

**Digital Still Camera****Bedienungsanleitung/  
Störungsbehebung**

DE

## Bedienungsanleitung

Bitte lesen Sie diese Anleitung und „Bitte zuerst lesen“ (getrennter Band) vor der Benutzung der Kamera aufmerksam durch, und bewahren Sie sie zum späteren Nachschlagen auf.

**Gebruiksaanwijzing/  
Problemen oplossen**

NL

## Gebruiksaanwijzing

Lees deze gebruiksaanwijzing en "Lees dit eerst" (los boekje) zorgvuldig door vóórdat u de camera voor het eerst bedient, en bewaar het voor latere naslag.

Zusätzliche Informationen zu diesem Produkt und Antworten zu häufig gestellten Fragen können Sie auf unserer Kundendienst-Website finden.

Extra informatie over deze camera en antwoorden op veelgestelde vragen vindt u op onze Customer Support-website voor klantenondersteuning.

<http://www.sony.net/>



Gedruckt auf 100% Recyclingpapier mit Druckfarbe auf Pflanzenölbasis ohne VOC (flüchtige organische Bestandteile).

Gedruckt op 100% kringlooppapier met VOC (vluchtige organische verbinding)-vrije inkt op basis van plantaardige olie.



2586561430

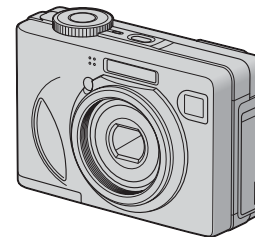
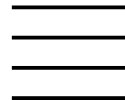

**DSC-W5/W7/  
W15/W17**

Cyber-shot



MEMORY STICK™



## „Bitte zuerst lesen“ (getrennter Band)

Erläutert die Einrichtung und grundlegende Bedienung für Aufnahme/Wiedergabe mit Ihrer Kamera.

## "Lees dit eerst" (los boekje)

Beschrijft het instellen en de basisbedieningen voor opnemen/weergeven met uw camera.

## Deutsch

### WARNUNG

Um Feuer- oder Berühungsgefahr zu verhüten, setzen Sie das Gerät weder Regen noch Feuchtigkeit aus.

Um einen elektrischen Schlag zu vermeiden, unterlassen Sie das Öffnen des Gehäuses. Überlassen Sie Wartungsarbeiten grundsätzlich nur qualifiziertem Fachpersonal.

### Achtung für Kunden in Europa

Dieses Produkt wurde geprüft und erfüllt die Auflagen der EMV-Richtlinie für den Gebrauch von Verbindungskabeln, die kürzer als 3 m sind.

#### Achtung

Das bei bestimmten Frequenzen abgegebene elektromagnetische Feld kann Bild und Ton dieser Kamera beeinflussen.

#### Hinweis

Wird eine Unterbrechung (Ausfall) der Datenübertragung durch statische Elektrizität oder Elektromagnetismus verursacht, starten Sie die Anwendung neu, oder klemmen Sie das Kommunikationskabel (USB usw.) ab und wieder an.

**Entsorgung von gebrauchten elektrischen und elektronischen Geräten (Anzuwenden in den Ländern der Europäischen Union und anderen europäischen Ländern mit einem separaten Sammelsystem für diese Geräte)**



Das Symbol auf dem Produkt oder seiner Verpackung weist darauf hin, dass dieses Produkt nicht als normaler Haushaltsabfall zu behandeln ist, sondern an einer Annahmestelle für das Recycling von elektrischen und elektronischen Geräten abgegeben werden muss. Durch Ihren Beitrag zum korrekten Entsorgen dieses Produkts schützen Sie die Umwelt und die Gesundheit Ihrer Mitmenschen. Umwelt und Gesundheit werden durch falsches Entsorgen gefährdet. Materialrecycling hilft den Verbrauch von Rohstoffen zu verringern. Weitere Informationen über das Recycling dieses Produkts erhalten Sie von Ihrer Gemeinde, den kommunalen Entsorgungsbetrieben oder dem Geschäft, in dem Sie das Produkt gekauft haben.

### Für Kunden in Deutschland

Entsorgungshinweis: Bitte werfen Sie nur entladene Batterien in die Sammelboxen beim Handel oder den Kommunen. Entladen sind Batterien in der Regel dann, wenn das Gerät abschaltet und signalisiert „Batterie leer“ oder nach längerer Gebrauchsdauer der Batterien „nicht mehr einwandfrei funktioniert“. Um sicherzugehen, kleben Sie die Batteriepole z.B. mit einem Klebestreifen ab oder geben Sie die Batterien einzeln in einen Plastikbeutel.

# Hinweise zur Benutzung Ihrer Kamera

## Verwendbare „Memory Stick“-Typen (nicht mitgeliefert)

Das von dieser Kamera verwendete IC-Speichermedium ist ein „Memory Stick“. Es gibt zwei „Memory Stick“-Typen.

- „Memory Stick“: Sie können einen „Memory Stick“ mit Ihrer Kamera verwenden.

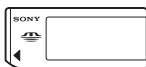

- „Memory Stick Duo“: Sie können einen „Memory Stick Duo“ verwenden, indem Sie ihn in einen Memory Stick Duo-Adapter einsetzen.



Memory Stick Duo-Adapter

- Einzelheiten zu „Memory Stick“, siehe Seite 92.

## Hinweise zum Nickel-Metallhydrid-Akku

- Laden Sie beide mitgelieferten Ni-MH-Akkus vor der ersten Benutzung der Kamera auf. (→ *Schritt 1 in „Bitte zuerst lesen“*)
- Die Akkus können vorzeitig wiederaufgeladen werden, selbst wenn sie noch nicht völlig entladen sind. Selbst wenn ein Akku nicht voll aufgeladen ist, können Sie den teilweise geladenen Akku in diesem Zustand benutzen.
- Wenn Sie beabsichtigen, die Akkus längere Zeit nicht zu benutzen, sollten Sie sie vollständig entladen, aus der Kamera herausnehmen, und dann an einem kühlen, trockenen Ort lagern. Diese Maßnahmen dienen zur Aufrechterhaltung der Funktionsfähigkeit der Akkus (Seite 94).
- Einzelheiten zu verwendbaren Akkus, siehe Seite 94.

## Carl Zeiss-Objektiv

Diese Kamera ist mit einem hochwertigen Carl Zeiss-Objektiv ausgestattet, das scharfe Bilder mit ausgezeichnetem Kontrast reproduziert.

Das Objektiv dieser Kamera wurde unter einem von Carl Zeiss geprüften Qualitätssicherungssystem in Übereinstimmung mit den von Carl Zeiss Deutschland aufgestellten Qualitätsnormen hergestellt.

## Kein Schadenersatz für Aufnahmeeinheiten

- Falls Aufnahme oder Wiedergabe wegen einer Funktionsstörung der Kamera oder des Speichermediums usw. nicht durchführbar ist, besteht kein Anspruch auf Schadenersatz.

## Sicherstellungsempfehlung

- Um der potentiellen Gefahr von Datenverlust vorzubeugen, sollten Sie Daten stets auf ein anderes Speichermedium kopieren (sichern).

## Sicherung des internen Speichers

- Wird die Stromversorgung durch Öffnen des Batteriefach-/„Memory Stick“-Deckels usw. bei leuchtender Zugriffslampe unterbrochen, können die Daten im internen Speicher verfälscht werden. Sichern Sie daher die Daten, um der Gefahr von Datenverlust vorzubeugen. Angaben zur Sicherung der Daten siehe Seite 22.

## Hinweise zu Aufnahme/Wiedergabe

- Diese Kamera ist nicht staubdicht, spritzwassergeschützt oder wasserdicht. Lesen Sie die „Vorsichtsmaßnahmen“ (Seite 96) durch, bevor Sie die Kamera in Betrieb nehmen.
- Bevor Sie einmalige Ereignisse aufnehmen, sollten Sie eine Probeaufnahme machen, um sich zu vergewissern, dass die Kamera einwandfrei funktioniert.
- Achten Sie darauf, dass die Kamera nicht nass wird. Wasser, das in das Innere der Kamera eindringt, kann Funktionsstörungen verursachen, die in manchen Fällen irreparabel sein können.
- Richten Sie die Kamera nicht auf die Sonne oder eine andere helle Lichtquelle. Dies kann Ihren Augen bleibenden Schaden zufügen. Oder es kann zu einer Funktionsstörung Ihrer Kamera kommen.
- Benutzen Sie die Kamera nicht in der Nähe von Geräten, die starke Radiowellen erzeugen oder Strahlung abgeben. Die Kamera ist dann möglicherweise nicht in der Lage, einwandfrei aufzunehmen oder wiederzugeben.
- Die Benutzung der Kamera in sandiger oder staubiger Umgebung kann zu einer Funktionsstörung führen.
- Falls Feuchtigkeitskondensation auftritt, beseitigen Sie diese vor Benutzung der Kamera (Seite 96).

- Schütteln oder Anstoßen der Kamera vermeiden. Neben Funktionsstörungen und Unfähigkeit der Bildaufzeichnung kann dies auch zu Unbrauchbarkeit des Speichermediums sowie zu Zerstörung, Beschädigung oder Verlust von Bilddaten führen.
- Reinigen Sie die Blitzoberfläche vor der Benutzung. Die Wärme des Blitzlichts kann dazu führen, dass sich Schmutz auf der Blitzoberfläche verfärbt oder daran haften bleibt, was unzureichende Lichtabgabe zur Folge haben kann.

## **Hinweise zu LCD-Monitor, LCD-Sucher (für Modelle mit LCD-Sucher) und Objektiv**

- LCD-Monitor und LCD-Sucher werden unter Einsatz von Präzisionstechnologie hergestellt, weshalb über 99,99 % der Bildpunkte für den effektiven Gebrauch funktionsfähig sind. Trotzdem kann es vorkommen, dass einige winzige schwarze und/oder helle Punkte (weiße, rote, blaue oder grüne) ständig auf dem LCD-Monitor und im LCD-Sucher sichtbar sind. Dies ist durch den Herstellungsprozess bedingt und hat keinerlei Einfluss auf die Aufnahme.
- Werden LCD-Monitor, Sucher oder Objektiv längere Zeit direkter Sonnenbestrahlung ausgesetzt, kann es zu Funktionsstörungen kommen. Lassen Sie die Kamera nicht in der Nähe eines Fensters oder im Freien liegen.
- Setzen Sie den LCD-Monitor keinem Druck aus. Der Bildschirm könnte sich verfärben, was zu einer Funktionsstörung führen könnte.
- Bei niedrigen Temperaturen kann ein Nachzieheffekt auf dem LCD-Monitor auftreten. Dies ist keine Funktionsstörung.
- Diese Kamera ist mit einem Motorzoomobjektiv ausgestattet. Achten Sie darauf, dass das Objektiv keinen Erschütterungen oder Gewaltanwendung ausgesetzt wird.

## **Hinweis zur Bilddatenkompatibilität**

- Diese Kamera entspricht dem von der JEITA (Japan Electronics and Information Technology Industries Association) aufgestellten Universal-Standard DCF (Design rule for Camera File system).
- Werden mit dieser Kamera aufgenommene Bilder auf Fremdgeräten, bzw. mit Fremdgeräten aufgenommene oder bearbeitete Bilder auf dieser Kamera wiedergegeben, kann eine einwandfreie Wiedergabe nicht garantiert werden.

## **Warnung zum Urheberrecht**

Fernsehprogramme, Filme, Videobänder und andere Materialien können urheberrechtlich geschützt sein. Unerlaubtes Aufnehmen solcher Materialien kann gegen die Bestimmungen des Urheberrechts verstoßen.

## **Die in dieser Anleitung verwendeten Bilder**

Bei den in dieser Anleitung als Beispiele verwendeten Fotos handelt es sich um reproduzierte Bilder, nicht um tatsächlich mit dieser Kamera aufgenommene Bilder.

# Für volle Ausnutzung der Digitalkamera

## Vorbereiten der Kamera und Aufnahmen im Vollautomatikmodus

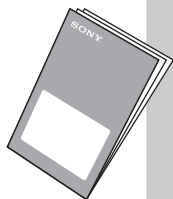

### „Bitte zuerst lesen“ (getrennter Band)

- 1 Akku vorbereiten
- 2 Kamera einschalten/Uhr einstellen
- 3 „Memory Stick“ (nicht mitgeliefert) einsetzen
- 4 Gewünschte Bildgröße wählen
- 5 Bequeme Aufnahme (Vollautomatikmodus)  
Standbildaufnahme (Szenenwahl)
- 6 Betrachten/Löschen von Bildern

## Fortgeschrittene Benutzung Ihrer Kamera

*Vorliegende  
Anleitung*

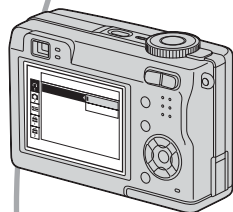

- Aufnahmen mit bevorzugten Einstellungen (Aufnahme mit Programmautomatik/Manuelle Aufnahme) → Seite 25
- Verschiedene Aufnahme-/Wiedergabefunktionen mit Menübenutzung → Seite 28
- Ändern der Standardeinstellungen → Seite 44

## Anschließen der Kamera an einen PC oder Drucker

*Vorliegende  
Anleitung*



- Kopieren von Bildern zu einem Computer und verschiedene Bearbeitungsverfahren → Seite 55
- Ausdrucken von Bildern durch Direktanschluss der Kamera an einen Drucker (nur PictBridge-kompatible Drucker) → Seite 69

# Inhaltsverzeichnis











Hinweise zur Benutzung Ihrer Kamera .....	3
---	---







## Benutzung der Kamera







Grundtechniken für bessere Bilder .....	9
Fokus – Erfolgreiches Fokussieren auf ein Objekt .....	9
Belichtung – Einstellen der Lichtintensität .....	10
Farbe – Die Effekte der Beleuchtung .....	11
Qualität – Hinweise zu „Bildqualität“ und „Bildgröße“ .....	12
Identifizierung der Teile .....	14
Monitoranzeigen .....	16
Umschalten der Monitoranzeige .....	20
Standbildzahlen und Filmaufnahmezeiten .....	21
Wenn Sie keinen „Memory Stick“ haben (Aufnahmen mit dem internen Speicher).....	22
Akku-Nutzungsdauer und Bilderzahl für Aufnahme/Wiedergabe.....	23
Verwendung des Moduswahlknopfes.....	25

## Verwendung des Menüs

<i>Verwendung von Menüposten</i> .....	28
<i>Menüposten</i> .....	29
Aufnahmemenü.....	30
 (EV)	
 (Fokus)	
 (Messmodus)	
WB (Weissabgl)	
ISO	
 (Bildqualität)	
Mode (AUFN-Modus)	
 (Intervall)	
 (Blitzstufe)	
PFX (Bildeffekt)	
 (Sättigung)	
 (Kontrast)	
 (Konturen)	
 (Setup)	

Wiedergabemenü .....	37
 (Ordner)	
 (Schützen)	
DPOF	
 (Drucken)	
 (Dia)	
 (Skalieren)	
 (Drehen)	
 (Untertl)	
 (Setup)	
Trimmen	

## Verwendung des Setup-Bildschirms

<i>Verwendung von Setup-Posten</i> .....	44
 Kamera 1 .....	45
AF-Modus	
Digitalzoom	
Datum/Uhrzeit	
Rotaugen-Reduz	
AF-Illuminator	
Autom. Aufn.ktrl	
 Kamera 2 .....	48
Vergröß.	
 Int. Speicher-Tool .....	49
Formatieren	
 Memory Stick Tool .....	50
Formatieren	
Ordner anlegen	
Ordner ändern	
Kopieren	
 Setup 1 .....	52
LCD-Beleuchtg	
Piepton	
 Sprache	
Initialisieren	
 Setup 2 .....	53
Dateinummer	
USB-Anschluss	
Videoausgang	
Uhreinstellung	

## Verwendung Ihres Computers

Benutzung Ihres Windows-Computers .....	55
Kopieren von Bildern zum Computer .....	57
Wiedergabe von auf einem Computer gespeicherten Bilddateien mit Ihrer Kamera (mit einem „Memory Stick“) .....	64
Verwendung der mitgelieferten Software .....	65
Verwendung Ihres Macintosh-Computers .....	67

## Ausdrucken von Bildern

Verfahren zum Drucken von Standbildern .....	69
Direktes Ausdrucken von Bildern mit einem PictBridge-kompatiblen Drucker .....	70
Ausdrucken in einem Fotoladen.....	74

## Anschließen der Kamera an Ihr Fernsehgerät

Bildwiedergabe auf einem Fernsehschirm.....	76
---	----

## Störungsbehebung

Störungsbehebung.....	78
Warnanzeigen und Meldungen .....	89

## Sonstiges

Hinweise zu „Memory Stick“ .....	92
Info zu Ladegerät und Akkus .....	94
Vorsichtsmaßnahmen .....	96
Technische Daten .....	98



<b>Index</b> .....	100
--------------------	-----

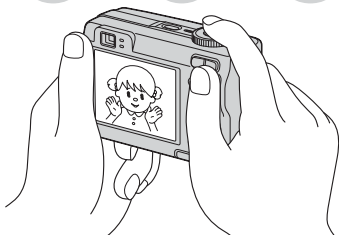

**Fokus****Belichtung****Farbe****Qualität**

Dieser Abschnitt beschreibt die Grundlagen für die Benutzung Ihrer Kamera. Hier erfahren Sie, wie Sie die verschiedenen Kamerafunktionen, wie z.B. den Moduswahlknopf (Seite 25), die Menüs (Seite 28) usw. benutzen.

**Fokus** *Erfolgreiches Fokussieren auf ein Objekt*

Wenn Sie den Auslöser halb gedrückt halten, stellt die Kamera den Fokus automatisch ein (Autofokus). Achten Sie darauf, den Auslöser nur halb niederzudrücken.

Direkt ganz durchdrücken

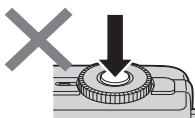

Halb niederdrücken, dann

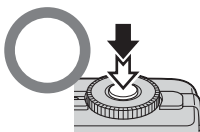
Blinken → Leuchten/  
Piepton

Ganz niederdrücken

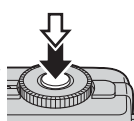

Zum Aufnehmen schwer scharfzustellender Motive → [Fokus] (Seite 31)

Ist das Bild trotz korrekter Fokussierung unscharf, wurde möglicherweise die Kamera verwackelt. → Siehe „Hinweise zum Verhindern von Verwackeln“ (unten).

**Hinweise zum Verhindern von Verwackeln**

Halten Sie die Kamera ruhig, während Sie die Arme am Körper abstützen. Sie können die Kamera auch stabilisieren, indem Sie sich gegen einen Baum oder eine Wand lehnen. An dunklen Orten ist zusätzlich die Verwendung eines Stativs und des Blitzes zu empfehlen.



## Belichtung *Einstellen der Lichtintensität*

Durch Einstellen der Belichtung und der ISO-Empfindlichkeit können Sie verschiedene Aufnahmeergebnisse erzeugen. Die Belichtung ist die Lichtmenge, die bei der Verschlussauslösung in die Kamera gelangt.

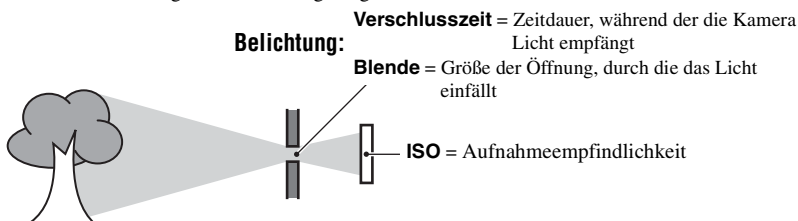

### Überbelichtung

= zu viel Licht  
Weißliches Bild



### Korrekte Belichtung



### Unterbelichtung

= zu wenig Licht  
Dunkleres Bild

Im Vollautomatikmodus wird die Belichtung automatisch auf den korrekten Wert eingestellt. Mit Hilfe der folgenden Funktionen ist jedoch auch eine manuelle Einstellung möglich.

### [Manuelle Belichtung]:

Gestattet manuelle Einstellung von Verschlusszeit und Blendenwert.

→ Seite 26

### [EV]:

Gestattet eine Korrektur der von der Kamera ermittelten Belichtung. → Seite 30

### [Messmodus]:

Gestattet die Wahl des zu messenden Motivbereichs zur Ermittlung der Belichtung. → Seite 32

### Eigenschaften der „Verschlusszeit“



#### Kürzer

Bewegte Objekte erscheinen erstarrt.



#### Länger

Bewegte Objekte erscheinen verschwommen.

### Eigenschaften der „Blende“ (Blendenwert)



#### Offen

Die Schärfentiefe wird kleiner, sowohl im Hintergrund als auch im Vordergrund.



#### Geschlossen

Die Schärfentiefe wird größer, sowohl im Hintergrund als auch im Vordergrund.

## Einstellen der ISO-Empfindlichkeit

ISO ist die Maßeinheit (Empfindlichkeit), die bestimmt, wie viel Licht der Bildsensor (entspricht dem Film) empfängt. Abhängig von der ISO-Empfindlichkeit erhält man bei gleicher Belichtung unterschiedliche Aufnahmeergebnisse.

[ISO] dient zum Einstellen der Empfindlichkeit → Seite 33



### Hohe ISO-Empfindlichkeit

Liefert helle Bilder selbst bei Aufnahmen an dunklen Orten. Das Bild neigt jedoch zum Verrauschen.







### Niedrige ISO-Empfindlichkeit

Das Bild wird feinkörniger.  
Das Bild neigt jedoch zu Unterbelichtung.

## Farbe *Die Effekte der Beleuchtung*

Die Färbung des Motivs wird von den Beleuchtungsverhältnissen beeinflusst.

### Beispiel: Beeinflussung der Farbe eines Bilds durch verschiedene Lichtquellen

Wetter/Beleuchtung	Tageslicht 	Bewölkung 	Leuchtstofflampe 	Glühlampe 
Eigenschaften des Lichts	Weiß (normal)	Bläulich	Blaustich	Rötlich

Im Vollautomatikmodus werden die Farbtöne automatisch eingestellt.

Mit [Weissabgl] (Seite 33) können Sie die Farbtöne aber auch manuell einstellen.

## Qualität Hinweise zu „Bildqualität“ und „Bildgröße“

Ein digitales Bild setzt sich aus einer Sammlung kleiner Punkte, auch Pixel genannt, zusammen.

Enthält ein Bild eine große Anzahl von Pixeln, wird es groß, benötigt mehr Speicherplatz und wird in feinen Details angezeigt. Die „Bildgröße“ wird durch die Anzahl der Pixel bestimmt. Obwohl die Unterschiede auf dem Monitor der Kamera nicht sichtbar sind, werden Sie feststellen, dass die Detailauflösung und die Datenverarbeitungszeit unterschiedlich sind, wenn Sie das Bild ausdrucken oder auf einem Computermonitor anzeigen.

### Beziehung zwischen Pixelzahl und Bildgröße

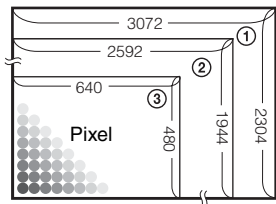

- ① Bildgröße: 7M (nur DSC-W7/W17)  
 $3.072 \text{ Pixel} \times 2.304 \text{ Pixel} = 7.077.888 \text{ Pixel}$
- ② Bildgröße: 5M  
 $2.592 \text{ Pixel} \times 1.944 \text{ Pixel} = 5.038.848 \text{ Pixel}$
- ③ Bildgröße: VGA(E-Mail)  
 $640 \text{ Pixel} \times 480 \text{ Pixel} = 307.200 \text{ Pixel}$

## Wahl der Bildgröße je nach Verwendungszweck (→ Schritt 4 in „Bitte zuerst lesen“)

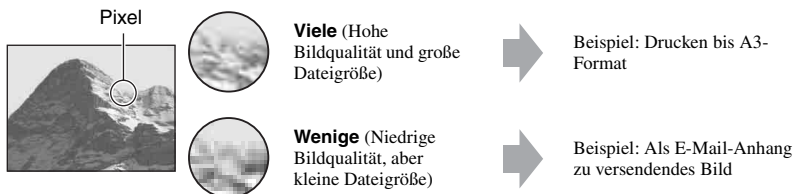

Bildgröße		Benutzungsrichtlinien
7M (3072×2304) (nur DSC-W7/W17: Standardeinstellung)	Größer  Kleiner	Zum Ausdrucken hochauflösender Bilder im A3- oder A4-Format
3:2 (3072×2048) (nur DSC-W7/W17)*		
5M (2592×1944) (nur DSC-W5/W15: Standardeinstellung)		Zum Ausdrucken hochauflösender Bilder im A4- oder A5-Format
3:2 (2592×1728) (nur DSC-W5/W15)*		
3M (2048×1536)		
1M (1280×960)		Zum Ausdrucken im Postkartenformat
VGA(E-Mail) (640×480)		Zum Aufnehmen einer großen Anzahl von Bildern Zum Anhängen von Bildern an E-Mail oder Erstellen einer Homepage

\* Bilder werden mit dem gleichen 3:2-Seitenverhältnis wie Fotodruckpapier, Postkarten usw. aufgenommen.

## Wahl der Bildqualität (Komprimierungsverhältnis) in Kombination (Seite 34)

Beim Speichern digitaler Bilder können Sie das Komprimierungsverhältnis wählen. Wenn Sie ein hohes Komprimierungsverhältnis wählen, verschlechtert sich die Detailfeinheit, aber Sie erhalten eine kleinere Dateigröße.

# Identifizierung der Teile

Einzelheiten zur Bedienung finden Sie auf den in Klammern angegebenen Seiten.

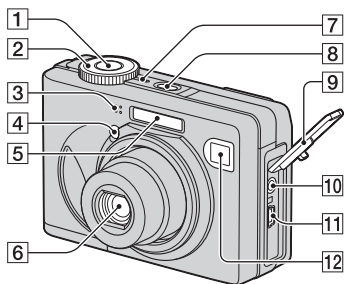

- 1 Auslöser (→ Schritt 5 in „Bitte zuerst lesen“)
- 2 Moduswahlknopf (25)
- 3 Mikrophon
- 4 Selbstausslöserlampe (→ Schritt 5 in „Bitte zuerst lesen“)/AF-Illuminator (47)
- 5 Blitz (→ Schritt 5 in „Bitte zuerst lesen“)
- 6 Objektiv
- 7 Lampe POWER (→ Schritt 2 in „Bitte zuerst lesen“)
- 8 Taste POWER (→ Schritt 2 in „Bitte zuerst lesen“)
- 9 Buchsenabdeckung
- 10 Buchse A/V OUT (MONO) (76)
- 11 Buchse  $\Psi$  (USB) (58)
- 12 Sucherfenster

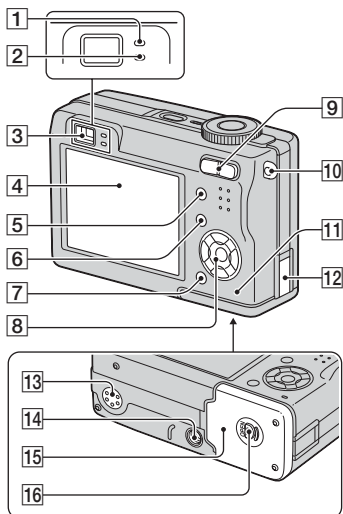

- 1 AE/AF-Speicherlampe/  
Selbstausslöserlampe (grün)  
(→ Schritt 5 in „Bitte zuerst lesen“)
- 2  $\text{⚡}$ /Aufnahmelampe (orange)  
(→ Schritt 5 in „Bitte zuerst lesen“)
- 3 Sucher (→ Schritt 5 in „Bitte zuerst lesen“)
- 4 LCD-Monitor
- 5 Taste  $\square$  (Display/LCD ein/aus) (20)
- 6 Taste MENU (28)
- 7 Taste  $\text{⌂}$  /  $\text{🗑}$  (Bildgröße/Löschen)  
(→ Schritt 4 und 6 in „Bitte zuerst lesen“)
- 8 Steuertaste  
Menü ein:  $\blacktriangle$  /  $\blacktriangledown$  /  $\blacktriangleleft$  /  $\blacktriangleright$  /  $\bullet$  (→ Schritt 2 in „Bitte zuerst lesen“)  
Menü aus:  $\text{⚡}$  /  $\text{📷}$  /  $\text{📷}$  /  $\text{🗑}$  (→ Schritt 5 in „Bitte zuerst lesen“)  
Moduswahlknopf „M“: Verschlusszeit/  
Blendenwert (26)

- 9** Für Aufnahme: Zoomwippe (W/T)  
(→ *Schritt 5 in „Bitte zuerst lesen“*)

Für Wiedergabe:  $\ominus/\oplus$ /Taste  
(Wiedergabezoom) /  $\boxtimes$  (Index)  
(→ *Schritt 6 in „Bitte zuerst lesen“*)

- 10** Öse für Handschlaufe (→ *„Bitte zuerst lesen“*)

- 11** Zugriffs Lampe (→ *Schritt 4 in „Bitte zuerst lesen“*)

- 12** Gleichstromanschlussdeckel  
Zur Benutzung des Netzgerätes  
AC-LS5K (nicht mitgeliefert)

- 13** Lautsprecher (Unterseite)

- 14** Stativgewinde (Unterseite)

- Verwenden Sie ein Stativ mit einer Schraubenlänge von weniger als 5,5 mm. Ist die Schraube länger, kann die Kamera nicht richtig am Stativ befestigt oder sogar beschädigt werden.

- 15** Akkufach-/„Memory Stick“-Abdeckung  
(→ *Schritt 1 und 3 in „Bitte zuerst lesen“*)

- 16** Taste OPEN (Unterseite) (→ *Schritt 1 in „Bitte zuerst lesen“*)

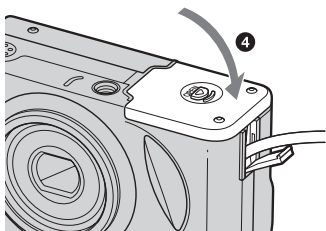
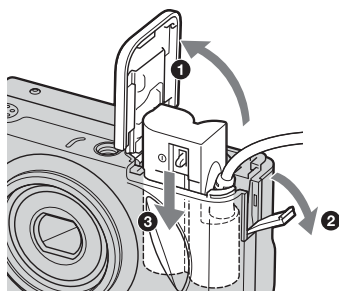

Beim Schließen des Deckels nicht das Kabel einklemmen.

# Monitoranzeigen

Einzelheiten zur Bedienung finden Sie auf den in Klammern angegebenen Seiten.

## Bei Standbild-Aufnahme

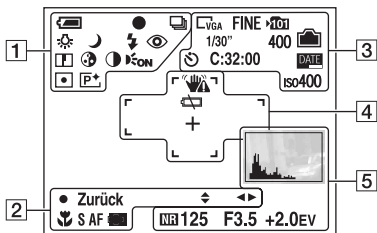

## Bei Filmaufnahme

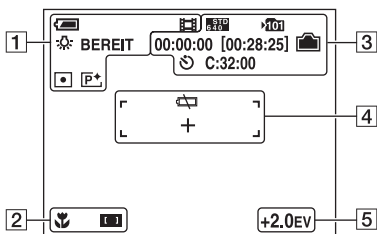

1

Anzeige	Bedeutung
	Akku-Restzeit (→ Schritt 1 in „Bitte zuerst lesen“)
	AE/AF-Speicher (→ Schritt 5 in „Bitte zuerst lesen“)
	Aufnahmemodus (25, 34)
	Weißabgleich (33)
BEREIT AUFNAHME	Bereitschaft/Filmaufnahme (→ Schritt 5 in „Bitte zuerst lesen“)
	Moduswahlknopf (Szenenwahl) (→ Schritt 5 in „Bitte zuerst lesen“)
P M	Moduswahlknopf (25)
	Blitzmodus (→ Schritt 5 in „Bitte zuerst lesen“)
	Rote-Augen-Reduzierung (46)
	Konturen (36)
	Sättigung (36)
	Kontrast (36)
	AF-Illuminator (47)
	Belichtungsmessmodus (32)
	Bildeffekt (36)

2

Anzeige	Bedeutung
	Einrichtungsmodus für manuelle Belichtung (26)
	Makro (→ Schritt 5 in „Bitte zuerst lesen“)
S AF M AF	AF-Modus (45)
	Anzeige für AF-Messzonensucherrahmen (31)
1.0m	Fokussvorwahlentfernung (31)
● Zurück	Manuelle Belichtung (26)



3

Anzeige	Bedeutung
(nur DSC-W7/W17)	Bildgröße (→ <i>Schritt 4</i> in „Bitte zuerst lesen“)
<b>FINE STD</b>	Bildqualität (34)
	Aufnahmeordner (50) <ul style="list-style-type: none"> <li>Erscheint bei Verwendung des internen Speichers nicht.</li> </ul>
	Restkapazität des internen Speichers (21)
	„Memory Stick“-Restkapazität (21)
00:00:00 [00:28:05]	Aufnahmezeit [maximale Aufnahmezeit] (21)
1/30"	Multi Burst-Intervall (35)
400	Restbildzahl (21)
	Selbstausröser (→ <i>Schritt 5</i> in „Bitte zuerst lesen“)
C:32:00	Selbstdiagnose-Anzeige (89)
<b>DATE</b>	Datum/Uhrzeit (46)
iso400	ISO-Wert (33)

4

Anzeige	Bedeutung
	Verwacklungswarnung (9) <ul style="list-style-type: none"> <li>Zeigt an, dass Verwacklung die Aufnahme scharfer Bilder verhindert. Sie können selbst bei Erscheinen der Verwacklungswarnung noch aufnehmen. Wir empfehlen jedoch, die Kamera ruhig zu halten, so dass die Anzeige erlischt, um die Verwacklungseffekte zu vermeiden.</li> </ul>
	Akku-Warnanzeige (23)

Anzeige	Bedeutung
+	Fadenkreuz für Spotmessung (32)
	AF-Messsucherrahmen (31)

5

Anzeige	Bedeutung
	Histogram (20, 30)
<b>NR</b>	Langzeitbelichtungs-Rauschunterdrückungs-funktion (26)
125	Verschlusszeit (26)
F3.5	Blendenwert (26)
+2.0EV	EV Stufenwert (30)
(nicht auf dem Bildschirm auf der vorhergehenden Seite angezeigt)	Menüleiste/Führungsmenü (28)

## Bei Standbildwiedergabe

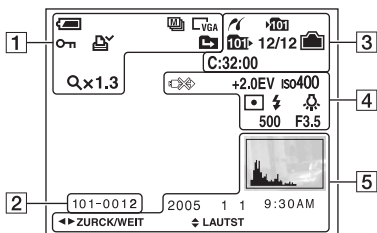

## Bei Filmwiedergabe

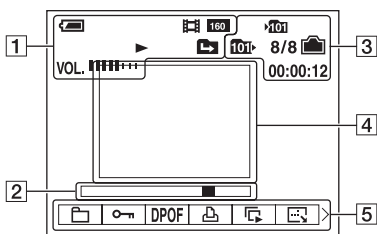

1



Anzeige	Bedeutung
	Akku-Restzeit (→ Schritt 1 in „Bitte zuerst lesen“)
	Bildgröße (→ Schritt 4 in „Bitte zuerst lesen“)
	Aufnahmemodus (25, 34)
	Wiedergabe (→ Schritt 6 in „Bitte zuerst lesen“)
	Lautstärke (→ Schritt 6 in „Bitte zuerst lesen“)
	Schützen (38)
	Druckauftragssymbol (DPOF) (74)
	Ordner wechseln (37) • Erscheint bei Verwendung des internen Speichers nicht.
<b>Qx1.3</b>	Zoomfaktor (→ Schritt 6 in „Bitte zuerst lesen“)
Schritt 12/16	Einzelbildwiedergabe (34)

2





Anzeige	Bedeutung
101-0012	Ordner-Dateinummer (37)
	Wiedergabebalken (→ Schritt 6 in „Bitte zuerst lesen“)

3

Anzeige	Bedeutung
	PictBridge-Verbindung (71)
	Aufnahmeordner (50) • Erscheint bei Verwendung des internen Speichers nicht.
	Wiedergabeordner (37) • Erscheint bei Verwendung des internen Speichers nicht.

Anzeige	Bedeutung
	Restkapazität des internen Speichers (21)
	„Memory Stick“-Restkapazität (21)
8/8 12/12	Bildnummer/Anzahl der im ausgewählten Ordner enthaltenen Bilder
C:32:00	Selbstdiagnose-Anzeige (89)
00:00:12	Zählwerk (21)

## 4

Anzeige	Bedeutung
	Abtrennverbot des USB-Kabels (72)
+2.0EV	EV Stufenwert (30)
iso400	ISO-Wert (33)
	Belichtungsmessmodus (32)
	Blitz
	Weißabgleich (33)
500	Verschlusszeit (26)
F3.5	Blendenwert (26)
	Wiedergabebild (→ <i>Schritt 6</i> in „Bitte zuerst lesen“)



## 5

Anzeige	Bedeutung
	Histogram (20, 30) <ul style="list-style-type: none"> <li> erscheint, wenn die Histogrammanzeige deaktiviert ist.</li> </ul>
2005 1 1	Aufnahmedatum/-uhrzeit des Wiedergabebilds (46)
	Menüleiste/Führungsmenü (28)
◀▶ ZURCK/ WEIT	Bilder auswählen
⚡ LAUTST	Lautstärke einstellen

# Umschalten der Monitoranzeige

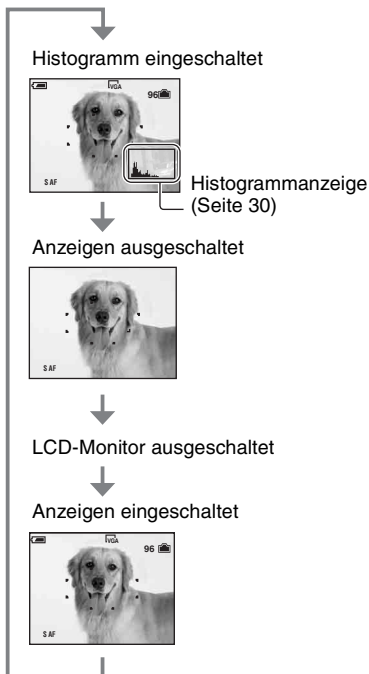
Mit jedem Drücken der Taste  (Anzeige/LCD ein/aus) ändert sich die Anzeige wie folgt.



- Die Histogrammanzeige während der Aufnahme und Wiedergabe kann stark unterschiedlich sein, wenn:
  - der Blitz ausgelöst wird.
  - bei langer oder kurzer Verschlusszeit.
- Für Bilder, die mit anderen Kameras aufgenommen wurden, erscheint das Histogramm möglicherweise nicht.
- Wenn Sie den LCD-Monitor ausschalten, funktioniert der Digitalzoom nicht (Seite 45), und [AF-Modus] wird auf [Einzel] (Seite 45) eingestellt. Wenn Sie  (Blitz)/ (Selbstausröser)/ (Makro) wählen, wird das Bild etwa zwei Sekunden lang angezeigt.

- Wenn Sie die Histogrammanzeige aktivieren, werden Bildinformationen während der Wiedergabe angezeigt.
- Das Histogramm wird nicht angezeigt: Während der Aufnahme in den folgenden Situationen
  - Das Menü wird angezeigt.
  - Filmaufnahme.Während der Wiedergabe in den folgenden Situationen
  - Das Menü wird angezeigt.
  - Im Index-Modus.
  - Sie benutzen den Wiedergabezoom.
  - Sie drehen Standbilder.
  - Wiedergabe von Filmen.

# Standbildzahlen und Filmaufnahmezeiten

Die Tabellen geben die ungefähren Zahlen von Standbildern und die Zeitlängen von Filmen an, die auf einem mit dieser Kamera formatierten „Memory Stick“ aufgenommen werden können. Die tatsächlichen Werte können je nach den Aufnahmebedingungen unterschiedlich sein.

Die Aufnahmekapazität des internen Speichers entspricht der eines 32 MB-„Memory Stick“.

## Anzahl der Standbilder (Werte für Bildqualität [Fein] in der oberen, und [Standard] in der unteren Zeile.) (Bilder)

Kapazität Größe	32MB	64MB	128MB	256MB	512MB	1GB	2GB
7M (nur DSC-W7/W17)	9	18	37	67	137	279	573
	18	36	73	132	268	548	1125
3:2 (nur DSC-W7/W17)	9	18	37	67	137	279	573
	18	36	73	132	268	548	1125
5M	12	25	51	92	188	384	789
	23	48	96	174	354	723	1482
3:2 (nur DSC-W5/W15)	12	25	51	92	188	384	789
	23	48	96	174	354	723	1482
3M	20	41	82	148	302	617	1266
	37	74	149	264	537	1097	2250
1M	50	101	202	357	726	1482	3038
	93	187	376	649	1320	2694	5524
VGA(E-Mail)	196	394	790	1428	2904	5928	12154
	491	985	1975	3571	7261	14821	30385

- Die angegebenen Bilderzahlen gelten für die Einstellung von [Mode] auf [Normal].
- Die Größe eines einzelnen Standbilds beträgt 1M bei Einstellung von [Mode] auf [Multi Burst].
- Wenn die Zahl der noch verbleibenden Aufnahmen größer als 9.999 ist, erscheint die Anzeige „>9999“.
- Sie können die Bildgröße später ändern ([Skalieren], (Seite 40)).

## Aufnahmezeit von Filmen (Stunden : Minuten : Sekunden)

Kapazität Größe	32MB	64MB	128MB	256MB	512MB	1GB	2GB
640(Fein)	–	–	–	0:02:57	0:06:02	0:12:20	0:25:18
640(Standard)	0:01:27	0:02:56	0:05:54	0:10:42	0:21:47	0:44:27	1:31:09
160	0:22:42	0:45:39	1:31:33	2:51:21	5:47:05	11:44:22	24:18:25

- Filme des Formats [640(Fein)] können nur auf einen „Memory Stick PRO“ aufgenommen werden.
- Angaben zu Bildgröße und Bildqualität siehe Seite 12.
- Wenn mit älteren Sony-Modellen aufgenommene Bilder auf dieser Kamera wiedergegeben werden, kann die Anzeige von der tatsächlichen Bildgröße abweichen.

# Wenn Sie keinen „Memory Stick“ haben (Aufnehmen mit dem internen Speicher)

Die Kamera besitzt einen internen Speicher von 32 MB. Dieser Speicher ist nicht herausnehmbar. Selbst wenn kein „Memory Stick“ in die Kamera eingesetzt ist, können Sie Bilder mit diesem internen Speicher aufnehmen.

- Filme der Bildgröße [640(Fein)] können nicht mit dem internen Speicher aufgenommen werden.

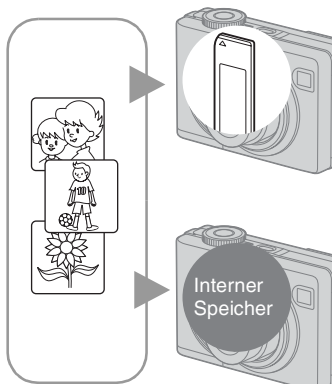

## Wenn ein „Memory Stick“ (nicht mitgeliefert) eingesetzt ist

[Aufnahme]: Bilder werden auf den „Memory Stick“ aufgezeichnet.

[Wiedergabe]: Im „Memory Stick“ enthaltene Bilder werden wiedergegeben.

[Menü, Setup usw.]: Verschiedene Funktionen können für die im „Memory Stick“ enthaltenen Bilder durchgeführt werden.

## Wenn kein „Memory Stick“ eingesetzt ist

[Aufnahme]: Bilder werden im internen Speicher aufgezeichnet.

[Wiedergabe]: Die im internen Speicher enthaltenen Bilder werden wiedergegeben.

[Menü, Setup usw.]: Verschiedene Funktionen können für die im internen Speicher enthaltenen Bilder durchgeführt werden.

## Info zu den im internen Speicher enthaltenen Bilddaten

Wir empfehlen, die Daten nach einer der folgenden Methoden zu kopieren (sichern).

### So kopieren (sichern) Sie Daten zu (auf) einem „Memory Stick“

Halten Sie einen „Memory Stick“ mit einer Kapazität von mindestens 32 MB bereit, und führen Sie dann den unter [Kopieren] (Seite 51) beschriebenen Vorgang durch.

### So kopieren (sichern) Sie Daten zu (auf) einer Festplatte Ihres Computers

Führen Sie den auf den Seiten 57 bis 61 beschriebenen Vorgang durch, ohne dass ein „Memory Stick“ in die Kamera eingesetzt ist.

- Es ist nicht möglich, Bilddaten von einem „Memory Stick“ zum internen Speicher zu übertragen.
- Wenn Sie die Kamera über ein USB-Kabel mit einem Computer verbinden, können Sie die im internen Speicher enthaltenen Daten zu einem Computer kopieren, aber umgekehrtes Kopieren vom Computer zum internen Speicher ist nicht möglich.

# Akku-Nutzungsdauer und Bilderzahl für Aufnahme/Wiedergabe

Die Tabellen geben die ungefähre Bilderzahl und die Akku-Nutzungszeiten an, die im Modus [Normal] mit voll aufgeladenen Akkus bei einer Temperatur von 25°C für Aufnahme/Wiedergabe verfügbar sind. Die Zahlen der Bilder, die aufgezeichnet oder wiedergegeben werden können, beinhalten das Auswechseln des „Memory Stick“ je nach Bedarf. Beachten Sie, dass die tatsächlichen Werte je nach den Benutzungsbedingungen unter den angegebenen Werten liegen können.

- Die Akkukapazität nimmt im Laufe der Zeit mit zunehmender Benutzungshäufigkeit ab (Seite 94).
- Die Anzahl der für Aufnahme/Wiedergabe möglichen Bilder und die Akku-Nutzungsdauer verringern sich unter den folgenden Bedingungen:
  - Wenn die Umgebungstemperatur niedrig ist
  - Wenn der Blitz benutzt wird
  - Die Kamera ist oft ein- und ausgeschaltet worden
  - Häufige Zoombenutzung
  - [LCD-Beleuchtg] ist auf [Hell] eingestellt
  - [AF-Modus] ist auf [Monitor] eingestellt
  - Wenn der Akku schwach ist

## Bei Standbild-Aufnahmen

Akku	LCD-Monitor	Bilderzahl (ca.)	Akku-Betriebszeit (Min.)
<b>DSC-W7/W17</b>			
NH-AA-DA (Ni-MH-Akku)*	Ein	380	190
	Aus	500	250
Alkalibatterie	Ein	70	35
	Aus	130	65
<b>DSC-W5/W15</b>			
NH-AA-DA (Ni-MH-Akku)*	Ein	420	210
	Aus	580	290
Alkalibatterie	Ein	80	40
	Aus	150	75

- Aufnahme in den folgenden Situationen:
  -  (Bildqualität) ist auf [Fein] eingestellt
  - [AF-Modus] ist auf [Einzel] eingestellt
  - Eine Aufnahme alle 30 Sekunden
  - Der Zoom wird abwechselnd zwischen den Stellungen W und T umgeschaltet
  - Der Blitz wird bei jeder zweiten Aufnahme ausgelöst
  - Die Kamera wird nach jeweils zehn Aufnahmen ein- und ausgeschaltet
- Die Messmethode basiert auf dem CIPA-Standard. (CIPA: Camera & Imaging Products Association)
- Die Zahl der Bildaufnahmen ist nicht von der Bildgröße abhängig.

## Bei Standbildwiedergabe

Akku	Anzahl der Bilder	Akku-Betriebszeit (Min.)
DSC-W7/W17		
NH-AA-DA (Ni-MH-Akku)*	ca. 8800	ca. 440
DSC-W5/W15		
NH-AA-DA (Ni-MH-Akku)*	ca. 9200	ca. 460

- Wiedergabe einer Einzelbildfolge mit Intervallen von etwa drei Sekunden

## Bei Filmaufnahme

Akku	LCD-Monitor Ein	LCD-Monitor Aus
DSC-W7/W17		
NH-AA-DA (Ni-MH-Akku)*	ca. 180 Min.	ca. 250 Min.
DSC-W5/W15		
NH-AA-DA (Ni-MH-Akku)*	ca. 220 Min.	ca. 300 Min.

- Kontinuierliche Filmaufnahme mit einer Bildgröße von [160]

\* Mitgeliefert



# Verwendung des Moduswahlknopfes

Stellen Sie den Moduswahlknopf auf die gewünschte Funktion.

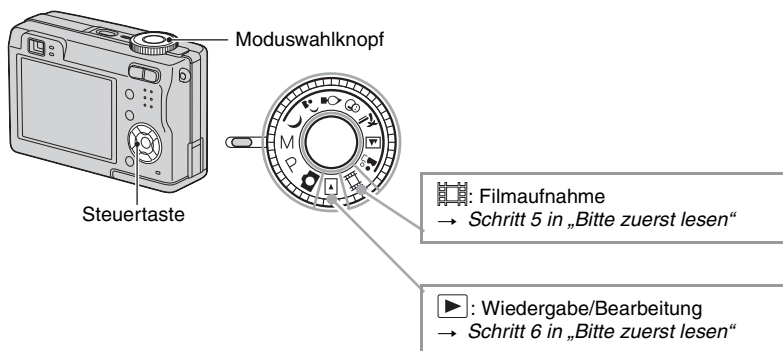

## Standbild-Aufnahmemodi



### Vollautomatikmodus

Ermöglicht bequemes Aufnehmen mit automatischen Einstellungen. → Schritt 5 in „Bitte zuerst lesen“



### Szenenwahlmodus

Ermöglicht Aufnahmen mit vorgegebenen Szeneneinstellungen. → Schritt 5 in „Bitte zuerst lesen“

### P: Programmautomatik-Aufnahmemodus

Ermöglicht Aufnahmen mit automatisch eingestellter Belichtung (sowohl Verschlusszeit als auch Blendenwert). Sie haben außerdem die Möglichkeit, verschiedene Einstellungen über das Menü auszuwählen. (Einzelheiten zu den verfügbaren Funktionen auf → Seite 29)

### M: Handbelichtungs-Aufnahmemodus

Ermöglicht Aufnahmen mit manueller Belichtungseinstellung (sowohl Verschlusszeit als auch Blendenwert) (Seite 26). Sie haben außerdem die Möglichkeit, verschiedene Einstellungen über das Menü auszuwählen. (Einzelheiten zu den verfügbaren Funktionen auf → Seite 29)

## Szenenwahl

Einzelheiten → Schritt 5 in „Bitte zuerst lesen“

Um die korrekten Einstellungen für die jeweiligen Aufnahmebedingungen zu erhalten, legt die Kamera eine Kombination von Funktionen fest.

(✓ : die Einstellung ist möglich)

	Makro	Blitz	AF-Messucher	Fokusvorwahl	Weißabgleich	Serie/Multi Burst
☾	—	⊕	✓	∞	✓	—
☾	✓	⚡SL	✓	✓	Auto/⚡WB	—
💡	—	⊕	Center-AF	0,5m/1,0m/ 3,0m/7,0m	☀	—
👤	✓	⚡ / ⊕	✓	✓	✓	✓
👤	✓	⚡ / ⊕	✓	✓	✓	✓
🏞️	—	⚡ / ⊕	✓	∞	✓	✓
👤	✓	✓	✓	✓	✓	✓

## So stellen Sie die Belichtung manuell ein

- ① Drücken Sie ● an der Steuertaste in der Stellung M des Moduswahlknopfes.

Die Anzeige „Einstg.“ unten links auf dem Monitor wechselt zu „Zurück“, und die Kamera schaltet in den Einrichtungsmodus für manuelle Belichtung.

- ② Nehmen Sie die Einstellungen mit der Steuertaste vor.

◀/▶: Blendenwert

▲/▼: Verschlusszeit

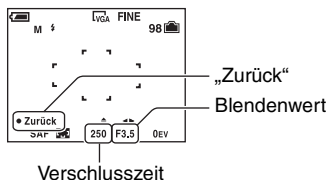

Am W-Anschlag des Zooms können Sie eine Blende zwischen F2.8 und F5.6 wählen.

Am T-Anschlag des Zooms können Sie eine Blende zwischen F5.2 und F10 wählen.

Sie können eine Verschlusszeit zwischen 1/1000 Sekunde und 30 Sekunden wählen.

Die Differenz zwischen den Einstellungen und der von der Kamera ermittelten korrekten Belichtung erscheint als EV-Wert (Seite 30) auf dem Monitor. 0EV kennzeichnet den Wert, der von der Kamera als optimal beurteilt wird.

- ③ Fotografieren Sie.

- Um die Quick Review-, Nahaufnahme- (Makro) oder Selbstauslöserfunktion zu benutzen oder den Blitzmodus zu ändern, heben Sie den Einrichtungsmodus für manuelle Belichtung auf, indem Sie ● nach Schritt ① drücken. (Die Anzeige „Zurück“ wechselt zu „Einstlg.“.)
- Der Blitzmodus wird auf ⚡ (Zwangsblitz) oder ⓧ (Blitzsperre) eingestellt.
- Verschlusszeiten von einer Sekunde oder länger werden mit ["] (z.B. 1") angezeigt.
- Wenn Sie eine längere Verschlusszeit wählen, ist die Verwendung eines Stativs zu empfehlen, um Verwackeln zu verhüten.
- Wenn Sie Verschlusszeiten von 1/6 Sekunde oder länger wählen, wird die NR Langzeit-Rauschunterdrückung automatisch aktiviert, um Bildrauschen zu verringern, und „NR“ wird angezeigt.
- Wenn Sie längere Verschlusszeiten wählen, wird mehr Zeit für die Datenverarbeitung benötigt.

# Verwendung von Menüposten

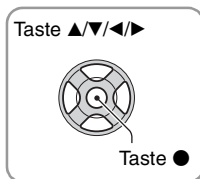

## 1 Schalten Sie die Kamera ein, und stellen Sie den Moduswahlknopf auf die gewünschte Position.

Die verfügbaren Menüposten hängen von der Stellung des Moduswahlknopfes ab.

## 2 Drücken Sie MENU, um das Menü anzuzeigen.

## 3 Wählen Sie den gewünschten Menüposten mit ◀/▶ der Steuertaste.

- Falls der gewünschte Posten nicht sichtbar ist, drücken Sie ◀/▶ so lange, bis der Posten auf dem Monitor erscheint.
- Drücken Sie ●, nachdem Sie einen Posten in der Stellung ▶ des Moduswahlknopfes ausgewählt haben.

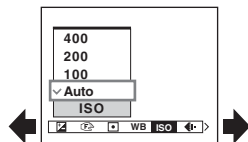

## 4 Wählen Sie die Einstellung mit ▲/▼ aus.

Die ausgewählte Einstellung wird vergrößert angezeigt und festgelegt.

## 5 Drücken Sie MENU erneut, um das Menü auszuschalten.

- Falls ein verborgener Posten vorhanden ist, erscheint das Symbol ▲/▼ am Rand der Position, an der Menüposten normalerweise angezeigt werden. Um einen verborgenen Posten anzuzeigen, fahren Sie das Symbol mit der Steuertaste an.
- Ausgegraute Posten können nicht gewählt werden.

Die verfügbaren Menüposten hängen von der Stellung des Moduswahlknopfes ab. Nur die verfügbaren Posten werden auf dem Monitor angezeigt.

(✓ : verfügbar)

Moduswahlknopfsposition:

	P	M	Szene		
--	---	---	-------	--	--

## Menü für Aufnahme (Seite 30)

(EV)	—	✓	—	✓	✓	—
(Fokus)	—	✓	✓	✓	✓	—
(Messmodus)	—	✓	✓	✓	✓	—
WB (Weissabgl)	—	✓	✓	✓	✓	—
ISO	—	✓	✓	✓	—	—
(Bildqualität)	—	✓	✓	✓	—	—
Mode (AUFN-Modus)	✓	✓	✓	✓	—	—
(Intervall)	—	✓	✓	✓*	—	—
(Blitzstufe)	—	✓	✓	✓*	—	—
PFX (Bildeffekt)	—	✓	✓	✓	✓	—
(Sättigung)	—	✓	✓	—	—	—
(Kontrast)	—	✓	✓	—	—	—
(Konturen)	—	✓	✓	—	—	—
(Setup)	✓	✓	✓	✓	✓	✓

## Menü für Wiedergabe (Seite 37)

(Ordner)	—	—	—	—	—	✓
(Schützen)	—	—	—	—	—	✓
DPOF	—	—	—	—	—	✓
(Drucken)	—	—	—	—	—	✓
(Dia)	—	—	—	—	—	✓
(Skalieren)	—	—	—	—	—	✓
(Drehen)	—	—	—	—	—	✓
(Untertl)	—	—	—	—	—	✓
(Setup)	—	—	—	—	—	✓
Trimmen**	—	—	—	—	—	✓

\* Die Operation ist je nach dem Szenenmodus begrenzt (Seite 26).

\*\*Verfügbar nur bei vergrößerter Wiedergabe.

Die Standardeinstellungen sind mit ✓ markiert.



Richtung -

Richtung +

Sie können die Belichtung manuell einstellen.

↑ +2.0EV	Richtung +: Das Bild wird heller.
✓ 0EV	Die Belichtung wird von der Kamera automatisch ermittelt.
↓ -2.0EV	Richtung -: Das Bild wird dunkler.

- Einzelheiten zur Belichtung → Seite 10
- Der Korrekturwert kann in Stufen von 1/3 EV eingestellt werden.
- Die Belichtung wird eventuell nicht richtig eingestellt, wenn das Motiv extrem hell oder dunkel ist, oder wenn Sie den Blitz benutzen.

## ☞ Einstellen von [EV] durch Anzeigen eines Histogramms

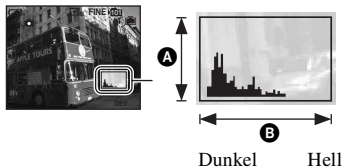









Ein Histogramm ist eine Grafik, welche die Helligkeitsverteilung eines Bilds darstellt. Stellen Sie den Moduswahlknopf im Voraus auf P oder Scene, und drücken Sie dann [□] mehrmals, um das Histogramm anzuzeigen. Die Grafik zeigt bei Krümmung nach rechts ein helles Bild, und bei Krümmung nach links ein dunkles Bild an. Das Histogramm kann verwendet werden, um die Belichtung zu überprüfen und [EV] einzustellen.

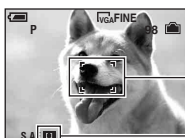

- A** Anzahl der Pixel
- B** Helligkeit

- Das Histogramm erscheint auch in den folgenden Fällen, aber die Belichtung kann nicht eingestellt werden.
  - Bei Einstellung des Moduswahlknopfes auf oder M
  - Bei Wiedergabe eines Einzelbilds
  - Während Quick Review

 (Fokus)

Damit können Sie die Fokussiermethode wählen. Verwenden Sie das Menü, wenn es schwierig ist, die korrekte Schärfe im Autofokusmodus zu erzielen.

	<ul style="list-style-type: none"> <li>∞ (unendlich)</li> <li>7.0m</li> <li>3.0m</li> <li>1.0m</li> <li>0.5m</li> </ul>	<p>Fokussierung auf das Motiv unter Verwendung einer vorher eingestellten Aufnahmeentfernung. (Fokusvorwahl)</p> <ul style="list-style-type: none"> <li>• Beim Aufnehmen eines Motivs durch ein Netz oder eine Fensterscheibe ist es schwierig, die korrekte Schärfe im Autofokusmodus zu erzielen. In solchen Fällen ist die Verwendung von [Fokus] zweckmäßig.</li> </ul>
	<p>Center-AF ()</p>	<p>Automatische Fokussierung auf einen Punkt in Bildmitte.</p> <ul style="list-style-type: none"> <li>• Wenn Sie diese Funktion in Verbindung mit der AF-Speicherfunktion benutzen, können Sie sie mit der gewünschten Bildkomposition aufnehmen.</li> </ul> <div style="text-align: center;">  </div> <p style="text-align: right;">  AF-Messzonen sucherrahmen                  Anzeige für   AF-Messzonen sucherrahmen             </p>
<p>✓</p>	<p>Multi-AF (Mehrzonen-AF) (Standbild ) (Film )</p>	<p>Automatische Fokussierung in allen Messzonen des Sucherrahmens.</p> <ul style="list-style-type: none"> <li>• Dieser Modus ist nützlich, wenn sich das Hauptmotiv nicht in Bildmitte befindet.</li> </ul> <div style="text-align: center;">  </div> <p style="text-align: right;">  AF-Messzonen sucherrahmen                  Anzeige für   AF-Messzonen sucherrahmen             </p>

- AF ist die Abkürzung für Auto Focus.
- Bei den Entfernungangaben in [Fokus] handelt es sich um Näherungswerte. Wird das Objektiv nach oben oder unten geneigt, vergrößert sich der Fehler.
- Die Entfernungswahl ist je nach Szenenmodus begrenzt (Seite 26).
- Für Filmaufnahmen ist [Multi-AF] zu empfehlen, da der Autofokus selbst bei Vibrationen (bis zu einer gewissen Stärke) noch funktioniert.
- Wenn Sie [Digitalzoom] oder [AF-Illuminator] verwenden, arbeitet der Autofokus mit Priorität auf Motiven in oder nahe der Bildmitte. In diesem Fall blinkt die Anzeige  oder , und der AF-Messsucherrahmen wird nicht angezeigt.

 Falls das Hauptmotiv unscharf ist

Wenn sich das Hauptmotiv am Rand des Rahmens (oder des Bildschirms) befindet, oder wenn Sie [Center-AF] benutzen. Die Kamera fokussiert möglicherweise nicht auf das am Bildrand befindliche Hauptmotiv. Gehen Sie in solchen Fällen folgendermaßen vor.

- ① Richten Sie die Kamera so aus, dass sich das Motiv im AF-Messzonensucher befindet, und halten Sie dann den Auslöser halb niedergedrückt, um auf das Motiv zu fokussieren (AF-Speicher).



AE/AF-Speicheranzeige



AF-Messzonensucherrahmen

Solange Sie den Auslöser nicht ganz durchdrücken, können Sie den Vorgang beliebig oft wiederholen.

- ② Wenn die AE/AF-Speicheranzeige zu blinken aufhört und erleuchtet bleibt, bewegen Sie die Kamera auf den ursprünglichen Bildausschnitt zurück, und drücken Sie den Auslöser ganz durch.

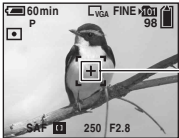

Damit können Sie den Messmodus wählen, der festlegt, welcher Teil des Motivs gemessen wird, um die Belichtung zu ermitteln.

<p>Spot (Spotmessung) ()</p>	<p>Nur ein Teil des Motivs wird gemessen.</p> <ul style="list-style-type: none"> <li>• Diese Funktion ist nützlich, wenn sich das Motiv vor einem hellen Hintergrund befindet, oder wenn ein starker Kontrast zwischen Motiv und Hintergrund besteht.</li> </ul>  <p>Spotmessungs-Fadenkreuz Ausrichtung auf das Motiv.</p>
<p>Mitte (Mittenbetonte Messung)()</p>	<p>Die Kamera misst den Bereich in Bildmitte und ermittelt die Belichtung auf der Basis der Helligkeit des Motivs an dieser Stelle.</p>



✓	<b>Multi (Mehrfeldmessung)</b>	Das Bild wird in mehrere Felder unterteilt, die einzeln ausgemessen werden. Die Kamera ermittelt eine wohlausgewogene Belichtung.
---	--------------------------------	---

- Einzelheiten zur Belichtung → Seite 10
- Wenn Sie Spotmessung oder mittenbetonte Messung verwenden, ist es empfehlenswert, [☞] (Fokus) auf [Center-AF] einzustellen, um auf die Messposition zu fokussieren (Seite 31).

**WB (Weissabgl.)**

Damit können Sie die Farbtöne den jeweiligen Lichtverhältnissen anpassen, wenn beispielsweise die Farben eines Bilds seltsam aussehen.

✗	<b>WB (Blitz)</b>	Anpassung an die Blitzbedingungen. • Dieser Posten ist bei Filmaufnahmen nicht verfügbar.
☀	<b>(Glühlampe)</b>	Anpassung an Orte mit schnell wechselnden Lichtverhältnissen (z.B. Partysaal) oder mit heller Beleuchtung (z.B. Fotostudio).
💡	<b>(Leuchtstofflampe)</b>	Anpassung an Leuchtstofflampenlicht.
☁	<b>(Bewölkung)</b>	Anpassung an bedeckten Himmel.
☀	<b>(Tageslicht)</b>	Anpassung an Außenaufnahmen, Aufnahmen von Abendsszenen, Neonreklame, Feuerwerk oder Sonnenaufgänge, oder Aufnahmen kurz vor oder nach Sonnenuntergang.
✓	<b>Auto</b>	Stellt den Weißabgleich automatisch ein.

- Einzelheiten zu [WB] → Seite 11
- Unter flimmernden Leuchtstofflampen arbeitet die Weißabgleichfunktion möglicherweise nicht korrekt, selbst wenn Sie (Leuchtstofflampe) gewählt haben.
- Mit Ausnahme des Modus [**WB**] wird die Weißabgleichfunktion bei Blitzbenutzung automatisch auf [Auto] eingestellt.

**ISO**

Damit wählen Sie die Lichtempfindlichkeit in ISO-Einheiten. Je höher der Wert, desto höher die Empfindlichkeit.

✓	400	Wählen Sie einen hohen Wert, wenn Sie an dunklen Orten oder sich schnell bewegende Objekte aufnehmen, oder einen niedrigen Wert, um eine höhere Bildqualität zu erzielen.
	200	
	100	
	Auto	

- Einzelheiten zur [ISO]-Empfindlichkeit auf → Seite 11
- Beachten Sie, dass die Rauschstörungen im Bild zunehmen, je höher der ISO-Empfindlichkeitswert ist.
- [ISO] wird im Szenenmodus auf [Auto] eingestellt.



Damit wählen Sie die Bildqualität.

<input checked="" type="checkbox"/>	Fein (FINE)	Aufnahme mit hoher Qualität (geringe Komprimierung).
<input type="checkbox"/>	Standard (STD)	Aufnahme mit normaler Qualität (hohe Komprimierung).

- Einzelheiten über die Bildqualität auf → Seite 12



### Mode (AUFN-Modus)

Damit wählen Sie, ob die Kamera bei Betätigung des Auslösers eine Serienaufnahme durchführt oder nicht.

<input type="checkbox"/>	Multi Burst (📷)	Die Kamera nimmt eine Serie von 16 Bildern in einer Standbilddatei auf, wenn Sie den Auslöser drücken. <ul style="list-style-type: none"> <li>• Diese Funktion ist praktisch, um beispielsweise Bewegungsabläufe beim Sport zu überprüfen.</li> <li>• Im Modus [Intervall] (Seite 35) können Sie das Multi Burst-Verschlussintervall wählen.</li> </ul>
<input type="checkbox"/>	Serie (📷)	Die Kamera nimmt die maximale Anzahl von Bildern in Folge auf (siehe die nachstehende Tabelle), wenn Sie den Auslöser gedrückt halten. <ul style="list-style-type: none"> <li>• Wenn „Aufnahme“ ausgeblendet wird, können Sie das nächste Bild aufnehmen.</li> </ul>
<input checked="" type="checkbox"/>	Normal	Die Kamera nimmt normal auf.

#### Info zu [Multi Burst]

- Sie können mit [Multi Burst] aufgenommene Bilder nach dem folgenden Verfahren wiedergeben.
  - Pause/Fortsetzung: Drücken Sie ● der Steuertaste.
  - Einzelbildwiedergabe: Drücken Sie ◀▶ im Pausenmodus. Drücken Sie ●, um die Serienwiedergabe fortzusetzen.
- Die folgenden Funktionen können im Modus [Multi Burst] nicht benutzt werden:
  - Smart-Zoom
  - Blitz
  - Einblenden von Datum und Uhrzeit
  - Unterteilen einer mit [Multi Burst] aufgenommenen Bilderserie
  - Löschen eines Bilds in einer mit [Multi Burst] aufgenommenen Bilderserie
  - Einstellen des Bildintervalls auf einen anderen Modus als [1/30] in der Stellung 📷 des Moduswahlknopfes
  - Einstellen einer längeren Verschlusszeit als 1/30 Sekunde in der Stellung M des Moduswahlknopfes
- Wenn Sie versuchen, eine mit [Multi Burst] aufgenommene Bilderserie auf einem Computer oder einer Kamera wiederzugeben, die nicht mit der Multi Burst-Funktion ausgestattet ist, wird die Bilderserie als ein in 16 Felder unterteiltes Einzelbild angezeigt.
- Die Größe der im Modus [Multi Burst] aufgenommenen Bilder beträgt 1M.
- Je nach dem gewählten Szenenmodus (Seite 26) ist es eventuell nicht möglich, Bilder im Modus [Multi Burst] aufzunehmen.

Info zu [Serie]

- Der Blitzmodus ist auf  (Blitzsperr) eingestellt.
- Bei Selbstauslöseraufnahmen wird eine Serie von maximal fünf Bildern aufgenommen.
- In der Stellung M des Moduswahlknopfes kann die Verschlusszeit im Modus [Serie] nicht auf eine 1/6 Sekunde oder länger eingestellt werden.
- Wenn der Akku schwach oder der „Memory Stick“ voll ist, wird die Aufnahme im Modus [Serie] abgebrochen.
- Je nach dem gewählten Szenenmodus (Seite 26) ist es eventuell nicht möglich, Bilder im Modus [Serie] aufzunehmen.

Maximale Anzahl von Serienaufnahmen

(Einheiten: Bilder)

Größe \ Qualität	DSC-W5/W15		DSC-W7/W17	
	Fein	Standard	Fein	Standard
7M	—	—	5	8
3:2	—	—	5	8
5M	9	15	6	11
3:2	9	15	—	—
3M	13	24	9	17
1M	32	59	22	41
VGA(E-Mail)	100	100	85	100

 (Intervall) 

Damit wählen Sie das Bildintervall im Modus [Multi Burst] (Seite 34).

<input type="checkbox"/>	1/7.5 (1/7.5")	• Diese Einstellung ist nicht durchführbar, wenn [Mode] (AUFN-Modus) im Menü auf eine andere Option als [Multi Burst] (Seite 34) eingestellt wird.
<input type="checkbox"/>	1/15 (1/15")	
<input checked="" type="checkbox"/>	1/30 (1/30")	

 (Blitzstufe) 

Damit stellen Sie die Blitzintensität ein.

<input type="checkbox"/>	+ (++)	Richtung +: Die Blitzintensität wird erhöht.
<input checked="" type="checkbox"/>	Normal	
<input type="checkbox"/>	- (--)	Richtung -: Die Blitzintensität wird verringert.

• Ändern des Blitzmodus → Schritt 5 in „Bitte zuerst lesen“

**PFX (Bildeffekt)**

Damit können Sie Bilder mit Spezialeffekten aufnehmen.

<input type="checkbox"/>	S/W (P+)	Das Bild wird in Monochrom (Schwarzweiß) aufgenommen.
<input type="checkbox"/>	Sepia (P+)	Das Bild wird in Sepia (wie ein altes Foto) aufgenommen.
<input checked="" type="checkbox"/>	Aus	Kein Effekt.

- Die Einstellung wird beim Ausschalten der Kamera aufgehoben.

**(Sättigung)**

Dient zur Einstellung der Bildsättigung.

<input type="checkbox"/>	+ (☺)	Richtung +: Die Farben werden heller.
<input checked="" type="checkbox"/>	Normal	
<input type="checkbox"/>	- (☹)	Richtung -: Die Farben werden dunkler.

**(Kontrast)**

Dient zur Einstellung des Bildkontrasts.

<input type="checkbox"/>	+ (☺)	Richtung +: Der Kontrast wird erhöht.
<input checked="" type="checkbox"/>	Normal	
<input type="checkbox"/>	- (☹)	Richtung -: Der Kontrast wird verringert.

**(Konturen)**

Stellt die Scharfzeichnung des Bilds ein.

<input type="checkbox"/>	+ (☺)	Richtung +: Das Bild wird schärfer.
<input checked="" type="checkbox"/>	Normal	
<input type="checkbox"/>	- (☹)	Richtung -: Das Bild wird weicher.

**(Setup)**

Siehe Seite 44.

Die Standardeinstellungen sind mit ✓ markiert.



Damit wählen Sie den Ordner, der die wiederzugebenden Bilder enthält (nur bei Verwendung eines „Memory Stick“).

	OK	Siehe nachstehendes Verfahren.
✓	Abbrechen	Die Wahl wird aufgehoben.

① Wählen Sie den gewünschten Ordner mit ◀/▶ der Steuertaste.



② Wählen Sie [OK] mit ▲, und drücken Sie dann ●.

### 💡 Info zu [Ordner]

Die Kamera speichert Bilder in dem angegebenen Ordner auf einem „Memory Stick“ (Seite 50). Sie können den Ordner ändern oder einen neuen anlegen.

- Anlegen eines neuen Ordners → [Ordner anlegen] (Seite 50)
- Ändern des Ordners für Bildaufnahme → [Ordner ändern] (Seite 51)
- Wenn mehrere Ordner im „Memory Stick“ vorhanden sind und das erste oder letzte Bild im Ordner angezeigt wird, erscheinen die folgenden Anzeigen.

◀: Ruft den vorhergehenden Ordner auf.

▶: Ruft den nächsten Ordner auf.

↔: Ruft entweder den vorhergehenden oder den nächsten Ordner auf.



Damit schützen Sie Bilder vor versehentlichem Löschen.

✓	Schützen (Schützen)	Siehe nachstehendes Verfahren.
	Beenden	Die Schutzfunktion wird beendet.

## So schützen Sie Bilder im Einzelbildmodus

- ① Zeigen Sie das zu schützende Bild an.
- ② Drücken Sie MENU, um das Menü anzuzeigen.
- ③ Wählen Sie [Schützen] (Schützen) mit ◀/▶ der Steuertaste, und drücken Sie dann ●. Das Bild wird geschützt, und das Symbol Schützen (Schutz) erscheint auf dem Bild.



- ④ Um weitere Bilder zu schützen, wählen Sie das gewünschte Bild mit ◀/▶ aus, und drücken Sie dann ●.

## So schützen Sie Bilder im Indexmodus

- ① Drücken Sie [Index] (Index), um die Index-Anzeige aufzurufen.
- ② Drücken Sie MENU, um das Menü anzuzeigen.
- ③ Wählen Sie [Schützen] (Schützen) mit ◀/▶ der Steuertaste, und drücken Sie dann ●.
- ④ Wählen Sie [Wählen] mit ▲/▼, und drücken Sie dann ●.
- ⑤ Wählen Sie das zu schützende Bild mit ▲/▼/◀/▶ aus, und drücken Sie dann ●. Ein grünes Symbol Schützen (Schutz) erscheint auf dem ausgewählten Bild.

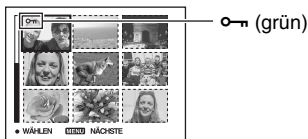

- ⑥ Wiederholen Sie Schritt ⑤, um weitere Bilder zu schützen.
  - ⑦ Drücken Sie MENU.
  - ⑧ Wählen Sie [OK] mit ▶, und drücken Sie dann ●. Das Symbol Schützen wird weiß. Die ausgewählten Bilder werden geschützt.
- Um alle Bilder im Ordner zu schützen, wählen Sie [Alle im Ordner] in Schritt ④, und drücken Sie ●. Wählen Sie [Ein] mit ▶, und drücken Sie dann ●.

## So heben Sie den Löschschutz auf

Im Einzelbild-Modus

Drücken Sie ● in Schritt ③ oder ④ von „So schützen Sie Bilder im Einzelbildmodus“.

Im Indexmodus

- ① Wählen Sie das Bild, dessen Schutz Sie aufheben wollen, in Schritt ⑤ unter „So schützen Sie Bilder im Indexmodus“ aus.
- ② Drücken Sie ●, damit das Symbol  grau wird.
- ③ Wiederholen Sie den obigen Vorgang für alle freizugebenden Bilder.
- ④ Drücken Sie MENU, wählen Sie [OK] mit ►, und drücken Sie dann ●.

## So heben Sie den Löschschutz für alle Bilder im Ordner auf

Wählen Sie [Alle im Ordner] in Schritt ④ unter „So schützen Sie Bilder im Indexmodus“, und drücken Sie dann ●. Wählen Sie [Aus] mit ►, und drücken Sie dann ●.

- Beachten Sie, dass durch Formatierung des Speichermedium alle darin gespeicherten Daten, einschließlich geschützter Bilder, gelöscht werden, so dass diese nicht wiederhergestellt werden können.
- Das Schützen eines Bilds kann einige Zeit in Anspruch nehmen.



Damit können Sie Bilder, die Sie ausdrucken möchten, mit dem Symbol  (Druckauftrag) markieren (Seite 74).



Siehe Seite 70.



Damit können Sie aufgezeichnete Bilder der Reihe nach wiedergeben (Dia-Show).

## Interval

<input checked="" type="checkbox"/>	3 Sek	Stellt das Bildvorführungsintervall ein.
<input type="checkbox"/>	5 Sek	
<input type="checkbox"/>	10 Sek	
<input type="checkbox"/>	30 Sek	
<input type="checkbox"/>	1 Min	

### Bild

✓	Ordner	Alle Bilder im ausgewählten Ordner werden wiedergegeben.
	Alle	Alle auf dem „Memory Stick“ gespeicherten Bilder werden wiedergegeben.

### Wiederh.

✓	Ein	Die Bilder werden in einer Endlosschleife wiedergegeben.
	Aus	Die Bildvorführung endet, nachdem alle Bilder wiedergegeben worden sind.

	Start	Siehe nachstehendes Verfahren.
✓	Abbrech	Dient zum Abschalten der Bildvorführung.

- ① Wählen Sie [Interval], [Bild] und [Wiederh.] mit ▲/▼/◀/▶ der Steuertaste.
- ② Wählen Sie [Start] mit ▼/▶, und drücken Sie dann ●.

Um die Dia-Show zu beenden, drücken Sie ●, wählen Sie [Beenden] mit ▶, und drücken Sie dann ●.

- Während einer Dia-Show können Sie das vorhergehende/nächste Bild mit ◀/▶ anzeigen.
- Die Zeit für [Interval] ist nur ein Richtwert, weshalb sie je nach Bildgröße usw. unterschiedlich sein kann.



Damit können Sie die Größe eines aufgezeichneten Bilds ändern (Skalieren) und das Bild als neue Datei speichern. Das Originalbild bleibt selbst nach der Skalierung erhalten.

	7M (nur DSC-W7/W17)	Die Einstellungsgröße ist nur ein Richtwert. → Schritt 4 in „Bitte zuerst lesen“
	5M	
	3M	
	1M	
	VGA	
✓	Abbrech	Die Skalierung wird abgebrochen.

- ① Zeigen Sie das zu skalierende Bild an.
  - ② Drücken Sie MENU, um das Menü anzuzeigen.
  - ③ Wählen Sie [ ] (Skalieren) mit ◀/▶, und drücken Sie dann ●.
  - ④ Wählen Sie die gewünschte Größe mit ▲/▼ aus, und drücken Sie dann ●.
- Das skalierte Bild wird als neueste Datei im Aufnahmeordner gespeichert.



- Einzelheiten zu [Bildgröße] → *Schritt 4 in „Bitte zuerst lesen“*
- Die Größe von Filmen oder [Multi Burst]-Bildern kann nicht geändert werden.
- Wenn Sie ein kleines Bild vergrößern, verschlechtert sich die Bildqualität.
- Skalieren auf ein Seitenverhältnis von 3:2 ist nicht möglich.
- Wenn Sie ein Bild des Formats 3:2 skalieren, erscheinen schwarze Balken am oberen und unteren Bildrand.



Damit können Sie ein Standbild drehen.

		Dient zum Drehen eines Bilds. Siehe nachstehendes Verfahren.
OK		Bestätigt die Drehung. Siehe nachstehendes Verfahren.
<input checked="" type="checkbox"/>	Abbrech	Die Drehung wird abgebrochen.

- ① Zeigen Sie das zu drehende Bild an.
- ② Drücken Sie MENU, um das Menü anzuzeigen.
- ③ Wählen Sie (Drehen) mit der Steuertaste, und drücken Sie dann .
- ④ Wählen Sie mit , und drehen Sie dann das Bild mit .
- ⑤ Wählen Sie [OK] mit /, und drücken Sie dann .

- Geschützte Bilder, Filme oder [Multi Burst]-Bilder können nicht gedreht werden.
- Mit anderen Kameras aufgenommene Bilder können u.U. nicht gedreht werden.
- Bei der Wiedergabe von Bildern auf einem Computer kann es je nach Software vorkommen, dass die Bildrotationsinformation nicht übertragen wird.



Damit können Sie Filme schneiden oder unnötige Filmabschnitte löschen. Die Verwendung dieser Funktion wird empfohlen, wenn die Kapazität des internen Speicher oder „Memory Stick“ unzureichend ist, oder wenn Sie Filmclips an Ihre E-Mail-Nachrichten anhängen wollen.

- Beachten Sie, dass der Originalfilm gelöscht und seine Nummer übersprungen wird. Beachten Sie auch, dass geschnittene Filmdateien nicht wiederhergestellt werden können.

	OK	Siehe nachstehendes Verfahren.
<input checked="" type="checkbox"/>	Abbrech	Die Unterteilung wird abgebrochen.

### Beispiel: Schneiden eines Films mit der Nummer 101\_0002

Dieser Abschnitt beschreibt anhand eines Beispiels, wie Sie einen Film mit der Nummer 101\_0002 unterteilen und in der folgenden Dateikonfiguration löschen.

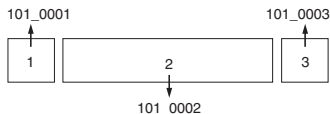

- 1 Szene A wird herausgeschnitten.

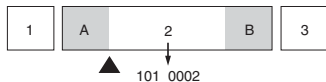

Unterteilen

101\_0002 wird in 101\_0004 und 101\_0005 unterteilt.

- 2 Szene B wird herausgeschnitten.

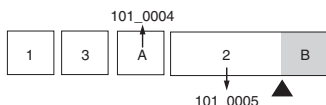

Unterteilen

101\_0005 wird in 101\_0006 und 101\_0007 unterteilt.

- 3 Die Szenen A und B werden gelöscht, falls sie unnötig sind.

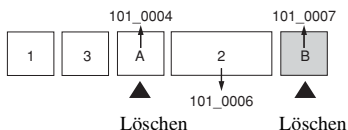

Löschen

Löschen

- 4 Nur die gewünschten Szenen bleiben übrig.

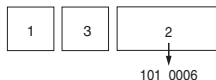

### Verfahren

- ① Zeigen Sie den zu unterteilenden Film an.
- ② Drücken Sie MENU, um das Menü anzuzeigen.
- ③ Wählen Sie [↵] (Untertl) mit ► der Steuertaste, und drücken Sie dann ●.
- ④ Wählen Sie [OK] mit ▲, und drücken Sie dann ●.  
Die Wiedergabe des Films beginnt.

⑤ Drücken Sie ● am gewünschten Schnittpunkt.

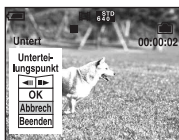

- Wenn Sie den Schnittpunkt einstellen wollen, wählen Sie [◀|||▶] (Einzelbild rückwärts/vorwärts), und stellen Sie den Schnittpunkt mit ◀/▶ ein.
- Wenn Sie den Schnittpunkt ändern wollen, wählen Sie [Abbrechen]. Die Wiedergabe des Films beginnt erneut.

⑥ Wählen Sie [OK] mit ▲/▼, und drücken Sie dann ●.

⑦ Wählen Sie [OK] mit ▲, und drücken Sie dann ●.

Der Film wird geschnitten.

- Die geschnittenen Filmteile erhalten neue Dateinummern und werden dann als neuste Dateien im ausgewählten Aufnahmeordner aufgezeichnet.
- Die folgenden Bildtypen können nicht geschnitten werden.
  - Standbild
  - Filmclips, die zu kurz zum Schneiden sind (kürzer als etwa zwei Sekunden)
  - Geschützte Filme (Seite 38)



Siehe Seite 44.



Ein vergrößerter Bildausschnitt (→ Schritt 6 in „Bitte zuerst lesen“) wird als neue Datei aufgezeichnet.

	Trimmen	Siehe nachstehendes Verfahren.
✓	Zurück	Ausschneiden wird abgebrochen.

① Drücken Sie MENU während des Wiedergabezooms, um das Menü anzuzeigen.

② Wählen Sie [Trimmen] mit ▶ der Steuertaste, und drücken Sie dann ●.

③ Wählen Sie die Bildgröße mit ▲/▼ aus, und drücken Sie dann ●.

Das Bild wird aufgezeichnet, und das Originalbild wird wieder angezeigt.

- Das ausgeschnittene Bild wird als neuste Datei in dem ausgewählten Aufnahmeordner aufgezeichnet, während das Originalbild erhalten bleibt.
- Die Bildausschnitte können eine verschlechterte Bildqualität aufweisen.
- Ausschneiden auf das Seitenverhältnis 3:2 ist nicht möglich.
- Mit Quick Review angezeigte Bilder können nicht beschnitten werden.



# Verwendung von Setup-Posten

Auf dem Setup-Bildschirm können Sie Standardeinstellungen ändern.

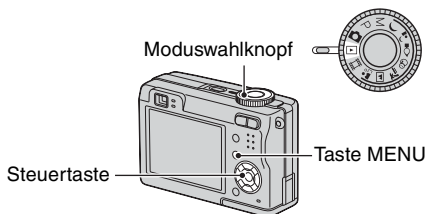
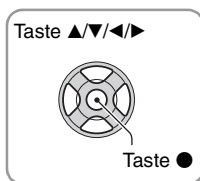

- 1 Schalten Sie die Kamera ein.
- 2 Drücken Sie MENU, um das Menü anzuzeigen.
- 3 Drücken Sie ► der Steuertaste zur Wahl von  (Setup).

- 4 Drücken Sie ▲/▼/◀/▶ der Steuertaste, um den einzustellenden Posten auszuwählen.

Der Rahmen des ausgewählten Postens wird gelb.

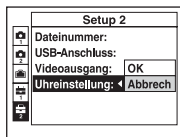

- 5 Drücken Sie ●, um die Einstellung einzugeben.

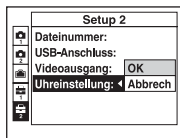

Um den Bildschirm  (Setup) auszuschalten, drücken Sie MENU.

## So brechen Sie die Einstellung (Setup) ab

Wählen Sie [Abbrechen], falls es erscheint, und drücken Sie dann ● der Steuertaste. Erscheint die Anzeige nicht, wählen Sie die vorherige Einstellung erneut.

- Diese Einstellung bleibt auch nach dem Ausschalten der Kamera erhalten.

Die Standardeinstellungen sind mit ✓ markiert.

## AF-Modus

Damit wählen Sie den Autofokusmodus.

✓	Einzel (S AF)	Die Kamera stellt den Fokus automatisch ein, wenn der Auslöser halb niedergedrückt gehalten wird. Dieser Modus eignet sich zum Aufnehmen unbeweglicher Objekte.
	Monitor (M AF)	Die Kamera stellt den Fokus automatisch ein, bevor der Auslöser halb niedergedrückt gehalten wird. Dieser Modus verkürzt die für die Scharfeinstellung erforderliche Zeit. <ul style="list-style-type: none"> <li>• Der Akku wird stärker beansprucht als im Modus [Einzel].</li> </ul>

- Wenn Sie bei ausgeschaltetem LCD-Monitor nur mit dem Sucher aufnehmen, arbeitet die Kamera im Modus [Einzel].

## Digitalzoom

Dient zur Wahl des Digitalzoommodus. Die Kamera vergrößert das Bild mit dem optischen Zoom (bis zu 3×). Bei Überschreitung des Zoomfaktors 3× verwendet die Kamera entweder Smart Zoom oder Präzisions-Digitalzoom.

✓	Smart (Smart-Zoom) (S Q x)	Das Bild wird nahezu verzerrungsfrei digital vergrößert. Diese Funktion ist nicht verfügbar, wenn die Bildgröße auf [7M] (DSC-W7/W17), [5M] (DSC-W5/W15) oder [3:2] eingestellt wird. <ul style="list-style-type: none"> <li>• Die nachstehende Tabelle gibt den maximalen Zoomfaktor von Smart-Zoom an.</li> </ul>
	Präzision (Präzisionszoom) (P Q x)	Alle Bildgrößen werden auf maximal 6× vergrößert, aber die Bildqualität verschlechtert sich.
	Aus (x)	Der Digitalzoom wird nicht verwendet.

Bildgröße und maximaler Zoomfaktor mit Smart-Zoom

	DSC-W5/W15	DSC-W7/W17
Größe	Maximaler Zoomfaktor	Maximaler Zoomfaktor
5M	—	ca. 3,6×
3M	ca. 3,8×	ca. 4,5×
1M	ca. 6,1×	ca. 7,2×
VGA(E-Mail)	ca. 12×	ca. 14×

- Wenn Sie die Zoomwippe drücken, erscheint die Zoom-Faktoranzeige, wie folgt.

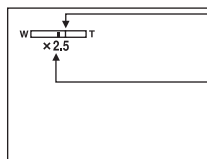

Die W-Seite links von dieser Linie ist der optische Zoombereich, und die T-Seite rechts von der Linie ist der Digitalzoombereich

Zoom-Faktoranzeige

- Der optische Zoombereich ist im maximalen Zoombereich von Smart Zoom/Präzisionszoom enthalten.
- Bei Verwendung des Digitalzooms wird der AF-Messzonensucherrahmen nicht angezeigt. Die Anzeige oder blinkt, und der Autofokus arbeitet mit Vorrang auf Motiven nahe der Bildmitte.
- Bei Verwendung der Smart Zoom-Funktion kann das Bild auf dem Monitor grob erscheinen. Dieses Phänomen hat jedoch keinen Einfluss auf das aufgenommene Bild.

### Datum/Uhrzeit

Damit wählen Sie, wie das Datum oder die Uhrzeit in das Bild eingeblendet wird. Wählen Sie diese Funktion vor der Aufnahme.

- Datum und Uhrzeit werden während der Aufnahme nicht angezeigt. Statt dessen erscheint die Anzeige . Die Datums- und Uhrzeitanzeige erscheint nur während der Wiedergabe in Rot in der unteren rechten Ecke des Monitors.

	Tag&Zeit	Datum, Stunden und Minuten werden eingeblendet.
	Datum	Jahr, Monat und Tag werden eingeblendet. • Das Datum wird in der gewählten Reihenfolge eingeblendet. (→ Schritt 2 „Uhr einstellen“ in „Bitte zuerst lesen“)
	Aus	Datum und Uhrzeit werden nicht eingeblendet.

- Datum und Uhrzeit können nicht in Filme oder in Bilder eingeblendet werden, die im Modus [Multi Burst] aufgenommen wurden.
- Die Datums- und Uhrzeiteinblendung kann später nicht wieder entfernt werden.

### Rotaugen-Reduz



Damit reduzieren Sie den Rote-Augen-Effekt bei Blitzaufnahmen. Wählen Sie diese Funktion vor der Aufnahme.

	Ein (👁)	Der Rote-Augen-Effekt wird reduziert. • Zwei oder mehr Vorblitze werden vor der eigentlichen Aufnahme ausgelöst.
	Aus	Die Rote-Augen-Reduzierung wird nicht verwendet.





- Da es bis zur Verschlussauslösung etwa eine Sekunde dauert, halten Sie die Kamera ruhig, um Verwackeln zu verhüten. Achten Sie auch darauf, dass sich die aufzunehmenden Personen nicht bewegen.
- Die Rotaugen-Reduzierung liefert je nach den Gegebenheiten der Personen oder der Entfernung zum Motiv eventuell nicht den gewünschten Rotaugen-Reduzierungseffekt, wenn die betreffende Person nicht in den Vorblitz blickt, oder wenn andere Ursachen vorliegen.

## AF-Illuminator

Der AF-Illuminator gibt ein Hilfslicht ab, um die Fokussierung auf ein Motiv in dunkler Umgebung zu erleichtern.

Der AF-Illuminator gibt ein rotes Licht ab, das die Fokussierung bei halb niedergedrücktem Auslöser erleichtert, bis der Fokus gespeichert ist. Gleichzeitig erscheint die Anzeige .

<input checked="" type="checkbox"/>	Auto	Der AF-Illuminator wird verwendet.
<input type="checkbox"/>	Aus	Der AF-Illuminator wird nicht verwendet.

- Falls das Licht des AF-Illuminators das Motiv nicht ausreichend aufhellt oder das Motiv keinen Kontrast aufweist, wird keine Scharfeinstellung erzielt. (Die Reichweite beträgt bis zu ca. 3,5 m (W)/2,5 m (T).)
- Eine korrekte Scharfeinstellung wird erzielt, solange das Licht des AF-Illuminators das Motiv erreicht, selbst wenn es leicht von der Mitte des Motivs abweicht.
- Wenn Fokusvorbwahl aktiviert ist (Seite 31), funktioniert [AF-Illuminator] nicht.
- Der AF-Messzonensucherrahmen wird nicht angezeigt. Die Anzeige  oder  blinkt, und der Autofokus arbeitet mit Vorrang auf Motiven nahe der Bildmitte.
- Der AF-Illuminator funktioniert nicht, wenn  (Dämmerungsmodus) oder  (Landschaftsmodus) im Szenenmodus gewählt wird.
- Der AF-Illuminator strahlt ein sehr helles Licht ab. Obwohl es ungefährlich ist, wird davon abgeraten, aus kurzer Entfernung direkt in den Strahl des AF-Illuminators zu blicken.

## Autom. Aufn.ktrl

Damit können Sie das aufgenommene Bild unmittelbar nach einer Standbildaufnahme etwa zwei Sekunden lang auf dem Monitor anzeigen.

<input checked="" type="checkbox"/>	Ein	Auto Review wird verwendet.
<input type="checkbox"/>	Aus	Auto Review wird nicht verwendet.

- Während der Auto Review-Anzeige kann das nächste Bild nicht aufgenommen werden. Wenn Sie während dieser Zeit den Auslöser halb niederdrücken, erlischt die Aufnahmeanzeige, so dass Sie sofort das nächste Bild aufnehmen können.

Die Standardeinstellungen sind mit ✓ markiert.

**Vergröß.**

Die Einstellungsanzeige wird vorübergehend vergrößert, wenn ⚡ (Blitzmodus),  
⌚ (Selbstauslöser) oder 🌸 (Makro) gedrückt wird.

✓	Ein	Die Anzeigen werden vergrößert.
	Aus	Die Anzeigen werden nicht vergrößert.



Dieser Posten erscheint nicht, wenn ein „Memory Stick“ in die Kamera eingesetzt ist.  
Die Standardeinstellungen sind mit ✓ markiert.

## Formatieren

Damit formatieren Sie den internen Speicher.

- Beachten Sie, dass durch Formatieren alle Daten im internen Speicher, einschließlich geschützter Bilder, unwiderruflich gelöscht werden.

<input type="radio"/>	OK	Siehe nachstehendes Verfahren.
<input checked="" type="radio"/>	Abbrechen	Die Formatierung wird abgebrochen.

- ① Wählen Sie [OK] mit ▲ der Steuertaste, und drücken Sie dann ●.  
Die Meldung „Alle Daten im internen Speicher werden gelöscht Bereit?“ erscheint.
- ② Wählen Sie [OK] mit ▲, und drücken Sie dann ●.  
Die Formatierung ist beendet.

Dieser Posten erscheint nur, wenn ein „Memory Stick“ in die Kamera eingesetzt ist. Die Standardeinstellungen sind mit ✓ markiert.

## Formatieren

Damit formatieren Sie den „Memory Stick“. Ein im Handel erhältlicher „Memory Stick“ ist bereits formatiert und kann sofort benutzt werden.

- Beachten Sie, dass durch Formatieren alle Daten auf einem „Memory Stick“, einschließlich geschützter Bilder, gelöscht werden.

	OK	Siehe nachstehendes Verfahren.
✓	Abbrech	Die Formatierung wird abgebrochen.

- ① Wählen Sie [OK] mit ▲ der Steuertaste, und drücken Sie dann ●.  
Die Meldung „Alle Daten im Memory Stick werden gelöscht Bereit?“ erscheint.
- ② Wählen Sie [OK] mit ▲, und drücken Sie dann ●.  
Die Formatierung ist beendet.

## Ordner anlegen

Damit können Sie einen Ordner auf einem „Memory Stick“ für die Aufzeichnung von Bildern anlegen.

	OK	Siehe nachstehendes Verfahren.
✓	Abbrech	Die Ordnererzeugung wird abgebrochen.

- ① Wählen Sie [OK] mit ▲ der Steuertaste, und drücken Sie dann ●.  
Der Ordnererzeugungsbildschirm erscheint.

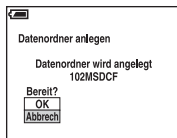

- ② Wählen Sie [OK] mit ▲, und drücken Sie dann ●.  
Ein neuer Ordner, dessen Nummer um eins höher als die höchste Nummer ist, wird angelegt, und dieser Ordner wird dann zum aktuellen Aufnahmeordner.

- Einzelheiten zu Ordnern, siehe Seite 37.
- Wenn Sie keinen neuen Ordner anlegen, wird der Ordner „101MSDCF“ als Aufnahmeordner gewählt.
- Sie können Ordner bis zur Maximalnummer „999MSDCF“ anlegen.
- Die Bilder werden in dem neu angelegten Ordner aufgezeichnet, bis ein anderer Ordner angelegt oder ausgewählt wird.
- Ordner können nicht mit der Kamera gelöscht werden. Um einen Ordner zu löschen, verwenden Sie Ihren Computer usw.
- Bis zu 4.000 Bilder können in einem Ordner gespeichert werden. Bei Überschreitung der Ordnerkapazität wird automatisch ein neuer Ordner angelegt.
- Weitere Informationen, siehe „Bilddatei-Speicheradressen und Dateinamen“ (Seite 62).

## Ordner ändern

Damit wird der gegenwärtig für die Bildaufzeichnung verwendete Ordner geändert.

	OK	Siehe nachstehendes Verfahren.
✓	Abbrechen	Damit wird die Änderung des Aufnahmeordners abgebrochen.

- ① Wählen Sie [OK] mit ▲ der Steuertaste, und drücken Sie dann ●.  
Der Ordnerwahlbildschirm erscheint.

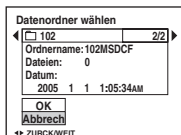

- ② Wählen Sie den gewünschten Ordner mit ◀/▶ aus, wählen Sie [OK] mit ▲, und dann ●.

- Der Ordner „100MSDCF“ kann nicht als Aufnahmeordner gewählt werden.
- Aufgenommene Bilder können nicht zu einem anderen Ordner verschoben werden.

## Kopieren

Kopiert alle Bilder im internen Speicher auf einen „Memory Stick“.

	OK	Siehe nachstehendes Verfahren.
✓	Abbrechen	Unterbricht den Kopiervorgang.

- ① Setzen Sie einen „Memory Stick“ mit einer Kapazität von mindestens 32 MB ein.
- ② Wählen Sie [OK] mit ▲ der Steuertaste, und drücken Sie dann ●.  
Die Meldung „Alle Daten im internen Speicher werden kopiert Bereit?“ erscheint.
- ③ Wählen Sie [OK] mit ▲, und drücken Sie dann ●.  
Der Kopiervorgang beginnt.

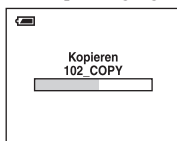

- Verwenden Sie voll aufgeladene Nickel-Metallhydrid-Batterien oder das Netzgerät (nicht mitgeliefert). Falls Sie versuchen, Bilddateien bei schwachen Batterien zu kopieren, besteht die Gefahr, dass der Kopiervorgang misslingt oder die Daten verfälscht werden, wenn die Batterien erschöpft werden.
- Das Kopieren einzelner Bilder ist nicht möglich.
- Die Originalbilder bleiben auch nach dem Kopiervorgang im internen Speicher erhalten. Um den Inhalt des internen Speichers zu löschen, nehmen Sie den „Memory Stick“ nach dem Kopieren heraus, und führen Sie dann den Befehl [Formatieren] in Int. Speicher-Tool (Seite 49) aus.
- Sie können keinen auf einen „Memory Stick“ kopierten Ordner auswählen.
- Das einem Bild hinzugefügte Symbol (Druckauftrag) wird beim Kopieren der Daten gelöscht.

Die Standardeinstellungen sind mit ✓ markiert.

### LCD-Beleuchtg

Damit wählen Sie die LCD-Beleuchtung bei Akkubetrieb der Kamera.

	Hell	Heller.
✓	Normal	
	Dunkel	Dunkler.

- Wenn Sie [Hell] wählen, ist der Akku schneller erschöpft.

### Piepton

Damit wählen Sie den bei der Bedienung der Kamera erzeugten Sound.

	Verschluss	Das Verschlussgeräusch wird beim Drücken des Auslösers erzeugt.
✓	Ein	Piepton oder Verschlussgeräusch werden erzeugt, wenn Sie die Steuertaste bzw. den Auslöser drücken.
	Aus	Piepton und Verschlussgeräusch sind abgeschaltet.

### A Sprache

Damit wählen Sie die Sprache für die Anzeige von Menüposten, Warnungen und Meldungen.

### Initialisieren

Damit setzen Sie die Einstellung auf die Vorgabe zurück.

	OK	Siehe nachstehendes Verfahren.
✓	Abbrechen	Damit brechen Sie die Rücksetzung ab.

- ① Wählen Sie [OK] mit ▲ der Steuertaste, und drücken Sie dann ●.  
Die Meldung „Alle Einstellungen initialisieren Bereit?“ erscheint.
  - ② Wählen Sie [OK] mit ▲, und drücken Sie dann ●.  
Die Einstellungen werden auf die Vorgaben zurückgesetzt.
- Achten Sie darauf, dass die Stromversorgung während der Rücksetzung nicht unterbrochen wird.

Die Standardeinstellungen sind mit ✓ markiert.

## Dateinummer

Damit wählen Sie die Methode für die Zuweisung von Dateinummern zu Bildern.

✓	Serie	Damit werden den Dateien fortlaufende Nummern zugewiesen, selbst wenn der Aufnahmeordner oder der „Memory Stick“ gewechselt wird. (Wenn der ausgewechselte „Memory Stick“ eine Datei enthält, deren Nummer höher als die zuletzt zugewiesene Nummer ist, erhält die Datei eine Nummer, die um eins höher als die höchste Nummer ist.)
	Rücksetz	Die Nummerierung beginnt bei jedem Ordnerwechsel bei 0001. (Wenn der Aufnahmeordner bereits eine Datei enthält, wird eine Nummer zugewiesen, die um eins höher als die höchste Nummer ist.)

## USB-Anschluss

Damit wählen Sie den zu verwendenden USB-Modus, wenn Sie die Kamera über das USB-Kabel mit einem Computer oder einem PictBridge-kompatiblen Drucker verbinden.

	PictBridge	Dient zum Anschließen der Kamera an einen PictBridge-kompatiblen Drucker (Seite 70).
	PTP	Wenn [PTP] (Picture Transfer Protocol) aktiviert ist und die Kamera an einen Computer angeschlossen wird, werden die Bilder in dem mit der Kamera ausgewählten Aufnahmeordner zum Computer kopiert. (Kompatibel mit Windows XP und Mac OS X.)
✓	Normal	Dient zum Anschließen der Kamera an einen Computer (Seite 58).

## Videoausgang

Der Videosignalausgang wird auf das angeschlossene Gerät abgestimmt.

	NTSC	Das Videoausgangssignal wird auf den Modus NTSC (z.B. für USA, Japan) eingestellt.
	PAL	Das Videoausgangssignal wird auf den Modus PAL (z.B. für Europa) eingestellt.

**Uhreinstellung**

Dient zum Einstellen von Datum und Uhrzeit.

	OK	Wählen Sie [OK] mit ▲ der Steuertaste, und drücken Sie ●. Führen Sie dann den unter „Einstellen der Uhr“ (→ <i>Schritt 2 in „Bitte zuerst lesen“</i> ) beschriebenen Vorgang durch.
✓	Abbrech	Dient zum Abbrechen der Uhreinstellung.



Einzelheiten zur Benutzung eines Macintosh-Computers finden Sie unter "Verwendung Ihres Macintosh-Computers" (Seite 67).



## Kopieren von Bildern zum Computer (Seite 57)



Bildwiedergabe auf Ihrem Computer

## Vorbereitung

Installieren des USB-Treibers.  
• Bei Verwendung von Windows XP erübrigt sich die Installation des USB-Treibers.

## Bildverarbeitung mit „PicturePackage“ (Seite 65)



Betrachten von auf Ihrem Computer gespeicherten Bildern



Speichern von Bildern auf einer CD-R

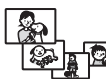

Erstellen eines Musikvideos oder einer Dia-Show



Ausdrucken von Bildern

Installieren von „PicturePackage“ (Seite 65).

## Erzeugen einer Video-CD mit „ImageMixer“ (Seite 65)



Erzeugen einer Video-CD

„ImageMixer VCD2“ wird bei der Installation von „PicturePackage“ automatisch installiert.

## Empfohlene Computer-Umgebung

Der Computer, an den Sie Ihre Kamera anschließen, sollte die folgenden Systemvoraussetzungen erfüllen.

### Empfohlene Umgebung für das Kopieren von Bildern

**Betriebssystem (vorinstalliert):** Microsoft Windows 98, Windows 98SE, Windows 2000 Professional, Windows Millennium Edition, Windows XP Home Edition, oder Windows XP Professional

- In einer Umgebung, die auf einem Upgrade der oben beschriebenen Betriebssysteme basiert, oder in einer Multi-Boot-Umgebung kann kein einwandfreier Betrieb gewährleistet werden.

**CPU:** MMX Pentium 200 MHz oder schneller

**USB-Anschluss:** Standardmäßig eingebaut

**Display:** 800 × 600 Punkte oder mehr, High Color (16-Bit-Farbtiefe, 65.000 Farben) oder höher

### Empfohlene Umgebung für die Benutzung von „PicturePackage“ / „ImageMixer VCD2“

**Software:** Macromedia Flash Player 6.0 oder später, Windows Media Player 7.0 oder später, DirectX 9.0b oder später

**Soundkarte:** 16-Bit-Stereo-Soundkarte mit Lautsprechern

**Arbeitsspeicher:** 64 MB oder mehr (128 MB oder mehr empfohlen.)

**Festplatte:** Für die Installation erforderlicher Festplatten-Speicherplatz—ca. 500 MB

**Display:** Grafikkarte (Direct Draw-Treiber-kompatibel) mit 4 MB VRAM

- Für die automatische Erzeugung von Musikvideos/Dia-Shows (Seite 65) ist ein Pentium III 500 MHz oder ein schnellerer Prozessor erforderlich.
- Um „ImageMixer VCD2“ zu verwenden, benötigen Sie einen Pentium III mit 800 MHz oder einen schnelleren Prozessor.

- Diese Software ist mit DirectX kompatibel. „DirectX“ muss vor der Benutzung installiert werden.
- Um auf CD-R-Discs zu schreiben, ist eine separate Software-Anwendung für den Betrieb des Aufnahmegeräts erforderlich.

### Hinweise zum Anschluss Ihrer Kamera an einen Computer

- Es kann kein einwandfreier Betrieb für alle oben empfohlenen Computer-Umgebungen garantiert werden.
- Wenn Sie zwei oder mehr USB-Geräte gleichzeitig an einen Computer anschließen, kann es je nach Art der verwendeten USB-Geräte sein, dass manche Geräte, einschließlich Ihrer Kamera, nicht funktionieren.
- Bei Verwendung eines USB-Hubs kann kein einwandfreier Betrieb garantiert werden.
- Wenn Sie Ihre Kamera an eine mit Hi-Speed USB (entspricht USB 2.0) kompatible USB-Schnittstelle anschließen, ist erweiterter Datentransfer (Hochgeschwindigkeitstransfer) möglich, da diese Kamera mit Hi-Speed USB (entspricht USB 2.0) kompatibel ist.
- Zwei Modi stehen für eine USB-Verbindung mit einem Computer zur Verfügung: [Normal] (Standardeinstellung) und [PTP]. Dieser Abschnitt beschreibt den Modus [Normal] als Beispiel. Einzelheiten zu [PTP], siehe Seite 53.
- Wenn Ihr Computer den Betrieb nach dem Pausen- oder Schlafmodus fortsetzt, kann es vorkommen, dass die Kommunikation zwischen der Kamera und dem Computer nicht wiederhergestellt wird.



# Kopieren von Bildern zum Computer

Dieser Abschnitt beschreibt das Verfahren am Beispiel eines Windows-Computers. Um Bilder von der Kamera zu Ihrem Computer zu kopieren, gehen Sie folgendermaßen vor.

## Für einen Computer mit „Memory Stick“-Steckplatz

Nehmen Sie den „Memory Stick“ aus der Kamera heraus, schieben Sie den „Memory Stick“ in den „Memory Stick“-Steckplatz des Computers ein, und kopieren Sie dann die Bilder.

## Für einen Computer ohne „Memory Stick“-Steckplatz

Führen Sie die Schritte 1 bis 5 auf den Seiten 57 bis 61 aus, um Bilder zu kopieren.

- Screenshots beim Kopieren von Bildern auf einem „Memory Stick“ zu einem Computer werden als Beispiele verwendet.

## Schritt 1: Installieren des USB-Treibers

98 98SE 2000 Me

- Ein Treiber ist eine Software, die den einwandfreien Betrieb eines an den Computer angeschlossenen Gerätes ermöglicht.
- Wenn Sie Windows XP benutzen, beginnen Sie bei Schritt 2.
- Wenn „PicturePackage“ bereits installiert ist, erübrigt sich Schritt 1.

**HINWEIS: Schließen Sie die Kamera noch nicht an den Computer an.**

## 1 Beenden Sie alle laufenden Anwendungsprogramme.

- Melden Sie sich in Windows 2000 als Administrator (autorisierter Administrator) an.

## 2 Legen Sie die CD-ROM in den Computer ein, und klicken Sie dann auf [USB Driver], wenn der Installationsmenübildschirm erscheint.

Das Fenster „InstallShield Wizard“ (InstallShield-Assistent) erscheint.

- Falls der Installationsmenübildschirm nicht erscheint, doppelklicken Sie auf  (My Computer) →  (PICTUREPACKAGE).

## 3 Klicken Sie auf [Next].



Die Installation des USB-Treibers beginnt. Wenn die Installation beendet ist, erscheint ein Bestätigungsfenster.

## 4 Aktivieren Sie das Optionsfeld neben [Yes, I want to restart my computer now] (Ja, ich möchte meinen Computer jetzt neu starten), und klicken Sie dann auf [Finish].

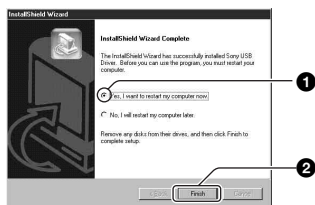

Ihr Computer wird neu gestartet. Nun können Sie die USB-Verbindung herstellen.

Nehmen Sie die CD-ROM nach Abschluss der Installation heraus.

## Schritt 2: Vorbereitung von Kamera und Computer

### 1 Setzen Sie einen „Memory Stick“ mit gespeicherten Bildern in die Kamera ein.

- Wenn Sie im internen Speicher enthaltene Bilder kopieren, erübrigt sich dieser Schritt.

### 2 Setzen Sie ausreichend aufgeladene Nickel-Metallhydrid-Akkus in die Kamera ein, oder schließen Sie die Kamera über das Netzgerät (nicht mitgeliefert) an eine Netzsteckdose an.

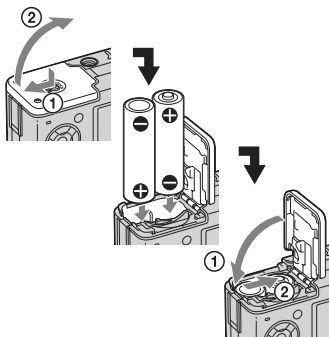

- Wenn Sie Bilder bei Akkubetrieb der Kamera zu Ihrem Computer kopieren, besteht die Gefahr, dass der Kopiervorgang unterbrochen wird oder Bilddaten verfälscht werden, falls die Akkus vorzeitig erschöpft werden.

### 3 Stellen Sie den Moduswahlknopf auf , und schalten Sie Kamera und Computer ein.

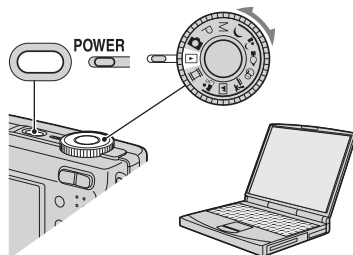

## Schritt 3: Verbinden von Kamera und Computer

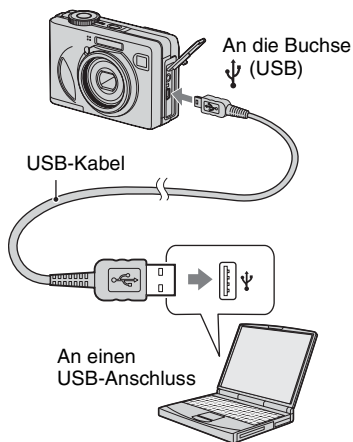

- Bei Windows XP erscheint der AutoPlay-Assistent auf dem Desktop.

„USB-Mode Normal“ erscheint auf dem Monitor der Kamera.

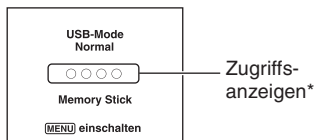

Bei der ersten Herstellung der USB-Verbindung führt der Computer das Programm zur Erkennung der Kamera automatisch aus. Warten Sie einen Moment.

\* Während der Datenübertragung werden die Zugriffsanzeigen rot. Führen Sie keine Operationen am Computer aus, bis die Anzeigen weiß werden.

- Falls „USB-Mode Normal“ nicht erscheint, setzen Sie [USB-Anschluss] auf [Normal] (Seite 53).

## Schritt 4-A: Kopieren von Bildern zu einem Computer

XP

- Für Windows 98/98SE/2000/Me folgen Sie dem unter „Schritt 4-B: Kopieren von Bildern zu einem Computer“ auf Seite 60 beschriebenen Verfahren.

Dieser Abschnitt beschreibt anhand eines Beispiels, wie Sie Bilder in den Ordner „My Documents“ kopieren.

- 1** Nachdem Sie die USB-Verbindung in Schritt 3 hergestellt haben, klicken Sie auf [Copy pictures to a folder on my computer using Microsoft Scanner and Camera Wizard] (Bilder mit Microsoft-Assistent zu einem Ordner auf meinem Computer kopieren) → [OK], wenn das Assistentenfenster

automatisch auf dem Desktop erscheint.

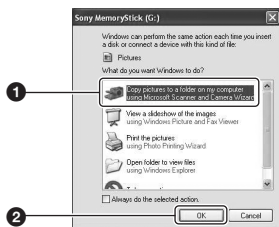

Das Fenster „Scanner and Camera Wizard“ (Scanner- und Kamera-Assistent) erscheint.

## 2 Klicken Sie auf [Next].

Die im „Memory Stick“ der Kamera gespeicherten Bilder werden angezeigt.

- Wenn kein „Memory Stick“ eingesetzt ist, erscheinen die im internen Speicher enthaltenen Bilder.

## 3 Deaktivieren Sie die Kontrollkästchen unerwünschter Bilder, damit sie nicht kopiert werden, und klicken Sie dann auf [Next].



Das Fenster „Picture Name and Destination“ (Bildname und Zieladresse) erscheint.

## 4 Wählen Sie einen Namen und einen Zielordner für Ihre Bilder aus, und klicken Sie dann auf [Next].

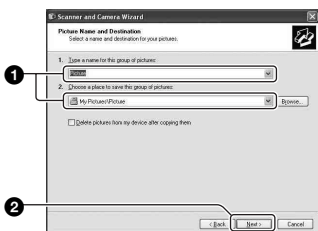

Der Bildkopiervorgang beginnt. Wenn der Kopiervorgang beendet ist, erscheint das Fenster „Other Options“ (Sonstige Optionen).

- Dieser Abschnitt beschreibt anhand eines Beispiels, wie Sie Bilder in den Ordner „My Documents“ kopieren.

## 5 Aktivieren Sie das Optionsfeld [Nothing. I'm finished working with these pictures] (Nichts. Die Bearbeitung dieser Bilder ist beendet), und klicken Sie dann auf [Next].

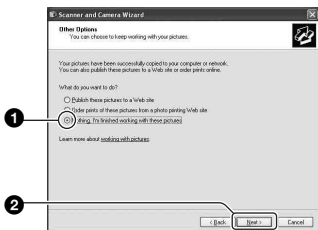

Das Fenster „Completing the Scanner and Camera Wizard“ (Scanner- und Kamera-Assistent beenden) erscheint.

## 6 Klicken Sie auf [Finish].

Das Assistentenfenster wird geschlossen.

- Um andere Bilder zu kopieren, klemmen Sie das USB-Kabel ab (Seite 62) und wieder an. Folgen Sie dann dem unter „Schritt 3: Verbinden von Kamera und Computer“ auf Seite 58 beschriebenen Verfahren.

## Schritt 4-B: Kopieren von Bildern zu einem Computer

98 98SE 2000 Me

- Für Windows XP folgen Sie dem unter „Schritt 4-A: Kopieren von Bildern zu einem Computer“ auf Seite 59 beschriebenen Verfahren.

Dieser Abschnitt beschreibt anhand eines Beispiels, wie Sie Bilder in den Ordner „My Documents“ kopieren.

## 1 Doppelklicken Sie auf [My Computer] → [Removable Disk] → [DCIM].

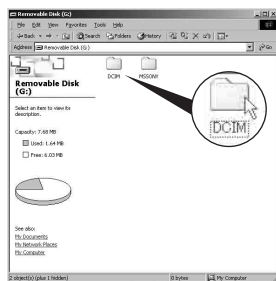

- Falls das Symbol „Removable Disk“ nicht angezeigt wird, siehe Seite 84.

**2** Doppelklicken Sie auf den Ordner, in dem die Bilddateien, die Sie kopieren wollen, gespeichert sind.

Rechtsklicken Sie dann auf eine Bilddatei, um das Kontextmenü anzuzeigen, und klicken Sie dann auf [Copy].

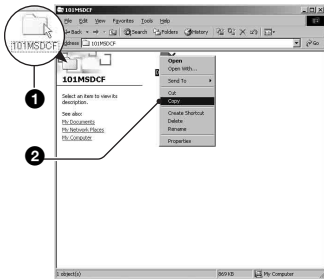

- Info zur Speicheradresse der Bilddateien, siehe Seite 62

**3** Doppelklicken Sie auf den Ordner [My Documents]. Rechtsklicken Sie dann im Fenster „My Documents“, um das Kontextmenü anzuzeigen, und klicken Sie auf [Paste].

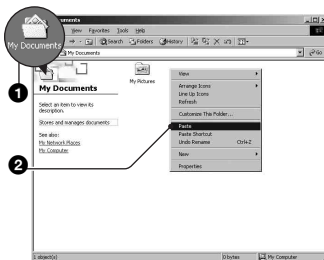

Die Bilddateien werden in den Ordner „My Documents“ kopiert.

- Falls ein Bild mit dem gleichen Dateinamen im Kopierzielordner existiert, erscheint die Überschreibungs-Bestätigungsmeldung. Wenn Sie das vorhandene Bild mit dem neuen überschreiben, wird die Originaldatei gelöscht. Um eine Bilddatei ohne Überschreibung zum Computer zu kopieren, ändern Sie den Dateinamen in einen anderen Namen, bevor Sie die Bilddatei kopieren. Beachten Sie jedoch, dass es nach einer Änderung des Dateinamens eventuell nicht mehr möglich ist, das Bild mit Ihrer Kamera wiederzugeben (Seite 64).

## Schritt 5: Bildwiedergabe auf Ihrem Computer

Dieser Abschnitt beschreibt das Verfahren zur Wiedergabe von kopierten Bildern im Ordner „My Documents“.

**1** Klicken Sie auf [Start] → [My Documents].

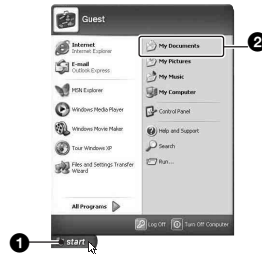

Der Inhalt des Ordners „My Documents“ wird angezeigt.

- Wenn Sie nicht Windows XP benutzen, doppelklicken Sie sie auf [My Documents] auf dem Desktop.

## 2 Doppelklicken Sie auf die gewünschte Bilddatei.

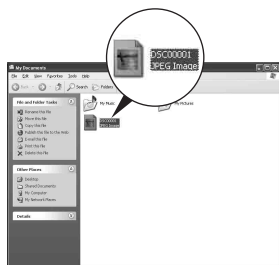

Das Bild wird angezeigt.

## So löschen Sie die USB-Verbindung

Wenden Sie das folgende Verfahren an, wenn Sie:

- das USB-Kabel abtrennen
- einen „Memory Stick“ entfernen
- einen „Memory Stick“ nach dem Kopieren von Bildern im internen Speicher einsetzen
- die Kamera ausschalten

### ■ Für Windows 2000/Me/XP

- 1 Doppelklicken Sie auf  in der Taskleiste.



Hier doppelklicken

- 2 Klicken Sie auf  (Sony DSC) → [Stop].
- 3 Überprüfen Sie das Gerät im Bestätigungsfenster, und klicken Sie dann auf [OK].
- 4 Klicken Sie auf [OK].
  - Schritt 4 erübrigt sich für Windows XP.
- 5 Trennen Sie das USB-Kabel ab, nehmen Sie den „Memory Stick“ heraus, oder schalten Sie die Kamera aus. Wenn Sie

Bilder von einem „Memory Stick“ kopieren wollen, nachdem Sie Bilder vom internen Speicher zum Computer kopiert haben, setzen Sie den „Memory Stick“ ein.

### ■ Für Windows 98/98SE

- 1 Vergewissern Sie sich, dass die Zugriffsanzeigen (Seite 59) weiß sind.
- 2 Trennen Sie das USB-Kabel ab, nehmen Sie den „Memory Stick“ heraus, oder schalten Sie die Kamera aus. Wenn Sie Bilder von einem „Memory Stick“ kopieren wollen, nachdem Sie Bilder vom internen Speicher zum Computer kopiert haben, setzen Sie den „Memory Stick“ ein.

## Bilddatei-Speicheradressen und Dateinamen

Die mit Ihrer Kamera aufgenommenen Bilddateien werden in Ordnern im „Memory Stick“ gruppiert.

### Beispiel: Anzeigen von Ordnern in Windows XP

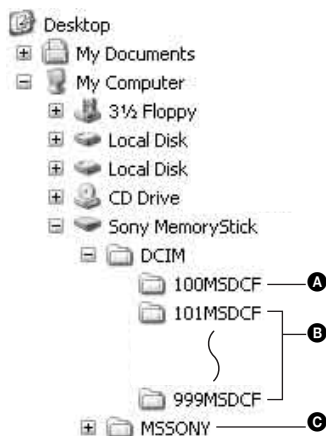

- A** Ordner mit Bilddaten, die mit einer Kamera ohne Ordnererzeugungsfunktion aufgenommen wurden.

- B** Ordner mit Bilddaten, die mit dieser Kamera aufgenommen wurden  
Wenn keine neuen Ordner erzeugt werden, ist nur der Ordner „101MSDCF“ vorhanden.  
Im Falle des internen Speichers ist nur der Ordner „101\_SONY“ vorhanden.
- C** Ordner mit Filmdaten usw., die mit einer Kamera ohne Ordnererzeugungsfunktion aufgenommen wurden.
  - Im Ordner „100MSDCF“ oder „MSSONY“ können keine Bilder aufgezeichnet werden. Die Bilder in diesen Ordnern sind nur für Wiedergabe vorgesehen.
  - Weitere Informationen über Ordner, siehe Seite 37, 50.
  - Bilddateien werden wie folgt benannt. □□□□ steht für eine beliebige Zahl innerhalb des Bereichs von 0001 bis 9999. Die Ziffernstellen im Dateinamen einer Filmdatei, die im Filmmodus aufgenommen wurde, und der entsprechenden Indexbilddatei sind identisch.
    - Standbilddateien: DSC0□□□□.JPG
    - Filmdateien: MOV0□□□□.MPG
    - Indexbilddateien, die bei Filmaufnahmen aufgezeichnet werden: MOV0□□□□.THM

# Wiedergabe von auf einem Computer gespeicherten Bilddateien mit Ihrer Kamera (mit einem „Memory Stick“)

Dieser Abschnitt beschreibt das Verfahren am Beispiel eines Windows-Computers. Wenn eine zu einem Computer kopierte Bilddatei nicht mehr auf einem „Memory Stick“ vorhanden ist, können Sie dieses Bild erneut mit Ihrer Kamera wiedergeben, indem Sie die Bilddatei im Computer zu einem „Memory Stick“ kopieren.

- Schritt 1 erübrigt sich, wenn der von der Kamera erzeugte Dateiname nicht geändert worden ist.
- Bilder, die eine bestimmte Bildgröße überschreiten, können eventuell nicht wiedergegeben werden.
- Wenn eine Bilddatei von einem Computer verarbeitet oder mit einem anderen Kameramodell aufgenommen worden ist, kann die einwandfreie Wiedergabe auf Ihrer Kamera nicht garantiert werden.
- Wenn kein Ordner vorhanden ist, erzeugen Sie zuerst einen Ordner mit Ihrer Kamera (Seite 50), bevor Sie die Bilddatei kopieren.

für Filme ist MPG. Lassen Sie die Erweiterung unverändert.

## 2 Kopieren Sie die Bilddatei in der folgenden Reihenfolge zu dem „Memory Stick“-Ordner.

- ① Klicken Sie mit der rechten Maustaste auf die Bilddatei, und klicken Sie dann auf [Copy].
- ② Doppelklicken Sie auf [Removable Disk] oder [Sony MemoryStick] in [My Computer].
- ③ Rechtsklicken Sie auf den Ordner [□□□MSDCF] im Ordner [DCIM], und klicken Sie dann auf [Paste].
  - □□□ steht für eine beliebige Zahl von 100 bis 999.

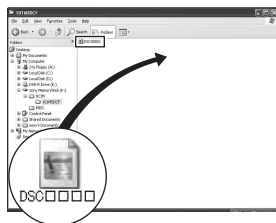

## 1 Klicken Sie mit der rechten Maustaste auf die Bilddatei, und klicken Sie dann auf [Rename]. Ändern Sie den Dateinamen zu „DSC0□□□□“.

Sie können eine Zahl von 0001 bis 9999 für □□□□ eingeben.



- Wenn die Überschreibungs-Bestätigungsmeldung erscheint, geben Sie eine andere Zahl in Schritt 1 ein.
- Je nach den Computer-Einstellungen wird eventuell eine Erweiterung angezeigt. Die Erweiterung für Standbilder ist JPG, und die



# Verwendung der mitgelieferten Software

Dieser Abschnitt beschreibt das Verfahren am Beispiel eines Windows-Computers.

## Übersicht über die mitgelieferte Software

Die mitgelieferte CD-ROM enthält zwei Software-Anwendungen: „PicturePackage“ und „ImageMixer“.

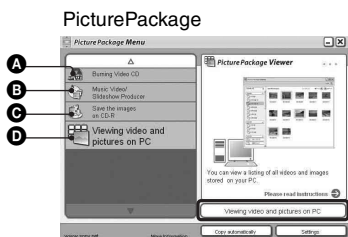

Leistungsmerkmale:

- A** Burning Video CD (Brennen einer Video-CD)  
Der Bildschirm „ImageMixer VCD2“ erscheint.
- B** Music Video/Slideshow Producer (Musikvideo/Dia-Show-Producer)
- C** Save the images on CD-R (Speichern der Bilder auf CD-R)
- D** Viewing video and pictures on PC (Video- und Bildwiedergabe auf einem PC)

So rufen Sie die Funktionen auf:  
Klicken Sie auf eine der Optionen **A**-**D**, und dann auf die Schaltfläche in der unteren rechten Ecke des Fensters.



## Installieren der Software

Sie können die Software „PicturePackage“ und „ImageMixer VCD2“ nach dem folgenden Verfahren installieren.

- Wenn Sie den USB-Treiber noch nicht installiert haben (Seite 57), schließen Sie die Kamera nicht an den Computer an, bevor Sie die Software „PicturePackage“ installiert haben (außer Windows XP).
- Melden Sie sich in Windows 2000/XP als Administrator an.
- Bei der Installation von „PicturePackage“ wird der USB-Treiber automatisch installiert.

### 1 Schalten Sie Ihren Computer ein, und legen Sie die CD-ROM (mitgeliefert) in das CD-ROM-Laufwerk ein.

Der Installationsmenü-Fenster erscheint.

- Falls er nicht erscheint, doppelklicken Sie auf  (My Computer) →  (PICTUREPACKAGE)

### 2 Klicken Sie auf [PicturePackage].

Das Fenster „Choose Setup Language“ (Setup-Sprache wählen) erscheint.

### 3 Wählen Sie die gewünschte Sprache aus, und klicken Sie dann zweimal auf [Next].

Dieser Abschnitt beschreibt die englischen Bildschirmanzeigen. Der Bildschirm „License Agreement“ (Lizenzvereinbarung) erscheint. Lesen Sie die Vereinbarung aufmerksam durch. Wenn Sie die Bedingungen der Vereinbarung akzeptieren, aktivieren Sie das Optionsfeld neben [I accept the terms of the license agreement] (Ich akzeptiere die Bedingungen der Lizenzvereinbarung), und klicken Sie dann auf [Next].

---

## **4 Folgen Sie den Anweisungen auf dem Bildschirm, um die Installation durchzuführen.**

- „ImageMixer VCD2“ und „DirectX“ werden installiert, falls sie noch nicht installiert worden sind.
- Wenn die Neustart-Bestätigungsmeldung erscheint, starten Sie den Computer gemäß den Anweisungen auf dem Bildschirm neu.

---

## **5 Nehmen Sie die CD-ROM heraus, wenn die Verknüpfungssymbole für „PicturePackage Menu“ und „PicturePackage destination Folder“ nach der Installation angezeigt werden.**

---

### **So starten Sie die Software**

- Doppelklicken Sie auf das Symbol „PicturePackage Menü“ auf dem Desktop.

### **Um Informationen über den Gebrauch der Software zu erhalten**

Klicken Sie auf [?] in der oberen rechten Ecke des jeweiligen Fensters, um die Online-Hilfe anzuzeigen.

Technische Unterstützung für „PicturePackage“, „ImageMixer VCD2“ erhalten Sie vom Pixela User Support Center. Weitere Informationen finden Sie in der Dokumentation auf der CD-ROM.
---

# Verwendung Ihres Macintosh-Computers

Mit Hilfe von „ImageMixer VCD2“ (mitgeliefert) können Sie Bilder zu Ihrem Computer kopieren und eine Video-CD erzeugen.

## Empfohlene Umgebung

**Betriebssystem (vorinstalliert):** Mac OS 9.1, 9.2 oder Mac OS X (v10.0–v10.3)

**USB-Anschluss:** Standardmäßig eingebaut

## Empfohlene Computerumgebung für die Benutzung von „ImageMixer VCD2“

**Betriebssystem (vorinstalliert):** Mac OS X (v10.1.5 oder später)

**CPU:** iMac, eMac, iBook, PowerBook, PowerMac der Serie G3/G4

**Arbeitsspeicher:** 128 MB oder mehr (256 MB oder mehr empfohlen.)

**Festplatte:** Für die Installation erforderlicher Festplatten-Speicherplatz – ca. 250 MB

**Display:** 1024 × 768 oder mehr Bildpunkte, 32.000 oder mehr Farben

- QuickTime 4 oder neuer muss vorinstalliert sein. (QuickTime 5 oder neuer wird empfohlen.)

## Hinweise zum Anschluss Ihrer Kamera an einen Computer

- Es kann kein einwandfreier Betrieb für alle oben empfohlenen Computer-Umgebungen garantiert werden.
- Wenn Sie zwei oder mehr USB-Geräte gleichzeitig an einen Computer anschließen, kann es je nach Art der verwendeten USB-Geräte sein, dass manche Geräte, einschließlich Ihrer Kamera, nicht funktionieren.
- Bei Verwendung eines USB-Hubs kann kein einwandfreier Betrieb garantiert werden.
- Wenn Sie Ihre Kamera an eine mit Hi-Speed USB (entspricht USB 2.0) kompatible USB-Schnittstelle anschließen, ist erweiterter Datentransfer (Hochgeschwindigkeitstransfer) möglich, da diese Kamera mit Hi-Speed USB (entspricht USB 2.0) kompatibel ist.
- Zwei Modi stehen für eine USB-Verbindung mit einem Computer zur Verfügung: [Normal] (StandardEinstellung) und [PTP]. Dieser

Abschnitt beschreibt den Modus [Normal] als Beispiel. Einzelheiten zu [PTP], siehe Seite 53.

- Wenn Ihr Computer den Betrieb nach dem Pausen- oder Schlafmodus fortsetzt, kann es vorkommen, dass die Kommunikation zwischen der Kamera und dem Computer nicht wiederhergestellt wird.

## Kopieren und Betrachten von Bildern auf einem Computer

### 1 Bereiten Sie die Kamera und einen Macintosh-Computer vor.

Führen Sie den gleichen Vorgang wie den unter „Schritt 2: Vorbereitung von Kamera und Computer“ auf Seite 58 beschrieben durch.

### 2 Schließen Sie das USB-Kabel an.

Führen Sie den gleichen Vorgang wie den unter „Schritt 3: Verbinden von Kamera und Computer“ auf Seite 58 beschrieben durch.

### 3 Kopieren Sie die Bilddateien zum Macintosh-Computer.

- ① Doppelklicken Sie auf das neu erkannte Symbol → [DCIM] → den Ordner, in dem die zu kopierenden Bilder gespeichert sind.
  - ② Ziehen Sie die Bilddateien mittels Drag & Drop zum Festplattensymbol. Die Bilddateien werden auf die Festplatte kopiert.
- Einzelheiten zur Speicherposition der Bilder und zu den Dateinamen siehe Seite 62.

---

## 4 Betrachten Sie die Bilder auf dem Computer.

Doppelklicken Sie auf das Festplattensymbol → die gewünschte Bilddatei in dem Ordner, der die kopierten Dateien enthält, um die betreffende Bilddatei zu öffnen.

---

### Abtrennen des USB-Kabels/ Herausnehmen des „Memory Stick“/ Ausschalten der Kamera

Ziehen Sie das Laufwerkssymbol oder das „Memory Stick“-Symbol mittels Drag & Drop zum „Trash“-Symbol, trennen Sie dann das USB-Kabel ab, nehmen Sie den „Memory Stick“ heraus, oder schalten Sie die Kamera aus.

- Wenn Sie Mac OS X v10.0 benutzen, führen Sie den obigen Vorgang durch, nachdem Sie Ihren Computer ausgeschaltet haben.

### Erzeugen einer Video-CD mit „ImageMixer VCD2“



- Sie können eine Bilddatei erzeugen, die mit der Video-CD-Erzeugungsfunktion kompatibel ist. Um die Daten im Video-CD-Format auf einer CD-R zu speichern, benötigen Sie Toast (nicht mitgeliefert) von Roxio.

### So installieren Sie „ImageMixer VCD2“

- Beenden Sie alle laufenden Anwendungsprogramme, bevor Sie „ImageMixer VCD2“ installieren.
  - Als Displayeinstellungen sollten 1024 × 768 Punkte oder mehr und 32.000-Farben oder mehr verwendet werden.
- ① Schalten Sie Ihren Macintosh-Computer ein, und legen Sie die CD-ROM (mitgeliefert) in das CD-ROM-Laufwerk ein.
  - ② Doppelklicken Sie auf das CD-ROM-Symbol.
  - ③ Ziehen Sie die Datei [IMXINST.SIT] im Ordner [MAC] zum Festplattensymbol.
  - ④ Doppelklicken Sie auf die Datei [IMXINST.SIT] im Zielordner.
  - ⑤ Doppelklicken Sie auf die extrahierte Datei [ImageMixer VCD2\_Install].
  - ⑥ Wenn der Benutzerinformations-Bildschirm erscheint, geben Sie den gewünschten Namen und das Passwort ein. Die Installation der Software beginnt.

### So starten Sie „ImageMixer VCD2“

Öffnen Sie [Image Mixer] in [Application], und doppelklicken Sie dann auf [ImageMixer VCD2].

### Um Informationen über den Gebrauch der Software zu erhalten

Klicken Sie auf [?] in der oberen rechten Ecke des jeweiligen Fensters, um die Online-Hilfe anzuzeigen.

Technische Unterstützung für „ImageMixer VCD2“ erhalten Sie vom Pixela User Support Center. Weitere Informationen finden Sie in der Dokumentation auf der CD-ROM.



## Direktes Ausdrucken mit einem PictBridge-kompatiblen Drucker (Seite 70)



Sie können Bilder ausdrucken, indem Sie die Kamera direkt an einen PictBridge-kompatiblen Drucker anschließen.

## Direktes Ausdrucken mit einem „Memory Stick“-kompatiblen Drucker



Sie können Bilder mit einem „Memory Stick“-kompatiblen Drucker ausdrucken. Einzelheiten entnehmen Sie bitte der Bedienungsanleitung des Druckers.

## Drucken über einen Computer



Sie können Bilder mit Hilfe der mitgelieferten Software „PicturePackage“ zu einem Computer kopieren und dann ausdrucken.

## Ausdrucken in einem Fotoladen (Seite 74)

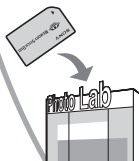

Sie können einen „Memory Stick“, der mit Ihrer Kamera aufgenommene Bilder enthält, zu einem Fotoladen bringen. Sie können Bilder, die Sie ausdrucken lassen wollen, mit dem Symbol  (Druckauftrag) vormarkieren.

# Direktes Ausdrucken von Bildern mit einem PictBridge-kompatiblen Drucker

Selbst wenn Sie keinen Computer besitzen, können Sie die mit Ihrer Kamera aufgenommenen Bilder ausdrucken, indem Sie die Kamera direkt an einen PictBridge-kompatiblen Drucker anschließen.

## PictBridge

- „PictBridge“ basiert auf dem CIPA-Standard. (CIPA: Camera & Imaging Products Association)

### Im Einzelbildmodus

Sie können ein einzelnes Bild auf einem Blatt ausdrucken.



### Im Indexmodus

Sie können mehrere verkleinerte Bilder auf einem Blatt ausdrucken. Sie können einen Satz der gleichen Bilder (①) oder verschiedener Bilder (②) ausdrucken.

①

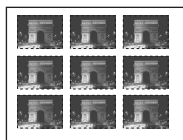

②



- Die Verfügbarkeit der Indexdruckfunktion hängt vom jeweiligen Drucker ab.
- Die Anzahl der Bilder, die als Indexbild ausgedruckt werden können, hängt vom jeweiligen Drucker ab.
- Filme können nicht ausgedruckt werden.
- Falls die Anzeige  etwa fünf Sekunden lang auf dem Monitor der Kamera blinkt (Fehlermeldung), überprüfen Sie den angeschlossenen Drucker.

## Schritt 1: Vorbereiten der Kamera

Bereiten Sie die Kamera für den Anschluss an den Drucker mit dem USB-Kabel vor.

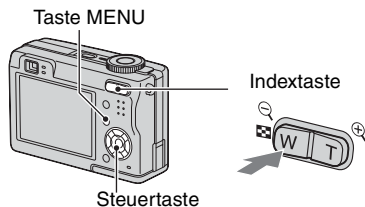

- Es wird empfohlen, ein Netzgerät (nicht mitgeliefert) zu benutzen, um eine Unterbrechung der Stromversorgung während des Druckvorgangs zu vermeiden.

**1** Drücken Sie **MENU**, um das Menü anzuzeigen.

**2** Drücken Sie **▶** der **Steuertaste** zur Wahl von  (**Setup**).

**3** Wählen Sie  (**Setup 2**) mit **▼**, dann **[USB-Anschluss]** mit **▲/▼/▶**.

**4** Wählen Sie **[PictBridge]** mit **▶/▲**, und drücken Sie dann **●**.

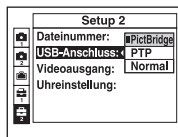

Der USB-Modus wird aktiviert.

## Schritt 2: Anschließen der Kamera an den Drucker

- 1 Verbinden Sie die Buchse  $\psi$  (USB) Ihrer Kamera über das mitgelieferte USB-Kabel mit der USB-Buchse des Druckers.

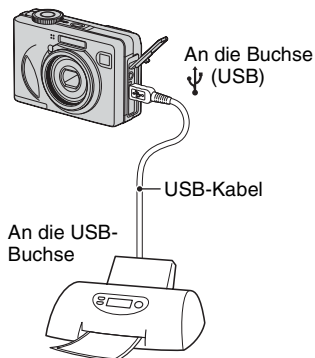

- 2 Schalten Sie Ihre Kamera und den Drucker ein.

Nach der Verbindungsherstellung erscheint die Anzeige 

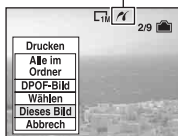

Die Kamera wird in den Wiedergabemodus versetzt, dann erscheint ein Bild und das Druckmenü auf dem Monitor.

## Schritt 3: Drucken

Nach Abschluss von Schritt 2 erscheint das Druckmenü ohne Rücksicht auf die Stellung des Moduswahlknopfes.

- 1 Wählen Sie die gewünschte Druckmethode mit  $\blacktriangle/\blacktriangledown$  der Steuertaste, und drücken Sie dann  $\bullet$ .

### [Alle im Ordner]

Damit drucken Sie alle Bilder im Ordner aus.

### [DPOF-Bild]

Alle mit dem Symbol  (Druckauftrag) (Seite 74) versehenen Bilder werden ohne Rücksicht auf das angezeigte Bild ausgedruckt.

### [Wählen]

Damit können Sie Bilder auswählen und alle ausgewählten Bilder ausdrucken.

- ① Wählen Sie das auszudruckende Bild mit  $\blacktriangle/\blacktriangleright$  aus, und drücken Sie dann  $\bullet$ . Das Symbol  $\checkmark$  erscheint auf dem angewählten Bild.
  - Um weitere Bilder auszuwählen, wiederholen Sie diesen Vorgang.
- ② Wählen Sie [Drucken] mit  $\blacktriangledown$ , und drücken Sie dann  $\bullet$ .

### [Dieses Bild]

Das angezeigte Bild wird ausgedruckt.

- Wenn Sie in Schritt 2 [Dieses Bild] wählen und [Index] auf [Ein] setzen, können Sie einen Satz identischer Bilder als Indexbild ausdrucken.

## 2 Wählen Sie die Druckeinstellungen mit ▲▼/◀▶.

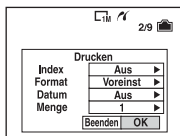

### [Index]

Wählen Sie [Ein], um die Bilder als Indexbild auszudrucken.

### [Format]

Wählen Sie die Größe des Druckblatts.

### [Datum]

Wählen Sie [Tag&Zeit] oder [Datum], um Datum und Uhrzeit in Bilder einzublenden.

- Wenn Sie [Datum] wählen, wird das Datum im gewählten Format eingefügt (→ *Schritt 2 in „Bitte zuerst lesen“*). Die Verfügbarkeit dieser Funktion hängt vom jeweiligen Drucker ab.

### [Menge]

Bei Einstellung von [Index] auf [Aus]:

Wählen Sie die Anzahl der Blätter des auszudruckenden Bilds. Das Bild wird als Einzelbild ausgedruckt.

Bei Einstellung von [Index] auf [Ein]:

Wählen Sie die Anzahl der Bildersätze, die Sie als Indexbild ausdrucken wollen.

Wenn Sie [Dieses Bild] in Schritt 1 gewählt haben, wählen Sie die Anzahl der Kopien desselben Bilds, die Sie zusammen auf einem Blatt als Indexbild ausdrucken wollen.

- Je nach der Anzahl der Bilder kann es sein, dass nicht alle angegebenen Bilder auf ein Blatt passen.

## 3 Wählen Sie [OK] mit ▼/▶, und drücken Sie dann ●.

Das Bild wird ausgedruckt.

- Trennen Sie das USB-Kabel nicht ab, solange die Anzeige  (USB-Kabel-Abtrennverbot) auf dem Monitor sichtbar ist.

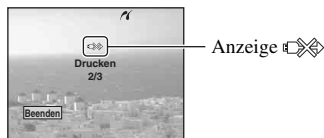



## So drucken Sie weitere Bilder aus

Wählen Sie nach Schritt 3 [Wählen] und das gewünschte Bild mit ▲▼ aus, und führen Sie dann den Vorgang ab Schritt 1 durch.

## So drucken Sie Bilder auf der Index-Anzeige aus

Führen Sie „Schritt 1: Vorbereiten der Kamera“ (Seite 70) und „Schritt 2: Anschließen der Kamera an den Drucker“ (Seite 71) aus, und gehen Sie folgendermaßen vor.

Wenn Sie die Kamera an einen Drucker anschließen, erscheint das Druckmenü. Wählen Sie [Abbrechen], um das Druckmenü auszuschalten, und gehen Sie folgendermaßen vor.

- ① Drücken Sie  (Index). Die Index-Anzeige erscheint.
- ② Drücken Sie MENU, um das Menü anzuzeigen.
- ③ Wählen Sie [] (Drucken) mit ▶, und drücken Sie dann ●.
- ④ Wählen Sie die gewünschte Druckmethode mit ◀▶ aus, und drücken Sie dann ●.





#### [Wählen]

Damit können Sie Bilder auswählen und alle ausgewählten Bilder ausdrucken.

Wählen Sie das auszudruckende Bild mit ▲/▼/◀/▶ aus, und drücken Sie dann ●, um das Symbol ✓ anzuzeigen.

(Wiederholen Sie diesen Vorgang, um weitere Bilder auszuwählen.) Drücken Sie dann MENU.

#### [DPOF-Bild]

Alle mit dem Symbol  (Druckauftrag) versehenen Bilder werden ohne Rücksicht auf das angezeigte Bild ausgedruckt.

#### [Alle im Ordner]

Damit drucken Sie alle Bilder im Ordner aus.

- ⑤ Führen Sie die Schritte 2 und 3 unter „Schritt 3: Drucken“ (Seite 71) aus.

# Ausdrucken in einem Fotoladen

Sie können einen „Memory Stick“, der mit Ihrer Kamera aufgenommene Bilder enthält, zu einem Fotoladen bringen. Sofern der Laden mit DPOF kompatible Fotodruckdienste unterstützt, können Sie Bilder vorher mit dem Symbol  (Druckauftrag) markieren, damit Sie sie im Fotoladen nicht erneut auswählen müssen.

- Die im internen Speicher enthaltenen Bilder können in einem Fotoladen nicht direkt von der Kamera ausgedruckt werden. Kopieren Sie die Bilder erst auf einen „Memory Stick“, und bringen Sie den „Memory Stick“ dann zum Fotoladen.

## Was ist DPOF?

DPOF (Digital Print Order Format) ist eine Funktion, die es Ihnen gestattet, Bilder, die Sie ausdrucken lassen wollen, mit dem Symbol  (Druckauftrag) zu markieren.

- Sie können mit dem Symbol  (Druckauftrag) versehene Bilder auch mit einem Drucker, der dem Standard DPOF (Digital Print Order Format) entspricht, oder mit einem PictBridge-kompatiblen Drucker ausdrucken.
- Filme können nicht markiert werden.
- Wenn Sie im Modus [Multi Burst] aufgenommene Bilder markieren, werden alle Bilder auf ein in 16 Felder unterteiltes Blatt ausgedruckt.

## Wenn Sie einen „Memory Stick“ zu einem Fotoladen bringen

- Fragen Sie Ihren Fotohändler, welche „Memory Stick“-Typen er akzeptiert.
- Falls der Fotoladen keinen „Memory Stick“ akzeptiert, kopieren Sie die auszudruckenden Bilder auf einen anderen Datenträger (z.B. eine CD-R), und bringen Sie diesen zum Laden.
- Wenn Sie einen „Memory Stick Duo“ benutzen, bringen Sie unbedingt auch den Memory Stick Duo-Adapter mit.
- Bevor Sie Bilddaten zu einem Fotoladen bringen, sollten Sie stets eine Sicherungskopie Ihrer Daten auf einer Disc anfertigen.
- Die Anzahl der Ausdrucke kann nicht eingestellt werden.

## Markieren im Einzelbildmodus

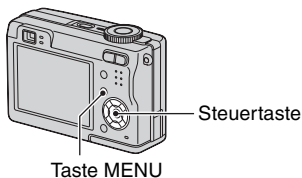





**1** Zeigen Sie das zu druckende Bild an.

**2** Drücken Sie MENU, um das Menü anzuzeigen.

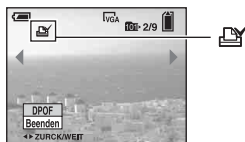
**3** Wählen Sie DPOF mit / , und drücken Sie dann .

Das Bild wird mit dem Symbol  (Druckauftrag) markiert.



**4** Um weitere Bilder zu markieren, zeigen Sie das gewünschte Bild mit /  an, und drücken Sie dann .

## So entfernen Sie die Markierung im Einzelbildmodus

Drücken Sie  in Schritt 3 oder 4.

## Markieren im Indexmodus

**1** Rufen Sie die Index-Anzeige auf.  
(→ *Schritt 6 in „Bitte zuerst lesen“*)

**2** Drücken Sie MENU, um das Menü anzuzeigen.

**3** Wählen Sie DPOF mit ◀/▶, und drücken Sie dann ●.

**4** Wählen Sie [Wählen] mit ▲/▼, und drücken Sie dann ●.

- Wenn Sie [Alle im Ordner] wählen, können Sie keine Markierung  hinzufügen.

**5** Wählen Sie das zu markierende Bild mit ▲/▼/◀/▶ aus, und drücken Sie dann ●.

Ein grünes Symbol  erscheint auf dem ausgewählten Bild.



Grünes Symbol 

**6** Wiederholen Sie Schritt 5, um weitere Bilder zu markieren.

**7** Drücken Sie MENU.

**8** Wählen Sie [OK] mit ▶, und drücken Sie dann ●.

Das Symbol  wird weiß.

Um den Vorgang abzubrechen, wählen Sie [Abbrechen] in Schritt 4 oder [Beenden] in Schritt 8, und drücken Sie dann ●.

## So entfernen Sie die Markierung im Indexmodus

Wählen Sie die Bilder, deren Markierung Sie entfernen wollen, in Schritt 5 aus, und drücken Sie dann ●.

## So entfernen Sie alle Markierungen im Ordner

Wählen Sie [Alle im Ordner] in Schritt 4, und drücken Sie dann ●. Wählen Sie [Aus], und drücken Sie dann ●.



# Bildwiedergabe auf einem Fernsehschirm

Sie können Bilder auf einem Fernsehschirm betrachten, indem Sie die Kamera an ein Fernsehgerät anschließen.

Schalten Sie Kamera und Fernsehgerät aus, bevor Sie die Kamera mit dem A/V-Kabel an das Fernsehgerät anschließen.

- 1 Schließen Sie das A/V-Kabel (mitgeliefert) an die Buchse A/V OUT (MONO) der Kamera und die Audio/Video-Eingangsbuchsen des Fernsehgerätes an.**

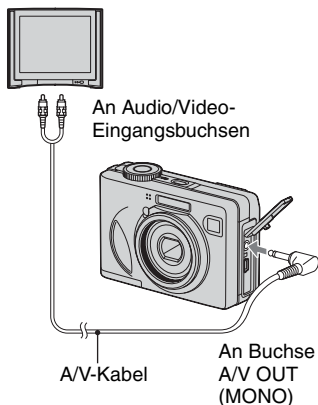

- Wenn Ihr Fernsehgerät Stereo-Eingangsbuchsen besitzt, schließen Sie den Audiostecker (schwarz) des A/V-Kabels an die Buchse für den linken Kanal an.



- 2 Schalten Sie das Fernsehgerät ein, und stellen Sie den TV/Video-Eingangswahlschalter auf „Video“.**

- Einzelheiten entnehmen Sie bitte der Bedienungsanleitung Ihres Fernsehgerätes.

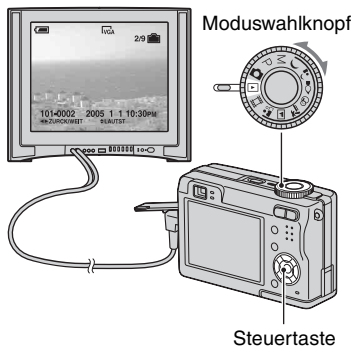
- 3 Stellen Sie den Moduswahlknopf auf , und schalten Sie die Kamera ein.**



Die mit der Kamera aufgenommenen Bilder werden auf dem Fernsehschirm angezeigt.

Drücken Sie   der Steuertaste, um das gewünschte Bild auszuwählen.

- Wenn Sie Ihre Kamera im Ausland benutzen, müssen Sie eventuell den Videosignalausgang an das jeweilige TV-System anpassen (Seite 53).

## **Info zu TV-Farbsystemen**

Wenn Sie Bilder auf einem Fernsehschirm wiedergeben wollen, benötigen Sie ein Fernsehgerät mit Videoeingangsbuchse und das A/V-Kabel (mitgeliefert). Das Farbsystem des Fernsehgerätes muss mit dem der Digitalkamera übereinstimmen. Überprüfen Sie die folgenden Listen:

### **NTSC-System**

Bahamas, Bolivien, Chile, Ecuador, Jamaika, Japan, Kanada, Kolumbien, Korea, Mexiko, Mittelamerika, Peru, Philippinen, Surinam, Taiwan, USA, Venezuela usw.

### **PAL-System**

Australien, Belgien, China, Dänemark, Deutschland, Finnland, Großbritannien, Hongkong, Italien, Kuwait, Malaysia, Neuseeland, Niederlande, Norwegen, Österreich, Polen, Portugal, Schweden, Schweiz, Singapur, Slowakische Republik, Spanien, Thailand, Tschechische Republik, Ungarn usw.

### **PAL-M-System**

Brasilien

### **PAL-N-System**

Argentinien, Paraguay, Uruguay

### **SECAM-System**

Bulgarien, Frankreich, Guyana, Iran, Irak, Monaco, Russland, Ukraine usw.



Falls Sie Probleme mit Ihrer Kamera haben, probieren Sie die folgenden Abhilfemaßnahmen aus.

**1 Überprüfen Sie die Punkte auf den Seiten 79 bis 88.**

Falls ein Code wie „C/E:□□:□□“ auf dem Monitor erscheint, siehe Seite 89.

**2 Nehmen Sie die Akkus heraus, setzen Sie sie nach etwa einer Minute wieder ein, und schalten Sie die Kamera ein.**

**3 Initialisieren Sie die Einstellungen (Seite 52)**

**4 Wenden Sie sich an Ihren Sony-Händler oder die örtliche Sony-Kundendienststelle.**

Bitte nehmen Sie zur Kenntnis, dass der Inhalt des internen Speichers eventuell überprüft wird, wenn Sie die Kamera zur Reparatur einsenden.

## Akkus und Stromversorgung

### Die Akku-Restzeitanzeige ist falsch, oder es wird eine ausreichende Akku-Restzeit angezeigt, obwohl der Akku zu schnell erschöpft ist.

- Dieses Phänomen tritt auf, wenn Sie die Kamera an einem sehr heißen oder kalten Ort benutzen (Seite 94).
- Die Akkus sind entladen. Setzen Sie geladene Akkus ein (→ *Schritt 1 in „Bitte zuerst lesen“*).
- Die Pole der Akkus oder die Kontakte des Akkufachdeckels sind verschmutzt, so dass die Akkus nicht genügend aufgeladen werden. Reinigen Sie die Kontakte mit einem Wattestäbchen o.Ä. (Seite 94).
- Die angezeigte Restzeit weicht aufgrund des Speichereffekts (Seite 94) usw. von der tatsächlichen Restzeit ab. Entladen Sie die Akkus vollständig, und laden Sie sie dann wieder auf, um die Anzeige zu korrigieren.
- Die Akkus sind erschöpft (Seite 94). Ersetzen Sie die Akkus durch neue.

---

### Die Akkus sind zu schnell erschöpft.

- Laden Sie die Akkus ausreichend aus (→ *Schritt 1 in „Bitte zuerst lesen“*).
- Sie benutzen die Kamera an einem sehr kalten Ort (Seite 94).
- Die Akkus sind erschöpft (Seite 94). Ersetzen Sie die Akkus durch neue.

---

### Die Kamera lässt sich nicht einschalten.

- Setzen Sie die Akkus korrekt ein (→ *Schritt 1 in „Bitte zuerst lesen“*).
- Die Akkus sind entladen. Setzen Sie geladene Akkus ein (→ *Schritt 1 in „Bitte zuerst lesen“*).
- Die Akkus sind erschöpft (Seite 94). Ersetzen Sie die Akkus durch neue.

---

### Die Kamera schaltet sich plötzlich aus.

- Wird die Kamera im eingeschalteten Zustand etwa drei Minuten lang nicht bedient, schaltet sie sich zur Schonung der Akkus automatisch aus. Schalten Sie die Kamera wieder ein (→ *Schritt 2 in „Bitte zuerst lesen“*).
- Die Akkus sind entladen. Setzen Sie geladene Akkus ein (→ *Schritt 1 in „Bitte zuerst lesen“*).

## Aufnahme von Standbildern/Filmen



### Der Monitor schaltet sich beim Einschalten der Kamera nicht ein.

- Schalten Sie den Monitor ein (Seite 20).

---

### Die Kamera nimmt nicht auf.

- Überprüfen Sie die freie Kapazität des internen Speichers oder des „Memory Stick“ (Seite 17). Falls beide Speichermedien voll sind, wenden Sie eines der folgenden Verfahren an:
  - Löschen Sie unnötige Bilder (→ *Schritt 6 in „Bitte zuerst lesen“*).
  - Wechseln Sie den „Memory Stick“ aus.

- Stellen Sie den Schreibschutzschieber am „Memory Stick“ auf die Aufnahmeposition (Seite 92).
- Es können keine Bilder aufgenommen werden, während der Blitz geladen wird.
- Stellen Sie den Moduswahlknopf auf eine andere Position als  und  bei Standbildaufnahme.
- Stellen Sie den Moduswahlknopf zum Aufnehmen von Filmen auf .
- Die Bildgröße wurde bei Filmaufnahmen auf [640(Fein)] eingestellt. Führen Sie einen der folgenden Vorgänge aus:
  - Stellen Sie die Bildgröße auf eine andere Größe als [640(Fein)] ein.
  - Setzen Sie einen „Memory Stick PRO“ (Seite 92) ein.

---

### Es ist kein Bild auf dem Monitor sichtbar.

- Stellen Sie den Moduswahlknopf auf eine andere Position als  (Seite 25).



---

### Die Aufnahme dauert ungewöhnlich lange.

- Die Langzeit-Rauschunterdrückungsfunktion ist aktiviert (Seite 26). Dies ist keine Funktionsstörung.

---

### Das Bild ist unscharf.

- Das Motiv ist zu nah. Nehmen Sie im Nahaufnahmemodus (Makro) auf. Halten Sie beim Aufnehmen einen größeren Abstand zum Motiv als die minimale Aufnahmeentfernung von ca. 6 cm (W)/30 cm (T) ein (→ *Schritt 5 in „Bitte zuerst lesen“*).
- Sie haben zum Aufnehmen von Standbildern  (Dämmerungsmodus) oder  (Landschaftsmodus) als Szenenmodus gewählt.
- Sie haben die Fokusvorwahlfunktion gewählt. Wählen Sie den Autofokusmodus (Seite 31).
- Siehe „Falls das Hauptmotiv unscharf ist“ auf Seite 32.

---

### Der Zoom funktioniert nicht.

- Bei Filmaufnahmen kann der Zoomfaktor nicht verändert werden.

---

### Der Präzisions-Digitalzoom funktioniert nicht.

- Stellen Sie [Digitalzoom] auf [Präzision] ein (Seite 45).
- Diese Funktion kann während der Filmaufnahme nicht benutzt werden.

---









### Smart Zoom funktioniert nicht.

- Stellen Sie [Digitalzoom] auf [Smart] ein (Seite 45).
- Diese Funktion kann nicht benutzt werden, wenn:
  - die Bildgröße auf [7M] (DSC-W7/W17), [5M] (DSC-W5/W15) oder [3:2] eingestellt wird.
  - im Modus [Multi Burst] aufgenommen wird.
  - Filme aufgenommen werden.





---

### Der Blitz funktioniert nicht.

- Der Blitzmodus ist auf  (Blitzsperr) eingestellt (→ Schritt 5 in „Bitte zuerst lesen“).
- Der Blitz kann nicht benutzt werden, wenn:
  - [Mode] (AUFN-Modus) auf [Serie] oder [Multi Burst] eingestellt wird (Seite 34).
  - Sie haben  (Dämmerungsmodus) oder  (Kerzenlichtmodus) des Szenenmodus oder  (Film) für Standbildaufnahme gewählt (→ Schritt 5 in „Bitte zuerst lesen“).
- Setzen Sie den Blitzmodus für Standbildaufnahme auf  (Zwangsblick) (→ Schritt 5 in „Bitte zuerst lesen“), wenn Sie  (Landschaftsmodus),  (Schneemodus) oder  (Strandmodus) als Szenenmodus gewählt haben.

---

### Die Nahaufnahmefunktion (Makro) ist unwirksam.

- Sie haben  (Dämmerungsmodus),  (Landschaftsmodus) oder  (Kerzenlichtmodus) als Szenenmodus gewählt (Seite 26).

---

### Datum und Uhrzeit werden falsch aufgezeichnet.

- Stellen Sie Datum und Uhrzeit korrekt ein (→ Schritt 2 in „Bitte zuerst lesen“).

---

### Blendenwert und Belichtungszeit blinken bei halb niedergedrücktem Auslöser.

- Die Belichtung ist falsch. Korrigieren Sie die Belichtung (Seite 30).

---

### Das Bild ist zu dunkel.

- Sie nehmen ein Motiv bei Gegenlicht auf. Wählen Sie den Messmodus (Seite 32), oder stellen Sie die Belichtung ein (Seite 30).
- Der Monitor ist zu dunkel. Stellen Sie die Helligkeit der LCD-Beleuchtung ein (Seite 52).
- Schalten Sie den Monitor ein (Seite 20).

---

### Das Bild ist zu hell.

- Sie haben ein angeleuchtetes Motiv an einem dunklen Ort, z.B. auf einer Bühne, aufgenommen. Stellen Sie die Belichtung ein (Seite 30).
- Der Monitor ist zu hell. Stellen Sie die Helligkeit der LCD-Beleuchtung ein (Seite 52).

---

### Die Bildfarben stimmen nicht.

- Die Funktion Picture Effect ist aktiviert. Heben Sie die Bildeffektfunktion auf (Seite 36).

---

### Beim Aufnehmen eines sehr hellen Motivs erscheinen vertikale Streifen.

- Diese Erscheinung ist auf das Schmierphänomen zurückzuführen. Diese Erscheinung ist keine Funktionsstörung.

---

### **Bei Betrachtung des Monitors an einem dunklen Ort kann das Bild verrauscht sein.**

- Bei schwachen Lichtverhältnissen erhöht die Kamera die Sichtbarkeit des Monitors durch vorübergehende Aufhellung des Bilds. Dies hat keinen Einfluss auf das aufgenommene Bild.

---

### **Die Augen von Personen erscheinen rot.**

- Setzen Sie [Rotaugen-Reduz] im Menü  (Setup) auf [Ein] (Seite 46).
- Fotografieren Sie Personen aus kürzerem Abstand als die empfohlene Blitzaufnahmeentfernung (→ *Schritt 5 in „Bitte zuerst lesen“*).
- Fotografieren Sie Personen bei hell erleuchtetem Raum.

---

### **Das Sucherbild stellt nicht den tatsächlichen Aufnahmebereich dar.**

- Das Parallaxenphänomen macht sich um so stärker bemerkbar, je kleiner der Abstand zum Motiv ist. Verwenden Sie den Monitor, um den Aufnahmebereich zu überprüfen.

---

### **Serienaufnahme ist nicht möglich.**

- Der interne Speicher oder der „Memory Stick“ ist voll. Löschen Sie unnötige Bilder (→ *Schritt 6 in „Bitte zuerst lesen“*).
- Der Akku ist schwach. Setzen Sie geladene Akkus ein.

## **Anzeigen von Bildern**

Schlagen Sie in Verbindung mit den folgenden Punkten unter „Computer“ (Seite 83) nach.

---

### **Die Kamera gibt keine Bilder wieder.**

- Stellen Sie den Moduswahlknopf auf  (Seite 25).
- Der Ordner-/Dateiname ist auf dem Computer geändert worden.
- Wenn eine Bilddatei von einem Computer verarbeitet oder mit einem anderen Kameramodell aufgenommen worden ist, kann die einwandfreie Wiedergabe auf Ihrer Kamera nicht garantiert werden.
- Die Kamera befindet sich im USB-Modus. Löschen Sie die USB-Verbindung (Seite 62).

---

### **Das Bild erscheint unmittelbar nach Wiedergabebeginn grob.**

- Das Bild kann unmittelbar nach dem Wiedergabestart wegen der Bildverarbeitung grob erscheinen. Dies ist keine Funktionsstörung.

---

### **Es erscheint kein Bild auf dem Fernsehschirm.**

- Prüfen Sie [Videoausgang], um festzustellen, ob das Video-Ausgangssignal Ihrer Kamera auf das Farbsystem Ihres Fernsehgerätes eingestellt ist (Seite 53).
- Prüfen Sie, ob die Verbindung korrekt ist (Seite 76).
- Das USB-Kabel ist angeschlossen. Trennen Sie das Kabel nach dem korrekten Verfahren ab (Seite 62).

---

### **Es erscheint kein Bild auf dem Monitor.**

- Falls das AV-Kabel angeschlossen ist, trennen Sie es ab (Seite 76).

## **Löschen/Bearbeiten von Bildern**

### **Ein Bild lässt sich nicht löschen.**

- Heben Sie den Schutz auf (Seite 39).
- Stellen Sie den Schreibschutzschieber am „Memory Stick“ auf die Aufnahme position (Seite 92).

---

### **Sie haben ein Bild versehentlich gelöscht.**

- Nachdem ein Bild einmal gelöscht worden ist, kann es nicht wiederhergestellt werden. Wir empfehlen, den Bildschutz zu aktivieren (Seite 38) oder den Schreibschutzschieber am „Memory Stick“ auf die Position LOCK zu stellen (Seite 92), um versehentliches Löschen zu verhüten.

---

### **Die Skalierungs-Funktion ist unwirksam.**

- Die Größe von Filmen und Multi Burst-Bildern kann nicht verändert werden.

---

### **Das Symbol DPOF (Druckauftrag) wird nicht angezeigt.**

- Das Symbol DPOF (Druckauftrag) kann nicht auf Filmen angezeigt werden.

---

### **Ein Film lässt sich nicht schneiden.**

- Der Film ist nicht lang genug zum Schneiden (kürzer als etwa zwei Sekunden).
- Heben Sie den Schutz auf (Seite 39).
- Standbilder können nicht geschnitten werden.

## **Computer**

### **Sie wissen nicht, ob das Betriebssystem Ihres Computers mit der Kamera kompatibel ist.**

- Überprüfen Sie „Empfohlene Computer-Umgebung“ (Seite 56) für Windows und „Empfohlene Umgebung“ (Seite 67) für Macintosh.

---

### **Der USB-Treiber lässt sich nicht installieren.**

- Melden Sie sich in Windows 2000 als Administrator (autorisierter Administrator) an (Seite 57).

---

## Der Computer erkennt die Kamera nicht.

- Schalten Sie die Kamera ein (→ *Schritt 2 in „Bitte zuerst lesen“*).
- Falls die Akkus schwach sind, setzen Sie geladene Akkus ein (→ *Schritt 1 in „Bitte zuerst lesen“*), oder verwenden Sie das Netzgerät (nicht mitgeliefert).
- Verwenden Sie das mitgelieferte USB-Kabel (Seite 58).
- Trennen Sie das USB-Kabel von Computer und Kamera ab, und schließen Sie es wieder korrekt an. Vergewissern Sie sich, dass „USB-Mode Normal“ angezeigt wird (Seite 58).
- Setzen Sie [USB-Anschluss] im Menü  (Setup) auf [Normal] (Seite 53).
- Trennen Sie alle Geräte außer Tastatur und Maus von den USB-Anschlüssen Ihres Computers ab.
- Schließen Sie die Kamera ohne Umleitung über einen USB Hub oder ein anderes Gerät direkt an Ihren Computer an (Seite 58).
- Der USB-Treiber ist nicht installiert. Installieren Sie den USB-Treiber (Seite 57).
- Ihr Computer erkennt das Gerät nicht richtig, weil Sie die Kamera und Ihren Computer über das USB-Kabel verbunden haben, bevor Sie den „USB Driver“ von der CD-ROM (mitgeliefert) installiert haben. Löschen Sie das falsch erkannte Gerät von Ihrem Computer, und installieren Sie dann den USB-Treiber (siehe den nächsten Punkt).

---

## Das Wechseldatenträgersymbol erscheint nicht auf dem Computermonitor, wenn Sie Ihre Kamera an den Computer anschließen.

- Installieren Sie den USB-Treiber erneut nach dem folgenden Verfahren. Das folgende Verfahren gilt für einen Windows-Computer.
  - 1 Rechtsklicken Sie auf [My Computer], um das Kontextmenü anzuzeigen, und klicken Sie dann auf [Properties].  
Das Fenster „System Properties“ erscheint.
  - 2 Klicken Sie auf [Hardware] → [Device Manager].
    - Bei Windows 98/98SE/Me klicken Sie auf die Registerkarte [Device Manager].  
Der „Device Manager“ erscheint.
  - 3 Rechtsklicken Sie auf [ Sony DSC], und klicken Sie dann auf [Uninstall] → [OK].  
Das Gerät wird gelöscht.
  - 4 Installieren Sie den USB-Treiber (Seite 57).

---

## Sie können keine Bilder kopieren.

- Verbinden Sie die Kamera und Ihren Computer korrekt mit dem mitgelieferten USB-Kabel (Seite 58).
- Wenden Sie das für Ihr Betriebssystem vorgeschriebene Kopierverfahren an (Seiten 59, 67).
- Ein mit einem Computer formatierter „Memory Stick“ kann u.U. nicht für die Aufnahme in der Kamera verwendet werden. Verwenden Sie einen mit Ihrer Kamera formatierten „Memory Stick“ für die Aufnahme (Seite 50).

---

## „PicturePackage“ startet nach der Herstellung einer USB-Verbindung nicht automatisch.

- Starten Sie das „PicturePackage Menu“, und überprüfen Sie [Settings].
- Stellen Sie die USB-Verbindung nach dem Einschalten des Computers her (Seite 58).

---

**Es erfolgt keine Bildwiedergabe auf einem Computer.**

- Wenn Sie „PicturePackage“ verwenden, klicken Sie auf [Hilfe] in der oberen rechten Ecke des jeweiligen Fensters.
- Den Hersteller des Computers oder der Software konsultieren.

---

**Bei der Filmwiedergabe auf einem Computer treten Bild- und Tonstörungen auf.**

- Sie versuchen, den Film direkt vom internen Speicher oder dem „Memory Stick“ abzuspielen. Kopieren Sie den Film auf die Festplatte Ihres Computers, und geben Sie ihn dann von der Festplatte wieder (Seite 57).

---

**Bilder können nicht ausgedruckt werden.**

- Überprüfen Sie die Druckereinstellungen.

---

**Bilder, die einmal zum Computer kopiert wurden, können nicht mehr auf der Kamera betrachtet werden.**

- Kopieren Sie die Bilder in einen Ordner, der von der Kamera erkannt wird, wie z.B. „101MSDCF“ (Seite 62).
- Nehmen Sie die korrekte Bedienung vor (Seite 64).

---

**„Memory Stick“****Der „Memory Stick“ lässt sich nicht einschieben.**

- Schieben Sie ihn korrekt ausgerichtet ein (→ *Schritt 3 in „Bitte zuerst lesen“*).

---

**Es werden keine Daten auf den „Memory Stick“ aufgezeichnet.**

- Stellen Sie den Schreibschutzschieber am „Memory Stick“ auf die Aufnahme position (Seite 92).
- Der „Memory Stick“ ist voll. Löschen Sie unnötige Bilder (→ *Schritt 6 in „Bitte zuerst lesen“*).
- Setzen Sie einen „Memory Stick PRO“ (Seite 21) ein, wenn Sie Filme in der Bildgröße [640(Fein)] aufnehmen wollen.

---

**Der „Memory Stick“ lässt sich nicht formatieren.**

- Stellen Sie den Schreibschutzschieber am „Memory Stick“ auf die Aufnahme position (Seite 92).

---

**Sie haben einen „Memory Stick“ versehentlich formatiert.**

- Durch Formatieren werden alle Daten auf dem „Memory Stick“ gelöscht. Die Daten können nicht wiederhergestellt werden. Wir empfehlen, den Schreibschutzschieber des „Memory Stick“ auf die Position LOCK zu stellen, um versehentliches Löschen zu verhüten (Seite 92).

## Interner Speicher

### Die Daten im internen Speicher können nicht wiedergegeben werden.

- Ein „Memory Stick“ ist in die Kamera eingesetzt. Nehmen Sie ihn heraus (→ *Schritt 3 in „Bitte zuerst lesen“*).

---

### Es werden keine Bilder im internen Speicher aufgezeichnet.

- Ein „Memory Stick“ ist in die Kamera eingesetzt. Nehmen Sie ihn heraus (→ *Schritt 3 in „Bitte zuerst lesen“*).

---

### Die freie Kapazität des internen Speichers nimmt nicht zu, selbst wenn Sie die dort gespeicherten Daten zu einem „Memory Stick“ kopieren.

- Die Daten werden nach dem Kopieren nicht gelöscht. Führen Sie den Befehl [Formatieren] aus (Seite 49), um den internen Speicher nach dem Kopieren der Daten zu formatieren.

---

### Die im internen Speicher enthaltenen Daten können nicht zu einem „Memory Stick“ kopiert werden.

- Der „Memory Stick“ ist voll. Überprüfen Sie die Kapazität.

---

### Es werden keine Daten vom „Memory Stick“ oder Computer zum internen Speicher kopiert.

- Das Kopieren von Daten auf einem „Memory Stick“ oder Computer zum internen Speicher ist nicht möglich.

## PictBridge-kompatibler Drucker

### Die Verbindung wird nicht hergestellt.

- Die Kamera kann nicht direkt an einen Drucker angeschlossen werden, der nicht mit dem PictBridge-Standard kompatibel ist. Fragen Sie den Druckerhersteller, ob der Drucker mit PictBridge kompatibel ist oder nicht.
- Prüfen Sie, ob der Drucker eingeschaltet ist und mit der Kamera verbunden werden kann.
- Setzen Sie [USB-Anschluss] im Menü  (Setup) auf [PictBridge] (Seite 53).
- Klemmen Sie das USB-Kabel ab und wieder an. Falls eine Fehlermeldung am Drucker angezeigt wird, schlagen Sie in der Bedienungsanleitung des Druckers nach.

---

### Es werden keine Bilder ausgedruckt.

- Prüfen Sie nach, ob Kamera und Drucker mit dem USB-Kabel korrekt verbunden sind.
- Schalten Sie den Drucker ein. Einzelheiten entnehmen Sie bitte der mitgelieferten Bedienungsanleitung.
- Wenn Sie [Beenden] während des Druckvorgangs wählen, werden u.U. keine Bilder gedruckt. Klemmen Sie das USB-Kabel ab und wieder an. Falls Drucken noch immer nicht möglich ist, trennen Sie das USB-Kabel ab, schalten Sie den Drucker aus und wieder ein, und schließen Sie dann das USB-Kabel wieder an.
- Filme können nicht ausgedruckt werden.
- Bilder, die mit einer anderen Kamera aufgenommen oder auf einem Computer bearbeitet wurden, können möglicherweise nicht ausgedruckt werden.

---

### Der Druckvorgang wird abgebrochen.

- Sie haben das USB-Kabel abgetrennt, bevor das Symbol  (USB-Kabel-Abtrennverbot) ausgeblendet wurde.

---

### Im Indexmodus wird kein Datum eingefügt, oder es werden keine Bilder gedruckt.

- Der Drucker bietet diese Funktionen nicht. Konsultieren Sie den Druckerhersteller, ob der Drucker diese Funktionen besitzt oder nicht.
- Je nach dem Drucker wird im Indexmodus eventuell kein Datum eingefügt. Konsultieren Sie den Druckerhersteller.

---

### „---- -- --“ wird im Datumsfeld des Bilds ausgedruckt.

- Bilder, die keine Aufnahmedaten besitzen, können nicht mit Datumseinfügung ausgedruckt werden. Setzen Sie [Datum] auf [Aus], und drucken Sie das Bild erneut aus (Seite 72).

---

### Das Druckformat kann nicht gewählt werden.

- Konsultieren Sie den Druckerhersteller, ob der Drucker das gewünschte Format liefern kann.

---

### Das Bild wird nicht im ausgewählten Format ausgedruckt.

- Klemmen Sie das USB-Kabel bei jeder Änderung des Papierformats ab und wieder an, nachdem der Drucker an die Kamera angeschlossen worden ist.
- Die Druckeinstellung der Kamera weicht von der des Druckers ab. Ändern Sie die Einstellung entweder an der Kamera (Seite 72) oder am Drucker.

---

### Die Kamera kann nach einem Abbruch des Druckvorgangs nicht bedient werden.

- Warten Sie eine Weile, während der Drucker den Abbruch ausführt. Die Verarbeitung kann je nach dem Drucker einige Zeit in Anspruch nehmen.

## Sonstiges

### Die Kamera funktioniert nicht.

- Verwenden Sie nur die für diese Kamera vorgesehenen Akkus (Seite 94).
- Der Akku ist schwach (Die Anzeige  erscheint). Laden Sie die Akkus auf (→ *Schritt 1 in „Bitte zuerst lesen“*).

---

### Die Kamera ist eingeschaltet, aber sie funktioniert nicht.

- Der interne Mikrocomputer arbeitet nicht einwandfrei. Nehmen Sie die Akkus heraus, setzen Sie sie nach einer Minute wieder ein, und schalten Sie die Kamera ein.

---

### Eine unbekannte Anzeige erscheint auf dem Monitor.

- Siehe Seite 16.

---

### Das Objektiv beschlägt.

- Feuchtigkeit hat sich niedergeschlagen. Schalten Sie die Kamera aus, und warten Sie etwa eine Stunde, bevor Sie sie wieder benutzen (Seite 96).

---

### Die Kamera erwärmt sich bei längerer Benutzung.

- Dies ist keine Funktionsstörung.

---

### Das Objektiv wird beim Ausschalten der Kamera nicht eingefahren.

- Die Akkus sind entladen. Ersetzen Sie die Akkus durch aufgeladene (→ *Schritt 1 in „Bitte zuerst lesen“*), oder verwenden Sie das Netzgerät (nicht mitgeliefert).

---

### Die Uhreinstellanzeige erscheint beim Einschalten der Kamera.

- Stellen Sie Datum und Uhrzeit erneut ein (→ *Schritt 2 in „Bitte zuerst lesen“*).



# Warnanzeigen und Meldungen

## Selbstdiagnose-Anzeige

Wenn ein mit einem Buchstaben beginnender Code erscheint, handelt es sich um die Selbstdiagnoseanzeige Ihrer Kamera. Die letzten zwei Ziffern (durch □□ gekennzeichnet) hängen vom jeweiligen Betriebszustand der Kamera ab. Falls sich das Problem selbst nach mehrmaliger Ausführung der folgenden Abhilfemaßnahmen nicht beheben lässt, wenden Sie sich an Ihren Sony-Händler oder die nächste autorisierte Sony-Kundendienststelle.

**C:32:** □□

- Es liegt eine Störung in der Hardware vor. Die Kamera einmal aus- und wieder einschalten.

**C:13:** □□

- Die Kamera kann keine Daten vom/auf den „Memory Stick“ lesen oder schreiben. Setzen Sie den „Memory Stick“ wiederholt ein.
- Der eingesetzte „Memory Stick“ ist nicht formatiert. Formatieren Sie den „Memory Stick“ (Seite 50).
- Der eingesetzte „Memory Stick“ kann nicht mit Ihrer Kamera verwendet werden, oder die Daten sind beschädigt. Setzen Sie einen neuen „Memory Stick“ (Seite 92) ein.

**E:61:** □□

**E:91:** □□

**E:92:** □□

- Eine Funktionsstörung der Kamera ist aufgetreten. Führen Sie eine Initialisierung der Kamera durch (Seite 52), und schalten Sie dann die Kamera wieder ein.

## Meldungen

Falls eine der folgenden Meldungen erscheint, folgen Sie den Anweisungen.

### Kamera Aus-/Einschalten

- Ein Problem mit dem Objektiv hat einen Fehler verursacht.



- Der Akku ist schwach. Laden Sie die Akkus auf (→ *Schritt 1 in „Bitte zuerst lesen“*). Je nach den Benutzungsbedingungen oder dem Akkutyp kann die Anzeige blinken, selbst wenn noch eine Akku-Restzeit von 5 bis 10 Minuten übrig ist.

### Systemfehler

- Schalten Sie die Kamera aus und wieder ein (→ *Schritt 2 „Bitte zuerst lesen“*).

### Fehler des internen Speichers

- Schalten Sie die Kamera aus und wieder ein (→ *Schritt 2 „Bitte zuerst lesen“*).

### Memory Stick-Fehler

- Setzen Sie den „Memory Stick“ korrekt ein.
- Der eingesetzte „Memory Stick“ kann nicht in Ihrer Kamera verwendet werden (Seite 92).
- Der „Memory Stick“ ist beschädigt.
- Die Kontakte des „Memory Stick“ sind verschmutzt.

### Memory Stick- Typenfehler

- Der eingesetzte „Memory Stick“ kann nicht in Ihrer Kamera verwendet werden (Seite 92).

### Formatierfehler

- Formatieren Sie das Speichermedium erneut (Seiten 49, 50).

---

### Memory Stick gesperrt

- Stellen Sie den Schreibschutzschieber am „Memory Stick“ auf die Aufnahmeposition (Seite 92).

---

### Kein Platz im internen Speicher Kein Platz auf dem Memory Stick

- Löschen Sie unnötige Bilder oder Dateien (→ *Schritt 6* „Bitte zuerst lesen“).

---

### Nur-lese-Speicher

- Ihre Kamera kann keine Bilder auf diesen „Memory Stick“ aufzeichnen oder von ihm löschen.

---

### Keine Datei

- Es sind keine Bilder im internen Speicher aufgezeichnet.

---

### Keine Datei im Ordner

- Es sind keine Bilder in diesem Ordner aufgezeichnet.
- Sie sind beim Kopieren von Bildern von Ihrem Computer nicht korrekt vorgegangen (Seite 64).

---

### Ordnerfehler

- Ein Ordner mit der gleichen Nummer auf den ersten drei Stellen existiert bereits auf dem „Memory Stick“. (Beispiel: 123MSDCF and 123ABCDE) Wählen Sie einen anderen Ordner, oder legen Sie einen neuen an (Seite 50).

---

### Keine weiteren Ordner

- Ein Ordner, dessen Name mit „999“ beginnt, existiert bereits auf dem „Memory Stick“. Wenn das der Fall ist, können Sie keine Ordner anlegen.

---

### Aufzeichnung unmöglich

- Die Kamera zeichnet keine Bilder im ausgewählten Ordner auf. Wählen Sie einen anderen Ordner (Seite 51).

---

### Dateifehler

- Bei der Bildwiedergabe ist ein Fehler aufgetreten.

---

### Datei schützen

- Heben Sie den Schutz auf (Seite 39).

---

### Bildgröße zu gross

- Sie haben versucht, ein Bild wiederzugeben, dessen Größe mit dieser Kamera nicht wiedergegeben werden kann.

---

### Unterteilen unmöglich

- Der Film ist nicht lang genug zum Unterteilen (kürzer als etwa zwei Sekunden).
- Die Datei ist kein Film.

---

### Unzulässige Bedienung

- Sie haben versucht, eine Datei wiederzugeben, die auf einem anderen Gerät als dieser Kamera erzeugt wurde.



### (Vibrations-Warnanzeige)

- Das Bild kann bei unzureichender Beleuchtung verwackelt werden. Benutzen Sie den Blitz, oder montieren Sie die Kamera auf ein Stativ, oder sichern Sie die Kamera auf eine andere Art.

---

### 640(Fein) ist nicht verfügbar

- Filme im Format 640(Fein) können nur auf einen „Memory Stick PRO“ aufgezeichnet werden. Setzen Sie einen „Memory Stick PRO“ ein, oder wählen Sie eine andere Bildgröße als [640(Fein)].

---

## Druckerverbindung aktivieren

- [USB-Anschluss] ist auf [PictBridge] eingestellt, aber die Kamera ist an ein nicht mit PictBridge kompatibles Gerät angeschlossen. Überprüfen Sie das Gerät.
- Die Verbindung wird nicht hergestellt. Klemmen Sie das USB-Kabel ab und wieder an. Falls eine Fehlermeldung am Drucker angezeigt wird, schlagen Sie in der Bedienungsanleitung des Druckers nach.

---

## Mit PictBridge Gerät verbinden

- Sie haben versucht, Bilder zu drucken, bevor die Druckerverbindung hergestellt wurde. Schließen Sie die Kamera an einen PictBridge-kompatiblen Drucker an.

---

## Kein druckbares Bild

- Sie haben versucht, [DPOF-Bild] auszuführen, ohne dass ein Bild mit dem Symbol DPOF (Druckauftrag) markiert war.
- Sie haben versucht, [Alle im Ordner] auszuführen, nachdem Sie einen Ordner, der nur Filme enthält, ausgewählt haben. Filme können nicht ausgedruckt werden.

---

## Drucker belegt

### Papierfehler

### Kein Papier

### Tintenversorgungsfehler

### Tintenmangel

### Keine Tinte

- Überprüfen Sie den Drucker.

---

## Druckerfehler

- Überprüfen Sie den Drucker.
- Prüfen Sie, ob das Bild, das Sie ausdrucken wollen, beschädigt ist.



- Die Datenübertragung zum Drucker ist möglicherweise noch nicht beendet. Trennen Sie das USB-Kabel nicht ab.

---

## Verarbeiten

- Der Drucker bricht den aktuellen Druckauftrag ab. Sie können nicht drucken, bis die Verarbeitung beendet ist. Dies kann je nach Drucker einige Zeit in Anspruch nehmen.

# Hinweise zu „Memory Stick“

Der „Memory Stick“ ist ein kompaktes, mobiles IC-Speichermedium. Die „Memory Stick“-Typen, die mit dieser Kamera verwendet werden können, sind in der nachstehenden Tabelle aufgelistet. Es kann jedoch kein einwandfreier Betrieb für alle „Memory Stick“-Funktionen garantiert werden.

„Memory Stick“-Typ	Aufnahme/Wiedergabe
Memory Stick	○
Memory Stick (mit MagicGate/Hochgeschwindigkeits-Datenübertragung kompatibel)	○ <sup>2</sup> *3
Memory Stick Duo <sup>*1</sup>	○
Memory Stick Duo (mit MagicGate/Hochgeschwindigkeits-Datenübertragung kompatibel) <sup>*1</sup>	○ <sup>2</sup> *3
MagicGate Memory Stick	○ <sup>2</sup>
MagicGate Memory Stick Duo <sup>*1</sup>	○ <sup>2</sup>
Memory Stick PRO	○ <sup>2</sup> *3*4
Memory Stick PRO Duo <sup>*1</sup>	○ <sup>2</sup> *3*4

<sup>\*1</sup>Wenn Sie einen „Memory Stick Duo“ mit dieser Kamera verwenden wollen, müssen Sie ihn in den Memory Stick Duo-Adapter einschieben.

<sup>\*2</sup>„MagicGate Memory Stick“ und „Memory Stick PRO“ sind mit MagicGate-Funktionen ausgestattet. MagicGate ist eine Copyright-Schutztechnologie, die sich der Chiffrierungstechnologie bedient. Datenaufzeichnung und -wiedergabe, die MagicGate-Funktionen erfordern, können mit dieser Kamera nicht durchgeführt werden.

<sup>\*3</sup>Unterstützt Hochgeschwindigkeits-Datenübertragung über eine parallele Schnittstelle.

<sup>\*4</sup>Filme im Format 640(Fein) können aufgezeichnet werden.

- Der einwandfreie Betrieb eines mit einem Computer formatierten „Memory Stick“ mit dieser Kamera kann nicht garantiert werden.
- Die Datenlese- und -schreibgeschwindigkeiten hängen vom verwendeten „Memory Stick“ und dem jeweiligen Gerät ab.

## Hinweise zum Gebrauch des „Memory Stick“ (nicht mitgeliefert)

- In der Stellung LOCK des Schreibschuttschiebers können keine Bilder aufgenommen, bearbeitet oder gelöscht werden.

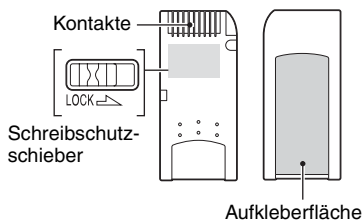

Lage und/oder Form des Schreibschuttschiebers können je nach dem verwendeten „Memory Stick“ unterschiedlich sein.

- Nehmen Sie den „Memory Stick“ nicht während des Daten-Lese- oder -Schreibvorgangs heraus.
- In den folgenden Fällen können Daten verfälscht werden:
  - Wenn der „Memory Stick“ während des Lese- oder Schreibvorgangs entnommen oder die Kamera ausgeschaltet wird
  - Wenn der „Memory Stick“ an Orten benutzt wird, die statischer Elektrizität oder elektrischer Störbeeinflussung ausgesetzt sind
- Es ist empfehlenswert, Sicherungskopien von wichtigen Daten zu machen.
- Bringen Sie kein anderes Material außer dem mitgelieferten Aufkleber an der Aufkleberfläche an.
- Bringen Sie den mitgelieferten Aufkleber nur an der dafür vorgesehenen Fläche an. Achten Sie darauf, dass der Aufkleber nicht übersteht.
- Bewahren Sie den „Memory Stick“ beim Transportieren oder Lagern in seinem mitgelieferten Etui auf.

- Vermeiden Sie das Berühren der „Memory Stick“-Kontakte mit den bloßen Fingern oder einem Metallgegenstand.
- Vermeiden Sie Anstoßen, Verbiegen oder Fallenlassen des „Memory Stick“.
- Unterlassen Sie das Zerlegen oder Modifizieren des „Memory Stick“.
- Lassen Sie den „Memory Stick“ nicht nass werden.
- Unterlassen Sie die Benutzung oder Lagerung des „Memory Stick“ unter den folgenden Bedingungen:
  - An Orten mit hohen Temperaturen, z.B. im Fahrgastraum eines in direktem Sonnenlicht geparkten Autos
  - An Orten, die direktem Sonnenlicht ausgesetzt sind
  - An feuchten Orten oder Orten mit korrosiven Substanzen

### **Hinweise zum Gebrauch des „Memory Stick Duo“ (nicht mitgeliefert)**

- Wenn Sie einen „Memory Stick Duo“ mit dieser Kamera verwenden wollen, müssen Sie ihn in den Memory Stick Duo-Adapter einschieben. Wenn Sie einen „Memory Stick Duo“ ohne Memory Stick Duo-Adapter in ein „Memory Stick“-kompatibles Gerät einschieben, lässt er sich u.U. nicht wieder herausnehmen.
- Achten Sie beim Einsetzen eines „Memory Stick Duo“ in einen Memory Stick Duo-Adapter darauf, dass der „Memory Stick Duo“ in der korrekten Richtung eingeführt wird.
- Wenn Sie einen in einen Memory Stick Duo-Adapter eingesetzten „Memory Stick Duo“ in der Kamera verwenden, achten Sie darauf, dass Sie den „Memory Stick Duo“ in der korrekten Richtung einführen. Beachten Sie, dass unsachgemäßer Gebrauch zu einer Beschädigung des Gerätes führen kann.
- Setzen Sie einen Memory Stick Duo-Adapter nicht ohne eingesetzten „Memory Stick Duo“ in ein „Memory Stick“-kompatibles Gerät ein. Anderenfalls kann es zu einer Funktionsstörung der Einheit kommen.
- Um einen „Memory Stick Duo“ zu formatieren, setzen Sie ihn in den Memory Stick Duo-Adapter ein.
- Wenn der „Memory Stick Duo“ mit einem Schreibe- und Leseschutzschieber ausgestattet ist, heben Sie die Sperre auf.

### **Hinweis zum Gebrauch eines „Memory Stick PRO“ (nicht mitgeliefert)**

- „Memory Stick PRO“-Speichermedien mit einer Kapazität von bis zu 2 GB sind mit dieser Kamera getestet worden und funktionieren einwandfrei.

# Info zu Ladegerät und Akku

## ■ Info zum Ladegerät

- Laden Sie außer Nickel-Metallhydrid-Akkus von Sony keine anderen Akkus in dem mit Ihrer Kamera gelieferten Ladegerät. Falls Sie versuchen, außer den vorgeschriebenen Akkus andere Akkutypen (z.B. Mangan-Akkus, Alkali-Trockenzellen, Einweg-Lithium-Akkus oder Ni-Cd-Akkus) zu laden, können diese Akkus auslaufen, überhitzen oder explodieren, was Verbrennungen oder andere Verletzungen zur Folge haben kann.
- Nehmen Sie die aufgeladenen Akkus aus dem Ladegerät heraus. Wenn Sie den Ladevorgang fortsetzen, besteht die Gefahr von Auslaufen, Überhitzung, Explosion oder elektrischem Schlag.
- Wenn Sie andere Hochkapazitätsakkus als die mitgelieferten mit dem beigefügten Ladegerät laden, ist möglicherweise nicht die volle Kapazität der Akkus verfügbar.
- Blinken der Lampe CHARGE kann bedeuten, dass ein Akkufehler vorliegt, oder dass andere Akkus als die vorgeschriebenen eingelegt worden sind. Vergewissern Sie sich, dass die Akkus dem vorgeschriebenen Typ entsprechen. Wenn es sich um Akkus des vorgeschriebenen Typs handelt, nehmen Sie alle Akkus heraus, und ersetzen Sie sie durch neue oder andere, um zu prüfen, ob das Ladegerät einwandfrei funktioniert. Wenn das Ladegerät einwandfrei funktioniert, liegt möglicherweise ein Fehler in einem Akku vor.
- Bei Verschmutzung des Ladegerätes ist u.U. kein einwandfreier Ladebetrieb möglich. Reinigen Sie das Ladegerät mit einem trockenen Tuch usw.

## Geeignete Akkus für Ihre Kamera

Nickel-Metallhydrid-Akkus HR 15/51:HR6 (Größe AA) (2)

- NH-AA-DA (2) (mitgeliefert)
- NH-AA-2DB Doppelpack (nicht mitgeliefert) usw.

R6-Alkali-Akkus (Größe AA) (2) (nicht mitgeliefert)

ZR6-Oxy-Nickel-Primärakkus (Größe AA) (2) (nicht mitgeliefert)

## Ungeeignete Akkus für Ihre Kamera

Mangan-Akkus  
Lithium-Akkus  
Ni-Cd-Akkus

Falls Sie die oben angegebenen Akkus benutzen, können wir je nach den Eigenschaften der Akkus (z.B. Spannungsabfall) keine volle Leistung der Kamera garantieren.

## ■ Info zu Nickel-Metallhydrid-Akkus

- Unterlassen Sie das Ablösen der Außenhülle, und vermeiden Sie eine Beschädigung der Akkus. Verwenden Sie niemals Akkus, deren Siegel teilweise oder vollständig entfernt wurden, oder die irgendwelche Risse aufweisen. Solche Akkus können auslaufen, explodieren oder heiß werden und Verbrennungen oder Verletzungen von Personen verursachen. Sie können außerdem eine Funktionsstörung des Ladegeräts verursachen.
- Bewahren Sie die Nickel-Metallhydrid-Akkus immer im mitgelieferten Akkugehäuse auf. Anderenfalls können die Pole + und – durch Metallgegenstände kurzgeschlossen werden, was zu Erwärmung oder einem Brand führen kann.
- Falls die Pole der Nickel-Metallhydrid-Akkus schmutzig sind, werden die Akkus möglicherweise nicht richtig geladen. Wischen Sie sie mit einem trockenen Tuch usw. ab.
- Wenn die Nickel-Metallhydrid-Akkus noch fabrikneu sind oder längere Zeit nicht benutzt wurden, werden sie möglicherweise nicht voll aufgeladen. Dies ist normal für diese Art von Akkus und stellt keine Funktionsstörung dar. Sollte dies eintreten, kann das Problem durch wiederholtes völliges Entladen und anschließendes Wiederaufladen behoben werden.
- Wenn noch nicht völlig entladene Nickel-Metallhydrid-Akkus wieder aufgeladen werden, kann die Akku-Warnanzeige früher als erwartet erscheinen. Dieses Phänomen nennt man „Memory-Effekt“.\* Sollte dieses Problem auftreten, kann es behoben werden, indem die Akkus erst dann geladen werden, wenn sie völlig verbraucht sind.  
\* „Memory-Effekt“ – ein Zustand, bei dem sich die Akkukapazität vorübergehend verringert.
- Um die Akkus vollkommen zu entladen, schalten Sie die Kamera in den Dia-Show-Modus (Seite 39), und lassen Sie sie in diesem Zustand, bis die Akkus erschöpft sind.
- Verwenden Sie keine neuen und alten Akkus zusammen.
- Bringen Sie den Akku nicht mit Wasser in Berührung. Der Akku ist nicht wasserfest.

### **Effektiver Gebrauch von Nickel-Metallhydrid-Akkus**

- Akkus entladen sich auch bei Nichtgebrauch. Wir empfehlen daher, die Akkus unmittelbar vor Gebrauch zu laden.
- Die Akkuleistung nimmt bei niedrigen Temperaturen ab, und die Akku-Lebensdauer verkürzt sich unter solchen Bedingungen. Um die Nutzungsdauer eines Akkus zu verlängern, empfehlen wir, den Akku in seinem Etui in einer körpernahen Tasche warm zu halten und ihn erst unmittelbar vor Aufnahmebeginn in die Kamera einzusetzen.
- Falls die Pole der Akkus und die Kontakte am Akkufachdeckel der Kamera verschmutzt sind, kann sich die Akku-Nutzungsdauer erheblich verkürzen. Wischen Sie sie daher gelegentlich mit einem trockenen Tuch usw. ab, um sie sauber zu halten.
- Bei häufiger Blitz- und Zoombenutzung sind die Akkus schneller verbraucht.
- Wir empfehlen, genügend Reserveakkus für das Zwei- oder Dreifache der voraussichtlichen Aufnahmedauer bereitzuhalten und Probeaufnahmen vor dem eigentlichen Einsatz der Kamera zu machen.

### **Nutzungsdauer von Nickel-Metallhydrid-Akkus**

- Die Akku-Lebensdauer ist begrenzt. Im Laufe der Zeit nimmt die Akkukapazität bei häufigem Gebrauch immer mehr ab. Wenn sich die Akku-Nutzungsdauer beträchtlich verkürzt, haben die Akkus wahrscheinlich das Ende ihrer Lebensdauer erreicht.
- Die Akku-Lebensdauer hängt von den Lagerungs- und Benutzungsbedingungen sowie von den Umwelteinflüssen ab und ist für jeden Akku unterschiedlich.

### **Info zu Alkali-Akkus/Oxy-Nickel-Primärakkus**

- Alkali-Akkus/Oxy-Nickel-Primärakkus haben im Vergleich zu den mitgelieferten Nickel-Metallhydrid-Akkus eine kürzere Lebensdauer. Aus diesem Grund kann sich die Kamera vorzeitig ausschalten, obwohl die Akku-Restzeitanzeige eine noch ausreichende Restzeit anzeigt.

- Die Akkuleistung unterliegt je nach Hersteller und Typ beträchtlichen Schwankungen, und in manchen Fällen kann die Akkulebensdauer sehr kurz sein. Dies trifft insbesondere für niedrige Temperaturen zu, und unter 5°C ist u.U. keine Aufnahme mehr möglich.
- Verwenden Sie keine neuen und alten Akkus zusammen.
- Bei Verwendung von Alkali-Akkus/Oxy-Nickel-Primärakkus zeigt die Akku-Restzeitanzeige nicht die korrekte Information an.
- Aufgrund der Eigenschaften von Alkali-Akkus/Oxy-Nickel-Primärakkus gibt es einen großen Unterschied zwischen der verfügbaren Aufnahmezeit und der verfügbaren Wiedergabezeit. Aus diesem Grund kann sich die Kamera bei ausgefahrenem Objektivteil ausschalten, wenn der Moduswahlknopf verstellt wird. Ersetzen Sie in diesem Fall die Akkus durch neue oder voll aufgeladene Nickel-Metallhydrid-Akkus.

# Vorsichtsmaßnahmen

## ■ Lassen Sie die Kamera nicht an folgenden Orten liegen

- An einem sehr heißen Ort  
An sehr heißen Orten, wie z.B. in einem in der Sonne geparkten Auto, kann sich das Kameragehäuse verformen, was zu einer Funktionsstörung führen kann.
- Unter direktem Sonnenlicht oder in der Nähe eines Heizkörpers  
Das Kameragehäuse kann sich verfärben oder verformen, was eine Funktionsstörung verursachen kann.
- An Orten, die starken Vibrationen ausgesetzt sind
- In der Nähe starker Magnetfelder
- An sandigen oder staubigen Orten  
Achten Sie darauf, dass kein Sand oder Staub in die Kamera gelangt. Es könnte sonst zu einer Funktionsstörung der Kamera kommen, die in manchen Fällen nicht reparierbar ist.

## ■ Info zur Reinigung

### Reinigen des LCD-Monitors

Reinigen Sie den Bildschirm mit einem LCD-Reinigungskit (nicht mitgeliefert), um Fingerabdrücke, Staub usw. zu entfernen.

### Reinigen des Objektivs

Wischen Sie das Objektiv mit einem weichen Tuch ab, um Fingerabdrücke, Staub usw. zu entfernen.

### Reinigen des Kameragehäuses

Reinigen Sie das Kameragehäuse mit einem weichen, leicht mit Wasser angefeuchteten Tuch, und wischen Sie anschließend das Gehäuse mit einem trockenen Tuch ab. Unterlassen Sie die Verwendung der folgenden Mittel, weil sie die Oberfläche angreifen oder das Gehäuse beschädigen können.

- Chemikalien, wie z.B. Verdüner, Benzin, Alkohol, Feuchttücher, Insektenbekämpfungsmittel oder -vernichtungsmittel usw.
- Berühren Sie die Kamera nicht, wenn eine der obigen Substanzen an Ihren Händen haftet.
- Lassen Sie die Kamera nicht längere Zeit mit Gummi oder Vinyl in Kontakt.

## ■ Info zur Betriebstemperatur

Ihre Kamera ist für den Einsatz innerhalb eines Temperaturbereichs von 0°C bis 40°C vorgesehen. (Im Falle von Alkali-Akkus/Oxy-Nickel-Primärakkus liegen die Temperaturen zwischen 5°C und 40°C.) Der Gebrauch bei sehr niedrigen oder hohen Temperaturen, die außerhalb dieses Bereichs liegen, wird nicht empfohlen.

## ■ Info zu Feuchtigkeitskondensation

Wenn die Kamera direkt von einem kalten zu einem warmen Ort gebracht wird, kann sich Feuchtigkeit im Inneren und an der Außenseite der Kamera niederschlagen. Diese Feuchtigkeitskondensierung kann eine Funktionsstörung der Kamera verursachen.

### Die folgenden Fälle begünstigen Feuchtigkeitskondensation:

- Wenn die Kamera von einem kalten Ort (z.B. Skipiste) in einen aufgeheizten Raum gebracht wird
- Wenn die Kamera von einem klimatisierten Raum oder Auto in eine heiße Umgebung usw. gebracht wird

### So verhindern Sie Feuchtigkeitskondensation

Wenn Sie die Kamera von einem kalten zu einem warmen Ort bringen, legen Sie sie in eine luftdicht verschlossene Plastiktüte, und warten Sie etwa eine Stunde, bis sie die neue Umgebungstemperatur angenommen hat.

### Falls Feuchtigkeitskondensation auftritt

Schalten Sie die Kamera aus, und warten Sie etwa eine Stunde lang, bis die Feuchtigkeit verdunstet ist. Falls Sie versuchen, mit der Kamera aufzunehmen, während die Objektivlinsen noch beschlagen sind, erhalten Sie keine scharfen Bilder.

## ■ Info zum internen wiederaufladbaren Akku

Diese Kamera besitzt einen interne wiederaufladbaren Akku, die sowohl bei ein- als auch ausgeschalteter Kamera den Speicher für die Datums- und Uhrzeiteinstellung sowie andere Einstellungen versorgt.



Dieser wiederaufladbare Akku wird ständig geladen, solange Sie die Kamera benutzen. Wird die Kamera jedoch nur für kurze Perioden benutzt, entlädt sich die Knopfzelle allmählich, und wenn die Kamera etwa einen Monat lang gar nicht benutzt wird, ist sie völlig erschöpft. In diesem Fall muss die wiederaufladbare Akku vor der Benutzung der Kamera geladen werden. Doch selbst wenn diese wiederaufladbare Akkus nicht aufgeladen ist, können Sie die Kamera trotzdem benutzen, solange Sie nicht das Datum oder die Uhrzeit aufzeichnen.

### **Lademethode**

Setzen Sie geladene Akkus in die Kamera ein, oder schließen Sie die Kamera über das Netzgerät (nicht mitgeliefert) an eine Netzsteckdose an, und lassen Sie sie mindestens 24 Stunden lang ausgeschaltet liegen.

# Technische Daten

## Kamera

### [System]

Bildwandler	DSC-W7/W17: 9,11-mm-(Typ 1/1,8)-Farb- CCD, Primärfarbenfilter DSC-W5/W15: 9,04-mm-(Typ 1/1,8)-Farb- CCD, Primärfarbenfilter
Gesamtpixelzahl der Kamera	DSC-W7/W17: ca. 7 410 000 Pixel DSC-W5/W15: ca. 5 255 000 Pixel
Effektive Pixelzahl der Kamera	DSC-W7/W17: ca. 7 201 000 Pixel DSC-W5/W15: ca. 5 090 000 Pixel
Objektiv	Carl Zeiss Vario-Tessar 3× Zoomobjektiv f = 7,9 – 23,7 mm (38 – 114 mm bei Umrechnung auf eine 35-mm-Kleinbildkamera) F2,8 – 5,2
Belichtungsregelung	Automatische Belichtung, Manuelle Belichtung, Szenenwahl (7 Modi)
Weißabgleich	Automatisch, Tageslicht, Bewölkung, Leuchtstofflampenlicht, Glühlampenlicht, Blitz
Dateiformat (DCF-kompatibel)	Standbilder: Exif Ver. 2.2 JPEG-kompatibel, DPOF-kompatibel Filme: MPEG1-kompatibel (Monaural)
Speichermedien	Interner Speicher, 32 MB „Memory Stick“
Blitz	Empfohlene Entfernung (Einstellung von ISO auf Auto): 0,2 m bis 4,5 m (W)/0,3 m bis 2,5 m (T)

## [Ein- und Ausgangsbuchsen]

Buchse A/V OUT (MONO) (Monaural)	Minibuchse Video: 1 V <sub>s</sub> -s, 75 Ω unsymmetrisch, Sync-negativ Audio: 327 mV (bei einer Last von 47 kΩ) Ausgangsimpedanz 2,2 kΩ
USB-Buchse	mini-B
USB-Kommunikation	Hi-Speed USB (entspricht USB 2.0)

## [LCD-Monitor]

LCD-Panel	6,2 cm (Typ 2,5) TFT-Ansteuerung
Gesamtzahl der Bildpunkte	115 200 (480×240) Punkte

## [Stromversorgung, Allgemeines]

Stromversorgung	Nickel-Metallhydrid-Akkus HR 15/51:HR6 (Größe AA) (2), 2,4 V R6-Alkali-Akkus (Größe AA) (2, nicht mitgeliefert), 3 V ZR6-Oxy-Nickel-Primärakkus (Größe AA) (2, nicht mitgeliefert), 3 V Netzgerät AC-LS5K (nicht mitgeliefert), 4,2 V
Leistungsaufnahme (Aufnahme mit eingeschaltetem LCD-Monitor)	DSC-W7/W17: 1,2 W DSC-W5/W15: 1,1 W
Betriebstemperatur	0°C bis +40°C
Lagertemperatur	-20°C bis +60°C
Abmessungen	91×60×37,1 mm (B/H/T, ohne maximale Vorsprünge)
Gewicht	ca. 253 g (mit zwei Akkus und Handschlaufe)
Mikrofon	Elektretkondensatormikrofon
Lautsprecher	Dynamischer Lautsprecher
Exif Print	Kompatibel
PRINT Image Matching III	Kompatibel
PictBridge	Kompatibel

## Ni-MH-Akkuladegerät BC-CS2A/CS2B

Stromversorgung 100 bis 240 V Wechselstrom,  
50/60 Hz, 3 W

Ausgangsspannung AA: DC 1,4V 400 mA × 2  
AAA: DC 1,4 V 160 mA × 2

Betriebstemperatur 0°C bis +40°C

Lagertemperatur -20°C bis +60°C

Abmessungen ca. 71×30×91 mm  
(B/H/T)

Gewicht ca. 90 g

Änderungen, die dem technischen Fortschritt dienen, bleiben vorbehalten.



## A

A/V-Kabel.....	76
Abschaltautomatik	
→ Schritt 2 in „Bitte zuerst lesen“	
AE/AF-Anzeige	
→ Schritt 5 in „Bitte zuerst lesen“	
AF-Illuminator.....	47
AF-Messsucherrahmen.....	31
AF-Modus .....	45
AF-Speicher.....	32
Akku	
Einsetzen/Herausnehmen	
→ Schritt 1 in „Bitte zuerst lesen“	
Laden	
→ Schritt 1 in „Bitte zuerst lesen“	
Restzeitanzeige	
→ Schritt 1 in „Bitte zuerst lesen“	
Anschließen	
Computer.....	58
Drucker.....	71
Fernsehgerät .....	76
Anzeige für AF-Messzonensucher- rahmen.....	31
Anzeige..... siehe „Monitor“	
Anzeigenvergrößerung .....	48
Aufnahme	
Film	
→ Schritt 5 in „Bitte zuerst lesen“	
Standbild	
→ Schritt 5 in „Bitte zuerst lesen“	
Aufnahmemenü .....	30
Aufnahmeordner ändern.....	51
Aufnahmeordner anlegen .....	50
Aufnehmen mit Programmautomatik.....	25
AUFN-Modus.....	34

Ausdrucken in einem Fotoladen .....	74
Autofokus.....	9
Automatische Aufnahmekontrolle.....	47

## B

Belichtung.....	10, 26
Benutzung der Kamera im Ausland	
→ Schritt 1 in „Bitte zuerst lesen“	

## Betrachten

Film	
→ Schritt 6 in „Bitte zuerst lesen“	
Standbild	
→ Schritt 6 in „Bitte zuerst lesen“	

Betriebssystem .....	56, 67
Bewölkung .....	33
Bilddatei-Speicheradressen und Dateinamen.....	62
Bildeffekt.....	36
Bildgröße .....	12
→ Schritt 4 in „Bitte zuerst lesen“	
Bildqualität.....	12, 34
Bildschirm	

Anzeige.....	16
LCD-Beleuchtung.....	52
Umschalten der Anzeige.....	20

Blende.....	10, 26
Blendenwert.....	10, 26
Blitz.....	33
Blitzmodus	
→ Schritt 5 in „Bitte zuerst lesen“	
Blitzstufe.....	35

## C

CD-ROM.....	57
Center-AF .....	31

## Computer

Empfohlene Umgebung.....	56, 67
Kopieren von Bildern....	57
Macintosh.....	67
Software .....	65
Wiedergabe von auf einem Computer gespeicherten Bildern mit Ihrer Kamera.....	64
Windows.....	55

## D

Dämmerungsmodus	
→ Schritt 5 in „Bitte zuerst lesen“	
Dämmerungs-Porträtmodus	
→ Schritt 5 in „Bitte zuerst lesen“	
Dateiname.....	62
Dateinummer .....	53
Datei-Speicheradresse .....	62
Datum .....	46
Datum/Uhrzeit.....	46
Dia .....	39
Digitalzoom.....	45
DirectX .....	56
Direktdruck.....	70
DPOF.....	74
Drehen .....	41
Druckauftragssymbol .....	74
Drucken .....	69
Einzelbildmodus .....	70
Indexmodus.....	70

## E

Effektive Pixel .....	98
Einstellen der Uhr	
→ Schritt 2 in „Bitte zuerst lesen“	
Einzel.....	45
Einzelbildmodus.....	70

Elektronischer Transformator  
→ *Schritt 1 in „Bitte  
zuerst lesen“*  
Erweiterung.....64  
EV.....30

## F

Farbe.....11  
Fein.....34  
Fernsehgerät.....76  
Feuchtigkeitskondensation...96  
Filmaufnahme.....25  
Fokus.....9, 31  
Fokusvorwahl.....31  
Formatieren.....49, 50

## G

Glühlampe.....33

## H

Halb niederdrücken.....9  
→ *Schritt 5 in „Bitte  
zuerst lesen“*  
Halten der Kamera  
→ *Schritt 5 in „Bitte  
zuerst lesen“*  
Handschlaufe  
→ *in „Bitte zuerst lesen“*  
Histogram.....20, 30

## I

Identifizierung der Teile.....14  
ImageMixer VCD2.....68  
Index-Anzeige  
→ *Schritt 6 in „Bitte  
zuerst lesen“*  
Indexmodus.....70  
Initialisieren.....52  
Installieren.....57, 65, 68  
Interner Speicher.....22  
Formatieren.....49

Interner wiederaufladbarer  
Akku.....96  
Internspeicher-Tool.....49  
Intervall.....35  
ISO.....10, 11, 33

## J

JPG.....63

## K

Kamera 1.....45  
Kamera 2.....48  
Kerzenlichtmodus  
→ *Schritt 5 in „Bitte  
zuerst lesen“*  
Komprimierungsverhältnis...13  
Kontrast.....36  
Konturen.....36  
Kopieren.....51  
Kopieren von Bildern zum  
Computer.....57

## L

Laden des Akkus  
→ *Schritt 1 in „Bitte  
zuerst lesen“*  
Landschaftsmodus  
→ *Schritt 5 in „Bitte  
zuerst lesen“*  
Langzeit-Synchronisierung  
→ *Schritt 5 in „Bitte  
zuerst lesen“*  
Lautstärke  
→ *Schritt 6 in „Bitte  
zuerst lesen“*  
LCD-Beleuchtung.....52  
LCD-  
Monitor... siehe „Monitor“  
Leuchtstofflampe.....33  
Löschen  
→ *Schritt 6 in „Bitte  
zuerst lesen“*

## M

M AF.....45  
Macintosh-Computer.....67  
Empfohlene Umgebung.67  
Makro  
→ *Schritt 5 in „Bitte  
zuerst lesen“*  
Manuelle Belichtung.....26  
Mehrfeldmessung.....33  
Mehrzonen-AF.....31  
„Memory Stick“.....92  
Einsetzen/Herausnehmen  
→ *Schritt 3 in „Bitte  
zuerst lesen“*  
Formatieren.....50  
Schreibschuttschieber...92  
Standbildzahlen und  
Filmaufnahmezeiten.....21  
Memory Stick Tool.....50  
Menü.....28  
Aufnahme.....30  
Posten.....29  
Wiedergabe.....37  
Messmodus.....32  
Mitgeliefertes Zubehör  
→ *in „Bitte zuerst lesen“*  
Mittenbetonte Messung.....32  
Mode.....34  
Monitor.....45  
Monochrom.....36  
MPG.....63  
Multi Burst.....34  
Multi-AF.....31

## N

Netz kabel  
→ *Schritt 1 in „Bitte  
zuerst lesen“*  
NR Langzeit-  
Rauschunterdrückung...27  
NTSC.....53

## O

Optischer Zoom .....	45
Ordner .....	37
Ändern .....	51
Anlegen .....	50

## P

PAL .....	53
Parallaxe .....	82
PC .....	siehe „Computer“
PFX .....	36
PictBridge .....	70
PicturePackage .....	65
Piepton .....	52
Pixel .....	12
Präzisionszoom .....	45
PTP .....	53

## Q

Quick Review	
→ Schritt 5 in „Bitte	
zuerst lesen“	

## R

Reinigung .....	96
Rote-Augen-Reduzierung .....	46
Rückspulen/Vorspulen	
→ Schritt 6 in „Bitte	
zuerst lesen“	

## S

S AF .....	45
Sättigung .....	36
Schneemodus	
→ Schritt 5 in „Bitte	
zuerst lesen“	
Schreibschutzschieber .....	92
Schützen .....	38
Selbstauslöser	
→ Schritt 5 in „Bitte	
zuerst lesen“	
Selbstdiagnose-Anzeige .....	89

Sepia .....	36
Serie .....	34
Setup .....	36, 43, 44
Internspeicher-Tool .....	49
Kamera 1 .....	45
Kamera 2 .....	48
Memory Stick Tool .....	50
Setup 1 .....	52
Setup 2 .....	53
Setup 1 .....	52
Setup 2 .....	53
Skalieren .....	40
Smart-Zoom .....	45
Soft-Snap-Modus	
→ Schritt 5 in „Bitte	
zuerst lesen“	
Software .....	65
Spotmessung .....	32
Spotmessungs-Fadenkreuz .....	32
Sprache .....	52
→ Schritt 2 in „Bitte	
zuerst lesen“	
Standard .....	34
Standbildzahlen und	
Filmaufnahmezeiten .....	21
Stativgewinde .....	15
Störungsbehebung .....	78
Strandmodus	
→ Schritt 5 in „Bitte	
zuerst lesen“	
Szene	
→ Schritt 5 in „Bitte	
zuerst lesen“	
<b>T</b>	
Tag&Zeit .....	46
Tageslicht .....	33
Technische Daten .....	98
Trimmen .....	43
<b>U</b>	
Überbelichtung .....	10

Uhrinstellung .....	54
Unterbelichtung .....	10
Unterteilen .....	41
USB Driver (USB-Treiber) .....	57
USB-Anschluss .....	53

## V

Vergrößern eines Bilds	
→ Schritt 6 in „Bitte	
zuerst lesen“	
Verschlusszeit .....	10, 26
Verwackeln .....	9
VGA	
→ Schritt 4 in „Bitte	
zuerst lesen“	
Videoausgang .....	53
Video-CD .....	65, 68
Vollautomatikmodus	
→ Schritt 5 in „Bitte	
zuerst lesen“	
Vorsichtsmaßnahmen .....	96

## W

Warnanzeigen und	
Meldungen .....	89
WB .....	33
Weißabgleich .....	33
Wiedergabe .....	
siehe „Betrachten“	
Wiedergabe/Bearbeitung .....	25
Wiedergabemenü .....	37
Windows-Computer .....	55
Empfohlene	
Umgebung .....	56

## Z

Zoom	
→ Schritt 5 in „Bitte	
zuerst lesen“	
Zwangsblitz	
→ Schritt 5 in „Bitte	
zuerst lesen“	

## Warenzeichen

- **Cyber-shot** ist ein Warenzeichen der Sony Corporation.
- „Memory Stick“ , „Memory Stick PRO“, **MEMORY STICK PRO**, „Memory Stick Duo“, **MEMORY STICK DUO**, „Memory Stick PRO Duo“, **MEMORY STICK PRO DUO**, „MagicGate“ und **MAGIC GATE** sind Warenzeichen der Sony Corporation.
- PicturePackage ist ein Warenzeichen der Sony Corporation.
- Microsoft, Windows, Windows Media, und DirectX sind eingetragene Warenzeichen oder Handelsnamen der Microsoft Corporation in den Vereinigten Staaten und/oder anderen Ländern.
- Macintosh, Mac OS, QuickTime, iMac, iBook, PowerBook, Power Mac und eMac sind Warenzeichen oder eingetragene Warenzeichen der Apple Computer, Inc.
- Macromedia und Flash sind Warenzeichen oder eingetragene Warenzeichen der Macromedia, Inc. in den Vereinigten Staaten und/oder in anderen Ländern.
- Intel, MMX, und Pentium sind Warenzeichen oder eingetragene Warenzeichen der Intel Corporation.
- Außerdem sind die in dieser Anleitung verwendeten System- und Produktbezeichnungen im Allgemeinen Warenzeichen oder eingetragene Warenzeichen ihrer jeweiligen Entwickler oder Hersteller. Die Zeichen <sup>TM</sup> oder ® werden jedoch nicht in allen Fällen in dieser Anleitung verwendet.

### WAARSCHUWING

Om het gevaar van brand of elektrische schokken te voorkomen, mag het apparaat niet worden blootgesteld aan regen of vocht.

Om elektrische schokken te vermijden, mag de behuizing niet worden geopend. Laat reparaties uitsluitend door vakkundig personeel uitvoeren.

### Informatie voor kopers in Europa

Dit product is getest volgens de EMC-richtlijn voor het gebruik van aansluitkabels korter dan 3 meter en voldoet aan de hierin gestelde voorwaarden.

#### Let op

Een elektromagnetisch veld van de opgegeven frequenties kan het beeld en geluid van deze camera beïnvloeden.

#### Opmerking

Als door statische elektriciteit of elektromagnetisme de gegevensoverdracht tussentijds wordt onderbroken (mislukt), start u het softwareprogramma opnieuw op of koppelt u de aansluitkabel (USB-kabel, enz.) los en sluit u deze weer aan.

### Verwijdering van Oude Elektrische en Elektronische Apparaten (Toepasbaar in de Europese Unie en andere Europese landen met gescheiden ophaalsystemen)



Het symbool op het product of op de verpakking wijst erop dat dit product niet als huishoudafval mag worden behandeld. Het moet echter naar een plaats worden gebracht waar elektrische en elektronische apparatuur wordt gerecycled. Als u ervoor zorgt dat dit product op de correcte manier wordt verwijderd, voorkomt u mogelijk voor mens en milieu negatieve gevolgen die zich zouden kunnen voordoen in geval van verkeerde afvalbehandeling. De recyclage van materialen draagt bij tot het vrijwaren van natuurlijke bronnen. Voor meer details in verband met het recyclen van dit product, neemt u het best contact op met de gemeentelijke instanties, het bedrijf of de dienst belast met de verwijdering van huishoudafval of de winkel waar u het product hebt gekocht.

### Voor klanten in Nederland

Dit apparaat bevat een vast ingebouwde batterij die niet vervangen hoeft te worden tijdens de levensduur van het apparaat.

Raadpleeg uw leverancier indien de batterij toch vervangen moet worden.

De batterij mag alleen vervangen worden door vakkwaam servicepersoneel.

Gooi de batterij niet weg maar lever deze in als klein chemisch afval (KCA).

Lever het apparaat aan het einde van de levensduur in voor recycling, de batterij zal dan op correcte wijze verwerkt worden.





# Opmerkingen over het gebruik van de camera

## Typen "Memory Stick" die kunnen worden gebruikt (niet bijgeleverd)

Deze camera gebruikt het IC-opnamemedium "Memory Stick". Er zijn twee typen "Memory Stick".

- "Memory Stick": u kunt een "Memory Stick" gebruiken in deze camera.

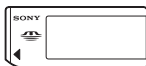

- "Memory Stick Duo": u kunt een "Memory Stick Duo" gebruiken door deze in een Memory Stick Duo-adapter te steken.



Memory Stick Duo-adapter

- Voor verdere informatie over de "Memory Stick", zie blz. 92.

## Opmerkingen over de nikkel-metaalhydridebatterij

- Laad beide Ni-MH-batterijen op voordat u de camera voor het eerst gebruikt. (→ *stap 1 in "Lees dit eerst"*)
- De batterijen kunnen zelfs worden opgeladen als deze nog niet volledig leeg zijn. Bovendien kunt u zelfs als de batterijen niet volledig opgeladen zijn, de gedeeltelijke lading van de batterijen gewoon gebruiken.
- Als u van plan bent de batterijen gedurende een lange tijd niet te gebruiken, verbruikt u eerst de resterende lading, verwijdert u daarna de batterijen uit de camera, en bewaart u deze op een droge, koele plaats. Dit is belangrijk om de werking van de batterijen te behouden (blz. 94).
- Voor verdere informatie over batterijen, zie blz. 94.

## Carl Zeiss-lens

Deze camera is uitgerust met een Carl Zeiss-lens, die scherpe beelden met uitstekend contrast reproduceert.

De lens van deze camera is geproduceerd onder een kwaliteitborgingssysteem dat is gecertificeerd door Carl Zeiss in overeenstemming met de kwaliteitsnormen van Carl Zeiss, Duitsland.

## Geen compensatie voor de inhoud van de opnamen

- Voor mislukte opnamen door een gebrekkige werking van uw camera of opnamemedia, enz., kan geen schadevergoeding worden geëist.

## Aanbeveling reservekopie

- Om mogelijk verlies van beeldgegevens te voorkomen, dient u altijd een (reserve)kopie van de gegevens op een ander medium te maken.

## Reservekopie van geheugeninhoud

- Als u het apparaat uitschakelt door het deksel van de accu/"Memory Stick", enz., te openen terwijl het toegangslampje brandt, kunnen de gegevens in het interne geheugen verminkt raken. Zorg ervoor dat u een reservekopie maakt om het risico van gegevensverlies te vermijden. Zie blz. 22 over hoe u een reservekopie maakt.

## Opmerkingen over opnemen/weergeven

- Deze camera is niet stofdicht, niet spatwaterdicht en niet waterdicht. Lees "Voorzorgsmaatregelen" (blz. 96) alvorens de camera te bedienen.
- Maak een proefopname om te controleren of de camera juist werkt voordat u eenmalige gebeurtenissen opneemt.
- Let er goed op dat de camera niet nat wordt. Water dat de camera binnendringt, kan een storing veroorzaken die niet in alle gevallen kan worden verholpen.
- Richt de camera niet naar de zon of ander fel licht. Dit kan leiden tot onherstelbare beschadiging van uw ogen. Of het kan een storing van de camera veroorzaken.
- Gebruik de camera niet in de buurt van een plaats waar sterke radiogolven worden gegenereerd of straling wordt uitgestraald. Het is mogelijk dat de camera dan niet goed kan opnemen of weergeven.
- Als u de camera in zanderige of stoffige plaatsen gebruikt, kunnen storingen optreden.
- Als er condens op de camera is gevormd, verwijdert u dit voordat u de camera gebruikt (blz. 96).

- Niet met de camera schudden of er tegenaan stoten. Condens kan niet alleen leiden tot storingen en het weigeren om beelden op te nemen, maar kan ook het opnamemedium onbruikbaar maken, en beeldgegevens vervormen, beschadigen of verloren doen gaan.
- Maak het venster van de flitser schoon vóór deze te gebruiken. De hitte die vrijkomt bij het afgaan van de flitser kan eventueel vuil op het venster van de flitser doen verbranden of vastbakken waardoor onvoldoende licht het voorwerp bereikt.

### **Opmerkingen over het LCD-scherm, de LCD-zoeker (voor modellen met een LCD-zoeker) en de lens**

- Het LCD-scherm en de LCD-zoeker zijn vervaardigd met behulp van precisietechnologie waardoor meer dan 99,99% van de pixels operationeel is. Soms kunnen er op het LCD-scherm en in de LCD-zoeker echter kleine zwarte en/of heldere puntjes (wit, rood, blauw, of groen) permanent zichtbaar zijn. Dit is normaal en heeft geen enkele invloed op het opgenomen beeld.
- Indien het LCD-scherm, de zoeker, of de lens langdurig wordt blootgesteld aan direct zonlicht, kan dit tot defecten leiden. Wees voorzichtig wanneer u de camera bij een venster of buiten neerzet.
- Druk niet op het LCD-scherm. Het scherm kan dan verkleuren, waardoor een storing wordt veroorzaakt.
- In een koude omgeving kunnen de beelden op het LCD-scherm nasporen vertonen. Dit is normaal.
- Deze camera is uitgerust met een elektrische zoomlens. Wees voorzichtig dat u niet tegen de lens stoot en er geen kracht op uitoefent.

### **Opmerkingen over de compatibiliteit van beeldgegevens**

- Deze camera voldoet aan DCF (de universele norm "Design rule for Camera File system") zoals vastgesteld door de JEITA (Japan Electronics and Information Technology Industries Association).
- Er worden geen garanties gegeven dat beelden, welke met deze camera zijn opgenomen, kunnen worden weergegeven op andere apparatuur, of dat beelden die met andere apparatuur zijn

opgenomen of gemonteerd, kunnen worden weergegeven op deze camera.

### **Waarschuwing over copyright**

Televisieprogramma's, films, videobanden en ander materiaal kunnen beschermd zijn met auteursrechten. Het zonder toestemming opnemen van dergelijk materiaal, kan in strijd zijn met de wetten op de auteursrechten.

### **De beelden in deze gebruiksaanwijzing**

De foto's die in deze gebruiksaanwijzing gebruikt worden als voorbeelden, zijn gereproduceerde beelden die niet daadwerkelijk met deze camera zijn opgenomen.

# Alle mogelijkheden van de camera gebruiken

Bereid de camera voor en neem op in de automatische instelfunctie

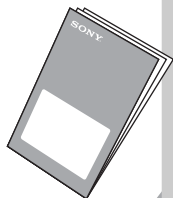

## **"Lees dit eerst" (los boekje)**

- 1 De batterijen voorbereiden
- 2 De camera inschakelen/de klok instellen
- 3 Plaats een "Memory Stick" (niet bijgeleverd)
- 4 Het beeldformaat kiezen dat u wilt gebruiken
- 5 Beelden eenvoudig opnemen (Automatische instelfunctie)  
Stilstaande beelden opnemen (Scènekeuzefunctie)
- 6 Beelden weergeven/wissen

Leer uw camera beter kennen

*Deze gebruiksaanwijzing*

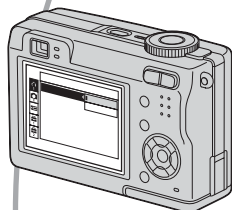

- Opnemen met uw favoriete instellingen (Geprogrammeerd automatisch opnemen/Handmatig opnemen) → blz. 24
- Opnemen/weergeven op diverse manieren met behulp van het menu → blz. 27
- De standaardinstellingen veranderen → blz. 44

De camera aansluiten op een PC of printer

*Deze gebruiksaanwijzing*



- Beelden naar een computer kopiëren om ze op diverse manieren te bewerken → blz. 55
- Beelden afdrukken door de camera rechtstreeks aan te sluiten op een printer (alleen PictBridge-compatibel printers) → blz. 69

# Inhoud











Opmerkingen over het gebruik van de camera .....	3
--	---











## De camera leren gebruiken







Basistechnieken voor betere beelden .....	9
Scherpstellen – Het onderwerp met succes scherpstellen .....	9
Belichting – De lichtintensiteit instellen .....	10
Kleur – Over het effect van de lichtbron .....	11
Kwaliteit – Over "beeldkwaliteit" en "beeldformaat" .....	12
Plaats van de onderdelen .....	14
Indicaties op het scherm .....	16
Het weergavescherm veranderen .....	20
Aantal stilstaande beelden en opnameduur van bewegende beelden....	21
Als u geen "Memory Stick" hebt (Opnemen in het interne geheugen) ...	22
Levensduur van batterij en aantal beelden dat kan worden opgenomen/ bekeken .....	23
De modusdraaiknop gebruiken .....	24

## Het menu gebruiken

<i>De menuonderdelen gebruiken</i> .....	27
<i>Menuonderdelen</i> .....	28
Menu voor opnemen .....	29
 (EV)	
 (Scherpstellen)	
 (Lichtmeetfun.)	
WB (Witbalans)	
ISO	
 (Beeldkwaliteit)	
Mode (Opn.functie)	
 (Interval)	
 (Flitsniveau)	
PFX (Beeldeffect)	
 (Verzadiging)	
 (Contrast)	
 (Scherpte)	
 (Setup)	

Menu voor weergeven .....	37
 (Map)	
 (Beveiligen)	
DPOF	
 (Afdrukken)	
 (Dia)	
 (Ander form.)	
 (Roteren)	
 (Opdelen)	
 (Setup)	
Trimmen	

## Het Setup-scherm gebruiken

<i>De Setup-onderdelen gebruiken</i> .....	44
 Camera 1 .....	45
AF-functie	
Digitale zoom	
Datum/Tijd	
Rode-ogeneff	
AF-verlicht.	
Auto Review	
 Camera 2 .....	48
Vergroot	
 Intern geheugen-tool .....	49
Formaat	
 Memory Stick tool .....	50
Formaat	
Opnamemap maken	
Opnamemap wijz.	
Kopiëren	
 Setup 1 .....	52
LCD-verlicht	
Pieptoon	
 Taal	
Initialiseren	
 Setup 2 .....	53
Bestandsnr	
USB-aansl.	
Video-uit	
Klokinstel.	

## De camera met uw computer gebruiken

Werken met uw Windows-computer .....	55
Beelden kopiëren naar uw computer .....	57
Beeldbestanden opgeslagen op de computer weergeven op de camera (met behulp van een "Memory Stick").....	64
De bijgeleverde software gebruiken.....	65
Uw Macintosh computer gebruiken.....	67

## Stilstaande beelden afdrukken

Stilstaande beelden afdrukken.....	69
Rechtstreeks beelden afdrukken op een PictBridge-compatibel printer...	70
Beelden afdrukken in een winkel .....	74

## Uw camera op een TV aansluiten

Beelden bekijken op een TV-scherm .....	76
---	----

## Problemen oplossen

Problemen oplossen .....	78
Foutcodes en meldingen.....	89

## Overige

Over de "Memory Stick" .....	92
Over de batterijlader en de batterijen.....	94
Voorzorgsmaatregelen .....	96
Technische gegevens.....	98



<b>Index</b> .....	100
--------------------	-----



**Scherpstellen**

**Belichting**

**Kleur**

**Kwaliteit**

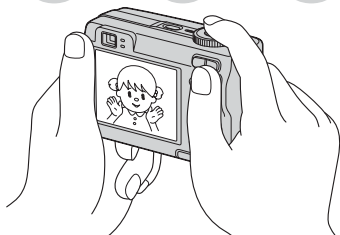

Dit gedeelte beschrijft de basishandelingen voor het gebruik van de camera. Het beschrijft het gebruik van diverse camerafuncties, zoals de modusdraaiknop (blz. 24), de menu's (blz. 27), enz.

## Scherpstellen *Het onderwerp met succes scherpstellen*

Als u de sluiterknop tot halverwege indrukt, stelt de camera automatisch scherp (Automatische scherpstelling). Vergeet niet dat de sluiterknop slechts tot halverwege ingedrukt moet worden.

Gelijk helemaal indrukken

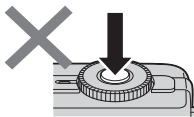

Tot halverwege indrukken, daarna

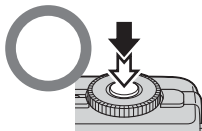

Knippert  
→ licht op/piept



Helemaal indrukken

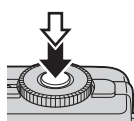

Een stilstaand beeld opnemen waarop moeilijk scherpgesteld kan worden → [Scherpstellen] (blz. 30)

Als het beeld zelfs na scherpstellen wazig is, kan dit komen doordat de camera is bewogen. → Zie "Tips om wazige beelden te voorkomen" (hieronder).

### Tips om wazige beelden te voorkomen

Houd de camera stil en uw armen langs uw zijde. U kunt ook de camera stabiliseren door tegen de zijkant van een boom of gebouw te leunen. Wij adviseren u bovendien een statief te gebruiken en de flitser te gebruiken als het donker is.



## Belichting De lichtintensiteit instellen

U kunt diverse beelden creëren door de belichting en de ISO-gevoeligheid in te stellen. Belichting is de hoeveelheid licht die door de lens in de camera valt wanneer u de sluiterknop indrukt.

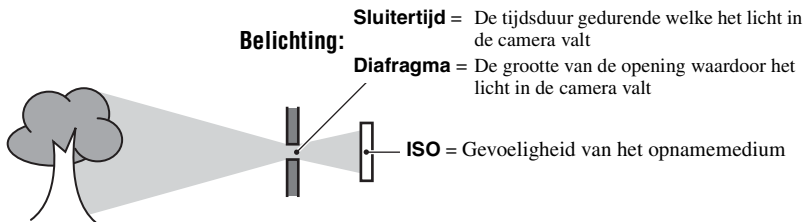

### Overbelichting

= te veel licht  
Te licht beeld



### Juiste belichting



### Onderbelichting

= te weinig licht  
Te donker beeld

In de automatische instelfunctie wordt de belichting automatisch ingesteld op de juiste waarde. U kunt deze echter ook handmatig instellen met behulp van de hieronder beschreven functies.

### [Handmatige belichting]:

Hiermee kunt u de sluitertijd en diafragma waarde handmatig instellen.  
→ blz. 25

### [EV]:

Hiermee kunt u de belichting die door de camera is ingesteld veranderen. → blz. 29

### [Lichtmeetfun.]:

Hiermee kunt u het deel van het onderwerp veranderen dat wordt gemeten om de belichting in te stellen. → blz. 31

### Eigenschappen van "sluittijd"



**Korter**  
Bewegende onderwerpen lijken gestopt.



**Langer**  
Bewegende onderwerpen lijken te zweven.

### Eigenschappen van "diafragma" (F-getal)



**Open**  
Het scherpstellersbereik wordt kleiner, zowel aan de voorkant als aan de achterkant.



**Dicht**  
Het scherpstellersbereik wordt groter, zowel aan de voorkant als aan de achterkant.



## De ISO-gevoeligheid instellen

ISO is de eenheid waarin de gevoeligheid wordt uitgedrukt door te schatten hoeveel licht er op het beeldopnameapparaat (soortgelijk aan fotofilm) valt. Zelfs wanneer de belichting hetzelfde is, zullen de beelden verschillen afhankelijk van de ISO-gevoeligheid.

Met [ISO] stelt u de gevoeligheid in → blz. 33



### Hoge ISO-gevoeligheid

Neemt een helder beeld op, zelfs op donkere plaatsen. Het beeld wordt echter korrelig.







### Lage ISO-gevoeligheid

Neemt een vloeiender beeld op.  
Het beeld is echter donkerder.

## Kleur *Over het effect van de lichtbron*

De natuurlijke kleur van het onderwerp wordt beïnvloed door de belichtings-omstandigheden.

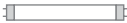
### Voorbeeld: De kleur van een beeld wordt beïnvloed door de lichtbronnen

Weer/lichtbron	Daglicht 	Bewolkt 	Fluorescerend 	Gloeilamp 
Eigenschappen van het licht	Wit (standaard)	Blauwachtig	Blauwgetint	Roodachtig

In de automatische instelfunctie worden de kleurtinten automatisch ingesteld. U kunt de kleurtinten echter ook handmatig instellen met [Witbalans] (blz. 32).

## Kwaliteit Over "beeldkwaliteit" en "beeldformaat"

Een digitaal beeld is samengesteld uit een groot aantal kleine puntjes, genaamd pixels. Als een beeld uit veel pixels bestaat, zal het beeld groot zijn, meer geheugenruimte in beslag nemen en met scherpe details worden weergegeven. Het "Beeldformaat" wordt aangegeven met het aantal pixels. Ondanks dat u op het scherm van de camera het verschil niet kunt zien, verschillen de kleine details en de verwerkingstijd wanneer het beeld wordt afgedrukt of weergegeven op een computerscherm.

### Beschrijving van de pixels en het beeldformaat

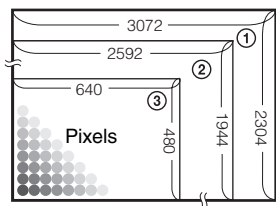

- ① Beeldformaat: 7M (alleen DSC-W7/W17)  
 $3.072 \text{ pixels} \times 2.304 \text{ pixels} = 7.077.888 \text{ pixels}$
- ② Beeldformaat: 5M  
 $2.592 \text{ pixels} \times 1.944 \text{ pixels} = 5.038.848 \text{ pixels}$
- ③ Beeldformaat: VGA(E-Mail)  
 $640 \text{ pixels} \times 480 \text{ pixels} = 307.200 \text{ pixels}$

## Het te gebruiken beeldformaat kiezen (→ stap 4 in "Lees dit eerst")

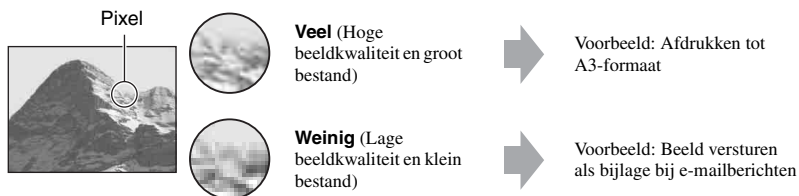

Beeldformaat		Aanwijzingen voor gebruik
7M (3072×2304) (alleen DSC-W7/W17: de standaardinstelling)	Groter  Kleiner	Voor het afdrukken van beelden met een hoge resolutie op A3- of A4-formaat
3:2 (3072×2048) (alleen DSC-W7/W17)*		
5M (2592×1944) (alleen DSC-W5/W15: de standaardinstelling)		Voor het afdrukken van beelden met een hoge resolutie op A4- of A5-formaat
3:2 (2592×1728) (alleen DSC-W5/W15)*		
3M (2048×1536)		
1M (1280×960)		Voor afdrukken op briefkaartformaat
VGA(E-Mail) (640×480)		Voor het opnemen van een groot aantal beelden Voor het versturen van beelden met e-mailberichten, of voor het maken van een homepage

\* De beelden worden opgenomen in dezelfde 3:2 beeldverhouding als fotopapier, briefkaarten, enz.

## De beeldkwaliteit kiezen (compressieverhouding) in combinatie (blz. 33)

U kunt de compressieverhouding kiezen die gebruikt wordt voor het opslaan van de digitale beelden. Als u een hoge compressieverhouding kiest, mist het beeld de fijne details, maar is het beeldbestand kleiner.

# Plaats van de onderdelen

Nadere bijzonderheden over de bediening vindt u op de tussen haakjes vermelde bladzijden.

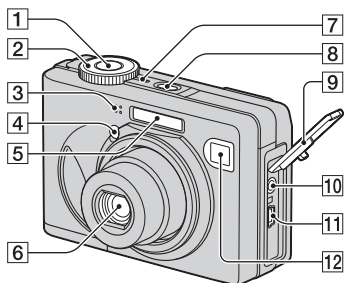

- 1 Sluiterknop (→ stap 5 in "Lees dit eerst")
- 2 Modusdraaiknop (24)
- 3 Microfoon
- 4 Zelfontspannerlampje (→ stap 5 in "Lees dit eerst")/AF-verlichting (47)
- 5 Flitser (→ stap 5 in "Lees dit eerst")
- 6 Lens
- 7 POWER-lampje (→ stap 2 in "Lees dit eerst")
- 8 POWER-toets (→ stap 2 in "Lees dit eerst")
- 9 Afdekking van de aansluiting
- 10 A/V OUT (MONO)-aansluiting (76)
- 11 USB-aansluiting (58)
- 12 Zoekervenster

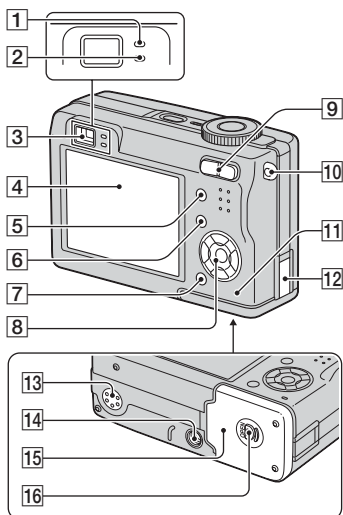

- 1 AE/AF-vergrendelingslampje/zelfontspannerlampje (groen) (→ stap 5 in "Lees dit eerst")
- 2 Opgamelampje (oranje) (→ stap 5 in "Lees dit eerst")
- 3 Zoeker (→ stap 5 in "Lees dit eerst")
- 4 LCD-scherm
- 5 (Display/LCD aan/uit)-toets (20)
- 6 MENU-toets (27)
- 7 (Beeldformaat/Wissen)-toets (→ stap 4 en 6 in "Lees dit eerst")
- 8 Regelknop  
Menu aan: (→ stap 2 in "Lees dit eerst")  
Menu uit: (→ stap 5 in "Lees dit eerst")  
Modusschakelaar "M": Sluitertijd/diafragmawaarde (25)

- 9** Voor opnemen: Zoomtoetsen (W/T)  
(→ stap 5 in "Lees dit eerst")

Voor weergeven:  $\ominus/\oplus$   
(Weergavezoom) toets/ $\blacksquare/\blacksquare$  (Index) toets  
(→ stap 6 in "Lees dit eerst")

- 10** Oog voor polsriem (→ "Lees dit eerst")

- 11** Toegangslampje (→ stap 4 in "Lees dit eerst")

- 12** Deksel van netspanningsadaptersnoer  
De netspanningsadapter AC-LS5K  
gebruiken (niet bijgeleverd)

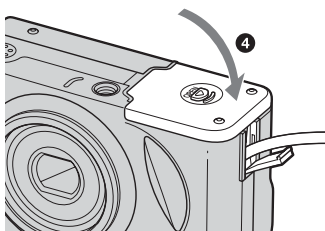
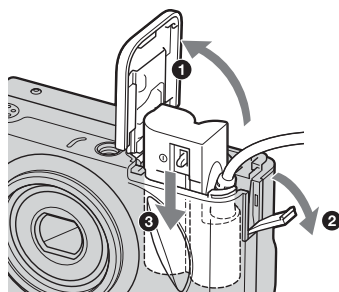

Zorg ervoor dat het koord niet bekneld raakt wanneer u het deksel dicht doet.

- 13** Luidspreker (onderkant)

- 14** Schroefgat voor statief (onderkant)

- Gebruik een statief met een schroeflengte van minder dan 5,5 mm. Bij gebruik van langere schroeven kan de camera niet stevig aan het statief worden bevestigd en kan de camera beschadigd raken.

- 15** Deksel van de batterij/"Memory Stick"  
(→ stap 1 en 3 in "Lees dit eerst")

- 16** OPEN-toets (onderkant) (→ stap 1 in "Lees dit eerst")

# Indicaties op het scherm

Nadere bijzonderheden over de bediening vindt u op de tussen haakjes vermelde bladzijden.

## Bij opname van stilstaande beelden

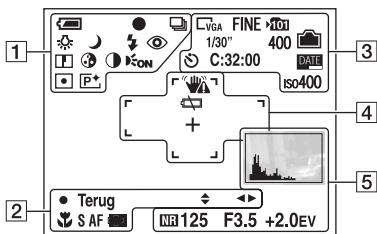

## Bij opname van bewegende beelden

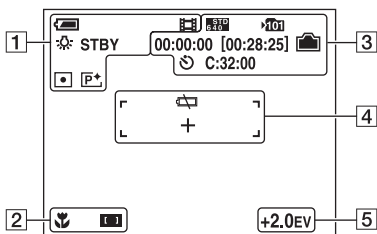

1

Scherm	Indicatie
	Batterij-restlading (→ stap 1 in "Lees dit eerst")
	AE/AF-vergrendeling (→ stap 5 in "Lees dit eerst")
	Opnamefunctie (24, 33)
	Witbalans (32)
STBY OPNEMEN	Standby/Opname voor bewegende beelden (→ stap 5 in "Lees dit eerst")
	Modusdraaiknop (Scènekeuze) (→ stap 5 in "Lees dit eerst")
P M	Modusdraaiknop (24)
	Flitsfunctie (→ stap 5 in "Lees dit eerst")
	Vermindering van het rode-ogeneffect (46)
	Scherpte (36)
	Verzadiging (35)
	Contrast (36)
	AF-verlichting (47)
	Lichtmeetfunctie (31)
	Beeldeffect (35)

2

Scherm	Indicatie
	Handmatige-belichtingsinstelfunctie (25)
	Macro (→ stap 5 in "Lees dit eerst")
S AF M AF	AF-functie (45)
	Indicatie van AF-bereikzoekerafstand (30)
1.0m	Scherpstelling-voorkeuzeafstand (30)
● Terug	Handmatige belichting (25)

3

Schermsymbool	Indicatie
(alleen DSC-W71 W17)	Beeldformaat (→ stap 4 in "Lees dit eerst")
<b>FINE STD</b>	Beeldkwaliteit (33)
	Opnamemap (50) <ul style="list-style-type: none"> <li>Dit wordt niet afgebeeld wanneer het interne geheugen wordt gebruikt.</li> </ul>
	Indicatie van de resterende opslagcapaciteit van het interne geheugen (21)
	Resterende ruimte op de "Memory Stick" (21)
00:00:00 [00:28:05]	Opnameduur [maximale opnameduur] (21)
1/30"	Multi Burst-interval (35)
400	Resterend aantal opneembare beelden (21)
	Zelfontspanner (→ stap 5 in "Lees dit eerst")
C:32:00	Zelfdiagnosefunctie (89)
<b>DATE</b>	Datum/tijd (46)
ISO400	ISO-nummer (33)

4

Schermsymbool	Indicatie
	Trillingswaarschuwing (9) <ul style="list-style-type: none"> <li>Waarschuwt dat door trillingen het beeld niet goed opgenomen zal worden. Zelfs als de trillingswaarschuwing wordt afgebeeld, kunt u toch het beeld opnemen. Wij adviseren u echter de camera stil te houden zodat de indicatie verdwijnt om de invloed van trillingen te vermijden.</li> </ul>

Schermsymbool	Indicatie
	Waarschuwing voor zwakke batterij (23)
+	Dradenkruis van de spot lichtmeting (31)
	AF-bereikzoekerverframe (30)

5

Schermsymbool	Indicatie
	Histogram (20, 29)
<b>NR</b>	Lange sluitertijd NR (25)
125	Sluitertijd (25)
F3.5	Diafragma waarde (25)
+2.0EV	EV-niveau-waarde-indicatie (29)
(niet afgebeeld op het scherm op de voorgaande bladzijde)	Menu/Gidsmenu (27)

## Bij weergave van stilstaande beelden

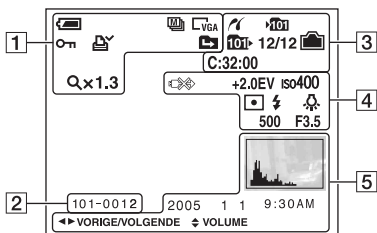

## Bij weergave van bewegende beelden

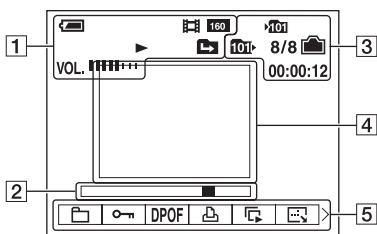

1

Schermsymbool	Indicatie
	Batterij-restlading (→ stap 1 in "Lees dit eerst")
	Beeldformaat (→ stap 4 in "Lees dit eerst")
	Opnamefunctie (24, 33)
	Weergave (→ stap 6 in "Lees dit eerst")
	Volumeniveau (→ stap 6 in "Lees dit eerst")
	Beveiliging (38)
	Afdrukmarkering (DPOF) (74)
	Map veranderen (37) • Dit wordt niet afgebeeld wanneer het interne geheugen wordt gebruikt.
	Zoomvergroting (→ stap 6 in "Lees dit eerst")
	Beeld-voor-beeld-weergave (33)



2

Schermsymbool	Indicatie
101-0012	Map-bestandsnummer (37)
	Weergavebalk (→ stap 6 in "Lees dit eerst")





3

Schermsymbool	Indicatie
	PictBridge-aansluiting (71)
	Opnamemap (50) • Dit wordt niet afgebeeld wanneer het interne geheugen wordt gebruikt.
	Weergavemap (37) • Dit wordt niet afgebeeld wanneer het interne geheugen wordt gebruikt.





Schermb	Indicatie
	Indicatie van de resterende opslagcapaciteit van het interne geheugen (21)
	Resterende ruimte op de "Memory Stick" (21)
8/8 12/12	Beeldnummer/Aantal beelden opgenomen in de gekozen map
C:32:00	Zelfdiagnosefunctie (89)
00:00:12	Teller (21)

## 4

Schermb	Indicatie
	Koppel de USB-kabel niet los (72)
+2.0EV	EV-niveau-waarde-indicatie (29)
ISO400	ISO-nummer (33)
	Lichtmeetfunctie (31)
	Flitser
	Witbalans (32)
500	Sluittijd (25)
F3.5	Diafragma waarde (25)
	Weergavebeeld (→ stap 6 in "Lees dit eerst")

## 5

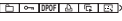
Schermb	Indicatie
	Histogram (20, 29) <ul style="list-style-type: none"> <li> wordt afgebeeld wanneer het histogram is uitgeschakeld.</li> </ul>
2005 1 1	Opnamedatum/-tijd van het weergavebeeld (46)
	Menu/Gidsmenu (27)
◀▶ VORIGE/ VOLGENDE	Beelden kiezen
↕ VOLUME	Volumeniveau instellen

# Het weergavescherm veranderen

Iedere keer als u op de [ ] (Display/LCD-scherm aan/uit) toets drukt, veranderen de afgebeelde indicaties op het LCD-scherm als volgt.

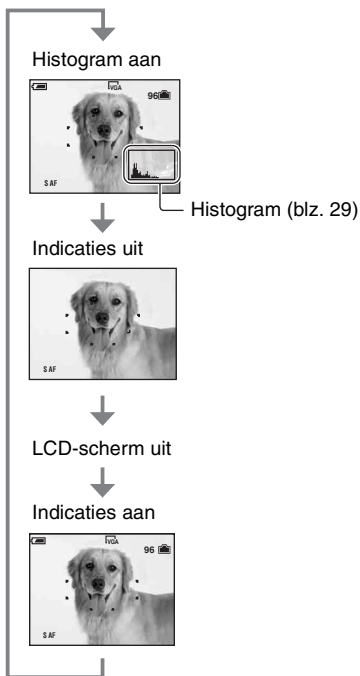

- Er kan een groot verschil optreden tussen het histogram dat wordt afgebeeld tijdens het opnemen en tijdens het weergeven wanneer:
  - de flitser afgaat.
  - de sluitertijd lang of kort is.
- Het histogram wordt misschien niet afgebeeld voor beelden opgenomen op andere camera's.
- Als het LCD-scherm is uitgeschakeld, werkt de digitale zoom niet (blz. 45) en is [AF-functie] ingesteld op [Enkelvoud.] (blz. 45). Als u (flitser)/ (zelfontspanner)/ (macro) kiest, wordt het beeld gedurende ongeveer twee seconden afgebeeld.

- Als het histogram is ingeschakeld, wordt tijdens de weergave beeldinformatie afgebeeld.
- Het histogram wordt niet afgebeeld:
  - Tijdens het opnemen wanneer
    - het menu wordt afgebeeld.
    - bewegende beelden worden opgenomen.
  - Tijdens het weergeven wanneer
    - het menu wordt afgebeeld.
    - in de index-modus.
    - u de weergavezoom gebruikt.
    - u stilstaande beelden roteert.
    - bewegende beelden worden weergegeven.

# Aantal stilstaande beelden en opnameduur van bewegende beelden

De tabellen geven bij benadering het aantal stilstaande beelden en de opnameduur van bewegende beelden aan die kunnen worden opgenomen op een "Memory Stick" die in deze camera is geformatteerd. De waarden kunnen variëren afhankelijk van de opnameomstandigheden.

Het aantal beelden dat kan worden opgenomen in dit interne geheugen is gelijk aan dat van een "Memory Stick" van 32 MB.

**Het aantal stilstaande beelden (wanneer de beeldkwaliteit is ingesteld op [Fijn], zie bovenste regel en op [Standaard] zie onderste regel.) (Beelden)**

Capaciteit Formaat	32MB	64MB	128MB	256MB	512MB	1GB	2GB
7M (alleen DSC-W7/W17)	9	18	37	67	137	279	573
	18	36	73	132	268	548	1125
3:2 (alleen DSC-W7/W17)	9	18	37	67	137	279	573
	18	36	73	132	268	548	1125
5M	12	25	51	92	188	384	789
	23	48	96	174	354	723	1482
3:2 (alleen DSC-W5/W15)	12	25	51	92	188	384	789
	23	48	96	174	354	723	1482
3M	20	41	82	148	302	617	1266
	37	74	149	264	537	1097	2250
1M	50	101	202	357	726	1482	3038
	93	187	376	649	1320	2694	5524
VGA(E-Mail)	196	394	790	1428	2904	5928	12154
	491	985	1975	3571	7261	14821	30385

- Het vermelde aantal beelden geldt voor wanneer [Mode] is ingesteld op [Normaal].
- De grootte van een enkel beeld is 1M wanneer [Mode] is ingesteld op [Multi Burst].
- Als het aantal resterende opneembare beelden hoger is dan 9.999, wordt de indicatie ">9999" afgebeeld.
- U kunt het beeldformaat later veranderen ([Ander form.], (blz. 40)).

## De opnameduur van bewegende beelden (uren : minuten : seconden)

Capaciteit Formaat	32MB	64MB	128MB	256MB	512MB	1GB	2GB
640(Fijn)	–	–	–	0:02:57	0:06:02	0:12:20	0:25:18
640(Standaard)	0:01:27	0:02:56	0:05:54	0:10:42	0:21:47	0:44:27	1:31:09
160	0:22:42	0:45:39	1:31:33	2:51:21	5:47:05	11:44:22	24:18:25

- Als het beeldformaat is ingesteld op [640(Fijn)] kunnen bewegende beelden alleen worden opgenomen op een "Memory Stick PRO".
- Voor verdere informatie over het beeldformaat en de beeldkwaliteit, zie blz. 12.
- Wanneer beelden die zijn opgenomen met eerdere Sony modellen worden weergegeven op deze camera, kan het display anders zijn dan het werkelijke beeldformaat.

# Als u geen "Memory Stick" hebt (Opnemen in het interne geheugen)

De camera heeft een interne geheugen van 32 MB. Dit geheugen kan niet uit de camera worden verwijderd. Zelfs als geen "Memory Stick" in de camera is geplaatst, kunt u beelden opnemen in dit interne geheugen.

- Bewegende beelden met beeldformaat [640(Fijn)] kunnen niet worden opgenomen in het interne geheugen.

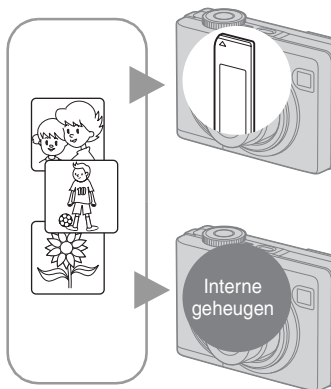

## Als een "Memory Stick" (niet bijgeleverd) is geplaatst

[Recording]: De beelden worden op de "Memory Stick" opgenomen.

[Playback]: De beelden op de "Memory Stick" worden weergegeven.

[Menu, Setup, etc.]: Diverse functies kunnen worden toegepast op de beelden op de "Memory Stick".

## Als er geen "Memory Stick" is geplaatst

[Recording]: De beelden worden in het interne geheugen opgenomen.

[Playback]: De beelden die in het interne geheugen zijn opgeslagen worden weergegeven.

[Menu, Setup, etc.]: Diverse functies kunnen worden toegepast in het interne geheugen.

## Over beeldgegevens die in het interne geheugen zijn opgeslagen

Wij adviseren u altijd een reservekopie (back-up) te maken door een van de onderstaande procedures te volgen.

### Een reservekopie (back-up) maken van de gegevens op een "Memory Stick"

Bereid een "Memory Stick" voor met een opslagcapaciteit van 32 MB of meer en volg de procedure beschreven in [Kopiëren] (blz. 51).

### Een reservekopie (back-up) maken van de gegevens op een vaste schijf

Volg de procedure op bladzijden 57 t/m 61 zonder dat een "Memory Stick" in de camera is geplaatst.

- U kunt beeldgegevens die op een "Memory Stick" zijn opgeslagen niet verplaatsen naar het interne geheugen.
- Door de camera met behulp van een USB-kabel aan te sluiten op een computer, kunt u de beeldgegevens die in het interne geheugen van de camera zijn opgeslagen, kopiëren naar de vaste schijf van de computer, maar u kunt geen beeldgegevens vanaf de vaste schijf van de computer kopiëren naar het interne geheugen van de camera.

# Levensduur van batterij en aantal beelden dat kan worden opgenomen/bekeken

De tabel geeft bij benadering het aantal beelden dat kan worden opgenomen en/of weergegeven en de levensduur van de batterij aan wanneer u beelden opneemt in de [Normaal] functie met volledig geladen batterijen bij een omgevingstemperatuur van 25°C. Het aantal beelden dat kan worden opgenomen of weergegeven maken het mogelijk de "Memory Stick" te wisselen, indien noodzakelijk.

Merk op dat afhankelijk van de gebruiksomstandigheden de werkelijke aantallen lager kunnen uitvallen dan hier aangegeven.

- De batterijlading neemt af naarmate deze langer wordt gebruikt en tevens met het verstrijken van de tijd, (blz. 94).
- Het aantal beelden dat kan worden opgenomen/weergegeven en de levensduur van de batterij nemen af onder de volgende omstandigheden:
  - Wanneer de omgevingstemperatuur laag is
  - Wanneer de flitser wordt gebruikt
  - Wanneer de camera veelvuldig in- en uitgeschakeld wordt
  - Wanneer de zoom veelvuldig wordt gebruikt
  - Wanneer [LCD-verlicht] op [Helder] staat
  - Wanneer [AF-functie] op [Monitor] staat
  - Wanneer de batterij zwak is

- Opnemen in de volgende situaties:
  -  (Beeldkwaliteit) staat op [Fijn]
  - Wanneer [AF-functie] op [Enkelvoud.] staat
  - Als u iedere 30 seconden eenmaal opneemt
  - Als de zoom beurteelings tussen de uiterste W-en T-kant omschakelt
  - Als de flitser iedere twee keer eenmaal afgaat
  - Als de stroom iedere tien keer eenmaal aan en uit gaat
- De meetmethode is gebaseerd op de CIPA-norm.  
(CIPA: Camera & Imaging Products Association)
- Het aantal beelden dat kan worden opgenomen is niet afhankelijk van het beeldformaat.

## Weergeven van stilstandende beelden

Batterij	Aantal beelden	Levensduur van batterij (min.)
DSC-W7/W17		
NH-AA-DA (Ni-MH)*	Ong. 8800	Ong. 440
DSC-W5/W15		
NH-AA-DA (Ni-MH)*	Ong. 9200	Ong. 460

- Weergeven van enkelvoudige beelden op volgorde met tussenpozen van drie seconden

## Bij opname van stilstandende beelden

Batterij	LCD-scherm	Aantal beelden (Ong.)	Levensduur van batterij (min.)
DSC-W7/W17			
NH-AA-DA (Ni-MH)*	Aan	380	190
	Uit	500	250
Alkaline	Aan	70	35
	Uit	130	65
DSC-W5/W15			
NH-AA-DA (Ni-MH)*	Aan	420	210
	Uit	580	290
Alkaline	Aan	80	40
	Uit	150	75

## Bij opname van bewegende beelden

Batterij	LCD-scherm Aan	LCD-scherm Uit
DSC-W7/W17		
NH-AA-DA (Ni-MH)*	Ong. 180 min.	Ong. 250 min.
DSC-W5/W15		
NH-AA-DA (Ni-MH)*	Ong. 220 min.	Ong. 300 min.

- Continu bewegende beelden opnemen met beeldformaat [160]

\* Bijgeleverd

# De modusdraaiknop gebruiken

Zet de modusdraaiknop op de gewenste functie.

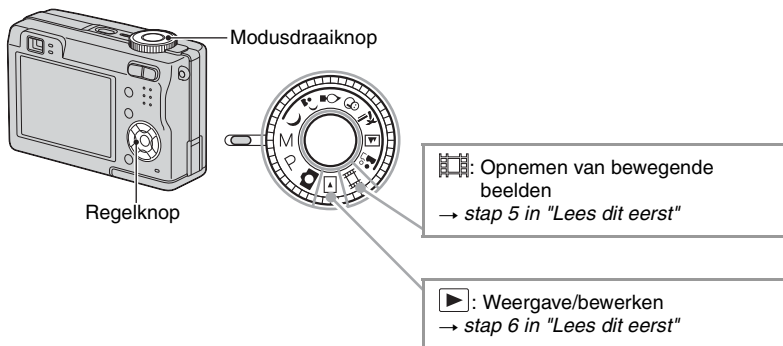

## Opnamefuncties voor stilstaande beelden



### Automatische instelfunctie

Voor eenvoudig opnemen met automatisch ingestelde instellingen. → stap 5 in "Lees dit eerst"



### Scènekeuzefunctie

Voor opnemen met vooraf ingestelde instellingen voor de betreffende scène.  
→ stap 5 in "Lees dit eerst"

**P:**

### Geprogrammeerde automatische opnamefunctie

Voor opnemen met automatisch ingestelde belichting (zowel de sluitertijd als de diafragma waarde). U kunt ook de diverse instellingen kiezen op het menu.  
(Voor verdere informatie over de beschikbare functies → blz. 28)

**M:**

### Opnamefunctie met handmatige belichting

Voor opnemen nadat u de belichting handmatig hebt ingesteld (zowel de sluitertijd als de diafragma waarde) (blz. 25).  
U kunt ook de diverse instellingen kiezen op het menu.  
(Voor verdere informatie over de beschikbare functies → blz. 28)



- Als u Quick Review, de close-up (macro)-opnamefunctie of de zelfontspannerfunctie wilt gebruiken, of de flitserfunctie wilt veranderen, drukt u na stap ① op ● op de regelknop om de handmatige-belichtingsinstelfunctie te annuleren. (De "Terug" indicatie verandert in "Instellen".)
- De flitser is ingesteld op ⚡ (altijd flitsen) of ⚡ (niet flitsen).
- Sluittijden van 1 seconde of langer worden afgebeeld met ["], bijvoorbeeld: 1".
- Als u de sluitertijd langer instelt, adviseren wij u een statief te gebruiken om de invloed van trillingen te vermijden.
- Als u een sluitertijd van 1/6 seconde of langer instelt, wordt automatisch de NR lange-sluitertijdfunctie ingeschakeld om beeldruis te verminderen en wordt "NR" afgebeeld.
- Als u een lange sluitertijd instelt, duurt het langer om de beeldgegevens te verwerken.





# De menuonderdelen gebruiken

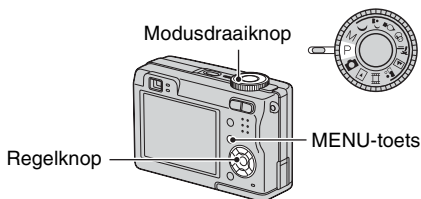
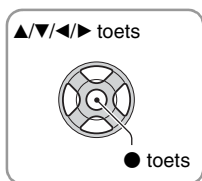

## 1 Schakel de camera in en zet de modusdraaiknop op de gewenste functie.

Afhankelijk van de gekozen functie, zijn niet alle menuonderdelen beschikbaar.

## 2 Druk op MENU om het menu af te beelden.

## 3 Kies het gewenste menuonderdeel met ◀/▶ op de regelknop.

- Als het gewenste menuonderdeel niet zichtbaar is, houdt u ◀/▶ ingedrukt totdat het op het scherm wordt afgebeeld.
- Als u een menuonderdeel hebt gekozen terwijl de modusdraaiknop op ▶ staat, moet u op ● drukken.

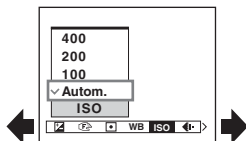

## 4 Kies de gewenste instelling met ▲/▼.

De instelling die u kiest wordt groter en ingesteld.

## 5 Druk op MENU om het menu uit te schakelen.

- Als een menuonderdeel niet wordt afgebeeld, wordt de indicatie ▲/▼ afgebeeld aan het uiteinde van waar de menuonderdelen normaal gesproken worden afgebeeld. Om de niet afgebeelde menuonderdelen af te beelden, kiest u deze indicatie met de regelknop.
- Grijs afgebeelde menuonderdelen kunnen niet worden gekozen.

Afhankelijk van de gekozen functie, zijn niet alle menuonderdelen beschikbaar. Alleen de beschikbare menuonderdelen worden op het scherm afgebeeld.

(✓: beschikbaar)

Modusdraaiknop:

	P	M	Scène		
--	---	---	-------	--	--

## Menu voor opnemen (blz. 29)

(EV)	—	✓	—	✓	✓	—
(Scherpstellen)	—	✓	✓	✓	✓	—
(Lichtmeetfun.)	—	✓	✓	✓	✓	—
WB (Witbalans)	—	✓	✓	✓	✓	—
ISO	—	✓	✓	✓	—	—
(Beeldkwaliteit)	—	✓	✓	✓	—	—
Mode (Opn.functie)	✓	✓	✓	✓	—	—
(Interval)	—	✓	✓	✓*	—	—
(Flitsniveau)	—	✓	✓	✓*	—	—
PFX (Beeldefect)	—	✓	✓	✓	✓	—
(Verzadiging)	—	✓	✓	—	—	—
(Contrast)	—	✓	✓	—	—	—
(Scherpte)	—	✓	✓	—	—	—
(Setup)	✓	✓	✓	✓	✓	✓

## Menu voor weergeven (blz. 37)

(Map)	—	—	—	—	—	✓
(Beveiligen)	—	—	—	—	—	✓
DPOF	—	—	—	—	—	✓
(Afdrukken)	—	—	—	—	—	✓
(Dia)	—	—	—	—	—	✓
(Ander form.)	—	—	—	—	—	✓
(Roteren)	—	—	—	—	—	✓
(Opdelen)	—	—	—	—	—	✓
(Setup)	—	—	—	—	—	✓
Trimmen**	—	—	—	—	—	✓

\* De bediening wordt beperkt volgens de instelling van de Scènekeuzefunctie (blz. 25).

\*\* Alleen beschikbaar tijdens vergroot weergeven met weergavezoom.

De standaardinstellingen worden aangegeven met ✓.



Naar -

Naar +

Met deze instelling kunt u de belichting handmatig instellen.

	↑ +2,0EV	Naar +: Maakt het beeld helderder.
✓	0EV	De belichting wordt door de camera automatisch ingesteld.
	↓ -2,0EV	Naar -: Maakt het beeld donkerder.

- Voor verdere informatie over de belichting → blz. 10
- De compensatiewaarde kan worden ingesteld in stappen van 1/3EV.
- Wanneer een onderwerp wordt opgenomen onder bijzonder heldere of donkere omstandigheden, of wanneer u de flitser gebruikt, kan de belichting niet goed worden ingesteld.

☞ [EV] instellen door een histogram af te beelden

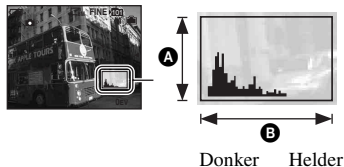



Een histogram is een grafiek die de helderheid van een beeld weergeeft. Zet de modusdraaiknop van tevoren op P of een Scènekeuzefunctie en druk daarna herhaaldelijk op om het histogram af te beelden. De afgebeelde grafiek geeft een donker beeld aan wanneer deze links hoger is en geeft een helder beeld aan wanneer deze rechts hoger is. Een histogram kan worden gebruikt om de belichting te controleren en [EV] in te stellen.

- A** Aantal pixels
- B** Helderheid

- Het histogram wordt tevens in de volgende gevallen afgebeeld, zonder dat u de belichting kunt instellen.
  - Wanneer de modusdraaiknop op of M staat
  - Wanneer een enkelbeeld wordt weergegeven
  - Tijdens Quick Review

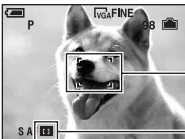

Met deze instelling kunt u de scherpstelmethode veranderen. Gebruik het menu als het moeilijk is goed scherp te stellen met de automatische-scherpstelfunctie.

<ul style="list-style-type: none"> <li>∞ (oneindige afstand)</li> <li>7.0m</li> <li>3.0m</li> <li>1.0m</li> <li>0.5m</li> </ul>	<p>Hiermee wordt scherpgesteld op het onderwerp met behulp van een vooraf ingestelde afstand tot het onderwerp. (Scherpstelling-voorkeuze)</p> <ul style="list-style-type: none"> <li>• Wanneer u een onderwerp door een net of door een ruit opneemt, is het moeilijk om scherp te stellen in de automatische-scherpstelfunctie. In dergelijke gevallen is het handig om [Scherpstellen] te gebruiken.</li> </ul>
<p>Midden-AF [M]</p>	<p>Hiermee wordt automatisch scherpgesteld op een onderwerp vlakbij het midden van het frame.</p> <ul style="list-style-type: none"> <li>• Als u dit gebruikt met de AF-vergrendelfunctie, kunt u de gewenste beeldcompositie opnemen.</li> </ul> <div style="text-align: center;">  <p>AF-bereikzoekerframe Indicatie van AF-bereikzoekerframe</p> </div>
<p>✓ Multi-AF (Multipoint AF) (Stilstaand beeld [M]) (Bewegend beeld [M])</p>	<p>Hiermee wordt automatisch scherpgesteld op een onderwerp in het hele bereik van het zoekerframe.</p> <ul style="list-style-type: none"> <li>• Deze functie is handig wanneer het onderwerp zich niet in het midden van het frame bevindt.</li> </ul> <div style="text-align: center;">  <p>AF-bereikzoekerframe Indicatie van AF-bereikzoekerframe</p> </div>

- AF betekent Auto Focus (automatische scherpstelling).
- De informatie over de ingestelde afstand in [Scherpstellen] is slechts bij benadering. Als u de lens op en neer beweegt, wordt de fout vergroot.
- De instelbare afstanden zijn beperkt afhankelijk van de instelling van de Scènekeuzefunctie (blz. 25).
- Voor het opnemen van bewegende beelden adviseren wij u [Multi-AF] te gebruiken omdat dan de automatische scherpstelling ook werkt bij een bepaalde hoeveelheid trillingen.
- Wanneer u [Digitale zoom] of [AF-verlicht.] gebruikt, wordt voorrang gegeven aan bewegingen van onderwerpen in of vlakbij het midden van het frame. In dit geval knippert [M] of [M] en wordt het AF-bereikzoekerframe niet afgebeeld.

☞ Als het onderwerp niet scherpgesteld is

Als u opneemt met het onderwerp aan de rand van het frame (of het scherm), of wanneer u [Midden-AF] gebruikt, is het mogelijk dat de camera het onderwerp niet scherpstelt. In dergelijke gevallen handelt u als volgt.

- 1 Stel het beeld opnieuw samen, zodat het onderwerp zich in het midden van het AF-bereikzoekerframe bevindt en druk de sluiterknop tot halverwege in om op het onderwerp scherp te stellen (AF-vergrendeling).

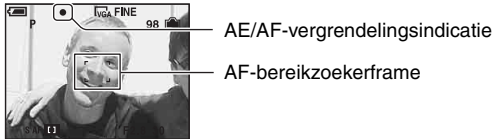

Zolang u de sluiterknop maar niet helemaal indrukt, kunt u deze procedure zo vaak als u wilt herhalen.

- 2 Wanneer de indicatie van de AE/AF-vergrendeling stopt met knippen en aan blijft, keert u terug naar het volledig samengestelde beeld en drukt u de sluiterknop helemaal in.



Met deze instelling kunt u de lichtmeetfunctie kiezen die bepaalt welk deel van het onderwerp wordt gemeten voor de berekening van de belichting.

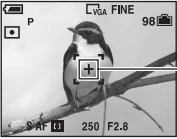



<p>Punt (Spot lichtmeting) (☐)</p>	<p>Hiermee wordt slechts een deel van het onderwerp gebruikt voor de lichtmeting.</p> <ul style="list-style-type: none"> <li>• Deze functie is handig wanneer het onderwerp van achteren wordt belicht of wanneer er een sterk contrast is tussen het onderwerp en de achtergrond.</li> </ul>  <p>The image shows a camera's viewfinder with a penguin on a branch. A white square with a crosshair is positioned on the penguin's head. A line points from the text 'Dradenkruis van de spot lichtmeting' to the crosshair. Another line points from 'Plaats dit op het onderwerp.' to the same crosshair.</p>
<p>Midden (Lichtmeting met nadruk op het midden) (⊕)</p>	<p>Hiermee wordt het midden van het beeld gebruikt voor de lichtmeting, en wordt de belichting berekend aan de hand van de helderheid van dat deel van het onderwerp.</p>

✓	Multi (Lichtmeting met meerdere patronen)	Hiermee wordt het beeld onderverdeeld in meerdere delen en wordt op ieder deel een lichtmeting uitgevoerd. De camera berekent een uitgebalanceerde belichting.
---	---	--

- Voor verdere informatie over de belichting → blz. 10
- Bij gebruik van spot lichtmeting of lichtmeting met nadruk op het midden, adviseren wij u [] (Scherpstellen) in te stellen op [Midden-AF] om scherp te stellen op de plaats van de lichtmeting (blz. 30).

**WB (Witbalans)**            

Met deze instelling kunt u de kleurtinten compenseren aan de hand van de lichtomstandigheden tijdens het opnemen, bijvoorbeeld wanneer de kleuren van het beeld vreemd lijken.

⚡WB (Flitser)	Hiermee wordt gecompenseerd voor de flitser. <ul style="list-style-type: none"> <li>• U kunt dit menuonderdeel niet kiezen wanneer u bewegende beelden opneemt.</li> </ul>
 (Lamplicht)	Hiermee wordt gecompenseerd voor plaatsen waar de lichtomstandigheden snel veranderen, zoals in een feestzaal of onder felle verlichting zoals in een fotostudio.
 (Fluorescerend)	Hiermee wordt gecompenseerd voor fluorescerende verlichting.
 (Bewolkt)	Hiermee wordt gecompenseerd voor een bewolkte lucht.
 (Daglicht)	Hiermee wordt gecompenseerd voor het buitenshuis opnemen van nachtsènes, neonreclame, vuurwerk of zonsopkomst, of voor omstandigheden voor of na zonsondergang.
✓ Autom.	Hiermee wordt automatisch gecompenseerd en de witbalans automatisch ingesteld.

- Voor verdere informatie over [WB] → blz. 11
- Het is mogelijk dat de witbalansfunctie niet goed werkt onder fluorescerende lampen die flikkeren, ondanks dat u  (Fluorescerend) hebt ingesteld.
- Wanneer de flitser afgaat, wordt de witbalansfunctie automatisch ingesteld op [Autom.], behalve in de functies [**⚡WB**].



Met deze instelling kunt u de lichtgevoeligheid instellen in de eenheid ISO. Hoe hoger de waarde, hoe gevoeliger voor licht.

<input type="checkbox"/>	400	Kies een hoog nummer wanneer u op een donkere plaats of een snel bewegend onderwerp opneemt, of kies een laag nummer om een hoge beeldkwaliteit te krijgen.
<input type="checkbox"/>	200	
<input type="checkbox"/>	100	
<input checked="" type="checkbox"/>	Autom.	

- Voor verdere informatie over de [ISO] lichtgevoeligheid → blz. 11
- Merk op dat het beeld meer ruis zal vertonen naar mate de ISO-gevoeligheidswaarde hoger wordt.
- [ISO] is ingesteld op [Autom.] in de Scènekeuzefunctie.



Met deze instelling kunt u de kwaliteit kiezen van stilstaande beelden.

<input checked="" type="checkbox"/>	Fijn (FINE)	Hiermee wordt op hoge kwaliteit (lage compressie) opgenomen.
<input type="checkbox"/>	Standaard (STD)	Hiermee wordt op standaardkwaliteit (hoge compressie) opgenomen.

- Voor verdere informatie over de beeldkwaliteit → blz. 12



Met deze instelling kunt u kiezen of de camera meerdere beelden achter elkaar opneemt of niet wanneer u op de sluiterknop drukt.

<input type="checkbox"/>	Multi Burst (M)	Hiermee worden 16 frames achter elkaar als een stilstaand-beeldbestand opgenomen wanneer u op de sluiterknop drukt. <ul style="list-style-type: none"> <li>• Dit is handig om bijvoorbeeld uw sportprestaties te controleren.</li> <li>• U kunt het sluiteninterval voor Multi Burst instellen bij [Interval] functie (blz. 35).</li> </ul>
<input type="checkbox"/>	Burst (B)	Hiermee wordt het maximale aantal beelden achter elkaar opgenomen (zie de tabel op de volgende bladzijde) wanneer u de sluiterknop ingedrukt houdt. <ul style="list-style-type: none"> <li>• Nadat "Neemt op" is uitgegaan, kunt u het volgende beeld opnemen.</li> </ul>
<input checked="" type="checkbox"/>	Normaal	Hiermee worden niet meerdere beelden achter elkaar opgenomen.

#### Over [Multi Burst]

- U kunt de opgenomen beelden weergeven met [Multi Burst] met de volgende procedure:
  - Pauzeren/hervatten: Druk op ● op de regelknop.
  - Frame-voor-frame weergeven: Druk in de pauzestand op ◀/▶. Druk op ● om de weergave in series te hervatten.
- U kunt de volgende bedieningen niet uitvoeren in de [Multi Burst] functie:
  - Slimme-zoomfunctie
  - Flitser
  - De datum en tijd projecteren
  - Een serie beelden onderverdelen opgenomen met [Multi Burst]
  - Een frame wissen in een serie opgenomen met [Multi Burst]
  - Het frame-interval instellen op een andere waarde dan [1/30] wanneer de modusdraaiknop op  staat
  - De sluitertijd langer instellen dan 1/30 seconde wanneer de modusdraaiknop op M staat
- Wanneer u een serie beelden opgenomen met [Multi Burst] weergeeft met behulp van een computer of een camera die niet is uitgerust met de Multi Burst-functie, dan wordt het beeld weergegeven als een enkelbeeld met 16 frames.
- Het beeldformaat van beelden opgenomen in de [Multi Burst] functie is 1M.
- Het kan onmogelijk zijn beelden op te nemen in de [Multi Burst] functie afhankelijk van de Scènekeuzefunctie (blz. 25).

#### Over [Burst]

- De flitser staat op  (niet flitsen).
- Als u opneemt met de zelfontspanner, wordt een serie van maximaal vijf beelden opgenomen.
- Als de modusdraaiknop op M staat, kunt u de sluitertijd in de [Burst] functie niet instellen op 1/6 seconde of langer.
- Als de batterijlading laag is, of wanneer de "Memory Stick" vol is, stopt de [Burst].
- Het kan onmogelijk zijn beelden op te nemen in de [Burst] functie afhankelijk van de Scènekeuzefunctie (blz. 25).

#### Maximaal aantal opnamen achter elkaar

(Eenheden: beelden)

Formaat \ Kwaliteit	DSC-W5/W15		DSC-W7/W17	
	Fijn	Standaard	Fijn	Standaard
7M	—	—	5	8
3:2	—	—	5	8
5M	9	15	6	11
3:2	9	15	—	—
3M	13	24	9	17
1M	32	59	22	41
VGA(E-Mail)	100	100	85	100



 (Interval)  P M         

Met deze instelling kunt u het frame-interval van de [Multi Burst] functie instellen (blz. 33).

<input type="checkbox"/>	1/7.5 (1/7.5")	• Deze instelling kan niet worden gemaakt wanneer [Mode] (Opn.functie) op het menu is ingesteld op iets anders dan [Multi Burst] (blz. 33).
<input type="checkbox"/>	1/15 (1/15")	
<input checked="" type="checkbox"/>	1/30 (1/30")	

 (Flitsniveau)  P M         

Met deze instelling kunt u de hoeveelheid flitslicht instellen.

<input type="checkbox"/>	+ (⚡+)	Naar +: Hiermee wordt het flitsniveau hoger.
<input checked="" type="checkbox"/>	Normaal	
<input type="checkbox"/>	- (⚡-)	Naar -: Hiermee wordt het flitsniveau lager.

• Om de flitsfunctie te veranderen → stap 5 in "Lees dit eerst"

**PFX (Beeldeffect)**  P M         

Met deze instelling kunt u een beeld opnemen met speciale effecten.

<input type="checkbox"/>	Z-W (P+)	Hiermee wordt een beeld in monochroom (zwart-wit) opgenomen.
<input type="checkbox"/>	Sepia (P+)	Hiermee wordt een beeld in sepia (bruin als een ouderwetse foto) opgenomen.
<input checked="" type="checkbox"/>	Uit	Geen effect.

• Deze instelling wordt niet bewaard wanneer de camera wordt uitgeschakeld.

 (Verzadiging)  P M         

De verzadiging van het beeld instellen.

<input type="checkbox"/>	+ (⊕)	Naar +: De kleuren worden helderder.
<input checked="" type="checkbox"/>	Normaal	
<input type="checkbox"/>	- (⊖)	Naar -: De kleuren worden donkerder.



De contrast van het beeld instellen.

	+ (☉)	Naar +: Het contrast wordt groter.
✓	Normaal	
	- (☉)	Naar -: Het contrast wordt kleiner.



De scherpte van het beeld regelen.

	+ (□)	Naar +: Het beeld wordt scherper.
✓	Normaal	
	- (□)	Naar -: Het beeld wordt waziger.



Zie blz. 44.

De standaardinstellingen worden aangegeven met ✓.



Met deze instelling kunt u de map kiezen waarin het beeld is opgeslagen dat u wilt weergeven (alleen bij gebruik van een "Memory Stick").

	OK	Zie de onderstaande procedure.
✓	Annul.	Hiermee wordt de keuze geannuleerd.

- ① Kies de gewenste map met ◀/▶ op de regelknop.

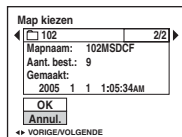

- ② Kies [OK] met ▲ en druk daarna op ●.

## 💡 Over de [Map]

De camera slaat de opgenomen beelden op in een opgegeven map op de "Memory Stick" (blz. 50). U kunt de map veranderen of een nieuwe aanmaken.

- Om een nieuwe map voor opgenomen beelden aan te maken → [Opnamemap maken] (blz. 50)
- Om de map voor opgenomen beelden te veranderen → [Opnamemap wijz.] (blz. 51)
- Wanneer meerdere mappen worden aangemaakt in de "Memory Stick" en het eerste of laatste beeld in de map wordt weergegeven, worden de volgende indicaties afgebeeld.

◀: U kunt naar de voorgaande map gaan.

▶: U kunt naar de volgende map gaan.

↔: U kunt naar zowel de voorgaande als volgende map gaan.



Met deze instelling kunt u de beelden beveiligen tegen per ongeluk wissen.

✓	Beveiligen (🔒)	Zie de onderstaande procedure.
	Sluiten	Hiermee wordt de beveiliging opgeheven.

## Beelden beveiligen in de enkelbeeldfunctie

- Geef het beeld weer dat u wilt beveiligen.
- Druk op MENU om het menu af te beelden.
- Kies [🔒] (Beveiligen) met ◀/▶ op de regelknop en druk daarna op ●.  
Het beeld is beveiligd en de 🔒 (beveiligings-)indicatie wordt op het beeld afgebeeld.

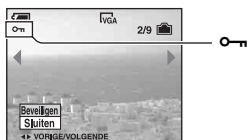

- Als u andere beelden wilt beveiligen, kiest u het gewenste beeld met ◀/▶ en drukt u daarna op ●.

## Beelden beveiligen in de indexfunctie

- Druk op [🗪] (index) om het indexscherm weer te geven.
- Druk op MENU om het menu af te beelden.
- Kies [🔒] (Beveiligen) met ◀/▶ op de regelknop en druk daarna op ●.
- Kies [Kiezen] met ▲/▼ en druk daarna op ●.
- Kies het beeld dat u wilt beveiligen met ▲/▼/◀/▶ en druk daarna op ●.  
Een groene 🔒 indicatie wordt op het gekozen beeld afgebeeld.

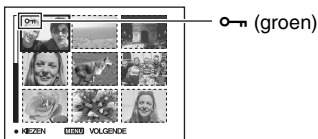

- Herhaal stap ⑤ om andere beelden te beveiligen.
  - Druk op MENU.
  - Kies [OK] met ▶ en druk daarna op ●.  
De indicatie 🔒 wordt wit. De geselecteerde beelden zijn beveiligd.
- Om alle beelden in de map te beveiligen, kiest u [Alle in map] in stap ④ en drukt u daarna op ●. Kies [Aan] met ▶ en druk daarna op ●.

## Om de beveiliging te annuleren

In de enkelbeeldfunctie

Druk op ● in stap ③ of ④ van "Beelden beveiligen in de enkelbeeldfunctie".

In de indexfunctie

- ① Kies het beeld waarvan u de beveiliging wilt opheffen in stap ⑤ van "Beelden beveiligen in de indexfunctie".
- ② Druk op ● om de  indicatie grijs te laten worden.
- ③ Herhaal bovenstaande bediening bij alle beelden waarvan u de beveiliging wilt opheffen.
- ④ Druk op MENU, kies [OK] met ► en druk daarna op ●.

## De beveiliging van alle beelden in een map annuleren

Kies [Alle in map] in stap ④ van "Beelden beveiligen in de indexfunctie" en druk op ●. Kies [Uit] met ► en druk daarna op ●.

- Merk op dat door het opname medium te formatteren alle data erop gewist zullen worden, zelfs als de beelden beveiligd zijn, en niet kunnen worden hersteld.
- Het activeren van de beveiliging van een beeld kan enige tijd duren.



Met deze instelling kunt u een  (afdruk-)markering aanbrengen op de beelden die u wilt afdrukken (blz. 74).



Zie blz. 70.



Met deze instelling kunt u de opgenomen beelden op volgorde weergeven (diavoorstelling).

## Interval

<input checked="" type="checkbox"/>	3 sec	Het interval voor een diavoorstelling instellen.
<input type="checkbox"/>	5 sec	
<input type="checkbox"/>	10 sec	
<input type="checkbox"/>	30 sec	
<input type="checkbox"/>	1 min	

## Beeld

✓	Map	Geeft alle beelden weer in de geselecteerde map.
	Alle	Geeft alle beelden weer die op de "Memory Stick" zijn opgeslagen.

## Herhalen

✓	Aan	Continu herhaalde weergave van beelden.
	Uit	Nadat alle beelden zijn weergegeven, eindigt de diavoorstelling.

	Start	Zie de onderstaande procedure.
✓	Annul.	De diavoorstelling annuleren.

- ① Kies [Interval], [Beeld] en [Herhalen] met ▲/▼/◀/▶ op de regelknop.
- ② Kies [Start] met ▼/▶ en druk daarna op ●.

De diavoorstelling begint.

Om de diavoorstelling te beëindigen, drukt u op ●, kiest u [Sluiten] met ▶ en drukt u daarna op ●.

- Tijdens een diavoorstelling kunt u het voorgaande/volgende beeld weergeven met ◀/▶.
- De [Interval] tijd is slechts een richtlijn en kan dus variëren afhankelijk van het beeldformaat, enz.



Met deze instelling kunt u het beeldformaat van een opgenomen beeld veranderen (Formaat veranderen) en het opslaan als een nieuw bestand. Ook nadat u het formaat hebt veranderd, blijft het oorspronkelijke beeld bewaard.

	7M (alleen DSC-W7/W17)	Het ingestelde beeldformaat is slechts een richtlijn. → stap 4 in "Lees dit eerst"
	5M	
	3M	
	1M	
	VGA	
✓	Annul.	Hiermee wordt het veranderen van het beeldformaat geannuleerd.

- ① Geef het beeld weer waarvan u het beeldformaat wilt veranderen.
  - ② Druk op MENU om het menu af te beelden.
  - ③ Kies [Ander form.] met ◀/▶ en druk daarna op ●.
  - ④ Kies het gewenste formaat met ▲/▼ en druk daarna op ●.
- Het beeld met het nieuwe formaat wordt opgenomen en opgeslagen in de opnamemap als het meest recente bestand.

- Voor verdere informatie over [Beeldformaat] → stap 4 in "Lees dit eerst"
- U kunt het beeldformaat van bewegende beelden of [Multi Burst] beelden niet veranderen.
- Wanneer u van een klein formaat overschakelt op een groot formaat, gaat de beeldkwaliteit achteruit.
- Een beeld kan niet naar een beeldformaat van 3:2 worden veranderd.
- Wanneer u het formaat van een 3:2 beeld verandert, zullen de bovenste en onderste zwarte gedeelten in het beeld worden afgebeeld.

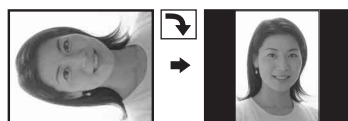

Met deze instelling kunt u een stilstaand beeld roteren.

		Hiermee wordt een beeld gerotereerd. Zie de onderstaande procedure.
OK		Hiermee wordt het gerotereerde beeld vastgelegd. Zie de onderstaande procedure.
<input checked="" type="checkbox"/>	Annul.	Hiermee wordt het roteren geannuleerd.

- 1 Geef het beeld weer dat u wilt roteren.
- 2 Druk op MENU om het menu af te beelden.
- 3 Kies [Roteren] met ◀▶ op de regelknop en druk daarna op ●.
- 4 Kies [↶ ↷] met ▲ en roteer daarna het beeld met ◀▶.
- 5 Kies [OK] met ▲▼ en druk daarna op ●.

- U kunt beveiligde beelden, bewegende beelden en [Multi Burst] beelden niet roteren.
- Beelden die met andere camera's zijn opgenomen, kunnen soms niet worden gerotereerd.
- Wanneer u beelden op een computer weergeeft, is het afhankelijk van de gebruikte software mogelijk dat de beeldrotatie-informatie niet tot uitdrukking komt.



Met deze instelling kunt u bewegende beelden knippen of overbodige delen van bewegende beelden wissen. Dit is de aanbevolen functie om te gebruiken wanneer de capaciteit van het interne geheugen en de "Memory Stick" onvoldoende is, of wanneer u bewegende beelden als bijlage met uw e-mailberichten verstuurt.

- Vergeet niet dat de oorspronkelijke bewegende beelden zullen worden gewist en dat het nummer zal worden overgeslagen. Bovendien kunt u de bestanden niet herstellen nadat deze eenmaal zijn geknipt.

OK		Zie de onderstaande procedure.
<input checked="" type="checkbox"/>	Annul.	Hiermee wordt het knippen geannuleerd.

### Voorbeeld: Bewegende beelden met nummer 101\_0002 knippen

Dit gedeelte beschrijft onderstaand voorbeeld waarin bewegende beelden met nummer 101\_0002 worden geknipt en gedeeltelijk worden gewist.

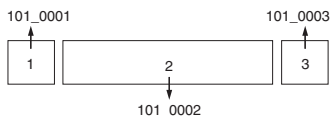

#### 1 Knippen van scène A.

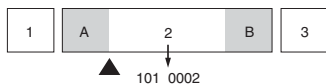

Opdelen

101\_0002 wordt opgedeeld in 101\_0004 en 101\_0005.

#### 2 Knippen van scène B.

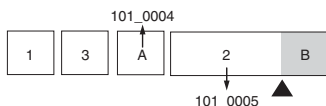

Opdelen

101\_0005 wordt opgedeeld in 101\_0006 en 101\_0007.

#### 3 Wissen van scènes A en B als deze overbodig zijn.

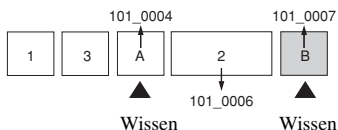

Wissen

Wissen

#### 4 Alleen de gewenste scène blijft over.

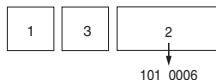

### Procedure

- ① Geef de bewegende beelden weer die u wilt knippen.
- ② Druk op MENU om het menu af te beelden.
- ③ Kies [↵] (Opdelen) met ► op de regelknop en druk daarna op ●.
- ④ Kies [OK] met ▲ en druk daarna op ●.  
Het weergeven van de bewegende beelden begint.



- ⑤ Druk op ● op het gewenste knippunt.

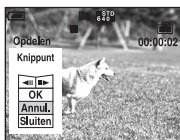

- Als u het knippunt wilt aanpassen, kiest u [◀||/||▶] (frame achteruit/vooruit) en past u het knippunt aan met behulp van ◀▶.
  - Als u een ander knippunt wilt kiezen, kiest u [Annul.]. Het weergegeven van de bewegende beelden begint opnieuw.
- ⑥ Kies [OK] met ▲/▼ en druk daarna op ●.
- ⑦ Kies [OK] met ▲ en druk daarna op ●.  
De bewegende beelden worden geknipt.
- De geknipte bewegende beelden krijgen nieuwe nummers toegekend en worden vervolgens opgenomen als de meest recente bestanden in de gekozen opnamemap.
  - De volgende soorten beelden kunnen niet worden geknipt.
    - Stilstaand beeld
    - Bewegende beelden die niet lang genoeg zijn om te knippen (korter dan ongeveer twee seconden)
    - Beveiligde bewegende beelden (blz. 38)



Zie blz. 44.



Met deze instelling kunt u een vergroot beeld opnemen (→ stap 6 in "Lees dit eerst") als een nieuw bestand.

	Trimmen	Zie de onderstaande procedure.
✓	Terug	Hiermee wordt het trimmen geannuleerd.

- ① Druk tijdens de weergavezoom op MENU om het menu af te beelden.
  - ② Kies [Trimmen] met ▶ op de regelknop en druk daarna op ●.
  - ③ Kies het beeldformaat met ▲/▼ en druk daarna op ●.  
Het getrimde beeld wordt opgenomen en het oorspronkelijke beeld wordt weer afgebeeld.
- Het getrimde beeld wordt opgenomen als het nieuwste bestand in de gekozen opnamemap en het oorspronkelijke beeld blijft behouden.
  - De beeldkwaliteit van getrimde beelden kan verslechteren.
  - U kunt niet trimmen naar beeldformaat 3:2.
  - U kunt beelden die worden weergegeven met Quick Review niet trimmen.



# De Setup-onderdelen gebruiken

U kunt de standaardinstellingen veranderen met behulp van het Setup-scherm.

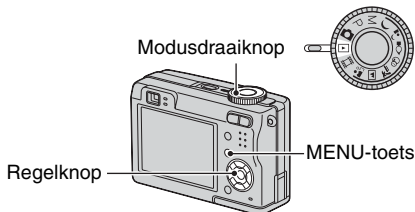
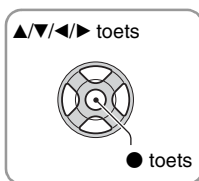

**1** Schakel de camera in.

**2** Druk op MENU om het menu af te beelden.

**3** Druk op ► op de regelknop en kies  (Setup).

**4** Druk op ▲▼/◀▶ op de regelknop en kies het onderdeel dat u wilt instellen.

De omframing van het gekozen onderdeel verandert in geel.

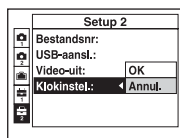

**5** Druk op ● om de instelling in te voeren.

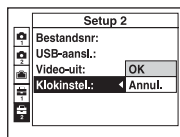

Druk op MENU om het  (Setup)-scherm uit te schakelen.

## De (Setup)-instelling annuleren

Kies [Annul.] als dit wordt afgebeeld en druk daarna op ● op de regelknop. Als dit niet wordt afgebeeld, kiest u de voorgaande instelling opnieuw.

- Deze instelling blijft ook na het uitschakelen van de camera bewaard.

De standaardinstellingen worden aangegeven met ✓.

## AF-functie

Met deze instelling kunt u de werking van de automatische scherpstelling instellen.

✓	Enkelvoud. (S AF)	Hiermee wordt het beeld automatisch scherpgesteld zodra de sluiterknop tot halverwege ingedrukt wordt gehouden. Deze functie is handig bij het opnemen van stilstaande onderwerpen.
	Monitor (M AF)	Hiermee wordt het beeld automatisch scherpgesteld voordat de sluiterknop tot halverwege ingedrukt wordt gehouden. Door deze functie wordt de tijdsduur, benodigd voor scherpstelling, korter. <ul style="list-style-type: none"> <li>• Er wordt meer batterijlading verbruikt dan in de functie [Enkelvoud.].</li> </ul>

- Wanneer u opneemt via de zoeker en het LCD-scherm uitgeschakeld is, werkt de camera in de [Enkelvoud.] functie.

## Digitale zoom

De digitale zoomfunctie kiezen. De camera vergroot het beeld met behulp van optische zoom (max. 3×). Zodra de zoomvergrotingsfactor hoger wordt dan 3×, gebruikt de camera de slimme-zoomfunctie of de precisie-zoomfunctie.

✓	Slim (Slimme-zoomfunctie) (S Qx)	Hiermee wordt het beeld vrijwel zonder vervorming digitaal vergroot. Dit is niet beschikbaar wanneer het beeldformaat is ingesteld op [7M] (DSC-W7/W17), [5M] (DSC-W5/W15) of [3:2]. <ul style="list-style-type: none"> <li>• De maximale zoomvergroting in de Slimme-zoomfunctie wordt aangegeven in de onderstaande tabel.</li> </ul>
	Nauwkeurig (Precisie-zoom) (P Qx)	Hiermee worden alle beeldformaten tot maximaal 6× vergroot, maar de beeldkwaliteit verslechtert.
	Uit (x)	Hiermee wordt de digitale zoomfunctie niet gebruikt.

Beeldformaat en maximale zoomvergroting in de Slimme-zoomfunctie

	DSC-W5/W15	DSC-W7/W17
Formaat	Maximale zoomvergrotingsfactor	Maximale zoomvergrotingsfactor
5M	—	Ong. 3,6×
3M	Ong. 3,8×	Ong. 4,5×
1M	Ong. 6,1×	Ong. 7,2×
VGA(E-Mail)	Ong. 12×	Ong. 14×

- Wanneer u op de zoomtoets drukt, wordt de zoomvergrotingsindicatie als volgt afgebeeld.

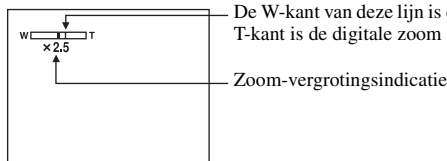

- De maximale zoomvergrotingsfactor in de slimme-zoomfunctie/precisie-zoomfunctie is inclusief de optische-zoomvergrotingsfactor.
- Het AF-bereikzoekerframe verschijnt niet tijdens het gebruik van de digitale zoom. De **AF** of **D** indicatie knippert en AF werkt met voorrang voor onderwerpen die zich vlakbij het midden van het frame bevinden.
- Bij gebruik van de slimme-zoomfunctie kan het beeld op het scherm er grof uitzien. Dit verschijnsel heeft echter geen effect op het opgenomen beeld.

## Datum/Tijd

Met deze instelling kunt u instellen hoe de datum en tijd op het beeld worden geprojecteerd. Maak deze instelling voordat u begint met opnemen.

- De datum en tijd worden niet tijdens het opnemen afgebeeld. In plaats daarvan wordt de **DATE** indicatie afgebeeld. De datum en tijd worden alleen tijdens het weergeven in rood in de rechterbenedenhoek van het scherm afgebeeld.

	Dag&Tijd	Hiermee worden de datum, uren en minuten op het beeld geprojecteerd.
	Datum	Hiermee worden het jaar, de maand en de dag op het beeld geprojecteerd. <ul style="list-style-type: none"> <li>• De datum wordt geprojecteerd in de volgorde die u hebt gekozen. (→ stap 2 "De klok instellen" in "Lees dit eerst")</li> </ul>
✓	Uit	Hiermee worden de datum en tijd niet op het beeld geprojecteerd.

- U kunt de datum en tijd niet projecteren op bewegende beelden en beelden opgenomen in de [Multi Burst] functie.
- De geprojecteerde datum en tijd kunnen later niet meer uit het beeld worden verwijderd.

## Rode-ogeneff



Met deze instelling kunt u het rode-ogeneffect verminderen bij gebruik van de flitser. Maak deze instelling voordat u begint met opnemen.

	Aan (👁)	Hiermee vermindert u het rode-ogeneffect. <ul style="list-style-type: none"> <li>• De flitser gaat vóór het opnemen twee of meerdere malen af.</li> </ul>
✓	Uit	Hiermee wordt de rode-ogeneffect vermindering niet gebruikt.

- Omdat het ongeveer een seconde duurt eerdad de sluiters klikt, moet u de camera stilhouden om de invloed van trillingen te vermijden. Zorg er ook voor dat het onderwerp niet beweegt.
- Afhankelijk van individuele verschillen, de afstand tot het onderwerp, het niet opmerken van de voorflits door de gefotografeerde persoon of andere omstandigheden, zal de functie voor vermindering van het rode-ogeneffect niet altijd het gewenste resultaat opleveren.

## AF-verlicht.

De AF-verlichting levert vuillicht om gemakkelijker te kunnen scherppstellen op een onderwerp in een donkere omgeving.

De AF-verlichting werpt rood licht uit zodat de camera gemakkelijk kan scherppstellen zodra de sluiterknop tot halverwege ingedrukt wordt gehouden totdat de scherppstelling is vergrendeld. Op dat moment wordt de  $\text{AF-ON}$  indicatie afgebeeld.

<input checked="" type="checkbox"/>	Autom.	Hiermee wordt de AF-verlichting gebruikt.
<input type="checkbox"/>	Uit	Hiermee wordt de AF-verlichting niet gebruikt.

- Als de AF-verlichting het onderwerp niet voldoende raakt of als het onderwerp onvoldoende contrast heeft, kan niet worden scherppgesteld. (Wij adviseren een afstand van ongeveer 3,5 m voor groothoek (W)/ 2,5 m voor telefoto (T) aan te houden.)
- De camera kan scherppstellen zolang de AF-verlichting het onderwerp bereikt, zelfs als het rode licht iets buiten het midden van het onderwerp valt.
- Wanneer scherppstelling-voorkeuze is ingesteld (blz. 30), werkt de [AF-verlicht.] functie niet.
- Het AF-bereikzoekerframe verschijnt niet. De  $\text{AF-ON}$  of  $\text{AF-LOCK}$  indicatie knippert en AF werkt met voorrang voor onderwerpen die zich vlakbij het midden van het frame bevinden.
- De AF-verlichting werkt niet wanneer  $\text{M}$  (Schemerfunctie) of  $\text{L}$  (Landschapsfunctie) is gekozen in de Scènekeuzefunctie.
- De AF-verlichting zendt zeer helder licht uit. Ondanks dat er geen enkel gevaar bestaat, adviseren wij u niet rechtstreeks van dichtbij in het lichtvenster van de AF-verlichting te kijken.

## Auto Review

Met deze instelling kunt u het opgenomen beeld, onmiddellijk nadat een stilstaand beeld is opgenomen, gedurende twee seconden op het scherm afbeelden.

<input checked="" type="checkbox"/>	Aan	Hiermee wordt de Auto Review gebruikt.
<input type="checkbox"/>	Uit	Hiermee wordt de Auto Review niet gebruikt.

- Terwijl u een beeld met Auto Review weergeeft, kunt u het volgende beeld niet opnemen. Als u gedurende deze tijd de sluiterknop tot halverwege indrukt, wordt het opgenomen beeld weergegeven en kunt u onmiddellijk het volgende beeld opnemen.

De standaardinstellingen worden aangegeven met ✓.

### Vergroot

Met deze instelling kunt u de indicaties van de instellingen tijdelijk vergroten wanneer u op ⚡ (flitsfunctie), ⚙ (zelfontspanner) of 🌸 (macro) drukt.

✓	Aan	Hiermee worden de indicaties vergroot.
	Uit	Hiermee worden de indicaties niet vergroot.



# Intern geheugen- tool

Voor informatie over de bediening → blz. 44

Dit menuonderdeel wordt niet afgebeeld als een "Memory Stick" in de camera is geplaatst. De standaardinstellingen worden aangegeven met ✓.

## Formaat

Met deze instelling kunt u het interne geheugen formatteren.

- Vergeet niet dat door te formatteren alle beeldgegevens in het interne geheugen, inclusief de beveiligde beelden, definitief gewist zullen gaan.

<input type="radio"/>	OK	Zie de onderstaande procedure.
<input checked="" type="radio"/>	Annul.	Hiermee wordt het formatteren geannuleerd.

- ① Kies [OK] met ▲ op de regelknop en druk daarna op ●.  
De melding "Alle data in het intern geheugen wordt gewist Klaar?" verschijnt.
- ② Kies [OK] met ▲ en druk daarna op ●.  
Het formatteren is klaar.

Dit menuonderdeel wordt alleen afgebeeld als een "Memory Stick" in de camera is geplaatst. De standaardinstellingen worden aangegeven met ✓.

## Formaat

De "Memory Stick" formatteren. Een in de handel verkrijgbare "Memory Stick" is reeds geformatteerd en kan onmiddellijk worden gebruikt.

- Door het formatteren worden alle gegevens op de "Memory Stick" definitief gewist, inclusief beveiligde beelden.

	OK	Zie de onderstaande procedure.
✓	Annul.	Hiermee wordt het formatteren geannuleerd.

- ① Kies [OK] met ▲ op de regelknop en druk daarna op ●.  
De melding "Alle data in de Memory Stick wordt gewist Klaar?" verschijnt.
- ② Kies [OK] met ▲ en druk daarna op ●.  
Het formatteren is klaar.

## Opnamemap maken

Met deze instelling kunt u een map aanmaken op een "Memory Stick" om opgenomen beelden in op te slaan.

	OK	Zie de onderstaande procedure.
✓	Annul.	Hiermee wordt het aanmaken van een map geannuleerd.

- ① Selecteer [OK] met ▲ op de regelknop en druk daarna op ●.  
Het map-aanmaakscherm wordt afgebeeld.

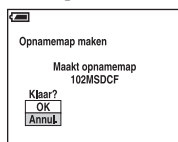

- ② Kies [OK] met ▲ en druk daarna op ●.  
Een nieuwe map wordt aangemaakt met een nummer dat één hoger is dan het hoogste nummer, en de nieuwe map wordt ingesteld als de nieuwe opnamemap.

- Voor verdere informatie over mappen, zie blz. 37.
- Wanneer u niet een nieuwe map aanmaakt, wordt de map "101MSDCF" gekozen als de opnamemap.
- U kunt mappen aanmaken tot en met nummer "999MSDCF".
- De beelden worden opgeslagen in de nieuw aangemaakte map totdat een andere map wordt aangemaakt of gekozen.
- U kunt een map niet vanaf de camera wissen. Als u een map wilt wissen, doet u dit vanaf een computer enz.
- Maximaal 4.000 beelden kunnen in een map worden opgeslagen. Wanneer de capaciteit van de map is opgebruikt, wordt automatisch een nieuwe map aangemaakt.
- Voor verdere informatie, zie "Beeldbestand-geheugenlocaties en bestandsnamen" (blz. 62).



## Opnamemap wijz.

Met deze instelling kunt u de huidige ingestelde opnamemap veranderen.

<input type="checkbox"/>	OK	Zie de onderstaande procedure.
<input checked="" type="checkbox"/>	Annul.	Hiermee wordt het veranderen van de opnamemap geannuleerd.

- ① Selecteer [OK] met ▲ op de regelknop en druk daarna op ●.

Het map-keuzeschermb wordt afgebeeld.



- ② Kies de gewenste map met ◀/▶, kies daarna [OK] met ▲ en druk tenslotte op ●.

- U kunt de map "100MSDCF" niet kiezen als de opnamemap.
- U kunt de opgenomen beelden niet verplaatsen naar een andere map.

## Kopiëren

Met deze instelling kunt u alle beelden die in het interne geheugen zijn opgeslagen kopiëren naar een "Memory Stick".

<input type="checkbox"/>	OK	Zie de onderstaande procedure.
<input checked="" type="checkbox"/>	Annul.	Hiermee wordt het kopiëren geannuleerd.

- ① Plaats een "Memory Stick" met een opslagcapaciteit van 32 MB of groter.
- ② Selecteer [OK] met ▲ op de regelknop en druk daarna op ●.  
De mededeling "Alle data in het intern geheug. gekopieerd Klaar?" wordt afgebeeld.
- ③ Kies [OK] met ▲ en druk daarna op ●.  
Het kopiëren begint.

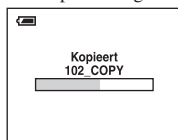

- Gebruik volledig opgeladen nikkelmetaalhydridebatterijen of de netspanningsadapter (niet bijgeleverd). Als u probeert beeldbestanden te kopiëren terwijl er slechts weinig lading in de batterijen zit, kunnen de batterijen leeg raken waardoor het kopiëren zal mislukken en zelfs de data verminkt kunnen raken.
- U kunt niet afzonderlijke beelden kopiëren.
- De oorspronkelijke beelden blijven ook na het kopiëren bewaard in het interne geheugen. Om de beeldgegevens die in het interne geheugen zijn opgeslagen te wissen, haalt u na het kopiëren eerst de "Memory Stick" eruit en voert u daarna [Formaat] uit van Intern geheugen-tool (blz. 49).
- U kunt niet een map selecteren die is gekopieerd naar een "Memory Stick".
- Als u gegevens kopieert, worden de (afdruk-)markeringen gewist die op de beelden zijn aangebracht.

De standaardinstellingen worden aangegeven met ✓.

### LCD-verlicht

Met deze instelling kunt u de helderheid van de achterverlichting van het LCD-scherm kiezen wanneer de camera door de batterijen van stroom wordt voorzien.

	Helder	Hiermee wordt het scherm helderder.
✓	Normaal	
	Donker	Hiermee wordt het scherm donkerder.

- Als u [Helder] instelt, wordt meer batterijading verbruikt.

### Pieptoon

Met deze instelling kunt u het geluid kiezen dat klinkt wanneer u de camera wordt bedient.

	Sluiter	Hiermee wordt het sluitergeluid, dat klinkt als u de sluiterknop indrukt, ingeschakeld.
✓	Aan	Hiermee wordt de pieptoon/het sluitergeluid die/dat klinkt als u de regelknop/sluiterknop indrukt, ingeschakeld.
	Uit	Hiermee wordt de pieptoon/het sluitergeluid uitgeschakeld.

### Taal

Met deze instelling kunt u de taal kiezen waarin de menuonderdelen, waarschuwingen en meldingen worden afgebeeld.

### Initialiseren

Met deze instelling kunt u alle instellingen terugstellen op de standaardinstellingen.

	OK	Zie de onderstaande procedure.
✓	Annul.	Hiermee annuleert u het terugstellen.

- ① Kies [OK] met ▲ op de regelknop en druk daarna op ●.  
De melding "Alle instellingen initialiseren Klaar?" verschijnt.
  - ② Kies [OK] met ▲ en druk daarna op ●.  
De instellingen worden teruggesteld op de standaardinstellingen.
- Zorg ervoor dat tijdens het terugstellen de stroomvoorziening niet wordt onderbroken.

De standaardinstellingen worden aangegeven met ✓.

### Bestandsnr

Met deze instelling kunt u de methode kiezen volgens welke bestandsnummers worden toegekend aan de beelden.

✓	Reeks	Hiermee worden de nummers op volgorde aan de bestanden toegekend, zelfs als de opnamemap of de "Memory Stick" wordt veranderd. (Als de nieuw geplaatste "Memory Stick" een bestand bevat met een hoger nummer dan het laatst toegekende bestandsnummer, wordt een nummer één hoger dan het hoogste bestandsnummer toegekend.)
	Terugstel.	Hiermee beginnen de toegekende bestandsnummers iedere keer opnieuw vanaf 0001 wanneer de opnamemap wordt veranderd. (Als de opnamemap een bestand bevat, wordt een nummer hoger dan het hoogste reeds toegekende nummer toegewezen.)

### USB-aansl.

Met deze instelling kunt u de USB-functie kiezen die moet worden gebruikt wanneer de camera wordt aangesloten op een computer of een PictBridge-compatibel printer met behulp van de USB-kabel.

	PictBridge	Hiermee wordt de camera aangesloten op een PictBridge-compatibel printer (blz. 70).
	PTP	Als [PTP] (Picture Transfer Protocol) is gekozen en de camera is aangesloten op een computer, worden de beelden opgeslagen in de opnamemap ingesteld in de camera, gekopieerd naar de computer. (Compatible with Windows XP and Mac OS X.)
✓	Normaal	Hiermee wordt de camera aangesloten op een computer (blz. 58).

### Video-uit

Met deze instelling kunt u de videosignaaluitgang instellen overeenkomstig het aangesloten apparaat.

	NTSC	Hiermee wordt het video-uitgangssignaal ingesteld op de NTSC-functie (bijv. voor de VS en Japan).
	PAL	Hiermee wordt het video-uitgangssignaal ingesteld op de PAL-functie (bijv. voor Europa).

## Klokinstel.

Met deze instelling kunt u de datum en tijd instellen.

	OK	Kies [OK] met ▲ op de regelknop en druk daarna op ●. Volg vervolgens de procedure beschreven in "De klok instellen" (→ stap 2 in "Lees dit eerst").
✓	Annul.	Hiermee wordt het instellen van de klok geannuleerd.



# Werken met uw Windows-computer

Voor informatie over het gebruik van een Macintosh-computer, leest u "Uw Macintosh computer gebruiken" (blz. 67).



## Beelden kopiëren naar uw computer (blz. 57)

### Vorbereitung



Beelden bekijken op uw computer

Het USB-stuurprogramma installeren.

- Als op de computer Windows XP draait, hoeft u geen USB-stuurprogramma te installeren.

## Werken met beelden in "PicturePackage" (blz. 65)



Beelden weergeven die op de computer zijn opgeslagen

"PicturePackage" installeren (blz. 65).



Beelden opslaan op een CD-R



Een muziekvideo/diavoorstelling maken



Beelden afdrukken

## Een video-CD maken met "ImageMixer" (blz. 65)



Een video-CD maken

"ImageMixer VCD2" wordt automatisch geïnstalleerd wanneer u "PicturePackage" installeert.

## Aanbevolen computeromgeving

Een computer die op de camera wordt aangesloten dient aan de volgende vereisten te voldoen.

### Aanbevolen computeromgeving voor het kopiëren van beelden

#### Besturingssysteem (voorgeïnstalleerd):

Microsoft Windows 98, Windows 98SE, Windows 2000 Professional, Windows Millennium Edition, Windows XP Home Edition, of Windows XP Professional

- De juiste werking kan niet worden gegarandeerd in een computeromgeving die is opgegarandeerd tot een van de bovenstaande besturingssystemen of in een computeromgeving met meerdere besturingssystemen (multi-boot).

**CPU:** MMX Pentium 200 MHz of sneller

**USB-poort:** Standaard geleverd

**Computerscherm:** 800 × 600 pixels of meer, High Color (16-bit kleuren, 65.000 kleuren) of beter

### Aanbevolen computeromgeving voor het gebruik van "PicturePackage"/"ImageMixer VCD2"

**Software:** Macromedia Flash Player 6.0 of hoger, Windows Media Player 7.0 of hoger, DirectX 9.0b of hoger

**Geluidskaart:** 16-bit stereo geluidskaart met luisprekers

**Geheugen:** 64 MB of meer (128 MB of meer wordt aanbevolen.)

**Vaste schijf:** Vrije schijfruimte benodigd voor installatie—ongeveer 500 MB

**Computerscherm:** Videokaart (ondersteuning van Direct Draw) met 4 MB VRAM

- Om automatisch muziekvideo's of diavoorstellingen te maken (blz. 65), is een Pentium III 500 MHz of snellere processor vereist.
- Voor gebruik van "ImageMixer VCD2", is een Pentium III 800 MHz of snellere processor aanbevolen.

- Deze software is geschikt voor DirectX. Voor gebruik moet "DirectX" geïnstalleerd zijn.
- U hebt een bijzonder softwareprogramma nodig om het opnameapparaat te bedienen voor het branden van CD-R's.

### Opmerkingen over het aansluiten van de camera op een computer

- Voor alle bovenstaande aanbevolen computeromgevingen kan een behoorlijke werking niet worden gegarandeerd.
- Als u twee of meer USB-apparaten tegelijkertijd op een computer aansluit, is het mogelijk dat sommige apparaten, waaronder ook uw camera, niet werken afhankelijk van het type USB-station dat is aangesloten.
- Bij gebruik van een USB-hub kan een juiste werking niet worden gegarandeerd.
- Deze camera is compatibel met Hi-Speed USB (USB 2.0), zodat wanneer u de camera aansluit op een computer via een USB-interface die ook compatibel is met Hi-Speed USB (USB 2.0), u gebruik kunt maken van geavanceerde gegevensoverdracht (snelle overdracht).
- Er zijn twee functies voor de USB-verbinding met een computer, [Normaal] (standaardinstelling) en [PTP]. Dit gedeelte neemt de [Normaal] functie als voorbeeld. Voor verdere informatie over [PTP], zie blz. 53.
- Na herstel van uw computer vanuit de Suspend- of Sleep-modus is de kans aanwezig dat de communicatie tussen uw camera en uw computer niet op hetzelfde moment hersteld wordt.

# Beelden kopiëren naar uw computer

Dit gedeelte beschrijft de bediening op een Windows-computer.

U kunt als volgt de beelden vanaf de camera naar de computer kopiëren.

## Voor een computer met een "Memory Stick"-gleuf

Haal de "Memory Stick" uit de camera en plaats de "Memory Stick" in de "Memory Stick"-gleuf van de computer. Kopieer vervolgens de beelden.

## Voor een computer zonder een "Memory Stick"-gleuf

Voer de Fasen 1 t/m 5 uit op bladzijden 57 t/m 61 om de beelden te kopiëren.

- Als voorbeeld worden hier de schermen gebruikt voor het kopiëren van beelden op een "Memory Stick" naar een computer.

## Fase 1: Het USB-stuurprogramma installeren

98 98SE 2000 Me

- Een stuurprogramma is software dat ervoor zorgt dat de apparatuur die op de computer is aangesloten goed werkt.
- Als op de computer Windows XP draait, begint u bij Fase 2.
- Als "PicturePackage" al geïnstalleerd is, kunt u Fase 1 overslaan.

**OPMERKING:** Sluit de camera op dit moment nog niet aan op de computer.

## 1 Sluit alle softwareprogramma's af die geopend zijn.

- In Windows 2000 logt u in als beheerder (geautoriseerde beheerders).

## 2 Plaats de CD-ROM in de computer en, nadat het installatiemenu wordt afgebeeld, klik op [USB Driver].

Het "InstallShield Wizard"-scherm verschijnt.

- Als het installatiemenu niet wordt afgebeeld, dubbelklikt u op  (My Computer) →  (PICTUREPACKAGE).

## 3 Klik op [Next].



Het installeren van het USB-stuurprogramma begint. Nadat het installeren klaar is, wordt u dit via een melding op het computerscherm medegedeeld.

## 4 Klik op de radioknop naast [Yes, I want to restart my computer now] (Ja, ik wil mijn computer opnieuw opstarten) om deze te selecteren en klik daarna op [Finish].

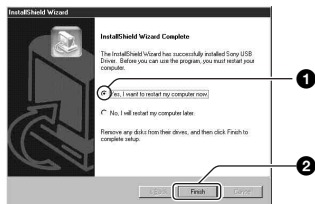

De computer wordt opnieuw opgestart. U kunt nu de USB-verbinding tot stand brengen.

Haal de CD-ROM uit de computer nadat het installeren klaar is.

## Fase 2: De camera en de computer voorbereiden

### 1 Plaats een "Memory Stick" met daarop opgenomen beelden in de camera.

- Deze stap is niet nodig wanneer u beelden kopieert die in het interne geheugen zijn opgeslagen.

### 2 Plaats de voldoende opgeladen nikkel-metaalhydridebatterijen in de camera, of sluit de camera met behulp van de netspanningsadapter (niet bijgeleverd) aan op een stopcontact.

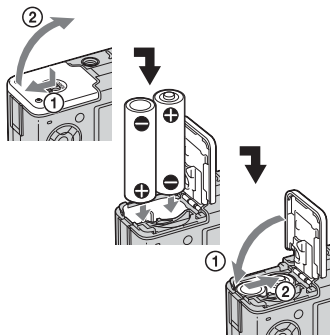

- Als u de beelden naar de computer kopieert terwijl de camera van stroom wordt voorzien door middel van de batterijen, kan het kopiëren mislukken of kunnen de beeldgegevens beschadigd raken als de batterijen tussentijds leeg raken.

### 3 Zet de modusdraaiknop op en schakel daarna de camera en de computer in.

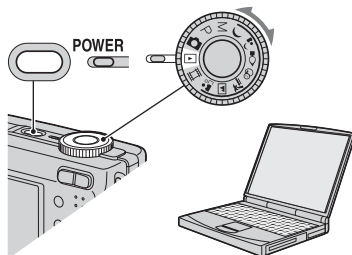

## Fase 3: De camera en de computer op elkaar aansluiten

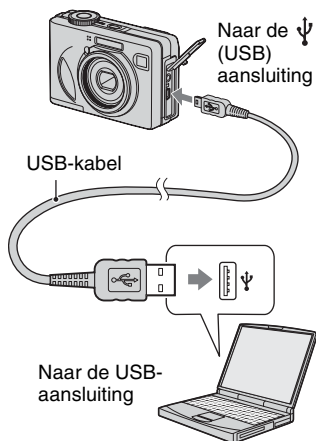

- Als op de computer Windows XP draait, wordt de wizard AutoPlay automatisch afgebeeld.

"USB-functie Normaal" wordt afgebeeld op het scherm van de camera.



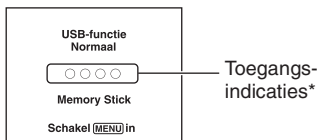

Als een USB-verbinding voor het eerst tot stand wordt gebracht, draait de computer automatisch een programma om de camera te herkennen. Wacht een poosje.

\* Tijdens communicatie zijn de toegangsindicaties rood. Gebruik de computer niet totdat de aanduidingen wit zijn geworden.

- Als "USB-functie Normaal" niet wordt afgebeeld, stelt u [USB-aansl.] in op [Normaal] (blz. 53).

## Fase 4-A: Beelden naar een computer kopiëren

XP

- Als op de computer Windows 98/98SE/2000/Me draait, volgt u de procedure beschreven in "Fase 4-B: Beelden naar een computer kopiëren" op bladzijde 60.

Dit gedeelte beschrijft het kopiëren van beelden naar de map "My Documents".

- 1 Nadat u een USB-verbinding tot stand hebt gebracht in Fase 3 en het wizard-venster automatisch op het computerscherm wordt afgebeeld, klikt u op [Copy pictures to a folder on my computer using Microsoft Scanner and Camera Wizard] (Beelden kopiëren naar een map op mijn computer met de Microsoft-wizard voor scanners en camera's) → [OK].**

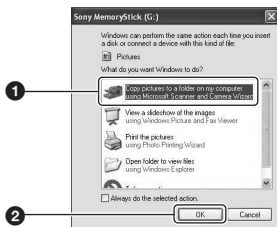

Het "Scanner and Camera Wizard" (Wizard voor scanner en camera)-scherm verschijnt.

- 2 Klik op [Next].**

Als geen "Memory Stick" is geplaatst, worden de beelden die in het interne geheugen zijn opgeslagen weergegeven.

- 3 Klik op de radioknop van niet gewenste beelden, zodat ze niet meer zijn geselecteerd en dus niet worden gekopieerd, en klik daarna op [Next].**

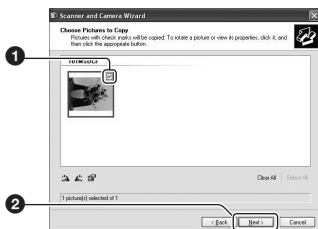

Het "Picture Name and Destination" (Naam en bestemming van beeld)-scherm verschijnt.

## 4 Kies de naam en de bestemming van de beelden en klik daarna op [Next].

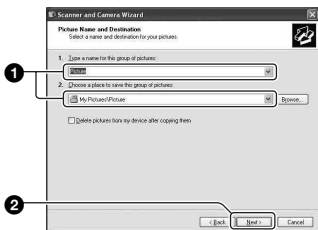

Het beeld wordt nu gekopieerd. Wanneer het kopiëren is voltooid, verschijnt het scherm "Other Options" (Overige opties).

- Dit deel beschrijft een voorbeeld van het kopiëren van beelden naar de "My Documents" map.

## 5 Klik op de radioknop naast [Nothing. I'm finished working with these pictures] (Niets. Ik ben klaar met het werken met deze beelden) om deze te selecteren en klik daarna op [Next].



Het scherm "Completing the Scanner and Camera Wizard" (Voltooiën van wizard voor scanner en camera) verschijnt.

## 6 Klik op [Finish].

Het wizard-venster wordt gesloten.

- Om verder te gaan met het kopiëren van andere beelden, koppelt u de USB-kabel los (blz. 62) en sluit u deze weer aan. Volg daarna opnieuw de procedure beschreven in "Fase 3: De camera en de computer op elkaar aansluiten" op blz. 58.

## Fase 4-B: Beelden naar een computer kopiëren

98 98SE 2000 Me

- Als op de computer Windows XP draait, volgt u de procedure beschreven in "Fase 4-A: Beelden naar een computer kopiëren" op blz. 59.

Dit deel beschrijft een voorbeeld van het kopiëren van beelden naar de "My Documents" map.

## 1 Dubbelklik op [My Computer] → [Removable Disk] → [DCIM].

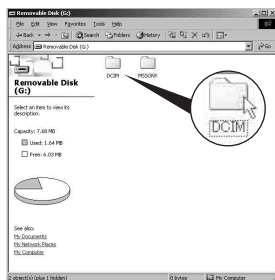

- Als het pictogram "Removable Disk" niet wordt afgebeeld, zie blz. 84.

- 2** Dubbelklik op de map waarin de beeldbestanden die u wilt kopiëren zijn opgeslagen. Klik daarna met de rechtermuisknop op een beeldbestand zodat het contextuele menu wordt afgebeeld en klik op de menuopdracht [Copy].

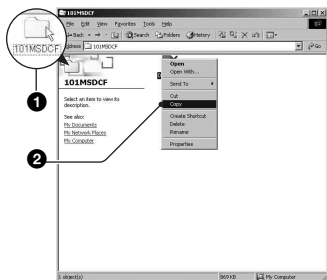

- Voor verdere informatie over de opslagbestemming van de beeldbestanden, zie blz. 62.

- 3** Dubbelklik op de map [My Documents]. Klik daarna met de rechtermuisknop in het venster "My Documents" zodat het contextuele menu wordt afgebeeld en klik op de menuopdracht [Paste].

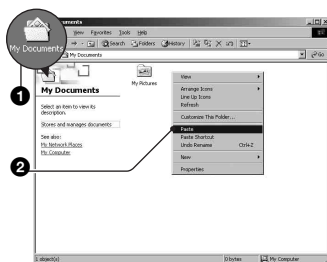

De beeldbestanden worden naar de map "My Documents" gekopieerd.

- Als in de bestemmingsmap van de kopieerbediening al een beeld met dezelfde bestandsnaam zit, wordt een bevestigingsmelding voor overschrijven afgebeeld. Wanneer u het bestaande beeld overschrijft met een nieuw beeld, wordt het oorspronkelijke bestand gewist. Als u het beeldbestand naar de computer wilt kopiëren zonder een bestaand, gelijknamig beeldbestand te overschrijven, verandert u eerst de bestandsnaam in een andere naam en kopieert u daarna het beeldbestand. Merk echter op dat wanneer u de bestandsnaam verandert, u dat beeld mogelijk niet meer kan weergeven met de camera (blz. 64).

## Fase 5: Beelden bekijken op uw computer

Dit hoofdstuk beschrijft de procedure voor het bekijken van gekopieerde beelden in de map "My Documents".

- 1** Klik op [Start] → [My Documents].



De inhoud van de map "My Documents" wordt afgebeeld.

- Als op de computer een ander besturingssysteem dan Windows XP draait, dubbelklikt u op [My Documents] op het bureaublad.

## 2 Dubbelklik op het gewenste beeldbestand.

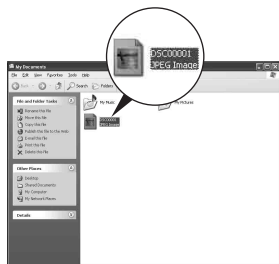

Het beeld wordt weergegeven.

## De USB-verbinding vanaf de computer wissen

Volg de onderstaande procedure voor:

- Loskoppelen van de USB-kabel
- Eruit halen van een "Memory Stick"
- Plaatsen van een "Memory Stick" plaatsen na het kopiëren van de beelden die in het interne geheugen zijn opgeslagen
- Uitschakelen van de camera

## ■ Voor Windows 2000/Me/XP

- 1 Dubbelklik  op de taakbalk.



Dubbelklik hier

- 2 Klik op  (Sony DSC) → [Stop].
- 3 Controleer of het juiste apparaat wordt aangegeven in het bevestigingsvenster en klik op [OK].
- 4 Klik op [OK].
  - Als op de computer Windows XP draait, kunt u stap 4 overslaan.

- 5 Koppel de USB-kabel los en haal de "Memory Stick" eruit of schakel de camera uit. Als u beelden vanaf een "Memory Stick" wilt kopiëren, nadat u de beelden die in het interne geheugen van de camera zijn opgeslagen naar een computer hebt gekopieerd, plaatst u eerst de "Memory Stick".

## ■ Voor Windows 98/98SE

- 1 Controleer of de toegangindicaties op het computerscherm (blz. 59) wit zijn.
- 2 Koppel de USB-kabel los en haal de "Memory Stick" eruit of schakel de camera uit. Als u beelden vanaf een "Memory Stick" wilt kopiëren, nadat u de beelden die in het interne geheugen van de camera zijn opgeslagen naar een computer hebt gekopieerd, plaatst u eerst de "Memory Stick".

## Beeldbestand-geheugenlocaties en bestandsnamen

De beeldbestanden die op de camera zijn opgenomen, zijn gegroepeerd in mappen op de "Memory Stick".

## Voorbeeld: Mappen afbeelden onder Windows XP

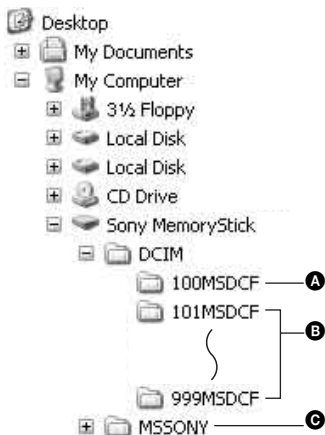

- A** Een map met beeldgegevens die zijn opgenomen met een camera zonder de map-aanmaakfunctie.
  - B** Een map met beeldgegevens die zijn opgenomen op deze camera  
Als u geen mappen hebt aangemaakt, bestaat alleen de map "101MSDCF".  
In het geval van het interne geheugen bestaat alleen de map "101\_SONY".
  - C** Een map met bewegende-beeldgegevens, enz., die zijn opgenomen met een camera zonder de map-aanmaakfunctie.
- U kunt geen beelden opnemen in de map "100MSDCF" of de map "MSSONY". De beelden in deze map zijn alleen beschikbaar voor weergave.
  - Voor verdere informatie over mappen, zie blz. 37, 50.
  - Beeldbestandsnamen worden als volgt gegeven, waarbij □□□□ staat voor ieder getal binnen het bereik van 0001 t/m 9999. Het numerieke deel van de bestandsnaam van bewegende beelden opgenomen in de bewegende-beeldopnamefunctie is hetzelfde als dat van het bijbehorende indexbeeldbestand.
    - Stilstaande-beeldbestanden:  
DSC0□□□□.JPG
    - Bewegende-beeldbestanden:  
MOV0□□□□.MPG
    - Indexbeeldbestanden die worden opgenomen wanneer u bewegende beelden opneemt:  
MOV0□□□□.THM

# Beeldbestanden opgeslagen op de computer weergeven op de camera (met behulp van een "Memory Stick")

Dit gedeelte beschrijft de bediening op een Windows-computer.

Wanneer een beeldbestand dat naar de computer is gekopieerd, niet meer op een "Memory Stick" staat, kunt u dat beeld weer op de camera weergeven door het beeldbestand op de computer te kopiëren naar een "Memory Stick".

- Als de bestandsnaam die door de camera werd gegeven niet is veranderd op de computer, kunt u stap 1 overslaan.
- Afhankelijk van het beeldformaat kan het onmogelijk zijn bepaalde beelden weer te geven.
- Wanneer een beeldbestand is bewerkt door een computer of wanneer het beeldbestand werd opgenomen op een ander model dan uw camera, kan het weergeven van het beeldbestand op uw camera niet gegarandeerd worden.
- Als er geen map is, maakt u eerst een nieuwe map aan met uw camera en kopieert u daarna het beeldbestand (blz. 50).

## 1 Klik met de rechter muisknop op het beeldbestand en klik daarna op [Rename]. Verander de bestandsnaam in "DSC0□□□□".

Voer een nummer in van 0001 t/m 9999 voor □□□□.



- Als de bevestigingsmelding voor overschrijven wordt afgebeeld, moet u in stap 1 een ander nummer invoeren.
- De bestandsextensie kan worden afgebeeld, afhankelijk van de instelling van de computer. De bestandsextensie voor stilstaande beelden is JPG en de bestandsextensie voor bewegende beelden is MPG. U mag de bestandsextensie niet veranderen.

## 2 Kopieer het beeldbestand naar de map op de "Memory Stick" volgens de onderstaande procedure.

- ① Klik met de rechter muisknop op het beeldbestand en klik daarna op [Copy].
- ② Dubbelklik op [Removable Disk] of [Sony MemoryStick] in het venster [My Computer].
- ③ Klik met de rechtermuisknop op de map [□□□MSDCF] in de map [DCIM], en klik daarna op de menuopdracht [Paste].
  - □□□□ betekent ieder willekeurig nummer van 100 t/m 999.

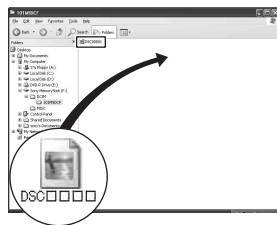

# De bijgeleverde software gebruiken

Dit gedeelte beschrijft de bediening op een Windows-computer.

## Overzicht van de bijgeleverde software

De bijgeleverde CD-ROM bevat twee softwareprogramma's: "PicturePackage" en "ImageMixer".

### PicturePackage



Hiermee kunt u:

- A** Burning Video CD (Een video-CD branden)  
Het scherm van "ImageMixer VCD2" wordt afgebeeld.
- B** Music Video/Slideshow Producer (Een muziekvideo/diavoorstelling maken)
- C** Save the images on CD-R (Beelden opslaan op een CD-R)
- D** Viewing video and pictures on PC (Stilstaande en bewegende beelden op een PC bekijken)

De functies opstarten:

Klik op een van de onderdelen **A-D** en klik daarna op de knop rechtsonder op het computerscherm.



## De software installeren

U kunt de softwareprogramma's "PicturePackage" en "ImageMixer VCD2" installeren volgens de onderstaande procedure.

- Als u het USB-stuurprogramma nog niet hebt geïnstalleerd (blz. 57), mag u de camera niet op de computer aansluiten vóórdat u de "PicturePackage"-software hebt geïnstalleerd (behalve voor Windows XP).
- In Windows 2000/XP, logt u in als beheerder.
- Nadat "PicturePackage" is geïnstalleerd, wordt automatisch het USB-stuurprogramma geïnstalleerd.

### 1 Schakel de computer in en plaats de CD-ROM (bijgeleverd) in het CD-ROM-station.

Het installatie-menuscherm wordt afgebeeld.

- Als het niet wordt afgebeeld, dubbelklikt u op  (My computer) →  (PICTUREPACKAGE)

### 2 Klik op [PicturePackage].

Het scherm "Choose Setup Language" (Kies taal voor installatie) verschijnt.

### 3 Kies de gewenste taal en klik daarna twee keer achter elkaar op [Next].

Deze tekst beschrijft het Engelse scherm. Het scherm "Licence Agreement" (Licentie overeenkomst) verschijnt. Lees de overeenkomst aandachtig door. Als u de voorwaarden van de overeenkomst accepteert, klikt u op de radioknop naast [I accept the terms of the license agreement] (Ik accepteer de voorwaarden in de licentieovereenkomst) en klikt u daarna op [Next].

---

## **4** Volg de aanwijzingen op het scherm om het installeren te voltooien.

- "ImageMixer VCD2" en "DirectX" zullen worden geïnstalleerd, mits deze nog niet geïnstalleerd zijn.
- Wanneer de bevestigingsmelding voor opnieuw opstarten wordt afgebeeld, start u de computer opnieuw op aan de hand van de aanwijzingen op het scherm.

---

## **5** U kunt de CD-ROM uit de computer halen, want de snelkoppelingen "PicturePackage Menu" (PicturePackage-menu) en "PicturePackage destination Folder" (PicturePackage-bestemmingsmap) worden na het installeren op het bureaublad afgebeeld.

---

### **De software opstarten**

- Dubbelklik op de snelkoppeling "PicturePackage Menu" (PicturePackage-menu) op het bureaublad.

### **Informatie over het gebruik van de software**

Klik op [?] in de rechterbovenhoek van ieder venster om de online-helppunctie af te beelden.

De technische ondersteuning voor "PicturePackage"/"ImageMixer VCD2" wordt verzorgd door het Pixela User Support Center. Voor verdere informatie raadpleegt u de informatie die op de CD-ROM wordt geleverd.



# Uw Macintosh computer gebruiken

U kunt de beelden naar een Macintosh-computer kopiëren en een video-CD maken met behulp van "ImageMixer VCD2" (bijgeleverd).

## Aanbevolen computeromgeving

### Besturingssysteem

(voorgeïnstalleerd): Mac OS 9.1 of 9.2, of Mac OS X (v10.0 t/m v10.3)

**USB-poort:** Standaard geleverd

## Aanbevolen computeromgeving voor het gebruik van "ImageMixer VCD2"

### Besturingssysteem

(voorgeïnstalleerd): Mac OS X (v10.1.5 of hoger)

**CPU:** iMac, eMac, iBook, PowerBook, PowerMac G3/G4-serie

**Geheugen:** 128 MB of meer (256 MB of meer wordt aanbevolen.)

**Vaste schijf:** Vrije schijfruimte benodigd voor installatie - ongeveer 250 MB

**Grafisch:** 1024 × 768 pixels of meer, 32.000 kleuren of meer

- QuickTime 4 of hoger moet vooraf zijn geïnstalleerd. (QuickTime 5 of hoger wordt aanbevolen.)

## Opmerkingen over het aansluiten van de camera op een computer

- Voor alle bovenstaande aanbevolen computeromgevingen kan een behoorlijke werking niet worden gegarandeerd.
- Als u twee of meer USB-apparaten tegelijkertijd op een computer aansluit, is het mogelijk dat sommige apparaten, waaronder ook uw camera, niet werken afhankelijk van het type USB-station dat is aangesloten.
- Bij gebruik van een USB-hub kan een juiste werking niet worden gegarandeerd.
- Deze camera is compatibel met Hi-Speed USB (USB 2.0), zodat wanneer u de camera aansluit op een computer via een USB-interface die ook compatibel is met Hi-Speed USB (USB 2.0), u gebruik kunt maken van geavanceerde gegevensoverdracht (snelle overdracht).

- Er zijn twee functies voor de USB-verbinding met een computer, [Normaal] (standaardinstelling) en [PTP]. Dit gedeelte neemt de [Normaal] functie als voorbeeld. Voor verdere informatie over [PTP], zie blz. 53.
- Na herstel van uw computer vanuit de Suspend- of Sleep-modus is de kans aanwezig dat de communicatie tussen uw camera en uw computer niet op hetzelfde moment hersteld wordt.

## Beelden kopiëren naar en weergeven op een computer

### 1 Bereid de camera en Macintosh-computer voor.

Volg dezelfde procedure als beschreven onder "Fase 2: De camera en de computer voorbereiden" op blz. 58.

### 2 Sluit de USB-kabel aan.

Volg dezelfde procedure als beschreven onder "Fase 3: De camera en de computer op elkaar aansluiten" op blz. 58.

### 3 Kopieer beeldbestanden naar de Macintosh-computer.

- ① Dubbelklik op het nieuw herkende pictogram → [DCIM] → de map waarin de beelden die u wilt weergeven zijn opgeslagen.
  - ② Sleep de beeldbestanden naar het pictogram van de harde schijf en zet ze erop neer.  
De beeldbestanden worden naar de vaste schijf gekopieerd.
- Voor informatie over de opslaglocatie van de beeldbestanden en de bestandsnamen, zie blz. 62.

---

## 4 Beelden weergeven op de computer.

Dubbelklik op het pictogram van de vaste schijf → het gewenste beeldbestand in de map waarin de gekopieerde beeldbestanden zijn opgeslagen, om dat beeldbestand te openen.

---

## De USB-kabel loskoppelen/De "Memory Stick" eruit halen/De camera uitschakelen

Sleep het pictogram van de schijf of de "Memory Stick" naar het pictogram van de prullenbak en zet deze erop neer, en koppel daarna de USB-kabel los, haal de "Memory Stick" eruit of schakel de camera uit.

- Als op de computer Mac OS X v10.0 draait, volgt u bovenstaande procedure nadat u de computer hebt uitgeschakeld.

## Een video-CD maken met "ImageMixer VCD2"



- U kunt een beeldbestand maken dat compatibel is met de video-CD-aanmaakfunctie. Om de gegevens op te slaan in het video-CD-formaat op een CD-R, hebt u het softwareprogramma "Toast" van Roxio (niet bijgeleverd) nodig.

## "ImageMixer VCD2" installeren

- Sluit alle softwareprogramma's af die geopend zijn voordat u "ImageMixer VCD2" installeert.

- De displayinstellingen moeten 1024 × 768 pixels of meer en 32.000-kleuren of meer zijn.

- ① Schakel de Macintosh-computer in en plaats de CD-ROM (bijgeleverd) in het CD-ROM-station.
- ② Dubbelklik op het pictogram van de CD-ROM.
- ③ Kopieer het bestand [IMXINST.SIT] in de map [MAC] naar de vaste schijf.
- ④ Dubbelklik op het bestand [IMXINST.SIT] in de kopieerbestemmingsmap.
- ⑤ Dubbelklik op het uitgepakte bestand [ImageMixer VCD2\_Install].
- ⑥ Nadat het gebruikersinformatiescherm is afgebeeld, voert u de gewenste naam en het wachtwoord in.  
De installatie van de software begint.

## "ImageMixer VCD2" opstarten

Open [Image Mixer] in [Application] en dubbelklik daarna op [ImageMixer VCD2].

## Informatie over het gebruik van de software

Klik op [?] in de rechterbovenhoek van ieder venster om de online-helppunten af te beelden.

De technische ondersteuning voor "ImageMixer VCD2" wordt verzorgd door het Pixela User Support Center. Voor verdere informatie raadpleegt u de informatie die op de CD-ROM wordt geleverd.



## Rechtstreeks beelden afdrukken op een PictBridge-compatibel printer (blz. 70)



U kunt beelden afdrukken door de camera rechtstreeks aan te sluiten op een PictBridge-compatibele printer.

## Rechtstreeks beelden afdrukken op een "Memory Stick"-compatibel printer



U kunt beelden rechtstreeks afdrukken op een "Memory Stick"-compatibel printer.  
Voor verdere informatie leest u de gebruiksaanwijzing van de printer.

## Beelden afdrukken met behulp van een computer



U kunt de beelden van de camera naar een computer kopiëren met behulp van de bijgeleverde software "PicturePackage" en deze vervolgens vanaf de computer afdrukken.

## Beelden afdrukken in een winkel (blz. 74)

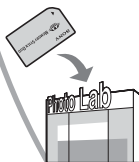

U kunt een "Memory Stick" met daarop de beelden die u met uw camera hebt opgenomen, meenemen naar een fotowinkel. U kunt van tevoren een  (afdruk-)markering aanbrengen op de beelden die u wilt afdrukken.

# Rechtstreeks beelden afdrukken op een PictBridge-compatibel printer

Zelfs als u geen computer hebt, kunt u de beelden die u hebt opgenomen met uw camera afdrukken door de camera rechtstreeks aan te sluiten op een PictBridge-compatibel printer.



- "PictBridge" voldoet aan de CIPA-norm. (CIPA: Camera & Imaging Products Association)

## In de enkelbeeldfunctie

U kunt één beeld afdrukken op één afdrukvel.



## In de indexfunctie

U kunt meerdere beelden op kleiner formaat afdrukken op één afdrukvel. U kunt een aantal van dezelfde beelden (①) of een aantal verschillende beelden (②) afdrukken.

①

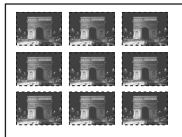

②



- Het is mogelijk dat de index-afdrukfunctie niet beschikbaar is, afhankelijk van de printer.
- De kwaliteit van de beelden die als indexbeeld kunnen worden afgedrukt verschilt, afhankelijk van de printer.
- U kunt bewegende beelden niet afdrukken.
- Als de  indicatie gedurende ongeveer vijf seconden op het scherm van de camera knippert (foutmelding), controleert u de aangesloten printer.

## Fase 1: De camera voorbereiden

Bereid de camera voor om deze met behulp van een USB-kabel aan te sluiten op de printer.

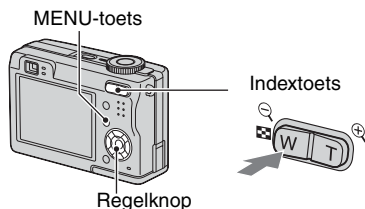

- Wij adviseren u een netspanningsadapter (niet bijgeleverd) te gebruiken om te voorkomen dat de stroomvoorziening tijdens het afdrukken wegvalt.

**1** Druk op MENU om het menu af te beelden.

**2** Druk op  op de regelknop en kies  (Setup).

**3** Kies  (Setup 2) met  en kies daarna [USB-aansl.] met .

**4** Kies [PictBridge] met / en druk daarna op .

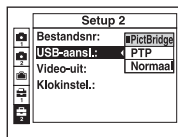

De USB-functie is nu ingesteld.

## Fase 2: De camera aansluiten op de printer

- 1 Sluit de  (USB) aansluiting van de camera met behulp van de bijgeleverde USB-kabel aan op de USB-aansluiting van de printer.

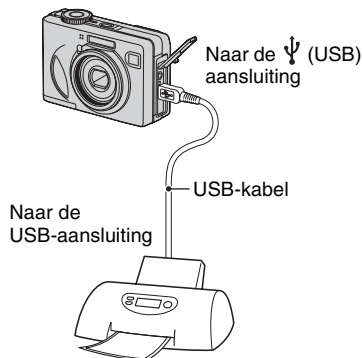

- 2 Schakel de camera en de printer in.



Nadat de verbinding tot stand is gebracht, wordt de  indicatie afgebeeld



De camera wordt in de weergavefunctie gezet waarna een beeld en het afdrukmenu op het scherm worden afgebeeld.

## Fase 3: Afdrukken

Ongeacht de stand van de modusdraaiknop, wordt het afdrukmenu afgebeeld nadat Fase 2 is voltooid.

- 1 Kies de gewenste afdrukmethode met / op de regelknop en druk daarna op .

### [Alle in map]







Drukt alle beelden in de map af.

### [DPOF-beeld]

Drukt alle beelden met een  (afdruk-)markering af (blz. 74), ongeacht welk beeld wordt weergegeven.

### [Kiezen]

U kunt beelden kiezen en alle gekozen beelden afdrukken.

- ① Kies de beelden die u wilt afdrukken met / en druk daarna op . De  markering verschijnt op het gekozen beeld.
  - Als u meerdere beelden wilt kiezen, herhaalt u deze procedure.
- ② Kies [Afdrukken] met  en druk daarna op .

### [Dit beeld]

Drukt het weergegeven beeld af.

- Als u [Dit beeld] kiest en [Index] instelt op [Aan] in stap 2, dan kunt u een aantal van dezelfde beelden afdrukken als een indexbeeld.

## 2 Kies de afdrুকinstellingen met ▲/▼/◀/▶.

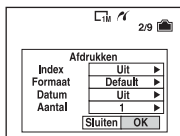

### [Index]

Kies [Aan] om indexbeelden af te drukken.

### [Formaat]

Kies de grootte van het afdrুকvel.

### [Datum]

Kies [Dag&Tijd] of [Datum] om de datum en tijd op de beelden te projecteren.

- Als u [Datum] kiest, zullen de datum en tijd in de gekozen volgorde worden geprojecteerd (→ *stap 2 in "Lees dit eerst"*). Het is mogelijk dat deze functie niet beschikbaar is, afhankelijk van de printer.

### [Aantal]

Als [Index] is ingesteld op [Uit]:

Kies het aantal vellen waarop u het beeld wilt afdrukken. Het beeld zal worden afgedrukt als een enkelbeeld.

Als [Index] is ingesteld op [Aan]:

Kies het aantal vellen waarop u het indexbeeld wilt afdrukken.

Als u [Dit beeld] hebt gekozen in stap 1, kiest u het aantal van hetzelfde beeld dat u naast en onder elkaar op hetzelfde afdrুকvel als een indexbeeld wilt afdrukken.

- Het is mogelijk dat, afhankelijk van het aantal beelden, niet alle beelden op één blad passen.

## 3 Kies [OK] met ▼/▶ en druk daarna op ●.

Het beeld wordt afgedrukt.

- Koppel de USB-kabel niet los terwijl de  indicatie (USB-kabel niet loskoppelen) op het scherm wordt afgebeeld.

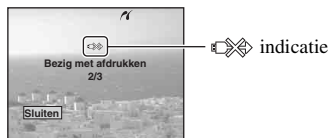



## Andere beelden afdrukken

Kies na stap 3 [Kiezen] en het gewenste beeld met ▲/▼ en volg vervolgens de procedure vanaf stap 1.

## Beelden op het indexscherm afdrukken

Voer "Fase 1: De camera voorbereiden" (blz. 70) en "Fase 2: De camera aansluiten op de printer" (blz. 71) uit en ga daarna als volgt verder.

Nadat u de camera op de printer hebt aangesloten, wordt het afdrুকmenu afgebeeld. Kies [Annul.] om het afdrুকmenu te verlaten en ga daarna als volgt verder.

- ① Druk op  (Index). Het indexscherm wordt weergegeven.
- ② Druk op MENU om het menu af te beelden.
- ③ Kies [] (Afdrukken) met ▶ en druk daarna op ●.

- ④ Kies de gewenste afdrukmethode met ◀/▶ en druk daarna op ●.



[Kiezen]

U kunt beelden kiezen en alle gekozen beelden afdrukken.

Kies het beeld dat u wilt afdrukken met ▲/▼/◀/▶ en druk daarna op ● om de ✓ markering af te beelden. (Als u meerdere beelden wilt kiezen, herhaalt u deze procedure.) Druk daarna op MENU.

[DPOF-beeld]

Drukt alle beelden met een  (afdruk-) markering af, ongeacht welk beeld wordt weergegeven.

[Alle in map]

Drukt alle beelden in de map af.

- ⑤ Voer de stappen 2 en 3 uit van "Fase 3: Afdrukken" (blz. 71).

# Beelden afdrucken in een winkel

U kunt een "Memory Stick" met daarop de beelden die u met uw camera hebt opgenomen, meenemen naar een fotoafdrukservice winkel. Als de winkel een fotoafdrukservice heeft die gebruikmaakt van DPOF, kunt u van tevoren een  (afdruk-)markering op de beelden aanbrengen, zodat u deze niet bij het afdrucken in de winkel hoeft te kiezen.

- U kunt de beelden die in het interne geheugen zijn opgeslagen niet rechtstreeks vanuit de camera afdrucken in een afdrukwinkel. Kopieer de beelden eerst naar een "Memory Stick" en neem de "Memory Stick" daarna mee naar de afdrukwinkel.

## Wat is DPOF?

DPOF (Digital Print Order Format) is een functie waarmee u in staat bent een  (afdruk-)markering aan te brengen op beelden die u later wilt afdrucken.

- U kunt ook de beelden met een  (afdruk-)markering afdrucken op een printer die compatibel is met de DPOF-norm (Digital Print Order Format) of een PictBridge-compatibel printer gebruiken.
- Bewegende beelden kunnen niet worden voorzien van een afdrukmarkering.
- Wanneer u beelden markeert die zijn opgenomen in de [Multi Burst] functie, worden alle beelden afgedrukt op één vel onderverdeeld in 16 vakjes.

## Als u een "Memory Stick" meeneemt naar een winkel

- Vraag aan de fotoafdrukservice winkel welke typen "Memory Stick" ze kunnen verwerken.
- Als een "Memory Stick" niet door uw fotoafdrukservice winkel kan worden verwerkt, kopieert u de beelden die u wilt afdrucken naar een ander medium, zoals een CD-R en neemt u die mee naar de winkel.
- Als u een "Memory Stick Duo" meeneemt, vergeet u niet ook de Memory Stick Duo-adaptor mee te nemen.
- Voordat u beeldgegevens meeneemt naar een winkel, maakt u altijd eerst een (reserve)kopie ervan op een vaste schijf.
- U kunt het aantal afdrucken niet instellen.

## Een afdrukmarkering aanbrengen in de enkelbeeldfunctie

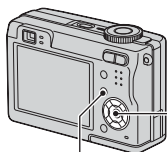

Regelknop

MENU-toets

**1** Geef het beeld weer dat u wilt afdrucken.

**2** Druk op MENU om het menu af te beelden.

**3** Kies DPOF met   en druk daarna op .

Een  (afdruk-)markering wordt afgebeeld op het beeld.



**4** Als u andere beelden wilt markeren, geeft u het gewenste beeld weer met   en drukt u daarna op .

## Een afdrukmarkering verwijderen in de enkelbeeldfunctie

Druk op  in stap 3 of 4.



## Een afdrukmarkering aanbrengen in de indexfunctie

- 1 Geef het indexscherm weer.  
(→ stap 6 in "Lees dit eerst")
- 2 Druk op MENU om het menu af te beelden.
- 3 Kies DPOF met ◀▶ en druk daarna op ●.
- 4 Kies [Kiezen] met ▲▼ en druk daarna op ●.
  - U kunt geen  markering aanbrengen in [Alle in map].
- 5 Kies het beeld dat u wilt markeren met ▲▼/◀▶ en druk daarna op ●.

Een groene  markering wordt op het gekozen beeld afgebeeld.



Groene  markering
- 6 Herhaal stap 5 om andere beelden te markeren.
- 7 Druk op MENU.

- 8 Kies [OK] met ▶ en druk daarna op ●.

De indicatie  wordt wit.

Als u het markeren wilt annuleren, drukt u in stap 4 op [Annul.] of kiest u in stap 8 [Sluiten], en drukt u daarna op ●.

## Een afdrukmarkering verwijderen in de indexfunctie

Kies de beelden waarvan u de afdrukmarkering wilt verwijderen in stap 5 en druk daarna op ●.

## Alle afdrukmarkeringen in de map verwijderen

Kies [Alle in map] in stap 4 en druk daarna op ●. Kies [Uit] en druk daarna op ●.



# Beelden bekijken op een TV-scherm

U kunt de beelden weergeven op een TV-scherm door de camera aan te sluiten op een TV.

Schakel zowel de camera als de TV uit voordat u deze op elkaar aansluit met behulp van de A/V-kabel.

- 1 Sluit de A/V-kabel (bijgeleverd) aan op de A/V OUT (MONO)-aansluiting van de camera en de audio/video-ingangsaansluitingen van de TV.**

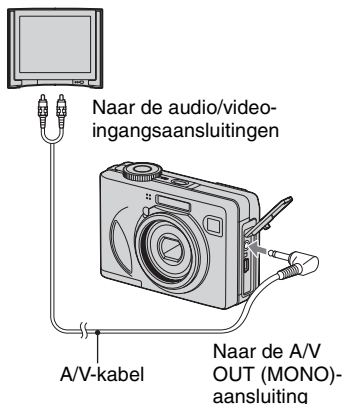

- Als de TV is uitgerust met stereo-ingangsaansluitingen, sluit u de audiostecker (zwart) van de A/V-kabel aan op de linker audio-ingangsaansluiting van de TV.



- 2 Schakel de TV in en stel de TV/video-ingang in op "video".**

- Voor verdere informatie leest u de gebruiksaanwijzingen van de TV.

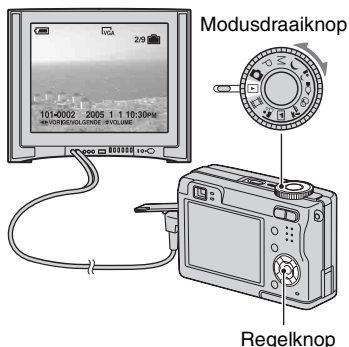
- 3 Zet de modusdraaiknop op  en schakel de camera in.**



De beelden die met de camera zijn opgenomen, worden op het TV-scherm afgebeeld.

Druk op   op de regelknop om het gewenste beeld te kiezen.

- Als u de camera in het buitenland gebruikt, kan het noodzakelijk zijn de videosignaaluitgang in te stellen overeenkomstig dat van het plaatselijke TV-systeem (blz. 53).

## **TV-kleursystemen**

Als u de beelden op een TV-scherm wilt weergeven, hebt u een TV nodig met een video-ingangsaansluiting en de A/V-kabel (bijgeleverd). Het kleursysteem van de TV moet overeenstemmen met dat van uw digitale stilbeeldcamera. Raadpleeg de onderstaande lijsten:

### **NTSC-systeem**

Bahama-eilanden, Bolivia, Canada, Chili, Colombia, Ecuador, Filippijnen, Jamaica, Japan, Korea, Mexico, Midden-Amerika, Peru, Suriname, Taiwan, Venezuela, Verenigde Staten, enz.

### **PAL-systeem**

Australië, België, China, Denemarken, Duitsland, Finland, Hongkong, Hongarije, Italië, Koeweit, Maleisië, Nederland, Nieuw-Zeeland, Noorwegen, Oostenrijk, Polen, Portugal, Singapore, Slowakije, Spanje, Thailand, Tsjechië, Verenigd Koninkrijk, Zweden, Zwitserland, enz.

### **PAL-M-systeem**

Brazilië

### **PAL-N-systeem**

Argentinië, Paraguay, Uruguay

### **SECAM-systeem**

Bulgarije, Frankrijk, Guyana, Irak, Iran, Monaco, Oekraïne, Rusland, enz.



## Problemen oplossen

Indien u problemen ondervindt met de camera, probeer dan de volgende oplossingen.

**1 Controleer de punten op bladzijde 79 t/m 88.**

Als een foutcode zoals "C/E:□□:□□" op het LCD-scherm wordt afgebeeld, zie blz. 89.

**2 Haal de batterijen eruit, plaats deze na ongeveer een minuut terug en schakel de camera in.**

**3 Stel de instellingen terug op de standaardinstellingen (blz. 52)**

**4 Neem contact op met uw Sony-dealer of de plaatselijke technische dienst van Sony.**

Wanneer u de camera opstuurt om te laten repareren geeft u automatisch toestemming om de beeldgegevens die in het interne geheugen zijn opgeslagen te controleren.

## Batterijen en stroomvoorziening

### De batterij-restladingsindicatie is onjuist, of voldoende resterende batterijlading wordt aangegeven, maar de lading wordt te snel verbruikt.

- Dit doet zich voor wanneer u de camera op een zeer warme of koude plaats gebruikt (blz. 94).
- De batterijen zijn leeg. Plaats opgeladen batterijen (→ *stap 1 in "Lees dit eerst"*).
- De polen van de batterijen of de aansluitpunten in het batterijvak zijn vuil zodat de batterijen niet voldoende worden opgeladen. Maak de aansluitpunten schoon met een wattenstaafje of soortgelijk voorwerpen (blz. 94).
- De afgebeelde resterende tijdsduur verschilt van de werkelijke tijdsduur als gevolg van het geheugeneffect (blz. 94), enz. Verbruik de batterijlading volledig en laad daarna de batterijen volledig op zodat de afgebeelde tijdsduur juist is.
- De batterijen zijn leeg (blz. 94). Vervang ze door nieuwe.

### De batterijen lopen te snel leeg.

- Laad de batterijen op (→ *stap 1 in "Lees dit eerst"*).
- U gebruikt de camera op een zeer koude plaats (blz. 94).
- De batterijen zijn leeg (blz. 94). Vervang ze door nieuwe.

### De camera kan niet worden ingeschakeld.

- Plaats de batterijen op de juiste wijze (→ *stap 1 in "Lees dit eerst"*).
- De batterijen zijn leeg. Plaats opgeladen batterijen (→ *stap 1 in "Lees dit eerst"*).
- De batterijen zijn leeg (blz. 94). Vervang ze door nieuwe.

### De camera schakelt plotseling uit.

- Als de camera is ingeschakeld en u deze gedurende drie minuten niet bedient, wordt de camera automatisch uitgeschakeld om te voorkomen dat de batterijen leeglopen. Schakel de weer camera in (→ *stap 2 in "Lees dit eerst"*).
- De batterijen zijn leeg. Plaats opgeladen batterijen (→ *stap 1 in "Lees dit eerst"*).



## Stilstaande beelden/bewegende beelden opnemen

### Het scherm wordt niet ingeschakeld, ook niet wanneer de camera wordt ingeschakeld.

- Schakel het scherm in (blz. 20).

### De camera kan geen beelden opnemen.

- Controleer de resterende opslagcapaciteit van het interne geheugen of de "Memory Stick" (blz. 17). Als deze vol is, doet u het volgende:
  - Wis overbodige beelden (→ *stap 6 in "Lees dit eerst"*).
  - Plaats een andere "Memory Stick".
- Zet de schrijfbeveiligingsschakelaar van de "Memory Stick" in de stand voor opnemen (blz. 92).

- Tijdens het opladen van de flitser kunt u geen beelden opnemen.
  - Zet de modusdraaiknop op een andere functie dan  of  bij het opnemen van stilstaande beelden.
  - Zet de modusdraaiknop op  wanneer u bewegende beelden wilt opnemen.
  - Het beeldformaat is ingesteld op [640(Fijn)] tijdens het opnemen van bewegende beelden. Doe het volgende:
    - Stel het beeldformaat in op een andere instelling dan [640(Fijn)].
    - Plaats een "Memory Stick PRO" (blz. 92).
- 



### Het onderwerp is niet zichtbaar op het scherm.

- Zet de modusdraaiknop op een andere functie dan  (blz. 24).
- 

### Het opnemen duurt erg lang.

- De NR lange-sluitertijdfunctie is ingeschakeld (blz. 25). Dit is normaal.
- 

### Het beeld is onscherp.

- Het onderwerp bevindt zich te dichtbij. Neem op in de close-up (Macro)-opnamefunctie. Zorg ervoor dat u tijdens het opnemen de lens verder van het onderwerp afhoudt dan de minimale opnameafstand, ongeveer 6 cm voor groothoek (W)/30 cm voor telefoto (T) (→ *stap 5 in "Lees dit eerst"*).
  -  (Schemerfunctie) of  (Landschapsfunctie) is gekozen in de Scènekeuzefunctie bij het opnemen van stilstaande beelden.
  - De scherpstelling-voorkeuzefunctie is gekozen. Kies de automatische scherpstellingsfunctie (blz. 30).
  - Raadpleeg "Als het onderwerp niet scherpgesteld is" op bladzijde 31.
- 

### De zoomfunctie werkt niet.

- U kunt de zoomvergroting niet veranderen tijdens het opnemen van bewegende beelden.
- 

### De digitale precisie-zoomfunctie werkt niet.









- Stel [Digitale zoom] in op [Nauwkeurig] (blz. 45).
  - Deze functie kan niet worden gebruikt tijdens het opnemen van bewegende beelden.
- 

### De slimme-zoomfunctie werkt niet.

- Stel [Digitale zoom] in op [Slim] (blz. 45).
- Deze functie kan niet worden gebruikt wanneer:
  - Het beeldformaat is ingesteld op [7M] (DSC-W7/W17), [5M] (DSC-W5/W15), of [3:2].
  - U opneemt in de [Multi Burst] functie.
  - Opnemen van bewegende beelden.



---

### De flitser werkt niet.

- De flitsfunctie is ingesteld op  (niet flitsen) (→ stap 5 in "Lees dit eerst").
- U kunt de flits niet gebruiken wanneer:
  - [Mode] (Opn.functie) is ingesteld op [Burst] of [Multi Burst] (blz. 33).
  -  (Schemerfunctie) of  (Kaarslichtfunctie) is gekozen in de Scènekeuzefunctie bij het opnemen van stilstaande beelden, of  (Bewegende beelden) is gekozen bij het opnemen van bewegende beelden (→ stap 5 in "Lees dit eerst").
- Stel de flitsfunctie in op  (altijd flitsen) (→ stap 5 in "Lees dit eerst") om stilstaande beelden op te nemen wanneer  (Landschapsfunctie),  (Sneeuwfunctie) of  (Strandfunctie) is gekozen in de Scènekeuzefunctie.

---

### De close-up (Macro)-opnamefunctie werkt niet.

- De  (Schemerfunctie),  (Landschapsfunctie), of  (Kaarslichtfunctie) is gekozen in de Scènekeuzefunctie (blz. 25).

---

### De datum en tijd worden onjuist opgenomen.

- Stel de juiste datum en tijd in (→ stap 2 in "Lees dit eerst").

---

### De F-waarde en de sluitertijd knipperen wanneer u de sluiterknop tot halverwege indrukt.

- De belichting is niet goed. Stel de belichting goed in (blz. 29).

---

### Het beeld is te donker.

- U neemt een onderwerp met een lichtbron erachter op. Kies de lichtmeetfunctie (blz. 31) of stel de belichting in (blz. 29).
- Het scherm is niet helder genoeg. Regel de helderheid van het LCD-schermb (blz. 52).
- Schakel het scherm in (blz. 20).

---

### Het beeld is te licht.

- U neemt een onderwerp onder een spot op in een donkere omgeving, zoals op een podium. Regel de belichting (blz. 29).
- Het scherm is te helder. Regel de helderheid van het LCD-schermb (blz. 52).

---

### De kleuren van het beeld zijn niet juist.

- De beeldeffect-functie is ingeschakeld. Annuleer de speciale effecten (blz. 35).

---

### Bij het filmen van een zeer helder onderwerp verschijnen er verticale strepen.

- Dit is een bekend storingsfenomeen. Dit verschijnsel duidt niet op een defect.

---

## In het beeld verschijnt ruis wanneer u op een donkere plaats naar het scherm kijkt.

- De camera probeert de zichtbaarheid van het scherm te verhogen door het beeld tijdelijk helderder te maken onder omstandigheden met een slechte verlichting. Dit is niet van invloed op het opgenomen beeld.

---

## De ogen van het onderwerp zijn rood.

- Stel op het  (Setup) menu het menuonderdeel [Rode-ogeneff] in op [Aan] (blz. 46).
- Neem het onderwerp op vanaf een afstand kleiner dan de aanbevolen opnameafstand bij gebruik van de flitser (→ *stap 5 in "Lees dit eerst"*).
- Verlicht het vertrek en neem het onderwerp op.

---

## Het beeld gezien door de zoeker komt niet overeen met het werkelijk opneembare bereik.

- Wanneer het onderwerp dichtbij is, treedt het zogenaamde parallax-fenomeen op. Als u het opneembare bereik wilt controleren, gebruikt u het scherm.

---

## Beelden kunnen niet continu worden opgenomen.

- Het interne geheugen of de "Memory Stick" is vol. Wis overbodige beelden (→ *stap 6 in "Lees dit eerst"*).
- De batterijen zijn zwak. Plaats opgeladen batterijen.

## Beelden bekijken

Raadpleeg "Computers" (blz. 83) met betrekking tot de onderstaande punten.

---

## De camera kan geen beelden weergeven.

- Zet de modusdraaiknop op  (blz. 24).
- De map-/bestandsnaam is veranderd op de computer.
- Wanneer een beeldbestand is bewerkt door een computer of wanneer het beeldbestand werd opgenomen op een ander model dan uw camera, kan het weergeven van het beeldbestand op uw camera niet gegarandeerd worden.
- De camera staat in de USB-functie. Wis de USB-verbinding vanaf de computer (blz. 62).

---

## Onmiddellijk nadat de weergave is begonnen, ziet het beeld er grof uit.

- Onmiddellijk nadat de weergave is begonnen kan het beeld er grof uitzien als gevolg van de beeldverwerking. Dit is normaal.

---

## Het beeld verschijnt niet op het TV-scherm.

- Controleer [Video-uit] om te zien of het video-uitgangssignaal van de camera is ingesteld overeenkomstig het kleursysteem van de TV (blz. 53).
- Controleer of de aansluiting juist is (blz. 76).
- De USB-kabel is aangesloten. Koppel deze los volgens de juiste procedure (blz. 62).



---

### **Het beeld wordt niet op het scherm weergegeven.**

- Als de A/V-kabel is aangesloten, koppelt u deze los (blz. 76).

## **Beelden wissen/bewerken**

### **De camera kan geen beeld wissen.**

- Annuleer de beveiliging (blz. 39).
- Zet de schrijfbeveiligingsschakelaar van de "Memory Stick" in de stand voor opnemen (blz. 92).

---

### **U hebt per ongeluk een beeld gewist.**

- Als u eenmaal een beeld hebt gewist, kunt u dit niet herstellen. Om te voorkomen dat beelden per ongeluk worden gewist, adviseren wij u de beveiliging van een beeld in te stellen (blz. 38), of de schrijfbeveiligingsschakelaar op de "Memory Stick" in de stand LOCK te zetten (blz. 92).

---

### **De functie voor verandering van het formaat werkt niet.**

- U kunt het beeldformaat van bewegende beelden en Multi Burst-beelden niet veranderen.

---

### **De DPOF (Afdruk-)markering kan niet worden afgebeeld.**

- De DPOF (Afdruk-)markering kan niet worden afgebeeld op bewegende beelden.

---

### **Bewegende beelden kunnen niet worden geknipt.**

- De bewegende beelden zijn niet lang genoeg om te knippen (korter dan ongeveer twee seconden).
- Annuleer de beveiliging (blz. 39).
- Stilstaande beelden kunnen niet worden geknipt.

## **Computers**

### **U weet niet of het besturingssysteem van uw computer compatibel is met de camera.**

- Controleer voor een Windows-computer "Aanbevolen computeromgeving" (blz. 56) en voor een Macintosh-computer "Aanbevolen computeromgeving" (blz. 67).

---

### **U kunt het USB-stuurprogramma niet installeren.**

- In Windows 2000 logt u in als beheerder (geautoriseerde beheerders) (blz. 57).

---

## Uw computer herkent de camera niet.

- Schakel de camera in (→ *stap 2 in "Lees dit eerst"*).
- Als de batterijlading laag is, plaatst u opgeladen batterijen (→ *stap 1 in "Lees dit eerst"*), of gebruikt u de netspanningsadapter (niet bijgeleverd).
- Gebruik de bijgeleverde USB-kabel (blz. 58).
- Koppel de USB-kabel los van zowel de computer als de camera en sluit deze daarna weer stevig aan. Controleer of "USB-functie Normaal" wordt afgebeeld (blz. 58).
- Stel op het  (Setup) menu het menuonderdeel [USB-aansl.] in op [Normaal] (blz. 53).
- Koppel alle apparatuur, behalve het toetsenbord en de muis, los van de USB-aansluitingen van de computer.
- Sluit de camera rechtstreeks aan op de computer en niet via een USB-hub of ander apparaat (blz. 58).
- Het USB-stuurprogramma is niet geïnstalleerd. Installeer het USB-stuurprogramma (blz. 57).
- Uw computer herkent het apparaat niet goed, omdat u de camera hebt aangesloten op de computer met behulp van een USB-kabel vóórdat u de "USB Driver" (USB-stuurprogramma) hebt geïnstalleerd vanaf de bijgeleverde CD-ROM. Wis het foutief herkende apparaat van de computer en installeer het USB-stuurprogramma (zie het volgende punt).

---

## Het pictogram van de externe schijf wordt niet op de computermonitor afgebeeld wanneer u de computer en de camera op elkaar aansluit.

- Volg de onderstaande procedure om het USB-stuurprogramma opnieuw te installeren. De onderstaande procedure is voor een computer waarop Windows draait.
  - 1 Klik met de rechtermuisknop op [My Computer] om het menu af te beelden en klik daarna op [Properties].  
Het "System Properties" venster wordt geopend.
  - 2 Klik op [Hardware] → [Device Manager].
    - Op een computer die op Windows 98/98SE/Me draait, klikt u op de tab [Device Manager].Het venster "Device Manager" wordt afgebeeld.
  - 3 Klik met de rechtermuisknop op [ Sony DSC] en klik daarna op [Uninstall] → [OK].  
Het apparaat is verwijderd.
  - 4 Installeer het USB-stuurprogramma (blz. 57).

---

## U kunt geen beelden kopiëren.

- Sluit de camera met behulp van de bijgeleverde USB-kabel op de juiste wijze aan op de computer (blz. 58).
- Volg de betreffende kopieerprocedure voor uw besturingssysteem (blz. 59 en 67).
- Het kan onmogelijk zijn een "Memory Stick" te gebruiken die op een computer is geformateerd. Maak een opname met een "Memory Stick" die geformateerd is door uw camera (blz. 50).

---

## Nadat de USB-verbinding tot stand is gekomen, start "PicturePackage" niet automatisch op.

- Start "PicturePackage Menu" en controleer [Settings].
- Breng de USB-verbinding tot stand nadat de computer is opgestart (blz. 58).

---

### Het beeld kan niet worden weergegeven op een computer.

- Als u "PicturePackage" gebruikt, klikt u op het help-pictogram in de rechter bovenhoek van ieder venster.
- Raadpleeg de fabrikant van de computer of de software.

---

### Wanneer u bewegende beelden op een computer bekijkt, worden beeld en geluid onderbroken door storing.

- U geeft de bewegende beelden rechtstreeks weer vanuit het interne geheugen of vanaf de "Memory Stick". Kopieer de bewegende beelden naar de vaste schijf van de computer en geef daarna de bewegende beelden weer vanaf de vaste schijf (blz. 57).

---

### U kunt een beeld niet afdrukken.

- Controleer de printerinstellingen.

---

### Beelden die al een keer naar de computer gekopieerd zijn kunnen niet door de camera weergegeven worden.

- Kopieer de beelden naar een map die door de camera wordt herkend, zoals "101MSDCF" (blz. 62).
- Bedien op de juiste wijze (blz. 64).

## "Memory Stick"

### De "Memory Stick" kan niet worden geplaatst.

- Plaats deze in de juiste richting (→ *stap 3 in "Lees dit eerst"*).

---

### Op de "Memory Stick" kan niet worden opgenomen.

- Zet de schrijfbeveiligingsschakelaar van de "Memory Stick" in de stand voor opnemen (blz. 92).
- De "Memory Stick" is vol. Wis overbodige beelden (→ *stap 6 in "Lees dit eerst"*).
- Plaats een "Memory Stick PRO" (blz. 21) wanneer u bewegende beelden opneemt terwijl het beeldformaat is ingesteld op [640(Fijn)].

---

### De "Memory Stick" kan niet worden geformatteerd.

- Zet de schrijfbeveiligingsschakelaar van de "Memory Stick" in de stand voor opnemen (blz. 92).

---

### U hebt een "Memory Stick" per ongeluk geformatteerd.

- Alle gegevens op de "Memory Stick" zijn gewist door het formatteren. U kunt deze niet meer herstellen. Om te voorkomen dat beelden per ongeluk worden gewist, adviseren wij u de schrijfbeveiligingsschakelaar van de "Memory Stick" in de stand LOCK te zetten (blz. 92).

## Intern geheugen

### Kan de beeldgegevens die in het interne geheugen zijn opgeslagen niet weergeven.

- Er zit een "Memory Stick" in de camera. Haal deze eruit (→ *stap 3 in "Lees dit eerst"*).

---

### Kan de beelden niet opnemen in het interne geheugen.

- Er zit een "Memory Stick" in de camera. Haal deze eruit (→ *stap 3 in "Lees dit eerst"*).

---

### De resterende opslagcapaciteit van het interne geheugen neemt niet toe wanneer de beeldgegevens die in het interne geheugen zijn opgeslagen naar een "Memory Stick" worden gekopieerd.

- De beeldgegevens worden na het kopiëren niet gewist. Voer [Formaat] uit (blz. 49) om het interne geheugen te formatteren nadat de beeldgegevens zijn gekopieerd.

---

### Kan de beeldgegevens die in het interne geheugen zijn opgeslagen niet kopiëren "Memory Stick".

- De "Memory Stick" is vol. Controleer de resterende opslagcapaciteit.

---

### Kan de beeldgegevens op de "Memory Stick" of de computer niet kopiëren naar het interne geheugen.

- De beeldgegevens op een "Memory Stick" of een computer kunnen niet naar het interne geheugen worden gekopieerd.

## PictBridge-compatibel printer

### Het is niet mogelijk een verbinding tot stand te brengen.

- De camera kan niet rechtstreeks op een printer worden aangesloten die niet compatibel is met PictBridge. Vraag de fabrikant van de printer of uw printer compatibel is met PictBridge of niet.
- Controleer of de printer is ingeschakeld en op de camera kan worden aangesloten.
- Stel op het  (Setup) menu het menuonderdeel [USB-aansl.] in op [PictBridge] (blz. 53).
- Koppel de USB-kabel los en sluit deze weer aan. Bij het verschijnen van een foutmelding op de printer, moet u de handleiding van de printer raadplegen.

---

### Kan geen beelden afdrukken.

- Controleer of de camera en de printer op de juiste wijze met behulp van de USB-kabel zijn aangesloten.
- Schakel de printer in. Voor meer informatie moet u de handleiding, die u bijgeleverd kreeg, raadplegen.
- Als u tijdens het afdrukken [Sluiten] kiest, is het mogelijk dat het beeld niet wordt afgedrukt. Koppel de USB-kabel los en sluit deze weer aan. Als u de beelden nog steeds niet kunt afdrukken, koppelt u de USB-kabel los, schakelt u de printer uit en daarna weer in, en sluit u vervolgens de USB-kabel weer aan.
- Bewegende beelden kunnen niet afgedrukt worden.
- Het is mogelijk dat beelden die zijn opgenomen met een andere camera dan deze, of beelden die op een computer zijn bewerkt, niet kunnen worden afgedrukt.

---

### De afdrুকopdracht is geannuleerd.

- U hebt de USB-kabel losgekoppeld voordat de indicatie  (USB-kabel niet loskoppelen) uitging.

---

### In de indexfunctie kan de datum niet worden geprojecteerd en kunnen de beelden niet worden afgedrukt.

- De printer heeft deze functies niet. Vraag de fabrikant van de printer of de printer deze functies heeft of niet.
- Afhankelijk van de printer kan de datum niet in de functie indexweergave ingevoerd worden. Vraag het de fabrikant van de printer.

---

### In plaats van de datum wordt "---- -- --" afgedrukt op het beeld.

- Beelden zonder de opgenomen datumgegevens, kunnen niet worden afgedrukt met de datum erop geprojecteerd. Stel [Datum] in op [Uit] en druk het beeld opnieuw af (blz. 72).

---

### Het afdrukformaat kan niet worden ingesteld.

- Vraag de fabrikant van de printer of het gewenste afdrukformaat beschikbaar is op de printer.

---

### Het beeld kan niet op het ingestelde formaat worden afgedrukt.

- Koppel de USB-kabel los en sluit deze weer aan iedere keer wanneer het papierformaat is veranderd nadat de printer op de camera is aangesloten.
- De afdrুকinstelling van de camera is anders dan die van de printer. Verander de instelling van de camera (blz. 72) of de printer.

---

### De camera kan niet worden bediend nadat het afdrukken is geannuleerd.

- Wacht enige tijd terwijl de printer de annuleerbediening uitvoert. Dit kan, afhankelijk van de printer, enige tijd duren.

## Overige

### De camera werkt niet.

- Gebruik het type batterijen dat voor deze camera geschikt is (blz. 94).
- De batterijen zijn bijna leeg (De  indicatie wordt afgebeeld). Laad de batterijen op (→ *stap 1 in "Lees dit eerst"*).

---

### De camera is wel ingeschakeld, maar werkt niet.

- De ingebouwde microcomputer werkt niet naar behoren. Haal de batterijen eruit, plaats deze na ongeveer een minuut terug, en schakel de camera in.

---

### Ik ken de betekenis van een indicatie op het scherm niet.

- Zie blz. 16.

---

### De lens raakt beslagen.

- Er is condensvorming opgetreden. Schakel de camera uit en laat deze gedurende ongeveer een uur liggen voordat u deze weer gebruikt (blz. 96).

---

### De camera wordt warm wanneer u deze gedurende een lange tijd gebruikt.

- Dit is normaal.

---

### De lens beweegt niet wanneer u de camera uitschakelt.

- De batterijen zijn leeg. Vervang deze door opgeladen batterijen (→ *stap 1 in "Lees dit eerst"*) of gebruik de netspanningsadapter (niet bijgeleverd).

---

### Het klok-instelscherm wordt afgebeeld nadat de camera is ingeschakeld.

- Stel de datum en tijd opnieuw in (→ *stap 2 in "Lees dit eerst"*).

# Foutcodes en meldingen

## Zelfdiagnosefunctie

Als een foutcode met een letter begint, heeft de zelfdiagnosefunctie van de camera een storing vastgesteld. De laatste twee cijfers (hieronder aangeduid met twee blokjes □□) verschillen afhankelijk van de toestand van de camera.

Als u niet in staat bent de storing te verhelpen, zelfs niet nadat u enkele malen de vermelde corrigerende handelingen hebt uitgevoerd, neemt u contact op met uw Sony-dealer of het plaatselijke erkende Sony-servicecentrum.

---

### C:32: □□

- Er is een probleem met de hardware van de camera. Schakel het apparaat uit en daarna weer in.

---

### C:13: □□

- De camera kan geen gegevens lezen vanaf of schrijven op de "Memory Stick". Plaats de "Memory Stick" meerdere keren opnieuw.
- Er is een ongeformatteerde "Memory Stick" geplaatst. Formateer de "Memory Stick" (blz. 50).
- De geplaatste "Memory Stick" kan niet in deze camera worden gebruikt, of de gegevens zijn beschadigd. Plaats een nieuwe "Memory Stick" (blz. 92).

---

### E:61: □□

### E:91: □□

### E:92: □□

- Er is een storing opgetreden in de camera. Stel alle instellingen terug op de standaardinstellingen van de camera (blz. 52) en schakel deze daarna weer in.

## Meldingen

Als een van de onderstaande meldingen wordt afgebeeld, voert u de vermelde instructies uit.

---

### Schakel uit en weer in

- Door een probleem met de lens is een storing opgetreden.



- De batterijen zijn zwak. Laad de batterijen op (→ *stap 1 in "Lees dit eerst"*). Afhankelijk van de gebruiksomstandigheden en het type batterijen, kan de indicatie knipperen ondanks dat nog 5 of 10 minuten gebruiksduur van de batterijen resteert.

---

### Systeemfout

- Schakel de camera uit en daarna weer in (→ *stap 2 in "Lees dit eerst"*).

---

### Fout van intern geheugen

- Schakel de camera uit en daarna weer in (→ *stap 2 in "Lees dit eerst"*).

---

### Fout van Memory Stick

- Plaats de "Memory Stick" op de juiste wijze.
- De geplaatste "Memory Stick" kan niet in de camera worden gebruikt (blz. 92).
- De "Memory Stick" is beschadigd.
- De aansluitpunten van de "Memory Stick" zijn vuil.

---

### Verkeerd type Memory Stick

- De geplaatste "Memory Stick" kan niet in de camera worden gebruikt (blz. 92).

---

## Formatteringsfout

- Formateer het medium opnieuw (blz. 49 en 50).

---

## Memory Stick vergrendeld

- Zet de schrijfbeveiligingsschakelaar van de "Memory Stick" in de stand voor opnemen (blz. 92).

---

## Geen geheugenruimte in het intern geheugen Geen geheugenruimte in de Memory Stick

- Wis overbodige beelden en bestanden (→ *stap 6 in "Lees dit eerst"*).

---

## Geheugen voor alleen-lezen

- De camera kan geen beelden opnemen of wissen op deze "Memory Stick".

---

## Geen bestand

- Er zijn geen beelden opgenomen in het interne geheugen.

---

## Geen bestanden in deze map

- Er zijn geen beelden opgenomen in deze map.
- U hebt de bediening niet juist uitgevoerd toen u beelden kopieerde vanaf uw computer (blz. 64).

---

## Mapfout

- Op de "Memory Stick" staat al een map met dezelfde drie eerste cijfers. (Bijvoorbeeld: 123MSDCF en 123ABCDE) Kies een andere map of maak een nieuwe map aan (blz. 50).

---

## Kan geen mappen meer maken

- Op de "Memory Stick" staat een map waarvan de naam begint met "999". U kunt in dat geval geen mappen meer aanmaken.

---

## Kan niet opnemen

- De camera kan geen beelden opnemen in de gekozen map. Kies een andere map (blz. 51).

---

## Bestandsfout

- Tijdens weergave van het beeld is er een fout opgetreden.

---

## Bestandsbeveiliging

- Schakel de beveiliging uit (blz. 39).

---

## Te groot beeldformaat

- U geeft een beeld weer met een formaat dat niet kan worden weergegeven op uw camera.

---

## Kan niet opdelen

- De bewegende beelden zijn niet lang genoeg om te knippen (korter dan ongeveer twee seconden).
- Het bestand is geen bewegend beeld.

---

## Ongeldige bediening

- U probeert een bestand weer te geven dat werd aangemaakt op een ander apparaat dan deze camera.

---

## (Trillingswaarschuwing- indicatie)

- Door onvoldoende licht, is de camera gevoelig voor beweging. Gebruik de flitser, bevestig de camera op een statief of zet de camera op een andere manier vast.

---

## 640(Fijn) is niet beschikbaar

- Bewegende beelden met beeldformaat 640(Fijn) kunnen alleen worden opgenomen op een "Memory Stick PRO". Plaats een "Memory Stick PRO" of stel het beeldformaat in op een ander formaat dan [640(Fijn)].



---

## Maak printer-verbinding mogelijk

- [USB-aansl.] is ingesteld op [PictBridge], echter de camera is aangesloten op een apparaat dat niet PictBridge-compatibel is. Controleer het apparaat.
- Er is geen verbinding tot stand gebracht. Koppel de USB-kabel los en sluit deze weer aan. Bij het verschijnen van een foutmelding op de printer, moet u de handleiding van de printer raadplegen.

---

## Aansluiten op PictBridge apparaat

- U hebt geprobeerd afdrukken te maken vóórdat de printer was aangesloten. Sluit een printer aan die PictBridge-compatibel is.

---

## Geen afdrukbaar beeld

- U probeerde [DPOF-beeld] uit te voeren zonder één DPOF (Afdruk-)markering op een of meerdere beelden aan te brengen.
- U probeerde [Alle in map] uit te voeren terwijl een map was gekozen waarin uitsluitend bewegende beelden zitten. U kunt bewegende beelden niet afdrukken.

---

## Printer bezet

### Papierfout

### Geen papier

### Inktfout

### Inkt bijna op.

### Inkt helemaal op.

- Controleer de printer.

---

## Printerfout

- Controleer de printer.
- Controleer of het beeld dat u wilt afdrukken beschadigd is.



- Het is mogelijk dat de gegevensoverdracht naar de printer nog niet voltooid is. Koppel de USB-kabel niet los.

---

## Verwerkt

- De printer annuleert de huidige afdruktaak. U kunt niet afdrukken totdat dit klaar is. Dit kan enige tijd duren, afhankelijk van de printer.

# Over de "Memory Stick"

Een "Memory Stick" is een compact, draagbaar IC-opnamemedium. De typen "Memory Stick" die kunnen worden gebruikt met deze camera staan vermeld in de onderstaande tabel. Een goede werking kan echter niet worden gegarandeerd voor alle functies van de "Memory Stick".

"Memory Stick"-type	Opnemen/weergeven
Memory Stick	○
Memory Stick (MagicGate/gegevensoverdracht op hoge snelheid)	○*2*3
Memory Stick Duo <sup>*1</sup>	○
Memory Stick Duo (MagicGate/gegevensoverdracht op hoge snelheid) <sup>*1</sup>	○*2*3
MagicGate Memory Stick	○*2
MagicGate Memory Stick Duo <sup>*1</sup>	○*2
Memory Stick PRO	○*2*3*4
Memory Stick PRO Duo <sup>*1</sup>	○*2*3*4

<sup>\*1</sup>Wanneer u een "Memory Stick Duo" in deze camera wilt gebruiken, moet u deze eerst in een Memory Stick Duo-adapter steken.

<sup>\*2</sup>"MagicGate Memory Stick" en "Memory Stick PRO" zijn uitgerust met MagicGate-functies. MagicGate is een technologie ter bescherming van auteursrechten waarbij gebruik wordt gemaakt van versleutelingstechnologie. Opnemen/weergeven van gegevens waarbij MagicGate functies zijn vereist, kan niet met deze camera worden uitgevoerd.

<sup>\*3</sup>Ondersteunt een hoge gegevensoverdrachtsnelheid via een parallele interface.

<sup>\*4</sup>640(Fijn) bewegende beelden kunnen worden opgenomen op beeldformaat.

- Wij kunnen de juiste werking van een "Memory Stick" die op een computer is geformatteerd niet garanderen in deze camera.
- De lees-/schrijfsnelheid van de gegevens verschilt afhankelijk van de gebruikte "Memory Stick" en apparatuur.

## Opmerkingen betreffende de "Memory Stick" (niet bijgeleverd)

- U kunt geen beelden opnemen, bewerken of wissen wanneer de schrijfbeveiligingsschakelaar in de stand LOCK staat.

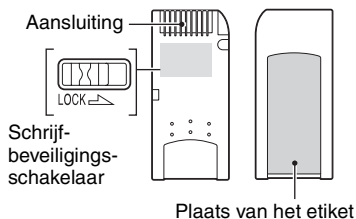

De stand en/of de vorm van de schrijfbeveiligingsschakelaar kan verschillend zijn afhankelijk van de "Memory Stick" die u gebruikt.

- De "Memory Stick" mag niet worden verwijderd terwijl deze bezig is met het lezen of wegschrijven van gegevens.
- De gegevens kunnen in de volgende gevallen beschadigd zijn:
  - De "Memory Stick" uit de camera halen of de camera uitschakelen tijdens het lezen of schrijven van gegevens
  - wanneer de "Memory Stick" wordt gebruikt op plaatsen met statische elektriciteit of elektrische ruis
- We raden u aan van belangrijke gegevens een reservekopie te maken.
- Bevestig uitsluitend het bijgeleverde etiket op de voorgeschreven plaats.
- Bevestig het bijgeleverde etiket uitsluitend op de voorgeschreven plaats. Let erop dat het etiket niet buiten deze plaats steekt.
- Wanneer u de "Memory Stick" draagt of bewaart, plaats u deze terug in het doosje dat erbij geleverd werd.
- Raak de aansluitpunten van de "Memory Stick" niet aan met uw hand of een metalen voorwerp.
- De "Memory Stick" niet slaan, verbuigen of laten vallen.
- De "Memory Stick" mag niet worden gedemonteerd of getransformeerd.
- Stel de "Memory Stick" niet bloot aan water.

- Gebruik of bewaar de "Memory Stick" niet op de volgende plaatsen:
  - plaatsen met een hoge temperatuur, zoals in een hete auto die in de zon is geparkeerd
  - plaatsen die zijn blootgesteld aan direct zonlicht
  - Op vochtige plaatsen of plaatsen waar zich corrosieve stoffen bevinden

## **Opmerkingen betreffende de "Memory Stick Duo" (niet bijgeleverd)**

- Als u een "Memory Stick Duo" in deze camera wilt gebruiken, moet u de "Memory Stick Duo" eerst in een Memory Stick Duo-adapter steken. Als u een "Memory Stick Duo" rechtstreeks in een "Memory Stick"-compatibel apparaat steekt zonder gebruik te maken van een Memory Stick Duo-adapter, kan het onmogelijk zijn deze vervolgens weer uit het apparaat te halen.
- Wanneer u een "Memory Stick Duo" in een Memory Stick Duo-adapter steekt, let u er dan goed op dat de "Memory Stick Duo" in de juiste richting erin wordt gestoken.
- Wanneer u een "Memory Stick Duo" die in een Memory Stick Duo-adapter is gestoken met deze camera gebruikt, let u er dan goed op dat de "Memory Stick Duo" in de juiste richting wordt geplaatst. Merk op dat door onjuist gebruik de camera kan worden beschadigd.
- Plaats nooit een Memory Stick Duo-adapter in een "Memory Stick"-compatibel apparaat zonder een "Memory Stick Duo" erin. Als u dit toch doet, kan een storing in de camera optreden.
- Als u een "Memory Stick Duo" wilt formatteren, steekt u eerst de "Memory Stick Duo" in de Memory Stick Duo-adapter.
- Als de "Memory Stick Duo" is uitgerust met een schrijfbeveiligingsschakelaar, zorgt u ervoor dat deze niet in de stand lock staat.

## **Opmerking over het gebruik van een "Memory Stick PRO" (niet bijgeleverd)**

- Typen "Memory Stick PRO" met een opslagcapaciteit tot 2 GB zijn goedgekeurd voor gebruik in deze camera.

# Over de batterijlader en de batterijen

## ■ De batterijlader

- De batterijlader die bij de camera werd geleverd mag uitsluitend gebruikt worden om nikkel-metaalhydridebatterijen van Sony op te laden. Als u probeert enig ander type dan het opgegeven type batterijen op te laden (bijv. mangaanbatterijen, alkalinebatterijen, primaire lithiumbatterijen of nikkel-cadmiumbatterijen), kunnen deze batterijen gaan lekken, oververhit raken of exploderen, waardoor het gevaar van brandwonden en ander letsel bestaat.
- Haal de opgeladen batterijen uit de batterijlader. Als u ze blijft opladen, bestaat het gevaar van lekkage, oververhitting, explosie en elektrische schokken.
- Als u een batterij met een hoog vermogen, anders dan de bijgeleverde batterijen, oplaadt met behulp van de bijgeleverde batterijlader, is het mogelijk dat deze batterij niet helemaal wordt opgeladen.
- Het CHARGE laadlampje knippert om aan te geven dat een batterijfout is opgetreden of dat batterijen van een ander type of het opgegeven type zijn geplaatst. Controleer dat de geplaatste batterijen van het opgegeven type zijn. Als de batterijen van het opgegeven type zijn, haalt u alle batterijen eruit, vervangt u deze door nieuwe of andere, en controleert u of de batterijlader nu wel goed werkt. Als de batterijlader nu wel goed werkt, kan een batterijfout zijn opgetreden.
- Als de batterijlader vuil is, is het mogelijk dat de batterijen niet goed worden opgeladen. Maak de batterijlader schoon met een droge doek, enz.

## Batterijen die in de camera kunnen worden gebruikt

Nikkel-metaalhydridebatterijen (AA-formaat) HR 15/51: HR6 (2)

- NH-AA-DA (2) (bijgeleverd)
- Dubbelpak NH-AA-2DB (niet bijgeleverd), enz.

Alkalinebatterijen (AA-formaat) R6 (2) (niet bijgeleverd)

Primaire oxynikkelbatterijen (AA-formaat) ZR6 (2) (niet bijgeleverd)

## Batterijen die niet in de camera kunnen worden gebruikt

Mangaanbatterijen (Mg)

Lithiumbatterijen (Li)

Nikkel-cadmiumbatterijen (Ni-Cd)

Als u bovenvermeld type batterijen gebruikt, kan vanwege de eigenschappen van deze batterijen, zoals een spanningsdip van de batterijen, de volledige functionaliteit van de camera niet worden gegarandeerd.

## ■ Nikkel-metaalhydridebatterijen

- Trek de buitenbekleding niet los en beschadig de batterijen niet. Gebruik nooit batterijen waarvan de buitenbekleding gedeeltelijk of geheel is verwijderd, of batterijen die op een of andere manier zijn gescheurd. Dergelijke batterijen kunnen lekken, exploderen of oververhit raken, waardoor brandwonden en ander persoonlijk letsel kunnen ontstaan. Dergelijke batterijen kunnen ook de batterijlader beschadigen.
  - Draag de nikkel-metaalhydridebatterijen altijd in de bijgeleverde batterijhouder. Als u dit niet doet, kunnen metalen voorwerpen de + en - polen kortsluiten, waardoor het gevaar van verhitting en brand bestaat.
  - Als de polen van de nikkel-metaalhydridebatterijen vuil zijn, is het mogelijk dat de batterijen niet goed worden opgeladen. Veeg ze schoon met een droge doek, enz.
  - Ten tijde van de aankoop of wanneer de nikkel-metaalhydridebatterijen gedurende een lange tijd niet gebruikt zijn, kunnen ze niet volledig worden opgeladen. Dit is een eigenschap van dit type batterijen en geen defect. Als dit gebeurt, moet u meerdere keren de lading volledig opgebruiken en de batterijen opnieuw opladen om het probleem te verhelpen.
  - Als u de nikkel-metaalhydridebatterijen oplaadt voordat de bestaande lading volledig is opgebruikt, kan de waarschuwingsindicatie voor zwakke batterijen eerder dan verwacht worden afgebeeld. Dit wordt het "geheugeneffect"\* genoemd. Als dit probleem zich voordoet, kan het worden opgelost door de batterijen alleen op te laden nadat de bestaande lading is opgebruikt.
- \* Het "geheugeneffect" is de situatie waarin de maximale lading van een batterij tijdelijk lager is.

- Als u de lading van de batterijen volledig wilt opgebruiken, zet u de camera in de diavoorstelling-weergavefunctie (blz. 39) en laat u deze hierin staan totdat de lading in de batterijen volledig is opgebruikt.
- Gebruik geen oude en nieuwe batterijen tegelijkertijd.
- Stel de batterijen niet bloot aan water. De batterijen zijn niet waterbestendig.

### **De nikkel-metaalhydridebatterijen effectief gebruiken**

- Ook als de batterijen niet worden gebruikt lopen ze langzaam leeg. Wij adviseren u de batterijen op te laden vlak voordat u ze gaat gebruiken.
- De prestaties van de batterijen gaan achteruit als deze in een koude omgeving worden gebruikt, en onder dergelijke omstandigheden is de levensduur van de batterijen korter. Om de batterijen langer te kunnen gebruiken, adviseren wij u de batterijen in de batterijhouder op een plaats dicht tegen uw lichaam aan te bewaren om ze warm zo te houden, en deze pas in de camera te plaatsen vlak voordat u met het opnemen begint.
- Als de polen van de batterij en de aansluitpunten in het batterijvak van de camera vuil zijn, kan de levensduur van de batterijen sterk worden verkort. Veeg de polen en aansluitpunten regelmatig met een droge doek, enz., af om deze schoon te houden.
- Als u veelvuldig opneemt met gebruikmaking van de flitser en de zoom, wordt de batterijlading sneller opgebruikt.
- Wij adviseren u reservebatterijen bij de hand te houden met een totale opnametijd van twee of drie keer zo lang als u denkt op te nemen, en eerst een proefopname te maken voordat u werkelijk opneemt met de camera.

### **De levensduur van de nikkel-metaalhydridebatterijen**

- De levensduur van de batterijen is beperkt. De capaciteit van de batterijen neemt geleidelijk af naarmate u deze meer gebruikt en de tijd verstrijkt. Als de gebruiksduur van de batterijen aanzienlijk korter lijkt te zijn geworden, is de meest waarschijnlijk oorzaak dat het einde van de levensduur van de batterijen is bereikt.
- De levensduur van de batterijen wordt mede bepaald door de omstandigheden en omgeving tijdens zowel de bewaring als het gebruik, en zal dus voor iedere batterij anders zijn.

### **Alkalinebatterijen / Primaire oxynikkelbatterijen**

- Alkalinebatterijen en primaire oxynikkelbatterijen hebben een kortere levensduur in vergelijking met de bijgeleverde nikkel-metaalhydridebatterijen. Daarom kan de stroomvoorziening wegvallen ondanks dat de batterij-restladingsindicatie aangeeft dat de batterijen nog voldoende lading hebben.
- De prestaties van de batterijen verschilt sterk afhankelijk van de fabrikant en het type van de batterijen, waardoor in sommige gevallen de levensduur van de batterijen bijzonder kort kan zijn. Dit is met name het geval bij lage omgevingstemperaturen en het kan onmogelijk zijn op te nemen bij temperaturen lager dan 5°C.
- Gebruik geen oude en nieuwe batterijen tegelijkertijd.
- De batterij-restladingsindicatie beeldt bij gebruik van alkalinebatterijen en primaire oxynikkelbatterijen niet de juiste informatie af.
- Als gevolg van de eigenschappen van alkalinebatterijen en primaire oxynikkelbatterijen is er een groot verschil tussen de beschikbare opnameduur en de beschikbare weergaveduur. Daarom kan de camera worden uitgeschakeld terwijl de lens is uitgeschoven wanneer u de modusdraaiknop draait. Vervang in dat geval de batterijen door nieuwe of volledig opgeladen nikkel-metaalhydridebatterijen.

# Voorzorgsmaatregelen

## ■ Laat de camera niet liggen op de volgende plaatsen

- Op zeer warme plaatsen  
Op plaatsen zoals een in de zon geparkeerde auto, kan de camerabehuizing door de hitte vervormen, waardoor een storing kan optreden.
- Onder rechtstreeks zonlicht of nabij een verwarmingsbron  
Het camerahuis kan verkleuren of vervormen, waardoor een storing kan optreden.
- Op plaatsen onderhevig aan trillingen
- In de buurt van een sterk magnetisch veld
- Op zanderige of stoffige plaatsen  
Wees voorzichtig dat geen zand of stof in de camera kan binnendringen. Hierdoor kan in de camera een storing optreden en in bepaalde gevallen kan deze storing niet worden verholpen.

## ■ Reiniging

### Het LCD-scherm reinigen

Veeg het schermoppervlak schoon met een LCD-reinigingsset (niet bijgeleverd) om vingerafdrukken, stof, enz. te verwijderen.

### Reiniging van de lens

Veeg de lens schoon met een zachte doek om vingerafdrukken, stof, enz. te verwijderen.

### De buitenkant van de camera reinigen

Maak de buitenkant van de camera schoon met een zachte doek bevochtigd met water en veeg het oppervlak daarna droog met een droge doek. Gebruik de onderstaande middelen niet omdat deze de afwerking of het camerahuis kunnen beschadigen.

- Chemische producten, zoals verdunner, benzine, alcohol, wegwerpreinigingsdoeken, insectenspray, insecticiden, enz.
- Raak de camera niet aan als bovenstaande middelen op uw handen zit.
- Laat de camera niet langdurig in contact met rubber of vinyl.

## ■ Bedrijfstemperatuur

Deze camera is ontworpen voor gebruik bij een temperatuur van 0°C tot 40°C. (In het geval van alkalinebatterijen en primaire oxynikkelbatterijen liggen de temperaturen tussen 5°C en 40°C.) Het maken van opnamen op extreem koude of warme plaatsen met temperaturen die buiten het bovenstaande bereik vallen, is niet aan te bevelen.

## ■ Condensvorming

Als de camera rechtstreeks vanuit een koude naar een warme omgeving wordt overgebracht, kan vocht condenseren binnenin of op de buitenkant van de camera. Deze vochtcondensatie kan een storing in de camera veroorzaken.

### Condensvorming treedt gemakkelijk op wanneer:

- De camera van een koude plaats, zoals een skihelling, naar een goed verwarmde ruimte wordt overgebracht
- De camera bij warm weer vanuit een kamer of auto met airconditioning mee naar buiten wordt genomen, enz.

### Hoe condensvorming te voorkomen

Wanneer u de camera vanuit een koude naar een warme omgeving overbrengt, verpakt u de camera in een goed gesloten plastic zak en laat u deze gedurende ongeveer een uur wennen aan de nieuwe omgevingsomstandigheden.

### Wanneer er condensvorming optreedt

Schakel de camera uit en wacht ongeveer een uur om het vocht te laten verdampen. Als u probeert om opnamen te maken terwijl er nog vocht in de lens aanwezig is, zullen de opgenomen beelden niet helder zijn.

## ■ Ingebouwde oplaadbare batterij

Deze camera is uitgerust met een ingebouwde, oplaadbare batterij om de datum en tijd alsmede andere instellingen bij te houden, ongeacht of de camera is ingeschakeld of niet.

Deze ingebouwde batterij wordt tijdens het gebruik van de camera voortdurend opgeladen. Indien u de camera echter alleen voor korte perioden gebruikt, raakt deze batterij geleidelijk uitgeput. Indien u de camera helemaal niet gebruikt, is de batterij na circa één maand volledig uitgeput. In dat geval moet u de oplaadbare batterij opladen voordat u de camera gaat gebruiken.

Zelfs als u de oplaadbare batterij niet oplaadt, kunt u de camera toch gebruiken zolang u de datum en tijd niet opneemt.

### **Opladmethode**

Plaats opgeladen batterijen in de camera of sluit de camera met behulp van de netspanningsadapter (niet bijgeleverd) aan op een stopcontact en laat de camera gedurende 24 uur of langer uitgeschakeld liggen.

# Technische gegevens

## Camera

### [Systeem]

Beeldsysteem DSC-W7/W17:  
9,11 mm (1/1,8 type) kleuren-  
CCD, Primair kleurenfilter  
DSC-W5/W15:  
9,04 mm (1/1,8 type) kleuren-  
CCD, Primair kleurenfilter

Totaal aantal pixels van de camera  
DSC-W7/W17:  
Ong. 7 410 000 pixels  
DSC-W5/W15:  
Ong. 5 255 000 pixels

Effectief aantal pixels van de camera  
DSC-W7/W17:  
Ong. 7 201 000 pixels  
DSC-W5/W15:  
Ong. 5 090 000 pixels

Lens Carl Zeiss Vario-Tessar  
3x zoomlens  
f = 7,9 – 23,7 mm (38 – 114  
mm omgerekend naar een 35  
mm fotocamera)  
F2,8 – 5,2

Belichtingsregeling  
Automatische belichting,  
Handmatige belichting,  
Scènekeuze (7 functies)

Witbalans Automatisch, Daglicht,  
Bewolkt, TL-licht, Lamplicht,  
Flitser

Bestandsformaat (voldoet aan DCF)  
Stilstaande beelden: Exif  
Versie 2.2  
Voldoet aan de JPEG-norm,  
compatibel met DPOF  
Bewegende beelden: Voldoet  
aan MPEG1 (mono)

Opnamemedium Intern geheugen 32 MB  
"Memory Stick"

Flitser Aanbevolen afstand (ISO  
ingesteld op Auto): 0,2 m t/m  
4,5 m voor groothoek (W) en  
0,3 m t/m 2,5 m voor telefoto  
(T)

## [Ingangs- en uitgangsaansluitingen]

A/V OUT (MONO)-aansluiting (mono)  
Mini-aansluiting  
Video: 1 V<sub>p-p</sub>, 75 Ω  
asymmetrisch, negatieve sync  
Audio: 327 mV (bij een  
belasting van 47 kΩ)  
Uitgangsimpedantie 2,2 kΩ

USB-aansluiting mini-B

USB-verbinding Hi-Speed USB (voldoet aan  
USB 2.0)

## [LCD-scherm]

LCD-scherm 6,2 cm (2,5 type) TFT-  
aansturing

Totaal aantal beeldpunten  
115 200 (480x240)  
beeldpunten

## [Stroomvoorziening, algemeen]

Vermogen Nikkel-metaalhydridebatterijen  
(AA-formaat) HR 15/51: HR6  
(2), 2,4 V  
Alkalinebatterijen  
(AA-formaat) R6 (2, niet  
bijgeleverd), 3 V  
Primaire oxynikkelbatterijen  
(AA-formaat) ZR6 (2, niet  
bijgeleverd), 3 V  
Netspanningsadapter AC-LS5K  
(niet bijgeleverd), 4,2 V

Stroomverbruik  
(tijdens opnemen met ingeschakeld LCD-scherm)  
DSC-W7/W17: 1,2 W  
DSC-W5/W15: 1,1 W

Bedrijfstemperatuur  
0°C tot +40°C

Opslagtemperatuur  
-20°C tot +60°C

Afmetingen 91x60x37,1 mm  
(B/H/D, excl. uitstekende  
delen)

Gewicht Ong. 253 g (inclusief twee  
batterijen en de polsriem)

Microfoon Electret-condensatormicrofoon

Luidspreker Dynamische luidspreker

Exif Print Compatibel

PRINT Image Matching III  
Compatibel

PictBridge Compatibel



## Batterijlader voor nikkel- metaalhydridebatterijen, BC-CS2A/CS2B

Voeding 100 tot 240 V wisselstroom van  
50/60 Hz, 3 W

Uitgangsspanning  
AA: 1,4 V gelijkstroom  
400 mA  $\times$  2  
AAA: 1,4 V gelijkstroom  
160 mA  $\times$  2

Bedrijfstemperatuur  
0°C tot +40°C

Opslagtemperatuur  
-20°C tot +60°C

Afmetingen Ong. 71 $\times$ 30 $\times$ 91 mm  
(B/H/D)

Gewicht Ong. 90 g

Wijzigingen in ontwerp en technische gegevens  
zijn voorbehouden zonder voorafgaande  
kennisgeving.



## A

A/V-kabel.....	76
Aansluiten	
Computer.....	58
Printer.....	71
TV .....	76
Aantal beelden/ Opnameduur.....	21
Achteruitspoelen/ Vooruitspoelen → stap 6 in "Lees dit eerst"	
AE/AF-indicatie → stap 5 in "Lees dit eerst"	
AF-bereikzoekerframe.....	30
Afdrukken.....	69
Enkelbeeldfunctie.....	70
Indexfunctie.....	70
Afdrukmarkering .....	74
AF-functie .....	45
AF-vergrendeling.....	31
AF-verlichting .....	47
Altijd flitsen → stap 5 in "Lees dit eerst"	
Auto Review .....	47
Automatische instelfunctie → stap 5 in "Lees dit eerst"	
Automatische scherpstelling...9	
Automatische uitschakelfunctie → stap 2 in "Lees dit eerst"	

## B

Batterijen	
Batterij- restladingsindicatie → stap 1 in "Lees dit eerst"	
Opladen → stap 1 in "Lees dit eerst"	
Plaatsen/Verwijderen → stap 1 in "Lees dit eerst"	
Batterijen opladen → stap 1 in "Lees dit eerst"	
Beeldbestand- geheugenlocaties.....	62
Beeldbestand-geheugenlocaties en bestandsnamen.....	62
Beeldeffect .....	35
Beelden afdrukken in een afdrukwinkel.....	74
Beelden kopiëren naar uw computer.....	57
Beeldformaat.....	12
→ stap 4 in "Lees dit eerst"	
Beeldkwaliteit .....	12, 33
Belichting.....	10, 25
Bestandsnaam .....	62
Bestandsnummer.....	53
Besturingssysteem .....	56, 67
Beveiliging.....	38
Bewolkt .....	32
Burst.....	33

## C

Camera 1 .....	45
Camera 2 .....	48
CD-ROM .....	57
Compressieverhouding .....	13
Computer	
Aanbevolen omgeving.....	56, 67
Beeldbestanden opgeslagen op de computer weergeven op de camera .....	64
Beelden kopiëren.....	57
Macintosh.....	67
Software .....	65
Windows.....	55
Condensvorming .....	96
Contrast .....	36

## D

Dag&Tijd.....	46
Daglicht .....	32
Datum .....	46
Datum/Tijd .....	46
De camera in het buitenland gebruiken → stap 1 in "Lees dit eerst"	
De camera vasthouden → stap 5 in "Lees dit eerst"	
De klok instellen → stap 2 in "Lees dit eerst"	
Dia .....	39
Diafragma.....	10, 25
Digitale zoom .....	45
DirectX .....	56
DPOF.....	74
Dradenkruis van de spot lichtmeting .....	31

<b>E</b>			
Een beeld vergroten			
→ stap 6 in "Lees dit eerst"			
Effectief aantal pixels	.....98		
Elektronische transformator			
→ stap 1 in "Lees dit eerst"			
Enkelbeeldfunctie	.....70		
Enkelvoudig	.....45		
EV	.....29		
Extensie	.....64		
<b>F</b>			
F-getal	.....10, 25		
Fijn	.....33		
Flitser	.....32		
Flitsfunctie			
→ stap 5 in "Lees dit eerst"			
Flitsniveau	.....35		
Fluorescerend	.....32		
Formaat veranderen	.....40		
Formatteren	.....49, 50		
Foutcodes en meldingen	.....89		
<b>G</b>			
Geprogrammeerd automatisch opnemen	.....24		
<b>H</b>			
Handmatige belichting	.....25		
Histogram	.....20, 29		
<b>I</b>			
ImageMixer VCD2	.....68		
Indexfunctie	.....70		
Indexscherm			
→ stap 6 in "Lees dit eerst"			
Indicatie van AF-bereikzoekerframe	.....30		
Indicatie	..... zie "Scherm"		
Ingebouwde oplaadbare batterij	.....97		
Initialiseren	.....52		
Installeren	.....57, 65, 68		
Intern geheugen	.....22		
Formatteren	.....49		
Intern geheugen tool	.....49		
Interval	.....35		
ISO	.....10, 11, 33		
<b>J</b>			
JPG	.....63		
<b>K</b>			
Kaarslichtfunctie			
→ stap 5 in "Lees dit eerst"			
Kleur	.....11		
Klok instellen	.....54		
Kopiëren	.....51		
<b>L</b>			
Lamplicht	.....32		
Landschapsfunctie			
→ stap 5 in "Lees dit eerst"			
Lange sluitertijd NR	.....26		
Langzame synchro			
→ stap 5 in "Lees dit eerst"			
LCD-achterverlichting	.....52		
LCD-scherm	..... zie "Scherm"		
Lichtmeetfunctie	.....31		
Lichtmeting met meerdere patronen	.....32		
Lichtmeting met nadruk op het midden	.....31		
<b>M</b>			
M AF	.....45		
Macintosh-computer	.....67		
Aanbevolen computeromgeving	.....67		
Macro			
→ stap 5 in "Lees dit eerst"			
Map	.....37		
Aanmaken	.....50		
Wijzigen	.....51		
Meegeleverde accessoires			
→ in "Lees dit eerst"			
"Memory Stick"	.....92		
Plaatsen/Verwijderen			
→ stap 3 in "Lees dit eerst"			
Aantal beelden/opnameduur	.....21		
Formatteren	.....50		
Schrijf-beveiligingsschakelaar	.....92		
Memory Stick tool	.....50		
Menu	.....27		
Onderdelen	.....28		
Opnemen	.....29		
Weergeven	.....37		
Menu voor opnemen	.....29		
Menu voor weergeven	.....37		
Midden-AF	.....30		
Mode	.....33		
Monitor	.....45		
Monochroom	.....35		
MPG	.....63		
Multi AF	.....30		
Multi Burst	.....33		
Multipoint-AF	.....30		

## N

NTSC..... 53

## O

Onderbelichting..... 10

Opdelen ..... 41

Opname functie ..... 33

Opnamemap maken..... 50

Opnamemap wijz..... 51

Opnemen van bewegende  
beelden ..... 24

Opnemestand

Bewegende beelden

→ stap 5 in "Lees dit  
eerst"

Stilstaand beeld

→ stap 5 in "Lees dit  
eerst"

Optische zoom..... 45

Overbelichting ..... 10

## P

PAL..... 53

Parallax ..... 82

PC ..... zie "Computer"

PFX..... 35

PictBridge..... 70

PicturePackage ..... 65

Pieptoon..... 52

Pixel..... 12

Plaats van de onderdelen ..... 14

Polsriem

→ in "Lees dit eerst"

Precisie-zoom ..... 45

Problem oplossen ..... 78

PTP ..... 53

## Q

Quick Review

→ stap 5 in "Lees dit  
eerst"

## R

Rechtstreeks afdrukken..... 70

Reiniging..... 96

Roteren..... 41

## S

S AF ..... 45

Scène

→ stap 5 in "Lees dit  
eerst"

Schemerfunctie

→ stap 5 in "Lees dit  
eerst"

Schemer-portretfunctie

→ stap 5 in "Lees dit  
eerst"

Scherf

Het weergavescherm

veranderen ..... 20

Indicatie ..... 16

LCD-achterverlichting .. 52

Scherpstellen..... 9, 30

Scherpstelling-voorkeuze..... 30

Scherpte ..... 36

Schrijf-

beveiligingsschakelaar... 92

Schroefgang voor statief ..... 15

Sepia..... 35

Setup ..... 36, 43, 44

Camera 1..... 45

Camera 2..... 48

Intern geheugen-tool..... 49

Memory Stick tool..... 50

Setup 1 ..... 52

Setup 2..... 53

Setup 1 ..... 52

Setup 2 ..... 53

Slimme-zoomfunctie ..... 45

Sluittijd..... 10, 25

Sneeuwfunctie

→ stap 5 in "Lees dit  
eerst"

Software ..... 65

Spot lichtmeting ..... 31

Standaard ..... 33

Strandfunctie

→ stap 5 in "Lees dit  
eerst"

## T

Taal ..... 52

→ stap 2 in "Lees dit  
eerst"

Technische gegevens ..... 98

Tot halverwege indrukken ..... 9

→ stap 5 in "Lees dit  
eerst"

Trimmen ..... 43

TV..... 76

## U

USB-aansluiting ..... 53

USB-stuurprogramma ..... 57

## V

Vergrote indicaties..... 48

Vermindering van het rode-  
ogeneffect..... 46

Verzadiging..... 35

VGA

→ stap 4 in "Lees dit  
eerst"

Video-CD ..... 65, 68

Video-uit..... 53

Volume

→ stap 6 in "Lees dit  
eerst"

Voorzorgsmaatregelen ..... 96

## W

Wazige beelden .....	9
WB .....	32
Weergave..... zie "Weergeven"	
Weergave/bewerken .....	24
Weergeven	
Bewegende beelden	
→ stap 6 in " <i>Lees dit eerst</i> "	
Stilstaand beeld	
→ stap 6 in " <i>Lees dit eerst</i> "	
Windows-computer .....	55
Aanbevolen-omgeving ...	56
Wissen	
→ stap 6 in " <i>Lees dit eerst</i> "	
Witbalans .....	32

## Z

Zachte-klikfunctie	
→ stap 5 in " <i>Lees dit eerst</i> "	
Zelfdiagnosefunctie .....	89
Zelfontspanner	
→ stap 5 in " <i>Lees dit eerst</i> "	
Zoom	
→ stap 5 in " <i>Lees dit eerst</i> "	

## Handelsmerken

- **Cyber-shot** is een handelsmerk van Sony Corporation.
- "Memory Stick"  , "Memory Stick PRO", **MEMORY STICK PRO** , "Memory Stick Duo", **MEMORY STICK DUO** , "Memory Stick PRO Duo", **MEMORY STICK PRO DUO** , "MagicGate", en **MAGIC GATE** zijn handelsmerken van Sony Corporation.
- PicturePackage is een handelsmerk van Sony Corporation.
- Microsoft, Windows, Windows Media en DirectX zijn wettig gedeponeerde handelsmerken of handelsmerken van Microsoft Corporation in de V.S. en/of andere landen.
- Macintosh, Mac OS, QuickTime, iMac, iBook, PowerBook, Power Mac en eMac zijn handelsmerken of wettig gedeponeerde handelsmerken van Apple Computer, Inc.
- Macromedia en Flash zijn wettig gedeponeerde handelsmerken of handelsmerken van Macromedia, Inc. in de Verenigde Staten en/of andere landen.
- Intel, MMX en Pentium zijn wettig gedeponeerde handelsmerken of handelsmerken van Intel Corporation.
- Alle andere in deze gebruiksaanwijzing vermelde systeem- en productnamen zijn in het algemeen handelsmerken of wettig gedeponeerde handelsmerken van de betreffende ontwikkelaars of fabrikanten. Echter, in deze gebruiksaanwijzing zijn de aanduidingen <sup>TM</sup> en © in alle voorkomende gevallen weggelaten.

