



DELIZIO

VIVA

BEDIENUNGSANLEITUNG  
MODE D'EMPLOI  
ISTRUZIONI PER L'USO



DE FR IT

## Inhalt

Sicherheitshinweise.....	3
Übersicht .....	15
Tastenfunktion .....	16
Tastenbeleuchtung.....	17
Inbetriebnahme.....	18
Leitungen spülen .....	19
Kaffee oder Tee beziehen .....	20
Aroma-Entfaltungspause .....	22
Kapsel auswerfen .....	23
Wasserstand-Kontrolle .....	23
Ausgabemenge programmieren.....	24
Programmierung zurücksetzen .....	25
Energiesparbetrieb .....	26
Reinigung für beste Kaffeequalität.....	26
Entkalken.....	27
Pflege.....	29
Transport / Lagerung .....	31
Entsorgung .....	32
Technische Daten .....	33
Störung .....	36

## Sommaire

Consignes de sécurité.....	7
Vue d'ensemble .....	15
Fonction des touches.....	16
Éclairage des touches .....	17
Mise en route .....	18
Purger/rincer les circuits .....	19
Préparer un café ou un thé .....	20
Pause pour l'optimisation de l'arôme .....	22
Ejecter la capsule.....	23
Contrôle du niveau d'eau .....	23
Programmer la quantité de café/thé.....	24
Réinitialiser la programmation .....	25
Mode économie d'énergie.....	26
Nettoyage pour une meilleure qualité du café.....	26
Détartrage.....	27
Entretien .....	29
Transport / rangement .....	31
Elimination.....	32
Données techniques .....	33
Problème .....	36

## Indice

Indicazioni di sicurezza .....	11
Panoramica.....	15
Funzioni dei tasti .....	16
Spie dei tasti.....	17
Messa in funzione .....	18
Risciacquare i circuiti.....	19
Preparazione del caffè o del tè .....	20
Pausa sprigiona-aroma.....	22
Espellere le capsule .....	23
Controllo del livello dell'acqua.....	23
Programmare la quantità da erogare.....	24
Ripristinare la programmazione .....	25
Modalità risparmio energetico.....	26
Pulizia per ottimizzare la qualità del caffè.....	26
Decalcificare .....	27
Manutenzione .....	29
Trasporto e stoccaggio.....	31
Smaltimento.....	32
Dati tecnici .....	33
Guasto .....	36

## Sicherheitshinweise

### Allgemeine Hinweise

Diese Anleitung ist Bestandteil Ihres Produkts.

- ▶ Vor Aufstellung, Installation und Inbetriebnahme des Geräts sorgfältig lesen und aufbewahren.
- ▶ An jeden nachfolgenden Bediener weitergeben.

Der Hersteller haftet nicht für Schäden oder Mängel, die durch Nichtbeachten der Gebrauchsanweisung entstanden sind.

- ▶ Gerät ausschliesslich mit den dazugehörigen Kapseln betreiben.

### Bestimmungsgemässer Gebrauch

Dieses Gerät darf nur wie in dieser Anleitung beschrieben angewendet werden. Andere Anwendungen sind missbräuchlich und stellen eine Gefahr dar.

Dieses Gerät dient zum Gebrauch im Haushalt und ähnlichen Bereichen, wie beispielsweise:

- in Küchen für Mitarbeiter
- Büros und andere gewerbliche Bereiche
- in landwirtschaftlichen Betrieben
- in Hotels, Motels, Frühstückspensionen und ähnlichen Wohnumgebungen

Das Gerät ist nicht für eine gewerbliche Nutzung geeignet.

Das Gerät ist nicht für die Verwendung im Aussenbereich bestimmt.

Das Gerät darf nicht an nichtstationären Einsatzorten (z. B. auf Schiffen, in Fahrzeugen, in Bahnen etc.) betrieben werden.

Der Hersteller übernimmt keine Haftung für Folgen aus nicht bestimmungsgemässer Verwendung.

### Anforderungen an den Standort

- ▶ Gerät nur in trockenen Räumen verwenden.
- ▶ Gerät nicht in Schränken verwenden.
- ▶ Abstand von 60 cm zu Spülbecken und 50 cm zu offenem Feuer einhalten (ein Festwasseranschluss ist nicht zulässig).
- ▶ Sicherstellen, dass sich Gerät und Netzkabel nicht neben Kochplatten, Gaskochern, offenen Flammen oder ähnlichen heissen Oberflächen befinden.
- ▶ Gerät nicht auf heisse Flächen stellen.
- ▶ Gerät auf trockene, waagerechte, stabile und ebene Oberfläche stellen. Oberfläche muss gegen Hitze und Flüssigkeiten wie Wasser, Kaffee, Entkalkermittel oder Ähnliches resistent sein.

- ▶ Nicht auf Marmorflächen oder unbehandeltes / geöltes Holz stellen (keine Haftung bei nicht entfernbaren Kaffee- oder Entkalkerflecken).

## Anforderungen an die Zielgruppe

Dieses Gerät kann von Kindern ab 8 Jahren und älter unter Aufsicht benutzt werden, wenn sie bezüglich dessen sicheren Gebrauchs unterwiesen wurden und die daraus resultierenden Gefahren verstanden haben.

Reinigung und Wartung dürfen nicht durch Kinder vorgenommen werden, ausser sie sind 8 Jahre oder älter und werden beaufsichtigt.

Für Kinder jünger als 8 Jahre dürfen Gerät und Anschlussleitung nicht zugänglich sein.

Personen mit eingeschränkten körperlichen, sensorischen oder geistigen Fähigkeiten oder mit mangelnder Erfahrung und mangelnden Kenntnissen müssen bei Gebrauch beaufsichtigt oder bezüglich des sicheren Gebrauchs unterwiesen werden. Sie müssen die mit dem Gebrauch verbundenen Gefahren verstanden haben.

Kinder dürfen nicht mit dem Gerät spielen. Das Gerät muss ausserhalb der Reichweite von Kindern aufgestellt werden.

## Anforderungen an den Nutzer

- ▶ Gerät nicht während Betrieb bewegen.
- ▶ Gerät nie ohne Wasser im Tank betreiben.
- ▶ Wassertank ausschliesslich mit frischem, kaltem Wasser füllen. Kein Mineralwasser verwenden.
- ▶ Netzstecker aus der Netzsteckdose ziehen und Wassertank leeren, wenn das Gerät längere Zeit nicht gebraucht wird.
- ▶ Verpackungsmaterial (Plastikbeutel, Folien, Packkarton usw.) von Kindern fernhalten.
- ▶ Gerät vor dem Aufstellen auf sichtbare Schäden kontrollieren. Niemals ein beschädigtes Gerät in Betrieb nehmen.
- ▶ Vor dem Anschliessen des Geräts die Anschlussdaten (Spannung und Frequenz) auf dem Typenschild mit denen der Hausinstallation vergleichen. Diese Daten müssen übereinstimmen, damit keine Schäden am Gerät auftreten. Im Zweifelsfall eine Elektro-Fachkraft kontaktieren.

Die elektrische Sicherheit des Geräts ist nur dann gewährleistet, wenn es an ein vorschriftsmässig installiertes Schutzleitersystem angeschlossen wird. Diese Sicherheitsvoraussetzung muss vorhanden sein. Im Zweifelsfall die Elektroinstallation durch eine

Elektro-Fachkraft prüfen lassen.

- ▶ Gerät nicht über eine Mehrfachsteckdose oder ein Verlängerungskabel an das Elektronetz anschließen.
- ▶ Gerät ausschliesslich bei Umgebungstemperaturen zwischen +16 °C und +38 °C verwenden.
- ▶ Gerät nicht bei Umgebungstemperaturen unter +5 °C lagern.
- ▶ Ausschliesslich Original-Zubehör verwenden. Wenn andere Teile verwendet werden, gehen Ansprüche aus Garantie, Gewährleistung und/oder Produkthaftung verloren.

### **Anforderungen an die Reinigung**

- ▶ Gerät vor jeder Umplatzierung, Reinigung oder Wartung vollständig abkühlen lassen und Netzstecker ziehen.
- ▶ Gerät weder ganz noch teilweise in Wasser oder andere Flüssigkeiten eintauchen.
- ▶ Gerät nicht unter fliessendes Wasser halten.
- ▶ Zur Reinigung des Geräts lediglich saubere Reinigungsmaterialien verwenden.
- ▶ Keine starken Reinigungs- oder Lösungsmittel verwenden.

- ▶ Weiches, feuchtes Tuch zur Reinigung der Geräteoberfläche benutzen.
- ▶ Nur vom Hersteller empfohlene Reinigungs- und Entkalkungsmittel verwenden. Kontakt mit Augen, Haut und Oberflächen vermeiden.

### **Restrisiken**

#### **Verletzungsgefahr durch Stromschlag**

- ▶ Darauf achten, dass die Netzanschlussleitung nicht eingeklemmt wird oder an scharfen Kanten scheuert.
- ▶ Netzstecker niemals mit nassen Händen anfassen.
- ▶ Netzstecker nie am Kabel, sondern direkt am Netzstecker aus der Steckdose ziehen.
- ▶ Beschädigtes Netzkabel sofort und nur von der Servicestelle ersetzen lassen.

#### **Verletzungsgefahr durch scharfe Kanten und Quetschen**

- ▶ Hebel vor dem Bedienen schliessen. Hebel niemals öffnen, wenn das Gerät in Betrieb ist.
- ▶ Finger nicht in das Kapselfach oder den Kapselgang stecken. Teile des Gerätes können scharfkantig oder spitz sein.
- ▶ Nicht unter Bedienhebel greifen.

- ▶ Weder Finger noch Gegenstände in Geräteöffnungen einführen.

### **Verletzungsgefahr durch Verbrühen**

Geräteteile und Kapseln können während und nach dem Betrieb sehr heiss sein. Verbrennungs- und Verbrühungsgefahr an den Ausläufen. Die austretenden Flüssigkeiten und der Dampf sind sehr heiss.

- ▶ Nicht berühren.
- ▶ Bedienhebel nicht betätigen, solange die Ausgabe nicht vollständig beendet ist.

### **Verletzungsgefahr durch Stolpern**

- ▶ Sicherstellen, dass Netzanschlussleitung nicht herabhängt.

### **Verletzungsgefahr durch Berühren spannungsführender Teile**

- ▶ Gehäuse des Geräts nicht öffnen.
- ▶ Elektrischen und mechanischen Aufbau nicht verändern.

### **Verletzungsgefahr durch Schäden am Gerät**

- ▶ Gerät nicht verwenden, nachdem es heruntergefallen ist, bei Gerätestörung, beschädigtem Netzkabel oder bei sonstigen Beschädigungen.

- ▶ Netzstecker sofort ziehen, wenn Störungen, Schäden oder Anomalien (z. B. Schmorgeruch) auffallen.

- ▶ Bei Störungen, Gerät von einer Servicestelle prüfen lassen.

### **Beschädigungsgefahr des Geräts durch Überhitzung**

- ▶ Ausreichende Be- und Entlüftung des Geräts gewährleisten. Gerät während des Betriebs nicht mit Tüchern oder Ähnlichem bedecken.

## Consignes de sécurité

### Remarques générales

Cette notice fait partie de votre produit.

- ▶ Lisez-la soigneusement avant l'installation et la mise en service de la machine et conservez-la.
- ▶ Remettez-la à tout utilisateur suivant.

Le fabricant n'est pas responsable des dommages ou des défauts consécutifs au non-respect du mode d'emploi.

- ▶ La machine doit être utilisée uniquement avec les capsules prévues.

### Utilisation conforme

Cette machine ne doit être utilisée qu'aux fins décrites dans ce mode d'emploi. Toute autre utilisation est considérée comme incorrecte et représente un danger.

Cette machine s'utilise au domicile et dans les lieux similaires, tels que :

- dans les cuisines pour les employés
- dans les bureaux et autres lieux commerciaux
- dans les entreprises agricoles
- dans les hôtels, les motels, les gîtes et pensions, et

autres environnements résidentiels similaires  
La machine ne convient pas à une exploitation commerciale.

La machine n'est pas conçue pour une utilisation en extérieur.

La machine ne doit pas être utilisée sur des lieux non stationnaires (p. ex. bateaux, véhicules, trains, etc.).

Le fabricant réfute toute responsabilité pour des incidents liés à une utilisation non-conforme.

### Exigences sur le lieu d'installation

- ▶ N'utiliser la machine que dans des locaux secs.
- ▶ Ne pas utiliser la machine dans des placards.
- ▶ Maintenir une distance de 60 cm avec l'évier ou le robinet et de 50 cm avec des flammes nues (un raccordement d'eau fixe n'est pas autorisé).
- ▶ S'assurer que ni la machine ni le cordon d'alimentation ne se trouve à proximité de plaques de cuisson, d'une gazinière, de flammes nues ou de toute autre surface chaude.
- ▶ Ne pas installer la machine sur une surface chaude.
- ▶ Placer la machine sur une surface sèche, horizontale, stable et plane. La surface doit résister à la

chaleur et aux liquides, tels que l'eau, le café, les produits de détartrage et autres.

- ▶ Ne pas la placer sur une surface en marbre ou en bois non traité (aucune réclamation possible en cas de taches indélébiles de café ou de détartrant).

### Exigences au groupe cible

Cette machine peut être utilisée par les enfants à partir de 8 ans sous surveillance, lorsqu'ils ont été formés à son utilisation en toute sécurité et qu'ils en ont compris les dangers.

Le nettoyage et la maintenance ne doivent pas être effectués par des enfants, sauf à partir de 8 ans et sous surveillance.

La machine et le câble de raccordement ne doivent pas être accessibles aux enfants de moins de 8 ans.

Les personnes aux capacités physiques, sensorielles ou mentales limitées ou manquant d'expérience et de connaissances doivent être surveillées lors de l'utilisation de la machine ou formées à son utilisation en toute sécurité. Elles doivent avoir compris les dangers liés à son utilisation.

Les enfants ne doivent pas jouer avec la machine. Celle-ci doit être installée hors de portée des enfants.

### Exigences à l'utilisateur

- ▶ Ne pas déplacer la machine pendant le fonctionnement.
- ▶ Ne jamais utiliser la machine sans eau dans le réservoir.
- ▶ Remplir le réservoir uniquement avec de l'eau potable froide. Ne pas utiliser d'eau minérale.
- ▶ Débrancher la fiche de la prise et vider le réservoir avant une longue période d'inutilisation de la machine.
- ▶ Tenir le matériel d'emballage (sacs plastiques, films, cartons, etc.) hors de portée des enfants.
- ▶ Contrôler l'état de la machine avant son installation. Ne jamais mettre en service une machine endommagée.
- ▶ Avant le raccordement de la machine, comparer les données de raccordement (tension et fréquence) sur la plaque signalétique à celles de l'installation domestique. Ces données doivent coïncider pour éviter tout dommage à la machine. En cas de doute, contacter un électricien.

La sécurité électrique de la machine n'est garantie que si elle est reliée correctement à un système de mise à la terre. Cette condition de sécurité est obli-



gatoire. En cas de doute, faire contrôler l'installation électrique par un électricien.

- ▶ Ne pas brancher la machine au secteur via une multiprise ou une rallonge.
- ▶ La température ambiante lors de l'utilisation doit se situer entre +16 °C et +38 °C.
- ▶ Ne pas stocker la machine à une température ambiante inférieure à +5 °C.
- ▶ Utiliser exclusivement des accessoires d'origine. En cas d'utilisation d'autres pièces, la garantie et/ou la responsabilité du produit ne s'appliquent pas.

### **Exigences sur le nettoyage**

- ▶ Avant tout déplacement, nettoyage ou entretien, débrancher la machine et la laisser entièrement refroidir.
- ▶ Ne jamais plonger la machine, entièrement ou partiellement, dans l'eau ou tout autre liquide.
- ▶ Ne pas la tenir sous l'eau courante.
- ▶ Pour le nettoyage de la machine, utiliser exclusivement du matériel de nettoyage propre.
- ▶ Ne pas utiliser de détergent ou de dissolvant puissant.

- ▶ Pour le nettoyage de la surface de la machine, utiliser un chiffon doux humidifié.
- ▶ Utiliser uniquement des produits d'entretien et détartrants recommandés par le fabricant. Éviter tout contact avec les yeux, la peau ou une autre surface.

### **Risques résiduels**

#### **Risque de blessure par décharge électrique**

- ▶ Vérifier que le cordon d'alimentation n'est pas coincé et qu'il ne frotte pas sur des bords coupants.
- ▶ Ne jamais saisir la fiche électrique avec les mains humides.
- ▶ Ne jamais débrancher la fiche au niveau du câble, mais tirer directement sur la fiche.
- ▶ Faire remplacer tout cordon endommagé immédiatement par le service après-vente.

#### **Risque de blessures par les bords tranchants et par écrasement**

- ▶ Fermer le levier avant utilisation. Ne jamais ouvrir le levier quand la machine est en marche.
- ▶ Ne pas mettre les doigts dans le compartiment ou le couloir à capsules. Des pièces de la machine peuvent être coupantes ou pointues.

- ▶ Ne jamais mettre les doigts sous le levier de chargement.
- ▶ Ne pas introduire les doigts ou des objets dans les orifices de la machine.

### **Risque de blessure par échaudage**

Durant le fonctionnement, des pièces de la machine et les capsules peuvent être brûlantes. Risques de brûlures et d'échaudage au niveau des évacuations. Les liquides qui s'écoulent et la vapeur sont très chauds.

- ▶ Ne pas toucher.
- ▶ Ne pas actionner le levier de chargement tant que l'écoulement n'est pas totalement terminé.

### **Risque de blessure par trébuchement**

- ▶ S'assurer que le cordon d'alimentation ne pend pas.

### **Risque de blessure par contact avec des pièces conductrices de tension**

- ▶ Ne pas ouvrir le corps de la machine.
- ▶ Ne pas modifier la structure électrique ou mécanique.

### **Risque de blessure en cas de dommages à la machine**

- ▶ Ne pas utiliser la machine si elle est tombée, si elle dysfonctionne, si le cordon d'alimentation est endommagé ou en présence de tout autre dommage.
- ▶ Débrancher immédiatement la fiche en cas de dysfonctionnements, de dommages ou d'anomalies (p. ex. odeur de brûlé).
- ▶ En cas de dysfonctionnements, faire contrôler la machine par le service après-vente.

### **Risque de dommages à la machine en cas de surchauffe**

- ▶ Garantir une ventilation suffisante de la machine. Ne pas recouvrir la machine en fonctionnement avec des chiffons ou autres.

## Indicazioni di sicurezza

### Indicazioni generali

La presente guida è parte integrante del prodotto.

- ▶ Prima del montaggio, dell'installazione e della messa in servizio dell'apparecchio leggerla attentamente e conservarla.
- ▶ Consegnarla all'utente successivo.

Il produttore non si assume alcuna responsabilità per danni o anomalie derivanti dall'inosservanza delle istruzioni per l'uso.

- ▶ Utilizzare solo le apposite capsule.

### Uso conforme

Utilizzare questo apparecchio solo come descritto nel presente manuale. Qualsiasi altro uso è da considerarsi improprio e può rappresentare un pericolo.

Questo apparecchio va utilizzato solo in ambito domestico o altri ambiti simili, quali per esempio:

- in cucine per dipendenti
- in ufficio ed altri ambienti commerciali
- in aziende agricole
- in hotel, motel, nei B&B e in ambiti abitativi simili

L'apparecchio non è idoneo all'uso commerciale.

L'apparecchio non è idoneo all'uso all'aperto.

L'apparecchio non deve essere utilizzato in luoghi non stazionari (per es. sulle navi, sulle vetture, sui treni, ecc.).

Il produttore non si assume alcuna responsabilità in caso di uso non conforme.

### Requisiti del luogo di utilizzo

- ▶ Utilizzare l'apparecchio solo in ambienti asciutti.
- ▶ Non utilizzare l'apparecchio in armadi.
- ▶ Mantenere una distanza di 60 cm dai lavelli e di 50 cm dai fuochi liberi (non è consentito alcun allacciamento alla rete idrica).
- ▶ Assicurarsi che l'apparecchio e il relativo cavo non rimangano vicino a piastre di cottura, a fornelli a gas, a fiamme aperte o ad altre superfici calde simili.
- ▶ Non collocare l'apparecchio su superfici calde.
- ▶ Collocare l'apparecchio su una superficie asciutta, orizzontale, stabile e piana. La superficie deve essere resistente al calore, ai liquidi quali l'acqua, il caffè, la soluzione decalcificante o simili.
- ▶ Non collocare l'apparecchio su superfici in marmo o su quelle non trattate/sul legno oliato (non

offrono resistenza in caso di macchie di caffè o di decalcificante non rimovibili).

## Requisiti dei gruppi target

Il presente apparecchio può essere utilizzato da bambini a partire dall'8° anno di età a condizione di averli istruiti sul funzionamento sicuro e che abbiano ben compreso i pericoli che ne derivano.

La pulizia e la manutenzione non possono essere eseguite da bambini, tranne che abbiano già compiuto l'8° anno d'età e vengano controllati.

Ai bambini minori di 8 anni è vietato avvicinarsi all'apparecchio e alla linea di allacciamento.

Persone affette da disabilità fisica, sensoriale o intellettuale o comunque mancanti della necessaria esperienza e conoscenza, devono essere sorvegliate durante l'uso oppure essere istruite sull'uso sicuro. Devono avere compreso i pericoli connessi all'uso della macchina.

I bambini non devono giocare con la macchina. L'apparecchio deve essere collocato fuori dalla portata dei bambini.

## Requisiti dell'utente

- ▶ Non muovere l'apparecchio mentre è in funzione.

- ▶ Non mettere mai in funzione l'apparecchio senza acqua.
- ▶ Riempire il serbatoio esclusivamente con acqua fresca e fredda. Non utilizzare l'acqua minerale.
- ▶ Se l'apparecchio non deve essere utilizzato per un lungo periodo, togliere la spina dalla presa e svuotare il serbatoio.
- ▶ Tenere gli imballaggi (busta di plastica, pellicole, cartoni da imballaggio, ecc.) fuori dalla portata dei bambini.
- ▶ Prima di procedere all'installazione, assicurarsi che l'apparecchio non presenti danni visibili. Non mettere mai in funzione un apparecchio danneggiato.
- ▶ Prima di collegare l'apparecchio alle rete elettrica, verificare che i dati di allacciamento (tensione e frequenza) sulla targhetta siano conformi ai dati della rete domestica. Questi dati devono essere identici, garantendo in tal modo che non si verifichino danni all'apparecchio. In caso di dubbi contattare un elettricista esperto.

È possibile garantire la sicurezza elettrica dell'apparecchio solo se è collegato a un sistema di conduttori di protezione correttamente installato. Questa è una premessa di sicurezza a cui bisogna at-

tenersi. In caso di dubbi far controllare l'installazione elettrica da un elettricista esperto.

- ▶ Non collegare l'apparecchio a una presa multipla o a una prolunga.
- ▶ Utilizzare l'apparecchio esclusivamente a una temperatura ambiente compresa fra +16 °C e +38 °C.
- ▶ Non immagazzinare l'apparecchio a temperature ambiente inferiori a +5 °C.
- ▶ Utilizzare esclusivamente accessori originali. Se si utilizzano altri accessori la garanzia e/o la responsabilità sul prodotto decadono.

### **Requisiti di pulizia**

- ▶ Prima di spostare l'apparecchio, prima di pulirlo o sottoporlo a manutenzione, farlo raffreddare completamente e togliere la spina.
- ▶ Non immergere mai l'apparecchio, neppure parzialmente, in acqua o in altri liquidi.
- ▶ Non tenere l'apparecchio sotto l'acqua corrente.
- ▶ Per pulire l'apparecchio utilizzare solo materiali detergenti puliti.
- ▶ Non utilizzare detergenti aggressivi o solventi.
- ▶ Per la pulizia della superficie dell'apparecchio, utilizzare un panno morbido e inumidito.

- ▶ Utilizzare solo i prodotti per la pulizia e la decalcificazione consigliati dal produttore. Evitare il contatto con occhi, pelle e superfici.

### **Rischi residui**

#### **Pericolo di lesioni dovuto a scossa elettrica**

- ▶ Assicurarsi che la linea di collegamento alla rete elettrica non venga morsettata e che non strofini su bordi taglienti.
- ▶ Non afferrare mai il cavo elettrico con le mani.
- ▶ Non togliere mai la spina dalla presa tirandola per il cavo ma afferrare sempre direttamente la spina.
- ▶ I cavi elettrici danneggiati devono essere sostituiti immediatamente dal servizio assistenza.

#### **Pericolo di lesioni dovuto a bordi taglienti o a schiacciamento**

- ▶ Prima di utilizzare l'apparecchio, chiudere la leva. Non aprire mai la leva quando l'apparecchio è in funzione.
- ▶ Non mettere le dita nel vano capsule e nel loro accesso. Alcune parti dell'apparecchio potrebbero tagliare o essere appuntite.
- ▶ Non afferrare mai l'apparecchio sotto la leva di comando.

- ▶ Non inserire le dita o oggetti vari nelle aperture dell'apparecchio.

### **Pericolo di lesioni dovuto a scottature**

Alcune parti dell'apparecchio e le capsule potrebbero essere caldissime durante e dopo il funzionamento. Rischio di scottature agli erogatori. I liquidi e il vapore che fuoriescono sono caldissimi.

- ▶ Non toccare.
- ▶ Non azionare la leva di comando mentre l'erogazione è in corso.

### **Rischio di lesioni dovuto a inciampo**

- ▶ Assicurarsi che la linea di collegamento alla rete non penzoli.

### **Rischio di lesioni dovuto al contatto con elementi in tensione**

- ▶ Non aprire l'alloggiamento della macchina.
- ▶ Non modificare i componenti elettrici o meccanici.

### **Pericolo di lesioni dovuto a danni dell'apparecchio**

- ▶ Non utilizzare l'apparecchio qualora sia caduto, in caso di guasti, di cavo di rete danneggiato e in caso di altre anomalie.
- ▶ Togliere immediatamente la spina qualora si verificano anomalie, danni o problemi (per es. odore di bruciato).

- ▶ In caso di guasti, far controllare l'apparecchio da un centro di assistenza.

### **Pericolo di danni dell'apparecchio dovuto a surriscaldamento**

- ▶ Assicurarsi che l'apparecchio si a collocato in un posto ben ventilato ed aerato. Non coprire l'apparecchio con panni o simili mentre è in uso.

## Übersicht

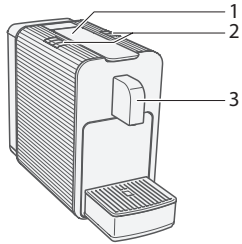

- 1 **Bedienhebel** zum Laden der Kapseln
- 2 **Bedientasten**  
Funktionen (→ S. 16)
- 3 **Auslauf**

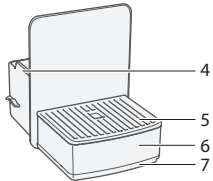

- 4 **Kapselbehälter**
- 5 **Abtropfgitter**, abnehmbar
- 6 **Abtropfschale**, abnehmbar
- 7 **Ablage** für große Gläser

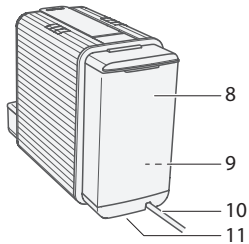

- 8 **Wassertank** 0,8 l
- 9 **Wassertankventil** im Tank
- 10 **Netzkabel**
- 11 **Kabelhalterung** auf Unterseite

Technische Änderungen vorbehalten. Die in dieser Bedienungsanleitung verwendeten Illustrationen sind stilisiert und zeigen nicht die Originalfarben des Geräts. Ihr Gerät kann abweichen.

## Vue d'ensemble

- 1 **Lever de chargement** pour charger la capsule
- 2 **Touches de commande**  
Fonctions (→ P. 16)
- 3 **Embout d'écoulement**

- 4 **Réceptacle à capsules**
- 5 **Bac égouttoir**, amovible
- 6 **Grille égouttoir**, amovible
- 7 **Reposoir** pour les grands verres

- 8 **Réservoir d'eau** 0,8 l
- 9 **Soupape du réservoir d'eau** dans le réservoir
- 10 **Cordon d'alimentation**
- 11 **Support du cordon** sur le dessous

Sous réserve de modifications techniques. Les illustrations utilisées dans le présent mode d'emploi sont stylisées et ne représentent pas les coloris d'origine de la machine. Votre machine peut avoir un aspect différent.

## Panoramica

- 1 **Leva di comando** per caricare le capsule
- 2 **Tasti di comando**  
Funzioni (→ PAG. 16)
- 3 **Erogatore**

- 4 **Contenitore recupero capsule**
- 5 **Griglia raccogliogocce** amovibile
- 6 **Vaschetta raccogliogocce**, amovibile
- 7 **Vassoio** per tazze grandi

- 8 **Serbatoio acqua** 0,8 l
- 9 **Valvola del serbatoio acqua** nel serbatoio
- 10 **Cavo di alimentazione**
- 11 **Supporto cavo** sul lato inferiore

Con riserva di modifiche tecniche. Le illustrazioni utilizzate nelle presenti istruzioni per l'uso sono stilizzate e non mostrano i colori originali dell'apparecchio. Il vostro apparecchio può essere leggermente diverso.



## Tastenfunktion

### Kaffee-Tasten

#### Ristretto-Taste

Kleine Tasse (30 ml)

#### Espresso-Taste

Mittlere Tasse (50 ml)

#### Lungo-Taste

Grosse Tasse (110 ml)

### Reinigungs-Taste

Spült die Leitungen und den Auslauf.

### Tee-Tasten

#### Tee-Taste (mild)

Grosse Tasse (150 ml), 85 °C

#### Tee-Taste (stark)

Grosse Tasse (150 ml), 89 °C

## Fonction des touches

### Touches de préparation du café

#### Touche Ristretto

Petite tasse (30 ml)

#### Touche Espresso

Tasse moyenne (50 ml)

#### Touche Lungo

Grande tasse (110 ml)

### Touche de nettoyage

Rince les circuits et l'embout d'écoulement.

### Touches de préparation du thé

#### Touche de préparation du thé (doux)

Grande tasse (150 ml), 85 °C

#### Touche de préparation du thé (fort)

Grande tasse (150 ml), 89 °C

## Funzioni dei tasti

### Tasti caffè

#### Tasto ristretto

Tazza piccola (30 ml)

#### Tasto espresso

Tazza media (50 ml)

#### Tasto Lungo

Tazza grande (110 ml)

### Tasto di pulizia

Risciacqua i circuiti e l'erogatore.

### Tasti tè

#### Tasto tè (leggero)

Tazza grande (150 ml), 85 °C

#### Tasto tè (forte)

Tazza grande (150 ml), 89 °C



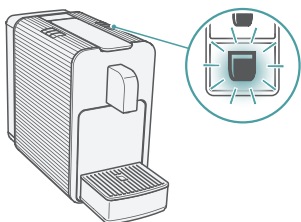

## Tastenbeleuchtung

### Alle Tasten

Leuchten: Gerät ist betriebsbereit.

### Kaffee- oder Tee-Taste

Leuchtet: Brühvorgang läuft.

Blinkt: Aufheizen, Programmierung der Kaffeemenge läuft.

Lungo-Taste und Tee-Taste blinken: Ausdampfprogramm läuft.

### Reinigungs-Taste

Pulsierend: Energiesparbetrieb aktiv.

Leuchtet blau: Wassermangel.

**Blinkt rot (während des Bezugs):** Maschine entkalken.

Blinkt Violett: Entkalkungsvorgang läuft.

**Blinkt violett/rot:** Entkalkungsvorgang durch Netzunterbruch abgebrochen. Maschine spülen.

## Éclairage des touches

### Toutes les touches

Allumées : La machine à café est prête à l'emploi.

### Touche de préparation du café ou du thé

Allumée : préparation du café en cours.

Clignote : chauffage, programmation de la quantité de café en cours.

Touche Lungo et touche de préparation du thé clignotantes : évacuation de la vapeur en cours.

### Touche de nettoyage

S'illumine lentement de façon croissante/décroissante : mode économie d'énergie actif.

Allumée en bleu : pas assez d'eau.

**Clignote en rouge (durant la préparation) :** détartre la machine.

Clignote en violet : détartage en cours.

**Clignote en violet/rouge :** détartage interrompu par une coupure de courant. Rincer la machine.

## Spie dei tasti

### Tutti i tasti

Se accesi: L'apparecchio è pronto all'uso.

### Tasto caffè o tè

Se acceso: Preparazione in corso.

Se lampeggia: riscaldamento, programmazione della quantità di caffè in corso.

Il tasto Lungo e quello tè lampeggiano: programma di eliminazione del vapore in corso.

### Tasto di pulizia

Se pulsa: è attiva la modalità risparmio energetico.

Luce blu: Poca acqua.

**Lampeggia in rosso (durante il riferimento):** Decalcificare la macchina.

Lampeggia in viola: Decalcificazione in corso.

**Lampeggia in viola/rosso:** Decalcificazione interrotta per interruzione di corrente. Lavare la macchina.

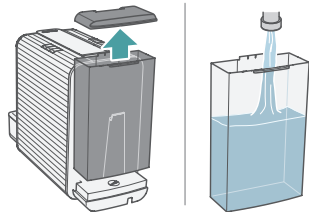
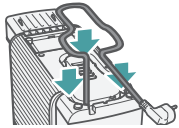
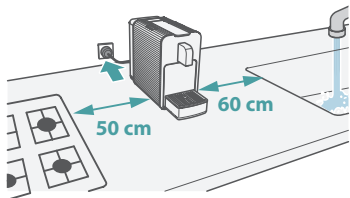

## Inbetriebnahme

- ▶ Gerät auf trockene, wasserfeste und wärmebeständige Standfläche stellen.
- ▶ Gerät nicht direkt auf Marmor oder Holz stellen (Gefahr von Kaffee-/Entkalkerflecken).
- ▶ Abstand von 60 cm zu Spülbecken und 50 cm zu offenem Feuer einhalten.
- ▶ Zu langes Netzkabel auf der Unterseite in die Kabelhalterung stecken.

- ▶ Wassertank reinigen und mit kaltem Wasser füllen.
- ▶ Netzstecker in eine geerdete Steckdose einstecken.

Die Reinigungs-Taste  pulsiert.

- ▶ Beliebige Taste drücken.
- ▶ Leitungen spülen (→ S. 19).

## Mise en route

- ▶ Placer la machine sur une surface sèche, étanche et résistante à la chaleur.
- ▶ Ne pas la placer directement sur du marbre ou du bois (risque de taches de café/détartrant).
- ▶ Maintenir une distance de 60 cm avec l'évier ou le robinet et de 50 cm avec des flammes nues.
- ▶ Insérer la longueur de cordon en trop dans le support prévu sous la machine.

- ▶ Nettoyer le réservoir d'eau et le remplir d'eau froide.
- ▶ Brancher la machine à une prise de terre.

La touche de nettoyage s'illumine lentement  de façon croissante et décroissante.

- ▶ Appuyer sur n'importe quelle touche.
- ▶ Purger/rincer les circuits (→ P. 19).

## Messa in funzione

- ▶ Collocare l'apparecchio su una superficie asciutta, resistente all'acqua e al calore.
- ▶ Non collocare l'apparecchio direttamente sul marmo o sul legno (si possono formare macchie di caffè o di calcare).
- ▶ Mantenere una distanza di 60 cm dal lavandino e di 50 cm da fiamme libere.
- ▶ Inserire il cavo in eccesso nel relativo supporto nella parte inferiore della macchina.

- ▶ Lavare il serbatoio dell'acqua e riempirlo con acqua fredda.
- ▶ Inserire la spina in una presa di corrente con messa a terra.

Il tasto di pulizia  pulsa.

- ▶ Premere un tasto qualsiasi.
- ▶ Risciacquare i circuiti (→ PAG. 19).

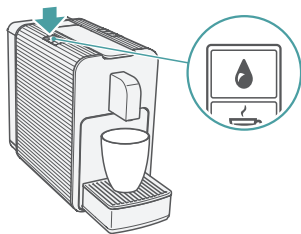

Ist die Temperatur des Gerätes unter 5 °C oder sehr hoch, kann sie nicht gestartet werden und alle Tasten blinken schnell.

Temperatur des Gerätes unter 5 °C:

- ▶ Gerät 30 Minuten bei Zimmertemperatur aufwärmen lassen.

Temperatur des Gerätes sehr hoch:

- ▶ Gerät abkühlen lassen.

## Leitungen spülen

- ▶ Tasse unter Auslauf stellen.
- ▶ Reinigungs-Taste  drücken. Der Spülvorgang startet.
- ▶ Mindestens 2 Tassen spülen.

Falls der Spülvorgang nicht beginnt:

- ▶ Wassertank herausnehmen und erneut aufsetzen.
- ▶ Reinigungs-Taste  drücken.

Si la température de la machine est inférieure à 5 °C ou très élevée, elle ne peut pas démarrer et toutes les touches clignotent.

Température de la machine inférieure à 5 °C :

- ▶ Laisser chauffer la machine à température ambiante pendant 30 minutes.

Température de la machine très élevée :

- ▶ Laisser refroidir la machine.

## Purger/rincer les circuits

- ▶ Placer une tasse sous l'embout d'écoulement.
- ▶ Appuyer sur la touche de nettoyage .

L'opération de rinçage démarre.

- ▶ Rincer au moins 2 tasses.

Si le processus de rinçage ne démarre pas :

- ▶ Retirer le réservoir d'eau et le remettre en place.
- ▶ Appuyer sur la touche de nettoyage .

Se la temperatura dell'apparecchio è inferiore a 5 °C oppure è estremamente alta, non è possibile metterla in moto tutti i tasti lampeggiano rapidamente.

Temperatura dell'apparecchio a meno di 5 °C:

- ▶ lasciar riscaldare l'apparecchio a temperatura ambiente per 30 minuti.

Temperatura dell'apparecchio molto alta:

- ▶ Lasciar raffreddare l'apparecchio.

## Risciacquare i circuiti

- ▶ Collocare una tazza sotto l'erogatore.
  - ▶ Premere il tasto di pulizia .
- Il processo di spurgo ha inizio.
- ▶ Sciacquare almeno 2 tazze.

Se il processo di spurgo non ha inizio,

- ▶ rimuovere il serbatoio dell'acqua e reinserirlo.
- ▶ Premere il tasto di pulizia .

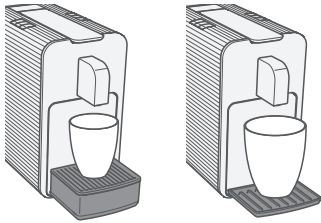

## Kaffee oder Tee beziehen

Pro Tasse Kaffee oder Tee wird eine Kapsel benötigt.

- ▶ Nach längeren Pausen Leitungen spülen.
- ▶ Bei großen Tassen Abtropfschale abnehmen
- ▶ Tasse unter Auslauf stellen.

### Tipps:

- Crema – Je näher die Tasse am Auslauf steht, desto schöner wird die Crema.
- Tasse vorwärmen – Einen Ristretto ohne Kapsel ausgeben.

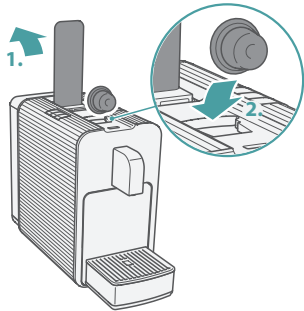

## Kapsel laden

- ▶ Bedienhebel nach oben schwenken.
- ▶ Kapsel in Kapselschacht fallen lassen.
- ▶ Bedienhebel nach unten schwenken.

Die Kapsel wird aufgestochen.

## Préparer un café ou un thé

Utiliser une capsule par tasse de café ou de thé.

- ▶ Si la machine est restée longtemps inutilisée, il faut purger/rincer les circuits.
- ▶ Pour les grandes tasses, retirer le bac égouttoir
- ▶ Placer une tasse sous l'embout d'écoulement.

### Conseils:

- Crème – Plus la tasse sera proche de l'embout d'écoulement, plus le café aura une couche crémeuse.
- Préchauffer la tasse – Faire couler un ristretto sans capsule.

## Charger la capsule

- ▶ Relever le levier de chargement.
  - ▶ Laisser glisser la capsule dans le porte-capsules.
  - ▶ Abaisser le levier de chargement.
- La capsule est alors perforée.

## Preparazione del caffè o del tè

Per ogni tazza di caffè e di tè è richiesta una capsula.

- ▶ Dopo pause prolungate spurgare i circuiti.
- ▶ In caso di tazze di grandi dimensioni, rimuovere la vaschetta raccogliogocce
- ▶ Collocare una tazza sotto l'erogatore.

### Consigli:

- Crema: più la tazza è vicina all'erogatore, migliore sarà la crema.
- Preriscaldare la tazza: preparare un espresso senza capsula.

## Caricare la capsula

- ▶ Alzare la leva.
  - ▶ Lasciare cadere la capsula nel vano portacapsula.
  - ▶ Abbassare la leva.
- La capsula viene perforata.

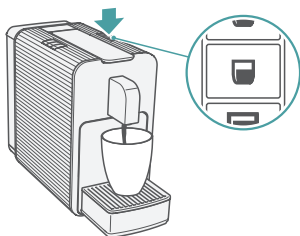

## Kaffee ausgeben

- ▶ Kaffee-Taste drücken:
  - ☑ Ristretto: kleine Tasse (30 ml)
  - ☑ Espresso: mittlere Tasse (50 ml)
  - ☑ Lungo: grosse Tasse (110 ml) (Werkseinstellung)

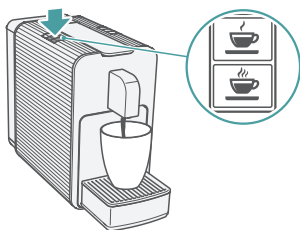

## Tee ausgeben

- ▶ Tee-Taste drücken:
  - ☑ Mild: grosse Tasse (150 ml), kurz ziehend, tiefere Temperatur (85 °C), z.B. Schwarztee
  - ☑ Stark: grosse Tasse (150 ml), lang ziehend, höhere Temperatur 89 °C, z.B. Früchtetee.

Die Teeausgabe (stark) stoppt für 7 Sekunden damit der Tee ziehen kann. Danach wird die Ausgabe fortgesetzt.
- ▶ Vor und nach der Teeausgabe die Leitungen spülen, damit sich die Aromen nicht vermischen (→ S. 19).

## Écoulement du café

- ▶ Appuyer sur la touche de préparation du café :
  - ☑ Ristretto : petite tasse (30 ml)
  - ☑ Espresso : tasse moyenne (50 ml)
  - ☑ Lungo : grande tasse (110 ml) (paramètre d'usine)

## Écoulement du thé

- ▶ Appuyer sur la touche de préparation du thé :
  - ☑ Doux : grande tasse (150 ml), infusion courte, température plus basse (85 °C), p. ex. thé noir
  - ☑ Fort : grande tasse (150 ml), infusion longue, température plus élevée (89 °C), p. ex. thé aux fruits.

L'écoulement du thé (fort) s'arrête pendant 7 secondes pour lui permettre d'infuser. Il se poursuit après cette pause.
- ▶ Avant et après l'écoulement du thé, rincer les circuits afin de ne pas mélanger les arômes (→ P. 19).

## Erogare il caffè

- ▶ Premere il tasto caffè:
  - ☑ Ristretto: tazza piccola (30 ml)
  - ☑ Espresso: tazza media (50 ml)
  - ☑ Lungo: tazza grande (110 ml) (impostazione predefinita)

## Erogare il tè

- ▶ Premere il tasto tè:
  - ☑ Leggero: tazza grande (150 ml), estrazione breve, temperatura più bassa (85 °C), per es. tè nero
  - ☑ Forte: tazza grande (150 ml), estrazione lunga, temperatura più alta (89 °C), per es. tè alla frutta.

L'erogazione del tè (forte) si arresta per 7 secondi per poter trascinare la bevanda. Quindi l'erogazione riprende.
- ▶ Prima e dopo l'erogazione del tè spurgare i circuiti onde evitare che gli aromi si mescolino (→ PAG. 19).

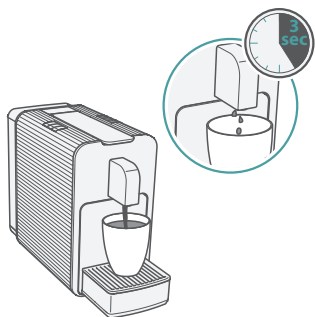

## Aroma-Entfaltungspause

Durch die Aroma-Entfaltungspause entfaltet Ihr Kaffee mehr Aroma.

Bei Kaffeemengen bis zu 80 ml und bei starkem Tee wird zunächst eine kleine Menge Kaffee bzw. Tee ausgegeben.

Dann beginnt die «Vorbrühpause» und die Ausgabe stoppt für 3 Sekunden (Kaffeebezug) bzw. 7 Sekunden (Teebezug).

Danach wird die Ausgabe fortgesetzt. Die Ausgabe stoppt automatisch oder vorzeitig durch erneutes Drücken der Taste.

Die Vorbrühpause ist abhängig von der Ausgabemenge und nicht an einzelne Tasten gebunden.

Bei der Programmierung der Kaffee-Tasten (→ S. 24) bleibt die Vorbrühpause bis 80 ml Ausgabemenge bestehen. Bei Ausgabemengen über 80 ml wird keine Vorbrühpause durchgeführt.

Bei der Tee-Taste (stark) wird die Vorbrühpause unabhängig von der Ausgabemenge durchgeführt.

## Pause pour l'optimisation de l'arôme

La pause pour l'optimisation de l'arôme permet de sublimer la saveur de votre café.

Pour les quantités de café jusqu'à 80 ml et pour le thé fort, une petite quantité de café ou de thé s'écoule d'abord.

Une pause pour la « préinfusion » commence ensuite et l'écoulement s'arrête pendant 3 secondes (café) ou 7 secondes (thé).

Il se poursuit après cette pause.

L'écoulement s'arrête tout seul ou prématurément en appuyant de nouveau sur la touche.

La pause pour la préinfusion dépend de la quantité écoulée et non de la touche utilisée.

Lors de la programmation des tasses de café (→ P. 24), la pause pour la préinfusion est conservée pour une quantité écoulée jusqu'à 80 ml. Si la quantité écoulée est supérieure à 80 ml, aucune pause pour la préinfusion n'est appliquée. Avec la touche de préparation du thé (fort), la pause pour la préinfusion a lieu indépendamment de la quantité écoulée.

## Pausa sprigiona-aroma

Grazie alla pausa sprigiona-aroma il caffè sprigiona un aroma più intenso. In caso di caffè fino a 80 ml e di tè forte viene innanzitutto erogata una piccola quantità di caffè o tè.

Successivamente ha inizio la «preinfusione» e l'erogazione si interrompe per 3 secondi (per il caffè) o 7 secondi (per il tè).

Quindi l'erogazione riprende.

per arrestarsi automaticamente o se viene nuovamente premuto il tasto.

La pausa sprigiona-aroma dipende dalla quantità erogata e non è legata ai singoli tasti.

In caso di programmazione dei tasti caffè (→ PAG. 24) la pausa di preinfusione è attiva con dosi fino a 80 ml. Con dosi superiori a 80 ml non viene eseguita.

Con il tasto tè (forte) la pausa di preinfusione viene effettuata indipendentemente dalla quantità erogata.

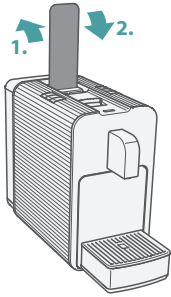

## Kapsel auswerfen

**Tipp:** Nachtropfen verhindern – Kapsel direkt nach dem Kaffeebezug auswerfen.

- ▶ Bedienehebel nach oben schwenken. Um ein Feststecken von Kapseln zu verhindern, werden diese mit einem kurzen Wasserstoß entfernt und ein kurzer Brummton ist zu hören. Die gebrauchte Kapsel fällt in den Kapselbehälter.
- ▶ Bedienehebel ganz nach unten schwenken.

**Vorsicht!** Verletzungsgefahr durch Aufstechspitzen in der Maschine!  
▶ Kapsel vorsichtig nach unten drücken.

## Wasserstand-Kontrolle

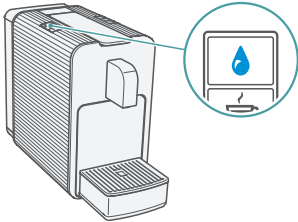

Der Wassertank ist mit einem Wasserstandssensor ausgestattet, der die Kaffee-/Teeausgabe bei leerem Tank automatisch stoppt.

Nur die Kaffee- oder Tee-Tasten leuchten, die mit dem aktuellen Wasserstand zubereitet werden können.

Reicht die Wassermenge nicht mehr für den Bezug aller Getränke, leuchtet die Reinigungs-Taste  blau.

- ▶ Wassertank füllen.

## Ejecter la capsule

**Conseil:** Pour empêcher la formation de gouttes, éjecter la capsule juste après l'écoulement du café.

- ▶ Relever le levier de chargement. Pour éviter que les capsules ne restent coincées, elles sont éjectées par un court jet d'eau et un bref bourdonnement est audible. La capsule usagée tombe dans le réceptacle à capsules.
- ▶ Rabaissier complètement le levier de chargement.

**Important !** Risque de blessures à l'intérieur du réceptacle qui comporte des pointes !  
▶ Pousser délicatement la capsule vers le bas.

## Contrôle du niveau d'eau

Le réservoir d'eau est doté d'un capteur d'eau, qui arrête automatiquement l'écoulement du café/thé quand le réservoir est vide.

Seules sont allumées les touches de préparation du café ou du thé possibles avec le niveau d'eau actuel.

Si la quantité d'eau ne suffit plus pour préparer toutes les boissons, la touche de nettoyage s'allume en  bleu.

- ▶ Remplir le réservoir d'eau.

## Espellere le capsule

**Consiglio:** Per evitare gocciolamenti espellere la capsula subito dopo l'erogazione del caffè.

- ▶ Alzare la leva. Per impedire il blocco delle capsule, queste vengono rimosse con un breve getto d'acqua e si avverte un breve ronzio. La capsula esausta cade nel contenitore recupero capsule.
- ▶ Abbassare completamente la leva.

**Pericolo!** Pericolo di lesioni dovute alle sporgenze appuntite nella macchina!  
▶ Spingere con cautela la capsula verso il basso.

## Controllo del livello dell'acqua

Il serbatoio dell'acqua è dotato di un sensore che arresta automaticamente l'erogazione del caffè/tè quando il serbatoio è vuoto.

Si illuminano solo i tasti caffè e tè che possono essere preparati con l'acqua ancora a disposizione nel serbatoio.

Se la quantità d'acqua non è sufficiente per tutte le bevande, il tasto pulizia si illumina in  blu.

- ▶ Riempire il serbatoio.



## Ausgabemenge programmieren

Die Ausgabemenge kann für jede Taste angepasst werden.

Die Werkseinstellungen sind:

- ☐ Ristretto: 30 ml
- ☐ Espresso: 50 ml
- ☐ Lungo: 110 ml
- ☕ Tee (mild), ☕ Tee (stark): 150 ml

Die programmierbare Ausgabemenge ist für Kaffee 30–250 ml und für Tee 50–300 ml.

- ▶ Tasse unter Auslauf stellen.
- ▶ Falls die Reinigungs-Taste  blau leuchtet, Wassertank auffüllen.
- ▶ Kapsel laden.
- ▶ Die zu programmierende Taste (z. B. Espresso ) mindestens 3 Sekunden gedrückt halten, bis sie 3 x schnell blinkt.
- ▶ Taste wieder loslassen. Getränk wird ausgegeben.



## Programmer la quantité de café/thé

La quantité qui s'écoule peut être personnalisée pour chaque touche.

Les paramètres d'usine sont :

- ☐ Ristretto : 30 ml
- ☐ Espresso : 50 ml
- ☐ Lungo : 110 ml
- ☕ Thé (doux), ☕ Thé (fort) : 150 ml

La quantité écoulee programmable est de 30–250 ml pour le café et de 50–300 ml pour le thé.

- ▶ Placer une tasse sous l'embout d'écoulement.
- ▶ Si la touche de nettoyage  s'allume en bleu, remplir le réservoir d'eau.
- ▶ Charger la capsule.
- ▶ Maintenir enfoncée la touche à programmer (par ex. Espresso ) pendant au moins 3 secondes jusqu'à ce qu'elle clignote rapidement 3x.
- ▶ Relâcher la touche. La boisson commence à s'écouler.



## Programmare la quantità da erogare

La quantità erogata può essere adeguata per ogni tasto.

Le impostazioni predefinite sono:

- ☐ Ristretto: 30 ml
- ☐ Espresso: 50 ml
- ☐ Lungo: 110 ml
- ☕ Tè (leggero), ☕ tè (forte): 150 ml

La quantità erogabile e programmabile per il caffè varia da 30 a 250 ml e per il tè da 50 a 300 ml.

- ▶ Collocare una tazza sotto l'erogatore.
- ▶ Qualora il tasto di pulizia  si illumina in blu, riempire il serbatoio.
- ▶ Caricare la capsula.
- ▶ Tenere premuto il tasto da programmare (ad es. Espresso ) per almeno 3 secondi finché non lampeggia velocemente per 3 volte.
- ▶ Rilasciare il tasto. Ha inizio l'erogazione della bevanda.

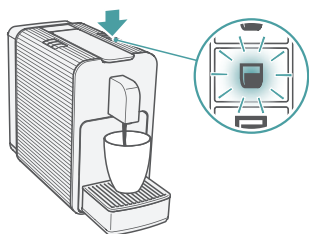



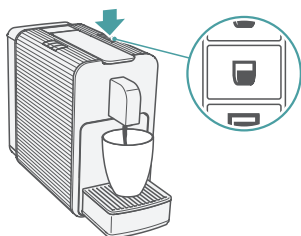

- ▶ Sobald die gewünschte Menge in der Tasse ist: Die zu programmierende Taste (z. B. Espresso ☑) erneut drücken.

Die Kaffeeausgabe stoppt. Alle Tasten leuchten.

Die neue Mengenprogrammierung wurde übernommen.

Wenn der Wassertank während der Programmierung leer läuft:

- ▶ Programmierung mit vollem Wassertank wiederholen.

- ▶ Une fois la quantité désirée atteinte dans la tasse : Appuyer de nouveau sur la touche à programmer (par ex. Espresso ☑).

L'écoulement du café s'arrête. Toutes les touches sont allumées.

La nouvelle quantité programmée est prise en compte.

Si le réservoir d'eau se vide pendant la programmation :

- ▶ Répéter la programmation avec le réservoir d'eau plein.

- ▶ Raggiunta la quantità di caffè desiderata, premere di nuovo il tasto da programmare (ad es. Espresso ☑).

L'erogazione si arresta. Tutti i tasti lampeggiano.

La nuova quantità programmata è stata memorizzata.

Se durante la programmazione il serbatoio dell'acqua si svuota:

- ▶ ripetere la programmazione con il serbatoio pieno.



## Programmierung zurücksetzen

- ▶ Netzstecker ziehen.
- ▶ Reinigungs-Taste  gedrückt halten und Netzstecker wieder einstecken.
- ▶ Taste loslassen.

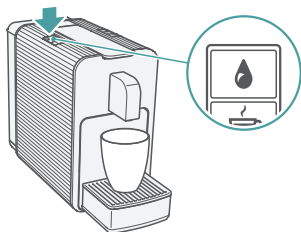

Reinigungs-Taste  blinkt 3 x schnell. Die Werkseinstellung wurde wiederhergestellt.



## Réinitialiser la programmation

- ▶ Débrancher la machine.
  - ▶ Maintenir la touche de nettoyage  enfoncée et rebrancher la machine à café.
  - ▶ Relâcher la touche.
- La touche de nettoyage  clignote rapidement 3x. Le paramètre d'usine est rétabli.

## Ripristinare la programmazione

- ▶ Estrarre la spina.
  - ▶ Tenere premuto il tasto di pulizia  e reinserire la spina.
  - ▶ Rilasciare il tasto.
- Il tasto di pulizia  lampeggia rapidamente 3 volte. L'impostazione predefinita è stata ripristinata.

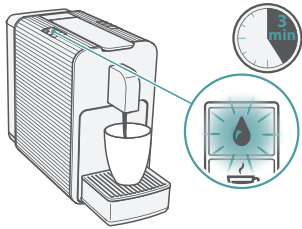



## Energiesparbetrieb

Wenn das Gerät nicht benutzt wird, wechselt sie in den Energiesparbetrieb.

Die Reinigungs-Taste  pulsiert (leuchtet langsam hell / dunkel).

Nach weiteren 3 Minuten Inaktivität schaltet sich die Maschine automatisch aus.

Die Reinigungs-Taste  erlischt.

**Tipp:** Gerät ausschalten – Tee-Taste (stark)  und Lungo-Taste  gleichzeitig drücken.

## Reinigung für beste Kaffeequalität

Bei der Zubereitung von Kaffee lagern sich Kalkrückstände von Wasser sowie Kaffeeöle und -fette in den Leitungen des Gerätes ab.

Diese Rückstände wirken sich negativ auf den Geschmack des Kaffees aus.

Durch regelmäßiges Entkalken können diese Rückstände gelöst werden.



Bei verkalktem Gerät erlischt der Garantieanspruch.

## Mode économie d'énergie

Si la machine n'est pas utilisée, elle passe en mode économie d'énergie. La touche de nettoyage  s'illumine lentement de façon croissante et décroissante.

Au bout de 3 minutes d'inactivité supplémentaire, la machine s'éteint automatiquement.

La touche de nettoyage  s'éteint.

**Conseil:** Pour éteindre la machine – appuyer simultanément sur la touche de préparation du thé (fort)  et la touche Lungo .

## Nettoyage pour une meilleure qualité du café

Lors de la préparation de café, des résidus de calcaire de l'eau ainsi que des huiles et graisses de café se déposent dans les circuits de la machine.

Ces dépôts altèrent le goût du café.

Un détartrage régulier permet d'enlever ces dépôts.

Une machine entartrée n'est plus couverte par la garantie.



## Modalità risparmio energetico

Se l'apparecchio non viene utilizzato, entra in modalità di risparmio energetico.

Il tasto di pulizia  pulsa (passa lentamente dal chiaro allo scuro e viceversa).

Dopo altri 3 minuti di inattività, la macchina si spegne automaticamente.

Il tasto di pulizia  si spegne.

**Consiglio:** Spegnere l'apparecchio – premere contemporaneamente il tasto tè (forte)  e quello Lungo .

## Pulizia per ottimizzare la qualità del caffè

Quando si prepara il caffè, i residui di calcare dell'acqua e gli oli e i grassi del caffè si depositano nelle linee dell'apparecchio.

Questi residui alterano il gusto della bevanda.

Una decalcificazione regolare permette di sciogliere tali residui.

In caso di apparecchio pieno di calcare, la garanzia decade.

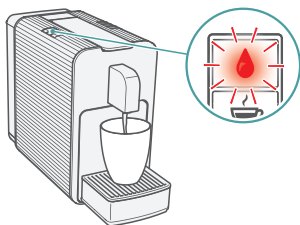

## Entkalken

Nach 40 l Kaffee- oder Teegetränken blinkt die Reinigungs-Taste ☹ während der Ausgabe rot.

- ▶ Gerät umgehend entkalken.

**Achtung!** Nur Entkalker für Kaffeemaschinen verwenden. Keinen Essig verwenden.

**Achtung!** Entkalkungsmittel kann gesundheitsschädlich sein. Wassertank und Gerät immer gut spülen.

- ▶ Entkalker nach Herstellerangaben mischen und in Wassertank füllen.
- ▶ Alle Kapseln aus dem Gerät entfernen.
- ▶ Abtropfschale entfernen.

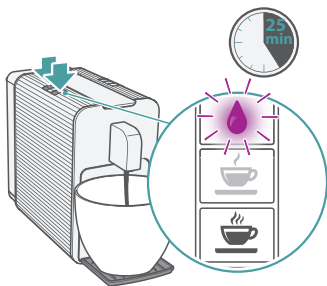
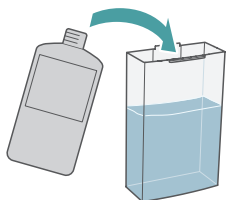

- ▶ Grosses Gefäß (min. 0,8 l) unter den Auslauf stellen.
- ▶ Reinigungs-Taste ☹ und Tee-Taste (stark) ☹ gleichzeitig drücken. Die Reinigungs-Taste ☹ blinkt violett, der Entkalkungsvorgang startet. Der Vorgang dauert 25 Minuten.
- ▶ Wenn die Reinigungs-Taste ☹ violett leuchtet, Wassertank spülen, mit Wasser füllen und einsetzen.

## Détartrage

Au bout de 40 l de café ou de thé, la touche de nettoyage ☹ clignote en rouge pendant l'écoulement.

- ▶ Procéder immédiatement au détartrage de la machine.

**Attention !** Utiliser uniquement un détartrant spécial pour machines à café. Ne pas utiliser de vinaigre.

**Attention !** Les produits de détartrage peuvent être nocifs. Toujours bien rincer le réservoir d'eau et la machine.

- ▶ Mélanger le détartrant en suivant les instructions du fabricant et le verser dans le réservoir d'eau.
- ▶ Retirer toutes les capsules de la machine.
- ▶ Retirer la grille égouttoir.

- ▶ Placer un grand récipient (min. 0,8 l) sous l'embout d'écoulement.
- ▶ Appuyer simultanément sur la touche de nettoyage ☹ et la touche de préparation du thé (fort) ☹.

La touche de nettoyage ☹ clignote en violet, le détartrage commence. La procédure dure 25 minutes.

- ▶ Quand la touche de nettoyage ☹ clignote en violet, rincer le réservoir d'eau, le remplir d'eau et le remettre en place.

## Decalcificare

Dopo la preparazione di 40 l di caffè o di tè il tasto pulizia lampeggia ☹ in rosso durante l'erogazione.

- ▶ Decalcificare l'apparecchio immediatamente.

**Attenzione!** Utilizzare esclusivamente decalcificante per macchine da caffè. Non utilizzare aceto.

**Attenzione!** Il decalcificante può nuocere alla salute. Sciacquare sempre con cura il serbatoio acqua.





- ▶ Miscelare il decalcificante secondo le indicazioni del produttore e versarlo nel serbatoio dell'acqua.
- ▶ Rimuovere tutte le capsule dall'apparecchio.
- ▶ Rimuovere la vaschetta raccogli-gocce.

- ▶ Collocare un recipiente di grandi dimensioni (min. 0,8 l) sotto l'erogatore.
- ▶ Premere contemporaneamente il tasto di pulizia ☹ e il tasto tè (forte) ☹.



Il tasto di pulizia ☹ lampeggia in viola, il processo di decalcificazione ha inizio.





Il processo dura 25 minuti.

- ▶ Quando il tasto di pulizia ☹ si illumina in viola, lavare il serbatoio dell'acqua, riempirlo di acqua e inserirlo nell'apparecchio.



- ▶ Auffanggefäß leeren und unter den Auslauf stellen.
- ▶ Reinigungs-Taste  drücken.  
Der Spülvorgang startet und die Reinigungs-Taste  blinkt violett.  
Nach ca. 3 Minuten, wenn der Wassertank leer ist, leuchtet die Reinigungs-Taste  blau.
- ▶ Wassertank füllen und einsetzen.  
Das Gerät ist betriebsbereit.  
Nach einer Netzunterbrechung während des Entkalkungsvorgangs blinkt die Reinigungs-Taste  violett/rot.
- ▶ Leitungen spülen (→ S. 19).





**Achtung!** Entkalkungsvorgang nur unterbrechen, wenn keine Entkalkungsmittel im Wassertank ist.

- ▶ Reinigungs-Taste  und Tee-Taste (stark)  gleichzeitig drücken um den Entkalkungsvorgang abzubrechen.



- ▶ Vider le récipient contenant le détartrant et le replacer sous l'embout d'écoulement.
  - ▶ Appuyer sur la touche de nettoyage .
- La procédure de rinçage démarre et la touche de nettoyage  clignote en violet.
- Au bout de 3 minutes environ, une fois le réservoir d'eau vide, la touche de nettoyage s'allume en  bleu.
- ▶ Remplir le réservoir d'eau et le remettre en place.
- La machine est prête à l'emploi.
- Après une coupure de courant durant le détartrage, la touche de nettoyage clignote en  violet/rouge.
- ▶ Purger/rincer les circuits (→ P. 19).

**Attention !** N'interrompre le détartrage que si le réservoir d'eau ne contient pas de détartrant.

- ▶ Appuyer simultanément sur la touche de nettoyage  et la touche de préparation du thé (fort)  afin d'interrompre le détartrage.

- ▶ Svuotare il recipiente contenente il decalcificante e ricollocarlo sotto l'erogatore.
  - ▶ Premere il tasto di pulizia .
- Il processo di risciacquo ha inizio e il tasto di pulizia  lampeggia in viola.
- Dopo circa 3 minuti, se il serbatoio acqua è vuoto, il tasto di pulizia si illumina in  blu.
- ▶ Riempire il serbatoio dell'acqua e reinserirlo.
- L'apparecchio è pronto all'uso.
- In seguito a un'interruzione di corrente durante la decalcificazione, il tasto pulizia lampeggia in  viola/rosso.
- ▶ Risciacquare i circuiti (→ PAG. 19).

**Attenzione!** Interrompere la decalcificazione solo se non è presente decalcificante nel serbatoio acqua.

- ▶ Premere contemporaneamente il tasto di pulizia  e il tasto tè (forte)  per interrompere la decalcificazione.



## Pflege

**Vorsicht!** Vor jeder Reinigung Netzstecker ziehen!

**Achtung!** Gerät niemals in Wasser tauchen!  
Nicht unter fließendem Wasser reinigen!

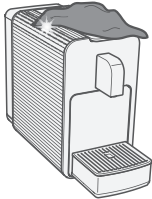

- ▶ Gerät und Auslauf mit feuchtem Tuch reinigen. Nicht trockenreiben oder scheuernde Reinigungshilfsmittel verwenden.

## Abtropfschale, Kapselbehälter und Wassertank täglich leeren

Der Kapselbehälter fasst ca. 10–12 Kapseln und der Restwasserbehälter ca. 150 ml Restwasser (entspricht ca. 12 Bezügen).

## Entretien

**Important !** Avant tout nettoyage, débrancher la machine !

**Attention !** Ne jamais plonger la machine dans l'eau !  
Ne pas la nettoyer sous l'eau courante !

- ▶ Nettoyer la machine et l'embout d'écoulement à l'aide d'un chiffon humide. Ne pas les sécher en frottant et ne pas utiliser de produit de nettoyage abrasif.

## Vider quotidiennement la grille égouttoir, le réceptacle à capsules et le réservoir d'eau

Le réceptacle à capsules contient environ 10–12 capsules et le bac d'eau résiduelle environ 150 ml d'eau résiduelle (ce qui correspond à environ 12 tasses).

## Manutenzione

**Pericolo!** Estrarre la spina prima di ogni operazione di pulizia!

**Attenzione!** Non immergere mai l'apparecchio nell'acqua!  
Non lavare la macchina sotto l'acqua corrente!

- ▶ Pulire l'apparecchio e l'erogatore con un panno inumidito. Non strofinare a secco, né utilizzare detergenti aggressivi.

## Svuotare tutti i giorni la vaschetta raccogliacqua, il contenitore di recupero capsule e il serbatoio dell'acqua

Il contenitore recupero capsule può contenere circa 10–12 capsule, mentre il contenitore acqua residua ha un volume di circa 150 ml (corrispondente a circa 12 erogazioni).

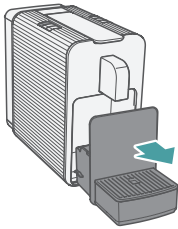

- ▶ Abtropfschale leicht anheben und nach vorne ziehen.
- ▶ Abtropfgitter abnehmen und reinigen.
- ▶ Kapselbehälter nach oben abziehen.
- ▶ Kapselbehälter leeren und reinigen.
- ▶ Restwasserbehälter leeren und reinigen.
- ▶ Kapselbehälter, Restwasserbehälter und Abtropfschale in umgekehrter Reihenfolge wieder in das Gerät einsetzen.
- ▶ Wassertank leeren und reinigen.

- ▶ Soulever légèrement la grille égouttoir et la tirer vers l'avant.
- ▶ Retirer la grille égouttoir et la nettoyer.
- ▶ Extraire le réceptacle à capsules par le haut.
- ▶ Vider le réceptacle à capsules et le nettoyer.
- ▶ Vider le bac d'eau résiduelle et le nettoyer.
- ▶ Replacer le réceptacle à capsules, le bac d'eau résiduelle et la grille égouttoir dans la machine en procédant dans l'ordre inverse.
- ▶ Vider le réservoir d'eau et le nettoyer.

- ▶ Sollevare leggermente la vaschetta raccogliocce e tirarla in avanti.
- ▶ Togliere e pulire la griglia raccogliocce.
- ▶ Sollevare e rimuovere il contenitore recupero capsule.
- ▶ Svuotare e pulire il contenitore recupero capsule.
- ▶ Svuotare e pulire il contenitore dell'acqua residua.
- ▶ Reinserrare nell'apparecchio in ordine inverso il contenitore recupero capsule, quello dell'acqua residua e la vaschetta raccogliocce.
- ▶ Svuotare e pulire il serbatoio dell'acqua.

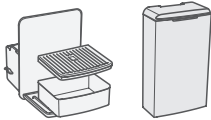

Die Maschinenteile sind nicht spülmaschinenfest!

Ne pas mettre les pièces de la machine au lave-vaisselle !

Le parti della macchina non possono essere lavate in lavastoviglie!



## Transport / Lagerung

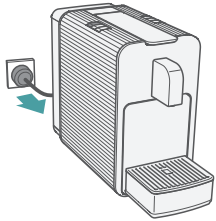

Beim Transportieren und Lagern darf sich kein Wasser in dem Gerät befinden.

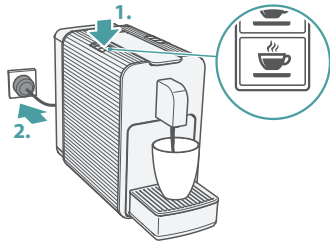

- ▶ Kapsel auswerfen (→ S. 23).
- ▶ Kapselbehälter leeren und reinigen (→ S. 29).
- ▶ Kapselbehälter einsetzen.
  
- ▶ Netzstecker ziehen.
- ▶ Wassertank entleeren und wieder einsetzen.



- ▶ Tasse unter Auslauf stellen.
- ▶ Tee-Taste (stark)  gedrückt halten und Netzstecker wieder einstecken.
- ▶ Tee-Taste (stark)  nach ca. 2 Sekunden wieder loslassen.



Die Pumpe läuft und die Tee-Taste (stark)  sowie die Lungo-Taste  blinken. Das Restwasser wird aus dem Gerät befördert.



Sobald die Pumpe stoppt, erlöschen die Tasten und das Entleeren ist abgeschlossen.

## Transport / rangement

Avant le transport et le stockage, évacuer l'eau contenue dans la machine.

- ▶ Ejecter la capsule (→ P. 23).
- ▶ Vider le réceptacle à capsules et le nettoyer (→ P. 26).
- ▶ Mettre le réceptacle à capsules en place.
  
- ▶ Débrancher la machine.
- ▶ Vider le réservoir d'eau et le remettre en place.

- ▶ Placer une tasse sous l'embout d'écoulement.
- ▶ Maintenir la touche de préparation du thé (fort)  enfoncée et rebrancher la machine.
- ▶ Relâcher la touche de préparation du thé (fort)  au bout de 2 secondes environ.



La pompe tourne et la touche de préparation du thé (fort)  et la touche Lungo  clignotent. L'eau résiduelle est évacuée de la machine.



Dès que la pompe s'arrête, les touches s'éteignent et l'opération d'évacuation est terminée.

## Trasporto e stoccaggio

In caso di trasporto ed immagazzinaggio, non ci deve essere acqua nell'apparecchio.

- ▶ Espellere le capsule (→ PAG. 23).
- ▶ Svuotare e pulire il contenitore recupero capsule (→ PAG. 26).
- ▶ Inserire il contenitore recupero capsule.
  
- ▶ Estrarre la spina.
- ▶ Svuotare il serbatoio dell'acqua e reinserirlo.

- ▶ Collocare una tazza sotto l'erogatore.
- ▶ Tenere premuto il tasto tè (forte)  e reinserire la spina.
- ▶ Rilasciare il tasto tè (forte)  dopo circa 2secondi.

La pompa entra in funzione e i tasti tè (forte)  e Lungo  lampeggiano. L'acqua residua viene fatta fuoriuscire dall'apparecchio.

Quando la pompa si arresta, i tasti si spengono e lo svuotamento è terminato.

- ▶ Netzstecker ziehen.
- ▶ Gerät abkühlen lassen.
- ▶ Gerät in der Originalverpackung an einem trockenen, staubfreien und für Kinder unzugänglichen Ort aufbewahren.
- ▶ Bei der nächsten Verwendung zuerst die Leitungen spülen.

- ▶ Débrancher la machine.
- ▶ Laisser refroidir la machine.
- ▶ Ranger la machine dans son emballage d'origine dans un endroit propre et sec, hors de portée des enfants.
- ▶ Avant de remettre la machine en marche, il faut tout d'abord rincer/purger les circuits.

- ▶ Estrarre la spina.
- ▶ Lasciar raffreddare l'apparecchio.
- ▶ Conservare l'apparecchio in un luogo asciutto, senza polvere e inaccessibile ai bambini.
- ▶ Al successivo utilizzo per prima cosa risciacquare i circuiti.

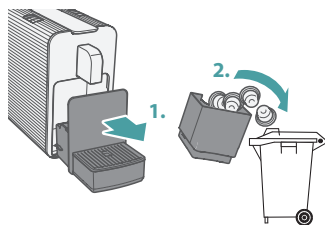

## Entsorgung

- ▶ Gebrauchte Kapseln und ausgediente Geräte gemäss den örtlichen Vorschriften entsorgen.

Ausgediente Geräte können bei einer Verkaufsstelle kostenlos abgegeben werden.

## Elimination

- ▶ Les capsules usagées et les machines hors d'usage doivent être éliminées selon les directives spécifiques du pays.

Les machines hors d'usage peuvent être déposées gratuitement dans un point de vente.

## Smaltimento

- ▶ Smaltire le capsule esauste e gli apparecchi non più in uso attenendosi alle disposizioni locali.

È possibile restituire gratuitamente gli apparecchi non più in uso presso un punto vendita.



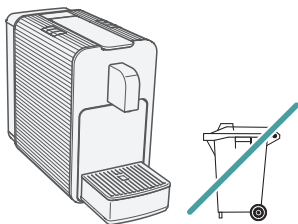

## Technische Daten

Parameter	Wert
Nennspannung	220–240 V, 50/60 Hz
Nennleistung	1455 W
Energiesparbetrieb Verbrauch	0,3 W
Abmessungen (mm) (B × H × T)	130 × 232 × 330
Gerätegewicht	3,0 kg
Volumen Wassertank	0,8 l

## Données techniques

Paramètre	Valeur
Tension nominale	220–240 V, 50/60 Hz
Puissance nominale	1455 W
Consommation du mode économie d'énergie	0,3 W
Dimensions (mm) (L × H × P)	130 × 232 × 330
Poids de la machine	3,0 kg
Volume du réservoir d'eau	0,8 l

## Dati tecnici

Parametro	Valore
Tensione nominale	220–240 V, 50/60 Hz
Potenza nominale	1455 W
Assorbimento in modalità risparmio energetico	0,3 W
Dimensioni (mm) (L × A × P)	130 × 232 × 330
Peso	3,0 kg
Volume serbatoio acqua	0,8 l



**ENERG** IE IA

Delica AG

Delizio Viva



**36.88**  
kWh/annum

08/2016



## Störung

Wenn Sie eine Störung nicht mit Hilfe der folgenden Übersicht beheben können, wenden Sie sich an die nächste Servicestelle.

Das Gerät darf nur durch die Servicestelle repariert werden.

Durch nicht fachgerechte Reparaturen und Verwenden von Ersatzteilen von Drittherstellern kann keine Haftung für eventuelle Schäden übernommen werden und die Garantie erlischt.

**Vorsicht!** Bei Störungen, defektem Gerät oder Verdacht auf Defekt nach einem Sturz sofort Netzstecker ziehen.

## Problème

Si vous ne parvenez pas à résoudre les problèmes à l'aide du tableau ci-dessous, adressez-vous au service après-vente le plus proche.

La machine doit être réparée uniquement par le service après-vente.

En cas de réparation non conforme et d'utilisation de pièces de rechange de fabricants tiers, nous déclinons toute responsabilité pour les dommages en résultant et la garantie prend fin prématurément.

**Important !** En cas de dysfonctionnement, de machine défectueuse ou de dommage évident ou potentiel suite à une chute de la machine, débrancher immédiatement cette dernière.

## Guasto

Se non si è in grado di risolvere i problemi con l'aiuto della presente tabella, rivolgersi al punto assistenza più vicino.

Le riparazioni devono essere eseguite solo presso il servizio assistenza.

In caso di riparazioni non eseguite a regola d'arte o di impiego di pezzi di ricambio non originali si declina ogni responsabilità e la garanzia decade.

**Pericolo!** Estrarre immediatamente la spina se, a seguito di caduta dell'apparecchio, si verificano anomalie di funzionamento oppure guasti evidenti o sospetti.

### Störung / Problèmes / Guasti Abhilfe

Kaffeeausgabe / Teeausgabe (stark) wird unterbrochen

Interruption de l'écoulement du café / thé (fort)

L'erogazione del caffè / del tè (forte) viene interrotta

Auslauf tropft vereinzelt

Écoulement : quelques gouttes s'écoulent de temps à autre

L'erogatore perde gocce d'acqua

Auslauf tropft dauernd

Écoulement : l'eau goutte constamment

L'erogatore perde costantemente

Die Aroma-Entfaltungspause unterbricht die Kaffeeausgabe / Teeausgabe (stark) (→ S. 22).

Gebrauchte Kapsel in Gerät.  
▶ Kapsel auswerfen (→ S. 23).

Gerät verkalkt.  
▶ Gerät entkalken (→ S. 27).

### Résolution

La pause pour l'optimisation de l'arôme interrompt l'écoulement de café / thé (fort) (→ P. 22).

Capsule usagée dans la machine.  
▶ Ejecter la capsule (→ P. 23).

Machine entartrée.  
▶ Détartrer la machine (→ P. 27).

### Rimedio



La pausa sprigiona-aroma interrompe l'erogazione del caffè / del tè (forte) (→ PAG. 22).

Capsule usate nell'apparecchio.  
▶ Espellere le capsule (→ PAG. 23).

Apparecchio pieno di calcare.  
▶ Decalcificarlo (→ PAG. 27).

Störung / Problèmes / Guasti	Ambilfe	Résolution	Rimedio
Keine Funktion La machine ne fonctionne pas La macchina non funziona	Netzstecker nicht eingesteckt. ▶ Netzstecker einstecken.	La machine n'est pas branchée. ▶ Brancher la machine à café.	Spina non inserita. ▶ Inserire la spina.
Kapsel hängt im Schacht La capsula est collée dans le porte-capsules La capsula è bloccata nel vano	Tasten blockiert. ▶ Netzstecker aus- und nach 10 Sekunden wieder einstecken. ▶ Kapsel auswerfen (→ S. 23) .	Les touches sont bloquées. ▶ Débrancher la machine et la rebrancher au bout de 10 secondes. ▶ Ejecter la capsule (→ P. 23) .	Tasti bloccati. ▶ Estrarre la spina e reinserirla dopo 10 secondi. ▶ Espellere le capsule (→ PAG. 23) .
Pumpe ist sehr laut La pompe fait trop de bruit La pompa è molto rumorosa	Wassertank leer. ▶ Wassertank füllen und einsetzen.	Réservoir d'eau vide. ▶ Remplir le réservoir d'eau et le remettre en place.	Serbatoio acqua vuoto. ▶ Riempire il serbatoio dell'acqua e reinserirlo.
Programmierte Tassenmenge stimmt nicht La quantité d'eau programmée pour une tasse n'est pas bonne La quantità erogata non è corretta	Wassertank leer. ▶ Wassertank füllen und einsetzen.  Programmierung verändert. ▶ Programmierung wiederholen (→ S. 24).  Gerät verkalkt. ▶ Gerät entkalken (→ S. 27).	Réservoir d'eau vide. ▶ Remplir le réservoir d'eau et le remettre en place.  Programmation erronée. ▶ Répéter la programmation (→ P. 24).  Machine entartrée. ▶ Détartrer la machine (→ P. 27).	Serbatoio acqua vuoto. ▶ Riempire il serbatoio dell'acqua e reinserirlo.  Programmazione modificata. ▶ Ripetere la programmazione (→ PAG. 24).  Apparecchio pieno di calcare. ▶ Decalcificarlo (→ PAG. 27).
Kaffee / Tee schmeckt sauer Le café/thé est âcre Il caffè/tè è acido	Nach Entkalkung nicht genügend gespült. ▶ Leitungen spülen (→ S. 19).	La machine a été mal rincée après détartrage. ▶ Purger/rincer les circuits (→ P. 19).	Risciacquo insufficiente dopo la decalcificazione. ▶ Risciacquare i circuiti (→ PAG. 19).

Störung / Problèmes / Guasti	Abhilfe	Résolution	Rimedio
<p>Nach leer gelaufenem Wassertank wird kein Wasser angezogen</p> <p>Après actionnement du réservoir d'eau à vide, l'eau n'est plus aspirée</p> <p>Dopo la messa in funzione col serbatoio vuoto, l'acqua non viene aspirata</p>	<p>Gebrauchte Kapsel in Gerät.</p> <ul style="list-style-type: none"> <li>▶ Kapsel auswerfen (→ S. 23).</li> <li>▶ Leitungen spülen (→ S. 19).</li> <li>▶ Nach 30 Minuten ohne Kapsel nochmal versuchen.</li> <li>▶ Wenn Gerät ansaugt: Gerät entkalken (→ S. 27).</li> <li>▶ Wenn Gerät nicht ansaugt: an Servicestelle wenden.</li> </ul>	<p>Capsule usagée dans la machine.</p> <ul style="list-style-type: none"> <li>▶ Ejecter la capsule (→ P. 23).</li> <li>▶ Purger/rincer les circuits (→ P. 19).</li> <li>▶ Attendre 30 minutes et réessayer sans capsule.</li> <li>▶ Si la machine aspire : Détartrer la machine (→ P. 27).</li> <li>▶ Si la machine n'aspire pas : contacter le service après-vente.</li> </ul>	<p>Capsule usate nell'apparecchio.</p> <ul style="list-style-type: none"> <li>▶ Espellere le capsule (→ PAG. 23).</li> <li>▶ Risciacquare i circuiti (→ PAG. 19).</li> <li>▶ Dopo 30 minuti riprovare senza capsula.</li> <li>▶ Quando l'apparecchio aspira: Decalcificarlo (→ PAG. 27).</li> <li>▶ Qualora l'apparecchio non aspiri, rivolgersi all'assistenza.</li> </ul>
<p>Lange Ristretto-/Espresso/Tee-Durchlaufzeit</p> <p>Long temps de passage du ristretto/de l'espresso/thé</p> <p>Tempo di erogazione lungo per ristretto/espresso/tè</p>	<p>Die Vorbrühpause verlängert die Kaffeeausgabe / Teeausgabe (stark) für volles Aroma.</p>	<p>La pause pour la préinfusion allonge la durée d'écoulement du café/thé (fort) pour sublimer l'arôme.</p>	<p>La preinfusion prolunga l'erogazione del caffè /del tè (forte) per intensificarne l'aroma.</p>
<p>Lange Kaffee-Durchlaufzeit</p> <p>Long temps de passage du café</p> <p>Tempo di erogazione caffè lungo</p>	<p>Tee-Tasten sind nicht zum Kaffeebrühen geeignet.</p> <ul style="list-style-type: none"> <li>▶ Kaffee-Tasten verwenden.</li> </ul>	<p>Les touches de préparation du thé ne conviennent pas à la préparation du café.</p> <ul style="list-style-type: none"> <li>▶ Utiliser les touches de préparation du café.</li> </ul>	<p>I tasti del tè non sono idonei alla sua preparazione.</p> <ul style="list-style-type: none"> <li>▶ Utilizzare i tasti caffè.</li> </ul>
<p>Alle Tasten blinken</p> <p>Toutes les touches clignent</p> <p>Tutti i tasti lampeggiano</p>	<ul style="list-style-type: none"> <li>▶ 30 Minuten warten.</li> </ul> <p>Wenn das Problem weiterhin besteht:</p> <ul style="list-style-type: none"> <li>▶ An Servicestelle wenden.</li> </ul>	<ul style="list-style-type: none"> <li>▶ Attendre 30 minutes.</li> </ul> <p>Si le problème persiste :</p> <ul style="list-style-type: none"> <li>▶ Contacter le service après-vente.</li> </ul>	<ul style="list-style-type: none"> <li>▶ Attendere 30 minuti.</li> </ul> <p>Se il problema persiste:</p> <ul style="list-style-type: none"> <li>▶ Rivolgersi al servizio assistenza.</li> </ul>
<p>Gerät erzeugt Brummtönen beim Öffnen des Bedienhebels.</p> <p>La machine émet un bourdonnement à l'ouverture du levier de chargement.</p> <p>All'apertura della leva di comando, l'apparecchio emette un brusio.</p>	<p>Gebrauchte Kapsel wird mit einem Wasserstoss aus Kapselschacht entfernt.</p> <ul style="list-style-type: none"> <li>▶ Gerät wie gewohnt bedienen.</li> </ul>	<p>La capsule usagée est évacuée du porte-capsules par un jet d'eau.</p> <ul style="list-style-type: none"> <li>▶ Utiliser la machine normalement.</li> </ul>	<p>La capsula usata viene rimossa dal vano portacapsula con un getto d'acqua.</p> <ul style="list-style-type: none"> <li>▶ Utilizzare l'apparecchio come al solito.</li> </ul>

Störung / Problèmes / Guasti	Abhilfe	Résolution	Remedio
Keine / wenig Kaffeeausgabe Le café ne s'écoule pas ou peu L'erogazione del caffè è assente/insufficiente	Wassertank leer. ▶ Wassertank füllen und einsetzen.	Réservoir d'eau vide. ▶ Remplir le réservoir d'eau et le remettre en place.	Serbatoio acqua vuoto. ▶ Riempire il serbatoio dell'acqua e reinserirlo.
	Kapsel defekt. ▶ Neue Kapsel verwenden. ▶ Bedienhebel bis zum Anschlag nach unten schwenken.	Capsule défectueuse. ▶ Insérer une capsule neuve. ▶ Abaisser entièrement le levier de chargement jusqu'en butée.	Capsula difettosa. ▶ Utilizzare una nuova capsula. ▶ Abbassare la leva fino alla battuta.
	Bedienhebel nicht vollständig geschlossen. ▶ Bedienhebel bis zum Anschlag schliessen.	Le levier de chargement n'est pas entièrement fermé. ▶ Fermer entièrement le levier de chargement.	Leva di comando non completamente chiusa. ▶ Chiudere la leva fino alla battuta.
	Gerät verkalkt. ▶ Gerät entkalken (→ S. 27).	Machine entartrée. ▶ Détartrer la machine (→ P. 27).	Apparecchio pieno di calcare. ▶ Decalcificarlo (→ PAG. 27).
	Wasser aus Enthärtungsanlage verwendet (verlängert Durchlaufzeit). ▶ Enthärtungsanlage kontrollieren / einstellen oder Wasser vor Enthärtungsanlage verwenden.	Eau de l'adoucisseur utilisée (prolonge le temps de passage). ▶ Contrôler / régler l'adoucisseur ou utiliser l'eau avant l'adoucisseur.	Utilizzare acqua decalcificata da un addolcitore (prolunga la durata dell'erogazione). ▶ Controllare/regolare l'addolcitore oppure utilizzare l'acqua prima che passi nel dispositivo.
	Pumpe defekt. ▶ An Servicestelle wenden.	Pompe défectueuse. ▶ Contacter le service après-vente.	Pompa difettosa. ▶ Rivolgersi al servizio assistenza.
	Auslauf verstopft durch häufige Teeausgabe. ▶ Auslauf monatlich mit Zahnstocher reinigen.	Embout d'écoulement bouché par une préparation fréquente de thé. ▶ Nettoyer l'embout d'écoulement une fois par mois à l'aide d'un cure-dent.	Erogatore intasato in seguito a una frequente erogazione di tè. ▶ Pulire mensilmente l'erogatore con uno stuzzicadenti.
Reinigungs-Taste  leuchtet La touche de nettoyage  s'allume Il tasto di pulizia  si illumina	Wassertank ist leer. ▶ Wassertank auffüllen	Le réservoir d'eau est vide. ▶ Remplir le réservoir d'eau	Il serbatoio dell'acqua è vuoto. ▶ Riempire il serbatoio

# DELIZIO

## Quickstart Guide

