

# WAGNER

**2 Jahre  
Garantie**

**2 years  
guarantee**

**2 ans de  
garantie**

**2 jaar  
garantie**

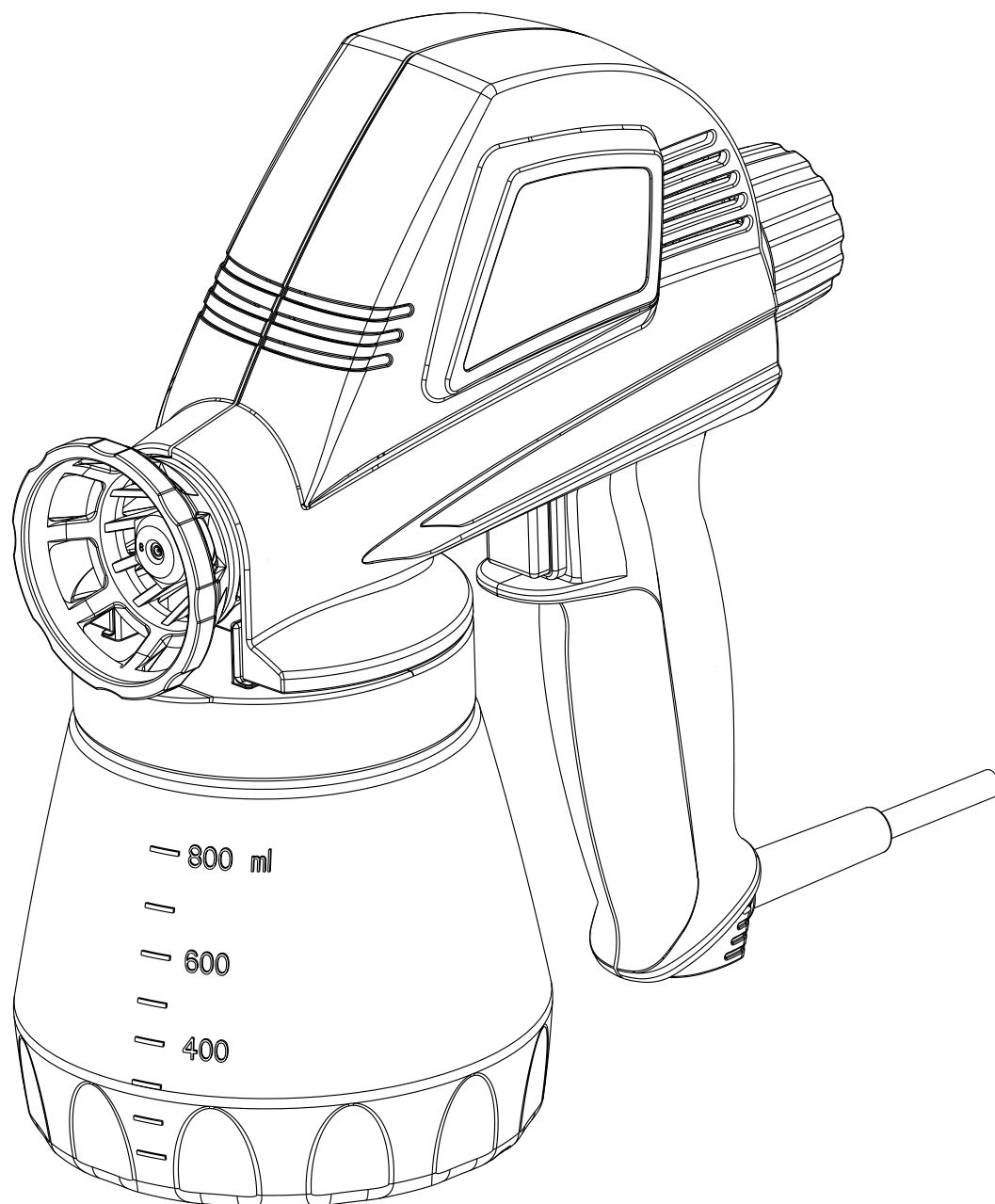

**W 180 P**  
**D/GB/F/NL**

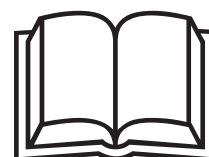

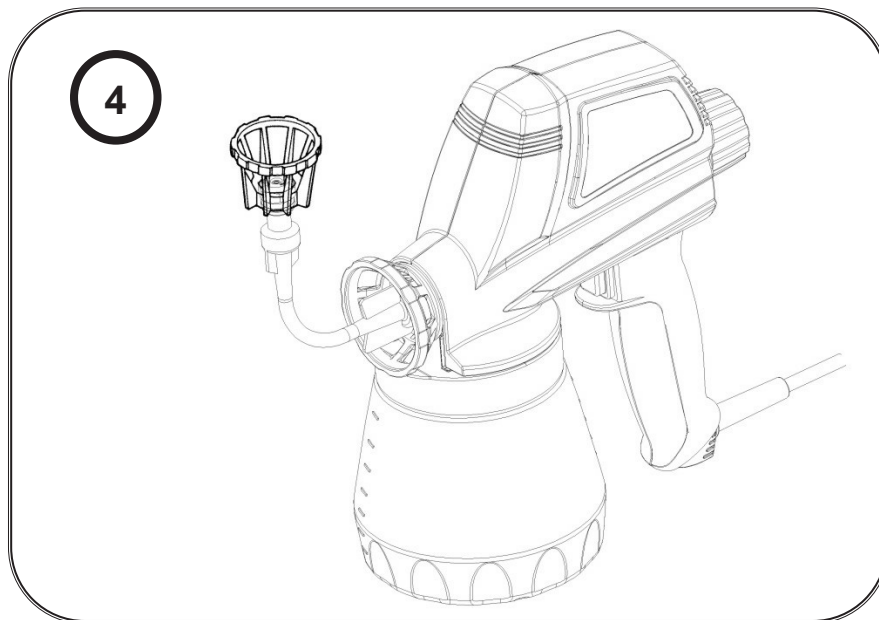
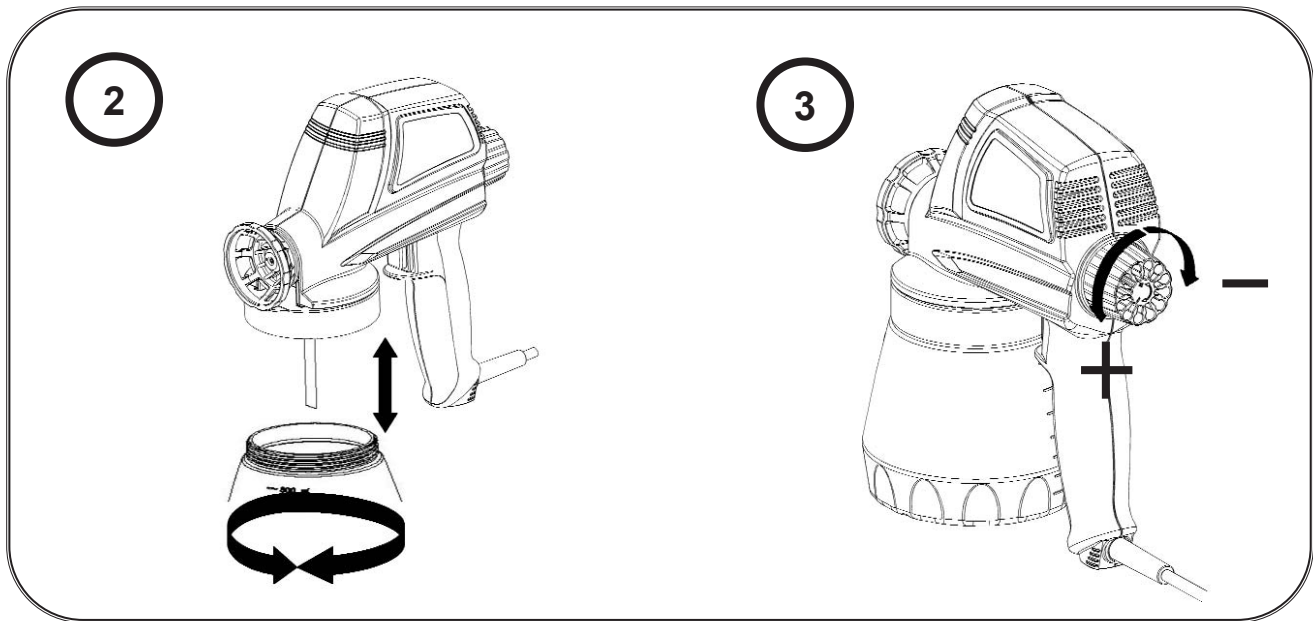
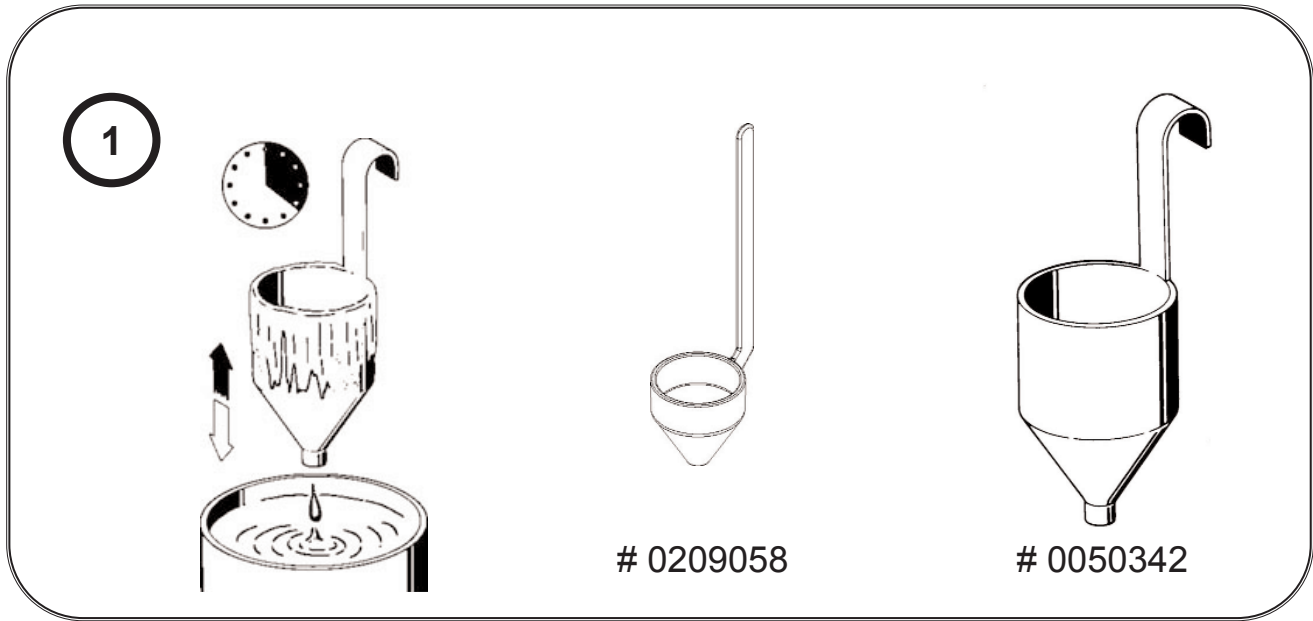

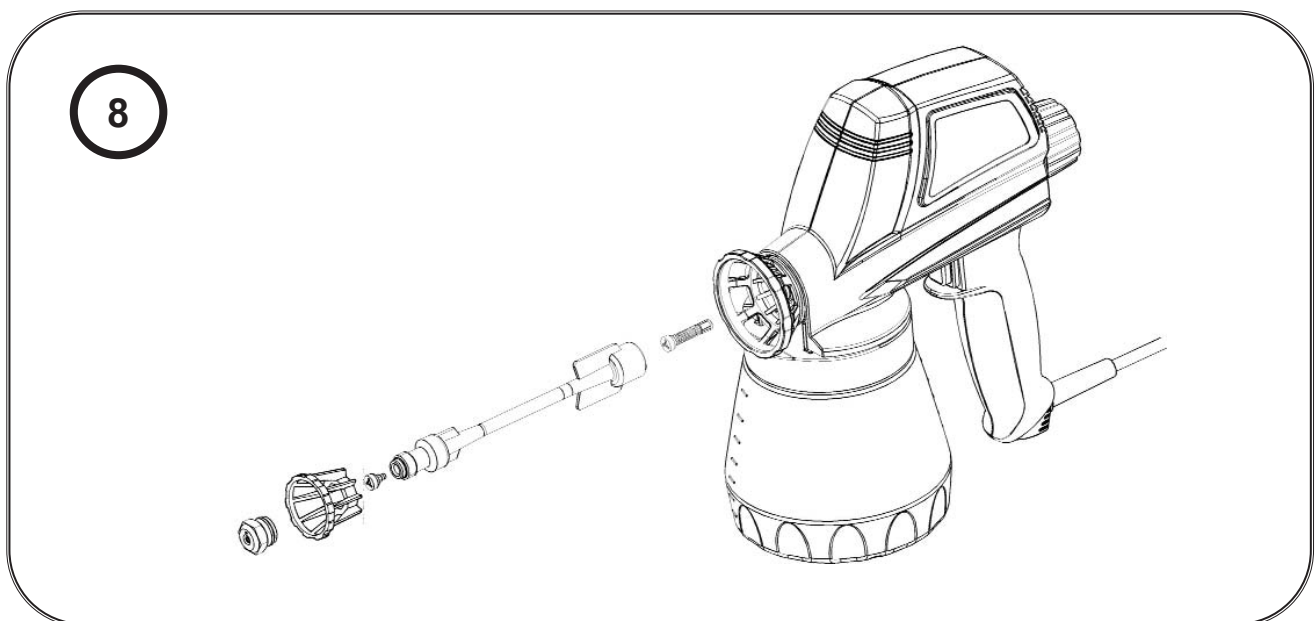
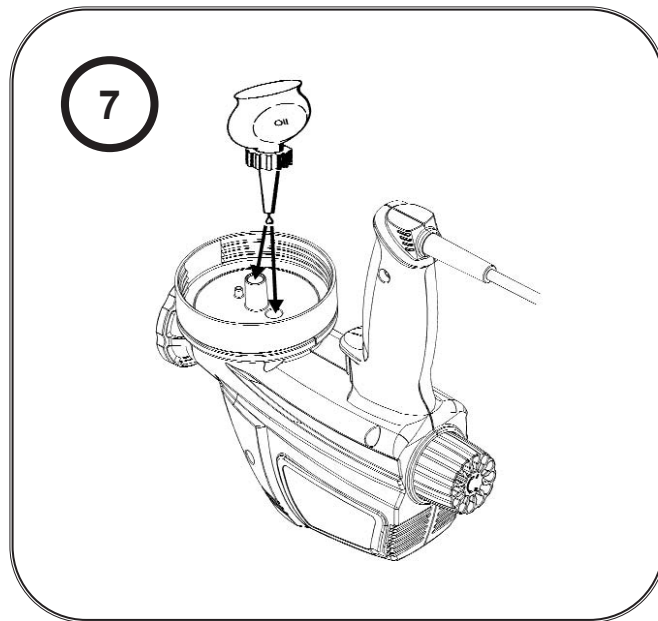
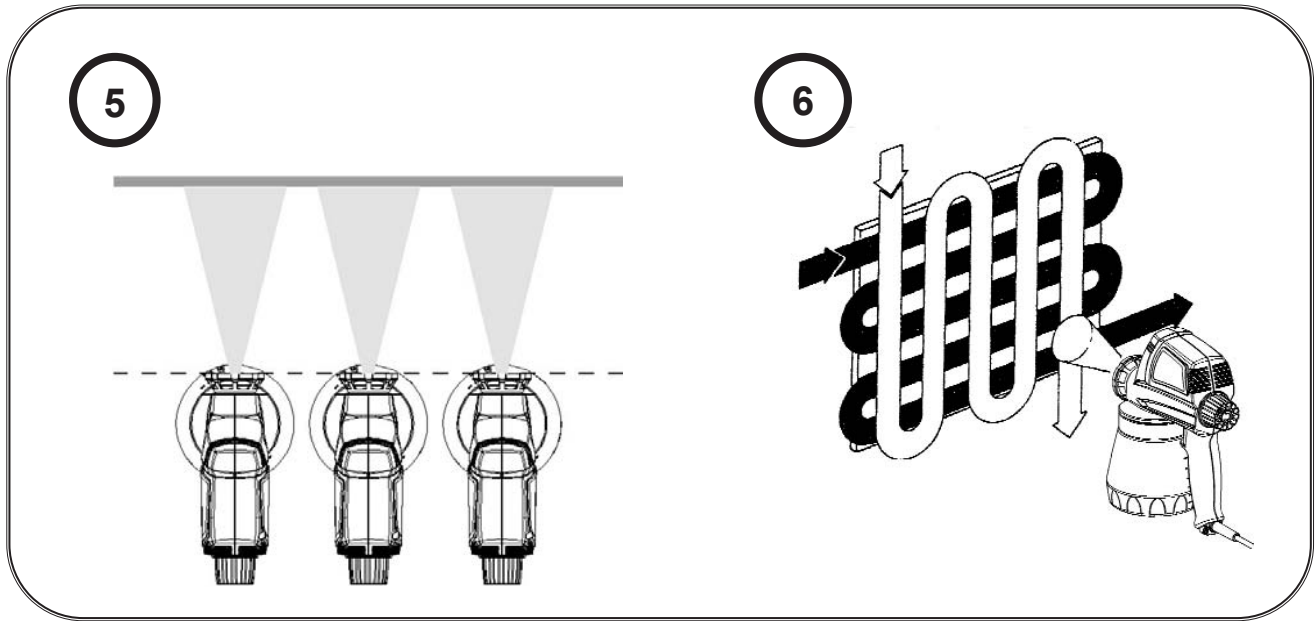

9

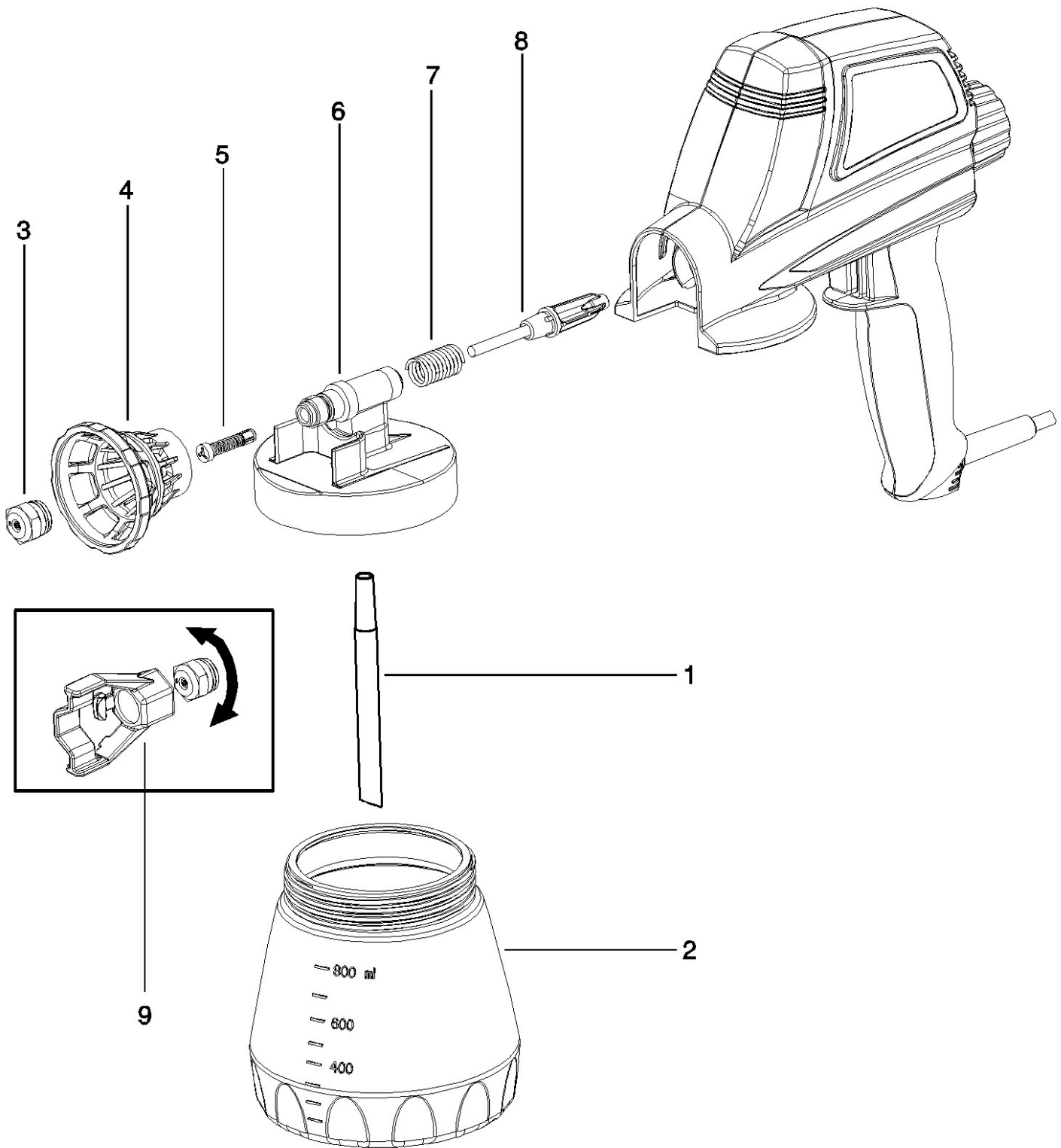

**Achtung!** Beim Gebrauch von Elektrowerkzeugen sind zum Schutz gegen elektrischen Schlag, Verletzungs- und Brandgefahr folgende grundsätzliche Sicherheitsmaßnahmen zu beachten:

Lesen und beachten Sie die beiliegenden Sicherheitshinweise, bevor Sie das Gerät benutzen.

### Sicherheitshinweise für Spritzpistolen

- Spritzmaterial tritt mit hohem Druck aus der Düse aus. **Achtung!** Injektionsgefahr - Sprühstrahl nicht auf Menschen oder Tiere richten. Bei einer Hautverletzung durch Farbe oder Lösungsmittel sofort einen Arzt für schnelle, fachkundige Behandlung aufsuchen. Informieren Sie den Arzt über die benutzte Farbe oder das Lösungsmittel.
- Mit der Spritzpistole dürfen nur Lacke und Lösungsmittel und andere Flüssigkeiten mit einem Flammpunkt von 21° C oder höher verspritzt werden (siehe Angabe auf der Materialdose. Gefahrenklasse A II und A III zulässig).
- In Betriebsstätten, die unter die Explosionsschutz-Verordnung fallen, dürfen die Spritzpistolen nicht benutzt werden.
- Um Explosionsgefahr bei Spritzarbeiten zu vermeiden, muss für eine gute natürliche oder künstliche Lüftung gesorgt werden.
- Beim Spritzen dürfen in der Umgebung keine Zündquellen vorhanden sein, wie z. B. offenes Feuer, Rauchen von Zigaretten, Funken, glühende Drähte und heiße Oberflächen.
- Die Spritzpistole ist kein Spielzeug; lassen Sie deswegen Kinder nicht mit der Spritzpistole hantieren oder spielen.
- Vor allen Arbeiten an der Spritzpistole den Netzstecker aus der Steckdose ziehen.
- Die Spritzpistolen dürfen nicht zum Sprühen brennbarer Stoffe verwendet werden.
- Die Spritzpistolen dürfen nicht mit brennbaren Lösungsmitteln gereinigt werden die einen Flammpunkt unter 21° C haben.
- Achten Sie auf die Gefahren die von dem versprühten Stoff ausgehen können und beachten Sie ebenfalls die Aufschriften auf den Behältern oder die vom Hersteller des Stoffes angegebenen Hinweise.
- Versprühen Sie keinerlei Stoffe von denen Sie die Gefährlichkeit nicht kennen.
- Tragen Sie einen Atem- sowie Gehörschutz.

### Technische Daten W 180 P

Max. Fördermenge:	270 g/min	Behälterinhalt:	800 ml
Max. Viskosität:	(Auslaufzeit) 80 sec.	Doppelisolation:	<input type="checkbox"/>
		Pumpe:	austauschbar
Max. Druckspitzen:	150 bar	Pumpenzylinder:	Spezialstahl
Spannung:	230 V~	Kolben:	hartverchromter Spezialstahl Ø 5 mm
Leistungsaufnahme:	110 W	Schwingungspegel:	10,5 m/s <sup>2</sup>
Rundstrahldüse:	0,8 mm	Schalldruckpegel:	86 dB(A)
Gewicht:	1,5 kg	Schalldruckleistung:	99 dB(A)

### Zu verarbeitende Materialien:

Lösungsmittelhaltige Farben und Lacke, Acryl-Lackfarben, wasserverdünnbare Lacke, Lasuren, Polituren, Holzschutzmittel, Desinfektionsmittel, Pflanzenschutzmittel, Imprägniermittel, sowie Öle und andere wässrige Flüssigkeiten.

### Folgende Spritzmittel sind zur Verarbeitung nicht geeignet:

Dispersions- und Latexfarben, Materialien die stark schmirgelnde Bestandteile enthalten, Glasuren mit groben Bestandteilen, Abbeizmittel und Laugen, Silikatfarben. Die Verarbeitung dieser Spritzmaterialien kann zu erhöhtem Verschleiß oder zu Korrosionsschäden im Pumpenbereich führen, die nicht von der WAGNER-Garantie gedeckt sind.



### Funktionsbeschreibung der Spritzpistole

Die Spritzpistole saugt Spritzmaterialien an. Die Zerstäubung erfolgt luftlos unter Hochdruck des Spritzmaterials über das Drallsystem und die Düsenbohrung.

### Vorbereitung des Spritzmaterials

Zur Verarbeitung mit der Spritzpistole müssen die Farben meistens verdünnt werden. Hinweise zur spritzfähigen Verdünnung finden Sie in der folgenden Viskositätstabelle (Viskosität = Zähigkeit der Farbe).

Sie können die richtige Verdünnung unter Verwendung des Viskositätsmessbechers vornehmen.

Handhabungs-Tabelle für Viskosität		
Spritzmaterial	Viskosität: Auslaufzeit in Sekunden	
	Großer Messbecher 	Kleiner Messbecher 
Lösemittelverdünnbare Lackfarben / Grundierungen	20-35	20-45
Wasserverdünnbare Lackfarben / Grundierungen	20-50	20-60
Kfz-Decklacke	18-22	18-22
Holzschutz-/Desinfektions-/Pflanzenschutzmittel, Polituren, Beizen, Öle	unverdünnt	
Hammerschlag Effektlacke	25-35	30-45
Aluminiumfarben	20-30	20-35

### Messen der Viskosität

Tauchen Sie den Viskositätsbecher (**Bild 1**) bis über den Rand in das Spritzmaterial. Heben Sie den Messbecher an und messen Sie die Zeit (in Sekunden) bis der Flüssigkeitsfaden abreißt. Vergleichen Sie die gemessene "Auslaufzeit" mit der Viskositätstabelle.

## Inbetriebnahme

1. Vor Anschluss an das Stromnetz achten Sie bitte darauf, dass die Netzspannung mit der Angabe auf dem Leistungsschild (seitlich an der Spritzpistole) identisch ist.
2. Verdünnen Sie das Spritzmaterial entsprechend der obenstehenden Tabelle.
3. Stellen Sie den Behälter auf eine Papierunterlage und füllen Sie das spritzfertige Spritzmaterial ein. **Achtung! Betreiben Sie die Spritzpistole nicht ohne Spritzmaterial im Behälter, da dies zu erhöhtem Verschleiss der Pumpe führen würde!**
4. Positionieren Sie die Spritzpistole auf dem Behälter und drehen Sie den Behälter nach rechts, bis der Behälter fest sitzt (**Bild 2, Pfeil**).
5. Betätigen Sie den Schalter, um die Spritzpistole in Betrieb zu setzen. Die Spritzpistole saugt zunächst Spritzmaterial an, danach tritt nach einigen Sekunden das Spritzmaterial aus der Düse. Zur Beschleunigung des Ansaugens drehen Sie den Feineinstellungsknopf auf Maximum.
6. Durch Drehen des Feineinstellungskopfes können Sie die Fördermenge variabel einstellen (**Bild 3, Pfeil**).

**Hinweis:** Die Regulierung mit dem Feineinstellungsknopf beeinflusst das Spritzbild in Abhängigkeit vom Spritzmaterial und Verdünnungsgrad.

## Spritztechnik

- Das Spritzergebnis hängt entscheidend davon ab, wie glatt und sauber die Oberfläche vor dem Spritzen ist. Deshalb ist die Oberfläche sorgfältig vorzubehandeln und staubfrei zu halten.
- Decken Sie **nicht** zu spritzende Flächen ab. Beachten Sie beim Arbeiten, dass z. B. durch Wind, Farbnebel über größere Distanzen verfrachtet werden kann und dadurch Schäden verursacht werden können.
- Führen Sie auf einem Karton oder ähnlichem Untergrund eine Spritzprobe durch, um die passende Spritzpistoleneinstellung zu finden
- Halten Sie die Spritzpistole beim Spritzen möglichst waagrecht. Verwenden Sie beim Spritzen nach oben (z. B. einer Decke) oder nach unten (z. B. einer liegenden Türe) die **biegsame Düsenverlängerung (Bild 4 Sonderzubehör)**.
- Beginnen Sie mit dem Spritzen ausserhalb der Spritzfläche und vermeiden Sie Unterbrechungen innerhalb der Spritzfläche.
- Bringen Sie nicht zu viel Farbe in einem Spritzvorgang auf. Beschichten Sie zuerst dünn, um nach flüchtigem Antrocknen nochmals überzuspritzen. Dies ist besonders bei senkrechten Flächen wichtig, damit Farbläufer vermieden werden.
- Der Abstand von der Düse zum Spritzobjekt ist abhängig von der Fördermenge. Bei geringer Fördermenge ist es möglich, sehr nahe an das Spritzobjekt zu gehen. Dabei bleibt der Spitznebel gering.
- Die Führung der Spritzpistole während des Spritzvorganges soll gleichmäßig ausgeführt werden. Beschleunigung oder Verlangsamung während des Spritzvorganges verursachen ein unregelmäßiges Spritzbild, Farbkleckse, Ablaufen der Farbe und Orangenhaut.
- Die Spritzbewegung sollte nicht aus dem Handgelenk, sondern aus dem Arm kommen. Somit bleibt während des Spritzvorganges immer der gleiche Abstand

- zwischen Spritzpistole und Fläche gewährleistet (**Bild 5**).
- Um ein optimales Spritzergebnis zu erreichen, sollte die Fläche im Kreuzgang gespritzt werden (**Bild 6**).

## Reinigung und Wartung

Die Spritzpistole arbeitet nur zur vollen Zufriedenheit, wenn sie immer in gereinigtem und konservierten Zustand bis zum nächsten Arbeitseinsatz aufbewahrt wird.

**Achtung!** Tauchen Sie die Spritzpistole niemals zur Reinigung in Flüssigkeit!

1. Restliche Farbe aus Farbbehälter entleeren.
2. Entsprechende Verdünnung in Farbbehälter füllen und Gerät ca. zwei Sekunden durchspritzen.
3. Netzstecker aus der Steckdose ziehen.
4. Demontieren Sie die Spritzpistole wie in **Bild 9** (Ersatzteile) gezeigt.
5. Reinigen Sie alle verschmutzten Teile gründlich.
6. Montieren Sie die Einzelteile in umgekehrter Reihenfolge.
7. Geben Sie einige Tropfen Öl (z. B. Nähmaschinenöl) in die Ansaug- und Rücklaufbohrung (**Bild 7, Pfeil**). Schalten Sie die Spritzpistole kurz ein.

## Umweltschutz

Schütten Sie Farb- oder Lösungsmittelreste nicht in den Ausguss oder in den Müll. Geben Sie den Abfall bei kostenlosen kommunalen Sondermüllsammlungen ab.

<b>Zubehör W 180 P</b>	
<b>Benennung</b>	<b>Best. Nr.</b>
Rundstrahldüsen für verschiedene Spritzmaterialien:	
Dickflüssige Spritzmaterialien Düsengröße 1,0	0046 906
Sehr dünnflüssige Spritzmaterialien Düsengröße 0,5	0046 894
Farbbehälter mit Deckel	0413 909
Nadelstrahldüse	0209 045
Flexible Düsenverlängerung mit Zerstäuber	0046 675

## Flexible Düsenverlängerung (**Bild 4 + 8**)

Für Spritzarbeiten an Decken, liegenden Objekten oder schlecht zugänglichen Stellen z. B. Heizkörper.



## Ersatzteilliste W 180 P

Pos	Benennung	Best. Nr.
1	Ansaugrohr	0413 305
2	Farbbehälter mit Deckel	0413 909
3	Düse 0,8 mm	0046 903
4	Arretiermutter	0413 310
5	Ventil	0209 042
6	Pumpengehäuse	0413 202
7	Kolbenfeder	0033 028
8	Kolben	0198 207
9	Düsenschlüssel	0199 327
10	Viskositätsmeßbecher klein	0209 058

Störung	Ursache	Beseitigung
<b>Spritzpistole summt und arbeitet nicht</b>	Kolben festgeklebt	Pumpe demontieren und reinigen
	Defekter Antrieb	Spritzpistole an Kundendienst senden
<b>Spritzpistole saugt nicht an</b>	Kein Ventil in der Pumpe	Ventil einsetzen
	Saugrohr lose in der konischen Bohrung	Saugrohr nachschieben
	Entlüftungsbohrung im Pumpengehäuse verstopft	reinigen
	Ansaugbohrung (Stutzen) im Pumpengehäuse verstopft	reinigen
<b>Spritzpistole saugt an, spritzt aber nicht</b>	Spritzmaterial hat zu hohe Viskosität	entsprechend verdünnen
	Düse verstopft	reinigen
<b>Spritzpistole saugt an, spritzt aber nicht</b>	Kanäle und Bohrungen im Zerstäuber verstopft.	reinigen
	Spritzmaterial im Behälter geht zu Ende	nachfüllen
	Spritzpistole wird schräg gehalten, so dass Luft angesaugt wird.	flexible Düsenverlängerung einsetzen
	Spritzmaterial hat zu hohe Viskosität (zu zähflüssig)	entsprechend verdünnen
	Feineinstellknopf nicht richtig eingestellt	je nach Spritzmaterial neu einregulieren
	Falsche Düsengröße	Düse wechseln
	Verschlissene Düse	ersetzen
Verschlissenes Ventil	ersetzen	
Falsches Ventil eingesetzt	richtiges Ventil verwenden	

**Wichtiger Hinweis zur Produkthaftung!**

Bei Verwendung von fremdem Zubehör und Ersatzteilen können die Haftung und Garantieansprüche ganz oder teilweise entfallen. Mit Original WAGNER Zubehör und Ersatzteilen haben Sie die Gewähr, dass alle Sicherheitsvorschriften erfüllt sind.

## 2 Jahre Garantie

Die Garantie beträgt 2 Jahre, gerechnet vom Tag des Verkaufes (Kassenbon).

Sie umfasst und beschränkt sich auf die kostenlose Behebung der Mängel, die nachweisbar auf die Verwendung nicht einwandfreien Materials bei der Herstellung oder Montagefehler zurückzuführen sind oder kostenlosen Ersatz der defekten Teile.

Verwendung oder Inbetriebnahme, sowie selbständig vorgenommene Montagen oder Reparaturen, die nicht in unserer Bedienungsanleitung angegeben sind, schließen eine Gewährleistung aus. Dem Verschleiß unterworfenen Teile sind ebenfalls von der Gewährleistung ausgeschlossen. Die Gewährleistung schließt den gewerblichen Einsatz aus. Die Gewährleistung der Garantie behalten wir uns ausdrücklich vor.

Die Garantie erlischt, wenn das Gerät von anderen Personen als dem WAGNER Service - Personal geöffnet wurde.

Transportschäden, Wartungsarbeiten sowie Schäden und Störungen durch mangelhafte Wartungsarbeiten fallen nicht unter die Garantieleistungen.

Der Nachweis über den Erwerb des Gerätes muss bei Inanspruchnahme der Gewährleistung durch Vorlage des Originalbeleges geführt werden.

Soweit gesetzlich möglich, schließen wir jede Haftung für jegliche Personen,- Sach- oder Folgeschäden aus, insbesondere, wenn das Gerät anders als für den in der Bedienungsanleitung angegebenen Verwendungszweck eingesetzt wurde, nicht nach unserer Bedienungsanleitung in Betrieb genommen oder instandgesetzt oder Reparaturen selbständig von einem Nichtfachmann ausgeführt wurden.

Reparaturen oder Instandsetzungsarbeiten, die weitergehen als in dieser Bedienungsanleitung angegeben, behalten wir uns im Werk vor.

Im Garantie- oder Reparaturfall wenden Sie sich bitte an Ihre Verkaufsstelle.

Sehr geehrter **Wagner**-Kunde,  
unser Service-Zentrum bietet Ihnen die beste Unterstützung durch unsere Hotline, die wir für Sie unter der Telefon Nummer **0180/1000 227** (zum Ortstarif) geschaltet haben. Unsere Experten garantieren Ihnen schnelle Hilfe und kompetente Auskunft. Sie geben Tips und Tricks zum Benutzen unserer Produkte.

**Attention!** When using power tools, the following basic safety measures are to be taken as protection against electric shock, personal injury and risk of fire: Read and observe these instructions before using the equipment.

### Safety Instructions for Spray Guns

- Spray materials emerge from nozzle tips under high pressure. **Attention!** Danger of injection - Never point the spray stream towards human beings or animals. In the event of injury to the skin by paint or solvents, quick expert treatment by a physician is essential. The physician should be informed of the type of paint or solvent involved.
- The spray gun is to be used only for paints and solvents with a 21° C (32° in UK) flashpoint or higher (See information on the material tin. Hazard class A II and A III permitted).
- The spray gun is not to be used in work places covered by Ex-protection regulations.
- To avoid the hazard of explosion when spraying, provide for effective natural or artificial ventilation.
- No sources of ignition are to be in the immediate area when spraying, e.g. open flame, cigarettes, sparks, glowing wires and hot surfaces.
- The spray gun is not a toy; children must therefore not be allowed to handle it or play with it.
- Before carrying out any work on the spray gun, unplug the lead from the power socket.
- Do not use spray guns to spray flammable liquids.
- The spray guns are not to be cleaned with flammable solvents which have a flashpoint under 21°C.
- Take precautionary measures against potential hazards from the spray liquid and follow any instructions given on containers or laid down by the manufacturer of the liquid.
- Do not spray any liquid of unknown hazard potential.
- Wear a breathing mask and ear protection.

### Technical Data W 180 P

<b>Max. delivery rate:</b>	270 g/min	<b>Container capacity:</b>	800 ml
<b>Max. viscosity:</b>	(runout time) 80 sec.	<b>Double insulation:</b>	<input type="checkbox"/>
		<b>Pump:</b>	Replaceable
<b>Max. pressure spikes:</b>	150 bar	<b>Pump cylinder:</b>	Special steel
<b>Power source:</b>	230 V~	<b>Piston:</b>	hard-chrome-plated Special steel Ø 5 mm
<b>Power consumption:</b>	110 W	<b>Oscillation level:</b>	10,5 m/s <sup>2</sup>
<b>Round spray nozzle:</b>	0,8 mm	<b>Sound pressure level:</b>	86 dB(A)
<b>Weight:</b>	1,5 kg	<b>Sound pressure output:</b>	99 dB(A)

**Materials to be used:**

Paints and varnishes containing solvents, acrylic enamel paints, water-soluble varnishes, glazes, polishes, wood preservatives, disinfectants, plant protectives, saturants, as well as oils and other watery liquids.

**The following spray substances are not suitable for use:**

Dispersion and latex paints, materials containing strong abrasives, glazes with coarse particles, strippers and caustic solutions, silicate paints.



Use of these spray materials can lead to increased wear or corrosion damage in the pump area, which are not covered by the WAGNER-Guarantee.

**Functional Description of the Spray Gun**

The spray gun sucks in spray materials. The airless atomisation results when the spray material is pumped at high pressure through the swirl system and the nozzle bore.

**Preparing the Spray Material**

The paints usually need to be diluted for use with the spray gun. You will find guidelines for sprayable dilutions in the following viscosity table (viscosity = consistency of the paint). You can achieve the correct dilution by using the viscosity test cup.

<b>Handling Table for Viscosity</b>		
<b>Spray Material</b>	<b>Viscosity:</b>	
	<b>Large Test Cup</b> 	<b>Small Test Cup</b> 
Thinner-soluble varnishes/ primers	20-35	20-45
Water-soluble varnishes / primers	20-50	20-60
Automobile spray paint	18-22	18-22
Wood preservatives, disinfectants, plant protectants, polishes, strippers, oils	undiluted	
Hammer effect enamel	25-35	30-45
Aluminium paints	20-30	20-35

**Measuring the Viscosity**

Dip the viscosity test cup (illus. 1) completely into the spray material. Hold the test cup up and measure the time (in seconds) until the liquid empties out. Compare the measured "runout time" with the Viscosity Table.

## Start-up

1. Before connecting to the mains supply, please be sure that the supply voltage is identical with the value given on the rating plate (on the side of the spray gun).
2. Dilute the spray material according to the above table.
3. Place the container on a sheet of paper and fill it with the prepared spray material.  
**Attention! Do not operate the spray gun without spray material in the container; this can lead to increased wear of the pump!**
4. Position the spray gun on the container and turn the container to the right until the container fits tightly (**Illus. 2, arrow**).
5. Activate the switch to start up the spray gun. First the spray gun sucks in spray material, then after a few seconds the material emerges from the nozzle. To accelerate the intake, turn the fine adjustment button to maximum.
6. By turning the fine adjustment button you can vary the spray amount (**Illus.3, arrow**).

**Note:** Regulating with the fine adjustment button influences the spray pattern depending on the spray material and the degree of dilution.

## Spray Technique

- The spray result depends heavily on the smoothness and cleanliness of the surface to be sprayed. Therefore the surface should be carefully prepared and kept free of dust.
- Cover areas that are **not** to be sprayed. When working keep in mind that wind, for example, may transport paint mist over great distances and cause damage.
- Test the spray gun on cardboard or a similar surface to find the correct setting.
- When spraying, hold the spray gun in a horizontal position. Use the **flexible nozzle extension** (**Illus. 4**, special accessories) for spraying upwards (e.g. a ceiling) or downwards (e.g. an unhinged door laid on the floor).
- Begin spraying outside of the spray area and avoid interruptions inside the spray area.
- Do not apply too much paint during one spraying operation. First apply a thin layer and allow to dry briefly before applying a covering layer. This is especially important with vertical surfaces to avoid paint sags.
- The distance from the nozzle to the object to be sprayed depends on the delivery rate. With a low delivery rate it is possible to go very close to the object. This reduces the amount of spray mist.
- The spray gun should be worked as evenly as possible during the spray operation. Accelerating or slowing down during the spray operation causes an uneven spray pattern, spattering, dripping and orange peel.
- The spray movement should come from the arm, not just from the wrist. This ensures that a uniform distance is maintained between the spray gun and the spray surface during the spray operation (**Illus. 5**).
- To achieve optimal spray results, spray back and forth over the surface (**Illus. 6**).

## Cleaning and Maintenance

The spray gun can only operate satisfactorily if it is cleaned and preserved after each use.

**Attention!** Never immerse the spray gun in liquid when cleaning.

- 1 Empty out the remaining paint from the container.
2. Put proper thinner in the container and trigger the sprayer for approx. 2 seconds.
3. Pull the main plug out of the socket.
4. Disassemble the spray gun as shown in **Illus. 9** (spare parts).
5. Thoroughly clean all soiled parts.
6. Reassemble the parts in reverse order.
7. Put a few drops of oil (e.g. sewing machine oil) in the intake and runback holes (**Illus. 7, arrow**). Briefly switch on the spray gun.

### Accessories W 180 P

Designation	Order No.
Round spray nozzles for various spray materials: Thick spray materials / nozzle size: 1,0 Very thin spray materials / nozzle size: 0,5	0046 906 0046 894
Paint container with cover	0413 909
Needle-jet nozzle	0209 045
Flexible nozzle extension with atomiser	0046 675

### Flexible Nozzle Extension (Illus. 4 + 8)

For spraying ceilings, resting objects or hard-to-reach areas e.g. radiators.

### Spare Parts List W 180 P

Pos	Name	Order No.
1	Suction tube	0413 305
2	Paint container with cover	0413 909
3	Nozzle 0,8 mm	0046 903
4	Locking nut	0413 310
5	Valve	0209 042
6	Pump housing	0413 202
7	Piston spring	0033 028
8	Piston	0198 207
9	Nozzle spanner	0199 327
10	Viscosity measuring cup (small)	0209 058

<b>Malfunction</b>	<b>Cause</b>	<b>Correction</b>
<b>Spray gun buzzes and does not work</b>	Piston stuck Defective drive	Disassemble pump and clean with thinner Send spray gun to customer service center
<b>Spray gun does not suck in</b>	No valve in the pump Suction tube loose in the conical bore Venting hole in pump housing clogged Intake hole (fitting) in pump housing logged Viscosity of spray material too high	Insert valve Adjust suction tube Clean Clean Thin accordingly
<b>Spray gun sucks in but does not spray</b>	Nozzle clogged Ducts and holes in atomiser clogged	Clean Clean
<b>Spray gun works but sprays unevenly</b>	Spray material in container running out Spray gun held inclined leading to sucking in of air Viscosity of spray material too high (too thick) Fine adjustment button not set correctly Wrong nozzle size Nozzle worn out Valve worn out Wrong valve inserted	Refill Use flexible nozzle extension (see accessories) Dilute accordingly Reset according to spray material Change nozzle Replace Replace Use correct valve

### **Important Note Regarding Product Liability!**

Using other accessories and spare parts can lead to partial or total loss of liability and guarantee claims. With original WAGNER accessories and spare parts, you have the guarantee that all safety regulations are fulfilled.

## 2 years guarantee

The guarantee runs for two years, counting from the date of sale (sales slip).

It covers and is restricted to free-of-charge rectification of faults which are demonstrably attributable to the use of faulty materials in manufacture, or assembly errors; or free-of-charge replacement of the defective parts. The guarantee does not cover incorrect use or commissioning or fitting or repair work which is not stated in our operating instructions. Wearing parts are also excluded from the guarantee. The guarantee excludes commercial use. We expressly reserve the right to fulfil the guarantee.

The guarantee expires if the tool is opened up by persons other than Wagner service personnel.

Transport damage, maintenance work and loss and damage due to faulty maintenance work are not covered by the guarantee. Under any guarantee claim, there must be proof of purchase of the tool through submission of the original receipt.

Wherever legally possible, we exclude all liability for injury, damage or consequential loss, especially if the tool has been used for a purpose other than that stated in the operating instructions, commissioned or repaired other than in accordance with our operating instructions or if repairs are performed by someone who is unqualified.

We reserve the right to perform any repairs in excess of those stated in our operating instructions.

In case of guarantee or repair, please refer to your point of sale.

### Warning

If the supply cord of this appliance is damaged, it must only be replaced by a repair shop appointed by the manufacturer, because special purpose tools are required.

**Warning:** Do not connect the blue or brown wire to the earth terminal of the plug! The wires in this mains lead are coloured in accordance with the following code:

**blue** = neutral    **brown** = live

As the colours of the wires in the mains lead of this appliance may not correspond with the coloured markings identifying the terminals in your plug, proceed as follows:

- ◆ Should the moulded plug have to be replaced, never re-use the defective plug or attempt to plug it into a different 13 A socket. This could result in an electric shock.
- ◆ Should it be necessary to exchange the fuse in the plug only use fuses approved by ASTA in accordance with BS 1362. 5 Amp fuses may be used.
- ◆ To ensure that the fuse and fuse carrier are correctly mounted please observe the provided markings or colour coding in the plug.
- ◆ After changing the fuse, always make sure that the fuse carrier is correctly inserted. Without the fuse carrier, it is not permissible to use the plug.
- ◆ The correct fuses and fuse carriers are available from your local electrical supplies stockist.

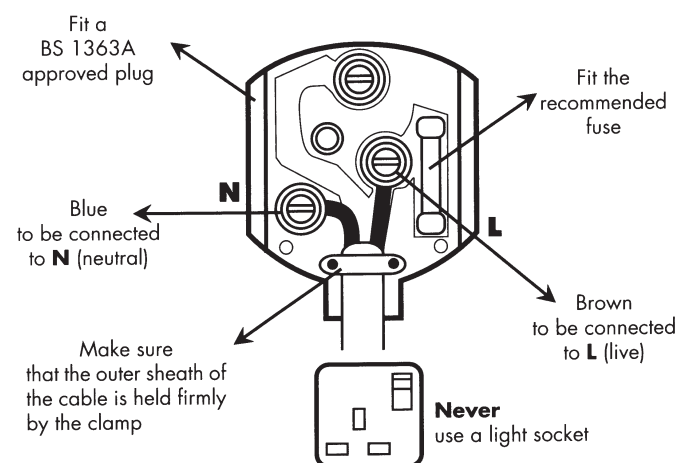



**Attention!** Lors de l'utilisation d'outils électriques, respecter les consignes de sécurité fondamentales suivantes afin de vous protéger contre les décharges électriques ainsi que contre les risques de blessures et d'incendie:  
Veuillez lire et respecter ces consignes pendant l'utilisation du matériel.

### Consignes de sécurité pour pistolet

- Le produit à pulvériser est sous haute pression lorsqu'il sort du gicleur.  
**Attention:** Danger d'injection: Ne pas diriger l'appareil sur les personnes et les animaux! En cas de contact de peinture ou de solvant avec la peau, consulter immédiatement un médecin pour un traitement rapide et adapté. Informer le médecin sur la nature de la peinture ou du solvant utilisé.
- Seules des laques et des solvants d'un point éclair de 21°C ou supérieur à 21°C pourront être utilisés dans le pistolet (Voir indications sur le pot de peinture. Les produits dangereux en normes A II et A III sont autorisés).
- Ne pas utiliser le pistolet sur les ateliers et bureaux d'usines qui tombent sous le coup de la loi de protection contre les explosions.
- Ne pas utiliser le pistolet sur les ateliers et bureaux d'usines qui tombent sous le coup de la loi de protection contre les explosions.
- Pendant la projection, toute source d'inflammation est prohibée dans l'entourage, comme par exemple des flammes, cigarettes allumées, étincelles, fils incandescents ou surfaces chaudes.
- Le pistolet n'est pas un jouet. Ne pas laisser les enfants jouer avec l'appareil ou le manipuler.
- Avant tout travail sur le pistolet, débrancher l'appareil.
- Ne pas pulvériser vers des produits inflammables.
- Ne pas nettoyer le pistolet avec des solvants inflammables d'un point éclair inférieur à 21°C.
- Veuillez vérifier et suivre les instructions données sur les pots de peinture ou les recommandations des fabricants de produits.
- Ne pas pulvériser de liquides présentant un risque.
- Il est recommandé de porter un masque de protection et des protections pour les oreilles.

### Technical Data W 180 P

<b>Débit max.:</b>	270 g/min	<b>Capacité du réservoir:</b>	800 ml
<b>Viscosité max.:</b>	80 sec. (temps d'écoulement)	<b>Double insolation:</b>	<input type="checkbox"/>
<b>Pression max.:</b>	150 bar	<b>Corps de pompe:</b>	Interchangeable
<b>Tension:</b>	230 V~	<b>Cylindre de pompe:</b>	Acier spécial
<b>Puissance:</b>	110 W	<b>Piston:</b>	Acier spécial chromé dur Ø 5 mm
<b>Rundstrahldüse:</b>	0,8 mm	<b>Oscillation:</b>	10,5 m/s <sup>2</sup>
<b>Poids:</b>	1,5 kg	<b>Niveau sonore:</b>	86 dB(A)
		<b>Niveau sonore en:</b>	99 dB(A)

## Les produits pouvant être utilisés :

Peintures et laques glycéro, peintures acryliques, lasures, vernis aquaréthane, produits de traitement du bois, huiles.

## Produits non recommandés pour votre pistolet:

Peinture antifouling, peintures à base de résines pliolites, produits décapants, peintures chargées en silices. L'utilisation des produits non recommandés peut entraîner une usure plus importante ou des dégâts dus à la corrosion sur le corps de pompe, qui ne sont pas pris en charge par la garantie WAGNER.



## Fonctionnement du pistolet

Le pistolet aspire le liquide ou la peinture à pulvériser. La technique de pulvérisation airless consiste à aspirer le produit par pompage à haute pression et à le propulser hors du calibre de la buse sur le support, par effets de tourbillons.

## Préparation des produits

Ces peintures ont besoin d'être diluées avec de l'eau ou du solvant dans le cas d'une application au pistolet. Les critères de dilution figurent dans la table de viscosité ci-contre (elle mesure la vitesse d'écoulement et le niveau de fluidité de la peinture en fonction de sa consistance).

Le viscosimètre sert à atteindre le taux de dilution souhaité.

Tableau de mesure de viscosité		
Produits de pulvérisation	Viscosité: temps d'écoulement	
	Grand viscosimètre 	Petit viscosimètre 
Peintures glycéro / laques acryliques	20-35	20-45
Peintures acryliques	20-50	20-60
Vernis de finition pour véhicules	18-22	18-22
Produits de traitement du bois, huiles	Non dilué	
Laque à effet martelé	25-35	30-45
Peinture aluminium	20-30	20-35

## Mesure de la viscosité

Immerger complètement le viscosimètre dans le produit à pulvériser (**Illustr. 1**). Remonter le viscosimètre et chronométrer le temps (en seconde) qu'il met à se vider. Comparer ce temps avec le tableau de viscosité.

## Mise en service

1. Avant de brancher l'appareil, s'assurer que la tension du secteur correspond bien à celle qui figure sur la plaque indicatrice (sur le côté du pistolet).
2. Diluer le produit selon le tableau de viscosité.

3. Mettre le réservoir sur un papier et remplir le réservoir avec le produit à pulvériser.  
**Attention ! Ne faites pas fonctionner votre pistolet sans produit de pulvérisation dans le réservoir, sous peine d'user la pompe.**
  4. Monter le pistolet sur le réservoir. Tourner le pistolet jusqu'à ce que le pistolet s'enclenche sur le réservoir (**Illustr. 2, flèche**).
  5. Actionner le bouton pour mettre le pistolet en marche. Le pistolet aspire le produit à pulvériser, qui après quelques secondes, jaillit du gicleur. Pour accélérer le phénomène d'aspiration, tourner le bouton de réglage au maximum.
  6. En tournant le bouton de réglage, le débit de pulvérisation peut être réduit (**Illustr. 3, flèche**).
- Note :** La pulvérisation dépend également du produit à pulvériser et du taux de dilution.

## Technique de pulvérisation

- Le résultat de la pulvérisation dépendra de la régularité et de la propreté de la surface à traiter. Préparer soigneusement votre surface et enlever toute poussière.
- Recouvrir les surfaces à **ne pas pulvériser** avec du ruban adhésif et du papier journal. Ne pas oublier qu'en cas de vent par exemple, les particules de peinture se déplacent et peuvent causer des dégâts.
- Faire un essai de pulvérisation sur du carton ou une autre base du même genre, afin de régler le pistolet comme il faut.
- Quand vous pulvérisez, essayer de garder le pistolet le plus horizontal possible. Pour pulvériser vers le haut (ex. un plafond) ou vers le bas (ex. une porte posée sur le sol, il faut utiliser le raccord **flexible de gicleur (Illustr. 4, accessoires)**.
- Commencer par pulvériser en dehors de la surface à traiter et éviter de vous interrompre au milieu d'une surface.
- Commencer avec un petit débit pour ne pas envoyer trop de peinture en une seule pulvérisation. Il est préférable de commencer par faire une fine couche et de laisser légèrement sécher avant d'en faire une seconde. Ceci est particulièrement important pour les surfaces verticales, vous éviterez des coulures.
- La distance entre le gicleur et l'objet à pulvériser dépend du débit. Avec un petit débit, il est possible de pulvériser de très près. Le brouillard sera infime.
- Pulvériser de façon régulière. Ne pas ralentir ou accélérer la pulvérisation, sous peine d'obtenir des irrégularités, des tâches, des coulures et un aspect granuleux.
- Le mouvement ne doit pas partir du poignet mais du bras, afin de toujours garder la même distance entre le pistolet et la surface à pulvériser (**Illustr. 5**).
- La meilleure façon de pulvériser, c'est de tenir le pistolet bien horizontalement en le déplaçant de droite à gauche ou inversement, puis de haut en bas (**Illustr. 6**).

## Nettoyage et entretien

Vous serez toujours satisfait de votre pistolet si vous le nettoyez convenablement après chaque utilisation.

**Attention!** Ne jamais tremper le pistolet dans un liquide pour le nettoyage.

1. Vider les restes de peinture du réservoir.
2. Mettre du diluant dans le réservoir et pulvériser pendant environ 2 secondes.
3. Débrancher l'appareil.
4. Démonter l'appareil selon le dessin **9** (pièces détachées).
5. Nettoyer les pièces détachées séparément.
6. Remonter les pièces après nettoyage.
7. Mettre quelques gouttes d'huile légère (par exemple, de l'huile pour machine à coudre) dans le tube d'aspiration et de refoulement (**Illustr. 7, flèche**). Mettre le pistolet quelques secondes en marche.

## Protection de l'environnement

Ne pas verser les restes de peinture ou de diluant dans l'évier ou dans la poubelle. Utiliser gratuitement les poubelles spéciales prévues à cet effet par la commune.

### Accessoires W 180 P

Désignations	N° commande
Gicleurs à jet circulaire pour différents produits de pulvérisation	
Produits épais / Diam. Gicleur 1,0	0046 906
Produits très fluides / Diam. gicleur 0,5	0046 894
Réservoir supplémentaire avec couvercle	0413 909
Gicleur à jet concentré	0209 045
Raccord flexible de gicleur	0046 675

## Raccord flexible de gicleur (Illustr. 4 + 8)

Pour peindre les plafonds, des objets à plats ou des endroits difficilement accessibles (ex. radiateurs).

### Pièces de rechange W 180 P

Pos	Désignations	N° commande
1	Tube d'aspiration	0413 305
2	Réservoir avec couvercle	0413 909
3	Gicleur 0,8 mm	0046 903
4	Ecrou d'arrêt	0413 310
5	Soupape	0209 042
6	Corps de pompe	0413 202
7	Ressort de piston	0033 028
8	Piston	0198 207
9	Clé à gicleur	0199 327
10	Petit viscosimètre	0209 058

<b>Problème</b>	<b>Cause</b>	<b>Correction</b>
<b>Le pistolet ronronne et ne fonctionne pas</b>	Piston collé Entraînement défectueux	Démonter la pompe et nettoyer avec du diluant Envoyer le pistolet au SAV
<b>Le pistolet n'aspire pas</b>	Pas de soupape dans la pompe Rallonge d'aspiration flotte dans le trou conique Trou d'évacuation d'air dans le carter de pompe bouché Trou d'aspiration (rallonge) dans le carter de pompe bouché Le produit a un taux de viscosité trop élevé	Mettre une soupape Ajuster la rallonge d'aspiration Nettoyer Nettoyer Diluer
<b>Le pistolet aspire mais ne pulvérise pas</b>	Gicleur bouché Canaux et trous dans le pulvérisateur sont bouchés	Nettoyer Nettoyer
<b>Le pistolet fonctionne mais pulvérise irrégulièrement</b>	Il n'y a presque plus de produit de pulvérisation dans le réservoir Le pistolet est tenu incliné, si bien qu'il aspire de l'air	Remplir le réservoir Mettre le raccord flexible de gicleur (voir accessoires)
<b>Le pistolet fonctionne mais pulvérise irrégulièrement</b>	Le produit de pulvérisation a un taux de viscosité trop élevé (trop épais) Bouton à vernier mal réglé  Gicleur de la mauvaise taille Gicleur usé Soupape usée Vous n'avez pas mis la bonne soupape	Diluer Faire un nouveau réglage en fonction du produit de pulvérisation Le remplacer Le remplacer Le remplacer Utiliser la bonne soupape

### **Observation importante au sujet de la responsabilité**

L'utilisation d'accessoires ou de pièces détachées autres que Wagner, peut annuler la responsabilité de WAGNER ou entraîner la suspension de la garantie. Avec les accessoires et pièces détachées WAGNER, vous avez la garantie de conformité avec les prescriptions de sécurité.

**Durée de garantie: 2 ans**

La durée de garantie s'élève à deux ans, à compter de la date de la vente (bon de caisse). Elle comprend et est limitée à l'élimination gratuite des défauts dus à un vice de matériel ou de fabrication, ou à un remplacement gratuit des pièces défectueuses.

L'utilisation ou la mise en service, ainsi que des montages ou réparations effectués et qui ne figurent pas dans nos instructions de service, excluent toute responsabilité. Il en va de même pour des pièces assujetties à l'usure. La garantie ne s'étend pas sur l'utilisation commerciale. Nous nous réservons formellement la fourniture de la garantie. La garantie est exclue si l'appareil a été ouvert par des personnes ne faisant pas partie du personnel de service de WAGNER. Des dommages de transport, des travaux d'entretien ainsi que des dommages et dérangements dus à des travaux d'entretien non appropriés ne sont pas couverts par la garantie.

Le recours à la garantie ne pourra se faire que contre présentation du bon de caisse.

Dans la mesure stipulée par la loi, il est exclu toute responsabilité pour des dommages corporels, matériels ou consécutifs, notamment si l'appareil a été utilisé à des fins non prévues dans les instructions de service, si la mise en service et les réparations n'ont pas été exécutées conformément aux instructions de service ou si des réparations ont été effectuées par une personne non spécialisée.

Nous nous réservons l'exécution à l'usine des réparations allant au delà de ce qui est décrit dans les instructions de service.

Merci de vous adresser dans la garantie ou un cas de réparation à votre point de vente.

**Opgelet!** Als u werkt met elektrisch gereedschap, moet u, om uzelf te beschermen tegen elektrische schokken, verwondingen en brandgevaar, principieel de onderstaande veiligheidsmaatregelen in acht nemen:

Lees de volgende voorschriften dan ook aandachtig, voor u met het toestel begint te werken, en houdt er rekening mee.

### Veiligheidsinstructies voor verfspuitpistolen:

- Het te verspuiten materiaal komt onder hoge druk uit de spuittip. **LET OP!** Injectiegevaar: straal niet op mensen of dieren richten! Bij huidletsel als gevolg van aanraking met verf of oplosmiddel onmiddellijk een arts te hulp roepen om het letsel snel en deskundig te laten behandelen. Vertel uw arts om welke soort verf of oplosmiddel het gaat.
- Met het spuitpistool mogen alleen lakken en oplosmiddelen met een vlampunt van 21°C of hoger verwerkt worden (zie de aanwijzingen op de verpakking).
- De spuitpistolen mogen niet worden gebruikt in bedrijfsruimten die onder het besluit explosiebeveiliging vallen.
- Om explosiegevaar tijdens het spuiten te voorkomen, dient voor een goede natuurlijke of mechanische ventilatie te worden gezorgd.
- Tijdens het spuiten mogen er in de omgeving geen ontstekingsbronnen aanwezig zijn, zoals open vuur, brandende sigaretten, vonken, gloeiende draden en hete oppervlakken.
- Het spuitpistool is geen speelgoed. Zorg er daarom voor dat kinderen het pistool niet in handen krijgen of ermee spelen.
- Voor alle werkzaamheden aan het spuitpistool (zoals demonteren van de pomp) de stekker uit het stopcontact nemen.
- Gebruik de spuitpistolen niet om licht ontvlambare vloeistoffen te verspuiten.
- De spuitpistolen mogen niet gereinigd worden met oplosmiddelen waarvan het vlampunt lager is dan 21°C.
- Neem voorzorgsmaatregelen tegen mogelijke schadelijke gevolgen door het spuiten met vloeistoffen en volg de instructies op de verpakking van het product of opgegeven door de fabrikant van het product.
- Verspuit geen vloeistoffen die mogelijk schade kunnen veroorzaken.
- Gebruik altijd gehoor-en adembescherming.

### Technische gegevens W 180 P

Max. opbrengst	270 g/min	Bekeringinhoud:	800 ml
Max. viscositeit	80 sec. (Uitlooptijd)	Dubbel geïsoleerd:	<input type="checkbox"/>
		Pomp:	Uitneembaar
Max. druk	150 bar	Pomp cilinder:	Speciaal staal
Spanning:	230 V~	Zuiger:	hard-verchroomd staal Ø 5 mm
Vermogen:	110 W	Trillingsniveau:	10,5 m/s <sup>2</sup>
Rondstraalsproeier:	0,8 mm	Geluidsdruk niveau:	86 dB(A)
Gewicht:	1,5 kg	Geluidsdrukvermogen:	99 dB(A)

## Verwerkbare materialen:

Oplosmiddelhoudende verven en lakken, Acryl-lakken, met water verdunbare lakken, Lazuurverven, politoerstoffen, houtbeschermingsmiddelen, desinfecterende middelen, bestrijdingsmiddelen tegen planten-ziekten, impregneermiddelen en oliën.

## De volgende materialen zijn niet geschikt om te worden verwerkt:

Dispersie- en latexverven, Materialen die sterk schurende bestanddelen bevatten, Glazuren met grove bestanddelen, Afbijtmiddelen en logen, Silicaat verven. Het verwerken van die spuitmaterialen kan een verhoogde slijtage of schade aan de pomp door corrosie tot gevolg hebben, wat niet door de WAGNER-garantie gedekt is.

## Werking van het pistool

Het pistool zuigt spuitmateriaal op. De verneveling gebeurt via het Airless procédé; het spuitmateriaal staat daarbij onder hoge druk en wordt in een roterende beweging door de boring van de spuitkop naar buiten geperst. Bij het Airless of zonder lucht spuiten treedt er maar een geringe spuitnevelvorming op en is het verlies aan verf klein.

## Vorbereiden van het spuitmateriaal

Om deze lakken te kunnen verspuiten moet deze verdund worden. Gebruikelijk is dat op de meeste verfbussen de spuitverdunding staat vermeld; zo niet raadpleeg uw vakhandelaar of kijk op de bijgesloten viscositeitstabel (viscositeit = dikte van de verf). U kunt bij het gebruik van de viscositeitsbeker de juiste dikte afmeten.

### Hanleidingstabel voor viscositeit

Verfmateriaal	Viscositeit: Uitlooptijd in seconden	
	Grote Test Cup 	Kleine Test Cup 
Oplosmiddelhoudende vernissen/grondverven	20-35	20-45
Water-verdunbare vernissen/grondverven	20-50	20-60
Autolakken	18-22	18-22
Houtbeschermingsmiddelen, desinfecteringsmiddelen, plantbeschermingsmiddelen, politoeren, oliën	onverdund	
Hamerslag-effektlakken	25-35	30-45
Aluminiumlakken	20-30	20-35

## Het meten van de Viscositeit

De viscositeitsbeker (**Illus. 1**) in de verf onder dompelen. Dan de beker optillen. Met de tyt tot dat de verfstraal ophoudt. Vergelyk deze "uitlooptyd" met de viscositeitstabel.



## Ingebruikname

1. Let op dat voor het ingebruiknemen, het voltage welke achter op de kenplaat van de spuit staat, overeenkomt met hetzelfde te gebruiken voltage.
2. Spuitmateriaal overeenkomstig bovenstaande table verdunnen.
3. Bekerhouder op een papieren onderlegger zetten en vullen met het spuitmateriaal. **Let op!** Probeer uw spuitpistool nooit uit zonder verf in de beker, dit verhoogd de kans op slijtage van de pomp!
4. De beker op het spuitpistool draaien, tot de bajonet-sluiting voelbaar vastklikt (**Illus. 2, arrow**).
5. Schakelaar indrukken, hierdoor treedt het pistool in werking. Het pistool zuigt de verf op en perst het door de spuitmond naar buiten. Om het aanzuigproces te versnellen fijnregelknop instellen.
6. Door draaien aan de fijnregelknop wordt de hoeveelheid verf gereduceerd. (**Illus.3,arrow**)  
**Attentie:** Het instellen van de fijnregelknop beïnvloed het spuitbeeld afhankelijk van het te verspuiten materiaal en hoeveelheid verdunning. Het beste is eerst uittesten op een proefvlak.

## Spuittechniek

- Het resultaat hangt duidelijk af van het object, dit moet glad en stofvrij zijn.
- De vlakken welke niet gespoten moeten worden, afplakken met plakband en papier, o.a. ramen, vensters etc.
- Het is aan te bevelen, voordat u tot spuiten overgaat eerst een proef te nemen, op papier of ander materiaal om de juiste spuitafstand te ontdekken.
- Bij het spuiten het verfpistool zo recht mogelijk houden. Bij het spuiten van een plafond (naar boven gericht) of naar beneden (b.v. een deur plat neergelegd) kunt u het **buigzame verlengstuk (Illus. 4)** gebruiken. Daardoor wordt vermeden dat er valse lucht aangezogen wordt wanneer tijdens het spuiten de beker minder verf gaat bevatten.
- Nooit direct op het te spuiten object beginnen, maar ervoor en erna eindigen.
- Met een kleine aangemaakte hoeveelheid verf beginnen, om niet zoveel verf tegelijk aan te brengen. Beter is eerste laag dun opbrengen om daarna, wanneer de lak iets opgedroogd is, nog een keer te spuiten. Dit voorkomt lopers doordat de verf te dik gespoten wordt.
- De afstand van de sproeier tot het object is afhankelijk van de spuihoeveelheid. Met een geringe spuihoeveelheid is het mogelijk zeer dichtbij het object te spuiten. Daarbij blijft de spuitnevel zeer gering.
- Het spuiten moet gelijkmatig gebeuren. Vertragen of versnellen veroorzaken een onregelmatig spuitbeeld. Vlekkerig, druipen of een sinaasappeleffect is dan het resultaat.
- Niet vanuit de pols spuiten, maar vanuit de arm (**Illus. 5**). Omdat er tijdens het spuiten altijd dezelfde afstand tussen het pistool en het object moet zijn.
- De beste methode voor een goed resultaat is kruislings spuiten (**Illus. 6**).

## Reinigen en onderhoud

Het spuitpistool werkt altijd optimaal, als u ervoor zorgt dat het spuitpistool schoon en klaar voor gebruik is.

**Let op!** Dompel het pistool tijdens schoonmaken nooit onder in oplosmiddel.

1. Verwijder de resterende verf uit de beker.
2. Gebruik een geschikt oplosmiddel in de beker en spuit het pistool gedurende 5 seconden door.
3. Stekker uit het stopcontact. Dan het spuitpistool met verdunning en een doek reinigen.
4. Demonteer het spuitpistool als afgebeeld in **Illus. 9** (reserve onderdelen).
5. Reinig alle onderdelen zeer zorgvuldig.
6. Monteer alle onderdelen weer in omgekeerde volgorde.
7. Wat dunne motorolie (SAE 1540W) of naaimachineolie in aan en afvoeropening spuiten (**Illus. 7, arrow**). Spuitpistool even laten werken.

## Milieubescherming:

Geen verf of oplosmiddelen in de gootsteen of in een vuilniszak gooien. Chemische reststoffen altijd inleveren bij de afvalverwerking van uw gemeente.

Toebehoren W 180 P		Bestel-No.
Omschrijving		
Rondstraalsproeiers voor verschillende spuitmaterialen		
Dikvloeibare spuitmaterialen	Sproeiermaat: 1,0	0046 906
Zeer dun vloeibaar	Sproeiermaat: 0,5	0046 894
Reservebeker met deksel		0413 909
Vlakstraalsproeier		0209 045
Flexibel sproeiverlengstuk		0046 675

Probleem	Oorzaak	Oplossing
<b>Pistool bromt en werkt niet</b>	Zuiger zit vast	Pomp demonteren en met verdunner reinigen.
	Defecte aandrijving	Spuitpistool naar technische-dienst zenden
<b>Pistool zuigt niet op</b>	Geen ventiel in de pomp	Ventiel inzetten.
	Ventielkegel vervuild of versleten	Schoonmaken of vernieuwen
	Aanzuigbuis zit los in conische aansluiting	Schoonmaken
	Filter vervuild	Schoonmaken
	Viscositeit van gebruikt materiaal te hoog.	Verdunnen volgens viscositeitstabel

<b>Probleem</b>	<b>Oorzaak</b>	<b>Oplossing</b>
<b>Spuitpistool zuigt aan maar spuit niet</b>	Sproeierkop verstopt	Schoonmaken
	Kanalen en openingen in verstuiver verstopt.	Schoonmaken
<b>Spuitpistool werkt, maar spuit onregelmatig</b>	Te weinig verf in de beker	Bijvullen
	Spuitpistool wordt te schuin gehouden, zuigt valse lucht.	Gebruik het flexibel verlengstuk
	Viscositeit te hoog	Verdunnen
	Fijnstelknop niet juist ingesteld	Bij elk opnieuw te spuiten object opnieuw instellen.
	Verkeerde spuitopening	Sproeierkop verwisselen
	Versleten sproeierkoppen	Vernieuwen
Versleten ventiel	Vernieuwen	
Verkeerd ventiel geplaatst	Gebruik het juiste ventiel	

### **Flexibel verlengsproeistuk (Illus. 4 + 8)**

Voor plafonds, liggende objecten of voor gebruik op moeilijk bereikbare plaatsen.

#### **Accessoire-lijst spuitpistool W 180 P**

<b>Art.</b>	<b>Omschrijving</b>	<b>Artikel No.</b>
1	Aanzuigstuk	0413 305
2	Reservebeker met deksel	0413 909
3	Sproeistuk 0,8 mm	0046 903
4	Afsluitstuk	0413 310
5	Ventiel	0209 042
6	Pomphuis	0413 202
7	Plunjer veer	0033 028
8	Plunjer	0198 207
9	Sproeiersleutel	0199 327
10	Viscositeits Test Cup (kleine)	0209 058

### **Belangrijke aanwijzing m.b.t. productaansprakelijkheid!**

Bij gebruik van niet-originele accessoires en reserveonderdelen kunnen aansprakelijkheid en garantieclaims geheel of gedeeltelijk vervallen. Met originele WAGNER accessoires en reserveonderdelen heeft u de zekerheid dat aan alle veiligheidsvoorschriften is voldaan.

## 2 jaar garantie

De garantie bedraagt 2 jaar, gerekend vanaf de dag van verkoop (kassabon). Deze garantie omvat en is beperkt tot het gratis verhelpen van eventuele gebreken, die aantoonbaar te wijten zijn aan het gebruik van niet onberispelijk materiaal bij de fabricage of montagefouten of tot het kosteloos vervangen van de defecte onderdelen. De garantie geldt niet in geval van beschadigingen te wijten aan ondeskundig gebruik of ondeskundige inbedrijfname. De garantie vervalt bij zelfstandig uitgevoerde montages of reparaties, die niet in onze bedieningshandleiding zijn vermeld. De aan normale slijtage onderhevige onderdelen zijn eveneens uitgesloten van garantie. Industriële toepassingen zijn van aansprakelijkheid uitgesloten. Wij behouden ons het recht op garantieclaim uitdrukkelijk voor. De garantie vervalt indien het apparaat door andere personen dan het Wagner-personeel wordt geopend. Transportschade, onderhoudswerkzaamheden evenals schade en storingen door ondeskundige onderhoudswerkzaamheden zijn uitgesloten van garantie. De garantie geldt alleen als het aankoopbewijs en de volledig ingevulde garantiekaart kunnen worden voorgelegd. Tenzij de Wet anders oordeelt, zijn garantieclaims uitgesloten voor alle persoonlijke ongelukken, materiële schade of verdere schade voortvloeiend uit een schadegeval, in het bijzonder indien het apparaat voor een andere toepassing dan in de bedieningshandleiding beschreven werd gebruikt, niet volgens onze bedieningshandleiding in bedrijf werd genomen of onderhouden, of indien reparaties zelfstandig door niet deskundigen werden uitgevoerd. Wij behouden ons alle reparaties en reparaties in onze werkplaats voor, die buiten het aangegeven bestek van deze handleiding vallen.

Indien het een garantie of reparatie betreft, richt u zich tot de desbetreffende dealer.

**D CE Konformitätserklärung**

Wir erklären in alleiniger Verantwortung, dass dieses Produkt den folgenden einschlägigen Bestimmungen entspricht: 73/23/EWG, 89/336 EWG.

Angewandte harmonisierte Normen: EN 50144-1: 1998, EN 50144-2-7: 2000, EN 55014-1: 2001, EN 55014-2: 2001, EN 61000-3-2: 2000, EN 61000-3-3: 2001

**GB CE Declaration of Conformity**

We declare under sole responsibility that this product conforms to the following relevant stipulations: 73/23/EWG, 89/336 EWG.

Applied harmonised norms: EN 50144-1: 1998, EN 50144-2-7: 2000, EN 55014-1: 2001, EN 55014-2: 2001, EN 61000-3-2: 2000, EN 61000-3-3: 2001

**F CE Déclaration de conformité**

Nous déclarons sous notre responsabilité que ce produit est en conformité avec les réglementations suivantes : 73/23/EWG, 89/336 EWG.

Conforme aux normes et documents normalisés : EN 50144-1: 1998, EN 50144-2-7: 2000, EN 55014-1: 2001, EN 55014-2: 2001, EN 61000-3-2: 2000, EN 61000-3-3: 2001

**NL CE Conformiteitsverklaring**

Wij verklaren dat dit product voldoet aan de volgende normen: 73/23/EWG, 89/336 EWG.

En normatieve documenten: EN 50144-1: 1998, EN 50144-2-7: 2000, EN 55014-1: 2001, EN 55014-2: 2001, EN 61000-3-2: 2000, EN 61000-3-3: 2001





J. Wagner GmbH  
Otto-Lilienthal-Str. 18  
D-88677 Markdorf



A. Aepli  
Division Manager

i. V. J. Ulbrich  
Development Manager



---

**(D/A)** **J. Wagner GmbH**  
 Otto-Lilienthal-Str. 18  
**D-88677 Markdorf**  
 Hotline: 0180/1 00 02 27  
 +49/75 44/505-0  +49/75 44/505-200

WÄGNER

**(B)** **Wagner Spraytech Belgie**  
 Veilinglaan 58  
**1861 Meise-Wolvertem**  
 +32/2/2 69 46 75  +32/2/2 69 78 45

WÄGNER

**(GB)** **Wagner Spraytech (UK) Ltd.**  
 Haslemere Way,  
 Tramway Industrial Estate  
**Banbury, Oxon OX16 8TY**  
 +44/12 95/26 53 53  +44/12 95/26 98 61

WÄGNER

**(DK)** **Wagner Spraytech Scandinavia A/S**  
 Kornmarksvej 26  
**2605 Brøndby 53**  
 +45/43 63 28 11  +45/43 43 05 28

WÄGNER

**(CH)** **J. Wagner AG**  
 Industriestraße 22  
**9450 Altstätten**  
 +41/71/7 57 22 11  +41/71/7 57 23 23



WÄGNER

**(S/SF)** **Wagner Sverige AB**  
 Muskötgatan 19  
**S-254 66 Helsingborg**  
 +46 42 15 00 20  +46 42 15 00 35



WÄGNER

**(NL)** **Wagner Spraytech Benelux B. V.**  
 Zoonebaan 10  
**3606 CA Maarssebroek**  
 +31/30/2 41 41 55  +31/30/2 41 17 87



WÄGNER

**(F)** **Wagner France S.a.r.l.**  
 5, Aveneu du 1er Mai - B.P. 47  
**91122 Palaiseau-Cédex**  
 +33/1/69 19 46 50  +33/1/69 81 72 57

WÄGNER

**(CZ)** **Wagner Spol s.r.o.**  
 Nedašovská 345  
**15500 Praha 5**  
 +420/2/57 95 04 12  +420/2/57 95 10 52

WÄGNER

**(E)** **J. Wagner Spraytech Ibérica S.A.**  
 Ctra. N-340, Km 1245,4  
**08750 Molins de Rei (Barcelona)**  
 +34/93/6 80 00 28  +34/93/6 68 01 56



WÄGNER

**(SLO)** Adresa servisa:  
**GMA Elektromehanika d.o.o.**  
 Cesta Andreja Bitenca 115,  
**Ljubljana 1000/Slowenien**  
 +386(1)/583 83 04  +386(1)/518 38 03

WÄGNER

**(H)** Magyarországi szerviz  
**Hondimpex KFT.**  
 Kossuth L. u. 48-50  
**8060 Mór**  
 +36(-22)/407 321  +36(-22)/407 852

WÄGNER

**(PL)** **PUT Wagner Service**  
 ul. E. Imieli 14  
**41-605 Swietochlowice**  
 +48/32/2 45 06 19  +48/32/2 41 42 51

WÄGNER

**(HR)** Adresa servisa:  
**EL-ME-HO**  
 Horvacanska 25  
**10000 Zagreb/Kroatien**  
 +385(-1) 3 01 02 68

WÄGNER

**(AUS)** **Wagner Spraytech Australia Pty. Ltd.,**  
 14-16 Kevlar Close,  
 Braeside, VIC 3195/Australia  
 +61/3/95 87 20 00  +61/3/95 80 91 20

WÄGNER

[www.wagner-group.com](http://www.wagner-group.com)

Änderungen vorbehalten.  
 Wijzigingen voorbehouden.  
 Sous réserve de modifications.  
 We reserve the right to make modifications.  
 Ci riserviamo cambiamenti.  
 Ret til aendringer forbeholdt.  
 Salvo modificaciones.