 Per scoprire utili suggerimenti, consigli e informazioni riguardo i prodotti e i servizi Sony visitare: www.sony-europe.com/myproduct

AVCHD™

HDMI



<http://www.sony.net/>



Stampato su carta riciclata al 70% o più con inchiostro a base di olio vegetale senza COV (composto organico volatile).

4-120-891-41(1)



1-412089141+

Printed in Malaysia

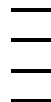

© 2008 Sony Corporation

Istruzioni per l'uso

Blu-ray Disc / DVD Player

BDP-S350

ATTENZIONE

Per evitare il pericolo di incendi o scosse elettriche, non esporre l'apparecchio a pioggia o umidità. Per evitare scosse elettriche, non aprire l'apparecchio. Per le riparazioni rivolgersi solo a personale qualificato.

Non esporre le batterie e l'apparecchio contenente le batterie a fonti di calore eccessivo, ad esempio la luce del sole, fuoco o altre fonti simili.

AVVERTENZA

L'uso di strumenti ottici con il presente prodotto può causare problemi alla vista. Dato che il raggio laser in questo lettore Blu-ray Disc/DVD è pericoloso per gli occhi, non cercare di smontare l'apparecchio.

Per le riparazioni rivolgersi solo a personale qualificato.



Questa etichetta si trova sull'alloggiamento di protezione dai raggi laser all'interno del rivestimento.



Questo apparecchio è classificato come prodotto LASER DI CLASSE I. Il CONTRASSEGNO DI PRODOTTO LASER DI CLASSE I si trova sull'alloggiamento di protezione dai raggi laser all'interno del rivestimento.



Trattamento del dispositivo elettronico ed elettronico a fine vita (applicabile in tutti i paesi dell'Unione Europea e in altri paesi europei con sistema di raccolta differenziata)

Questo simbolo sul prodotto o sulla confezione indica che il prodotto non deve essere considerato come un normale rifiuto domestico ma deve invece essere consegnato ad un punto di raccolta appropriato per il riciclo di apparecchi elettrici ed elettronici. Assicurandovi che questo prodotto sia smaltito correttamente, voi contribuirete a prevenire potenziali conseguenze negative per l'ambiente e per la salute che potrebbero altrimenti essere causate dal suo smaltimento inadeguato. Il riciclaggio dei materiali aiuta a conservare le risorse naturali. Per informazioni più dettagliate circa il riciclaggio di questo prodotto, potete contattare l'ufficio comunale, il servizio locale di smaltimento rifiuti oppure il negozio dove l'avete acquistato.

Europe Only



Pb

Trattamento delle pile esauste (applicabile in tutti i paesi dell'Unione Europea e in altri paesi europei con sistema di raccolta differenziata)

Questo simbolo sul prodotto o sulla confezione indica che la pila non deve essere considerata un normale rifiuto domestico. Assicurandovi che le pile siano smaltite correttamente, contribuirete a prevenire potenziali conseguenze negative per l'ambiente e per la salute che potrebbero altrimenti essere causate dal loro inadeguato smaltimento. Il riciclaggio dei materiali aiuta a conservare le risorse naturali.

In caso di prodotti che per motivi di sicurezza, prestazione o protezione dei dati richiedano un collegamento fisso ad una pila interna, la stessa dovrà essere sostituita solo da personale di assistenza qualificato. Consegnare il prodotto a fine vita al punto di raccolta idoneo allo smaltimento di apparecchiature elettriche ed elettroniche; questo assicura che anche la pila al suo interno venga trattata correttamente.

Per le altre pile consultate la sezione relativa alla rimozione sicura delle pile. Conferire le pile esauste presso i punti di raccolta indicati per il riciclo.

Per informazioni più dettagliate circa lo smaltimento della pila esausta o del prodotto, potete contattare il Comune, il servizio locale di smaltimento rifiuti oppure il negozio dove l'avete acquistato.

Il fabbricante di questo prodotto è Sony Corporation, 1-7-1 Konan Minato-ku Tokyo, 108-0075, Giappone. Il rappresentante autorizzato ai fini della Compatibilità Elettromagnetica e della sicurezza del prodotto è Sony Deutschland GmbH, Hedelfinger Strasse 61, 70327, Stoccarda Germania. Per qualsiasi problema relativo all'assistenza o alla garanzia, si prega di fare riferimento agli indirizzi indicati nei documenti di assistenza e garanzia forniti con il prodotto.

Precauzioni

- Questa unità funziona a 220 V – 240 V CA, 50 Hz/60 Hz. Controllare che la tensione operativa dell'unità sia identica alla fonte di alimentazione locale.
- Per evitare il pericolo di incendi o scosse elettriche, non collocare oggetti contenenti liquidi, ad esempio un vaso, sull'apparecchio.
- Installare questa unità in modo che il cavo di alimentazione possa essere subito scollegato dalla presa a muro in caso di problema.

Note sui dischi

- Per mantenere i dischi puliti, tenerli dal bordo. Non toccare la superficie dei dischi. In presenza di polvere, impronte o graffi sul disco si potrebbero verificare anomalie di funzionamento.

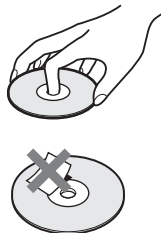

- Non esporre i dischi alla luce solare diretta o a fonti di calore, quali condotti di aria calda, né lasciarli in un'auto parcheggiata al sole, poiché la temperatura interna potrebbe aumentare considerevolmente.
- Dopo la riproduzione, riporre il disco nell'apposita custodia.

- Pulire il disco con un panno di pulizia. Pulire il disco dal centro verso l'esterno.



- Non utilizzare solventi come benzene, acqueragia, detergenti per dischi/lenti disponibili in commercio o spray antistatici per dischi in vinile.
- Se l'etichetta del disco è stata stampata, asciugare l'etichetta prima della riproduzione.
- Non usare i seguenti dischi.
 - Un disco che ha una forma atipica (per es. scheda, cuore).
 - Un disco su cui c'è una etichetta o un adesivo.
 - Un disco che ha il nastro di cellofan o l'etichetta adesiva sulla sua superficie.
- Non rifinire il lato di riproduzione di un disco per eliminare i graffi sulla superficie.

Precauzioni

Sicurezza

- Per evitare il pericolo di incendi o scosse elettriche, non mettere sul lettore oggetti contenenti liquidi, come i vasi, né collocare il lettore vicino all'acqua, come vicino a una vasca da bagno o a una doccia. Se un qualunque oggetto solido o sostanza liquida dovesse penetrare nell'apparecchio, scollegare il lettore e farlo controllare da personale qualificato prima di riutilizzarlo.
- Non toccare il cavo di alimentazione CA con le mani bagnate. In caso contrario si potrebbe provocare una scossa elettrica.

Installazione

- Collocare il lettore in un ambiente che consenta un'adeguata circolazione d'aria per prevenire il surriscaldamento interno.
- Non collocare il lettore su superfici morbide, ad esempio su un tappeto, poiché potrebbero ostruire le prese di ventilazione.
- Non installare questo lettore in uno spazio ristretto, come uno scaffale per libri o simile unità.
- Non collocare il lettore in prossimità di fonti di calore o in luoghi esposti alla luce diretta del sole, eccessivamente polverosi o soggetti a scosse meccaniche.
- Se il lettore viene spostato direttamente da un luogo freddo a uno caldo, o viene collocato in un ambiente molto umido, è possibile che sulle lenti all'interno del lettore avvenga la formazione di condensa. In tal caso, il lettore potrebbe non funzionare correttamente. Rimuovere il disco e lasciare il lettore acceso per circa mezz'ora fino all'evaporazione della condensa.

- Non installare il lettore in una posizione inclinata. È progettato per essere utilizzato soltanto in posizione orizzontale.
- Tenere il lettore e i dischi lontano da apparecchi con forti magneti, come i forni a microonde o i diffusori grandi.
- Non mettere oggetti pesanti o instabili sul lettore.
- Non mettere oggetti diversi dai dischi sul vassoio del disco. In caso contrario si potrebbe danneggiare il lettore o l'oggetto.
- Prima di spostare il lettore, rimuovere i dischi. In caso contrario, il disco potrebbe subire danni.
- Quando si sposta il lettore, scollegare il cavo di alimentazione CA e tutti gli altri cavi dal lettore.

Fonti di alimentazione

- Il lettore continua a essere alimentato con energia elettrica CA finché rimane collegato alla presa di rete, anche se è stato spento.
- Se si prevede di non utilizzare il lettore per un lungo periodo di tempo, scollegarlo dalla presa di rete. Per scollegare il cavo di alimentazione CA, afferrare la presa, evitando di tirare il cavo stesso.
- Osservare i seguenti punti per evitare che il cavo di alimentazione CA venga danneggiato. Se il cavo di alimentazione CA è danneggiato, potrebbe risultare un incendio o una scossa elettrica.
 - Non schiacciare il cavo di alimentazione CA tra il lettore e una parete, uno scaffale, ecc.
 - Non mettere qualcosa di pesante sul cavo di alimentazione CA né tirare il cavo di alimentazione CA stesso.

Regolazione del volume

Non alzare eccessivamente il volume durante l'ascolto di una parte di traccia con livelli di suono molto bassi o con segnali audio assenti. In caso contrario, si rischia di danneggiare i diffusori nel caso in cui venisse riprodotto un suono a livello massimo.

Pulizia

Pulire l'apparecchio, il pannello e i comandi con un panno morbido leggermente inumidito con una soluzione detergente delicata. Non utilizzare alcun tipo di spugna o polvere abrasiva, né solventi come alcool o benzene.

Dischi di pulizia, detergenti per dischi e lenti

Non utilizzare dischi di pulizia o detergenti per dischi/lenti (anche di tipo liquido o spray). Potrebbero causare problemi di funzionamento.

Sostituzione dei componenti

Qualora venga effettuata una riparazione del lettore, i componenti riparati possono essere conservati per un eventuale riutilizzo o per il riciclaggio.

Copyright e marchi di fabbrica

- Questo prodotto incorpora la tecnologia di protezione del copyright, a tutela dei brevetti e di altri diritti di proprietà intellettuale negli U.S.A. L'utilizzo di questa tecnologia di protezione del copyright deve essere autorizzato da Macrovision ed è inteso solo per l'uso domestico e per altri usi di visione limitata, salvo quanto diversamente autorizzato da Macrovision. Non è consentito lo smontaggio o la manomissione.



- “AVCHD” e il logo di “AVCHD” sono marchi di fabbrica di Matsushita Electric Industrial Co., Ltd. e Sony Corporation.
- Java e tutti i marchi di fabbrica e loghi basati su Java sono marchi di fabbrica o marchi di fabbrica registrati di Sun Microsystems, Inc.
- , “XMB” e “cross media bar” sono marchi di fabbrica di Sony Corporation e Sony Computer Entertainment Inc.
- Questo lettore Blu-ray Disc/ DVD incorpora la tecnologia di High Definition Multimedia Interface (HDMI™). HDMI, il logo di HDMI e High Definition Multimedia Interface sono marchi di fabbrica o marchi di fabbrica registrati di HDMI Licensing LLC.
- “Blu-ray Disc” è un marchio di fabbrica.
- I loghi “Blu-ray Disc”, “DVD+RW”, “DVD-RW”, “DVD+R”, “DVD-R”, “DVD VIDEO” e “CD” sono marchi di fabbrica.
- “BD-Live” e “BonusView” sono marchi di fabbrica di Blu-ray Disc Association.
- “x.v.Colour” e il logo di “x.v.Colour” sono marchi di fabbrica di Sony Corporation.
- “BRAVIA Sync” è un marchio di fabbrica di Sony Corporation.
- “PhotoTV HD” e il logo di “PhotoTV HD” sono marchi di fabbrica di Sony Corporation.
- Gli altri nomi di sistemi e prodotti generalmente sono marchi di fabbrica o marchi di fabbrica registrati dei produttori. I contrassegni ™ e © non sono indicati in questo documento.

IMPORTANTE

Avvertenza: il presente lettore è in grado di mantenere sullo schermo del televisore un fermo immagine o un'indicazione a schermo per un tempo indeterminato. Se un fermo immagine o un'indicazione vengono visualizzati sullo schermo del televisore per un periodo di tempo prolungato, quest'ultimo potrebbe venire danneggiato in modo irreparabile. I televisori al plasma e a proiezione sono particolarmente soggetti a questa eventualità.

Per qualsiasi domanda o problema riguardante il lettore, rivolgersi al rivenditore Sony più vicino.

Informazioni relative a questo manuale

- In questo manuale, “disco” viene usato come un riferimento generale per i BD, DVD o CD salvo indicazione contraria dal testo o dalle illustrazioni.
- Le icone, come , elencate in cima a ciascuna spiegazione indicano quale tipo di supporto può essere usato con la funzione che viene spiegata. Per i dettagli, vedere “Dischi riproducibili” (pagina 60).
- Le istruzioni in questo manuale descrivono i comandi presenti sul telecomando. È anche possibile usare i comandi sul lettore se hanno simboli simili a quelli sul telecomando.
- È possibile che le illustrazioni relative alle indicazioni su a schermo utilizzate nel presente manuale non corrispondano a quanto visualizzato sul televisore in uso.
- Le informazioni strettamente necessarie (per evitare il funzionamento sbagliato) sono elencate nell'icona . Le informazioni piacevoli da conoscere (suggerimenti ed altre informazioni utili) sono elencate nell'icona .

Indice

ATTENZIONE	2
Precauzioni	3
Guida alle parti e ai comandi	8

Collegamenti e impostazioni

Collegamento del lettore	13
Punto 1: Collegamento al televisore	14
Collegamento ad una presa HDMI	15
Informazioni sulle funzioni BRAVIA Sync (solo per i collegamenti HDMI)	16
Collegamento alle prese video componente (Y, Pb/Cb, Pr/Cr)	17
Collegamento ad una presa audio/video o S VIDEO	18
Punto 2: Collegamento all'amplificatore AV (ricevitore)	19
Collegamento ad una presa HDMI	20
Collegamento alle prese digitali (OPTICAL/COAXIAL)	21
Collegamento alle prese audio L/R	22
Punto 3: Inserimento della memoria esterna	23
Punto 4: Collegamento alla rete	24
Quando si collega direttamente ad un router a larga banda	24
Quando si collega tramite un router LAN senza fili	25
Punto 5: Collegamento del cavo di alimentazione	25
Punto 6: Preparazione del telecomando	26
Controllo dei televisori con il telecomando	26
Punto 7: Imp. Rapida	27

Riproduzione

Riproduzione di BD/DVD	30
Uso del menu di BD o DVD	32
Utilizzo di BonusView/BD-Live	32
Ricerca rapida di una scena (Ricerca della scena)	33
Ricerca di un titolo, capitolo	34
Visualizzazione del tempo di riproduzione e delle informazioni di riproduzione	34
Regolazione delle immagini e dell'audio per i video	35
Riproduzione dei CD	36
Riproduzione di file di fotografie	37

Impostazioni e regolazioni

Uso dei display delle impostazioni	39
Aggiornamento rete	40
Impostazioni video	41
Impostazioni audio	45
Impostazioni visione per BD/DVD	47
Impostazioni foto	50
Impostazioni sistema	50
Impostazioni rete	51
Imp. Rapida	53
Ripristino	54

Altre informazioni

Soluzione dei problemi	55
Funzione di autodiagnosi	59
Dischi riproducibili	60
Risoluzione di uscita video	63
Segnali di uscita audio	64
Caratteristiche tecniche	65
Elenco dei codici di lingua	66
Protezione/Codice zona	66
Glossario	67
Indice analitico	69

Guida alle parti e ai comandi

Per ulteriori informazioni, vedere le pagine fra parentesi.

Telecomando

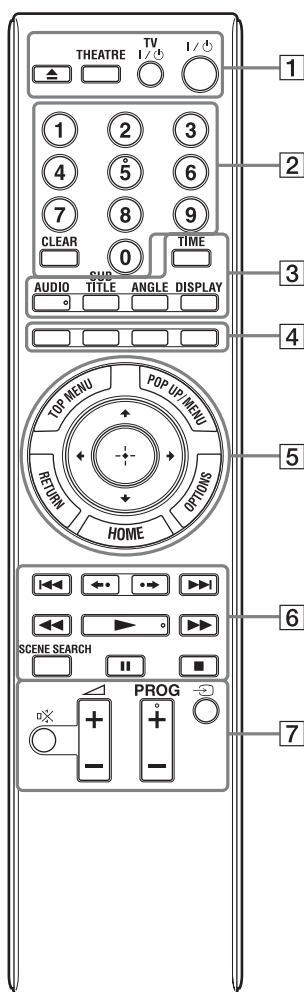

I tasti del numero 5, AUDIO, PROG + e ► sono dotati di un punto a sfioramento. Usare il punto a sfioramento come riferimento quando si aziona il lettore.

1 ▲ (apertura/chiusura) (pagina 30)

Apri o chiudi il vassoio del disco.

THEATRE (pagina 16)

Seleziona automaticamente la modalità video ottimale per la visione di un film. Quando si collega ad un amplificatore (ricevitore) AV usando il cavo HDMI, anche l'uscita del diffusore cambia automaticamente. Premere di nuovo il tasto per ritornare all'impostazione originale.

Quando si collega ad un televisore compatibile con il modo Theatre usando il cavo HDMI, il modo video del televisore cambia al modo Theatre.



Il tasto THEATRE funziona solo quando si collega ad un televisore compatibile con il modo Theatre.

TV I/⏻ (accensione/attesa) (pagina 26)

Accende il televisore o imposta sul modo di attesa.

I/⏻ (accensione/attesa) (pagina 27)

Accende il lettore o imposta sul modo di attesa.

2 Tasti numerici (pagina 34, 52)

Immette i numeri del titolo/capitolo, ecc.

CLEAR

Annulla il campo di immissione.

3 TIME (pagina 11)

Visualizza il tempo di riproduzione trascorso/rimanente sul display del pannello frontale. Ad ogni pressione del tasto, il display cambia tra il tempo di riproduzione trascorso e il tempo di riproduzione rimanente.

AUDIO (pagina 47)

Seleziona la traccia della lingua quando le tracce multilingue sono registrate sui BD-ROM/DVD VIDEO.

Seleziona la traccia sonora sui CD.

SUBTITLE (pagina 47)

Seleziona la lingua dei sottotitoli quando i sottotitoli multilingue sono registrati sui BD-ROM/DVD VIDEO.

ANGLE

Cambia ad altri angoli di visione quando sono registrati più angoli sui BD-ROM/ DVD VIDEO.

DISPLAY (pagina 34)

Visualizza le informazioni di riproduzione sullo schermo.

4 Tasti colorati (rosso/verde/giallo/blu)

Tasti di scelta rapida per selezionare le voci su alcuni menu del BD (possono anche essere usati per le operazioni Java interattive del BD).

5 TOP MENU (pagina 32)

Apri o chiudi il menu principale del BD o DVD.

POP UP/MENU (pagina 32)

Apri o chiudi il menu a comparsa del BD-ROM o il menu del DVD.

OPTIONS (pagina 32, 38)

Il menu delle opzioni che può essere selezionato appare sullo schermo.

HOME (pagina 39)

Entra nel menu iniziale del lettore. Esce dal menu iniziale quando si inserisce un CD.

RETURN

Ritorna al display precedente.



Sposta l'evidenziazione per selezionare una voce visualizzata.

Tasto centrale (ENTER)

Immette la voce selezionata.

6 ◀◀/▶▶ (precedente/successivo)

Salta al capitolo, alla traccia o al file precedente/successivo.

Per procedere all'inizio della traccia precedente, premere due volte ◀◀.

◀◀/▶▶ (ripetizione istantanea/avanzamento istantaneo)

Ripete la scena/avanza rapidamente e brevemente la scena.



(riavvolgimento rapido/avanzamento rapido)

Esegue il riavvolgimento rapido/l'avanzamento rapido del disco quando viene premuto durante la riproduzione.

Ad ogni pressione del tasto, la velocità di ricerca cambia nel seguente modo*:

Direzione di riproduzione

▶▶1 (x10) → ▶▶2 (x30) → ▶▶3 (x120)

Direzione di riavvolgimento

◀◀1 (x10) → ◀◀2 (x30) → ◀◀3 (x120)

Quando si tiene premuto il tasto, il riavvolgimento rapido/l'avanzamento rapido continua alla velocità selezionata finché si rilascia il tasto.

* La velocità di ricerca non cambia quando si riproducono i CD.

I valori multipli della velocità sono approssimativi.

– Per riprendere la velocità normale, premere ▶▶.

▶▶ (riproduzione) (pagina 30)

Avvia o riavvia la riproduzione.

Riprende la riproduzione dal punto in cui si preme ■ (Ripresa della riproduzione).

Riproduce una proiezione diapositive quando viene inserito un disco contenente i file di immagine JPEG.

SCENE SEARCH (pagina 33)

Cambia al modo di ricerca della scena che consente di spostarsi rapidamente tra le scene nel titolo che è attualmente in corso di riproduzione.

|| (pausa)

Fa una pausa o riavvia la riproduzione.

■ (arresto)

Arresta la riproduzione e ricorda il punto di arresto (punto di ripresa) (pagina 31, 37).

Il punto di ripresa per un titolo/una traccia è l'ultimo punto riprodotto o l'ultima fotografia per una cartella di fotografie.

- 7 Per i televisori che possono essere comandati con i seguenti tasti, vedere a pagina 26.

⊗ (silenziamiento)

Silenzia l'audio del televisore.

◀ (volume) +/-

Regola il volume del televisore.

PROG (programma) +/-

Seleziona i canali televisivi su e giù.

↻ (selezione di ingresso)

Cambia tra il televisore ed altre sorgenti di ingresso.

Pannello frontale

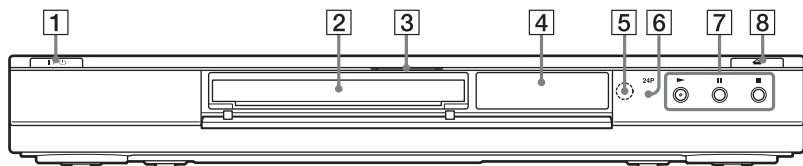

1 I/⏻ (accensione/attesa) (pagina 27)

Accende il lettore o imposta sul modo di attesa.

2 Vassoio del disco (pagina 30)

3 Indicatore di Blu-ray Disc

Si illumina quando viene riconosciuto un BD.



Quando il lettore viene acceso la prima volta, l'indicatore di Blu-ray Disc si illumina e poi si spegne quando l'Impostazione Rapida è completata.

4 Display del pannello frontale (pagina 11)

5 Sensore per comando a distanza (pagina 26)

6 Indicatore 24P (pagina 43)

Si illumina quando vengono emessi i segnali video 1080p/24 Hz dei BD-ROM.

7 ▶ (riproduzione), ⏸ (pausa), ■ (arresto) (pagina 30)

Avvia, fa una pausa o arresta la riproduzione.

8 ≡ (apertura/chiusura) (pagina 30)

Apri o chiudi il vassoio del disco.

Per bloccare il vassoio del disco (Blocco bambini)

È possibile bloccare il vassoio del disco per evitare che venga aperto per sbaglio.

Quando il lettore è acceso, tenere premuto **II** sul lettore per più di 10 secondi finché "LOCKED" appare sul display del pannello frontale. Il vassoio del disco è bloccato.

Per sbloccare il vassoio del disco, tenere premuto **II** sul lettore finché "UNLOCK" appare sul display del pannello frontale.

Display del pannello frontale

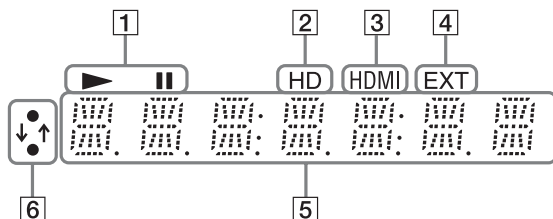

1 ►, ||

Si illumina durante la riproduzione o la pausa.

2 HD (pagina 42)

Si illumina quando vengono emessi i segnali video 720p/1080i/1080p dalla presa HDMI OUT o i segnali video 720p/1080i dalle prese COMPONENT VIDEO OUT.

3 HDMI (pagina 16)

Si illumina quando è collegata un dispositivo HDMI.

4 EXT (pagina 23)

Si illumina quando viene riconosciuta la memoria esterna.

5 Informazioni di riproduzione

È possibile controllare le informazioni sul tempo.

Premere ripetutamente TIME durante la riproduzione.

Il display cambia nel seguente modo.

Quando si riproduce un BD-ROM/DVD VIDEO

Tempo trascorso del titolo attuale



Tempo rimanente del titolo attuale

Quando si riproduce un CD

Tempo trascorso della traccia attuale



Tempo rimanente della traccia attuale



Tempo trascorso del disco attuale



Tempo rimanente del disco attuale



“T” (Titolo o traccia), “C” (Capitolo) o “D” (Disco) potrebbe visualizzarsi a seconda del disco.

6 Indicatore di collegamento alla rete

Si illumina quando si scarica il software del lettore.

Per i dettagli sullo scaricamento del software del lettore, vedere a pagina 40.

Pannello posteriore

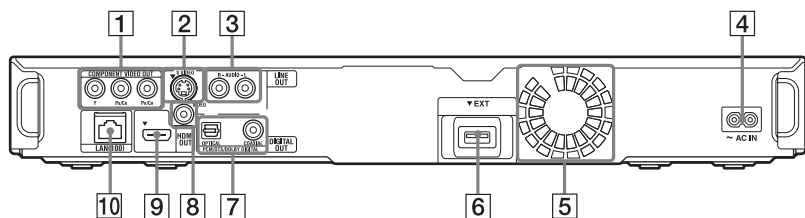

1 Presi COMPONENT VIDEO OUT (Y, PB/CB, PR/CR) (pagina 17)

2 Presa LINE OUT (S VIDEO) (pagina 18)

3 Presi LINE OUT (R-AUDIO-L) (pagina 18, 22)

4 Terminale AC IN (pagina 25)

5 Aperture di ventilazione
La ventola per la ventilazione è all'interno del lettore.

6 Slot EXT (pagina 23)

7 Presi DIGITAL OUT (OPTICAL/COAXIAL) (pagina 21)

8 Presa LINE OUT (VIDEO) (pagina 18)

9 Presa HDMI OUT (pagina 15, 20)

10 Terminale LAN (100) (pagina 24)

Collegamento del lettore

Controllare di avere i seguenti elementi.

- Cavo audio/video (spina fono ×3) (1)
- Cavo di alimentazione (1)
- Telecomando (1)
- Pile R6 (formato AA) (2)

Seguire i punti da 1 a 7 per collegare e regolare le impostazioni del lettore. Non collegare il cavo di alimentazione finché si raggiunge “Punto 5: Collegamento del cavo di alimentazione” (pagina 25).

Collegamenti e impostazioni

Punto 1: Collegamento al televisore

Informazioni sulle prese video/HDMI OUT

Il lettore è dotato delle seguenti prese video. Collegare il lettore al televisore in base alla presa di ingresso sul televisore.

Quando si collega il lettore al televisore usando il cavo HDMI, è possibile vedere immagini digitali di alta qualità e ascoltare l'audio tramite la presa HDMI OUT.

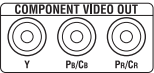
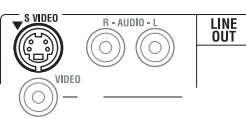
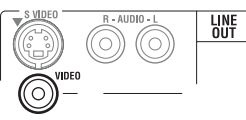
Tipo di presa		Risoluzione video	Collegamento	
<div style="display: flex; align-items: center;"> <div style="writing-mode: vertical-rl; transform: rotate(180deg); font-weight: bold; margin-right: 10px;">Qualità standard</div> <div style="font-size: 4em; margin-right: 10px;">↑</div> </div>	Digitale		Alta definizione: 1080/24p, 1080p, 1080i, 720p Definizione standard: 576p/ 480p, 576i/480i	Vedere “Collegamento ad una presa HDMI” (pagina 15).
	Analogica		  	Alta definizione: 1080i, 720p Definizione standard: 576p/ 480p, 576i/480i
		Definizione standard: 576i/480i		Vedere “Collegamento ad una presa audio/video o S VIDEO” (pagina 18).
		Definizione standard: 576i/480i		Vedere “Collegamento ad una presa audio/video o S VIDEO” (pagina 18).



- Collegare saldamente i cavi per evitare disturbi indesiderati.
- Consultare le istruzioni in dotazione con i componenti da collegare.
- Non è possibile collegare questo lettore ad un televisore che non ha una presa di ingresso video.
- Non applicare troppa pressione sui cavi di collegamento. Spingendo contro la parete del mobiletto, ecc. si potrebbe danneggiare il cavo.

Per collegare ad un televisore con l'ingresso DVI

Usare un cavo di conversione HDMI-DVI (non in dotazione). La presa DVI non accetta i segnali audio, perciò è necessario usare un altro collegamento audio oltre a questo collegamento (pagina 19).

Inoltre, non è possibile collegare la presa HDMI OUT alle prese DVI che non sono compatibili con HDCP (per es. le prese DVI sui display del PC).

Collegamento ad una presa HDMI

Collegare il lettore e il televisore usando un cavo HDMI per ottenere immagini e audio digitali di alta qualità tramite la presa HDMI OUT.

Se si collega un televisore Sony che è compatibile con la funzione "Controllo per HDMI" (pagina 16), consultare le istruzioni per l'uso in dotazione con il televisore.

Se si collega un televisore compatibile con 1080/24p o 1080p, usare un cavo HDMI High Speed.

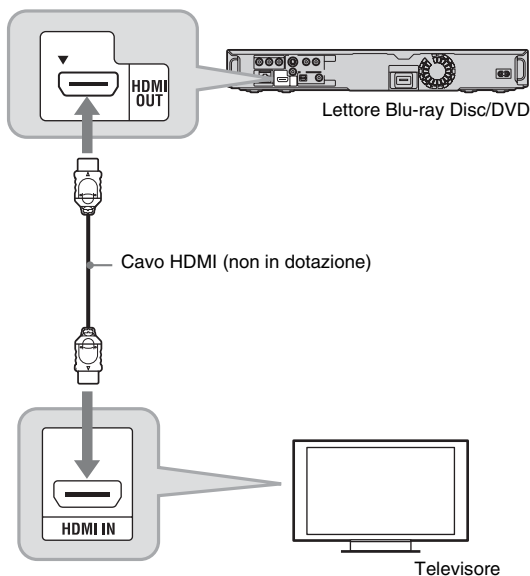

Note sul collegamento alla presa HDMI OUT

Osservare le seguenti indicazioni poiché l'uso improprio potrebbe danneggiare la presa HDMI OUT e il connettore.

- Allineare con cura la presa HDMI OUT sul retro del lettore e il connettore HDMI controllando le loro forme. Accertarsi che il connettore non sia capovolto o inclinato.

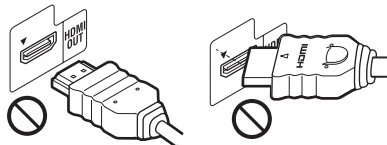

- Assicurarsi di scollegare il cavo HDMI quando si sposta il lettore.



- Se si mette il lettore su un mobiletto con il cavo HDMI collegato, non applicare troppa pressione sulla parete del mobiletto. Ciò potrebbe danneggiare la presa HDMI OUT o il cavo HDMI.
- Quando si collega o scollega, non avvitare o ruotare il connettore HDMI.

Informazioni sugli indicatori per il collegamento HDMI

Quando si collega un componente compatibile con HDMI, l'indicatore HDMI si illumina sul display del pannello frontale.



- I consumatori devono tenere presente che non tutti i televisori ad alta definizione sono completamente compatibili con questo prodotto e potrebbero causare la visualizzazione di artefatti nell'immagine. In caso di problemi con immagini a scansione 480i/480p/576p/720p/1080i/1080p, si consiglia che l'utente cambi il collegamento sull'uscita 'a definizione standard'. Se ci sono domande sulla compatibilità del televisore con questo modello di lettore Blu-ray Disc/DVD 480i/480p/576p/720p/1080i/1080p, rivolgersi al centro di assistenza clienti.
- Se l'immagine non è nitida, né naturale, né soddisfacente, cambiare la risoluzione dell'uscita video al punto 3 di "Formato Video Uscita" nell'impostazione "Impostazioni video" (pagina 42).
- Assicurarsi di usare solo un cavo HDMI che ha il logo HDMI.

Informazioni sulle funzioni BRAVIA Sync (solo per i collegamenti HDMI)

Collegando i componenti Sony che sono compatibili con la funzione "Controllo per HDMI" con un cavo HDMI (non in dotazione), il funzionamento viene semplificato nel seguente modo:

- Riproduzione ad un tocco
Ad un tocco dei seguenti tasti, il televisore collegato si accende e il selettore di ingresso sul televisore viene cambiato automaticamente al lettore.
 - : HOME: Il menu iniziale appare automaticamente (pagina 39).
 - : La riproduzione si avvia automaticamente (pagina 31).
- Spegnimento del sistema
Quando si spegne il televisore usando il tasto di alimentazione sul telecomando del televisore, il lettore e i componenti compatibili con HDMI si spengono automaticamente.

• Theatre

Quando si preme THEATRE, il lettore cambia automaticamente al modo video ottimale per guardare i filmati. Quando si collega ad un amplificatore (ricevitore) AV usando il cavo HDMI, anche l'uscita del diffusore cambia automaticamente. Quando si collega ad un televisore compatibile con il modo Theatre usando il cavo HDMI, il modo video del televisore cambia al modo Theatre. Premere di nuovo il tasto per ritornare all'impostazione originale.

• Conformità lingua

Quando si cambia la lingua per la visualizzazione su schermo sul televisore, la lingua del lettore per la visualizzazione su schermo viene anche cambiata dopo aver spento e acceso il lettore.

Preparazione per le funzioni BRAVIA Sync

Impostare "Controllo per HDMI" su "On" nell'impostazione "Impostazioni sistema" (pagina 50).

Per i dettagli sulle impostazioni del televisore o di altri componenti collegati, consultare le istruzioni per l'uso in dotazione con il televisore o i componenti.



- Quando si collega il televisore Sony che è compatibile con la funzione "Controllo per HDMI" di Impostazione rapida usando il cavo HDMI, l'impostazione "Controllo per HDMI" del lettore cambia automaticamente a "On" se l'impostazione "Controllo per HDMI" sul televisore collegato è impostata su "On". Consultare le istruzioni per l'uso in dotazione con il televisore.
- Quando si collega il televisore Sony che è compatibile con le funzioni BRAVIA Sync usando il cavo HDMI, è possibile controllare le funzioni di base del lettore con il telecomando del televisore se l'impostazione "Controllo per HDMI" sul televisore collegato è impostata su "On". Consultare le istruzioni per l'uso in dotazione con il televisore.



A seconda del componente collegato, la funzione "Controllo per HDMI" potrebbe non essere operativa. Consultare le istruzioni per l'uso in dotazione con il componente.

Collegamento alle prese video componente (Y, Pb/Cb, Pr/Cr)

Collegare le prese COMPONENT VIDEO OUT del lettore e del televisore usando un cavo video componente o tre cavi video (non in dotazione) dello stesso tipo e lunghezza. È possibile ottenere immagini di alta qualità.

Assicurarsi di collegare alle prese LINE OUT (R-AUDIO-L) usando il cavo audio/video.

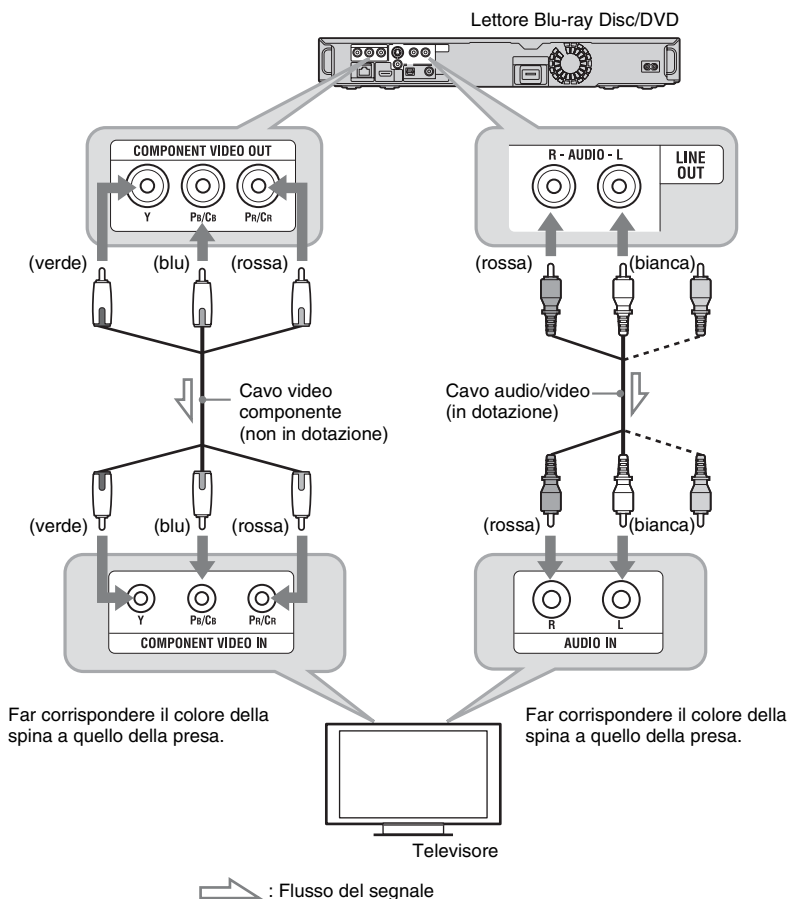

⚡
Quando si collega il lettore e il televisore usando un cavo video componente, scollegare la spina video (gialla) del cavo audio/video.

Collegamento ad una presa audio/video o S VIDEO

Collegare le prese LINE OUT (VIDEO, R-AUDIO-L) del lettore e del televisore usando il cavo audio/video. È possibile ottenere le immagini e l'audio di qualità standard.

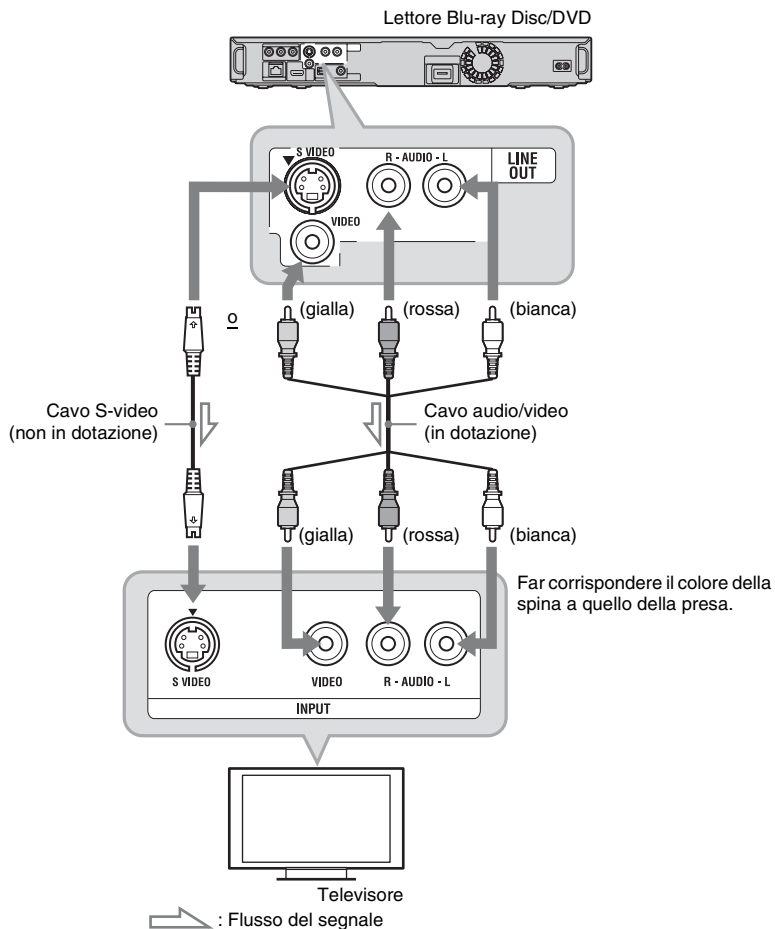



Quando si collegano il lettore e il televisore usando un cavo S-video, scollegare la spina video (gialla) del cavo audio/video.

Punto 2: Collegamento all'amplificatore AV (ricevitore)

Informazioni sulle prese audio/HDMI OUT

Il lettore è dotato delle seguenti prese audio. Collegare il lettore all'amplificatore AV (ricevitore) in base alla presa di ingresso sull'amplificatore AV (ricevitore).

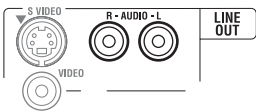
Tipo di presa	Collegamento
Digitale	
	Vedere "Collegamento ad una presa HDMI" (pagina 20).
	Vedere "Collegamento alle prese digitali (OPTICAL/COAXIAL)" (pagina 21).
Analogica	
	Vedere "Collegamento alle prese audio L/R" (pagina 22).



Per la posizione corretta dei diffusori, consultare le istruzioni per l'uso in dotazione con i componenti collegati.



- Quando si collega il lettore all'amplificatore AV (ricevitore) usando un cavo HDMI, eseguire una delle seguenti operazioni:
 - Collegare l'amplificatore AV (ricevitore) al televisore usando un cavo HDMI o
 - Collegare il lettore al televisore usando un cavo video diverso da un cavo HDMI (cavo video componente, cavo S-video o cavo audio/video).
- Se si collega un componente che non è conforme al segnale audio selezionato, un forte rumore (o nessun suono) proviene dai diffusori, che potrebbe danneggiare le orecchie o i diffusori.

Collegamento ad una presa HDMI

Se l'amplificatore AV (ricevitore) è dotato di un ingresso HDMI, è possibile ottenere l'audio surround.

Se si collega un amplificatore AV Sony (ricevitore) che è compatibile con la funzione "Controllo per HDMI" (pagina 16), consultare le istruzioni per l'uso in dotazione con l'amplificatore AV (ricevitore).

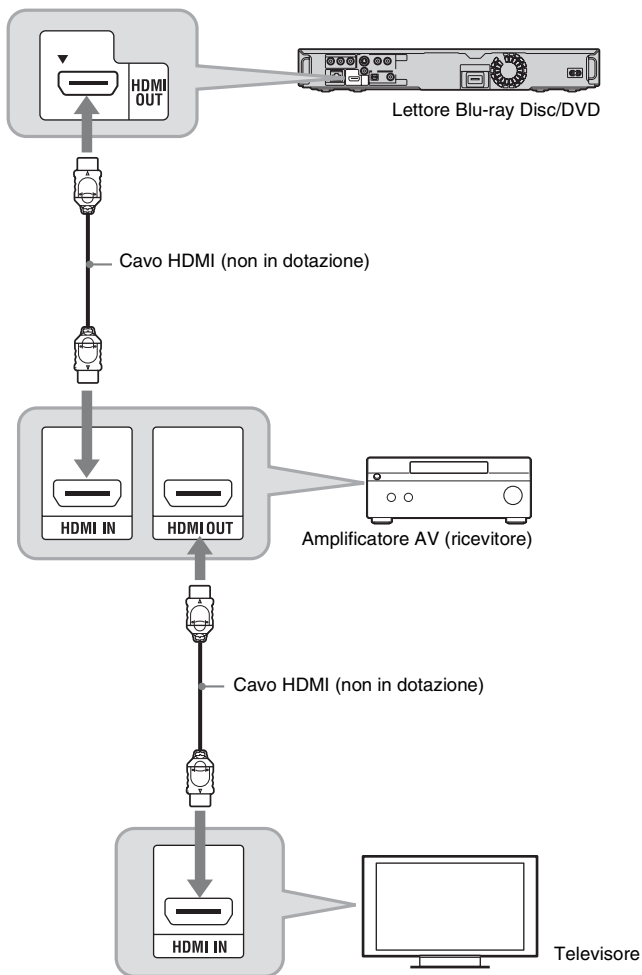

Impostare le seguenti impostazioni ed è possibile ottenere l'audio di qualità superiore dall'amplificatore AV (ricevitore) collegato.

- Impostare "Priorità uscita audio" su "HDMI" nell'impostazione "Impostazioni audio" (pagina 45).
- Impostare "Audio (HDMI)" su "Auto" nell'impostazione "Impostazioni audio" (pagina 45).

- Impostare "Impostazioni audio BD" su "Diretto" nell'impostazione "Impostazioni audio" (pagina 45).



Non tutti gli amplificatori AV (ricevitori) compatibili con HDMI accettano i segnali PCM lineare 8ch. Consultare anche le istruzioni in dotazione con l'amplificatore AV (ricevitore) collegato.

Collegamento alle prese digitali (OPTICAL/COAXIAL)

Se l'amplificatore AV (ricevitore) è dotato di un decoder Dolby*¹ Digital, Dolby Pro Logic o DTS*² e di una presa di ingresso digitale, è possibile ottenere gli effetti surround di Dolby Digital (5.1ch), Dolby Pro Logic (4.0ch) o DTS (5.1ch).

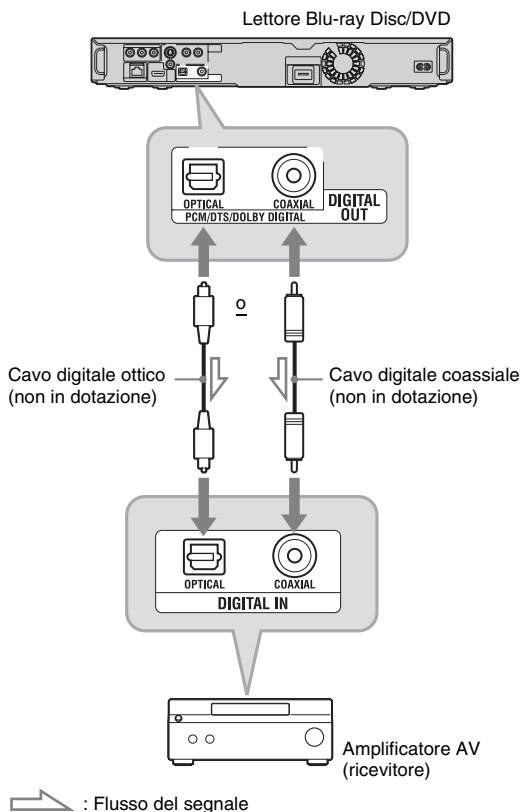

1 Collegare la presa digitale del lettore e l'amplificatore AV (ricevitore).

2 Impostare "Priorità uscita audio" su "Coassiale/Ottico" nell'impostazione "Impostazioni audio" (pagina 45).

3 Effettuare le impostazioni appropriate in "Dolby Digital" e "DTS" nell'impostazione "Impostazioni audio" (pagina 45).

In caso contrario, nessun audio o un forte rumore proviene dai diffusori.

*¹ Prodotto su licenza dei Dolby Laboratories. Dolby, Pro Logic e il simbolo della doppia D sono marchi dei Dolby Laboratories.

*² Prodotto su licenza in base ai brevetti statunitensi numero: 5.451.942; 5.956.674; 5.974.380; 5.978.762; 6.487.535 e ad altri brevetti statunitensi e mondiali pubblicati e in sospenso. DTS è un marchio di fabbrica registrato e i loghi di DTS, Symbol, DTS-HD e DTS-HD Advanced Digital Out sono marchi di fabbrica di DTS, Inc.

© 1996-2007 DTS, Inc. Tutti i diritti riservati.

Collegamento alle prese audio L/R

Se l'amplificatore AV (ricevitore) è dotato solo delle prese di ingresso audio L e R, usare questo collegamento.

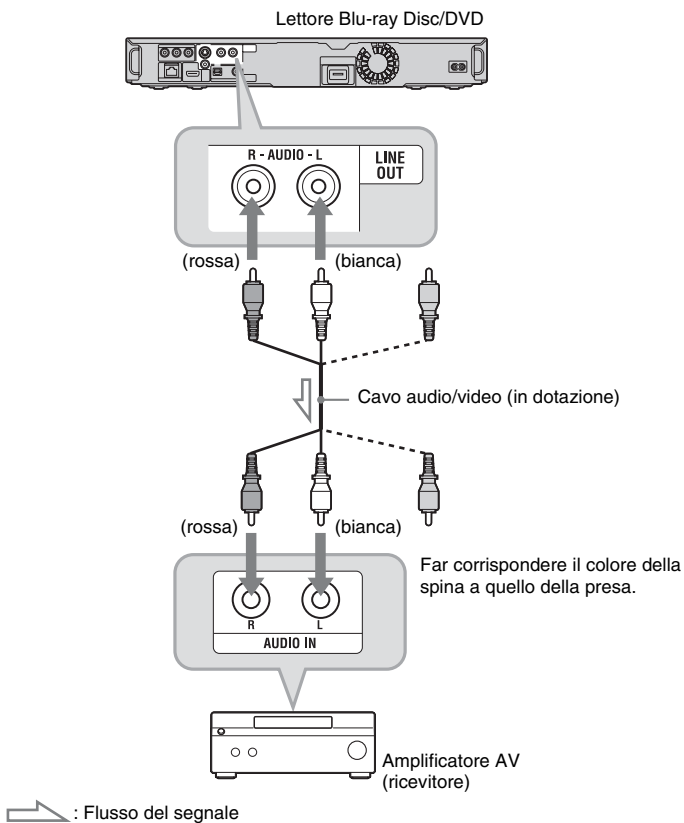

Punto 3: Inserimento della memoria esterna

Per usufruire del contenuto aggiuntivo (come BonusView/BD-Live) su certi titoli di Blu-ray Disc, è necessario usare la memoria esterna in dotazione.

Inserire il dispositivo di memoria esterna (memoria flash USB da 1 GB o superiore, come USM1GH Sony) nello slot EXT come memorizzazione locale.

Inserire la memoria esterna nella direzione ▼ nello slot EXT fino a quando entra.

Controllare che l'indicatore EXT si illumini sul display del pannello frontale quando si accende il lettore.

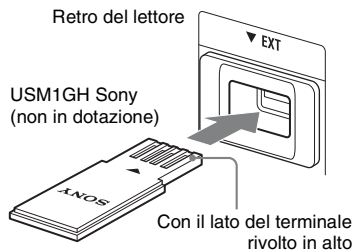

Per rimuovere la memoria esterna

- 1 Premere per spegnere il lettore.
- 2 Estrarre la memoria esterna dallo slot EXT.



- Non collegare qualcosa di diverso da una memoria flash USB, come un HDD, ecc. allo slot EXT.
- Inserire dritta la memoria esterna. Se si forza la memoria esterna nello slot, ciò causerà danni sia alla memoria esterna che al lettore.
- Tenere la memoria esterna lontano dai bambini piccoli per evitare che la memoria esterna venga ingoiata accidentalmente.
- Non applicare troppa pressione sulla memoria esterna nello slot, poiché ciò potrebbe causare un malfunzionamento.
- Si consiglia l'uso del Sony USM1GH disponibile da aprile 2008.
- Altri dispositivi flash USB potrebbero supportare questa funzione. Tuttavia non è possibile garantire la compatibilità con tutte le memorie flash USB.
- Quando si inserisce una memoria flash USB diversa da USM1GH Sony, controllare la direzione di inserimento prima di inserirla.
- A seconda della memoria flash USB, potrebbe sporgere dallo slot EXT. Non forzare nello slot né applicare pressione alla parte sporgente della memoria flash USB.
- Per evitare l'alterazione dei dati o i danni alla memoria esterna, spegnere il lettore quando si inserisce o si rimuove la memoria esterna.
- Quando l'indicatore EXT non si illumina, spegnere il lettore, rimuovere e reinserire la memoria esterna, quindi riaccendere il lettore.
- Non inserire la memoria esterna che contiene file di fotografie o musicali per evitare di alterare i dati della memoria esterna.

Punto 4: Collegamento alla rete

Collegare il terminale LAN (100) del lettore alla sorgente Internet usando un cavo di rete per aggiornare il software del lettore. È anche possibile usufruire della funzione BD-Live (pagina 32).

1 Collegare il terminale LAN (100) del lettore alla sorgente Internet.

I metodi per collegarsi alla sorgente Internet includono:

- Collegamento diretto ad un router di larga banda
- Collegamento tramite un router LAN senza fili

Consultare anche le istruzioni in dotazione con il router a larga banda o il router LAN senza fili.

2 Effettuare le impostazioni appropriate in "Impostaz. Internet" nell'impostazione "Impostazioni rete" (pagina 51).

Per aggiornare il software del lettore usando la rete

Vedere "Aggiornamento rete" (pagina 40) e "Notifica aggiornamento software" (pagina 51).



Non collegare una linea telefonica al terminale LAN (100), poiché ciò potrebbe causare un malfunzionamento.

Per usufruire della funzione BD-Live

Vedere "Utilizzo di BonusView/BD-Live" (pagina 32).

Quando si collega direttamente ad un router a larga banda

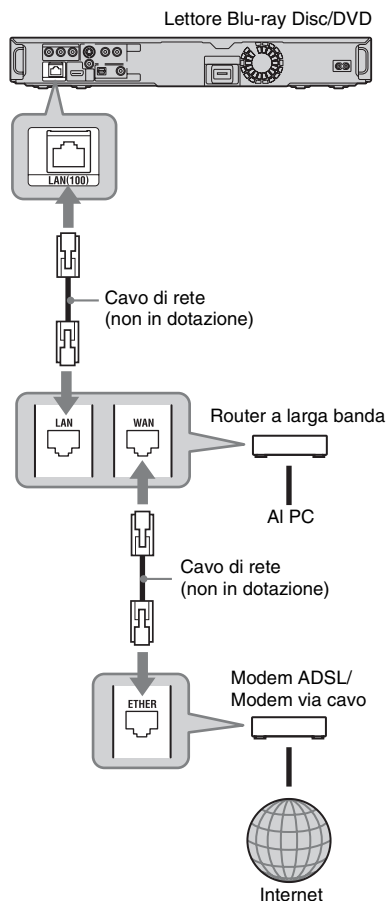

Informazioni sui cavi di rete (LAN)

A seconda del modem o del router, il tipo di cavo di rete (LAN), dritto o incrociato, varia. Per i dettagli sui cavi di rete (LAN), consultare le istruzioni per l'uso in dotazione con il modem o il router.

Quando si collega tramite un router LAN senza fili

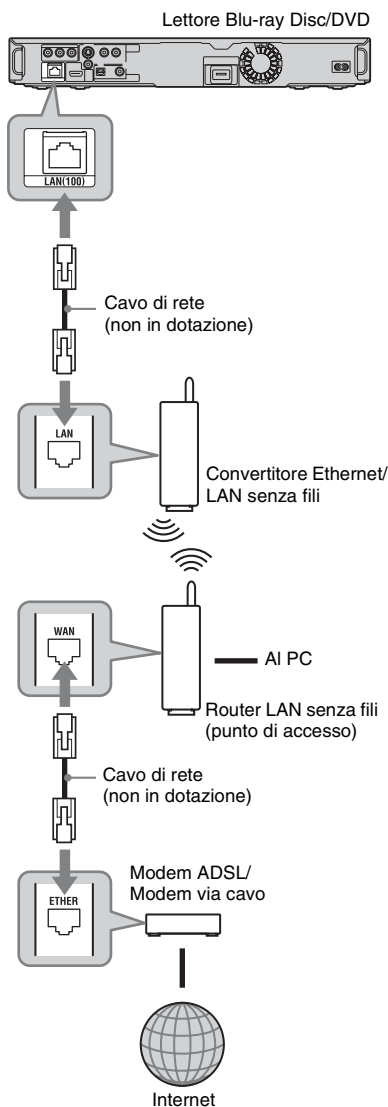

Non collegare il terminale LAN del lettore al terminale LAN del PC.

Punto 5: Collegamento del cavo di alimentazione

Al completamento di tutti gli altri collegamenti, collegare il cavo di alimentazione in dotazione (cavo di alimentazione CA) al terminale AC IN del lettore. Quindi collegare i cavi di alimentazione del lettore e del televisore (cavi di alimentazione CA) alla presa di rete.

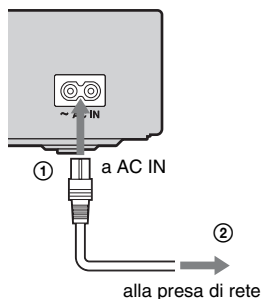

Punto 6: Preparazione del telecomando

È possibile controllare il lettore usando il telecomando in dotazione. Inserire due pile R6 (formato AA) facendo corrispondere le estremità ⊕ e ⊖ sulle pile ai contrassegni all'interno dello scomparto per pile. Quando si usa il telecomando, puntarlo verso il sensore per comando a distanza  sul lettore (pagina 10).

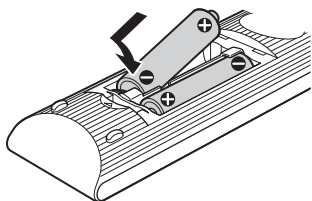

- Usare correttamente le pile per evitare un'eventuale perdita di liquidi e corrosione. In caso di perdita di liquidi, non toccare il liquido a mani nude. Osservare i seguenti punti:
 - Non usare una pila nuova con una vecchia o pile di diverse marche.
 - Non cercare di ricaricare le pile.
 - Se non si intende usare il telecomando per un lungo periodo di tempo, rimuovere le pile.
 - Se si verifica la perdita di liquidi, asciugare il liquido all'interno dello scomparto della pila ed inserire le pile nuove.
- Non esporre il sensore per comando a distanza (contrassegnato con  sul pannello frontale) alla luce forte, come la luce diretta del sole o un apparecchio di illuminazione. Il lettore potrebbe non rispondere al telecomando.

Controllo dei televisori con il telecomando

È possibile controllare il volume, la sorgente di ingresso, la posizione del programma e l'interruttore di alimentazione del televisore Sony con il telecomando in dotazione.



Quando si sostituiscono le pile del telecomando, il numero del codice potrebbe essere ripristinato sull'impostazione predefinita. Impostare di nuovo il numero di codice appropriato.

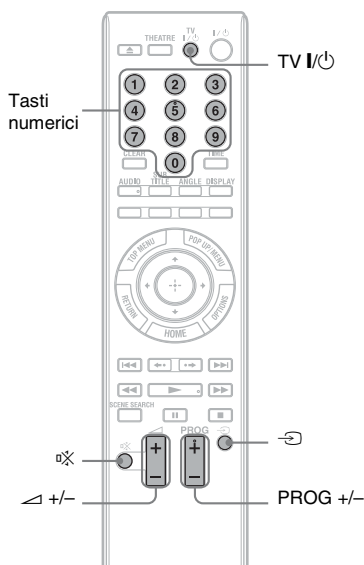

Tasti disponibili

A seconda dell'unità collegata, si potrebbe non essere in grado di controllare il televisore con alcuni o tutti i tasti (TV I/O, PROG +/-, volum +/-,  o i tasti numerici).

Tasti	Operazioni
TV I/O	Accende o spegne il televisore.
volum +/-	Regola il volume del televisore.
PROG (programma) +/-	Seleziona la posizione del programma sul televisore.

Tasti	Operazioni
↔ (selezione di ingresso)	Cambia la sorgente di ingresso del televisore tra il televisore e le altre sorgenti di ingresso.
ⓧ (silenziamiento)	Silenzia l'audio.

Per controllare altri televisori con il telecomando

È anche possibile controllare il volume, la sorgente di ingresso, la posizione del programma e l'interruttore di alimentazione dei televisori che non sono Sony.

Se il proprio televisore è elencato nella seguente tabella, impostare il codice del produttore appropriato.



Se si immette un numero di codice nuovo, il numero di codice immesso precedentemente viene cancellato.

- 1 Tenendo premuto TV I/ⓧ, immettere il codice del produttore del televisore usando i tasti numerici.

Per esempio, per immettere "09", premere "0" e "9".

Numeri di codice dei televisori controllabili

Se sono elencati più numeri di codice, provare ad immetterli uno per volta finché si trova quello che funziona con il televisore.

Produttore	Numero di codice
Sony	01 (impostazione predefinita)
Hitachi	24
JVC	33
LG/Goldstar	76
Panasonic	17, 49
Philips	06, 08, 72
Samsung	71
Sharp	29
Toshiba	38

- 2 Rilasciare TV I/ⓧ.

Punto 7: Imp. Rapida

Seguire i punti indicati sotto per effettuare il numero minimo di regolazioni di base per l'uso del lettore. Se l'Impostazione Rapida non viene completata, apparirà ad ogni accensione del lettore.

Effettuare le impostazioni indicate sotto nel seguente ordine.

Alla prima accensione

Attendere un momento prima dell'accensione del lettore e dell'avvio di Impostazione Rapida.

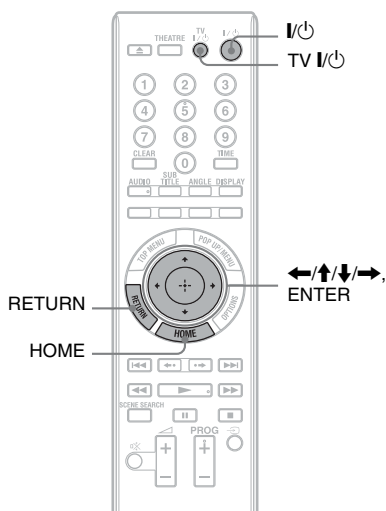

- 1 Accendere il televisore.
- 2 Premere I/ⓧ per accendere il lettore. Il lettore si accende dopo un attimo.
- 3 Cambiare il selettore di ingresso sul televisore in modo che il segnale dal lettore appaia sullo schermo televisivo.

Appare il display di selezione per la lingua OSD.

- Se il display per la selezione della lingua OSD non appare. Premere HOME e selezionare "Imp. Rapida" nell'impostazione "Impostaz." (pagina 53). Quindi selezionare "Avvio" e premere ENTER.

4 Selezionare una lingua per le visualizzazioni su schermo usando **↑/↓** e premere **ENTER**.

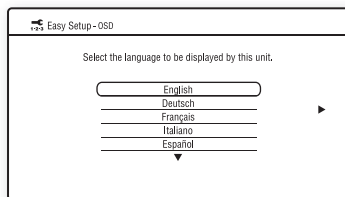

Appare il messaggio delle impostazioni iniziali.

5 Selezionare **“Avvio”**, e premere **ENTER**.

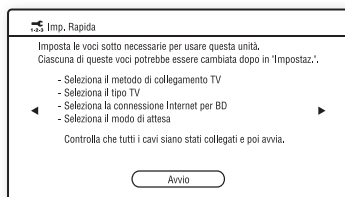

6 Selezionare il tipo di cavo usato per collegare il lettore e il televisore e premere **ENTER**.

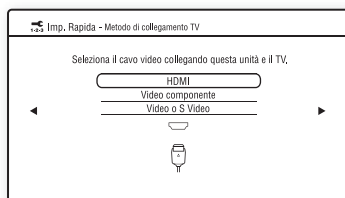

Selezionare **“HDMI”** quando si collega il televisore usando il cavo HDMI e procedere al punto 7.



Quando si collega contemporaneamente la presa HDMI OUT e le altre prese di uscita video, selezionare **“Video componente”**.

Selezionare **“Video componente”** quando si collega il televisore usando il cavo video componente e procedere al punto 7.

Selezionare **“Video o S Video”** quando si collega il televisore usando il cavo video o il cavo S-video e procedere al punto 8.

7 Selezionare una risoluzione di uscita video per il televisore collegato e premere **ENTER**.

Per i dettagli sulla risoluzione di uscita video, vedere a pagina 43.

Quando si seleziona **“HDMI”** al punto 6

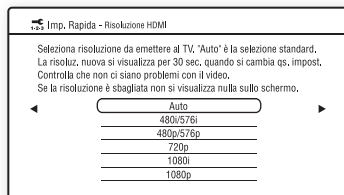

Selezionare da **“Auto”**, **“480i/576i”**, **“480p/576p”**, **“720p”**, **“1080i”** o **“1080p”**.

Quando si collega contemporaneamente la presa HDMI OUT e le altre prese di uscita video, i segnali video potrebbero non essere emessi dalle prese, tranne che dalla presa HDMI OUT, quando **“Auto”** o **“1080p”** è selezionato.

Quando si collega contemporaneamente un altro apparecchio, premere **RETURN** per ritornare al punto 6 e cambiare l'impostazione **“Metodo di collegamento TV”**.

Quando si seleziona **“Video componente”** al punto 6

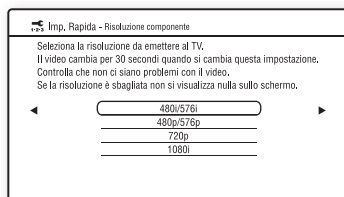

Selezionare da **“480i/576i”**, **“480p/576p”**, **“720p”** o **“1080i”**.

Quando si cambia la risoluzione di uscita video, un'immagine si visualizza nella risoluzione selezionata per circa 30 secondi, quindi il display chiede la conferma.

Seguire le istruzioni su schermo e procedere al punto successivo.



Se l'immagine è distorta o non appare l'immagine, aspettare circa 30 secondi senza premere alcun tasto. Il display ritorna alla schermata di impostazione della risoluzione. Se la risoluzione di uscita video selezionata è sbagliata, sullo schermo non apparirà l'immagine quando si preme un tasto in 30 secondi. In questo caso, premere **■** sul lettore per più di 10 secondi per ripristinare la risoluzione di uscita video sulla risoluzione inferiore. Per cambiare la risoluzione di uscita video, impostare "Formato Video Uscita" nell'impostazione "Impostazioni video" (pagina 42).

8 Selezionare un rapporto di formato che corrisponde al televisore e premere ENTER.

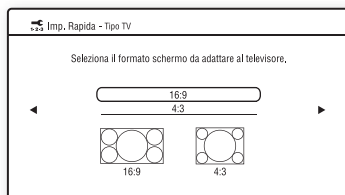

Selezionare "16:9" quando si collega ad un televisore widescreen o ad un televisore con una funzione di modo ampio.

Selezionare "4:3" quando si collega ad un televisore con schermo 4:3 senza una funzione di modo ampio.

9 (Solo quando si collega il televisore usando il cavo HDMI) Impostare la funzione "Controllo per HDMI" su "On" o "Off" e premere ENTER.

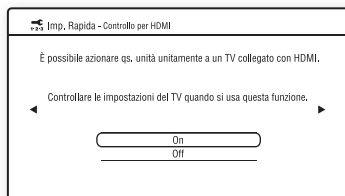

Selezionare "On" per usare la funzione "Controllo per HDMI" quando si collegano i componenti Sony che sono compatibili con la funzione "Controllo per HDMI" (pagina 16). Se non si usa la funzione "Controllo per HDMI", selezionare "Off".

10 Selezionare "Consenti" per consentire i collegamenti Internet dal contenuto BD e premere ENTER.

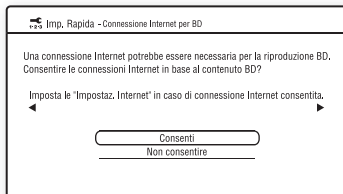

Selezionare "Non consentire" per non consentire i collegamenti Internet dal contenuto BD.

11 Selezionare "Avvio rapido" per ridurre il tempo di avvio dal modo di attesa e premere ENTER.

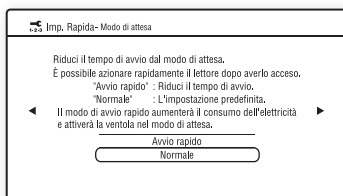

Per i dettagli su "Modo di attesa", vedere a pagina 50.

12 Selezionare "Fine", e premere ENTER.

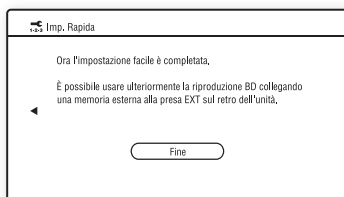

- È possibile ripristinare le impostazioni sulle loro impostazioni di fabbrica (pagina 54).
- È possibile eseguire di nuovo "Imp. Rapida" da "Imp. Rapida" in "Impostaz." (pagina 53).

Riproduzione di BD/DVD

BD DVD

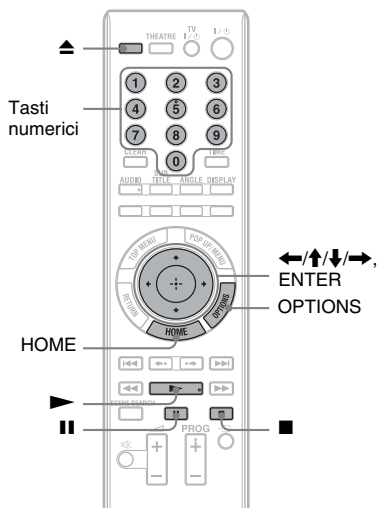

Riproduzione

1 Cambiare il selettore di ingresso sul televisore in modo che il segnale dal lettore appaia sullo schermo televisivo.

2 Premere **▲** e mettere un disco sul vassoio del disco.

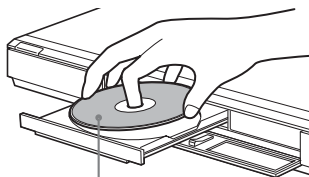

Lato da riprodurre rivolto in basso

3 Premere **▲** per chiudere il vassoio del disco.

- Quando si inserisce un BD-ROM o DVD VIDEO disponibile in commercio, la riproduzione si avvia automaticamente a seconda del disco.



La riproduzione non si avvia premendo ► mentre il vassoio del disco è aperto.

- 4** Premere HOME.
- 5** Selezionare "Video" usando ←/→.
- 6** Selezionare ● usando ↑/↓ e premere ► o ENTER.

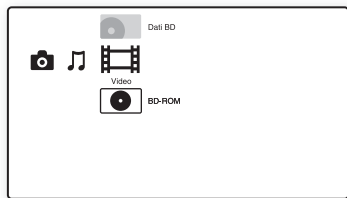

Per i BD-ROM o DVD VIDEO disponibili in commercio, la riproduzione si avvia.

Per i BD o DVD registrati su un altro apparecchio, appare l'elenco dei titoli. Selezionare un titolo usando ↑/↓ e premere ► o ENTER. La riproduzione si avvia.

Per arrestare la riproduzione

Premere ■.

Per fare una pausa nella riproduzione

Premere ||.



Nell'elenco dei titoli, "PL" (Playlist) si visualizza accanto al nome dei titoli che vengono creati e modificati dai loro originali.



- A seconda del disco si potrebbe non essere in grado di eseguire alcune delle operazioni di riproduzione. Consultare il manuale di istruzioni in dotazione con il disco.
- A seconda dei BD o DVD registrati su un altro apparecchio, gli elenchi dei titoli o i nome dei titoli potrebbero non essere visualizzati.

Per riprendere la riproduzione dal punto in cui è stata arrestata (Ripresa della riproduzione)

Dopo aver arrestato la riproduzione, selezionare ● usando ↑/↓ e premere ► o ENTER.

Il lettore riprende la riproduzione dal punto in cui è stato premuto ■.

Per cominciare dall'inizio, premere OPTIONS per selezionare "Riproduci da inizio" e premere ENTER. La riproduzione comincia dall'inizio del titolo.



- Il punto in cui la riproduzione è stata arrestata viene cancellato dalla memoria quando:
 - Viene aperto il vassoio del disco,
 - Viene riprodotto un altro titolo,
 - Vengono cambiate le impostazioni sul lettore o
 - Viene rimossa la memoria esterna (per i BD-ROM).
- Il lettore potrebbe non riprendere la riproduzione a seconda del disco o del punto di arresto.

Per riprodurre i BD o DVD con limitazioni (Protezione)

Quando si riproduce un BD con limitazioni, cambiare l'impostazione "Protezione BD" nell'impostazione "Impostazioni visione per BD/DVD" (pagina 47).

Quando si riproduce un DVD con limitazioni, sullo schermo appare il display per immettere la password.

Immettere la password a quattro cifre usando i tasti numerici e premere ENTER.

La riproduzione si avvia.

Per registrare o cambiare la password, vedere "Password" (pagina 49).

Per riprodurre i BD-RE o BD-R con limitazioni (Blocco disco)

Quando si riproduce un BD-RE o BD-R con limitazioni con la funzione di Blocco disco, sullo schermo appare il display per immettere la password.

1 Immettere la password a quattro cifre che è stata registrata quando si è creato il disco usando i tasti numerici e premere ENTER.

2 Selezionare un titolo e premere ► o ENTER.

La riproduzione si avvia.

Riproduzione ad un tocco (solo per il collegamento HDMI)

Premere ►.

Il lettore e il televisore collegato si accendono e il selettore di ingresso sul televisore viene cambiato sul lettore, quindi la riproduzione si avvia automaticamente.



- Quando si usa il collegamento HDMI, potrebbe esserci un ritardo prima che l'immagine di riproduzione appaia sullo schermo e la parte iniziale dell'immagine di riproduzione potrebbe non visualizzarsi.
- Per usare la funzione di riproduzione ad un tocco, impostare "Controllo per HDMI" su "On" nell'impostazione "Impostazioni sistema" (pagina 50).

OPTIONS disponibili

- 1 Premere OPTIONS.
Appare il menu delle opzioni.
- 2 Selezionare una voce usando \uparrow/\downarrow e premere ENTER.
Le voci disponibili variano a seconda del tipo di disco o della situazione del lettore.

Voci	Dettagli
Impostaz. A/V	Regola le impostazioni per l'immagine e l'audio. <ul style="list-style-type: none"> • Impostaz. video (pagina 35) • Impostaz. audio (pagina 35)
Elenco Titoli	Visualizza l'elenco dei titoli.
Riproduci	Riproduce il titolo dal punto in cui è stato premuto ■.
Riproduci da inizio	Riproduce il titolo dall'inizio.
Menu principale	Visualizza il menu principale del disco (pagina 32).
Menu/Menu a comparsa	Visualizza il menu a comparsa del BD-ROM o il menu del DVD (pagina 32).
Arresta	Arresta la riproduzione.
Ricerca titolo	Cerca un titolo e avvia la riproduzione dall'inizio (pagina 34).
Ricerca capitolo	Cerca un capitolo e avvia la riproduzione dall'inizio (pagina 34).

Uso del menu di BD o DVD

BD **DVD**

Per visualizzare il menu principale

Quando si riproduce un BD o DVD, è possibile visualizzare il menu principale.

- 1 Premere TOP MENU durante la riproduzione.
Appare il menu principale.
- 2 Selezionare una voce usando $\leftarrow/\uparrow/\downarrow/\rightarrow$.

Per visualizzare i menu a comparsa

Alcuni BD-ROM contengono i menu a comparsa che appaiono senza interrompere la riproduzione.

- 1 Premere POP UP/MENU durante la riproduzione.
Appare il menu a comparsa.
- 2 Selezionare una voce usando $\leftarrow/\uparrow/\downarrow/\rightarrow$, i tasti colorati o i tasti numerici e seguire le istruzioni su schermo.

Utilizzo di BonusView/BD-Live

BD

Alcuni BD-ROM hanno il contenuto di bonus e altri dati che possono essere scaricati sulla memoria esterna (memoria locale) per il proprio piacere.

- 1 Spegnerne il lettore.
- 2 Inserire la memoria esterna (non in dotazione) nello slot EXT sul retro del lettore.
La memoria esterna viene usata come memoria locale.
Accertarsi che la memoria esterna sia inserita correttamente nel lettore (pagina 23).
- 3 Collegare il lettore a una rete (pagina 24).
- 4 Accendere il lettore.

5 Impostare “Connessione Internet per BD” su “Consenti” nell’impostazione “Impostazioni visione per BD/DVD” (pagina 49).

6 Inserire un BD-ROM con BonusView/BD-Live.

Il metodo di funzionamento varia a seconda del disco. Consultare il manuale di istruzioni in dotazione con il disco.

Per cancellare i dati nella memoria esterna

È possibile cancellare i dati che non sono necessari.

- 1 Premere HOME.
- 2 Selezionare “Video” usando \leftarrow/\rightarrow .
- 3 Selezionare “Dati BD” usando \uparrow/\downarrow e premere ENTER.
- 4 Selezionare il nome del disco e premere OPTIONS.
- 5 Selezionare “Cancella” e premere ENTER.
- 6 Selezionare “OK” e premere ENTER. I dati del disco selezionato saranno cancellati.



- Per cancellare in una sola volta tutti i dati nella memoria esterna, selezionare “Cancella tutto” al punto 5.
- Premere ENTER invece di OPTIONS al punto 4 per saltare il punto 5.



A seconda del BD-ROM, il nome del disco potrebbe non essere visualizzato.

Ricerca rapida di una scena (Ricerca della scena)

BD DVD

È possibile spostarsi rapidamente tra le scene all’interno del titolo che viene attualmente riprodotto.

1 Premere **SCENE SEARCH** durante la riproduzione o in modo di pausa.

La riproduzione fa una pausa e una barra con un indicatore di scena (a forma di quadrato – indica il punto attuale) appare in fondo allo schermo.

2 Spostare l’indicatore di scena sulla scena che si sta cercando per usare

\leftarrow/\rightarrow o \ll/\gg .



L’indicatore di scena sulla barra si visualizza intorno al punto di riproduzione.

3 Rilasciare il tasto nel punto in cui si desidera guardare.

La scena in cui è stato rilasciato il tasto si visualizza nel modo di pausa.

Per cercare di nuovo una scena, spostare l’indicatore di scena usando \leftarrow/\rightarrow o \ll/\gg .

4 Premere **SCENE SEARCH**, **ENTER**, \blacktriangleright o **II**.

La riproduzione si avvia.

Per annullare il modo di ricerca della scena

Premere SCENE SEARCH, ENTER, ► o II.

La riproduzione si avvia dal punto in cui è stato premuto il tasto.



- La funzione di ricerca della scena è disponibile per i titoli superiori a 100 secondi e inferiori a 100 ore.
- La funzione di ricerca della scena potrebbe non essere disponibile a seconda del disco.

Ricerca di un titolo, capitolo

BD DVD

È possibile cercare un capitolo se il titolo contiene i contrassegni del capitolo.

1 Premere **OPTIONS** durante la riproduzione o in modo di pausa.

Appare il menu delle opzioni.

2 Selezionare un metodo di ricerca usando **↑/↓** e premere **ENTER**.

“Ricerca titolo” (per i BD-ROM/DVD VIDEO)

“Ricerca capitolo”

Appare il display per immettere il numero.

Esempio: Ricerca capitolo

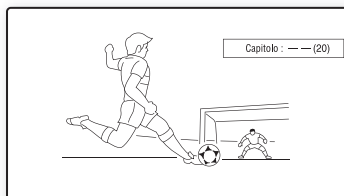

3 Immettere il numero del titolo o del capitolo usando i tasti numerici.

Se si commette un errore, premere **CLEAR** ed immettere di nuovo un altro numero.

4 Premere **ENTER**.

Dopo un momento, il lettore avvia la riproduzione dal numero selezionato.

Visualizzazione del tempo di riproduzione e delle informazioni di riproduzione

BD DVD

È possibile controllare le informazioni sul titolo, inclusa la velocità di trasmissione video, ecc.

Premere DISPLAY.

Le informazioni visualizzate variano a seconda del tipo di disco e dello stato del lettore.

Esempio: Quando si riproduce un BD-ROM

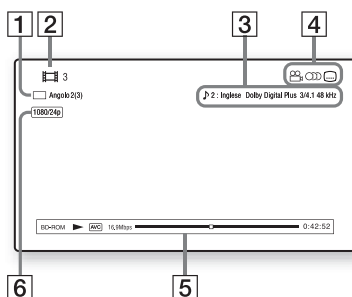

1 L'angolo selezionato attuale

2 Numero o nome del titolo

3 L'impostazione dell'audio o del sottotitolo selezionata attualmente

4 Funzioni disponibili (angolo/ audio/... sottotitolo)

5 Informazioni di riproduzione
Visualizza il tipo di disco/il modo di riproduzione/il codec video/la velocità di bit/la barra dello stato di riproduzione/il tempo di riproduzione (tempo rimanente*)

6 Risoluzione di uscita/frequenza video

* Visualizzato quando si preme ripetutamente TIME.



- È anche possibile controllare le informazioni di riproduzione sul display del pannello frontale (pagina 11).
- Premere SUBTITLE, AUDIO o ANGLE ed è possibile controllare ciascun tipo di informazioni.

Regolazione delle immagini e dell'audio per i video

BD DVD

Per regolare l'immagine

- 1 Premere **OPTIONS** durante la riproduzione.
Appare il menu delle opzioni.
- 2 Selezionare "Impostaz. A/V" usando **↑/↓** e premere **ENTER**.
- 3 Selezionare "Impostaz. video" usando **↑/↓** e premere **ENTER**.
Appare la schermata "Impostaz. video".

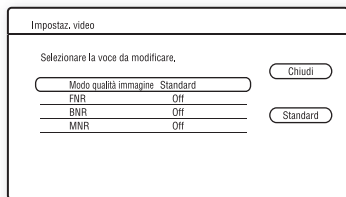

- 4 Selezionare una voce usando **↑/↓** e premere **ENTER**.
Le impostazioni predefinite sono sottolineate.

Voci	Dettagli
Modo qualità immagine (<u>Standard</u> / Stanza più chiara/Stanza teatro)	Ottimizza le impostazioni dell'immagine per diversi ambienti di illuminazione.
FNR (<u>Off</u> /Auto)	Riduce i disturbi casuali che appaiono nell'immagine.
BNR (<u>Off</u> /Auto)	Riduce i disturbi ad effetto mosaico nell'immagine.
MNR (<u>Off</u> /Auto)	Riduce i disturbi minori intorno ai contorni dell'immagine (disturbi ad effetto zanzara).

- 5 Selezionare o regolare le impostazioni usando **←/→/↑/↓** e premere **ENTER**.
Per regolare le altre voci, ripetere i punti 4 e 5.



- Impostare l'impostazione dell'immagine del televisore su "Standard" prima di cambiare le impostazioni "Modo qualità immagine".
- "Impostaz. video" non è disponibile quando il televisore collegato è impostato sul modo Theatre (pagina 16).
- A seconda del disco o della scena in corso di riproduzione, gli effetti "FNR", "BNR" o "MNR" potrebbero essere difficili da distinguere.

Per regolare le caratteristiche audio

- 1 Premere **OPTIONS** durante la riproduzione.
Appare il menu delle opzioni.
- 2 Selezionare "Impostaz. A/V" usando **↑/↓** e premere **ENTER**.
- 3 Selezionare "Impostaz. audio" usando **↑/↓** e premere **ENTER**.
Appare la schermata "Impostaz. audio".

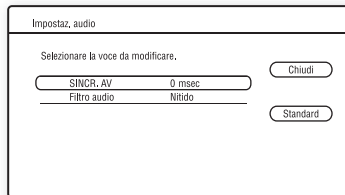

- 4 Selezionare una voce usando \uparrow/\downarrow e premere ENTER.
Le impostazioni predefinite sono sottolineate.

Voci	Dettagli
SINCR. AV (corto) <u>0</u> ~ 120 msec (lungo)	Regola l'intervallo tra l'immagine e l'audio, facendo ritardare l'uscita audio in relazione all'uscita dell'immagine (da 0 a 120 millisecondi).
Filtro audio (Solo per i segnali audio analogici)	<ul style="list-style-type: none"> • <u>Nitido</u>: Fornisce un ampio campo di frequenza e una sensazione spaziale. Normalmente selezionare questo. • Lento: Fornisce l'audio armonioso e caldo.

- 5 Selezionare o regolare le impostazioni usando $\leftarrow/\uparrow/\downarrow/\rightarrow$ e premere ENTER.
Per regolare le altre voci, ripetere i punti 4 e 5.



- La funzione "Filtro audio" non è operativa per i segnali audio digitali emessi dalle prese HDMI OUT/DIGITAL OUT (OPTICAL/COAXIAL).
- Potrebbe esserci poco effetto cambiando l'impostazione "Filtro audio" a seconda del disco o dell'ambiente di riproduzione.

Riproduzione dei CD

CD

- 1 **Inserire un CD.**
Appare la schermata del lettore musicale.
- 2 **Premere \blacktriangleright .**
La riproduzione si avvia.

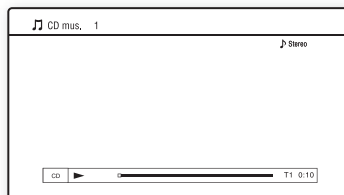

Per selezionare una traccia





- 1 Premere HOME.
- 2 Selezionare ♪ (Musica) usando \leftarrow/\rightarrow .
- 3 Selezionare ⦿ e premere ENTER.
Appare l'elenco musicale.
- 4 Selezionare una traccia usando \uparrow/\downarrow .
Per riprodurre la traccia selezionata, premere \blacktriangleright o ENTER.

OPTIONS disponibili

- 1 Premere OPTIONS.
Appare il menu delle opzioni.
- 2 Selezionare una voce usando \uparrow/\downarrow e premere ENTER.
Le voci disponibili variano a seconda della situazione.

Voci	Dettagli
Riproduci	Riproduce la traccia selezionata.
Riproduci da inizio	Riproduce la traccia attuale dall'inizio.
Arresta	Arresta la riproduzione della traccia.

Varie operazioni di riproduzione della musica

Tasti	Operazioni
	Avvia la riproduzione dal punto in cui è stato premuto  .
	Arresta la riproduzione.
	Fa una pausa nella riproduzione.
	Salta all'inizio della traccia attuale o successiva. Per procedere alla traccia precedente, premere due volte  .
	Esegue il riavvolgimento rapido/l'avanzamento rapido quando viene premuto durante la riproduzione.
TIME	Cambia le informazioni sul tempo sulla schermata e sul display del pannello frontale (pagina 11).



Il punto in cui la riproduzione è stata arrestata (punto di ripresa) viene cancellato dalla memoria quando:

- Il vassoio del disco è stato aperto o
- Il lettore è stato spento.

Riproduzione di file di fotografie

BD *1 **DATA DVD** *2 **DATA CD** *3

- *1 BD-RE/BD-R contenenti file di immagine JPEG
- *2 DVD+RW/DVD+R/DVD-RW/DVD-R contenenti file di immagine JPEG
- *3 CD-RW/CD-R contenenti file di immagine JPEG

- 1 Premere **HOME**.
- 2 Selezionare  (Foto) usando / .

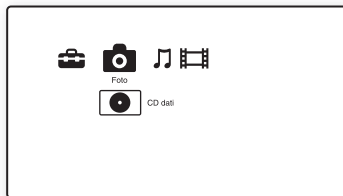

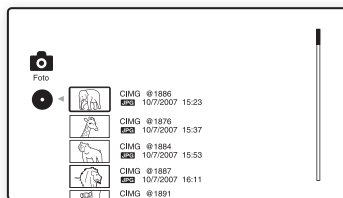

- 3 Selezionare  e premere **ENTER**.

Appare l'elenco dei file o l'elenco delle cartelle.



- 4 Selezionare un file o una cartella usando /  e premere **ENTER**.

Quando si seleziona una cartella, selezionare un file nella cartella usando /  e premere **ENTER**.

Si visualizza il file di fotografie selezionato.

- Per riprodurre una proiezione diapositive, premere .

OPTIONS disponibili durante la riproduzione

- 1 Premere OPTIONS durante la riproduzione.
Appare il menu delle opzioni.
- 2 Selezionare una voce usando \uparrow/\downarrow e premere ENTER.
Le voci disponibili variano a seconda della situazione.

Voci	Dettagli
Vel. proiezione diapositive.	Cambia la velocità della proiezione diapositive. <ul style="list-style-type: none">• Veloce• Normale• Lenta
Arresta	Arresta una proiezione diapositive.
Ruota a sinistra	Ruota la fotografia in senso antiorario di 90 gradi.
Ruota a destra	Ruota la fotografia in senso orario di 90 gradi.

Varie operazioni di riproduzione delle fotografie

Tasti	Operazioni
\blacksquare RETURN	Arresta una proiezione diapositive.
	Fa una pausa in una proiezione diapositive.
\lll / \ggg	Visualizza la fotografia precedente o successiva.
DISPLAY	Visualizza le informazioni sul file.



- Quando si cerca di riprodurre i seguenti file di fotografie, il contrassegno  appare sullo schermo e non possono essere riprodotti.
 - File di fotografie superiori a 8.192 pixel (larghezza o altezza)
 - File di fotografie inferiori a 15 pixel (larghezza o altezza)
 - File di fotografie che superano 32 MB
 - File di fotografie con rapporto di formato estremo (maggiore di 50:1 o 1:50)
 - File di fotografie in formato JPEG progressivo
 - File di fotografie che hanno un'estensione “.jpeg” o “.jpg”, ma non nel formato JPEG
 - File di fotografie che hanno un nome molto lungo
- I seguenti file di fotografie non possono essere riprodotti.
 - File di fotografie registrati su BD-R in un formato diverso da UDF (Universal Disk Format) 2.6
 - File di fotografie registrati su BD-RE in un formato diverso da UDF (Universal Disk Format) 2.5
- I seguenti file di fotografie o cartelle non possono essere visualizzati nell'elenco dei file o nell'elenco delle cartelle.
 - File di fotografie che hanno un'estensione diversa da “.jpeg” o “.jpg”
 - File di fotografie che hanno un nome molto lungo
 - File di fotografie nel 5.0 albero o inferiore
 - Cartelle 501.a o più quando il numero totale di cartelle e file in un singolo albero supera 500
- I file di fotografie modificati su un PC potrebbero non essere riprodotti.
- Le immagini di miniatura di alcuni file di fotografie potrebbero non essere visualizzate.
- I file di fotografie grandi potrebbero impiegare un po' di tempo per visualizzare o avviare una proiezione diapositive.

Per vedere le immagini di qualità migliore

Se si ha un televisore Sony compatibile con “PhotoTV HD”, è possibile vedere le immagini di qualità migliore con il collegamento e l'impostazione seguenti.

- 1 Collegare il lettore al televisore usando un cavo HDMI (non in dotazione).
- 2 Impostare l'impostazione video del televisore sul modo [VIDEO-A].
Per i dettagli su [VIDEO-A], consultare le istruzioni per l'uso in dotazione con il televisore.



Impostazioni e regolazioni

Uso dei display delle impostazioni

Selezionare  (Impostaz.) sul menu iniziale quando è necessario cambiare le impostazioni del lettore.

- 1 Premere HOME.
- 2 Selezionare  (Impostaz.) usando  / .



- 3 Selezionare l'icona della categoria di impostazione da cambiare usando  /  e premere ENTER.

Per i dettagli sulle opzioni di impostazione e le icone della categoria di impostazione, vedere “Elenco delle impostazioni” (pagina 40).

Esempio: Impostazioni video

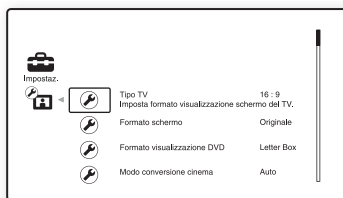

- 4 Impostare le opzioni.

Elenco delle impostazioni

È possibile impostare le seguenti opzioni.

Icona	Spiegazione
	Aggiornamento rete (pagina 40) Aggiorna il software del lettore.
	Impostazioni video (pagina 41) Effettua le impostazioni video in base al tipo di prese di collegamento.
	Impostazioni audio (pagina 45) Effettua le impostazioni audio in base al tipo di prese di collegamento.
	Impostazioni visione per BD/DVD (pagina 47) Effettua le impostazioni dettagliate per la riproduzione BD/DVD.
	Impostazioni foto (pagina 50) Effettua le impostazioni relative alle fotografie.
	Impostazioni sistema (pagina 50) Effettua le impostazioni relative al lettore.
	Impostazioni rete (pagina 51) Effettua le impostazioni dettagliate per Internet e la rete.
 1-2-3	Imp. Rapida (pagina 53) Esegue di nuovo l'Impostazione Rapida per effettuare le impostazioni di base.
	Ripristino (pagina 54) Ripristina il lettore sulle impostazioni di fabbrica.

Aggiornamento rete

È possibile aggiornare e migliorare le funzioni del lettore.

Per le informazioni sulle funzioni di aggiornamento, consultare il seguente sito Web;

<http://support.sony-europe.com/>

1 Selezionare “Aggiornamento rete” usando \uparrow/\downarrow e premere ENTER.

Il lettore si collega alla rete e il display chiede la conferma.

2 Selezionare “OK” usando \leftarrow/\rightarrow e premere ENTER.

Il lettore avvia lo scaricamento, quindi automaticamente l'aggiornamento del software.

Al termine dell'aggiornamento, “FINISH” appare per 5 secondi sul display del pannello frontale, quindi il lettore si spegne automaticamente.

3 Premere I/\cup per accendere il lettore.

Il lettore si avvia con il software aggiornato.



- Il contatore “VUP */9” (“*” indica il passo di aggiornamento) sul display del pannello frontale mostra anche l'avanzamento dell'aggiornamento.
- È possibile controllare la versione attuale del software selezionando “Informazioni sistema” nell'impostazione “Impostazioni sistema” (pagina 51).
- Le impostazioni “Impostaz.” restano dopo l'aggiornamento.
- Il lettore comunica le informazioni sulla versione più recente del software quando “Notifica aggiornamento software” è impostato su “On” (impostazione predefinita) (pagina 51).



- Non scollegare il cavo di alimentazione o il cavo di rete durante lo scaricamento o l'aggiornamento del software.
- Le operazioni, inclusa l'apertura del vassoio del disco, non sono disponibili durante l'aggiornamento.
- I tempi di scaricamento potrebbero variare a seconda del provider del server o dello stato della linea.

- Quando appaiono i messaggi di errore sui collegamenti di rete, controllare le impostazioni di rete (vedere "Impostaz. Internet" a pagina 51).

Per aggiornare il software usando un disco di aggiornamento

È possibile aggiornare e migliorare le funzioni del lettore usando un disco di aggiornamento fornito dal rivenditore Sony o dal centro locale autorizzato di assistenza Sony.

- 1** Inserire il disco di aggiornamento. Il display chiede la conferma.
- 2** Selezionare "OK", e premere ENTER. L'aggiornamento del software si avvia. Al termine dell'aggiornamento, "FINISH" appare per 5 secondi sul display del pannello frontale, quindi il vassoio del disco si apre automaticamente.
- 3** Rimuovere il disco. Il lettore si spegne automaticamente.
- 4** Premere  per accendere il lettore. Il lettore si avvia con il software aggiornato.



- Il contatore "VUP */9" ("*" indica il passo di aggiornamento) sul display del pannello frontale mostra anche l'avanzamento dell'aggiornamento.
- È possibile controllare la versione attuale del software selezionando "Informazioni sistema" nell'impostazione "Impostazioni sistema" (pagina 51).
- Le impostazioni "Impostaz." restano dopo l'aggiornamento.
- Per le informazioni su altri metodi di aggiornamento del software, consultare il seguente sito Web o rivolgersi al rivenditore Sony più vicino o al centro locale autorizzato di assistenza Sony.
<http://support.sony-europe.com/>



- Non scollegare il cavo di alimentazione durante l'aggiornamento.
- Le operazioni, inclusa l'apertura del vassoio del disco, non sono disponibili durante l'aggiornamento.



Impostazioni video

Le impostazioni predefinite sono sottolineate.

Tipo TV

Seleziona il tipo TV.

<u>16:9</u>	Selezionare questo quando si collega ad un televisore wide-screen o ad un televisore con una funzione di modo ampio.
4:3	Selezionare questo quando si collega ad un televisore con schermo 4:3 senza una funzione di modo ampio.

Formato schermo

Seleziona la configurazione del display per un'immagine su schermo 4:3 su un televisore wide-screen 16:9.

<u>Originale</u>	Selezionare questo quando si collega ad un televisore con una funzione di modo ampio. Visualizza un'immagine su schermo 4:3 nel rapporto di formato 16:9 anche su un televisore wide-screen.
Form. visual. fisso	Cambia la dimensione dell'immagine per adattarsi alla dimensione dello schermo con il rapporto di formato originale dell'immagine.

Formato visualizzazione DVD

Seleziona la configurazione del display per la riproduzione di immagini su schermo 16:9 su un televisore con schermo 4:3 (selezionabile quando "Tipo TV" è impostato su "4:3" e "Formato schermo" è impostato su "Form. visual. fisso").

Letter Box	Visualizza un'immagine ampia con bande nere in alto e in basso.
Pan & Scan	Visualizza un'immagine a piena altezza sullo schermo intero con i bordi laterali tagliati.

Letter Box



Pan & Scan



A seconda del DVD, "Letter Box" potrebbe essere selezionato automaticamente invece di "Pan & Scan" o viceversa.

Modo conversione cinema

Imposta il metodo di conversione video per i segnali 480p/576p, 720p, 1080i o 1080p* dalla presa HDMI OUT o dalle prese COMPONENT VIDEO OUT.

* Solo HDMI

Auto	Normalmente selezionare questo. Il lettore rileva automaticamente se il materiale è in formato video o in formato cinematografico e cambia al metodo di conversione appropriato.
Video	Il metodo di conversione adatto per il materiale in formato video sarà sempre selezionato indipendentemente dal materiale.

Formato Video Uscita

Seleziona il tipo di presa per emettere i segnali video ("Metodo di collegamento TV") e la risoluzione dell'uscita ("Risoluzione HDMI"/"Risoluzione componente").

- 1 Selezionare "Formato Video Uscita" in "Impostazioni video" e premere ENTER.
- 2 Selezionare il tipo di presa per emettere i segnali video usando \uparrow/\downarrow e premere ENTER.



Quando si collega contemporaneamente la presa HDMI OUT e le altre prese di uscita video, selezionare "Video componente".

Metodo di collegamento TV

HDMI	Emette i segnali dalla presa HDMI OUT in base alla seguente impostazione "Risoluzione HDMI".
Video componente	Emette i segnali dalle prese COMPONENT VIDEO OUT in base alla seguente impostazione "Risoluzione componente".
Video o S Video	Emette i segnali dalla presa LINE OUT VIDEO o S VIDEO.

- 3 (Solo quando si seleziona "HDMI" o "Video componente")

Selezionare il tipo di segnale per la presa HDMI OUT o le prese COMPONENT VIDEO OUT usando \uparrow/\downarrow e premere ENTER.

Quando si cambia la risoluzione di uscita video, un'immagine si visualizza nella risoluzione selezionata per circa 30 secondi, quindi il display chiede la conferma.

Seguire le istruzioni su schermo.

L'indicatore HD si illumina quando vengono emessi i segnali video 720p/1080i/1080p.



- Se l'immagine è distorta o non appare l'immagine, aspettare circa 30 secondi senza premere alcun tasto. Il display ritorna alla schermata di impostazione della risoluzione. Se la risoluzione di uscita video selezionata è sbagliata, sullo schermo non apparirà l'immagine quando si preme un tasto in 30 secondi. In questo caso, premere **■** sul lettore per più di 10 secondi per ripristinare la risoluzione di uscita video sulla risoluzione inferiore.
- Quando si collega contemporaneamente la presa HDMI OUT e le altre prese di uscita video, i segnali video potrebbero non essere emessi dalle prese, tranne che dalla presa HDMI OUT, quando "Auto" o "1080p" è selezionato.
Quando si collega contemporaneamente un altro apparecchio, premere RETURN per ritornare al punto 2 e cambiare l'impostazione "Metodo di collegamento TV".

Risoluzione HDMI/Risoluzione componente

Auto (Solo HDMI)	Normalmente selezionare questo. Il lettore emette i segnali iniziando dalla risoluzione massima accettabile sul televisore: 1080p > 1080i > 720p > 480p > 480i Se il formato dell'immagine che ne deriva è indesiderabile, provare un'altra impostazione che si adatta al televisore.
480i/576i	Emette i segnali video 480i/576i.
480p/576p	Emette i segnali video 480p/576p.
720p	Emette i segnali video 720p.
1080i	Emette i segnali video 1080i.
1080p (Solo HDMI)	Emette i segnali video 1080p.

Uscita BD-ROM 1080/24p

Imposta per emettere i segnali video 1920 × 1080p/24 Hz quando si riproducono i materiali in formato cinematografico su BD-ROM (720p/24 Hz o 1080p/24 Hz).

I segnali video 1920 × 1080p/24 Hz possono essere emessi quando si soddisfano tutte le condizioni seguenti.

- Si collega un televisore compatibile con 1080/24p usando la presa HDMI OUT,
- "Formato Video Uscita" è impostato su "HDMI" e
- "Risoluzione HDMI" è impostato su "Auto" o "1080p".

L'indicatore 24P si illumina quando vengono emessi i segnali video 1920 × 1080p/24 Hz.

Auto	Emette i segnali video 1920 × 1080p/24 Hz solo quando si collega un televisore compatibile con 1080/24p usando la presa HDMI OUT.
On	Emette i segnali video 1920 × 1080p/24 Hz indipendentemente dal tipo di televisore collegato.
Off	Seleziona questo quando il televisore non è compatibile con i segnali video 1080/24p.



Nessuna immagine di BD-ROM appare quando il televisore collegato non è compatibile con 1080/24p e "Uscita BD-ROM 1080/24p" è impostato su "On". In questo caso, premere HOME per visualizzare il menu iniziale e cambiare l'impostazione "Uscita BD-ROM 1080/24p".

YCbCr/RGB (HDMI)

Imposta l'impostazione del colore per i segnali video emessi dalla presa HDMI OUT. Selezionare l'impostazione che è compatibile con il tipo di televisore collegato.

<u>Auto</u>	Rileva automaticamente il tipo di dispositivo esterno e cambia all'impostazione del colore corrispondente.
YCbCr (4:2:2)	Emette i segnali video YCbCr 4:2:2.
YCbCr (4:4:4)	Emette i segnali video YCbCr 4:4:4.
RGB (16-235)	Selezionare questo quando si collega ad un dispositivo con una presa DVI compatibile con HDCP.
RGB (0-255)	Selezionare questo quando si collega ad un dispositivo RGB (0-255).



Quando si seleziona "RGB (0-255)", controllare che il dispositivo RGB (0-255) e il lettore siano collegati usando il cavo HDMI.

Uscita colore x.v.

Imposta se inviare le informazioni xvYCC al televisore collegato.

La combinazione di video compatibile con xvYCC con un televisore che supporta il display x.v.Colour rende possibile riprodurre più accuratamente i colori degli oggetti presenti nel mondo naturale.

<u>Auto</u>	Normalmente selezionare questo.
Off	Selezionare questo quando l'immagine è instabile o i colori appaiono innaturali.

Modo Pausa

Imposta il modo dell'immagine per lo stato di pausa della riproduzione DVD. Per i BD-ROM o i dischi contenenti i file AVCHD, "Modo Pausa" cambia automaticamente a "Auto"

<u>Auto</u>	Normalmente selezionare questo. Le immagini in movimento dinamico appaiono senza sfocatura.
Fotogramma	Visualizza le immagini statiche ad alta risoluzione.

Impostazioni audio

Le impostazioni predefinite sono sottolineate.

Priorità uscita audio

Seleziona il tipo di presa per emettere i segnali audio.

I segnali a 2 canali in PCM lineare vengono emessi al massimo a 48 kHz dalle prese di uscita diverse dalle prese di priorità.

<u>HDMI</u>	Emette i segnali audio dalla presa HDMI OUT.
Coassiale/ Ottico	Emette i segnali audio dalla presa DIGITAL OUT (OPTICAL/COAXIAL).
Analogico stereo	Emette i segnali audio dalle prese LINE OUT (R-AUDIO-L).

Audio (HDMI)

Seleziona il tipo di segnale per la presa HDMI OUT.

<u>Auto</u>	Normalmente selezionare questo. Emette i segnali audio in base allo stato del dispositivo HDMI collegato.
PCM a 2 canali	Esegue il downmix dei segnali a 2 canali in PCM lineare prima di emetterli dalla presa HDMI OUT.

 Selezionare "PCM a 2 canali" quando si collega un televisore o un amplificatore AV (ricevitore) che non supporta Dolby Digital o DTS, altrimenti potrebbero risultare dei disturbi o nessun audio.

Impostazioni audio BD

Seleziona se eseguire o meno il missaggio dell'audio interattivo e dell'audio secondario (commento) quando si riproduce un BD che contiene tale audio.

<u>Missaggio</u>	Emette l'audio ottenuto tramite il missaggio dell'audio interattivo e dell'audio secondario sull'audio primario.
Diretto	Emette solo l'audio primario.



I segnali audio PCM a 96 kHz e PCM a 192 kHz vengono emessi come segnali audio PCM a 48 kHz quando "Impostazioni audio BD" è impostato su "Missaggio".

Audio ATT

Riduce il livello di uscita audio per impedire la distorsione dell'audio.

<u>On</u>	Abilita l'attenuazione audio.
Off	Disabilita l'attenuazione audio.



"Audio ATT" non influisce sull'uscita dalla presa HDMI OUT e dalla presa DIGITAL OUT (OPTICAL/COAXIAL).

Dolby Digital

Seleziona l'uscita dei segnali audio quando si riproducono i dischi Dolby Digital.

Questa impostazione influisce sull'uscita dalla presa DIGITAL OUT (COAXIAL/OPTICAL).

<u>Down Mix PCM</u>	Converte per emettere i segnali in PCM lineare. Selezionare questo quando si collega un dispositivo audio senza un decoder Dolby Digital incorporato.
Dolby Digital	Selezionare questo quando si collega un dispositivo audio con un decoder Dolby Digital incorporato.

DTS

Seleziona l'uscita dei segnali audio quando si riproducono i dischi DTS. Questa impostazione influisce sull'uscita dalla presa DIGITAL OUT (COAXIAL/OPTICAL).

<u>Down Mix PCM</u>	Converte per emettere i segnali in PCM lineare. Selezionare questo quando si collega ad un dispositivo audio senza un decoder DTS incorporato.
DTS	Selezionare questo quando si collega ad un dispositivo audio con un decoder DTS incorporato.

48kHz/96kHz PCM

Seleziona la frequenza massima di campionamento per i segnali PCM emessi dalla presa DIGITAL OUT (OPTICAL/COAXIAL).

<u>48kHz/16bit</u>	Emette i segnali audio di campionamento a 96 kHz come 48 kHz/16 bit.
96kHz/24bit	Emette i segnali audio di campionamento a 96 kHz come 96 kHz/24 bit. Tuttavia, i segnali saranno emessi come 48 kHz/16 bit se la sorgente è protetta dalla copia.



- Se si seleziona "96kHz/24bit" quando è collegato un amplificatore AV (ricevitore) che non supporta 96 kHz, potrebbe risultare nessun audio o un suono forte.
- "48kHz/96kHz PCM" non è efficace quando "Priorità uscita audio" è impostato su "HDMI" o "Analogico stereo".

Audio DRC

Seleziona l'impostazione della gamma dinamica (livello di compressione del suono) quando si riproduce un BD o DVD che è conforme a "Audio DRC".

<u>Auto</u>	Esegue la riproduzione alla gamma dinamica specificata dal disco (solo BD-ROM). Gli altri dischi vengono riprodotti al livello "Standard".
Standard	Esegue la riproduzione ad un livello di compressione tra "Modo TV" e "Gamma Ampia".
Modo TV	I suoni vengono compressi molto. I suoni bassi sono facili da sentire.
Gamma Ampia	Nessuna compressione funziona. Viene prodotto un suono più dinamico.



- "Audio DRC" è efficace solo quando si riproducono i segnali audio Dolby Digital, Dolby Digital Plus e Dolby TrueHD.
- Quando "Dolby Digital" è impostato su "Dolby Digital" nell'impostazione "Impostazioni audio" (pagina 45), "Audio DRC" non influisce sull'uscita audio dalla presa DIGITAL OUT (OPTICAL/COAXIAL). Tuttavia, questo esclude i seguenti casi.
 - quando "Impostazioni audio BD" è impostato su "Messaggio" quando si riproduce un BD.
 - quando "Priorità uscita audio" è impostato su "HDMI" o "Analogico stereo".

Down Mix

Imposta il metodo di downmix del suono multicanale fino a due canali.

<u>Dolby Surround</u>	Emette i segnali Dolby Surround (Pro Logic) a 2 canali. Selezionare questo quando si collega un dispositivo audio che supporta Dolby Surround (Pro Logic).
Normale	Emette i segnali audio senza l'effetto Dolby Surround (Pro Logic). Selezionare questo quando si collega un dispositivo audio che non supporta Dolby Surround (Pro Logic).

 "Down Mix" non influisce sull'uscita audio di bitstream dalla presa DIGITAL OUT (OPTICAL/COAXIAL)/HDMI OUT.

Impostazioni visione per BD/DVD

Le impostazioni predefinite sono sottolineate.

Menu BD/DVD

Seleziona la lingua predefinita del menu per i BD-ROM o DVD VIDEO.
 Quando si seleziona "Selez. codice lingua", appare il display per immettere il codice per la lingua. Immettere il codice per la lingua consultando l'"Elenco dei codici di lingua" (pagina 66).

Audio

Seleziona la lingua predefinita della traccia per i BD-ROM o DVD VIDEO.
 Quando si seleziona "Originale", viene selezionata la lingua a cui è data la priorità nel disco.
 Quando si seleziona "Selez. codice lingua", appare il display per immettere il codice per la lingua. Immettere il codice per la lingua consultando l'"Elenco dei codici di lingua" (pagina 66).

Sottotitolo

Seleziona la lingua predefinita dei sottotitoli per i BD-ROM o DVD VIDEO.
 Quando si seleziona "Selez. codice lingua", appare il display per immettere il codice per la lingua. Immettere il codice per la lingua consultando l'"Elenco dei codici di lingua" (pagina 66).

Protezione BD

La riproduzione di alcuni BD-ROM può essere limitata in base all'età degli utenti. Le scene potrebbero essere bloccate o sostituite con scene diverse.

- 1** Selezionare "Protezione BD" in "Impostazioni visione per BD/DVD" e premere ENTER.

2 Immettere la password a quattro cifre usando i tasti numerici.

3 Selezionare “OK”, e premere ENTER.

4 Selezionare la limitazione dell’età e premere ENTER.

Minore è il valore, più severa è la limitazione.

Se si seleziona “Selez. limitaz. età”, è possibile immettere l’età da “0” a “255” usando ◀/▶/↕/↔ o i tasti numerici.

- Per annullare l’impostazione della protezione, selezionare “Senza limitazioni”.



È possibile cambiare la password (vedere “Password” a pagina 49).



- Se si dimentica la password, ripristinare il lettore (pagina 54) e impostare una password nuova (vedere “Password” a pagina 49).
- Quando si riproducono i dischi che non hanno la funzione di protezione, la riproduzione non può essere limitata su questo lettore.
- A seconda del disco, potrebbe essere richiesto di cambiare il livello di protezione durante la riproduzione del disco. In questo caso, immettere la password, quindi cambiare il livello.
- Quando “255” è selezionato in “Selez. limitaz. età”, l’impostazione di protezione viene annullata.

Protezione DVD

La riproduzione di alcuni DVD VIDEO può essere limitata in base all’età degli utenti. Le scene potrebbero essere bloccate o sostituite con scene diverse.

1 Selezionare “Protezione DVD” in “Impostazioni visione per BD/DVD” e premere ENTER.

2 Immettere la password a quattro cifre usando i tasti numerici.

3 Selezionare “OK”, e premere ENTER.

4 Selezionare un livello e premere ENTER.

Minore è il valore, più severa è la limitazione.

- Per annullare l’impostazione della protezione, selezionare “Senza limitazioni”.



È possibile cambiare la password (vedere “Password” a pagina 49).



- Se si dimentica la password, ripristinare il lettore (pagina 54) e impostare una password nuova (vedere “Password” a pagina 49).
- Quando si riproducono i dischi che non hanno la funzione di protezione, la riproduzione non può essere limitata su questo lettore.
- A seconda del disco, potrebbe essere richiesto di cambiare il livello di protezione durante la riproduzione del disco. In questo caso, immettere la password, quindi cambiare il livello.

Codice di zona per protezione

La riproduzione di alcuni BD-ROM o DVD VIDEO può essere limitata in base all’area geografica. Le scene potrebbero essere bloccate o sostituite con scene diverse.

1 Selezionare “Codice di zona per protezione” in “Impostazioni visione per BD/DVD” e premere ENTER.

2 Immettere la password a quattro cifre usando i tasti numerici.

3 Selezionare “OK”, e premere ENTER.

4 Selezionare la limitazione dell’area e premere ENTER.

Quando si seleziona “Selez. codice zona”, appare il display per immettere il codice di zona. Immettere il codice per la limitazione dell’area consultando “Protezione/Codice zona” (pagina 66).



È possibile cambiare la password (vedere “Password” a pagina 49).



- Se si dimentica la password, ripristinare il lettore (pagina 54) e impostare una password nuova (vedere "Password" a pagina 49).
- Quando si riproducono i dischi che non hanno la funzione di protezione, la riproduzione non può essere limitata su questo lettore.
- A seconda del disco, potrebbe essere richiesto di cambiare il livello di protezione durante la riproduzione del disco. In questo caso, immettere la password, quindi cambiare il livello.

Password

Imposta o cambia la password per la funzione di protezione. Una password consente di impostare una limitazione sulla riproduzione BD-ROM o DVD VIDEO. Se necessario, è possibile differenziare i livelli di limitazione per i BD-ROM e DVD VIDEO.

- 1** Selezionare "Password" in "Impostazioni visione per BD/DVD" e premere ENTER.
- 2** Immettere la password a quattro cifre usando i tasti numerici.
- 3** Selezionare "OK", e premere ENTER.

Per cambiare la password

- 1** Dopo il punto 3, immettere una password nuova usando i tasti numerici.
- 2** Selezionare "OK", e premere ENTER.

Strato riproduzione di disco ibrido

Seleziona la priorità dello strato quando si riproduce un disco ibrido. Per cambiare l'impostazione, spegnere e riaccendere il lettore.

<u>BD</u>	Riproduce lo strato BD.
DVD/CD	Riproduce lo strato DVD o CD.

Connessione Internet per BD

Imposta se consentire i collegamenti Internet dal contenuto di un BD (nel modo BDMV) in corso di riproduzione. Quando si usa questa funzione sono necessari i collegamenti di rete e le impostazioni (pagina 51).

Consenti	Normalmente selezionare questo.
<u>Non consentire</u>	Impedisce il collegamento Internet.

Impostazioni foto

L'impostazione predefinita è sottolineata.

Vel. proiez. diapo.

Cambia la velocità della proiezione diapositive.

Veloce	Le fotografie cambiano rapidamente.
<u>Normale</u>	Le fotografie cambiano a velocità normale.
Lenta	Le fotografie cambiano lentamente.

Impostazioni sistema

Le impostazioni predefinite sono sottolineate.

Visualizzazione su schermo

Seleziona la lingua per le visualizzazioni su schermo del lettore.

Luminosità Display

Regola l'illuminazione del display del pannello frontale.

<u>Chiaro</u>	Illuminazione intensa.
Scuvo	Bassa illuminazione.
Off	Disattiva l'illuminazione durante la riproduzione. Bassa illuminazione tranne che durante la riproduzione.

Controllo per HDMI

On	Consente di usare la funzione "Controllo per HDMI" (pagina 16).
<u>Off</u>	Disattiva la funzione.

Modo di attesa

Avvio rapido	Riduce il tempo di avvio dal modo di attesa. È possibile azionare rapidamente il lettore dopo averlo acceso.
<u>Normale</u>	L'impostazione predefinita.



Quando "Modo di attesa" è impostato su "Avvio rapido"

- il consumo energetico sarà superiore a quando "Modo di attesa" è impostato su "Normale" e
- la ventola per l'aerazione potrebbe accendersi a seconda della temperatura circostante.

Visualizzaz. Automatica

On	Visualizza automaticamente le informazioni sullo schermo quando si cambiano la visione dei titoli, i modi dell'immagine, i segnali audio, ecc.
Off	Visualizza le informazioni solo quando si preme DISPLAY.

Salvaschermo

L'immagine del salvaschermo appare quando non si usa il lettore per più di 15 minuti mentre una visualizzazione su schermo, come il menu iniziale, si visualizza sullo schermo televisivo. L'immagine del salvaschermo aiuta ad impedire che il dispositivo del display venga danneggiato (immagini sdoppiate).

On	Attiva la funzione del salvaschermo.
Off	Disattiva la funzione.

Notifica aggiornamento software

Comunica le informazioni sulla versione più recente del software. Quando si usa questa funzione sono necessari i collegamenti di rete e le impostazioni (pagina 51).

On	Imposta il lettore per comunicare le informazioni sulla versione più recente del software (pagina 40).
Off	Disattiva la funzione.

Informazioni sistema

Visualizza le informazioni sulla versione del software del lettore e l'indirizzo MAC.



Impostazioni rete

Impostaz. Internet

Queste voci sono necessarie quando si collega all'Internet tramite un cavo di rete. Immettere i valori rispettivi (alfanumerici) per il router a larga banda o il router LAN senza fili. Le voci che devono essere impostate potrebbero variare, a seconda del provider di servizi Internet o del router. Per i dettagli, consultare i manuali di istruzioni che sono stati forniti dal proprio provider di servizi Internet o che sono in dotazione con il router.

- 1 **Selezionare "Impostaz. Internet" in "Impostazioni rete" e premere ENTER.**
- 2 **Selezionare "Acquisizione indirizzo IP" e premere ENTER.**
- 3 **Selezionare una voce e premere ENTER.**

Usa DHCP	Selezionare questo quando le impostazioni del server DHCP (Dynamic Host Configuration Protocol) sono disponibili dal proprio provider di servizi Internet. Le impostazioni di rete necessarie per il lettore vengono assegnate automaticamente.
Usa indir. IP statico	Impostare manualmente l'indirizzo IP in base all'ambiente di rete.

- Quando si seleziona "Usa DHCP" Se si imposta "Acquisiz. autom. server DNS" su "Off", impostare la seguente voce:
 - Server DNS (Primario)/Server DNS (Secondario)

- Quando si seleziona “Usa indir. IP statico”
Impostare le seguenti voci:
 - Indirizzo IP
 - Maschera di sottorete
 - Gateway predefinito
 - Server DNS (Primario)/Server DNS (Secondario)



Quando si impostano manualmente gli indirizzi “Server DNS (Primario)”/“Server DNS (Secondario)”, immettere l’indirizzo “Server DNS (Primario)”. In caso contrario, le “Impostaz. Internet” saranno impostate in modo sbagliato.

4 Se il proprio ISP ha un’impostazione specifica del server proxy, selezionare “Impostazioni proxy” usando **↑/↓** e premere **ENTER**.

Appare il display “Impostazioni proxy”. Se il server proxy non ha un’impostazione specifica, procedere al punto 8.

5 Impostare “Uso del server proxy” su “On”.

6 Selezionare “Server proxy” e “Porta” e immettere le impostazioni.

Per immettere il server proxy, vedere “Per immettere i caratteri” (pagina 52).

7 Premere **RETURN**.

8 Selezionare “Diagnostica di rete” usando **↑/↓** e premere **ENTER**.

9 Selezionare “Avvio”, e premere **ENTER**.

10 Controllare che appaia il messaggio “I collegamenti di rete sono corretti.”.

L’impostazione è terminata. Se il messaggio non appare, seguire i messaggi su schermo.

Per immettere i caratteri

Appare il display per immettere i caratteri quando si seleziona “Server proxy” in “Impostazioni proxy”.

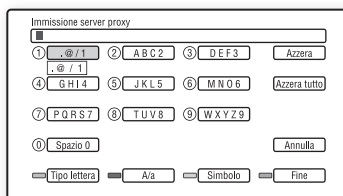

1 Premere ripetutamente un tasto numerico per selezionare un carattere.

Esempio:

Premere una volta il tasto numerico 3 per immettere “D”.

Premere tre volte il tasto numerico 3 per immettere “F”.

2 Premere **→** e immettere il carattere successivo.

3 Premere il tasto blu (“Fine”) per terminare.

◆ Tasti disponibili

Tasti	Dettagli
Tasto rosso (Tipo lettera)	Cambia la tastiera tra alfabeto e numeri.
Tasto verde (A/a)	Cambia la tastiera tra maiuscole e minuscole.
Tasto giallo (Simbolo)	Visualizza la tastiera per i simboli.
Tasto blu (Fine)	L'immissione viene inserita e il lettore ritorna al display precedente.
CLEAR (Azzera/Azzera tutto)	Cancella il carattere selezionato. Per cancellare tutti i caratteri visualizzati, tenere premuto CLEAR per 2 secondi o più.
RETURN (Annulla)	Ritorna al display precedente, annullando l'immissione.
←/↑/↓/→, ENTER	<ul style="list-style-type: none"> • Selezionare una funzione di immissione usando ←/↑/↓/→ e premere ENTER. • Immettere i caratteri nel seguente modo: <ol style="list-style-type: none"> ① Selezionare un pannello di selezione dei caratteri usando ←/↑/↓/→, e premere ENTER. ② Selezionare un carattere usando ←/→ e premere ENTER.

Imp. Rapida

1-2-3

Esegui di nuovo l'Impostazione Rapida per effettuare le impostazioni di base.

- 1** Selezionare "Imp. Rapida", e premere ENTER.
- 2** Selezionare "Avvio" usando ←/→ e premere ENTER.
- 3** Seguire le istruzioni per "Punto 7: Imp. Rapida" (pagina 27) dal punto 4.

Ripristino

È possibile ripristinare le impostazioni del lettore sulle impostazioni predefinite in fabbrica selezionando il gruppo di impostazioni. Tutte le impostazioni nel gruppo saranno ripristinate.

1 Selezionare “Ripristino”, e premere **ENTER**.

2 Selezionare “Ripristina su impostazioni predefinite in fabbrica”, e premere **ENTER**.

3 Selezionare le impostazioni che si desidera ripristinare sulle impostazioni predefinite e premere **ENTER**.

Il display chiede la conferma.

È possibile ripristinare le seguenti impostazioni:

- Impostazioni video
- Impostazioni audio
- Impostazioni visione per BD/DVD
- Impostazioni foto
- Impostazioni sistema
- Impostazioni rete
- Tutte le impostazioni

4 Selezionare “Avvio” usando **←/→** e premere **ENTER**.



Quando si seleziona “Tutte le impostazioni” al punto 3,

- l’indicatore di Blu-ray Disc si illumina, quindi si spegne al completamento dell’Impostazione Rapida.
- tutte le impostazioni entro  (Impostaz.) vengono ripristinate.
- “Impostaz. A/V” che possono essere regolate premendo **OPTIONS** durante la riproduzione (pagina 35) non vengono ripristinate.

Soluzione dei problemi

Se si verifica uno dei seguenti inconvenienti durante l'uso del lettore, usare questa guida per la soluzione dei problemi per aiutare a rimediare il problema prima di richiedere la riparazione. Se il problema persiste, rivolgersi al rivenditore Sony più vicino.

Alimentazione

L'alimentazione non si attiva.

- ➔ Controllare che il cavo di alimentazione sia collegato saldamente.
- ➔ Ci vuole un po' di tempo prima che il lettore si accenda.

Il messaggio "È stata trovata una nuova versione di software sulla rete. Esegui aggiornam. in "Aggiornamento rete".” appare sullo schermo quando si accende il lettore.

- ➔ Vedere "Aggiornamento rete" (pagina 40) per aggiornare il lettore su una versione più recente del software.

Disco

Il disco non viene riprodotto.

- ➔ Il disco è sporco.
- ➔ Il disco è capovolto. Inserire il disco con il lato da riprodurre rivolto in basso.
- ➔ Il disco è messo di traverso.
- ➔ Si sta cercando di riprodurre un disco di forma che non può essere riprodotto da questo lettore (pagina 61).
- ➔ Il codice di zona sul BD o DVD non corrisponde a quello del lettore.
- ➔ Il lettore non può riprodurre un disco registrato che non è finalizzato correttamente (pagina 61).

Immagine

Vedere anche “Collegamento ad una presa HDMI” (pagina 15) quando si collega un apparecchio usando il cavo HDMI.

Non c'è l'immagine/l'immagine è disturbata.

- ➔ Controllare che tutti i cavi di collegamento siano collegati saldamente.
- ➔ Controllare se i cavi di collegamento sono danneggiati.
- ➔ Controllare il collegamento con il televisore (pagina 14) e cambiare il selettore di ingresso sul televisore in modo che il segnale dal lettore appaia sullo schermo televisivo.
- ➔ Quando si riproduce un DVD a doppio strato, il video e l'audio potrebbero essere momentaneamente interrotti sul punto in cui gli strati cambiano.

L'immagine non appare quando la risoluzione di uscita video selezionata in “Formato Video Uscita” è sbagliata.

- ➔ Premere **■** sul lettore per più di 10 secondi per ripristinare la risoluzione di uscita video sulla risoluzione minima.

L'immagine non riempie lo schermo, anche se il rapporto di formato è impostato su “Formato visualizzazione DVD” in “Impostazioni video”.

- ➔ Il rapporto di formato del disco è fisso sul DVD (pagina 42).

I segnali video non vengono emessi dalle prese, tranne che dalla presa HDMI OUT, quando si collegano contemporaneamente la presa HDMI OUT e le altre prese di uscita video.

- ➔ Impostare “Formato Video Uscita” su “Video componente” nell'impostazione “Impostazioni video” (pagina 42).

L'area scura dell'immagine è troppo scura/l'area chiara è troppo chiara o innaturale.

- ➔ Impostare “Modo qualità immagine” su “Standard” (impostazione predefinita) (vedere “Regolazione delle immagini e dell'audio per i video” a pagina 35).

L'immagine non viene emessa correttamente.

- ➔ Controllare le impostazioni “Formato Video Uscita” nell'impostazione “Impostazioni video” (pagina 42).

Non appare alcuna immagine di BD-ROM.

- ➔ Controllare l'impostazione “Uscita BD-ROM 1080/24p” nell'impostazione “Impostazioni video” (pagina 43).

Audio

Vedere anche “Collegamento ad una presa HDMI” (pagina 20) quando si collega un apparecchio usando il cavo HDMI.

Non c'è l'audio.

- ➔ Controllare che tutti i cavi di collegamento siano collegati saldamente.
- ➔ Controllare se i cavi di collegamento sono danneggiati.
- ➔ Controllare il collegamento con l'amplificatore AV (ricevitore) (pagina 19) e cambiare il selettore di ingresso sull'amplificatore AV (ricevitore) in modo che i segnali audio del lettore vengano emessi dall'amplificatore AV (ricevitore).
- ➔ Il lettore è nel modo di scansione.
- ➔ Se il segnale audio non passa attraverso la presa DIGITAL OUT (OPTICAL/COAXIAL)/HDMI OUT, controllare le impostazioni audio (pagina 45).

L'audio non viene emesso correttamente.

- ➔ Controllare l'impostazione “Priorità uscita audio” nell'impostazione “Impostazioni audio” (pagina 45).

Il volume dell'audio è basso.

- ➔ Il volume dell'audio è basso su alcuni BD o DVD.

- ➔ Provare ad impostare “Audio DRC” su “Modo TV” nell’impostazione “Impostazioni audio” (pagina 46).
- ➔ Impostare “Audio ATT” su “Off” nell’impostazione “Impostazioni audio” (pagina 45).

L’audio HD (Dolby Digital Plus, Dolby TrueHD, audio ad alta risoluzione DTS-HD e DTS-HD Master Audio) non viene emesso con bitstream.

- ➔ Impostare “Impostazioni audio BD” su “Diretto” nell’impostazione “Impostazioni audio” (pagina 45).
- ➔ Controllare che l’amplificatore AV (ricevitore) collegato sia compatibile con ciascun formato audio HD.

L’audio interattivo non viene emesso.

- ➔ Impostare “Impostazioni audio BD” su “Messaggio” nell’impostazione “Impostazioni audio” (pagina 45).

HDMI

Non c’è l’immagine né l’audio quando si collega alla presa HDMI OUT.

- ➔ Provare le seguenti operazioni: ①Spegnere e riaccendere il lettore. ②Spegnere e riaccendere l’apparecchio collegato. ③Scollegare e poi ricollegare il cavo HDMI.

Non c’è l’immagine o l’immagine è disturbata quando si collega alla presa HDMI OUT.

- ➔ La presa HDMI OUT è collegata a un dispositivo DVI che non supporta la tecnologia di protezione del copyright.
- ➔ Se la presa HDMI OUT viene usata per l’uscita video, cambiando la risoluzione di uscita video si potrebbe risolvere il problema (pagina 42).

L’audio non viene emesso dalla presa HDMI OUT.

- ➔ La presa HDMI OUT è collegata ad un dispositivo DVI (le prese DVI non accettano i segnali audio).

L’audio non viene emesso correttamente quando si collega alla presa HDMI OUT.

- ➔ Il dispositivo collegato alla presa HDMI OUT non supporta il formato audio del lettore. Controllare le impostazioni audio (pagina 45).

La lingua della visualizzazione su schermo cambia automaticamente quando si collega alla presa HDMI OUT.

- ➔ Quando “Controllo per HDMI” è impostato su “On” (pagina 50), la lingua della visualizzazione su schermo cambia automaticamente in base all’impostazione della lingua del televisore collegato (se si cambia l’impostazione sul televisore, ecc.).

La funzione “Controllo per HDMI” non è operativa (BRAVIA Sync).

- ➔ Controllare che il cavo di alimentazione del componente collegato sia saldamente collegato.
- ➔ Se l’indicatore HDMI non appare sul display del pannello frontale, controllare il collegamento HDMI (pagina 15, 20).
- ➔ Impostare “Controllo per HDMI” su “On”(pagina 50).
- ➔ Accertarsi che il componente collegato sia compatibile con la funzione “Controllo per HDMI”. Per i dettagli, consultare le istruzioni per l’uso in dotazione con il componente.
- ➔ Controllare l’impostazione del componente collegato per la funzione “Controllo per HDMI”. Per i dettagli, consultare le istruzioni per l’uso in dotazione con il componente.
- ➔ Se si cambia il collegamento HDMI, spegnere e riaccendere il lettore.
- ➔ Se si verifica un’interruzione di corrente, impostare “Controllo per HDMI” su “Off”, quindi impostare “Controllo per HDMI” su “On” (pagina 50).
- ➔ Per i dettagli sulla funzione “Controllo per HDMI”, vedere “Informazioni sulle funzioni BRAVIA Sync (solo per i collegamenti HDMI)” (pagina 16).
- ➔ Se si collega il lettore ad un televisore attraverso un amplificatore AV (ricevitore) che non è compatibile con la funzione “Controllo per HDMI”, si potrebbe non essere in grado di controllare il televisore dal lettore.

Memoria esterna (memoria locale)

La memoria esterna non viene riconosciuta.

- ➔ Provare le seguenti operazioni: ①Spegner il lettore. ②Allineare il contrassegno ▼ dello slot EXT con il contrassegno ▼ sulla memoria esterna e inserire la memoria esterna (pagina 23). ③Accendere il lettore. ④Controllare che l'indicatore EXT si illumini sul display del pannello frontale.

Il contenuto di bonus o gli altri dati che sono contenuti in un BD-ROM non possono essere riprodotti.

- ➔ Provare le seguenti operazioni:
 - ①Rimuovere il disco. ②Spegner il lettore.
 - ③Rimuovere e reinserire la memoria esterna (pagina 23). ④Accendere il lettore.
 - ⑤Controllare che l'indicatore EXT si illumini sul display del pannello frontale.
 - ⑥Inserire il BD-ROM con BonusView/BD-Live.

Sullo schermo appare un messaggio indicante che la memoria locale non ha spazio sufficiente.

- ➔ Cancellare i dati che non sono necessari nella memoria esterna (pagina 33).

Funzionamento

Il telecomando non funziona.

- ➔ Le pile nel telecomando sono deboli (pagina 26).
- ➔ La distanza tra il telecomando e il lettore è troppo elevata.
- ➔ Il telecomando non è puntato sul sensore per comando a distanza sul lettore.

Il nome del file non si visualizza correttamente.

- ➔ Il lettore può solo visualizzare i formati di carattere compatibili con ISO 8859-1. Gli altri formati di carattere potrebbero visualizzarsi in modo diverso.
- ➔ A seconda del software di scrittura usato, i caratteri immessi potrebbero visualizzarsi in modo diverso.

Il disco non comincia la riproduzione dall'inizio.

- ➔ La ripresa della riproduzione è attivata (pagina 31).

Alcune funzioni come l'arresto o la ricerca non possono essere eseguite.

- ➔ A seconda del disco, si potrebbe non essere in grado di eseguire alcune delle suddette operazioni. Consultare il manuale di istruzioni in dotazione con il disco.

La lingua per la traccia sonora/i sottotitoli o gli angoli non possono essere cambiati.

- ➔ Provare ad usare il menu del BD o del DVD invece del tasto di selezione diretta sul telecomando (pagina 32).
- ➔ Le tracce multilingue/i sottotitoli o più angoli non sono registrati sul BD o DVD in corso di riproduzione.
- ➔ Il BD o DVD vieta il cambiamento della lingua per la traccia sonora/i sottotitoli o gli angoli.

Il vassoio del disco non si apre e "LOCKED" o "TLK ON" appare sul display del pannello frontale.

- ➔ Quando appare "LOCKED", il lettore è bloccato. Per annullare il Blocco bambini, tenere premuto **II** sul lettore finché "UNLOCK" appare sul display del pannello frontale (pagina 10).
- ➔ Quando appare "TLK ON", rivolgersi al rivenditore Sony o al centro locale autorizzato di assistenza Sony.

Il vassoio del disco non si apre e non è possibile rimuovere il disco anche dopo aver premuto **⏏**.

- ➔ Provare le seguenti operazioni: ①Spegner il lettore e scollegare il cavo di alimentazione. ②Ricollegare il cavo di alimentazione mentre si preme **⏏** sul lettore. ③Continuare a premere **⏏** sul lettore finché il vassoio si apre. ④Rimuovere il disco. ⑤Quando "WAIT" appare sul display del pannello frontale, tenere premuto **I/⏏** sul lettore per più di 10 secondi finché il lettore si riaccende.

Il lettore non risponde a nessun tasto.

- ➔ L'umidità si è condensata all'interno del lettore (pagina 3).
- ➔ Tenere premuto **I/⏻** sul lettore per più di 10 secondi finché gli indicatori sul display del pannello frontale si spengono.
Se il lettore non risponde ancora a nessun tasto, scollegare e poi ricollegare il cavo di alimentazione.

Funzione di autodiagnosi

Quando si attiva la funzione di autodiagnosi per impedire che il lettore funzioni male, un codice di errore appare sul display del pannello frontale o appare solo  senza un messaggio sullo schermo intero.

In questi casi, controllare i seguenti punti.

Quando un codice di errore appare sul display del pannello frontale

Codice di errore	Rimedio
Exxxx SYS ERR	Rivolgersi al rivenditore Sony più vicino o al centro locale autorizzato di assistenza Sony e comunicare il codice di errore.
FAN ERR	<ul style="list-style-type: none">• Controllare che le aperture di ventilazione sul retro del lettore non siano bloccate.• Collocare il lettore in un ambiente che consenta un'adeguata circolazione d'aria per prevenire il surriscaldamento interno.

Quando appare solo senza un messaggio sullo schermo intero

Rivolgersi al rivenditore Sony più vicino o al centro locale autorizzato di assistenza Sony.

Dischi riproducibili

Tipo	Logo disco	Icona usata in questo manuale	Caratteristiche
Blu-ray Disc			BD-ROM e BD-RE/BD-R nel modo BDMV e BDAV, inclusi i dischi da 8 cm (a singolo strato) e i dischi DL
DVD VIDEO			Dischi come i film che possono essere acquistati o noleggiati
DVD	  		DVD+RW/DVD+R nel modo +VR o DVD-RW/DVD-R nel modo video e VR, inclusi i dischi da 8 cm (a singolo strato) e dischi DVD+R DL/DVD-R DL
DATA DVD	DVD+ReWritable  		DVD+RW/DVD+R/DVD-RW/DVD-R contenenti file di immagine JPEG*
CD			CD musicali o CD-R/CD-RW nel formato di CD musicale
DATA CD	—		CD-R/CD-RW contenenti file di immagine JPEG*

* Formato JPEG conforme a UDF (Universal Disk Format)

Note sulla compatibilità del BD-ROM

Poiché le specifiche del Blu-ray Disc sono nuove e in sviluppo, alcuni dischi potrebbero non essere riproducibili a seconda del tipo e della versione di disco.

L'uscita audio varia a seconda della sorgente, della presa di uscita collegata e delle impostazioni audio selezionate. Per i dettagli, vedere a pagina 64.

Dischi che non possono essere riprodotti

- BD con cartuccia
- DVD-RAM
- HD DVD
- Dischi DVD audio
- PHOTO CD
- Parte dei dati di CD-Extra
- VCD/Super VCD
- Strato HD su Super Audio CD
- BD-ROM/DVD VIDEO con un codice di zona diverso (pagina 61).

Nota sulle operazioni di riproduzione dei BD/DVD

Alcune operazioni di riproduzione dei BD/DVD potrebbero essere intenzionalmente impostate dai produttori di software. Poiché questo lettore riproduce i BD/DVD in base al contenuto del disco che i produttori di software hanno progettato, alcune funzioni di riproduzione potrebbero non essere disponibili. Consultare le istruzioni in dotazione con i BD/DVD.

Codice di zona (solo BD-ROM/DVD VIDEO)

Il lettore ha un codice di zona stampato sul retro dell'unità e riprodurrà solo i BD-ROM/DVD VIDEO (solo riproduzione) etichettati con lo stesso codice di zona. Questo sistema viene usato per proteggere il copyright. I DVD VIDEO che portano l'etichetta  vengono anche riprodotti su questo lettore.

A seconda del BD-ROM/DVD VIDEO, potrebbe non essere indicato alcun codice di zona anche se la riproduzione del BD-ROM/DVD VIDEO è vietata per limitazioni di zona.

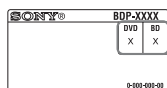

Codice di zona



Note sui BD-RE/BD-R, DVD+RW/DVD+R, DVD-RW/DVD-R o CD-R/CD-RW

Alcuni BD-RE/BD-R, DVD+RW/DVD+R, DVD-RW/DVD-R o CD-R/CD-RW non possono essere riprodotti su questo lettore a causa della qualità di registrazione, della condizione fisica del disco o delle caratteristiche del dispositivo di registrazione e del software di creazione.

Un disco CD o DVD non sarà riprodotto se non è stato finalizzato correttamente. Per ulteriori informazioni, consultare le istruzioni per l'uso in dotazione con il dispositivo di registrazione. Notare che alcune funzioni di riproduzione potrebbero non essere operative con alcuni DVD+RW/DVD+R, anche se sono stati finalizzati correttamente. In questo caso, vedere il disco usando la riproduzione normale.

Dischi audio codificati mediante tecnologie di protezione del copyright

Questo prodotto è stato progettato per riprodurre dischi conformi allo standard CD (Compact Disc).

Alcune case discografiche hanno lanciato sul mercato vari dischi audio codificati mediante tecnologie di protezione del copyright. Tra tali dischi, ve ne sono alcuni non conformi allo standard CD che potrebbe non essere possibile riprodurre mediante questo prodotto.

Nota sui DualDisc

Un DualDisc è un disco a due lati che abbina materiale registrato su DVD su un lato e materiale audio digitale sull'altro.

Tuttavia, poiché il lato del materiale audio non è conforme allo standard del Compact Disc (CD), la riproduzione su questo prodotto non è garantita.

Nota sui DVD a doppio strato

La riproduzione di immagini e audio potrebbe interrompersi momentaneamente quando gli strati cambiano.

Nota sui BD-RE/BD-R da 8 cm

Alcuni BD-RE/BD-R da 8 cm non possono essere riprodotti su questo lettore.

Nota sui BD-RE/BD-R

Questo lettore supporta il BD-RE di Versione 2.1 e il BD-R di Versione 1.1 e 1.2 incluso il BD-R di tipo a pigmento organico (tipo LTH).

Nota sui DTS 5.1 MUSIC DISC

Questo lettore può riprodurre i DTS 5.1 MUSIC DISC. I segnali audio vengono emessi nei formati specificati nella tabella "Segnali di uscita audio" a pagina 64.

Informazioni sulla riproduzione di dischi registrati nel formato AVCHD

Questo lettore può riprodurre i dischi in formato AVCHD.



◆ Che cos'è il formato AVCHD?

Il formato AVCHD è un formato per videocamera digitale ad alta definizione usato per registrare su DVD i segnali SD (definizione standard) o HD (alta definizione) della specifica 1080i^{*1} o della specifica 720p^{*2}, usando l'efficiente tecnologia di codifica per la compressione dei dati. Il formato MPEG-4 AVC/H.264 viene adottato per comprimere i dati video e il sistema Dolby Digital o PCM lineare è usato per comprimere i dati audio. Il formato MPEG-4 AVC/H.264 è in grado di comprimere le immagini con un'efficacia superiore rispetto al formato tradizionale di compressione delle immagini. Il formato MPEG-4 AVC/H.264 consente di registrare su dischi DVD un segnale video ad alta definizione (HD) ripreso su un registratore di videocamera digitale, allo stesso modo di un segnale televisivo a definizione standard (SD).

^{*1} Una specifica ad alta definizione che utilizza 1080 linee di scansione effettive e il sistema interlacciato.

^{*2} Una specifica ad alta definizione che utilizza 720 linee di scansione effettive e il sistema progressivo.



- Alcuni dischi in formato AVCHD potrebbero non essere riprodotti, a seconda della condizione di registrazione.
- Il disco in formato AVCHD non viene riprodotto se non è stato finalizzato correttamente.

Risoluzione di uscita video

La risoluzione di uscita varia a seconda dell'impostazione "Formato Video Uscita" nell'impostazione "Impostazioni video" (pagina 41).

Impostazione di risoluzione	Quando "Formato Video Uscita" è impostato su "HDMI"			Quando "Formato Video Uscita" è impostato su "Video componente"		
	Presa LINE OUT VIDEO/S VIDEO	Presa COMPONENT VIDEO	Presa HDMI OUT	Presa LINE OUT VIDEO/S VIDEO	Presa COMPONENT VIDEO	Presa HDMI OUT
480i/576i	480i/576i	480i/576i	480i/576i	480i/576i	480i/576i	480i/576i
480p/576p	480i/576i	480i/576i	480p/576p	480i/576i	480p/576p	480p/576p
720p	480i/576i	480i/576i	720p	480i/576i	720p*	720p*
1080i	480i/576i	480i/576i	1080i	480i/576i	1080i*	1080i*
1080p	nessuna immagine	nessuna immagine	1080p	non selezionabile	non selezionabile	non selezionabile

* Il contenuto protetto sui DVD viene emesso alla risoluzione di 480p/576p. Il contenuto protetto sui BD viene emesso alla risoluzione di 576p.

◆ Quando "Formato Video Uscita" è impostato su "Video o S Video"

I segnali video 480i/576i vengono emessi dalla presa LINE OUT VIDEO/S VIDEO o COMPONENT VIDEO e i segnali video 480p/576p vengono emessi dalla presa HDMI OUT.

Segnali di uscita audio

L'uscita audio varia nel seguente modo, a seconda della sorgente, della presa di uscita e delle impostazioni selezionate.

Disco/sorgente		Digitale				Analogica
		Prese HDMI OUT*2		Prese DIGITAL OUT (OPTICAL/COAXIAL)*2		Prese LINE OUT (R-AUDIO-L)
		Auto*3	PCM a 2 canali*3	Bitstream*4	PCM	
BD	LPCM 2ch	LPCM a 2 canali	LPCM a 2 canali	LPCM a 2 canali	LPCM a 2 canali	2 canali
	LPCM 5.1ch	LPCM a 5.1 canali	LPCM a 2 canali	LPCM a 2 canali	LPCM a 2 canali	2 canali
	LPCM 7.1ch	LPCM a 7.1 canali	LPCM a 2 canali	LPCM a 2 canali	LPCM a 2 canali	2 canali
	Dolby Digital	LPCM a 5.1 canali*5	LPCM a 2 canali	Dolby Digital/ LPCM a 2 canali*6	LPCM a 2 canali	2 canali
	Dolby Digital Plus	LPCM a 7.1 canali*5	LPCM a 2 canali	Dolby Digital/ LPCM a 2 canali*6	LPCM a 2 canali	2 canali
	Dolby TrueHD	LPCM a 7.1 canali*5	LPCM a 2 canali	Dolby Digital/ LPCM a 2 canali*6	LPCM a 2 canali	2 canali
	DTS	LPCM a 5.1 canali*5	LPCM a 2 canali	DTS/LPCM a 2 canali*6	LPCM a 2 canali	2 canali
	DTS-HD High Resolution Audio	LPCM a 5.1 canali*5 (DTS core)	LPCM a 2 canali	DTS/LPCM a 2 canali*6	LPCM a 2 canali	2 canali
	DTS-HD Master Audio	LPCM a 5.1 canali*5 (DTS core)	LPCM a 2 canali	DTS/LPCM a 2 canali*6	LPCM a 2 canali	2 canali
DVD	LPCM	LPCM a 2 canali	LPCM a 2 canali	LPCM a 2 canali	LPCM a 2 canali	2 canali
	Dolby Digital	Dolby Digital	LPCM a 2 canali	Dolby Digital	LPCM a 2 canali	2 canali
	DTS	DTS	LPCM a 2 canali	DTS	LPCM a 2 canali	2 canali
	MPEG	LPCM a 2 canali	LPCM a 2 canali	LPCM a 2 canali	LPCM a 2 canali	2 canali
CD	LPCM	LPCM	LPCM a 2 canali	LPCM a 2 canali	LPCM a 2 canali	2 canali
DTS 5.1 MUSIC DISC		DTS	LPCM a 2 canali	DTS	LPCM a 2 canali	2 canali

*1 Quando "Priorità uscita audio" è impostato su "Analogico stereo", i segnali LPCM a 2 canali vengono emessi da ciascuna presa.

*2 Quando "Priorità uscita audio" è impostato su "HDMI" o "Coassiale/Ottico", i segnali LPCM a 2 canali vengono emessi da prese diverse dalla presa selezionata.

*3 Auto: quando "Audio (HDMI)" è impostato su "Auto" nell'impostazione "Impostazioni audio" (pagina 45).

PCM a 2 canali: quando "Audio (HDMI)" è impostato su "PCM a 2 canali" nell'impostazione "Impostazioni audio" (pagina 45).

*4 Bitstream: quando "Dolby Digital" è impostato su "Dolby Digital" o "DTS" è impostato su "DTS" nell'impostazione "Impostazioni audio" (pagina 45).

*5 Quando "Impostazioni audio BD" è impostato su "Diretto", l'audio registrato dalla sorgente viene emesso con bitstream. Tuttavia, questo audio potrebbe essere emesso nel seguente modo a seconda dei formati audio supportati dall'amplificatore AV (ricevitore).

- Quando l'amplificatore AV (ricevitore) non supporta l'audio HD (Dolby Digital Plus, Dolby TrueHD, DTS-HD High Resolution Audio e DTS-HD Master Audio) ma supporta l'LPCM multicanale, viene emesso fino all'LPCM a 7.1ch.
- Quando l'amplificatore AV (ricevitore) non supporta l'audio HD o l'LPCM multicanale ma supporta Dolby Digital/DTS, viene emesso un bitstream Dolby Digital o DTS.
- Quando l'amplificatore AV (ricevitore) non supporta l'audio HD, l'LPCM multicanale o Dolby Digital/DTS, viene emesso l'LPCM a 2 canali.

*6 I segnali audio primari/secondari a 2 canali o a meno canali vengono emessi come segnali LPCM a 2 canali.



Quando si emettono i segnali video 480i/576i o 480p/576p dalla presa HDMI OUT, Dolby TrueHD e DTS-HD Master Audio vengono emessi come segnali LPCM, Dolby Digital o DTS bitstream anche se "Impostazioni audio BD" è impostato su "Diretto" nell'impostazione "Impostazioni audio" (pagina 45)

Caratteristiche tecniche

Sistema

Laser: Laser a semiconduttori

Ingressi e uscite

(Nome della presa:

Tipo di presa/Livello di uscita/Impedenza di carico)

LINE OUT R-AUDIO-L:

Presa fono/2 Vrms/10 kilohm

DIGITAL OUT (OPTICAL):

Presa di uscita ottica/-18 dBm (lunghezza d'onda 660 nm)

DIGITAL OUT (COAXIAL):

Presa fono/0,5 Vp-p/75 ohm

HDMI OUT:

Connettore standard HDMI a 19 pin

COMPONENT VIDEO OUT

(Y, Pb/Cb, Pr/Cr):

Presa fono/Y: 1,0 Vp-p/

Pb/Cb, Pr/Cr: 0,7 Vp-p/75 ohm

LINE OUT VIDEO:

Presa fono/1,0 Vp-p/75 ohm

LINE OUT S VIDEO:

Mini DIN a 4 pin/

Y: 1,0 Vp-p, C: 0,3 Vp-p/75 ohm

LAN (100):

Terminale 100BASE-TX

EXT:

Slot per memoria esterna (Per il collegamento della memoria esterna)

Uscita DC: 5 V 500 mA Max

Generali

Requisiti di alimentazione:

220-240 V CA, 50/60 Hz

Consumo energetico:

26 W

Dimensioni (circa):

430 mm × 220 mm × 60 mm

(larghezza/profondità/altezza) incluse le parti sporgenti

Peso (circa):

2,9 kg

Temperatura di utilizzo:

5 °C a 35 °C

Umidità di utilizzo:

25 % a 80 %

Accessori in dotazione

Vedere a pagina 13.

Il design e le caratteristiche tecniche sono soggetti a modifiche senza preavviso.

Elenco dei codici di lingua

Per i dettagli, vedere a pagina 47.

L'ortografia delle lingue è conforme allo standard ISO 639: 1988 (E/F).

Numero, Lingua (Codice lingua BD/Codice lingua DVD)

1027, Afar (aar/aa)	1194, Galician (glg/gl)	1350, Malayalam (mal/ml)	1506, Slovenian (slv/sl)
1028, Abkhazian (abk/ab)	1196, Guarani (grn/gn)	1352, Mongolian (mon/mn)	1507, Samoan (smo/sm)
1032, Afrikaans (af/af)	1203, Gujarati (gu/gu)	1353, Moldavian (mol/mo)	1508, Shona (sna/sn)
1039, Amharic (amh/am)	1209, Hausa (hau/ha)	1356, Marathi (mar/mr)	1509, Somali (som/so)
1044, Arabic (ara/ar)	1217, Hindi (hin/hi)	1357, Malay (msa/ms)	1511, Albanian (sqi/sq)
1045, Assamese (asm/as)	1226, Croatian (hrv/hr)	1358, Malese; Maltese (mlt/mt)	1512, Serbian (srp/sr)
1051, Aymara (aym/ay)	1229, Hungarian (hun/hu)	1363, Burmese (mya/my)	1513, Siswati; Swati (ssw/ss)
1052, Azerbaijani (aze/az)	1233, Armenian (hye/hy)	1365, Nauru (nau/na)	1514, Sesotho; Sotho southern (sot/st)
1053, Bashkir (bak/ba)	1235, Interlingua (ina/ia)	1369, Nepali (nep/ne)	1515, Sundanese (sun/su)
1057, Byelorussian (bel/be)	1239, Interlingua (ile/ie)	1376, Dutch (nld/nl)	1516, Swedish (swe/sv)
1059, Bulgarian (bul/bg)	1248, Indonesian (ind/id)	1379, Norwegian (nor/no)	1517, Swahili (swa/sw)
1060, Bihari (bih/bh)	1253, Icelandic (isl/is)	1393, Occitan (oci/oc)	1521, Tamil (tam/ta)
1061, Bislama (bis/bi)	1254, Italian (ita/it)	1403, Oromo (orm/om)	1525, Telugu (tel/te)
1066, Bengali (ben/bn)	1257, Hebrew (heb/he)	1408, Oriya (ori/or)	1527, Tajik (tgk/tg)
1067, Tibetan (bod/bo)	1261, Japanese (jpn/ja)	1417, Punjabi; Panjabi (pan/pa)	1528, Thai (tha/th)
1070, Breton (bre/br)	1269, Yiddish (yid/yi)	1428, Polish (pol/pl)	1529, Tigrinya (tir/ti)
1079, Catalan (cat/ca)	1283, Javanese (jav/jv)	1435, Pashto; Pushto (pus/ps)	1531, Turkmen (tuk/tk)
1093, Corsican (cos/co)	1287, Georgian (kat/ka)	1436, Portuguese (por/pt)	1532, Tagalog (tgl/tl)
1097, Czech (ces/cs)	1297, Kazakh (kaz/kk)	1463, Quechua (que/qu)	1534, Setswana; Tswana (tsn/tn)
1103, Welsh (cym/cy)	1298, Greenlandic; Kalaallisut (kal/kl)	1481, Rhaeto-Romance (roh/rm)	1535, Tonga; Tonga islands (ton/to)
1105, Danish (dan/da)	1299, Cambodian; Khmer (khm/km)	1482, Kirundi; Rundi (run/rn)	1538, Turkish (tur/tr)
1109, German (deu/de)	1300, Kannada (kan/kn)	1483, Romanian (ron/ro)	1539, Tsonga (tso/ts)
1130, Bhutani; Dzongkha (dzo/dz)	1301, Korean (kor/ko)	1489, Russian (rus/ru)	1540, Tatar (tat/tt)
1142, Greek (ell/el)	1305, Kashmiri (kas/ks)	1491, Kinyarwanda (kin/rw)	1543, Twi (twi/tw)
1144, English (eng/en)	1307, Kurdish (kur/ku)	1495, Sanskrit (san/sa)	1557, Ukrainian (ukr/uk)
1145, Esperanto (epo/eo)	1311, Kirghiz (kir/ky)	1498, Sindhi (snd/sd)	1564, Urdu (urd/ur)
1149, Spanish (spa/es)	1313, Latin (lat/la)	1501, Sangho; Sango (sag/sg)	1572, Uzbek (uzb/uz)
1150, Estonian (est/et)	1326, Lingala (lin/ln)	1502, Serbo-Croatian (scr/hr)	1581, Vietnamese (vie/vi)
1151, Basque (eus/eu)	1327, Laotian; Lao (lao/lo)	1503, Sinhalese; Sinhalese (sin/si)	1587, Volapük (vol/vo)
1157, Persian (fas/fa)	1332, Lithuanian (lit/lt)	1505, Slovak (slk/sk)	1613, Wolof (wol/wo)
1165, Finnish (fin/fi)	1334, Latvian (lav/lv)		1632, Xhosa (xho/xh)
1166, Fiji (fij/fj)	1345, Malagasy (mlg/mg)		1665, Yoruba (yor/yo)
1171, Faroese (fao/fo)	1347, Maori (mri/mi)		1684, Chinese (zho/zh)
1174, French (fra/fr)	1349, Macedonian (mkd/mk)		1697, Zulu (zul/zu)
1181, Frisian (fry/fy)			1703, non specificato
1183, Irish (gle/ga)			
1186, Scots Gaelic (gla/gd)			

Protezione/Codice zona

Per i dettagli, vedere a pagina 47.

Numero, Zona (Codice)

2044, Argentina (ar)	2200, Grecia (gr)	2379, Norvegia (no)
2047, Australia (au)	2219, Hong Kong (hk)	2427, Pakistan (pk)
2046, Austria (at)	2248, India (in)	2424, Filippine (ph)
2057, Belgio (be)	2238, Indonesia (id)	2428, Polonia (pl)
2070, Brasile (br)	2239, Irlanda (ie)	2436, Portogallo (pt)
2079, Canada (ca)	2254, Italia (it)	2489, Russia (ru)
2090, Cile (cl)	2276, Giappone (jp)	2501, Singapore (sg)
2092, Cina (cn)	2304, Corea (kr)	2149, Spagna (es)
2093, Colombia (co)	2333, Lussemburgo (lu)	2499, Svezia (se)
2115, Danimarca (dk)	2363, Malesia (my)	2086, Svizzera (ch)
2165, Finlandia (fi)	2362, Messico (mx)	2543, Taiwan (tw)
2174, Francia (fr)	2376, Paesi Bassi (nl)	2528, Tailandia (th)
2109, Germania (de)	2390, Nuova Zelanda (nz)	2184, Regno Unito (gb)

Glossario

AACS

“Advanced Access Content System” è una specifica per la gestione del contenuto di intrattenimento digitale memorizzato sulla prossima generazione di supporti ottici preregistrati e registrati. La specifica consente ai consumatori di usufruire del contenuto di intrattenimento digitale, incluso il contenuto ad alta definizione.

Applicazione BD-J

Il formato BD-ROM supporta Java per le funzioni interattive.

“BD-J” offre ai provider di contenuto una funzionalità quasi illimitata quando si creano titoli di BD-ROM interattivi.

AVCHD (pagina 62)

Il formato AVCHD è un formato per videocamera digitale ad alta definizione usato per registrare su DVD i segnali SD (definizione standard) o HD (alta definizione) della specifica 1080i *1 o della specifica 720p *2, usando l'efficiente tecnologia di codifica per la compressione dei dati. Il formato MPEG-4 AVC/H.264 viene adottato per comprimere i dati video e il Dolby Digital o PCM lineare è usato per comprimere i dati audio. Il formato MPEG-4 AVC/H.264 è in grado di comprimere le immagini con un'efficacia superiore rispetto al formato tradizionale di compressione delle immagini. Il formato MPEG-4 AVC/H.264 consente di registrare sui DVD un segnale video ad alta definizione (HD) ripreso su una videocamera digitale, allo stesso modo di un segnale televisivo a definizione standard (SD).

*1 Una specifica ad alta definizione che utilizza 1080 linee di scansione effettive e il formato interlacciato.

*2 Una specifica ad alta definizione che utilizza 720 linee di scansione effettive e il formato progressivo.

BD-R (pagina 60)

Il BD-R (Blu-ray Disc Recordable) è un Blu-ray Disc registrabile a singola scrittura, disponibile nelle stesse capacità del seguente BD. Poiché il contenuto può essere registrato e non può essere sovrascritto, un BD-R può essere usato per archiviare dati preziosi o memorizzare e distribuire il materiale video.

BD-RE (pagina 60)

Il BD-RE (Blu-ray Disc Rewritable) è un Blu-ray Disc registrabile e riscrivibile, disponibile nelle stesse capacità del seguente BD. La funzione che consente di eseguire più registrazioni rende possibili la modifica estensiva e le applicazioni che cambiano nel tempo.

BD-ROM (pagina 60)

I BD-ROM (Blu-ray Disc Read-Only Memory) sono dischi prodotti a livello commerciale e sono disponibili nelle stesse capacità del seguente BD. A differenza del tradizionale contenuto di filmato e video, questi dischi sono dotati di funzioni avanzate come il contenuto interattivo, le operazioni del menu usando i menu a comparsa, la selezione del display per sottotitoli e la proiezione diapositive. Anche se un BD-ROM potrebbe contenere qualsiasi tipo di dati, la maggior parte di dischi BD-ROM contiene i filmati nel formato ad alta definizione, per la riproduzione su lettori Blu-ray Disc/DVD.

Blu-ray Disc (BD) (pagina 60)

Un formato di dischi sviluppato per registrare/riprodurre il video ad alta definizione (HD) (per HDTV, ecc.) e per memorizzare grandi quantità di dati. Un Blu-ray Disc a singolo strato contiene fino a 25 GB e un Blu-ray Disc a doppio strato contiene fino a 50 GB di dati.

Dolby Digital Plus (pagina 64)

Sviluppata come un'estensione a Dolby Digital, la tecnologia di codifica audio supporta l'audio surround multicanale 7.1.

Dolby TrueHD (pagina 64)

Dolby TrueHD è una tecnologia di codifica senza degradazione che supporta fino a 8 canali di audio surround multicanale per i dischi ottici di prossima generazione. L'audio riprodotto è fedele alla sorgente originale bit per bit.

DTS-HD High Resolution Audio (pagina 64)

Sviluppata come un'estensione del formato DTS Digital Surround. Supporta una frequenza di campionamento massima di 96 kHz e il surround multicanale 7.1. DTS-HD High Resolution Audio ha una velocità massima di trasmissione di 6 Mbps, con compressione con perdita di informazioni (Perdita di informazioni).

DTS-HD Master Audio (pagina 64)

DTS-HD Master Audio ha una velocità massima di trasmissione di 24,5 Mbps e usa la compressione senza degradazione (Senza degradazione) e il DTS-HD Master Audio corrisponde a una frequenza di campionamento massima di 192 kHz e un massimo di 7.1 canali.

HDMI (High-Definition Multimedia Interface) (pagina 15)

HDMI è un'interfaccia che supporta sia l'audio che il video su un singolo collegamento digitale. Il collegamento HDMI trasmette i segnali video a definizione standard o alta e i segnali audio multicanale ai componenti AV come i televisori dotati di HDMI, in forma digitale senza degradazione. La specifica HDMI supporta HDCP (High-bandwidth Digital Contents Protection), una tecnologia di protezione dalla copia per il contenuto di intrattenimento digitale per HDMI.

LTH (Low to High (Da basso ad alto)) (pagina 61)

LTH è un sistema di registrazione che supporta il BD-R di tipo a pigmento organico.

PhotoTV HD (pagina 38)

"PhotoTV HD" consente di ottenere immagini molto dettagliate e un'espressione tipica delle foto di caratteristiche e colori delicati. Collegando i dispositivi Sony compatibili con "PhotoTV HD" usando un cavo HDMI, è possibile vedere moltissime foto nuove con la massima qualità HD. Per esempio, la struttura delicata della pelle umana, dei fiori, della sabbia e delle onde ora può essere visualizzata su un grande schermo con la qualità eccellente tipica delle foto.

Menu a comparsa (pagina 32)

Un'operazione di menu avanzato disponibile sui BD-ROM. Il menu a comparsa appare quando POP UP/MENU viene premuto durante la riproduzione e può essere usato mentre la riproduzione è in corso.

x.v.Colour (pagina 44)

x.v.Colour è un termine familiare per lo standard xvYCC proposto da Sony. xvYCC è uno standard internazionale per lo spazio di colore nel video. Questo standard può esprimere una gamma di colori più ampia rispetto allo standard di trasmissione attualmente in uso.

24p True Cinema (pagina 43)

I filmati ripresi con una cinepresa sono composti da 24 fotogrammi al secondo. Poiché i televisori tradizionali (sia CRT che a schermo piatto) visualizzano i fotogrammi ad intervalli di 1/60 o di 1/50 di secondo, i 24 fotogrammi non appaiono ad un ritmo regolare.

Quando è collegato ad un televisore con capacità a 24p, il lettore visualizza ciascun fotogramma ad intervalli di 1/24 di secondo, lo stesso intervallo ripreso originalmente con la cinepresa, riproducendo così fedelmente l'immagine originale del cinema.

Indice analitico

Le parole tra virgolette appaiono nelle visualizzazioni su schermo.

Caratteri numerici

24p True Cinema 68

A

AACS 67

Aggiornamento 24, 40

Aggiornamento del software 24, 40, 51

“Aggiornamento rete” 24, 40

ANGLE 9

AUDIO 8

AVCHD 62, 67

“Avvio rapido” 50

B

BD-Live 23, 32

BD-R 60, 67

BD-RE 60, 67

Bitstream 64

Blocco bambini 10, 58

Blocco disco 31

Blu-ray Disc 60, 67

BonusView 23, 32

BRAVIA Sync 16, 57

C

Capitolo 34

CD 60

Codice di zona 61

Collegamento

Amplificatore AV
(ricevitore) 19

Televisore 14

Conformità lingua 16

“Controllo per HDMI” 16, 31, 50, 57

D

“Dati BD” 33, 58

“Diagnostica di rete” 52

Dischi riproducibili 60

DISPLAY 9

Display del pannello frontale 11

Dolby Digital 21, 45

Dolby Digital Plus 64, 67

Dolby TrueHD 64, 68

DTS 21, 46

DTS-HD 64, 68

DVD 60

F

“Foto” 37

Funzione di autodiagnosi 59

H

HDMI 15, 20, 28, 42, 44, 45, 57, 68

HOME 9

I

Immissione dei caratteri 52

Imp. Rapida 27, 53

“Impostaz.” 39

“Impostaz. A/V” 35

“Impostaz. audio” 35

“Impostaz. video” 35

“Impostazioni audio” 45

“Impostazioni foto” 50

“Impostazioni rete” 51

“Impostazioni sistema” 50

“Impostazioni video” 41

“Impostazioni visione per BD/DVD” 47

Informazioni sul disco 34

L

LTH 68

“Luminosità Display” 50

M

Memoria esterna 23, 32, 58

Memoria locale 23, 32, 58

Menu iniziale 36, 37, 39

“Modo di attesa” 50

“Musica” 36

O

OPTIONS 9, 32, 36, 38

P

PhotoTV HD 38, 68

Pile 26

POP UP/MENU 9, 32

“Priorità uscita audio” 45

Proiezione diapositive 37

Protezione 31, 47

R

Ricerca 33, 34

Ripresa 9, 31, 37

“Ripristino” 54

Ripristino del lettore 54

Riproduzione ad un tocco 16, 31

Risoluzione di uscita video 63

S

SCENE SEARCH 9

Segnali di uscita audio 64

Soluzione dei problemi 55

Spegnimento del sistema 16

SUBTITLE 8

T

Tasti colorati 9

Telecomando 8, 26, 27

THEATRE 8, 16

“Tipo TV” 41

Titolo 34

TOP MENU 9

V

“Video” 30

“Visualizzazione su schermo” 50

X

x.v.Colour 44, 68

