

HP Color LaserJet MFP série CM2320

Manuel d'utilisation

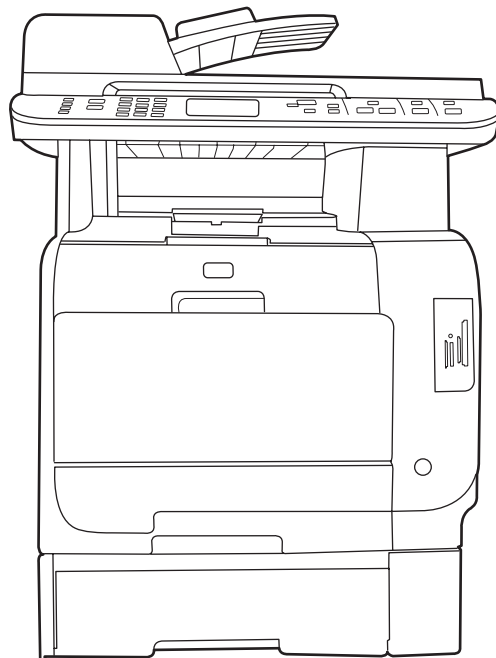

HP Color LaserJet MFP série CM2320

Manuel d'utilisation



Copyright et licence

© 2008 Copyright Hewlett-Packard Development Company, L.P.

Il est interdit de reproduire, adapter ou traduire ce manuel sans autorisation expresse par écrit, sauf dans les cas permis par les lois régissant les droits d'auteur.

Les informations contenues dans ce document sont susceptibles d'être modifiées sans préavis.

Les seules garanties des produits et services HP sont exposées dans les clauses expresses de garantie fournies avec les produits ou services concernés. Le contenu de ce document ne constitue en aucun cas une garantie supplémentaire. HP ne peut être tenu responsable des éventuelles erreurs techniques ou éditoriales de ce document.

Edition 2, 04/2008

Numéro de référence : CC434-90910

Marques commerciales

Adobe®, Acrobat® et PostScript® sont des marques commerciales d'Adobe Systems Incorporated.

Microsoft®, Windows® et Windows NT® sont des marques déposées de Microsoft Corporation aux Etats-Unis.

UNIX® est une marque déposée de The Open Group.

Sommaire

1 Informations de base concernant le produit

Comparaison des produits	2
Fonctionnalités du produit	3
Présentation du produit	5
Vue avant	5
Vue arrière	6
Ports d'interface	7

2 Panneau de commande

Panneau de commande du HP Color LaserJet CM2320	10
Touches, panneau de commande des HP Color LaserJet CM2320 MFP - Modèle télécopie et HP Color LaserJet CM2320 MFP - Modèle carte mémoire	11
Menus du panneau de commande	12
Utilisation des menus du panneau de commande	12
Menu Configuration du panneau de commande	12
Menus des fonctions	23

3 Logiciels pour Windows

Systèmes d'exploitation pris en charge pour Windows	30
Pilotes d'impression pris en charge pour Windows	31
HP Universal Print Driver (UPD)	32
Modes d'installation du pilote UPD	32
Sélectionnez le pilote d'impression correct pour Windows	33
Priorité des paramètres d'impression	34
Modification des paramètres d'impression pour Windows	35
Types d'installation de logiciels pour Windows	36
Suppression du logiciel sous Windows	37
Utilitaires pris en charge sous Windows	38
HP ToolboxFX	38
Serveur Web intégré	38
HP Web Jetadmin	38
Autres composants et utilitaires Windows	38
Logiciel pour les autres systèmes d'exploitation	40

4 Utilisation du produit avec Macintosh

Logiciels pour Macintosh	42
Systèmes d'exploitation compatibles pour Macintosh	42
Pilotes d'impression pris en charge pour Macintosh	42

Priorité des paramètres d'impression pour Macintosh	42
Modification des paramètres d'impression pour Macintosh	43
Types d'installation de logiciels pour Macintosh	43
Suppression du logiciel d'un système d'exploitation Macintosh	44
Utilitaires pris en charge sous Macintosh	44
Utilisation des fonctions du pilote d'imprimante Macintosh	45
Impression	45
Numérisation	48
Télécopie (HP LaserJet CM2320 - Modèle télécopie / CM2320 - Modèle carte mémoire uniquement)	49
Photo	49

5 Connectivité

Systèmes d'exploitation de réseau pris en charge	52
Connexion USB	52
Avis de non-responsabilité pour le partage d'imprimante	53
Protocole de réseau pris en charge	54
Installation du produit sur un réseau	56
Configuration du produit réseau	57
Affichage des paramètres	57
Modification des paramètres	57
Définition du mot de passe	58
Adresse IP	58
Paramètres de vitesse de liaison	59

6 Papier et supports d'impression

Comprendre l'utilisation du papier et du support d'impression	62
Papiers et formats de support d'impression pris en charge	63
Types de papier et capacité de bac pris en charge	65
Recommandations pour papiers ou supports d'impression spéciaux	66
Chargement du papier et des supports d'impression	68
Bac 1	68
Bac 2 ou 3	69
Configuration des bacs	71

7 Utilisation des fonctionnalités du produit

Paramètres d'économie d'encre	74
Archiver impr.	74
Polices	75
Sélection de polices	75
Listes d'impression des polices disponibles	75

8 Tâches d'impression

Annulation d'une tâche d'impression	78
Utilisation des fonctions du pilote d'imprimante Windows	79
Ouverture du pilote d'imprimante	79
Utilisation des raccourcis d'impression	79
Définition des options de papier et de qualité	79
Définition des effets de document	80

Définition des options de finition des documents	80
Informations d'assistance et d'état de produit	80
Définition des options d'impression avancées	81
Modifier les paramètres de qualité d'impression	82
Impression d'originaux bord à bord	83

9 Copie

Chargement des originaux	86
Utilisation de la copie	88
Copie par numérotation rapide	88
Plusieurs copies	88
Annulation d'un travail de copie	88
Réduction ou agrandissement des copies	89
Modification du paramètre d'assemblage des copies	90
Copies couleur ou en noir et blanc (monochromes)	91
Paramètres de copie	91
Qualité de copie	91
Définition des paramètres de copie personnalisés	93
Copie sur des supports de différents types et formats	93
Restauration des paramètres de copie par défaut	95
Copie d'un livre	95
Copie de photos	97
Copie d'originaux de formats différents	98
Tâches de copie recto verso	99
Copie automatique de documents recto verso (HP Color LaserJet CM2320 MFP - Modèle carte mémoire uniquement)	99
Copie manuelle de documents recto verso	101

10 Couleur pour Windows

Gestion des couleurs	104
Automatique	104
Impression en niveaux de gris	104
Ajustement manuel des couleurs	104
Thèmes de couleurs	105
Correspondance des couleurs	106
Faites correspondre les couleurs à l'aide du logiciel pour imprimer la palette de couleurs de base de Microsoft Office	106
Faites correspondre les couleurs à l'aide de l'outil de correspondance des couleurs de base HP	107
Faites correspondre les couleurs à l'aide de Afficher les couleurs personnalisées	107
Utilisation avancée des couleurs	108
Encre HP ColorSphere	108
HP ImageREt 3600	108
Sélection du support	108
Options de couleur	108
Rouge-vert-bleu standard (sRVB)	108

11 Numérisation

Chargement des originaux en vue d'une numérisation	112
--	-----

Utilisation de la numérisation	114
Méthodes de numérisation	114
Utilisation de la fonction Numériser	114
Annulation de la numérisation	120
Paramètres de numérisation	121
Format de fichier de numérisation	121
Résolution et couleur du scanner	121
Qualité de numérisation	122
Numérisation d'un livre	123
Numérisation d'une photo	125

12 Télécopieur (modèles avec télécopie uniquement)

Fonctions de télécopie	128
Installation	129
Installation et connexion du matériel	129
Configuration des paramètres de télécopie	131
Gestion de l'annuaire	133
Configuration de l'interrogation de télécopieur	136
Modification des paramètres de télécopie	137
Configuration des paramètres de volume des sons	137
Paramètres d'envoi de télécopies	137
Paramètres de réception de télécopies	142
Utilisation du télécopieur	148
Logiciel de télécopie	148
Annulation d'une télécopie	148
Suppression des télécopies de la mémoire	149
Utilisation d'un système DSL, PBX, RNIS ou VoIP	149
Envoi d'une télécopie	150
Réception d'une télécopie	162
Résolution des problèmes de télécopie	164
Messages d'erreur du télécopieur	164
La mémoire de télécopie est conservée en cas de panne de courant	168
Relevés et rapports de télécopie	168
Modification de la correction d'erreurs et de la vitesse de télécopie	172
Problèmes d'envoi de télécopies	175
Problèmes de réception de télécopies	177
Problèmes liés aux performances	180

13 Photo

Insertion d'une carte mémoire	182
Modification des paramètres de carte mémoire par défaut	184
Imprimer des photos directement à partir de la carte mémoire	185
Impression d'une feuille de miniatures à partir de la carte mémoire	187
Impression et numérisation de photos à partir d'une planche-contact	188

14 Gestion et entretien du produit

Pages d'informations	190
HP ToolboxFX	192
Affichage de HP ToolboxFX	192

Etat	193
Alertes	194
Informations sur les produits	195
Télécopie	196
Aide	198
Paramètres système	199
Paramètres d'impression	201
Paramètres réseau	203
Courrier électronique	203
Serveur Web intégré	205
Fonctions	205
Utilisation du logiciel HP Web Jetadmin	206
Fonctions de sécurité	207
Activation de la protection par mot de passe à l'aide du serveur Web intégré	207
Activation de la protection par mot de passe à partir du panneau de commande	207
Activation de la fonction de réception privée	207
Gestion des consommables	209
Vérification de l'état des consommables et commande	209
Remplacement des consommables	211
Nettoyage du produit	217
Mises à jour du micrologiciel	224

15 Résolution de problèmes

Liste de dépannage	226
Restauration des valeurs usine par défaut	229
Messages du panneau de commande	230
Suppression des bourrages	235
Causes des bourrages	235
Recherche de l'emplacement des bourrages	236
Suppression des bourrages dans le bac 1	236
Suppression des bourrages dans le bac 2	236
Suppression des bourrages dans le bac 3	238
Suppression des bourrages dans l'unité de fusion	239
Elimination des bourrages dans le bac de sortie	239
Elimination des bourrages dans l'unité d'impression recto verso (modèles recto verso uniquement)	240
Suppression des bourrages du bac d'alimentation automatique (BAA)	242
Conseils pour éviter les bourrages fréquents	245
Résolution des problèmes de qualité d'image	247
Problèmes d'impression	247
Problèmes de copie	258
Problèmes de numérisation	263
Problèmes de télécopie	269
Optimisation et amélioration de la qualité d'image	269
Résolution des problèmes de connectivité	271
Résolution des problèmes de connexion directe	271
Problèmes de réseau	271
Résolution des problèmes liés au logiciel	274
Résolution des problèmes courants liés à Windows	274
Résolution des problèmes courants sous Macintosh	274

Résolution des erreurs PostScript (PS)	276
Programme de numérisation vers e-mail	278

Annexe A Consommables et accessoires

Commander des pièces, des accessoires et des consommables	282
Commander directement auprès de HP	282
Commander auprès de prestataires de services ou de bureaux	282
Commander directement via le logiciel HP ToolboxFX	282
Numéros de référence	282
Consommables	282
Mémoire	283
Câbles et accessoires d'interface	283
Accessoires de gestion du papier	284
Pièces remplaçables par l'utilisateur	285

Annexe B Service et assistance

Déclaration de garantie limitée Hewlett-Packard	287
Service de garantie des pièces échangeables par l'utilisateur	289
Garantie limitée relative aux cartouches d'impression	290
Assistance clientèle	291

Annexe C Spécifications

Spécifications physiques	294
Spécifications électriques	294
Consommation d'énergie et émissions acoustiques (HP Color LaserJet CM2320, HP Color LaserJet CM2320 MFP - Modèle télécopie, HP Color LaserJet CM2320 MFP - Modèle carte mémoire)	295
Spécifications environnementales	295
Spécifications relatives au papier et aux supports d'impression	296

Annexe D Informations réglementaires

Réglementations de la FCC	298
Programme de gestion écologique des produits	298
Protection de l'environnement	298
Production d'ozone	298
Consommation d'énergie	298
Utilisation du papier	298
Matières plastiques	299
Consommables d'impression HP LaserJet	299
Instructions concernant le renvoi et le recyclage	299
Papier	300
Restrictions de matériel	300
Mise au rebut des déchets d'équipement électronique par les particuliers dans l'Union européenne	301
Fiche signalétique de sécurité du produit	301
Informations complémentaires	301
Autres déclarations concernant les produits de télécommunication (télécopie)	302
Déclaration UE pour le fonctionnement télécom	302
Déclarations relatives à Telecom New Zealand	303

Telephone Consumer Protection Act (Etats-Unis)	303
Exigences relatives à la certification IC CS-03	303
Déclaration de conformité	305
HP Color LaserJet CM2320 MFP	305
HP LaserJet CM2320 - Modèle télécopie / CM2320 - Modèle carte mémoire	305
Déclarations nationales/régionales spécifiques	307
Protection contre les rayons laser	307
Réglementations DOC canadiennes	307
Déclaration VCCI (Japon)	307
Déclaration EMI (Corée)	307
Déclaration relative au laser en Finlande	307
Déclaration EMI (Taiwan)	308
Tableau des substances (Chine)	308

Index	311
--------------------	------------

1 Informations de base concernant le produit

- [Comparaison des produits](#)
- [Fonctionnalités du produit](#)
- [Présentation du produit](#)

Comparaison des produits

Le produit est disponible dans les configurations suivantes.



HP Color LaserJet CM2320 MFP



**HP Color LaserJet CM2320 MFP -
Modèle télécopie**



**HP Color LaserJet CM2320 MFP -
Modèle carte mémoire**

-
- | | | |
|---|---|--|
| <ul style="list-style-type: none">● Imprime les pages de format Lettre à la vitesse de 20 pages par minute (ppm) et les pages au format A4 à la vitesse de 19 ppm.● Pilotes d'impression PCL 6 et émulation HP PostScript Niveau 2.● Le bac 1 peut contenir jusqu'à 50 feuilles de support d'impression ou jusqu'à 10 enveloppes.● Le bac 2 peut contenir jusqu'à 250 feuilles de support d'impression.● Bac d'alimentation en option (bac 3) de 250 feuilles disponible.● Port USB 2.0 haute vitesse et port réseau 10/100 Base-T.● Mémoire RAM (Random Access Memory) de 160 Mo.● Scanner à plat et bac d'alimentation automatique (BAA) de 50 pages.● Un logement DIMM disponible pour l'ajout de mémoire (accepte des mémoires DIMM de 64 et 128 Mo). | <p>HP Color LaserJet CM2320MFP , plus :</p> <ul style="list-style-type: none">● Modem de télécopie V.34 ainsi qu'une mémoire Flash de stockage de télécopie de 8 Mo.● Deux ports ligne de télécopie RJ-11.● Affichage graphique couleur | <p>HP Color LaserJet CM2320 MFP -
Modèle télécopie, plus :</p> <ul style="list-style-type: none">● Impression recto verso, réception de télécopies et copie automatiques.● Quatre emplacements de carte mémoire● Bac d'alimentation supplémentaire de 250 feuilles (bac 3) inclus. |
|---|---|--|
-

Fonctionnalités du produit

Performances	<ul style="list-style-type: none">● Imprime jusqu'à 20 ppm (format Lettre) ou 19 ppm (A4).
Qualité d'impression	<ul style="list-style-type: none">● 1 200 points par pouce (ppp) avec les textes et les graphiques de la technologie Image REt 2400.● Paramètres réglables pour optimiser la qualité d'impression.● La qualité de l'encre de la cartouche HP UltraPrecise permet d'imprimer des textes et des graphiques avec une meilleure définition.
Télécopie (HP LaserJet CM2320 - Modèle télécopie / CM2320 - Modèle carte mémoire uniquement)	<ul style="list-style-type: none">● Fonctions intégrales de télécopie conformes à la norme V.34, avec fonctions d'annuaire, de télécopie/téléphone et de transmission différée.
Copie	<ul style="list-style-type: none">● Comprend le bac d'alimentation automatique (BAA) qui permet d'effectuer des tâches de copie plus rapides et efficaces sur des documents de plusieurs pages.
Numérisation	<ul style="list-style-type: none">● Le produit affiche 1 200 pixels par pouce (ppp), une numérisation entièrement en couleur 24 bits à partir d'une vitre de scanner au format Lettre/A4.● Le produit affiche 300 ppp, une numérisation entièrement en couleur 24 bits à partir du bac d'alimentation automatique (BAA).● Il comprend un bac d'alimentation automatique (BAA) qui permet d'effectuer des tâches de numérisation plus rapides et efficaces sur des documents de plusieurs pages.
Emplacements de carte mémoire (HP Color LaserJet CM2320 MFP - Modèle carte mémoire uniquement)	Prend en charge de nombreuses cartes mémoire. Pour plus d'informations, reportez-vous à la section Photo à la page 181 .
Mise en réseau	<ul style="list-style-type: none">● TCP/IP<ul style="list-style-type: none">◦ IPv4◦ IPv6
Fonctionnalités du pilote d'imprimante	<ul style="list-style-type: none">● Le langage d'imprimante PCL 6 permet de bénéficier d'une impression rapide, de techniques intégrées de dimensionnement des caractères Intellifont et TrueType ainsi que de fonctions d'imagerie avancées.
Connexions d'interface	<ul style="list-style-type: none">● Port USB 2.0 haute vitesse.● Port réseau Ethernet 10/100 Base-T (RJ-45).● Ports câble fax/télécopie RJ-11.
Impression économique	<ul style="list-style-type: none">● Impression n pages par feuilles (impression de plus d'une page sur une feuille).● Impression recto verso à l'aide de l'unité automatique d'impression recto verso.

Consommables

- Une page d'état des consommables affiche la quantité d'encre restante dans la cartouche d'impression.
- Cartouche à mélange automatique.
- Authentification des cartouches d'impression HP.
- Fonctionnalité de commande de consommables activée.

Accessibilité

- Guide de l'utilisateur en ligne adapté à la lecture d'écran.
 - Les cartouches d'impression peuvent être installées et retirées d'une seule main.
 - Ouverture d'une seule main des portes et capots.
-

Présentation du produit

Vue avant



1	Bac 3 en option (standard sur le HP Color LaserJet CM2320 MFP - Modèle carte mémoire)
2	Bac 2
3	Bac 1
4	Loquet de la porte d'accès aux cartouches d'impression
5	Bac supérieur (verso)
6	Panneau de commande
7	Bac d'entrée du bac d'alimentation automatique (BAA)
8	Bac de sortie du bac d'alimentation (BAA) automatique
9	Logements de carte mémoire (HP Color LaserJet CM2320 MFP - Modèle carte mémoire uniquement)
10	Bouton d'alimentation

Vue arrière

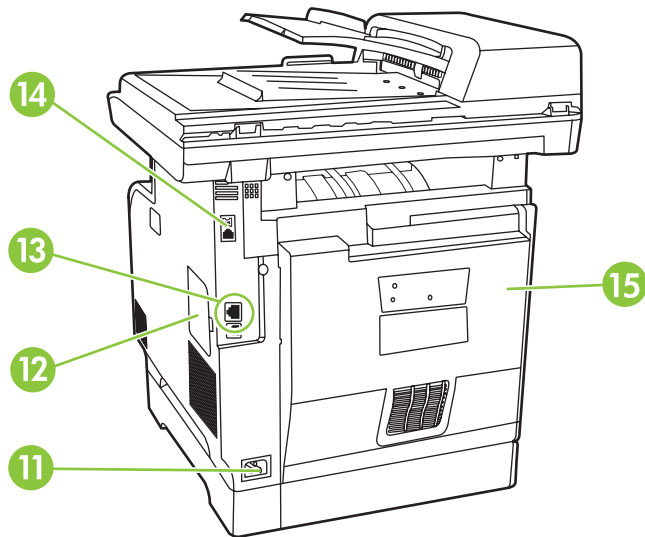

11	Connecteur d'alimentation
12	Porte DIMM (pour l'ajout de mémoire)
13	Port USB 2.0 haute vitesse et port réseau.
14	Ports télécopie (HP LaserJet CM2320 - Modèle télécopie / CM2320 - Modèle carte mémoire uniquement)
15	Porte arrière d'accès aux bourrages

Ports d'interface

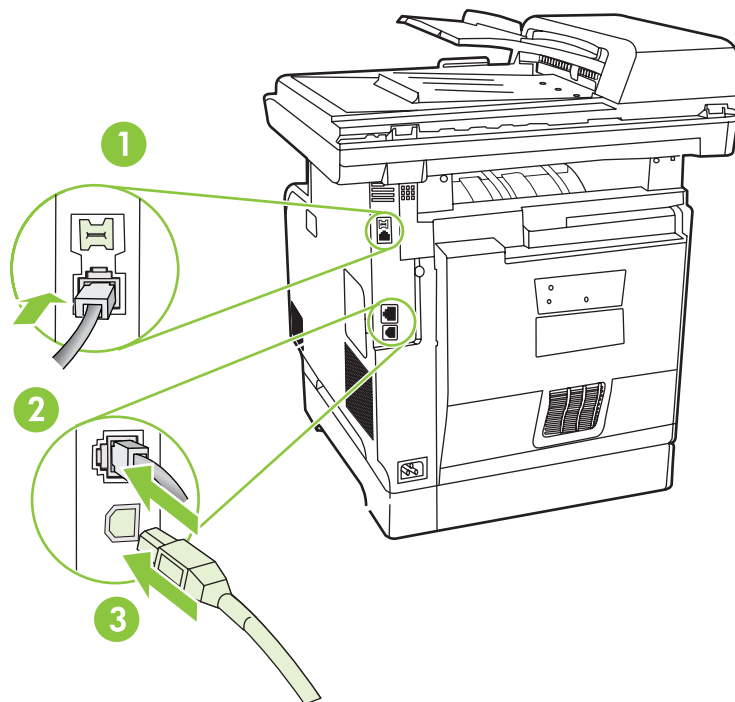

- | | |
|---|--|
| 1 | Ports télécopie (HP LaserJet CM2320 - Modèle télécopie / CM2320 - Modèle carte mémoire uniquement) |
| 2 | Port réseau |
| 3 | Port USB 2.0 haute vitesse |

2 Panneau de commande

- [Panneau de commande du HP Color LaserJet CM2320](#)
- [Touches, panneau de commande des HP Color LaserJet CM2320 MFP - Modèle télécopie et HP Color LaserJet CM2320 MFP - Modèle carte mémoire](#)
- [Menus du panneau de commande](#)

Panneau de commande du HP Color LaserJet CM2320

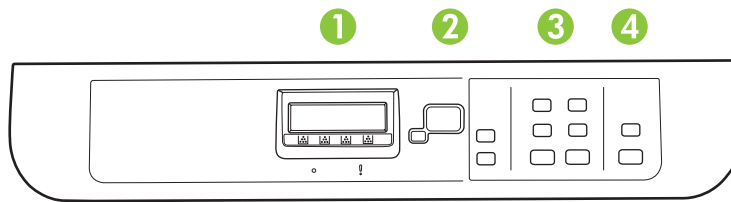

1	Affichage à cristaux liquides
2	Bouton OK et flèches de navigation Utilisez ces boutons pour sélectionner et valider les options de menus Bouton Annuler. Annulation de l'option de menu sélectionnée Bouton Installation. Accès au menu Configuration principal Bouton Retour. Retour au menu précédent
3	Bouton Menu Copier. Accès au menu Copie Démarrer copieBouton Noir. Exécution d'une copie en noir et blanc Bouton Démarrer copie Couleur. Exécution d'une copie en couleur
4	Bouton Menu Numériser. Accès au menu Numérisation Bouton Lancer numérisation. Exécution d'une numérisation

Touches, panneau de commande des HP Color LaserJet CM2320 MFP - Modèle télécopie et HP Color LaserJet CM2320 MFP - Modèle carte mémoire

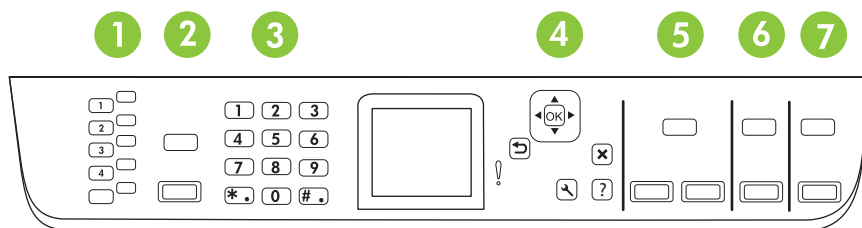

1	Numérotations rapides. 4 boutons et un bouton Maj permettant d'effectuer jusqu'à 8 numérations rapides.
2	Bouton Menu Télécopie. Accès au menu Télécopie. Bouton Lancer télécopie. Lancement d'une télécopie à partir du panneau de commande.
3	Touches alphanumériques. Utilisez les touches alphanumériques pour entrer des données sur l'écran du panneau de commande du produit et pour composer des numéros de téléphone pour la télécopie
4	Bouton OK et flèches de navigation. Sélection et validation des options de menus Bouton Annuler. Annulation de l'option de menu sélectionnée Bouton Installation. Accès au menu Configuration principal Bouton Retour. Retour au menu précédent
5	Bouton Menu Copier. Accès au menu Copie Bouton Démarrer copie Noir. Exécution d'une copie en noir et blanc Bouton Démarrer copie Couleur. Exécution d'une copie en couleur
6	Bouton Menu Numériser. Accès au menu Numérisation Bouton Lancer numérisation. Exécution d'une numérisation
7	Bouton Menu Email (HP Color LaserJet CM2320 MFP - Modèle télécopie uniquement). Accès au menu E-mail Bouton Démarrer e-mail (HP Color LaserJet CM2320 MFP - Modèle télécopie uniquement). Démarrage d'une numérisation vers un e-mail. Bouton Menu Photo (HP Color LaserJet CM2320 MFP - Modèle carte mémoire uniquement). Accès au menu Photo Bouton Démarrer photo (HP Color LaserJet CM2320 MFP - Modèle carte mémoire uniquement). Impression des photos sélectionnées sur la carte mémoire

Menus du panneau de commande

Utilisation des menus du panneau de commande

Pour accéder aux menus du panneau de commande, suivez les étapes suivantes.

1. Appuyez sur **Installation**.

 **REMARQUE :** Pour accéder aux menus des fonctions, appuyez sur **Menu Télécopie** **Menu Copie** **Menu Numériser** ou **Menu Photo**.

2. Utilisez les flèches de navigation pour parcourir les listes.
 - Appuyez sur **OK** pour sélectionner l'option souhaitée.
 - Appuyez sur **Annuler** pour annuler une action ou revenir à l'état Prêt.

Menu Configuration du panneau de commande

Les sous-menus suivants sont accessibles à partir du menu Configuration principal du panneau de commande :

- Utilisez le menu **Configur. copie** pour configurer les paramètres de copie par défaut tels que le contraste, l'assemblage ou le nombre de copies imprimées.
- Utilisez le menu **Rapports** pour imprimer des rapports regroupant des informations sur le produit.
- Utilisez le menu **Config. télécop.** (HP LaserJet CM2320 - Modèle télécopie / CM2320 - Modèle carte mémoire uniquement) pour configurer l'annuaire de télécopie, les options des télécopies entrantes et sortantes et les paramètres de base pour toutes les télécopies.
- Utilisez le menu **Config. photo** (HP Color LaserJet CM2320 MFP - Modèle carte mémoire uniquement) pour configurer les paramètres de base de l'impression de photos à partir d'une carte mémoire.
- Utilisez le menu **Config. système** pour définir les paramètres de base du produit tels que la langue, la qualité d'impression ou le volume.
- Utilisez le menu **Service** pour restaurer les paramètres par défaut, nettoyer le produit et activer les modes spéciaux qui affectent la sortie d'impression.
- Utilisez le menu **Configuration réseau** pour configurer les paramètres réseau tels que la configuration TCP/IP.

 **REMARQUE :** Pour imprimer une liste détaillée de l'intégralité des menus du panneau de commande et de leurs structures, imprimez une structure des menus. Reportez-vous à la section [Pages d'informations à la page 190](#).

Tableau 2-1 Menu Configur. copie

Élément de menu	Élément de sous-menu	Description
Optimiser par défaut	Sélect. Auto	Définit la qualité de copie par défaut.
	Mixte	
	Image imprimée	
	Photographie	

Tableau 2-1 Menu Configur. copie (suite)

Élément de menu	Élément de sous-menu	Description
	Texte	
Contraste par défaut		Définit l'option de contraste par défaut.
Tri par défaut	Activé	Définit l'option de tri par défaut.
	Eteint	
Nb. de copies par défaut	(Plage : 1 à 99)	Définit le nombre de copies par défaut.
Réduct./agrandiss. par défaut	Original = 100 %	Définit le pourcentage par défaut de réduction ou d'agrandissement d'un document copié.
	Legal à Letter=78 %	
	Legal à A4=83 %	
	A4 à Letter=94 %	
	Letter à A4=97 %	
	Pleine page = 91 %	
	Ajuster à la page	
	2 pages par feuille	
	4 pages par feuille	
	Perso : 25 à 400 %	
Sélection du bac par défaut	Sélect. Auto	Définit le bac d'alimentation par défaut.
	Bac 1	
	Bac 2	
	Bac 3 (si le bac est installé)	
Rect/verso déf. (modèles avec carte photo uniquement)	Recto vers recto	Définit les formats d'entrée et de sortie de numérisation par défaut.
	Recto vers recto verso	
	2 à 2 côté	
	2 à 1 côté	
Copie brouillon par défaut	Activé	Définit l'option mode brouillon par défaut.
	Eteint	
Multi-page par défaut	Activé	Définit l'option de copie à plat multi-page par défaut.
	Eteint	

Tableau 2-1 Menu Configur. copie (suite)

Elément de menu	Elément de sous-menu	Description
Avancés	Copie couleurs	Active ou désactive le bouton Copie couleurs.
	Luminosité	Paramètre de luminosité (clair/foncé) par défaut des copies. Les valeurs possibles sont comprises entre 1 et 11, 6 étant la valeur par défaut (pas de changement).
	Contraste	Paramètre de contraste par défaut des copies. Les valeurs possibles sont comprises entre 1 et 11, 6 étant la valeur par défaut (pas de changement).
	Accentuation	Paramètre de netteté par défaut des copies. Les valeurs possibles sont comprises entre 1 et 11, 6 étant la valeur par défaut (pas de changement).
	Suppression arrière-plan	Paramètre par défaut de suppression de l'arrière-plan des copies. Les valeurs possibles sont comprises entre 1 et 11, 6 étant la valeur par défaut (pas de changement).
	Equil. couleurs	Paramètre par défaut d'équilibrage des couleurs des copies. Les valeurs possibles sont comprises entre 1 et 11, 6 étant la valeur par défaut (pas de changement). Vous pouvez définir une valeur pour chacun des paramètres suivants : <ul style="list-style-type: none"> ● Rouge ● Vert ● Bleu
	Ternissure	Paramètre de ternissure par défaut des copies. Les valeurs possibles sont comprises entre 1 et 11, 6 étant la valeur par défaut (pas de changement).
Rest. régl usine		Définit tous les paramètres de copie personnalisés sur les valeurs usine par défaut.

Tableau 2-2 Menu Rapports

Elément de menu	Elément de sous-menu	Elément de sous-menu	Description
Page de démonstration			Imprime une page servant de démonstration de la qualité d'impression.
Structure du menu			Imprime une structure des menus du panneau de commande.
Rapport de configuration			Imprime une liste de tous les paramètres du produit. Il inclut les informations concernant le réseau lorsque le produit est connecté à un réseau.
Page d'état des consommables			Imprime l'état des cartouches d'impression. Il comprend les informations suivantes : <ul style="list-style-type: none"> ● Nombre approximatif de pages restantes ● Numéro de série ● Nombre de pages imprimées

Tableau 2-2 Menu Rapports (suite)

Elément de menu	Elément de sous-menu	Elément de sous-menu	Description
Rapport réseau			Indique l'état des éléments suivants : <ul style="list-style-type: none"> • Configuration matérielle du réseau • Fonctions activées • Informations sur les protocoles TCP/IP et SNMP • Statistiques réseau
Page d'utilisat			Indique le nombre de pages imprimées, télécopiées, copiées et numérisées par le produit.
Liste des polices PCL			Imprime une liste de toutes les polices PCL 5 installées.
Liste polices PS			Imprime une liste de toutes les polices PS installées.
Polices PCL6			Imprime une liste de toutes les polices PCL 6 installées.
Journal couleurs			Imprime les informations relatives à l'usage du toner couleur.
Page Service			Imprime les informations de diagnostic sur l'étalonnage et la qualité des couleurs.

Tableau 2-3 Configuration photosMenu

Elément de menu	Elément de sous-menu	Elément de sous-menu	Description
Format d'image par défaut.	(Liste des formats de photos disponibles)		Taille par défaut des photos
Contraste par défaut			Paramètre de contraste (clair/foncé) des photos. Les valeurs possibles sont comprises entre 1 et 11, 6 étant la valeur par défaut (pas de changement).
Nb. de copies par défaut			Paramètre de nombre d'exemplaires par défaut pour les photos. Les valeurs possibles sont comprises entre 1 et 99.
Couleur sortie par défaut	Couleur Noir et blanc		Choix de la sortie par défaut des photos (couleur ou noir et blanc)
Rest. régl usine			Rétablissement des paramètres d'usine par défaut de la configuration des photos

Tableau 2-4 Menu Config. télécop. (modèles avec télécopie uniquement)

Elément de menu	Elément de sous-menu	Elément de sous-menu	Description
Utilit. config. télécop.			Utilitaire de configuration des paramètres de télécopie. Suivez les invites à l'écran et sélectionnez la réponse à chaque question à l'aide des touches de direction.

Tableau 2-4 Menu Config. télécop. (modèles avec télécopie uniquement) (suite)

Elément de menu	Elément de sous-menu	Elément de sous-menu	Description
Configuration de base	Heure/Date	(Paramètres pour le format de l'heure, l'heure actuelle, le format de date et la date actuelle.)	Permet de régler l'heure et la date pour le produit.
	En-tête de télécopie	Votre n° téléc Nom de l'entreprise	Permet de définir les informations d'identification envoyées au produit destinataire.
Mode de réponse	Automatique	Répondeur Télécopie/Tél.	Définit le mode de réponse. Les options suivantes sont disponibles :
	Manuelle		
Nombre de sonneries avant réponse		(Plage de 1 à 9)	Définit le nombre de sonneries avant la réponse du modem de télécopie.
Sonnerie distincte	Toutes les sonneries	Une sonnerie Double Triple Double et triple	Permet à un utilisateur de configurer deux ou trois numéros de téléphone sur une même ligne, avec différentes sonneries (sur un téléphone muni d'un service de sonnerie distincte).
	Une sonnerie		
	Double		
	Triple		
			<ul style="list-style-type: none"> ● Toutes les sonneries : le produit répond à tous les appels passés sur la ligne téléphonique. ● Une sonnerie : le produit répond à tous les appels qui produisent une seule sonnerie. ● Double : le produit répond à tous les appels qui produisent deux sonneries. ● Triple : le produit répond à tous les appels qui produisent trois sonneries. ● Double et triple : le produit répond à tous les appels qui produisent deux ou trois sonneries.
Préfixe de numérotation		Activé Eteint	Indique un préfixe à composer lors de l'envoi de télécopies depuis le produit.

Tableau 2-4 Menu Config. télécop. (modèles avec télécopie uniquement) (suite)

Élément de menu	Élément de sous-menu	Élément de sous-menu	Description
Configuration avancée	Résolution télécop. par déf.	Standard	Définit la résolution pour les documents envoyés. Les images à haute résolution sont composées de plus de points par pouce (ppp) et présentent plus de détails. Les images à basse résolution sont composées de moins de points par pouce (ppp) et présentent moins de détails, mais leur taille de fichier est plus petite.
		Fin	
		Superfine	
		Photo	
	Contraste par défaut		Définit le contraste des télécopies sortantes.
	Ajuster à la page	Activé	Permet de réduire le format des télécopies dont la taille est supérieure au format Lettre ou A4 afin de les adapter aux pages de ces formats. Si vous définissez cette fonction sur Eteint , les télécopies dont le format est supérieur au format Lettre ou A4 s'étendront sur plusieurs pages.
		Eteint	
	Format de vitre par défaut	Letter	Définit le format papier par défaut pour les documents numérisés à partir du scanner à plat.
	A4		
Mode de numérotation	Tonalité	Définit si le produit doit utiliser la numérotation par tonalité ou par impulsion.	
	Impulsions		
Rappel si occupé	Activé	Définit si le produit doit recomposer le numéro lorsque la ligne est occupée.	
	Eteint		
Renum. si pas de rép.	Activé	Définit si le produit doit recomposer le numéro lorsque le numéro de télécopie appelé ne répond pas.	
	Eteint		
Err. comm rappel	Activé	Définit si le produit doit recomposer le numéro si une erreur de communication se produit.	
	Eteint		

Tableau 2-4 Menu Config. télécop. (modèles avec télécopie uniquement) (suite)

Elément de menu	Elément de sous-menu	Elément de sous-menu	Description
Configuration avancée	Tonalité de détection d'appel	Activé	Définit si le produit doit détecter une tonalité avant d'envoyer une télécopie.
		Eteint	
	Codes de facturation	Activé	Active l'utilisation de codes de facturation lorsqu'il est défini sur Activé . Vous êtes invité à entrer le code de facturation de télécopie sortante.
		Eteint	
	Extension téléphonique	Activé	Lorsque cette fonction est activée, l'utilisateur peut appuyer sur les touches 1-2-3 sur son téléphone personnel pour que le produit réponde aux appels de télécopies entrants.
		Eteint	
	Tampon télécopie	Activé	Permet d'ajouter la date, l'heure, le numéro de téléphone de l'expéditeur et les numéros de page des télécopies reçues par le produit.
		Eteint	
	Réception privée	Activé	Pour régler Réception privée sur Activé , il faut que l'utilisateur ait défini un mot de passe de protection du produit. Lorsque le mot de passe est défini, les options suivantes sont configurées :
		Eteint	
			<ul style="list-style-type: none"> ● La Réception privée est activée. ● Toutes les anciennes télécopies sont supprimées de la mémoire. ● Retransmission des télécopies défini à Eteint et la modification est impossible. ● Toutes les télécopies entrantes sont stockées en mémoire.
Confirmer no. télécopie	Activé	Vérifiez que le numéro de télécopie est correct en le saisissant une seconde fois.	
	Eteint		
Autoriser réimpr. télécop.	Activé	Définit si toutes les télécopies reçues et stockées en mémoire disponible peuvent être réimprimées.	
	Eteint		
Tps son. Fax/Tél	20	Définit la durée au-delà de laquelle le produit doit interrompre la sonnerie audible Télécopie/Tél. permettant d'indiquer un appel vocal entrant à l'utilisateur.	
	30		
	40		
	70		
Imp. recto verso (modèles recto verso uniquement)	Activé	Définit si toutes les télécopies reçues sont imprimées sur les deux côtés du papier.	
	Eteint		
Vitesse de télécopie	Rapide (V.34)	Augmente ou diminue la vitesse de communication autorisée.	
	Moyenne (V.17)		
	Lente (V.29)		

Tableau 2-5 Menu Config. système

Élément de menu	Élément de sous-menu	Élément de sous-menu	Description
Langue	(Liste des langues d'affichage du panneau de commande disponibles.)		Définit la langue dans laquelle le panneau de commande doit afficher les messages et les rapports du produit.
Config. papier	Format de papier par défaut	Letter A4 Legal	Définit le format d'impression des rapports internes ou des travaux d'impression sans format défini.
	Type de papier par défaut	Répertorie les types de support disponibles.	Définit le type d'impression des rapports internes ou des travaux d'impression sans type défini.
	Bac 1	Type de papier Format papier	Définit le format et le type par défaut pour le bac 1.
	Action pap manq	Attendre tjs Annuler Remplacer	Détermine la réaction du produit lorsqu'un travail d'impression requiert un format de support ou un type non disponible ou lorsqu'un bac spécifique est vide. <ul style="list-style-type: none"> Sélectionnez Attendre tjs pour que le produit attende le chargement du support approprié. Sélectionnez Remplacer pour imprimer sur un papier de format différent après un délai défini. Sélectionnez Annuler pour annuler automatiquement le travail d'impression après un délai défini. Si vous choisissez l'option Remplacer ou Annuler, le panneau de commande vous invite à entrer le délai en secondes. Utilisez les flèches pour diminuer ou augmenter le temps jusqu'à 3 600 secondes.
Qualité d'impression.	Étalonner coul.	Étalonner maintenant Après allumage	Vérifiez la concordance des couleurs (CPR) et étalonnez la densité. Sélectionnez Étalonner maintenant pour procéder immédiatement à l'étalonnage. Sélectionnez Après allumage pour préciser la durée en minutes/heures pendant laquelle le produit doit attendre après la mise sous tension avant d'effectuer un étalonnage automatique (par défaut : 15 minutes).
	Niveau d'encre bas	(Plage de 1 à 20)	Définit le pourcentage de niveau de cartouche à partir duquel le panneau de commande génère un message de niveau d'encre bas.
	Remplacer conso.	Arrêt à épuis. Ignorer épuis.	Définit la manière dont le produit réagit lorsqu'il détecte que la cartouche d'impression est vide.
	Conso coul épuis	Arrêter impr. Continuer noir	Définit la manière dont le produit doit réagir lorsqu'il détecte qu'une cartouche couleur est vide. Sélectionnez Arrêter impr. pour arrêter l'impression jusqu'au changement de la cartouche ou Continuer noir pour continuer à imprimer en mode noir monochrome.

Tableau 2-5 Menu Config. système (suite)

Élément de menu	Élément de sous-menu	Élément de sous-menu	Description
Régler alignement (modèles avec carte photo uniquement)	Imprimer page de test		Imprimez une feuille d'instructions spécifique au bac et une page de test avec bordure pouvant servir à estimer l'ajustement requis pour centrer l'image imprimée sur la page.
	Régler bac 1		Après l'impression de la page de test, utilisez les options du menu Régler bac 1 pour étalonner le bac. Vous pouvez régler les paramètres suivants pour le Bac 1 : <ul style="list-style-type: none"> ● Déplacement X1 ● Déplacement Y
Réglages volume (modèles de carte photo uniquement)	Volume d'alarme	Faible	Permet de régler le volume du produit.
	Volume de sonnerie	Moyen	
	Volume touches	Fort	
	Volume ligne téléphonique	Eteint	
Heure/Date	(Paramètres pour le format de l'heure, l'heure actuelle, le format de date et la date actuelle.)		Permet de régler l'heure et la date pour le produit.
Sécurité du produit	Activé		Permet de régler la fonction de sécurité du produit. Lorsque le paramètre est défini sur Activé , vous devez définir un numéro d'identification personnel (PIN).
	Eteint		
Police Courier	Standard		Définit les valeurs de police Courier.
	Foncé		

Tableau 2-6 Menu Service

Élément de menu	Élément de sous-menu	Élément de sous-menu	Description	
Service télécopie	Eff tél stockées		Effacement de toutes les télécopies en mémoire, à savoir les télécopies reçues (y compris non imprimées, non téléchargées sur l'ordinateur et non envoyées), les télécopies non envoyées (y compris celles à envoi différé) et toutes les télécopies encore en mémoire. Il est impossible de récupérer les télécopies supprimées. Le journal des activités de télécopie est actualisé à chaque suppression d'une télécopie.	
		Lancer test télécopie	Effectuez un test de télécopie pour vérifier que le fil du téléphone est branché à la bonne prise et qu'il y a un signal sur la ligne téléphonique. Un rapport de test avec les résultats est imprimé.	
		Impr tracé T.30	Maintenant Jamais Si erreur Fin de l'appel	Imprime ou programme un rapport utilisé pour résoudre les problèmes de transmission de télécopies.
		Correct. erreur	Activé Eteint	Le mode Correction des erreurs permet à la machine émettrice de retransmettre les données si elle détecte un signal d'erreur. Le paramètre par défaut est Activé.
	Journal service télécopie		Le journal du service de télécopie imprime les 40 dernières entrées du journal des télécopies.	
Mode nettoyage			<p>Permet de nettoyer le produit lorsque des traces ou autres marques apparaissent sur les documents imprimés. Le processus de nettoyage élimine la poussière et le surplus d'encre dans le circuit papier.</p> <p>Lorsque cette option est sélectionnée, le produit vous invite à charger du papier ordinaire au format Lettre ou A4 dans le bac 1 et à appuyer sur OK pour lancer le processus de nettoyage. Attendez que le processus de nettoyage se</p>	

Tableau 2-6 Menu Service (suite)

Elément de menu	Elément de sous-menu	Description
		termine. Ignorez la page qui s'imprime.
Economie énergie	Eteint	Indique la durée d'inactivité au-delà de laquelle le produit passe en mode veille.
	1 minute	
	15 minutes	
	30 minutes	
	1 heure	
	2 heures	
	4 heures	
Débit USB	Haut	Permet de régler le débit USB.
	Intégral	
Réd courb papier	Activé	Lorsque les pages imprimées sont régulièrement gondolées, cette option définit le produit sur un mode réduisant le gondolage. Le paramètre par défaut est Eteint .
	Eteint	
Archiver impr.	Activé	Lors de l'impression de pages destinées à être stockées sur une longue période, cette option définit le produit sur un mode réduisant les tâches d'encre et la présence de poussière. Le paramètre par défaut est Eteint .
	Eteint	
Rest. régl usine		Définit tous les paramètres personnalisés sur les valeurs usine par défaut.

Tableau 2-7 Configuration réseauMenu

Elément de menu	Elément de sous-menu	Description
Configuration TCP/IP	Automatique	Automatique permet de configurer automatiquement tous les paramètres TCP/IP via DHCP, BootP ou AutoIP.
	Manuelle	Manuelle vous permet de configurer manuellement l'adresse IP, le masque de sous-réseau et la passerelle par défaut. Le panneau de commande vous invite à définir des valeurs pour chaque section d'adresse. Utilisez les flèches pour augmenter ou diminuer la valeur. Appuyez sur OK pour accepter la valeur et déplacer le curseur dans le champ suivant. Lorsqu'une adresse a été entrée, le produit vous invite à la confirmer avant de passer à la suivante. Lorsque les trois adresses ont été définies, le produit redémarre automatiquement.

Tableau 2-7 Configuration réseauMenu (suite)

Élément de menu	Élément de sous-menu	Description
Carte mémoire (produits avec carte mémoire uniquement)	Activé	Active ou désactive l'utilisation des logements de carte mémoire.
	Eteint	
Jonction automatique	Activé	Active ou désactive l'utilisation d'un câble réseau 10/100 standard quand le produit est branché directement à un ordinateur.
	Eteint	
Services réseau	IPv4	Précise si le produit doit utiliser le protocole IPv4, IPv6 ou DHCPv6.
	IPv6	
	DHCPv6	
Afficher adr.IP	Oui	Définit si le produit affiche ou non l'adresse IP sur le panneau de commande.
	Non	
Vitesse de liaison	Automatique (par défaut)	Définit manuellement la vitesse de liaison si nécessaire.
	10T Intégral	Lorsque vous avez défini la vitesse de liaison, le produit redémarre automatiquement.
	10T Semi	
	100TX Intégral	
	100TX Semi	
Rest. régl usine	Réinitialise les valeurs usine par défaut de tous les paramètres de configuration réseau.	

Menus des fonctions

Le produit dispose de menus spécifiques pour les fonctions de télécopie, de copie, de numérisation et de gestion des photos sur une carte mémoire. Pour accéder à ces menus, appuyez sur les boutons [Menu Télécopie](#) [Menu Copie](#) [Menu Numériser](#) ou [Menu Photo](#).

Il s'agit de fonctions prises en charge par les menus de chaque fonction.

- Utilisez le menu **Télécopie** pour exécuter les fonctions de télécopie de base telles que l'envoi de télécopies ou la modification de l'annuaire, la réimpression de télécopies ou l'impression de télécopies stockées en mémoire.
- Utilisez le menu **Copie** pour accéder aux fonctions de copie de base et personnaliser la sortie.
- Utilisez le menu **Numériser** pour afficher une liste de destinations d'e-mails et de dossiers pré-configurés.
- Utilisez le menu **E-mail** (HP Color LaserJet CM2320 MFP - Modèle télécopie uniquement) pour envoyer un e-mail.
- Utilisez le menu **Photo** (HP Color LaserJet CM2320 MFP - Modèle carte mémoire uniquement) pour afficher la liste des options de photos pour une carte mémoire insérée correcte.

Tableau 2-8 Menu Télécopie

Élément de menu	Élément de sous-menu	Élément de sous-menu	Description
Envoyer	Envoi d'une télécopie		Envoie une télécopie. Des invites à l'écran indiquent la marche à suivre.
	Rappeler		Compose à nouveau le dernier numéro de télécopie et envoie à nouveau.
	Env télé différé		Permet d'envoyer une télécopie ultérieurement.
	Etat tâche télec		Indique les tâches de télécopie en attente et vous permet de les annuler.
	Résolution télécopie	Standard Fin Superfine Photo	Change temporairement la résolution des télécopies sortantes. La résolution revient à la valeur par défaut au bout de 2 minutes d'inactivité de la numérisation de télécopies.
Recevoir	Impr. télec.		Imprime les télécopies stockées lorsque la fonction de réception privée est activée. Cet élément de menu apparaît uniquement lorsque la fonction de réception privée est activée.
	Bloq. télécop. indés.	Ajouter numéro Supprimer numéro Supp. ttes les entrées Liste télécop. indésirables	Modifie la liste des numéros de télécopie indésirables. Cette liste peut contenir jusqu'à 30 numéros. Lorsque le produit reçoit un appel d'un numéro indésirable, la télécopie entrante est supprimée. La télécopie indésirable est également consignée dans le journal des activités avec des informations de comptabilisation de tâches.
	Réimprim. télec.		Imprime les télécopies reçues et stockées dans la mémoire disponible.
	Retransmettre la télécopie	Activé Eteint	Permet au produit d'envoyer toutes les télécopies reçues vers un autre télécopieur.
	Invite réception		Permet au produit d'appeler un autre télécopieur sur lequel l'envoi d'invite est activé.

Tableau 2-8 Menu Télécopie (suite)

Élément de menu	Élément de sous-menu	Élément de sous-menu	Description
Répertoire	Sélectionner entrée		Sélectionne une numérotation ou un groupe de numérotations pour envoyer une télécopie.
	Config. Individ.		Permet de modifier les numéros rapides de l'annuaire de télécopie et les codes de numérotation de liste. Le produit peut contenir jusqu'à 120 entrées de répertoire, individuelles ou collectives.
	Config. groupe		
	Supprimer entrée	Supprime une entrée de l'annuaire.	
	Supp. ttes les entrées		Supprime toutes les entrées de l'annuaire.
	Rapport de répertoire		Imprime la liste de toutes les entrées de numérotation (individuelles ou groupes) de l'annuaire.

Tableau 2-8 Menu Télécopie (suite)

Élément de menu	Élément de sous-menu	Élément de sous-menu	Description
Rapports de télécopie	Confirmation de téléc.	Jamais	Définit si le produit imprime ou non un rapport de confirmation après une réception ou un envoi réussi.
		Chaque télécopie	
		Envoi de télécopie uniquement	
		Réception d'une télécopie	
	Inclure première page	Activé	Définit si le produit inclut ou non une miniature de la première page de la télécopie sur le rapport.
	Eteint		
Rapport d'erreurs téléc.		Chaque erreur	Définit si le produit imprime ou non un rapport après l'échec d'une réception ou d'un envoi.
		Erreur d'envoi	
		Erreur récept.	
		Jamais	
Rapport dernier appel			Imprime un rapport détaillé de la dernière opération de télécopie envoyée ou reçue.
Relevé télécopie		Imprimer relevé	<p>Imprimer relevé: imprime la liste des télécopies envoyées depuis ce produit ou reçues par ce produit.</p> <p>Impr relevé auto: Sélectionnez Activé pour imprimer automatiquement un rapport après chaque tâche de télécopie. Sélectionnez Eteint pour désactiver la fonction d'impression automatique.</p>
		Impr relevé auto	
Rapport de répertoire			Imprime une liste des numéros rapides qui ont été définis pour ce produit.
Liste télécop. indésirables			Imprime une liste des numéros de téléphone qui sont bloqués et ne peuvent envoyer de télécopies à ce produit.
Rapport factur.			Imprime une liste des codes de facturation utilisés pour les télécopies sortantes. Ce rapport indique le nombre de télécopies facturés à chaque code. Cet élément de menu s'affiche uniquement lorsque la fonction de codes de facturation est activée.
Tous rapprts tél			Imprime tous les rapports relatifs aux télécopies.

Tableau 2-9 Menu Photo

Élément de menu	Élément de sous-menu	Élément de sous-menu	Description	
Affichage du logiciel			Affiche les photos stockées sur la carte mémoire. Utilisez les touches de direction pour naviguer dans les photos.	
Impr. facile	Photo individuelle		Imprime rapidement les photos à partir de la carte mémoire en sélectionnant les numéros des photos à imprimer.	
	Ttes les photos (n°-n°)			
	Une plage de photos			
	Personnalisée			
Vignette	Rapide		Imprime des vignettes des photos à partir de la carte mémoire (30 par page).	
	Optimale			
Options	Planche contact	Imprimer planche contact	Imprime ou numérise une planche-contact. La planche-contact est une page de vignettes (20 par feuille) générée à partir d'une carte mémoire valide. Il est ensuite possible de numériser une planche-contact cochée et d'imprimer les images sélectionnées en taille réelle.	
		Numériser planche contact		
	Param. actuels	Sélect. format d'image		Modifie les paramètres par défaut des photos (taille, format et type de papier, nombre d'exemplaires et sortie couleur ou noir et blanc).
		Sélect. format de papier		
		Sélect. type de papier		
		Nombre de copies		
	Couleur sortie			
	Rotation photo	Fait pivoter une photo stockée sur une carte mémoire.		
	Diaporama	Affiche un diaporama des photos stockées sur une carte mémoire.		

Tableau 2-10 Menu Copier

Élément de menu	Élément de sous-menu	Élément de sous-menu	Description
Copies	(1-99)		Indique le nombre d'exemplaires.
Format	Original = 100 %		Indique la taille de la copie.
	Legal à Letter=78 %		
	Legal à A4=83 %		
	A4 à Letter=94 %		
	Letter à A4=97 %		

Tableau 2-10 Menu Copier (suite)

Élément de menu	Élément de sous-menu	Élément de sous-menu	Description
		Pleine page = 91 %	
		Ajuster à la page	
		2 pages par feuille	
		4 pages par feuille	
		Perso : 25 à 400 %	
Clair/foncé			Indique le contraste de la copie.
Options	Optimiser		Sélectionne des paramètres permettant d'optimiser la qualité d'impression de la copie.
	Papier copie		Indique le type de papier des copies.
	Copie multi-page		Copie plusieurs pages.
	Tri de copie		Indique le type de triage des copies.
	Sélect. bac		Sélectionne le bac à utiliser pour la copie.
	Copie recto verso		Copie et imprime en recto verso.
Copie brouillon			Indique la qualité d'impression des copies.
Réglage image	Luminosité		Règle les paramètres de qualité d'image d'une copie.
	Contraste		
	Accentuation		
	Arrière-plan		
	Equil. couleurs		
	Ternissure		

3 Logiciels pour Windows

- [Systèmes d'exploitation pris en charge pour Windows](#)
- [Pilotes d'impression pris en charge pour Windows](#)
- [HP Universal Print Driver \(UPD\)](#)
- [Sélectionnez le pilote d'impression correct pour Windows](#)
- [Priorité des paramètres d'impression](#)
- [Modification des paramètres d'impression pour Windows](#)
- [Types d'installation de logiciels pour Windows](#)
- [Suppression du logiciel sous Windows](#)
- [Utilitaires pris en charge sous Windows](#)
- [Logiciel pour les autres systèmes d'exploitation](#)

Systemes d'exploitation pris en charge pour Windows

Le produit prend en charge les systemes d'exploitation Windows suivants :

Installation complete du logiciel

- Windows XP (32 bits)
- Windows Vista (32 bits et 64 bits)

Pilote d'impression et de numerisation

- Windows XP (64 bits)
- Windows 2000
- Windows Server 2003 (32 bits et 64 bits)

Pilotes d'impression pris en charge pour Windows

 **REMARQUE :** Les pilotes d'émulation PCL 5 UPD et HP Postscript niveau 3 ne sont disponibles que sur le site Internet du support de HP : www.hp.com/support/LJCM2320

- UPD PCL 6
- PCL 6
- Emulation HP PostScript Niveau 3

Les pilotes d'impression incluent une aide en ligne qui comporte des instructions pour les tâches d'impression courantes et une description des boutons, cases à cocher et listes déroulantes présents dans chaque pilote.

 **REMARQUE :** La version de PCL 5 utilisée dans ce produit est identique à celle utilisée dans le pilote HP Universal Print Driver (UPD) pour Windows. Elle s'installe et fonctionne de la même manière que les anciennes versions de PCL 5 et ne nécessite aucune configuration spéciale.

Pour plus d'informations sur le pilote UDP, consultez la page www.hp.com/go/upd.

HP Universal Print Driver (UPD)

Le pilote HP Universal Print Driver (UPD) pour Windows est un pilote qui vous donne un accès virtuel instantané à tous les produits HP LaserJet, où que vous soyez, sans avoir à télécharger différents pilotes. Basé sur la technologie éprouvée HP de pilote d'imprimante, il a été testé de manière systématique et utilisé avec de nombreux logiciels. C'est une solution puissante, aux performances constantes sur le long terme.

Le pilote HP UPD communique directement avec chaque produit HP, rassemble les informations de configuration, puis personnalise l'interface utilisateur pour dévoiler les fonctions uniques de chaque produit. Il active automatiquement les fonctions disponibles pour le produit, comme l'impression recto verso ou l'agrafage, de sorte que vous n'avez pas à le faire manuellement.

Pour plus d'informations, rendez-vous à l'adresse www.hp.com/go/upd.

Modes d'installation du pilote UPD

Mode classique

- Utilisez ce mode si vous installez le pilote sur un seul ordinateur à partir d'un CD.
- S'il est installé avec ce mode, le pilote UPD fonctionne comme un pilote d'imprimante classique.
- Si vous utilisez ce mode, vous devez installer de nouveau le pilote UPD pour chaque ordinateur.

Mode dynamique

- Utilisez ce mode si vous installez le pilote sur un ordinateur portable ; vous pourrez reconnaître des produits HP et les utiliser pour imprimer où que vous soyez.
 - Utilisez ce mode si vous installez le pilote UPD pour un groupe de travail.
 - Pour utiliser ce mode, téléchargez le pilote UPD sur Internet. Rendez-vous à l'adresse www.hp.com/go/upd.
-

Sélectionnez le pilote d'impression correct pour Windows

Les pilotes d'impression vous permettent d'accéder aux fonctions du périphérique et assurent la communication entre l'ordinateur et le périphérique (via un langage d'imprimante). Pour obtenir des logiciels et des langages supplémentaires, reportez-vous au fichier LisezMoi et aux notes d'installation sur le CD-ROM du périphérique.

- Utilisez le pilote PCL 6 pour obtenir les meilleures performances globales.
- Utilisez le pilote HP PS Universal si vous avez besoin d'une émulation Postscript de niveau 2 ou de la prise en charge des polices Postscript Flash.

Priorité des paramètres d'impression

Les modifications de paramètres d'impression se voient attribuées un ordre de priorité en fonction de leur emplacement :

 **REMARQUE :** Les noms de commande et de boîte de dialogue peuvent varier selon le logiciel.

- **Boîte de dialogue Mise en page :** Pour ouvrir cette boîte de dialogue, cliquez sur **Mise en page** ou sur une option similaire du menu **Fichier** du programme que vous utilisez. Les paramètres modifiés ici remplacent toutes les autres modifications.
- **Boîte de dialogue Imprimer :** Pour ouvrir cette boîte de dialogue, cliquez sur **Imprimer**, **Configuration de l'impression** ou sur une option similaire du menu **Fichier** du programme que vous utilisez. Les paramètres modifiés dans la boîte de dialogue **Imprimer** ont une priorité inférieure et ne remplacent *pas* les modifications effectuées dans la boîte de dialogue **Mise en page**.
- **Boîte de dialogue Propriétés de l'imprimante (pilote d'imprimante) :** Cliquez sur **Propriétés** dans la boîte de dialogue **Imprimer** pour ouvrir le pilote d'imprimante. Les paramètres modifiés dans la boîte de dialogue **Propriétés de l'imprimante** ne remplacent pas ceux modifiés à un autre emplacement.
- **Paramètres par défaut du pilote d'imprimante :** Les paramètres par défaut du pilote d'imprimante spécifient les paramètres utilisés dans toutes les tâches d'impression, à *moins que* vous ne modifiez des paramètres dans la boîte de dialogue **Mise en page**, **Imprimer** ou **Propriétés de l'imprimante**.
- **Paramètres du panneau de commande de l'imprimante :** Les paramètres modifiés à partir du panneau de commande de l'imprimante ont une priorité inférieure aux modifications effectuées à tout autre emplacement.

Modification des paramètres d'impression pour Windows

Pour changer les paramètres des tâches d'impression jusqu'à la fermeture du logiciel

1. Dans le menu **Fichier** du logiciel, cliquez sur **Imprimer**.
2. Sélectionnez le pilote, puis cliquez sur **Propriétés** ou sur **Préférences**.

Les étapes peuvent être différentes ; cette procédure est classique.

Pour changer les paramètres par défaut des tâches d'impression

1. Cliquez sur **Démarrer**, **Paramètres**, puis sur **Imprimantes** (Windows 2000) ou **Imprimantes et télécopieurs** (Windows XP Professionnel et Server 2003) ou **Imprimantes et autres périphériques** (Windows XP Edition familiale).

Sous Windows Vista, cliquez sur **Démarrer**, **Panneau de configuration**, puis sur **Imprimante**.

2. Cliquez avec le bouton droit de la souris sur l'icône du pilote, puis sélectionnez **Préférences d'impression**.

Pour changer les paramètres de configuration du périphérique

1. Cliquez sur **Démarrer**, **Paramètres**, puis sur **Imprimantes** (Windows 2000) ou **Imprimantes et télécopieurs** (Windows XP Professionnel et Server 2003) ou **Imprimantes et autres périphériques** (Windows XP Edition familiale).

Sous Windows Vista, cliquez sur **Démarrer**, **Panneau de configuration**, puis sur **Imprimante**.

2. Cliquez avec le bouton droit de la souris sur l'icône du pilote, puis cliquez sur **Propriétés**.
 3. Cliquez sur l'onglet **Paramètres du périphérique**.
-

Types d'installation de logiciels pour Windows

Les types d'installation de logiciels suivants sont disponibles :

- **Recommandée.** Installe la solution logicielle complète.
- **Express.** Installe uniquement les pilotes d'impression et de numérisation. Il existe une option rapide pour les produits USB et une autre pour les produits connectés au réseau.

Suppression du logiciel sous Windows

1. Cliquez sur **Démarrer**, puis sur **Tous les programmes**.
2. Cliquez sur **HP**, puis sur **HP Color LaserJet MFP série CM2320**.
3. Cliquez sur **Désinstaller HP Color LaserJet MFP série CM2320**, puis suivez les instructions à l'écran pour supprimer le logiciel.

Utilitaires pris en charge sous Windows

HP ToolboxFX

Le logiciel HP ToolboxFX est un programme que vous pouvez utiliser pour effectuer les tâches suivantes :

- Vérification de l'état du périphérique
- Contrôle de l'état des consommables
- Configuration des alertes
- Consultation de la documentation du périphérique
- Accès aux outils de dépannage et de maintenance

HP ToolboxFX est installé lors de l'installation logicielle recommandée à partir du CD-ROM du produit.

Pour plus d'informations, reportez-vous à la section [Affichage de HP ToolboxFX à la page 192](#).

Serveur Web intégré

Le périphérique est équipé d'un serveur Web intégré permettant d'accéder à des informations sur son activité et sur celles du réseau. Ces informations peuvent être affichées par un navigateur Web tel que Microsoft Internet Explorer, Netscape Navigator, Apple Safari ou Firefox.

Le serveur Web intégré se trouve sur le périphérique. Il n'est pas chargé sur un serveur de réseau.

Le serveur Web intégré offre une interface avec le périphérique pouvant être utilisée par quiconque possédant un ordinateur connecté au réseau et un navigateur Web standard. Aucun logiciel particulier ne doit être installé ou configuré, mais votre ordinateur doit être doté d'un navigateur Web pris en charge. Pour accéder au serveur Web intégré, saisissez l'adresse IP du périphérique dans la barre d'adresse du navigateur. (Pour connaître l'adresse IP, imprimez une page de configuration. Pour de plus amples renseignements sur l'impression d'une page de configuration, reportez-vous à la section [Pages d'informations à la page 190](#).)

Pour des informations détaillées sur les caractéristiques et fonctionnalités du serveur Web intégré, reportez-vous à la section [Serveur Web intégré à la page 205](#).

HP Web Jetadmin

Basé sur navigateur, HP Web Jetadmin est un outil de gestion d'imprimantes connectées sur votre réseau intranet. Il doit être installé uniquement sur l'ordinateur de l'administrateur du réseau.

Pour télécharger une version à jour de la solution HP Web Jetadmin et obtenir la liste la plus récente des systèmes hôtes pris en charge, rendez-vous à l'adresse suivante : www.hp.com/go/webjetadmin.

Si HP Web Jetadmin est installé sur un serveur hôte, un client Windows peut accéder à cet outil via un navigateur compatible (tels qu'Internet Explorer 4.x ou Netscape Navigator 4.x ou versions supérieures).

Autres composants et utilitaires Windows

- Programme d'installation du logiciel - automatise l'installation du système d'impression
- Enregistrement en ligne sur le Web

- HP Customer Participation Program
- HP Update
- Photosmart Essential
- HP Solution Center
- Programme et pilote du scanner HP LaserJet

Logiciel pour les autres systèmes d'exploitation

Système d'exploitation	Logiciel
UNIX	Pour les réseaux HP-UX et Solaris, rendez-vous sur www.hp.com/support/net_printing pour télécharger le programme d'installation d'imprimante HP Jetdirect pour UNIX.
Linux	Pour plus d'informations, rendez-vous sur www.hp.com/go/linuxprinting .

4 Utilisation du produit avec Macintosh

- [Logiciels pour Macintosh](#)
- [Utilisation des fonctions du pilote d'imprimante Macintosh](#)

Logiciels pour Macintosh

Systèmes d'exploitation compatibles pour Macintosh

Le périphérique est compatible avec les systèmes d'exploitation Macintosh suivants :

- Mac OS X v10.3, 10.4 ou version ultérieure

 **REMARQUE :** Pour Mac OS versions 10.4 et ultérieures, les ordinateurs Mac disposant de processeurs PPC et Intel Core sont pris en charge.

Pilotes d'impression pris en charge pour Macintosh

Le programme d'installation HP fournit les fichiers PPD (PostScript® Printer Description) et PDE (Printer Dialog Extensions).

Les fichiers PPD, associés aux pilotes d'imprimante Apple PostScript, permettent d'accéder aux fonctions du périphérique. Utilisez le pilote d'imprimante PostScript Apple fourni avec l'ordinateur.

Priorité des paramètres d'impression pour Macintosh

Les modifications de paramètres d'impression se voient attribuées un ordre de priorité en fonction de leur emplacement :

 **REMARQUE :** Les noms de commande et de boîte de dialogue peuvent varier selon le logiciel.

- **Boîte de dialogue Mise en page :** Pour ouvrir cette boîte de dialogue, cliquez sur **Mise en page** ou sur une option similaire du menu **Fichier** du programme que vous utilisez. Les paramètres modifiés ici remplacent toutes les autres modifications.
- **Boîte de dialogue Imprimer :** Pour ouvrir cette boîte de dialogue, cliquez sur **Imprimer**, **Configuration de l'impression** ou sur une option similaire du menu **Fichier** du programme que vous utilisez. Les paramètres modifiés dans la boîte de dialogue **Imprimer** ont une priorité inférieure et ne remplacent *pas* les modifications effectuées dans la boîte de dialogue **Mise en page**.
- **Boîte de dialogue Propriétés de l'imprimante (pilote d'imprimante) :** Cliquez sur **Propriétés** dans la boîte de dialogue **Imprimer** pour ouvrir le pilote d'imprimante. Les paramètres modifiés dans la boîte de dialogue **Propriétés de l'imprimante** ne remplacent pas ceux modifiés à un autre emplacement.
- **Paramètres par défaut du pilote d'imprimante :** Les paramètres par défaut du pilote d'imprimante spécifient les paramètres utilisés dans toutes les tâches d'impression, à *moins que* vous ne modifiez des paramètres dans la boîte de dialogue **Mise en page**, **Imprimer** ou **Propriétés de l'imprimante**.
- **Paramètres du panneau de commande de l'imprimante :** Les paramètres modifiés à partir du panneau de commande de l'imprimante ont une priorité inférieure aux modifications effectuées à tout autre emplacement.

Modification des paramètres d'impression pour Macintosh

Pour changer les paramètres des tâches d'impression jusqu'à la fermeture du logiciel	Pour changer les paramètres par défaut des tâches d'impression	Pour changer les paramètres de configuration du périphérique
<ol style="list-style-type: none">1. Dans le menu Fichier, cliquez sur Imprimer.2. Modifiez les paramètres souhaités dans les divers menus locaux.	<ol style="list-style-type: none">1. Dans le menu Fichier, cliquez sur Imprimer.2. Modifiez les paramètres souhaités dans les divers menus locaux.3. Dans le menu local Préréglages, cliquez sur Enregistrer sous et saisissez un nom pour le réglage rapide. <p>Ces paramètres sont enregistrés dans le menu Préréglages. Pour utiliser les nouveaux paramètres, vous devez sélectionner l'option prédéfinie enregistrée à chaque fois que vous ouvrez un programme et que vous imprimez.</p>	<ol style="list-style-type: none">1. Dans le Finder, cliquez sur Applications dans le menu Aller.2. Ouvrez Utilitaires, puis Utilitaire de configuration de l'imprimante.3. Cliquez sur la file d'attente d'impression.4. Dans le menu Imprimantes, cliquez sur Afficher les infos.5. Cliquez sur le menu Options installables. <p>REMARQUE : Les paramètres de configuration risquent de ne pas être disponibles en mode classique.</p>

Types d'installation de logiciels pour Macintosh

Installation de logiciels Macintosh pour établir des connexions directes (USB)

1. Insérez le CD livré avec le périphérique dans le lecteur CD-ROM et lancez le programme d'installation. Si le menu du CD n'est pas exécuté automatiquement, cliquez deux fois sur l'icône du CD sur le bureau.
2. Connectez un câble USB entre le port USB du périphérique et le port USB de l'ordinateur. Utilisez un câble USB standard de deux mètres.
3. Cliquez deux fois sur l'icône du **programme d'installation** dans le dossier HP LaserJet Installer.
4. Suivez les instructions qui s'affichent sur l'écran de l'ordinateur.

Les files d'attente d'imprimante USB sont créées automatiquement lorsque le périphérique est relié à l'ordinateur. Néanmoins, la file d'attente utilise un fichier PPD standard si le programme d'installation n'a pas été exécuté avant la connexion du câble USB. Procédez comme suit pour modifier le fichier PPD de file d'attente.

Installation de logiciels Macintosh pour les réseaux

1. Branchez le câble réseau entre le périphérique et un port réseau.
2. Insérez le CD dans le lecteur de CD-ROM. Si le CD ne se lance pas automatiquement, cliquez deux fois sur l'icône du CD-ROM sur le bureau.
3. Cliquez deux fois sur l'icône du **programme d'installation** dans le dossier HP LaserJet Installer.
4. Suivez les instructions qui s'affichent sur l'écran de l'ordinateur.

Suppression du logiciel d'un système d'exploitation Macintosh

1. Pour supprimer le logiciel d'un ordinateur Macintosh, faites glisser les fichiers PPD dans la poubelle.
2. Exécutez l'utilitaire de désinstallation qui se trouve dans le dossier des produits HP.

Utilitaires pris en charge sous Macintosh

Serveur Web intégré

Le périphérique est équipé d'un serveur Web intégré permettant d'accéder à des informations sur son activité et celles du réseau. Ces informations s'affichent dans un navigateur Web tel que Netscape Navigator, Apple Safari ou Firefox.

Le serveur Web intégré réside sur le périphérique. Il est disponible sur les machines connectées au réseau et sur celles connectées via les ports.

Le serveur Web intégré fournit une interface avec le périphérique accessible à toute personne équipée d'un ordinateur connecté au réseau et d'un navigateur Web standard. L'installation ou la configuration ne requiert aucun logiciel spécial, mais vous devez disposer d'un navigateur Web pris en charge sur votre ordinateur. Pour accéder au serveur Web intégré, cliquez sur **Maintenance** dans HP Director.

Pour des informations détaillées sur les caractéristiques et fonctionnalités du serveur Web intégré, reportez-vous à la section [Serveur Web intégré à la page 205](#).

Utilisation des fonctions du pilote d'imprimante Macintosh

Impression

Création et utilisation de préréglages d'impression sous Macintosh

Utilisez les préréglages d'impression pour enregistrer les paramètres actuels du pilote d'imprimante, en vue d'une utilisation ultérieure.

Création d'un préréglage d'impression

1. Dans le menu **Fichier**, cliquez sur **Imprimer**.
2. Sélectionnez le pilote.
3. Sélectionnez les paramètres d'impression.
4. Dans la boîte de dialogue **Préréglages**, cliquez sur **Enregistrer sous...** et saisissez un nom pour le préréglage.
5. Cliquez sur **OK**.

Utilisation de préréglages d'impression

1. Dans le menu **Fichier**, cliquez sur **Imprimer**.
2. Sélectionnez le pilote.
3. Dans la boîte de dialogue **Préréglages**, sélectionnez le préréglage d'impression à utiliser.

 **REMARQUE :** Pour utiliser les paramètres par défaut du pilote d'imprimante, sélectionnez **Paramètres d'usine par défaut**.

Redimensionnement de documents ou impression sur un format de papier personnalisé

Vous pouvez réduire ou agrandir un document pour l'adapter à un autre format de papier.

1. Dans le menu **Fichier**, cliquez sur **Imprimer**.
2. Ouvrez le menu **Gestion du papier**.
3. Dans la zone **Format de destination**, sélectionnez **Ajuster au format de papier**, puis choisissez un format depuis la liste déroulante.
4. Si vous souhaitez utiliser uniquement un format de papier inférieur à celui du document, sélectionnez **Réduire uniquement**.

Impression d'une page de couverture

Vous pouvez imprimer une couverture distincte contenant un message (tel que « Confidentiel ») pour votre document.

1. Dans le menu **Fichier**, cliquez sur **Imprimer**.
2. Sélectionnez le pilote.

3. Ouvrez le menu contextuel **Couverture**, puis indiquez si vous souhaitez imprimer la couverture **avant** ou **après le document**.
4. Dans le menu local **Type de couverture**, sélectionnez le message à imprimer sur la page de couverture.

 **REMARQUE :** Pour imprimer une page de garde vierge, sélectionnez **Standard** dans le menu **Type de couverture**.

Utilisation des filigranes

Un filigrane est une note, telle que « Confidentiel », imprimée en arrière-plan sur chaque page d'un document.

1. Dans le menu **Fichier**, cliquez sur **Imprimer**.
2. Ouvrez le menu **Filigranes**.
3. En regard de **Mode**, sélectionnez le type de filigrane à imprimer. Sélectionnez **Filigrane** pour imprimer un message semi-transparent. Sélectionnez **Cache** pour imprimer un message non transparent.
4. En regard de **Pages**, vous pouvez choisir d'imprimer le filigrane sur toutes les pages ou sur la première page seulement.
5. En regard de **Texte**, sélectionnez un des messages prédéfinis ou sélectionnez **Personnalisé** pour créer un nouveau message dans le champ correspondant.
6. Sélectionnez les options appropriées pour les paramètres restants.

Impression de plusieurs pages sur une même feuille de papier sous Macintosh

Vous pouvez imprimer plusieurs pages sur une même feuille de papier. Cette fonction permet d'imprimer des pages de brouillon à moindre coût.

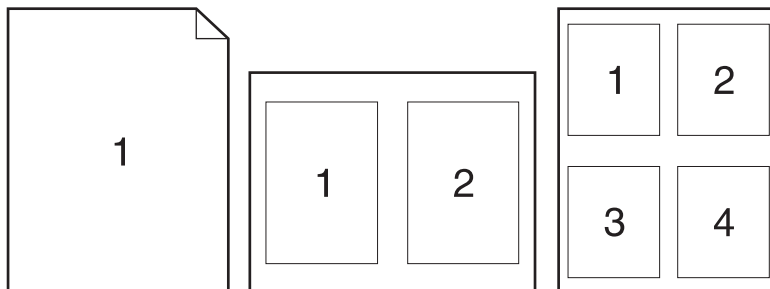

1. Dans le menu **Fichier**, cliquez sur **Imprimer**.
2. Sélectionnez le pilote.
3. Ouvrez le menu local **Disposition**.

4. En regard de **Pages par feuille**, sélectionnez le nombre de pages que vous souhaitez imprimer sur chaque feuille (1, 2, 4, 6, 9 ou 16).
5. En regard de **Sens de la disposition**, sélectionnez l'ordre et le positionnement des pages sur la feuille.
6. En regard de **Bordures**, sélectionnez le type de bordure à imprimer autour de chaque page de la feuille.

Impression sur les deux côtés de la feuille (impression recto verso)

Utilisation de l'impression recto verso automatique

1. Insérez suffisamment de papier dans l'un des bacs. Lors du chargement de papier spécial tel que le papier à en-tête, procédez de la façon suivante :
 - Dans le bac 1, chargez le papier à en-tête recto vers le haut, le bord inférieur en premier.
 - Pour tous les autres bacs, chargez le papier à en-tête recto vers le haut avec le bord supérieur vers l'arrière du bac.
-
- △ **ATTENTION :** Pour éviter les bourrages en recto verso, utilisez uniquement un papier dont le grammage est compris entre 60 g/m² et 163 g/m².
-
2. Dans le menu **Fichier**, cliquez sur **Imprimer**.
 3. Ouvrez le menu local **Disposition**.
 4. En regard de **Recto verso**, sélectionnez **Reliure longue** ou **Reliure courte**.
 5. Cliquez sur **Imprimer**.

Impression recto verso manuelle

1. Insérez suffisamment de papier dans l'un des bacs. Si vous chargez un papier spécial tel que du papier à en-tête, appliquez l'une des procédures suivantes :
 - Dans le bac 1, chargez le papier à en-tête face recto vers le haut, côté inférieur en premier.
 - Pour tous les autres bacs, chargez le papier à en-tête recto vers le haut avec le bord supérieur vers l'arrière du bac.
-
- △ **ATTENTION :** Pour éviter les bourrages en recto verso, utilisez uniquement un papier dont le grammage est compris entre 60 g/m² et 163 g/m².
-
2. Dans le menu **Fichier**, cliquez sur **Imprimer**.
 3. Dans le menu contextuel **Finition**, sélectionnez **Recto verso manuel**.
 4. Cliquez sur **OK**.
 5. Cliquez sur **Imprimer**. Suivez les instructions de la fenêtre contextuelle qui s'affiche à l'écran de l'ordinateur avant de replacer la pile dans le bac pour imprimer la seconde moitié.
 6. Si un message apparaît sur le panneau de commande, appuyez sur l'un des boutons pour continuer.

Utilisation du menu Services

Si le périphérique est connecté à un réseau, utilisez le menu **Services** pour obtenir des informations sur le périphérique et l'état des fournitures.

1. Dans le menu **Fichier**, cliquez sur **Imprimer**.
2. Ouvrez le menu **Services**.
3. Sélectionnez une tâche de maintenance depuis la liste déroulante, puis cliquez sur **Lancer**. Le serveur Web intégré s'ouvre sur la page d'informations relatives à la tâche sélectionnée.
4. Pour accéder à divers sites Web d'assistance pour ce périphérique, dans la zone Services Internet, sélectionnez une option depuis la liste déroulante, puis cliquez sur **Atteindre**.

Numérisation

Pour plus d'informations sur les tâches et les paramètres décrits dans cette section, consultez l'aide en ligne de HP Director.

Travaux de numérisation

Pour numériser vers un logiciel, numérisez le document à l'aide du logiciel en question. Tous les logiciels compatibles TWAIN peuvent numériser une image. Si le logiciel n'est pas compatible TWAIN, enregistrez l'image numérisée dans un fichier, puis placez, ouvrez ou importez le fichier dans le logiciel.

Utilisation de la numérisation page à page

1. Soulevez le capot du scanner et chargez l'original à numériser face vers le bas sur le scanner, l'angle supérieur gauche du document étant placé dans l'angle inférieur droit de la vitre. Fermez doucement le capot.
2. Double-cliquez sur l'alias du bureau de HP Director.
3. Pour ouvrir la boîte de dialogue **HP**, cliquez sur le bouton **Numériser** dans HP Director.
4. Cliquez sur **Numériser**.
5. Pour numériser plusieurs pages, chargez la page suivante et cliquez sur **Numériser**. Faites de même jusqu'à ce que toutes les pages soient numérisées.
6. Cliquez sur **Terminer**, puis sur **Destinations**.

Numérisation à partir du BAA

1. Chargez les pages dans le BAA face vers le haut en insérant d'abord le bord supérieur.
2. Dans HP Director, cliquez sur **Numériser** pour ouvrir la boîte de dialogue HP.
3. Cliquez sur **Numériser premier** ou **Numériser tout**.
4. Cliquez sur **Terminer** et sélectionnez la destination de l'image numérisée.

Numérisation vers un fichier

1. Dans **Destinations**, choisissez **Save To File(s)** (Enregistrer vers fichier(s)).
2. Donnez un nom au fichier et définissez l'emplacement de destination.
3. Cliquez sur **Enregistrer**. L'original est numérisé et enregistré.

Numérisation vers courrier électronique

1. Dans **Destinations**, choisissez **Courrier électronique**.
2. Un courrier électronique vierge s'ouvre avec le document numérisé en pièce jointe.
3. Indiquez le destinataire du courrier électronique, ajoutez du texte ou d'autres pièces jointes, puis cliquez sur **Envoyer**.

Télécopie (HP LaserJet CM2320 - Modèle télécopie / CM2320 - Modèle carte mémoire uniquement)

1. Dans le menu **Fichier** du logiciel, sélectionnez **Imprimer**.
2. Cliquez sur **PDF**, puis sélectionnez **Fax PDF** (Télécopie PDF).
3. Saisissez un numéro de télécopie dans le champ **A**.
4. Pour inclure une page d'en-tête de télécopie, sélectionnez **Utiliser page d'en-tête**, puis saisissez l'objet et le message (facultatif) de la page d'en-tête.
5. Cliquez sur **Télécopie**.

Photo

Dans HP Director, cliquez sur l'icône **Photo** pour ouvrir le logiciel Photosmart Essential. Utilisez-le pour importer des photos depuis une carte mémoire, ainsi que pour modifier et imprimer des photos à partir de l'ordinateur.

5 Connectivité

- [Systèmes d'exploitation de réseau pris en charge](#)
- [Connexion USB](#)
- [Avis de non-responsabilité pour le partage d'imprimante](#)
- [Protocole de réseau pris en charge](#)
- [Installation du produit sur un réseau](#)
- [Configuration du produit réseau](#)

 **REMARQUE :** La configuration des paramètres TCP/IP est une tâche complexe qui doit de préférence être effectuée par des administrateurs réseau expérimentés. BOOTP nécessite un serveur pour configurer des paramètres TCP/IP spécifiques pour le produit. Un serveur est également nécessaire dans le cas du protocole DHCP, mais les paramètres TCP/IP ne sont pas fixes pour le produit. Enfin, la méthode manuelle permettant de configurer des paramètres TCP/IP spécifiques peut être effectuée à partir du panneau de commande, du serveur Web intégré, de HP ToolboxFX ou de HP Web Jetadmin. Pour obtenir une aide supplémentaire sur la configuration du réseau, contactez votre fournisseur réseau.

Systemes d'exploitation de reseau pris en charge

Les systemes d'exploitation suivants gerent l'impression en reseau :

Installation complete du logiciel

- Windows XP (32 bits et 64 bits)
- Windows Vista (32 bits et 64 bits)
- Mac OS X v10.3, 10.4 ou version ulterieure

Pilote d'impression et de numérisation

- Windows 2000
- Windows Server 2003 (32 bits et 64 bits)

Pilote d'imprimante uniquement

- Linux (Web uniquement)
- Scripts de modele UNIX (Web uniquement)

Connexion USB

 **REMARQUE :** Ne connectez *pas* le cable USB avant d'installer le logiciel. Le programme d'installation vous indiquera quand connecter le cable USB.

Ce produit prend en charge une connexion USB 2.0. Vous devez utiliser un cable USB de type A/B pour l'impression.

1. Insérez le CD du produit dans votre ordinateur. Si le programme d'installation du logiciel ne démarre pas, recherchez le fichier setup.exe sur le CD et double-cliquez dessus.
2. Suivez les instructions du programme d'installation.
3. Au terme de la procédure d'installation, redémarrez l'ordinateur.

Avis de non-responsabilité pour le partage d'imprimante

HP ne prend pas en charge la mise en réseau Peer to Peer car cette fonction appartient aux systèmes d'exploitation de Microsoft et non pas aux pilotes d'imprimante HP. Rendez-vous sur le site Web de Microsoft à l'adresse www.microsoft.com.

Protocole de réseau pris en charge

Le produit prend en charge le protocole réseau TCP/IP. Il s'agit du protocole de réseau le plus couramment utilisé. De nombreux services de gestion de réseau utilisent ce protocole. Ce produit prend également en charge les protocoles IPv4 et IPv6. Les tableaux suivants répertorient les services/ protocoles réseau pris en charge par le produit.

Tableau 5-1 Impression

Nom du service	Description
port9100 (mode direct)	Service d'impression
Line printer daemon (LPD)	Service d'impression

Tableau 5-2 Détection des produits réseau

Nom du service	Description
SLP (Service Location Protocol)	Device Discovery Protocol, utilisé pour rechercher et configurer des périphériques réseau. Utilisé à la base pour des logiciels Microsoft.
mDNS (multicast Domain Name Service - également connu sous le nom « Rendezvous » ou « Bonjour »)	Device Discovery Protocol, utilisé pour rechercher et configurer des périphériques réseau. Utilisé à la base pour des logiciels Apple Macintosh.
ws-discover	Utilisé par les logiciels Microsoft
LLMNR	Utilisé en l'absence de services DNS

Tableau 5-3 Messagerie et gestion

Nom du service	Description
HTTP (hypertext transfer protocol)	Permet aux navigateurs de communiquer avec un serveur Web intégré.
EWS (Embedded Web Server, serveur Web intégré)	Permet à un utilisateur de gérer le produit à l'aide d'un navigateur Web.
SNMP (Simple Network Management Protocol)	Utilisé par les programmes réseau pour la gestion du produit. Les objets SNMP V1 et MIB-II (Management Information Base) standard sont pris en charge.

Tableau 5-4 Adressage IP

Nom du service	Description
DHCP (Dynamic Host Configuration Protocol), IPv4 et IPv6	S'utilise pour l'attribution automatique d'adresses IP. Le serveur DHCP fournit une adresse IP au produit. Aucune intervention utilisateur n'est en général nécessaire pour que le produit obtienne une adresse IP d'un serveur DHCP.

Tableau 5-4 Adressage IP (suite)

Nom du service	Description
BOOTP (bootstrap protocol)	S'utilise pour l'attribution automatique d'adresses IP. Le serveur BOOTP fournit une adresse IP au produit. L'administrateur doit entrer l'adresse matérielle MAC du produit sur le serveur BOOTP pour que le produit obtienne une adresse IP de la part de ce serveur.
IP auto	S'utilise pour l'attribution automatique d'adresses IP. Si aucun serveur DHCP ou BOOTP n'est présent, ce service permet au produit de générer une adresse IP unique.

Installation du produit sur un réseau

Dans cette configuration, le produit est directement connecté au réseau et peut être configuré de manière à autoriser tous les ordinateurs du réseau à imprimer directement sur le produit.

 **REMARQUE :** Ce mode est la configuration réseau recommandée pour le produit.

1. Avant de mettre le produit sous tension, connectez directement le produit au réseau en branchant un câble réseau au port réseau du produit.
2. Mettez le produit sous tension, patientez 2 minutes, puis utilisez le panneau de commande pour imprimer une page de configuration. .

 **REMARQUE :** Assurez-vous qu'une adresse IP a été imprimée sur la page de configuration avant de passer à l'étape suivante. Si aucune adresse IP n'est indiquée, réimprimez la page de configuration.

3. Insérez le CD du produit dans votre ordinateur. Si le programme d'installation du logiciel ne démarre pas, recherchez le fichier setup.exe sur le CD et double-cliquez dessus.
4. Suivez les instructions du programme d'installation.

 **REMARQUE :** Lorsque le programme d'installation demande une adresse réseau, inscrivez l'adresse IP présente sur la page de configuration que vous avez imprimée juste avant de lancer le programme d'installation, ou cherchez le produit sur le réseau.

5. Au terme de la procédure d'installation, redémarrez l'ordinateur.

Configuration du produit réseau

Affichage des paramètres

Page de configuration réseau

La page de configuration réseau répertorie les propriétés et les paramètres actuels de la carte réseau du produit. Pour imprimer la page de configuration réseau à partir du produit, procédez comme suit.

1. Depuis le panneau de commande, appuyez sur **Installation**.
2. Sélectionnez **Rapports** à l'aide des flèches, puis appuyez sur **OK**.
3. Sélectionnez **Rapport réseau** à l'aide des flèches, puis appuyez sur **OK**.

Page de configuration

La page de configuration répertorie les propriétés et les paramètres actuels du produit. Vous pouvez imprimer une page de configuration à partir du produit ou de HP ToolboxFX. Pour imprimer la page de configuration à partir du produit, procédez comme suit.

1. Depuis le panneau de commande, appuyez sur **Installation**.
2. Sélectionnez **Rapports** à l'aide des flèches, puis appuyez sur **OK**.
3. Sélectionnez **Rapport config.** à l'aide des flèches, puis appuyez sur **OK**.

Une seconde page s'imprime également. Sur cette page, les sections **Paramètres de télécopie** et **Paramètres d'imagerie** fournissent des informations sur les paramètres de télécopie du produit.

Modification des paramètres

Vous pouvez utiliser le serveur Web intégré (EWS) ou HP ToolboxFX pour afficher ou modifier les paramètres de configuration IP. Pour accéder au serveur Web intégré, saisissez l'adresse IP du produit dans la barre d'adresse du navigateur Web.

Vous pouvez afficher le logiciel HP ToolboxFX lorsque le produit est directement relié à un ordinateur ou lorsqu'il est connecté au réseau. Effectuez une installation logicielle complète pour utiliser HP ToolboxFX.

Ouvrez le logiciel HP ToolboxFX de l'une des façons suivantes :

- Dans la barre d'état système de Windows, double-cliquez sur l'icône HP ToolboxFX.
- Dans le menu **Démarrer** de Windows, cliquez sur **Programmes** (ou **Tous les programmes** sous Windows XP), puis sur **HP**, sur le nom du produit et enfin sur **HP ToolboxFX**.

Dans HP ToolboxFX, cliquez sur l'onglet **Paramètres réseau**.

L'onglet **Réseau** (EWS) ou **Paramètres réseau** (HP ToolboxFX) permet de modifier les configurations suivantes :

- Nom d'hôte
- Adresse IP manuelle

- Masque de sous réseau manuel
- Passerelle par défaut manuelle

 **REMARQUE :** Pour modifier la configuration réseau, vous devrez peut-être modifier l'URL du navigateur avant de pouvoir communiquer à nouveau avec le produit. Le produit sera indisponible pendant quelques secondes, le temps de la réinitialisation du réseau.

Définition du mot de passe

Reportez-vous à la section [Activation de la protection par mot de passe à partir du panneau de commande à la page 207](#) pour obtenir des informations sur la procédure de définition du mot de passe du produit.

Adresse IP

L'adresse IP du produit peut être configurée manuellement ou automatiquement via DHCP, BootP ou AutoIP.

Configuration manuelle

1. Depuis le panneau de commande, appuyez sur **Installation**.
2. Utilisez les touches de direction pour sélectionner **Configuration réseau**, puis appuyez sur **OK**.
3. Sélectionnez **Config. TCP/IP** à l'aide des flèches, puis appuyez sur **OK**.
4. Sélectionnez **Manuelle** à l'aide des flèches, puis appuyez sur **OK**.
5. Utilisez les touches alphanumériques pour taper l'adresse IP, puis appuyez sur **OK**.
6. Si l'adresse IP est incorrecte, utilisez les flèches pour sélectionner **Non**, puis appuyez sur **OK**. Répétez l'étape 5 avec l'adresse IP appropriée, puis pour les paramètres de masque de sous-réseau et de passerelle par défaut.

Configuration automatique

1. Depuis le panneau de commande, appuyez sur **Installation**.
2. Utilisez les touches de direction pour sélectionner **Configuration réseau**, puis appuyez sur **OK**.
3. Sélectionnez **Config. TCP/IP** à l'aide des flèches, puis appuyez sur **OK**.
4. Sélectionnez **Automatique** à l'aide des flèches, puis appuyez sur **OK**.

Quelques minutes peuvent être nécessaires avant que l'adresse IP automatique ne soit prête à être utilisée.

 **REMARQUE :** Si vous voulez désactiver ou activer des modes IP automatiques spécifiques (comme BOOTP, DHCP ou AutoIP), vous pouvez modifier ces paramètres au moyen du serveur Web intégré ou du logiciel HP ToolboxFX uniquement.

Affichage de l'adresse IP sur le panneau de commande

1. Sur le panneau de commande, appuyez sur **Installation**.
2. Utilisez les touches de direction pour sélectionner **Configuration réseau**, puis appuyez sur **OK**.
3. Utilisez les touches de direction pour sélectionner **Afficher adr.IP**, puis appuyez sur **OK**.

 **REMARQUE :** Vous pouvez également voir l'adresse IP dans le serveur Web intégré ou dans HP ToolboxFX en sélectionnant l'onglet **Paramètres réseau avancés**.

Paramètres IPv4 et IPv6

Seul le protocole IPv4 peut être configuré manuellement. Le protocole IPv4 peut être configuré à partir de HP ToolboxFX ou depuis le panneau de commande du produit. Le protocole IPv6 peut uniquement être sélectionné depuis le panneau de commande du produit.

Paramètres de vitesse de liaison

 **REMARQUE :** Des modifications inappropriées des paramètres de vitesse de liaison peuvent empêcher le produit de communiquer avec d'autres périphériques réseau. Dans la plupart des cas, le produit doit être laissé en mode automatique. Le produit peut se mettre hors puis sous tension en raison de ces modifications. Les modifications ne doivent être effectuées que lorsque le produit est au repos.

1. Depuis le panneau de commande, appuyez sur **Installation**.
2. Utilisez les touches de direction pour sélectionner **Configuration réseau**, puis appuyez sur **OK**.
3. Sélectionnez **Vitesse de liaison** à l'aide des flèches, puis appuyez sur **OK**.
4. Appuyez sur les flèches pour sélectionner un des paramètres suivants.
 - Automatique
 - 10T Intégral
 - 10T Semi
 - 100TX-Full
 - 100TX-Half

 **REMARQUE :** Le paramètre doit correspondre au produit réseau auquel vous vous connectez (concentrateur, interrupteur, passerelle, routeur ou ordinateur).

5. Appuyez sur **OK**. Le produit se met hors puis sous tension.

6 Papier et supports d'impression

- [Comprendre l'utilisation du papier et du support d'impression](#)
- [Papiers et formats de support d'impression pris en charge](#)
- [Types de papier et capacité de bac pris en charge](#)
- [Recommandations pour papiers ou supports d'impression spéciaux](#)
- [Chargement du papier et des supports d'impression](#)
- [Configuration des bacs](#)

Comprendre l'utilisation du papier et du support d'impression

Ce produit prend en charge toute une gamme de papiers et d'autres supports d'impression qui répondent aux recommandations données dans ce Guide de l'utilisateur. Les papiers et supports d'impression ne satisfaisant pas à ces recommandations risquent de provoquer les problèmes suivants :

- Qualité d'impression médiocre
- Bourrages papier plus nombreux
- Usure prématurée du produit, pouvant nécessiter une réparation

Pour obtenir des résultats optimaux, n'utilisez que du papier et des supports d'impression de marque HP conçus pour les imprimantes laser ou multi-usages. N'utilisez pas de papier photo ou de supports d'impression conçus pour les imprimantes à jet d'encre. La société Hewlett-Packard Company ne peut pas recommander l'utilisation d'autres marques de papier ou de supports, car elle ne peut pas en contrôler la qualité.

Il est possible que certains supports répondant à toutes les recommandations décrites dans ce Guide de l'utilisateur ne donnent pas de résultats satisfaisants. Cela peut être dû à une mauvaise manipulation, des niveaux de température et d'humidité inacceptables et/ou d'autres facteurs que Hewlett-Packard ne peut pas maîtriser.

△ **ATTENTION :** L'utilisation de papiers ou de supports d'impression ne répondant pas aux spécifications définies par Hewlett-Packard peut provoquer des problèmes du produit nécessitant des réparations. Ce type de réparation n'est pas couvert par les contrats de garantie et de maintenance de Hewlett-Packard.

Papiers et formats de support d'impression pris en charge

Ce produit prend en charge divers formats de papier et s'adapte à différents supports.

 **REMARQUE :** Pour obtenir des résultats optimaux, sélectionnez le format et le type de papier appropriés dans le pilote d'imprimante avant l'impression.

Tableau 6-1 Papiers et formats de support d'impression pris en charge

Format	Dimensions	Bac 1	Bacs 2 et 3
Letter	216 x 279 mm	✓	✓
Legal	216 x 356 mm	✓	✓
A4	210 x 297 mm	✓	✓
Executive	184 x 267 mm	✓	✓
A3	297 x 420 mm		
A5	148 x 210 mm	✓	✓
A6	105 x 148 mm	✓	✓
B5 (JIS)	182 x 257 mm	✓	✓
16k	197 x 273 mm	✓	
16k	195 x 270 mm	✓	
16k	184 x 260 mm	✓	✓
8,5 x 13	216 x 330 mm	✓	✓
4 x 6 ¹	107 x 152 mm	✓	✓
5 x 8 ¹	127 x 203 mm	✓	✓
10 x 15 cm ¹	100 x 150 mm	✓	✓
Personnalisé	Bac 1 : minimum — 76 x127 mm ; maximum — 216 x 356 mm	✓	
	Bacs 2 et 3: minimum – 100 x148 mm ; maximum – 216 x 356 mm		✓

¹ Ces formats font partie des formats personnalisés pris en charge.

Tableau 6-2 Enveloppes et cartes postales prises en charge

Format	Dimensions	Bac 1	Bacs 2 et 3
Enveloppe #10	105 x 241 mm	✓	✓

Tableau 6-2 Enveloppes et cartes postales prises en charge (suite)

Format	Dimensions	Bac 1	Bacs 2 et 3
Enveloppe DL	110 x 220 mm	✓	✓
Enveloppe C5	162 x 229 mm	✓	✓
Enveloppe B5	176 x 250 mm	✓	✓
Enveloppe Monarch	98 x 191 mm	✓	✓
Carte postale	100 x 148 mm	✓	✓
Double carte postale	148 x 200 mm	✓	✓

Types de papier et capacité de bac pris en charge

Type de support	Dimensions ¹	Poids	Capacité ²	Orientation du papier
Papier, y compris les types suivants : <ul style="list-style-type: none"> • Ordinaire • Papier à en-tête • Couleur • Préimprimé • Perforé • Recyclé 	Minimum : 76 x 127 mm Maximum : 216 x 356 mm	60 à 90 g/m ²	Bac 1 : jusqu'à 50 feuilles Bacs 2 et 3 : jusqu'à 250 feuilles de 75 g/m ²	Placez la face à imprimer vers le haut et le bord supérieur à l'arrière du bac.
Papier épais	Comme pour le papier	Jusqu'à 200 g/m ²	Bac 1 : une feuille uniquement Bacs 2 et 3 : hauteur de pile jusqu'à 25 mm	Placez la face à imprimer vers le haut et le bord supérieur à l'arrière du bac.
Page de garde	Comme pour le papier	Jusqu'à 200 g/m ²	Bac 1 : une feuille uniquement Bacs 2 et 3 : hauteur de pile jusqu'à 25 mm	Placez la face à imprimer vers le haut et le bord supérieur à l'arrière du bac.
Papier brillant Papier photo	Comme pour le papier	Jusqu'à 220 g/m ²	Bac 1 : une feuille uniquement Bacs 2 et 3 : hauteur de pile jusqu'à 25 mm	Placez la face à imprimer vers le haut et le bord supérieur à l'arrière du bac.
Transparents	A4 ou Lettre	Épaisseur : de 0,12 à 0,13 mm (de 4,7 à 5,1 mils)	Bac 1 : une feuille uniquement Bacs 2 et 3 : hauteur de pile jusqu'à 25 mm	Placez la face à imprimer vers le haut et le bord supérieur à l'arrière du bac.
Étiquettes ³	A4 ou Lettre	Épaisseur : jusqu'à 0,23 mm (9 mils)	Bac 1 : une feuille uniquement Bacs 2 et 3 : hauteur de pile jusqu'à 25 mm	Placez la face à imprimer vers le haut et le bord supérieur à l'arrière du bac.
Enveloppes	<ul style="list-style-type: none"> • COM 10 • Monarch • DL • C5 • B5 	Jusqu'à 90 g/m ²	Bac 1 : jusqu'à 10 enveloppes Bacs 2 et 3 : jusqu'à 30 enveloppes	Placez la face à imprimer vers le haut et le côté correspondant à l'emplacement du timbre à l'arrière du bac.
Cartes postales ou fiches	100 x 148 mm		Bac 1 : une feuille uniquement	Placez la face à imprimer vers le haut et le bord

Type de support	Dimensions ¹	Poids	Capacité ²	Orientation du papier
			Bacs 2 et 3 : hauteur de pile jusqu'à 25 mm	supérieur à l'arrière du bac.

¹ Le produit prend en charge un grand nombre de supports d'impression de formats standard et personnalisés. Vérifiez les formats pris en charge par le pilote d'imprimante.

² La capacité peut varier en fonction du grammage, de l'épaisseur du support et des conditions ambiantes.

³ Lissé : de 100 à 250 (Sheffield)

Recommandations pour papiers ou supports d'impression spéciaux

Ce produit prend en charge l'impression sur des supports spéciaux. Suivez les recommandations ci-dessous pour obtenir des résultats satisfaisants. Lorsque vous utilisez des papiers ou des supports d'impression spéciaux, assurez-vous de définir le type et le format dans le pilote de votre imprimante afin d'obtenir les meilleurs résultats d'impression possibles.

△ **ATTENTION :** Les imprimantes HP LaserJet utilisent des unités de fusion pour sécher les particules du toner sur le papier en points très précis. Le papier laser HP est conçu pour supporter cette température extrême. L'utilisation de papier à jet d'encre non conçu pour cette technologie peut endommager votre imprimante.

Type de support	Vous devez	Vous ne devez pas
Enveloppes	<ul style="list-style-type: none"> • Stockez les enveloppes à plat. • Utilisez des enveloppes dont les collures vont jusqu'à l'angle de l'enveloppe. • Utilisez des enveloppes à bande adhésive détachable dont l'utilisation avec les imprimantes laser a été approuvée. 	<ul style="list-style-type: none"> • N'utilisez pas d'enveloppes pliées, entaillées, collées ensemble ou endommagées. • N'utilisez pas d'enveloppes à fermoirs, pressions, fenêtres ou bords enduits. • N'utilisez pas de bandes autocollantes ou contenant d'autres matières synthétiques.
Étiquettes	<ul style="list-style-type: none"> • Utilisez uniquement des feuilles ne comportant pas de zone exposée entre les étiquettes. • Utilisez des étiquettes reposant à plat. • Utilisez uniquement des feuilles entières d'étiquettes. 	<ul style="list-style-type: none"> • N'utilisez pas d'étiquettes présentant des froissures ou des bulles, ni d'étiquettes endommagées. • N'imprimez pas sur des feuilles non complètes d'étiquettes.
Transparents	<ul style="list-style-type: none"> • Utilisez uniquement des transparents dont l'utilisation avec les imprimantes laser a été approuvée. • Placez les transparents sur une surface plane après les avoir retirés du produit. 	<ul style="list-style-type: none"> • N'utilisez pas de supports d'impression transparents non approuvés pour les imprimantes laser.
Papiers à en-tête ou formulaires préimprimés	<ul style="list-style-type: none"> • Utilisez uniquement du papier à en-tête ou des formulaires dont l'utilisation avec les imprimantes laser a été approuvée. 	<ul style="list-style-type: none"> • N'utilisez pas de papier à en-tête gaufré ou métallique.

Type de support	Vous devez	Vous ne devez pas
Papier à fort grammage	<ul style="list-style-type: none"> Utilisez uniquement du papier à fort grammage dont l'utilisation avec les imprimantes laser a été approuvée et conforme aux spécifications de grammage de ce produit. 	<ul style="list-style-type: none"> N'utilisez pas de papier dont le grammage est supérieur aux spécifications de support recommandées pour ce produit, sauf s'il s'agit d'un papier HP dont l'utilisation avec ce produit a été approuvée.
Papier glacé ou couché	<ul style="list-style-type: none"> Utilisez uniquement du papier glacé ou couché dont l'utilisation avec les imprimantes laser a été approuvée. 	<ul style="list-style-type: none"> N'utilisez pas de papier glacé ou couché conçu pour une utilisation avec les produits à jet d'encre.

Chargement du papier et des supports d'impression

Bac 1

Le bac 1 peut contenir jusqu'à 50 feuilles de 75 g/m² ou 5 enveloppes, 10 transparents ou 10 cartes. Vous pouvez également utiliser le bac 1 pour imprimer la première page sur un support différent des pages suivantes.

1. Ouvrez le bac 1.

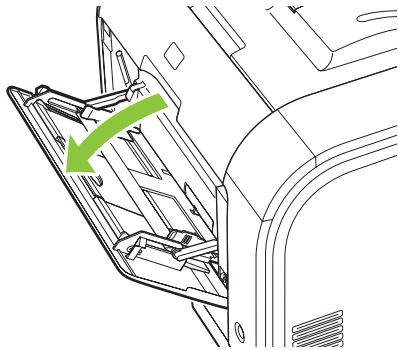

2. Si vous chargez des feuilles longue, sortez le bac d'extension.

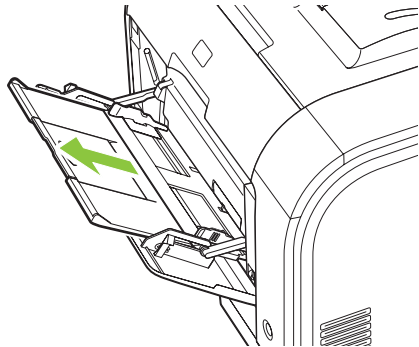

3. Si nécessaire, basculez l'extension.

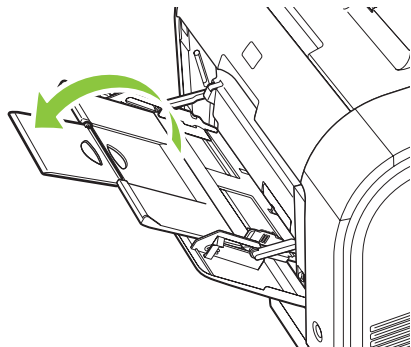

4. Déployez complètement les guide-papier (légende 1), puis chargez la pile de papier dans le bac 1 (légende 2). Réglez les guide-papier en fonction de la taille du papier.

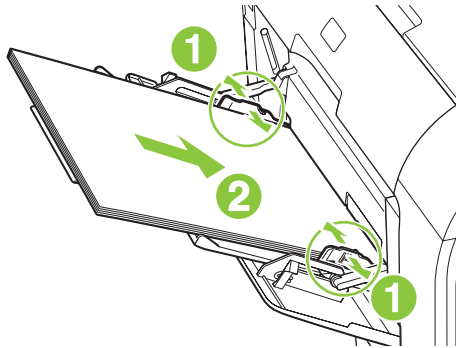

Bac 2 ou 3

Le bac 2 et le bac 3 en option peuvent contenir jusqu'à 250 feuilles de 75 g/m² ou un nombre moins élevé de feuilles pour un support plus épais (pile d'une hauteur de 25 mm au maximum). Chargez le support avec le bord supérieur vers l'avant et la face à imprimer orientée vers le haut.

1. Faites glisser le bac d'alimentation hors du produit.

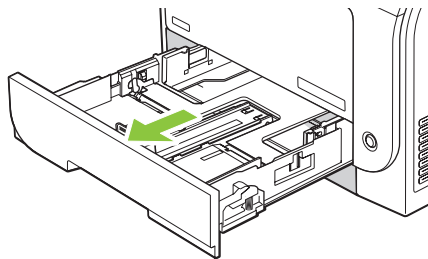

2. Faites glisser les guides de longueur et de largeur du papier.

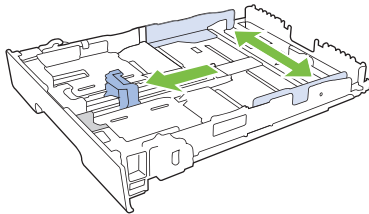

- Pour charger le papier au format Legal, étendez le bac d'alimentation en maintenant le taquet d'extension enfoncé et en tirant l'avant du bac d'alimentation vers vous.

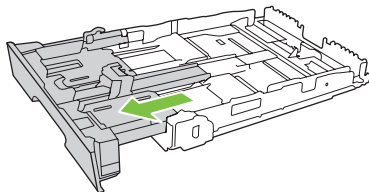

 **REMARQUE :** Lorsque vous chargez du papier au format Legal, le bac d'alimentation s'étend d'environ 64 mm à l'avant du produit.

3. Placez le papier dans le bac d'alimentation et assurez-vous que le papier est bien à plat au niveau des quatre coins. Faites glisser les guides de longueur et de largeur contre la pile de papier.

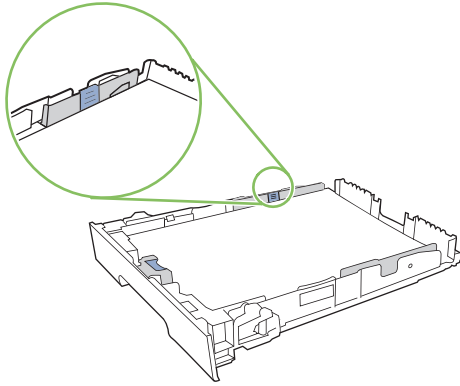

4. Appuyez sur le papier pour vous assurer qu'il se trouve sous les taquets limitant la hauteur du papier, situés sur les côtés du bac d'alimentation.

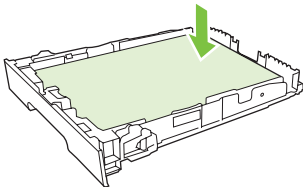

5. Faites glisser le bac d'alimentation dans le produit.

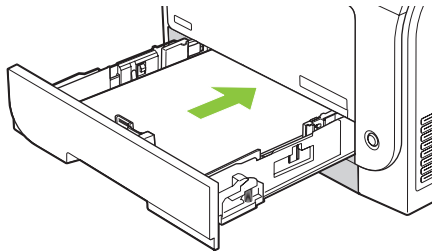

Configuration des bacs

Lorsque vous utilisez l'un des bacs pour un format spécifique de papier, vous pouvez configurer le format par défaut du bac dans HP ToolboxFX ou via le panneau de commande. Dans HP ToolboxFX, sélectionnez **Gestion du papier**, puis sélectionnez le format pour le bac que vous souhaitez configurer. Lorsque vous sélectionnez ce format de papier pour une tâche d'impression dans la boîte de dialogue d'impression, le produit sélectionne automatiquement ce bac pour l'impression.

Pour configurer le format ou le type de papier par défaut depuis le panneau de commande, procédez comme suit.

1. Appuyez sur **Installation** sur le panneau de commande.
2. Sélectionnez **Config. système** à l'aide des flèches, puis appuyez sur **OK**.
3. Sélectionnez **Config. papier** à l'aide des flèches, puis appuyez sur **OK**.
4. Sélectionnez le bac à configurer à l'aide des flèches, puis appuyez sur **OK**.
5. Sélectionnez **Type de papier** ou **Format de papier** à l'aide des flèches, puis appuyez sur **OK**.
6. Sélectionnez un type ou un format par défaut pour le bac à l'aide des flèches, puis appuyez sur **OK**.

7 Utilisation des fonctionnalités du produit

- [Paramètres d'économie d'encre](#)
- [Polices](#)

Paramètres d'économie d'encre

Archiver impr.

Cette fonction produit des sorties moins susceptibles de provoquer des traînées ou des tâches. Utilisez-la pour créer des documents que vous souhaitez préserver ou archiver.

1. Depuis le panneau de commande, appuyez sur **Installation**.
2. Sélectionnez **Service** à l'aide des flèches, puis appuyez sur **OK**.
3. Sélectionnez **Archiver impr.** à l'aide des flèches, puis sélectionnez **Activé** ou **Eteint**, et appuyez sur **OK**.

Polices

Sélection de polices

Utilisez HP ToolboxFX pour changer les polices du produit en cliquant sur l'onglet **Paramètres d'impression**, puis cliquez sur la page **PCL5**. Cliquez sur **Appliquer** pour enregistrer les modifications.

Listes d'impression des polices disponibles

Imprimez les listes des polices disponibles à partir du panneau de commande. Reportez-vous à la section [Pages d'informations à la page 190](#).

8 Tâches d'impression

Cette section fournit des informations sur les tâches d'impression courantes.

- [Annulation d'une tâche d'impression](#)
- [Utilisation des fonctions du pilote d'imprimante Windows](#)
- [Modifier les paramètres de qualité d'impression](#)
- [Impression d'originaux bord à bord](#)

 **REMARQUE :** La plupart des fonctions décrites dans ce chapitre peuvent également être exécutées à l'aide de HP ToolboxFX. Pour plus d'informations, reportez-vous à l'aide en ligne HP ToolboxFX.

Annulation d'une tâche d'impression

Si l'impression est en cours, vous pouvez l'annuler en appuyant sur **Annuler** sur le panneau de commande du produit.

 **REMARQUE :** Si vous appuyez sur **Annuler**, la tâche d'impression en cours est supprimé. Si plusieurs processus sont en cours d'exécution (par exemple, si le produit imprime un document et reçoit une télécopie en même temps) et que vous appuyez sur **Annuler**, c'est le processus affiché sur le panneau de commande qui est effacé.

Vous pouvez également annuler une tâche d'impression à partir d'un logiciel ou d'une file d'attente d'impression.

Pour interrompre la tâche d'impression immédiatement, retirez le papier du produit. Une fois l'impression arrêtée, utilisez l'une des options suivantes :

- **Panneau de commande du périphérique :** pour annuler la tâche d'impression, appuyez sur **Annuler** sur le panneau de commande du produit.
- **Logiciel :** généralement, une boîte de dialogue apparaît brièvement sur l'écran de l'ordinateur. Elle permet d'annuler la tâche d'impression.
- **File d'impression Windows :** si une tâche d'impression est en attente dans une file d'attente (en mémoire) ou un spouleur d'impression, supprimez-le ici.
 - **Windows 2000 :** affichez la boîte de dialogue **Imprimante**. Cliquez sur **Démarrer**, sur **Paramètres**, puis sur **Imprimantes**. Double-cliquez sur l'icône du produit pour ouvrir la fenêtre, sélectionnez la tâche d'impression et cliquez sur **Supprimer**.
 - **Windows XP :** cliquez sur **Démarrer**, puis sur **Paramètres et Imprimantes et télécopieurs**. Double-cliquez sur l'icône du produit pour ouvrir la fenêtre, cliquez avec le bouton droit de la souris sur la tâche à annuler, puis cliquez sur **Annuler**.
 - **Windows Vista :** cliquez sur **Démarrer**, sur **Panneau de configuration** puis, sous **Matériel et audio**, cliquez sur **Imprimante**. Double-cliquez sur l'icône du produit pour ouvrir la fenêtre, cliquez avec le bouton droit de la souris sur la tâche à annuler, puis cliquez sur **Annuler**.
- **File d'impression Macintosh :** ouvrez la file d'impression en double-cliquant sur l'icône du produit sur le Dock. Sélectionnez la tâche d'impression et cliquez sur **Supprimer**.

Utilisation des fonctions du pilote d'imprimante Windows

Ouverture du pilote d'imprimante

Comment faire pour	Étapes à suivre
Ouvrir le pilote d'imprimante	Dans le menu Fichier du logiciel, cliquez sur Imprimer . Sélectionnez l'imprimante, puis cliquez sur Propriétés ou Préférences .
Obtenir de l'aide pour une option d'impression	Cliquez sur le symbole ? dans le coin supérieur droit du pilote d'imprimante, puis cliquez sur un élément du pilote d'imprimante. Un message contextuel apparaît ; il fournit des informations sur l'élément. Vous pouvez également cliquer sur Aide pour ouvrir l'aide en ligne.

Utilisation des raccourcis d'impression

Pour effectuer les tâches suivantes, ouvrez le pilote d'imprimante et cliquez sur l'onglet **Raccourcis d'impression**.

 **REMARQUE :** Cette option était appelée **Réglages rapides** dans les pilotes d'imprimante HP précédents.

Comment faire pour	Étapes à suivre
Utiliser un raccourci	Sélectionnez l'un des raccourcis, puis cliquez sur OK pour lancer la tâche d'impression avec les paramètres prédéfinis.
Créer un raccourci d'impression personnalisé	a) Sélectionnez un raccourci existant comme base. b) Sélectionnez les options d'impression du nouveau raccourci. c) Cliquez sur Enregistrer sous , donnez un nom au raccourci et appuyez sur OK .

Définition des options de papier et de qualité

Pour effectuer les tâches suivantes, ouvrez le pilote d'imprimante et cliquez sur l'onglet **Papier/Qualité**.

Comment faire pour	Étapes à suivre
Sélectionner un format de page	Sélectionnez un format dans la liste déroulante Format de papier .
Sélectionner un format de page personnalisé	a) Cliquez sur Personnalisé . La boîte de dialogue Format de papier personnalisé s'ouvre. b) Donnez un nom au format personnalisé, spécifiez ses dimensions et cliquez sur OK .
Sélectionner une source de papier	Sélectionnez un bac dans la liste déroulante Source du papier .
Sélectionner un type de papier	Sélectionnez un type dans la liste déroulante Type de papier .
Imprimer les couvertures sur un papier différent	a) Dans la zone Pages spéciales , cliquez sur Couvertures ou sur Imprimer des pages sur différents papiers , puis cliquez sur Paramètres . b) Sélectionnez une option pour

Comment faire pour	Étapes à suivre
Imprimer la première ou la dernière page sur un papier différent	imprimer une couverture et/ou un revers blanc ou préimprimé. Vous pouvez également sélectionner une option pour imprimer la première ou la dernière page sur un papier différent. c) Sélectionnez des options dans les listes déroulantes Source du papier et Type de papier , puis cliquez sur Ajouter . d) Cliquez sur OK .

Définition des effets de document

Pour effectuer les tâches suivantes, ouvrez le pilote d'imprimante et cliquez sur l'onglet **Effets**.

Comment faire pour	Étapes à suivre
Réduire une page pour un format de papier sélectionné	Cliquez sur Imprimer le document sur , puis sélectionnez un format dans la liste déroulante.
Réduire une page à un pourcentage de la taille actuelle	Cliquez sur % de la taille réelle , puis saisissez le pourcentage ou ajustez la glissière.
Imprimer en filigrane	a) Sélectionnez un filigrane dans la liste déroulante Filigranes . b) Pour imprimer le filigrane sur la première page uniquement, cliquez sur Première page seulement . Dans le cas contraire, le filigrane est imprimé sur chaque page.
Ajouter ou modifier des filigranes	a) Dans la zone Filigranes , cliquez sur Modifier . La boîte de dialogue Détails du filigrane s'ouvre. b) Définissez les paramètres du filigrane, puis cliquez sur OK .

REMARQUE : Pour cette tâche, le pilote de l'imprimante doit se trouver sur votre ordinateur.

Définition des options de finition des documents

Pour effectuer les tâches suivantes, ouvrez le pilote d'imprimante et cliquez sur l'onglet **Finition**.

Comment faire pour	Étapes à suivre
Imprimer des deux côtés (recto verso)	Cliquez sur Impression recto verso . Si vous souhaitez relier le document par le bord supérieur, cliquez sur Retourner les pages vers le haut .
Imprimer une brochure	a) Cliquez sur Impression recto verso . b) Dans la liste déroulante, Mise en page brochure , cliquez sur Reliure gauche ou Reliure droite . L'option Pages par feuille se règle automatiquement sur 2 pages par feuille .
Imprimer plusieurs pages par feuille	a) Sélectionnez le nombre de pages par feuille dans la liste déroulante Pages par feuille . b) Sélectionnez les options souhaitées dans Imprimer bordures de page , Ordre des pages et Orientation .
Choisir l'orientation de la page	a) Dans la zone Orientation , cliquez sur Portrait ou Paysage . b) Pour imprimer l'image de la page à l'envers, cliquez sur Faire pivoter de 180 degrés .

Informations d'assistance et d'état de produit

Pour effectuer les tâches suivantes, ouvrez le pilote d'imprimante et cliquez sur l'onglet **Services**.

Comment faire pour	Etapes à suivre
Obtenir des informations d'assistance pour le produit et commander des consommables en ligne	Dans la liste déroulante Services Internet , sélectionnez une option d'assistance et cliquez sur Atteindre .
Vérifier l'état du produit, y compris le niveau des consommables	Cliquez sur l'icône Etat du périphérique et des fournitures . La page Etat du périphérique du serveur Web intégré HP s'ouvre.

Définition des options d'impression avancées

Pour effectuer les tâches suivantes, ouvrez le pilote d'imprimante et cliquez sur l'onglet **Options avancées**.

Comment faire pour	Etapes à suivre
Sélectionner des options d'impression avancées	Dans n'importe quelle section, cliquez sur un paramètre actuel pour activer une liste déroulante qui vous permet de modifier le paramètre.
<p>Modifier le nombre de copies imprimées</p> <p>REMARQUE : Si le logiciel que vous utilisez ne vous permet pas d'imprimer un nombre de copies spécifique, vous pouvez modifier le nombre de copies dans le pilote.</p> <p>La modification de ce paramètre concerne toutes les tâches d'impression. Une fois votre tâche imprimée, restaurez la valeur originale de ce paramètre.</p>	Ouvrez la section Papier/Sortie et saisissez le nombre de copies à imprimer. Si vous choisissez 2 copies ou plus, vous pouvez sélectionner l'option d'assemblage de pages.
Imprimer du texte couleur en noir plutôt qu'en tons de gris	a) Ouvrez la section Options document , puis la section Fonctions d'imprimante . b) Dans la liste déroulante Imprimer tout le texte en noir , sélectionnez Activé .
Charger du papier à en-tête ou préimprimé de la même façon pour toutes les tâches, en impression recto ou recto verso	a) Ouvrez la section Options document , puis la section Fonctions d'imprimante . b) Dans la liste déroulante Mode papier à en-tête alternatif , sélectionnez Activé . c) Chargez le papier comme vous le feriez pour une impression recto verso.
Modifier l'ordre dans lequel les pages sont imprimées	a) Ouvrez la section Options document , puis la section Options de disposition . b) Dans la liste déroulante Ordre des pages , sélectionnez Première à la dernière page pour imprimer les pages dans le même ordre que celui du document ou sélectionnez Dernière à la première page pour imprimer les pages dans l'ordre inverse.

Modifier les paramètres de qualité d'impression

1. Dans le menu **Fichier** du logiciel, cliquez sur **Imprimer**.
2. Dans l'onglet **Papier/Qualité**, sélectionnez la résolution ou la qualité d'impression désirée dans le menu déroulant **Qualité d'impression**.
3. Cliquez sur **OK**.

Impression d'originaux bord à bord

Le produit ne peut pas imprimer entièrement en pleine page. La zone d'impression maximale étant de 203,2 x 347 mm, il reste donc une bordure non imprimable de 4 mm autour de la page sur un papier de format 216 x 356 mm.

9 Copie

- [Chargement des originaux](#)
- [Utilisation de la copie](#)
- [Paramètres de copie](#)
- [Copie d'un livre](#)
- [Copie de photos](#)
- [Copie d'originaux de formats différents](#)
- [Tâches de copie recto verso](#)

Chargement des originaux

BAA (bac d'alimentation automatique)

 **REMARQUE :** La capacité du BAA est de 50 feuilles de 80 g/m² maximum.

 **ATTENTION :** Pour éviter d'endommager le produit, n'utilisez pas d'originaux comportant du ruban de correction, du correcteur liquide, des trombones ou des agrafes. Ne chargez pas non plus des photographies, des originaux de petite taille ou fragiles dans le bac d'alimentation automatique. Utilisez la vitre à plat pour numériser ces éléments.

1. Placez le bord supérieur de la pile de supports originaux dans le BAA, face vers le haut et la première page à copier en haut de la pile.

Si la longueur du support est supérieure au papier de format Lettre ou A4, tirez l'extension du bac d'entrée du BAA pour y placer le support.

2. Faites glisser la pile dans le BAA afin de la bloquer en position.



Document chargé s'affiche sur le panneau de commande.

3. Réglez les guides de manière à ce qu'ils soient positionnés contre le support.



Vitre à plat

 **REMARQUE :** Le format de support maximal pour la copie avec le scanner à plat est le format Lettre. Pour copier des supports dont le format est supérieur au format Lettre, utilisez le BAA.

1. Vérifiez que le bac d'alimentation automatique (BAA) est vide.
2. Soulevez le capot du scanner.
3. Placez le document original sur la vitre à plat face vers le bas, le coin supérieur gauche du document sur le coin indiqué par l'icône sur le scanner.

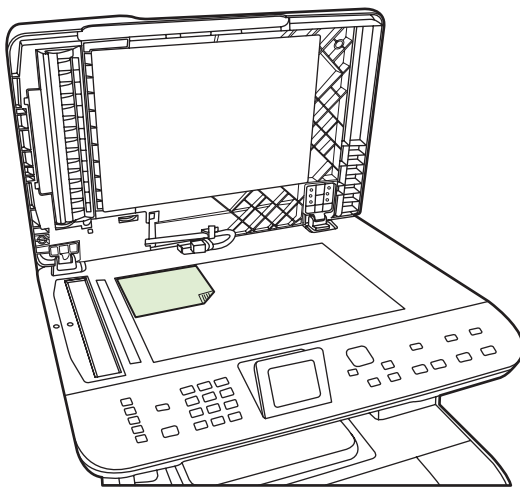

4. Fermez doucement le capot.

Utilisation de la copie

Copie par numérotation rapide

1. Chargez le document dans le bac d'alimentation automatique (BAA) ou sur le scanner à plat.
2. Pour démarrer la copie, appuyez sur **Démarrer copie - Noir** ou sur **Démarrer copie - Couleur** sur le panneau de commande du produit.
3. Répétez le processus pour chaque copie.

Plusieurs copies

Vous pouvez effectuer de 1 à 99 copies pour la tâche en cours.

Modification du nombre de copies du travail en cours

1. Appuyez sur **Nb d'exemplaires** sur le panneau de commande, puis utilisez les flèches pour sélectionner le nombre de copies (entre 1 et 99) souhaité pour le travail en cours.

-ou-

Sur les produits dotés d'un affichage graphique, entrez le nombre de copies à l'aide des touches alphanumériques.

2. Pour démarrer la copie du travail, appuyez sur **Démarrer copie - Noir** ou sur **Démarrer copie - Couleur**.



REMARQUE : La modification apportée au paramètre reste active pendant environ 2 minutes après la fin de la tâche de copie. Pendant ce temps, le message **Param. person.** apparaît sur l'écran du panneau de commande.

Modification du nombre de copies par défaut

Vous pouvez définir le nombre de copies par défaut avec une valeur comprise entre 1 et 99.

1. Sur le panneau de commande du produit, appuyez sur **Installation**.
2. Sélectionnez **Configur. copie** à l'aide des flèches, puis appuyez sur **OK**.
3. A l'aide des flèches, sélectionnez **Nbre exempl. déf**, puis appuyez sur **OK**.
4. Utilisez les touches alphanumériques pour entrer le nombre d'exemplaires (de 1 à 99) à réaliser par défaut.
5. Appuyez sur la touche **OK** pour enregistrer votre sélection.



REMARQUE : La valeur usine par défaut pour le nombre d'exemplaires est **1**.

Annulation d'un travail de copie

Pour annuler une tâche de copie, appuyez sur **Annuler** sur le panneau de commande. Si plusieurs processus sont en cours d'exécution et que vous appuyez sur **Annuler**, c'est le processus affiché sur l'écran du panneau de commande qui est effacé.

 **REMARQUE :** Si vous annulez un travail de copie, retirez le document de la glace à plat ou du bac d'alimentation automatique.

Réduction ou agrandissement des copies

Réduction ou agrandissement des copies de la tâche en cours

1. Dans le panneau de commande du produit, appuyez sur **Réduction/Agrand.**

-ou-

Sur les produits dotés d'un affichage graphique, appuyez sur **Menu Copier**, puis choisissez **Format**.

2. Sélectionnez la taille voulue pour réduire ou agrandir les copies dans ce travail.

 **REMARQUE :** Si vous sélectionnez **Perso : 25 à 400 %**, entrez un pourcentage à l'aide des touches alphanumériques.

Si vous sélectionnez **2 pages par feuille** ou **4 pages par feuille**, choisissez l'orientation (portrait ou paysage).

3. Appuyez sur **Démarrer copie** pour enregistrer la sélection et démarrer immédiatement la tâche de copie ou sur **OK** pour enregistrer la sélection sans démarrer la copie.

 **REMARQUE :** La modification apportée au paramètre reste active pendant environ 2 minutes après la fin de la tâche de copie. Pendant tout ce temps, le message **Param. person.** apparaît sur l'écran du panneau de commande.

Modifiez le format de support par défaut dans le bac d'alimentation papier afin qu'il corresponde au format de sortie, faute de quoi une partie de la copie peut être tronquée.

Réglage du format de copie par défaut

 **REMARQUE :** Le format de copie par défaut correspond au format le plus souvent appliqué aux copies (après réduction ou agrandissement). Si vous conservez la valeur par défaut **Original = 100 %**, toutes les copies ont le même format que le document original.

1. Appuyez sur **Installation**.
2. Sélectionnez **Configur. copie** à l'aide des flèches, puis appuyez sur **OK**.
3. A l'aide des flèches, sélectionnez **Déf. Réduc/Agrand**, puis appuyez sur **OK**.
4. Utilisez les flèches pour sélectionner l'option correspondant au facteur de réduction ou d'agrandissement à appliquer en règle générale aux copies.

 **REMARQUE :** Si vous sélectionnez **Perso : 25-400 %**, entrez le pourcentage du format original à appliquer en règle générale aux copies.

Si vous sélectionnez **2 p./feuille** ou **4 p./feuille**, sélectionnez l'orientation (portrait ou paysage).

5. Appuyez sur **OK** pour enregistrer la sélection.

Le produit peut réduire les copies jusqu'à 25 % de leur format d'origine ou les agrandir de 400 % au maximum.

Paramètres de réduction/d'agrandissement

- Original=100 %
- Lgl > Ltr=78 %
- Lgl > A4=83 %
- A4 > Ltr=94 %
- Ltr > A4=97 %
- Pleine page = 91 %
- Ajuster à la page
- 2 p./feuille
- 4 p./feuille
- Perso : 25-400 %



REMARQUE : Lorsque vous utilisez le paramètre **Adapter à la page**, copiez les documents uniquement à partir du scanner à plat.

Après le choix de l'option **2 p./feuille** ou **4 p./feuille**, vous devez sélectionner l'orientation de la page (portrait ou paysage).

Modification du paramètre d'assemblage des copies

Vous pouvez configurer le produit pour qu'il classe les diverses copies d'un document en jeux. Par exemple, si vous effectuez deux copies de trois pages et que l'assemblage automatique est activé, les pages s'impriment dans l'ordre suivant : 1, 2, 3, 1, 2, 3. Si l'assemblage est désactivé, les pages s'impriment dans l'ordre suivant : 1, 1, 2, 2, 3, 3.

Pour que vous puissiez utiliser la fonction d'assemblage automatique, l'espace mémoire disponible doit être suffisant pour contenir le format du document d'origine. Lorsque ce n'est pas le cas, le produit effectue une seule copie et affiche un message signalant la modification. Dans ce cas, utilisez l'une des méthodes suivantes pour finir la tâche :

- Divisez la tâche en tâches plus petites contenant moins de pages.
- Réalisez une copie du document à la fois.
- Désactivez l'option d'assemblage automatique.

Modification du paramètre d'assemblage des copies de la tâche en cours

1. Appuyez sur **Fonctions de copie** sur le panneau de commande.

-ou-

Sur les produits dotés d'un affichage graphique, appuyez sur **Menu Copier**, puis utilisez les flèches pour sélectionner **Options** et appuyez sur **OK**.

2. Utilisez les flèches pour sélectionner **Tri de copie**, puis appuyez sur **OK**.

3. Sélectionnez **Activé** ou **Eteint**.
4. Appuyez sur **Démarrer copie** pour enregistrer la sélection et démarrer immédiatement la tâche de copie ou sur **OK** pour enregistrer la sélection sans démarrer la copie.

Modification du paramètre d'assemblage des copies par défaut

1. Sur le panneau de commande du produit, appuyez sur **Installation**.
2. Sélectionnez **Configur. copie** à l'aide des flèches, puis appuyez sur **OK**.
3. A l'aide des flèches, sélectionnez **Tri par défaut**, puis appuyez sur **OK**.
4. Sélectionnez **Activé** ou **Eteint** à l'aide des flèches.
5. Appuyez sur **OK** pour enregistrer la sélection.

 **REMARQUE :** La valeur par défaut pour l'assemblage automatique de copies est **Activé**.

Copies couleur ou en noir et blanc (monochromes)

1. Appuyez sur **Installation**, puis sur **OK** sur le panneau de commande.
2. Utilisez les flèches pour sélectionner **Configur. copie**, puis appuyez sur **OK**.
3. Utilisez les flèches pour sélectionner **Avancés**, puis appuyez sur **OK**.
4. Utilisez les flèches pour sélectionner **Copie couleurs**, puis appuyez sur **OK**.
5. Utilisez les flèches pour sélectionner **Activé** ou **Eteint**. Si le paramètre est **Désactivé**, le panneau de commande affiche **Copie couleurs limitée** lorsque vous appuyez sur le bouton **Démarrer copie - Couleur**.
6. Appuyez sur **OK**.

Paramètres de copie

Qualité de copie

Cinq paramètres de qualité de copie sont disponibles : **Sélect. Auto**, **Mélange**, **Image**, **Photographie** et **Texte**.

La valeur par défaut pour la qualité de copie est **Sélect. Auto**, ce qui signifie que le produit sélectionne automatiquement le paramètre de qualité optimal en fonction du support introduit.

Lorsque vous copiez une photo ou un graphique, vous pouvez sélectionner le paramètre **Photographie** pour les photos ou le paramètre **Image imprimée** pour les autres graphiques afin d'améliorer la qualité de votre copie. Sélectionnez le paramètre **Texte** pour les documents contenant principalement du texte. Sélectionnez le paramètre **Mélange** pour les documents qui comprennent à la fois du texte et des graphiques.

Réglage de la qualité de copie du travail en cours

1. Appuyez sur **Fonctions de copie** sur le panneau de commande.

-ou-

Sur les produits dotés d'un affichage graphique, appuyez sur **Menu Copier**, puis utilisez les flèches pour sélectionner **Options** et appuyez sur **OK**.

2. Utilisez les flèches pour sélectionner **Optimiser**, puis appuyez sur **OK** pour afficher le paramètre de qualité choisi pour la copie.
3. Utilisez les flèches pour faire défiler les options du paramètre de qualité.
4. Sélectionnez un paramètre et appuyez sur **Démarrer copie** pour enregistrer la sélection et démarrer immédiatement la tâche de copie ou sur **OK** pour enregistrer la sélection sans lancer la copie.



REMARQUE : La modification apportée au paramètre reste active pendant environ 2 minutes après la fin de la tâche de copie. Pendant tout ce temps, le message **Param. person.** apparaît sur l'écran du panneau de commande.

Réglage de la qualité de copie par défaut

1. Sur le panneau de commande du produit, appuyez sur **Installation**.
2. Sélectionnez **Configur. copie** à l'aide des flèches, puis appuyez sur **OK**.
3. Sélectionnez **Optimiser par défaut** à l'aide des flèches, puis appuyez sur **OK**.
4. Sélectionnez la qualité de copie à l'aide des flèches, puis appuyez sur **OK** pour enregistrer la sélection.

Nettoyage de la vitre du scanner

La présence de saletés, d'empreintes digitales, de taches, de cheveux et autres traces sur la vitre du scanner ralentit les performances de ce dernier et affecte la précision de fonctions spéciales telles que l'ajustement à la page et la copie. Pour améliorer la qualité des copies et des numérisations, pensez donc à nettoyer la vitre. Reportez-vous à la section [Nettoyage de la vitre du scanner à la page 222](#).

Réglage du paramètre clair/foncé (contraste)

Le contraste a un effet sur les teintes claires ou foncées de la copie obtenue. La procédure suivante permet de modifier le contraste uniquement de la tâche de copie en cours.

Réglage du paramètre clair/foncé pour la tâche en cours

1. Sur le panneau de commande, appuyez sur **Clair/Foncé**.

-ou-

Sur les produits dotés d'un affichage graphique, appuyez sur **Menu Copier**, puis utilisez les flèches pour sélectionner **Clair/Foncé** et appuyez sur **OK**.

2. Réglez le paramètre à l'aide des flèches. Déplacez le curseur vers la gauche pour rendre la copie plus claire que l'original ou vers la droite pour rendre la copie plus foncée que l'original.
3. Appuyez sur **Démarrer copie** pour enregistrer la sélection et démarrer immédiatement la tâche de copie ou sur **OK** pour enregistrer la sélection sans démarrer la copie.

 **REMARQUE :** La modification apportée au paramètre reste active pendant environ 2 minutes après la fin de la tâche de copie. Pendant tout ce temps, le message **Param. person.** apparaît sur l'écran du panneau de commande.

Réglage du paramètre clair/foncé par défaut

 **REMARQUE :** Le paramètre clair/foncé par défaut affecte toutes les tâches de copie.

1. Sur le panneau de commande du produit, appuyez sur **Installation**.
2. Sélectionnez **Configur. copie** à l'aide des flèches, puis appuyez sur **OK**.
3. A l'aide des flèches, sélectionnez **Contraste déf**, puis appuyez sur **OK**.
4. Réglez le paramètre à l'aide des flèches. Déplacez le curseur vers la gauche pour rendre toutes les copies plus claires que l'original, ou vers la droite pour les rendre plus foncées.
5. Appuyez sur **OK** pour enregistrer la sélection.

Définition des paramètres de copie personnalisés

Une fois que les modifications apportées aux paramètres de copie sur le panneau de commande ont été effectuées, **Param. person.** s'affiche sur le panneau de commande. Les paramètres personnalisés s'appliquent pendant environ 2 minutes, puis le produit retrouve ses paramètres par défaut. Pour rétablir immédiatement les paramètres par défaut, appuyez sur **Annuler**.

Impression ou copie en pleine page

 **REMARQUE :** La page imprimée ou copiée a une bordure d'approximativement 4 mm (1/6e de pouce). Le produit ne prend pas en charge la copie ou l'impression en pleine page.

Éléments à prendre en compte pour l'impression et la numérisation de documents aux bords coupés :

- Lorsque l'original est plus petit que le format de sortie, déplacez l'original de 4 mm par rapport aux bords inférieur et droit de la vitre du scanner. Effectuez la copie ou la numérisation dans cette position.
- Lorsque l'original est au format de sortie souhaité, faites une copie avec des bords inférieurs. Pour ce faire :
 - Sélectionnez **Réduction/Agrandissement**, utilisez les flèches de navigation pour sélectionner **Pleine pge=91 %**, puis appuyez sur **Démarrer copie - Noir** ou sur **Démarrer copie - Couleur**.

Copie sur des supports de différents types et formats

Le produit est défini pour copier sur du papier au format Lettre ou A4, selon le pays/la région d'achat. Vous pouvez modifier le format et le type de support sur lequel vous copiez pour la tâche de copie en cours ou pour toutes les tâches de copie.

Paramètres de format de support

- **Lettre**
- **Légal**
- **A4**

Paramètres de type de support

- Ordinaire
- Fin
- Epais
- Transparent
- Etiquettes
- Papier à en-tête
- Enveloppe
- Préimprimé
- Perforé
- Coloré
- De luxe
- Recyclé
- Grammage moyen
- Très épais
- Rugeux

Modification du format et du type de support pour la tâche en cours



REMARQUE : Modifiez les paramètres de format et de type de support par défaut pour modifier le format et le type de support.

1. Appuyez sur **Fonctions de copie** sur le panneau de commande.

-ou-

Sur les produits dotés d'un affichage graphique, appuyez sur **Menu Copier**, puis utilisez les flèches pour sélectionner **Options** et appuyez sur **OK**.

2. Utilisez les flèches pour sélectionner **Papier copie**, puis appuyez sur **OK**.
3. Sélectionnez un format de support à l'aide des flèches, puis appuyez sur **OK**.
4. Sélectionnez un type de support à l'aide des flèches, puis appuyez sur **OK**.
5. Appuyez sur **Démarrer copie**.

Modification du paramètre de format de support par défaut

1. Sur le panneau de commande du produit, appuyez sur **Installation**.
2. Sélectionnez **Config. système** à l'aide des flèches, puis appuyez sur **OK**.
3. Sélectionnez **Config. papier** à l'aide des flèches, puis appuyez sur **OK**.
4. A l'aide des flèches, sélectionnez **Format pap déf**, puis appuyez sur **OK**.

5. Sélectionnez un format de support à l'aide des flèches, puis appuyez sur **OK**.
6. Appuyez sur **OK** pour enregistrer la sélection.

Modification du paramètre de type de support par défaut

1. Sur le panneau de commande du produit, appuyez sur **Installation**.
2. Sélectionnez **Config. système** à l'aide des flèches, puis appuyez sur **OK**.
3. Sélectionnez **Config. papier** à l'aide des flèches, puis appuyez sur **OK**.
4. A l'aide des flèches, sélectionnez **Type papier déf.**, puis appuyez sur **OK**.
5. Sélectionnez un type de support à l'aide des flèches, puis appuyez sur **OK**.
6. Appuyez sur **OK** pour enregistrer la sélection.

Restauration des paramètres de copie par défaut

Utilisez le panneau de commande pour restaurer les paramètres de copie sur les valeurs par défaut.

1. Sur le panneau de commande du produit, appuyez sur **Installation**.
2. Sélectionnez **Configur. copie** à l'aide des flèches, puis appuyez sur **OK**.
3. Sélectionnez **Rest. régl usine.** à l'aide des flèches, puis appuyez sur **OK**.

Copie d'un livre

1. Soulevez le capot et placez le livre sur le scanner à plat, la page à copier dans l'angle supérieur gauche de la vitre.

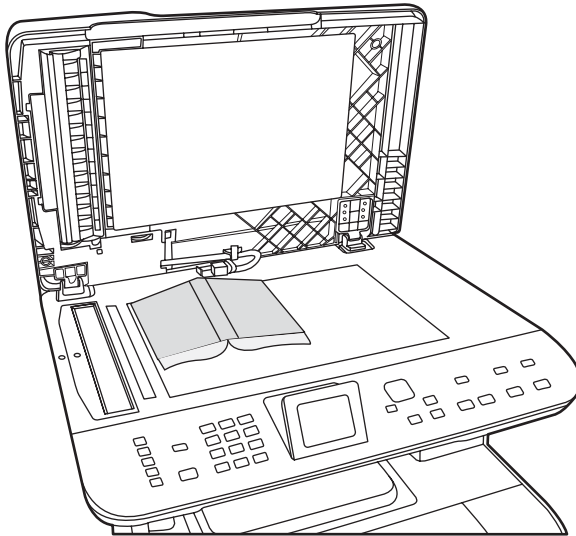

2. Fermez doucement le capot.

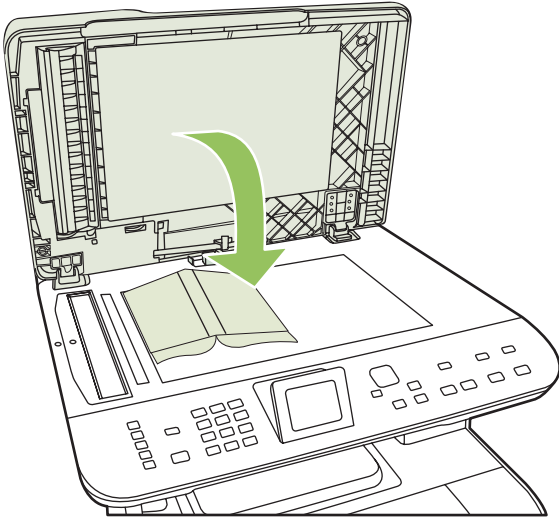

3. Appuyez doucement sur le capot pour presser le livre sur la surface du scanner.

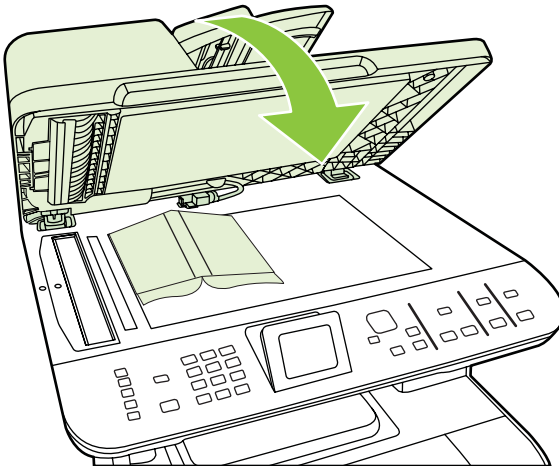

△ **ATTENTION :** Si vous exercez une pression trop forte sur le capot, vous risquez de rompre les charnières du capot.

4. Appuyez sur **Démarrer copie.**

Copie de photos

 **REMARQUE :** Les photographies doivent être copiées à partir du scanner à plat et non du bac d'alimentation automatique (BAA).

1. Placez la photo sur le scanner à plat, image vers le bas, dans le coin indiqué par l'icône sur le scanner.

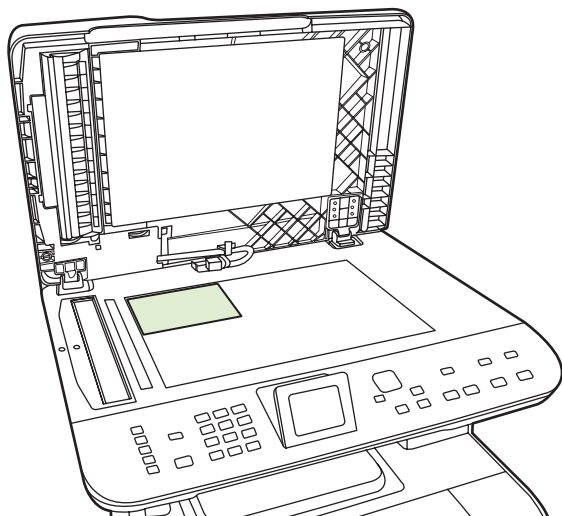

2. Fermez doucement le capot.
3. Réglez les paramètres de qualité de la copie souhaités pour l'impression photo.
4. Appuyez sur **Démarrer copie**.

Copie d'originaux de formats différents

Utilisez le scanner à plat lors de la copie d'originaux de formats différents. N'utilisez pas le BAA.

Tâches de copie recto verso

Copie automatique de documents recto verso (HP Color LaserJet CM2320 MFP - Modèle carte mémoire uniquement)

Copies recto verso à partir de documents recto seul

1. Chargez les documents à copier dans le bac d'alimentation automatique (BAA) avec la première page face vers le haut, le haut de la page en premier.



2. Sur le panneau de commande, appuyez sur **Menu Copier**.
3. Sélectionnez **Options** à l'aide des flèches, puis appuyez sur **OK**.
4. Sélectionnez **Copie recto verso** à l'aide des flèches, puis appuyez sur **OK**.
5. Sélectionnez **Recto à recto-verso** à l'aide des flèches, puis appuyez sur **OK**.
6. Appuyez sur **Démarrer copie - Noir** ou sur **Démarrer copie - Couleur**.

Copies recto verso à partir de documents recto verso

1. Chargez les documents à copier dans le bac d'alimentation automatique (BAA) avec la première page face vers le haut, le haut de la page en premier.



2. Sur le panneau de commande, appuyez sur **Menu Copier**.
3. Utilisez les flèches pour sélectionner **Options**, puis appuyez sur **OK**.
4. Sélectionnez **Copie recto verso** à l'aide des flèches, puis appuyez sur **OK**.
5. Sélectionnez **Recto à recto-verso** à l'aide des flèches, puis appuyez sur **OK**.
6. Appuyez sur **Démarrer copie - Noir** ou sur **Démarrer copie - Couleur**.

Modification du paramètre Recto verso par défaut

1. Sur le panneau de commande du produit, appuyez sur **Installation**.
2. Sélectionnez **Configur. copie** à l'aide des flèches, puis appuyez sur **OK**.
3. Sélectionnez **Rect/verso déf.** à l'aide des flèches, puis appuyez sur **OK**.
4. Utilisez les flèches pour sélectionner l'option permettant de définir la façon dont vous souhaitez utiliser l'unité d'impression recto verso automatique lorsque vous copiez des documents.
5. Appuyez sur **OK** pour enregistrer la sélection.

Copie manuelle de documents recto verso

Configuration du paramètre de copie à plat multi-page

Le paramètre de copie à plat multi-page doit être configuré sur **Activé** avant que le produit ne produise des copies recto verso à partir du scanner à plat.

1. Sur le panneau de commande du produit, appuyez sur **Installation**.
2. Sélectionnez **Configur. copie** à l'aide des flèches, puis appuyez sur **OK**.
3. Appuyez sur **OK** pour sélectionner **Multi-page par défaut**.
4. Sélectionnez **Activé** ou **Eteint** à l'aide des flèches.
5. Appuyez sur **OK** pour enregistrer la sélection.

 **REMARQUE :** La valeur par défaut pour l'assemblage automatique de copies est **Activé**.

Copie manuelle de documents recto verso (HP Color LaserJet CM2320 MFP - Modèle carte mémoire uniquement)

1. Chargez la première page du document sur la vitre à plat.

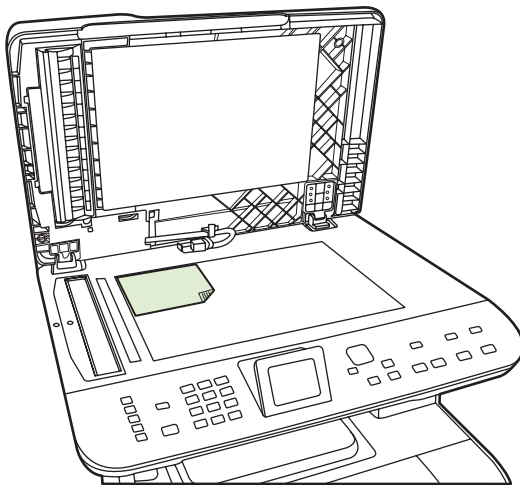

2. Appuyez sur **Menu Copier**.
3. Sélectionnez **Options** à l'aide des flèches.
4. Sélectionnez **Copie multi-page** à l'aide des flèches.
5. Sélectionnez **Activé** à l'aide des flèches.
6. Appuyez sur **OK**, puis sur **Démarrer copie - Noir** ou sur **Démarrer copie - Couleur**.
7. Retirez la première page, puis chargez la deuxième page sur le scanner à plat.
8. Appuyez sur **OK**, puis répétez le processus jusqu'à ce que toutes les pages de l'original aient été copiées.
9. Une fois la tâche de copie terminée, appuyez sur **Démarrer copie - Noir** ou sur **Démarrer copie - Couleur** pour que le produit repasse à l'état Prêt.

10 Couleur pour Windows

- [Gestion des couleurs](#)
- [Correspondance des couleurs](#)
- [Utilisation avancée des couleurs](#)

Gestion des couleurs

Gérez les couleurs en modifiant les paramètres de couleur sous l'onglet Couleur du pilote d'imprimante.

Automatique

La configuration des options de couleur sur **Automatique** produit généralement la meilleure qualité possible d'impression de documents couleur. La fonction d'ajustement **Automatique** des couleurs optimise le traitement des couleurs en gris neutre, les demi-teintes et les améliorations de contours utilisés pour chaque élément d'un document. Pour plus d'informations, reportez-vous à l'aide en ligne du pilote d'imprimante.

 **REMARQUE :** **Automatique** est le paramètre par défaut et est recommandé pour l'impression de tous les documents couleur.

Impression en niveaux de gris

Sélectionnez l'option **Imprimer en niveaux de gris** du pilote d'imprimante pour imprimer un document couleur en noir et blanc. Cette option est utile pour l'impression de documents couleur à photocopier ou télécopier.

Si l'option **Imprimer en niveaux de gris** est sélectionnée, le produit passe en mode monochrome, ce qui réduit l'usure des cartouches couleur.

Ajustement manuel des couleurs

Utilisez l'option de réglage **Manuel** des couleurs pour régler le traitement des couleurs en gris neutre, les demi-teintes et les améliorations de bords pour le texte, les graphiques et les photos. Pour accéder aux options de couleurs manuelles, sous l'onglet **Couleur**, sélectionnez **Manuel**, puis **Paramètres**.

Options de couleurs manuelles

Utilisez les options de couleur manuelles pour régler les options **Gris neutres**, **Demi-teinte** et **Contrôle du bord** pour le texte, les graphiques et les photos.

Tableau 10-1 Options de couleurs manuelles

Description du paramètre	Options du paramètre
Demi-teintes Les options de demi-teintes ont un impact sur la résolution et la clarté des couleurs imprimées.	<ul style="list-style-type: none">• L'option Lisse donne de meilleurs résultats pour les grandes zones de couleur unie et améliore la qualité des photos en adoucissant les gradations de couleurs. Sélectionnez cette option lorsque l'obtention de zones uniformes et lisses est prioritaire.• L'option Détail est utile pour le texte et les graphiques qui requièrent de nettes distinctions entre les lignes ou couleurs, ou les images contenant un motif ou un niveau élevé de détail. Sélectionnez cette option lorsque l'obtention de bords nets et de détails est prioritaire.
Gris neutres Le paramètre Gris neutres détermine la méthode de création des couleurs grises employée pour le texte, les graphiques et les photographies.	<ul style="list-style-type: none">• Noir uniquement génère des couleurs neutres (gris et noir) en utilisant uniquement l'encre noire. Cette option garantit que les couleurs neutres ne comportent pas d'encre couleur. Ce paramètre convient aux documents contenant des transparents en niveau de gris.• 4 couleurs génère des couleurs neutres (gris et noir) en combinant les quatre encres de couleur. Cette méthode produit

Tableau 10-1 Options de couleurs manuelles (suite)

Description du paramètre	Options du paramètre
	des dégradés et des transitions plus lisses vers les autres couleurs et fournit le noir le plus foncé.
Contrôle du bord Le paramètre Contrôle du bord détermine le rendu des bords. Le contrôle des bords comporte deux composants : tramage adaptatif et recouvrement. Le tramage adaptatif accroît la netteté des bords. Le recouvrement réduit l'effet d'enregistrement incorrect des plans de couleur en superposant légèrement les bords des objets adjacents.	<ul style="list-style-type: none">● Maximum est le paramètre de recouvrement le plus agressif. Le tramage adaptatif est activé.● Normal définit le dépassement sur un niveau moyen. L'adaptation des demi-teintes est activée.● Léger définit le dépassement sur un niveau minimal, l'adaptation des demi-teintes est activée.● Désactivé désactive le recouvrement et le tramage adaptatif.

Thèmes de couleurs

Utilisez les thèmes de couleurs pour régler les options **Couleur RGB** de la page entière.

Description de la configuration	Options de configuration
Couleur RGB	<ul style="list-style-type: none">● L'option Par défaut (sRGB) indique au produit qu'il doit interpréter la couleur RGB en tant que sRGB. La norme sRGB est la norme acceptée de Microsoft et du World Wide Web Consortium (http://www.w3.org).● L'option Eclatant indique au produit qu'il doit augmenter la saturation des couleurs dans les demi-teintes. Les objets moins colorés ont un rendu plus coloré. Ce paramètre est recommandé pour l'impression de graphiques professionnels.● Photo interprète les couleurs RGB comme si elles étaient imprimées comme une photo à l'aide d'un mini-laboratoire numérique. Les couleurs rendues sont plus profondes, plus saturées et sont différentes de celle du mode Par défaut (sRGB). Utilisez ce paramètre pour l'impression de photos.● Photo (AdobeRGB 1998) est utilisé pour les photos numériques qui utilisent l'espace de couleurs AdobeRGB au lieu de l'espace sRGB. Lorsque vous effectuez des impressions à partir d'une application professionnelle qui utilise AdobeRGB, désactivez la gestion des couleurs dans le programme et laissez le produit gérer l'espace de couleurs.● Aucun règle l'imprimante de sorte qu'elle imprime les données RGB en mode brut. Lorsque cette option est sélectionnée, vous devez gérer les couleurs via le programme sur lequel vous travaillez ou via le système d'exploitation pour rendre correctement les photos.

Correspondance des couleurs

Pour la plupart des utilisateurs, la meilleure méthode de correspondance des couleurs consiste à imprimer des couleurs sRVB.

Le processus consistant à faire correspondre les couleurs imprimées avec celles affichées sur l'écran de l'ordinateur est complexe car les imprimantes et les moniteurs utilisent différentes méthodes pour produire les couleurs. Les moniteurs les *affichent* en pixels lumineux basés sur le processus RGB (rouge, vert, bleu) tandis que les imprimantes les *impriment* à l'aide d'un processus CMJN (cyan, magenta, jaune et noir).

Plusieurs facteurs ont une incidence sur votre capacité à faire correspondre les couleurs imprimées et celles du moniteur :

- Supports d'impression
- Colorants de l'imprimante (encres ou toners, par exemple)
- Processus d'impression (technologie à jet d'encre, presse ou laser, par exemple)
- Luminosité ambiante
- Différences de perception des couleurs
- Applications
- Pilotes d'imprimante
- Systèmes d'exploitation informatiques
- Moniteurs
- Cartes vidéo et pilotes
- Environnement de fonctionnement (humidité, par exemple)

Gardez en mémoire ces facteurs si vous remarquez que les couleurs affichées à l'écran ne correspondent pas exactement à celles imprimées.

Faites correspondre les couleurs à l'aide du logiciel pour imprimer la palette de couleurs de base de Microsoft Office

Vous pouvez utiliser le logiciel HP ToolboxFX pour imprimer la palette des couleurs de base de Microsoft Office. Utilisez cette palette pour sélectionner les couleurs que vous souhaitez utiliser pour vos documents imprimés. Elle permet d'afficher les couleurs réelles à l'impression lorsque vous sélectionnez ces couleurs de base dans un programme Microsoft Office.

1. Dans le logiciel HP ToolboxFX, sélectionnez le dossier **Aide**.
2. Dans la section **Outils d'impression couleur** (Dépannage de la qualité d'impression), sélectionnez **Imprimez les couleurs de base** (Couleurs d'impression de base).
3. Ajustez les couleurs dans votre document afin de faire correspondre la sélection de couleur avec la palette de couleurs imprimées.

Faites correspondre les couleurs à l'aide de l'outil de correspondance des couleurs de base HP

L'outil de correspondance des couleurs de base HP vous permet de régler la couleur d'accompagnement de votre sortie imprimée. Par exemple, vous pouvez reprendre la couleur du logo de votre entreprise sur votre sortie imprimée. Vous pouvez enregistrer et utiliser de nouvelles combinaisons de couleurs pour des documents spécifiques ou pour tous les documents imprimés ou vous pouvez créer diverses combinaisons de couleurs à utiliser ultérieurement.

Cet outil logiciel est mis à la disposition de tous les utilisateurs de ce produit. Pour utiliser cet outil, vous devez le télécharger via l'adresse suivante : HP ToolboxFX ou le CD fournit avec votre produit.

Utilisez la procédure suivante pour télécharger l'outil de correspondance des couleurs de base HP via le CD du logiciel.

1. Insérez le CD d'installation dans votre lecteur de CD-ROM. Le CD s'exécute automatiquement.
2. Sélectionnez **Installer plus de logiciel HP**.
3. Sélectionnez **Outil de correspondance des couleurs de base HP**. L'outil se télécharge et s'installe tout seul. Une icône bureau est également créée.

Utilisez la procédure suivante pour télécharger l'outil de correspondance des couleurs de base HP avec le logiciel HP ToolboxFX.

1. Ouvrez la HP ToolboxFX.
2. Sélectionnez le dossier **Aide**.
3. Dans la section **Outils d'impression couleur**, sélectionnez **Correspondance des couleurs de base**. L'outil se télécharge et s'installe tout seul. Une icône bureau est également créée.

Après le téléchargement et l'installation de l'outil de correspondance des couleurs de base HP, il peut être exécuté via l'icône située sur le bureau ou dans HP ToolboxFX (en cliquant sur le Dossier **Aide**, et ensuite sur **Outils d'impression couleur**, ensuite sur **Correspondance des couleurs de base**). L'outil vous guide à travers les étapes de sélection des couleurs. Toutes les correspondances de couleurs sélectionnées sont enregistrées en tant que thème de couleur et sont accessibles ultérieurement.

Faites correspondre les couleurs à l'aide de Afficher les couleurs personnalisées

Vous pouvez utiliser HP ToolboxFX pour imprimer la palette des couleurs personnalisées. Dans la section **Outils Toolbox d'impression couleur**, cliquez sur **Voir les couleurs personnalisées**. Utilisez la touche de tabulation pour atteindre la couleur désirée et imprimez la page actuelle. Dans votre document, entrez les valeurs rouge, vert et bleu dans le menu de couleurs personnalisées du logiciel pour les modifier afin de les faire correspondre avec les couleurs de la palette.

Utilisation avancée des couleurs

Le produit dispose de fonctions de couleurs automatiques qui génèrent d'excellents résultats en matière de couleur. Les tables de couleurs soigneusement conçues et testées fournissent un rendu précis et lisse de toutes les couleurs imprimables.

Le produit fournit également des outils sophistiqués pour les professionnels expérimentés.

Encre HP ColorSphere

HP a conçu le système d'impression (imprimante, cartouches, encre et papier) pour une compatibilité totale visant à optimiser la qualité d'impression, la fiabilité du produit et la productivité des utilisateurs. Les cartouches d'impression HP d'origine contiennent de l'encre HP ColorSphere spécialement adaptée à votre imprimante afin d'obtenir une large gamme de couleurs brillantes. Cela vous permet de créer des documents à l'aspect professionnel, avec du texte et des graphiques clairs et nets et des photos imprimées réalistes.

L'encre HP ColorSphere permet d'obtenir une homogénéité et une intensité d'impression de qualité sur une vaste gamme de papiers. Ainsi, vous pouvez créer des documents qui vous permettront de faire bonne impression. De plus, la qualité professionnelle et les papiers spéciaux HP (incluant des types de supports et grammages variés) sont adaptés à vos modes de travail.

HP ImageREt 3600

La technologie ImageREt 3600 fournit une qualité de classe laser couleur de 3 600 ppp, grâce à un processus d'impression multiniveau. Ce processus contrôle les couleurs avec précision, en combinant jusqu'à quatre couleurs en un seul point et en variant la quantité d'encre dans une zone donnée. La technologie ImageREt 3600 a été améliorée pour ce produit. Les améliorations proposent des technologies de recouvrement, un contrôle accru sur le positionnement des points et un contrôle plus précis de la qualité du toner dans un point. Ces nouvelles technologies, couplées au processus d'impression multiniveau de HP, résultent en une imprimante 600 x 600 ppp qui fournit une qualité de classe laser couleur de 3600 ppp offrant des millions de couleurs lisses.

Sélection du support

Pour obtenir des couleurs et une qualité d'image optimales, sélectionnez le type de support approprié à partir du menu du logiciel de l'imprimante ou du pilote d'imprimante.

Options de couleur

Ces options de couleur optimisent automatiquement les sorties couleur. Ces options utilisent le taggage d'objets, qui permet l'utilisation des paramètres optimaux de couleurs et de demi-teintes pour différents objets (texte, graphiques et photos) sur une page. Le pilote d'imprimante analyse la page (c'est-à-dire les objets qu'elle contient) et utilise les paramètres de couleurs et de demi-teintes assurant la meilleure qualité d'impression de chaque objet.

Dans l'environnement Windows, les paramètres **Automatique** et **Manuel** sont situés dans l'onglet **Couleur** du pilote d'imprimante.

Rouge-vert-bleu standard (sRVB)

La norme sRVB (Standard red-green-blue en anglais) est une norme mondiale mise au point par HP et Microsoft et désignant un langage de couleur commun pour les moniteurs, les périphériques d'entrée (scanners, appareils photo numériques) et de sortie (imprimantes, traceurs). Il s'agit de l'espace couleur par défaut utilisé pour les produits HP, les systèmes d'exploitation Microsoft, le World Wide Web et la

plupart des logiciels de bureau. La norme sRGB est représentative d'un moniteur de PC Windows typique et constitue la norme de convergence pour la télévision haute définition.

 **REMARQUE :** L'aspect des couleurs sur l'écran dépend de facteurs tels que le type de moniteur utilisé ou l'éclairage de la pièce. Pour plus d'informations, reportez-vous à la section [Correspondance des couleurs à la page 106](#).

Les dernières versions d'Adobe PhotoShop®, de CorelDRAW®, de Microsoft Office et de bien d'autres applications utilisent la norme sRGB pour communiquer les couleurs. Il s'agit de l'espace couleur par défaut utilisé pour les systèmes d'exploitation Microsoft, aussi la norme sRGB a été largement adoptée. Lorsque les logiciels et les périphériques utilisent la norme sRGB pour échanger des informations couleur, les utilisateurs jouissent d'une forte amélioration de la correspondance des couleurs.

Avec cette norme sRGB, l'utilisateur n'a plus besoin de devenir un expert pour faire correspondre automatiquement les couleurs du produit, du moniteur d'ordinateur et d'autres périphériques d'entrée.

11 Numérisation

- [Chargement des originaux en vue d'une numérisation](#)
- [Utilisation de la numérisation](#)
- [Paramètres de numérisation](#)
- [Numérisation d'un livre](#)
- [Numérisation d'une photo](#)

Chargement des originaux en vue d'une numérisation

BAA (bac d'alimentation automatique)

 **REMARQUE :** La capacité du BAA est de 50 feuilles de 80 g/m² maximum.

 **ATTENTION :** Pour éviter d'endommager le produit, n'utilisez pas d'originaux comportant du ruban de correction, du correcteur liquide, des trombones ou des agrafes. Ne chargez pas non plus des photographies, des originaux de petite taille ou fragiles dans le bac d'alimentation automatique. Utilisez la vitre à plat pour numériser ces éléments.

1. Placez le bord supérieur de la pile de supports originaux dans le BAA, face vers le haut et la première page à copier en haut de la pile.

Si la longueur du support est supérieure au papier de format Lettre ou A4, tirez l'extension du bac d'entrée du BAA pour y placer le support.

2. Faites glisser la pile dans le BAA afin de la bloquer en position.



Document chargé s'affiche sur le panneau de commande.

3. Réglez les guides de manière à ce qu'ils soient positionnés contre le support.



Scanner à plat

 **REMARQUE :** Le format de papier maximal pour la numérisation avec le scanner à plat est le format A4. Pour numériser des supports dont le format est supérieur au format A4, utilisez le BAA.

1. Vérifiez que le bac d'alimentation automatique (BAA) est vide.
2. Soulevez le capot du scanner.
3. Placez le document original sur la vitre du scanner face vers le bas, le coin supérieur gauche du document sur le coin indiqué par l'icône sur le scanner.

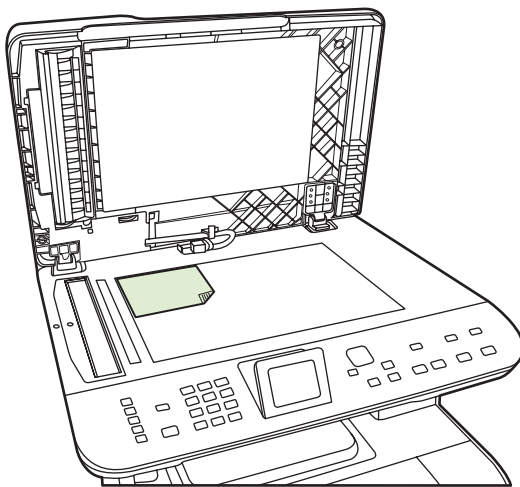

4. Fermez doucement le capot.

Utilisation de la numérisation

Méthodes de numérisation

Vous pouvez recourir aux méthodes suivantes pour effectuer les travaux de numérisation.

- Numérisation à partir de l'ordinateur à l'aide du scanner HP LaserJet (Windows).
- Numérisation à l'aide de HP Director (Macintosh). Reportez-vous à la section [Numérisation à la page 48](#).
- Numérisation à partir du produit.
- Numérisation à partir d'un logiciel compatible TWAIN ou WIA (Windows Imaging Application).

 **REMARQUE :** Pour en savoir plus sur l'utilisation des logiciels de reconnaissance de texte, installez le logiciel Readiris à partir du CD-ROM de logiciels. Les logiciels de reconnaissance de texte sont également désignés par logiciels de reconnaissance optique de caractères.

Numérisation à partir de l'ordinateur

1. Dans le groupe de programmes HP, sélectionnez **Numériser** pour lancer le scanner HP LaserJet.

 **REMARQUE :** En appuyant sur la touche **Lancer numérisation** du panneau de commande du produit, vous démarrez également le scanner HP LaserJet.

2. Sélectionnez l'action souhaitée.
 - Sélectionnez une destination pour commencer à numériser immédiatement.
 - Sélectionnez **Numériser après m'avoir demandé les paramètres** pour indiquer les paramètres supplémentaires avant de commencer à numériser.
 - Sélectionnez **Configurer l'appareil** pour programmer les destinations pour la numérisation directement à partir du périphérique. Cette fonctionnalité est disponible dans le menu **Numérisation** sur le périphérique.
3. Cliquez sur **OK**.

 **REMARQUE :** **OK** doit indiquer l'action que vous souhaitez accomplir.

Numérisation à partir du produit

Numérisez directement à partir du produit à l'aide des touches de numérisation du panneau de commande. Appuyez sur **Lancer numérisation** ou **Menu Numériser** pour une numérisation vers un dossier (Windows uniquement) ou vers un courrier électronique.

Utilisation de la fonction Numériser

- La numérisation à partir du panneau de commande du produit n'est prise en charge qu'avec une installation complète du logiciel. Vous ne pouvez numériser avec le bouton **Menu Numériser** ou le bouton **Lancer numérisation** que si HP ToolboxFX est en cours d'exécution.
- Pour obtenir une qualité de numérisation optimale, placez vos originaux directement sur le scanner à plat, au lieu de les charger dans le bac d'alimentation automatique (BAA).
- L'ordinateur connecté au produit doit être mis sous tension.

Configuration de destinations Numériser vers sur le produit

Vous devez définir les destinations avant de choisir une destination dans le menu Sélect. ordinat., accessible à partir du menu Numériser sur le panneau de commande. Utilisez le scanner HP LaserJet pour programmer les adresses électroniques et les dossiers pour la numérisation.

Configuration de destinations sur le produit

1. Cliquez sur **Démarrer, Programmes** (ou **Tous les programmes** sous Windows XP), puis sur **HP**, sur le produit, cliquez sur **Numériser**, et enfin sur **Paramètres**.
2. Cochez la case **Changer les destinations qui s'affichent dans le panneau de commande de All-in-one**.
3. Le produit est préconfiguré avec les trois destinations suivantes dans la boîte de dialogue.
 - Numériser un document et le joindre à un e-mail
 - Numériser une photo et la joindre à un e-mail
 - Numériser une photo et l'enregistrer dans un fichier
4. Sélectionnez une destination et cliquez sur la flèche pour accéder aux destinations qui se trouvent actuellement dans la boîte de dialogue. Recommencez pour chacune des trois destinations.
5. Cliquez sur **Mettre à jour**.

Ajout de destinations

1. Cliquez sur **Démarrer, Programmes** (ou **Tous les programmes** sous Windows XP), puis sur **HP**, sur le produit, cliquez sur **Numériser**, et enfin sur **Paramètres**.
2. Cochez la case **Créer une nouvelle destination avec des paramètres que je spécifierai**.
3. Procédez de l'une des manières suivantes :
 - Pour les dossiers, sélectionnez **L'enregistrer sur l'ordinateur** et cliquez sur **Suivant**.
 - Pour les courriers électroniques, sélectionnez **L'attacher à un nouveau message électronique** et cliquez sur **Suivant**.
 - Pour les applications, sélectionnez **L'ouvrir dans une autre application** et cliquez sur **Suivant**.
4. Entrez le nom de la destination du fichier ou configurez la destination sur le produit. Nommez la destination par défaut et cliquez sur **Suivant**.
5. Sélectionnez la qualité et cliquez sur **Suivant**.
6. Vérifiez les sélections et cliquez sur **Enregistrer**.

Suppression de destinations

1. Dans **Configurer la liste <Numérisation vers> pour le Tout-en-un**, sélectionnez une des options sous **Destinations disponibles sur ce PC** et cliquez sur **Supprimer**. La boîte de dialogue **Supprimer destination** s'affiche.
2. Dans la boîte de dialogue **Supprimer destination**, sélectionnez la destination à supprimer et cliquez sur **Suivant**. La boîte de dialogue **Confirmation** s'affiche.
3. Cliquez sur **Supprimer** pour exécuter la suppression ou sur **Annuler** pour sélectionner une autre destination.

Numérisation vers un fichier ou un logiciel

 **REMARQUE :** Pour utiliser cette fonction sous Windows, vous devez programmer une destination dans la configuration de la numérisation avant de numériser vers une destination. Reportez-vous à la section [Configuration de destinations Numériser vers sur le produit à la page 115](#).

1. Chargez les originaux à numériser face vers le haut dans le bac d'alimentation automatique (BAA), haut du document en premier, et réglez les guides papier.

-ou-

Soulevez le capot du scanner et chargez l'original à numériser face vers le bas sur le scanner, l'angle supérieur gauche du document étant placé dans l'angle inférieur droit de la vitre. Fermez doucement le capot.
2. Sur le panneau de commande, appuyez sur **Menu Numériser**.
3. Utilisez les touches de direction pour sélectionner **Sélect. ordinat.**, puis appuyez sur **OK**.
4. Sélectionnez une destination de fichier à l'aide des flèches.
5. Appuyez sur la touche **Lancer numérisation** ou **OK** pour numériser le document vers un fichier.

Numérisation vers e-mail

Configuration de la numérisation vers un e-mail

Avant de pouvoir utiliser les fonctions de numérisation vers un e-mail, vous devez spécifier la passerelle SMTP, le port SMTP et d'autres informations élémentaires.

1. Si le panneau de commande du produit inclut un bouton **Menu E-mail**, appuyez sur **Menu E-mail**.

-ou-

Si le panneau de commande du produit n'inclut pas de bouton **Menu E-mail**, appuyez sur **Menu Numériser**.
2. Utilisez les touches de direction pour sélectionner **Config. e-mail**, puis appuyez sur **OK**.
3. Après avoir lu l'écran d'informations, appuyez sur **OK**.
4. Utilisez le clavier alphanumérique pour saisir la passerelle SMTP, puis appuyez sur **OK**.

 **REMARQUE :** La passerelle SMTP est un serveur qui est utilisé pour envoyer des e-mails ; par exemple, « mail.votre_fournisseur_Internet.com ». Contactez votre administrateur système pour obtenir ces informations.

5. Utilisez le clavier alphanumérique pour saisir le port SMTP (une valeur numérique comprise entre 0 et 65535), puis appuyez sur **OK**. Le produit teste ensuite les paramètres SMTP pour s'assurer qu'ils sont corrects.

 **REMARQUE :** Si le test échoue, il se peut que la passerelle ou le port soit incorrect ou que des problèmes sur le réseau affectent la connectivité. Il se peut également que le périphérique ne puisse pas résoudre un nom d'hôte de passerelle car il n'inclut aucune entrée DNS configurée pour DHCP. Dans ce cas, vous devrez utiliser l'adresse IP pour la passerelle SMTP ou programmer manuellement l'adresse IP du serveur DNS lors de la configuration initiale ou dans la page de configuration réseau IPv4 du serveur Web intégré. Si le serveur DNS n'est pas présent pendant la configuration, vous serez invité à entrer le serveur DNS. Pour obtenir les informations sur le serveur DNS, contactez votre fournisseur Internet ou votre administrateur système.

6. Entrez un objet par défaut à utiliser pour chaque e-mail, puis appuyez sur **OK**. L'objet est limité à 40 caractères.
7. Sélectionnez **Oui** ou **Non** pour indiquer que vous souhaitez modifier l'objet pour chaque e-mail.
8. Sélectionnez **Oui** ou **Non** pour indiquer que vous souhaitez ajouter une adresse de réponse pour chaque e-mail envoyé.
9. Appuyez sur **OK** pour terminer la procédure de configuration des e-mails.

Envoi d'un document numérisé au destinataire d'un e-mail

1. Placez le document à numériser sur la vitre à plat ou dans le bac d'alimentation.

 **REMARQUE :** Le bac d'alimentation doit contenir du papier au format Legal.

2. Si le panneau de commande du produit inclut un bouton **Dém. E-mail**, appuyez sur **Dém. E-mail**.

-ou-

Si le panneau de commande du produit ne comporte pas de bouton **Dém. E-mail**, appuyez sur **Menu Numériser** et sélectionnez **Envoyer e-mail** à l'aide des touches de direction. Appuyez ensuite sur **OK**.

3. Indiquez le destinataire de l'e-mail et les autres informations requises :

Envoi à un nouveau destinataire

- a. Utilisez les touches de direction pour sélectionner **Entrer une nouvelle adresse e-mail**, puis appuyez sur **OK**.
- b. Utilisez le clavier alphanumérique pour saisir l'adresse e-mail du destinataire, puis appuyez sur **OK**.

 **REMARQUE :** Lorsque vous entrez un destinataire ou d'autres informations, utilisez la touche de direction gauche pour supprimer les frappes incorrectes et les touches de direction haut ou droite pour ajouter un espace.

- c. Sélectionnez **Oui** ou **Non** pour indiquer si vous souhaitez enregistrer cette adresse dans la liste des contacts, puis appuyez sur **OK**.
- d. Si vos paramètres exigent que vous définissiez l'objet de l'e-mail et/ou une adresse de réponse, fournissez ces informations, puis appuyez sur **OK**.

Envoi à un destinataire existant :

- a. Utilisez les touches de direction pour sélectionner **Utiliser Contacts e-mail**, puis appuyez sur **OK**.
- b. Sélectionnez un destinataire à l'aide des touches de direction, puis appuyez sur **OK**.
- c. Si vos paramètres exigent que vous définissiez l'objet de l'e-mail et/ou une adresse de réponse, fournissez ces informations, puis appuyez sur **OK**.

Envoi à destinataire présent dans votre historique d'e-mails :

- a. Utilisez les touches de direction pour sélectionner **Utiliser Historique e-mails**, puis appuyez sur **OK**.
- b. Sélectionnez un destinataire à l'aide des touches de direction, puis appuyez sur **OK**.
- c. Si vos paramètres exigent que vous définissiez l'objet de l'e-mail et/ou une adresse de réponse, fournissez ces informations, puis appuyez sur **OK**.

Une fois que vous avez spécifié le destinataire et les autres informations d'en-tête de l'e-mail, le document est numérisé et envoyé.

Modification des paramètres de qualité et de format de la numérisation

Modification de la résolution de numérisation par défaut :

1. Si le panneau de commande du produit inclut un bouton **Menu E-mail**, appuyez sur **Menu E-mail**.
-ou-
Si le panneau de commande du produit n'inclut pas de bouton **Menu E-mail**, appuyez sur **Menu Numériser**.
2. Utilisez les touches de direction pour sélectionner **Param. actuels**, puis appuyez sur **OK**.
3. Utilisez les touches de direction pour sélectionner **Résolution num.**, puis appuyez sur **OK**.
4. Sélectionnez une option : **75**, **150** ou **300**, puis appuyez sur **OK**.

Modification du format papier par défaut :

1. Si le panneau de commande du produit inclut un bouton **Menu E-mail**, appuyez sur **Menu E-mail**.
-ou-
Si le panneau de commande du produit n'inclut pas de bouton **Menu E-mail**, appuyez sur **Menu Numériser**.
2. Utilisez les touches de direction pour sélectionner **Param. actuels**, puis appuyez sur **OK**.
3. Utilisez les touches de direction pour sélectionner **Format pap. num.**, puis appuyez sur **OK**.
4. Sélectionnez une option : **Letter**, **Legal** ou **A4**, puis appuyez sur **OK**.

Numérisation vers une carte mémoire

Cette fonction vous permet de numériser un document et de l'enregistrer sur la carte mémoire insérée.

Détails de la numérisation

Vous pouvez numériser depuis le BAA et le scanner à plat. L'appareil regarde si du papier est présent dans le BAA. Si c'est le cas, il utilise le BAA. Sinon, il numérise depuis le scanner à plat. Notez que celui-ci ne permet de numériser qu'une seule page à la fois.

Les paramètres de numérisation suivants sont utilisés pour une numérisation par défaut de 300 ppp :

- Résolution : 300 ppp
- Largeur : 2550
- Hauteur : 3500
- Qualité : qualité normale
- Compression : compression JPEG

Détails du fichier image

Le fichier numérisé est enregistré sous forme d'image .jpg. Un fichier distinct est créé pour chaque page numérisée.

Les images numérisées sont enregistrées dans un répertoire appelé « HP<numéro de modèle> » au niveau de la racine de la carte mémoire.

Le premier fichier numérisé est appelé HP0001.jpg. Les noms des fichiers subséquents sont incrémentés d'une unité.

La date et l'heure associées au nouveau fichier correspondent à la date et l'heure de la numérisation sur l'appareil. Celles-ci doivent dès lors être correctement configurées pour que la date et l'heure du fichier soient correctes.

En cas d'échec de la numérisation pour une raison quelconque (burrage dans le BAA, annulation, etc.), le fichier partiel est supprimé de la carte mémoire. Cependant, si la carte mémoire est retirée en cours d'écriture, il est possible que le fichier partiel demeure dessus.

Conditions d'erreur

Défaillances du scanner

En cas de bourrages papier ou d'alimentation incorrecte dans le BAA ou si la porte du BAA est ouverte pendant la numérisation, la numérisation sur la carte est interrompue et le fichier partiel est supprimé de la carte mémoire. Toutes les pages numérisées jusque là restent sur la carte.

Annulation de la numérisation

Si l'utilisateur appuie sur Annuler pendant la numérisation sur la carte, la numérisation est interrompue et le fichier partiel supprimé. Toutes les pages numérisées jusque là restent sur la carte.

Défaillances de la carte mémoire

L'appareil ne pourra pas numériser sur la carte si celle-ci est en lecture seule. Dans ce cas, un message d'erreur s'affiche lorsque vous tentez de numériser sur la carte. Déverrouillez la carte pour pouvoir numériser dessus.

Si vous retirez la carte mémoire de l'appareil en cours de numérisation, la numérisation est interrompue. Il est possible que la carte mémoire contienne toujours un fichier partiel.

Si la carte mémoire est corrompue, la numérisation est interrompue et un message d'erreur s'affiche. Insérez une carte mémoire correcte pour poursuivre la numérisation.

Si la carte mémoire est pleine, la numérisation est interrompue et un message d'erreur s'affiche. Supprimez des fichiers de la carte ou utilisez une autre carte contenant suffisamment d'espace libre pour poursuivre la numérisation.

Si les logements de carte photo ont été désactivés, l'appareil affiche un message d'erreur. Activez les logements pour poursuivre la numérisation.

Si aucune carte n'est insérée au moment de la numérisation, un message d'erreur s'affiche. Insérez une carte mémoire pour poursuivre la numérisation.

Numérisation à partir du logiciel de numérisation HP

Utilisez le logiciel de numérisation HP pour lancer la numérisation de photos, de documents et de films. Si vous choisissez d'afficher un aperçu des images ou pages de document numérisées dans la fenêtre Numérisation HP, vous pourrez régler l'image de manière à obtenir le format et l'effet souhaités.

Procédez comme suit pour numériser :

1. Placez l'original dans l'appareil. Référez-vous aux icônes présentes sur l'appareil pour placer l'original au bon endroit.



REMARQUE : Si vous placez l'original dans le bac d'alimentation automatique (BAA), introduisez-le avant de lancer la numérisation. Sinon, la numérisation sera effectuée depuis la vitre.

2. Sélectionnez **HP Color LaserJet MFP série CM2320** dans HP Solution Center.
3. Cliquez sur le bouton Numériser correspondant au type d'original à numériser. La boîte de dialogue **Numérisation à partir de...** s'affiche.
4. Sélectionnez un raccourci de numérisation dont les paramètres correspondent au type d'original numérisé et à la destination de numérisation souhaitée.
5. Cliquez sur **Numériser**. Si la fenêtre Numérisation HP s'affiche, réglez les images selon vos besoins, puis cliquez sur **Terminer**.

Annulation de la numérisation

Pour annuler une tâche de numérisation, utilisez l'une des procédures suivantes :

- Sur le panneau de commande du produit, appuyez sur **Annuler**.
- Cliquez sur le bouton **Annuler** de la boîte de dialogue à l'écran.

Si vous annulez une tâche de numérisation, retirez l'original du scanner ou du bac d'alimentation automatique (BAA).

Paramètres de numérisation

Format de fichier de numérisation

Le format de fichier d'une photo ou d'un document numérisé dépend du type de numérisation ainsi que de l'objet numérisé.

- Lorsqu'une photo ou un document est numérisé sur un ordinateur, le fichier est enregistré au format TIF.
- Lorsqu'un document est numérisé vers un e-mail, le fichier est enregistré au format PDF.
- Lorsqu'une photo ou un document est numérisé vers un courrier électronique, le fichier est enregistré au format JPEG.

 **REMARQUE :** Le logiciel de numérisation permet de sélectionner plusieurs types de fichier.

Résolution et couleur du scanner

Si vous imprimez une image numérisée et que la qualité ne correspond pas au résultat attendu, il se peut qu'un paramètre de résolution ou de couleur sélectionné dans le logiciel du scanner ne convienne pas à vos besoins. La résolution et la couleur ont une incidence sur les fonctions suivantes des images numérisées :

- Netteté de l'image
- Texture des dégradés (lisse ou granulée)
- Durée de numérisation
- Taille du fichier

La résolution de numérisation est mesurée en pixels par pouce (ppp).

 **REMARQUE :** Les niveaux de ppp (pixels par pouce) de numérisation ne sont pas interchangeables avec les niveaux ppp (points par pouce) d'impression.

Le nombre de couleurs possible dépend de l'option utilisée : couleur, niveaux de gris ou noir et blanc. Vous pouvez régler la résolution du scanner jusqu'à 1 200 ppp. Le logiciel permet d'effectuer une numérisation à une résolution améliorée pouvant atteindre 19 200 ppp. Vous pouvez définir la couleur et les niveaux de gris sur 1 bit (noir et blanc), 8 bits (256 niveaux de gris) ou 24 bits (couleurs vraies).

Le tableau de recommandations de résolution et de couleur présente quelques conseils simples à suivre pour répondre à vos besoins de numérisation.

 **REMARQUE :** Un réglage élevé pour la résolution et la couleur peut créer des fichiers volumineux qui occupent un espace disque important et ralentissent de ce fait la procédure de numérisation. Avant de définir la résolution et la couleur, déterminez l'utilisation que vous aurez de l'image numérisée.

REMARQUE : Pour une résolution optimale des images en couleur et en niveaux de gris, effectuez la numérisation à partir du scanner à plat et non à partir du bac d'alimentation automatique (BAA).

Recommandations de résolution et de couleur

Le tableau suivant décrit les paramètres de résolution et de couleur recommandés pour différents types de numérisation.

Utilisation envisagée	Résolution recommandée	Paramètre de couleur recommandé
Télécopie	150 ppp	<ul style="list-style-type: none">● Noir et blanc
Courrier électronique	150 ppp	<ul style="list-style-type: none">● Noir et blanc, si l'image n'exige pas de dégradé subtil● Niveaux de gris, si l'image exige un dégradé subtil● Couleur, si l'image est en couleur
Edition de texte	300 ppp	<ul style="list-style-type: none">● Noir et blanc
Impression (graphiques ou texte)	600 ppp pour les graphiques complexes ou si vous souhaitez agrandir considérablement le document 300 ppp pour du texte et des graphiques normaux 150 ppp pour des photos	<ul style="list-style-type: none">● Noir et blanc pour du texte et des dessins au trait● Niveaux de gris pour les graphiques ombrés ou en couleur et les photos● Couleur, si l'image est en couleur
Affichage sur écran	75 ppp	<ul style="list-style-type: none">● Noir et blanc pour du texte● Niveaux de gris pour des graphiques et des photos● Couleur, si l'image est en couleur

Couleur

Lorsque vous numérisez, vous pouvez configurer les valeurs de couleur sur les paramètres suivants.

Paramètre	Utilisation recommandée
Couleur	Utilisez ce paramètre pour des photos couleur de qualité élevée ou des documents très colorés.
Noir et blanc	Utilisez ce paramètre pour des documents contenant du texte essentiellement.
Niveaux de gris	Utilisez ce paramètre lorsque la taille du fichier pose un réel problème ou lorsque vous voulez numériser rapidement un document ou une photo.

Qualité de numérisation

La présence de saletés, d'empreintes digitales, de taches, de cheveux et autres traces sur la vitre du scanner ralentit les performances de ce dernier et affecte la précision de fonctions spéciales telles que l'ajustement à la page et la copie. Pour améliorer la qualité des copies et des numérisations, pensez donc à nettoyer la vitre. Reportez-vous à la section [Nettoyage de la vitre du scanner à la page 222](#).

Numérisation d'un livre

1. Soulevez le capot et placez le livre sur le scanner à plat, la page à copier dans l'angle supérieur gauche de la vitre.

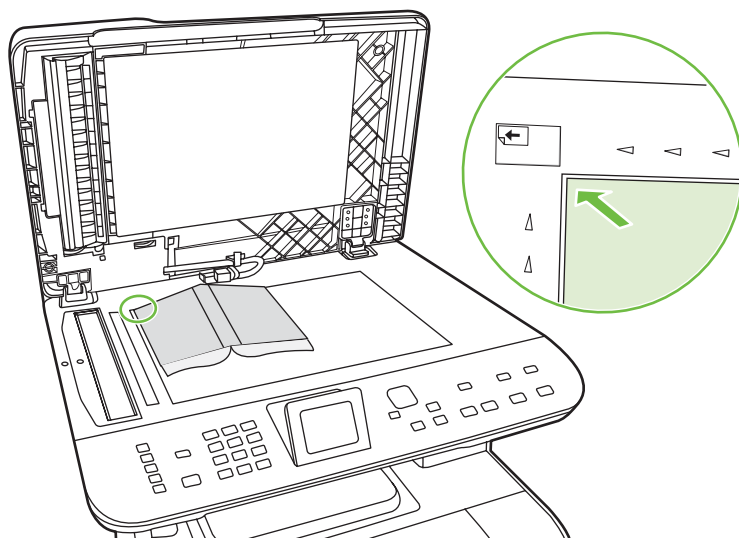

2. Fermez doucement le capot.

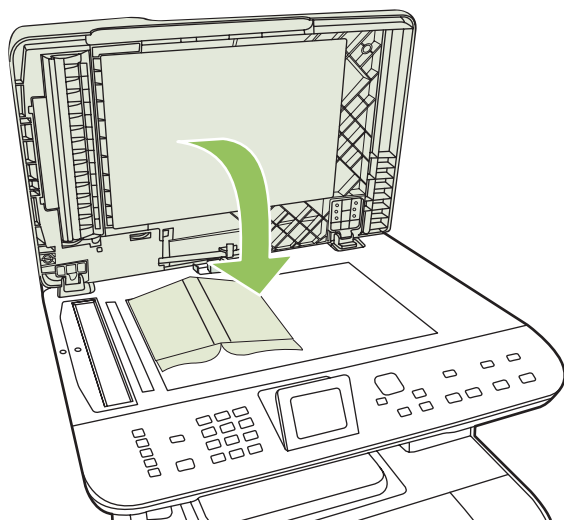

3. Appuyez doucement sur le capot pour presser le livre sur la surface du scanner.

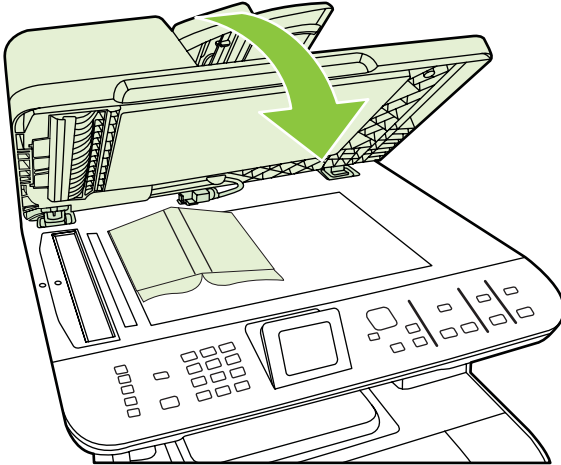

△ **ATTENTION :** Si vous exercez une pression trop forte sur le capot, vous risquez de rompre les charnières du capot.

4. Numérisiez le livre à l'aide de l'une des méthodes de numérisation suivantes.

Numérisation d'une photo

1. Placez la photo sur le scanner à plat, l'image vers le bas et l'angle supérieur gauche de la photo dans l'angle supérieur gauche de la vitre.

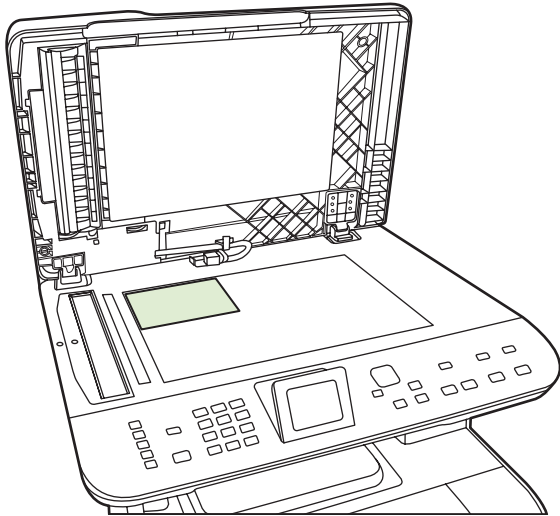

2. Fermez doucement le capot.
3. Numérisez la photo à l'aide de l'une des méthodes de numérisation suivantes.

12 Télécopieur (modèles avec télécopie uniquement)

- [Fonctions de télécopie](#)
- [Installation](#)
- [Modification des paramètres de télécopie](#)
- [Utilisation du télécopieur](#)
- [Résolution des problèmes de télécopie](#)

 **REMARQUE :** La plupart des fonctions décrites dans ce chapitre peuvent également être exécutées à l'aide de HP ToolboxFX ou du serveur Web intégré. Pour plus d'informations, reportez-vous à l'aide en ligne de HP ToolboxFX ou [Serveur Web intégré à la page 205](#).

Pour plus d'informations sur l'utilisation des commandes de télécopie du panneau de commande, reportez-vous à la section [Panneau de commande à la page 9](#).

Fonctions de télécopie

Ce produit intègre les fonctionnalités suivantes. Ces fonctionnalités sont accessibles depuis le panneau de commande ou le logiciel.

- Utilitaire de configuration du télécopieur permettant de configurer facilement le télécopieur
- Télécopieur analogique papier ordinaire intégrant un bac d'alimentation automatique (BAA) d'une capacité de 50 pages et un bac de sortie d'une capacité de 125 pages
- Annuaire pouvant prendre en charge jusqu'à 120 entrées et 8 numéros rapides accessibles depuis le panneau de commande
- Rappel automatique
- Stockage numérique d'une capacité maximale de 400 pages de télécopie
- Retransmission des télécopies
- Envoi différé de télécopies
- Fonctionnalités des sonneries : configurez le nombre de sonneries avant réponse et la compatibilité des sonneries distinctes (service requis par le biais de l'opérateur de télécommunications local)
- Rapport de confirmation de télécopie
- Blocage des publicités non sollicitées par télécopie
- Sécurité des télécopies
- Huit modèles de pages de garde disponibles

 **REMARQUE :** Cette liste n'est pas exhaustive. Certaines fonctionnalités nécessitent d'installer le logiciel pour pouvoir être utilisées.

Installation



Installation et connexion du matériel

Connexion à une ligne téléphonique

Ce périphérique est un produit analogique. HP recommande de relier ce produit à une ligne téléphonique analogique dédiée. Pour plus d'informations sur l'utilisation de ce produit avec d'autres environnements téléphoniques, reportez-vous à la section [Utilisation d'un système DSL, PBX, RNIS ou VoIP à la page 149](#).

Connexions de périphériques supplémentaires

Le produit intègre deux ports de télécopie :

- Le port « sortie de ligne » () permet de brancher le produit à la prise de téléphone murale.
- Le port « téléphone » () permet de relier des périphériques supplémentaires au produit.

Les téléphones utilisés avec ce produit peuvent avoir deux emplois :

- Une extension téléphonique consiste en un téléphone relié à la même ligne téléphonique mais à un autre emplacement.
- Un téléphone en aval consiste en un téléphone ou un périphérique relié au produit.

Branchez les périphériques supplémentaires dans l'ordre indiqué dans les étapes suivantes. La prise de sortie de chaque appareil est connectée à la prise d'entrée du périphérique suivant, formant ainsi une " chaîne ". Si vous ne voulez pas raccorder un périphérique donné, ignorez cette étape et passez à l'appareil suivant.

 **REMARQUE :** Ne branchez pas plus de trois appareils à la ligne téléphonique.

REMARQUE : Ce produit ne prend pas en charge la messagerie vocale.

1. Débranchez le cordon d'alimentation de tous les périphériques que vous souhaitez connecter.
2. Si ce produit n'est pas déjà relié à une ligne téléphonique, reportez-vous au guide de mise en route avant de continuer. Le produit doit déjà être connecté à une prise de téléphone.
3. Enlevez la pièce en plastique de la prise " téléphone " (celle qui porte une icône représentant un téléphone).
4. Pour connecter un modem interne ou externe à un ordinateur, reliez une extrémité du cordon téléphonique au port « téléphone » du produit (). Branchez l'autre extrémité du cordon dans le port « ligne » du modem.

 **REMARQUE :** Certains modems sont équipés d'une seconde prise de " ligne " à brancher sur une ligne vocale dédiée. Si vous avez deux prises de " ligne ", reportez-vous à la documentation relative à votre modem afin de vous assurer que vous effectuez bien le branchement sur la bonne prise de " ligne ".

5. Pour connecter une boîte d'identification de l'appelant ou un scanner de cartes de crédit, branchez un cordon téléphonique dans le port « téléphone » du périphérique précédent. Branchez l'autre extrémité de la boîte d'identification de l'appelant dans le port « ligne » de la boîte d'identification de l'appelant.

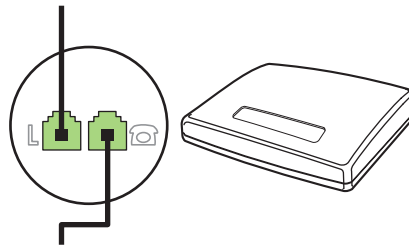

6. Pour connecter un répondeur, branchez un cordon téléphonique dans le port « téléphone » du périphérique précédent. Branchez l'autre extrémité du cordon dans le port « ligne » du répondeur.

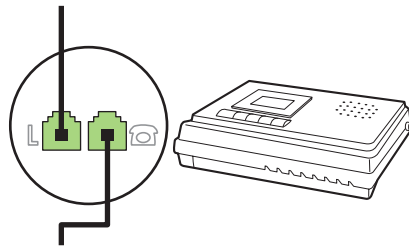

7. Pour connecter un téléphone, branchez un cordon téléphonique dans le port « téléphone » du périphérique précédent. Branchez l'autre extrémité de la boîte d'identification de l'appelant dans le port « ligne » du téléphone (également appelé Faxtel).

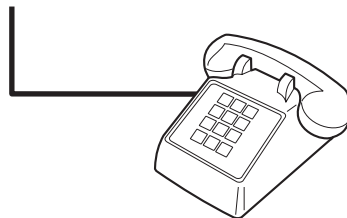

8. Une fois les appareils supplémentaires connectés, rebranchez-les tous sur leur source d'alimentation.

Configuration du télécopieur avec un répondeur

- Configurez le nombre de sonneries avant réponse du produit sur au moins une sonnerie de plus que le nombre de sonneries configurées pour le répondeur.
- Si un répondeur est relié à la même ligne téléphonique mais sur une prise différente (dans une autre pièce, par exemple), il peut interférer avec la capacité du produit à recevoir des télécopies.

Configuration d'un télécopieur autonome

1. Déballez et installez le produit.
2. Réglez la date et l'heure et configurez l'en-tête de télécopie. Reportez-vous à la section [Configuration des paramètres de télécopie à la page 131](#).
3. Configurez les autres paramètres au besoin pour paramétrer l'environnement du produit.

Utilisation de l'Utilitaire de configuration du télécopieur sur l'ordinateur

Si vous avez terminé l'installation du logiciel, vous êtes prêt à envoyer des télécopies à partir de votre ordinateur. Si vous n'avez pas effectué le processus de configuration du télécopieur lors de l'installation du logiciel, vous pouvez le faire à n'importe quel moment à l'aide de l'Utilitaire de configuration du télécopieur.

1. Cliquez sur **Démarrer**, puis sur **Programmes**.
2. Cliquez sur **HP**, sur le nom du produit, puis sur **Utilitaire de configuration du télécopieur HP**.
3. Suivez les instructions à l'écran dans l'Utilitaire de configuration du télécopieur HP pour configurer l'heure, la date et l'en-tête de télécopie, de même que plusieurs autres paramètres.

Utilisation de l'Utilitaire de configuration du télécopieur

1. Appuyez sur **Installation** sur le panneau de commande.
2. Utilisez les touches de direction pour sélectionner **Config. télécop.**, puis appuyez sur **OK**.
3. Utilisez les flèches pour sélectionner **Utilit. config. télécop.**, puis appuyez sur **OK**.
4. Suivez les invites à l'écran et sélectionnez la réponse à chaque question à l'aide des touches de direction.

Configuration des paramètres de télécopie

Vous pouvez configurer les paramètres de télécopie du produit depuis le panneau de commande, à partir de HP ToolboxFX ou du serveur Web intégré. Lors de la procédure d'installation initiale, vous pouvez utiliser l'Utilitaire de configuration du télécopieur pour configurer les paramètres.

Aux Etats-Unis et dans de nombreux autres pays/régions, la configuration de l'heure, de la date et des informations contenues dans l'en-tête de télécopie est obligatoire de par la loi.

Utilisation du panneau de commande pour configurer la date, l'heure et l'en-tête de télécopie

Pour utiliser le panneau de commande pour configurer la date, l'heure et l'en-tête de télécopie, procédez comme suit.

1. Depuis le panneau de commande, appuyez sur **Installation**.
2. Sélectionnez **Config. système** à l'aide des flèches, puis appuyez sur **OK**.
3. Sélectionnez **Heure/Date** à l'aide des flèches. Appuyez sur **OK**.
4. Sélectionnez une horloge sur 12 ou 24 heures à l'aide des flèches, puis appuyez sur **OK**.
5. Entrez l'heure à l'aide des touches alphanumériques ou des flèches.

6. Procédez de l'une des manières suivantes :
 - Pour l'horloge sur 12 heures, appuyez sur les flèches pour vous déplacer au-delà du quatrième caractère. Utilisez les flèches vers le haut ou le bas pour sélectionner a.m. ou p.m. Appuyez sur **OK**.
 - Pour l'horloge sur 24 heures, appuyez sur **OK**.
7. Entrez la date du jour à l'aide des touches alphanumériques. Utilisez deux chiffres pour indiquer le mois, le jour et l'année. Appuyez sur **OK**.

Utilisation du panneau de commande pour configurer l'en-tête de télécopie

1. Appuyez sur **Installation** sur le panneau de commande.
2. Sélectionnez **Config. télécop.** à l'aide des flèches, puis appuyez sur **OK**.
3. Sélectionnez **Configuration de base** à l'aide des flèches, puis appuyez sur **OK**.
4. Sélectionnez **En-tête de télécopie** à l'aide des flèches, puis appuyez sur **OK**.
5. Appuyez sur les touches alphanumériques pour entrer votre numéro de télécopie et le nom ou l'en-tête de votre société, puis appuyez sur **OK**.



REMARQUE : Le nombre maximum de caractères pour le numéro de fax est de 20 ; vous pouvez utiliser jusqu'à 25 caractères pour le nom de la société.

Utilisation des lettres localisées standard dans les en-têtes de télécopie

Lorsque vous utilisez le panneau de commande pour entrer votre nom dans l'en-tête, le nom d'une touche ou d'un code de numérotation rapide, ou d'un code de numérotation de liste, appuyez plusieurs fois sur la touche alphanumérique appropriée jusqu'à ce que la lettre voulue apparaisse. Appuyez ensuite sur la touche **>** pour sélectionner cette lettre et passer à l'espace suivant. Le tableau suivant présente les lettres et les chiffres figurant sur chaque touche alphanumérique.

Key number	Characters
1	1
2	A B C a b c 2
3	D E F d e f 3
4	G H I g h i 4
5	J K L j k l 5
6	M N O m n o 6
7	P Q R S p q r s 7
8	T U V t u v 8
9	W X Y Z w x y z 9
0	0
*	() + - . / , " * & @ R W
#	space # ,

 **REMARQUE :** Utilisez > pour déplacer le curseur sur le panneau de commande et < pour supprimer des caractères.

Gestion de l'annuaire

Vous pouvez enregistrer les numéros de télécopie fréquemment composés ou des groupes de numéros de télécopie sous des numéros rapides ou des numéros de groupe.

L'annuaire du produit peut contenir jusqu'à 120 numéros rapides et numéros de groupe. Par exemple, si vous programmez 100 codes pour la numérotation rapide, vous pouvez utiliser les 20 autres pour la numérotation de liste.

 **REMARQUE :** Les numéros rapides et les numéros de groupe sont plus facilement programmables à partir de HP ToolboxFX ou du serveur Web intégré. Pour plus d'informations, reportez-vous à l'aide en ligne de HP ToolboxFX ou [Serveur Web intégré à la page 205](#).

Utilisation des données d'annuaire à partir d'autres programmes

 **REMARQUE :** Pour pouvoir importer un annuaire d'un autre programme, vous devez au préalable utiliser la fonction d'exportation dans ce dernier.

HP ToolboxFX peut importer les coordonnées contenues dans l'annuaire d'autres programmes. Le tableau suivant présente les programmes compatibles avec HP ToolboxFX.

Programme	Description
Microsoft Outlook	<p>Vous pouvez sélectionner les entrées du carnet d'adresses personnel (PAB), les Contacts ou les deux. Les individus et les groupes du carnet d'adresses personnel ne sont associés aux individus enregistrés sous les Contacts que si l'option combinée est sélectionnée.</p> <p>Si un Contact possède un numéro de télécopie personnel et un numéro de télécopie professionnel, les deux entrées s'affichent. Le « nom » de ces deux entrées est modifié. « :(B) » est ajouté au nom de l'entrée professionnelle et « :(H) » est ajouté au nom de l'entrée personnelle.</p> <p>En cas de doublon (une entrée sous Contacts et une entrée du carnet d'adresses personnel partagent le même nom et le même numéro de télécopie), une seule entrée s'affiche. Toutefois, si une entrée du PAB possède un doublon sous Contacts et que cette dernière entrée possède un numéro de télécopie professionnel et personnel, ces trois entrées s'affichent.</p>
Carnet d'adresses de Windows	<p>Le carnet d'adresses de Windows (AW) que Outlook Express et Internet Explorer utilisent est compatible. Si un individu possède un numéro de télécopie personnel et un numéro de télécopie professionnel, ces deux entrées s'affichent. Le « nom » de ces deux entrées est modifié. « :(B) » est ajouté au nom de l'entrée professionnelle et « :(H) » est ajouté au nom de l'entrée personnelle.</p>
Goldmine	<p>Goldmine 4.0 est compatible. HP ToolboxFX importe le dernier fichier utilisé par Goldmine.</p>
Symantec Act!	<p>Act! 4.0 et 2000 sont compatibles. HP ToolboxFX importe la dernière base de données utilisée par Goldmine.</p>

Procédez comme suit pour importer un annuaire :

1. Ouvrez HP ToolboxFX.
2. Cliquez sur **Télécopie**, puis sur **Annuaire de télécopie**.
3. Parcourez l'annuaire du programme, puis cliquez sur **Importer/exporter l'annuaire**.
4. Cliquez sur **Importer** et sélectionnez **Suivant**.

Suppression de l'annuaire

Vous pouvez supprimer toutes les entrées de numéros rapides et de numéros de groupe programmés dans le produit.

△ **ATTENTION :** Vous ne pouvez pas récupérer les entrées de numéros rapides et de numéros de groupe supprimés.

1. Sur le panneau de commande, appuyez sur **Menu Télécopie**.
2. Utilisez les flèches pour sélectionner **Répertoire**, puis appuyez sur **OK**.
3. Utilisez les flèches pour sélectionner **Supp. ttes les entrées**, puis appuyez sur **OK**.
4. Appuyez sur **OK** pour confirmer la suppression.

Symboles et options de numérotation spéciaux

Vous pouvez insérer des pauses dans le numéro de fax que vous composez ou que vous programmez sous forme d'une touche ou d'un code de numérotation rapide, ou d'un code de numérotation de liste. Les pauses s'avèrent souvent nécessaires lors de la composition d'un numéro international ou de la connexion à une ligne extérieure.

- **Insertion d'une pause dans la numérotation :** Appuyez sur **# (Pause)** à plusieurs reprises jusqu'à ce qu'une virgule (,), qui correspond à la pause marquée dans la séquence de numérotation, s'affiche sur l'écran du panneau de commande. Cette pause est de 2 secondes (3 secondes en France).
- **Insertion d'une pause dans une tonalité :** Appuyez sur *** (Symbole)** à plusieurs reprises jusqu'à ce que **W** s'affiche sur l'écran du panneau de commande pour que le produit attende une tonalité avant de composer la suite du numéro de téléphone.
- **Insertion d'un signal crochet commutateur :** Appuyez sur *** (Symbole)** à plusieurs reprises jusqu'à ce que **R** s'affiche sur l'écran du panneau de commande pour que le produit effectue un signal crochet commutateur.

Gestion des numéros rapides



Création et modification des numéros rapides

Les numéros rapides 1 à 8 sont également associés à leurs touches de numérotation rapide correspondantes sur le panneau de commande. Vous pouvez utiliser les touches de numérotation rapide pour les codes de numérotation rapide ou de numérotation de liste. Vous pouvez entrer un maximum de 50 caractères pour un numéro de fax.

📄 **REMARQUE :** Pour accéder à tous les codes de numérotation rapide, vous devez appuyer sur la touche **Déplacement**. Vous pouvez également accéder aux numéros rapides 5 à 8 en appuyant sur **Déplacement** et la touche de numérotation rapide correspondante sur le panneau de commande.

Procédez comme suit pour programmer les numéros rapides à partir du panneau de commande :

1. Sur le panneau de commande, appuyez sur **Menu Télécopie**.
2. Utilisez les flèches pour sélectionner **Répertoire**, puis appuyez sur **OK**.
3. Sélectionnez **Config. Individ.** à l'aide des flèches. Appuyez sur **OK**.
4. Appuyez sur **OK** pour sélectionner **Ajouter**.

5. A l'aide des touches alphanumériques, entrez le nom correspondant au numéro de fax. Pour ce faire, appuyez plusieurs fois sur la touche alphanumérique associée à la lettre à entrer, jusqu'à ce que la lettre souhaitée apparaisse. (Pour connaître la liste des caractères, reportez-vous à la section [Utilisation des lettres localisées standard dans les en-têtes de télécopie à la page 132.](#))
 **REMARQUE :** Pour insérer la ponctuation, appuyez plusieurs fois sur la touche (*) jusqu'à ce que le caractère souhaité apparaisse, puis appuyez sur la touche > pour passer à l'espace suivant.
6. A l'aide des touches alphanumériques, entrez le numéro de fax. Vous pouvez inclure des espaces ou d'autres chiffres, tels qu'un indicatif de zone, un code d'accès pour les numéros externes à un système PBX (habituellement 9 ou 0) ou un préfixe longue distance.
 **REMARQUE :** Lorsque vous saisissez un numéro de fax, appuyez sur **Pause** jusqu'à ce qu'une virgule (,) s'affiche si vous souhaitez insérer une pause dans la séquence de numérotation, ou appuyez sur * jusqu'à ce que **W** s'affiche si vous voulez que le produit attende la tonalité.
7. Appuyez sur **OK**.
8. Appuyez sur **OK** pour enregistrer les informations.
9. Si vous devez programmer d'autres numéros rapides, répétez les étapes 1 à 10.

Suppression des numéros rapides

1. Sur le panneau de commande, appuyez sur **Menu Télécopie**.
2. Utilisez les flèches pour sélectionner **Répertoire**, puis appuyez sur **OK**.
3. Utilisez les flèches pour sélectionner **Supprimer entrée**, puis appuyez sur **OK**.
4. A l'aide des touches alphanumériques ou des flèches, entrez le numéro rapide à supprimer, puis appuyez sur **OK**.

Gestion des numéros de groupe

Création et modification des numéros de groupe

1. Attribuez un code de numérotation rapide à chaque numéro de fax à ajouter à cette liste. (Pour obtenir des instructions, reportez-vous à la section [Création et modification des numéros rapides à la page 134.](#))
2. Sur le panneau de commande, appuyez sur **Menu Télécopie**.
3. Utilisez les flèches pour sélectionner **Répertoire**, puis appuyez sur **OK**.
4. Utilisez les flèches pour sélectionner **Config. groupe**, puis appuyez sur **OK**.
5. Utilisez les touches alphanumériques pour saisir le numéro que vous voulez associer à ce groupe, puis appuyez sur **OK**. La sélection de 1 à 8 associe également le groupe à la touche de numéro rapide correspondante.
6. Utilisez les touches alphanumériques pour saisir le nom du groupe, puis appuyez sur **OK**.
7. Appuyez sur une touche de numérotation rapide, puis de nouveau sur **OK** pour confirmer l'ajout. Répétez cette étape pour chaque personne à ajouter.

-ou-

Utilisez les flèches vers le haut et le bas pour sélectionner une entrée et appuyez sur **OK** pour ajouter l'entrée au groupe. Appuyez à nouveau sur **OK** lorsque vous avez terminé d'ajouter des entrées.

8. Une fois que vous avez terminé, appuyez sur **OK**.
9. Si vous voulez affecter d'autres numéros de groupe, appuyez sur **OK**, puis répétez les étapes 1 à 9.

Suppression d'un individu d'un numéro de groupe

1. Sur le panneau de commande, appuyez sur **Menu Télécopie**.
2. Utilisez les flèches pour sélectionner **Répertoire**, puis appuyez sur **OK**.
3. Pour supprimer une entrée unique :
 - a. Utilisez les flèches pour sélectionner **Supprimer entrée**, puis appuyez sur **OK**.
 - b. Sélectionnez l'individu ou le groupe à supprimer de la liste à l'écran à l'aide des flèches.
 - c. Appuyez sur **OK** pour confirmer la suppression.
4. Pour supprimer toutes les entrées :
 - a. Utilisez les flèches pour sélectionner **Supp. ttes les entrées**, puis appuyez sur **OK**.
 - b. Appuyez sur **OK** pour confirmer la suppression.

 **REMARQUE :** Le fait de supprimer un code de numérotation rapide entraîne la suppression de ce code dans tous les codes de numérotation de liste qui comportaient ce code de numérotation rapide.

Configuration de l'interrogation de télécopieur

Si quelqu'un a configuré le télécopieur de sorte qu'il puisse être interrogé, vous pouvez demander que la télécopie soit envoyée sur votre produit. (Cette fonction est désignée par l'expression « interrogation d'un autre appareil ».)

1. Sur le panneau de commande, appuyez sur **Menu Télécopie**.
2. Utilisez les flèches pour sélectionner **Recevoir**, puis appuyez sur **OK**.
3. Utilisez les flèches pour sélectionner **Invite réception**, puis appuyez sur **OK**.
4. A l'aide des touches alphanumériques, entrez le numéro à interroger, puis appuyez sur **OK**.

Le produit compose le numéro de l'autre télécopieur et demande la télécopie.

Modification des paramètres de télécopie

Configuration des paramètres de volume des sons

Contrôlez le volume des sons du télécopieur à partir du panneau de commande. Vous pouvez changer les sons suivants :

- Les sons associés aux télécopies entrantes et sortantes.
- Sonnerie de réception d'une télécopie.

La valeur par défaut pour le volume des sons du télécopieur est **Faible**.

Réglage du volume de la ligne téléphonique

Effectuez les étapes suivantes pour changer le volume des sons du télécopieur.

1. Sur le panneau de commande, appuyez sur **Installation**.
2. Utilisez les flèches pour sélectionner **Config. système**, puis appuyez sur **OK**.
3. Utilisez les flèches pour sélectionner **Réglages volume**, puis appuyez sur **OK**.
4. Utilisez les flèches pour sélectionner **Volume ligne téléphonique**, puis appuyez sur **OK**.
5. Utilisez les flèches pour sélectionner **Eteint**, **Faible**, **Moyen** ou **Fort**.
6. Appuyez sur **OK** pour enregistrer la sélection.

Configuration du volume de la sonnerie

Lorsque le produit reçoit un appel, une sonnerie vous alerte. La durée de la sonnerie dépend de la durée du mode de sonnerie de l'opérateur de télécommunication local. Le réglage par défaut du volume de la sonnerie est **Faible**.

1. Appuyez sur **Installation**.
2. Sélectionnez **Config. système** à l'aide des flèches, puis appuyez sur **OK**.
3. Utilisez les flèches pour sélectionner **Réglages volume**, puis appuyez sur **OK**.
4. Utilisez les flèches pour sélectionner **Volume de sonnerie**, puis appuyez sur **OK**.
5. Utilisez les flèches pour sélectionner **Eteint**, **Faible**, **Moyen** ou **Fort**.
6. Appuyez sur **OK** pour enregistrer la sélection.

Paramètres d'envoi de télécopies

Configuration d'un préfixe d'appel

Un préfixe de numérotation représente un ou plusieurs numéros ajoutés automatiquement au début de chaque numéro de fax saisi via le panneau de commande ou à partir du logiciel. Le nombre maximal de caractères pour un préfixe de numérotation est de 50.

Le paramètre par défaut est **Eteint**. Activez ce paramètre pour entrer un préfixe si vous devez, par exemple, composer un numéro tel que 9 pour accéder à une ligne externe à l'installation de téléphonie de la société. Lorsque ce paramètre est activé, il est toujours possible de composer un numéro de

télécopie ne comportant pas de préfixe de numérotation à l'aide de la numérotation manuelle. Pour obtenir des instructions, reportez-vous à la section [Télécopie avec numérotation manuelle à la page 153](#).

1. Depuis le panneau de commande, appuyez sur **Installation**.
2. Sélectionnez **Config. télécop.** à l'aide des flèches, puis appuyez sur **OK**.
3. Utilisez les flèches pour sélectionner **Configuration de base**, puis appuyez sur **OK**.
4. Utilisez les flèches pour sélectionner **Préfixe de numérotation**, puis appuyez sur **OK**.
5. Sélectionnez **Activé** ou **Eteint** à l'aide des flèches, puis appuyez sur **OK**.
6. Si vous avez sélectionné **Activé**, utilisez les touches alphanumériques pour saisir le préfixe, puis appuyez sur **OK**. Vous pouvez utiliser des numéros, des pauses et des symboles de numérotation.

Configuration de la détection de la tonalité d'appel

Normalement, le produit commence immédiatement à composer un numéro de fax. Si vous utilisez le produit sur la même ligne que votre téléphone, activez le paramètre de détection de la tonalité. Cette opération empêche le produit d'envoyer une télécopie si la ligne est occupée.

La valeur par défaut pour la détection de la tonalité est **Activé** pour la France et la Hongrie et **Eteint** pour les autres pays/régions.

1. Depuis le panneau de commande, appuyez sur **Installation**.
2. Sélectionnez **Config. télécop.** à l'aide des flèches, puis appuyez sur **OK**.
3. Utilisez les flèches pour sélectionner **Configuration avancée**, puis appuyez sur **OK**.
4. Utilisez les flèches pour sélectionner **Tonalité de détection d'appel**, puis appuyez sur **OK**.
5. Sélectionnez **Activé** ou **Eteint** à l'aide des flèches, puis appuyez sur **OK**.

Configuration du rappel automatique

Si le produit n'a pas pu envoyer une télécopie car le télécopieur de destination ne répondait pas ou était occupé, il essaie de rappeler le numéro en fonction des options de renumérotation si occupé, de renumérotation en cas d'absence de réponse et de renumérotation en cas d'erreur de communication. Utilisez les procédures décrites dans cette section pour activer ou désactiver ces options.

Configuration de l'option de renumérotation si occupé

Lorsque cette option est activée, le produit renumérote automatiquement s'il reçoit un signal occupé. La valeur par défaut pour l'option de renumérotation si occupé est **Activé**.

1. Sur le panneau de commande, appuyez sur **Installation**.
2. Sélectionnez **Config. télécop.** à l'aide des flèches, puis appuyez sur **OK**.
3. Utilisez les flèches pour sélectionner **Configuration avancée**, puis appuyez sur **OK**.
4. Utilisez les flèches pour sélectionner **Rappel si occupé**, puis appuyez sur **OK**.
5. Sélectionnez **Activé** ou **Eteint** à l'aide des flèches, puis appuyez sur **OK**.

Configuration de l'option de renumérotation en cas d'absence de réponse

Si cette option est activée, le produit renumérote automatiquement s'il n'obtient pas de réponse. La valeur par défaut pour l'option de renumérotation en cas d'absence de réponse est **Eteint**.

1. Sur le panneau de commande, appuyez sur **Installation**.
2. Sélectionnez **Config. télécop.** à l'aide des flèches, puis appuyez sur **OK**.
3. Utilisez les flèches pour sélectionner **Configuration avancée**, puis appuyez sur **OK**.
4. Utilisez les flèches pour sélectionner **Renum. si pas de rép.**, puis appuyez sur **OK**.
5. Sélectionnez **Activé** ou **Eteint** à l'aide des flèches, puis appuyez sur **OK**.

Configuration de l'option de renumérotation en cas d'erreur de communication

Si cette option est activée, le produit renumérote automatiquement si une erreur de communication quelconque se produit. La valeur par défaut pour l'option de renumérotation en cas d'erreur de communication est **Activé**.

1. Sur le panneau de commande, appuyez sur **Installation**.
2. Sélectionnez **Config. télécop.** à l'aide des flèches, puis appuyez sur **OK**.
3. Utilisez les flèches pour sélectionner **Configuration avancée**, puis appuyez sur **OK**.
4. Utilisez les flèches pour sélectionner **Err. comm rappel**, puis appuyez sur **OK**.
5. Sélectionnez **Activé** ou **Eteint** à l'aide des flèches, puis appuyez sur **OK**.

Configuration du contraste (clair/foncé) et de la résolution

Configuration du paramètre de clair/foncé (contraste)

Le contraste affecte la clarté et l'obscurité de la télécopie sortante au moment de son envoi.

Le paramètre de clair/foncé par défaut est le contraste généralement appliqué aux éléments télécopiés. Par défaut, le curseur est réglé sur la valeur du milieu.

1. Depuis le panneau de commande, appuyez sur **Installation**.
2. Sélectionnez **Config. télécop.** à l'aide des flèches, puis appuyez sur **OK**.
3. Utilisez les flèches pour sélectionner **Configuration avancée**, puis appuyez sur **OK**.
4. Utilisez les flèches pour sélectionner **Contraste par défaut**, puis appuyez sur **OK**.
5. Utilisez la touche **<** pour déplacer le curseur vers la gauche pour rendre la télécopie plus claire que l'original et la touche **>** pour le déplacer vers la droite et rendre la télécopie plus foncée.
6. Appuyez sur **OK** pour enregistrer la sélection.

Configuration des paramètres de résolution

 **REMARQUE :** L'amélioration de la résolution augmente le « volume » de la télécopie. Des télécopies plus « volumineuses » augmentent le temps d'envoi et peuvent dépasser la mémoire disponible du produit.

Le réglage par défaut du paramètre de résolution est **Fin**.

Utilisez la procédure ci-dessous pour régler la résolution par défaut de toutes les tâches de télécopie sur l'un des paramètres suivants :

- **Standard** : Ce paramètre assure le niveau de qualité le plus faible et la durée de transmission la plus rapide.
- **Fin** : Ce paramètre garantit une qualité de résolution plus élevée que **Standard**, qui convient généralement aux documents ne contenant que du texte.
- **Superfine** : Ce paramètre convient particulièrement aux documents contenant du texte et des images. La durée de transmission est plus lente que pour **Fin** mais plus rapide que pour **Photo**.
- **Photo** : Ce paramètre garantit les meilleures images tout en augmentant considérablement la durée de transmission.

Configuration du paramètre de résolution par défaut

1. Depuis le panneau de commande, appuyez sur **Installation**.
2. Sélectionnez **Config. télécop.** à l'aide des flèches, puis appuyez sur **OK**.
3. Utilisez les flèches pour sélectionner **Configuration avancée**, puis appuyez sur **OK**.
4. Utilisez les flèches pour sélectionner **Résolution télécop. par déf.**, puis appuyez sur **OK**.
5. Modifiez la résolution à l'aide des flèches.
6. Appuyez sur **OK** pour enregistrer la sélection.

Configuration de la résolution de la tâche de télécopie en cours

1. Sur le panneau de commande, appuyez sur **Menu Télécopie**.
2. Utilisez les flèches pour sélectionner **Envoyer**, puis appuyez sur **OK**.
3. Utilisez les flèches pour sélectionner **Résolution télécopie**, puis appuyez sur **OK**.
4. Configurez la résolution appropriée à l'aide des flèches.
5. Appuyez sur **OK** pour enregistrer la sélection.

Configuration du paramètre de taille par défaut de la vitre

Ce paramètre détermine le format du papier que le scanner à plat numérise lorsque vous envoyez une télécopie à partir du scanner. Le paramètre par défaut est déterminé en fonction du pays/de la région dans lequel (laquelle) vous avez acheté le produit.

1. Depuis le panneau de commande, appuyez sur **Installation**.
2. Sélectionnez **Config. télécop.** à l'aide des flèches, puis appuyez sur **OK**.
3. Utilisez les flèches pour sélectionner **Configuration avancée**, puis appuyez sur **OK**.
4. Utilisez les flèches pour sélectionner **Format de vitre par défaut**, puis appuyez sur **OK**.
5. Configurez le format de papier approprié à l'aide des flèches : **A4** ou **Letter**.
6. Appuyez sur **OK** pour enregistrer la sélection.

Configuration de la numérotation par tonalité ou à impulsions

Utilisez cette procédure pour configurer le produit en mode de numérotation par tonalité ou à impulsions. La valeur usine par défaut est **Tonalité**. Ne changez ce paramètre que si la ligne téléphonique n'utilise pas de numérotation par tonalité.

1. Sur le panneau de commande, appuyez sur **Installation**.
2. Sélectionnez **Config. télécop.** à l'aide des flèches, puis appuyez sur **OK**.
3. Utilisez les flèches pour sélectionner **Configuration avancée**, puis appuyez sur **OK**.
4. Utilisez les flèches pour sélectionner **Mode de numérotation**, puis appuyez sur **OK**.
5. Utilisez les flèches pour sélectionner **Tonalité** ou **Impulsion**, puis appuyez sur **OK** pour enregistrer votre choix.

 **REMARQUE :** L'option de numérotation à impulsions n'est pas disponibles dans tous les pays/toutes les régions.

Configuration des codes de facturation

Si la fonction de codes de facturation est activée, l'utilisateur est invité à entrer un code de facturation pour chaque télécopie. Le nombre des factures augmente à chaque page de télécopie envoyée. Ceci inclut tous les types de télécopie, sauf l'interrogation de télécopieur, la retransmission de télécopies ou le téléchargement de télécopies sur le PC. Dans le cas d'une télécopie sans groupe défini ou à numéro de groupe, le nombre des factures augmente à chaque page de télécopie envoyée avec succès à chaque destination. Pour imprimer un rapport qui indique le total pour chaque code de facturation, reportez-vous à la section [Configuration du rapport de code de facturation à la page 142](#).

La valeur par défaut du paramètre de nombre des factures est **Eteint**. Le code de facturation est compris entre 1 et 250.

Configuration du code de facturation

1. Sur le panneau de commande, appuyez sur **Installation**.
2. Sélectionnez **Config. télécop.** à l'aide des flèches, puis appuyez sur **OK**.
3. Utilisez les flèches pour sélectionner **Configuration avancée**, puis appuyez sur **OK**.
4. Utilisez les flèches pour sélectionner **Codes de facturation**, puis appuyez sur **OK**.
5. Sélectionnez **Activé** ou **Eteint** à l'aide des flèches, puis appuyez sur **OK**.

Utilisation des codes de facturation

1. Chargez le document dans le bac d'alimentation automatique (BAA) ou sur le scanner à plat.
2. Depuis le panneau de commande, saisissez le numéro de téléphone manuellement à l'aide d'une touche de numéro rapide ou d'un numéro de groupe.
3. Appuyez sur **Lancer télécopie**.
4. Saisissez le code de facturation, puis appuyez sur **Lancer télécopie**.

La tâche de télécopie est envoyée et enregistrée dans le rapport de code de facturation. Pour plus d'informations sur l'impression du rapport de code de facturation, reportez-vous à la section [Configuration du rapport de code de facturation à la page 142](#).

Configuration du rapport de code de facturation

Le rapport de code de facturation est une liste imprimée reprenant tous les codes de facturation des télécopies et le nombre total de télécopies facturées à chaque code. Pour accéder à ce rapport, vous devez activer le paramètre de code de facturation.

 **REMARQUE :** Une fois ce rapport imprimé, toutes les données de facturation sont supprimées.

1. Sur le panneau de commande, appuyez sur **Menu Télécopie**.
2. Sélectionnez **Rapports** à l'aide des flèches, puis appuyez sur **OK**.
3. Utilisez les flèches pour sélectionner **Rapport factur.**, puis appuyez sur **OK**. Le produit quitte le menu de configuration et imprime le rapport.

Paramètres de réception de télécopies

Configuration ou modification du nombre de sonnerie avant réponse

Lorsque le mode de réponse est configuré sur **Automatique**, le réglage du nombre de sonneries avant réponse du produit spécifie le nombre de sonneries défini avant que le produit ne réponde à un appel entrant.

Si le produit est connecté à une ligne qui reçoit des appels vocaux et de télécopie (ligne partagée) tout en utilisant un répondeur, vous devrez peut-être régler le nombre de sonneries avant réponse. Le nombre de sonneries avant réponse du produit doit être plus élevé que celui du répondeur. Le répondeur peut ainsi répondre aux appels entrants et enregistrer les messages vocaux. Lorsque le répondeur répond à l'appel, le produit écoute l'appel et y répond automatiquement s'il détecte des tonalités de télécopieur.

Le paramètre par défaut pour le nombre de sonneries avant réponse est fixé à cinq pour les Etats-Unis et le Canada, et à deux dans les autres pays/régions.

Utilisation du paramètre du nombre de sonnerie avant réponse

Consultez le tableau suivant pour déterminer le nombre de sonneries avant réponse à utiliser.

Type de ligne téléphonique	Nombre de sonneries avant réponse recommandé
Ligne de télécopie dédiée (recevant uniquement des appels de télécopie)	Défini sur un nombre de sonneries dans la plage affichée sur le panneau de commande. (Les nombres minimum et maximum de sonneries autorisés varient en fonction du pays/ de la région.)
Ligne dotée de deux numéros distincts et d'un service de type de sonnerie	Une ou deux sonneries. (Si un répondeur ou une messagerie vocale gérée par ordinateur est associé(e) au second numéro de téléphone, assurez-vous que le produit est configuré sur un nombre de sonneries supérieur à celui du répondeur. Vous pouvez également utiliser la fonction de sonnerie distincte pour différencier les appels vocaux des télécopies. Reportez-vous à la section Configuration d'une sonnerie distincte à la page 144).
Ligne partagée (recevant des appels vocaux et des télécopies) avec uniquement un téléphone relié	Cinq sonneries ou plus.
Ligne partagée (recevant des télécopies et appels vocaux) avec une messagerie vocale gérée par ordinateur ou un répondeur associé	Deux sonneries de plus que le répondeur ou la messagerie vocale gérée par ordinateur.

Configuration du nombre de sonnerie avant réponse

Pour configurer ou modifier le nombre de sonneries avant réponse, procédez comme suit :

1. Depuis le panneau de commande, appuyez sur **Installation**.
2. Sélectionnez **Config. télécop.** à l'aide des flèches, puis appuyez sur **OK**.
3. Utilisez les flèches pour sélectionner **Configuration de base**, puis appuyez sur **OK**.
4. Utilisez les flèches pour sélectionner **Nombre de sonneries avant réponse**, puis appuyez sur **OK**.
5. Utilisez les touches alphanumériques ou les flèches vers le haut et le bas pour saisir le nombre de sonneries avant réponse, puis appuyez sur **OK**.

Configuration du mode de réponse

En fonction de votre situation, configurez le mode de réponse du produit sur **Automatique** ou **Manuelle**. La valeur usine par défaut est **Automatique**.

- **Automatique** : dans ce mode de réponse, le produit répond aux appels entrants après un nombre de sonneries spécifié ou suivant la reconnaissance de tonalités spéciales de télécopieur. Pour spécifier le nombre de sonneries, reportez-vous à la section [Configuration du nombre de sonnerie avant réponse à la page 143](#).
- **Répondeur** : dans ce mode de réponse, le produit est doté d'un répondeur relié au port de sortie de ligne. Le produit ne répond pas aux appels entrants mais écoute les tonalités d'appel de télécopie une fois que le répondeur a répondu à l'appel.
- **Télécopie/Tél.** : dans ce mode de réponse, le produit répond à un appel entrant et détermine s'il s'agit d'un appel vocal ou d'un appel de télécopie. En cas d'appel de télécopie, le produit reçoit la télécopie à partir de l'appel. En cas d'appel vocal, le produit génère une sonnerie audible indiquant un appel vocal entrant auquel vous devez répondre sur une extension téléphonique.
- **Manuelle** : dans ce mode de réponse, le produit ne répond jamais aux appels. Vous devez démarrer la procédure de réception de télécopies vous-même en appuyant sur **Lancer télécopie** sur le panneau de commande ou en décrochant un téléphone connecté à la même ligne et en composant 1-2-3.

Pour configurer ou modifier le mode de réponse, procédez comme suit :

1. Depuis le panneau de commande, appuyez sur **Installation**.
2. Sélectionnez **Config. télécop.** à l'aide des flèches, puis appuyez sur **OK**.
3. Utilisez les flèches pour sélectionner **Configuration de base**, puis appuyez sur **OK**.
4. Appuyez sur **OK** pour sélectionner **Mode de réponse**.
5. Sélectionnez le mode de réponse à l'aide des flèches, puis appuyez sur **OK**.

L'affichage du panneau de commande indique le réglage de mode de réponse que vous avez spécifié.

Configuration de la retransmission des télécopies

Vous pouvez configurer le produit pour qu'il transfère les télécopies entrantes vers un autre numéro de fax. Lorsque la télécopie arrive sur le produit, elle est stockée en mémoire. Le produit compose ensuite le numéro de fax indiqué et envoie la télécopie. Si le produit ne parvient pas à retransmettre la télécopie

à cause d'une erreur, par exemple si la ligne est occupée, et que les tentatives de rappel échouent, il imprime la télécopie.

Si la mémoire est saturée lors de la réception d'une télécopie, le produit met fin à la télécopie entrante et retransmet uniquement les pages et les parties de pages déjà stockées en mémoire.

Lors de l'utilisation de la fonction de retransmission de télécopie, le mode de réponse doit être configuré sur **Automatique**.

1. Sur le panneau de commande, appuyez sur **Menu Télécopie**.
2. Utilisez les flèches pour sélectionner **Recevoir**, puis appuyez sur **OK**.
3. Utilisez les flèches pour sélectionner **Retransmettre la télécopie**, puis appuyez sur **OK**.
4. Sélectionnez **Activé** ou **Eteint** à l'aide des flèches, puis appuyez sur **OK**.
5. Si vous activez la fonction de retransmission de télécopie, spécifiez le numéro de fax auquel la télécopie doit être envoyée à partir des touches alphanumériques, puis appuyez sur la touche **OK** pour enregistrer la sélection.

Configuration d'une sonnerie distincte

Le service de type de sonnerie ou de sonnerie distincte est proposé par certains opérateurs de téléphonie locale. Ce service vous permet d'avoir plus d'un numéro de téléphone sur une seule et même ligne. Chaque numéro de téléphone possède un type de sonnerie unique qui vous permet de répondre aux appels vocaux alors que le produit répond aux appels de télécopie.

Si vous vous abonnez à un service de type de sonnerie auprès d'un opérateur de télécommunication, vous devez configurer le produit de façon à répondre au type de sonnerie approprié. Les types de sonnerie uniques ne sont pas disponibles dans tous les pays/toutes les régions. Contactez votre opérateur de téléphonie pour savoir si ce service est proposé dans votre pays/région.

 **REMARQUE :** Si vous ne disposez pas d'un service de type de sonnerie et que vous remplacez le paramètre **Toutes les sonneries** par défaut par un autre, il est possible que le produit ne puisse pas recevoir de télécopies.

Ces paramètres sont les suivants :

- **Toutes les sonneries:** le produit répond à tous les appels passés sur la ligne téléphonique.
- **Une sonnerie:** le produit répond à tous les appels qui produisent une seule sonnerie.
- **Double:** le produit répond à tous les appels qui produisent deux sonneries.
- **Triple:** le produit répond à tous les appels qui produisent trois sonneries.
- **Double et triple:** le produit répond à tous les appels qui produisent deux ou trois sonneries.

Pour modifier les types de sonneries pour la réception des appels, procédez comme suit :

1. Depuis le panneau de commande, appuyez sur **Installation**.
2. Sélectionnez **Config. télécop.** à l'aide des flèches, puis appuyez sur **OK**.
3. Utilisez les flèches pour sélectionner **Configuration de base**, puis appuyez sur **OK**.
4. Utilisez les flèches pour sélectionner **Sonnerie distincte**, puis appuyez sur **OK**.

5. Sélectionnez le type de sonnerie à l'aide des flèches, puis appuyez sur **OK**.
6. Une fois l'installation du produit terminée, demandez à une personne de vous envoyer une télécopie afin de vérifier que le service de type de sonnerie fonctionne correctement.

Application de la réduction automatique aux télécopies entrantes

Si l'option **Ajuster à la page** est activée, le produit réduit automatiquement jusqu'à 75 % les télécopies de grande taille afin que les informations soient contenues dans le format papier par défaut (par exemple, la télécopie est réduite du format **Légal** au format **Lettre**).

Si l'option **Ajuster à la page** est désactivée, les télécopies de grande taille sont imprimées en taille réelle sur plusieurs pages. La valeur par défaut de la réduction automatique des télécopies entrantes est **Activé**.

Si l'option **Tampon sur télécopies reçues** est activée, vous pouvez activer également la réduction automatique. La taille des télécopies reçues est ainsi légèrement réduite, ce qui évite l'impression sur deux pages d'une télécopie reçue en raison du marquage des pages.

 **REMARQUE :** Assurez-vous que le paramètre de format du support par défaut correspond au format du support chargé dans le bac.

1. Depuis le panneau de commande, appuyez sur **Installation**.
2. Sélectionnez **Config. télécop.** à l'aide des flèches, puis appuyez sur **OK**.
3. Utilisez les flèches pour sélectionner **Configuration avancée**, puis appuyez sur **OK**.
4. Utilisez les flèches pour sélectionner **Ajuster à la page**, puis appuyez sur **OK**.
5. Sélectionnez **Activé** ou **Eteint** à l'aide des flèches, puis appuyez sur **OK**.

Configuration des paramètres de réimpression de télécopie par défaut

Le paramètre de réimpression de télécopie par défaut est **Activé**. Pour modifier ce paramètre à partir du panneau de commande, procédez comme suit :

1. Depuis le panneau de commande, appuyez sur **Installation**.
2. Sélectionnez **Config. télécop.** à l'aide des flèches, puis appuyez sur **OK**.
3. Utilisez les flèches pour sélectionner **Configuration avancée**, puis appuyez sur **OK**.
4. Utilisez les flèches pour sélectionner **Autoriser réimpr. télécop.**, puis appuyez sur **OK**.
5. Sélectionnez **Activé** ou **Eteint** à l'aide des flèches, puis appuyez sur **OK**.

 **REMARQUE :** Pour réimprimer une télécopie, reportez-vous à la section [Réimpression d'une télécopie à la page 162](#).

Création de tampons sur télécopies

Le produit imprime les informations relatives à l'expéditeur en haut de chaque télécopie reçue. Vous pouvez également choisir d'inclure vos informations d'en-tête pour confirmer la date et l'heure de réception de la télécopie. La valeur par défaut pour le tampon sur télécopies reçues est **Eteint**.

 **REMARQUE :** Cette option ne s'applique qu'aux télécopies reçues que le produit imprime.

1. Depuis le panneau de commande, appuyez sur **Installation**.
2. Sélectionnez **Config. télécop.** à l'aide des flèches, puis appuyez sur **OK**.
3. Utilisez les flèches pour sélectionner **Configuration avancée**, puis appuyez sur **OK**.
4. Utilisez les flèches pour sélectionner **Tampon télécopie**, puis appuyez sur **OK**.
5. Sélectionnez **Activé** ou **Eteint** à l'aide des flèches, puis appuyez sur **OK**.

Blocage ou déblocage des numéros de télécopie

Si vous ne voulez pas recevoir de télécopies de certaines personnes ou entreprises, vous pouvez bloquer au maximum 30 numéros de télécopie à l'aide du panneau de commande. Lorsque vous bloquez un numéro de télécopie et que ce numéro vous envoie une télécopie, l'écran du panneau de commande indique que le numéro est bloqué. L'appareil réceptionne ensuite la télécopie et l'élimine. La télécopie n'est ni imprimée ni enregistrée en mémoire. Les télécopies émanant de numéros bloqués apparaissent dans le journal d'activités de télécopie avec la mention « rejeté ». Vous pouvez débloquent les numéros de télécopie bloqués un par un ou tous ensemble.

 **REMARQUE :** L'expéditeur d'une télécopie bloquée n'est pas averti en cas d'échec de la transmission.

Pour imprimer la liste des numéros bloqués ou le journal d'activités de télécopie, reportez-vous à la section [Impression de rapports de télécopie individuels à la page 168](#).

Pour bloquer ou débloquent des numéros de télécopie via le panneau de commande, procédez comme suit :

1. Sur le panneau de commande, appuyez sur **Menu Télécopie**.
2. Utilisez les flèches pour sélectionner **Recevoir**, puis appuyez sur **OK**.
3. Utilisez les flèches pour sélectionner **Bloq. télécop. indés.**, puis appuyez sur **OK**.
4. Pour bloquer un numéro de télécopie, sélectionnez **Ajouter numéro** à l'aide des flèches, puis appuyez sur **OK**. Entrez le numéro de fax exactement comme il apparaît dans l'en-tête (espaces compris), puis appuyez sur **OK**.

Pour débloquent un numéro de télécopie unique, sélectionnez **Supprimer numéro** à l'aide des flèches, puis appuyez sur **OK**. Sélectionnez le numéro de télécopie à supprimer à l'aide des flèches, puis appuyez sur **OK** pour confirmer la suppression.

-ou-

Pour débloquent tous les numéros de télécopie bloqués, sélectionnez **Supprimer tous les numéros** à l'aide des flèches, puis appuyez sur **OK**. Appuyez à nouveau sur **OK** pour confirmer les suppressions.

Mise à disposition d'une extension téléphonique pour recevoir des télécopies

Lorsque ce paramètre est activé, vous pouvez signaler au produit qu'il doit se charger de l'appel de télécopie entrant en appuyant dans l'ordre sur 1-2-3 sur le clavier du téléphone. Le paramètre par défaut est **Activé**. Ne désactivez ce paramètre que si vous utilisez un système de numérotation à impulsions

ou si vous disposez d'un service de votre compagnie de téléphone qui utilise également la séquence 1-2-3. Le service de télécommunication ne fonctionne pas s'il est en conflit avec le produit.

1. Depuis le panneau de commande, appuyez sur **Installation**.
2. Sélectionnez **Config. télécop.** à l'aide des flèches, puis appuyez sur **OK**.
3. Utilisez les flèches pour sélectionner **Configuration avancée**, puis appuyez sur **OK**.
4. Utilisez les flèches pour sélectionner **Extension téléphonique**, puis appuyez sur **OK**.
5. Sélectionnez **Activé** ou **Eteint** à l'aide des flèches, puis appuyez sur **OK**.

Utilisation du télécopieur

Logiciel de télécopie

Programmes de télécopie pris en charge

Le programme de télécopie sur PC fourni avec le produit est le seul à fonctionner avec ce produit. Pour continuer d'utiliser le programme de télécopie sur PC précédemment installé sur l'ordinateur, vous devez l'utiliser avec le modem déjà relié à l'ordinateur. De fait, il ne fonctionnera pas via le modem du produit.

Modèles de pages de garde disponibles

Plusieurs modèles de pages de garde professionnels et personnels sont disponibles dans le logiciel HP LaserJet Send Fax.

 **REMARQUE :** Vous ne pouvez pas modifier les modèles de pages de garde. Bien que vous puissiez modifier les champs des modèles, les modèles en eux-mêmes ne sont pas modifiables.

Personnalisation d'une page d'en-tête de télécopie

1. Ouvrez le logiciel HP LaserJet Send Fax.
2. Dans la section **Télécopier vers**, indiquez le numéro de télécopie, le nom et l'entreprise du destinataire.
3. Dans la section **Résolution**, sélectionnez une résolution.
4. Dans la section **Inclure avec la télécopie**, sélectionnez **Page de garde**.
5. Ajoutez de plus amples informations dans les champs **Remarque** et **Objet**.
6. Sélectionnez un modèle dans la zone déroulante **Modèle de page de garde**.
7. Procédez de l'une des manières suivantes :
 - Cliquez sur **Envoyer maintenant** pour envoyer la télécopie sans prévisualiser la page de garde.
 - Cliquez sur **Aperçu** pour afficher la page de garde avant d'envoyer la télécopie.

Annulation d'une télécopie

Pour annuler l'envoi d'une seule télécopie en cours de numérotation ou d'une télécopie en cours de transmission ou de réception, procédez comme suit.

Annulation de la télécopie en cours

Appuyez sur **Annuler** sur le panneau de commande. Toutes les pages n'ayant pas encore été transmises sont annulées. Appuyez sur **Annuler** permet également d'interrompre les tâches de numérotation de groupe.

Annulation d'une tâche de télécopie en attente

Utilisez la procédure ci-dessous pour annuler une tâche de télécopie dans les situations suivantes :

- Après un signal occupé, un appel sans réponse ou une erreur de communication, le produit attend pour renuméroter.
- La télécopie est programmée pour un envoi différé.

Procédez comme suit pour annuler une tâche de télécopie depuis le menu **Etat tâche télec** :

1. Sur le panneau de commande, appuyez sur **Menu Télécopie**.
2. Utilisez les flèches pour sélectionner **Envoyer**, puis appuyez sur **OK**.
3. Utilisez les flèches pour sélectionner **Etat tâche télec**, puis appuyez sur **OK**.
4. Parcourez les tâches en attente pour sélectionner celle que vous souhaitez supprimer à l'aide des flèches.
5. Appuyez sur **OK** pour sélectionner la tâche que vous voulez annuler.

Suppression des télécopies de la mémoire

Utilisez cette procédure uniquement pour éviter que d'autres utilisateurs ayant accès au produit tentent de réimprimer les télécopies stockées dans la mémoire.

△ **ATTENTION** : Outre le fait de supprimer les télécopies stockées dans la mémoire de réimpression, cette procédure supprime la télécopie en cours d'envoi, les télécopies non envoyées en attente de rappel, les télécopies programmées pour un envoi ultérieur et les télécopies non imprimées ou non transmises.

1. Depuis le panneau de commande, appuyez sur **Installation**.
2. Utilisez les flèches pour sélectionner **Service**, puis appuyez sur **OK**.
3. Utilisez les flèches pour sélectionner **Service télécopie**, puis appuyez sur **OK**.
4. Utilisez les flèches pour sélectionner **Eff tél stockées**, puis appuyez sur **OK**.
5. Appuyez sur **OK** pour confirmer la suppression.

Utilisation d'un système DSL, PBX, RNIS ou VoIP

Les produits HP sont spécifiquement conçus pour être utilisés avec les services téléphoniques analogiques classiques. Ils ne sont pas conçus pour fonctionner avec les services DSL, PBX, RNIS ou VoIP mais une configuration et du matériel adaptés permet toutefois de les utiliser.

 **REMARQUE** : HP vous recommande d'étudier les options de configuration DSL, PBX, RNIS et VoIP avec votre fournisseur de services.

Le produit HP LaserJet est un périphérique analogique non compatible avec les environnements téléphoniques numériques (moins d'utiliser un convertisseur numérique/analogique). HP n'offre aucune garantie quant à la compatibilité du produit avec des environnements numériques ou des convertisseurs numérique/analogique.

DSL

Une ligne DSL utilise la technologie numérique sur des fils téléphoniques en cuivre standard. Ce produit n'est pas directement compatible avec des signaux numériques. Cependant, si la configuration est spécifiée pendant l'installation DSL, il est possible de séparer le signal de manière à dédier une partie de la bande passante à la transmission d'un signal analogique (transmission vocale et de télécopies) tandis que l'autre partie est utilisée pour transmettre les données numériques.

 **REMARQUE :** Tous les télécopieurs ne sont pas compatibles avec les services DSL. HP n'offre aucune garantie quant à la compatibilité du produit avec toutes les lignes et tous les fournisseurs de services DSL.

Le modem DSL nécessite un filtre passe-haut pour la télécopie. En règle générale, le fournisseur de services propose un filtre passe-bas pour le câblage téléphonique normal.

 **REMARQUE :** Contactez le fournisseur DSL pour plus d'informations ou toute assistance.

PBX

Le produit est un périphérique analogique non compatible avec les environnements téléphoniques numériques. La fonction de télécopie peut nécessiter des filtres ou des convertisseurs numérique/analogique. En cas de problèmes de télécopie dans un environnement PBX, l'assistance du fournisseur PBX est parfois requise. HP n'offre aucune garantie quant à la compatibilité du produit avec des environnements numériques ou des convertisseurs numérique/analogique.

Contactez le fournisseur PBX pour plus d'informations et toute assistance.

RNIS

Contactez le fournisseur RNIS pour plus d'informations et toute assistance.

VoIP

Les services VoIP ne sont généralement pas compatibles avec les télécopieurs à moins que le fournisseur indique explicitement que l'appareil prend en charge les services de télécopie sur IP.

Si le télécopieur ne fonctionne pas sur un réseau VoIP, vérifiez que tous les câbles et paramètres sont corrects. Réduire la vitesse du télécopieur peut permettre au produit d'envoyer une télécopie par le biais d'un réseau VoIP.

Si le problème de télécopie persiste, contactez le fournisseur VoIP.

Envoi d'une télécopie

Télécopie à partir du scanner à plat

1. Vérifiez que le bac d'alimentation automatique (BAA) est vide.
2. Soulevez le capot du scanner.

3. Placez le document original sur la vitre du scanner face vers le bas, le coin supérieur gauche du document sur le coin indiqué par l'icône sur le scanner.

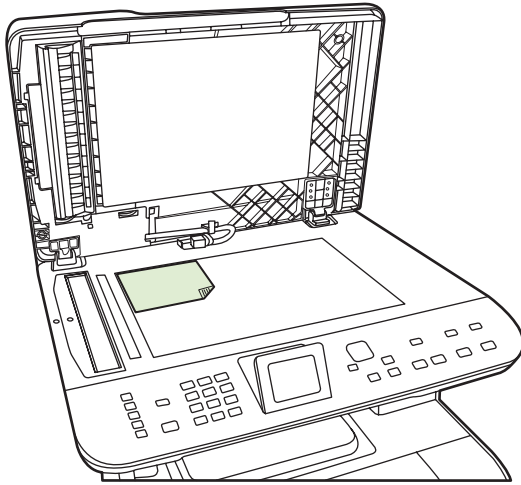

4. Fermez doucement le capot.
5. Composez le numéro à partir des touches alphanumériques du panneau de commande.

-ou-

Si le numéro de fax que vous appelez est associé à une touche de numérotation rapide, appuyez sur cette touche.

-ou-

Si le numéro de fax appelé est enregistré sous un code de numérotation rapide ou de groupe, appuyez sur **Menu Télécopie**, puis utilisez les flèches pour sélectionner **Répertoire**. Sélectionnez **Sélectionner entrée** et utilisez sur les touches alphanumériques pour spécifier le code de numérotation rapide ou de groupe, puis appuyez sur **OK**.

6. Depuis le panneau de commande, appuyez sur **Lancer télécopie**.

L'écran du panneau de commande affiche le message suivant : **Envoyer télécopie depuis vitre?**.

7. Sélectionnez **Oui**.

8. Une fois la page numérisée, l'écran du panneau de commande du produit affiche le message suivant : **Numériser une autre page ?**.

9. Si vous avez d'autres pages à numériser, sélectionnez **Oui**, puis répétez l'étape 3 pour chaque page de la tâche de télécopie.

-ou-

Une fois que vous avez terminé, sélectionnez **Non**.

Télécopie à partir du bac d'alimentation automatique (BAA)

 **REMARQUE :** La capacité du BAA est de 50 feuilles de 80 g/m² maximum.

△ **ATTENTION :** Pour éviter d'endommager le produit, n'utilisez pas d'originaux comportant du ruban de correction, du correcteur liquide, des trombones ou des agrafes. Ne chargez pas non plus des photographies, des originaux fragiles ou d'une taille inférieure à 5x5 dans le bac d'alimentation automatique. Utilisez la vitre à plat pour numériser ces éléments.

1. Placez le bord supérieur de la pile de supports originaux dans le BAA, face vers le haut et la première page à copier en haut de la pile.

Si la longueur du support est supérieure au papier de format A4 ou lettre, tirez l'extension du bac d'entrée du BAA pour y placer le support.

2. Faites glisser la pile dans le BAA afin de la bloquer en position.



Document chargé s'affiche sur le panneau de commande.

3. Réglez les guides papier jusqu'à ce qu'ils soient contre le support sans toutefois entraver les mouvements de celui-ci.



4. Composez le numéro à partir des touches alphanumériques du panneau de commande.

-ou-

Si le numéro de fax que vous appelez est associé à une touche de numérotation rapide, appuyez sur cette touche.

-ou-

Si le numéro de fax appelé est enregistré sous un code de numérotation rapide ou de groupe, appuyez sur **Menu Télécopie**, puis utilisez les flèches pour sélectionner **Répertoire**. Sélectionnez **Sélectionner entrée** et utilisez sur les touches alphanumériques pour spécifier le code de numérotation rapide ou de groupe, puis appuyez sur **OK**.

5. Depuis le panneau de commande, appuyez sur **Lancer télécopie**. Le produit lance la tâche de télécopie.

Télécopie avec numérotation manuelle

En règle générale, le produit compose le numéro une fois que vous avez appuyé sur **Lancer télécopie**. Vous pouvez cependant choisir que le produit compose le numéro au fur et à mesure que vous appuyez sur les chiffres. Par exemple, si vous facturez votre appel sur une carte d'appel, vous devez composer le numéro de fax, attendre la tonalité d'acceptation de votre compagnie de téléphone, puis composer le numéro de la carte d'appel. Lorsque vous effectuez des appels internationaux, vous devez composer une partie du numéro, puis attendre les tonalités avant de poursuivre la numérotation.

Numérotation manuelle pour envoi depuis le bac d'alimentation automatique (BAA)

1. Chargez le document dans le bac d'alimentation automatique (BAA).
2. Depuis le panneau de commande, appuyez sur **Lancer télécopie**.
3. Commencez la numérotation.



REMARQUE : Le produit numérote au fur et à mesure que vous appuyez sur les chiffres. Vous pouvez ainsi attendre les pauses, les tonalités de la numérotation, les tonalités d'accès international ou d'acceptation de la carte d'appel avant de poursuivre la numérotation.

Numérotation manuelle pour envoi depuis le scanner à plat

1. Depuis le panneau de commande, appuyez sur **Lancer télécopie**.
L'écran du panneau de commande affiche le message suivant : **Envoyer télécopie depuis vitre?**
2. Sélectionnez **Oui**. L'écran du panneau de commande affiche le message suivant : **Charg. pg : X Appuyez sur OK**, où X est le numéro de page.
3. Numérisez une page en mémoire en la plaçant face vers le bas sur le scanner à plat et en appuyant sur **OK**. Une fois la page numérisée, l'écran du panneau de commande du produit affiche le message suivant : **Numériser une autre page ?**.
4. Si vous avez d'autres pages à numériser, sélectionnez **Oui**, puis répétez l'étape 3 pour chaque page de la tâche de télécopie.

-ou-
Si vous avez terminé, sélectionnez **Non**, puis passez à l'étape suivante.
5. Lorsque toutes les pages sont numérisées en mémoire, commencez à numéroté. Le produit numérote au fur et à mesure que vous appuyez sur les chiffres. Vous pouvez ainsi attendre les pauses, les tonalités de la numérotation, les tonalités d'accès international ou d'acceptation de la carte d'appel avant de poursuivre la numérotation.

Envoi manuel d'une télécopie à un groupe de destinataires (envoi de télécopie ad hoc)

Pour envoyer une télécopie à une liste de destinataires à laquelle aucun code de numérotation de liste n'a été affecté, procédez comme suit :

1. Chargez le document dans le bac d'alimentation automatique (BAA) ou sur le scanner à plat.
2. Utilisez les touches alphanumériques.

-ou-
Si un numéro rapide a été affecté au numéro de fax que vous composez, appuyez sur **Menu Télécopie**, puis sélectionnez **Répertoire**. Sélectionnez **Sélectionner entrée**, utilisez les touches alphanumériques pour entrer le numéro rapide, puis appuyez sur **OK**.
3. Appuyez sur **OK**.
4. Répétez les étapes 2 et 3 pour continuer à composer des numéros.

-ou-
Si vous avez fini de composer les numéros, passez à l'étape suivante.
5. Appuyez sur **Lancer télécopie**. Si les pages que vous souhaitez envoyer sont dans le BAA, la télécopie commence automatiquement.
6. Si le capteur du BAA du produit détecte qu'aucun document n'est chargé dans le bac d'alimentation BAA, **Envoyer télécopie depuis vitre?** s'affiche sur le panneau de commande. Pour envoyer une télécopie à partir du scanner à plat, sélectionnez **Oui**, puis appuyez sur **OK**.

Charg. pg : X App. sur OK s'affiche sur le panneau de commande.

7. Si vous avez déjà placé le document sur le scanner à plat, appuyez sur **OK** (ou placez le document sur le scanner à plat et appuyez sur **OK**).

Une fois la page numérisée, **Une autre page ?** s'affiche sur le panneau de commande.

8. Si vous avez d'autres pages à numériser, sélectionnez **Oui**, puis répétez l'étape 7 pour chaque page de la tâche de télécopie.

-ou-

Une fois que vous avez terminé, sélectionnez **Non**.

Le produit envoie la télécopie vers chaque numéro de fax. Si un numéro du groupe est occupé ou ne répond pas, le produit recompose ce numéro sur la base du paramètre de rappel. Si toutes les tentatives de rappel échouent, le produit inscrit l'erreur dans le journal d'activités de télécopie, puis passe au numéro suivant du groupe.

Rappel manuel

1. Chargez le document dans le bac d'alimentation automatique (BAA) ou sur le scanner à plat.
2. Sur le panneau de commande, appuyez sur **Menu Télécopie**.
3. Utilisez les flèches pour sélectionner **Envoyer** et appuyez sur **OK**.
4. Utilisez les flèches pour sélectionner **Rappeler** et appuyez sur **OK**.
5. Appuyez sur **Lancer télécopie**. Si les pages que vous souhaitez envoyer sont dans le BAA, la télécopie commence automatiquement.
6. Si le capteur du BAA du produit détecte qu'aucun document n'est chargé dans le bac d'alimentation BAA, **Envoyer télécopie depuis vitre?** s'affiche sur le panneau de commande. Pour envoyer une télécopie à partir du scanner à plat, sélectionnez **Oui**, puis appuyez sur **OK**.

Une fois que vous appuyez sur **OK**, **Charg. pg : X Appuyez sur OK** s'affiche sur le panneau de commande.

7. Si vous avez déjà placé le document sur le scanner à plat, appuyez sur **OK** (ou placez le document sur le scanner à plat et appuyez sur **OK**).

Une fois la page numérisée, **Une autre page ?** s'affiche sur le panneau de commande.

8. Si vous avez d'autres pages à numériser, sélectionnez **Oui**, puis répétez l'étape 7 pour chaque page de la tâche de télécopie.

-ou-

Une fois que vous avez terminé, sélectionnez **Non**.

Le produit envoie la télécopie au numéro qui a été rappelé. Si le numéro est occupé ou ne répond pas, le produit rappelle ce numéro sur la base de son paramètre de rappel. Si toutes les tentatives de rappel échouent, le produit met à jour le journal d'activités de télécopie en ajoutant l'erreur.

Utilisation des numéros rapides et de groupe

Envoi d'une télécopie à partir d'un numéro rapide

1. Chargez le document dans le bac d'alimentation automatique (BAA) ou sur le scanner à plat.
2. Appuyez sur la touche de numérotation rapide attribuée au destinataire.

-ou-

Appuyez sur **Menu Télécopie**, puis sélectionnez **Répertoire**. Sélectionnez **Sélectionner entrée**, utilisez les touches alphanumériques pour entrer le numéro rapide, puis appuyez sur **OK**.

3. Chargez le document dans le bac d'alimentation automatique (BAA) ou sur le scanner à plat.
4. Appuyez sur **Lancer télécopie**. Si les pages que vous souhaitez envoyer sont dans le BAA, la télécopie commence automatiquement.
5. Si le capteur du BAA du produit détecte qu'aucun document n'est chargé dans le bac d'alimentation BAA, **Envoyer télécopie depuis vitre?** s'affiche sur le panneau de commande. Pour envoyer une télécopie à partir du scanner à plat, sélectionnez **Oui**, puis appuyez sur **OK**.

Une fois que vous appuyez sur **OK**, **Charg. pg : X Appuyez sur OK** s'affiche sur le panneau de commande.

6. Si vous avez déjà placé le document sur le scanner à plat, appuyez sur **OK** (ou placez le document sur le scanner à plat et appuyez sur **OK**).

Une fois la page numérisée, **Numériser une autre page ?** s'affiche sur le panneau de commande.

7. Si vous avez d'autres pages à numériser, sélectionnez **Oui**, puis répétez l'étape 6 pour chaque page de la tâche de télécopie.

-ou-

Une fois que vous avez terminé, sélectionnez **Non**.

Une fois la dernière page de télécopie sortie du produit, vous pouvez envoyer une autre télécopie, copier ou numériser un nouveau document.

Vous pouvez affecter un numéro rapide aux numéros que vous utilisez régulièrement. Reportez-vous à la section [Création et modification des numéros rapides à la page 134](#). Si vous disposez d'annuaires électroniques, vous pouvez les utiliser pour sélectionner des destinataires. Ces annuaires sont générés par des applications tierces.

Envoi d'une télécopie à l'aide d'un numéro de groupe

1. Chargez le document dans le bac d'alimentation automatique (BAA) ou sur le scanner à plat.
2. Appuyez sur la touche de numérotation rapide attribuée à la liste.

-ou-

Appuyez sur **Menu Télécopie**, puis sélectionnez **Répertoire**. Sélectionnez **Sélectionner entrée**, utilisez les touches alphanumériques pour entrer le numéro de groupe, puis appuyez sur **OK**.

3. Appuyez sur **Lancer télécopie**. Si les pages que vous souhaitez envoyer sont dans le BAA, la télécopie commence automatiquement.

4. Si le capteur du BAA du produit détecte qu'aucun document n'est chargé dans le bac d'alimentation BAA, **Envoyer télécopie depuis vitre?** s'affiche sur le panneau de commande. Pour envoyer une télécopie à partir du scanner à plat, sélectionnez **Oui**, puis appuyez sur **OK**.

Une fois que vous appuyez sur **OK**, **Charg. pg : X Appuyez sur OK** s'affiche sur le panneau de commande.

5. Si vous avez déjà placé le document sur le scanner à plat, appuyez sur **OK** (ou placez le document sur le scanner à plat et appuyez sur **OK**).

Une fois la page numérisée, **Numériser une autre page ?** s'affiche sur le panneau de commande.

6. Si vous avez d'autres pages à numériser, sélectionnez **Oui**, puis répétez l'étape 5 pour chaque page de la tâche de télécopie.

-ou-

Une fois que vous avez terminé, sélectionnez **Non**.

Le produit numérise le document en mémoire et envoie la télécopie à chaque numéro indiqué. Si un numéro de la liste est occupé ou ne répond pas, le produit recompose ce numéro sur la base de son paramètre de rappel. Si toutes les tentatives de rappel échouent, le produit inscrit l'erreur dans le journal d'activités de télécopie, puis passe au numéro suivant de la liste.

Envoyer une télécopie à partir du logiciel

Cette section contient les instructions de base pour l'envoi de télécopies à l'aide du logiciel livré avec le produit. Toutes les rubriques associées au logiciel sont présentées dans l'aide de ce dernier, accessible à partir de son menu **Aide**.

Vous pouvez numériser des documents électroniques à partir d'un ordinateur si vous remplissez les conditions suivantes :

- Le produit est connecté à l'ordinateur directement ou par un réseau TCP/IP.
- Le logiciel est installé sur votre ordinateur.
- L'ordinateur fonctionne sous Microsoft Windows XP, Windows Vista, Mac OS X v10.3 ou Mac OS X v10.4.

Envoi d'une télécopie à partir du logiciel (Windows XP ou Vista)

La procédure d'envoi des télécopies varie selon vos spécifications. La procédure la plus commune est indiquée ci-dessous :

1. Cliquez sur **Démarrer**, sur **Programmes** (ou sur **Tous les programmes** dans Windows XP), puis sur **Hewlett-Packard**.
2. Cliquez sur **Produit HP LaserJet**, puis sur **Envoyer une télécopie**. Le logiciel de télécopie s'affiche.
3. Saisissez le numéro de fax d'un ou de plusieurs destinataires.
4. Chargez le document dans le bac d'alimentation automatique (BAA).
5. Ajoutez une page de garde. (Facultatif).
6. Cliquez sur **Envoyer maintenant**.

Envoi d'une télécopie à partir du logiciel (Mac OS x V10.3)

1. Chargez le document dans le bac d'alimentation automatique (BAA) ou sur le scanner à plat.
2. Ouvrez HP Director et cliquez sur **Télécopie**. Le logiciel de télécopie s'affiche.
3. Sélectionnez **Télécopie** dans la boîte de dialogue **Imprimer**.
4. Saisissez le numéro de fax d'un ou de plusieurs destinataires.
5. Ajoutez une page de garde (facultatif).
6. Cliquez sur **Télécopie**.

Envoi d'une télécopie à partir du logiciel (Mac OS x V10.4)

Sous Mac OS X v10.4, vous pouvez choisir entre deux méthodes d'envoi de télécopies à partir du logiciel du produit.

Pour envoyer une télécopie à l'aide de l'utilitaire HP Director, procédez comme suit :

1. Chargez le document dans le bac d'alimentation automatique (BAA) ou sur le scanner à plat.
2. Ouvrez HP Director en cliquant sur l'icône du Dock, puis cliquez sur **Télécopie**. La boîte de dialogue Pomme apparaît.

3. Sélectionnez **Fax PDF (Télécopie PDF)** dans le menu déroulant **PDF**.
4. Saisissez le numéro de fax d'un ou de plusieurs destinataires dans **Destinataire**.
5. Sélectionnez le produit sous **Modem**.
6. Cliquez sur **Télécopie**.

Pour envoyer une télécopie vers un pilote de télécopie, suivez les étapes suivantes :

1. Ouvrez le document que vous souhaitez télécopier.
2. Cliquez sur le menu **Fichier**, puis sur **Imprimer**.
3. Sélectionnez **Fax PDF (Télécopie PDF)** dans le menu déroulant **PDF**.
4. Saisissez le numéro de fax d'un ou de plusieurs destinataires dans **Destinataire**.
5. Sélectionnez le produit sous **Modem**.
6. Cliquez sur **Télécopie**.

Envoi d'une télécopie à partir d'un logiciel tiers, notamment à partir de Microsoft Word (tous systèmes d'exploitation)

1. Ouvrez un document dans un programme tiers.
2. Cliquez sur le menu **Fichier**, puis sur **Imprimer**.
3. Sélectionnez le pilote d'impression des télécopies dans la liste des pilotes d'impression. Le logiciel de télécopie s'affiche.
4. Procédez de l'une des manières suivantes :
 - **Windows**
 - a. Saisissez le numéro de fax d'un ou de plusieurs destinataires.
 - b. Ajoutez une page de garde. (Facultatif).
 - c. Incluez toutes les pages chargées sur le produit (cette étape est facultative).
 - d. Cliquez sur **Envoyer maintenant**.
 - **Macintosh**
 - a. **Mac OS X v10.3** : Sélectionnez **Télécopie** dans la boîte de dialogue **Imprimer**.
-ou-
Mac OS X v10.4 : Sélectionnez **Fax PDF (Télécopie PDF)** dans le menu déroulant **PDF**.
 - b. Saisissez le numéro de fax d'un ou de plusieurs destinataires.
 - c. **Mac OS X v10.3** : Incluez une page de garde (cette étape est facultative).
-ou-
Mac OS X v10.4 : Sélectionnez le produit sous **Modem**.
 - d. Cliquez sur **Télécopie**.

Envoi d'une télécopie à partir d'un téléphone descendant

Il se peut que vous ayez parfois besoin de composer un numéro de télécopie à partir d'un téléphone qui est raccordé à la même ligne que le produit. Par exemple, si vous envoyez une télécopie à un utilisateur dont le périphérique fonctionne en mode de réception manuel, vous pouvez l'appeler pour l'avertir de l'arrivée d'une télécopie.



REMARQUE : Le téléphone doit être relié au produit via le port « téléphone » ().

1. Chargez le document dans le bac d'alimentation automatique (BAA).



REMARQUE : Vous ne pouvez pas utiliser le scanner à plat lors de l'envoi d'une télécopie en composant le numéro sur un téléphone.

2. Débranchez le combiné du téléphone qui est raccordé à la même ligne que le produit. Composez le numéro de fax à partir du clavier du téléphone.
3. Lorsque le destinataire répond, demandez-lui d'activer son télécopieur.
4. Lorsque vous entendez la tonalité du télécopieur, appuyez sur **Lancer télécopie**, attendez que **Connexion** s'affiche sur le panneau de commande, puis raccrochez le téléphone ou attendez en ligne que la télécopie soit envoyée pour reprendre la communication vocale.

Envoi d'une télécopie différée

Utilisez le panneau de commande du produit pour programmer l'envoi automatique d'une télécopie à une ou à plusieurs personnes en différé. Une fois cette procédure réalisée, le produit numérise le document en mémoire et revient à l'état Prêt/Prête.

 **REMARQUE :** Si le produit ne peut pas transmettre la télécopie au moment programmé, cette information figure sur le rapport d'erreur de télécopie (si cette option est activée) ou est enregistrée dans le journal d'activités de télécopie. Il se peut que la transmission ne soit pas initiée parce que l'envoi de télécopie reste sans réponse, ou parce qu'un signal occupé interrompt les tentatives de renumérotation.

S'il est déjà prévu d'envoyer une télécopie ultérieurement mais qu'une mise à jour s'impose, envoyez les informations supplémentaires en tant qu'une autre tâche. Toutes les télécopies dont l'envoi est planifié pour le même numéro de télécopie à la même heure sont transmises sous la forme de télécopies individuelles.

1. Chargez le document dans le bac d'alimentation automatique (BAA) ou sur le scanner à plat.
2. Sur le panneau de commande, appuyez sur **Menu Télécopie**.
3. Sélectionnez **Envoyer** à l'aide des flèches, puis appuyez sur **OK**.
4. Sélectionnez **Env télé différé** à l'aide des flèches, puis appuyez sur **OK**.
5. Entrez l'heure à l'aide des touches alphanumériques.
6. Si le produit est configuré en mode 12 heures, utilisez les flèches pour aller jusqu'à **A.M.** ou **P.M.**. Sélectionnez **A.M.** ou **P.M.**, puis appuyez sur **OK**.

-ou-

Si le produit est configuré en mode 24 heures, appuyez sur **OK**.

7. Utilisez les touches alphanumériques pour saisir la date, puis appuyez sur **OK**.

-ou-

Validez la date par défaut en appuyant sur **OK**.

8. Saisissez le numéro de fax, le numéro rapide ou appuyez sur la touche de numérotation rapide. Appuyez sur **Menu Télécopie** sur le panneau de commande et sélectionnez **Répertoire** pour ouvrir l'annuaire.

 **REMARQUE :** Cette fonction ne prend pas en charge les listes non définies (ad hoc).

9. Appuyez sur **OK** ou **Lancer télécopie**. Le produit numérise le document en mémoire et l'envoie à l'heure indiquée.

Utilisation de codes d'accès, de cartes de crédit ou de cartes d'appel

Pour utiliser des codes d'accès, des cartes de crédit ou des cartes d'appel, composez le numéro manuellement pour pouvoir ajouter des pauses et des codes de numérotation. Reportez-vous à la section [Télécopie avec numérotation manuelle à la page 153](#).

Envoi de télécopies internationales

Pour envoyer une copie à un destinataire international, composez manuellement son numéro pour pouvoir ajouter des pauses et des codes de numérotation. Reportez-vous à la section [Télécopie avec numérotation manuelle à la page 153](#).

Réception d'une télécopie

Lorsque le produit reçoit une transmission de télécopie, il imprime la télécopie (sauf si la fonction de réception privée est activée) et l'enregistre automatiquement en mémoire flash.

Impression d'une télécopie enregistrée (si la fonction de réception privée est activée)

Pour imprimer les télécopies enregistrées, vous devez fournir un code PIN de réception privée. Dès que le produit imprime les télécopies enregistrées, ces dernières sont supprimées de la mémoire.

1. Sur le panneau de commande, appuyez sur **Menu Télécopie**.
2. Utilisez les flèches pour sélectionner **Recevoir**, puis appuyez sur **OK**.
3. Utilisez les flèches pour sélectionner **Impr. téléc.**, puis appuyez sur **OK**.
4. Utilisez les touches alphanumériques pour saisir le mot de passe de protection du produit (code PIN), puis appuyez sur **OK**.

Réimpression d'une télécopie

Si une télécopie n'a pas pu être imprimée par manque d'encre ou qu'elle a été imprimée sur un type de support incorrect, vous pouvez la réimprimer. La quantité de mémoire disponible détermine le nombre effectif de télécopies archivables pour réimpression. La télécopie la plus récente s'imprime en premier, la plus ancienne en dernier.

Ces télécopies sont stockées en permanence. La réimpression ne les supprime pas de la mémoire. Pour supprimer ces télécopies de la mémoire, reportez-vous à la section [Suppression des télécopies de la mémoire à la page 149](#).

1. Sur le panneau de commande, appuyez sur **Menu Télécopie**.
2. Utilisez les flèches pour sélectionner **Recevoir**, puis appuyez sur **OK**.
3. Utilisez les flèches pour sélectionner **Réimprim. téléc.**, puis appuyez sur **OK**. Le produit démarre la réimpression des dernières télécopies imprimées.



REMARQUE : Vous pouvez interrompre l'impression à tout moment en appuyant sur **Annuler**.



ATTENTION : Si le paramètre **Autoriser réimpr. télécop.** est défini sur **Eteint**, vous ne pouvez pas réimprimer les télécopies de mauvaise qualité ou décolorées.

Réception de télécopies lorsque les tonalités du télécopieur sont audibles sur la ligne téléphonique

Si votre ligne téléphonique reçoit les appels de télécopie et les appels téléphoniques, et que vous entendez une tonalité de télécopie lorsque vous répondez au téléphone, vous pouvez démarrer le processus de réception de l'une des deux manières suivantes :

- Si vous êtes à proximité du produit, appuyez sur **Lancer télécopie** sur le panneau de commande, puis raccrochez.
- Lorsque vous décrochez un téléphone connecté à la ligne (extension téléphonique) et que vous entendez la tonalité d'une télécopie, le produit répond automatiquement à l'appel. Si ce n'est pas le cas, appuyez dans l'ordre sur 1-2-3 sur le clavier du téléphone, écoutez les sons associés à la transmission de la télécopie, puis raccrochez.

 **REMARQUE :** Pour que la deuxième méthode fonctionne, le paramètre d'extension téléphonique doit avoir pour valeur **Oui**. Pour vérifier la valeur du paramètre ou la modifier, reportez-vous à la section [Mise à disposition d'une extension téléphonique pour recevoir des télécopies à la page 146](#).

Résolution des problèmes de télécopie

Messages d'erreur du télécopieur

Les messages d'alerte et d'avertissement s'affichent de façon temporaire et peuvent exiger que l'utilisateur accuse réception du message en appuyant sur **OK** pour continuer ou sur **Annuler** pour annuler la tâche. Dans le cas de certains avertissements, il est possible que la tâche ne soit pas terminée ou que la qualité d'impression soit affectée. Si le message d'alerte ou d'avertissement est relatif à l'impression et que la fonction de reprise automatique est activée, le produit tente de reprendre la tâche d'impression après l'affichage de 10 secondes du message sans accusé de réception.

Tableaux des messages d'alerte et d'avertissement

Tableau 12-1 Messages d'alerte et d'avertissement

Message du panneau de commande	Description	Action recommandée
Auc. rép. téléc. Envoi annulé	Les tentatives de rappel d'un numéro de fax ont échoué ou l'option « Rappel pas rpnse » a été désactivée.	<p>Appelez le destinataire pour vérifier que son télécopieur est allumé et prêt.</p> <p>Vérifiez que vous avez composé le numéro de télécopie correct.</p> <p>Vérifiez si l'option de rappel est activée.</p> <p>Effectuez un test de télécopie pour vérifier que la ligne téléphonique fonctionne et que le fil du téléphone est branché à la bonne prise (reportez-vous à la section Test de télécopie à la page 172).</p> <p>Si l'erreur persiste, contactez HP. Reportez-vous à la section www.hp.com/support/CM2320series ou à la brochure d'assistance fournie avec le produit.</p>
Aucun document envoyé	Le produit n'a numérisé aucune page ou n'a reçu aucune page de l'ordinateur pour envoyer une télécopie.	Essayez d'envoyer à nouveau la télécopie.
Aucune télécopie détectée	Le produit a répondu à l'appel entrant, mais n'a pas détecté l'appel d'un télécopieur.	<p>Autorisez le produit à effectuer une nouvelle tentative de réception de la télécopie.</p> <p>Effectuez un test de télécopie pour vérifier que la ligne téléphonique fonctionne et que le fil du téléphone est branché à la bonne prise (reportez-vous à la section Test de télécopie à la page 172).</p> <p>Si l'erreur persiste, contactez HP. Reportez-vous à la section www.hp.com/support/CM2320series ou à la brochure d'assistance fournie avec le produit.</p>
Entrée incorr.	Réponse ou données incorrectes.	Corrigez l'entrée.
Err envoi téléc	Une erreur s'est produite lors de la tentative d'envoi d'une télécopie.	<p>Essayez de renvoyer la télécopie.</p> <p>Essayez d'envoyer la télécopie à un autre numéro.</p>

Tableau 12-1 Messages d'alerte et d'avertissement (suite)

Message du panneau de commande	Description	Action recommandée
		<p>Recherchez une tonalité sur la ligne téléphonique en appuyant sur Lancer télécopie.</p> <p>Effectuez un test de télécopie pour vérifier que la ligne téléphonique fonctionne et que le fil du téléphone est branché à la bonne prise (reportez-vous à la section Test de télécopie à la page 172).</p> <p>Réglez la résolution de télécopie sur Standard au lieu de la valeur par défaut Fin. Reportez-vous à la section Configuration des paramètres de résolution à la page 139.</p> <p>Si l'erreur persiste, contactez HP. Reportez-vous à la section www.hp.com/support/CM2320series ou à la brochure d'assistance fournie avec le produit.</p>
Erreur communic.	Une erreur de communication avec le télécopieur s'est produite entre le produit et l'expéditeur ou le destinataire.	<p>Autorisez le produit à effectuer une nouvelle tentative d'envoi de la télécopie. Effectuez un test de télécopie pour vérifier que la ligne téléphonique fonctionne et que le fil du téléphone est branché à la bonne prise (reportez-vous à la section Test de télécopie à la page 172).</p> <p>Si l'erreur persiste, contactez HP. Reportez-vous à la section www.hp.com/support/CM2320series ou à la brochure d'assistance fournie avec le produit.</p>
Err récept téléc	Une erreur s'est produite lors de la tentative de réception d'une télécopie.	<p>Demandez à l'expéditeur de renvoyer la télécopie.</p> <p>Essayez d'envoyer à nouveau la télécopie au destinataire ou à un autre télécopieur.</p> <p>Recherchez une tonalité sur la ligne téléphonique en appuyant sur Lancer télécopie.</p> <p>Effectuez un test de télécopie pour vérifier que la ligne téléphonique fonctionne et que le fil du téléphone est branché à la bonne prise (reportez-vous à la section Test de télécopie à la page 172).</p> <p>Réduisez la vitesse de télécopie. Reportez-vous à la section Réduction de la vitesse de télécopie à la page 174. Demandez à l'expéditeur de renvoyer la télécopie.</p> <p>Désactivez le mode de correction d'erreurs. Reportez-vous à la section Configuration du mode de correction des erreurs de télécopie à la page 173. Demandez à l'expéditeur de renvoyer la télécopie.</p> <p>Connectez le produit à une ligne téléphonique différente.</p>

Tableau 12-1 Messages d'alerte et d'avertissement (suite)

Message du panneau de commande	Description	Action recommandée
		Si l'erreur persiste, contactez HP. Reportez-vous à la section www.hp.com/support/CM2320series ou à la brochure d'assistance fournie avec le produit.
Fax différé - Mém envoi pleine	La mémoire de télécopie est saturée.	Annulez la télécopie en appuyant sur OK ou Annuler . Renvoyez la télécopie. Il est possible que vous deviez envoyer la télécopie en plusieurs parties si l'erreur se reproduit.
Le télécopieur est occupé Envoi annulé	La ligne de télécopieur à laquelle vous avez envoyé une télécopie était occupée. Le produit a annulé l'envoi de la télécopie.	<p>Appelez le destinataire pour vérifier que son télécopieur est allumé et prêt.</p> <p>Vérifiez que vous avez composé le numéro de télécopie correct.</p> <p>Vérifiez si l'option Rappel si occupé est activée.</p> <p>Effectuez un test de télécopie pour vérifier que la ligne téléphonique fonctionne et que le fil du téléphone est branché à la bonne prise (reportez-vous à la section Test de télécopie à la page 172).</p> <p>Si l'erreur persiste, contactez HP. Reportez-vous à la section www.hp.com/support/CM2320series ou à la brochure d'assistance fournie avec le produit.</p>
Le télécopieur est occupé Rappel en attente	La ligne de télécopieur à laquelle vous avez envoyé une télécopie était occupée. Le produit recompose automatique le numéro occupé. Reportez-vous à la section Configuration du rappel automatique à la page 138 .	<p>Autorisez le produit à effectuer une nouvelle tentative d'envoi de la télécopie.</p> <p>Appelez le destinataire pour vérifier que son télécopieur est allumé et prêt.</p> <p>Vérifiez que vous avez composé le numéro de télécopie correct.</p> <p>Recherchez une tonalité sur la ligne téléphonique en appuyant sur Lancer télécopie.</p> <p>Effectuez un test de télécopie pour vérifier que la ligne téléphonique fonctionne et que le fil du téléphone est branché à la bonne prise (reportez-vous à la section Test de télécopie à la page 172).</p> <p>Si l'erreur persiste, contactez HP. Reportez-vous à la section www.hp.com/support/CM2320series ou à la brochure d'assistance fournie avec le produit.</p>
Mém téléc pleine Annulation envoi	Lors de la tâche de télécopie, la mémoire a été saturée. Toutes les pages de la télécopie doivent être contenues dans la mémoire pour qu'une tâche de télécopie fonctionne correctement. Seules les pages qui ne dépassent pas la capacité de la mémoire ont été envoyées.	<p>Imprimez toutes les télécopies reçues ou attendez que les télécopies en attente soient envoyées.</p> <p>Demandez à l'expéditeur de renvoyer la télécopie.</p> <p>Annulez toutes les tâches de télécopie ou supprimez les télécopies de la mémoire.</p>

Tableau 12-1 Messages d'alerte et d'avertissement (suite)

Message du panneau de commande	Description	Action recommandée
		Reportez-vous à la section Suppression des télécopies de la mémoire à la page 149 .
Mém téléc pleine Annulation récep	Lors de la transmission de la télécopie, le produit a manqué de mémoire. Seules les pages qui ne dépassent pas la capacité de la mémoire seront imprimées.	Imprimez toutes les télécopies et demandez à l'expéditeur de renvoyer la télécopie. Demandez à l'expéditeur de diviser la tâche de télécopie en plusieurs tâches avant de procéder au renvoi. Annulez toutes les tâches de télécopie ou supprimez les télécopies de la mémoire. Reportez-vous à la section Suppression des télécopies de la mémoire à la page 149 .
Pas de réponse du télécopieur Rappel en attente	La ligne de télécopie de destination n'a pas répondu. Le produit essaie de rappeler le numéro après quelques minutes.	Autorisez le produit à effectuer une nouvelle tentative d'envoi de la télécopie. Appelez le destinataire pour vérifier que son télécopieur est allumé et prêt. Vérifiez que vous avez composé le numéro de télécopie correct. Effectuez un test de télécopie pour vérifier que la ligne téléphonique fonctionne et que le fil du téléphone est branché à la bonne prise (reportez-vous à la section Test de télécopie à la page 172). Si l'erreur persiste, contactez HP. Reportez-vous à la section www.hp.com/support/CM2320series ou à la brochure d'assistance fournie avec le produit.
Pas de tonalité	Le produit n'a pas pu détecter de tonalité.	Recherchez une tonalité sur la ligne téléphonique en appuyant sur Lancer télécopie . Effectuez un test de télécopie pour vérifier que la ligne téléphonique fonctionne et que le fil du téléphone est branché à la bonne prise (reportez-vous à la section Test de télécopie à la page 172). Si l'erreur persiste, contactez HP. Reportez-vous à la section www.hp.com/support/CM2320series ou à la brochure d'assistance fournie avec le produit.
Stock. télécop. saturé. Réponse impossible.	La mémoire est pleine.	Imprimez les télécopies reçues à l'aide de la fonction de réception privée ou différées. Videz la mémoire du produit.

La mémoire de télécopie est conservée en cas de panne de courant

La mémoire flash du HP Color LaserJet MFP série CM2320 permet d'éviter toute perte de données lors d'une panne de courant. La mémoire flash, quant à elle, peut conserver les mêmes données pendant des années sans aucune alimentation électrique.

Relevés et rapports de télécopie

Pour imprimer les relevés et rapports de télécopie, procédez comme suit :

Impression de tous les rapports de télécopie

Pour imprimer simultanément tous les rapports ci-dessous, procédez comme suit :

- Relevé d'activité de télécopie
 - Rapport d'annuaire.
 - Rapport de configuration
 - Page d'utilisation
 - Liste des numéros de télécopie indésirables
 - Rapport de facturation (si cette option est activée)
1. Sur le panneau de commande, appuyez sur **Menu Télécopie**.
 2. Sélectionnez **Rapports** à l'aide des flèches, puis appuyez sur **OK**.
 3. Utilisez les flèches pour sélectionner **Tous rapprts tél**, puis appuyez sur **OK**. Le produit quitte le menu de configuration et imprime les rapports.

Impression de rapports de télécopie individuels

Utilisez le panneau de commande pour imprimer les journaux et rapports de télécopie suivants :

- **Journal d'activités de télécopie** : fournit un historique chronologique des 40 dernières télécopies reçues, envoyées ou supprimées et des erreurs qui sont survenues.
 - **Rapport d'annuaire** : liste les numéros de télécopie affectés aux entrées de l'annuaire, y compris les codes de numérotation rapide et de liste.
 - **Liste des numéros de télécopie bloqués** : liste les numéros de télécopie ne pouvant pas envoyer de télécopies au produit.
 - **Rapport dernières télécopies** : fournit des informations sur la dernière télécopie envoyée ou reçus par le produit.
1. Sur le panneau de commande, appuyez sur **Menu Télécopie**.
 2. Sélectionnez **Rapports** à l'aide des flèches, puis appuyez sur **OK**.
 3. Sélectionnez le rapport à imprimer à l'aide des flèches, puis appuyez sur **OK**. Le produit quitte le menu de configuration et imprime le rapport.

 **REMARQUE :** Si vous avez sélectionné **Relevé télécopie** et appuyé sur **OK**, appuyez à nouveau sur **OK** pour sélectionner **Imprimer relevé**. Le produit quitte le menu de configuration et imprime le journal.

Configuration de l'impression automatique du journal d'activités de télécopie

Vous pouvez choisir d'imprimer automatiquement ou non le journal de télécopie toutes les 40 entrées. La valeur usine par défaut est **Activé**. Procédez comme suit pour configurer l'impression automatique du journal d'activités de télécopie :

1. Sur le panneau de commande, appuyez sur **Menu Télécopie**.
2. Sélectionnez **Rapports** à l'aide des flèches, puis appuyez sur **OK**.
3. Utilisez les flèches pour sélectionner **Relevé télécopie**, puis appuyez sur **OK**.
4. Utilisez les flèches pour sélectionner **Impr relevé auto**, puis appuyez sur **OK**.
5. Sélectionnez **Activé** à l'aide des flèches, puis appuyez sur **OK** pour valider la sélection.

Configuration du rapport d'erreurs de télécopie

Un rapport d'erreurs de télécopie indique les erreurs de tâche rencontrées par le produit. Vous pouvez en définir l'impression après les événements suivants :

- à chaque erreur (valeur par défaut).
- en cas d'erreur d'envoi
- en cas d'erreur de réception
- Jamais

 **REMARQUE :** Si vous sélectionnez **Jamais**, aucune indication sur l'échec de la transmission d'une télécopie ne vous sera fournie à moins d'imprimer le journal d'activités de télécopie.

1. Sur le panneau de commande, appuyez sur **Menu Télécopie**.
2. Sélectionnez **Rapports** à l'aide des flèches, puis appuyez sur **OK**.
3. Utilisez les flèches pour sélectionner **Rapport d'erreurs téléc.**, puis appuyez sur **OK**.
4. Sélectionnez l'option pour laquelle vous souhaitez imprimer les rapports d'erreurs de télécopie à l'aide des flèches.
5. Appuyez sur **OK** pour enregistrer la sélection.

Configuration du rapport de confirmation de télécopie

Un rapport de confirmation de télécopie indique que le produit a correctement reçu ou envoyé une tâche de télécopie. Vous pouvez en définir l'impression après les événements suivants :

- à chaque télécopie
 - lors de l'envoi de télécopie uniquement
 - lors de la réception de télécopie uniquement
 - Jamais (valeur par défaut).
-
1. Sur le panneau de commande, appuyez sur **Menu Télécopie**.
 2. Sélectionnez **Rapports** à l'aide des flèches, puis appuyez sur **OK**.
 3. Utilisez les flèches pour sélectionner **Confirmation de téléc.**, puis appuyez sur **OK**.
 4. Sélectionnez l'option pour laquelle vous souhaitez imprimer les rapports d'erreurs de télécopie à l'aide des flèches.
 5. Appuyez sur **OK** pour enregistrer la sélection.

Ajout de la première page de chaque télécopie sur les rapports de confirmation, d'erreurs et des derniers appels

Si cette option est activée et que l'image de la page est toujours présente dans la mémoire du produit, le rapport de configuration, d'erreurs et des derniers appels inclut une miniature (50 % de réduction) de la première page de la dernière télécopie envoyée ou reçue. La valeur par défaut pour cette option est **Activé**.

1. Sur le panneau de commande, appuyez sur **Menu Télécopie**.
2. Sélectionnez **Rapports** à l'aide des flèches, puis appuyez sur **OK**.
3. Utilisez les flèches pour sélectionner **Inclure première page**, puis appuyez sur **OK**.
4. Sélectionnez **Activé** à l'aide des flèches, puis appuyez sur **OK** pour valider la sélection.

Test de télécopie

Le test de télécopie vérifie si la ligne téléphonique fonctionne et si le fil du téléphone est branché au port correct.

Pour effectuer un test de télécopie :

1. Sur le panneau de commande, appuyez sur **Installation**.
2. Utilisez les flèches pour sélectionner **Service**, puis appuyez sur **OK**.
3. Utilisez les flèches pour sélectionner **Service télécopie**, puis appuyez sur **OK**.
4. Utilisez les flèches pour sélectionner **Lancer test télécopie**, puis appuyez sur **OK**.

Au terme du test de télécopie, l'appareil imprime un rapport, qui contient un des trois résultats possibles :

- **Succès** : le rapport contient tous les paramètres de télécopies actuels à examiner.
- **Echec - le cordon est branché sur le mauvais port** : le rapport contient des suggestions en vue de résoudre le problème.
- **Echec - la ligne téléphonique n'est pas active** : le rapport contient des suggestions en vue de résoudre le problème.

Modification de la correction d'erreurs et de la vitesse de télécopie

Configuration du mode de correction des erreurs de télécopie

En règle générale, le produit contrôle les signaux émis sur la ligne téléphonique au cours de l'envoi ou de la réception d'une télécopie. S'il détecte une erreur lors de la transmission et que le paramètre de correction d'erreurs est **Activé**, il peut demander qu'une partie de la télécopie soit renvoyée. La valeur usine par défaut pour la correction d'erreurs est **Activé**.

Vous ne devez désactiver la correction des erreurs que si vous rencontrez des problèmes lors de l'envoi ou de la réception d'une télécopie ou si vous acceptez les erreurs de transmission. La désactivation de ce paramètre peut s'avérer utile si vous envoyez ou recevez des télécopies à l'étranger ou si vous utilisez une connexion téléphonique par satellite.

1. Depuis le panneau de commande, appuyez sur **Installation**.
2. Utilisez les flèches pour sélectionner **Service**, puis appuyez sur **OK**.
3. Utilisez les flèches pour sélectionner **Service télécopie**, puis appuyez sur **OK**.
4. Utilisez les flèches pour sélectionner **Correct. erreur**, puis appuyez sur **OK**.
5. Sélectionnez **Activé** ou **Eteint** à l'aide des flèches, puis appuyez sur **OK**.

Réduction de la vitesse de télécopie

Le paramètre de vitesse de télécopie est le protocole de modem utilisé par le produit pour envoyer des télécopies. Il s'agit de la norme mondiale standard pour les modems à duplex intégral envoyant et recevant des données par ligne téléphonique à une vitesse pouvant atteindre 33 600 bits par seconde (bit/s). La valeur par défaut du paramètre de vitesse du télécopieur est **Haut (V.34)**.

Ne modifiez le paramètre que si vous rencontrez des difficultés pour l'envoi ou la réception de télécopies à partir d'un périphérique particulier. La diminution de la vitesse de télécopie peut se révéler utile si vous envoyez ou recevez des télécopies à l'étranger ou si vous utilisez une connexion téléphonique par satellite.

1. Appuyez sur **Installation** sur le panneau de commande.
2. Utilisez les flèches pour sélectionner **Config. télécop.**, puis appuyez sur **OK**.
3. Utilisez les touches de direction pour sélectionner **Configuration avancée**, puis appuyez sur **OK**.
4. Utilisez les flèches pour sélectionner **Vitesse de télécopie**, puis appuyez sur **OK**.
5. Sélectionnez un paramètre de vitesse à l'aide des flèches, puis appuyez sur **OK**.

Problèmes d'envoi de télécopies

Problème	Cause	Solution
L'alimentation du document s'arrête en cours de télécopie.	Vous ne devez pas charger des pages dont la longueur dépasse 381 mm. La télécopie d'une page plus longue s'arrête à 381 mm (15 pouces).	Imprimez le document sur un support plus court. En l'absence de bourrage ou si moins d'une minute s'est écoulé, patientez quelques instants avant d'appuyer sur Annuler . En présence d'un bourrage, supprimez ce dernier. Puis renvoyez la tâche.
	Les documents dont le format est trop petit risquent de se bloquer dans le bac d'alimentation automatique (BAA).	Utilisez le scanner à plat. Le format de page minimum du BAA est de 127 x 127 mm. En présence d'un bourrage, supprimez ce dernier. Puis renvoyez la tâche.
L'envoi de télécopie s'est interrompu.	Le télécopieur de destination ne fonctionne peut-être pas correctement.	Essayez d'envoyer la télécopie vers un autre télécopieur.
	La ligne téléphonique n'est peut-être pas opérationnelle.	Procédez de l'une des manières suivantes : <ul style="list-style-type: none">• Augmentez le volume du produit et appuyez sur Lancer télécopie sur le panneau de commande. Si vous entendez une tonalité, la ligne téléphonique fonctionne.• Effectuez un test de télécopie pour vérifier que la ligne téléphonique fonctionne et que le fil du téléphone est branché à la bonne prise (reportez-vous à la section Test de télécopie à la page 172).
	Il se peut qu'une erreur de communication interrompe la tâche de télécopie.	Basculez l'option de renumérotation en cas d'erreur de communication sur Activé .

Problème	Cause	Solution
Le produit reçoit des télécopies, mais ne peut pas en envoyer.	Si le produit est relié à un système numérique, ce dernier génère peut-être une tonalité que le produit ne peut pas détecter.	Désactivez la détection de la tonalité. Si l'erreur persiste, contactez le fournisseur de services du système.
	Il se peut que le raccordement téléphonique fonctionne mal.	Réessayez plus tard.
	Le télécopieur de destination ne fonctionne peut-être pas correctement.	Essayez d'envoyer la télécopie vers un autre télécopieur.
	La ligne téléphonique n'est peut-être pas opérationnelle.	Procédez de l'une des manières suivantes : <ul style="list-style-type: none"> • Augmentez le volume du produit et appuyez sur Lancer télécopie sur le panneau de commande. Si une tonalité existe, la ligne téléphonique fonctionne. • Effectuez un test de télécopie pour vérifier que la ligne téléphonique fonctionne et que le fil du téléphone est branché à la bonne prise (reportez-vous à la section Test de télécopie à la page 172).
La numérotation des appels de télécopie sortants se poursuit.	Le produit recompose automatiquement un numéro de fax si les options de renumérotation sont configurées sur Activé .	Pour interrompre la recombinaison du numéro de télécopie au niveau du produit, appuyez sur Annuler . Vous pouvez également modifier le paramètre de rappel.
Les télécopies envoyées ne parviennent au télécopieur de destination.	Le télécopieur de destination est hors tension ou présente une erreur, par exemple un manque de papier.	Appelez le destinataire pour vous assurer que son télécopieur est sous tension et prêt à recevoir des télécopies.
	Il se peut que les originaux soient mal positionnés.	Vérifiez que les originaux sont bien en place dans le bac d'alimentation du BAA ou sur le scanner à plat.
	Une télécopie est peut-être stockée en mémoire en attendant le rappel du numéro occupé, car d'autres tâches sont prioritaires sur la liste d'attente des envois ou parce qu'elle est configurée pour un envoi en différé.	Si une tâche de télécopie est en mémoire pour l'une de ces raisons, une entrée correspondant à cette tâche apparaît dans le journal de télécopies. Imprimez le journal d'activités de télécopie et vérifiez si des tâches sont définies comme En attente dans la colonne Etat .
Une zone grisée apparaît en bas de chaque page des télécopies envoyées.	La taille de la télécopie est peut-être incorrecte.	Assurez-vous que cette configuration est bien correcte.

Problème	Cause	Solution
Des données sont manquantes en bas de chaque page des télécopies envoyées.	La taille de la télécopie est peut-être incorrecte.	Assurez-vous que cette configuration est bien correcte.
Le panneau de commande indique que la mémoire est faible.	La télécopie est peut-être trop volumineuse ou sa résolution trop élevée.	<p>Procédez de l'une des manières suivantes :</p> <ul style="list-style-type: none"> • Divisez la télécopie en plusieurs parties, puis envoyez-la sous la forme de plusieurs tâches de télécopie • Supprimez les télécopies stockées pour libérer de la mémoire pour les télécopies sortantes. • Configurez la télécopie sortante en télécopie différée, puis vérifiez qu'elle est envoyée en entier. • Vérifiez que le produit utilise le paramètre de résolution le plus bas (Standard).

Problèmes de réception de télécopies

Reportez-vous au tableau de cette section pour résoudre les problèmes pouvant survenir lors de la réception de télécopies.

 **REMARQUE :** Utilisez le cordon de télécopieur fourni avec le produit pour en assurer le bon fonctionnement.

Problème	Cause	Solution
Le produit ne peut pas recevoir de télécopies à partir d'une extension téléphonique.	Le paramètre d'extension téléphonique peut être désactivé.	Vous pouvez également modifier le paramètre d'extension téléphonique.
	Il se peut que le cordon du télécopieur ne soit pas fermement connecté.	Vérifiez que le cordon du télécopieur est bien connecté entre la prise téléphonique et le produit (ou un autre périphérique connecté à ce dernier). Attendez jusqu'à ce que vous entendiez la tonalité de télécopie, puis appuyez sur 1-2-3 dans cet ordre, patientez trois secondes et raccrochez.
	Il se peut que le mode de numérotation du produit soit mal configuré ou que l'extension téléphonique soit mal programmée.	Assurez-vous que le mode de numérotation du produit est configuré sur Tonalité . Assurez-vous que l'extension téléphonique est également paramétrée pour la numérotation par tonalités.

Problème	Cause	Solution
Le produit ne répond pas aux appels de télécopie entrants.	Le mode de réponse est peut-être défini sur Manuelle .	Si le mode de réponse est réglé sur Manuelle , le produit ne répond pas aux appels. Démarrez la procédure de réception de télécopies manuellement.
	Le nombre de sonneries avant réponse n'est peut-être pas correctement configuré.	Vérifiez la configuration du nombre de sonneries avant réponse.
	La fonction des motifs de sonnerie de réponse est activée, mais vous ne disposez pas du service correspondant, ou vous disposez de ce service, mais la fonction n'est pas correctement configurée.	Vérifiez la configuration de la fonction des motifs de sonnerie de réponse.
	Le cordon du télécopieur n'est pas correctement branché ou ne fonctionne pas.	Effectuez un test de télécopie pour vérifier que la ligne téléphonique fonctionne et que le fil du téléphone est branché à la bonne prise (reportez-vous à la section Test de télécopie à la page 172).
	Il se peut que le produit ne soit pas en mesure de détecter les tonalités de télécopies entrantes parce que le répondeur émet un message vocal.	Réenregistrez le message du répondeur en laissant un blanc de 2 secondes au début du message.
	Le nombre d'appareils reliés à la ligne téléphonique est peut-être trop important.	Ne reliez pas plus de trois périphériques à la ligne. Débranchez le dernier périphérique connecté et assurez-vous que le produit fonctionne. Si ce n'est pas le cas, continuez de retirer les périphériques un à un et réessayez après chaque retrait.
	La ligne téléphonique ne fonctionne peut-être pas.	Procédez de l'une des manières suivantes : <ul style="list-style-type: none"> ● Augmentez le volume du produit et appuyez sur Lancer télécopie sur le panneau de commande. Si une tonalité existe, la ligne téléphonique fonctionne. ● Effectuez un test de télécopie pour vérifier que la ligne téléphonique fonctionne et que le fil du téléphone est branché à la bonne prise (reportez-vous à la section Test de télécopie à la page 172).

Problème	Cause	Solution
Le produit ne répond pas aux appels de télécopie entrants.	Un service de messagerie vocale peut interférer avec le fonctionnement du produit lorsqu'il cherche à répondre aux appels.	<p>Procédez de l'une des manières suivantes :</p> <ul style="list-style-type: none"> • Désactivez le service de messagerie. • Faites installer une ligne téléphonique dédiée aux appels de télécopie. • Configurez le mode de réponse du produit sur Manuelle. En mode de réponse manuelle, vous devez lancer vous-même la procédure de réception de télécopies. • Laissez le produit sur le mode automatique et diminuez le nombre de sonneries avant réponse du produit sur un nombre inférieur à celui de la messagerie vocale. Le produit répond à tous les appels entrants.
	Le produit manque de papier et la mémoire est saturée.	Rechargez le bac d'alimentation papier. Appuyez sur OK . Le produit s'est trouvé à court de toner pendant une impression.
Le périphérique n'imprime pas les télécopies.	Le bac d'alimentation papier est vide.	Chargez-le. Les télécopies reçues lorsque le bac est vide sont stockées en mémoire et imprimées une fois le bac rempli.
	Le produit a rencontré une erreur.	Vérifiez le message d'erreur sur le panneau de commande et reportez-vous à la section Messages d'erreur du télécopieur à la page 164 .
	Le numéro d'envoi de la télécopie figure sur la liste des numéros de télécopie indésirables.	Vérifiez la liste des numéros de télécopie indésirables et supprimez le numéro.
	La fonction de réception privée est activée.	Désactivez la fonction de réception privée ou utilisez le NIP prédéfini pour accéder aux télécopies enregistrées.
Les télécopies sont imprimées sur deux pages au lieu d'une.	La configuration de la réduction automatique est incorrecte.	Activez la réduction automatique.
	Les télécopies entrantes ont peut-être été envoyées sur des supports plus importants.	Réglez la réduction automatique de façon à autoriser l'impression de pages plus importantes sur une page.
Les télécopies reçues sont trop claires, vierges ou de mauvaise qualité.	La cartouche d'encre du produit s'est vidée pendant l'impression d'une télécopie.	Le produit stocke les dernières télécopies imprimées (la quantité de mémoire disponible détermine le nombre effectif de télécopies archivées pour réimpression). Remplacez la cartouche d'impression dès que possible, puis réimprimez la télécopie.
	La télécopie envoyée était trop claire.	Contactez l'expéditeur et demandez-lui de renvoyer la télécopie après modification du contraste.

Problèmes liés aux performances

Problème	Cause	Solution
La transmission ou la réception de télécopies s'effectue très lentement.	La télécopie peut-être très complexe, telle qu'une télécopie comportant de nombreux graphiques.	La transmission ou la réception des télécopies complexes est plus longue. La répartition des télécopies longues en de multiples tâches et la réduction de la résolution peuvent permettre d'augmenter la vitesse de transmission.
	La vitesse de transmission du modem du télécopieur de destination est lente.	Le produit envoie la télécopie uniquement à la vitesse de modem maximale prise en charge par le télécopieur de destination.
	La résolution à laquelle la télécopie a été envoyée ou reçue est peut-être trop élevée.	Pour recevoir la télécopie, contactez l'expéditeur et demandez-lui de réduire la résolution du document avant de renvoyer la télécopie. Pour envoyer la télécopie, réduisez la résolution, puis renvoyez la télécopie.
	La ligne téléphonique est peut-être parasitée.	Raccrochez et renvoyez la télécopie. Faites vérifier la ligne téléphonique par votre compagnie de téléphone. Si la télécopie est transmise via une ligne téléphonique numérique, contactez le fournisseur de services.
	La télécopie est envoyée via un appel international.	Attendez quelques instants de plus pour envoyer les tâches de télécopie à l'étranger.
	L'original possède un arrière-plan en couleur.	Réimprimez l'original avec un fond blanc et renvoyez la télécopie.
Les relevés d'activité de télécopie ou les rapports d'appels de télécopie sont imprimés à des heures inappropriées.	Les paramètres des relevés d'activité de télécopie ou des rapports d'appels sont incorrects.	Imprimez une page de configuration et recherchez l'heure d'impression des rapports.
Les sons émis par le produit sont trop élevés ou trop faibles.	Le paramètre de volume n'est peut-être pas correctement ajusté.	Réglez le paramètre de volume du produit.

13 Photo

 **REMARQUE :** Cette section s'applique uniquement au modèle pour carte mémoire.

- [Insertion d'une carte mémoire](#)
- [Modification des paramètres de carte mémoire par défaut](#)
- [Imprimer des photos directement à partir de la carte mémoire](#)
- [Impression d'une feuille de miniatures à partir de la carte mémoire](#)
- [Impression et numérisation de photos à partir d'une planche-contact](#)

Insertion d'une carte mémoire

Le produit peut lire les types de cartes mémoire suivants :

- CompactFlash (CF) type 1 et type 2
- Memory Stick, Memory Stick PRO et Memory Stick Duo
- MultiMedia Card (MMC)
- Secure Digital (SD)
- xD Picture Card

Le lecteur de carte mémoire reconnaît uniquement le format de fichiers .JPEG lors de l'impression à partir du panneau de commande. Pour imprimer d'autres types de fichiers, vous devez procéder de l'une des façons suivantes :

- Utilisez le logiciel, par exemple, PhotoSmart Essential.
- Utilisateurs des systèmes d'exploitation Windows : utilisez l'Explorateur Windows pour déplacer les autres types de fichiers vers votre ordinateur et les imprimer à partir de celui-ci.

Utilisez l'emplacement de carte mémoire approprié sur le produit HP Color LaserJet CM2320 MFP - Modèle carte mémoire. Pour reconnaître cet emplacement, consultez l'illustration ci-dessous.

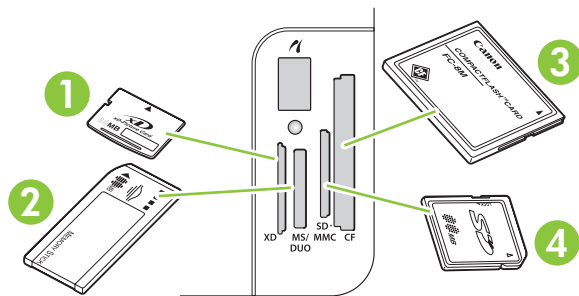

1	Accepte les cartes mémoire xD.
2	Accepte les cartes mémoire Memory Stick, Memory Stick PRO et Memory Stick Duo.
3	Accepte les cartes mémoire CompactFlash.
4	Accepte les cartes mémoire Secure Digital et MultiMedia.

Insertion et retrait d'une carte mémoire

 **REMARQUE :** Le produit reconnaît les cartes mémoire d'une capacité maximale de 2 Go.

1. Introduisez la carte mémoire dans l'emplacement approprié.

 **REMARQUE :** Vous ne pouvez utiliser qu'une seule carte mémoire à la fois. Si vous en insérez plusieurs, le produit affiche un message d'erreur.

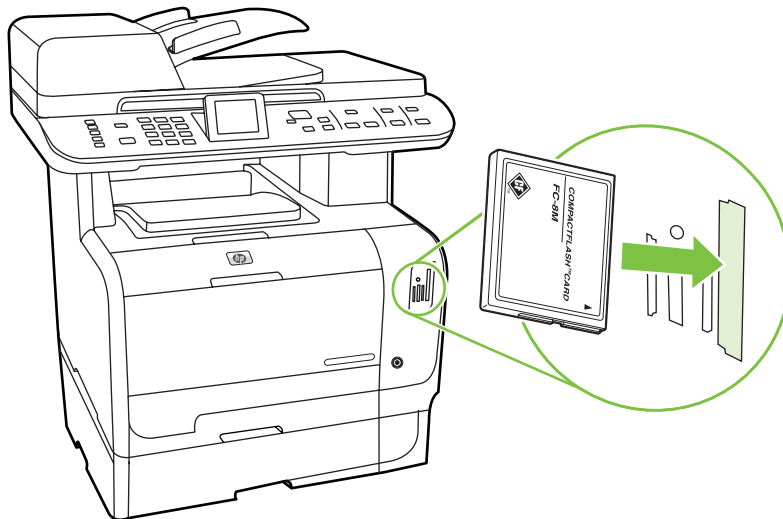

2. Le produit lit la carte, puis le panneau de commande affiche **X photos sur carte**, où X représente le nombre de fichiers .JPEG reconnus présents sur la carte mémoire.

Au bout de quelques secondes, le message **Menu Photo** s'affiche sur le panneau de commande. Vous pouvez à présent utiliser le produit pour imprimer des photos. Reportez-vous à la section [Imprimer des photos directement à partir de la carte mémoire à la page 185](#).

3. Prenez la carte et retirez-la doucement de l'emplacement.

 **ATTENTION :** Pour ne pas endommager les fichiers stockés sur la carte, ne retirez pas une carte mémoire lorsque le produit est en train d'y accéder. Attendez que le voyant situé à côté des emplacements de cartes mémoire arrête de clignoter pour retirer la carte. Lorsque le voyant reste allumé, vous pouvez retirer la carte mémoire.

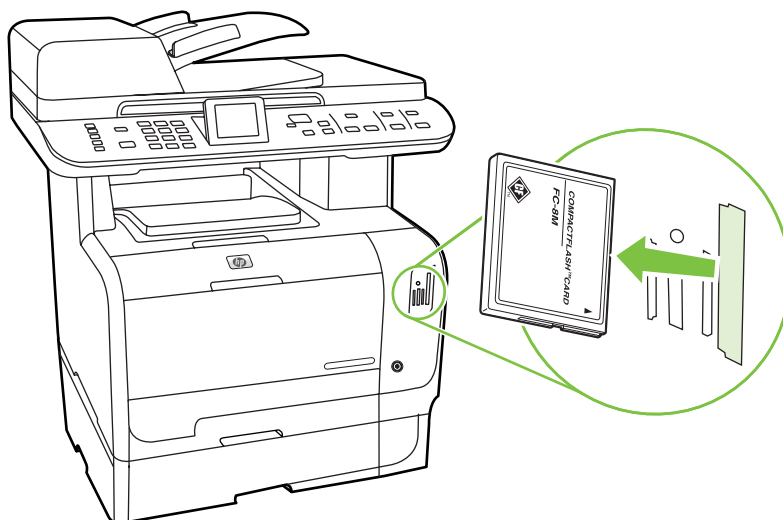

Modification des paramètres de carte mémoire par défaut

Le produit est fourni avec des paramètres par défaut que vous pouvez modifier à partir du panneau de commande pour l'impression photo.

 **REMARQUE :** Les paramètres par défaut restent sélectionnés tant que vous ne les avez pas modifiés, puis enregistrés à nouveau. Si vous souhaitez modifier les paramètres de façon temporaire pour un travail d'impression de photos particulier, reportez-vous à la section [Imprimer des photos directement à partir de la carte mémoire à la page 185](#).

1. Appuyez sur **Installation**.
2. Utilisez les flèches pour sélectionner **Configuration photos**, puis appuyez sur **OK**.
3. Utilisez les flèches pour sélectionner un des éléments de menu suivants, puis appuyez sur **OK**.
 - **Format d'image par défaut** : taille par défaut des photos.
 - **Contraste par défaut** : permet de modifier le contraste pour l'image que vous imprimez.
 - **Nb. de copies par défaut** : permet de modifier le nombre d'exemplaires à imprimer.
 - **Couleur sortie par défaut** : permet de spécifier une impression en couleur ou en noir et blanc.
 - **Rest. régl usine** : permet de réinitialiser les valeurs par défaut de tous les paramètres photo.
4. Utilisez les flèches pour modifier le paramètre, puis appuyez sur **OK** pour enregistrer la modification ou sur **X** pour quitter le menu sans l'enregistrer.
5. Répétez ces étapes pour chaque élément de menu que vous voulez modifier.

Imprimer des photos directement à partir de la carte mémoire

Utilisez le panneau de commande pour imprimer directement à partir d'une carte mémoire et pour modifier les paramètres pour une tâche d'impression.

Impression des photos individuelles à partir de la carte mémoire

1. Insérez la carte mémoire dans le produit. Le message **Menu Photo** s'affiche.
2. Utilisez les flèches pour sélectionner **Impr. facile**, puis appuyez sur **OK**.
3. Utilisez les flèches pour sélectionner **Photo individuelle**, puis appuyez sur **OK**.
4. Utilisez les flèches ou le pavé numérique pour effectuer une sélection pour chacun des éléments de menu suivants, puis appuyez sur **OK**.
 - **Saisissez le no. de la photo** : permet de sélectionner une photo individuelle à imprimer. Les photos sont numérotées, en commençant par 1.
 - **Sélect. format d'image** : permet de définir le format de l'image imprimée.
 - **Sélect. format de papier** : permet de sélectionner le format du support.
 - **Sélect. type de papier** : permet de sélectionner le type de support.
 - **Nombre de copies** : permet de définir le nombre de copies à imprimer (1 à 99).
5. Lorsque le message **[OK] pr imprimer** s'affiche sur le panneau de commande, appuyez sur **OK**. Appuyez sur **X** pour quitter le menu sans imprimer.

Impression d'un ensemble de photos à partir de la carte mémoire

1. Insérez la carte mémoire dans le produit. Le message **Menu Photo** s'affiche.
2. Utilisez les flèches pour sélectionner **Impr. facile**, puis appuyez sur **OK**.
3. Utilisez les flèches pour sélectionner **Une plage de photos**, puis appuyez sur **OK**.
4. Utilisez les flèches ou le pavé numérique pour effectuer une sélection pour chacun des éléments de menu suivants, puis appuyez sur **OK**.
 - **Première photo** : permet de sélectionner la première photo de l'ensemble de photos à imprimer. Les photos sont numérotées, en commençant par 1.
 - **Dernière photo** : permet de sélectionner la dernière photo de l'ensemble de photos à imprimer.
 - **Sélect. format d'image** : permet de définir le format de l'image imprimée.
 - **Sélect. format de papier** : permet de sélectionner le format du support.
 - **Sélect. type de papier** : permet de sélectionner le type de support.
 - **Nombre de copies** : permet de définir le nombre de copies à imprimer (1 à 99).
5. Lorsque le message **[OK] pr imprimer** s'affiche sur le panneau de commande, appuyez sur **OK**. Appuyez sur **X** pour quitter le menu sans imprimer.

Impression de toutes les photos de la carte mémoire

1. Insérez la carte mémoire dans le produit. Le message **Menu Photo** s'affiche.
2. Utilisez les flèches pour sélectionner **Impr. facile**, puis appuyez sur **OK**.
3. Utilisez les flèches pour sélectionner **Ttes les photos (n° - n°)**, puis appuyez sur **OK**.
4. Utilisez les flèches pour effectuer des sélections pour chacun des éléments de menu suivants, puis appuyez sur **OK**.
 - **Sélect. format d'image**: permet de définir le format de l'image imprimée.
 - **Sélect. format de papier**: permet de sélectionner le format du support.
 - **Sélect. type de papier**: permet de sélectionner le type de support.
 - **Nombre de copies**: permet de définir le nombre de copies à imprimer (1 à 99).
5. Lorsque le message **[OK] pr imprimer** s'affiche sur le panneau de commande, appuyez sur **OK**. Appuyez sur **X** pour quitter le menu sans imprimer.

Impression d'une feuille de miniatures à partir de la carte mémoire

Utilisez le panneau de commande pour imprimer une feuille de miniatures de toutes les photos enregistrées dans la carte mémoire.

1. Insérez la carte mémoire dans le produit. Reportez-vous à la section [Insertion d'une carte mémoire à la page 182](#). Le message **Menu Photo** s'affiche.
2. Utilisez les flèches pour sélectionner **Vignette**, puis appuyez sur **OK**.
3. Utilisez les flèches pour sélectionner **Rapide** ou **Optimale**, puis appuyez sur **OK**. Appuyez sur **X** pour quitter le menu sans imprimer.

Impression et numérisation de photos à partir d'une planche-contact

Vous pouvez prévisualiser et imprimer des photos à partir d'une planche-contact. Une planche-contact peut comprendre jusqu'à 20 images. Cette fonction a été optimisée et testée pour une utilisation avec des cartouches d'encre HP authentiques.

1. Insérez la carte mémoire dans le produit. Le message **Menu Photo** s'affiche.
2. Utilisez les flèches pour sélectionner **Options**, puis appuyez sur **OK**.
3. Utilisez les flèches pour sélectionner **Planche contact**, puis appuyez sur **OK**.
4. Utilisez les flèches pour sélectionner **Imprimer planche contact**, puis appuyez sur **OK**.
5. S'il existe plus de 20 fichiers JPEG sur la carte mémoire, utilisez les flèches pour sélectionner un des éléments de menu suivantes et appuyez sur **OK**.
 - **Ttes les photos (n°-n°)** : « # » représente le nombre de fichiers JPEG détectés par le produit sur la carte. Si vous sélectionnez cette option, tous les fichiers JPEG de la carte mémoire sont imprimés. Appuyez à nouveau sur **OK** pour confirmer le travail d'impression.
 - **20 dernières photos** : imprime les 20 derniers fichiers JPEG de la liste classée par ordre alphabétique sur la carte mémoire.
 - **Personnalisée** : sélectionnez une ou plusieurs photos à imprimer en appuyant sur **OK**.
6. Après l'impression de la planche-contact, coloriez les bulles situées sous chacune des images que vous voulez imprimer à l'aide d'un style à encre bleue ou noire. Renseignez également les bulles pour indiquer la disposition des images et le type des supports.
7. Placez la planche-contact sur la vitre du scanner face vers le bas, le coin supérieur gauche du document sur le coin indiqué par l'icône sur le scanner.
8. Sur le panneau de commande, appuyez sur **Menu Photo**.
9. Utilisez les flèches pour sélectionner **Options**, puis appuyez sur **OK**.
10. Utilisez les flèches pour sélectionner **Planche contact**, puis appuyez sur **OK**.
11. Utilisez les flèches pour sélectionner **Numériser planche contact**, puis appuyez sur **OK**. Le produit numérise la planche-contact et imprime les photos marquées. Répétez les étapes 7 à 11 pour chaque planche-contact.



REMARQUE : Les photos imprimées à partir d'une planche-contact peuvent être imprimées uniquement en couleur.

Les fichiers JPEG de la carte mémoire sont affichés dans l'ordre alphabétique. Si vous ne connaissez pas l'ordre des photos sur la carte mémoire, imprimez un index.

Les photos sont imprimées en couleur même lorsque l'option de copie couleur est désactivée sur le produit.

14 Gestion et entretien du produit

- [Pages d'informations](#)
- [HP ToolboxFX](#)
- [Serveur Web intégré](#)
- [Utilisation du logiciel HP Web Jetadmin](#)
- [Fonctions de sécurité](#)
- [Gestion des consommables](#)

Pages d'informations

Les pages d'informations se trouvent dans la mémoire du produit. Ces pages vous permettent de diagnostiquer et de résoudre les problèmes du produit.

 **REMARQUE :** Si la langue du produit n'a pas été définie correctement au cours de l'installation, vous pouvez la définir manuellement afin que les pages d'informations soient imprimées dans l'une des langues prises en charge. Vous pouvez modifier la langue via le menu **Config. système** sur le panneau de commande ou à l'aide du serveur Web intégré. Reportez-vous à la section [Panneau de commande à la page 9](#).

Description de page	Comment imprimer la page
Page de configuration Indique les propriétés et les paramètres actuels du produit.	<ol style="list-style-type: none">1. Sur le panneau de commande du produit, appuyez sur Installation.2. Sélectionnez Rapports à l'aide des flèches, puis appuyez sur OK.3. Utilisez les touches de direction pour sélectionner Rapport de configuration, puis appuyez sur OK. <p>Une seconde page s'imprime également (modèles avec télécopie uniquement). Sur cette page, la section Paramètres de télécopie fournit des informations sur les paramètres de télécopie du produit.</p>
Page d'état des consommables Indique la durée de vie restante de la cartouche d'impression HP, le nombre approximatif de pages restantes, le nombre de pages imprimées, ainsi que d'autres informations sur les consommables.	<ol style="list-style-type: none">1. Sur le panneau de commande du produit, appuyez sur Installation.2. Sélectionnez Rapports à l'aide des flèches, puis appuyez sur OK.3. Utilisez les touches de direction pour sélectionner Etat des consommables, puis appuyez sur OK.
Liste des polices PCL, PCL 6 ou PS Indique les polices actuellement installées sur le périphérique.	<ol style="list-style-type: none">1. Sur le panneau de commande du produit, appuyez sur Installation.2. Sélectionnez Rapports à l'aide des flèches, puis appuyez sur OK.3. Utilisez les touches de direction pour sélectionner Liste des polices PCL, Liste polices PS, ou Polices PCL6, puis appuyez sur OK.
Page de démonstration Contient des exemples de texte et de graphiques.	<ol style="list-style-type: none">1. Sur le panneau de commande du produit, appuyez sur Installation.2. Sélectionnez Rapports à l'aide des flèches, puis appuyez sur OK.3. Utilisez les touches de direction pour sélectionner Page de démonstration, puis appuyez sur OK.
Journal des événements	Vous pouvez imprimer le journal des événements depuis le logiciel HP ToolboxFX, le serveur Web intégré ou HP Web Jetadmin. Reportez-vous à la section HP ToolboxFX à la page 192 , Serveur Web intégré à la page 205 ou à l'aide de Web Jetadmin.

Description de page	Comment imprimer la page
<p>Page d'utilisat</p> <p>Affiche le nombre de pages recto ou verso et le pourcentage moyen de couverture.</p>	<ol style="list-style-type: none"> 1. Sur le panneau de commande du produit, appuyez sur Installation. 2. Sélectionnez Rapports à l'aide des flèches, puis appuyez sur OK. 3. Utilisez les touches de direction pour sélectionner Page d'utilisat, puis appuyez sur OK.
<p>Structure du menu</p> <p>Affiche les menus du panneau de commande.</p>	<ol style="list-style-type: none"> 1. Sur le panneau de commande du produit, appuyez sur Installation. 2. Sélectionnez Rapports à l'aide des flèches, puis appuyez sur OK. 3. Utilisez les touches de direction pour sélectionner Structure du menu, puis appuyez sur OK.
<p>Rapport réseau</p> <p>Affiche les paramètres réseau du produit.</p>	<ol style="list-style-type: none"> 1. Sur le panneau de commande du produit, appuyez sur Installation. 2. Sélectionnez Rapports à l'aide des flèches, puis appuyez sur OK. 3. Utilisez les touches de direction pour sélectionner Rapport réseau, puis appuyez sur OK.
<p>Rapports de télécopie (modèles avec télécopie uniquement)</p>	<p>Pour plus d'informations sur les journaux et les rapports de télécopie, reportez-vous à la section Relevés et rapports de télécopie à la page 168.</p>
<p>Journal d'utilisation des couleurs</p> <p>Fournit un résumé de l'utilisation des couleurs.</p>	<ol style="list-style-type: none"> 1. Sur le panneau de commande du produit, appuyez sur Installation. 2. Utilisez les flèches pour sélectionner Rapports, puis appuyez sur OK. 3. Utilisez les flèches pour sélectionner Journal d'utilisation des couleurs, puis appuyez sur OK.
<p>Page Service</p> <p>Imprime un rapport de service.</p>	<ol style="list-style-type: none"> 1. Sur le panneau de commande du produit, appuyez sur Installation. 2. Utilisez les flèches pour sélectionner Rapports, puis appuyez sur OK. 3. Utilisez les flèches pour sélectionner Page Service, puis appuyez sur OK.
<p>Page diagnostic</p> <p>Imprime une page de diagnostics sur l'étalonnage et la qualité des couleurs.</p>	<ol style="list-style-type: none"> 1. Sur le panneau de commande du produit, appuyez sur Installation. 2. Utilisez les flèches pour sélectionner Rapports, puis appuyez sur OK. 3. Utilisez les flèches pour sélectionner Page diagnostic, puis appuyez sur OK.

HP ToolboxFX

Le logiciel HP ToolboxFX est un programme que vous pouvez utiliser pour les tâches suivantes :

- Vérifier l'état du produit.
- Configurer les paramètres du produit.
- Configurer les messages contextuels d'alerte.
- Afficher les informations de dépannage.
- Afficher la documentation en ligne.

Vous pouvez consulter HP ToolboxFX lorsque le produit est directement connecté à votre ordinateur ou au réseau. Effectuez une installation logicielle recommandée pour utiliser HP ToolboxFX.

 **REMARQUE :** HP ToolboxFX n'est pas pris en charge par Windows Server 2003, ni par les systèmes d'exploitation Macintosh. Pour utiliser HP ToolboxFX, le protocole TCP/IP doit être installé sur votre ordinateur.

Il n'est pas nécessaire d'avoir accès à Internet pour ouvrir et utiliser HP ToolboxFX.

Affichage de HP ToolboxFX

Ouvrez le logiciel HP ToolboxFX de l'une des façons suivantes :

- Dans la barre d'état système de Windows, double-cliquez sur l'icône HP ToolboxFX ()
- Dans le menu **Démarrer** de Windows, cliquez sur **Programmes** (ou sur **Tous les programmes** dans Windows XP et Vista), cliquez sur **HP**, puis sur **HP Color LaserJet MFP série CM2320** et enfin sur **HP ToolboxFX**.

Etat

Le dossier **Etat** contient des liens vers les pages principales suivantes :

- **Etat du périphérique.** Cette page indique l'état du produit (par exemple, bourrage papier ou bac vide). Après avoir corrigé un problème, cliquez sur **Actualiser l'état** pour mettre à jour l'état du produit.
- **Etat des consommables.** Affiche des informations telles que pourcentage approximatif de toner restant dans la cartouche d'impression et nombre de pages imprimées avec la cartouche d'impression actuelle. Cette page contient également des liens permettant de commander des consommables et d'obtenir des informations sur leur recyclage.
- **Configuration du périphérique.** Permet d'afficher une description détaillée de la configuration actuelle du produit, notamment la quantité de mémoire installée et le nombre de bacs en option installés.
- **Résumé réseau.** Affiche une description détaillée de la configuration actuelle du réseau, y compris adresse IP et état du réseau.
- **Print info pages.** Imprime la page de configuration et d'autres pages d'informations telles que la page d'état des consommables. Reportez-vous à la section [Pages d'informations à la page 190](#).
- **Journal d'utilisation des couleurs.** Permet d'afficher les informations relatives à l'utilisation des couleurs du produit.
- **Journal des événements.** Permet d'afficher l'historique des erreurs du produit. L'erreur la plus récente s'affiche en haut de la liste.

Journal des événements

Le journal des événements est un tableau à quatre colonnes qui répertorie les événements concernant le produit. Le journal comporte les codes correspondant aux messages d'erreur qui apparaissent sur le panneau de commande du produit. Le nombre figurant dans la colonne Nombre de pages précise le nombre total de pages qui avaient été imprimées lorsque l'erreur s'est produite. Le journal des événements contient également une courte description de l'erreur. Pour plus d'informations sur les messages d'erreur, reportez-vous à la section [Messages du panneau de commande à la page 230](#).

Alertes

L'onglet **Alertes** du logiciel HP ToolboxFX contient des liens vers les pages principales suivantes :

- **Set up Status Alerts.** Configure le produit pour qu'il affiche des alertes contextuelles pour certains événements, comme un niveau de toner faible.
- **Configurer les alertes par courrier électronique.** Configurer le produit pour qu'il vous envoie des alertes par courrier électronique pour certains événements, comme un niveau de toner faible.

Configuration des alertes relatives à l'état

Utilisez le logiciel HP ToolboxFX pour configurer le produit de façon à ce qu'il affiche des alertes contextuelles sur votre ordinateur lorsque certains événements se produisent. Les événements qui déclenchent une alerte comprennent les bouchages papier, un niveau de toner faible dans les cartouches d'impression HP, l'utilisation d'une cartouche non HP, l'absence de papier dans les bacs d'alimentation et d'autres messages d'erreur spécifiques.

Sélectionnez le format contextuel, le format de l'icône de la barre d'état système ou les deux pour les alertes. Les alertes contextuelles apparaissent uniquement lorsque le produit imprime depuis l'ordinateur sur lequel vous avez configuré les alertes.

Modifiez le paramètre **Niveau d'encre bas** définissant le niveau d'encre qui déclenche une alerte de toner faible dans **Config. système**, sous l'onglet **Paramètres système**.

 **REMARQUE :** Vous devez cliquer sur **Appliquer** pour que les modifications prennent effet.

Configuration des alertes par courrier électronique

Utilisez cette option pour configurer jusqu'à deux adresses électroniques destinées à recevoir des messages d'alerte dans certaines situations. Vous pouvez spécifier des événements différents pour chaque adresse électronique. Utilisez les informations du serveur de messagerie qui enverra les messages d'alertes pour le produit.

 **REMARQUE :** Vous pouvez configurer l'envoi d'alertes par courrier électronique uniquement à partir d'un serveur qui ne nécessite pas l'authentification de l'utilisateur. Si votre serveur de courrier électronique vous demande de vous connecter au moyen d'un nom d'utilisateur et d'un mot de passe, vous ne pouvez pas activer les alertes par courrier électronique.

REMARQUE : Vous devez cliquer sur **Appliquer** pour que vos modifications prennent effet.

Informations sur les produits

Le dossier **Informations sur les produits** contient des liens vers la page suivante :

- **Pages de démonstration.** Permet d'imprimer des pages démontrant le potentiel de qualité d'impression couleur et les caractéristiques d'impression globales du produit.

Télécopie

Utilisez l'onglet **Télécopie** de HP ToolboxFX pour effectuer les tâches de télécopie à partir de votre ordinateur. L'onglet **Télécopie** contient des liens vers les pages principales suivantes :

- **Réception de télécopies.** Définit le mode réception de télécopie.
- **Annuaire de télécopie.** Ajoutez, modifiez ou supprimez des entrées dans le répertoire du produit.
- **Journal des envois de télécopies.** Affichez toutes les télécopies récentes envoyées à partir du produit.
- **Journal de réception de télécopies.** Affichez toutes les télécopies récentes reçues par le produit.
- **Junk Faxes.** Ajoutez, supprimez ou affichez des numéros de télécopie bloqués.
- **Propriétés des données de télécopie.** Gérez l'espace de stockage des télécopies sur votre ordinateur. Ces paramètres ne s'appliquent que si vous avez choisi d'envoyer ou de recevoir des télécopies à distance sur votre ordinateur.

Réception de télécopie

Les options suivantes sont disponibles lors de la réception d'une télécopie :

- Imprimer la télécopie. Vous pouvez également sélectionner une option afin qu'un message s'affiche sur votre ordinateur vous informant qu'une télécopie a été imprimée.
- Retransmettre la télécopie vers un autre télécopieur.

Pour plus d'informations sur les tâches de télécopie, reportez-vous à la section [Télécopieur \(modèles avec télécopie uniquement\) à la page 127](#).

 **REMARQUE :** Vous devez cliquer sur **Appliquer** pour que les modifications prennent effet.

Annuaire de télécopie

Utilisez l'annuaire de télécopie du logiciel HP ToolboxFX pour ajouter des personnes ou des groupes à votre liste de numéros abrégés ou en supprimer, pour importer des annuaires provenant de différentes sources et pour mettre et tenir à jour votre liste de contacts.

- Pour ajouter un contact à votre liste de numéros abrégés, sélectionnez la ligne sur laquelle se trouve le numéro abrégé que vous souhaitez indiquer. Saisissez le nom du contact dans la fenêtre **Nom du contact**. Saisissez le numéro de fax dans la fenêtre **Numéro de fax**. Cliquez sur **Ajouter**.
- Pour ajouter un groupe de contacts à votre liste de numéros abrégés, sélectionnez la ligne sur laquelle se trouve le numéro abrégé que vous souhaitez indiquer. Cliquez sur **Ajouter un groupe**. Double-cliquez sur un nom de contact dans la liste à gauche pour le déplacer vers la liste de groupes à droite ou bien, sélectionnez un nom à gauche, puis cliquez sur la flèche appropriée pour le déplacer vers la liste de groupes à droite. Vous pouvez également utiliser ces deux méthodes pour déplacer des noms de la droite vers la gauche. Lorsque vous avez créé un groupe, saisissez un nom dans la fenêtre **Nom du groupe**, puis cliquez sur **OK**.
- Pour modifier un code de numérotation rapide existant, cliquez n'importe où sur la ligne contenant le nom du contact pour le sélectionner, puis cliquez sur **Mettre à jour**. Saisissez les modifications dans la fenêtre appropriée, puis cliquez sur **OK**.

- Pour modifier un code de numérotation de liste existant, cliquez n'importe où sur la ligne qui contient le nom du groupe pour le sélectionner, puis sur **Mettre groupe à jour**. Apportez toutes les modifications requises, puis cliquez sur **OK**.
- Pour supprimer un code de la liste des numéros abrégés, sélectionnez l'élément et cliquez sur **Supprimer**.
- Pour déplacer des codes de numérotation rapide, sélectionnez le code, puis cliquez sur **Déplacer** ou bien sélectionnez **Déplacer** et indiquez le code dans la boîte de dialogue. Sélectionnez **Ligne vide suivante** ou indiquez le numéro de la ligne sur laquelle vous souhaitez déplacer le code.

 **REMARQUE :** Si vous indiquez une ligne déjà remplie, le nouveau code écrase le code existant.

- Pour importer des contacts provenant d'un annuaire existant dans Lotus Notes, Outlook ou Outlook Express, cliquez sur **Importer/Exporter l'annuaire**. Sélectionnez l'option **Importer**, puis cliquez sur **Suivant**. Sélectionnez le logiciel approprié, accédez au fichier approprié, puis cliquez sur **Terminer**. Pour exporter des contacts provenant d'un annuaire, cliquez sur **Importer/Exporter l'annuaire**. Sélectionnez l'option **Exporter**, puis cliquez sur **Suivant**. Saisissez le nom du fichier ou accédez au fichier dans lequel vous souhaitez exporter vos contacts, puis cliquez sur **Terminer**. Vous pouvez également sélectionner des codes distincts de l'annuaire au lieu d'importer l'ensemble de l'annuaire.
- Pour supprimer toutes les entrées, cliquez sur **Supprimer tout**, puis cliquez sur **Oui**.

En plus des valeurs numériques, les caractères suivants sont valides pour les numéros de fax :

- (
-)
- +
- -
- *
- #
- R
- W
- .
- ,
- <espace>

 **REMARQUE :** Vous devez cliquer sur **Appliquer** pour que les modifications prennent effet.

Pour plus d'informations sur les télécopies, reportez-vous à la section [Télécopieur \(modèles avec télécopie uniquement\) à la page 127](#).

Journal des envois de télécopies

Le journal des envois de télécopies de l'utilitaire HP ToolboxFX répertorie toutes les télécopies récemment envoyées ainsi que les informations qui leur sont associées, y compris la date et l'heure d'envoi, le numéro de tâche, le numéro de fax, le nombre de pages et les résultats.

Cliquez sur n'importe quel en-tête de colonne du journal des envois de télécopies pour trier à nouveau les informations de cette colonne dans un ordre croissant ou décroissant.

La colonne **Résultats** fournit l'état de la télécopie. Si la tentative de télécopie a échoué, cette colonne présente une description des raisons de l'échec.

Pour plus d'informations sur les télécopies, reportez-vous à la section [Télécopieur \(modèles avec télécopie uniquement\) à la page 127](#).

Journal de réception de télécopies

Le journal de réception de télécopies de l'utilitaire HP ToolboxFX fournit une liste de toutes les télécopies reçues récemment ainsi que des informations qui leur sont associées, y compris la date et l'heure de réception, le numéro de tâche, le numéro de fax, le nombre de pages, les résultats et la copie simplifiée de la télécopie.

Le journal de réception de télécopies peut être utilisé pour bloquer les télécopies ultérieures. Cochez la case **Bloquer les télécopies** en regard d'une télécopie reçue répertoriée dans le journal.

Lorsqu'un ordinateur connecté au produit reçoit une télécopie, celle-ci contient un lien **Visualiser**. Le fait de cliquer sur ce lien ouvre une nouvelle page qui fournit des informations sur la télécopie.

Cliquez sur n'importe quel en-tête de colonne du journal de réception de télécopies pour trier à nouveau les informations de cette colonne dans un ordre croissant ou décroissant.

La colonne **Résultats** fournit l'état de la télécopie. Si la tentative de télécopie a échoué, cette colonne présente une description des raisons de l'échec.

 **REMARQUE :** Vous devez cliquer sur **Appliquer** pour que les modifications prennent effet.

Pour plus d'informations sur les télécopies, reportez-vous à la section [Télécopieur \(modèles avec télécopie uniquement\) à la page 127](#).

Télécopies indésirables

Junk Faxes fournit la liste de tous les numéros bloqués. Vous pouvez ajouter, modifier ou supprimer des numéros de télécopie bloqués sous cet onglet.

Aide

Le dossier **Aide** contient des liens vers les pages principales suivantes :

- **Dépannage.** Permet d'afficher les rubriques d'aide concernant le dépannage, d'imprimer les pages de dépannage, de nettoyer le produit et d'ouvrir les couleurs de base de Microsoft Office. Pour plus d'informations sur les couleurs de base de Microsoft Office, reportez-vous à la section [Correspondance des couleurs à la page 106](#).
- **Papier et support d'impression.** Permet d'imprimer les informations concernant l'optimisation des résultats d'impression à partir de votre produit lorsque vous utilisez divers types de papiers et de supports.

- **Outils d'impression couleur.** Ouvrez les couleurs de base de Microsoft Office ou la palette complète de couleurs avec les valeurs RGB associées. Pour plus d'informations sur les couleurs de base de Microsoft Office, reportez-vous à la section [Correspondance des couleurs à la page 106](#). Utilisez la correspondance des couleurs de base HP pour régler les couleurs d'accompagnement de votre sortie imprimée.
- **Démonstrations animées.** Affiche des démonstrations animées des procédures de dépannage courantes.
- **Guide de l'utilisateur.** Permet d'afficher les informations relatives à l'utilisation du produit, à la garantie, aux spécifications et à l'assistance. Le guide de l'utilisateur est disponible aux formats HTML et PDF.

Paramètres système

L'onglet **Paramètres système** de HP ToolboxFX contient des liens vers les pages principales suivantes :

- **Informations sur le périphérique.** Permet d'afficher des informations à propos du produit, comme la description du produit et le nom d'un contact.
- **Gestion du papier.** Permet de modifier les paramètres de gestion du papier du produit, tels que le format et le type de papier par défaut.
- **Qualité d'impression.** Permet de modifier les paramètres de qualité d'impression du produit.
- **Densité d'impression.** Permet de modifier les paramètres de densité d'impression, comme le contraste, les surbrillances, les demi-teintes et les ombres.
- **Types de papier.** Permet de modifier les paramètres de mode pour chaque type de support (papier à en-tête, papier perforé ou papier brillant, par exemple).
- **Configuration système.** Permet de modifier les paramètres système, comme la reprise après bourrage et la reprise automatique. Modifiez le paramètre **Seuil de niveau bas de la cartouche** définissant le niveau d'encre qui déclenche une alerte contextuelle de toner faible.
- **Service.** Permet d'accéder aux diverses procédures nécessaires à l'entretien du produit.
- **Scrutation de périphérique.** Modifie les paramètres de scrutation du produit qui déterminent la fréquence à laquelle le logiciel HP ToolboxFX collecte les données du produit.
- **Enregistrer/restaurer les paramètres.** Permet d'enregistrer sur un ordinateur les paramètres actuels du produit sous la forme d'un fichier. Utilisez ce fichier pour charger ces paramètres dans un autre produit ou pour restaurer les paramètres ultérieurement sur le même produit.
- **Mot de passe.** Permet de définir, de modifier ou de supprimer le mot de passe de protection du produit (reportez-vous à la section [Activation de la protection par mot de passe à partir du panneau de commande à la page 207](#)).

Informations sur le périphérique

La page Informations sur le périphérique contient des données sur votre produit pour une utilisation ultérieure. Les informations que vous saisissez dans les champs de cette page apparaissent sur la page de configuration. Vous pouvez saisir n'importe quel caractère dans chacun de ces champs.



REMARQUE : Vous devez cliquer sur **Appliquer** pour que vos modifications prennent effet.

Gestion du papier

Utilisez ces options pour configurer vos paramètres par défaut. Pour plus d'informations, reportez-vous à la section [Utilisation des menus du panneau de commande à la page 12](#).

Les options suivantes sont disponibles pour gérer les tâches d'impression lorsque l'appareil est à court de support :

- Sélectionnez **Attente chargement papier**.
- Sélectionnez **Annuler** dans la liste déroulante **Action pour manque de papier** pour annuler la tâche d'impression.
- Sélectionnez **Remplacer** dans la liste déroulante **Action pour manque de papier** pour imprimer à partir d'un autre bac d'alimentation.

Le champ **Durée avant manque de papier** spécifie la durée que le produit laisse s'écouler avant d'agir sur vos sélections. Vous pouvez régler cette valeur entre 0 et 3 600 secondes.

 **REMARQUE :** Vous devez cliquer sur **Appliquer** pour que vos modifications prennent effet.

Qualité d'impression

Utilisez ces options pour accroître la qualité de vos travaux d'impression. Pour plus d'informations, reportez-vous à la section [Panneau de commande à la page 9](#).

Étalonnage des couleurs

- **Étalonnage à la mise sous tension.** Indiquez si le produit doit être étalonné lorsque vous le mettez sous tension.
- **Synchronisation de l'étalonnage.** Indiquez la fréquence d'étalonnage du produit.
- **Étalonner maintenant.** Permet de réaliser un étalonnage du produit immédiatement.

 **REMARQUE :** Vous devez cliquer sur **Appliquer** pour que vos modifications prennent effet.

Densité d'impression

Utilisez ces paramètres pour effectuer un réglage fin de la quantité de chaque couleur d'encre utilisée pour chaque document que vous imprimez.

- **Contrastes.** Le contraste correspond à la différence entre les couleurs claires (mises en évidence) et sombres (ombres). Pour augmenter les couleurs claires ou sombres de la gamme complète des couleurs, modifiez le paramètre **Contrastes**.
- **Mises en évidence.** Les mises en évidence sont les couleurs qui sont proches du blanc. Pour assombrir les mises en évidence, augmentez le paramètre **Mises en évidence**. Ce réglage n'a pas d'incidence sur les demi-tons ni sur les ombres.
- **Demi-tons.** Les demi-tons sont les couleurs qui se trouvent entre le blanc et la densité unie. Pour assombrir les demi-tons, augmentez le paramètre **Demi-tons**. Ce réglage n'a pas d'incidence sur les mises en évidence ni sur les ombres.
- **Ombres.** Les ombres sont les couleurs qui sont proches de la densité unie. Pour assombrir les ombres, augmentez le paramètre **Ombres**. Ce réglage n'a pas d'incidence sur les mises en évidence ni les demi-tons.

Types de papier

Utilisez ces options pour configurer les modes d'impression qui correspondent aux différents types de support. Pour réinitialiser tous les modes sur les paramètres d'usine par défaut, sélectionnez **Rétablir les modes**.

 **REMARQUE :** Vous devez cliquer sur **Appliquer** pour que vos modifications prennent effet.

Configuration système

Utilisez les options des paramètres système de l'utilitaire HP ToolboxFX pour configurer les paramètres généraux de copie, de télécopie, de numérisation et d'impression, tels que la reprise de l'impression après un bourrage et la reprise automatique.

 **REMARQUE :** Vous devez cliquer sur **Appliquer** pour que les modifications prennent effet.

Service

Durant l'impression, des particules de papier, d'encre et de poussière peuvent s'accumuler dans le produit. Au cours du temps, cette accumulation peut entraîner des problèmes de qualité d'impression, tels que des taches de toner ou des traînées. Le logiciel HP ToolboxFX permet de nettoyer le circuit papier en toute facilité. Pour plus d'informations, reportez-vous à la section [Nettoyage du produit à la page 217](#).

Interrogation de périphérique

Vous pouvez désactiver l'interrogation de périphérique de l'utilitaire HP ToolboxFX afin de réduire le trafic de réseau mais vous allez également désactiver certaines fonctions de HP ToolboxFX : alertes contextuelles, mises à jour du journal de télécopies, possibilité de recevoir des télécopies sur l'ordinateur et numérisation à l'aide de la touche **Numériser vers**.

 **REMARQUE :** Vous devez cliquer sur **Appliquer** pour que les modifications prennent effet.

Enregistrer/restaurer.

Permet d'enregistrer les paramètres actuels du produit dans un fichier sur votre ordinateur pour les sauvegarder.

Mot de passe

Permet de définir le mot de passe système.

Paramètres d'impression

L'onglet **Paramètres d'impression** du logiciel HP ToolboxFX contient des liens vers les pages principales suivantes :

- **Impression.** Modifier les paramètres d'impression par défaut du produit, comme le nombre de copies et l'orientation du papier.
- **PCL5.** Afficher et modifier les paramètres PCL5.
- **PostScript.** Afficher et modifier les paramètres PS.
- **Photo.** Modifie les paramètres des photos et active/désactive les logements de carte photo (modèles avec cartes photo uniquement).

Impression

Utilisez ces options pour configurer les paramètres pour toutes les fonctions d'impression. Ces options sont également disponibles via le panneau de commande. Pour plus d'informations, reportez-vous à la section [Utilisation des menus du panneau de commande à la page 12](#).

 **REMARQUE :** Vous devez cliquer sur **Appliquer** pour que vos modifications prennent effet.

PCL5

Utilisez ces options pour configurer les paramètres lorsque vous utilisez le mode d'impression PCL.

 **REMARQUE :** Vous devez cliquer sur **Appliquer** pour que vos modifications prennent effet.

PostScript

Utilisez cette option lorsque vous utilisez le mode d'impression PostScript. Lorsque l'option **Imprimer les erreurs PostScript** est activée, la page d'erreurs PostScript est automatiquement imprimée lorsque des erreurs PostScript se produisent.

 **REMARQUE :** Vous devez cliquer sur **Appliquer** pour que vos modifications prennent effet.

Paramètres réseau

L'administrateur réseau peut utiliser cet onglet pour contrôler les paramètres réseau du produit lorsque ce dernier est connecté à un réseau IP.

Courrier électronique

L'onglet E-mail du logiciel HP ToolboxFX contient des liens vers les pages principales suivantes :

- **E-mail Configuration.** Permet de configurer les paramètres de numérisation vers un courrier électronique
- **Contacts e-mail.** Permet de modifier la liste des contacts associée à la fonction de numérisation vers un courrier électronique.

Configuration e-mail

Utilisez la page Configuration e-mail pour activer les fonctions de numérisation vers un e-mail et pour spécifier la passerelle SMTP, le port SMTP et d'autres informations élémentaires. La passerelle SMTP est un serveur qui est utilisé pour envoyer des e-mails ; par exemple, « mail.votre_fournisseur_Internet.com ». Le port SMTP est un nombre compris entre 0 et 65535. Contactez votre administrateur système pour obtenir cette information.

Utilisez le bouton **Tester les paramètres** pour tester les paramètres de la fonction de numérisation vers un e-mail.

 **REMARQUE :** Vous devez cliquer sur **Appliquer** pour que vos modifications prennent effet.

Contacts e-mail

Utilisez la page Contacts e-mail de HP ToolboxFX pour ajouter et supprimer des individus dans la liste de contacts de votre messagerie. Cette liste peut contenir jusqu'à 50 entrées.

Pour ajouter un contact à la liste des contacts, saisissez son nom dans la fenêtre **Nom du contact**. Tapez l'adresse e-mail associée dans la fenêtre **Adresse e-mail**. Cliquez ensuite sur **Ajouter**. Vous pouvez également ajouter un contact en double-cliquant sur une ligne vide dans la liste des contacts. Saisissez ensuite les coordonnées du contact dans la fenêtre appropriée, puis cliquez sur **OK**. Si vous sélectionnez une ligne qui est occupée, la nouvelle entrée remplacera l'entrée existante.

Pour modifier un contact existant, sélectionnez la ligne contenant le nom du contact, puis cliquez sur **Mettre à jour**. Saisissez les modifications dans la fenêtre appropriée, puis cliquez sur **OK**.

Pour supprimer une entrée de la liste des contacts, sélectionnez l'élément et cliquez sur **Supprimer**.
Pour supprimer toutes les entrées, cliquez sur **Supprimer tout**, puis cliquez sur **Oui**.



REMARQUE : Vous devez cliquer sur **Appliquer** pour que vos modifications prennent effet.

Serveur Web intégré

Ce produit est équipé d'un serveur Web intégré permettant d'accéder à des informations sur son activité et sur celles du réseau. Un serveur Web offre un environnement dans lequel les programmes Web peuvent être exécutés, de la même façon qu'un système d'exploitation, tel que Windows, offre un environnement pour que les programmes soient exécutés sur un ordinateur. La sortie générée par ces programmes peut alors être affichée par un navigateur Web, par exemple Microsoft Internet Explorer, Safari ou Netscape Navigator.

Un serveur Web « intégré » réside sur un périphérique matériel (tel qu'un produit HP LaserJet) ou dans un micrologiciel, et non pas dans un logiciel chargé sur un serveur réseau.

L'avantage du serveur Web intégré est qu'il fournit une interface d'accès au produit que toute personne ayant un produit et un ordinateur connectés au réseau peut utiliser. Aucun logiciel spécial ne doit être installé ni configuré, mais vous devez posséder sur votre ordinateur un navigateur Web pris en charge. Pour accéder au serveur Web intégré, saisissez l'adresse IP du produit dans la ligne d'adresse du navigateur. (Pour connaître l'adresse IP, imprimez une page de configuration. Pour de plus amples renseignements sur l'impression d'une page de configuration, reportez-vous à la section [Pages d'informations à la page 190.](#))

 **REMARQUE :** Pour les systèmes d'exploitation Macintosh, vous pouvez utiliser le serveur Web intégré par le biais d'une connexion USB après avoir installé le logiciel Macintosh livré avec le produit.

Fonctions

Le serveur Web intégré vous permet d'afficher l'état du produit et du réseau et de gérer les fonctions d'impression à partir de votre ordinateur. A l'aide du serveur Web intégré, vous pouvez effectuer les tâches suivantes :

- Afficher des informations sur l'état du produit.
- Déterminer la durée de vie restante de tous les consommables et en commander de nouveaux.
- Afficher et modifier une partie de la configuration du produit.
- Afficher et imprimer des pages internes.
- Sélectionner la langue d'affichage des pages du serveur Web intégré et des messages du panneau de commande.
- Afficher et modifier la configuration réseau.
- Définir, modifier ou supprimer le mot de passe de protection du produit (reportez-vous à la section [Activation de la protection par mot de passe à partir du panneau de commande à la page 207.](#))
- Activer/désactiver le logement de carte photo sur le produit à partir de l'onglet Imprimer.
- Définir les paramètres de réception et de l'annuaire de télécopie.
- Définir les paramètres de copie et d'impression par défaut.

 **REMARQUE :** La modification des paramètres réseau dans le serveur Web intégré peut désactiver certains logiciels ou fonctions du produit.

Utilisation du logiciel HP Web Jetadmin

HP Web Jetadmin est une solution logicielle Web permettant d'installer, de surveiller et de dépanner à distance les périphériques connectés au réseau. L'interface navigateur conviviale simplifie la gestion entre plates-formes d'une large gamme de périphériques, qu'ils soient HP ou non. La gestion proactive permet aux administrateurs réseau de résoudre les problèmes avant qu'ils ne gênent les utilisateurs. Téléchargez gratuitement ce logiciel de gestion avancée à l'adresse www.hp.com/go/webjetadmin_software.

Pour obtenir des modules d'extension de HP Web Jetadmin, cliquez sur **modules d'extension**, puis cliquez sur le lien **télécharger** en regard du module d'extension souhaité. Le logiciel HP Web Jetadmin peut vous avertir automatiquement lorsque de nouveaux modules d'extension sont disponibles. Dans la page **Mise à jour du produit**, suivez les instructions pour vous connecter automatiquement au site Web HP.

S'il est installé sur un serveur hôte, HP Web Jetadmin est accessible par n'importe quel client par l'intermédiaire d'un navigateur Web pris en charge, tel que Microsoft Internet Explorer 6.0 pour Windows ou Netscape Navigator 7.1 pour Linux. Accédez à l'hôte HP Web Jetadmin.

 **REMARQUE :** Le langage Java doit être activé sur les navigateurs. La navigation depuis un ordinateur Apple n'est pas prise en charge.

Fonctions de sécurité

Le produit intègre une fonction de mot de passe qui limite l'accès aux fonctions de configuration sans bloquer l'accès aux fonctions de base. Un mot de passe système unique peut être configuré à partir du serveur Web intégré ou du panneau de commande.

Vous pouvez utiliser la réception privée pour enregistrer des télécopies sur le produit de manière à les imprimer vous-même.

Activation de la protection par mot de passe à l'aide du serveur Web intégré

Utilisez le serveur Web intégré pour définir le mot de passe.

1. Ouvrez le serveur Web intégré, puis cliquez sur l'onglet **Système**.
2. Cliquez sur **Mot de passe**.
3. Dans la zone **Mot de passe**, tapez le mot de passe que vous voulez définir, puis dans la zone **Confirmer le mot de passe**, tapez à nouveau ce mot de passe pour confirmer votre choix.
4. Cliquez sur **Appliquer** pour enregistrer le mot de passe.

Activation de la protection par mot de passe à partir du panneau de commande

Pour configurer le mot de passe de protection du produit, procédez comme suit.

1. Sur le panneau de commande, appuyez sur **Installation**.
2. Utilisez les touches de direction pour sélectionner **Config. système**, puis appuyez sur **OK**.
3. Utilisez les touches de direction pour sélectionner **Sécurité du produit**, puis appuyez sur **OK**.
4. Utilisez les touches de direction pour sélectionner **Activé**, puis appuyez sur **OK**.
5. Utilisez les touches alphanumériques pour saisir le mot de passe du produit, puis appuyez sur **OK**.
6. Pour valider le mot de passe du produit, ressaisissez-le à l'aide des touches alphanumériques, puis appuyez sur **OK**.

Activation de la fonction de réception privée

La fonction de protection par mot de passe doit être activée pour pouvoir activer la fonction de réception privée.

1. Sur le panneau de commande, appuyez sur **Installation**.
2. Utilisez les touches de direction pour sélectionner **Config. télécop.**, puis appuyez sur **OK**.
3. Utilisez les touches de direction pour sélectionner **Configuration avancée**, puis appuyez sur **OK**.
4. Utilisez les touches de direction pour sélectionner **Réception privée**, puis appuyez sur **OK**.
5. Utilisez les touches de direction pour sélectionner **Activé**, puis appuyez sur **OK**.

6. Utilisez les touches alphanumériques pour saisir le mot de passe de protection du produit, puis appuyez sur **OK**.
7. Pour valider le mot de passe de protection du produit, ressaisissez-le à l'aide des touches alphanumériques, puis appuyez sur **OK**.

Gestion des consommables

Vérification de l'état des consommables et commande

Vous pouvez vérifier l'état des consommables dans le panneau de commande du produit, en imprimant une page d'état des consommables ou en affichant l'utilitaire HP ToolboxFX. Hewlett-Packard vous recommande de passer commande d'une cartouche de remplacement dès que le premier message de niveau d'encre faible apparaît. Utilisez une nouvelle cartouche d'impression de marque HP pour obtenir les informations suivantes sur les consommables :

- Durée de vie restante de la cartouche
- Estimation du nombre de pages restantes
- Nombre de pages imprimées
- Autres informations sur les consommables

 **REMARQUE :** Si le produit est connecté au réseau, vous pouvez configurer l'utilitaire HP ToolboxFX afin d'être averti par courrier électronique lorsqu'une cartouche a un niveau d'encre faible. Si le produit est directement connecté à un ordinateur, vous pouvez paramétrer le logiciel HP ToolboxFX pour qu'il vous signale le niveau faible des consommables.

Vérification de l'état des consommables par l'intermédiaire du panneau de commande

Procédez de l'une des manières suivantes :

- Consultez le panneau de commande du produit qui indique si la cartouche a un faible niveau d'encre ou est vide. Le panneau de commande signale également la première installation d'une cartouche d'impression non-HP.
- Imprimez une page d'état des consommables, puis vérifiez les niveaux des consommables sur la page.

Si le niveau des consommables est faible, vous pouvez commander des consommables par l'intermédiaire d'un revendeur HP local, par téléphone ou en ligne. Pour connaître les numéros de référence, reportez-vous à la section [Consommables et accessoires à la page 281](#). Visitez le site www.hp.com/go/ljsupplies pour commander en ligne.

Vérification de l'état des consommables par l'intermédiaire du logiciel HP ToolboxFX

Vous pouvez configurer l'utilitaire HP ToolboxFX de manière à être averti lorsque le niveau des consommables est faible. Vous pouvez choisir de recevoir les alertes sous la forme de message électronique ou contextuel ou sous la forme d'icône de la barre des tâches.

Stockage des consommables

Suivez les recommandations suivantes pour le stockage des cartouches d'impression :

- Ne retirez pas la cartouche de son emballage tant que vous n'êtes pas prêt à l'utiliser.
-
- △ **ATTENTION :** Afin d'éviter tout dommage, n'exposez pas la cartouche d'impression à la lumière plus de quelques minutes.
-
- Pour connaître les températures de stockage et de fonctionnement, reportez-vous à la section [Spécifications environnementales à la page 295](#).
 - Stockez les consommables en position horizontale.
 - Stockez les consommables dans un endroit sombre et sec, éloigné des sources de chaleur et magnétiques.

Politique de HP en matière de consommables non-HP

Hewlett-Packard Company déconseille l'utilisation de consommables non-HP, qu'ils soient neufs ou reconditionnés. En effet, comme il ne s'agit pas de produits HP, HP n'a aucun contrôle sur leur conception ou leur qualité. L'entretien ou les réparations nécessaires après l'utilisation d'un consommable non-HP ne sont **pas** couverts par la garantie.

Service des fraudes HP

Appelez le service des fraudes HP si le produit ou l'utilitaire HP ToolboxFX indique que la cartouche d'impression n'est pas de marque HP alors que vous pensiez installer un consommable HP. HP vous aide à déterminer si le produit est authentique et prend des mesures pour résoudre le problème.

La cartouche d'impression n'est peut-être pas un consommable HP authentique si vous remarquez les problèmes suivants :

- Vous rencontrez de nombreux problèmes avec la cartouche d'impression.
- La cartouche d'impression n'a pas l'apparence habituelle (par exemple, la bandelette d'arrachage ou l'emballage est différent).

Aux Etats-Unis, appelez gratuitement le numéro suivant : 1-877-219-3183.

Hors des Etats-Unis, vous pouvez appeler en PCV. Composez le numéro de l'opérateur et demandez à appeler en PCV le numéro de téléphone suivant : 1-770-263-4745. Si vous ne parlez pas anglais, vous serez mis en contact avec un représentant du service des fraudes HP parlant votre langue. Si aucune des personnes parlant votre langue n'est disponible, un système d'interprétariat se met en route environ une minute après le début de l'appel. Ce système est un service qui traduit votre conversation avec le représentant du service des fraudes HP.

Recyclage des consommables

Pour installer une nouvelle cartouche d'impression HP, suivez les instructions fournies dans l'emballage du nouveau consommable ou reportez-vous au guide de mise en route.

Pour recycler les consommables, utilisez le carton d'emballage du consommable de remplacement. Utilisez l'étiquette de retour jointe pour renvoyer le consommable à recycler à HP. Pour plus d'informations, reportez-vous au guide de recyclage qui accompagne chaque article HP neuf. Pour plus d'informations sur le programme de recyclage HP, reportez-vous à la section [Consommables d'impression HP LaserJet à la page 299](#).

Remplacement des consommables

Cartouche d'impression

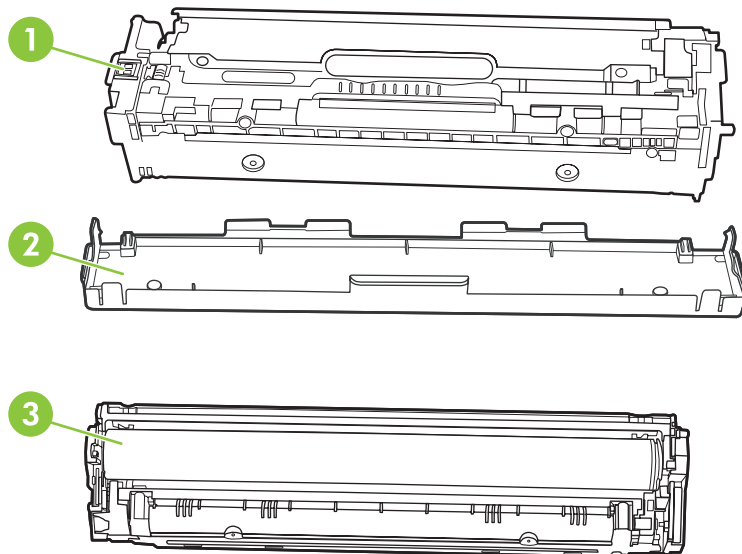

1 | Etiquette électronique de la cartouche

2 | Protection en plastique

3 | Tambour d'imagerie. Ne touchez pas au tambour d'imagerie qui se trouve en bas de la cartouche d'impression. Vous risquez de dégrader la qualité d'impression si vous y laissez des empreintes digitales.

1. Ouvrez la porte avant.

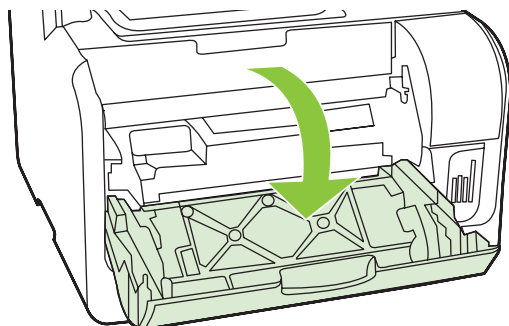

- Sortez le support d'accès aux cartouches d'impression.

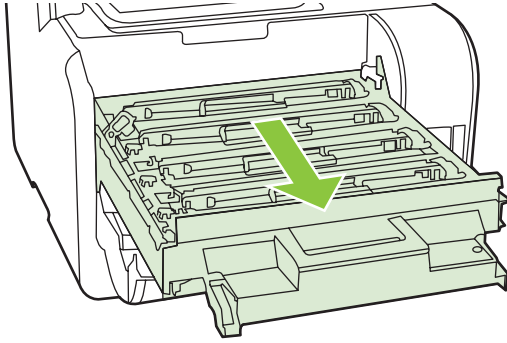

- Attrapez la cartouche usagée par la poignée et tirez tout droit pour l'extraire.

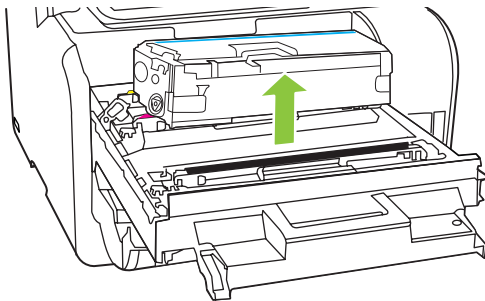

- Retirez la cartouche d'impression neuve de son emballage.

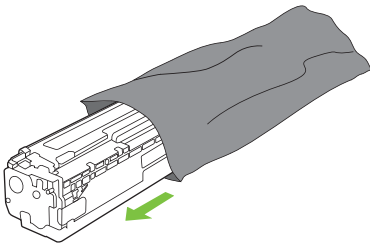

5. Retirez la protection en plastique orange du fond de la cartouche d'impression neuve.

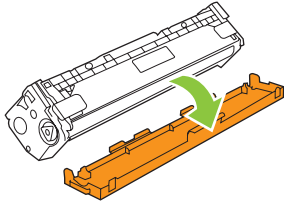

- △ **ATTENTION :** Ne touchez pas au tambour d'imagerie qui se trouve en bas de la cartouche d'impression. Vous risquez de dégrader la qualité d'impression si vous y laissez des empreintes de doigts.

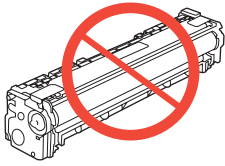

6. Insérez la cartouche neuve dans le produit.

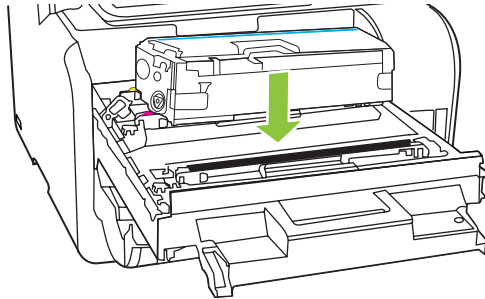

7. Tirez la languette qui se trouve à gauche de la cartouche droit vers le haut pour finir de retirer la bande adhésive. Jetez la bande adhésive.

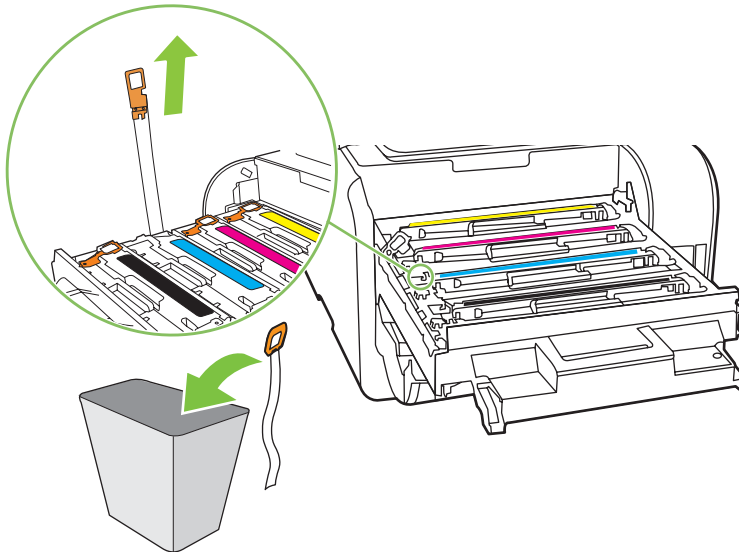

8. Refermez le support d'accès aux cartouches d'impression.

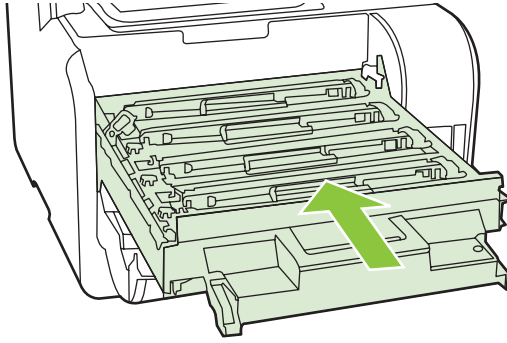

9. Fermez la porte avant.

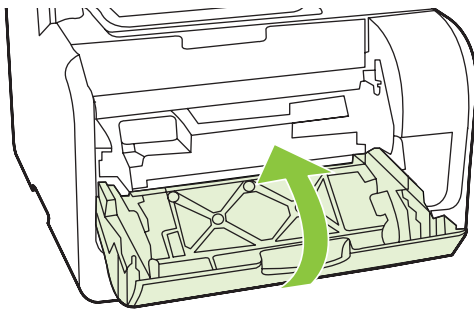

10. Placez la cartouche d'impression usagée dans l'emballage de la cartouche neuve. Suivez les instructions de recyclage figurant dans la boîte.

△ **ATTENTION :** Si vous tachez vos vêtements avec de l'encre, essuyez la tache à l'aide d'un chiffon sec, puis lavez le vêtement à l'eau froide. *L'eau chaude fixe l'encre dans le tissu.*

Mémoire DIMM

Informations

Le produit est livré avec 160 Mo de mémoire RAM. Il inclut également un logement DIMM qui permet d'ajouter un module DIMM de 64 ou 128 Mo. Une partie de la mémoire RAM disponible peut être utilisée par le produit pour l'exécution de certaines tâches.

Installation d'une mémoire DIMM

△ **ATTENTION :** Pour ne pas les endommager, évitez de manipuler les modules DIMM sans dispositif antistatique relié à la terre. Touchez un composant métallique du produit ou tout autre métal relié à la terre avant de toucher le module DIMM.

1. Mettez l'imprimante hors tension à l'aide du bouton marche/arrêt, puis débranchez tous les câbles et cordons connectés au produit.

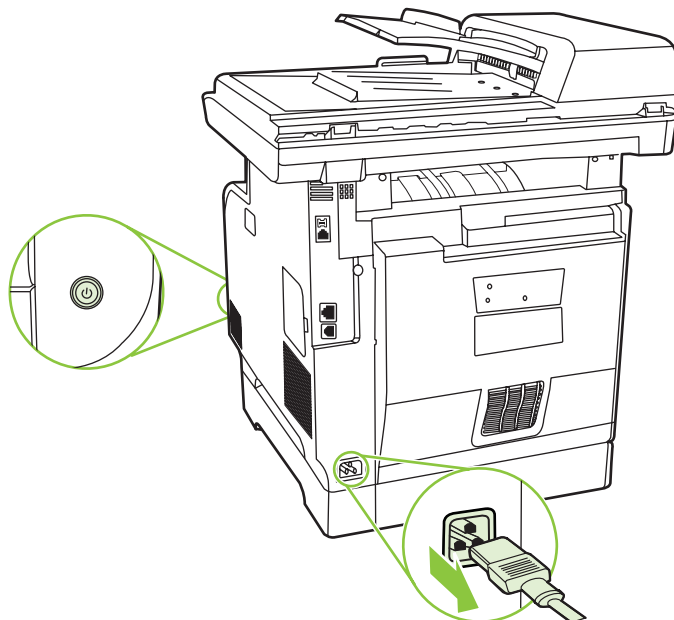

2. Ouvrez la porte DIMM.

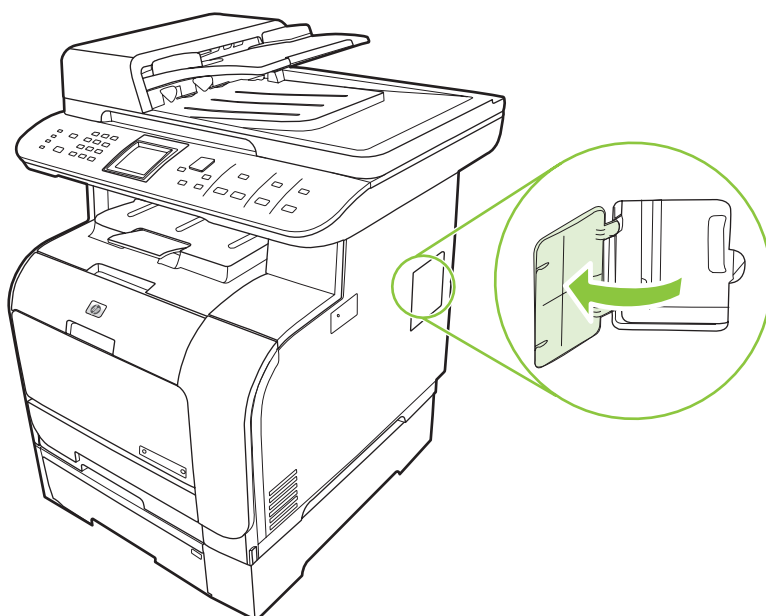

3. Saisissez le module DIMM par le bord supérieur, puis dégagez-le de son emballage antistatique.

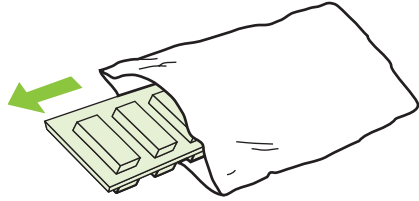

4. Insérez le module DIMM, contacts dorés orientés vers le haut, dans l'emplacement DIMM. Appuyez ensuite sur le module DIMM jusqu'à ce que les pattes de retenue métalliques s'enclenchent.

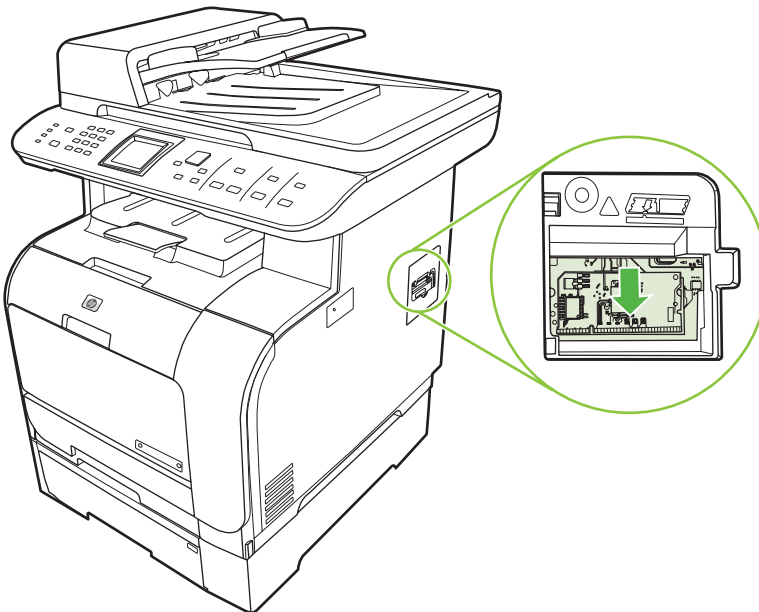
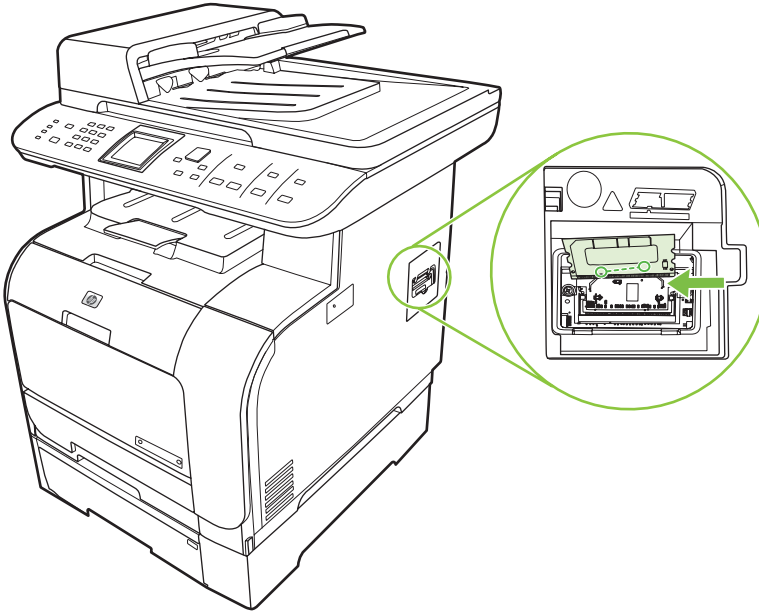

5. Fermez la porte DIMM.

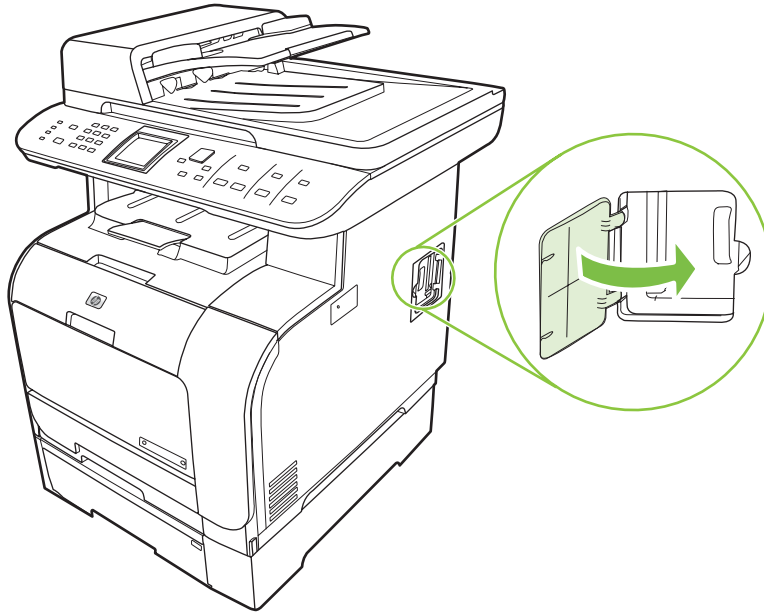

6. Branchez tous les câbles et cordons, puis mettez l'imprimante sous tension à l'aide du bouton marche/arrêt.
7. Imprimez une page de configuration, puis vérifiez que la section mémoire indique la nouvelle quantité de mémoire. Reportez-vous à la section [Pages d'informations à la page 190](#).

Nettoyage du produit

Nettoyage du circuit papier

Durant l'impression, des particules de papier, de toner et de poussière peuvent s'accumuler dans le produit. Au cours du temps, cette accumulation peut entraîner des problèmes de qualité d'impression, tels que des taches de toner ou des traînées. Ce produit est doté d'un mode de nettoyage qui peut corriger et empêcher ces types de problèmes.

Taches

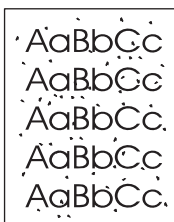

Traînées

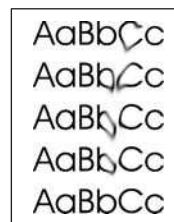

Nettoyage du circuit papier par l'intermédiaire de l'utilitaire HP ToolboxFX

Utilisez HP ToolboxFX pour nettoyer le circuit papier. Il s'agit de la méthode de nettoyage recommandée. Si vous n'avez pas accès à HP ToolboxFX, choisissez l'autre méthode et utilisez le panneau de commande.

1. Vérifiez que le produit est sous tension, qu'il affiche l'état Prêt et que le support est chargé dans le bac 1 ou 2.
2. Ouvrez le logiciel HP ToolboxFX, cliquez sur le produit, puis sur l'onglet **Paramètres système**.
3. Cliquez sur l'onglet **Service**, puis sur **Démarrer**.

Une page est chargée lentement dans le produit. Ignorez la page lorsque le processus est terminé.

Nettoyage du circuit papier à partir du panneau de commande du produit

Si vous n'avez pas accès au logiciel HP ToolboxFX, vous pouvez imprimer et utiliser une page de nettoyage à partir du panneau de commande du produit.

1. Appuyez sur **Installation**.
2. Recherchez le menu **Service** à l'aide des flèches, puis appuyez sur **OK**.
3. A l'aide des touches de direction, recherchez **Mode nettoyage**, puis appuyez sur **OK**.
4. Chargez du papier au format Letter ou A4 ordinaire lorsque vous y êtes invité.
5. Appuyez de nouveau sur **OK** pour confirmer et démarrer le processus de nettoyage.

Une page est chargée lentement dans le produit. Ignorez la page lorsque le processus est terminé.

Nettoyage de l'ensemble de rouleau d'entraînement du bac d'alimentation automatique (BAA)

Si des difficultés d'alimentation de documents se présentent dans le bac, vous devez nettoyer l'ensemble de rouleau d'entraînement du BAA.

1. Mettez le produit hors tension et débranchez le cordon d'alimentation.

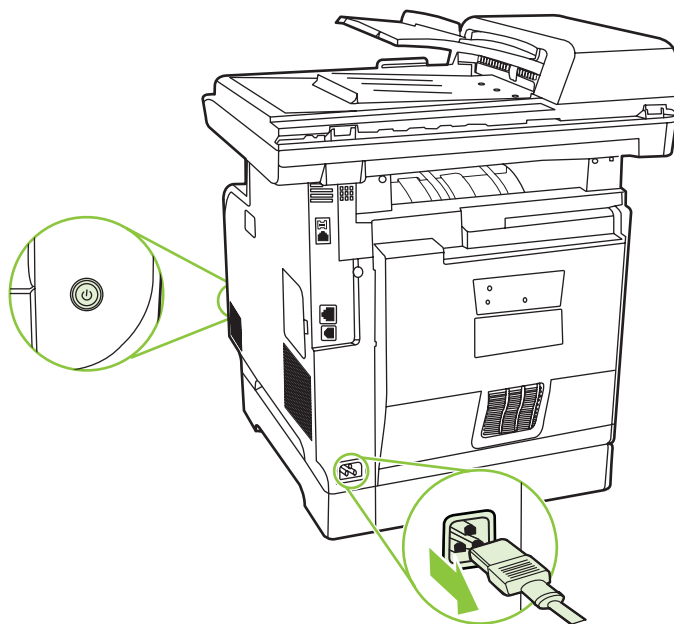

2. Ouvrez le capot du bac d'alimentation automatique BAA.



3. Faites pivoter l'ensemble vers le haut. Nettoyez-le et faites pivoter les rouleaux jusqu'à ce que l'ensemble soit propre.

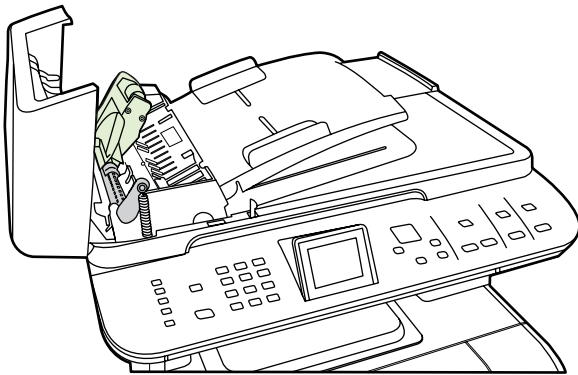

4. Abaissez le levier vert et fermez le capot du bac.



 **REMARQUE :** Si des bouchages papier se produisent dans le BAA, contactez HP. Reportez-vous au site Web www.hp.com/support/CM2320series ou à la brochure d'assistance fournie avec le produit.

5. Branchez le produit, puis mettez-le sous tension.

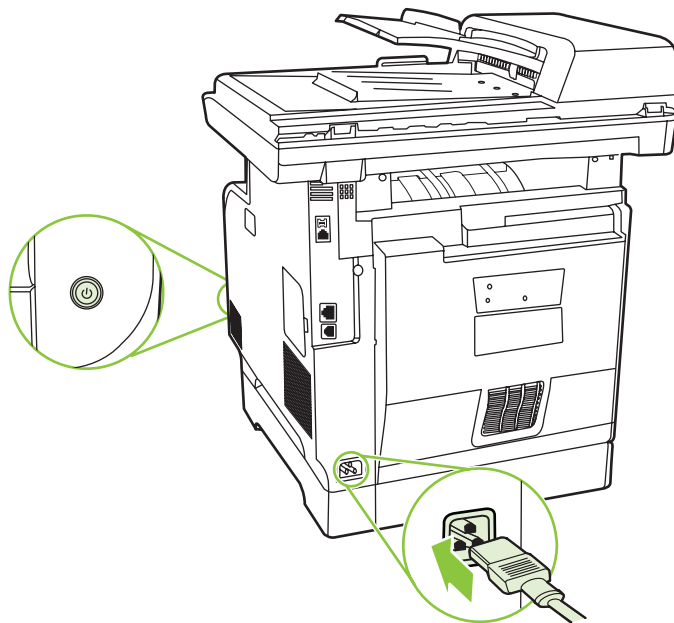

Nettoyage de l'intérieur du capot

Des particules peuvent s'accumuler sur la surface blanche intérieure du couvercle de document qui se trouve sous le capot du scanner.

1. Mettez le produit hors tension, débranchez le cordon d'alimentation et soulevez le capot.

2. Nettoyez le revêtement de document blanc avec un chiffon doux ou une éponge humectée de savon doux et d'eau chaude. Nettoyez doucement le revêtement pour en décoller les débris ; ne le grattez pas.

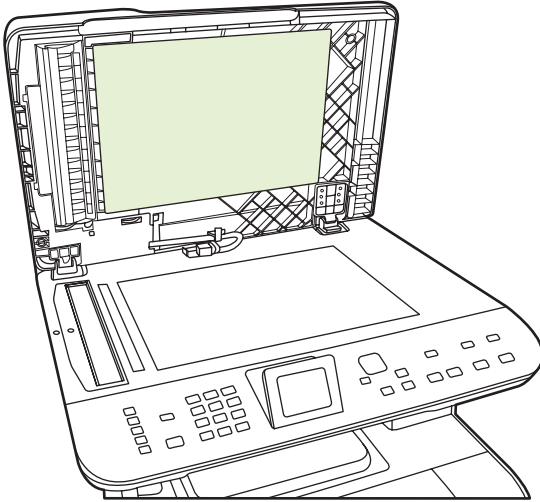

3. Nettoyez également la bande du scanner en regard de la vitre du scanner du BAA.
 4. Essuyez le revêtement avec une peau de chamois ou un chiffon doux.
-
- △ **ATTENTION :** N'utilisez pas de papiers absorbants, car ils risquent de rayer le revêtement.
5. Si cela ne suffit pas à nettoyer correctement le revêtement, renouvelez les étapes précédentes en utilisant de l'alcool isopropylique sur le chiffon ou l'éponge et essuyez l'ensemble du revêtement avec un chiffon humide pour enlever tout résidu d'alcool.

Nettoyage de la vitre du scanner

Une vitre maculée par des empreintes digitales, des tâches, des cheveux, etc. ralentit l'appareil et affecte la précision de fonctions spéciales telles que Adapter à la page et la copie.

 **REMARQUE :** Si des traînées ou d'autres défauts n'apparaissent que sur les copies effectuées à l'aide du bac d'alimentation automatique (BAA), nettoyez la bande du scanner (étape 3). Il n'est pas nécessaire de nettoyer sa vitre

1. Mettez le produit hors tension, débranchez le cordon d'alimentation et soulevez le capot.

2. Nettoyez la vitre en utilisant une éponge ou un chiffon doux non pelucheux humecté d'un produit non abrasif destiné au nettoyage des vitres.

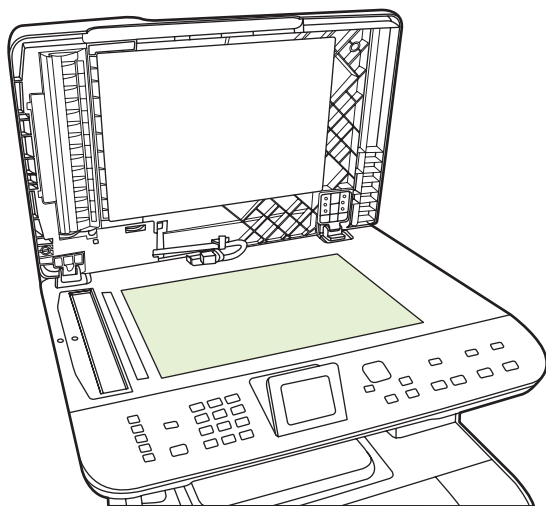

△ **ATTENTION :** N'utilisez jamais de produits abrasifs, d'acétone, de benzène, d'ammoniaque, d'éthylène ou de tétrachlorure de carbone sur le produit, vous risqueriez de l'endommager. Ne versez pas de liquide directement sur la vitre. Il risquerait de s'infiltrer et d'endommager le produit.

3. Nettoyez la bande du scanner (modèles avec BAA uniquement) à l'aide d'une éponge ou d'un chiffon doux non pelucheux humecté d'un produit non abrasif destiné au nettoyage des vitres.

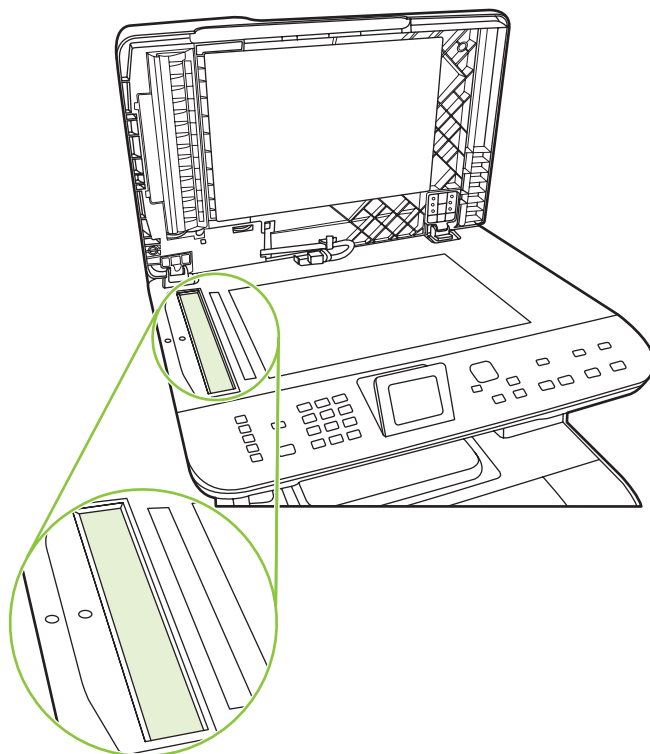

4. Pour éviter de laisser des traces, séchez la vitre à l'aide d'une peau de chamois ou d'une éponge en cellulose.

Nettoyage des parties externes

Utilisez un chiffon doux, humide et non pelucheux pour enlever la poussière, les taches et les salissures des parties externes du produit.

Mises à jour du micrologiciel

Les mises à jour du micrologiciel et les instructions d'installation pour ce produit sont disponibles à l'adresse www.hp.com/support/CM2320series. Cliquez sur **Téléchargement de pilotes et de logiciels**, cliquez sur le système d'exploitation, puis sélectionnez le téléchargement de micrologiciel correspondant au produit.

15 Résolution de problèmes

- [Liste de dépannage](#)
- [Restauration des valeurs usine par défaut](#)
- [Messages du panneau de commande](#)
- [Suppression des bourrages](#)
- [Résolution des problèmes de qualité d'image](#)
- [Résolution des problèmes de connectivité](#)
- [Résolution des problèmes liés au logiciel](#)
- [Programme de numérisation vers e-mail](#)

Liste de dépannage

Suivez les étapes suivantes pour tenter de résoudre un problème lié au produit.

Numéro de l'étape	Etape de vérification	Problèmes possibles	Solutions
1	Le périphérique est-il sous tension ?	Absence d'alimentation due à une défaillance de la source d'alimentation, d'un câble, d'un interrupteur ou d'un fusible.	<ol style="list-style-type: none">1. Vérifiez que le produit est branché.2. Vérifiez que le câble d'alimentation est fonctionnel et que l'interrupteur de marche/arrêt est en position Marche.3. Vérifiez la source d'alimentation en branchant le produit directement sur la prise murale ou sur une autre prise.
		Le moteur d'impression ne tourne pas.	<ol style="list-style-type: none">1. Vérifiez que les cartouches d'impression sont correctement installées. Lisez les messages qui s'affichent sur le panneau de commande et suivez les instructions de retrait et de remplacement des cartouches.2. Vérifiez que le capot supérieur est fermé.
		Le moteur du BAA ne tourne pas.	<ol style="list-style-type: none">1. Ouvrez le couvercle du BAA. Si la bande d'expédition orange se trouve encore dans le BAA, retirez-la.2. Vérifiez que le câble du BAA est correctement branché sur le scanner.3. Si le moteur du BAA ne tourne toujours pas, remplacez le BAA.
		L'ampoule du scanner ne s'allume pas.	Si l'ampoule du scanner ne s'allume pas, contactez le support HP.
2	Est-ce que le message Prêt s'affiche sur le panneau de commande du produit ? Le panneau de commande doit fonctionner sans afficher de messages d'erreur.	Le panneau de commande indique une erreur.	Reportez-vous à la section Messages du panneau de commande à la page 230 pour voir la liste des messages courants pouvant vous aider à résoudre l'erreur.
3	Est-ce que les pages d'informations s'impriment ? Imprimez une page de configuration. Reportez-vous à la section Pages d'informations à la page 190 .	Un message d'erreur apparaît sur le panneau de commande.	Reportez-vous à la section Messages du panneau de commande à la page 230 pour voir la liste des messages courants pouvant vous aider à résoudre l'erreur.
		Bourrages papier lors de l'impression.	Assurez-vous que le support répond aux spécifications HP. Reportez-vous à la section Papier et supports d'impression à la page 61 . Nettoyez le circuit papier. Reportez-vous à la section Nettoyage du circuit papier à la page 217 .

Numéro de l'étape	Etape de vérification	Problèmes possibles	Solutions
4	<p>Le produit effectue-t-il des copies ?</p> <p>Placez la page de configuration dans le BAA et effectuez une copie. Le rapport doit passer aisément dans le BAA et les exemplaires doivent s'imprimer sans problème de qualité d'impression. Effectuez également une copie à partir du scanner à plat.</p>	Qualité de copie médiocre à partir du BAA.	<p>Si la qualité d'impression des tests internes et la copie du scanner s'avèrent acceptables, nettoyez la bande de numérisation du BAA. Reportez-vous à la section Nettoyage de la vitre du scanner à la page 222.</p> <p>Le BAA est endommagé. Remplacez le BAA.</p>
		Bourrages papier lors de l'impression.	<p>Assurez-vous que le support répond aux spécifications HP. Reportez-vous à la section Papier et supports d'impression à la page 61.</p> <p>Nettoyez le circuit papier. Reportez-vous à la section Nettoyage du circuit papier à la page 217.</p>
		Qualité de copie médiocre à partir du scanner à plat.	<ol style="list-style-type: none"> 1. Si la qualité d'impression des tests internes et la copie du scanner étaient acceptables, nettoyez la vitre du scanner. Reportez-vous à la section Nettoyage de la vitre du scanner à la page 222. 2. Si, après la maintenance, le problème persiste, reportez-vous à la section Problèmes de copie à la page 258.
5	<p>Le produit envoie-t-il une télécopie ?</p> <p>Appuyez sur Lancer télécopie pour vérifier la présence d'une tonalité (en utilisant un combiné, si nécessaire). Essayez d'envoyer une télécopie.</p>	Le support ne glisse pas librement dans le chemin du BAA.	<ol style="list-style-type: none"> 1. Nettoyez le rouleau d'entraînement et le tampon de séparation du BAA. Reportez-vous à la section Nettoyage de l'ensemble de rouleau d'entraînement du bac d'alimentation automatique (BAA) à la page 219. 2. Si le problème persiste, remplacez le rouleau d'entraînement du BAA. 3. Si le problème persiste, remplacez le BAA.
		La ligne téléphonique ne fonctionne pas ou le produit n'est pas branché sur la ligne.	Effectuez un test de télécopie pour vérifier que la ligne téléphonique fonctionne et que le fil du téléphone est branché sur la bonne prise (reportez-vous à la section Test de télécopie à la page 172).

Numéro de l'étape	Etape de vérification	Problèmes possibles	Solutions
6	Le produit reçoit-il les télécopies ? Utilisez un autre télécopieur pour envoyer une télécopie au produit, si possible.	Un mot de passe peut vous être demandé.	Saisissez le mot de passe.
		Un trop grand nombre d'appareils téléphoniques ont été raccordés ou ils ne sont pas connectés dans l'ordre correct.	Assurez-vous que HP Color LaserJet MFP série CM2320 est le seul périphérique connecté à la ligne téléphonique et essayez à nouveau de recevoir la télécopie.
		Les paramètres de télécopie du produit ne sont pas correctement définis.	Passez en revue et redéfinissez les paramètres de télécopie du produit. Reportez-vous à la section Modification des paramètres de télécopie à la page 137 .
		La fonction de réception privée est activée.	Désactivez la fonction de réception privée ou utilisez le NIP prédéfini pour accéder aux télécopies et les imprimer.
7	Le produit imprime-t-il depuis l'ordinateur ? Utilisez un programme de traitement de texte pour envoyer une tâche d'impression au produit.	Le logiciel n'est pas correctement installé ou une erreur s'est produite lors de son installation.	Désinstallez, puis réinstallez le logiciel du produit. Vérifiez que vous suivez bien la procédure d'installation correcte et que vous utilisez le bon paramètre de port.
		Le câble n'est pas correctement branché.	Rebranchez le câble.
		Un pilote incorrect est sélectionné.	Sélectionnez le pilote qui convient.
		Il existe un problème lié au pilote de port dans Microsoft Windows.	Désinstallez, puis réinstallez le logiciel du produit. Vérifiez que vous suivez bien la procédure d'installation correcte et que vous utilisez le bon paramètre de port.
8	Est-ce que le produit numérise vers l'ordinateur ? Lancez une numérisation à partir du logiciel bureautique de base sur votre ordinateur.	Le câble n'est pas correctement branché.	Rebranchez le câble.
		Le logiciel n'est pas correctement installé ou une erreur s'est produite lors de son installation.	Désinstallez, puis réinstallez le logiciel du produit. Vérifiez que vous suivez bien la procédure d'installation correcte et que vous utilisez le bon paramètre de port.
		Si l'erreur persiste, mettez le produit hors tension, puis remettez-le sous tension.	
9	Est-ce que le périphérique reconnaît une carte mémoire et imprime à partir de celle-ci ? Insérez une carte mémoire et imprimez une page d'index. Reportez-vous à la section Impression d'une feuille de miniatures à partir de la carte mémoire à la page 187 .	Le périphérique ne reconnaît pas la carte.	<ol style="list-style-type: none"> 1. Retirez la carte et réinsérez-la dans son logement. Vérifiez qu'elle est insérée à fond. 2. Vérifiez que le type de carte mémoire est bien pris en charge. 3. Vérifiez qu'une seule carte est insérée dans les logements de cartes mémoire.
		Le périphérique n'imprime pas certaines images.	Vérifiez que le format des fichiers sur la carte mémoire est correct. Le périphérique reconnaît uniquement les fichiers au format JPEG et de couleurs SRGB (couleurs standard rouge, vert, bleu).

Restauration des valeurs usine par défaut

La restauration des valeurs usine par défaut consiste à rétablir les paramètres définis en usine et également à effacer le nom et le numéro de téléphone figurant dans l'en-tête de télécopie, les numéros rapides et toutes les télécopies stockées dans la mémoire du produit.

△ **ATTENTION :** Cette procédure efface également tous les numéros et noms de télécopie associés aux touches et aux codes de numérotation rapide ; elle efface en outre les pages stockées en mémoire. La procédure redémarre ensuite automatiquement le produit.

1. Sur le panneau de commande du produit, appuyez sur **Installation**.
2. Sélectionnez **Service** à l'aide des flèches, puis appuyez sur **OK**.
3. Utilisez les touches de direction pour sélectionner **Rest. régl usine**, puis appuyez sur **OK**.

Le produit redémarre automatiquement.

Messages du panneau de commande

La majorité des messages du panneau de commande a pour but de guider l'utilisateur lors d'une utilisation classique. Les messages du panneau de commande indiquent l'état de l'opération en cours et le nombre de pages, si nécessaire. Lorsque le produit reçoit des données de télécopie, des données d'impression ou des commandes de numérisation, les messages du panneau de commande signalent cet état. En outre, des messages d'alerte, messages d'avertissement et messages d'erreur critique signalent les situations où une action peut être nécessaire.

Tableau 15-1 Messages du panneau de commande

Message du panneau de commande	Description	Action recommandée
10.0000 Erreur mémoire consommables	Une cartouche d'encre spécifique rencontre une erreur d'étiquette électronique. <ul style="list-style-type: none">• 10.0000 = noir• 10.0001 = cyan• 10.0002 = magenta• 10.0003 = jaune	Retirez et réinstallez la cartouche d'impression. Mettez le produit hors, puis sous tension. Si le problème persiste, remplacez la cartouche.
10.1000 Erreur mémoire consommables	L'étiquette électronique de l'une des cartouche d'impression est défectueuse ou manquante.	Réinstallez la cartouche d'impression. Mettez le produit hors, puis sous tension. Si le problème persiste, remplacez la cartouche.
49 Erreur. Eteignez, puis rallumez	Le produit a rencontré une erreur au niveau du micrologiciel. Dans la plupart des cas, le produit se met hors, puis sous tension automatiquement.	Mettez le produit hors tension à l'aide du bouton d'alimentation, attendez au moins 30 secondes puis remettez-le sous tension et attendez qu'il s'initialise. Si l'erreur persiste, contactez HP. Reportez-vous à la section www.hp.com/support/CM2320series ou à la brochure d'assistance fournie avec le produit.
50.x Erreur fusion	Le produit a rencontré une erreur matérielle interne.	<ol style="list-style-type: none">1. Mettez le périphérique hors tension à l'aide de l'interrupteur de marche/arrêt et patientez pendant au moins 30 secondes.2. Si un protecteur de surtension est utilisé, retirez-le. Branchez le produit directement sur une prise murale.3. Mettez le produit sous tension et attendez qu'il s'initialise. Si l'erreur persiste, contactez HP. Reportez-vous à la section www.hp.com/support/CM2320series ou à la brochure d'assistance fournie avec le produit.
52 Erreur scann.	Le produit a rencontré une erreur matérielle interne.	Mettez le produit hors tension à l'aide du bouton d'alimentation, attendez au moins 30 secondes puis remettez-le sous tension et attendez qu'il s'initialise. Si un protecteur de surtension est utilisé, retirez-le. Branchez le produit directement

Tableau 15-1 Messages du panneau de commande (suite)

Message du panneau de commande	Description	Action recommandée
		<p>sur une prise murale. Mettez le produit sous tension à l'aide du bouton marche-arrêt.</p> <p>Si l'erreur persiste, contactez HP. Reportez-vous à la section www.hp.com/support/CM2320series ou à la brochure d'assistance fournie avec le produit.</p>
57 Erreur ventil. Eteignez, puis rallumez	Le produit a rencontré un problème au niveau du ventilateur interne.	<p>Mettez le produit hors tension à l'aide du bouton d'alimentation, attendez au moins 30 secondes puis remettez-le sous tension et attendez qu'il s'initialise.</p> <p>Si l'erreur persiste, contactez HP. Reportez-vous à la section www.hp.com/support/CM2320series ou à la brochure d'assistance fournie avec le produit.</p>
79 Erreur. Eteignez, puis rallumez	Le produit a rencontré une erreur interne au niveau du micrologiciel. Dans la plupart des cas, le produit se met hors, puis sous tension automatiquement.	<p>Mettez le produit hors tension à l'aide du bouton d'alimentation, attendez au moins 30 secondes puis remettez-le sous tension et attendez qu'il s'initialise.</p> <p>Si un protecteur de surtension est utilisé, retirez-le. Branchez le produit directement sur une prise murale. Mettez le produit sous tension à l'aide du bouton marche-arrêt.</p> <p>Si un module DIMM est installé, mettez le produit hors tension et retirez le module. Remettez le produit sous tension et vérifiez si l'erreur est résolue. Dans ce cas, remettez le module DIMM en place.</p> <p>Si l'erreur persiste, contactez HP. Reportez-vous à la section www.hp.com/support/CM2320series ou à la brochure d'assistance fournie avec le produit.</p>
Ajustez à la page sur scanner avec vitre de numérisation à plat uniquement	La fonction de réduction/agrandissement des copies (appelée « Adapter à la page ») ne s'applique qu'aux copies effectuées avec le scanner à plat.	Utilisez le scanner à plat ou sélectionnez un autre paramètre de réduction/agrandissement.
Alimentation manuelle <FORMAT> <TYPE>. Appuyez sur OK pr utiliser support dispo.	Mode d'impression alimentation manuelle.	Chargez le papier dans le bac 1.
Bourrage bac doc	Le papier n'a pas été retiré du BAA depuis le dernier bourrage.	Éliminez le bourrage.
Bourrage bac doc. Dégage., recharg.	Un morceau de support provoque un bourrage dans le BAA.	<p>Ouvrez la porte d'accès aux documents, éliminez le bourrage, fermez la porte d'accès aux documents et remettez du papier dans le BAA.</p> <p>Si l'erreur persiste, contactez HP. Reportez-vous à la section www.hp.com/support/CM2320series ou à la brochure d'assistance fournie avec le produit.</p>
Bourrage dans (zone). Ouvrez porte et retirez bour.	Bourrage papier dans l'une des zones suivantes : tambour, unité de fusion, zones	Éliminez le bourrage de la zone indiquée sur le panneau de commande, puis suivez les instructions affichées. Reportez-vous à la

Tableau 15-1 Messages du panneau de commande (suite)

Message du panneau de commande	Description	Action recommandée
	d'alimentation, de réception et d'entraînement recto verso.	section Suppression des bourrages à la page 235 .
Bourrage dans le bac #. Suppr. bourrage et app. sur OK	Le produit a détecté un bourrage dans l'une des zones suivantes : bac 1, bac 2 ou bac 3.	Éliminez le bourrage de la zone indiquée sur le panneau de commande, puis suivez les instructions affichées. Reportez-vous à la section Suppression des bourrages à la page 235 .
Charger papier	Plus de papier dans les bacs disponibles.	Chargez du papier dans les bacs.
Chargez le bac # <TYPE> <FORMAT>. Appuyez sur OK pr utiliser support dispo	Le périphérique traite la tâche, mais le bac correspondant est vide.	Appuyez sur OK pour utiliser le support disponible existant.
Chargez le bac 1, <ORDINAIRE> <FORMAT> / Lancer mode nettoyage OK	Chargez une feuille de papier vierge propre. Invite pour le mode nettoyage papier.	Appuyez sur OK pour lancer les procédures de nettoyage.
Commander cartouche noire Commander une cartouche cyan Commander une cartouche magenta Commander une cartouche jaune	Le niveau d'une cartouche d'impression couleur est faible.	Commandez la cartouche d'impression couleur indiquée.
Consom. non HP	Un nouveau consommable qui n'a pas été fabriqué par HP a été installé. Ce message s'affiche pendant quelques secondes, puis le produit affiche à nouveau l'état Prêt.	Si vous pensez avoir acheté un consommable de marque HP, appelez la hotline fraude de HP au 1-877-219-3183. Les frais d'entretien ou de réparation nécessaires après l'utilisation de consommables non HP ne sont pas couverts par la garantie HP.
Copie annulée. Dégager document	Vous avez appuyé sur le bouton Annuler pour annuler le travail en cours alors que des pages sortaient du BAA. Le processus d'annulation n'élimine pas automatiquement le bourrage du BAA.	Retirez l'article coincé. Reportez-vous à la section Suppression des bourrages du bac d'alimentation automatique (BAA) à la page 242 . Retirez ensuite les articles du bac du BAA et recommencez.
Entrée incorr.	Réponse ou données incorrectes.	Corrigez l'entrée.
Err. d'impr. App. sur OK Si erreur se répète, éteign. et rall.	Le produit n'a pas pu imprimer la page en cours en raison de sa complexité.	Appuyez sur Installation pour supprimer le message. Laissez le produit terminer la tâche ou appuyez sur Annuler pour l'annuler.
Err. impress. Appuyez sur OK	Erreur d'impression due à un retard d'alimentation.	Vérifiez que le support est bien inséré dans le bac d'alimentation. Dans le bac 2, vérifiez que le guide de longueur du papier est correctement positionné en fonction du format de support utilisé. Rechargez le papier.
Erreur comm. moteur	Le produit a rencontré une erreur de délai dépassé de communication avec le moteur.	Mettez le produit hors tension à l'aide du bouton d'alimentation, attendez au moins 30 secondes puis remettez-le sous tension et attendez qu'il s'initialise. Si un protecteur de surtension est utilisé, retirez-le. Branchez le produit directement sur une prise murale. Mettez le produit sous tension à l'aide du bouton marche-arrêt. Si l'erreur persiste, contactez HP. Reportez-vous à la section www.hp.com/support/

Tableau 15-1 Messages du panneau de commande (suite)

Message du panneau de commande	Description	Action recommandée
		CM2320series ou à la brochure d'assistance fournie avec le produit.
Erreur comm. moteur	Le produit a rencontré une erreur de communication moteur d'impression.	Les actions qui ne nécessitent pas le recours au moteur d'impression (par exemple, l'envoi d'une télécopie) restent possibles, mais l'impression n'est pas disponible.
Erreur communic. [Expéditeur CSID]	Une erreur de communication avec le télécopieur s'est produite entre le produit et l'expéditeur.	<p>Testez a ligne de télécopie.</p> <p>Autorisez le produit à effectuer une nouvelle tentative d'envoi de la télécopie. Débranchez le cordon téléphonique du produit de la prise murale, branchez un téléphone, puis essayez d'effectuer un appel. Branchez le cordon téléphonique du produit sur la prise d'une autre ligne téléphonique.</p> <p>Essayez un autre cordon téléphonique.</p> <p>Si l'erreur persiste, contactez HP. Reportez-vous à la section www.hp.com/support/CM2320series ou à la brochure d'assistance fournie avec le produit.</p>
Erreur moteur. Appuyez sur OK	Le produit a rencontré une erreur au niveau du moteur d'impression.	Il s'agit d'un message d'avertissement uniquement. L'impression peut être affectée.
Erreur numéris. Connexion impossible.	Le produit ne peut pas transmettre les informations de numérisation à un ordinateur.	Vérifiez que le câble de connexion n'est pas desserré ou endommagé. Si nécessaire, remplacez-le et effectuez une nouvelle tentative de numérisation.
Erreur périph. Appuyez sur OK	Erreur moteur générique.	Il s'agit d'un message d'avertissement uniquement. L'impression peut être affectée.
Erreur scanner #. Eteignez, puis rallumez	Le produit a rencontré une erreur dans la zone de sous-assemblage du scanner.	<p>Mettez le produit hors tension à l'aide du bouton d'alimentation, attendez au moins 30 secondes puis remettez-le sous tension et attendez qu'il s'initialise.</p> <p>Si un protecteur de surtension est utilisé, retirez-le. Branchez le produit directement sur une prise murale. Mettez le produit sous tension à l'aide du bouton marche-arrêt.</p> <p>Si l'erreur persiste, contactez HP. Reportez-vous à la section www.hp.com/support/CM2320series ou à la brochure d'assistance fournie avec le produit.</p>
Imp. recto verso man. Chargez bac #. App. sur OK	Mode recto verso manuel. « # » est le numéro de bac dans lequel la première moitié de la tâche a été imprimée.	Chargez le papier dans le bon sens, dans le bac correct.
Installez cartouche noire	L'une des cartouches couleur n'est pas installée avec la porte fermée.	Installez la cartouche couleur indiquée.
Installer cart. cyan		
Installer cart. magenta		
Installer cart. jaune		
Le périphérique est occupé. Réessayez ultérieurement	Le produit est en cours d'utilisation.	Attendez que le produit termine le travail en cours.

Tableau 15-1 Messages du panneau de commande (suite)

Message du panneau de commande	Description	Action recommandée
Mém. faible. Rées. ult.	Le produit ne dispose pas d'assez de mémoire pour démarrer un nouveau travail.	Attendez que la tâche en cours soit terminée avant d'en commencer une nouvelle. Mettez le produit hors, puis sous tension pour vider la mémoire.
Mémoire faible. 1 copie réalisée Appuyez sur OK pour continuer	Le produit ne dispose pas d'assez de mémoire pour effectuer la tâche d'assemblage de copies.	Décomposez la tâche en tâches plus petites contenant moins de pages. Mettez le produit hors, puis sous tension pour vider la mémoire.
Mémoire insuffisante. App. sur OK.	La mémoire du produit est presque saturée.	Laissez le produit terminer la tâche ou appuyez sur Installation pour l'annuler. Mettez le produit hors, puis sous tension pour vider la mémoire.
Noir usagé installé. en alternance avec pour accepter, appuyez sur OK	Une cartouche d'impression usagée a été installée ou déplacée.	Appuyez sur OK pour revenir à l'état Prêt.
Page sautée dans le bac d'alimentation. Recharger	Un support se trouvant dans le BAA n'a pas été entraîné.	Retirez le support du BAA, puis remettez-le. Nettoyez le rouleau d'entraînement du BAA. Reportez-vous à la section Nettoyage de l'ensemble de rouleau d'entraînement du bac d'alimentation automatique (BAA) à la page 219. Si l'erreur persiste, contactez HP. Reportez-vous à la section www.hp.com/support/CM2320series ou à la brochure d'assistance fournie avec le produit.
Pilote incorr. Appuyez sur OK	Vous utilisez un pilote d'imprimante incorrect.	Sélectionnez le pilote d'imprimante approprié à votre produit.
Porte BAA ouvert	Le couvercle du BAA est ouvert ou un capteur est défaillant.	Vérifiez que le couvercle du BAA est fermé. Retirez le BAA et réinstallez-le. Si le message continue de s'afficher, mettez le périphérique hors tension à l'aide de l'interrupteur de marche/arrêt, patientez pendant au moins 30 secondes, puis remettez le produit sous tension et attendez qu'il se réinitialise. Si l'erreur persiste, contactez HP. Reportez-vous à la section www.hp.com/support/CM2320series ou à la brochure d'assistance fournie avec le produit.
Porte ouverte	Le panneau d'accès à la cartouche d'impression est ouvert.	Fermez la porte d'accès aux cartouches d'impression.
Réglages effacés	Le produit a effacé les paramètres de la tâche.	Entrez à nouveau les paramètres de la tâche, si nécessaire.
Scanner réservé pour numéris. PC	Un ordinateur utilise le produit pour créer une numérisation.	Attendez la fin de la numérisation sur l'ordinateur ou annulez la numérisation à partir du logiciel de l'ordinateur ou appuyez sur Annuler .

Suppression des bourrages

Causes des bourrages

Le papier ou tout autre support d'impression peut parfois se bloquer lors d'une impression. Il existe plusieurs causes possibles, parmi lesquelles :

- Les bacs d'alimentation sont mal ou trop chargés, ou les guides papier ne sont pas correctement réglés.
- Un support est inséré dans ou supprimé du bac d'alimentation au cours d'une tâche d'impression ou le bac d'alimentation est retiré du produit au cours d'une même tâche.
- La porte de la cartouche est ouverte au cours de l'impression.
- Trop de feuilles se sont accumulées dans une zone de sortie ou bloquent cette zone.
- Le support d'impression utilisé ne correspond pas aux spécifications HP. Reportez-vous à la section [Papier et supports d'impression à la page 61](#).
- Le support est endommagé ou comporte des objets étrangers, tels que des trombones ou des agrafes.
- L'environnement de stockage du support d'impression est trop humide ou trop sec. Reportez-vous à la section [Papier et supports d'impression à la page 61](#).

Recherche de l'emplacement des bouchages

Les bouchages peuvent se produire aux emplacements suivants :

- Dans le bac d'alimentation automatique (BAA)
- Dans les zones d'alimentation
- Dans l'unité d'impression recto verso automatique (le cas échéant)
- Dans les zones de sortie
- A l'intérieur du produit (circuit papier)

Recherchez et retirez le bouchage conformément aux instructions qui figurent dans les pages suivantes. Si l'emplacement du bouchage n'est pas évident, inspectez d'abord l'intérieur du produit.

Des particules d'encre peuvent rester dans le produit après un bouchage. Ce problème disparaît généralement après l'impression de quelques feuilles.

Suppression des bouchages dans le bac 1

 **REMARQUE :** Si la feuille se déchire, assurez-vous que tous ses fragments sont retirés avant de reprendre l'impression.

Tirez la feuille coincée hors du bac 1.

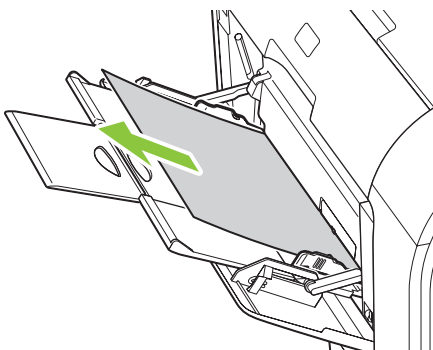

Si le papier est inséré suffisamment loin dans le bac 1, retirez le bac 2, abaissez le plateau du bac 1, puis retirez le papier par l'ouverture.

Suppression des bouchages dans le bac 2

1. Retirez le bac 2 et placez-le sur une surface plane.

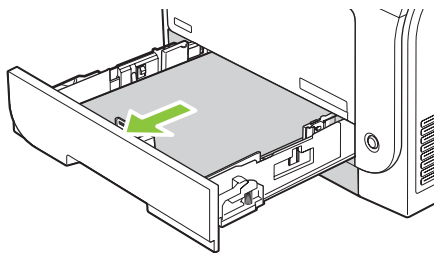

2. Abaissez le bac qui permet d'accéder aux bourrages.

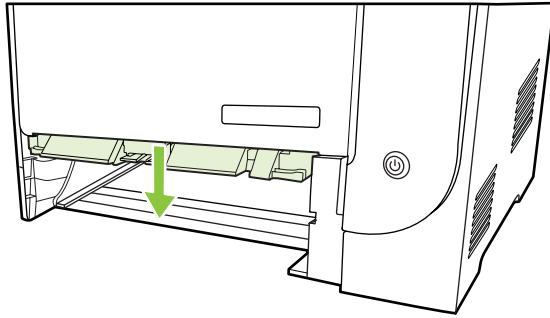

3. Retirez la feuille coincée en la tirant vers vous.

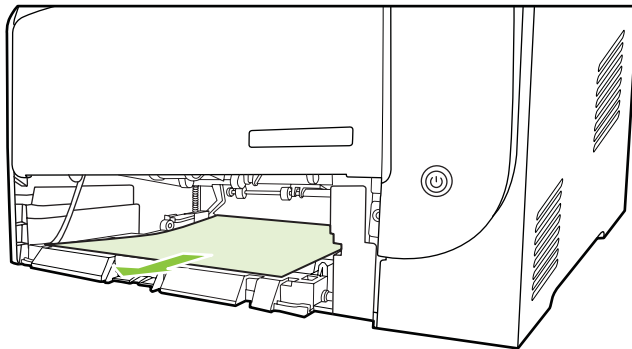

4. Fermez le bac qui permet d'accéder aux bourrages.

5. Remettez le bac 2 en place.

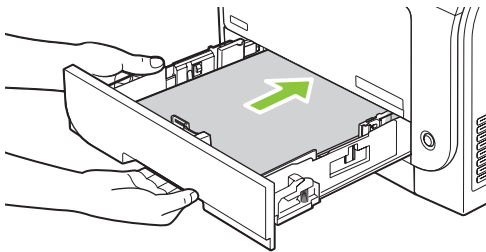

6. Appuyez sur **OK** pour poursuivre l'impression.

Suppression des brouillages dans le bac 3

1. Retirez le bac 3 et placez-le sur une surface plane.

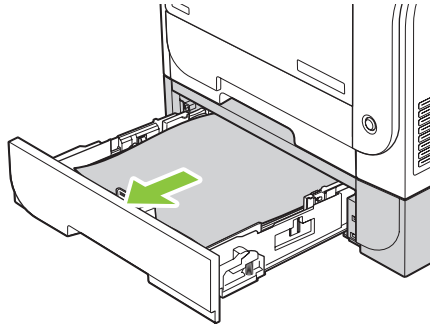

2. Retirez la feuille coincée en la tirant vers vous.

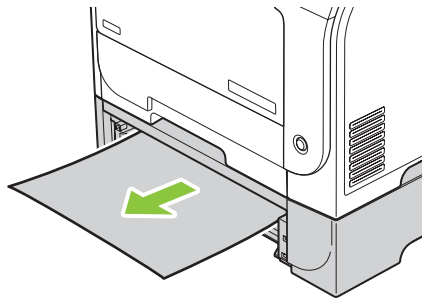

3. Remettez le bac 3 en place.

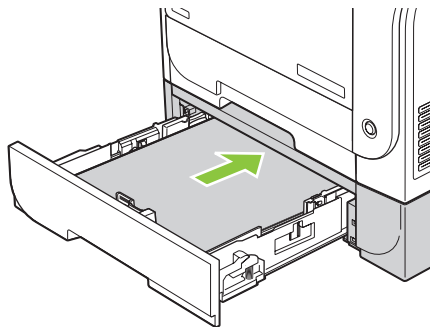

4. Appuyez sur **OK** pour poursuivre l'impression.

Suppression des bourrages dans l'unité de fusion

1. Ouvrez la porte arrière.

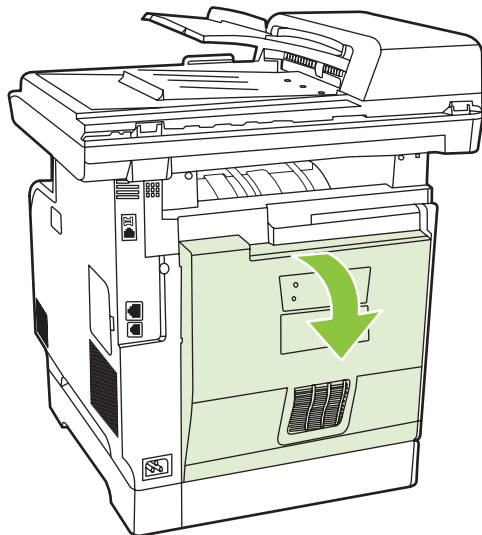

2. Si nécessaire, appuyez sur le guide (légende 1) et retirez le papier visible (légende 2) par le bas de la zone de sortie.

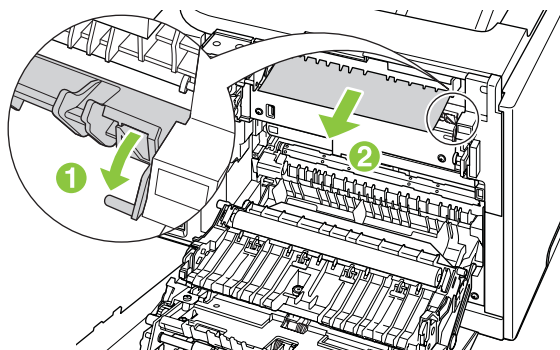

 **REMARQUE :** Si la feuille se déchire, veillez à retirer tous ses fragments avant de reprendre l'impression. N'utilisez pas d'objets pointus pour retirer les fragments.

3. Fermez la porte arrière.

Elimination des bourrages dans le bac de sortie

1. Recherchez le papier coincé dans la zone du bac de sortie.

2. Retirez tout support visible. Saisissez à deux mains la partie du papier la plus visible (même s'il s'agit du milieu), puis dégagez-la doucement du produit.



 **REMARQUE :** Si la feuille se déchire, veillez à retirer tous les fragments avant de reprendre l'impression.

3. Ouvrez, puis refermez la porte arrière pour effacer le message.

Elimination des brouillages dans l'unité d'impression recto verso (modèles recto verso uniquement).

1. Ouvrez la porte arrière.

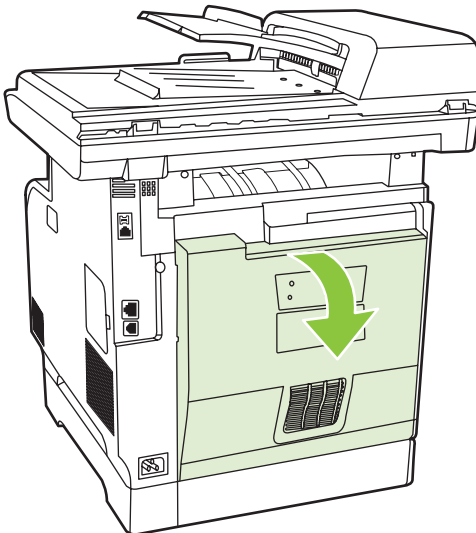

2. Si nécessaire, tirez le guide (légende 1) et retirez le papier visible (légende 2) par le bas de la zone de sortie.

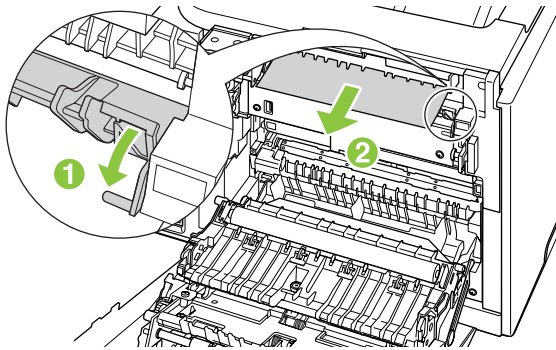

3. Si nécessaire, retirez le papier visible par le bas de l'unité recto verso.

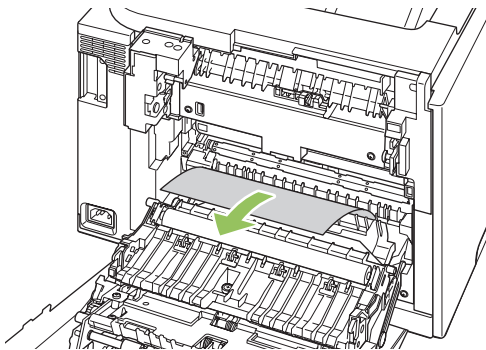

4. Si aucun papier coincé n'est visible, soulevez l'unité recto verso à l'aide de la patte située sur le côté de l'unité.

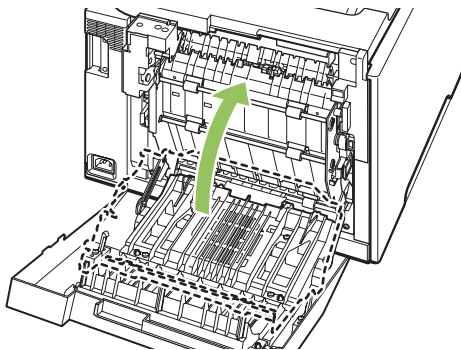

5. Si vous voyez le bord arrière du papier, retirez le papier de la machine.

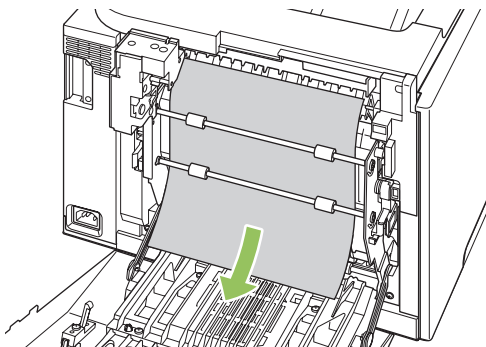

6. Si vous voyez le bord avant du papier, retirez-le du produit.

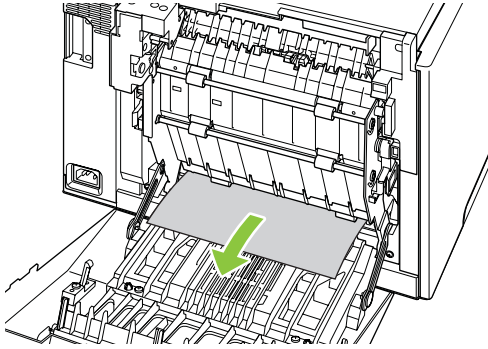

7. Fermez la porte arrière.

Suppression des brouillages du bac d'alimentation automatique (BAA)

Il arrive parfois que du papier se coince pendant une opération de copie, de numérisation ou de télécopie.

Le message **Bouffrage bac doc, Dégag., recharg.** qui apparaît sur l'écran du panneau de commande du produit vous avertit d'un brouillage papier.

- Le BAA est mal chargé ou trop rempli. Pour plus d'informations, reportez-vous à la section [Chargement du papier et des supports d'impression à la page 68](#).
- Le support utilisé n'est pas conforme aux spécifications HP, telles que celles relatives au format ou au type. Pour plus d'informations, reportez-vous à la section [Papier et supports d'impression à la page 61](#).

1. Ouvrez le capot du BAA.



 **REMARQUE :** Vérifiez que tout ruban adhésif pouvant se trouver à l'intérieur du BAA a été retiré.

2. En soulevant le levier vert, faites pivoter le mécanisme de prélèvement afin qu'il reste ouvert.

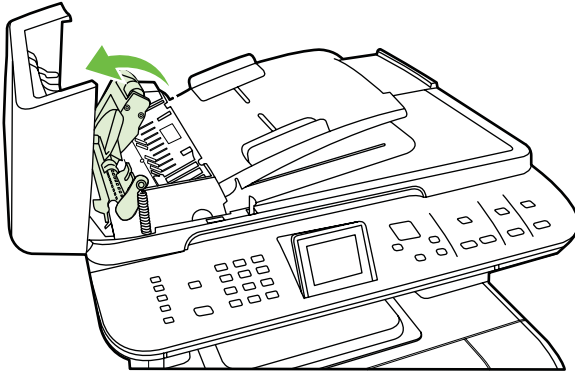

3. Essayez de retirer délicatement la page en évitant de la déchirer. En cas de résistance, passez à l'étape suivante.

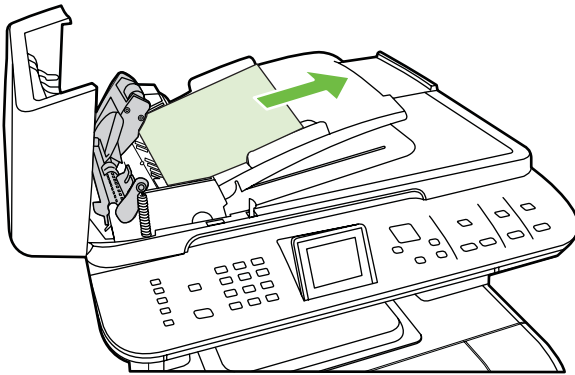

4. Ouvrez le capot du BAA et libérez délicatement la feuille à l'aide des deux mains.

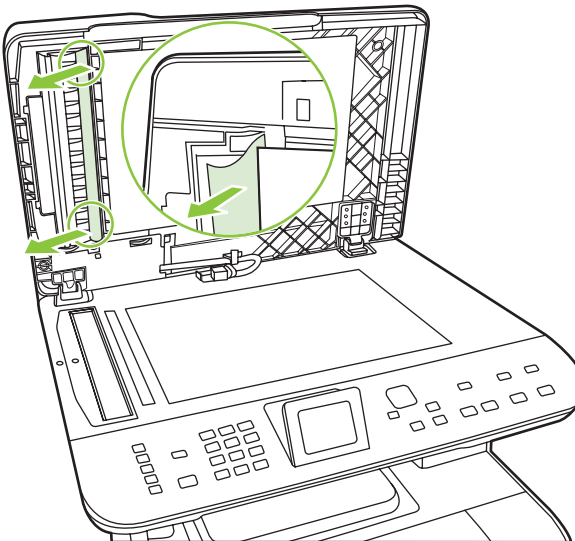

5. Une fois la feuille dégagée, tirez-la délicatement dans le sens indiqué.

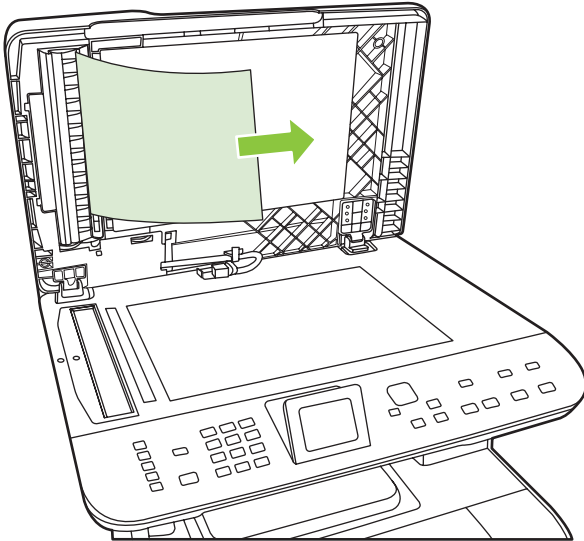

6. Reposez le capot du scanner.

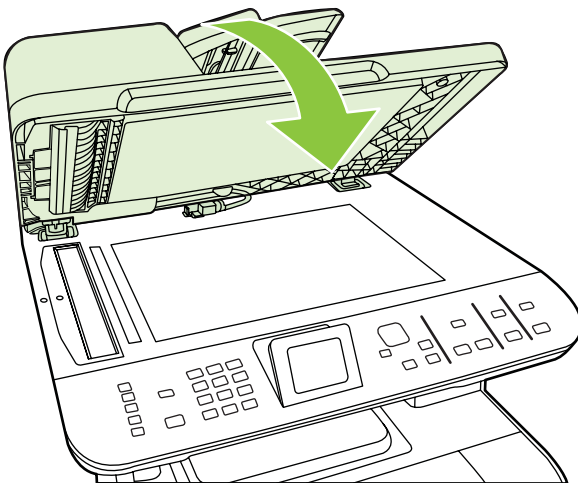

7. Abaissez le levier vert.

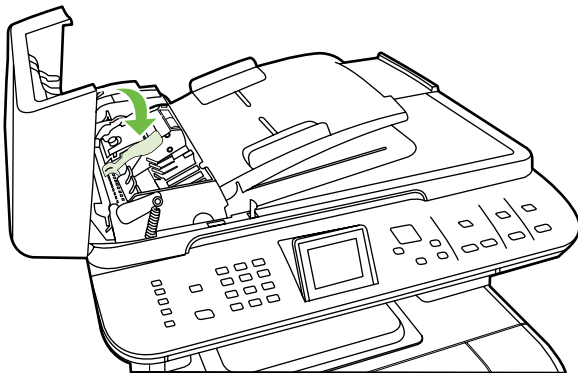

8. Réinstallez la trappe en l'insérant comme indiqué par l'illustration. Appuyez sur les deux taquets jusqu'à ce qu'elle s'enclenche. Installez-la correctement afin d'éviter de nouveaux brouillages.

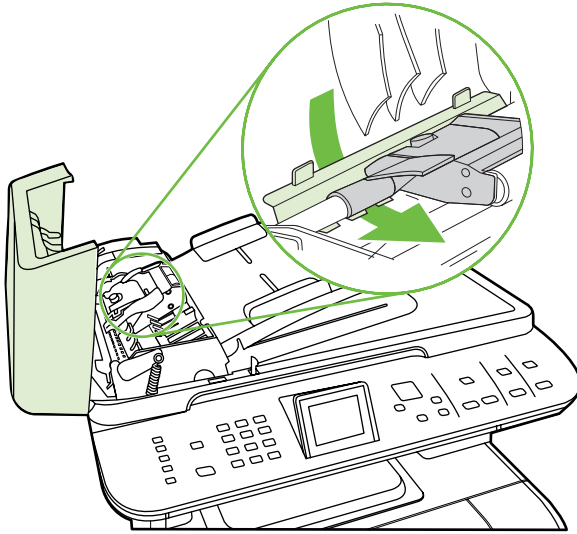

9. Fermez le capot du BAA.



Conseils pour éviter les brouillages fréquents

- Assurez-vous que le bac d'alimentation n'est pas surchargé. La capacité du bac d'alimentation dépend du type de support d'impression utilisé.
- Vérifiez que les guides papier sont correctement réglés.
- Vérifiez que le bac d'alimentation est bien en place.
- N'ajoutez pas de feuilles dans le bac d'alimentation pendant l'impression.

- Utilisez uniquement les types et formats de supports recommandés par HP. Pour plus d'informations sur les types de supports, reportez-vous à la section [Papier et supports d'impression à la page 61](#).
- Veillez à ne pas déramer le support avant de le charger dans un bac. Pour décoller les feuilles, tenez fermement le support dans vos mains, puis tordez-le en faisant pivoter vos mains dans les directions opposées.
- Ne laissez pas les feuilles s'empiler dans le bac de sortie. Le type de support d'impression et la quantité d'encre utilisés jouent sur la capacité du bac de sortie.
- Vérifiez les connexions de l'alimentation. Vérifiez que le cordon d'alimentation qui relie le produit à la source d'alimentation est fermement branché. Branchez le cordon d'alimentation sur une prise avec mise à la terre.

Résolution des problèmes de qualité d'image

Problèmes d'impression



Problèmes de qualité d'impression

Il se peut que vous ayez parfois des problèmes de qualité d'impression. Les informations qui figurent dans les sections suivantes vous permettent d'identifier et de résoudre ces problèmes.

 **REMARQUE :** Si vous rencontrez des problèmes de copie, reportez-vous à la section [Problèmes de copie à la page 258](#).

Problèmes généraux de qualité d'impression

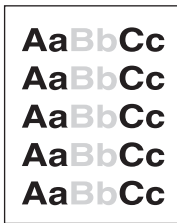

Les exemples suivants montrent une feuille de papier de format Letter sortie du produit le bord court en premier. Ces exemples illustrent les problèmes qui peuvent affecter toutes les pages imprimées, en couleur ou en noir uniquement. Les paragraphes ci-après récapitulent la cause et la solution type des problèmes illustrés par les exemples suivants.

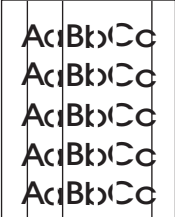
Problème	Cause	Solution
L'impression est trop claire ou décolorée.	Le support utilisé n'est peut-être pas conforme aux spécifications HP.	Utilisez un support conforme aux spécifications HP. N'utilisez pas de papier pour imprimantes à jet d'encre.
	Une ou plusieurs cartouches d'impression sont peut-être défectueuses.	Imprimez la page d'état des consommables pour vérifier la durée de vie restante. Reportez-vous à la section Pages d'informations à la page 190 . Remplacez les cartouches d'impression dont le niveau d'encre est faible. Reportez-vous à la section Cartouche d'impression à la page 211 .
	Le produit est configuré pour ignorer le message d'erreur Remplacer cartouche [couleur] et continuer à imprimer.	Remplacez les cartouches d'impression dont le niveau d'encre est faible. Reportez-vous à la section Cartouche d'impression à la page 211 .
Des taches d'encre apparaissent.	Le support utilisé n'est peut-être pas conforme aux spécifications HP.	Utilisez un support conforme aux spécifications HP.
	Le circuit papier nécessite peut-être un nettoyage.	Nettoyez le circuit papier. Reportez-vous à la section Nettoyage du produit à la page 217 .

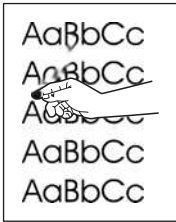
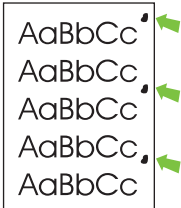
Problème	Cause	Solution
<p>Des caractères se révèlent manquants.</p> 	<p>Une feuille de support d'impression est peut-être défectueuse.</p> <p>L'humidité du papier est irrégulière ou le papier présente des zones humides en surface.</p> <p>Le lot de papier est défectueux. Les procédés de fabrication de certains papiers les rendent par endroit réfractaires au toner.</p>	<p>Imprimez à nouveau.</p> <p>Essayez un autre type de papier, tel qu'un papier de haute qualité utilisé dans les imprimantes laser couleur.</p> <p>Essayez un autre type de papier, tel qu'un papier de haute qualité utilisé dans les imprimantes laser couleur.</p>
<p>Des stries ou des bandes verticales apparaissent sur la page.</p> 	<p>Une ou plusieurs cartouches d'impression sont peut-être défectueuses.</p> <p>Le produit est configuré pour ignorer le message d'erreur Remplacer cartouche [couleur] et continuer à imprimer.</p>	<p>Imprimez la page d'état des consommables pour vérifier la durée de vie restante. Reportez-vous à la section Pages d'informations à la page 190.</p> <p>Remplacez les cartouches d'impression dont le niveau d'encre est faible. Reportez-vous à la section Cartouche d'impression à la page 211.</p> <p>Remplacez les cartouches d'impression dont le niveau d'encre est faible. Reportez-vous à la section Cartouche d'impression à la page 211.</p>
<p>La quantité d'ombrage en arrière-plan devient inacceptable.</p> 	<p>Un environnement trop sec (à faible degré d'hygrométrie) augmente parfois la quantité d'ombrage en arrière-plan.</p> <p>Une ou plusieurs cartouches d'impression sont peut-être défectueuses.</p> <p>Le produit est configuré pour ignorer le message d'erreur Remplacer cartouche [couleur] et continuer à imprimer.</p>	<p>Vérifiez l'environnement du périphérique.</p> <p>Remplacez les cartouches d'impression dont le niveau d'encre est faible. Reportez-vous à la section Cartouche d'impression à la page 211.</p> <p>Remplacez les cartouches d'impression dont le niveau d'encre est faible. Reportez-vous à la section Cartouche d'impression à la page 211.</p>
<p>Des traînées d'encre apparaissent sur le support.</p> 	<p>Le support utilisé n'est peut-être pas conforme aux spécifications HP.</p> <p>Si des traînées d'encre apparaissent sur le bord avant du papier, les guides sont sales ou des particules se sont accumulées dans le chemin d'impression.</p>	<p>Utilisez un support conforme aux spécifications HP.</p> <p>Nettoyez les guides papier.</p> <p>Nettoyez le circuit papier. Reportez-vous à la section Nettoyage du produit à la page 217.</p>

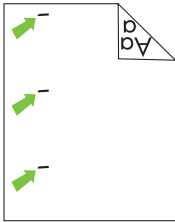
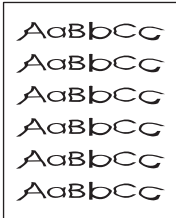
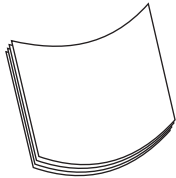
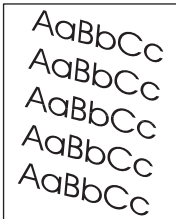
Problème	Cause	Solution
<p>L'encre laisse facilement des traînées si vous la touchez.</p> 	<p>Le périphérique n'est pas configuré pour imprimer sur le type de support voulu.</p>	<p>Dans le pilote d'imprimante, sélectionnez l'onglet Papier et définissez l'option Type selon le type de support sur lequel vous imprimez. L'impression risque d'être ralentie si vous utilisez du papier épais.</p>
	<p>Le support utilisé n'est peut-être pas conforme aux spécifications HP.</p>	<p>Utilisez un support conforme aux spécifications HP.</p>
	<p>Le circuit papier nécessite peut-être un nettoyage.</p>	<p>Nettoyez le circuit papier. Reportez-vous à la section Nettoyage du produit à la page 217.</p>
<p>Des marques apparaissent de façon répétitive sur la face imprimée de la page à intervalles réguliers.</p> 	<p>Le périphérique n'est pas configuré pour imprimer sur le type de support voulu.</p>	<p>Dans le pilote d'imprimante, sélectionnez l'onglet Papier et définissez l'option Type selon le type de papier sur lequel vous imprimez. L'impression risque d'être ralentie si vous utilisez du papier épais.</p>
	<p>Les composants internes sont peut-être maculés d'encre.</p>	<p>Ce problème disparaît généralement après l'impression de quelques pages supplémentaires.</p>
	<p>Le circuit papier nécessite peut-être un nettoyage.</p>	<p>Nettoyez le circuit papier. Reportez-vous à la section Nettoyage du produit à la page 217.</p>
	<p>La station de fusion peut être endommagée ou sale.</p>	<p>Pour déterminer si l'unité de fusion a un problème, ouvrez le logiciel HP ToolboxFX et imprimez la page de diagnostics pour la qualité d'impression. Reportez-vous à la section HP ToolboxFX à la page 38.</p>
		<p>Contactez le support HP. Reportez-vous à la brochure d'assistance fournie avec l'imprimante.</p>
	<p>Une cartouche d'impression présente peut-être un problème.</p>	<p>Pour déterminer la cartouche posant problème, ouvrez le logiciel HP ToolboxFX et imprimez la page de diagnostics pour la qualité d'impression. Reportez-vous à la section HP ToolboxFX à la page 38.</p>

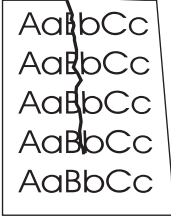
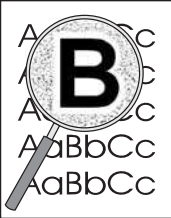

Problème	Cause	Solution
Des marques apparaissent de façon répétitive sur la face non imprimée de la page à intervalles réguliers.	Les composants internes sont peut-être maculés d'encre.	Ce problème disparaît généralement après l'impression de quelques pages supplémentaires.
	Le circuit papier nécessite peut-être un nettoyage.	Nettoyez le circuit papier. Reportez-vous à la section Nettoyage du produit à la page 217 .
	La station de fusion peut être endommagée ou sale.	Pour déterminer si l'unité de fusion a un problème, ouvrez le logiciel HP ToolboxFX et imprimez la page de diagnostics pour la qualité d'impression. Reportez-vous à la section HP ToolboxFX à la page 38 .
		Contactez le support HP. Reportez-vous à la brochure d'assistance fournie avec l'imprimante.
La page imprimée contient des caractères mal formés.	Le support utilisé n'est peut-être pas conforme aux spécifications HP.	Utilisez un autre type de papier, tel qu'un papier de haute qualité utilisé dans les imprimantes laser couleur.
	Si les caractères sont mal formés, produisant un effet d'ondulation, le scanner du laser doit peut-être être réparé.	Vérifiez que le problème se produit également sur la page de configuration. Si tel est le cas, contactez le support HP. Reportez-vous à la brochure d'assistance fournie avec l'imprimante.
La page imprimée est gondolée ou ondulée.	Le périphérique n'est pas configuré pour imprimer sur le type de support voulu.	Dans le pilote d'imprimante, sélectionnez l'onglet Papier et définissez l'option Type selon le type de papier sur lequel vous imprimez. L'impression risque d'être ralentie si vous utilisez du papier épais.
	L'élément Réd courb papier du menu Service est défini sur Eteint .	Utilisez les menus du panneau de commande pour modifier le paramètre. Reportez-vous à la section Menus du panneau de commande à la page 12 .
	Le support utilisé n'est peut-être pas conforme aux spécifications HP.	Utilisez un autre type de papier, tel qu'un papier de haute qualité utilisé dans les imprimantes laser couleur.
	Une température élevée et une forte humidité peuvent être à l'origine d'un gondolage du papier.	Vérifiez l'environnement du périphérique.
Le texte ou les graphiques de la page imprimée sont inclinés.	Il se peut que le support soit mal chargé.	Vérifiez que le papier ou tout autre support d'impression est correctement chargé et que les guides encadrent bien la pile. Reportez-vous à la section Chargement du papier et des supports d'impression à la page 68 .
	Le support utilisé n'est peut-être pas conforme aux spécifications HP.	Utilisez un autre type de papier, tel qu'un papier de haute qualité utilisé dans les imprimantes laser couleur.

Problème	Cause	Solution
<p>La page imprimée contient des froissures ou des pliures.</p> 	<p>Il se peut que le support soit mal chargé.</p>	<p>Vérifiez que le support est correctement chargé et que les guides papier ne sont pas trop serrés contre la pile, ou au contraire trop lâches. Reportez-vous à la section Chargement du papier et des supports d'impression à la page 68.</p> <p>Retournez la pile de papier ou essayez de tourner le papier de 180° dans le bac d'alimentation.</p>
<p>Le support utilisé n'est peut-être pas conforme aux spécifications HP.</p>	<p>Utilisez un autre type de papier, tel qu'un papier de haute qualité utilisé dans les imprimantes laser couleur.</p>	
<p>De l'encre apparaît autour des caractères imprimés.</p> 	<p>Il se peut que le support soit mal chargé.</p> <p>Si de l'encre s'étale en grande quantité autour des caractères, le papier est probablement très résistant.</p>	<p>Retournez la pile de papier dans le bac.</p> <p>Utilisez un autre type de papier, tel qu'un papier de haute qualité utilisé dans les imprimantes laser couleur.</p>
<p>Une image qui apparaît en haut de la page (en noir sur blanc) se répète sur toute la page (sur un fond gris).</p> 	<p>Les paramètres du logiciel peuvent affecter l'impression de l'image.</p>	<p>A partir de votre application, modifiez la nuance (l'obscurité) du fond sur lequel apparaît l'image répétée.</p> <p>A partir de votre application, faites pivoter la page de 180° pour imprimer d'abord l'image la plus claire.</p>
	<p>L'ordre d'impression des images peut affecter l'impression.</p>	<p>Changez l'ordre dans lequel les images sont imprimées. Par exemple, l'image la plus claire apparaît en haut de la page et la plus foncée en bas de la page.</p>
	<p>Une surtension peut avoir affecté le périphérique.</p>	<p>Si ce problème se reproduit au cours d'une impression, éteignez le périphérique pendant 10 minutes, puis rallumez-le pour relancer l'impression.</p>

Résolution des problèmes des documents couleur

Cette section décrit les problèmes qui peuvent se produire lorsque vous imprimez en couleur.

Problème	Cause	Solution
<p>Seul le noir est imprimé alors que le document doit être imprimé en couleur.</p> 	<p>Le mode couleur n'est pas sélectionné dans l'application ou dans le pilote d'imprimante.</p> <p>Le pilote d'imprimante correct n'est peut-être pas sélectionné dans l'application.</p> <p>Le périphérique n'est peut-être pas correctement configuré.</p>	<p>Sélectionnez le mode couleur au lieu du mode en niveaux de gris.</p> <p>Sélectionnez le pilote d'imprimante qui convient.</p> <p>Imprimez une page de configuration (reportez-vous à la section Pages d'informations à la page 190). Si aucune couleur n'apparaît sur la page de configuration, contactez le support HP. Reportez-vous à la brochure d'assistance fournie avec l'imprimante.</p>
<p>Une ou plusieurs couleurs sont incorrectes ou ne s'impriment pas.</p> 	<p>La bande adhésive de scellage est peut-être sur les cartouches d'impression.</p> <p>Le support utilisé n'est peut-être pas conforme aux spécifications HP.</p> <p>Le périphérique fonctionne peut-être dans des conditions d'humidité excessive.</p> <p>Une ou plusieurs cartouches d'impression sont peut-être défectueuses.</p> <p>Le produit est configuré pour ignorer le message d'erreur Remplacer cartouche [couleur] et continuer à imprimer.</p>	<p>Vérifiez que la bande adhésive de scellage a été complètement retirée des cartouches d'impression.</p> <p>Utilisez un autre type de papier, tel qu'un papier de haute qualité utilisé dans les imprimantes laser couleur.</p> <p>Assurez-vous que l'environnement du périphérique est conforme aux spécifications d'humidité.</p> <p>Remplacez les cartouches d'impression dont le niveau d'encre est faible. Reportez-vous à la section Cartouche d'impression à la page 211.</p> <p>Remplacez les cartouches d'impression dont le niveau d'encre est faible. Reportez-vous à la section Cartouche d'impression à la page 211.</p>
<p>Après insertion d'une nouvelle cartouche, l'impression d'une couleur est inégale.</p> 	<p>Une autre cartouche d'impression est peut-être défectueuse.</p> <p>Le produit est configuré pour ignorer le message d'erreur Remplacer cartouche [couleur] et continuer à imprimer.</p>	<p>Retirez la cartouche correspondant à la couleur imprimée de façon inégale et réinstallez-la.</p> <p>Remplacez les cartouches d'impression dont le niveau d'encre est faible. Reportez-vous à la section Cartouche d'impression à la page 211.</p>

Problème	Cause	Solution
Les couleurs de la page imprimée ne correspondent pas aux couleurs qui apparaissent à l'écran.	Les couleurs affichées sur le moniteur peuvent être différentes de celles qui sont imprimées.	Reportez-vous à la section Correspondance des couleurs à la page 106
	Si les couleurs extrêmement claires ou foncées à l'écran ne sont pas imprimées, l'application interprète peut-être les couleurs extrêmement claires comme du blanc ou les couleurs extrêmement foncées comme du noir.	Si possible, évitez de les utiliser.
	Le support utilisé n'est peut-être pas conforme aux spécifications HP.	Utilisez un autre type de papier, tel qu'un papier de haute qualité utilisé dans les imprimantes laser couleur.
La finition de la page couleur imprimée est irrégulière.	Il se peut que le support soit trop rugueux.	Utilisez un papier ou un support d'impression lisse, tel qu'un papier de haute qualité conçu pour les imprimantes laser couleur. En général, vous obtenez de meilleurs résultats avec un support plus lisse.
		

Problèmes de gestion du support

Utilisez les informations de cette section si le produit connaît des problèmes de gestion du support.

Instructions relatives aux supports d'impression

- Pour un résultat optimal, vérifiez que le papier est de bonne qualité, sans coupures, déchirures, accrocs, taches, particules, poussières, plis, vides, agrafes, bords recourbés ou tordus.
- Pour obtenir une qualité d'impression optimale, utilisez un type de papier lisse. En général, vous obtenez de meilleurs résultats avec un support plus lisse.
- En cas de doute sur le type de papier que vous chargez (papier de luxe ou recyclé, par exemple), reportez-vous à l'étiquette sur l'emballage du papier.
- N'utilisez pas des supports conçus pour les imprimantes à jet d'encre uniquement. Utilisez des supports d'impression conçus pour les imprimantes laser.
- N'insérez pas de papier à en-tête imprimé avec une encre à basse température, telle que celle utilisée pour certains types de thermographie.
- N'utilisez pas de papier à en-tête en relief ou relevé.

△ **ATTENTION :** Le non-respect de ces instructions peut entraîner des bourrages papier ou risque d'endommager le produit.

Résolution des problèmes de supports d'impression

Certains problèmes de support nuisent à la qualité d'impression, provoquent des bourrages ou risquent d'endommager le produit.

Problème	Cause	Solution
Qualité d'impression ou fixation de l'encre médiocre	Le papier est trop humide, trop rugueux, trop épais, trop lisse ou gaufré, ou il provient d'un lot défectueux.	Essayez un autre type de papier recommandé.
Caractères manquants, bourrage ou gondolage	Le papier n'a pas été stocké correctement.	Stockez le papier à plat dans son emballage hermétique.
	Le papier présente des différences entre le recto et le verso.	Retournez le papier.
Gondolage excessif	Le papier est trop humide, le sens des fibres est incorrect ou les fibres sont courtes.	Ouvrez le bac de sortie arrière ou utilisez du papier à fibres longues.
	Il existe des différences entre le recto et le verso du papier.	Retournez le papier.
	La température de fusion élevée gondole le support.	Activez le paramètre Réd courb papier . Sur le panneau de commande, appuyez sur Installation , sélectionnez Service à l'aide des touches de direction, puis appuyez sur OK . Utilisez les touches de direction pour sélectionner Réd courb papier , appuyez sur OK , utilisez les touches de direction pour sélectionner Activé , puis appuyez sur OK .
Bourrage, endommagement du produit	Le papier est découpé ou perforé.	Utilisez du papier qui n'est ni découpé ni perforé.
Problèmes d'alimentation	Les bords du papier sont abîmés.	Utilisez du papier de haute qualité conçu pour les imprimantes laser.
	Il existe des différences entre le recto et le verso du papier.	Retournez le papier.
	Le papier est trop humide, trop rugueux, trop épais, trop lisse ou gaufré, le sens de ses fibres est incorrect, ses fibres sont trop courtes ou il provient d'un lot défectueux.	Essayez un autre type de papier recommandé. Ouvrez le bac de sortie arrière ou utilisez du papier à fibres longues.
L'impression est inclinée (de travers)	Il se peut que les guides papier soient mal réglés.	Retirez tous les supports du bac d'alimentation, déramez la pile et chargez le support de nouveau dans le bac d'alimentation. Réglez les guides papier à la largeur et à la longueur du support chargé et effectuez une nouvelle tentative d'impression.
Plusieurs feuilles sont entraînées en même temps.	Le bac du support est peut-être surchargé.	Retirez tout le papier du bac, puis remplacez une partie du support dans le bac. Reportez-vous à la section Chargement du papier et des supports d'impression à la page 68 .
	Le support est peut-être froissé, plié ou endommagé.	Vérifiez que le support n'est pas froissé, plié ni endommagé. Imprimez sur un support provenant d'un autre paquet ou d'un paquet neuf.
	Le support a peut-être été déramé avant d'être chargé.	Chargez du support n'ayant pas été déramé. Décollez la rame en tordant la pile de papier.
	Il se peut que le support soit trop sec.	Chargez un autre support stocké correctement.

Problème	Cause	Solution
Le produit ne prélève pas le papier dans le bac d'alimentation.	Le produit est peut-être en mode d'alimentation manuelle.	<ul style="list-style-type: none"> • Si le message Alimentat. manuelle apparaît sur l'écran du panneau de commande du produit, appuyez sur OK pour imprimer la tâche. • Assurez-vous que le produit n'est pas en mode d'alimentation manuelle et relancez la tâche d'impression.
	Le rouleau d'entraînement est peut-être sale ou endommagé.	Contactez HP. Reportez-vous à la section www.hp.com/support/CM2320series ou à la brochure d'assistance fournie avec le produit.
	La commande de réglage de longueur du papier du bac 2 ou du bac 3 en option est définie sur une longueur supérieure au format du support.	Réglez la commande de réglage de longueur du papier sur la longueur appropriée.

Problèmes liés aux performances

Suivez les conseils de cette section si les pages qui sortent du produit sont vierges ou si le produit n'imprime aucune page.

Problème	Cause	Solution
Les pages sont imprimées mais sont vierges.	La bande adhésive se trouve peut-être toujours dans les cartouches d'impression.	Vérifiez que la bande adhésive a été totalement enlevée des cartouches.
	Le document contient peut-être des pages vierges.	Vérifiez le document.
	Le produit ne fonctionne peut-être pas correctement.	Pour tester le produit, imprimez une page de configuration. Reportez-vous à la section Pages d'informations à la page 190 .
	Certains types de supports peuvent ralentir la tâche d'impression.	Imprimez sur un type de support différent.

Problème	Cause	Solution
Les pages ne s'impriment pas.	Le produit n'entraîne peut-être pas correctement le support.	Reportez-vous à la section Problèmes de gestion du support à la page 253 .
	Le support est peut-être coincé dans le produit.	Éliminez le bourrage. Reportez-vous à la section Suppression des bourrages à la page 235 .
	Le câble USB ou le câble réseau est peut-être défectueux ou incorrectement branché.	<ul style="list-style-type: none"> ● Débranchez, puis rebranchez les deux extrémités du câble USB. ● Essayez d'imprimer une tâche déjà imprimée. ● Essayez un autre câble USB ou câble réseau. ● Vérifiez que vous utilisez un câble USB 2.0 homologué.
	L'adresse IP du produit a peut-être été modifiée.	Utilisez le panneau de commande pour imprimer une page de configuration. Vérifiez que l'adresse IP est la même que celle indiquée dans la boîte de dialogue Réglages du produit .
	Le produit n'est peut-être pas défini comme imprimante par défaut.	Ouvrez la boîte de dialogue Imprimantes et télécopieurs , cliquez avec le bouton droit de la souris sur le produit, puis cliquez sur Définir comme imprimante par défaut .
	Le produit a peut-être rencontré une erreur.	Vérifiez le message d'erreur sur le panneau de commande. Reportez-vous à la section Messages du panneau de commande à la page 230 .
	Le produit est peut-être en pause ou hors ligne.	Ouvrez la boîte de dialogue Imprimantes et télécopieurs , puis vérifiez que le produit affiche l'état Prêt. S'il est défini sur Pause, cliquez avec le bouton droit de la souris sur le produit, puis cliquez sur Reprendre l'impression .
	Le produit n'est peut-être pas alimenté en courant.	Vérifiez le cordon d'alimentation, puis assurez-vous que le produit est sous tension.
D'autres périphériques sont en cours d'exécution sur l'ordinateur.	Le port USB du produit n'est peut-être pas partageable. Si un disque dur externe ou un commutateur de réseau est connecté au même port que le produit, il peut provoquer des interférences. Pour connecter et utiliser le produit, vous devez déconnecter l'autre périphérique ou disposer de deux ports USB sur l'ordinateur.	

Problèmes de copie

Prévention des problèmes de copie

Voici quelques mesures simples susceptibles d'améliorer la qualité de la copie :

- Copiez à partir du scanner à plat. Vous obtenez une copie de meilleure qualité qu'avec le bac d'alimentation automatique (BAA).
- Utilisez des originaux de qualité.
- Chargez correctement les supports. Si le support n'est pas correctement chargé, il peut se mettre de travers, ce qui donne des images floues et ne facilite pas le traitement de l'application OCR. Pour obtenir des instructions, reportez-vous à la section [Chargement du papier et des supports d'impression à la page 68](#).
- Réglez les paramètres du panneau de commande en fonction du type d'original, si les réglages automatiques ne donnent pas le résultat désiré.

 **REMARQUE :** Vérifiez que le support est conforme aux spécifications HP. Si le support est conforme aux spécifications HP, les problèmes d'alimentation récurrents sont symptomatiques de l'usure du rouleau d'entraînement ou du tampon de séparation. Contactez HP. Reportez-vous à la section www.hp.com/support/CM2320series ou à la brochure d'assistance fournie avec le produit.

Problèmes d'image

Problème	Cause	Solution
Les bords des copies sont coupés lorsque la copie s'effectue à partir de la vitre.	L'original est bord à bord ou les marges définies sont inférieures aux marges prises en charge par ce produit.	Placez l'original à 6,35 mm de l'angle de repérage sur la vitre. Ce produit ne prend pas en charge l'impression en pleine page. Toutes les copies auront donc une bordure.
Les bords des copies sont coupés lorsque la copie s'effectue à partir du BAA.	L'original est trop long, bord à bord ou les marges définies sont inférieures aux marges prises en charge par ce produit.	Sur le panneau de commande, appuyez sur Configur. copie . Utilisez les touches de direction pour sélectionner Réduction/Agrand. , puis appuyez sur OK . Utilisez les touches de direction pour sélectionner Pleine page = 91 % et appuyez sur OK . Effectuez une nouvelle tentative de copie.

Problème	Cause	Solution
Les images sont manquantes ou décolorées.	Le niveau d'encre de la cartouche d'impression est peut-être bas.	Remplacez les cartouches dont le niveau d'encre est bas, puis étalonnez le produit. Reportez-vous à la section Cartouche d'impression à la page 211 .
	La qualité de l'original n'est pas satisfaisante.	Si l'original est trop clair ou endommagé, il se peut que la copie ne puisse pas compenser, même si vous réglez le contraste en conséquence. Si possible, trouvez un document original en meilleur état. Utilisez les menus du panneau de commande pour modifier le paramètre de contraste.
	L'original a peut-être un fond en couleur.	Il arrive que les images sur fond couleur ne ressortent pas ou que le fond apparaisse dans une nuance différente. Si possible, utilisez un document original sans fond en couleur.
	La taille de l'original est supérieure à la zone numérisable.	Utilisez des formats de support pris en charge.
Des lignes verticales blanches ou décolorées apparaissent sur la copie.	Le support utilisé n'est peut-être pas conforme aux spécifications HP.	Utilisez un support conforme aux spécifications HP. Reportez-vous à la section Papier et supports d'impression à la page 61 .
	Le niveau d'encre d'une ou de plusieurs cartouches d'impression est peut-être faible.	Remplacez les cartouches d'impression dont le niveau d'encre est faible. Reportez-vous à la section Cartouche d'impression à la page 211 . Si l'erreur persiste, contactez le support HP.
Des lignes indésirables apparaissent uniquement sur les copies.	Le scanner à plat ou la vitre du BAA est peut-être sale.	Nettoyez le scanner ou la vitre du BAA. Reportez-vous à la section Nettoyage du produit à la page 217 .
	Une image se trouve au verso de l'original ou le capot du scanner présente des défauts.	Dans le scanner, placez trois feuilles de papier vierges au-dessus de l'original. Rabattez le capot et numérisez à nouveau l'original.
Des points noirs ou des traînées apparaissent sur les copies uniquement.	Il y a peut-être de l'encre, de la colle, du correcteur liquide ou une autre substance indésirable sur le bac d'alimentation automatique (BAA) ou le scanner à plat.	Nettoyez le produit. Reportez-vous à la section Nettoyage du produit à la page 217 .

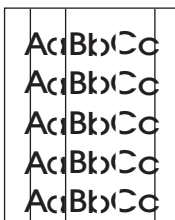
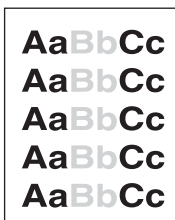

Problème	Cause	Solution
Les copies sont trop claires ou trop foncées.	Les paramètres du pilote d'imprimante ou du logiciel du produit sont peut-être incorrects.	Vérifiez que les paramètres de qualité sont corrects. Pour plus d'informations sur la modification des paramètres, consultez l'aide du logiciel du produit.
	Le produit n'est peut-être pas étalonné.	Étalonnez le produit.
Le texte est illisible.	Les paramètres du pilote d'imprimante ou du logiciel du produit sont peut-être incorrects.	Vérifiez que les paramètres de qualité sont corrects. Pour plus d'informations sur la modification des paramètres, consultez l'aide du logiciel du produit.
	La qualité de l'original n'est pas satisfaisante.	Essayez de copier un autre document. Si la copie ne contient aucun défaut, procurez-vous un original de meilleure qualité.
	Le produit n'est peut-être pas étalonné.	Étalonnez-le.

Problèmes de gestion du support

Problème	Cause	Solution
Qualité d'impression ou fixation de l'encre médiocre	Le papier est trop humide, trop rugueux, trop épais, trop lisse ou gaufré, ou il provient d'un lot défectueux.	Essayez un autre type de papier recommandé.
Caractères manquants, bourrage ou gondolage	Le papier n'a pas été stocké correctement.	Stockez le papier à plat dans son emballage hermétique.
	Le papier présente des différences entre le recto et le verso.	Retournez le papier.
Gondolage excessif	Le papier est trop humide, le sens des fibres est incorrect ou les fibres sont courtes.	Ouvrez le bac de sortie arrière ou utilisez du papier à fibres longues.
	Il existe des différences entre le recto et le verso du papier.	Retournez le papier.
Bourrage, détérioration du papier	Le papier est découpé ou perforé.	Utilisez du papier qui n'est ni découpé ni perforé.
Problèmes d'alimentation	Les bords du papier sont abîmés.	Utilisez du papier de haute qualité conçu pour les imprimantes laser.
	Il existe des différences entre le recto et le verso du papier.	Retournez le papier.
	Le papier est trop humide, trop rugueux, trop épais, trop lisse ou gaufré, le sens de ses fibres est incorrect, ses fibres sont trop courtes ou il provient d'un lot défectueux.	Essayez un autre type de papier recommandé. Ouvrez le bac de sortie arrière ou utilisez du papier à fibres longues.
L'impression est inclinée (de travers).	Il se peut que les guides papier soient mal réglés.	Retirez tous les supports du bac d'alimentation, dérampez la pile et chargez le support de nouveau dans le bac d'alimentation. Réglez les guides papier à la largeur et à la longueur du support chargé et

Problème	Cause	Solution
		effectuez une nouvelle tentative d'impression.
Plusieurs feuilles sont entraînées en même temps.	Le bac du support est peut-être surchargé.	Enlevez une partie du support contenu dans le bac. Reportez-vous à la section Chargement du papier et des supports d'impression à la page 68 .
	Le support est peut-être froissé, plié ou endommagé.	Vérifiez que le support n'est pas froissé, plié ni endommagé. Imprimez sur un support provenant d'un autre paquet ou d'un paquet neuf.
Le produit ne prélève pas le papier dans le bac d'alimentation.	Le produit est peut-être en mode d'alimentation manuelle.	<ul style="list-style-type: none"> ● Si le message Manuelle apparaît sur l'écran du panneau de commande du produit, appuyez sur OK pour imprimer la tâche. ● Assurez-vous que le produit n'est pas en mode d'alimentation manuelle et relancez la tâche d'impression.
	Le rouleau d'entraînement est peut-être sale ou endommagé.	Contactez HP. Reportez-vous à la section www.hp.com/support/CM2320series ou à la brochure d'assistance fournie avec le produit.
	La commande de réglage de longueur du papier du bac 2 ou du bac 3 en option est définie sur une longueur supérieure au format du support.	Réglez la commande de réglage de longueur du papier sur la longueur appropriée.

Problèmes liés aux performances

Problème	Cause	Solution
Aucune copie n'a été imprimée.	Le bac d'alimentation est peut-être vide.	Chargez le support dans le produit. Pour plus d'informations, reportez-vous à la section Chargement du papier et des supports d'impression à la page 68.
	L'original a peut-être été chargé de manière incorrecte.	Chargez l'original dans le bac d'alimentation automatique (BAA), le côté le plus court vers l'avant et la face à numériser vers le haut. Placez le document original sur la vitre du scanner face vers le bas, le coin supérieur gauche du document sur le coin indiqué par l'icône sur le scanner.
Les copies sont vierges.	La bande adhésive n'a peut-être pas été retirée de la cartouche d'impression.	Retirez la cartouche d'impression du produit, retirez la bande adhésive, puis réinstallez la cartouche.
	L'original a peut-être été chargé de manière incorrecte.	Chargez l'original dans le BAA, le côté le plus court vers l'avant et la face à numériser vers le haut. Dans le scanner à plat, placez bien l'original sur la vitre face vers le bas et coin supérieur gauche dans le coin inférieur droit de la vitre.
	Le support utilisé n'est peut-être pas conforme aux spécifications HP.	Utilisez un support conforme aux spécifications HP. Reportez-vous à la section Papier et supports d'impression à la page 61.
L'original incorrect a été copié.	Le BAA est peut-être chargé.	Assurez-vous que le BAA est vide.
Le format des copies est réduit.	Les paramètres du logiciel du produit peuvent être définis sur une option de réduction de l'image numérisée.	Sur le panneau de commande, sélectionnez Réduction/Agrand. à partir du menu Copie et vérifiez que ce paramètre est défini à Original = 100 % .

Problèmes de numérisation

Résolution des problèmes liés aux images numérisées

Problème	Cause	Solution
La qualité de l'image numérisée n'est pas satisfaisante.	L'original est une photo ou une image de deuxième génération.	<ul style="list-style-type: none">• Essayez de supprimer ces motifs en réduisant la taille de l'image numérisée.• Imprimez l'image numérisée pour voir si la qualité est meilleure.• Vérifiez que les paramètres de résolution sont corrects pour le type de numérisation que vous exécutez. Reportez-vous à la section Résolution et couleur du scanner à la page 121.• Pour obtenir des résultats optimaux, numérisez avec le scanner à plat, pas avec le bac d'alimentation automatique (BAA).
	L'image affichée à l'écran ne traduit pas toujours avec précision la qualité de la numérisation.	<ul style="list-style-type: none">• Essayez de régler les paramètres sur l'ordinateur de manière à utiliser davantage de couleurs (ou de niveaux de gris). Généralement, vous effectuez ce réglage en sélectionnant Affichage dans le Panneau de configuration Windows.• Réglez les paramètres de résolution dans le logiciel du scanner. Reportez-vous à la section Résolution et couleur du scanner à la page 121.
	L'original a peut-être été chargé de manière incorrecte.	Utilisez les guides de supports lorsque vous chargez les originaux dans le BAA. Reportez-vous à la section Chargement du papier et des supports d'impression à la page 68 .
	La vitre du scanner est peut-être sale.	Nettoyez la vitre du scanner. Reportez-vous à la section Nettoyage de la vitre du scanner à la page 222 .
	Les paramètres des graphiques ne sont peut-être pas adaptés au type de numérisation que vous exécutez.	Modifiez les paramètres des graphiques. Reportez-vous à la section Résolution et couleur du scanner à la page 121 .

Problème	Cause	Solution
Une partie de l'image n'a pas été numérisée.	L'original a peut-être été chargé de manière incorrecte.	Chargez l'original sur la vitre du scanner ou utilisez les guides papier si vous le chargez dans le BAA. Reportez-vous à la section Chargement des originaux en vue d'une numérisation à la page 112.
	Il arrive que les images sur un fond en couleur ne ressortent pas bien.	Essayez de régler les paramètres avant de numériser ou d'améliorer l'image après l'avoir numérisée.
	L'original mesure plus de 381 mm	Lorsque vous utilisez le bac d'alimentation automatique (BAA), la longueur maximale numérisable est 381 mm. Si la page est plus longue, le scanner s'arrête. (Les copies peuvent être plus longues.) ATTENTION : N'essayez pas de tirer sur l'original pour le dégager du BAA, vous risqueriez d'endommager le scanner ou l'original. Reportez-vous à la section Suppression des bourrages du bac d'alimentation automatique (BAA) à la page 242.
	L'original est trop petit.	Le format minimum pris en charge par le scanner est 25 x 25 mm. Le format minimum pris en charge par le BAA est 127 x 127 mm. L'original est peut-être coincé. Reportez-vous à la section Suppression des bourrages du bac d'alimentation automatique (BAA) à la page 242.
	Le format du support est incorrect.	Dans les paramètres Numériser , vérifiez que le format du support du bac d'alimentation est suffisamment grand pour le document à numériser. .

Problème	Cause	Solution
La numérisation dure trop longtemps	La résolution définie est trop élevée.	Remplacez les paramètres de résolution par ceux adaptés à votre tâche. Reportez-vous à la section Résolution et couleur du scanner à la page 121 .
	Le logiciel est configuré pour numériser en couleur.	Par défaut, le système est configuré sur la couleur, ce qui augmente la durée de la numérisation, même si vous numérisez un original monochrome. Si vous importez une image par le biais de TWAIN ou WIA, vous pouvez modifier les paramètres de façon à numériser en niveaux de gris ou en noir et blanc. Pour plus de détails, reportez-vous à l'aide du logiciel du produit.
	Une tâche d'impression ou de copie a été envoyée avant d'essayer de numériser.	Dans ce cas, la numérisation démarre une fois que le scanner est disponible. Toutefois, dans la mesure où le produit et le scanner partagent la mémoire, la tâche de numérisation risque d'être plus lente.
	L'ordinateur qui effectue la numérisation manque peut-être de ressources.	Fermez les applications non utilisées. Si la numérisation demeure trop lente, redémarrez l'ordinateur.
	Il se peut que les logiciels antivirus, anti logiciels espions ou pare-feu de la machine ralentissent la numérisation.	Consultez la documentation de vos logiciels antivirus, anti logiciels espions ou pare-feu.

Problèmes de qualité de numérisation

Prévention des problèmes de qualité de numérisation

Voici quelques mesures simples susceptibles d'améliorer la qualité de la copie et de la numérisation.

- Utilisez le scanner à plat et non le bac d'alimentation automatique (BAA) pour la numérisation.
- Utilisez des originaux de haute qualité.
- Chargez correctement les supports. Si le support n'est pas chargé correctement, il peut se mettre de travers et entraîner des images floues. Pour obtenir des instructions, reportez-vous à la section [Chargement du papier et des supports d'impression à la page 68](#).
- Réglez les paramètres du logiciel en fonction de l'utilisation finale que vous comptez faire de la page numérisée. Pour plus d'informations, reportez-vous à la section [Résolution et couleur du scanner à la page 121](#).
- Si le produit entraîne fréquemment plusieurs pages en même temps, le tampon de séparation a peut-être besoin d'être remplacé. Contactez HP. Reportez-vous à la section www.hp.com/support/CM2320series ou à la brochure d'assistance fournie avec le produit.

Résolution des problèmes de qualité de numérisation

Problème	Cause	Solution
Pages vierges	L'original est peut-être chargé à l'envers.	Placez le bord supérieur de la pile d'originaux dans le bac d'entrée du bac d'alimentation automatique (BAA), face vers le haut et la première page à numériser en haut de la pile. Placez le document original sur la vitre du scanner face vers le bas, le coin supérieur gauche du document sur le coin indiqué par l'icône sur le scanner.
Impression trop claire ou trop foncée	La résolution et les niveaux de couleur ne sont peut-être pas correctement réglés.	Vérifiez que les paramètres de résolution et de couleur sont corrects. Reportez-vous à la section Résolution et couleur du scanner à la page 121 .
Lignes indésirables	La vitre du BAA est peut-être sale.	Nettoyez la vitre du BAA. Reportez-vous à la section Nettoyage de la vitre du scanner à la page 222 (étape 3).
Points noirs ou traînées	Il y a peut-être de l'encre, de la colle, du correcteur liquide ou une autre substance indésirable sur la vitre.	Nettoyez la surface du scanner. Reportez-vous à la section Nettoyage de la vitre du scanner à la page 222 .
	L'alimentation du produit a peut-être varié.	Réimprimez la tâche.
Texte illisible	Les niveaux de résolution sont peut-être mal définis.	Vérifiez que les paramètres de résolution sont corrects. Reportez-vous à la section Résolution et couleur du scanner à la page 121 .
	Le support n'est pas à plat sur la vitre.	Fermez à fond le couvercle du scanner.
Erreurs de communication sur l'ordinateur	Un ou plusieurs câbles de l'imprimante sont détachés.	Vérifiez les câbles de l'imprimante et assurez-vous qu'ils sont correctement branchés.
	Le produit n'est pas sous tension.	Mettez le produit sous tension.
	Si le produit se connecte par l'intermédiaire d'un réseau, il se peut que l'adresse IP ait changé.	Vérifiez que l'adresse IP du produit est correcte.
	Il se peut que des logiciels antivirus, anti logiciels espions ou pare-feu perturbent la communication.	Consultez la documentation de vos logiciels antivirus, anti logiciels espions ou pare-feu.
	Le produit se trouve en état d'erreur.	Vérifiez le panneau de commande du produit et effacez les éventuelles erreurs en suivant les instructions affichées à l'écran.
	Le produit est occupé à une autre tâche.	Attendez que le produit ait terminé.
La tâche de numérisation ne va pas jusqu'au bout.	Il se peut que la résolution soit trop élevée pour la mémoire disponible de l'ordinateur.	Tentez de numériser à une résolution inférieure.
Les destinations Numériser vers n'apparaissent pas sur le produit.	Le produit est peut-être passé hors, puis sous tension.	Attendez quelques minutes que le produit actualise la liste des destinations Numériser vers.

Problème	Cause	Solution
		Cliquez sur Mettre à jour dans l'application de configuration Numériser vers pour ajouter des destinations au produit.

Problèmes de télécopie

Pour la résolution des problèmes de télécopie, reportez-vous à la section [Résolution des problèmes de télécopie à la page 164](#).

Optimisation et amélioration de la qualité d'image

Liste de contrôle de la qualité d'impression

Les problèmes généraux de qualité d'impression peuvent être résolus en respectant la liste de contrôle suivante :

1. Vérifiez que le papier ou le support d'impression utilisé correspond aux spécifications. Reportez-vous à la section [Papier et supports d'impression à la page 61](#). En général, vous obtenez de meilleurs résultats avec du papier plus lisse.
2. Si vous utilisez des supports d'impression spéciaux (étiquettes, transparents, papier glacé ou papier à en-tête), vérifiez que vous avez imprimé par type.
3. Imprimez une page de configuration et une page d'état des consommables à partir du panneau de commande du produit. Reportez-vous à la section [Pages d'informations à la page 190](#).
 - Sur la page d'état des consommables, vérifiez le niveau des consommables. Aucune information n'est fournie pour les cartouches d'impression non-HP.
 - Si les pages ne sont pas imprimées correctement, le matériel est à l'origine du problème. Contactez HP. Reportez-vous à la section www.hp.com/support/CM2320series ou à la brochure d'assistance fournie avec le produit.
4. Imprimez une page de démonstration à partir du logiciel HP ToolboxFX. Si la page s'imprime, le problème vient du pilote d'imprimante. Essayez d'imprimer à partir d'un autre pilote d'imprimante. Par exemple, si vous utilisez le pilote d'imprimante PCL 6, imprimez à partir du pilote d'imprimante PS.
 - Utilisez l'Assistant Ajout d'imprimante de la boîte de dialogue **Imprimantes** (ou **Imprimantes et télécopieurs** dans Windows XP) pour installer le pilote PS.
5. Essayez d'imprimer à partir d'une autre application. Si la page est correctement imprimée, le problème provient de l'application à partir de laquelle vous avez imprimé.
6. Redémarrez l'ordinateur et le produit, et essayez à nouveau d'imprimer. Si le problème n'est pas résolu, reportez-vous à la section [Problèmes généraux de qualité d'impression à la page 247](#).

Gestion et configuration des pilotes d'imprimante

Les réglages de qualité d'impression influent sur l'impression plus ou moins foncée de la page et sur le style d'impression des éléments graphiques. Vous pouvez aussi les utiliser pour optimiser la qualité d'impression pour un type de support donné.

Vous pouvez modifier ces paramètres dans les propriétés du produit afin de les adapter aux types de tâche d'impression. La disponibilité des paramètres suivants varie en fonction du pilote d'imprimante utilisé :

- **600 ppp**
- **Personnalisé** : ce paramètre spécifie la même résolution que le paramètre par défaut, mais vous pouvez modifier les motifs d'échelle.

 **REMARQUE :** Notez qu'en changeant la résolution, vous risquez de modifier la mise en forme de votre texte.

Modification temporaire des paramètres de qualité d'impression

Pour changer les réglages de qualité d'impression uniquement pour le logiciel actif, accédez aux propriétés en passant par le menu **Configuration de l'impression** de votre programme d'impression.

Modification des paramètres pour toutes les tâches d'impression ultérieures

 **REMARQUE :** Pour obtenir des instructions pour Macintosh, reportez-vous à la section [Modification des paramètres d'impression pour Macintosh à la page 43](#).

Pour Windows 2000 :

1. Dans la barre des tâches de Windows, cliquez sur **Démarrer**, sélectionnez **Paramètres**, puis cliquez sur **Imprimantes**.
2. Cliquez avec le bouton droit de la souris sur l'icône du produit
3. Cliquez sur **Propriétés** ou sur **Options d'impression**.
4. Modifiez les paramètres et cliquez sur **OK**.

Pour Windows XP :

1. Dans la barre des tâches de Windows, cliquez sur **Démarrer**, sur **Panneau de configuration**, puis cliquez sur **Imprimantes et télécopieurs**.
2. Cliquez avec le bouton droit de la souris sur l'icône du produit
3. Cliquez sur **Propriétés** ou sur **Options d'impression**.
4. Modifiez les paramètres et cliquez sur **OK**.

Pour Windows Vista :

1. Dans la barre d'état système de Windows, cliquez sur **Démarrer**, cliquez sur **Panneau de configuration**, puis, sous **Matériel et audio**, cliquez sur **Imprimante**.
2. Cliquez avec le bouton droit de la souris sur l'icône du produit
3. Cliquez sur **Propriétés** ou sur **Options d'impression**.
4. Modifiez les paramètres et cliquez sur **OK**.

Résolution des problèmes de connectivité

Résolution des problèmes de connexion directe

Si le produit rencontre des problèmes de connexion alors qu'il est directement connecté à un ordinateur, procédez comme suit :

1. Assurez-vous que le câble USB n'excède pas 2 mètres.
2. Assurez-vous que les deux extrémités du câble USB sont connectées.
3. Assurez-vous que le câble est un câble USB 2.0 certifié haute vitesse.
4. Si l'erreur persiste, utilisez un autre câble.

Problèmes de réseau

Vérification de l'alimentation électrique du produit et de sa mise en ligne

Vérifiez les éléments suivants pour vous assurer que le produit est prêt à fonctionner.

1. Le produit est-il branché et sous tension ?

Assurez-vous que le produit est relié au secteur et sous tension. Si le problème persiste, il se peut que le cordon d'alimentation électrique, l'alimentation secteur ou le produit soit défaillant.

2. Le voyant **Prêt** est-il allumé ?

Si le voyant clignote, vous devrez peut-être attendre que la tâche en cours soit terminée.

3. Aucune information n'est affichée sur le panneau de commande du produit ?

- Vérifiez que le produit est sous tension.
- Assurez-vous que le produit est correctement installé.

4. Un message autre que **Prêt** est-il affiché sur le panneau de commande du produit ?

- Consultez la documentation du produit : elle contient la liste complète des messages du panneau de commande et les actions correctives correspondantes.

Résolution des problèmes de communication avec le réseau

Vérifiez les points suivants pour vous assurer que le produit communique avec le réseau. Vous devez avoir déjà imprimé une page de configuration réseau (reportez-vous à la section [Pages d'informations à la page 190](#)).

1. Existe-t-il des problèmes de connexion physique entre le poste de travail ou le serveur de fichiers et le produit ?

Vérifiez que le câblage du réseau, les connexions et la configuration du routeur sont corrects. Vérifiez que la longueur des câbles réseau est conforme aux spécifications du réseau.

2. Les câbles du réseau sont-ils correctement connectés ?

Assurez-vous que le port du produit et le câble utilisés pour raccorder l'imprimante au réseau sont corrects. Vérifiez le branchement de chaque câble. Si le problème persiste, essayez d'utiliser un câble ou des ports différents sur le concentrateur ou le MAU. Le voyant d'activité orange et le voyant de statut de liaison vert situés à côté du port à l'arrière du produit doivent être allumés.

3. La vitesse de liaison et les paramètres de duplex de la liaison du produit sont-ils paramétrés correctement ?

Hewlett-Packard recommande de laisser ce paramètre en mode automatique (paramètre par défaut).

4. Pouvez-vous envoyer une commande « ping » à l'adresse IP du produit ?

Utilisez l'invite de commande pour envoyer une commande ping au produit depuis votre ordinateur. Par exemple :

```
ping 192.168.45.39
```

Vérifiez que la commande ping affiche les durées d'aller-retour.

Si la commande ping reste sans réponse, vérifiez que la configuration de l'adresse IP du produit est correcte sur l'ordinateur. Si elle l'est, supprimez puis ajoutez à nouveau le produit.

Si la commande ping a échoué, vérifiez que les concentrateurs réseau sont actifs, puis vérifiez que les paramètres réseau, ceux du produit et ceux de l'ordinateur sont tous configurés pour le même réseau.

5. Des logiciels ont-ils été ajoutés au réseau ?

Assurez-vous qu'elles sont compatibles, installées correctement et qu'elles utilisent les pilotes d'imprimante appropriés.

6. D'autres utilisateurs peuvent-ils imprimer ?

Le problème peut venir du poste de travail. Vérifiez les pilotes réseau de votre station de travail, ses pilotes d'imprimante et la redirection.

7. Si d'autres utilisateurs peuvent imprimer, utilisent-ils le même système d'exploitation réseau ?

Vérifiez que le système utilise le système d'exploitation de réseau approprié.

8. Votre protocole est-il activé ?

Vérifiez l'état du protocole sur la page de configuration réseau. Reportez-vous à la section [Pages d'informations à la page 190](#). Vous pouvez également utiliser le serveur Web intégré ou le logiciel

HP ToolboxFX pour vérifier l'état des autres protocoles. Reportez-vous à la section [HP ToolboxFX à la page 192](#).

Résolution des problèmes liés au logiciel

Résolution des problèmes courants liés à Windows

Message d'erreur :

« Défaillance de protection générale Exception OE »

« Spool32 »

« Opération illégale »

Cause	Solution
	Fermez toutes les applications, redémarrez Windows, puis réessayez.
	Changez de pilote d'imprimante. Si le pilote PCL 6 du périphérique est sélectionné, optez plutôt pour un pilote d'imprimante PCL 5 ou HP d'émulation PostScript Niveau 3. Vous pouvez effectuer cette opération dans le logiciel.
	Supprimez tous les fichiers temporaires du sous-répertoire Temp. Déterminez le nom du répertoire en ouvrant le fichier AUTOEXEC.BAT et en recherchant la déclaration "Set Temp =". Le nom à la suite de cette déclaration est le répertoire Temp. Par défaut, il se présente comme suit : C:\TEMP, mais vous pouvez le redéfinir.
	Pour plus d'informations sur les messages d'erreur Windows, consultez la documentation Microsoft Windows fournie avec l'ordinateur.

Résolution des problèmes courants sous Macintosh

Tableau 15-2 Problèmes avec Mac OS X v10.3 et Mac OS X v10.4

Le pilote d'imprimante ne figure pas dans l'utilitaire de configuration de l'imprimante.

Cause	Solution
Le logiciel du produit n'a peut-être pas été installé correctement, voire pas installé du tout.	Assurez-vous que le fichier PPD se trouve bien dans le dossier suivant du disque dur : <code>Library/Printers/PPDs/Contents/Resources/<lang>.lproj</code> , où « <lang> » correspond au code à deux lettres de la langue que vous utilisez. Le cas échéant, réinstallez le logiciel. Reportez-vous au guide de mise en route pour obtenir les instructions d'installation.
Le fichier PPD est corrompu.	Supprimez le fichier PPD du dossier suivant du disque dur : <code>Library/Printers/PPDs/Contents/Resources/<lang>.lproj</code> , où « <lang> » correspond au code à deux lettres de la langue que vous utilisez. Réinstallez le logiciel. Reportez-vous au guide de mise en route pour obtenir les instructions d'installation.

Tableau 15-2 Problèmes avec Mac OS X v10.3 et Mac OS X v10.4 (suite)

Le nom du produit, l'adresse IP ou le nom d'hôte « Bonjour » n'apparaissent pas dans la zone de liste d'imprimantes dans l'utilitaire de configuration d'imprimante.

Cause	Solution
Le produit n'est peut-être pas prêt.	Vérifiez que les câbles sont correctement branchés, que le produit est sous tension et que le voyant Prêt est allumé. Si vous vous connectez par l'intermédiaire d'un concentrateur USB ou Ethernet, essayez de vous connecter directement à l'ordinateur ou utilisez un port différent.
Le nom du produit, l'adresse IP ou le nom d'hôte « Bonjour » est incorrect.	Imprimez une page de configuration pour vérifier le nom du produit, l'adresse IP ou le nom d'hôte « Bonjour ». Reportez-vous à la section Pages d'informations à la page 190 . Vérifiez que le nom, l'adresse IP ou le nom d'hôte « Bonjour » de la page de configuration correspond à celui de l'utilitaire de configuration de l'imprimante.
Le câble d'interface est peut-être défectueux ou de mauvaise qualité	Remplacez le câble d'interface. Assurez-vous d'utiliser un câble de qualité.

Une tâche d'impression n'a pas été envoyée au produit souhaité.

Cause	Solution
La file d'attente d'impression est peut-être arrêtée.	Ouvrez la file d'attente d'impression, puis cliquez sur Démarrer les tâches .
L'adresse IP ou le nom du produit est incorrect. Un autre produit avec un nom, une adresse IP ou un nom d'hôte « Bonjour » identiques ou similaires peut avoir reçu votre tâche d'impression.	Imprimez une page de configuration pour vérifier le nom du produit, l'adresse IP ou le nom d'hôte « Bonjour ». Reportez-vous à la section Pages d'informations à la page 190 . Vérifiez que le nom, l'adresse IP ou le nom d'hôte « Bonjour » de la page de configuration correspond à celui de l'utilitaire de configuration de l'imprimante.

Un fichier EPS (Encapsulated PostScript) n'utilise pas les polices qui conviennent pour l'impression.

Cause	Solution
Ce problème se produit avec certains programmes.	<ul style="list-style-type: none">• Essayez de télécharger les polices du fichier EPS dans le produit avant de lancer l'impression.• Envoyez le fichier au format ASCII plutôt que de le coder au format binaire.

Vous ne pouvez pas imprimer à partir d'une carte USB tierce.

Cause	Solution
Cette erreur se produit si le logiciel des imprimantes USB n'est pas installé.	Lorsque vous ajoutez une carte USB tierce, vous pouvez avoir besoin du logiciel de prise en charge de carte adaptateur USB d'Apple. La dernière version de ce logiciel est disponible sur le site Web d'Apple.

Tableau 15-2 Problèmes avec Mac OS X v10.3 et Mac OS X v10.4 (suite)

Lorsque le produit est connecté à un câble USB, il n'apparaît pas dans l'utilitaire de configuration d'imprimante Macintosh une fois le pilote sélectionné.

Cause	Solution
Un composant matériel ou logiciel est à l'origine de ce problème.	<p>Dépannage du logiciel</p> <ul style="list-style-type: none">• Vérifiez que votre Macintosh prend en charge les connexions USB.• Vérifiez que votre système d'exploitation Macintosh est Mac OS X v10.3 ou Mac OS X v10.4.• Vérifiez qu'il dispose du logiciel USB d'Apple. <p>Dépannage du matériel</p> <ul style="list-style-type: none">• Vérifiez que le produit est sous tension.• Vérifiez que le câble USB est bien connecté.• Assurez-vous que vous utilisez le câble USB à grande vitesse qui convient.• Vérifiez que les périphériques USB se partageant les ressources d'alimentation de la chaîne ne sont pas en trop grand nombre. Déconnectez tous les périphériques de la chaîne et branchez le câble directement sur le port USB de l'ordinateur hôte.• Vérifiez si la chaîne comporte plus de deux concentrateurs USB non alimentés d'affilée. Déconnectez tous les périphériques de la chaîne et branchez le câble directement sur le port USB de l'ordinateur hôte. <p>REMARQUE : Le clavier iMac est un concentrateur USB non alimenté.</p>

Résolution des erreurs PostScript (PS)

Les situations suivantes sont spécifiques au langage PS et peuvent se produire lorsque plusieurs langages sont utilisés pour le produit.

 **REMARQUE :** Pour recevoir un message imprimé ou affiché à l'écran lorsque des erreurs PS se produisent, ouvrez la boîte de dialogue **Options d'impression** et cliquez sur la sélection en regard de la section Erreurs PS. Vous pouvez également utiliser le serveur Web intégré.

Tableau 15-3 Erreurs PS

Problème	Cause	Solution
La tâche s'imprime en police Courier (police par défaut du produit) et non pas dans la police demandée.	La police sélectionnée n'est pas téléchargée. Un changement de mode est peut-être intervenu pour l'impression d'une tâche PCL juste avant la réception de la tâche d'impression PS.	Téléchargez la police de votre choix, puis relancez l'impression. Vérifiez le type et l'emplacement de la police. Effectuez le téléchargement vers le produit, si nécessaire. Reportez-vous à la documentation du logiciel.
Les marges d'une page au format Légal sont tronquées à l'impression.	La tâche d'impression est trop complexe.	Vous aurez peut-être besoin d'imprimer la tâche à 600 points par pouce, de réduire la complexité de la page ou d'installer plus de mémoire.

Tableau 15-3 Erreurs PS (suite)

Problème	Cause	Solution
Une page d'erreur PS s'imprime.	La tâche d'impression n'est peut-être pas une tâche PS.	Vérifiez que la tâche d'impression est une tâche PS. Vérifiez si le programme attendait l'envoi d'un fichier de configuration ou d'en-tête PS au produit.
Erreur de vérification de la limite	La tâche d'impression est trop complexe.	Vous aurez peut-être besoin d'imprimer la tâche à 600 points par pouce, de réduire la complexité de la page ou d'installer plus de mémoire.
Erreur de mémoire virtuelle (VM)	Erreur de police	Sélectionnez un nombre illimité de polices téléchargeables à partir du pilote d'imprimante.
Vérification de la page	Erreur de police	Sélectionnez un nombre illimité de polices téléchargeables à partir du pilote d'imprimante.

Programme de numérisation vers e-mail

Adresse IP non trouvée, ou impossible de résoudre la passerelle.

Cause	Solution
Il se peut qu'aucune entrée DNS n'ait été configurée par DHCP pour le périphérique.	Utilisez l'adresse IP pour la passerelle SMTP ou configurez l'adresse IP manuellement. Consultez l'administrateur système pour obtenir de l'aide. Des problèmes sur le réseau peuvent provoquer des problèmes de connexion.

La passerelle STP est incorrecte. Entrez une passerelle STP correcte.

Cause	Solution
Le test de la passerelle SMTP a échoué pendant la configuration.	La passerelle SMTP ou le port sont incorrects. Contactez votre administrateur système.

Impossible de se connecter au serveur SMTP.

Cause	Solution
Le périphérique ne peut pas résoudre le nom d'hôte pour votre passerelle SMTP.	Vérifiez que le serveur de votre passerelle SMTP fonctionne correctement. Essayez d'utiliser l'adresse IP ou de corriger l'entrée du serveur DNS. Contactez votre fournisseur Internet ou le responsable de l'informatique pour obtenir de l'aide.

La connexion au serveur SMTP a été perdue.

Cause	Solution
	Essayez de renvoyer l'e-mail. Contactez votre fournisseur Internet ou le responsable de l'informatique pour vous assurer que votre passerelle SMTP est configurée correctement.

Le serveur SMTP exige une authentification qui n'est pas prise en charge par ce périphérique.

Cause	Solution
Le produit nécessite une passerelle qui n'exige pas d'authentification.	La passerelle SMTP que le périphérique essaie d'utiliser exige une authentification. Utilisez un autre serveur.

L'envoi d'un e-mail échoue.

Cause	Solution
Certains serveurs SMTP exigent une adresse « De » correcte pour assurer la protection contre le spamming.	Entrez une adresse « De » correcte dans le serveur Web intégré. Assurez-vous que vous avez entré une adresse de destinataire correcte. Vérifiez que la passerelle SMTP est soit un nom de domaine complet correct reconnu par votre fournisseur Internet soit une adresse IP correcte. Vérifiez que le port est correct pour votre passerelle SMTP. Contactez votre fournisseur Internet ou votre service informatique pour vous assurer que les paramètres de votre passerelle SMTP sont corrects.

L'adresse e-mail est incorrecte. Entrez une adresse correcte.

Cause	Solution
L'adresse e-mail du destinataire est incorrecte.	Entrez une adresse e-mail correcte.

Un message signale qu'une erreur est survenue pendant l'envoi de l'e-mail et vous invite à refaire une tentative d'envoi.

Cause	Solution
	Essayez de renvoyer l'e-mail. Contactez votre fournisseur Internet ou le responsable de l'informatique pour vous assurer que votre passerelle SMTP est configurée correctement.

La qualité d'impression d'une pièce jointe n'est pas satisfaisante.

Cause	Solution
La résolution doit être réinitialisée.	Augmentez la résolution de la numérisation (réglez-la sur 300) avant d'envoyer votre e-mail.

La taille de l'e-mail est trop grande. Certaines pages n'ont pas été envoyées.

Cause	Solution
La taille de l'e-mail est trop grande.	Diminuez la résolution de la numérisation (réglez-la sur 75) avant d'envoyer le document par e-mail.

L'image est tronquée (coupée).

Cause	Solution
Une partie de la page n'a pas été numérisée.	Augmentez le format de papier pour la numérisation.

A Consommables et accessoires

Commander des pièces, des accessoires et des consommables

Il existe plusieurs méthodes permettant de commander des pièces, des consommables et des accessoires.

Commander directement auprès de HP

Vous pouvez obtenir directement les articles suivants auprès de HP :

- **Pièces de remplacement** : Pour commander des pièces de remplacement aux Etats-Unis, reportez-vous à www.hp.com/go/hpparts. En dehors des Etats-Unis, vous pouvez commander les pièces en vous adressant à votre bureau d'assistance agréé HP local.
- **Consommables et accessoires** : Pour commander des consommables aux Etats-Unis, rendez-vous à l'adresse www.hp.com/support/CM2320series. Pour commander des consommables dans le reste du monde, rendez-vous à l'adresse www.hp.com/support/CM2320series. Pour commander des accessoires, rendez-vous à l'adresse www.hp.com/support/CM2320series.

Commander auprès de prestataires de services ou de bureaux

Pour commander une pièce ou un accessoire, contactez un prestataire de services ou un bureau d'assistance agréé HP.

Commander directement via le logiciel HP ToolboxFX

Le logiciel HP ToolboxFX est un outil de gestion du produit conçu pour faciliter les opérations de configuration, de surveillance, de dépannage, de commande de consommables et de mise à jour associées au produit, tout en assurant une efficacité optimale. Pour plus d'informations sur le logiciel HP ToolboxFX, reportez-vous à la section [HP ToolboxFX à la page 38](#).

Numéros de référence

Consommables

Nom du produit	Référence
Cartouche d'impression noire	CC530A
Cartouche d'impression cyan	CC531A
Cartouche d'impression jaune	CC532A
Cartouche d'impression magenta	CC533A

 **REMARQUE :** Pour plus d'informations sur la capacité des cartouches, consultez la page www.hp.com/go/pageyield. La capacité réelle d'une cartouche dépend de l'usage spécifique qui en est fait.

Mémoire

Nom du produit	Description	Référence
Mises à niveau de mémoire (DIMM)	64 Mo	C1887A
	128 Mo	C9121A

Câbles et accessoires d'interface

Nom du produit	Description	Référence
Câble USB	Connecteur de périphérique compatible USB standard (2 mètres)	C6518A
	Connecteur de périphérique compatible USB standard (3 mètres)	C6520A
Cordon du télécopieur	Adaptateur de cordon téléphonique à deux fils	8121-0811

Accessoires de gestion du papier

Nom du produit	Description	Référence
Bac 3 en option	Bac d'alimentation 250 feuilles pour formats standard	Q3952A

Pièces remplaçables par l'utilisateur

Nom du produit	Description	Référence
Coussinet de séparation et rouleaux d'entraînement	Remplacez-les lorsque le produit entraîne plusieurs feuilles ou n'entraîne aucune feuille. L'utilisation de différents papiers n'a pas résolu le problème.	Contactez l'assistance clientèle HP pour commander des pièces.
BAA (bac d'alimentation automatique)	Remplacez-le lorsque le BAA est endommagé ou ne fonctionne pas correctement.	Contactez l'assistance clientèle HP pour commander des pièces.

B Service et assistance

Déclaration de garantie limitée Hewlett-Packard

PRODUIT HP

HP Color LaserJet CM2320, CM2320nf et CM2320fxi

DUREE DE GARANTIE LIMITEE

Garantie limitée d'un an

HP vous garantit à vous, le client final, que le matériel et les accessoires HP seront exempts de vices de matériau et de fabrication après la date d'achat et pendant la durée spécifiée ci-dessus. Si de tels défauts sont signalés à HP au cours de la période de garantie, HP s'engage, à son entière discrétion, à réparer ou à remplacer les produits dont les défauts ont été confirmés. Les produits de remplacement peuvent être neufs ou comme neufs.

HP garantit que le logiciel HP est exempt de tout défaut d'exécution de programme dû à une fabrication ou un matériel défectueux, dans le cadre d'une installation et d'une utilisation normales, à compter de la date d'achat et durant la période mentionnée ci-dessus. Si HP reçoit communication de tels vices pendant la durée de la garantie, HP remplacera tout logiciel qui se révélerait défectueux.

HP ne garantit pas l'exécution des produits HP sans interruption ni erreur. Si HP n'est pas en mesure de remplacer un produit défectueux dans un délai raisonnable, selon les termes définis dans la garantie, le prix d'achat sera remboursé sur retour rapide du produit.

Les produits HP peuvent renfermer des pièces refaites équivalant à des pièces neuves au niveau des performances ou peuvent avoir été soumis à une utilisation fortuite.

La garantie ne s'applique pas aux vices résultant (a) d'un entretien ou d'un étalonnage incorrect ou inadéquat, (b) de logiciels, interfaces, pièces ou consommables non fournis par HP, (c) d'une modification non autorisée ou d'une utilisation abusive, (d) d'une exploitation ne répondant pas aux spécifications écologiques publiées pour le produit ou (e) d'une préparation du site ou d'un entretien incorrects.

DANS LES LIMITES AUTORISEES PAR LA LOI LOCALE, LES GARANTIES CI-DESSUS SONT EXCLUSIVES ET AUCUNE AUTRE GARANTIE OU CONDITION, ECRITE OU ORALE, N'EST EXPRIMEE OU IMPLICITE ET HP DECLINE EXPLICITEMENT TOUTE GARANTIE OU CONDITION IMPLICITE DE QUALITE MARCHANDE, DE QUALITE SATISFAISANTE ET D'APTITUDE A REMPLIR UNE FONCTION DEFINIE. Certains pays/régions, états ou provinces n'autorisant pas de limitations de la durée d'une garantie tacite, la limitation ou l'exclusion ci-dessus peut ne pas vous concerner. Cette garantie vous donne des droits juridiques spécifiques qui varient en fonction de l'état, de la province ou du pays/région où vous résidez. La garantie limitée de HP s'applique dans tout pays/région où HP propose un service d'assistance pour ce produit et où HP commercialise ce produit. Le niveau du service de garantie que vous recevez peut varier en fonction des normes locales. HP ne modifiera pas la forme, l'adéquation ou le fonctionnement du produit pour le rendre opérationnel dans un pays/région auquel/à laquelle il n'est pas destiné pour des motifs légaux ou réglementaires.

DANS LA MESURE PERMISE PAR LE DROIT LOCAL, LES RECOURS ENONCES DANS CETTE CLAUSE DE GARANTIE SONT LES RECOURS UNIQUES ET EXCLUSIFS DONT VOUS DISPOSEZ. A L'EXCEPTION DES CAS PRECITES, EN AUCUN CAS HP OU SES FOURNISSEURS NE SERONT TENUS POUR RESPONSABLES

DES PERTES DE DONNEES OU DES DOMMAGES DIRECTS, PARTICULIERS, ACCESSOIRES OU INDIRECTS (Y COMPRIS LES PERTES DE PROFITS ET DE DONNEES) OU DE TOUT AUTRE DOMMAGE RELATIF A UN CONTRAT, UN PREJUDICE OU AUTRE. Certains pays/régions, états ou provinces n'autorisant pas l'exclusion ni la limitation des dommages indirects ou consécutifs, la limitation ou l'exclusion ci-dessus peut ne pas vous concerner.

LES TERMES DE CETTE GARANTIE, EXCEPTE DANS LA MESURE PERMISE PAR LA LEGISLATION EN VIGUEUR, N'EXCLUENT PAS, NE LIMITENT PAS, NE MODIFIENT PAS ET VIENNENT EN COMPLEMENT DES DROITS STATUTAIRES OBLIGATOIRES APPLICABLES A LA VENTE DE CE PRODUIT A VOTRE INTENTION.

Service de garantie des pièces échangeables par l'utilisateur

Les produits HP comprennent de nombreuses pièces échangeables par l'utilisateur, ce qui représente une flexibilité et un gain de temps considérables pour le remplacement des pièces défectueuses. Si lors du diagnostic de l'erreur, HP établit que le problème peut être résolu à l'aide d'une pièce échangeable par l'utilisateur, cette dernière vous sera immédiatement expédiée. Il existe deux catégories de pièces échangeables par l'utilisateur : 1) Pièces obligatoirement échangeables par l'utilisateur Si vous demandez à HP de remplacer ces pièces, vous serez facturé pour l'expédition et le remplacement de la pièce. 2) Pièces facultativement échangeables par l'utilisateur Ces pièces peuvent également être remplacées par l'utilisateur. Toutefois, si vous préférez que HP se charge du remplacement de la pièce à votre place, les frais sont pris en charge selon le type de service de garantie de votre produit.

Selon la disponibilité des pièces et du pays/de la région dans lesquels vous vous trouvez, les pièces échangeables par l'utilisateur sont expédiées pour une livraison le jour suivant. La livraison le jour même ou en quatre heures sera proposée à un tarif supplémentaire si ce service est disponible dans votre pays/votre région. Si vous avez besoin d'assistance, appelez le Centre d'assistance à la clientèle HP. Un technicien vous aidera alors par téléphone. HP vous indique dans l'emballage expédié avec la pièce échangeable par l'utilisateur si vous devez retourner la pièce défectueuse. Dans les cas où la pièce défectueuse doit être retournée à HP, vous devez l'expédier dans un délai imparti, habituellement dans les cinq (5) jours. La pièce défectueuse doit être envoyée avec la documentation correspondante dans l'emballage d'expédition fourni. Si vous ne retournez pas le produit défectueux à HP, vous pouvez être facturé pour le remplacement. Lors d'une réparation par l'utilisateur, HP prend en charge tous les frais d'expédition et de retour des pièces, et décide du transporteur à utiliser.

Garantie limitée relative aux cartouches d'impression

Ce produit HP est garanti être exempt de vices de matériau et de fabrication.

Cette garantie ne couvre pas les produits (a) ayant été modifiés, refaits, reconditionnés ou soumis à une utilisation impropre ou abusive, (b) présentant des problèmes résultant d'une utilisation incorrecte, d'un stockage inadéquat ou d'une exploitation ne répondant pas aux spécifications écologiques publiées pour le produit ou (c) présentant une usure provenant d'une utilisation normale.

Pour obtenir un service de garantie, veuillez renvoyer le produit au lieu d'achat (accompagné d'une description écrite du problème et des exemples d'impression) ou contactez l'assistance clientèle HP. Suivant le choix de HP, HP remplacera le produit s'étant avéré être défectueux ou remboursera le prix d'achat.

DANS LA MESURE PERMISE PAR LE DROIT LOCAL, LA GARANTIE CI-DESSUS EST EXCLUSIVE ET AUCUNE AUTRE GARANTIE OU CONDITION, ECRITE OU ORALE, N'EST EXPRIMEE OU IMPLICITE ET HP DECLINE EXPLICITEMENT TOUTE GARANTIE OU CONDITION IMPLICITE DE QUALITE MARCHANDE, DE QUALITE SATISFAISANTE ET D'APTITUDE A REMPLIR UNE FONCTION DEFINIE.

DANS LA MESURE PERMISE PAR LE DROIT LOCAL, EN AUCUN CAS HP OU SES FOURNISSEURS NE POURRONT ETRE TENUS POUR RESPONSABLES DE DOMMAGES DIRECTS, PARTICULIERS, ACCESSOIRES OU INDIRECTS (Y COMPRIS LES PERTES DE PROFITS ET DE DONNEES) OU DE TOUT AUTRE DOMMAGE RELATIF A UN CONTRAT, UN PREJUDICE OU AUTRE.

LES TERMES DE GARANTIE DE CETTE DECLARATION, SAUF DANS LES LIMITES LEGALEMENT AUTORISEES, N'EXCLUENT PAS, NI NE LIMITENT, NI NE MODIFIENT LES DROITS DE VENTE STATUTAIRES OBLIGATOIRES APPLICABLES, MAIS VIENNENT S'AJOUTER A CES DROITS.

Assistance clientèle

Bénéficiez d'une assistance téléphonique gratuite tout au long de la période de garantie, dans votre pays/région.

Vous trouverez les numéros de téléphone de votre pays/région sur le dépliant livré dans la boîte avec votre produit ou sur le site Web www.hp.com/support/.

Préparez le nom de votre produit, son numéro de série, la date d'achat et une description du problème rencontré.

Bénéficiez d'une assistance par Internet 24h/24

www.hp.com/support/CM2320series

Bénéficiez d'une assistance pour vos produits utilisés sur un ordinateur Macintosh

www.hp.com/go/macosex

Télécharger des utilitaires logiciels, des pilotes et des informations électroniques

www.hp.com/go/LJCM2320_software

Commander des fournitures et du papier

www.hp.com/go/suresupply

Commander des pièces et accessoires HP

www.hp.com/buy/parts

Commander des services supplémentaires d'entretien ou de maintenance HP

www.hp.com/go/carepack

C Spécifications

Cette section contient les informations suivantes sur le produit :

- [Spécifications physiques](#)
- [Spécifications électriques](#)
- [Consommation d'énergie et émissions acoustiques \(HP Color LaserJet CM2320, HP Color LaserJet CM2320 MFP - Modèle télécopie, HP Color LaserJet CM2320 MFP - Modèle carte mémoire\)](#)
- [Spécifications environnementales](#)
- [Spécifications relatives au papier et aux supports d'impression](#)

Spécifications physiques

Tableau C-1 Spécifications physiques

Produit	Hauteur	Profondeur	Largeur	Poids
HP Color LaserJet CM2320	532 mm	492 mm	497 mm	29,4 kg
HP Color LaserJet CM2320 MFP - Modèle télécopie	532 mm	492 mm	497 mm	31,1 kg
HP Color LaserJet CM2320 MFP - Modèle carte mémoire	532 mm	492 mm	497 mm	31,1 kg

Spécifications électriques

△ **ATTENTION :** L'alimentation électrique est fonction du pays/région où le produit est vendu. Ne convertissez pas les tensions de fonctionnement. Cette opération peut endommager le produit et annuler sa garantie.

Tableau C-2 Spécifications électriques

Article	modèles 110 volts	modèles 230 volts
Exigences relatives à l'alimentation	100 à 127 V CA (+/- 10 %)	220 à 240 V CA (+/- 10 %)
	60 Hz (+/- 3 Hz)	50 Hz (+/- 3 Hz)
Courant évalué	6,0 A	3,0 A

Consommation d'énergie et émissions acoustiques (HP Color LaserJet CM2320, HP Color LaserJet CM2320 MFP - Modèle télécopie, HP Color LaserJet CM2320 MFP - Modèle carte mémoire)

Visitez le site Web www.hp.com/go/cljcm2320mfp/regulatory pour obtenir des informations à jour.

Spécifications environnementales

Tableau C-3 Spécifications environnementales¹

	Recommandée	Exploitation	Stockage
Température	de 15 à 27 °C (de 59 à 90,5 °F)	de 15 à 27 °C (de 59 à 90,5 °F)	-20 °C à 40 °C (-4 °F à 104 °F)
Humidité relative	20 à 70 %	15 à 80 %	85 % ou moins

¹ Les valeurs sont susceptibles de changer.

Spécifications relatives au papier et aux supports d'impression

Pour plus d'informations sur les types de papier et de supports d'impression pris en charge, reportez-vous à la section [Papiers et formats de support d'impression pris en charge à la page 63](#).

D Informations réglementaires

Cette section contient les informations réglementaires suivantes :

- [Réglementations de la FCC](#)
- [Programme de gestion écologique des produits](#)
- [Autres déclarations concernant les produits de télécommunication \(télécopie\)](#)
- [Déclaration de conformité](#)
- [Déclarations nationales/régionales spécifiques](#)

Réglementations de la FCC

Les tests effectués sur cet équipement ont déterminé qu'il est conforme aux prescriptions des unités numériques de classe B, telles que spécifiées à l'article 15 des normes de la FCC (Commission fédérale des communications). Ces limites sont destinées à assurer une protection suffisante contre les interférences produites dans une installation résidentielle. Cet équipement produit, utilise et peut émettre de l'énergie sous forme de fréquences radio. Si ce matériel n'est pas installé et utilisé conformément aux instructions, il peut causer des interférences nuisibles aux communications radio. Cependant, l'absence d'interférences ne peut pas être garantie dans une installation particulière. Si ce matériel provoque des interférences qui perturbent la réception radio ou télévisée, ce qui peut être vérifié en mettant le matériel sous et hors tension, nous encourageons l'utilisateur à y remédier en appliquant l'une des mesures suivantes :

- Réorientez ou déplacez l'antenne de réception.
- Augmentez la distance séparant l'équipement du récepteur.
- Connectez l'équipement à une prise située sur un circuit différent de celui sur lequel se trouve le récepteur.
- Consultez votre revendeur ou un technicien radio/télévision expérimenté.

 **REMARQUE :** Toute modification apportée au produit sans le consentement de HP peut se traduire par la révocation du droit d'exploitation de l'équipement dont jouit l'utilisateur.

Un câble d'interface blindé est requis afin de satisfaire aux stipulations de l'article 15 des réglementations de la FCC sur les appareils de classe B.

Programme de gestion écologique des produits

Protection de l'environnement

Hewlett-Packard Company s'engage à vous offrir des produits de qualité fabriqués dans le respect de l'environnement. Ce produit a été conçu avec différentes caractéristiques afin de minimiser l'impact sur l'environnement.

Production d'ozone

Ce produit ne génère pas de quantité significative d'ozone (O₃).

Consommation d'énergie

La consommation d'énergie est considérablement réduite en mode prêt/veille, qui économise naturellement les ressources et l'argent sans affecter les hautes performances de l'imprimante. Pour déterminer le statut de qualification ENERGY STAR® de ce produit, consultez la fiche signalétique du produit ou la feuille de spécifications. Les produits dotés de ce statut sont également répertoriés à l'adresse suivante :

<http://www.hp.com/hpinfo/globalcitizenship/environment/productdesign/ecolabels.html>

Utilisation du papier

La fonction d'impression recto verso automatique manuelle/facultative de ce produit (impression sur les deux faces) et la possibilité d'imprimer plusieurs pages par feuille peuvent réduire l'utilisation du papier et les demandes résultantes de ressources naturelles.

Matières plastiques

Conformément aux normes internationales, les composants en plastique de plus de 25 grammes portent des inscriptions conçues pour identifier plus facilement les plastiques à des fins de recyclage au terme de la vie du produit.

Consommables d'impression HP LaserJet

Le programme HP Planet Partners vous permet de renvoyer et recycler gratuitement vos cartouches d'impression HP LaserJet. Des informations sur le programme et des instructions sont fournies en plusieurs langues et sont incluses dans l'emballage de chaque nouvelle cartouche d'impression HP LaserJet et article consommable. Afin de contribuer davantage à la protection de l'environnement, HP vous invite à regrouper vos cartouches usagées plutôt que de les envoyer séparément.

HP s'engage à fournir des produits et services innovants et de haute qualité qui respectent l'environnement, de la conception et la fabrication du produit aux processus de distribution, de fonctionnement et de recyclage. Lorsque vous participez au programme HP Planet Partners, nous vous certifions que vos cartouches d'impression HP LaserJet renvoyées seront correctement recyclées, en les traitant afin de récupérer les plastiques et métaux pour de nouveaux produits et en évitant ainsi la mise en décharge de millions de tonnes de déchets. Dans la mesure où cette cartouche sera recyclée et utilisée dans de nouveaux matériaux, elle ne vous sera pas renvoyée. Nous vous remercions de respecter l'environnement !

 **REMARQUE :** Utilisez l'étiquette uniquement pour renvoyer des cartouches d'impression HP LaserJet d'origine. N'employez pas cette étiquette pour des cartouches à jet d'encre HP, des cartouches non-HP, des cartouches reconditionnées ou des retours sous garantie. Pour plus d'informations sur le recyclage de cartouches à jet d'encre HP, visitez le site <http://www.hp.com/recycle>.

Instructions concernant le renvoi et le recyclage

Etats-Unis et Porto-Rico

L'étiquette incluse avec la cartouche de toner HP LaserJet est destinée au renvoi et au recyclage d'une ou plusieurs cartouches d'impression HP LaserJet après utilisation. Suivez les instructions applicables ci-dessous.

Renvois multiples (deux à huit cartouches)

1. Emballez chaque cartouche d'impression HP LaserJet dans son carton et son sac d'origine.
2. Assemblez jusqu'à huit cartons ensemble à l'aide de bande adhésive ou d'emballage (jusqu'à un poids de 35 kg).
3. Utilisez une étiquette prépayée unique.

OU

1. Utilisez votre propre emballage ou demandez un emballage en gros gratuit via le site <http://www.hp.com/recycle> ou en appelant le 1-800-340-2445 (pouvant contenir jusqu'à huit cartouches d'impression HP LaserJet).
2. Utilisez une étiquette prépayée unique.

Renvois uniques

1. Emballez la cartouche d'impression HP LaserJet dans son carton et son sac d'origine.
2. Placez l'étiquette d'expédition sur l'avant du carton.

Expédition

Pour tous les renvois de cartouches d'impression HP LaserJet pour recyclage, donnez le paquet à UPS lors de votre prochaine livraison ou collecte, ou déposez-le à un centre de collecte UPS agréé. Pour connaître l'emplacement de votre centre de collecte UPS local, appelez le 1-800-PICKUPS ou visitez le site <http://www.ups.com>. Si vous effectuez un renvoi avec une étiquette USPS, donnez le paquet à un transporteur U.S. Postal Service ou déposez-le à un bureau U.S. Postal Service. Pour plus d'informations ou pour commander des étiquettes ou cartons supplémentaires, visitez l'adresse <http://www.hp.com/recycle> ou appelez le 1-800-340-2445. Le prélèvement UPS sera facturé aux frais de collecte normaux. Ces informations sont sujettes à modification sans préavis.

Renvois en dehors des Etats-Unis

Pour participer au programme de renvoi et de recyclage HP Planet Partners, suivez simplement les instructions du guide de recyclage (disponible dans l'emballage de votre nouveau consommable d'impression) ou visitez l'adresse <http://www.hp.com/recycle>. Sélectionnez votre pays/région pour plus d'informations sur la méthode de renvoi de vos consommables d'impression HP LaserJet.

Papier

Ce produit prend en charge le papier recyclé dans la mesure où celui-ci est conforme aux spécifications présentées dans le manuel *HP LaserJet Printer Family Print Media Guide*. Ce produit convient à l'utilisation de papier recyclé conformément à la norme EN12281:2002.

Restrictions de matériel

Ce produit HP ne contient pas de mercure ajouté.

Ce produit HP contient une pile pouvant nécessiter un traitement spécial en fin de vie. Les piles contenues dans ce produit ou fournies par Hewlett-Packard pour ce produit incluent les éléments suivants :

HP Color LaserJet MFP série CM2320	
Type	Carbone monofluoride lithium
Poids	0,8 g
Emplacement	Sur le panneau du formateur
Peut être retirée par l'utilisateur	Non





廢電池請回收

Pour obtenir des informations sur le recyclage, visitez le site Web www.hp.com/recycle, contactez votre administration locale ou l'organisation Electronics Industries Alliance à l'adresse suivante (en anglais) : www.eiae.org.

Mise au rebut des déchets d'équipement électronique par les particuliers dans l'Union européenne

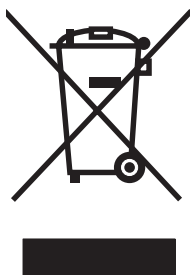

La mention de ce symbole sur le produit ou son emballage signifie que ce produit ne doit pas être jeté avec le reste de vos ordures ménagères. Vous avez pour responsabilité de jeter cet équipement usagé en l'emmenant dans un point de ramassage destiné au recyclage d'équipement électrique et électronique usagé. Le ramassage et le recyclage séparés de votre équipement usagé au moment du rejet favorise la conservation des ressources naturelles et garantit un recyclage respectant la santé de l'homme et l'environnement. Pour plus d'informations sur les lieux où vous pouvez déposer vos équipements usagés pour recyclage, veuillez contacter votre bureau local, votre service de rejet des ordures ménagères ou le magasin où vous avez acheté le produit.

Fiche signalétique de sécurité du produit

La fiche signalétique de sécurité des produits (MSDS - Material Safety Data Sheet) pour les consommables contenant des substances chimiques (par exemple, l'encre) peut être obtenue sur le site Web HP à l'adresse www.hp.com/go/msds ou www.hp.com/hpinfo/globalcitizenship/environment.

Informations complémentaires

Pour obtenir des informations sur ces rubriques relatives à l'environnement :

- Feuille de profil écologique pour ce produit et plusieurs produits HP associés
- Engagement HP dans la protection de l'environnement
- Système HP de gestion de l'environnement
- Retour d'un produit HP à la fin de sa durée de vie et programme de recyclage
- Fiche technique de sécurité des produits

Rendez-vous sur le site Web www.hp.com/go/environment ou www.hp.com/hpinfo/globalcitizenship/environment.

Autres déclarations concernant les produits de télécommunication (télécopie)

Déclaration UE pour le fonctionnement télécom

Ce produit est conçu pour être connecté aux réseaux PSTN (Public Switched Telecommunication Networks) analogiques des pays/régions de l'Espace Economique Européen. Il répond aux exigences de la directive EU R&TTE 1999/5/EC (Annexe II) et porte en conséquence la marque CE. Pour plus d'informations, reportez-vous à la Déclaration de conformité émise par le fabricant dans une autre section de ce manuel. Toutefois, en raison de différences entre les réseaux PSTN de chaque pays/région, le produit ne peut pas garantir une assurance inconditionnelle d'un fonctionnement réussi sur chaque point d'arrivée PSTN. La compatibilité réseau dépend de la sélection du paramètre approprié par le client en vue de sa connexion au réseau PSTN. Veuillez suivre les instructions fournies dans le manuel de l'utilisateur. Si vous rencontrez des problèmes de compatibilité réseau, veuillez contacter le fournisseur de l'équipement ou le support technique Hewlett-Packard dans le pays/la région concerné. La connexion à un point d'arrivée PSTN peut être sujette à d'autres exigences définies par l'opérateur PSTN local.

Déclarations relatives à Telecom New Zealand

L'octroi d'un permis Telecom (Telepermit) pour tout équipement terminal indique uniquement que Telecom New Zealand reconnaît que cet équipement est conforme aux conditions minimales requises pour la connexion à son réseau. Il n'indique aucunement que Telecom New Zealand a avalisé le produit et n'accorde aucune garantie d'aucune sorte. En particulier, il ne garantit aucunement que l'équipement fonctionnera correctement avec un autre équipement de marque ou de modèle différent bénéficiant d'un permis Telecom et ne garantit pas non plus la compatibilité du produit avec tous les services réseau de Telecom New Zealand.

Il est probable que cet équipement n'assure pas le transfert effectif d'un appel vers un autre périphérique connecté à la même ligne.

Cet équipement ne doit pas être configuré de façon à permettre les appels automatiques vers le service d'urgence « 111 » de Telecom New Zealand.

Ce produit n'a pas été testé pour garantir la compatibilité avec le service de sonnerie distincte FaxAbility pour la Nouvelle Zélande.

Telephone Consumer Protection Act (Etats-Unis)

Le Telephone Consumer Protection Act de 1991 considère comme illicite toute utilisation d'un ordinateur ou d'un appareil électronique, y compris les télécopieurs, pour envoyer un message, si ce dernier n'indique pas clairement, dans une marge en haut ou en bas de chaque page transmise ou sur la première page de la transmission, la date et l'heure d'envoi et un élément d'identification de l'entreprise, de l'entité ou de la personne qui envoie le message, ainsi que le numéro de téléphone de la machine utilisée pour envoyer le message de cette entreprise, entité ou personne. (Le numéro de téléphone fourni ne peut pas être un numéro commençant par 900 ou tout autre numéro dont la tarification est supérieure à celle des appels locaux ou longue distance.)

Exigences relatives à la certification IC CS-03

Remarque : Le label Industry Canada identifie tout équipement certifié. Cette certification garantit que l'équipement répond à certaines exigences relatives à la protection, au fonctionnement et la sécurité des réseaux de télécommunications, telles que décrites dans la documentation Terminal Equipment Technical Requirement correspondante. Le Département ne garantit pas que l'équipement fonctionnera conformément aux souhaits de l'utilisateur. Avant d'installer cet équipement, les utilisateurs doivent s'assurer de la possibilité de connexion de l'équipement aux installations de l'opérateur de télécommunications local. L'équipement doit également être installé en respectant une méthode de connexion acceptable. L'utilisateur est informé que le respect des conditions susmentionnées ne peut pas empêcher toute altération du service dans certaines situations. Les réparations effectuées sur l'équipement certifié doivent être coordonnées par un représentant désigné par le fournisseur. Toute réparation ou modification apportée à cet équipement par l'utilisateur, ou tout dysfonctionnement de l'équipement peut amener l'opérateur de communications à demander à l'utilisateur de déconnecter l'équipement. Les utilisateurs doivent s'assurer, pour leur propre protection, que les connexions à la terre de l'installation électrique, des lignes téléphoniques et de tout réseau interne de conduites d'eau métalliques, le cas échéant, sont interconnectés. Cette précaution est particulièrement importante dans les zones rurales.

△ **ATTENTION :** AVERTISSEMENT: L'utilisateur ne doit pas tenter de faire ces raccordements lui-même; il doit avoir recours à un service d'inspection des installations électriques, ou à un électricien, selon le cas. L'indice d'équivalence de la sonnerie de ce produit est 0,0.

Avis : L'indice de charge (IC) assigné à chaque dispositif terminal indique, pour éviter toute surcharge, le pourcentage de la charge totale qui peut être raccordée à un circuit téléphonique bouclé utilisé par ce dispositif. La terminaison du circuit bouclé peut être constituée de n'importe quelle combinaison de

dispositifs, pourvu que la somme des indices de charge de l'ensemble des dispositifs ne dépasse pas 0,5. Le code standard d'installation pour les équipements directement raccordés au réseau téléphonique est CA11A.

Déclaration de conformité

HP Color LaserJet CM2320 MFP

Déclaration de conformité

Selon ISO/IEC 17050-1 et EN 17050-1

Nom du fabricant : Hewlett-Packard Company DoC# : BOISB-0701-01-rel.1.0
Adresse du fabricant : 11311 Chinden Boulevard,
Boise, Idaho 83714-1021, Etats-Unis

déclare que le produit

Nom du produit : HP Color LaserJet CM2320 MFP
Numéro de modèle réglementaire²⁾ BOISB-0701-01
Options du produit : TOUTES
Cartouches d'impression : CC530A, CC531A, CC532A, CC533A

Est conforme aux spécifications suivantes :

SECURITE : IEC 60950-1:2001 / EN60950-1: 2001 +A11
IEC 60825-1:1993 +A1 +A2 / EN 60825-1:1994 +A1 +A2 (produit LED/laser de classe 1)
GB4943-2001

EMC : CISPR22:2005 / EN55022:2006 - Classe B¹⁾
EN 61000-3-2:2000 +A2
EN 61000-3-3:1995 +A1
EN 55024:1998 +A1 +A2
FCC Titre 47 CFR, Article 15 Classe B) / ICES-003, numéro 4
GB9254-1998, GB17625.1-2003

Informations complémentaires :

Le produit ci-après est conforme aux exigences de la directive CEM 2004/108/CE et de la directive Basse Tension 2006/95/CE, et porte en conséquence la marque CE 

Cet appareil est conforme à l'article 15 de la réglementation FCC. Son fonctionnement est soumis aux deux conditions suivantes : (1) Cet appareil ne doit causer aucune interférence nuisible et (2) doit accepter toutes les interférences reçues, y compris celles qui risquent de fausser son fonctionnement.

- 1) Le produit a été testé dans une configuration standard avec des PC Hewlett-Packard.
- 2) Pour des besoins réglementaires, ce produit est doté d'un numéro de modèle réglementaire. Ce numéro ne doit pas être confondu avec le nom du produit ou le ou les numéros de produit.

Boise, Idaho , Etats-Unis

Janvier 2008

Pour tout renseignement sur les réglementations uniquement, contactez :

Europe : Votre bureau de ventes et de services Hewlett-Packard local ou Hewlett-Packard GmbH, Department HQ-TRE / Standards Europe,, Herrenberger Straße 140, D-71034 Böblingen, Allemagne, (Télécopie : +49-7031-14-3143),
<http://www.hp.com/go/certificates>

Etats-Unis : Product Regulations Manager, Hewlett-Packard Company,, PO Box 15, Mail Stop 160, Boise, Idaho 83707-0015, ,
(Téléphone : 208-396-6000)

HP LaserJet CM2320 - Modèle télécopie / CM2320 - Modèle carte mémoire

Déclaration de conformité

Selon ISO/IEC 17050-1 et EN 17050-1

Nom du fabricant : Hewlett-Packard Company DoC# : BOISB-0701-02-rel.1.0
Adresse du fabricant : 11311 Chinden Boulevard,
Boise, Idaho 83714-1021, Etats-Unis

déclare que le produit

Nom du produit : HP Color LaserJet CM2320nfMFP
HP Color LaserJet CM2320fxiMFP
Accessoires⁴⁾ BOISB-0704-00 (US-Fax Module LIU)

Déclaration de conformité

Selon ISO/IEC 17050-1 et EN 17050-1

BOISB-0704-01 (EURO-Fax Module LIU)
Numéro de modèle réglementaire²⁾ BOISB-0701-02
Options du produit : TOUS
Cartouches d'impression : CC530A, CC531A, CC532A, CC533A

Est conforme aux spécifications suivantes :

SECURITE : IEC 60950-1:2001 / EN60950-1: 2001 +A11
IEC 60825-1:1993 +A1 +A2 / EN 60825-1:1994 +A1 +A2 (produit LED/laser de classe 1)
GB4943-2001

CEM : CISPR22:2005 / EN55022:2006 – Classe B1¹⁾
EN 61000-3-2:2000 +A2
EN 61000-3-3:1995 +A1
EN 55024:1998 +A1 +A2
FCC Titre 47 CFR, Article 15 Classe B) / ICES-003, numéro 4
GB9254-1998, GB17625.1-2003

TELECOM : ES 203 021 ; FCC Titre 47 CFR, Article 68³⁾

Informations complémentaires :

Le produit ci-après est conforme aux exigences de la directive CEM 2004/108/EC, de la directive Basse Tension 2006/95/CE, de la directive ETRT 1999/5/CE (annexe II) et porte en conséquence la marque CE 

Cet appareil est conforme à l'article 15 de la réglementation FCC. Son fonctionnement est soumis aux deux conditions suivantes : (1) Cet appareil ne doit causer aucune interférence nuisible et (2) doit accepter toutes les interférences reçues, y compris celles qui risquent de fausser son fonctionnement.

- 1) Le produit a été testé dans une configuration standard avec des PC Hewlett-Packard.
- 2) Pour des besoins réglementaires, ce produit est doté d'un numéro de modèle réglementaire. Ce numéro ne doit pas être confondu avec le nom du produit ou le ou les numéros de produit.
- 3) Les approbations et les normes Télécom appropriées pour les pays/régions cibles ont été appliquées à ce produit, en plus de celles ci-dessous.
- 4.) Ce produit utilise un module accessoire de télécopie analogique dont le numéro de modèle réglementaire est : BOISB-0704-00 (US-LIU) ou BOISB-0704-01 (EURO LIU), ainsi qu'exigé pour répondre aux exigences des réglementations techniques des pays/régions où ce produit sera vendu.

Boise, Idaho , Etats-Unis

Janvier 2008

Pour tout renseignement sur les réglementations uniquement, contactez :

Europe : Votre bureau de ventes et de services Hewlett-Packard local ou Hewlett-Packard GmbH, Department HQ-TRE / Standards Europe,, Herrenberger Straße 140, D-71034 Böblingen, Allemagne, (Télécopie : +49-7031-14-3143), <http://www.hp.com/go/certificates>

Etats-Unis : Product Regulations Manager, Hewlett-Packard Company,, PO Box 15, Mail Stop 160, Boise, ID 83707-0015, , (Téléphone : 208-396-6000)

Déclarations nationales/régionales spécifiques

Protection contre les rayons laser

Le CDRH (Center for Devices and Radiological Health) de la FDA (Food and Drug Administration) a mis en place une réglementation concernant les produits laser fabriqués à partir du 1er août 1976. Le respect de cette réglementation est obligatoire pour les produits commercialisés aux Etats-Unis. L'appareil est certifié produit laser de « Classe 1 » par l'U.S. Department of Health and Human Services (DHHS) Radiation Performance Standard conformément au Radiation Control for Health and Safety Act de 1968. Etant donné que les radiations émises par ce périphérique sont complètement confinées par les boîtiers de protection externes, il est impossible que le rayon laser s'échappe dans des conditions de fonctionnement normal.

⚠ **AVERTISSEMENT !** L'utilisation de commandes, la réalisation de réglages ou l'exécution de procédures différentes de celles spécifiées dans ce guide d'utilisation peut entraîner une exposition à des radiations dangereuses.

Réglementations DOC canadiennes

Complies with Canadian EMC Class B requirements.

« Conforme à la classe B des normes canadiennes de compatibilité électromagnétiques. « CEM ». »

Déclaration VCCI (Japon)

この装置は、情報処理装置等電波障害自主規制協議会（VCCI）の基準に基づくクラスB情報技術装置です。この装置は、家庭環境で使用することを目的としていますが、この装置がラジオやテレビジョン受信機に近接して使用されると、受信障害を引き起こすことがあります。
取扱説明書に従って正しい取り扱いをして下さい。

Déclaration EMI (Corée)

B급 기기 (가정용 정보통신기기)

이 기기는 가정용으로 전자파적합등록을 한 기기로서
주거지역에서는 물론 모든지역에서 사용할 수 있습니다.

Déclaration relative au laser en Finlande

Luokan 1 laserlaite

Klass 1 Laser Apparät

HP Color LaserJet CM2320, CM2320nf, CM2320fxi, laserkirjoitin on käyttäjän kannalta turvallinen luokan 1 laserlaite. Normaalisissa käytössä kirjoittimen suojakotelointi estää lasersäteiden pääsyn laitteen ulkopuolelle. Laitteen turvallisuusluokka on määritetty standardin EN 60825-1 (1994) mukaisesti.

VAROITUS !

Laitteen käyttäminen muulla kuin käyttöohjeessa mainitulla tavalla saattaa altistaa käyttäjän turvallisuusluokan 1 ylittävälle näkymättömälle lasersäteilylle.

VARNING !

Om apparaten används på annat sätt än i bruksanvisning specificerats, kan användaren utsättas för osynlig laserstrålning, som överskrider gränsen för laserklass 1.

HUOLTO

HP Color LaserJet CM2320, CM2320nf, CM2320fxi - kirjoittimen sisällä ei ole käyttäjän huollettavissa olevia kohteita. Laitteen saa avata ja huoltaa ainoastaan sen huoltamiseen koulutettu henkilö. Tällaiseksi huoltotoimenpiteeksi ei katsota väriainekasetin vaihtamista, paperiradan puhdistusta tai muita käyttäjän käsikirjassa lueteltuja, käyttäjän tehtäväksi tarkoitettuja ylläpitotoimia, jotka voidaan suorittaa ilman erikoistyökaluja.

VARO !

Mikäli kirjoittimen suojakotelo avataan, olet alttiina näkymättömälle lasersäteilylle laitteen ollessa toiminnassa. Älä katso säteeseen.

VARNING !

Om laserprinterns skyddshölje öppnas då apparaten är i funktion, utsättas användaren för osynlig laserstrålning. Betrakta ej strålen. Tiedot laitteessa käytettävän laserdiodin säteilyominaisuuksista: Aallonpituus 775-795 nm Teho 5 m W Luokan 3B laser.

Déclaration EMI (Taiwan)

警告使用者：

這是甲類的資訊產品，在居住的環境中使用時，可能會造成射頻干擾，在這種情況下，使用者會被要求採取某些適當的對策。

Tableau des substances (Chine)

根据中国电子信息产品污染控制管理办法的要求而出台

Tableau D-1 有毒有害物质表

部件名称	有毒有害物质和元素					
	铅 (Pb)	汞 (Hg)	镉 (Cd)	六价铬 (Cr(VI))	多溴联苯 (PBB)	多溴二苯醚 (PBDE)
打印引擎	X	O	X	X	O	O
复印机组件	X	O	O	O	O	O
控制面板	O	O	O	O	O	O
塑料外壳	O	O	O	O	O	O
格式化板组件	X	O	O	O	O	O
碳粉盒	X	O	O	O	O	O

O:表示在此部件所用的所有同类材料中，所含的此有毒或有害物质均低于 SJ/T11363-2006 的限制要求。

X:表示在此部件所用的所有同类材料中，至少一种所含的此有毒或有害物质高于 SJ/T11363-2006 的限制要求。

 **REMARQUE :** 引用的“环保使用期限”是根据在正常温度和湿度条件下操作使用产品而确定的。

Index

A

Accessoires
 commande 281, 282
 références 282

Adresse IP
 configuration automatique 58
 configuration manuelle 58
 Macintosh, dépannage 275
 protocoles pris en charge 54

Agrafeuse
 emplacement 5

Agrandissement de documents
 copie 89

Ajouter
 destinations de numérisation
 (Windows) 115

Alertes, configuration 193

Alertes e-mail, configuration 193

Alimentation
 spécifications 294

Annuaire, télécopie
 ajouter des entrées 156
 importer 133
 onglet HP ToolboxFX 196
 supprimer toutes les
 entrées 134

Annulation
 tâche d'impression 78
 télécopies 148
 travaux de copie 88

Annuler
 travaux de numérisation 120

Arrière-plan gris, dépannage 248

Assemblage des copies 90

Assistance
 en ligne 80, 291

Assistance à la clientèle HP 291

Assistance clientèle
 en ligne 291

Assistance en ligne 291

Assistance technique
 en ligne 291

B

BAA
 bourrages 242
 emplacement 5
 formats de page pris en
 charge 175
 numéro de référence 285

bac
 capacités 65
 grammages des supports 65
 types de supports pris en
 charge 65

Bac
 emplacement 5

Bac 1
 bourrages, élimination 236
 chargement 68

Bac 2
 bourrages, élimination 236
 chargement 69
 emplacement 5

Bac 3
 bourrages, élimination 238
 chargement 69
 emplacement 5
 référence 284

Bac d'alimentation
 chargement de support 69

Bac d'alimentation automatique
 chargement en vue d'une
 numérisation 112

Bac d'alimentation automatique
(BAA)
 bourrages 242
 capacité 86
 chargement pour copie 86
 emplacement 5
 numéro de référence 285

Bac de sortie
 bourrages, élimination 239

Bac d'alimentation automatique
(BAA)
 formats de page pris en
 charge 175

Bacs
 bourrages, élimination 236,
 238
 emplacement 5
 format de support par
 défaut 71
 Impression recto verso 47
 paramètres 200
 problèmes d'alimentation,
 dépannage 254
 références 284

Bacs, sortie
 emplacement 5

Bacs d'alimentation papier
 problèmes d'alimentation,
 dépannage 254

Bacs de sortie
 emplacement 5

Bandes, dépannage 248

Batteries fournies 300

Blocages des télécopies 146

Boîte d'identification de l'appelant,
 connexion 130

Bourrages
 BAA, nettoyage 242
 bac de sortie, élimination des
 bourrages 239
 causes de 235
 circuit papier, élimination des
 bourrages 239
 emplacement 236

- prévention 245
- télécopieur, nettoyage 242
- C**
- Câbles
 - références 283
 - USB, dépannage 257
- Capot, nettoyage 221
- Caractères, dépannage 250
- Cartes d'appel 153
- Cartes mémoire, photo
 - insertion 182
- Cartouches
 - état, affichage dans HP Toolbox FX 193
 - état, vérification 209
 - garantie 290
 - recyclage 210, 299
 - références 282
 - remplacement 211
 - service des fraudes HP 210
 - stockage 210
- Cartouches, impression
 - état Macintosh 48
- Cartouches d'encre. *Voir* cartouches d'impression
- Cartouches d'impression
 - dégagement de la porte, emplacement 5
 - état, affichage dans HP Toolbox FX 193
 - état, vérification 209
 - état Macintosh 48
 - garantie 290
 - recyclage 210
 - remplacement 211
 - service des fraudes HP 210
 - stockage 210
- Cartouches d'impression
 - références 282
- Chargement de support
 - bac 2 69
 - bac 3 en option 69
- Chargement du support
 - bac 1 68
- Circuit papier
 - bourrages, élimination 239
- Clair
 - contraste de la télécopie 139
- Clarté
 - impression décolorée, dépannage 247
- Codes de facturation, télécopie
 - utilisation 141
- Commande
 - consommables et accessoires 282
- Commande de consommables
 - sites Web 281
- Commande de consommables et d'accessoires 282
- Comparaison, modèles du produit 1
- Composition d'un numéro international 153
- configuration avancée
 - télécopie 17
- Consommables
 - commande 281, 282
 - état, affichage dans HP Toolbox FX 193
 - état, vérification 209
 - page d'état, impression 190
 - recyclage 210, 299
 - remplacement des cartouches d'impression 211
 - service des fraudes HP 210
 - stockage 210
- Contraste
 - densité d'impression 200
- Contrôle du bord 105
- copie
 - chargement du scanner à plat 87
 - livres 95
- Copie
 - agrandissement 89
 - annulation 88
 - assemblage 90
 - chargement du BAA 86
 - contraste, réglage 92
 - dépannage 262
 - en pleine page 93
 - format, dépannage 262
 - formats de support 93
 - menu configuration 12
 - modification du nombre par défaut 88
 - numérotation rapide 88
 - originaux de formats différents 98
 - paramètre recto verso, modification 100
 - paramètres clair/foncé 92
 - paramètres de support 93
 - photos 97
 - plusieurs copies 88
 - qualité, dépannage 258
 - qualité, réglage 91
 - recto ou recto verso 99, 100
 - recto verso 99
 - recto verso, manuellement 101
 - réduction 89
 - restaurer les paramètres par défaut 95
 - support, dépannage 260
 - types de support 94
- Copie claire 260
- Copie foncée 260
- Copie recto verso 99
- Copies, nombre de Windows 81
- Copies au format personnalisé 89
- Copies vierges, dépannage 262
- Correspondance des couleurs 106
- Couleur
 - ajustement 104
 - correspondance 106
 - dépannage 251
 - étalonnage 200
 - gestion 104
 - gris neutres 104
 - HP ImageREt 3600 108
 - imprimée et moniteur 106
 - imprimer en niveaux de gris 104
 - palette de couleurs de base de Microsoft Office 106
 - paramètres de numérisation 122
 - sRGB 105
 - sRGB 108
- Couleur, paramètres de numérisation 121

- Couleurs
 - contrôle du bord 105
 - options de demi-teintes 104
 - Courrier électronique
 - configuration d'alertes dans HP ToolboxFX 194
 - Courrier électronique, numérisation vers
 - Macintosh 49
 - Coussinet de séparation, commande 285
- D**
- Date de télécopie, configuration
 - utiliser le panneau de commande 131
 - Déblocage des numéros de télécopie 146
 - Déclaration de conformité laser en Finlande 307
 - Déclaration EMI (Corée) 307
 - Déclaration EMI de Taiwan 308
 - Déclarations de conformité laser 307
 - Déclarations relatives à la sécurité 307
 - Déclarations relatives à Telecom New Zealand 303
 - Déclaration UE pour le fonctionnement télécom 302
 - Déclaration VCCI (Japon) 307
 - Défaillance de protection générale
 - Exception OE 274
 - Défauts répétés, dépannage 251
 - Dégagement de la porte d'accès aux cartouches, emplacement 5
 - dépannage
 - lignes, copies 259
 - messages du panneau de commande 230
 - qualité de numérisation 263
 - Dépannage
 - bourrages 235
 - câbles USB 257
 - copie 262
 - couleur 251
 - défauts répétés 251
 - envoi de télécopies 175
 - fichiers EPS 275
 - format des copies 262
 - froissures 251
 - impression décolorée 247
 - lignes, impressions 248
 - lignes, numérisations 267
 - liste de contrôle 226
 - nuage de points d'encre 251
 - numérisations vierges 267
 - numérotation 176
 - page de configuration page, impression 57
 - page de configuration réseau, impression 57
 - pages inclinées 250, 254
 - pages trop claires 260
 - pages trop foncées 260
 - pages vierges 256
 - papier 253
 - paramètre de correction d'erreurs de télécopie 173
 - particules d'encre 249
 - pas d'impression des pages 257
 - problèmes d'alimentation 254
 - qualité de la copie 258
 - qualité de la numérisation 266
 - qualité d'impression 247
 - rapports de télécopie 180
 - réception de télécopies 177
 - réseaux 271
 - support gondolé 250
 - taches d'encre 247
 - texte 250
 - traînées d'encre 248
 - vitesse, télécopie 180
 - Désinstallation du logiciel
 - Macintosh 44
 - Destinations de numérisation, ajout
 - Windows 115
 - Détection des périphériques sur le réseau 54
 - Différer envoi de télécopie 161
 - Dimensions
 - support 63
 - DIMM
 - ajout 215
 - numéros de référence 283
 - dossier, numérisation vers 116
- E**
- Email, numérisation vers
 - paramètres de résolution 122
 - E-mail, numérisation vers
 - Windows 116
 - Enregistrer/restaurer, onglet, HP ToolboxFX 201
 - En-tête de télécopie, configuration
 - utiliser le panneau de commande 131
 - Environnement d'exécution, spécifications 295
 - Envoi de télécopie
 - téléphone en aval 160
 - Envoi de télécopies
 - annulation 148
 - à partir du logiciel 158
 - codes de facturation 141
 - dépannage 175
 - en différé 161
 - groupes ad hoc 154
 - journal, HP ToolboxFX 198
 - numéro de groupe 156
 - numéro rapide 156
 - numérotation manuelle 153
 - rapport d'erreurs, impression 170
 - retransmission 143
 - Erreurs, PostScript 276
 - Erreurs d'opération illégale 274
 - Erreurs Spool32 274
 - Étalonnage couleur 200
 - Etat
 - affichage dans HP Toolbox FX 193
 - alertes, HP Toolbox FX 193
 - consommables, vérification 209
 - onglet Services Macintosh 48
 - Etat des consommables, onglet Services
 - Windows 80
 - Etat des fournitures, onglet Services
 - Macintosh 48
 - Etat du périphérique
 - onglet Services Macintosh 48
 - Exigences relatives à la certification IC CS-03 303

Extensions téléphoniques
 envoi de télécopies 160
 réception de télécopies 146

F

Fiche signalétique de sécurité du produit 301
Fichier, numérisation vers Macintosh 49
Fichiers EPS, dépannage 275
Fichiers PPD, Macintosh 274
filigranes 46
Filigranes
 Windows 80
Fin de vie, mise au rebut 300
Foncé, paramètre de contraste télécopie 139
Fonctionnalités produit 3
Fonctions d'accessibilité 4
Format 294
Format, copie dépannage 262
 réduction ou agrandissement 89
Formats, support paramètre Ajuster à la page, télécopie 145
Froissures, dépannage 251
fusion
 bourrages, élimination 239
 erreur 230

G

Garantie cartouches d'impression 290
 pièces échangeables par l'utilisateur 289
 produit 287
Grammage 294
Gris, arrière-plan 248
Gris neutres 104
Groupes ad hoc, envoi de télécopies 154

H

Heure de télécopie, configuration utiliser le panneau de commande 131

HP Director numérisation à partir de (Macintosh) 48
HP ImageREt 3600 108
HP ToolboxFX
 Enregistrer/restaurer, onglet 201
 état des consommables, vérification 209
 Mot de passe, onglet 201
 onglet Aide 198
 onglet Informations sur les produits 195
 onglet Paramètres d'impression 201
 onglet Paramètres réseau 203
 onglet Paramètres système 199
 onglet Télécopie 196
 ouverture 192
 palette de couleurs de base de Microsoft Office, impression 106
 paramètres de densité 200
HP Toolbox FX
 onglet Etat 193
HP Web Jetadmin 38, 206

I

ImageREt 3600 108
Impression
 connexion à un réseau 56
 dépannage 257
 en pleine page 93
 listes de polices 190
 Macintosh 45
 page d'état des consommables 190
 page d'utilisation 191
 page de configuration 190
 page de démonstration 190
 photos, à partir de la carte mémoire 185
 photos, miniatures 187
 rapport réseau 191
 recto verso, Macintosh 47
 structure des menus 191
Impression, cartouches recyclage 299

Impression, qualité
 copie, dépannage 258
 dépannage 247, 269
Impression claire, dépannage 247
Impression décolorée 247
Impression de l'index 181
Impression de n pages par feuille
 Windows 80
Impression double face
 Windows 80
Impression en niveaux de gris 104
Impression en noir et blanc dépannage 252
Impression en pleine page 93
Impression n pages par feuille 46
Impression photo 181
Impression recto verso
 Windows 80
Imprimer des deux côtés
 Windows 80
Index photo 181
Insertion des cartes mémoire 181
Installation
 logiciels Macintosh pour connexions directes 43
 logiciels Macintosh sur les réseaux 43
 logiciel Windows 36
Installation, logiciel types (Windows) 36
Interrogation, périphérique 201
Interrogation de périphérique 201
Interrogation des télécopieurs 136
Interrupteur, Emplacement 5
Interrupteur marche/arrêt, Emplacement 5

J
Jetadmin, HP Web 38, 206
Journal des événements 193
Journaux, télécopie
 erreur 170
 imprimer tout 168

L
le bac de sortie
 bourrages, élimination 239

- Lignes, dépannage
 - Copies 259
 - impressions 248
 - numérisations 267
- Lignes blanches ou décolorées, dépannage 259
- Lignes extérieures
 - pauses, insérer 134
 - préfixes d'appel 137
- Lignes verticales, dépannage 248
- Lignes verticales blanches ou décolorées 259
- Linux 40
- livres
 - copie 95
- Livres
 - numérisation 123
- Logiciel
 - Désinstallation sous
 - Macintosh 44
 - envoi de télécopies 158
 - HP ToolboxFX 38, 192
 - installation par connexion directe, Macintosh 43
 - installation réseau,
 - Macintosh 43
 - Linux 40
 - paramètres 42
 - Paramètres 34
 - Solaris 40
 - systèmes d'exploitation compatibles 42
 - systèmes d'exploitation pris en charge 30
 - UNIX 40
- Logiciel HP-UX 40
- Logiciel Linux 40
- Logiciels
 - composants Windows 29
 - HP Web Jetadmin 38
 - serveur Web intégré 38, 44
 - Windows 38
- Logiciel Solaris 40
- Logiciel UNIX 40
- Luminosité
 - contraste de la copie 92

M

- Macintosh
 - assistance 291
 - carte USB, dépannage 275
 - installation de système
 - d'impression pour connexions directes 43
 - installation du système
 - d'impression pour les réseaux 43
 - numérisation à partir de HP Director 48
 - numérisation page à page 48
 - numérisation vers courrier électronique 49
 - numérisation vers un fichier 49
 - paramètres d'impression 43
 - paramètres du pilote 43, 45
 - pilotes, dépannage 274
 - redimensionnement de documents 45
 - résolution des problèmes 274
 - Suppression du logiciel 44
 - systèmes d'exploitation compatibles 42
 - télécopie 49, 158
- Matériel, restrictions 300
- Mémoire
 - installation 215
 - messages d'erreur 234
 - numéros de référence 283
 - réimprimer des télécopies 162
 - supprimer les télécopies 149
- Menu
 - Config. réseau 22
 - Config. télécop. 15
 - configuration copie 12
 - Configuration photos 15
 - configuration système 19
 - copie 27
 - panneau de commande, accès 12
 - Photo 27
 - rapports 14
 - service 21
 - télécopie 24
- Menu Configuration photos 15
- Menu Configuration réseau 22
- Menu Configuration système 19

- menu copie 27
- menu photos 27
- Menu Service 21
- menu télécopie 24
- Messages
 - Panneau de commande 230
- messages d'erreur
 - Panneau de commande 230
- Messages d'erreur, télécopieur 164
- Microsoft Word, télécopie 159
- Miniatures, photo 187
- Mise à l'échelle de documents
 - copie 89
 - Macintosh 45
- Mises à jour du micrologiciel 224
- Mode de réponse, configuration 143
- Modèle
 - comparaison 1
- Modems, connexion 129
- Mode papier à en-tête alternatif 81
- Modification des paramètres de carte mémoire par défaut 184
- Mot de passe, onglet, HP ToolboxFX 201

N

- Nettoyage
 - bac d'alimentation automatique 219
 - bande du scanner 222, 223
 - circuit papier 217
 - intérieur du capot 221
 - parties externes 224
 - vitre 122, 224
 - vitre du scanner 92, 222
- Niveaux de gris
 - dépannage 252
- Niveaux de gris numérisation 122
- Nombre de copies, modification 88
- Nuage de points, dépannage 251
- Numérisation
 - Annuler 120
 - à partir de l'ordinateur 114
 - à partir du panneau de commande 114
 - chargement du BAA 112

- chargement du scanner à plat 113
- couleur 121
- formats de fichier 121
- HP Director (Macintosh) 48
- livres 123
- méthodes 114
- niveaux de gris 122
- noir et blanc 122
- page à page (Macintosh) 48
- pages vierges,
 - dépannage 267
- photos 125
- qualité, dépannage 263, 266
- résolution 121
- vers courrier électronique (Macintosh) 49
- vers e-mail (Windows) 116
- vers un dossier (Windows) 116
- vers un fichier (Macintosh) 49
- vers un fichier (Windows) 116
- vers un logiciel (Windows) 116
- vitesse, dépannage 265
- Numérisation noir et blanc 122
- Numérisation page à page (Macintosh) 48
- Numérisations vierges, dépannage 267
- Numériser vers, configuration de destinations 115
- Numéro de référence bacs 284
- Numéros de groupe
 - créer 135
 - envoi de télécopies 156
 - modifier 135
- Numéros de référence
 - mémoire 283
 - pièces remplaçables par l'utilisateur 285
- Numéros de téléphone
 - service des fraudes HP 210
- Numéros rapides
 - créer 134
 - modifier 134
 - programmer 156
 - supprimer 135
 - supprimer tous 134
- Numérotation
 - dépannage 176
 - manuelle 153
 - par tonalité ou à impulsions 141
 - pauses, insérer 134
 - préfixes, insérer 137
 - rappel automatique, paramètres 138
 - rappel manuel 155
 - téléphone 160
- Numérotation à impulsions 141
- Numérotation manuelle 153
- Numérotation par tonalité 141
- O**
 - Obscurité, paramètres de contraste copie 92
 - Onglet Aide, HP Toolbox FX 198
 - Onglet Etat, HP Toolbox FX 193
 - Onglet Informations sur les produits, HP ToolboxFX 195
 - Onglet Paramètres d'impression, HP ToolboxFX 201
 - Onglet Paramètres réseau, HP ToolboxFX 203
 - Onglet Paramètres système, 199
 - Onglet Service
 - paramètres HP ToolboxFX 201
 - Onglet Services Macintosh 48
 - Onglet Télécopie, HP ToolboxFX 196
 - Options d'impression avancées Windows 81
 - Ordre des pages, modification 81
 - Orientation
 - paramètre, Windows 80
 - Orientation paysage
 - paramètre, Windows 80
 - Orientation portrait
 - paramètre, Windows 80
- P**
 - Page d'utilisation, impression 191
 - Page de configuration impression 190
 - Page de configuration réseau 57
 - Page de démonstration, impression 190
 - Pages
 - gondolage excessif 254
 - inclinées 250, 254
 - pas d'impression 257
 - problèmes d'alimentation 254
 - vierges 256
 - Pages d'informations
 - configuration 57
 - configuration réseau 57
 - Pages de couverture 45, 79
 - Pages de travers 250, 254
 - Pages inclinées 250, 254
 - Pages par feuille
 - Windows 80
 - Pages vierges
 - dépannage 256
 - palette de couleurs de base de Microsoft Office, impression 106
 - Panneau de commande
 - état des consommables, vérification 209
 - menus 12
 - messages, dépannage 230
 - page de nettoyage, impression 217
 - paramètres 42
 - Paramètres 34
 - paramètres système de HP ToolboxFX 201
 - Papier
 - BAA, formats pris en charge 175
 - bourrages 235
 - couvertures, utilisation de papiers différents 79
 - dépannage 253
 - format, modification 94
 - format, sélection 79
 - format personnalisé, paramètres Macintosh 45
 - format personnalisé, sélection 79
 - formats pris en charge 63
 - froissé 251
 - gondolé, dépannage 250
 - pages par feuille 46
 - paramètres de copie 93

- paramètres de réduction automatique des télécopies 145
- paramètres
 - HP ToolboxFX 201
- paramètres par défaut 200
- première et dernière pages, utilisation de papiers différents 79
- Première page 45
- type, modification 95
- type, sélection 79
- Papier à en-tête, chargement 81
- Papier ondulé, dépannage 250
- Papiers spéciaux
 - recommandations 66
- Paramètre Ajuster à la page, télécopie 145
- Paramètre de correction d'erreurs, télécopie 173
- Paramètre de taille de la vitre 140
- Paramètre du nombre de sonnerie avant réponse 142
- Paramètres
 - Couleur 108
 - HP ToolboxFX 199
 - impression en réseau 56
 - page de configuration 57
 - page de configuration réseau 57
 - pilotes 35, 43
 - préréglages de pilote (Macintosh) 45
 - priorité 42
 - Priorité 34
 - valeurs usines par défaut, restauration 229
- Paramètres de contraste
 - copie 92
 - télécopie 139
- Paramètres de densité 200
- Paramètres de densité d'impression 200
- Paramètres de détection de la tonalité d'appel 138
- Paramètres de protocole, télécopie 174
- Paramètres de réduction automatique, télécopie 145
- Paramètres de sonnerie
 - distincte 144
- Paramètres de vitesse de liaison 59
- Paramètres du format de papier personnalisé
 - Macintosh 45
- Paramètres du pilote Macintosh
 - filigranes 46
 - format de papier personnalisé 45
 - onglet Services 48
- Paramètres par défaut
 - modification, carte mémoire 184
- Paramètres PCL,
 - HP ToolboxFX 203
- Paramètres PostScript,
 - HP ToolboxFX 203
- Paramètres RGB 105, 108
- Paramètres sRGB 105, 108
- Paramètre V.34 174
- Particules d'encre, dépannage 249
- Pauses, insérer 134
- Photo 181
- Photos
 - cartes mémoire, insertion 182
 - copie 97
 - impression d'une feuille de miniatures 187
 - impression directement à partir de la carte mémoire 185
 - numérisation 125
 - numérisation, dépannage 263
- Pièces, remplaçables par l'utilisateur 285
- Pièces de rechange et consommables 282
- Pièces détachées 282
- Pièces remplaçables par l'utilisateur 285
- Pilote d'impression universel HP 32
- Pilote d'imprimante universel 32
- Pilotes
 - Macintosh, dépannage 274
 - paramètres 35, 42, 43
 - Paramètres 34
 - paramètres Macintosh 45
 - préréglages (Macintosh) 45
 - pris en charge 31
 - raccourcis (Windows) 79
 - spécifications 3
 - universel 32
 - Windows, ouverture 79
- Pilotes d'émulation PS 31
- Pilotes d'imprimante
 - Macintosh, dépannage 274
 - spécifications 3
- Pilotes PCL
 - universel 32
- Pixels par pouce (ppp), résolution de numérisation 121
- Plis, dépannage 251
- Plusieurs pages par feuille
 - Windows 80
- Points, dépannage 247
- points par pouce (ppp)
 - HP ImageREt 3600 108
- Points par pouce (ppp)
 - spécifications 3
 - télécopie 139, 140
- Polices
 - impression des listes de police 190
 - sélection 75
- Port réseau
 - configuration 56
 - emplacement 7
- Ports
 - câbles, commande 283
 - dépannage Macintosh 275
 - emplacement 7
 - types compris 3
- Ports d'interface
 - câbles, commande 283
 - emplacement 7
- Ports d'interface
 - types compris 3
- Ports télécopie, emplacement 7
- Port USB
 - dépannage 257
 - dépannage Macintosh 275
 - emplacement 7
 - installation Macintosh 43
 - type compris 3
- PostScript, erreurs 276
- Ppp (pixels par pouce), résolution de numérisation 121

- ppp (points par pouce)
 - HP ImageREt 3600 108
 - télécopie 17, 139, 140
 - Ppp (points par pouce)
 - numérisation 121
 - spécifications 3
 - Préfixes, numérotation 137
 - Première page
 - Utiliser autre papier 45
 - Préréglages (Macintosh) 45
 - Priorité, paramètres 34, 42
 - Problèmes d'alimentation,
 - dépannage 254
 - Produit
 - comparaison des modèles 1
 - Produit sans mercure 300
 - Programme de gestion écologique
 - des produits 298
 - Protection par mot de passe 207
 - Protocoles, réseaux 54
- Q**
- Qualité
 - copie, dépannage 258
 - HP ImageREt 3600 108
 - impression, dépannage 247, 269
 - numérisations,
 - dépannage 263, 266
 - paramètres d'impression (Macintosh) 45
 - paramètres d'impression (Windows) 270
 - paramètres de copie 91
 - paramètres
 - HP ToolboxFX 200
 - Qualité d'image
 - HP ImageREt 3600 108
 - numérisations,
 - dépannage 263, 266
 - paramètres
 - HP ToolboxFX 200
 - Qualité d'impression
 - HP ImageREt 3600 108
 - numérisations,
 - dépannage 263, 266
 - paramètres
 - HP ToolboxFX 200
 - Qualité de sortie
 - HP ImageREt 3600 108
 - paramètres
 - HP ToolboxFX 200
 - Qualité d'image
 - copie, dépannage 258
 - impression, dépannage 247, 269
 - Qualité d'impression
 - dépannage 247, 269
- R**
- Raccourcis 79
 - Rappel
 - automatique, paramètres 138
 - manuel 155
 - Rappel manuel 155
 - Rapport d'erreurs, télécopie
 - impression 170
 - Rapport d'appel, télécopie
 - dépannage 180
 - Rapport réseau, impression 191
 - rapports
 - Liste des polices PCL 15
 - Liste des polices PCL 6 15
 - Liste polices PS 15
 - Page d'utilisat 15
 - page de configuration 14
 - Page de démo 14
 - Page Etat consommables 14
 - Page service 15
 - rapport réseau 15
 - structure des menus 14, 191
 - télécopie 26
 - Rapports
 - page d'état des
 - consommables 190
 - page d'utilisation 191
 - page de configuration 190
 - page de démonstration 190
 - rapport réseau 191
 - Rapports, produit
 - page de configuration 57
 - page de configuration
 - réseau 57
 - Rapports, télécopie
 - dépannage 180
 - erreur 170
 - imprimer tout 168
 - Rapports de télécopie,
 - impression 26
 - Rebut, fin de vie 300
 - Réception de télécopie
 - paramètres du nombre de
 - sonneries avant
 - réponse 142
 - Réception de télécopies
 - blocage 146
 - dépannage 177
 - extension téléphonique 146
 - journal, HP ToolboxFX 198
 - mode de réponse,
 - paramètre 143
 - paramètres de réduction
 - automatique 145
 - rapport d'erreurs,
 - impression 170
 - réimpression 162
 - tampon 145
 - tonalités du télécopieur
 - audibles 163
 - types de sonnerie,
 - paramètres 144
 - Réception privée 207
 - Réceptions de télécopies
 - interroger 136
 - Recouvrement 105
 - Recyclage
 - programme HP de renvoi et de
 - recyclage des
 - consommables 299
 - Recyclage des
 - consommables 210
 - Redimensionnement de documents
 - Macintosh 45
 - Redimensionner les documents
 - Windows 80
 - Réduction de documents
 - copie 89
 - Réduire les documents
 - Windows 80
 - Références
 - câbles 283
 - consommables 282
 - Reformatage de documents
 - copie 89
 - Réglages rapides 79
 - Réglages usine, restauration 229

- Réglementations DOC
 - canadiennes 307
 - Réimpression de télécopies 162
 - Relevé d'activité, télécopie
 - dépannage 180
 - Relevés, télécopie
 - dépannage 180
 - Remplacement des cartouches d'impression 211
 - Répondeurs, connexion
 - paramètres de télécopie 142
 - Réseau
 - configuration 22, 51
 - configuration adresse IP 58
 - dépannage 271
 - détection des produits 54
 - interrogation de
 - périphérique 201
 - paramètres de vitesse de liaison 59
 - protocoles pris en charge 54
 - systèmes d'exploitation pris en charge 52
 - Réseaux
 - HP Web Jetadmin 206
 - installation Macintosh 43
 - Résolution
 - HP ImageREt 3600 108
 - numérisation 121
 - spécifications 3
 - télécopie 139, 140
 - Résolution des problèmes
 - erreurs PostScript 276
 - problèmes Macintosh 274
 - Windows 274
 - Restauration des valeurs usine par défaut 229
 - Retransmission de télécopies 143
 - Rouleaux, commande 285
 - Rouleaux d'entraînement, commande 285
- S**
- scanner
 - bande, nettoyage 223
 - chargement pour copie 87
 - vitre, nettoyage 122
 - Vitre, nettoyage 92, 222
 - Scanner
 - chargement en vue de numérisation 113
 - Scanner à plat
 - taille de la vitre par défaut, paramètre 140
 - Serveur Web intégré
 - fonctions 205
 - Service
 - références 282
 - Service des fraudes 210
 - Service des fraudes HP 210
 - Signaux occupés, options de rappel 138
 - Sites Web
 - assistance clientèle 291
 - assistance clientèle Macintosh 291
 - commande de consommables 281, 282
 - fiche signalétique sur la sécurité d'emploi des produits (MSDS) 301
 - HP Web Jetadmin, téléchargement 206
 - pilote d'imprimante universel 32
 - Sonneries
 - distinctes 144
 - Spécifications
 - électrique 294
 - environnementales 295
 - fonctionnalités du produit 3
 - physiques 294
 - Spécifications d'humidité
 - environnement 295
 - Spécifications de température
 - environnement 295
 - Spécifications de tension 294
 - Spécifications électriques 294
 - Spécifications
 - environnementales 295
 - Spécifications physiques 294
 - Stockage
 - cartouches d'impression 210
 - spécifications environnementales 295
 - Stries, dépannage 248
 - structure des menus
 - Impression 191
- Support**
- BAA, formats pris en charge 175
 - bourrages 235
 - format, modification 94
 - format par défaut pour le bac 71
 - format personnalisé, paramètres Macintosh 45
 - formats pris en charge 63
 - pages par feuille 46
 - paramètres de copie 93
 - paramètres de réduction automatique des télécopies 145
 - paramètres par défaut 200
 - Première page 45
 - type, modification 95
 - Support gondolé 250
 - Supports
 - dépannage 253
 - froissé 251
 - gondolé, dépannage 250
 - Supports d'impression
 - pris en charge 63
 - Supports pris en charge 63
 - Supports spéciaux
 - recommandations 66
 - Suppression des télécopies de la mémoire 149
 - Suppression du logiciel Macintosh 44
 - Systèmes d'exploitation, réseaux 52
 - Systèmes d'exploitation compatibles 42
 - Systèmes d'exploitation pris en charge 30
- T**
- Tâche d'impression
 - annulation 78
 - Taches, dépannage 247
 - TCP/IP
 - protocoles pris en charge 54
 - systèmes d'exploitation pris en charge 52
 - télécopie
 - à partir d'un ordinateur (Macintosh) 49

- messages d'erreur 166
- mode réponse 16
- rapports 26
- sécurité, protection par mot de passe 207
- sécurité, réception privée 207
- type de sonnerie 16

Télécopie

- annulation 148
- blocage 146
- bourrages, dépannage 235
- codes de facturation 141
- correction d'erreurs 173
- envoi à partir d'un téléphone 160
- envoi à partir du logiciel 158
- envoi au moyen d'un numéro rapide 156
- envoi en différé 161
- groupes ad hoc 154
- journal de réception 198
- journal des envois 198
- mode de réponse 143
- nombre de sonneries avant réponse 142
- numéro de groupe 156
- numéros rapides 156
- numérotation, par tonalité ou à impulsions 141
- numérotation manuelle 153
- paramètre de contraste 139
- paramètre de taille de la vitre 140
- paramètres de détection de la tonalité d'appel 138
- paramètres de rappel 138
- paramètres de volume 137
- paramètre V.34 174
- pauses, insérer 134
- préfixes d'appel 137
- rappel manuel 155
- rapport d'erreurs, impression 170
- rapports, dépannage 180
- rapports, imprimer tout 168
- réception sur une extension téléphonique 146
- réduction automatique 145
- réimprimer à partir de la mémoire 162

- résolution 139, 140
- retransmission 143
- supprimer de la mémoire 149
- tampon 145
- types de sonnerie 144
- valeurs usine par défaut, restauration 229

Télécopies

- dépannage des problèmes de réception 177
- dépannage des problèmes d'envoi 175
- réception lorsque les tonalités du télécopieur sont audibles 163

Télécopies électroniques

- envoi 158

Télécopieur

- interroger 136

Telephone Consumer Protection Act 303

Téléphones

- réception de télécopies 146, 163

Téléphones, aval

- envoi de télécopies 160

Téléphones, connexion de téléphones supplémentaires 130

Téléphones en aval

- envoi de télécopies 160

Texte, dépannage

- caractères mal formés 250

Texte couleur

- imprimer en noir 81

Thèmes de couleurs 105

Toner

- nuage de points, dépannage 251
- particules, dépannage 249
- taches, dépannage 247
- traînées, dépannage 248

Toolbox. Voir HP ToolboxFX

Traînées d'encre, dépannage 248

Types, supports

- paramètres HP ToolboxFX 201

Types de sonnerie 144

U

- Union européenne, mise au rebut des déchets 301
- UNIX 40

V

- Valeurs usine par défaut, restauration 229
- Vitesse

 - numérisation, dépannage 265
 - télécopies, dépannage 180

- Vitesse réduite, dépannage

 - numérisation 265
 - télécopie 180

- Vitre, nettoyage 122, 224
- volume

 - Paramètres 20

- Volume, ajuster 137

W

Windows

- ajout de destinations de numérisation 115
- composants logiciels 29, 38
- numérisation vers e-mail 116
- paramètres du pilote 35
- pilote d'imprimante universel 32
- pilotes pris en charge 31
- résolution des problèmes 274
- systèmes d'exploitation pris en charge 30
- télécopie 158

Word, télécopie 159

Z

- Zones, dépannage 247



CC434-90910

