

## Digitale Fotokamera Digitale camera

DSC-W210/W215/W220/W230

**Gebrauchsanleitung** ..... DE

**Gebruiksaanwijzing** ..... NL

Bitte lesen Sie diese Anleitung vor der Benutzung des Gerätes aufmerksam durch, und bewahren Sie sie zum späteren Nachschlagen auf.

Alvorens het apparaat te bedienen, leest u deze gebruiksaanwijzing aandachtig door en bewaart u deze voor latere naslag.



Um Einzelheiten zu fortgeschrittenen Funktionen zu erhalten, schlagen Sie bitte mithilfe eines Computers im „Cyber-shot Handbuch“ (PDF) und in der „Cyber-shot Erweiterte Anleitung“ auf der CD-ROM (mitgeliefert) nach. Voor meer informatie over geavanceerde bedieningen, leest u met behulp van een computer het "Cyber-shot-handboek" (pdf-bestand) en de "Geavanceerde Cyber-shot-handleiding" op de cd-rom (bijgeleverd).



© 2009 Sony Corporation

# Cyber-shot

**WARNUNG**

**Um Feuergefahr und die Gefahr eines elektrischen Schlags zu verringern, setzen Sie das Gerät weder Regen noch Feuchtigkeit aus.**

# **WICHTIGE SICHERHEITS- ANWEISUNGEN**

**-BEWAHREN SIE DIESE  
ANWEISUNGEN AUF  
GEFAHR  
UM DIE GEFAHR VON  
BRAND ODER  
ELEKTRISCHEN  
SCHLÄGEN ZU  
VERRINGERN, SOLLTEN  
SIE DIESE ANWEISUNGEN  
GENAU BEFOLGEN**

Falls der Stecker wegen seiner Form nicht in die Netzsteckdose passt, verwenden Sie einen Steckeradapter der korrekten Konfiguration für die Netzsteckdose.

**ACHTUNG****Akku**

Bei unsachgemäßer Handhabung kann der Akku platzen, einen Brand oder sogar chemische Verätzungen verursachen. Beachten Sie die folgenden Vorsichtsmaßnahmen.

- Nicht zerlegen.
- Den Akku nicht zerquetschen und auch keinen Erschütterungen oder Kräften durch Hammerschlag, Fallenlassen oder Drauftreten aussetzen.
- Die Akkukontakte nicht kurzschließen und nicht mit Metallgegenständen in Berührung bringen.
- Den Akku keinen hohen Temperaturen über 60°C, wie z. B. in direktem Sonnenlicht oder in einem in der Sonne geparkten Auto, aussetzen.
- Den Akku nicht verbrennen oder ins Feuer werfen.
- Fassen Sie keine beschädigten oder ausgelaufenen Lithium-Ionen-Akkus an.
- Laden Sie den Akku nur mit einem Original-Ladegerät von Sony oder einem Gerät, das den Akku vorschriftsmäßig laden kann.
- Bewahren Sie den Akku für kleine Kinder unzugänglich auf.
- Halten Sie den Akku trocken.
- Ersetzen Sie den Akku nur durch einen von Sony empfohlenen Akku des gleichen oder entsprechenden Typs.
- Entsorgen Sie verbrauchte Akkus umgehend, wie in der Gebrauchsanleitung beschrieben.

**Ladegerät**

Selbst wenn die Lampe CHARGE nicht leuchtet, ist das Ladegerät nicht von der Netzstromquelle getrennt, solange es an die Netzsteckdose angeschlossen ist. Sollte während der Benutzung des Ladegeräts eine Störung auftreten, unterbrechen Sie sofort die Stromversorgung durch Abziehen des Steckers von der Netzsteckdose.

### Hinweis für Kunden in Ländern, in denen EU-Richtlinien gelten

Der Hersteller dieses Produkts ist Sony Corporation, 1-7-1 Konan Minato-ku Tokyo, 108-0075, Japan. Autorisierter Vertreter für EMV und Produktsicherheit ist die Sony Deutschland GmbH, Hedelfinger Strasse 61, 70327 Stuttgart, Deutschland. Für Fragen im Zusammenhang mit Kundendienst oder Garantie wenden Sie sich bitte an die in den separaten Kundendienst- oder Garantieunterlagen genannten Adressen.

Dieses Produkt wurde geprüft und erfüllt die EMV-Richtlinie, sofern Verbindungskabel mit einer Länge von weniger als 3 Metern verwendet werden.

### Achtung

Die elektromagnetischen Felder bei den speziellen Frequenzen können Bild und Ton dieses Gerätes beeinflussen.

### Hinweis

Wenn eine Datenübertragung aufgrund statischer oder elektromagnetischer Störeinflüsse abbricht (fehlschlägt), starten Sie die entsprechende Anwendung neu, oder entfernen Sie das USB-Kabel, und schließen Sie es wieder an.

### Entsorgung von gebrauchten elektrischen und elektronischen Geräten (anzuwenden in den Ländern der Europäischen Union und anderen europäischen Ländern mit einem separaten Sammelsystem für diese Geräte)



Das Symbol auf dem Produkt oder seiner Verpackung weist darauf hin, dass dieses Produkt nicht als normaler Haushaltsabfall zu behandeln ist, sondern an einer Annahmestelle für das Recycling von elektrischen und elektronischen Geräten abgegeben werden muss. Durch Ihren Beitrag zum korrekten Entsorgen dieses Produkts schützen Sie die Umwelt und die Gesundheit Ihrer Mitmenschen. Umwelt und Gesundheit werden durch falsches Entsorgen gefährdet. Materialrecycling hilft, den Verbrauch von Rohstoffen zu verringern. Weitere Informationen über das Recycling dieses Produkts erhalten Sie von Ihrer Gemeinde, den kommunalen Entsorgungsbetrieben oder dem Geschäft, in dem Sie das Produkt gekauft haben.

## **Entsorgung von gebrauchten Batterien und Akkus (anzuwenden in den Ländern der Europäischen Union und anderen europäischen Ländern mit einem separaten Sammelsystem für diese Produkte)**



Das Symbol auf der Batterie/dem Akku oder der Verpackung weist darauf hin, dass diese nicht als normaler Haushaltsabfall zu behandeln sind.

Durch Ihren Beitrag zum korrekten Entsorgen dieser Batterien/Akkus schützen Sie die Umwelt und die Gesundheit Ihrer Mitmenschen. Umwelt und Gesundheit werden durch falsches Entsorgen gefährdet. Materialrecycling hilft, den Verbrauch von Rohstoffen zu verringern.

Bei Produkten, die auf Grund ihrer Sicherheit, der Funktionalität oder als Sicherung vor Datenverlust eine ständige Verbindung zur eingebauten Batterie benötigen, sollte die Batterie nur durch qualifiziertes Servicepersonal ausgetauscht werden. Um sicherzustellen, dass die Batterie korrekt entsorgt wird, geben Sie das Produkt zwecks Entsorgung an einer Annahmestelle für das Recycling von elektrischen und elektronischen Geräten ab.

Für alle anderen Batterien entnehmen Sie die Batterie bitte entsprechend dem Kapitel über die sichere Entfernung der Batterie.

Geben Sie die Batterie an einer Annahmestelle für das Recycling von Batterien/Akkus ab.

Weitere Informationen über das Recycling dieses Produkts oder der Batterie erhalten Sie von Ihrer Gemeinde, den kommunalen Entsorgungsbetrieben oder dem Geschäft, in dem Sie das Produkt gekauft haben.

### **Für Kunden in Deutschland**

Entsorgungshinweis: Bitte werfen Sie nur entladene Batterien in die Sammelboxen beim Handel oder den Kommunen.

Entladen sind Batterien in der Regel dann, wenn das Gerät abschaltet und signalisiert „Batterie leer“ oder nach längerer Gebrauchsdauer der Batterien „nicht mehr einwandfrei funktioniert“.

Um sicherzugehen, kleben Sie die Batteriepole z.B. mit einem Klebestreifen ab oder geben Sie die Batterien einzeln in einen Plastikbeutel.

# Inhaltsverzeichnis

Hinweise zur Benutzung der Kamera .....	6
<b>Erste Schritte .....</b>	<b>8</b>
Überprüfen des mitgelieferten Zubehörs .....	8
1 Vorbereiten des Akkus .....	9
2 Einsetzen des Akkus/eines „Memory Stick Duo“ (getrennt erhältlich) .....	10
3 Einschalten der Kamera/Einstellen der Uhr .....	12
<b>Bequeme Aufnahme .....</b>	<b>13</b>
Moduswahlknopf/Zoom/Blitz/Makro/Selbstausröser/Anzeige .....	14
Automatische Aufnahme bei Erkennung eines Lächelns (Lächelausröser) .....	16
Erkennung der Aufnahmebedingungen (Szenenerkennung) .....	17
<b>Betrachten/Löschén von Bildern .....</b>	<b>18</b>
<b>Kennenlernen der verschiedenen Funktionen</b>	
– <b>HOME/Menü .....</b>	<b>21</b>
Verwendung des HOME-Bildschirms .....	21
HOME-Posten.....	22
Verwendung von Menüposten .....	23
Menüposten.....	24
<b>Verwendung Ihres Computers .....</b>	<b>26</b>
Unterstützte Betriebssysteme für USB-Verbindung und Anwendungs- Software (mitgeliefert) .....	26
Wiedergabe „Cyber-shot Handbuch“ .....	26
<b>Monitoranzeigen .....</b>	<b>28</b>
<b>Akku-Nutzungsdauer und Speicherkapazität .....</b>	<b>30</b>
Akku-Nutzungsdauer und Bilderzahl für Aufnahme/Wiedergabe .....	30
Standbildzahlen und Filmaufnahmezeiten .....	31
<b>Störungsbehebung .....</b>	<b>32</b>
Akku und Stromversorgung .....	32
Aufnahme von Standbildern/Filmen .....	33
Anzeigen von Bildern .....	34
<b>Vorsichtsmaßnahmen .....</b>	<b>35</b>
<b>Technische Daten .....</b>	<b>37</b>

---

## Hinweise zur Benutzung der Kamera

### **Sicherung des internen Speichers und „Memory Stick Duo“**

Unterlassen Sie Ausschalten der Kamera und Entnehmen des Akkus oder des „Memory Stick Duo“, während die Zugriffslampe leuchtet. Anderenfalls können die Daten im internen Speicher oder im „Memory Stick Duo“ beschädigt werden. Erstellen Sie unbedingt eine Sicherungskopie, um Ihre Daten zu schützen.

### **Hinweise zu Aufnahme/Wiedergabe**

- Vor der eigentlichen Aufnahme sollten Sie eine Probeaufnahme machen, um sich zu vergewissern, dass die Kamera einwandfrei funktioniert.
- Die Kamera ist nicht staubdicht, spritzwassergeschützt oder wasserdicht. Lesen Sie die „Vorsichtsmaßnahmen“ (Seite 35) durch, bevor Sie die Kamera in Betrieb nehmen.
- Lassen Sie die Kamera nicht nass werden. Falls Wasser in die Kamera eindringt, kann eine Funktionsstörung auftreten. In manchen Fällen kann die Kamera nicht repariert werden.
- Richten Sie die Kamera nicht auf die Sonne oder eine andere helle Lichtquelle. Es kann sonst zu einer Funktionsstörung Ihrer Kamera kommen.
- Benutzen Sie die Kamera nicht in der Nähe von Geräten, die starke Radiowellen erzeugen oder Strahlung abgeben. Anderenfalls kann die Kamera Bilder eventuell nicht richtig aufnehmen oder wiedergeben.
- Die Benutzung der Kamera in sandiger oder staubiger Umgebung kann zu Funktionsstörungen führen.
- Falls Feuchtigkeitskondensation auftritt, beseitigen Sie diese vor Benutzung der Kamera (Seite 35).
- Unterlassen Sie Schütteln oder Anstoßen der Kamera. Es kann zu einer Funktionsstörung kommen, so dass Sie nicht in der Lage sind, Bilder aufzunehmen. Darüber hinaus kann das Speichermedium unbrauchbar werden, oder Bilddaten können beschädigt werden.

- Reinigen Sie die Blitzoberfläche vor der Benutzung. Die Wärme des Blitzlichts kann dazu führen, dass sich Schmutz auf der Blitzoberfläche verfärbt oder daran haften bleibt, was unzureichende Lichtabgabe zur Folge haben kann.

### **Hinweise zu LCD-Monitor und Objektiv**

- Da der LCD-Monitor unter Einsatz von extrem genauer Präzisionstechnologie hergestellt wird, sind über 99,99% der Pixel für effektiven Betrieb funktionsfähig. Es können jedoch einige winzige schwarze und/oder helle Punkte (weiße, rote, blaue oder grüne) auf dem LCD-Monitor erscheinen. Diese Punkte sind ein normales Resultat des Herstellungsprozesses und haben keinen Einfluss auf die Aufnahme.
- Wenn der Akku schwach wird, bewegt sich das Objektiv möglicherweise nicht mehr. Setzen Sie einen geladenen Akku ein, und schalten Sie die Kamera wieder ein.

### **Hinweis zur Bilddatenkompatibilität**

- Die Kamera entspricht dem von der JEITA (Japan Electronics and Information Technology Industries Association) festgelegten Universalstandard DCF (Design rule for Camera File system).
- Sony garantiert nicht, dass die Kamera mit anderen Geräten aufgenommene oder bearbeitete Bilder wiedergibt, oder dass mit der Kamera aufgenommene Bilder auf anderen Geräten wiedergegeben werden können.

### **Info zum Überhitzungsschutz**

Abhängig von der Temperatur der Kamera oder des Akkus kann sich die Kamera zu ihrem eigenen Schutz automatisch ausschalten. In diesem Fall erscheint eine Meldung auf dem Monitor, bevor sich die Kamera ausschaltet.

## **| Warnung zum Urheberrecht**

Fernsehprogramme, Filme, Videobänder und andere Materialien können urheberrechtlich geschützt sein. Unerlaubtes Aufnehmen solcher Materialien kann gegen die Bestimmungen des Urheberrechts verstoßen.

## **| Keine Entschädigung für beschädigten Inhalt oder Aufnahmeversagen**

Sony leistet keine Entschädigung für Aufnahmeversagen oder Beschädigung des Aufnahmeinhalts, die auf eine Funktionsstörung der Kamera oder des Speichermediums usw. zurückzuführen sind.

# Erste Schritte

## Überprüfen des mitgelieferten Zubehörs

- Ladegerät BC-CSGD/BC-CSGE (1)

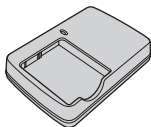

- Netzkabel (1)  
(in USA und Kanada nicht mitgeliefert)



- Wiederaufladbarer Akku NP-BG1 (1)/  
Akkugehäuse (1)

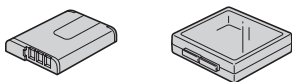

- USB-, A/V-Mehrzweckanschlusskabel (1)

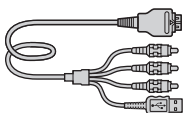

- Handschleufe (1)

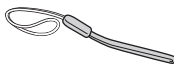

- Tragetasche (1) (nur DSC-W215)

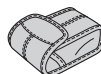

- CD-ROM (1)

- Anwendungs-Software Cyber-shot
- „Cyber-shot Handbuch“
- „Cyber-shot Erweiterte Anleitung“

- Gebrauchsanleitung (vorliegendes Handbuch)  
(1)

Die Kamera wird mit einer Handschleufe geliefert.

Bringen Sie die Handschleufe an, und legen Sie sie um das Handgelenk, um Beschädigung der Kamera durch Fallenlassen zu verhüten.

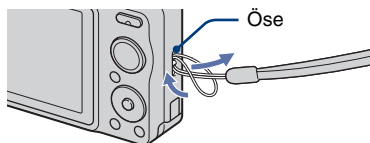



# 1 Vorbereiten des Akkus

Für Kunden in den USA und Kanada

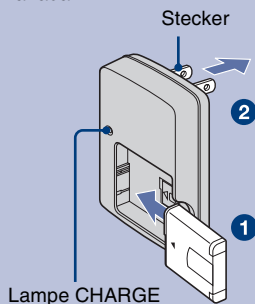

Für Kunden in Ländern/Regionen außer den USA und Kanada

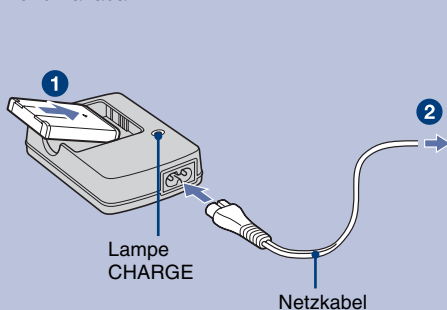

**1** Setzen Sie den Akku in das Ladegerät ein.

**2** Schließen Sie das Ladegerät an eine Netzsteckdose an.

Die Lampe CHARGE leuchtet auf, und der Ladevorgang beginnt.

Wenn die Lampe CHARGE erlischt, ist der Ladevorgang beendet (Normale Ladung).

Wenn Sie den Akku noch etwa eine Stunde länger laden (bis er voll aufgeladen ist), dauert der Ladevorgang etwas länger.

## Ladezeit

Vollständige Ladezeit	Normale Ladezeit
ca. 330 Min.	ca. 270 Min.

- Die obige Tabelle gibt die Zeit an, die zum Laden eines völlig erschöpften Akkus bei einer Temperatur von 25 °C erforderlich ist. Je nach den Benutzungsbedingungen und anderen Umständen kann der Ladevorgang länger dauern.
- Angaben zur Nutzungsdauer des Akkus und der Anzahl der speicherbaren Bilder finden Sie auf Seite 30.
- Schließen Sie das Ladegerät an die nächste Netzsteckdose an.
- Wenn der Ladevorgang beendet ist, ziehen Sie das Netzsteckkabel von der Netzsteckdose ab, und nehmen Sie den Akku aus dem Ladegerät heraus.
- Verwenden Sie nur Original-Akkus oder ein Ladegerät der Marke Sony.

## 2 Einsetzen des Akkus/eines „Memory Stick Duo“ (getrennt erhältlich)

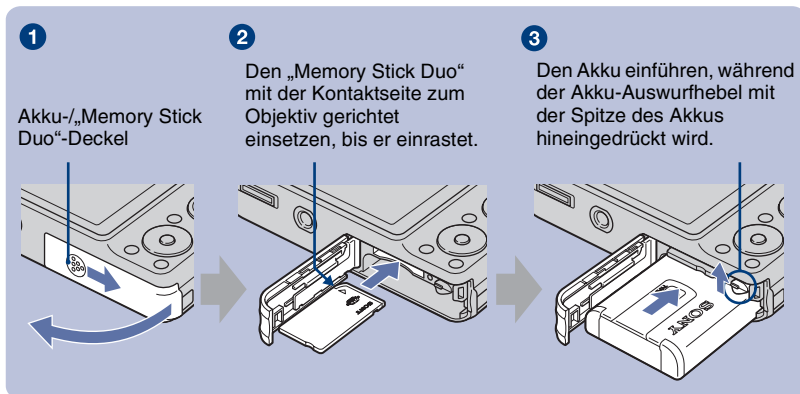





- 1** Öffnen Sie den Akku-/„Memory Stick Duo“-Deckel.
- 2** Setzen Sie den „Memory Stick Duo“ (getrennt erhältlich) ein.
- 3** Setzen Sie den Akku ein.
- 4** Schließen Sie den Akku-/„Memory Stick Duo“-Deckel.

### ! Wenn kein „Memory Stick Duo“ eingesetzt ist

Die Kamera kann Bilder mit dem internen Speicher (ca. 15 MB) aufnehmen/wiedergeben.

### ! So überprüfen Sie die Akku-Restladung

Drücken Sie die Taste ON/OFF (Ein/Aus) zum Einschalten der Kamera, und überprüfen Sie die Akku-Restladung auf dem LCD-Monitor.

Rest-ladungs-anzeige					
Status	Ausreichende Leistung vorhanden	Akku nahezu voll aufgeladen	Akku ist noch halb voll	Akku ist schwach, Aufnahme/Wiedergabe stoppt bald.	Akku durch voll aufgeladenen ersetzen oder aufladen. (Die Warnanzeige blinkt.)

- Wenn Sie den Akku NP-FG1 (getrennt erhältlich) benutzen, werden auch die Minuten nach der Akku-Restzeitanzeige (  60 Min).
- Es dauert etwa eine Minute, bis die korrekte Akku-Restladung angezeigt wird.
- Die Restladungsanzeige ist je nach den Benutzungsbedingungen und anderen Umständen eventuell nicht korrekt.
- Die Akkukapazität nimmt im Laufe der Zeit und mit wiederholtem Gebrauch ab. Wenn die Betriebszeit pro Ladung beträchtlich abnimmt, muss der Akku ausgewechselt werden. Kaufen Sie einen neuen Akku.

## So entnehmen Sie den Akku/„Memory Stick Duo“

Öffnen Sie den Akku-/„Memory Stick Duo“-Deckel.

### „Memory Stick Duo“

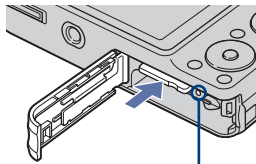

Vergewissern Sie sich, dass **die Zugriffslampe** erloschen ist, und drücken Sie dann den „Memory Stick Duo“ einmal hinein.

### Akku

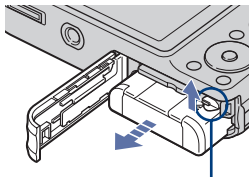

Verschieben Sie **den Akku-Auswurfhebel**. Lassen Sie den Akku nicht fallen.

- Nehmen Sie den Akku/„Memory Stick Duo“ niemals heraus, wenn die Zugriffslampe leuchtet. Dadurch können die Daten im „Memory Stick Duo“/internen Speicher beschädigt werden.

### 3 Einschalten der Kamera/Einstellen der Uhr

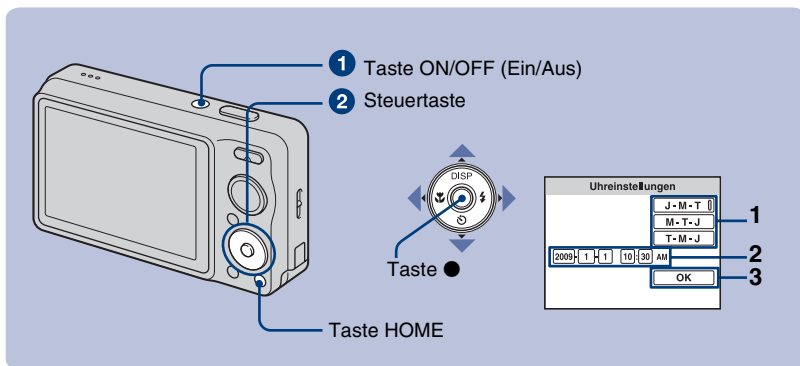

**1** Drücken Sie die Taste ON/OFF (Ein/Aus).

**2** Stellen Sie die Uhr mit der Steuertaste ein.

- 1 Wählen Sie das Datumsformat mit ▲/▼, und drücken Sie dann ●. Fahren Sie jeden Posten mit ◀/▶ an, stellen Sie den Zahlenwert mit ▲/▼ ein, und drücken Sie dann ●.
- 2 Wählen Sie [OK], und drücken Sie dann ●.

- Die Kamera ist nicht mit der Funktion zum Einblenden des Datums in Bilder ausgestattet. Mithilfe von „PMB“ auf der CD-ROM (mitgeliefert) können Sie Bilder mit eingefügtem Datum drucken oder speichern.
- Mitternacht wird als 12:00 AM, und Mittag als 12:00 PM angezeigt.

#### So ändern Sie Datum und Uhrzeit

Drücken Sie HOME, und wählen Sie [⌚ Uhreinstellungen] in (Einstellungen) (Seiten 21, 22).

#### Hinweise zum Einschalten der Kamera

- Nach dem Einsetzen des Akkus in die Kamera kann es eine Weile dauern, bis die Kamera betriebsbereit wird.
- Wenn die Kamera bei Akkubetrieb etwa drei Minuten lang nicht bedient wird, schaltet sie sich automatisch aus, um den Akku zu schonen (Abschaltautomatik).

# Bequeme Aufnahme

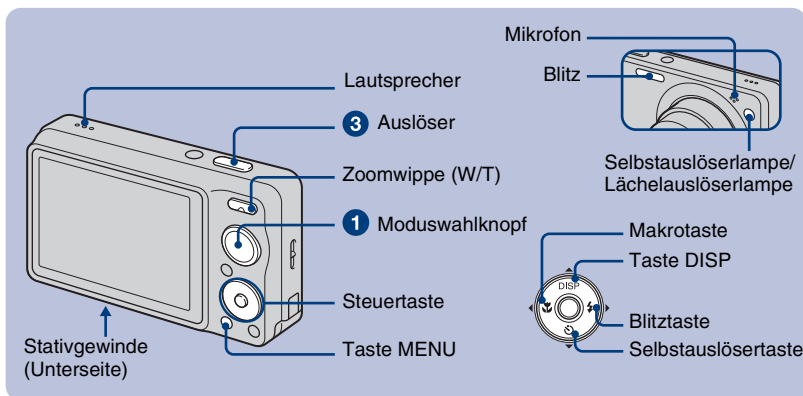

DE

## 1 Wählen Sie die gewünschte Funktion auf dem Moduswahlknopf.

Bei Standbild-Aufnahme (Vollautomatikmodus): Wählen Sie .

Bei Filmaufnahme: Wählen Sie .

## 2 Halten Sie die Kamera ruhig, indem Sie Ihre Ellbogen am Körper abstützen.



Bringen Sie das Motiv in die Mitte des Fokussierrahmens. Verdecken Sie den Lautsprecher nicht mit Ihrem Finger.

## 3 Drücken Sie den Auslöser zum Fotografieren.

Bei Standbild-Aufnahme:

1 Halten Sie den Auslöser zum Fokussieren halb gedrückt.

Die Anzeige ● (AE/AF-Speicher) (grün) blinkt, ein Piepton ertönt, dann hört die Anzeige auf zu blinken und bleibt erleuchtet.

2 Drücken Sie den Auslöser ganz nieder.

Bei Filmaufnahme:

Drücken Sie den Auslöser ganz nieder.

Um die Aufnahme zu stoppen, drücken Sie den Auslöser erneut ganz durch.



AE/AF-Speicheranzeige

• Die kürzeste Aufnahmeentfernung beträgt ca. 4 cm (W)/50 cm (T) (vom Objektiv).

---

## Moduswahlknopf/Zoom/Blitz/Makro/Selbstaustlöser/Anzeige

### Verwendung des Moduswahlknopfes

#### Autom. Einstellung

Ermöglicht Aufnahmen mit automatischen Einstellungen.

#### EASY Einfache Aufnahme

Ermöglicht einfaches Aufnehmen mit leicht ablesbaren Anzeigen.

#### Auslösung bei Lächeln

Wenn die Kamera ein Lächeln erkennt, löst sie den Verschluss automatisch aus (Seite 16).

#### Hohe Empfindlk. (nur DSC-W220/W230)

Ermöglicht Aufnahmen ohne Blitz selbst bei schwacher Beleuchtung.

#### SteadyShot (nur DSC-W210/W215)

Ermöglicht die Aufnahme von scharfen Bildern durch Verwacklungsminderung.

#### Soft Snap

Ermöglicht Aufnahmen mit weicherer Atmosphäre für Personenporträts, Blumenfotos usw.

#### Landschaft

Ermöglicht Aufnahmen mit Fokussierung auf ein entferntes Objekt.

#### Dämmer-Portrait

Ermöglicht Aufnahmen scharfer Personenporträts an dunklen Orten, ohne die Nachtatmosphäre einzubüßen.

#### SCN\* Szenenwahl

Ermöglicht die Wahl einer Einstellung im Szenenwahlmenü.

#### Filmmodus

Ermöglicht Aufnahme von Filmen mit Ton.

#### P Programmautomatik

Ermöglicht Aufnahmen mit automatisch eingestellter Belichtung (sowohl Verschlusszeit als auch Blendenwert). Andere Einstellungen können Sie mithilfe des Menüs durchführen.

### \* Szenenwahl im SCN-Modus

Drücken Sie MENU, und wählen Sie eine Einstellung (Seite 23).

#### Hohe Empfindlk. (nur DSC-W210/W215)

Ermöglicht Aufnahmen ohne Blitz selbst bei schwacher Beleuchtung.

#### Dämmer

Ermöglicht Nachtaufnahmen, ohne die Nachtatmosphäre einzubüßen.

#### Gourmet

Schaltet auf den Makromodus um, damit Sie Speisen-Arrangements in appetitlichen Farben aufnehmen können.

#### Strand

Ermöglicht Aufnahmen von Meeres- oder Seestrandenszenen mit lebhafterem Blau des Wassers.

#### Schnee

Ermöglicht klarere Aufnahmen von weißen Schneeszenen.

#### Feuerwerk

Ermöglicht Aufnahmen von Feuerwerk in all seiner Pracht.

## Unterwasser

Ermöglicht Unterwasseraufnahmen in natürlichen Farben mit angebrachtem Unterwassergehäuse.

## **I W/T Verwendung der Zoomfunktion**

Drücken Sie T zum Einzoomen und W zum Auszoomen.

## **I ⚡ Blitz (Auswählen des Blitzmodus für Standbildaufnahme)**

Drücken Sie ► (⚡) der Steuertaste wiederholt, bis der gewünschte Modus gewählt ist.

⚡AUTO: Blitzautomatik

Der Blitz wird bei unzureichendem Licht oder Gegenlicht ausgelöst (Standardeinstellung)

⚡: Zwangsblitz

⚡sl: Langzeit-Synchronisierung (Zwangsblitz)

An dunklen Orten wird eine lange Verschlusszeit verwendet, so dass der außerhalb der Blitzreichweite liegende Hintergrund klar aufgenommen wird.

⊘: Blitzsperre

- Sie können ⚡ (Zwangsblitz) oder ⚡sl (Langzeit-Synchronisierung) nicht benutzen, wenn [Szenenerkennung] auf [Auto] oder [Erweitert] eingestellt ist.
- Bei Serienaufnahme wird der Blitz u. U. nicht ausgelöst, obwohl er aktiviert ist.

## **I 🌺 Nahaufnahmen (Makro)**

Drücken Sie ◀ (🌺) der Steuertaste wiederholt, bis der gewünschte Modus gewählt ist.

🌺AUTO: Auto

Die Kamera stellt die Schärfentiefe automatisch ein, von entfernten bis zu nahen Motiven. Normalerweise sollte die Kamera auf diesen Modus eingestellt werden.

🌺: Makro Ein

Die Kamera stellt die Schärfentiefe mit Priorität auf nahen Motiven ein. Aktivieren Sie die Makro-Funktion, um nahe Motive aufzunehmen.

## **I ⌚ Selbstauslöseraufnahmen**

Drücken Sie ▼ (⌚) der Steuertaste wiederholt, bis der gewünschte Modus gewählt ist.

⌚OFF: Ohne Selbstauslöser

⌚10: Einstellen des Selbstauslösers auf 10 Sekunden Verzögerung

Benutzen Sie diese Einstellung, wenn Sie selbst mit ins Bild kommen wollen.

⌚2: Einstellen des Selbstauslösers auf 2 Sekunden Verzögerung

Dadurch können Sie Verwacklungsunschärfe beim Drücken des Auslösers vermeiden.

Nach dem Drücken des Auslösers blinkt die Selbstauslöserlampe, und ein Piepton ertönt bis zur Verschlussauslösung.

Zum Aufheben der Funktion drücken Sie ▼ (⌚) erneut.

## DISP Umschalten der Monitoranzeige

Drücken Sie ▲ (DISP) an der Steuertaste.

Bei jedem Drücken von ▲ (DISP) ändern sich Anzeige und Helligkeit wie folgt:

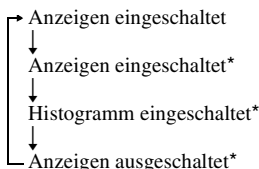

\* Die LCD-Hintergrundbeleuchtung wird heller.

---

## Automatische Aufnahme bei Erkennung eines Lächelns (Lächelauslöser)

Wenn die Kamera ein Lächeln erkennt, löst sie den Verschluss automatisch aus.

- 1 Wählen Sie den Modus 😊 (Auslösung bei Lächeln) auf dem Moduswahlknopf.**
- 2 Richten Sie die Kamera auf das Motiv, und drücken Sie den Auslöser halb nieder, um zu fokussieren.**
- 3 Drücken Sie den Auslöser ganz durch, um den Lächelerkennungsmodus zu aktivieren.**

Der Lächelauslöser-Bereitschaftszustand wird aktiviert.

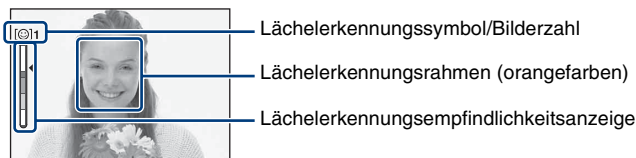

- 4 Warten Sie, bis ein Lächeln erkannt wird.**

Wenn die Lächelstufe den Punkt ◀ auf der Anzeige übersteigt, nimmt die Kamera bis zu sechs Bilder auf. Drücken Sie den Auslöser erneut ganz durch, um den Lächelauslösermodus zu beenden.

- Die Aufnahme mit Lächelauslöser wird automatisch beendet, wenn entweder der „Memory Stick Duo“ oder der interne Speicher voll wird oder sechs Bilder aufgenommen worden sind.
- Lächeln wird je nach den Bedingungen eventuell nicht korrekt erkannt.



### 💡 Hinweise für bessere Lächelerkennung



- ① Verdecken Sie die Augen nicht mit den Haaren.
- ② Versuchen Sie, die Kamera genau auf das Gesicht auszurichten und möglichst gerade zu halten. Die Erkennungsrate ist höher, wenn die Augen verengt werden.
- ③ Zeigen Sie ein deutliches Lächeln mit offenem Mund. Das Lächeln ist leichter zu erkennen, wenn die Zähne sichtbar sind.

## Erkennung der Aufnahmebedingungen (Szenenerkennung)

Die Kamera erkennt automatisch die Aufnahmebedingungen und führt dann die Aufnahme durch.

DE

- 1 Wählen Sie den Modus (Autom. Einstellung) auf dem Moduswahlknopf.
- 2 Drücken Sie die Taste MENU (Seiten 23, 24).
- 3 Wählen Sie (Szenenerkennung) mit / auf der Steuertaste.
- 4 Wählen Sie die gewünschte Einstellung aus, und drücken Sie dann .

: Aus (Standardeinstellung)

Die Szenenerkennung wird nicht benutzt.

: Auto

Wenn die Kamera die Szene erkennt, wählt sie die optimalen Einstellungen und nimmt das Bild auf.

: Erweitert

Die Kamera nimmt ein Bild ohne Szenenerkennungsfunktion, und ein weiteres Bild mit Szenenerkennung auf. (Insgesamt zwei Aufnahmen)

• In den folgenden Situationen funktioniert die Szenenerkennung nicht:

- Während der Serienaufnahme
- Bei Verwendung des Digitalzooms

### 💡 Wenn die Kamera die Szene erkennt



Einstellwertsymbol

Szenenerkennungssymbol

Wenn die Kamera die Szene erkennt, erscheint (Dämmerung), (Dämmerungs-Porträt), (Dämmerungsaufnahme mit Stativ) (nur DSC-W220/W230), (Gegenlicht), (Gegenlicht-Porträt).

Wenn die Kamera die Szene nicht erkennt, wird das Bild mit Szenenerkennung [Aus] aufgenommen.

# Betrachten/Löschen von Bildern

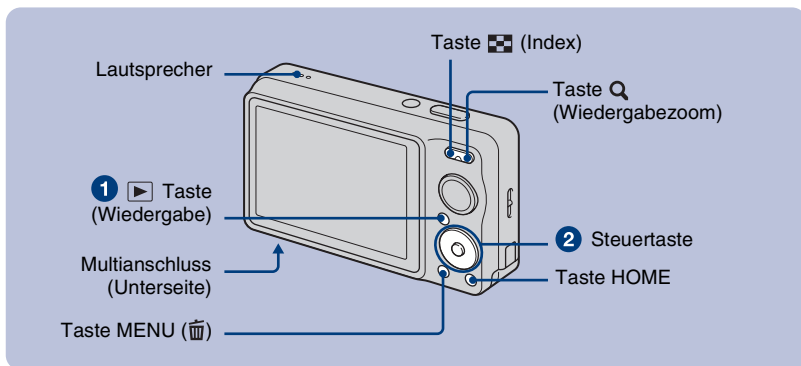

## 1 Drücken Sie (Wiedergabe).

Wenn Sie bei ausgeschalteter Kamera drücken, wird die Kamera automatisch eingeschaltet und auf den Wiedergabemodus eingestellt. Um auf den Aufnahmemodus umzuschalten, drücken Sie erneut.

## 2 Wählen Sie ein Bild mit der Steuertaste aus.

### Film:

Drücken Sie , um einen Film wiederzugeben. (Drücken Sie erneut, um die Wiedergabe zu stoppen.)

Drücken Sie zum Vorspulen, zum Rückspulen. (Drücken Sie , um auf Normalwiedergabe zurückzuschalten.)

Drücken Sie , um den Lautstärkeregelbildschirm anzuzeigen, und dann , um die Lautstärke einzustellen.

## So löschen Sie Bilder

1 Zeigen Sie das zu löschende Bild an, und drücken Sie dann MENU .

2 Wählen Sie erst [Löschen] mit /▼, dann [Dieses Bild] mit , und drücken Sie dann .

3 Wählen Sie [OK] mit , und drücken Sie dann .

## So vergrößern Sie das Wiedergabebild (Wiedergabezoom)

Drücken Sie (T), während ein Standbild angezeigt wird.

Um auszuzoomen, drücken Sie .

Stellen Sie die Position mit /▼/◀/▶ ein.

Um den Wiedergabezoom aufzuheben, drücken Sie .



Zeigt den Anzeigebereich des ganzen Bilds an

## So betrachten Sie eine Index-Ansicht

Drücken Sie  (Index), während ein Einzelbild angezeigt wird.



Wählen Sie dann ein Bild mit / aus.

Um auf die Einzelbild-Anzeige zurückzuschalten, drücken Sie ●.

- Bei jedem Drücken von  (Index) wird die Bilderzahl auf der Index-Ansicht erhöht.

## So löschen Sie Bilder im Indexmodus

1 Drücken Sie MENU, während die Index-Ansicht angezeigt wird.

2 Wählen Sie erst  (Löschen) mit , dann [Mehrere Bilder] mit , und drücken Sie dann ●.

3 Wählen Sie das zu löschende Bild mit / aus, und drücken Sie dann ●.

Ein Häkchen  erscheint im Kontrollkästchen des Bilds.

Um eine Wahl aufzuheben, wählen Sie ein zum Löschen vorgesehenes Bild aus, und drücken Sie dann ● erneut.

4 Drücken Sie MENU, wählen Sie [OK] mit , und drücken Sie dann ●.

- Um alle Bilder in einem Ordner zu löschen, wählen Sie [Alle im Ordner], und drücken Sie dann ● in Schritt 2.

## So geben Sie eine Bilderserie mit Effekten und Musik wieder (Diaschau)

1 Drücken Sie die Taste MENU.

2 Wählen Sie  (Diaschau) mit , und drücken Sie ●.

Der Setup-Bildschirm erscheint.



3 Wählen Sie [OK], und drücken Sie dann ●.

Die Diaschau beginnt.

Die Musik ändert sich gemeinsam mit [Effekte]. Sie können die Musik auch zu Ihrer gewünschten Musik übertragen und ändern.

Um die Musik zu übertragen und zu ändern, führen Sie die folgenden Schritte aus.

① Installieren Sie die in der CD-ROM (mitgeliefert) enthaltene Software auf Ihrem Computer.

② Drücken Sie die Taste HOME. Wählen Sie dann [ Musik-Tool] → [Musik downl] unter  [Diaschau] (Seiten 21, 22).

③ Schließen Sie die Kamera über das Mehrzweckanschlusskabel an einen Computer an.

④ Starten Sie die in Ihrem Computer installierte Anwendung „Music Transfer“, und ändern Sie die Musik. Einzelheiten zum Ändern der Musik finden Sie in der Hilfe von „Music Transfer“.

## So betrachten Sie Bilder auf einem Fernsehgerät

Schließen Sie die Kamera über das Mehrzweckanschlusskabel (mitgeliefert) an das Fernsehgerät an.

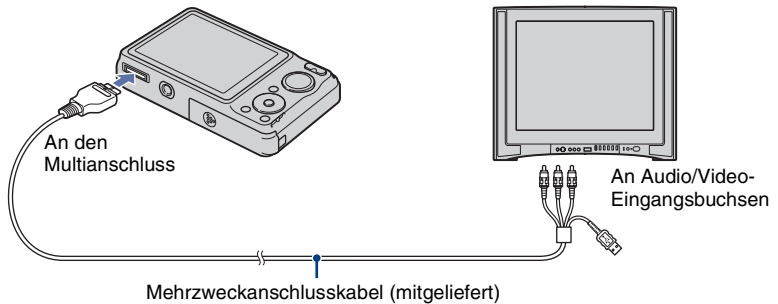

Um Bilder auf einem HD-(High Definition)-Fernsehgerät wiederzugeben, benötigen Sie ein HD-Ausgangsadapterkabel (getrennt erhältlich).

- Wenn Sie die Bildgröße auf [16:9] einstellen, können Sie Bilder in einem Format aufnehmen, das den ganzen Bildschirm des HD-Fernsehgerätes ausfüllt.
- Im SignalfORMAT [HD(1080i)] ausgegebene Filme können nicht wiedergegeben werden. Setzen Sie [COMPONENT] auf [SD], um Filme aufzunehmen.
- Verwenden Sie ein mit Type2b konformes HD-Ausgangsadapterkabel.

# Kennenlernen der verschiedenen Funktionen – HOME/Menü

## Verwendung des HOME-Bildschirms

Der HOME-Bildschirm ist der Ausgangspunkt für den Zugriff auf alle Funktionen der Kamera und kann ohne Rücksicht auf die Moduseinstellung (Aufnahme/Wiedergabe) aufgerufen werden.

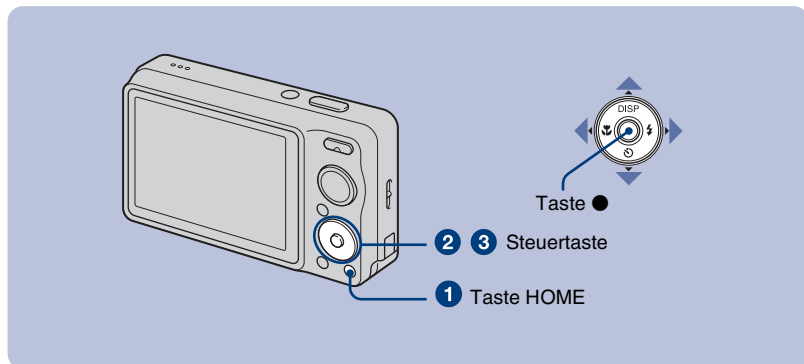

DE

**1** Drücken Sie HOME, um den HOME-Bildschirm anzuzeigen.

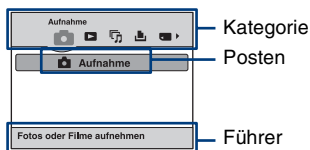

**2** Wählen Sie eine Kategorie mit ◀/▶ der Steuertaste aus.

**3** Wählen Sie einen Posten mit ▲/▼ aus, und drücken Sie dann ●.

Bei Wahl der Kategorie (Speicher verwalten) oder (Einstellungen)

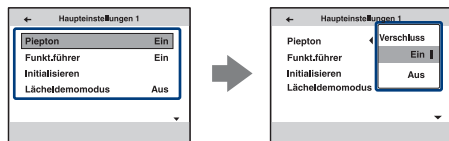

**1** Wählen Sie die gewünschte Einstellung mit ▲/▼ aus, und drücken Sie dann ●.







• Der HOME-Bildschirm wird durch Drücken von ◀ aufgerufen.

**2** Wählen Sie eine Einstellung mit ▲/▼ aus, und drücken Sie dann ●.

• Durch erneutes Drücken von HOME wird die Kamera auf den Aufnahme- oder Wiedergabemodus eingestellt.

## HOME-Posten

Durch Drücken von HOME werden die folgenden Posten angezeigt. Nur die verfügbaren Posten werden auf dem Monitor angezeigt. Einzelheiten zu den Posten können mithilfe des Funktionsführers auf dem Bildschirm angezeigt werden.

Kategorien	Posten	
 <b>Aufnahme</b>	Aufnahme	
 <b>Bilder betrachten</b>	Einzelbild	
	Bildindex	
 <b>Diaschau</b>	Diaschau	
	Musik-Tool	
	Musik downld                      Musik format	
 <b>Drucken</b>	Drucken	
 <b>Speicher verwalten</b>	Speicher-Tool	
	Memory Stick Tool	
	Formatieren	AUFN.-Ordner anl.
	AUFN.-Ordner änd.	Kopieren
	Int. Speicher-Tool	
	Formatieren	
 <b>Einstellungen</b>	Haupteinstellungen	
	Haupteinstellungen 1	
	Piepton	Funkt.führer
	Initialisieren	Lächeldemomodus
	Haupteinstellungen 2	
	USB-Anschluss	COMPONENT
	Videoausgang	Breites Zoombild
	Aufn.-Einstellung	
	Aufnahmeeinstellungen 1	
	AF-Hilfslicht	Gitterlinie
	AF-Modus	Digitalzoom
	Konverterlinse	
	Aufnahmeeinstellungen 2	
	Autom. Orient.*	Autom. Aufn.ktrl
	Uhreinstellungen	
Language Setting		

\* nur DSC-W220/W230.

## Verwendung von Menüposten

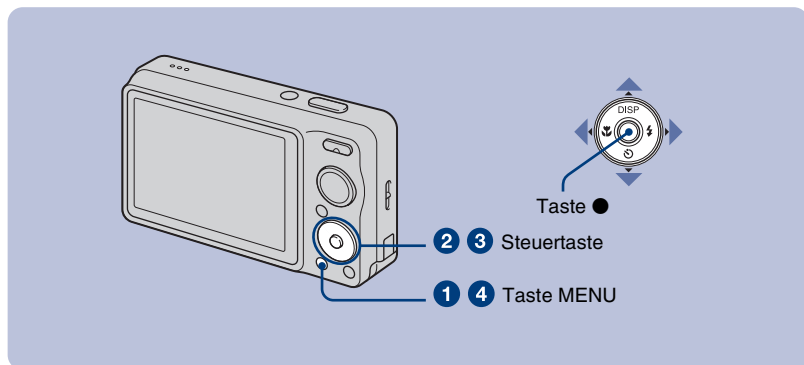

DE

### 1 Drücken Sie MENU, um das Menü anzuzeigen.

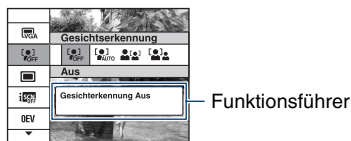

- Das Menü wird nur im Aufnahme- und Wiedergabemodus angezeigt.
- Die angezeigten Posten hängen von dem gewählten Modus ab.

### 2 Wählen Sie den gewünschten Menüposten mit ▲/▼ der Steuertaste aus.

- Falls der gewünschte Posten verborgen ist, drücken Sie ▲/▼, bis der Posten auf dem Monitor erscheint.

### 3 Wählen Sie eine Einstellung mit ◀/▶ aus.



- Falls der gewünschte Posten verborgen ist, drücken Sie ◀/▶, bis der Posten auf dem Monitor erscheint.
- Wählen Sie einen Posten im Wiedergabemodus aus, und drücken Sie ●.

### 4 Drücken Sie MENU erneut, um das Menü auszuschalten.

## Menüposten









Die verfügbaren Menüposten hängen von der Moduseinstellung (Aufnahme/Wiedergabe) und der Position des Moduswahlknopfes im Aufnahmemodus ab. Nur die verfügbaren Posten werden auf dem Monitor angezeigt.

### Aufnahmemenü

Szenenwahl	Dient der Wahl der vorprogrammierten Einstellungen zur Anpassung an verschiedene Szenenbedingungen.
Bildgröße	Dient der Wahl der Bildgröße.
Blitz	Damit wählen Sie die Blitzeinstellung im Modus Einfache Aufnahme.
Gesichtserkennung	Dient der Wahl des vorrangigen Objekts zur Fokussierung bei Verwendung der Gesichtserkennung.
Lächelerkennung	Damit wählen Sie das vorrangige Objekt für die Funktion Auslösung bei Lächeln aus.
Lächelerkennungsempfindlk	Dient der Einstellung der Empfindlichkeitsstufe zur Lächelerkennung.
AUFN-Modus	Dient zum Auswählen der Serienaufnahmemethode.
Szenenerkennung	Die Kamera erkennt automatisch die Aufnahmebedingungen, wie z. B. Gegenlicht und Dämmerung, und führt dann die Aufnahme durch.
EV	Dient der Belichtungseinstellung.
ISO	Dient zum Auswählen der Lichtempfindlichkeit.
Messmodus	Dient zur Wahl des Messmodus.
Fokus	Dient der Änderung der Fokussiermethode.
Weissabgl	Dient zum Einstellen der Farbtöne.
Unterwasser-Weißabgleich	Dient zum Einstellen der Farbtöne unter Wasser.
Blitzstufe	Damit stellen Sie die Blitzintensität ein.
Rotaugen-Reduz	Dient der Reduzierung des Rote-Augen-Effekts.
DRO	Optimiert Helligkeit und Kontrast.
Farbmodus	Dient zum Ändern der Klarheit des Bilds oder Hinzufügen von Spezialeffekten.
SteadyShot (nur DSC-W220/W230)	Dient zur Wahl des Verwacklungsschutzmodus.
 Aufn.-Einstellung	Dient der Auswahl der Aufnahmeeinstellungen.



## Wiedergabemenü

 (Löschen)	Dient zum Löschen von Bildern.
 (Diaschau)	Dient der Wiedergabe einer Bilderserie mit Effekten und Musik.
 (Retuschieren)	Dient dem Retuschieren von Standbildern.
 (Mehrfachskalierung)	Damit können Sie die Bildgröße je nach Verwendungszweck ändern.
 (Schützen)	Verhindert versehentliche Löschung.
<b>DPOF</b>	Damit können Sie Bilder, die Sie ausdrucken möchten, mit dem Druckauftragssymbol markieren.
 (Drucken)	Dient zum Drucken von Bildern mit einem PictBridge-kompatiblen Drucker.
 (Drehen)	Damit können Sie ein Standbild drehen.
 (Ordner wählen)	Dient zum Auswählen des Ordners für die Bildwiedergabe.

# Verwendung Ihres Computers

Sie können mit der Kamera aufgenommene Bilder auf einem Computer anzeigen. Mithilfe der in der CD-ROM (mitgeliefert) enthaltenen Software können Sie die mit der Kamera aufgenommenen Standbilder und Filme mehr als je zuvor genießen. Einzelheiten dazu finden Sie im „Cyber-shot Handbuch“ auf der CD-ROM (mitgeliefert).

## Unterstützte Betriebssysteme für USB-Verbindung und Anwendungs-Software (mitgeliefert)

	Für Windows-Benutzer	Für Macintosh-Benutzer
USB-Verbindung	Microsoft Windows 2000 Professional SP4/Windows XP* <sup>1</sup> SP3/Windows Vista* <sup>2</sup> SP1	Mac OS 9.1/9.2/ Mac OS X(v10.1 bis v10.5)
Anwendungs-Software „PMB“	Microsoft Windows XP* <sup>1</sup> SP3/Windows Vista* <sup>2</sup> SP1	nicht kompatibel

\*<sup>1</sup> 64-Bit-Ausgaben werden nicht unterstützt.

\*<sup>2</sup> Starter (Edition) wird nicht unterstützt.

- Eines der oben aufgelisteten Betriebssysteme muss in Ihrem Computer vorinstalliert sein. Betriebssystem-Upgrades werden nicht unterstützt.
- Falls Ihr Betriebssystem keine USB-Verbindungen unterstützt, kopieren Sie Bilder, indem Sie den „Memory Stick Duo“ in den „Memory Stick“-Steckplatz Ihres Computers einsetzen, oder verwenden Sie ein im Handel erhältliches „Memory Stick“-Lese-/Schreibgerät.
- Weitere Einzelheiten zur Betriebsumgebung der Cyber-shot Anwendungs-Software „PMB“ finden Sie unter „Cyber-shot Handbuch“.



## Wiedergabe „Cyber-shot Handbuch“

Das in der CD-ROM (mitgeliefert) enthaltene „Cyber-shot Handbuch“ erläutert den Gebrauch der Kamera ausführlich. Zum Anzeigen benötigen Sie Adobe Reader.

### Für Windows-Benutzer

**1** Schalten Sie Ihren Computer ein, und legen Sie die CD-ROM (mitgeliefert) in das CD-ROM-Laufwerk ein.

Der Installationsmenü-Bildschirm erscheint.

**2** Klicken Sie auf die Schaltfläche [Cyber-shot Handbook].

• Bei der Installation des „Cyber-shot Handbuch“ wird die „Cyber-shot Erweiterte Anleitung“ automatisch installiert.

**3** Nachdem die Installation abgeschlossen ist, doppelklicken Sie auf die neue Verknüpfung auf dem Desktop.

## **Für Macintosh-Benutzer**

- 1** Schalten Sie Ihren Computer ein, und legen Sie die CD-ROM (mitgeliefert) in das CD-ROM-Laufwerk ein.
- 2** Wählen Sie den Ordner [Handbook] aus, und kopieren Sie die im Ordner [DE] gespeicherte Datei „Handbook.pdf“ zu Ihrem Computer.
- 3** Nachdem der Kopiervorgang abgeschlossen ist, doppelklicken Sie auf „Handbook.pdf“.

# Monitoranzeigen

Bei jedem Drücken von ▲ (DISP) auf der Steuertaste ändert sich die Anzeige (Seite 16).

## Bei Standbild-Aufnahme

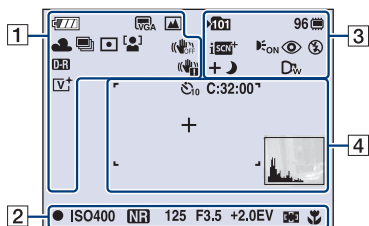

- Die Anzeigen sind auf den Modus „Einfache Aufnahme“ beschränkt.

## Bei Filmaufnahme

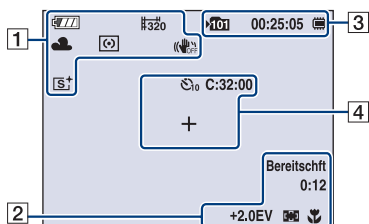

## Bei Wiedergabe

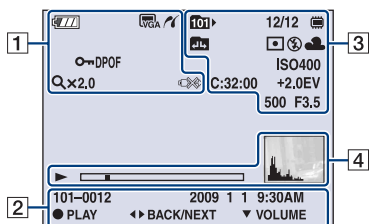

1

	Akku-Restladungsanzeige
	Akku-Warnanzeige
	Bildgröße
	Moduswahlknopf/Menü (Szenenwahl) • Der Modus "Hand" (SteadyShot) ist nur für DSC-W210/W215 verfügbar.
P	Moduswahlknopf (Programmautomatik)
	Weißabgleich
	Serienbildmodus/ Belichtungsreihenmodus
	Messmodus
	Gesichtserkennung/ Lächelerkennung
	SteadyShot (nur DSC-W220/W230)
	DRO
	Verwacklungswarning
	Lächelerkennungsempfindlichkeitsanzeige/Bilderszahl
	Zoomfaktor
	Farbmodus
	PictBridge-Verbindung
	Schützen

DPOF	Druckauftragssymbol (DPOF)
Qx2.0	Zoomfaktor
VOL. ■■■■■■	Lautstärke
	PictBridge-Verbindung

2

	AE/AF-Speicher
ISO400	ISO-Nummer
NR	NR Langzeitbelichtungs-Rauschunterdrückung
125	Verschlusszeit
F3.5	Blendenwert
+2.0EV	Belichtungswert
	Anzeige für AF-Messzonensucherrahmen
1.0m	Halbmanueller Wert
	Makro
AUFN Bereitschaft	Filmaufnahme/ Filmaufnahmebereitschaft
0:12	Aufnahmezeit (Minuten : Sekunden)
101-0012	Ordner-Dateinummer
2009 1 1 9:30 AM	Aufnahmedatum/-uhrzeit des Wiedergabebilds
● STOP ● PLAY	Funktionsführer für Bildwiedergabe
◀▶ BACK/NEXT	Bilder auswählen
▼ VOLUME	Lautstärke einstellen

3

	Aufnahmeordner
	Wiedergabeordner
96	Restbildzahl
8/8 12/12	Bildnummer/Anzahl der im ausgewählten Ordner enthaltenen Bilder
	Aufnahme-/ Wiedergabemedium („Memory Stick Duo“, interner Speicher)

00:25:05	Aufnahmezeit (Stunden : Minuten : Sekunden)
	Wechseln des Ordners
iSCN iSCN+ +	Szenenerkennung
	AF-Hilfslicht
	Rote-Augen-Reduzierung
	Messmodus
	Blitzmodus
	Blitzladung
AWB	Weißabgleich
C:32:00	Selbstdiagnose-Anzeige
ISO400	ISO-Nummer
+2.0EV	Belichtungswert
500	Verschlusszeit
F3.5	Blendenwert
D <sub>T</sub> D <sub>W</sub>	Konverterlinse

4

	Selbstausslöser
C:32:00	Selbstdiagnose-Anzeige
	AF-Messzonensucherrahmen
	Wiedergabe
	Wiedergabebalken
+	Spotmessungs-Fadenkreuz
	Histogramm <ul style="list-style-type: none"> <li>•  erscheint, wenn die Histogrammanzeige deaktiviert ist.</li> </ul>

# Akku-Nutzungsdauer und Speicherkapazität

## Akku-Nutzungsdauer und Bilderzahl für Aufnahme/Wiedergabe

Die Zahlen in den nachstehenden Tabellen setzen voraus, dass ein voll aufgeladener Akku (mitgeliefert) bei einer Umgebungstemperatur von 25 °C verwendet wird. Die angegebenen Bilderzahlen für Aufnahme/Wiedergabe sind Näherungswerte und berücksichtigen das Auswechseln des „Memory Stick Duo“ bei Bedarf. Beachten Sie, dass die tatsächlichen Werte je nach den Benutzungsbedingungen unter den in der Tabelle angegebenen Werten liegen können.

### Bei Standbild-Aufnahme

Akku-Nutzungsdauer (Min.)	Bilderzahl
DSC-W230	
ca. 175	ca. 350
DSC-W220	
ca. 185	ca. 370
DSC-W210/W215	
ca. 215	ca. 430

- Aufnahme in den folgenden Situationen:
  - [AUFN-Modus] ist auf [Normal] eingestellt.
  - [AF-Modus] ist auf [Einzel] eingestellt.
  - [SteadyShot] ist auf [Aufnahme] eingestellt (nur DSC-W220/W230)
  - Eine Aufnahme alle 30 Sekunden.
  - Der Zoom wird abwechselnd zwischen den Stellungen W und T umgeschaltet.
  - Der Blitz wird bei jeder zweiten Aufnahme ausgelöst.
  - Die Kamera wird nach jeweils zehn Aufnahmen ein- und ausgeschaltet.
- Die Messmethode basiert auf dem CIPA-Standard.  
(CIPA: Camera & Imaging Products Association)
- Die verfügbare Akku-Nutzungsdauer und die Bilderzahl bleiben ungeachtet der Bildgröße unverändert.

### Bei Standbildwiedergabe

Akku-Nutzungsdauer (Min.)	Bilderzahl
DSC-W230	
ca. 360	ca. 7200
DSC-W220	
ca. 420	ca. 8400
DSC-W210/W215	
ca. 470	ca. 9400

- Wiedergabe einer Einzelbildfolge mit Intervallen von etwa drei Sekunden

### Hinweise zum Akku

- Die Akkukapazität nimmt im Laufe der Zeit und mit wiederholtem Gebrauch ab.
- Die Akku-Nutzungsdauer und die Anzahl der Bilder für Aufnahme/Wiedergabe verringern sich unter den folgenden Bedingungen:
  - Wenn die Umgebungstemperatur niedrig ist.
  - Der Blitz wird oft benutzt.
  - Die Kamera ist oft ein- und ausgeschaltet worden.
  - Häufige Zoombenutzung.
  - Die LCD-Hintergrundbeleuchtung wird heller.
  - [AF-Modus] ist auf [Monitor] eingestellt.
  - [SteadyShot] ist auf [Kontinu.] eingestellt (nur DSC-W220/W230)
  - Wenn der Akku schwach ist.
  - Die Gesichtserkennung aktiviert ist.

## Standbildzahlen und Filmaufnahmezeiten

Die Werte für die Anzahl der Standbilder und die Filmaufnahmezeiten können je nach den Aufnahmebedingungen unterschiedlich sein.

- Selbst wenn die Kapazität Ihres Speichermediums mit derjenigen in der nachstehenden Tabelle identisch ist, kann die Zahl der Standbilder und die Aufnahmedauer für Filme abweichen.
- Sie können die Bildgröße im Menü auswählen (Seiten 23, 24).

### Ungefähre Anzahl der aufnehmbaren Standbilder

(Einheiten: Bilder)

Kapazität Größe	Interner Speicher	Mit der Kamera formatierter „Memory Stick Duo“						
	Ca. 15 MB	256 MB	512 MB	1 GB	2 GB	4 GB	8 GB	16 GB
12M	3	48	100	204	412	815	1638	3321
8M	4	72	150	306	618	1223	2457	4981
5M	6	92	191	390	787	1557	3127	6340
3M	10	148	306	626	1262	2498	5017	10170
VGA	96	1428	2941	6013	12120	23980	48160	97640
3:2(11M)	3	54	112	229	462	915	1838	3726
16:9(9M)	3	58	120	246	496	982	1974	4001
16:9(2M)	16	238	490	1002	2020	3997	8027	16270

- Die angegebene Bilderzahl setzt voraus, dass [AUFN-Modus] auf [Normal] eingestellt ist.
- Wenn die Zahl der noch verbleibenden Aufnahmen größer als 9.999 ist, erscheint die Anzeige „>9999“.
- Wenn ein mit einem älteren Sony-Modell aufgenommenes Bild auf dieser Kamera wiedergegeben wird, erscheint das Bild möglicherweise nicht in der tatsächlichen Bildgröße.

### Ungefähre Filmaufnahmezeiten

Die Zahlen in der nachstehenden Tabelle repräsentieren die ungefähre maximale Aufnahmezeit, die durch Summieren aller Filmdateien erhalten wird.

(Einheiten: Stunden : Minuten : Sekunden)

Kapazität Größe	Interner Speicher	Mit der Kamera formatierter „Memory Stick Duo“						
	Ca. 15 MB	256 MB	512 MB	1 GB	2 GB	4 GB	8 GB	16 GB
640(Fein)	–	0:02:50	0:06:00	0:12:30	0:25:10	0:49:50	1:40:20	3:23:20
640(Standard)	0:00:40	0:10:40	0:22:00	0:45:00	1:30:50	2:59:50	6:01:10	12:12:20
320	0:02:50	0:42:50	1:28:10	3:00:20	6:03:30	11:59:30	24:04:50	48:49:20

- Filme des Formats [640(Fein)] können nur auf einen „Memory Stick PRO Duo“ aufgenommen werden.
- Die Kamera unterstützt keine HD-Aufnahme oder -Wiedergabe für Filme.
- Die Größe einer Filmdatei ist auf ca. 2 GB begrenzt. Die Filmaufnahme stoppt automatisch, wenn die Dateigröße des Films etwa 2 GB erreicht.

# Störungsbehebung

Falls Probleme an Ihrer Kamera auftreten, probieren Sie die folgenden Lösungen aus.

- 1 Prüfen Sie die nachstehenden Punkte, und schlagen Sie im „Cyber-shot Handbuch“ (PDF) nach.**

Falls ein Code wie „C/E:□□:□□“ auf dem Monitor erscheint, schlagen Sie im „Cyber-shot Handbuch“ nach.

- 2 Nehmen Sie den Akku heraus, setzen Sie ihn nach einer Minute wieder ein, und schalten Sie die Kamera ein.**

- 3 Initialisieren Sie die Einstellungen (Seite 22).**

- 4 Wenden Sie sich an Ihren Sony-Händler oder eine lokale autorisierte Sony-Kundendienststelle.**

Nehmen Sie bitte zur Kenntnis, dass, wenn Sie die Kamera zur Reparatur einsenden, Sie zustimmen, dass der Inhalt des internen Speichers und Musikdateien überprüft werden können.

## Akku und Stromversorgung

### Der Akku lässt sich nicht einsetzen.

- Führen Sie den Akku korrekt ein, indem Sie den Akku-Auswerfhebel hineindrücken. (Seite 10).

### Die Kamera lässt sich nicht einschalten.

- Nach dem Einsetzen des Akkus in die Kamera kann es einen Moment dauern, bis sich die Kamera einschaltet.
- Setzen Sie den Akku korrekt ein (Seite 10).
- Der Akku ist entladen. Setzen Sie einen geladenen Akku ein (Seite 9).
- Der Akku ist defekt. Ersetzen Sie ihn durch einen neuen.
- Verwenden Sie einen empfohlenen Akku.



---

### Die Kamera schaltet sich plötzlich aus.

- Wird die Kamera im eingeschalteten Zustand etwa drei Minuten lang nicht bedient, schaltet sie sich zur Schonung des Akkus automatisch aus. Schalten Sie die Kamera wieder ein (Seite 12).
- Der Akku ist defekt. Ersetzen Sie ihn durch einen neuen.
- Je nach der Temperatur der Kamera und des Akkus kann sich die Kamera zu ihrem eigenen Schutz automatisch ausschalten. In diesem Fall erscheint eine Meldung auf dem LCD-Monitor, bevor sich die Kamera ausschaltet.

---

### Die Restladungsanzeige ist falsch.

- Dieses Phänomen tritt auf, wenn Sie die Kamera an einem sehr heißen oder kalten Ort benutzen.
- Eine Diskrepanz ist zwischen der Restladungsanzeige und der tatsächlichen Akku-Restladung entstanden. Entladen Sie den Akku einmal vollständig, und laden Sie ihn dann wieder auf, um die Anzeige zu korrigieren.
- Der Akku ist entladen. Setzen Sie einen geladenen Akku ein (Seite 9).
- Der Akku ist defekt. Ersetzen Sie ihn durch einen neuen.

DE

---

### Die Lampe CHARGE blinkt, während der Akku geladen wird.

- Nehmen Sie den Akku heraus, und setzen Sie ihn korrekt wieder ein.
- Möglicherweise ist die Temperatur für das Laden ungeeignet. Versuchen Sie erneut, den Akku zu laden. Diesmal innerhalb des korrekten Ladetemperaturbereichs (10°C bis 30°C).



---

### Der Akku wird nicht aufgeladen.

- Der Akku kann nicht mit dem Netzgerät (getrennt erhältlich) aufgeladen werden. Verwenden Sie das Ladegerät zum Laden des Akkus.

## Aufnahme von Standbildern/Filmen

### Es werden keine Bilder aufgenommen.

- Überprüfen Sie die freie Kapazität des internen Speichers oder des „Memory Stick Duo“ (Seite 31). Falls er voll ist, wenden Sie eines der folgenden Verfahren an:
  - Löschen Sie unnötige Bilder (Seite 18).
  - Wechseln Sie den „Memory Stick Duo“ aus.
- Es können keine Bilder aufgenommen werden, während der Blitz geladen wird.
- Stellen Sie den Moduswahlknopf für Standbildaufnahme auf eine andere Position als .
- Stellen Sie den Moduswahlknopf zum Aufnehmen von Filmen auf .
- Die Bildgröße wurde bei Filmaufnahmen auf [640(Fein)] eingestellt. Führen Sie einen der folgenden Vorgänge aus:
  - Stellen Sie die Bildgröße auf eine andere Größe als [640(Fein)] ein.
  - Setzen Sie einen „Memory Stick PRO Duo“.

---

### **Aufnahme im Lächelauslösermodus ist nicht möglich.**

- Drücken Sie den Auslöser ganz durch.
- Es wird kein Bild aufgenommen, wenn kein Lächeln erkannt wird (Seite 16).
- [Lächeldemomodus] ist auf [Ein] eingestellt. Stellen Sie [Lächeldemomodus] auf [Aus] ein (Seite 22).

---

### **Weißer, schwarzer, roter, violetter oder andersfarbiger Streifen erscheint auf dem Bild, oder das Bild scheint einen Rotstich zu haben.**

- Dieses Phänomen wird Schmiereffekt genannt. Dies ist keine Funktionsstörung.

---

### **Das gleiche Bild wird mehrere Male aufgenommen.**

- [AUFN-Modus] ist auf [Serie] oder Belichtungsreihe eingestellt. Oder [Szenenerkennung] wurde auf [Erweitert] eingestellt (Seite 24).

## **Anzeigen von Bildern**

### **Es werden keine Bilder wiedergegeben.**

- Drücken Sie  (Wiedergabe) (Seite 18).
- Der Ordner-/Dateiname ist auf dem Computer geändert worden.
- Sony garantiert keine einwandfreie Wiedergabe von Bilddateien auf der Kamera, wenn die Dateien mit einem Computer verarbeitet oder mit einer anderen Kamera aufgenommen wurden.
- Die Kamera befindet sich im USB-Modus. Löschen Sie die USB-Verbindung.
- Wiedergabe ist unmöglich, wenn sich die Lächelauslöserfunktion im Bereitschaftsmodus befindet. Beenden Sie den Bereitschaftsmodus, indem Sie den Auslöser ganz durchdrücken.

## Benutzen/Lagern Sie die Kamera nicht an folgenden Orten

- An sehr heißen, kalten oder feuchten Orten  
An sehr heißen Orten, wie z. B. in einem in der Sonne geparkten Auto, kann sich das Kameragehäuse verformen, was zu einer Funktionsstörung führen kann.
- Unter direktem Sonnenlicht oder in der Nähe eines Heizkörpers  
Das Kameragehäuse kann sich verfärben oder verformen, was eine Funktionsstörung verursachen kann.
- An Orten, die starken Vibrationen ausgesetzt sind
- In der Nähe starker Magnetfelder
- An sandigen oder staubigen Orten  
Achten Sie darauf, dass kein Sand oder Staub in die Kamera gelangt. Es könnte sonst zu einer Funktionsstörung der Kamera kommen, die in manchen Fällen nicht reparierbar ist.

## Info zum Tragen

Setzen Sie sich nicht auf einen Stuhl oder einen anderen Platz, wenn sich die Kamera in der Gesäßtasche Ihrer Hose oder Ihres Rocks befindet, weil dadurch eine Funktionsstörung oder Beschädigung der Kamera verursacht werden kann.

## Info zum Akku

- Vermeiden Sie grobe Behandlung, Zerlegen, Abändern, Erschütterungen oder Stöße, wie z. B. Hammerschlag, Fallenlassen oder Drauftreten des Akkus.
- Verwenden Sie keinen verformten oder beschädigten Akku.

## Info zur Reinigung

### Reinigen des LCD-Monitors

Reinigen Sie die Monitoroberfläche mit einem LCD-Reinigungssatz (getrennt erhältlich), um Fingerabdrücke, Staub usw. zu entfernen.

### Reinigen des Objektivs

Wischen Sie das Objektiv mit einem weichen Tuch ab, um Fingerabdrücke, Staub usw. zu entfernen.

## Reinigen des Kameragehäuses

Reinigen Sie das Kameragehäuse mit einem weichen, leicht mit Wasser angefeuchteten Tuch, und wischen Sie anschließend das Gehäuse mit einem trockenen Tuch ab. Um Beschädigung der Oberfläche oder des Gehäuses zu verhüten:

- Setzen Sie die Kamera keinen Chemikalien, wie z. B. Verdünnern, Benzin, Alkohol, Feuchttücher, Insektenschutzmittel, Sonnencreme oder Insektenbekämpfungsmittel, aus.
- Berühren Sie die Kamera nicht, wenn eine der obigen Substanzen an Ihren Händen haftet.
- Lassen Sie die Kamera nicht längere Zeit mit Gummi oder Vinyl in Kontakt.

## Info zur Betriebstemperatur

Die Kamera ist für den Betrieb bei Temperaturen zwischen 0°C und 40°C ausgelegt. Der Gebrauch bei sehr niedrigen oder hohen Temperaturen, die außerhalb dieses Bereichs liegen, wird nicht empfohlen.

## Info zur Kamertemperatur

Ihre Kamera und der Akku können bei Dauereinsatz warm werden, was aber kein Anzeichen für eine Funktionsstörung ist.

## Info zu

### Feuchtigkeitskondensation

Wenn die Kamera direkt von einem kalten zu einem warmen Ort gebracht wird, kann sich Feuchtigkeit im Inneren und an der Außenseite der Kamera niederschlagen. Diese Feuchtigkeitskondensation kann eine Funktionsstörung der Kamera verursachen.

### Falls Feuchtigkeitskondensation auftritt

Schalten Sie die Kamera aus, und warten Sie etwa eine Stunde lang, bis die Feuchtigkeit verdunstet ist. Beachten Sie, dass die Bilder unscharf werden, wenn Sie mit beschlagenem Objektiv fotografieren.

## **Info zum internen wiederaufladbaren Speicherschutzakku**

Die Kamera besitzt eine interne wiederaufladbare Batterie, die sowohl bei ein- als auch ausgeschalteter Kamera den Speicher für die Datums- und Uhrzeiteinstellung sowie andere Einstellungen versorgt.

Dieser wiederaufladbare Akku wird ständig geladen, solange Sie die Kamera benutzen. Wird die Kamera jedoch nur für kurze Perioden benutzt, entlädt sich die Knopfzelle allmählich, und wenn die Kamera etwa einen Monat lang gar nicht benutzt wird, ist sie völlig erschöpft. In diesem Fall muss der wiederaufladbare Akku vor der Benutzung der Kamera geladen werden.

Selbst wenn dieser wiederaufladbare Akku leer ist, können Sie die Kamera dennoch benutzen, aber das Datum und die Uhrzeit werden nicht angezeigt.

### **Lademethode des internen wiederaufladbaren Speicherschutzakkus**

Setzen Sie einen geladenen Akku in die Kamera ein, und lassen Sie dann die Kamera mindestens 24 Stunden lang im ausgeschalteten Zustand liegen.

## Kamera

### [System]

Bildwandler:

7,79-mm-(Typ 1/2,3)-Farb-CCD,  
Primärfarbenfilter

Gesamtpixelzahl der Kamera:

Ca. 12,4 Megapixel

Effektive Pixelzahl der Kamera:

Ca. 12,1 Megapixel

Objektiv: Carl Zeiss Vario-Tessar 4x

Zoomobjektiv

f = 5,35 – 21,4 mm (30 – 120 mm (35-mm-  
Film-Entsprechung)) F2,8 (W) – F5,8 (T)

Belichtungsregelung:

**DSC-W220/W230**

Automatische Belichtung, Szenenwahl  
(11 Modi)

**DSC-W210/W215**

Automatische Belichtung, Szenenwahl  
(12 Modi)

Weißabgleich: Automatik, Tageslicht, Bewölkt,  
Leuchtstofflampen 1,2,3, Glühlampen, Blitz

Unterwasser-Weißabgleich: Auto, Unterwasser 1,  
2, Blitz

Dateiformat (DCF-kompatibel):

Standbilder: Exif Ver. 2.21 JPEG-kompatibel,  
DPOF-kompatibel

Filme: MPEG1-kompatibel (Monaural)

Speichermedium: Interner Speicher (ca. 15 MB),  
„Memory Stick Duo“

Blitz: Blitzreichweite (Einstellung der ISO-

Empfindlichkeit (empfohlener

Belichtungsindex) auf Auto):

ca. 0,2 bis 3,9 m (W)/ca. 0,5 bis 1,9 m (T)

### [Ein- und Ausgangsbuchsen]

Mehrzweckanschluss Typ 2b (AV-Ausgang(SD/  
HD Component)/USB/Gleichstromeingang):

Video-Ausgang

Audio-Ausgang (Mono)

USB-Kommunikation

USB-Kommunikation: Hi-Speed USB (USB 2.0-  
kompatibel)

## [LCD-Monitor]

LCD-Panel:

**DSC-W230**

7,5 cm (3,0 Typ) TFT-Ansteuerung

**DSC-W210/W215/W220**

6,7 cm (2,7 Typ) TFT-Ansteuerung

Gesamtzahl der Bildpunkte: 230 400 (960 × 240)  
Punkte

## [Stromversorgung, Allgemeines]

Stromversorgung: Wiederaufladbarer Akku

NP-BG1, 3,6 V

NP-FG1 (getrennt erhältlich), 3,6 V

AC-LS5K Netzgerät (getrennt erhältlich),  
4,2 V

Leistungsaufnahme (während der Aufnahme):

**DSC-W230**

1,1 W

**DSC-W220**

1,0 W

**DSC-W210/W215**

0,9 W

Betriebstemperatur: 0°C bis 40°C

Lagertemperatur: –20°C bis +60°C

Abmessungen:

ca. 95,2 × 56,5 × 21,8 mm (B/H/T, ohne  
Vorsprünge)

Gewicht:

**DSC-W230**

Ca. 156 g (einschließlich Akku NP-BG1,  
„Memory Stick Duo“)

**DSC-W220**

Ca. 147 g (einschließlich Akku NP-BG1,  
„Memory Stick Duo“)

**DSC-W210/W215**

Ca. 146 g (einschließlich Akku NP-BG1,  
„Memory Stick Duo“)

Mikrofon: Mono

Lautsprecher: Mono

Exif Print: Kompatibel

PRINT Image Matching III: Kompatibel

PictBridge: Kompatibel

## Akkuladegerät BC-CSGD/BC-CSGE

Stromversorgung: 100 V bis 240 V

Wechselstrom, 50/60 Hz, 2 W

Ausgangsspannung: 4,2 V Gleichstrom, 0,25 A

Betriebstemperatur: 0°C bis 40°C

Lagertemperatur: -20°C bis +60°C

Abmessungen: ca. 83 × 55 × 24 mm (B/H/T)

Gewicht: ca. 55 g

## Wiederaufladbarer Akku NP-BG1

Verwendeter Akku: Lithium-Ionen-Akku

Maximale Spannung: 4,2 V Gleichstrom

Nennspannung: 3,6 V Gleichstrom

Maximale Ladestromstärke: 1,44 A

Maximale Ladespannung: 4,2 V Gleichstrom

Kapazität:

typisch: 3,4 Wh (960 mAh)

minimal: 3,3 Wh (910 mAh)

Änderungen, die dem technischen Fortschritt dienen, bleiben vorbehalten.

## Markenzeichen

- Die folgenden Zeichen sind Markenzeichen der Sony Corporation.

**Cyber-shot**, „Cyber-shot“, „Memory Stick“, „RECYCLED“, „Memory Stick PRO“, **MEMORY STICK PRO**, „Memory Stick Duo“, **MEMORY STICK DUO**, „Memory Stick PRO Duo“, **MEMORY STICK PRO DUO**, „Memory Stick PRO-HG Duo“, **MEMORY STICK PRO-HG DUO**, „Memory Stick Micro“, „MagicGate“, **MAGICGATE**, „PhotoTV HD“, „Info LITHIUM“

- Microsoft, Windows, DirectX und Windows Vista sind Markenzeichen oder eingetragene Markenzeichen der Microsoft Corporation in den Vereinigten Staaten und/oder in anderen Ländern.
- Macintosh, Mac OS, iMac, iBook, PowerBook, Power Mac und eMac sind Warenzeichen oder eingetragene Warenzeichen von Apple Inc.
- Intel, MMX, und Pentium sind Markenzeichen oder eingetragene Markenzeichen der Intel Corporation.
- Adobe und Reader sind entweder eingetragene Warenzeichen oder Warenzeichen von Adobe Systems Incorporated in den Vereinigten Staaten und/oder in anderen Ländern.
- Außerdem sind die in dieser Anleitung verwendeten System- und Produktbezeichnungen im Allgemeinen Markenzeichen oder eingetragene Markenzeichen ihrer jeweiligen Entwickler oder Hersteller. Die Zeichen <sup>TM</sup> oder ® werden jedoch nicht in allen Fällen in dieser Anleitung verwendet.



### WAARSCHUWING

**Om het gevaar van brand of elektrische schokken te verkleinen, mag het apparaat niet worden blootgesteld aan regen of vocht.**

## BELANGRIJKE VEILIGHEIDS- INSTRUCTIES

**-BEWAAR DEZE  
INSTRUCTIES**

**GEVAAR**

**OM DE KANS OP BRAND  
EN ELEKTRISCHE  
SCHOKKEN TE  
VERKLEINEN, HOUDT U  
ZICH NAUWGEZET AAN  
DEZE INSTRUCTIES.**

Als de vorm van de stekker niet past in het stopcontact, gebruikt u een stekkeradapter van de juiste vorm voor het stopcontact.

### LET OP

#### Accu

Als de accu verkeerd wordt behandeld, kan de accu barsten, tot brand leiden, en zelfs chemische brandwonden veroorzaken. Neem de volgende voorzorgsmaatregelen in acht.

- Haal de accu niet uit elkaar.
- Plet de accu niet en stel de accu niet bloot aan schokken of krachten, zoals ertegen slaan, laten vallen of erop staan.
- Sluit de accupolen niet kort en zorg ervoor dat geen metalen voorwerpen tegen de accupolen kunnen komen.

- Stel de accu niet bloot aan hoge temperaturen (boven 60 °C), zoals in direct zonlicht of in een voertuig dat in de zon is geparkeerd.
- Verbrand de accu niet en gooi de accu niet in een vuur.
- Raak beschadigde of lekkende lithiumionaccu's niet aan.
- Laad de accu uitsluitend op met een originele Sony-acculader of een ander apparaat dat in staat is de accu op te laden.
- Houd de accu buiten bereik van kleine kinderen.
- Houd de accu droog.
- Vervang de accu uitsluitend door dezelfde of een gelijkwaardig type accu aanbevolen door Sony.
- Gooi verbruikte accu's onmiddellijk weg volgens de instructies beschreven in de gebruiksaanwijzing.

#### Acculader

Zelfs als het CHARGE-lampje niet brandt, is de acculader niet losgekoppeld van de wisselstroombron zolang de stekker ervan in het stopcontact zit. Als zich een probleem voordoet tijdens het gebruik van de acculader, onderbreekt u de stroomvoorziening onmiddellijk door de stekker uit het stopcontact te trekken.

### Voor klanten in Europa

#### Kennisgeving voor klanten in de landen waar EU-richtlijnen van toepassing zijn

De fabrikant van dit product is Sony Corporation, 1-7-1 Konan Minato-ku Tokyo, 108-0075 Japan. De geautoriseerde vertegenwoordiger voor EMC en productveiligheid is Sony Deutschland GmbH, Hedelfinger Strasse 61, 70327 Stuttgart, Duitsland. Voor kwesties met betrekking tot service of garantie kunt u het adres in de afzonderlijke service- en garantiedocumenten gebruiken.

Dit product is getest en voldoet aan de beperkingen die zijn uiteengezet in de EMC-richtlijn voor het gebruik van een verbindingkabel van minder dan 3 meter.

#### Let op

De elektromagnetische velden bij de specifieke frequenties kunnen het beeld en het geluid van dit apparaat beïnvloeden.



## **I Kennisgeving**

Als de gegevensoverdracht halverwege wordt onderbroken (mislukt) door statische elektriciteit of elektromagnetische storing, moet u de toepassing opnieuw starten of de verbindingkabel (USB, enzovoort) loskoppelen en opnieuw aansluiten.

## **I Verwijdering van oude elektrische en elektronische apparaten (Toepasbaar in de Europese Unie en andere Europese landen met gescheiden ophaalsystemen)**



Het symbool op het product of op de verpakking wijst erop dat dit product niet als huishoudelijk afval mag worden behandeld. Het moet echter naar een plaats worden gebracht waar elektrische en elektronische apparatuur wordt gerecycled. Als u ervoor zorgt dat dit product op de correcte manier wordt verwijderd, voorkomt u voor mens en milieu negatieve gevolgen die zich zouden kunnen voordoen in geval van verkeerde afvalbehandeling. De recycling van materialen draagt bij tot het vrijwaren van natuurlijke bronnen. Voor meer details in verband met het recyclen van dit product, neemt u contact op met de gemeentelijke instanties, het bedrijf of de dienst belast met de verwijdering van huishoudafval of de winkel waar u het product hebt gekocht.

## **Verwijdering van oude batterijen (in de Europese Unie en andere Europese landen met afzonderlijke inzamelingsystemen)**



Dit symbool op de batterij of verpakking wijst erop dat de meegeleverde batterij van dit product niet als huishoudelijk afval behandeld mag worden.

Door deze batterijen op juiste wijze af te voeren, voorkomt u voor mens en milieu negatieve gevolgen die zich zouden kunnen voordoen in geval van verkeerde afvalbehandeling. Het recyclen van materialen draagt bij tot het vrijwaren van natuurlijke bronnen.

In het geval dat de producten om redenen van veiligheid, prestaties dan wel in verband met data-integriteit een permanente verbinding met batterij vereisen, dient deze batterij enkel door gekwalificeerd servicepersoneel vervangen te worden. Om ervoor te zorgen dat de batterij op een juiste wijze zal worden behandeld, dient het product aan het eind van zijn levenscyclus overhandigd te worden aan het desbetreffende inzamelingspunt voor de recyclage van elektrisch en elektronisch materiaal.

Voor alle andere batterijen verwijzen we u naar het gedeelte over hoe de batterij veilig uit het product te verwijderen.

Overhandig de batterij bij het desbetreffende inzamelingspunt voor de recyclage van batterijen. Voor meer details in verband met het recyclen van dit product of batterij, neemt u contact op met de gemeentelijke instanties, het bedrijf of de dienst belast met de verwijdering van huishoudafval of de winkel waar u het product hebt gekocht.

# Inhoud

Opmerkingen over het gebruik van de camera .....	5
<b>Vorbereidingen .....</b>	<b>6</b>
De bijgeleverde accessoires controleren .....	6
1 De accu voorbereiden .....	7
2 De accu/"Memory Stick Duo" (los verkrijgbaar) plaatsen .....	8
3 De camera inschakelen/de klok instellen .....	10
<b>Eenvoudig beelden opnemen .....</b>	<b>11</b>
Functiekeuzeknop/zoom/flitser/macro/zelfontspanner/indicators .....	12
Een lach herkennen en automatisch opnemen (lach-sluitser) .....	15
De opnameomstandigheden herkennen (Scèneherkenning) .....	16
<b>Beelden bekijken/wissen .....</b>	<b>17</b>
<b>Meer informatie over de verschillende functies</b>	
<b>– HOME/Menu .....</b>	<b>20</b>
Het HOME-scherm gebruiken .....	20
HOME-scherm .....	21
De menuonderdelen gebruiken .....	22
Menuonderdelen.....	23
<b>Werken met uw computer .....</b>	<b>25</b>
Ondersteunde besturingssystemen voor de USB-verbinding en het softwareprogramma (bijgeleverd) .....	25
"Cyber-shot-handboek" weergeven .....	26
<b>Indicators op het scherm .....</b>	<b>27</b>
<b>Gebruiksduur van de accu en geheugencapaciteit .....</b>	<b>29</b>
De gebruiksduur van de accu en het aantal beelden dat u kunt opnemen/bekijken .....	29
Aantal stilstaande beelden en opnameduur van bewegende beelden .....	30
<b>Problemen oplossen .....</b>	<b>31</b>
Accu en spanning .....	31
Stilstaande beelden/bewegende beelden opnemen .....	32
Beelden bekijken .....	33
<b>Voorzorgsmaatregelen .....</b>	<b>34</b>
<b>Technische gegevens .....</b>	<b>36</b>

## Opmerkingen over het gebruik van de camera

### Reservekopie maken van ingebouwd geheugen en "Memory Stick Duo"

Schakel de camera niet uit, haal de accu er niet uit, en haal de "Memory Stick Duo" er niet uit terwijl het toegangslampje aan is. Als u dit doet kunnen de gegevens in het interne geheugen of op de "Memory Stick Duo" worden beschadigd. Maak altijd een reservekopie om uw gegevens veilig te stellen.

### Opmerkingen over opnemen/weergeven

- Voordat u begint met opnemen maakt u een proefopname om te controleren of de camera juist werkt.
- De camera is niet stofdicht, niet spetterdicht en niet waterdicht. Lees "Voorzorgsmaatregelen" (pagina 34) alvorens de camera te bedienen.
- Voorkom dat de camera wordt blootgesteld aan water. Als water in de camera binnendringt, kan een storing optreden. In sommige gevallen, kan de camera niet worden gerepareerd.
- Richt de camera niet naar de zon of ander fel licht. Hierdoor kan een storing in de camera ontstaan.
- Gebruik de camera niet in de buurt van een plaats waar sterke radiogolven worden gegenereerd of straling wordt uitgestraald. Op deze plaatsen kan de camera de beelden niet goed opnemen of weergeven.
- Als u de camera in zanderige of stoffige plaatsen gebruikt, kunnen storingen optreden.
- Als er condens op de camera is gevormd, verwijdert u dit voordat u de camera gebruikt (pagina 34).
- Niet met de camera schudden of er tegenaan stoten. Hierdoor kan een storing ontstaan en kan het onmogelijk worden beelden op te nemen. Bovendien kan het opnamemedium onbruikbaar worden en kunnen de beeldgegevens beschadigd raken.
- Maak het venster van de flitser schoon vóór deze te gebruiken. De hitte die vrijkomt bij het afgaan van de flitser kan eventueel vuil op het venster van de flitser doen verbranden of vastbakken waardoor onvoldoende licht het onderwerp bereikt.

### Opmerkingen over het LCD-scherm en de lens

- Het LCD-scherm is vervaardigd met behulp van uiterste precisietechnologie zodat meer dan 99,99% van de beeldpunten effectief werkt. Echter, enkele kleine zwarte en/of heldere punten (wit, rood, blauw of groen) kunnen zichtbaar zijn op het LCD-scherm. Deze punten zijn een normaal gevolg van het productieproces en hebben géén invloed op de opnamen.
- Wanneer de lading in de accu bijna op is, kan de lens stoppen met bewegen. Plaats een opgeladen accu en schakel daarna de camera opnieuw in.

### Opmerkingen over de compatibiliteit van beeldgegevens

- De camera voldoet aan DCF (Design rule for Camera File system), een universele norm ontwikkeld door JEITA (Japan Electronics and Information Technology Industries Association).
- Sony garandeert niet dat de camera beelden kan weergeven die zijn opgenomen of bewerkt met andere apparaten, of dat andere apparaten beelden kunnen weergeven die zijn opgenomen met deze camera.

### Opmerkingen over de beveiliging tegen oververhitting

De voeding kan automatisch worden onderbroken om de camera te beschermen, afhankelijk van de temperatuur van het apparaat en de accu. In dat geval wordt een mededeling op het scherm afgebeeld voordat de voeding wordt onderbroken.

### Waarschuwing over copyright

Televisieprogramma's, films, videobanden en ander materiaal kunnen beschermd worden door auteursrechten. Het zonder toestemming opnemen van dergelijk materiaal, kan in strijd zijn met de wetten op de auteursrechten.

### Geen compensatie voor beschadigde gegevens of weigeren op te nemen

Sony kan geen compensatie bieden voor het weigeren op te nemen of voor verlies van opgenomen gegevens als gevolg van een storing in de camera, opnamemedium, enz.

# Vorbereidingen

## De bijgeleverde accessoires controleren

- Acculader BC-CSGD/BC-CSGE (1)

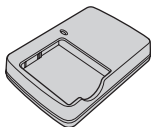

- Netsnoer (1)  
(niet bijgeleverd in de VS en Canada)



- Opladbare accu NP-BG1 (1)/accudoosje (1)

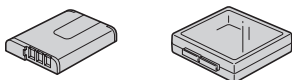

- USB, A/V-kabel voor de multifunctionele aansluiting (1)

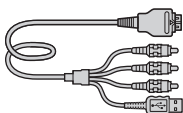

- Polsriem (1)

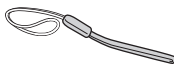

- Draagtasje (1) (alleen DSC-W215)

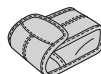

- Cd-rom (1)
  - Cyber-shot-softwareprogramma
  - "Cyber-shot-handboek"
  - "Geavanceerde Cyber-shot-handleiding"
- Gebruiksaanwijzing (dit boekje) (1)

Bij de camera wordt een polsriem geleverd.

Bevestig de polsriem aan de camera en steek uw hand door de lus om te voorkomen dat de camera valt en beschadigd raakt.

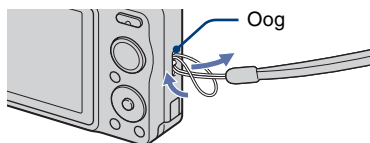

# 1 De accu voorbereiden

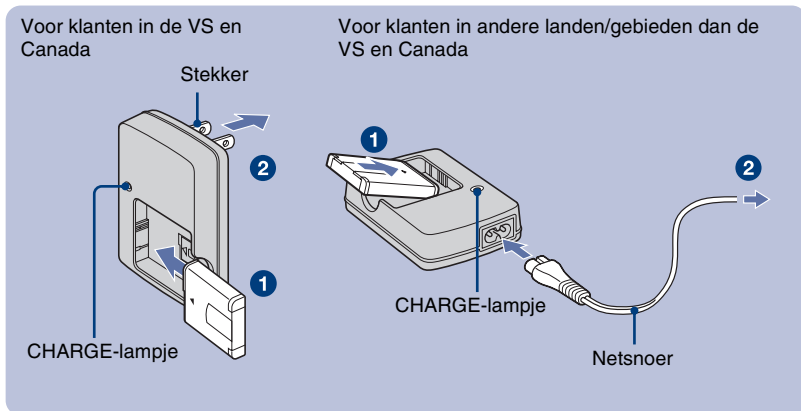

**1** Plaats de accu in de acculader.

**2** Steek de stekker van het netsnoer van de acculader in het stopcontact.

Het CHARGE-lampje gaat aan en het opladen begint.

Wanneer het CHARGE-lampje uitgaat, is het opladen klaar (Normale lading).

Als u de accu nog ongeveer een uur langer blijft opladen (totdat deze volledig opgeladen is), zal de lading iets langer meegaan.

## Laadtijd

Volledige laadtijd	Normale laadtijd
Ong. 330 min.	Ong. 270 min.

- Bovenstaande tabel laat de benodigde tijd zien om een volledig lege accu op te laden bij een temperatuur van 25°C. Het opladen kan langer duren afhankelijk van het gebruik en de omstandigheden.
- Zie pagina 29 voor de gebruiksduur van de accu en het aantal beelden dat kan worden opgenomen.
- Sluit de acculader aan op het dichtstbijzijnde stopcontact.
- Als het opladen klaar is, trekt u de stekker van het netsnoer uit het stopcontact en haalt u de accu uit de acculader.
- Gebruik uitsluitend een originele accu en acculader van Sony.

## 2 De accu/"Memory Stick Duo" (los verkrijgbaar) plaatsen

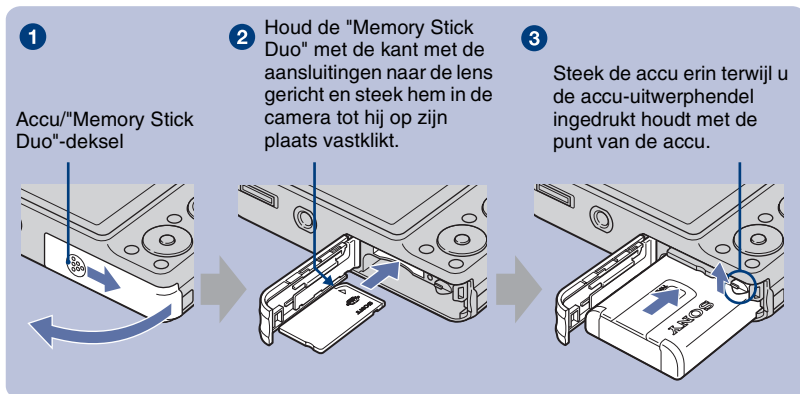





- 1** Open het accu/"Memory Stick Duo"-deksel.
- 2** Steek de "Memory Stick Duo" (los verkrijgbaar) erin.
- 3** Steek de accu erin.
- 4** Sluit het accu/"Memory Stick Duo"-deksel.

### Als geen "Memory Stick Duo" is geplaatst

De camera neemt beelden op en geeft deze weer met behulp van het interne geheugen (ong. 15 MB).

## De resterende acculading controleren

Druk op de ON/OFF (aan/uit-)toets om de camera in te schakelen en de resterende-acculadingindicator te controleren op het LCD-scherm.

Resterende-acculading-indicator					
Status	Er is voldoende acculading aanwezig	Accu bijna volledig opgeladen	De accu is halfvol	De accu is bijna leeg. Het opnemen/weergeven stopt spoedig.	Vervang de accu door een volledig opgeladen accu, of laad de accu op. (De waarschuwingindicator knippert.)

- Als u de NP-FG1 accu (los verkrijgbaar) gebruikt, worden tevens de minuten afgebeeld achter de resterende-acculadingindicator (  60 Min).
- Het duurt ongeveer een minuut voordat de juiste resterende-acculadingindicator wordt afgebeeld.
- Het is mogelijk dat de resterende-acculadingindicator niet juist is, afhankelijk van het gebruik en de omstandigheden.
- De capaciteit van de accu neemt na verloop van tijd en na herhaald gebruik af. Wanneer de gebruiksduur van een volledig geladen accu merkbaar korter wordt, moet de accu worden vervangen. Koop een nieuwe accu.

## De accu/"Memory Stick Duo" eruit halen

Open het accu/"Memory Stick Duo"-deksel.

### "Memory Stick Duo"

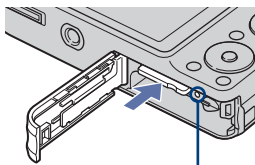

Controleer dat het **toegangslampje** niet aan is, en druk daarna de "Memory Stick Duo" eenmaal in.

### Accu

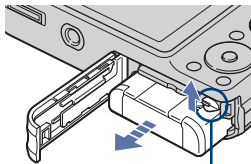

Duw tegen de **accu-uitwerphendel**. Zorg ervoor dat u de accu niet laat vallen.

- De accu/"Memory Stick Duo" nooit eruit halen wanneer het toegangslampje aan is. Hierdoor kunnen de gegevens beschadigd raken die zijn opgeslagen in de "Memory Stick Duo" of het interne geheugen.

### 3 De camera inschakelen/de klok instellen

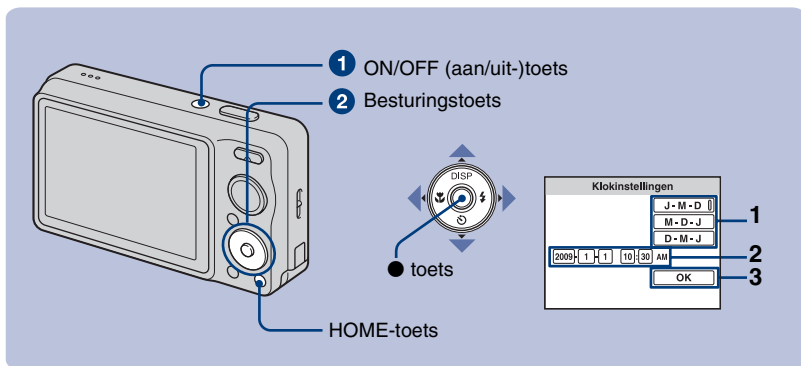

**1** Druk op ON/OFF (aan/uit)-toets.

**2** Stel de klok in met behulp van de besturingstoets.

- 1 Kies het datumweergaveformaat met ▲/▼ en druk daarna op ●.
- 2 Selecteer ieder onderdeel met ◀/▶, stel de numerieke waarde in met ▲/▼, en druk daarna op ●.
- 3 Selecteer [OK] en druk daarna op ●.

- De camera heeft geen functie om de datum op beelden te projecteren. Door "PMB" op de cd-rom (bijgeleverd) te gebruiken kunt u beelden met de datum erop geprojecteerd opslaan en afdrucken.
- Middernacht wordt afgebeeld als 12:00 AM en twaalf uur 's morgens als 12:00 PM.

#### **I** De datum en tijd veranderen

Druk op HOME en selecteer [⌚] Klokinstellingen] bij [⚙] (Instellingen) (pagina's 20, 21).

#### **I** Opmerkingen over gevallen waarin de camera is ingeschakeld

- Nadat de accu in de camera is geplaatst, kan het enige tijd duren voordat bediening mogelijk is.
- Als de camera door de accu van stroom wordt voorzien en u de camera gedurende ongeveer drie minuten niet bedient, wordt de camera automatisch uitgeschakeld om te voorkomen dat de accu leegloopt (automatische uitschakelfunctie).



# Eenvoudig beelden opnemen

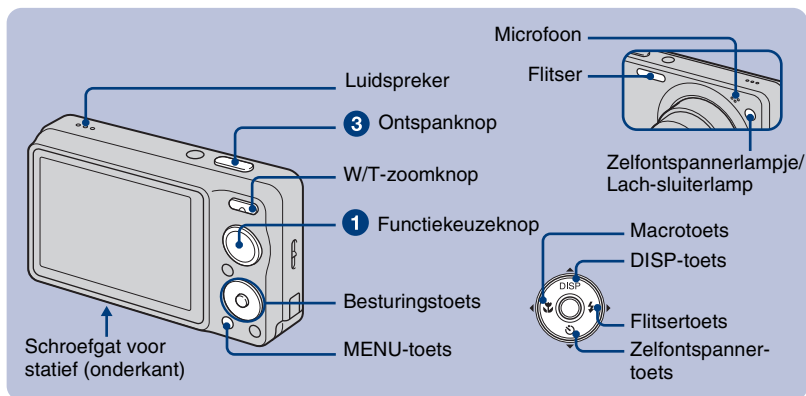

## 1 Selecteer de gewenste functie met behulp van de functiekeuzeknop.

Bij opname van stilstaande beelden (automatische instelfunctie): Kies .

Bij opname van bewegende beelden: Kies .

## 2 Houd de camera vast met uw ellebogen tegen uw lichaam gedrukt om stevig te staan.



Plaats het onderwerp in het midden van het scherpstellersframe. Bedek de luidspreker niet met uw vinger.

## 3 Neem op met de ontspanknop.

Bij opname van stilstaande beelden:

- 1 Houd de ontspanknop tot halverwege ingedrukt om scherp te stellen.

De ● (AE/AF-vergrendelings-) indicator knippert (groen), een piepton klinkt, de indicator stopt met knipperen en blijft aan.

- 2 Druk de ontspanknop helemaal in.



AE/AF-vergrendelingsindicator

Bij opname van bewegende beelden:

Druk de ontspanknop helemaal in.

Om met het opnemen te stoppen, drukt u de ontspanknop nogmaals helemaal in.

• De minimale opnameafstand is ongeveer 4 cm (W-kant) of 50 cm (T-kant) (vanaf de lens).

---

## Funcatiekeuzeknop/zoom/flitser/macro/zelfontspanner/indicators

### De functiekeuzeknop gebruiken

#### Autom. instellen

Hiermee kunt u opnemen met automatisch gemaakte instellingen.

#### EASY Eenvoudig opnemen

Hiermee kunt u eenvoudig opnemen met gemakkelijk afleesbare indicators.

#### Lach-sluitser

Wanneer de camera een lachende mond herkent, kunt u hiermee de sluitser automatisch ontspannen (pagina 15).

#### Hoge gevoeligheid (alleen DSC-W220/W230)

Hiermee kunt u beelden opnemen zonder flitser, ook bij geringe belichting.

#### SteadyShot (alleen DSC-W210/W215)

Hiermee kunt u beelden duidelijk en minder wazig opnemen.

#### Soft Snap

Hiermee kunt u beelden opnemen in een zachtere sfeer voor portretopnamen van mensen, bloemen, enz.

#### Landschap

Hiermee kunt u opnemen met scherpstellen op ver verwijderde onderwerpen.

#### Schemer-portret

Hiermee kunt u beelden van mensen opnemen op een donkere plaats zonder de nachtelijke atmosfeer te verliezen.

#### SCN\* Scènekeuze

Hiermee kunt u een instelling kiezen op het scènekeuzemenu.

#### Bewegende beeldn

Voor opnemen van bewegende beelden met geluid.

#### P Autom. Programma

Hiermee kunt u opnemen met automatisch ingestelde belichting (zowel de sluitertijd als de diafragma waarde). U kunt andere instellingen aanpassen met behulp van het menu.

### \* Scènekeuze in de SCN-functie

Druk op MENU en kies een instelling (pagina 22).

#### Hoge gevoeligheid (alleen DSC-W210/W215)

Hiermee kunt u beelden opnemen zonder flitser, ook bij geringe belichting.

#### Schemer

Hiermee kunt u nachts scènes opnemen zonder de nachtelijke atmosfeer te verliezen.

#### Voedsel

Schakelt over naar de macrofunctie zodat u opnamen van voedsel kunt maken met verrukkelijke kleuren.

#### Strand

Hiermee kunt u zee- en waterscènes opnemen waarbij de blauwe kleur van het water zeer levendig wordt opgenomen.

#### Sneeuw

Hiermee kunt u sneeuwscènes met helder wit opnemen.

## Vuurwerk

Hiermee kunt u vuurwerkscènes in al hun pracht opnemen.

## Onderwater

Hiermee kunt u onderwater opnemen met natuurlijke kleuren als de waterdichte behuizing wordt gebruikt.

## **W/T De zoom W/T-gebruiken**

Druk op T om in te zoomen en druk op W om uit te zoomen.

## **Flitser (een flitsfunctie selecteren voor stilstaande beelden)**

Druk herhaaldelijk op  op de besturingsknop totdat de gewenste functie is geselecteerd.

 **AUTO**: De flitser werkt volautomatisch



De flitser gaat af wanneer er onvoldoende licht of achterverlichting is (standaardinstelling).

 **Altijd flitsen**

 **SL**: Langzame synchro (altijd flitsen)

Op donkere plaatsen is de sluitertijd lang om de achtergrond die buiten het bereik van het flitslicht valt toch helder op te nemen.

 **Niet flitsen**

- U kunt  (flitser altijd aan) of  **SL** (Langzame-flitssynchronisatie) niet gebruiken wanneer [Scèneherkenning] is ingesteld op [Autom.] of [Geavanceerd].
- Ook als de flitser is ingeschakeld, werkt deze niet bij een burst-opname.

## **Macro (Een close-up opnemen)**

Druk herhaaldelijk op  op de besturingsknop totdat de gewenste functie is geselecteerd.

 **AUTO**: Autom.

De camera stelt automatisch scherp van ver verwijderde onderwerpen tot close-ups.

Zet de camera normaal gesproken in deze functie.

 **Macro aan**

De camera stelt scherp met voorrang op onderwerpen dichtbij. Schakel de macrofunctie in wanneer u onderwerpen dichtbij opneemt.

## **De zelfontspanner gebruiken**

Druk herhaaldelijk op  op de besturingsknop totdat de gewenste functie is geselecteerd.

 **OFF**: Zelfontspanner buiten gebruik

 **10**: Zelfontspanner instellen op een vertraging van 10 seconden

Gebruik deze instelling wanneer u een opname van uzelf wilt maken.

 **2**: Zelfontspanner instellen op een vertraging van 2 seconden

Dit is om te voorkomen dat de beelden wazig worden als gevolg van bewegen bij het indrukken van de ontspanknop.

Als u op de ontspanknop drukt, knippert het zelfontspannerlampje en klinkt een piepton totdat de sluiters wordt ontspannen.

Druk nogmaals op  om te annuleren.

## **DISP** Het weergavescherm veranderen

Druk op ▲ (DISP) op de besturingsknop.

Iedere keer wanneer u op ▲ (DISP) drukt, veranderen het scherm en de helderheid als volgt:

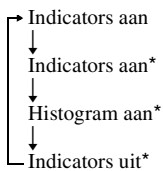

\* De LCD-achterverlichting wordt helderder.

## Een lach herkennen en automatisch opnemen (lach-sluiter)

Wanneer de camera een lachende mond herkent, kunt u hiermee de sluitser automatisch ontspannen.

- 1 Selecteer 😊 (Lach-sluitser) met behulp van de functieknoop.
- 2 Richt de camera op het onderwerp en druk de ontspanknop tot halverwege in om scherp te stellen.
- 3 Druk de ontspanknop helemaal in om de lach-herkenningsfunctie te gebruiken.

De lach-herkenningsfunctie staat standby.

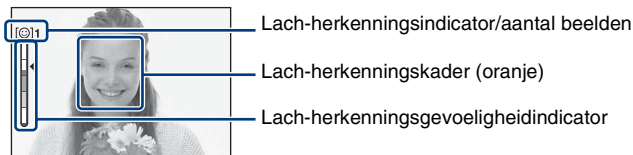

### 4 Wacht terwijl een lach wordt herkend.

Wanneer het lachniveau hoger wordt dan het ◀ niveau op de indicator, neemt de camera maximaal zes beelden op. Druk de ontspanknop nogmaals helemaal in om de lach-herkenningsfunctie te verlaten.

- Het opnemen in de lach-herkenningsfunctie wordt automatisch beëindigd wanneer de "Memory Stick Duo" of het interne geheugen vol raakt, of wanneer zes beelden zijn opgenomen.
- Het is mogelijk dat een lach niet goed wordt herkend, afhankelijk van de omstandigheden.





#### 💡 Tips voor het goed herkennen van een lachende mond



- 1 Bedek de ogen niet met uw pony.
- 2 Probeer het gezicht naar de camera te richten en kijk recht vooruit. Het herkenningspercentage zal hoger zijn wanneer de ogen iets toegeknepen zijn.
- 3 Lach duidelijk en met een open mond. De lach is gemakkelijker te herkennen wanneer de tanden zichtbaar zijn.

## De opnameomstandigheden herkennen (Scèneherkenning)

De camera herkent de opnameomstandigheden automatisch en maakt vervolgens de opname.

- 1 Selecteer  (Autom. instellen) met behulp van de functieknop.
- 2 Druk op de MENU-toets (pagina's 22, 23).
- 3 Selecteer  (Scèneherkenning) met / op de besturingsknop.
- 4 Selecteer de gewenste instelling en druk daarna op .

 : Uit (Standaardinstelling)

Gebruikt scèneherkenning niet.

 : Autom.

Wanneer de camera de scène herkent, worden automatisch de optimale instellingen gemaakt en het beeld opgenomen.

 : Geavanceerd

De camera neemt één beeld op zonder de scèneherkenningsfunctie en een ander beeld met de scèneherkenningsfunctie. (In totaal worden twee beelden opgenomen)

- De scèneherkenning werkt niet in de volgende situaties:
  - Tijdens opnemen in de Burst-functie
  - Tijdens gebruik van de digitale zoom





 Wanneer de camera de scène herkent



Pictogram niveau instellen

Pictogram van scèneherkenning

Wanneer de camera de scène herkent, wordt  (Schemer),

 (Schemer-portret),  (Schemer, met gebruikmaking van een statief) (alleen DSC-W220/W230),  (Tegenlicht) of  (Tegenlicht-portret) afgebeeld.

Als de camera de scène niet herkent, wordt het beeld opgenomen alsof scèneherkenning is ingesteld op [Uit].

# Beelden bekijken/wissen

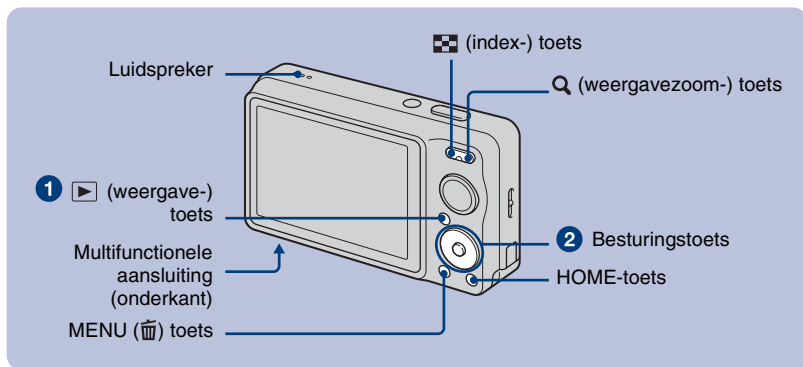

## 1 Druk op (weergave).

Als u op (weergave) drukt terwijl de camera is uitgeschakeld, wordt de camera automatisch ingeschakeld en ingesteld op de weergavefunctie. Om over te schakelen naar de opnamefunctie, drukt u nogmaals op (weergave).

## 2 Selecteer een beeld met </> op de besturingsknop.

### Bewegend beeld:

Druk op (stop) om bewegende beelden weer te geven. (Druk nogmaals op (stop) om de weergave te stoppen.)

Druk op (vooruit) om vooruit te spoelen, of op (achteruit) om achteruit te spoelen. (Druk op (stop) om terug te keren naar de normale weergave.)

Druk op (omlaag) om het volumeregelingsscherm af te beelden, en druk daarna op </> om het volumeniveau in te stellen.

## Wissen Beelden wissen

1 Geef het beeld weer dat u wilt wissen en druk daarna op MENU (wissen).

2 Selecteer (wissen) met (op) / (omlaag) en selecteer [Dit beeld] met </>, en druk daarna op (stop).

3 Kies [OK] met (op) en druk daarna op (stop).

## Q Een beeld vergroot weergeven (weergavezoom)

Druk op Q (T) terwijl een stilstaand beeld wordt weergegeven.

Om uit te zoomen, drukt u op W.

Selecteert het vergrote gebied met (op) / (omlaag) / </>.



Om de weergavezoomfunctie te annuleren, drukt u op (stop).





Geeft het weergegeven gebied aan binnen het volledige beeld

## Een indexweergavescherf weergeven

Druk op  (Index) terwijl een enkel beeld wordt weergegeven.





Selecteer vervolgens een beeld met //◀/▶.



Druk op  om terug te keren naar het enkelbeeldscherm.

- Iedere keer wanneer u op  (index) drukt, wordt het aantal beelden op het indexweergavescherf hoger.

## Beelden wissen in de indexweergavefunctie



**1** Druk op MENU terwijl het indexweergavescherf wordt afgebeeld.

**2** Selecteer  (Wissen) met / en selecteer [Meerdere beelden] met ◀/▶, en druk daarna op .

**3** Selecteer het beeld dat u wilt wissen met //◀/▶, en druk daarna op .

Het  teken wordt afgebeeld in het selectievakje van het beeld.





Om een keuze te annuleren, selecteert u een beeld dat u hebt gekozen om te wissen, en drukt u nogmaals op .

**4** Druk op MENU en selecteer [OK] met , en druk daarna op .

- Om alle beelden in een map te wissen, selecteert u [Alle in deze map], en drukt u daarna op  in stap 2.

## Een serie beelden weergeven met effecten en muziek (Diavoorstelling)

**1** Druk op de MENU-toets.

**2** Selecteer  (Diavoorstelling) met / op de besturingsknop, en druk daarna op .

Het instellingenscherf wordt afgebeeld.



**3** Selecteer [OK] en druk daarna op .

De diavoorstelling begint.

De muziek zal tegelijk veranderen met de [Effecten]. U kunt ook uw eigen muziek overbrengen naar de camera en veranderen.

Om de muziek over te brengen en te veranderen, voert u de volgende stappen uit.

① Installeer het softwareprogramma dat op de cd-rom (bijgeleverd) staat op uw computer.

② Druk op de HOME-toets. Selecteer vervolgens [ Muziek-tool] → [Downl. muz.] bij  [Diavoorstelling] (pagina's 20, 21).

③ Sluit de camera aan op de computer met behulp van de kabel voor de multifunctionele aansluiting.

④ Start "Music Transfer" dat op uw computer is geïnstalleerd en verander de muziek.

Voor meer informatie over het veranderen van de muziek, raadpleegt u de helpfunctie van "Music Transfer".



## Beelden op een televisie bekijken

Sluit de camera aan op de televisie met behulp van de kabel voor de multifunctionele aansluiting (bijgeleverd).

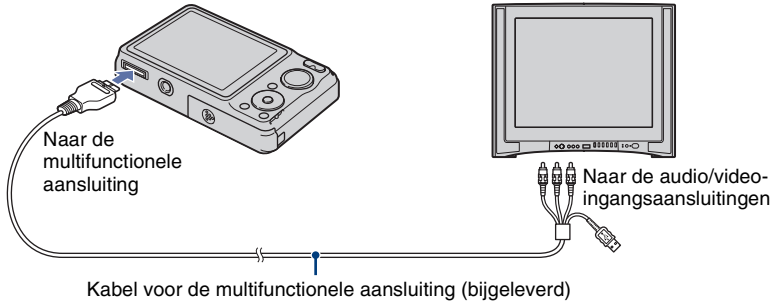

Om beelden weer te geven op een HD-televisie (high-definitiontelevisie) hebt u een HD-uitgangsadapterkabel (los verkrijgbaar) nodig.

- Als u het beeldformaat instelt op [16:9], kunt u beelden opnemen in een formaat dat het gehele beeldscherm van een high-definitiontelevisie vult.
- U kunt geen bewegende beelden bekijken die worden uitgevoerd in [HD(1080i)]-signaalformaat. Stel [COMPONENT] in op [SD] wanneer u bewegende beelden opneemt.
- Gebruik een Type2b-compatibele HD-uitgangsadapterkabel.

# Meer informatie over de verschillende functies – HOME/Menu

## Het HOME-scherm gebruiken

Het HOME-scherm is het beginscherm voor alle functies van de camera en kan worden opgeroepen ongeacht de ingestelde (opname-/weergave-) functie.

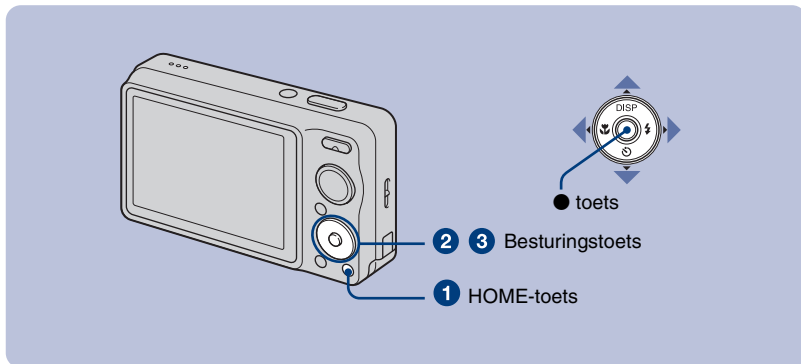

**1** Druk op HOME om het HOME-scherm af te beelden.

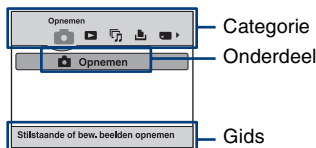

**2** Selecteer een categorie met ◀/▶ op de besturingsknop.

**3** Selecteer een onderdeel met ▲/▼, en druk daarna op ●.

**!** Wanneer u de categorie (Geheugen beheren) of (Instellingen) selecteert

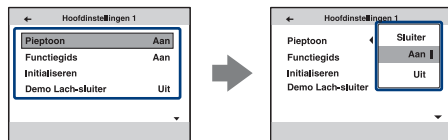

**1** Selecteer het gewenste onderdeel met ▲/▼, en druk daarna op ●.







- Het HOME-scherm wordt afgebeeld als u op ◀ drukt.

**2** Selecteer een instelling met ▲/▼, en druk daarna op ●.

- De camera wordt in de opname- of weergavefunctie gezet door nogmaals op HOME te drukken.

## HOME-scherm

Door op de HOME-toets te drukken, worden de volgende onderdelen afgebeeld. Alleen de beschikbare menuonderdelen worden op het scherm afgebeeld. Informatie over de onderdelen wordt op het scherm afgebeeld door de gids.

Categorieën	Onderdelen
 <b>Opnemen</b>	Opnemen
 <b>Beelden bekijken</b>	Enkelbeeld Beeldindex
 <b>Diavoorstelling</b>	Diavoorstelling Muziek-tool Downl. muz.                      Format. muz.
 <b>Afdrukken</b>	Afdrukken
 <b>Geheugen beheren</b>	Geheugen-tool Memory Stick-tool Formatteren                      Opnamemap maken Opnamemap wijz.                Kopiëren
 <b>Instellingen</b>	Hoofdinstantellingen Hoofdinstantellingen 1 Pieptoon                          Functiegid Initialiseren                      Demo Lach-sluiter Hoofdinstantellingen 2 USB-aansluiting                COMPONENT Video-uit                          Breed-zoombeeld Opname-instellingn Opname-instellingen 1 AF-verlicht.                      Stramienlijn AF-functie                          Digitale zoom Conversielens Opname-instellingen 2 Autom. Oriëntatie*                Auto Review Klokinstantellingen Language Setting

\* alleen DSC-W220/W230.

## De menuonderdelen gebruiken

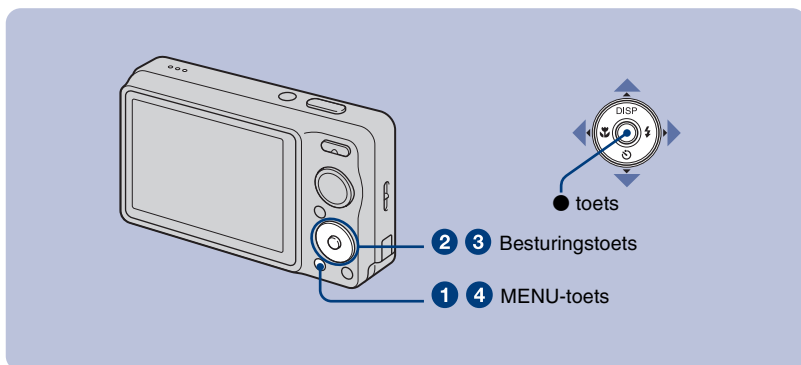

### 1 Druk op MENU om het menu te laten verschijnen.



- Het menu wordt alleen afgebeeld tijdens de opname- en weergavefuncties.
- Afhangelijk van de geselecteerde functie worden andere onderdelen afgebeeld.

### 2 Selecteer het gewenste onderdeel met ▲/▼ op de besturingsknop.

- Als het gewenste onderdeel verborgen is, blijft u op ▲/▼ drukken totdat het onderdeel op het scherm wordt afgebeeld.

### 3 Selecteer een instelling met ◀/▶.



- Als het gewenste onderdeel verborgen is, blijft u op ◀/▶ drukken totdat het onderdeel op het scherm wordt afgebeeld.
- Selecteer een onderdeel in de weergavefunctie en druk op ●.

### 4 Druk op MENU om het menu uit te schakelen.









## Menuonderdelen

De beschikbare menuonderdelen verschillen afhankelijk van de ingestelde functie (opnemen/weergeven) en de stand van de functiekeuzeknop in de opnamefunctie. Alleen de beschikbare menuonderdelen worden op het scherm afgebeeld.

### Menu voor opnemen

Scènekeuze	Hiermee kunt u de instellingen kiezen die vooraf zijn aangepast aan diverse scèneomstandigheden.
Beeldformaat	Hiermee kunt u het beeldformaat selecteren.
Flitser	Hiermee kunt u de instelling van de flitser in de Eenvoudig opnemen-functie selecteren.
Gezichtsherkenning	Hiermee kunt u het onderwerp kiezen dat voorrang krijgt bij het scherpstellen met gezichtsherkenning.
Lach-herkenning	Hiermee kunt u het onderwerp kiezen dat voorrang krijgt in de Lach-sluitfunctie.
Lach-herkenn.gevoeligheid	Hiermee kunt u de lach-herkenningsgevoeligheid instellen.
Opn.functie	Hiermee kunt u de ononderbroken opnamefunctie kiezen.
Scèneherkenning	Hiermee worden de opnameomstandigheden, zoals tegenlicht en schemer, automatisch herkend en wordt vervolgens de opname gemaakt.
EV	Hiermee kunt u de belichting instellen.
ISO	Hiermee kiest u een lichtgevoeligheid.
Lichtmeetfunctie	Hiermee kunt u de lichtmeetfunctie kiezen.
Scherpstellen	Hiermee kunt u de scherpstellingsmethode veranderen.
Witbalans	Hiermee kunt u de kleurtinten instellen.
Witbalans onderwater	Hiermee stelt u de kleurtinten onderwater in.
Flitsniveau	Hiermee kunt u de hoeveelheid flitslicht instellen.
Rode-ogeneffect	Hiermee kunt u het rode-ogeneffect verminderen.
DRO	Hiermee kunt u de helderheid en het contrast optimaliseren.
Kleurfunctie	Hiermee kunt u de levendigheid van het beeld veranderen en speciale effecten toevoegen.
SteadyShot (alleen DSC-W220/W230)	Hiermee kunt u de antiwaasfunctie selecteren.
 Opname-instellingen	Hiermee kunt u de opname-instellingen selecteren.

## Menu voor weergeven

 (Wissen)	Hiermee kunt u de beelden wissen.
 (Diavoorstelling)	Hiermee kunt u een serie beelden weergeven met effecten en muziek.
 (Bijwerken)	Hiermee kunt u stilstaande beelden bewerken.
 (Formaat wijzigen)	Hiermee kunt u het beeldformaat veranderen overeenkomstig het gebruik.
 (Beveiligen)	Hiermee kunt u per ongeluk wissen voorkomen.
<b>DPOF</b>	Hiermee kunt u een afdrukmarkering toevoegen aan een beeld dat u wilt afdrukken.
 (Afdrukken)	Hiermee kunt u beelden afdrukken op een PictBridge-compatibele printer.
 (Roteren)	Hiermee kunt u een stilstaand beeld roteren.
 (Map kiezen)	Hiermee kunt u de map kiezen voor het weergeven van beelden.

# Werken met uw computer

U kunt de beelden die u met de camera hebt opgenomen bekijken op een computerscherm. Door de software op de cd-rom (bijgeleverd) te gebruiken, kunt u meer dan ooit genieten van stilstaande en bewegende beelden van de camera. Voor meer informatie raadpleegt u het "Cyber-shot-handboek" op de cd-rom (bijgeleverd).

## Ondersteunde besturingssystemen voor de USB-verbinding en het softwareprogramma (bijgeleverd)

	Voor gebruikers van Windows	Voor gebruikers van Macintosh
USB-verbinding	Microsoft Windows 2000 Professional SP4/Windows XP* <sup>1</sup> SP3/Windows Vista* <sup>2</sup> SP1	Mac OS 9.1/9.2/ Mac OS X (v10.1 t/m v10.5)
Softwareprogramma "PMB"	Microsoft Windows XP* <sup>1</sup> SP3/Windows Vista* <sup>2</sup> SP1	niet compatibel

\*<sup>1</sup> 64-bit edities worden niet ondersteund.

\*<sup>2</sup> Starter (Editie) wordt niet ondersteund.

- Eén van de bovenvermelde besturingssystemen moet vooraf op uw computer zijn geïnstalleerd. Besturingssysteemupgrades worden niet ondersteund.
- Als uw besturingssysteem geen ondersteuning biedt voor USB-verbindingen, kopieert u de beelden door de "Memory Stick Duo" in de "Memory Stick"-gleuf van uw computer te steken, of een in de winkel verkrijgbare "Memory Stick"-lezer/schrijver te gebruiken.
- Voor meer informatie over de besturingsomgeving van het "PMB" Cyber-shot-softwareprogramma raadpleegt u het "Cyber-shot-handboek".



## "Cyber-shot-handboek" weergeven

"Cyber-shot-handboek" op de cd-rom (bijgeleverd) beschrijft het gebruik van de camera in detail. Adobe Reader is nodig om het te kunnen lezen.

### Voor gebruikers van Windows

**1** Schakel de computer in en plaats de cd-rom (bijgeleverd) in het cd-rom-station.

Het installatie-menuscherm wordt afgebeeld.

**2** Klik op de knop [Cyber-shot Handbook].

• Wanneer u "Cyber-shot-handboek" installeert, wordt de "Geavanceerde Cyber-shot-handleiding" automatisch geïnstalleerd.

**3** Nadat het installeren klaar is, dubbelklikt u op de snelkoppeling die op het bureaublad is geplaatst.

### Voor gebruikers van Macintosh

**1** Schakel de computer in en plaats de cd-rom (bijgeleverd) in het cd-rom-station.

**2** Selecteer de map [Handbook] en kopieer het bestand "Handbook.pdf" dat zich in de map [NL] bevindt naar uw computer.

**3** Nadat het kopiëren klaar is, dubbelklikt u op "Handbook.pdf".



# Indicators op het scherm

Iedere keer wanneer u op ▲ (DISP) op de besturingsknop drukt, verandert het scherm (pagina 14).

## Bij opname van stilstaande beelden

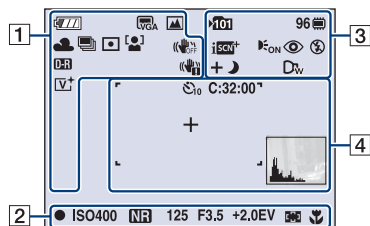

- De indicators worden niet allemaal afgebeeld in de eenvoudig-opnemen-functie.

## Bij opname van bewegende beelden

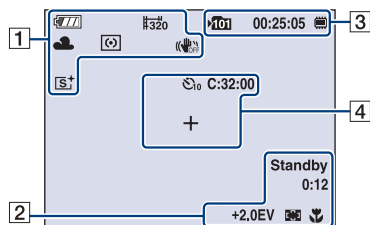

## Bij weergave

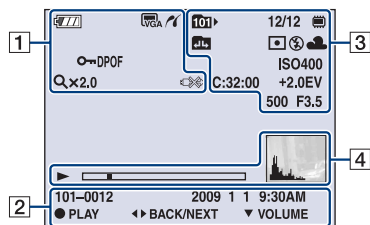

1

	Resterende acculading
	Waarschuwing voor zwakke accu
	Beeldformaat
	Functiekeuzeknop/menu (Scènekeuze) • “Hand” (SteadyShot) functie is alleen beschikbaar voor DSC-W210/W215.
P	Functieknop (Automatische programmafunctie)
	Witbalans
	Burst-functie/Bracket-functie
	Lichtmeetfunctie
	Gezichtsherkenning/lachherkenning
	SteadyShot (alleen DSC-W220/W230)
	DRO
	Trillingswaarschuwing
	Lachherkenningsgevoeligheidsindicator/aantal beelden
	Zoomvergroting
	Kleurfunctie
	PictBridge-aansluiting
	Beveiliging



NL





<b>DPOF</b>	Afdrukmarkering (DPOF)
<b>Qx2.0</b>	Zoomvergroting
<b>VOL. ■■■■■■■■</b>	Volumeniveau
	PictBridge-aansluiting

2







	AE/AF-vergrendelingsindicator
<b>ISO400</b>	ISO-nummer
<b>NR</b>	NR lange-sluitertijd
<b>125</b>	Sluiter tijd
<b>F3.5</b>	Diafragma waarde
<b>+2.0EV</b>	Belichtingswaarde
	Indicator van AF-bereikzoekerframe
<b>1.0m</b>	Semi-handmatige waarde
	Macro
<b>OPNMN. Standby</b>	Standby/opnemen van bewegende beelden
<b>0:12</b>	Tijdstip van opname (minuten : seconden)
<b>101-0012</b>	Map-bestandsnummer
<b>2009 1 1 9:30 AM</b>	Opgenomen datum/tijd van het weergavebeeld
<b>● STOP ● PLAY</b>	Funcatiegids voor het weergeven van beelden
<b>◀▶ BACK/NEXT</b>	Beelden selecteren
<b>▼ VOLUME</b>	Volume instellen

3

	Opnamemap
	Weergavemap
<b>96</b>	Aantal opneembare beelden
<b>8/8 12/12</b>	Beeldnummer/aantal beelden opgenomen in de gekozen map
	Opname-/weergavemedia ("Memory Stick Duo", intern geheugen)

<b>00:25:05</b>	Opneembare tijd (uren : minuten : seconden)
	Map veranderen
	Scèneherkenning
	AF-verlichting
	Vermindering van het rode-ogeneffect
	Lichtmeetfunctie
	Flitsfunctie
	Opladen flitser
	Witbalans
<b>C:32:00</b>	Zelfdiagnosefunctie
<b>ISO400</b>	ISO-nummer
<b>+2.0EV</b>	Belichtingswaarde
<b>500</b>	Sluiter tijd
<b>F3.5</b>	Diafragma waarde
	Conversielens

4

	Zelfontspanner
<b>C:32:00</b>	Zelfdiagnosefunctie
	AF-bereikzoekerframe
	Normaal weergeven
	Weergavebalk
<b>+</b>	Dradenkruis van de lichtmeting
	Histogram <ul style="list-style-type: none"> <li> wordt afgebeeld wanneer het histogram is uitgeschakeld.</li> </ul>

# Gebruiksduur van de accu en geheugencapaciteit

## De gebruiksduur van de accu en het aantal beelden dat u kunt opnemen/bekijken

De getallen aangegeven in de onderstaande tabel veronderstellen dat de camera wordt bediend met een volledig opgeladen accu (bijgeleverd) bij een omgevingstemperatuur van 25°C. De vermelde aantallen beelden die u kunt opnemen/weergeven zijn bij benadering en houden rekening met het verwisselen van de "Memory Stick Duo", indien noodzakelijk. Merk op dat het werkelijke aantal lager kan zijn dan in de tabel is aangegeven afhankelijk van de gebruiksomstandigheden.

### Bij opname van stilstande beelden

Gebruiksduur (min.)	Aantal beelden
DSC-W230	
Ong. 175	Ong. 350
DSC-W220	
Ong. 185	Ong. 370
DSC-W210/W215	
Ong. 215	Ong. 430

- Opnemen in de volgende situaties:
  - [Opn.functie] is ingesteld op [Normaal].
  - [AF-functie] is ingesteld op [Enkelvoudig].
  - [SteadyShot] staat op [Opnemen] (alleen DSC-W220/W230).
  - Als u iedere 30 seconden eenmaal opneemt.
  - Als de zoom beurteelings tussen de uiterste W- en T-kant omschakelt.
  - Als de flitser iedere twee keer eenmaal afgaat.
  - Als de camera na iedere tien opnamen eenmaal in- en uitgeschakeld wordt.
- De meetmethode is gebaseerd op de CIPA-norm.  
(CIPA: Camera & Imaging Products Association)
- De gebruiksduur van de accu en het aantal beelden is niet afhankelijk van het beeldformaat.

### Bij weergave van stilstande beelden

Gebruiksduur (min.)	Aantal beelden
DSC-W230	
Ong. 360	Ong. 7200
DSC-W220	
Ong. 420	Ong. 8400
DSC-W210/W215	
Ong. 470	Ong. 9400

- Weergeven van enkelvoudige beelden op volgorde met tussenpozen van drie seconden

### Opmerkingen over de accu

- De capaciteit van de accu neemt na verloop van tijd en na herhaald gebruik af.
- De gebruiksduur van de accu en het aantal beelden dat u kunt opnemen/weergeven zijn lager onder de volgende omstandigheden:
  - Wanneer de omgevingstemperatuur laag is.
  - Wanneer de flitser veelvuldig wordt gebruikt.
  - Wanneer de camera veelvuldig in- en uitgeschakeld wordt.
  - Wanneer zoom veelvuldig wordt gebruikt.
  - De LCD-achterverlichting wordt helderder.
  - [AF-functie] is ingesteld op [Monitor].
  - [SteadyShot] staat op [Continu] (alleen DSC-W220/W230).
  - Wanneer de accu zwak is.
  - De gezichtsherkenningfunctie is ingeschakeld.

## Aantal stilstaande beelden en opnameduur van bewegende beelden

Het aantal stilstaande beelden en de lengte van de bewegende beelden kan verschillen afhankelijk van de gebruiksomstandigheden.

- Zelfs als de capaciteit van uw opnamemedium hetzelfde is als in onderstaande tabel, kan het aantal stilstaande beelden en de opnameduur van bewegende beelden verschillen.
- U kunt het beeldformaat kiezen op het menu (pagina's 22 en 23).

### Het aantal stilstaande beelden dat kan worden opgenomen

(Eenheid: Beelden)

Capaciteit Formaat	Intern geheugen	"Memory Stick Duo" geformatteerd in de camera						
	Ong. 15 MB	256 MB	512 MB	1 GB	2 GB	4 GB	8 GB	16 GB
12M	3	48	100	204	412	815	1638	3321
8M	4	72	150	306	618	1223	2457	4981
5M	6	92	191	390	787	1557	3127	6340
3M	10	148	306	626	1262	2498	5017	10170
VGA	96	1428	2941	6013	12120	23980	48160	97640
3:2(11M)	3	54	112	229	462	915	1838	3726
16:9(9M)	3	58	120	246	496	982	1974	4001
16:9(2M)	16	238	490	1002	2020	3997	8027	16270

- Het aangegeven aantal stilstaande beelden veronderstelt dat [Opn.functie] is ingesteld op [Normaal].
- Als het aantal resterende opneembare beelden hoger is dan 9.999, wordt de indicator ">9999" afgebeeld.
- Als een beeld werd opgenomen op een eerder model Sony-camera en wordt weergegeven op deze camera, is het mogelijk dat het beeld niet wordt weergegeven in het oorspronkelijke beeldformaat.

### De opnameduur van bewegende beelden

De aantallen in de onderstaande tabel geven bij benadering de maximale opnameduur aan verkregen door alle bestanden met bewegende beelden op te tellen.

(Eenheid: uren : minuten : seconden)

Capaciteit Formaat	Intern geheugen	"Memory Stick Duo" geformatteerd in de camera						
	Ong. 15 MB	256 MB	512 MB	1 GB	2 GB	4 GB	8 GB	16 GB
640(Fijn)	–	0:02:50	0:06:00	0:12:30	0:25:10	0:49:50	1:40:20	3:23:20
640(Standaard)	0:00:40	0:10:40	0:22:00	0:45:00	1:30:50	2:59:50	6:01:10	12:12:20
320	0:02:50	0:42:50	1:28:10	3:00:20	6:03:30	11:59:30	24:04:50	48:49:20

- Als het beeldformaat is ingesteld op [640(Fijn)] kunnen bewegende beelden alleen worden opgenomen op een "Memory Stick PRO Duo".
- De camera biedt geen ondersteuning voor HD-opname of -weergave van bewegende beelden.
- De grootte van een bestand met bewegende beelden is beperkt tot ongeveer 2 GB. Het opnemen van bewegende beelden stopt automatisch wanneer de bestandsgrootte ongeveer 2 GB wordt.

# Problemen oplossen

Als u problemen ondervindt met de camera, probeert u de onderstaande oplossingen.

**1 Controleer onderstaande punten en raadpleeg "Cyber-shot-handboek" (pdf-bestand).**

Als een code zoals "C/E:□□:□□" op het scherm wordt afgebeeld, raadpleegt u "Cyber-shot-handboek".

**2 Haal de accu eruit, wacht ongeveer een minuut, plaats de accu weer terug, en schakel vervolgens de camera in.**

**3 Stel de instellingen terug op de standaardinstellingen (pagina 21).**

**4 Neem contact op met uw Sony-dealer of het plaatselijke erkende Sony-servicecentrum.**

Let erop dat door de camera ter reparatie op te sturen u automatisch toestemming geeft de inhoud van het interne geheugen en de muziekbestanden te controleren.

## Accu en spanning

### De accu kan niet worden geplaatst.

- Plaats de accu op de juiste wijze door de accu-uitwerphendel in te duwen (pagina 8).

### De camera kan niet worden ingeschakeld.

- Nadat de accu in de camera is geplaatst, kan het enkele momenten duren voordat de camera van stroom wordt voorzien.
- Plaats de accu op de juiste wijze (pagina 8).
- De accu is leeg. Plaats een opgeladen accu (pagina 7).
- De accu is niet meer bruikbaar. Vervang deze door een nieuwe.
- Gebruik een aanbevolen type accu.

### De camera schakelt plotseling uit.

- Als u de camera gedurende drie minuten niet bedient terwijl deze is ingeschakeld, wordt de camera automatisch uitgeschakeld om te voorkomen dat de accu leeg raakt. Schakel de camera weer in (pagina 10).
- De accu is niet meer bruikbaar. Vervang deze door een nieuwe.
- Afhankelijk van de temperatuur van de camera en de accu, kan de voeding automatisch uitgeschakeld worden om de camera te beschermen. In dat geval wordt een mededeling op het LCD-scherm afgebeeld voordat de camera wordt uitgeschakeld.

---

### De resterende-acculadingindicator is onjuist.

- Dit doet zich voor wanneer u de camera op een zeer warme of koude plaats gebruikt.
- Er is een verschil opgetreden tussen de resterende-acculadingindicator en de daadwerkelijk resterende acculading. Ontlaad de accu eenmaal volledig en laad deze daarna op om de aanduiding van de resterende-acculadingindicator te corrigeren.
- De accu is leeg. Plaats een opgeladen accu (pagina 7).
- De accu is niet meer bruikbaar. Vervang deze door een nieuwe.

---

### Het CHARGE-lampje knippert tijdens het opladen van de accu.

- Haal de accu uit de acculader en plaats hem op de juiste wijze weer terug.
- De temperatuur kan ongeschikt zijn voor opladen. Probeer de accu opnieuw op te laden binnen het bedrijfstemperatuurbereik (10 °C t/m 30 °C).



---

### De accu kan niet worden opladen.

- U kunt de accu niet opladen met behulp van een netspanningsadapter (los verkrijgbaar). Gebruik de acculader om de accu op te laden.

## Stilstaande beelden/bewegende beelden opnemen

### Beelden kunnen niet worden opgenomen.

- Controleer de resterende opslagcapaciteit van het interne geheugen of de "Memory Stick Duo" (pagina 30). Als deze vol is, doet u een van de volgende dingen:
  - Wis overbodige beelden (pagina 17).
  - Plaats een andere "Memory Stick Duo".
- Tijdens het opladen van de flitser kunt u geen beelden opnemen.
- Zet bij het opnemen van stilstaande beelden de functiekeuzeknop op een andere functie dan .
- Zet de functiekeuzeknop op  wanneer u bewegende beelden wilt opnemen.
- Het beeldformaat is ingesteld op [640(Fijn)] tijdens het opnemen van bewegende beelden. Doe een van de volgende dingen:
  - Stel het beeldformaat in op een andere instelling dan [640(Fijn)].
  - Plaats een "Memory Stick PRO Duo".

---

### Kan niet opnemen in de lach-sluitersfunctie.

- Druk de ontspanknop helemaal in.
- Er worden geen beelden opgenomen als geen lach wordt herkend (pagina 15).
- [Demo Lach-sluiters] is ingesteld op [Aan]. Stel [Demo Lach-sluiters] in op [Uit] (pagina 21).

---

**Witte, zwarte, rode, paarse of andere strepen verschijnen in het beeld, of het beeld lijkt roodachtig.**

- Dit fenomeen heet versmeren. Dit is geen defect.

---

**Hetzelfde beeld wordt meerdere keren opgenomen.**

- [Opn.functie] is ingesteld op [Burst] of Exposure Bracket. Of [Scèneherkenning] is ingesteld op [Geavanceerd] (pagina 23).

## Beelden bekijken

**Kan geen beelden weergeven.**

- Druk op  (weergave) (pagina 17).
- De map-/bestandsnaam is veranderd op de computer.
- Sony kan de weergave van beeldbestanden op de camera niet garanderen als de bestanden zijn bewerkt op een computer of opgenomen op een andere camera.
- De camera staat in de USB-functie. Verwijder de USB-verbinding.
- Weergave is onmogelijk als de lach-sluitersfunctie standby staat. Verlaat de standby-stand door de ontspanknop helemaal in te drukken.

## Bewaar/gebruik de camera niet op de volgende plaatsen

- Op een buitengewone hete, koude of vochtige plaats  
Op plaatsen zoals een in de zon geparkeerde auto, kan de camerabehuizing door de hitte vervormen, waardoor een storing kan optreden.
- Onder rechtstreeks zonlicht of nabij een verwarmingsbron  
De camerabehuizing kan verkleuren of vervormen, waardoor een storing kan optreden.
- Op plaatsen onderhevig aan trillingen
- In de buurt van een sterk magnetisch veld
- Op zanderige of stoffige plaatsen  
Wees voorzichtig dat geen zand of stof in de camera kan binnendringen. Hierdoor kan in de camera een storing optreden en in bepaalde gevallen kan deze storing niet worden verholpen.

## Vervoeren

Als de camera in de achterzak van uw broek of jurk zit, mag u niet in een stoel of op een andere plaats gaan zitten omdat de camera hierdoor beschadigd kan worden of defect kan raken.

## Informatie over de accu

- De accu mag niet onvoorzichtig worden behandeld, uit elkaar worden gehaald, worden gewijzigd of aan fysieke schokken worden blootgesteld, zoals ertegen slaan, laten vallen of erop staan.
- Gebruik een vervormde of beschadigde accu niet.

## Reiniging

### Het LCD-scherm reinigen

Veeg het schermoppervlak schoon met een LCD-reinigingsset (los verkrijgbaar) om vingerafdrukken, stof, enz., te verwijderen.

### De lens reinigen

Veeg de lens schoon met een zachte doek om vingerafdrukken, stof, enz. te verwijderen.

### De buitenkant van de camera reinigen

Maak de buitenkant van de camera schoon met een zachte doek bevochtigd met water en veeg het oppervlak daarna droog met een droge doek. Ter voorkoming van beschadiging van de afwerklaag of behuizing:

- Stel de camera niet bloot aan chemische stoffen, zoals thinner, wasbenzine, alcohol, wegwerpreinigingsdoekjes, insectenspray, zonnebrandcrème of insecticiden.
- Raak de camera niet aan als bovenstaande middelen op uw handen zit.
- Laat de camera niet langdurig in contact met rubber of vinyl.

## Bedrijfstemperatuur

De camera is bedoeld voor gebruik bij temperaturen tussen 0 °C en 40 °C. Het maken van opnamen op extreem koude of warme plaatsen met temperaturen die buiten het bovenstaande bereik vallen, is niet aan te bevelen.

## Over de temperatuur van de camera

Uw camera en de accu kunnen warm worden als gevolg van ononderbroken gebruik, maar dit duidt niet op een defect.



## Condensvorming

Als de camera rechtstreeks vanuit een koude naar een warme omgeving wordt overgebracht, kan vocht condenseren binnenin of op de buitenkant van de camera. Deze vochtcondensatie kan een storing in de camera veroorzaken.

### Wanneer condensvorming optreedt

Schakel de camera uit en wacht ongeveer een uur om het vocht te laten verdampen. Merk op dat als u opneemt terwijl er vocht binnenin de lens zit, de beelden niet helder zullen zijn.

## Informatie over de ingebouwde, oplaadbare reservebatterij

Binnenin de camera zit een oplaadbare batterij zodat de datum, tijd en andere instellingen kunnen worden opgeslagen ongeacht of de camera is ingeschakeld of niet.

Deze interne batterij wordt tijdens het gebruik van de camera voortdurend opgeladen. Indien u de camera echter alleen voor korte perioden gebruikt, raakt deze batterij geleidelijk uitgeput. Indien u de camera helemaal niet gebruikt, is de batterij na circa één maand volledig uitgeput. In dat geval moet u de oplaadbare batterij opladen voordat u de camera gaat gebruiken.

Zelfs als deze oplaadbare batterij niet opgeladen is, kunt u de camera toch gebruiken, maar worden de datum en tijd niet afgebeeld.

### Oplaadmethode voor de ingebouwde, oplaadbare reservebatterij

Plaats de opgeladen accu in de camera en laat de camera 24 uur of langer uitgeschakeld liggen.

# Technische gegevens

## Camera

### [Systeem]

Beeldsysteem:

7,79 mm (1/2,3 type) kleuren-CCD, primair  
kleurenfilter

Totaal aantal pixels van de camera:

Ong. 12,4 Megapixels

Effectief aantal pixels van de camera:

Ong. 12,1 Megapixels

Lens: Carl Zeiss Vario-Tessar 4x zoomlens

f = 5,35 – 21,4 mm (30 – 120 mm  
(gelijkwaardig aan een 35 mm  
filmrolcamera)) F2,8 (W) – F5,8 (T)

Belichtingsregeling:

**DSC-W220/W230**

Automatische belichting, Scènekeuze  
(11 functies)

**DSC-W210/W215**

Automatische belichting, Scènekeuze  
(12 functies)

Witbalans: Automatisch, daglicht, bewolkt, t-  
licht 1, 2, 3, kaarslicht, flitslicht

Onderwater-witbalans: Auto, Onderwater 1 en 2,  
Flitser

Bestandsformaat (voldoet aan DCF):

Stilstaande beelden: Exif Versie 2.21 voldoet  
aan JPEG, DPOF-compatibel

Bewegende beelden: Voldoet aan MPEG1  
(mono)

Opnamemedium: Intern geheugen (ong.15 MB),  
"Memory Stick Duo"

Flitser: Flitserbereik (ISO-gevoeligheid  
(aanbevolen-belichtingsindex) ingesteld op  
Auto):

Ong. 0,2 t/m 3,9 m (W)/Ong. 0,5 t/m 1,9 m  
(T)

### [Ingangs- en uitgangsaansluitingen]

Multifunctionele aansluiting Type2b (AV-uitgang  
(voor SD/HD-component)/USB/DC-ingang):

Video-uitgang

Audio-uitgang (mono)

USB-verbinding

USB-verbinding: Hi-Speed USB (voldoet aan  
USB 2.0)

### [LCD-scherm]

LCD-scherm:

**DSC-W230**

7,5 cm (3,0 type) TFT-aansturing

**DSC-W210/W215/W220**

6,7 cm (2,7 type) TFT-aansturing

Totaal aantal beeldpunten: 230 400 (960 × 240)  
beeldpunten

### [Stroomvoorziening, algemeen]

Spanning: Oplaadbare accu

NP-BG1, 3,6 V

NP-FG1 (los verkrijgbaar), 3,6 V

Netspanningsadapter AC-LS5K (los  
ver verkrijgbaar), 4,2 V

Stroomverbruik (tijdens opname):

**DSC-W230**

1,1 W

**DSC-W220**

1,0 W

**DSC-W210/W215**

0,9 W

Bedrijfstemperatuur: 0°C t/m 40°C

Bewaartemperatuur: -20°C t/m +60°C

Afmetingen:

95,2 × 56,5 × 21,8 mm (b×h×d, exclusief  
uitstekende delen)

Gewicht:

**DSC-W230**

Ong. 156 g (inclusief accu NP-BG1 en  
"Memory Stick Duo")

**DSC-W220**

Ong. 147 g (inclusief accu NP-BG1 en  
"Memory Stick Duo")

**DSC-W210/W215**

Ong. 146 g (inclusief accu NP-BG1 en  
"Memory Stick Duo")

Microfoon: Mono

Luidspreker: Mono

Exif Print: Compatibel

PRINT Image Matching III: Compatibel

PictBridge: Compatibel

## BC-CSGD/BC-CSGE acculader

Voeding: 100 V t/m 240 V wisselstroom van 50/60 Hz, 2 W

Uitgangsspanning: 4,2 V gelijkstroom, 0,25 A

Bedrijfstemperatuur: 0°C t/m 40°C

Bewaartemperatuur: -20°C t/m +60°C

Afmetingen: Ong. 83 × 55 × 24 mm (B/H/D)

Gewicht: Ong. 55 g

## Oplaadbare accu NP-BG1

Gebruikte accu: Lithiumion-accu

Maximale spanning: 4,2 V gelijkstroom

Nominale spanning: 3,6 V gelijkstroom

Maximumlaadstroom: 1,44 A

Maximumlaadspanning: 4,2 V gelijkstroom

Capaciteit:

typisch: 3,4 Wh (960 mAh)

minimaal: 3,3 Wh (910 mAh)

Wijzigingen in ontwerp en technische gegevens zijn voorbehouden zonder voorafgaande kennisgeving.

## Handelsmerken

- De volgende markeringen zijn handelsmerken van Sony Corporation.

**Cyber-shot**, "Cyber-shot", "Memory Stick", , "Memory Stick PRO", **MEMORY STICK PRO**, "Memory Stick Duo", **MEMORY STICK DUO**, "Memory Stick PRO Duo", **MEMORY STICK PRO DUO**, "Memory Stick PRO-HG Duo", **MEMORY STICK PRO-HG DUO**, "Memory Stick Micro", "MagicGate", **MAGICGATE**, "PhotoTV HD", "Info LITHIUM"

- Microsoft, Windows, DirectX en Windows Vista zijn gedeponeerde handelsmerken of handelsmerken van Microsoft Corporation in de Verenigde Staten en/of andere landen.
- Macintosh, Mac OS, iMac, iBook, PowerBook, Power Mac en eMac zijn gedeponeerde handelsmerken of handelsmerken van Apple Inc.
- Intel, MMX en Pentium zijn gedeponeerde handelsmerken of handelsmerken van Intel Corporation.
- Adobe en Reader zijn gedeponeerde handelsmerken of handelsmerken van Adobe Systems Incorporated in de Verenigde Staten en/of andere landen.
- Alle andere in deze gebruiksaanwijzing vermelde systeem- en productnamen zijn in het algemeen handelsmerken of gedeponeerde handelsmerken van de betreffende ontwikkelaars of fabrikanten. Echter, in deze gebruiksaanwijzing zijn de aanduidingen <sup>TM</sup> en ® in alle voorkomende gevallen weggelaten.

Zusätzliche Informationen zu diesem Produkt und Antworten zu häufig gestellten Fragen können Sie auf unserer Kundendienst-Website finden.

Extra informatie over deze camera en antwoorden op veelgestelde vragen vindt u op onze Customer Support-website voor klantenondersteuning.

<http://www.sony.net/>



Gedruckt auf Papier mit 70% oder mehr Recyclinganteil mit Druckfarbe auf Pflanzenölbasis ohne VOC (flüchtige organische Bestandteile).

Gedruckt op 70% of hoger kringlooppapier met VOC (vluchtige organische verbinding)-vrije inkt op basis van plantaardige olie.

Printed in China



4140272410