



**SEG
SEAG**

RB28F*
RB29F*
RB29H*
RB30F*
RB31F*
RB31H*
RB32F*
RB33F*
RB34F*
RB39F*

Kühl-Gefrier-Kombination Handbuch

Deutsch

Unvorstellbare Möglichkeiten

Wir freuen uns, dass Sie sich für ein Samsung-Produkt entschieden haben!
Für einen besonders umfassenden Service
registrieren Sie bitte Ihr Gerät unter
www.samsung.com/register

Standgerät

SAMSUNG

Sicherheitshinweise

SICHERHEITSHINWEISE











- Lesen Sie diese Bedienungsanleitung vor der Inbetriebnahme des Geräts sorgfältig durch und bewahren Sie sie für zukünftige Verwendung auf.
- Verwenden Sie das Gerät nur für den in dieser Bedienungsanleitung beschriebenen Zweck. Dieses Gerät ist nicht geeignet für den Gebrauch von Personen (einschließlich Kindern), die körperlich, geistig oder psychisch benachteiligt sind oder über mangelnde Erfahrung und Kenntnisse verfügen, es sei denn, sie wurden unter anfänglicher Beobachtung zu ihrer Sicherheit bezüglich der Benutzung des Gerätes von einer verantwortlichen Person entsprechend unterwiesen.
- Dieses Gerät darf von Kindern ab 8 Jahren und Personen mit verminderten körperlichen, sensorischen oder geistigen Fähigkeiten oder einem Mangel an Erfahrung und Wissen nur bedient werden, wenn sie unter Aufsicht stehen oder eine Unterweisung zum sicheren Umgang mit dem Gerät erhalten haben und die damit verbundenen Gefahren verstehen. Kinder dürfen nicht mit dem Gerät spielen. Kinder dürfen das Gerät nur unter Aufsicht reinigen oder warten.
- Die Warnhinweise und Wichtigen Sicherheitsvorkehrungen in diesem Handbuch erfassen nicht alle Situationen und Bedingungen, die möglicherweise auftreten können. Bei der Installation, Wartung und Bedienung des Geräts gesunden Menschenverstand walten lassen sowie vorsichtig und umsichtig vorgehen.
- Da die folgende Bedienungsanleitung für verschiedene Modelle gilt, können die Merkmale Ihres Geräts leicht von den in dieser Anleitung beschriebenen Merkmalen abweichen. Als Kühlmittel wird R600a oder R134a verwendet. Sie können dem Kompressoraufkleber auf der Rückseite Ihres Geräts und dem Typenschild im Inneren des Geräts entnehmen, welches Kühlmittel für Ihre Kühl-Gefrier-Kombination verwendet wurde. Wenn dieses Produkt entzündliches Gas enthält

(Kühlmittel R600a), nehmen Sie bitte Kontakt mit den örtlichen Behörden auf, um Informationen zur korrekten Entsorgung des Geräts zu erhalten.

- Damit im Fall eines Lecks des Kühlkreislaufs kein entzündliches Gas-Luft-Gemisch entstehen kann, ist die Größe des Raumes, in dem das Gerät aufgestellt werden darf, von der Menge des verwendeten Kühlmittels abhängig.
- Nehmen Sie niemals ein Gerät in Betrieb, das irgendwelche Anzeichen von Beschädigungen aufweist. Wenn Sie Zweifel haben, nehmen Sie Kontakt zu Ihrem Händler auf. Der Raum muss mindestens 1 m³ groß sein für jeweils 8 g des R-600 Kältemittel im Geräteinneren. Die benötigte Kältemittel-Menge für Ihr Gerät ist auf dem Kennzeichnungsschild im Inneren des Geräts angegeben.
- Austretendes Kühlmittel könnte sich entzünden oder zu Augenverletzungen führen. Wenn Kühlmittel aus dem Rohr austritt, offene Flammen vermeiden und alle entflammabaren Gegenstände vom Produkt entfernen und den Raum sofort lüften.

- Andernfalls besteht die Gefahr eines Brandes oder einer Explosion.

Wichtige Sicherheitssymbole und Vorsichtsmaßnahmen:

 WARNUNG	Gefährliche und ungesicherte Eingriffe können schwere Verletzungen oder den Tod verursachen.
 VORSICHT	Gefährliche und ungesicherte Eingriffe können leichte Verletzungen oder Sachschäden herbeiführen.
	NICHT eingreifen.
	NICHT demontieren.
	NICHT berühren.
	Folgende Hinweise genau befolgen.
	Netzstecker aus der Steckdose ziehen.
	Das Gerät muss geerdet werden, um einen elektrischen Schlag zu verhindern.
	Wenn Sie Hilfe brauchen, wenden Sie sich an Ihren Samsung Kundendienst.
	Hinweis

Diese Warnsignale sind hier angebracht, um Sie und andere vor Verletzungen zu schützen. Bitte befolgen Sie sie sorgfältig. Nachdem Sie diesen Abschnitt gelesen haben, bewahren Sie ihn an einem sicheren Ort auf, um ihn später zur Hand zu haben.

CE-Kennzeichnung

Dieses Gerät erfüllt die in der Niederspannungsrichtlinie (2006/95/EU), der EMV-Richtlinie (Elektromagnetische Verträglichkeit) (2004/108/EU), der RoHS-Richtlinie (2011/65/EU), der delegierten Verordnung (EU) Nr. 1060/2010 und die in der durch die EU-Verordnung Nr. 643/2009 erlassenen Öko-Design-Richtlinie (2009/125/EU) formulierten Anforderungen. (Nur für den Verkauf in Europa)



WICHTIGE WARNZEICHEN ZUM TRANSPORT UND AUFSTELLORT



- Beim Transport und bei der Aufstellung des Geräts muss darauf geachtet werden, dass die Teile

des Kühlkreislaufs nicht beschädigt werden.

- Austretendes Kühlmittel könnte sich entzünden oder zu Augenverletzungen führen. Wenn Sie ein Leck entdecken, vermeiden Sie offene Flammen oder potenzielle Zündquellen, und lüften Sie den Raum, in dem sich das Gerät befindet, mehrere Minuten lang.
- Dieses Gerät enthält eine geringe Menge Isobutan-Kühlmittel (R600a), ein Naturgas mit einer hohen Umweltverträglichkeit, das allerdings auch brennbar ist. Beim Transport und bei der Aufstellung des Geräts muss darauf geachtet werden, dass keine Teile des Kühlkreislaufs beschädigt werden.



WICHTIGE WARNZEICHEN FÜR DIE INSTALLATION



- Eine fehlerhafte Isolierung der elektrischen Teile kann einen elektrischen Schlag oder einen Brand zur Folge haben.
- Stellen Sie das Gerät nicht dort auf, wo es direkter Sonneneinstrahlung oder der Wärmestrahlung von Öfen, Heizkörpern oder anderen Wärmequellen ausgesetzt ist.

- Verbinden Sie nicht mehrere Geräte mit derselben Mehrfachsteckdose. Der Kühlschrank sollte immer an eine eigene separate Steckdose angeschlossen werden, die den Spannungsangaben auf dem Typenschild entspricht.
- Dadurch ist eine optimale Leistung gewährleistet und eine Überlastung der Stromkreise im Haushalt, was zu einem Brand durch überhitzte Leitungen führen könnte, wird vermieden.
- Stecken Sie den Stecker nicht in eine lose Steckdose ein.
- Dies kann einen Brand oder einen elektrischen Schlag zur Folge haben.
- Wenn das Netzkabel beschädigt ist, muss es sofort vom Hersteller oder dem Kundendienst ausgetauscht werden.
- Ziehen Sie nicht zu stark am Stromkabel und verbiegen Sie es nicht.
- Verdrehen oder verknoten Sie das Stromkabel nicht.
- Befestigen Sie das Stromkabel nicht an einem Metallgegenstand, legen Sie keinen schweren Gegenstand darauf, führen Sie das Stromkabel nicht zwischen zwei Gegenständen hindurch

und schieben Sie es nicht in den Zwischenraum hinter dem Gerät.

- Stecken Sie den Netzstecker nicht mit feuchten Händen in die Steckdose.
- Dies kann einen elektrischen Schlag oder Brand zur Folge haben.
- Verwenden Sie keine Sprühdosen in der Nähe des Gerätes.
- Es besteht Explosions- oder Brandgefahr.
- Knicken Sie das Netzkabel nicht und stellen Sie keine schweren Gegenstände auf das Kabel.



- Dieses Gerät muss vor der Inbetriebnahme ordnungsgemäß aufgestellt und gemäß dem Handbuch installiert werden.
- Stellen Sie das Gerät nicht an einem feuchten Ort oder an Stellen auf, wo es in Kontakt mit Wasser kommen kann.
- Eine fehlerhafte Isolierung der elektrischen Teile kann einen elektrischen Schlag oder einen Brand zur Folge haben.
- Netzstecker in korrekter Position mit dem Kabel nach unten einstecken.
- Wenn Sie den Stecker mit dem Kabel nach oben einstecken, kann

Sicherheitshinweise _05

dies zur Beschädigung des Kabels führen, wodurch ein Brand oder elektrischer Schlag verursacht werden kann.

- Stellen Sie sicher, dass der Netzstecker nicht gequetscht oder beschädigt wird, wenn z. B. die Rückseite des Kühlgeräts zu nahe an die Steckdose gestellt wird.
- Stecken Sie den Netzstecker nicht mit feuchten Händen in die Steckdose.
- Dadurch entsteht Brandgefahr.
- Lassen Sie das Verpackungsmaterial nicht in der Reichweite von Kindern liegen.
- Es besteht Erstickungsgefahr, wenn sich die Kinder das Verpackungsmaterial über den Kopf ziehen.
- Dieses Gerät sollte in der Nähe einer Steckdose aufgestellt werden.
- Andernfalls besteht die Gefahr von elektrischen Schlägen oder Brand durch Leckstrom.
- Das Gerät nicht in der Nähe eines Heizgeräts oder von entflammbarem Material aufstellen.
- Stellen Sie Ihr Gerät weder an feuchten, öligen oder staubigen Orten noch an Stellen mit direkter Sonneneinstrahlung oder

Wasserkontakt (Regentropfen) auf.

- Stellen Sie Ihr Gerät nicht an einem Ort auf, wo Gas austreten kann.
- Dies kann einen elektrischen Schlag oder Brand zur Folge haben.
- Sollten Sie Staub oder Wasser im Gerät entdecken, ziehen Sie den Netzstecker und wenden Sie sich an Ihren Samsung Electronics-Kundendienst.
- Andernfalls besteht Brandgefahr.
- Stellen Sie sich nicht auf das Gerät und stellen Sie keine Gegenstände auf das Gerät (wie Wäsche, brennende Kerzen oder Zigaretten, Teller, Chemikalien, Metallgegenstände usw.).
- Es besteht die Gefahr von elektrischen Schlägen, Bränden, Explosionen, Problemen mit dem Produkt oder Verletzungen.



- Dieses Gerät muss ordnungsgemäß geerdet werden.
- Das Gerät nicht an einer Gasleitung, einem Kunststoff-Wasserrohr oder einer Telefonleitung erden.
- Das Gerät muss geerdet werden, um Fehlströme oder einen durch Fehlströme ausgelösten elektrischen Schlag zu verhindern.

- Andernfalls besteht die Gefahr von elektrischen Schlägen, Bränden, Explosionen, Problemen mit dem Produkt oder Verletzungen.
- Ein Netzkabel niemals in eine Steckdose stecken, die nicht ordnungsgemäß geerdet ist und sicherstellen, dass örtliche und nationale Vorschriften eingehalten werden.



- Ein beschädigtes Netzkabel muss sofort vom Hersteller oder einem befähigten Kundendiensttechniker ersetzt werden.
- Die Sicherung des Geräts muss von einem dazu befähigten Techniker oder einem Dienstleister ausgewechselt werden.
- Andernfalls besteht die Gefahr von elektrischen Schlägen oder Verletzungen.



WARNSYMBOLS ZUR INSTALLATION

- 
 • Achten Sie darauf, dass Belüftungsöffnungen im Rahmen und Gehäuse des Geräts nicht abgedeckt werden.
- Lassen Sie das Gerät nach der Installation zwei Stunden lang stehen.

- Es wird empfohlen, die Installation sowie sämtliche Wartungsarbeiten von einem qualifizierten Techniker oder einer qualifizierten Kundendienstfirma vornehmen zu lassen.
- Andernfalls besteht die Gefahr von elektrischen Schlägen, Bränden, Explosionen, Problemen mit dem Produkt oder Verletzungen.



WICHTIGE WARNZEICHEN ZUM GEBRAUCH



- Stecken Sie den Netzstecker nicht mit feuchten Händen in die Steckdose.
- Dies kann einen elektrischen Schlag zur Folge haben.
- Stellen Sie keine Gegenstände auf das Gerät.
- Diese können beim Öffnen oder Schließen der Tür herunterfallen und zu Verletzungen und/oder Sachschäden führen.
- Stellen Sie keine mit Wasser gefüllten Gefäße auf das Gerät.
- Wenn Wasser verschüttet wird, kann dies einen Brand oder einen elektrischen Schlag zur Folge haben.
- Berühren Sie die Innenseiten des Gefrierabteils oder die im

Gefrierabteil gelagerten Produkte nicht mit feuchten Händen.

- Dies könnte zu Erfrierungen führen.
- Verwenden oder legen Sie keine temperaturempfindlichen Substanzen wie entflammbare Sprays oder Gegenstände, Trockeneis, Medikamente oder chemische Stoffe in der Nähe des Kühlschranks ab.
Bewahren Sie keine brennbaren Objekte oder Substanzen (Benzin, Verdünnungsmittel, Propangas, Alkohol, Ether, LPG oder ähnliche Produkte) im Kühlschrank auf.
- Dieser Kühlschrank ist nur für die Aufbewahrung von Lebensmitteln vorgesehen.
- Andernfalls besteht Brand- oder Explosionsgefahr.
- Lagern Sie keine pharmazeutischen Produkte, wissenschaftlichen Materialien oder temperaturempfindliche Produkte im Kühlgerät.
- Produkte, bei denen eine bestimmte Temperatur genau eingehalten werden muss, dürfen nicht im Kühlgerät gelagert werden.
- Stellen Sie keine elektrischen Geräte in den Kühl/Gefrierschrank oder benutzen Sie diese nicht,

wenn sie nicht dem vom Hersteller empfohlenen Typ entsprechen.

- Wenn Sie anormale Gerüche oder Rauch bemerken, ziehen Sie sofort den Netzstecker und wenden Sie sich an Ihren Samsung-Electronics-Kundendienst.
- Entdecken Sie Staub oder Wasser im Gerät, ziehen Sie den Netzstecker und wenden Sie sich an Ihren Samsung-Electronics-Kundendienst.
- Andernfalls besteht Brandgefahr.
- Wenn Sie einen Gasaustritt feststellen, vermeiden Sie offene Flammen oder potenzielle Zündquellen, und lüften Sie den Raum, in dem sich das Gerät befindet, mehrere Minuten lang.
- Verwenden Sie für die Beschleunigung des Abtauprozesses nur die vom Hersteller empfohlenen Hilfsmittel.
- Beschädigen Sie nicht den Kühlmittelkreislauf.
- Sprühen Sie keine flüchtigen Stoffe wie Insektenvernichtungsmittel auf die Geräteoberfläche.
- Dies ist nicht nur schädlich für Menschen, sondern kann auch zu einem elektrischen Schlag oder Brand sowie zu Problemen mit dem Produkt führen.

- Verwenden Sie keinen Haartrockner, um den Innenraum des Kühlschranks zu trocknen. Stellen Sie keine brennende Kerze zur Beseitigung unangenehmer Gerüche in den Kühlschrank.
- Dies kann einen elektrischen Schlag oder Brand zur Folge haben.
- Verwenden Sie für den Wassertank, Eisbehälter und die Eiswürfelzubereitung nur Trinkwasser.
- Den Wassertank nicht mit Tee, Saft oder Sportgetränken füllen, dadurch kann der Kühlschrank beschädigt werden.
- Achten Sie darauf, dass Kinder sich nicht an die Tür hängen. Bei Nichtbeachtung können erhebliche Verletzungen verursacht werden.
- Es besteht die Gefahr, dass Kinder sich einschließen. Lassen Sie Kinder niemals in das Gerät klettern.
- Lassen Sie bei Abwesenheit die Türen des Geräts nicht offen stehen, und lassen Sie Kinder niemals in das Gerät klettern.
- Lassen Sie Babys oder Kinder niemals in das Gefrierfach klettern.
- Es besteht Todesgefahr

durch Erstickung, wenn sich Kinder einschließen, oder Verletzungsgefahr.

- Setzen Sie sich nicht auf die Tür des Gefrierabteils.
- Die Tür kann brechen und Verletzungen verursachen.
- Verwenden Sie für die Beschleunigung des Abtauprozesses nur die vom Hersteller empfohlenen Hilfsmittel.
- Beschädigen Sie nicht den Kühlmittelkreislauf.
- Drehen Sie den Kühlschrank nicht um. Der Stopper der Ablage funktioniert dann nicht.
- Durch das Herunterfallen des Glasablage könnten Verletzungen verursacht werden.



- Lüften Sie im Falle eines Gasaustritts (wie Propangas, Flüssiggas usw.) sofort, ohne den Netzstecker zu berühren. Berühren Sie weder das Gerät noch das Netzkabel.
- Benutzen Sie keinen Ventilator.
- Ein Funken kann eine Explosion oder einen Brand verursachen.
- Verwenden Sie nur die vom Hersteller oder Kundendienst beigestellten Leuchtdioden.

- Kleine Kinder müssen beaufsichtigt werden, um sicher zu stellen, dass sie nicht mit dem Gerät spielen.
 - Halten Sie Ihre Finger fern von "Einklemmbereichen": Die Zwischenräume zwischen den Türen und dem Schrank sind schmal.
 - Achten Sie darauf, dass Kinder sich nicht an die Tür hängen. Bei Nichtbeachtung können erhebliche Verletzungen verursacht werden.
 - Es besteht die Gefahr, dass Kinder sich einschließen. Lassen Sie Kinder niemals in das Gerät klettern.
 - Flaschen sollten dicht nebeneinander eingelagert werden, so dass sie nicht herausfallen.
 - Dieses Gerät ist nur für die Lagerung von Lebensmitteln im Haushalt bestimmt.
 - Stecken Sie niemals einen Finger oder Gegenstände in die Öffnung des Wasserspenders, die Eissrinne und den Eisbehälter.
- Dies kann Verletzungen oder Sachschäden zur Folge haben.
 - Stecken Sie keine Hände, Füße oder Metallgegenstände (wie Ess-Stäbchen usw.) in die Unterseite oder Rückseite des Kühlgeräts.
-
- Dies kann einen elektrischen Schlag oder eine Verletzung zur Folge haben.
 - Sie könnten sich an scharfen Kanten verletzen.
-
-  • Versuchen Sie nicht, Ihr Kühlgerät selbst zu demontieren, zu reparieren oder zu modifizieren.
- Verwenden Sie keine anderen Sicherungen als die Standardsicherung (kein Kupfer, Stahldraht usw.).
 - Wenn Ihr Kühlgerät repariert oder an einen anderen Standort gestellt werden soll, wenden Sie sich an das nächstgelegene Kundendienstzentrum.
 - Andernfalls besteht die Gefahr von elektrischen Schlägen, Bränden, Problemen mit dem Produkt oder Verletzungen.
-
-  • Wenn Sie anormale Geräusche, Feuer, Gerüche oder Rauch bemerken, ziehen Sie sofort den Netzstecker und wenden Sie sich an den nächstgelegenen Kundendienst.
- Andernfalls besteht die Gefahr von elektrischen Schlägen oder Bränden.

- Ziehen Sie den Stecker aus der Steckdose, bevor Sie die Lampen der Innenbeleuchtung im Kühlgerät auswechseln.
- Andernfalls besteht die Gefahr eines elektrischen Schlags.
- Falls Sie beim Auswechseln der Lampe Schwierigkeiten haben, wenden Sie sich bitte an den Kundendienst.
- Wenn Ihr Gerät mit einer LED-Innenbeleuchtung ausgestattet ist, demontieren Sie weder die LED-Abdeckung noch die Leuchtdiode selbst.
- Wenden Sie sich bitte an den Kundendienst.
- Verbinden Sie den Netzstecker fest mit der Steckdose. Verwenden Sie keine beschädigten Netzstecker, Netzkabel oder lockere Steckdosen.
- Dies kann einen elektrischen Schlag oder Brand zur Folge haben.
- Stellen Sie keine mit Wasser gefüllten Behälter auf das Gerät.
- Wenn Wasser verschüttet wird, kann dies einen Brand oder einen elektrischen Schlag zur Folge haben.
- Blicken Sie nie über einen längeren Zeitraum direkt in die UV-LED-Lampe.

- Die Ultraviolettstrahlen können irritierend auf die Augen wirken.



VORSICHTSHINWEISE FÜR DIE VERWENDUNG



- Beachten Sie folgende Hinweise, um optimale Geräteleistungen zu erzielen:
- Legen Sie keine Lebensmittel zu dicht vor die Lüftungsöffnungen an der Geräterückseite, damit die Luftzirkulation im Kühlteil nicht blockiert wird.
- Verpacken Sie Lebensmittel sauber oder legen Sie sie in luftdichte Behälter, bevor Sie diese im Gerät einlagern.
- Legen Sie einzufrierende Lebensmittel nicht neben bereits tiefgefrorene Lebensmittel.
- Geben Sie kein Glas, Flaschen oder kohlenensäurehaltige Getränke in den Kühlschrank.
- Der Behälter könnte vereisen bzw. zerbrechen und dadurch Verletzungen verursachen.
- Beachten Sie die maximalen Lagerzeiten und die Verfallsdaten für tiefgefrorene Lebensmittel.
- Sie müssen den Kühlschrank nicht ausstecken, wenn Sie weniger als drei Wochen abwesend sind. Allerdings sollten Sie alle

Lebensmittel entfernen, wenn Sie mehr als drei Wochen abwesend sind. Den Kühlschrank ausstecken und anschließend reinigen, spülen und trocknen.

- Geben Sie keine kohlen säurehaltigen Getränke in das Gefrierfach. Geben Sie keine Flaschen oder Glasbehälter in den Kühlschrank.
- Wenn deren Inhalt gefriert, kann das Glas zerbrechen und zu Verletzungen und Sachschäden führen.
- Bitte ändern oder modifizieren Sie nicht die Funktionen Ihres Kühlschranks.
- Änderungen oder Modifizierungen können Verletzungen und/oder Sachschäden verursachen. Bei Änderungen oder Modifizierungen durch Dritte erlischt der Garantieanspruch für das gesamte Gerät. Samsung kann für Sicherheitsgefährdungen und Schäden infolge von Modifizierungen durch Dritte nicht verantwortlich gemacht werden.
- Lassen Sie die Lüftungsöffnungen unverdeckt.
- Verdeckte, ganz besonders mit Kunststoffbeuteln verdeckte Lüftungsöffnungen führen dazu, dass das Gerät zu stark kühlt.

- Verwenden Sie nur den Eisbereiter, der mit dem Gerät geliefert wurde.
- Wischen Sie den Innenraum des Kühlgeräts trocken und lassen Sie die Gerätetüren geöffnet.
- Sonst können sich Gerüche oder Schimmel entwickeln.
- Sollte das Gerät mit Wasser in Kontakt gewesen sein, ziehen Sie den Netzstecker und wenden Sie sich an Ihren Samsung-Electronics-Kundendienst.



VORSICHTSHINWEISE FÜR REINIGUNG UND WARTUNG

- ★ • Reinigungsmittel nicht direkt auf das Display sprühen.
- Die Schriftzeichen auf dem Display könnten abgehen.
- Wenn sich eine Fremdsubstanz wie z.B. Wasser im Gerät befindet, ziehen Sie den Netzstecker und kontaktieren Sie unseren nächstliegenden Kundendienst.
- Andernfalls besteht die Gefahr von elektrischen Schlägen oder eines Brandes.
- Alle Fremdkörper wie Staub oder Wasser mit einem trockenen Tuch regelmäßig von den Steckern und den Metallstiften des Netzsteckers entfernen.

- Nehmen Sie das Netzkabel heraus und reinigen Sie es mit einem trockenen Tuch.
- Andernfalls besteht die Gefahr von elektrischen Schlägen oder eines Brandes.
- Reinigen Sie das Kühlgerät nicht, indem Sie direkt Wasser darauf sprühen.
- Benutzen Sie weder Benzol, Lösungsmittel noch Clorox™ zur Reinigung.
- Sie können die Geräteoberfläche beschädigen oder einen Brand verursachen.
- Stecken Sie niemals die Finger oder Gegenstände in die Öffnung des Kaltwasserspenders.
- Dies kann Verletzungen oder Sachschäden zur Folge haben.



- Vor Reinigungs- bzw. Wartungsarbeiten den Netzstecker aus der Steckdose ziehen.
- Andernfalls besteht die Gefahr von elektrischen Schlägen oder eines Brandes.



WICHTIGE HINWEISE ZUR ENTSORGUNG



- Lassen Sie die Ablagen, Fachböden usw. im Gerät, damit Kinder nicht so einfach in das Gerät klettern können.
- Stellen Sie vor der Entsorgung sicher, dass die Rohre auf der Geräterückseite nicht beschädigt sind.
- R-600a oder R-134a wird als Kühlmittel verwendet. Sie können dem Kompressoraufkleber auf der Rückseite Ihres Geräts und dem Typenschild im Innern des Geräts entnehmen, welches Kühlmittel für Ihren Kühlschrank verwendet wurde. Wenn dieses Produkt entzündliches Gas enthält (Kühlmittel R600a), nehmen Sie bitte Kontakt mit den örtlichen Behörden auf, um Informationen zur korrekten Entsorgung des Geräts zu erhalten. Als Isoliergas wird Cyclopentan verwendet. Die Gase im Isoliermaterial erfordern ein besonderes Entsorgungsverfahren. Wenden Sie sich für eine umweltfreundliche Entsorgung des Geräts an die örtlichen Behörden. Stellen Sie vor der Entsorgung sicher, dass die Rohre auf der

Geräterückseite nicht beschädigt sind. Die Rohre sollten im Freien geöffnet werden.

- Wenn Sie dieses oder andere Kühlgeräte entsorgen, entfernen Sie bitte vorher die Tür, Türdichtungen und Türriegel, so dass kleine Kinder oder Tiere niemals im Gerät eingeschlossen werden können. Kleine Kinder müssen beaufsichtigt werden, um sicher zu stellen, dass sie nicht mit dem Gerät spielen oder in das Gerät klettern.
- Wenn ein Kind im Inneren eingeschlossen ist, kann es verletzt werden oder ersticken.
- Bitte entsorgen Sie das Verpackungsmaterial dieses Geräts auf eine umweltfreundliche Art und Weise.
- Das Verpackungsmaterial außer Reichweite von Kindern aufbewahren, da es für Kinder gefährlich sein kann.
- Wenn ein Kind sich eine Plastiktüte über den Kopf stülpt, kann es darin ersticken.



WEITERE TIPPS FÜR DIE RICHTIGE VERWENDUNG

- Bei Netzausfall rufen Sie den örtlichen Energieversorgungsbetrieb an und fragen, wie lange es dauern wird.
- Stromausfälle, die nicht länger als ein oder zwei Stunden dauern, beeinträchtigen die Kühltemperatur Ihres Kühlschranks nicht. Während eines Stromausfalls sollten Sie das Gerät jedoch möglichst wenig öffnen.
- Wenn ein Stromausfall länger als 24 Stunden dauert, müssen Sie alle tiefgefrorenen Lebensmittel entnehmen.
- Wenn ein Schlüssel mit dem Gerät geliefert wird, verwahren Sie diesen außerhalb der Reichweite von Kindern und nicht in der Nähe des Geräts auf.
- Wenn das Gerät längere Zeit in einer Umgebung betrieben wird, die kälter ist als der untere Grenzwert des Temperaturbereichs, für den das Gerät vorgesehen ist, kann der Betrieb beeinträchtigt werden (mögliches Auftauen, zu hohe Temperaturen im Gefrierabteil).
- Lagern Sie keine Lebensmittel ein, die niedrige Temperaturen nicht

vertragen, wie z. B. Bananen oder Melonen.

- Das Gefrierabteil ist ein No-Frost-Abteil, d. h. dass Sie das Gerät nicht manuell abtauen müssen, sondern das Abtauen automatisch erfolgt.
- Ein Temperaturanstieg während des Abtauens bleibt im Rahmen der ISO-Anforderungen. Wenn Sie einen unangemessenen Temperaturanstieg der tiefgefrorenen Lebensmittel während der Abtauphase verhindern möchten, wickeln Sie die tiefgekühlten Lebensmittel in mehrere Lagen Zeitungspapier.
- Eine Temperaturerhöhung tiefgefrorener Lebensmittel während der Abtauphase kann deren maximale Lagerzeiten herabsetzen.
- Frieren Sie aufgetaute Lebensmittel, die schon einmal eingefroren waren, nicht wieder ein.

Energiespartipps

- Stellen Sie sicher, dass das Gerät keiner direkten Sonneneinstrahlung ausgesetzt wird. Das Gerät nie in der Nähe einer Wärmequelle aufstellen (z. B. Heizkörper).
- Keine Lüftungsöffnungen oder

Schutzgitter am Gerät blockieren.

- Warme Lebensmittel abkühlen lassen, bevor sie in das Gerät gegeben werden.
- Legen Sie gefrorene Lebensmittel zum Auftauen in den Kühlschrank. Sie können dadurch die niedrigen Temperaturen der gefrorenen Produkte nutzen, um Lebensmittel im Kühlschrank zu kühlen.
- Lassen Sie die Tür des Geräts nie lange offen stehen, wenn Sie Lebensmittel einlagern oder herausnehmen.
Je kürzer die Öffnungszeit der Tür ist, desto weniger Eis bildet sich im Gefrierabteil.
- Lassen Sie beim Aufstellen ausreichend Freiraum rechts, links, hinter und über dem Gerät. Das verringert den Energieverbrauch und hält Ihre Stromrechnungen niedrig.
- Um eine bestmögliche Energienutzung zu gewährleisten, lassen Sie bitte alle inneren Befestigungen wie Körbe, Schubladen und Fächer an den vom Hersteller angegebenen Positionen.

Inhalt

INBETRIEBNAHME IHRES KÜHLSCHRANKS	16
BETRIEB IHRES KÜHLSCHRANKS.....	23
FEHLERSUCHE	28

Inbetriebnahme Ihres Kühlschranks

VOR DER AUFSTELLUNG DES KÜHLSCHRANKS

Herzlichen Glückwunsch zum Erwerb Ihres Samsung Kühlschranks. Wir hoffen, dass Sie viel Freude an den hochmodernen Funktionen und Leistungen dieses neuen Gerätes haben werden.

- Dieses Gerät muss vor der Inbetriebnahme ordnungsgemäß aufgestellt und gemäß dem Handbuch installiert werden.
- Verwenden Sie das Gerät nur für den in dieser Bedienungsanleitung beschriebenen Zweck.
- Wir empfehlen Ihnen dringend, alle Wartungs- und Reparaturarbeiten nur von qualifizierten Kundendienstmitarbeitern durchführen zu lassen.
- Bitte entsorgen Sie das Verpackungsmaterial dieses Geräts auf eine umweltfreundliche Art und Weise.



- Ziehen Sie den Stecker aus der Steckdose, bevor Sie die Innenbeleuchtung im Kühlgerät austauschen.
- Andernfalls besteht die Gefahr eines elektrischen Schlags.



Auswahl des Aufstellorts für das Kühlgerät

- Wählen Sie einen Standort aus, an dem das Kühlgerät keiner direkten Sonneneinstrahlung ausgesetzt wird.
- Wählen Sie einen ebenen (oder zumindest fast ebenen) Standort aus.

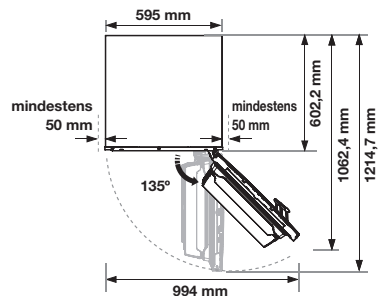
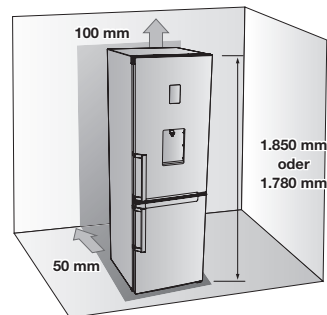
- Wählen Sie einen Standort aus, an dem die Türen des Kühlgeräts ausreichend weit geöffnet werden können.
- Stellen Sie das Gerät auf einer ebenen und ausreichend großen Fläche auf.
 - Wenn das Gerät nicht gerade steht, kann das interne Kühlsystem nicht einwandfrei arbeiten.
 - Platzbedarf bei Betrieb.
Siehe Zeichnung und Abmessungen unten.

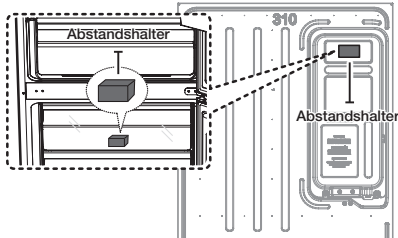



- 
 • Entfernen Sie das Papier vom Abstandshalter und befestigen Sie einen Abstandshalter (grauer Block) an der Rückseite des Kühlgeräts für optimale Leistung. Befestigen Sie bei der Installation des Kühlgeräts einen Abstandshalter (siehe Abbildung oben). Die Leistung des Kühlgeräts wird dadurch verbessert. (Nur für die Modelle RB31F***B und RB29F***B)
- 
 • Lassen Sie beim Aufstellen ausreichend Freiraum rechts, links, hinter und über dem Gerät. Das verringert den Energieverbrauch und hält Ihre Stromrechnungen niedrig.
- Stellen Sie das Kühlgerät nicht an Orten auf, an denen die Temperatur unter 10 °C liegen kann.
- Stellen Sie sicher, dass das Gerät zu Reparatur- und Wartungszwecken unbehindert bewegt werden kann.



Ziehen oder schieben Sie den Kühlschrank zum Aufstellen, Warten, Reparieren oder Reinigen hinter dem Gerät immer nur in gerader Linie. Stellen Sie auch sicher, dass Ihr Boden für die Aufstellung eines vollbeladenen Kühlgeräts geeignet ist. Ansonsten könnte der Boden beschädigt werden.



Bitte rollen Sie die überschüssige Kabellänge auf der Rückseite des Kühlgeräts auf, so dass es nicht den Boden berührt und nicht von den Rollen beschädigt werden kann, wenn das Gerät umgestellt wird.

AUFSTELLFLÄCHE

Für eine korrekte Installation muss das Gerät an einem Ort aufgestellt werden, an dem der Boden durchgehend aus dem gleichen stabilen Material und in einheitlicher Höhe ist. Der Boden muss ausreichend stabil sein, um die Last des vollständig gefüllten Kühlschranks zu tragen, d. h. ungefähr 65 kg. Um den Fußboden am Aufstellort nicht zu beschädigen, schneiden Sie aus dem Transportkarton ein großes Teil aus und legen dieses am Arbeitsort unter das Gerät.



- Das Ziehen und Schieben des Kühlschranks kann den Boden beschädigen. Wenn der Kühlschrank nach dem Aufstellen bewegt wird, kann der Boden beschädigt werden.

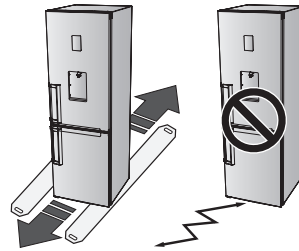

AUSRICHTEN DES KÜHLGERÄTS

Steht die Frontseite des Geräts etwas höher als die Hinterseite, lässt sich die Gerätetür leichter öffnen und schließen.

Fall 1) Das Gerät ist nach links geneigt.
Drehen Sie den linken Stellfuß soweit in Pfeilrichtung, bis das Gerät in gewünschter Höhe ist.

Fall 2) Das Gerät ist nach rechts geneigt.
Drehen Sie den rechten Stellfuß soweit in Pfeilrichtung, bis das Gerät in gewünschter Höhe ist.

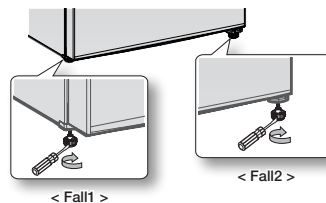

INBETRIEBNAHME DES KÜHLGERÄTS

Nach der Aufstellung Ihres neuen Kühlschranks können Sie das Gerät nun in Betrieb nehmen und die vielen praktischen Funktionen nutzen.

Nachdem Sie die folgenden Arbeitsschritte ausgeführt haben, sollte Ihr Kühlschrank voll funktionsfähig sein.

Sollte dies nicht der Fall sein, überprüfen Sie die Stromversorgung oder sehen Sie im Kapitel zur Fehlerbehebung am Ende dieser Bedienungsanleitung nach.

Bei weiteren Fragen kontaktieren Sie bitte Ihren Samsung Electronics Kundendienst.

1. Stellen Sie das Kühlgerät an einem geeigneten Ort mit einem angemessenen Abstand zur Wand auf
Siehe Installationshinweise in dieser Anleitung.
2. Wenn das Kühlgerät an das Netz angeschlossen ist, sollte beim Öffnen der Tür die Innenbeleuchtung angehen.
3. Stellen Sie die Temperatursteuerung auf die kälteste Temperatur ein und warten Sie eine Stunde lang.
Das Gerät sollte leicht durchgekühlt sein und der Motor reibungslos funktionieren.
4. Nach Einschalten des Kühlschranks dauert es ein paar Stunden, bis die geeignete Temperatur erreicht ist.
Sobald im Gerät eine ausreichende Kühltemperatur erreicht ist, können Sie Lebensmittel darin lagern.



Nach Einschalten des Geräts ertönt ein Alarmsignal. Drücken Sie die Freezer- oder Fridge-Taste. (Nur für Modell mit Coolselect Zone-Funktion).
Siehe Seite 23 "Funktionen des Bedienfelds"

WECHSELN DES TÜRANSCHLAGS (OPTIONAL)

Vor dem Wechseln des Türanschlags sicherstellen, dass der Netzstecker des Geräts ausgesteckt ist. Samsung empfiehlt, dass das Wechseln des Türanschlags nur von Samsung zugelassenen Dienstleistern durchgeführt wird. Es handelt sich um eine kostenpflichtige Leistung, die dem Kunden in Rechnung gestellt wird.







Schäden, die beim selbstständigen Wechseln des Türanschlags entstehen können, werden von der Herstellergarantie des Geräts nicht gedeckt.

Die Kosten für Reparaturen aufgrund dieses Umstands werden zur Gänze vom Kunden übernommen.

1. Vor einem Versuch, den Türanschlag zu wechseln, überprüfen Sie bitte, dass der Netzstecker des Kühlschranks ausgesteckt ist und sämtliche Lebensmittel aus dem Innenraum entfernt wurden.
2. Sollte sich der Kunde nicht in der Lage fühlen, die Anweisungen im Benutzerhandbuch zu befolgen, muss der Wechsel des Türanschlags von einem eigens qualifizierten Samsung-Kundendiensttechniker ausgeführt werden.
3. Schalten Sie Ihr Kühlgerät nicht sofort wieder nach dem Türanschlagwechsel ein, warten Sie mindestens eine Stunde ab.

Benötigte Werkzeuge

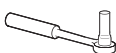
Nicht im Lieferumfang enthalten		
		
Kreuzschlitz-Schraubendreher	Flachschlitz-Schraubendreher	11 mm Gabelschlüssel (für Scharnierbolzen)

Nicht im Lieferumfang enthalten	Zusätzliche Teile	
		
8 mm Steckschlüssel (für Sechskantschrauben)	Scharnierabdeckung / Abdeckung für die Türaussparung	

1. Nehmen Sie die Kabelabdeckung (1) und Türkappe L (2) ab.

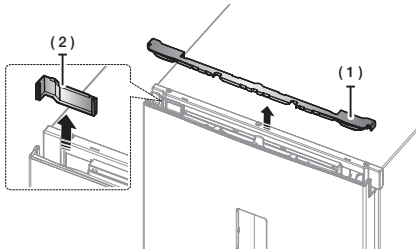

2. Nehmen Sie die Scharnierabdeckung ab und schieben Sie den Haken vor wie abgebildet.

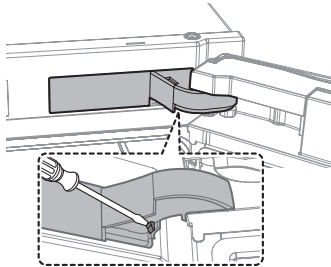

3. Nehmen Sie das Gehäuse ab. Und entfernen Sie dann die 2 Schrauben am oberen und unteren Scharnier.

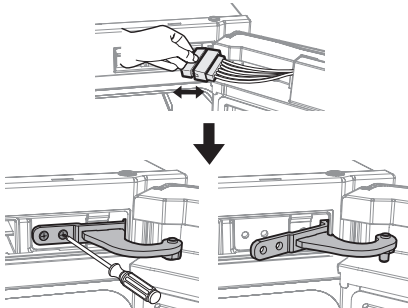

Seien Sie im Umgang mit der Gerätetür vorsichtig, diese ist schwer, und Sie können sich beim Abnehmen der Tür verletzen.

4. Heben Sie die Tür des Kühlgeräts vorsichtig gerade nach oben aus dem mittleren Scharnier.

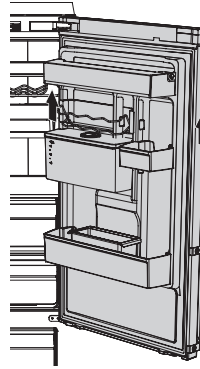

Seien Sie im Umgang mit der Gerätetür vorsichtig, diese ist schwer, und Sie können sich beim Abnehmen der Tür verletzen.

5. Demontieren Sie das mittlere Scharnier.

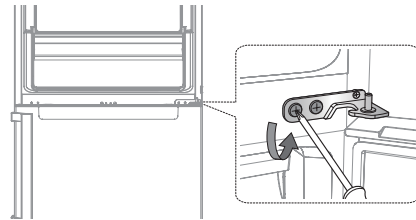

6. Heben Sie die Tür des Kühlgeräts vorsichtig gerade nach oben aus dem unteren Scharnier.

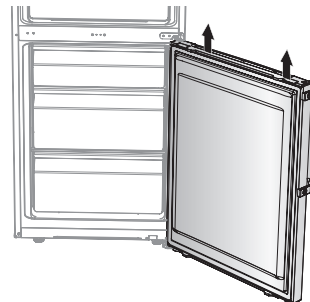

Seien Sie im Umgang mit der Gerätetür vorsichtig, diese ist schwer, und Sie können sich beim Abnehmen der Tür verletzen.

7. Legen Sie das Kühlgerät vorsichtig um.
Entfernen Sie den Standfuß (1) und das untere Scharnier (2).

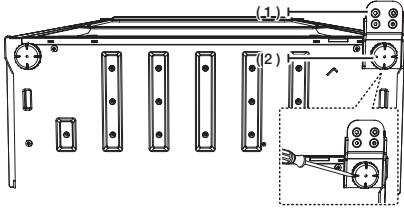

8. Nehmen Sie die Schraube (1) an der unteren rechten Seite der Türe des Kühl- und Gefrierabteils ab. Versetzen Sie den Stift der Auto-Close-Führung (2) von rechts nach links.

vorher



nachher



9. Befestigen Sie das mittlere Scharnier mit dem Kreuzschlitz-Schraubendreher. Befestigen Sie zuerst das mittlere Scharnier an der Gerätetüre. Und befestigen Sie dann das untere Scharnier mit der Baugruppe Scharnier oben an der Gerätetüre.

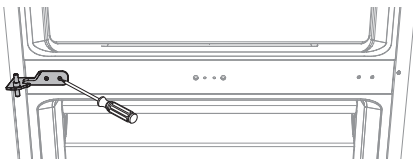

Vorgehensweise für die Montage der Türe



- Mittleres Scharnier → Gerätetüre →
- Unteres Scharnier → Gerätetüre mit Baugruppe Scharnier oben



Seien Sie vorsichtig, damit Sie sich nicht verletzen.

20_ Inbetriebnahme

10. Versetzen Sie das untere Scharnier und den Standfuß (Rechts → Links). Setzen Sie die Gerätetür in das mittlere Scharnier ein und befestigen Sie dann das untere Scharnier.

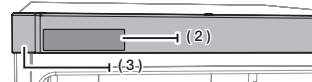
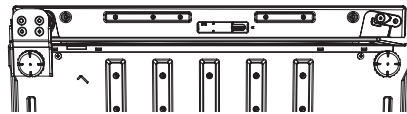
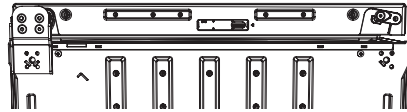
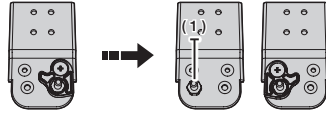

- Demontieren Sie die Auto-Close-Führung und die Scharnierwelle (1).
- Befestigen Sie die Scharnierwelle und die Auto-Close-Führung wie abgebildet.
- Entfernen Sie die Abdeckung (2) vom Bedienfeld (3) (siehe Abbildung).

11. Nach der Entfernung der Abdecksicherung (1), positionieren Sie das Türkabel (2) in entgegengesetzter Richtung an der Kühlschranktüre (nur Vorzeigemodell). Montieren Sie die Abdecksicherung mit der Schraube (A) wie auf der Abbildung (3).

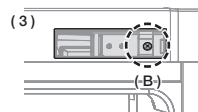
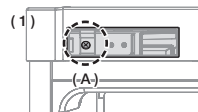

12. Nehmen Sie den oberen Scharnierbolzen mit Hilfe des 11-mm Gabelschlüssels ab. Kehren Sie das obere Scharnier um und befestigen Sie wieder den oberen Scharnierbolzen.



13. Setzen Sie das obere Scharnier ein, um das Loch etwas zu vergrößern, und klappen Sie dann das obere Scharnier aus, um die Gerätetüre zu befestigen.

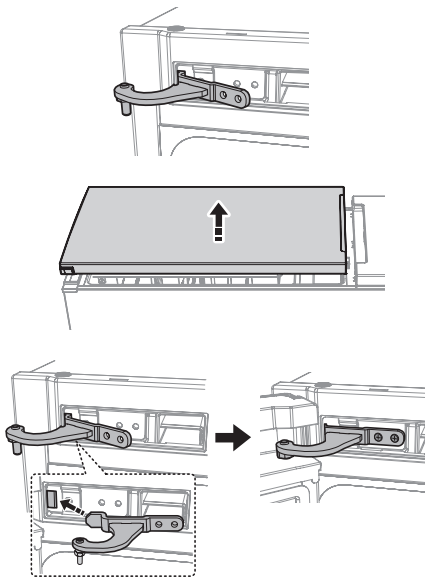

Montageschritt



- Befestigen Sie das obere Scharnier an der Gerätetüre.
- Befestigen Sie das mittlere Scharnier an der Gerätetüre.
- Setzen Sie das obere Scharnier in das Gehäuse ein.
- Befestigen Sie die Schraube.

14. Befestigen Sie das Kabel und setzen Sie es in die Abdeckung ein. Setzen Sie das Kabel in die Scharnierabdeckung ein und biegen Sie die Befestigungsschiene um wie abgebildet.

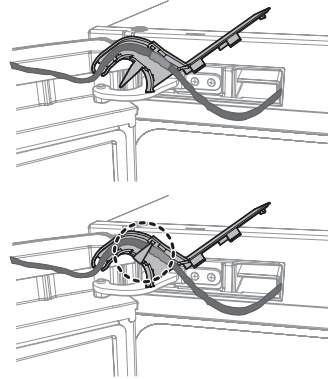

15. Befestigen Sie die Scharnierabdeckung am passenden Scharnier.

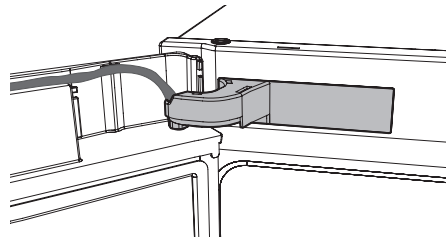

16. Versetzen Sie die Türführung auf die Gegenseite und montieren Sie die Türverkleidung.

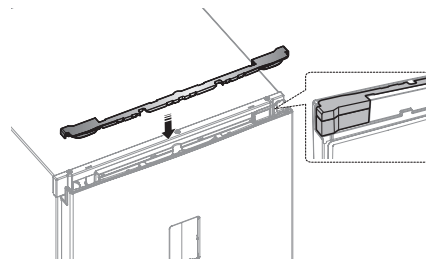

17. Versetzen Sie die Türgriffe von links nach rechts.

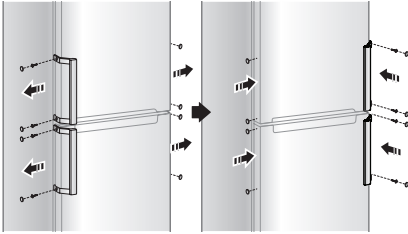

18. Nehmen Sie die Türdichtungen des Kühl- bzw. Gefrierabteils ab, drehen Sie diese um 180° und befestigen Sie sie wieder.

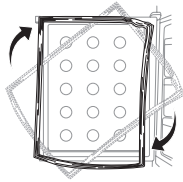

Vor dem Wechseln des Türanschlags, nehmen Sie die Türdichtung des Gefrierabteils und der linken Innenseite (**A**) ab. Bringen Sie die Innenseite auf der rechten Seite an (**B**). Drehen Sie die Türdichtung um 180° und bringen Sie sie wieder an. (Nur für die Modelle RB29****B, RB31****B, RB32****B)

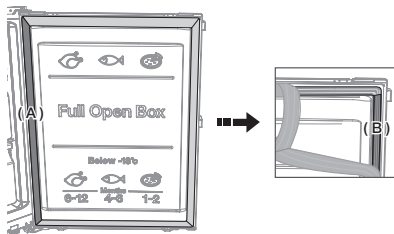

Betrieb Ihres Kühlschranks

DIE VERWENDUNG DES BEDIENFELDS

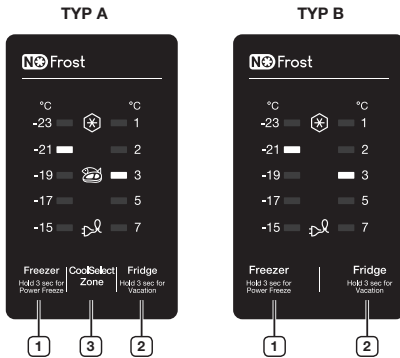

TYP C



Jedes Mal, wenn Sie ein Schaltfeld drücken, ist ein kurzer Signalton zu hören.



Bei Nichtbetätigung der Schalter werden die LED-Lämpchen des Gefrierfaches, Kühlschranks und des CoolSelect-Bereichs auf minimale Leuchtkraft reduziert. Die LED-Lämpchen für Power Freeze und Vacation leuchten jedoch über den entsprechenden Funktionsschaltern. (Nur für die Modelle RB29****B, RB31****B, RB32****B)

1 Freezer (Gefrierabteil)

Drücken Sie die Taste „Freezer“, um das Gefrierabteil auf die gewünschte Temperatur zwischen -15 °C und -23 °C einzustellen. Standardmäßig ist diese Temperatur auf -19 °C eingestellt, bei jedem Antippen der Schaltfläche Freezer (Gefrierabteil) verändert sich der Temperaturwert wie nachstehend angegeben und auf der Temperaturanzeige wird der neu eingestellte Temperaturwert angezeigt.



Um die Power-Freeze-Funktion zu aktivieren,

drücken Sie diese Taste 3 Sekunden lang. Die Power-Freeze-Anzeige (☼) leuchtet auf und im Gefrierschrank wird das Einfrieren der Produkte beschleunigt. Diese Funktion bleibt 50 Stunden aktiviert, wobei sich die Temperaturanzeige nicht ändert. Diese Funktion schaltet sich automatisch ab. Nach Beenden des Power Freeze-Vorgangs schaltet die entsprechende Anzeigelampe ab und das Gefrierabteil schaltet auf die ursprünglich eingestellte Gefriertemperatur um. Wenn Sie diese Funktion benutzen, wird der Energieverbrauch des Geräts erhöht. Denken Sie daran, die Funktion wieder auszuschalten, wenn sie nicht mehr benötigt wird, und benutzen Sie das Gefrierabteil wieder mit den ursprünglichen Temperatureinstellungen. Um diese Funktion wieder zu deaktivieren, drücken Sie erneut 3 Sekunden lang die Freezer-Taste. Diese Funktion muss mindestens 20 Stunden vor dem Einfrieren großer Produktmengen aktiviert werden.

2 Fridge (Kühlabteil)

Drücken Sie die Schaltfläche Fridge (Kühlfunktion) und stellen Sie die gewünschte Kühltemperatur im Bereich von 1 °C bis 7 °C ein. Standardmäßig ist diese Temperatur auf 3 °C eingestellt, bei jedem Antippen der Schaltfläche Fridge (Kühlabteil), verändert sich der Temperaturwert wie nachstehend angegeben und auf der Temperaturanzeige wird der neu eingestellte Temperaturwert angezeigt.



Wird diese Schaltfläche länger als 3 Sekunden gedrückt gehalten, wird die Vacation-Funktion (Abwesenheit) aktiviert. Die Vacation-Anzeigelampe (☼) leuchtet auf, und die Temperatur im Kühlabteil wird auf 17 °C geschaltet, um so den Energieverbrauch in Ihrer Abwesenheit (Urlaub, Geschäftsreise usw.) so gering wie möglich zu halten. Bei Aktivierung der Vacation-Funktion bleibt das Gefrierabteil in Betrieb. Sollten Sie bei aktivierter Vacation-Funktion die Kühltemperatureinstellung ändern, wird die Funktion automatisch deaktiviert. Nehmen Sie bitte vor dem Aktivieren der Vacation-Funktion sämtliche Lebensmittel aus dem Kühlabteil.



Bei aktivierter Vacation-Funktion ist die Coolselect-Zone nicht verfügbar. Wenn die Vacation-Funktion deaktiviert wird, ist die Coolselect Funktion erneut verfügbar.

3 Coolselect Zone

Drücken Sie die Taste Coolselect Zone, um die Coolselect Zone-Funktion zu aktivieren. Die Coolselect Zone-Anzeige () leuchtet auf, Sie können jetzt Fleisch und Fisch aufbewahren. Drücken Sie erneut die Taste Coolselect Zone, die Coolselect Zone-Anzeigeleuchte () erlischt, Sie können jetzt Gemüse aufbewahren.



Bei aktivierter Vacation-Funktion ist die Coolselect-Zone nicht verfügbar.

Temperatur-Alarmluchte (Nur für Modell mit Coolselect Zone-Funktion).

- Wenn das Gefrierfach aufgrund eines Stromausfalls zu warm ist, blinkt die LED-Temperaturanzeige und ein Alarmsignal ertönt. Drücken Sie die Freezer- oder Fridge-Taste, um sie abzuschalten.
- Diese Warnmeldung kann auftreten:
 - Wenn der Kühlschrank eingeschaltet ist.
 - Das Gefrierfach ist zu warm aufgrund eines Stromausfalls.

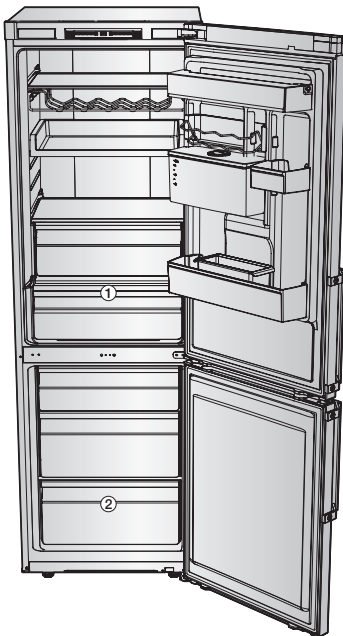

- Einige Ausstattungsoptionen wie Wassertank und Cool Select-Zone (**1**) können je nach Modell unterschiedlich oder nicht verfügbar sein.
- Obst oder Gemüse kann im Frischfach gefrieren. (optional)
- Um große Mengen Nahrungsmittel schnell einzufrieren, sollten Sie diese in das unterste Fach (**2**) legen, in dem Nahrungsmittel besonders schnell eingefroren werden.

ZUSÄTZLICHES FACH



Wenn ein zusätzliches Schubfach als Alternative im Lieferumfang enthalten ist, können Sie alle anderen Fächer bis auf das unterste Fach (**2**) herausnehmen und das zusätzliche Schubfach direkt über dem untersten Fach anbringen. Dadurch werden die kältespezifischen und mechanischen Eigenschaften des Geräts nicht beeinflusst.

Das angegebene Fassungsvermögen im Gefrierabteil wurde bei herausgenommenen Fächern und zusätzlichem Schubfach berechnet.



FUNKTIONEN DES GEFRIERFACHS

Gefriergut-Markierung an der Türwand

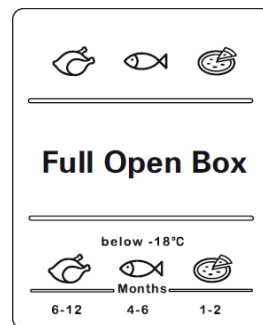

Die Zahlen über den Symbolen geben die maximal zulässige Lagerdauer in Monaten der Produkte an. Beim Kauf von Tiefkühlprodukten beachten Sie bitte das Herstellungs- oder Haltbarkeitsdatum.

Gefrierkost

Frieren Sie nur frische und unbeschädigte Lebensmittel ein. Halten Sie einzufrierende Lebensmittel von bereits eingefrorenen Produkten fern. Um Geschmacksverlust oder Austrocknen zu verhindern, legen Sie die einzufrierenden Lebensmittel in luftdichte Behälter.

Das sachgerechte Verpacken von Lebensmitteln:

1. Legen Sie die Lebensmittel in die Verpackung.
2. Drücken Sie die Luft aus der Packung.
3. Versiegeln Sie die Verpackung.
4. Etikettieren Sie die Verpackung unter Angabe von Inhalt und Datum.

Die folgenden Produkte können für die Verpackung von Lebensmitteln nicht verwendet werden:

Packpapier, Zellophan, Pergamentpapier, Abfallbeutel und gebrauchte Einkaufstüten.

Die folgenden Produkte können für die Verpackung von Lebensmitteln verwendet werden:

Plastikfolie, Aluminiumfolie, Polyethylenfolie und Gefrierbehälter. Diese Produkte sind bei Ihrem Händler erhältlich.

Die folgenden Produkte können für die Versiegelung von Lebensmitteln verwendet werden:

Gummibänder, Plastikclips, Schnüre, gefrierfestes Klebeband u. ä. Tüten und Polyethylenfolie können mit einem Folienschweißgerät versiegelt werden.

Haltbarkeit von Gefriergut

Die Haltbarkeitsdauer hängt vom Produkt ab. Bei einer Temperatureinstellung von -18 °C:

- Frisches Geflügel (ganzes Huhn), Frischfleisch (Steaks, Braten): bis zu 12 Monate
- Fisch (magerer Fisch, gekochter Fisch), frische Garnelen, Muscheln, Tintenfisch: bis zu 6 Monate
- Pizza, Wurst: bis zu 2 Monate

Die Angaben zur Haltbarkeitsdauer entstammen der FDA-Webseite (<http://www.fda.gov/>).



- Wenn Sie diese Zeitangaben nicht beachten, können Sie eine Nahrungsmittelvergiftung erleiden.

Kauf und Aufbewahrung von Tiefkühlkost

Beim Kauf von Tiefkühlkost sollten Sie folgendes beachten:

- Vergewissern Sie sich, dass die Verpackung nicht beschädigt ist.
- Überprüfen Sie das Haltbarkeitsdatum.
- Die Temperatur des Gefrierfachs im Supermarkt sollte mindestens -18 °C betragen. Ansonsten wird die Haltbarkeitsdauer des Gefrierguts verkürzt.
- Kaufen Sie Tiefkühlkost immer zuletzt ein. Wickeln Sie die Produkte in Zeitungspapier ein, oder befördern Sie sie in Kühltaschen nach Hause.
- Zuhause legen Sie die Tiefkühlprodukte sofort in das Gefrierfach. Verbrauchen Sie Tiefkühlkost vor Ablauf des Haltbarkeitsdatums.

Auftauen von Tiefkühlkost

Je nach Typ und Anwendung wählen Sie bitte unter folgenden Optionen:

- Bei Raumtemperatur.
- Im Kühlschrank.
- In einem Elektrobackofen, mit/ohne Oberhitze (Gebläse).
- In der Mikrowelle.



Frieren Sie angetaute oder gänzlich aufgetaute Produkte nicht wieder ein. Die Produkte dürfen vor der Zubereitung (gekocht oder gebraten) nicht wieder eingefroren werden.

Tiefkühlkost nicht über die maximal zulässige Lagerdauer aufbewahren.

DIE BENUTZUNG DES WASSERSPENDERS (OPTIONAL)

Mit dem Wasserspender erhalten Sie gekühltes Wasser ohne Öffnen der Kühlschranktür.

- Klappen Sie die Gefäßhalterung hoch (1).
- Heben Sie den Wassertank an und ziehen Sie ihn heraus (2).
- Halten Sie den Wassertank an beiden Handgriffen fest, um ihn herauszuheben.
- Reinigen Sie das Innere des Wassertanks vor dem ersten Gebrauch.
- Füllen Sie den Wassertank mit Wasser, stellen Sie dabei sicher, dass er stabil steht und Platz für die Wasserausgabe vorhanden ist.
- Den Tank bis zu 4,5 l befüllen. Wenn er höher befüllt ist, kann er überlaufen, wenn der Deckel geschlossen wird.
- Wenn nach dem ersten Einfüllen Wasser aus dem Wassertank tropft, füllen Sie ihn noch einmal mit circa 500 ml Wasser nach.
- Es ist nicht möglich, den Tank mit Wasser zu befüllen, während er sich im Kühlgerät befindet.
- Methode 1
- Den runden Deckel in Pfeilrichtung drehen, um Wasser einzufüllen.

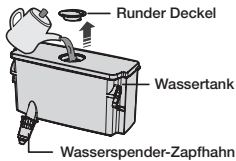

- Methode 2
- Wasser einfüllen, nachdem Sie den großen Deckel angehoben und den Tank geöffnet haben.

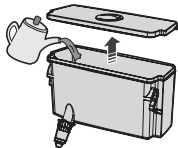

- VORSICHT** Vergewissern Sie sich beim Einsetzen des Wassertanks nach der Reinigung, dass der Zapfhahn korrekt angebracht ist. Ansonsten kann Wasser austreten.

- Schließen Sie die Tür des Kühlgeräts, nachdem Sie den Wassertank installiert haben.
- Stellen Sie sicher, dass sich der Zapfhahn bei geschlossener Tür außerhalb des Geräts befindet.

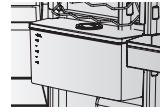

- VORSICHT** Fixieren Sie den Wassertank fest an der Kühlschranktür. Ansonsten ist der Wassertank nicht voll funktionstüchtig. Verwenden Sie den Kühlschrank nicht ohne den Wassertank. Es könnte zu einem Effizienzproblem kommen.

- VORSICHT** Füllen Sie ausschließlich Wasser, Mineralwasser oder destilliertes Wasser in den Wassertank.

- Stellen Sie ein Glas unter den Wasserhahn und drücken Sie mit dem Glas leicht gegen den Spenderhebel. Versichern Sie sich, dass das Glas richtig am Spender positioniert ist, um Wasserspritzer zu vermeiden.

- VORSICHT** Vergewissern Sie sich, dass die Sperrvorrichtung auf „UNLOCK“ gestellt ist. Die Spendevorrichtung funktioniert nur unter dieser Einstellung.

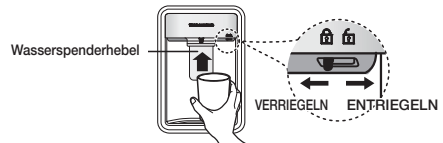

GERÄTEEINSÄTZE HERAUSNEHMEN

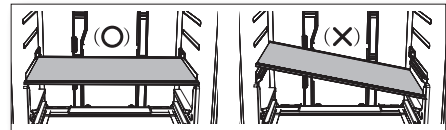

- VORSICHT** Bei der Installation die Kühlschrankhälften in die richtige Position bringen und nicht umdrehen. Dies kann Verletzungen oder Sachschäden zur Folge haben.



- Wenn Sie die Ablagen wieder einsetzen, vergewissern Sie sich bitte, dass sich der Aufkleber „Front“ vor der Gerätetür befindet.

Ablagen

Heben Sie die Ablagen vorsichtig mit beiden Händen an, dann nach vorn ziehen. (Glasablagen)

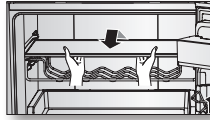

VORSICHT Drehen Sie die Ablagen nicht um oder nach hinten. Sie könnten hinunterfallen.

Türfächer

Fassen Sie das Türfach mit beiden Händen an, dann vorsichtig anheben und abnehmen.

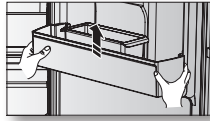

Wassertank

Klappen Sie die Gefäßhalterung hoch, fassen Sie den Wassertank mit beiden Händen an, dann vorsichtig anheben und nach vorn herausziehen.

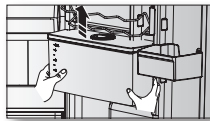

Die Ausstattungsoption Wassertank ist je nach Modell verfügbar.

Schubfächer

Ziehen Sie die Schubfächer vollständig nach vorn, dann vorsichtig anheben und abnehmen.



- Wenn sich die Schubfächer in der Tür einklemmen, entfernen Sie zuerst die Ablagen und dann die Schubfächer.

REINIGUNG IHRES KÜHLSCHRANKS



WARNUNG Verwenden Sie kein Benzol, Lösungsmittel oder Clorox™ für die Reinigung. Diese Produkte können die Oberfläche des Geräts beschädigen und Feuer verursachen.



VORSICHT Besprühen Sie das Gerät nicht mit Wasser, solange es am Netz angeschlossen ist, da dies einen elektrischen Schlag verursachen kann. Reinigen Sie das Gerät nicht mit Benzol, Lösungsmitteln oder Kfz-Reinigungsmitteln. Es besteht Brandgefahr.

1. Ziehen Sie den Netzstecker des Kühlschranks heraus.
2. Befeuchten Sie einen weichen fusselfreien Lappen oder ein Papiertuch mit Wasser.



Verwenden Sie keine Reinigungsmittel für die Säuberung des Kühlschranks, da dies die Oberflächen verfärben oder beschädigen kann.

3. Wischen Sie über Innen- und Außenseite des Kühlschranks, bis alle Bereiche sauber und trocken sind.
4. Ziehen Sie den Netzstecker des Kühlschranks heraus.



Wenn kein Wasser aus dem Wasserspender fließt, drücken Sie die Tankoberseite leicht nach unten.



AUSWECHSELN DER LEUCHTDIODE

Ist die Leuchtdiode für die Innen- oder Außenbeleuchtung nicht mehr funktionstüchtig, demontieren Sie bitte nicht eigenständig die Leuchtdiode und deren Abdeckung.



Wenden Sie sich bitte an den Kundendienst.

Fehlersuche

PROBLEM	LÖSUNG
Das Gerät funktioniert nicht oder die Temperatur im Gerät ist zu hoch.	<ul style="list-style-type: none"> • Prüfen Sie, ob der Netzstecker richtig eingesteckt ist. • Ist die Temperatureinstellung am Bedienfeld korrekt? • Ist das Gerät direkter Sonneneinstrahlung ausgesetzt oder befindet es sich in der Nähe von Wärmequellen? • Befindet sich das Gerät mit seiner Rückseite zu dicht an der Wand?
Lebensmittel gefrieren im Kühlabteil.	<ul style="list-style-type: none"> • Ist die Temperatur auf dem Display auf die kälteste Temperatur eingestellt? • Ist die Umgebungstemperatur zu niedrig?
Vom Gerät kommen ungewöhnliche Geräusche.	<ul style="list-style-type: none"> • Prüfen Sie, ob das Gerät stabil und eben steht. • Befindet sich das Gerät mit seiner Rückseite zu dicht an der Wand? • Befinden sich Fremdkörper hinter oder unter dem Gerät? • Kommt das Geräusch vom Motor/Kompressor des Geräts? • Ein tickendes Geräusch entsteht, wenn sich die Zubehöerteile im Geräteinneren ausdehnen oder zusammenziehen.
Die vorderen Ecken und Seiten des Gerätes sind warm und Kondenswasser bildet sich.	<ul style="list-style-type: none"> • Zur Vermeidung von Kondenswasserbildung sind die vorderen Geräteecken mit wärmedämmenden Rohren ausgestattet. Bei ansteigender Raumtemperatur kann dies unzureichend sein. Dies ist keine anormale Erscheinung. • Bei sehr hoher Luftfeuchtigkeit kann sich Kondenswasser an der Geräteaußenseite bilden, wenn die in der Luft enthaltene Feuchtigkeit mit der kalten Geräteoberfläche in Kontakt kommt.
Im Geräteinnern ist ein Blubbern zu hören.	<ul style="list-style-type: none"> • Dies wird durch das Kältemittel im Kühlkreislauf des Geräts verursacht.
Starke Geruchsentwicklung im Gerät.	<ul style="list-style-type: none"> • Befinden sich verdorbene Lebensmittel im Kühlgerät? • Achten Sie darauf, dass Sie Lebensmittel mit starker Geruchsentwicklung (z.B. Fisch) luftdicht verpacken. • Reinigen Sie Ihr Gerät regelmäßig und werfen Sie verdorbene oder bedenkliche Lebensmittel weg.
Reifschicht an den Geräteinnenseiten.	<ul style="list-style-type: none"> • Sind die Luftströmungsöffnungen im Gerät eventuell durch Kühlgut verdeckt? • Lassen Sie genügend Platz zwischen den eingelagerten Lebensmitteln, um eine korrekte Luftströmung zu gewährleisten. • Ist die Tür vollständig geschlossen?
Kondenswasserbildung an den Geräteinnenseiten und am Gemüse.	<ul style="list-style-type: none"> • Lebensmittel mit hohem Wassergehalt sind bei hoher Luftfeuchtigkeit unverpackt bzw. unbedeckt eingelagert worden oder die Gerätetür stand über längere Zeit offen. • Bewahren Sie die Lebensmittel stets zugedeckt/verpackt oder in luftundurchlässigen Behältern auf.

Schaltplan

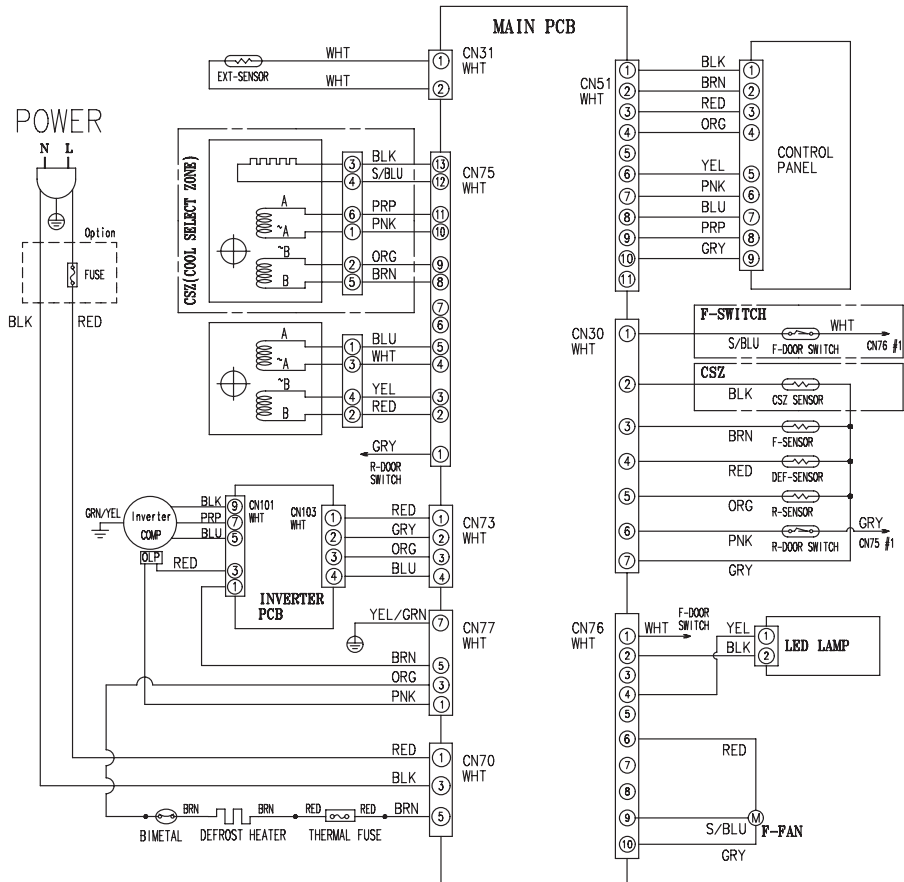

[OPTION TABLE]
9th Character at Model name

9th Character	CSZ	F-SWITCH	REMARK
C	0	0	A++ Model
D	X	X	A+ Model

Schaltplan

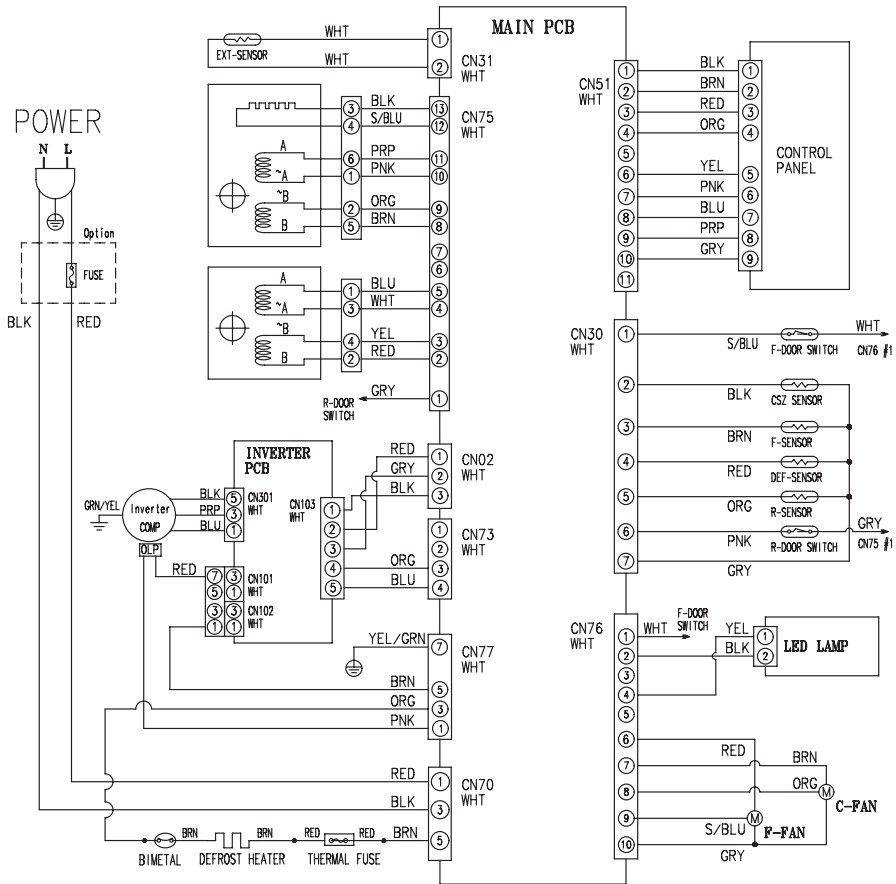

This is applied to the model of which 9th character is "B"
(A+++ Model)

Memo

Raumtemperaturbereich

Das Kühl/Gefriergerät ist für einen Betrieb bei Raumtemperaturen entsprechend der auf dem Typenschild angegebenen Klimaklasse ausgelegt.

Klimaklasse	Symbol	Raumtemperaturbereich (°C)
		IEC 62552 (ISO 15502)
Kalt gemäßigt (subnormal)	SN	+10 bis +32
Warm gemäßigt (Normal)	N	+16 bis +32
Suptropisch	ST	+16 bis +38
Tropisch	T	+16 bis +43



Die Temperaturen im Geräteinnern werden von verschiedenen Faktoren beeinflusst, wie z.B. dem Aufstellort, der Raumtemperatur und wie häufig die Gerätetür geöffnet wird. Stellen Sie die Temperatur wie angegeben ein, um so diesen Faktoren Rechnung zu tragen

Korrekte Entsorgung von Altgeräten (Elektroschrott)

Deutsch



(Gilt für Länder mit Abfalltrennsystemen)

Die Kennzeichnung auf dem Produkt, Zubehörteilen bzw. auf der dazugehörigen Dokumentation gibt an, dass das Produkt und Zubehörteile (z. B. Ladegerät, Kopfhörer, USB-Kabel) nach ihrer Lebensdauer nicht zusammen mit dem normalen Haushaltsmüll entsorgt werden dürfen. Entsorgen Sie dieses Gerät und Zubehörteile bitte getrennt von anderen Abfällen, um der Umwelt bzw. der menschlichen Gesundheit nicht durch unkontrollierte Müllbeseitigung zu schaden. Helfen Sie mit, das Altgerät und Zubehörteile fachgerecht zu entsorgen, um die nachhaltige Wiederverwertung von stofflichen Ressourcen zu fördern.

Private Nutzer wenden sich an den Händler, bei dem das Produkt gekauft wurde, oder kontaktieren die zuständigen Behörden, um in Erfahrung zu bringen, wo Sie das Altgerät bzw. Zubehörteile für eine umweltfreundliche Entsorgung abgeben können.

Gewerbliche Nutzer wenden sich an ihren Lieferanten und gehen nach den Bedingungen des Verkaufsvertrags vor. Dieses Produkt und elektronische Zubehörteile dürfen nicht zusammen mit anderem Gewerbemüll entsorgt werden.

Kontakt zu Samsung

Falls Sie Fragen oder Anregungen zu Samsung-Produkten haben, freuen wir uns über Ihre Kontaktaufnahme mit der Samsung-Kundenbetreuung

Samsung Electronics GmbH, Am Kronberger Hang 6, 65824 Schwalbach/Taunus
0180 6 SAMSUNG bzw.

0180 6 7267864*

(*0,20 €/Anruf aus dem dt. Festnetz, aus dem Mobilfunk max. 0,60 €/Anruf)

www.samsung.com/de/support



DA68-02833D-11