

# Mode d'emploi

# WAE 83400

**A. Voyant "Ouverture porte"**

Ce lave-linge est équipé de systèmes de sécurité automatiques qui détectent précocement les anomalies et permettent de réagir en conséquence, par exemple :

**B. Voyant "Service"**
**C. Voyant "Arrivée d'eau"**
**D. Voyant "Nettoyage filtre"**

**E. Sélecteur de programme**
**F. Touche "Départ/Pause"**
**G. Touche "Température"**
**H. Touche "Essorage"** (y compris "A.C.P." )

**I. Touche "Heure de fin"**
**J. Touche "Aide au dosage"**
**K. Touche "Niveau salissure"**
**L. Eco monitor**
**M. Touche "Annulation/Vidange"**
**N. Combinaison de touches "Sécurité enfants"**
**O. Indicateur de surdosage de détergent**

Programme	Température	Symboles d'entretien	Charge max. kg	Type de linge/Remarques <i>- Respectez les instructions du fabricant figurant sur l'étiquette d'entretien</i>	Détergents et produits additifs			Options sélectionnables					Essorage		
					Pré-lavage	Lavage principal	Assouplissant	15° Green & Clean	Rinçage intensif	Rapide	Pré-lavage	Niveau salissure	Aide au dosage	Heure de fin	Essorage/ Arrêt cuve pleine
Mix	froid - 60°C		4.0	<b>Salissure faible et courante, linge robuste en coton, laine, fibres artificielles et leur compositions.</b> Programme efficace durant une heure. Veillez à ce qu'un volume de linge soit composé de linge des couleurs pareilles.	-	Oui	*	*	*	-	-	*	*	*	max.
Textiles	Coton	froid - 95°C	8.0	<b>Draps, nappes, sous-vêtements, serviettes, chemises, etc., en coton et lin de moyennement à très sales.</b>	*	Oui	*	*	*	*	*	*	*	*	max.
	Synthétiques	froid - 60°C	3.0	<b>Chemises, corsages, chemisiers, etc., en polyester (Diolen, Trévira), polyamide (Perlon, Nylon) ou en fibres mélangées coton, moyennement sales.</b>	*	Oui	*	*	*	*	*	*	*	*	max.
	Délicat	froid - 40°C	1.5	<b>Rideaux et linge délicat (robes, jupes, chemises, chemisiers).</b>	*	Oui	*	*	-	-	*	*	*	*	1000 <sup>1)</sup>
	Laine/Main	froid - 40°C	1.0	<b>Linge en laine, identifié par l'étiquette de Woolmark et avec la possibilité de lavage en machine, ainsi que le linge en soie (respectez l'étiquette avec le symbole indiquant les soins !), en lin, laine, viscose, identifié par l'étiquette lavage à la main.</b>	-	Oui	*	*	-	-	-	*	*	*	1000 <sup>1)</sup>
	Jeans	froid - 60°C		4.0	<b>Pour vêtements en jeans moyennement sale, et vêtements en Denim (ou matièresimilaire) comme les pantalons, chemises et vestes.</b>	*	Oui	*	*	*	*	*	*	*	1000 <sup>1)</sup>
Couleurs	Blanc	froid - 60°C	8.0	<b>Linge résistant en coton blanc, de moyennement à très sale.</b> Économisez de l'énergie en sélectionnant une température de lavage inférieure et en ajoutant au détergent un produit de blanchiment à base d'oxygène	-	Oui	*	*	*	-	-	*	*	*	max.
	Couleurs	froid - 60°C	4.0	<b>Vêtements blancs et de couleur pastel fabriqués dans des tissus délicats.</b> Programme de lavage doux permettant d'éviter le grisonnement ou le jaunissement du linge. Utilisez un détergent puissant et, si nécessaire, des détachants ou des agents de blanchiment à base d'oxygène. N'utilisez pas de détergent liquide.	*	Oui	*	*	-	-	*	*	*	*	1000 <sup>1)</sup>
	Noir	froid - 60°C	4.0	<b>Vêtements noirs et foncés en coton, mélanges de coton et polyester.</b> Programme spécial permettant une réduction des dégradations de couleur et des décolorations locales. Préférez l'utilisation d'un détergent liquide spécialement conçu pour textiles foncés avec ce programme.	*	Oui	*	*	*	*	*	*	*	*	1000 <sup>1)</sup>
Eco	Chrono 15'	froid - 30°C	3.0	<b>Vêtements peu portés en coton, fibres artificielles et fibres mélangées avec du coton.</b> Programme de rafraîchissement. Utilisez la quantité minimum de détergent recommandée.	-	Oui	*	*	-	-	-	*	*	*	max.
	AquaEco	froid - 40°C	3.0	<b>Synthétiques ou synthétiques mélangés à du coton, légèrement sales.</b> Programme économique à très faible consommation d'eau. Utilisez du détergent liquide en quantité minimum recommandée pour 3 kg de linge. N'utilisez pas d'assouplissant.	-	Oui	-	*	-	-	-	*	*	*	max.
	Coton	froid - 60°C	8.0	<b>Linge coton normalement sale.</b> À 40 ° C et 60 ° C programme coton standard et le programme le plus efficace en ce qui concerne la consommation d'eau et d'énergie pour le lavage du linge en coton. -Programme de référence pour l'étiquette énergétique de la machine.	-	Oui	*	*	*	-	-	*	*	*	max.
Rinçage & Essorage	-	-	8.0	<b>Programme de rinçage et d'essorage intensif distinct.</b> Idéal pour le linge résistant.	-	-	*	-	*	-	-	-	*	*	max.
Essorage	-	-	8.0	<b>Programme d'essorage intensif distinct.</b> Idéal pour le linge résistant.	-	-	-	-	-	-	-	-	*	*/-	max.

\* = en option / Oui = dosage requis

<sup>1)</sup> Afin de ne pas endommager le linge, la vitesse d'essorage de ces programmes est limitée.

## DONNEES SUR LA CONSOMMATION

Consommation électrique : en mode arrêté 0,16 W / en mode laissé sur marche 0,16 W.

Programme	Température (°C)	Charge (kg)	Eau (l)	Énergie (kWh) sans "Rapide"	Durée approx. du programme (heures : minutes) ☺		Taux d'humidité approximatif restant (%) ****	
					sans "Rapide"	avec "Rapide"	1200 tr/min	1400 tr/min
Mix	40	4.0	50	0.40	1:00	-	58	55
Coton	95	8.0	82**	2.50	2:40	-		
Coton	60	8.0	57	1.30	2:20	1:35	58	55
Coton	40	8.0	75	0.85	3:15	1:15		
Synthétique	60	3.0	48**	1.05	2:15	0:55	40	35
Synthétique	40	3.0	44	0.60	2:15	0:55		
Délicat	40	1.5	65	0.60	0:50	-		
Délicat	30	1.5	65	0.40	0:46	-		
Laine/Main	40	1.0	50	0.50	0:40	-		
Jeans	40	4.0	52	0.45	1:30	1:10		
Blanc	40	8.0	75	0.65	2:20	-		
Couleurs	40	4.0	60	0.45	1:20	-		
Noir	40	4.0	40	0.55	1:40	1:15		
Chrono 15'	30	3.0	25	0.15	0:15	-		
AquaEco	40	3.0	19	0.45	1:00	-		
☺ Coton <sup>(60°)</sup> *	60	8.0	52	0.67	4:00	-		
☺ Coton <sup>(60°)</sup> *	60	4.0	38	0.66	3:10 ***	-	53	53
☺ Coton <sup>(40°)</sup> *	40	4.0	38	0.50	3:10 ***	-		

Valeurs de consommation mesurées dans des conditions normales, conformément à la norme IEC/EN 60456. Au domicile, elles peuvent varier en fonction de la température de l'arrivée d'eau et de sa pression, de la charge et du type de lavage. Les données de consommation indiquées sont basées sur une température d'arrivée d'eau d'environ 15 °C par le robinet d'eau froide et le robinet d'eau chaude (si disponible). Si votre machine à laver dispose d'un robinet d'eau chaude, le raccordement de ce robinet à l'alimentation en eau chaude permet de réduire la consommation d'énergie grâce à des temps de chauffage réduits, selon la température d'entrée de l'eau chaude. Les consommations d'eau et d'énergie se réfèrent au réglage par défaut des programmes, avec la température et la charge indiquées dans le tableau. La sélection d'options ou la modification de la vitesse d'essorage modifie également les données relatives à la consommation.

☺ La durée du programme peut varier par rapport aux valeurs ci-dessus, car elle dépend des conditions réelles de travail (voir "Le guide de la recherche des défauts - Troubleshooting Guide" dans votre Notice d'utilisation).

\* Programme de référence pour l'étiquette énergétique. Pour des raisons d'économie d'énergie, la température réelle de l'eau peut différer de la température du cycle déclarée.

\*\* Pour réduire la température de l'eau, un peu d'eau froide est ajoutée à la fin du cycle de lavage principal avant la vidange de l'eau.

\*\*\* Adaptation automatique de la durée du programme après détection de la charge de linge.

\*\*\*\* A la fin du programme et essorage avec vitesse d'essorage maximale sélectionnable, dans le réglage de programme par défaut.

## AJOUTEZ LE DÉTERGENT, FERMEZ LE HUBLOT ET SÉLECTIONNEZ LE PROGRAMME

Mettre le linge, fermer la porte et tourner le sélecteur de programme sur la position souhaitée; le voyant "Départ/Pause" clignote. La température et la vitesse d'essorage indiquées sur l'écran peuvent être changées en appuyant sur le bouton "Température" ou sur le bouton "Essorage". Dans le cas d'utilisation de "Aide au dosage", mettre la lessive maintenant. Votre lave-linge est conçu de façon à réaliser des économies d'énergie. Ainsi, à la fin d'un programme ou lorsqu'un programme est sélectionné mais pas encore démarré, le lave-linge s'éteint automatiquement au bout d'un quart d'heure. Pour remettre le lave-linge en marche, il vous suffit de positionner le sélecteur de programme sur la position "O", puis à nouveau sur le programme souhaité.

## SÉLECTIONNEZ L'OPTION SOUHAITÉE

Pressez la touche de option souhaitée – le voyant correspondant s'allume. Si la combinaison du programme et des options supplémentaires n'est pas possible, le voyant s'éteint automatiquement.

### Touche "15° Green & Clean"

- Permet un lavage écologique via une économie de l'énergie utilisée pour le chauffage de l'eau, tout en conservant des résultats de lavage satisfaisants.
- Les couleurs vives sont préservées avec cette option, dont les résultats ont été testés et approuvés par l'institut allemand "wfk" de recherche sur le nettoyage des textiles.
- Option recommandée pour le linge peu sale, sans taches.
- Pour obtenir de bons résultats de lavage avec cette option, utilisez des détergents spécialement conçus pour le lavage à froid.
- Non sélectionnable pour le programme Coton 70 - 95 °C.

### Touche "Rinçage plus"

- La quantité d'eau est augmentée et le cycle de rinçage est allongé.
- Particulièrement conseillé dans les régions possédant une eau extrêmement douce, pour le linge des bébés et des personnes allergiques.

### Touche "Rapide"

- Permet un lavage plus rapide via une réduction de la durée du programme.
- Option recommandée uniquement pour le linge peu sale.
- Non sélectionnable pour le lavage Coton 70 - 95 °C.

### Touche "Prélavage"

- Ajouter au programme sélectionné un cycle de prélavage; le programme se prolonge d'environ d'un quart d'heure.
- Recommandé pour un linge très sale (sable ou salissure en grains).
- N'utilisez pas de détergent liquide pour le lavage principal si vous avez sélectionné l'option Prélavage.

### Touche "Niveau salissure"

- Adapte la durée du programme au niveau de salissure de votre linge. Influence également la recommandation de quantité de détergent en cas d'activation de la touche "Aide au dosage".

☺ = légèrement sale - ☺ = légèrement sale - ☺ = très sale. Les niveaux de salissure ne sont pas tous sélectionnables avec tous les programmes.

### Touche "Essorage" (y compris "Arrêt cuve pleine - A.C.P.")

- Une vitesse d'essorage maximale est automatiquement attribuée à chaque programme.
- Appuyez sur la touche pour régler une autre vitesse d'essorage.
- Si vous sélectionnez la vitesse d'essorage "0", l'essorage final est annulé et seule une vidange est réalisée. Les essorages intermédiaires ont cependant lieu pendant la phase de rinçage.
- Si vous sélectionnez "A.C.P.", le linge reste dans la dernière eau de rinçage sans être essoré, permettant ainsi d'éviter la formation de faux plis et la décoloration du linge. Pour activer l'option "A.C.P.", appuyez plusieurs fois sur la touche "Essorage" jusqu'à l'apparition du symbole "A.C.P." dans la zone d'affichage.
  - Le programme de lavage s'interrompt à "A.C.P." dès que le voyant "A.C.P." s'allume dans l'indicateur de déroulement du programme; le voyant de la touche "Départ/Pause" clignote trop.
  - Pour annuler l'option "A.C.P." par l'essorage du linge, appuyez sur la touche "Départ/Pause" - le linge sera essoré à la vitesse pré-

sélectionnée pour le programme choisi. Pour changer la vitesse d'essorage, appuyez progressivement sur le touche "Essorage" pour choisir la vitesse correspondante et ensuite appuyer sur le touche "Départ/Pause".

- Pour annuler l'option "A.C.P." par l'évacuation de l'eau sans essorage, appuyez progressivement sur le bouton "Essorage" jusqu'à l'apparition de la vitesse „0" sur l'écran; ensuite appuyer sur le touche "Départ/Pause" pour démarrer l'évacuation de l'eau.
- Si l'option "A.C.P." est sélectionnée, ne laissez pas le linge trop longtemps dans l'eau (en particulier de la soie).

## DEFINIR LA HEURE DE FIN

Cette fonction permet de reporter l'arrêt du programme à plus tard: appuyez sur le bouton pour sélectionner l'heure de l'arrêt du programme. Cette fonction vous permettra d'avoir le linge prêt à l'heure précise et d'utiliser par exemple les tarifs nuit d'électricité plus avantageux. Si vous sélectionnez l'option "Heure de fin", n'utilisez pas de détergent liquide.

- Le temps "Heure de fin" peut-être programmé en heures (de 1 à 24). En appuyant sur le bouton, le temps le plus court possible sera affiché; toutes les heures préreglées disponibles s'affichent en maintenant le bouton appuyé. Pour les annuler, appuyez sur le bouton jusqu'à l'apparition de la valeur "0:00".
- Choisissez le temps d'arrêt cycle, appuyez sur "Départ/Pause" - le temps commence à être compté.
- Pendant ce temps réglé, vous pouvez modifier le paramétrage du programme (sélectionner ou annuler les options, modifier la vitesse d'essorage etc.). Si les modifications sont de nature à prolonger la durée du programme, à savoir le programme devient plus long que le temps fin du cycle initialement réglé, le programme démarre immédiatement.
- Parfois, le programme peut s'arrêter avant le temps d'arrêt réglé (petite quantité du linge par exemple). Dans ce cas, la machine se met à ventiler/aérer le linge à intervalles régulières, jusqu'à l'heure préreglée de l'arrêt du cycle. Pendant le temps d'aéragé, l'écran affiche le symbole correspondant. L'aéragé peut être arrêté à tout moment en appuyant sur le bouton ou en tournant le bouton programmeur; le symbole s'éteint et l'écran indique le blocage du hublot pendant 1 minute environ.

## RECOMMANDATION DE DOSAGE DE DÉTERGENT

La touche "Aide au dosage" vous permet d'obtenir une indication de la quantité de détergent recommandée en fonction du niveau de saillure sélectionné et de la charge de linge à laver.

- Cette fonction vous permet d'économiser du détergent et de protéger l'environnement ainsi que les peaux sensibles en évitant un surdosage de détergent.
- Avant d'utiliser cette fonction, il est nécessaire d'adapter le lave-linge aux dosages recommandés pour les détergents utilisés. Vérifiez également si la dureté de l'eau de votre région correspond au niveau de dureté "douce" de votre lave-linge. Si tel n'est pas le cas, adaptez le niveau.
- Sélectionnez le programme, les options et le départ détergent souhaités AVANT d'utiliser la fonction "Aide au dosage"

Pour en savoir plus, reportez-vous aux instructions d'utilisation séparées relatives à la fonction "Aide au dosage".

## VOYANT "OUVERTURE PORTE"

Avant le démarrage et à la fin d'un programme, le voyant s'allume pour indiquer que la porte peut être ouverte. Aussi longtemps qu'un programme de lavage est en cours, la porte reste verrouillée et son ouverture ne doit en aucun cas être forcée. Si vous devez absolument l'ouvrir alors qu'un programme est en cours, consultez la section "Annulation d'un programme avant la fin".

## ECO MONITOR

La fonction "Eco monitor" fournit les données brutes sur la consommation d'énergie lors des programmes choisis. La fonction "Eco monitor" s'active dès la sélection d'un programme. L'indicateur à gauche indique si la fonction "Eco monitor" est active. Les quatre indicateurs à côté montrent le niveau de consommation: moins d'énergie consommée votre programme sélectionné prévoit, moins les indicateurs seront illuminés. Cela dépend du programme sélectionné, de la température et de l'option, ainsi que de la quantité du linge à laver. Pour cette raison, le niveau de consommation d'énergie prévu pourra s'adapter à la quantité du linge à laver

## DÉMARRAGE DU PROGRAMME

Ouvrez le robinet et appuyez sur la touche "Départ/Pause". Le voyant situé près de la touche "Départ/Pause" s'allume.

## SÉCURITÉ ENFANTS

La fonction Sécurité enfants permet d'empêcher que des enfants ne démarrent un cycle de lavage ou ne modifient les réglages d'un programme en cours. Il n'est pas possible d'activer ou de désactiver la fonction lorsque le sélecteur de programme est sur "O". Pour activer la sécurité enfants :

- Positionnez le sélecteur de programme sur un programme de lavage, ou démarrez un programme de façon normale.
- Appuyez simultanément sur les 2 touches portant le symbole de la clé pendant au moins 3 secondes. Un symbole de clé apparaît brièvement au niveau de la zone d'affichage pour indiquer l'activation de la fonction Sécurité enfants.

Chaque fois que vous modifiez le réglage d'un programme avec la fonction Sécurité enfants activée, le symbole de clé s'affiche brièvement. Le réglage du programme ne peut alors plus être modifié. L'unique modification possible est la mise hors tension du lave-linge via le placement du sélecteur de programme sur la position d'arrêt/O.

- Pour désactiver la sécurité enfants : Appuyez à nouveau simultanément sur les 2 touches portant le symbole de la clé pendant au moins 3 secondes.

## INDICATIONS DES DÉFAUTS

Dans le cas de défaut veuillez lire la "Notice de dépannage" de la Notice d'emploi.

☺ "Arrivée d'eau" : la vanne est fermée ou l'arrivée d'eau est insuffisante .

☺ "Service" : défaut ou élément d'électricité en panne.

☺ "Nettoyage filtre": eau évacuée n'est pas pompée.

☺ La vitesse d'essorage clignote sur l'écran: Le déséquilibre lors de l'essorage.

## FIN DU PROGRAMME

Le voyant „Ouverture porte" s'affiche est l'écran affiche "End" (Fin). Environ un quart d'heure après la machine s'arrête automatiquement pour économiser l'énergie.

- Tournez le sélecteur de programme sur "O".
- Fermez le robinet.
- Ouvrez la porte et sortez le linge.
- Laissez la porte entrouverte pour permettre au tambour de sécher.

## VOYANT DE SURDOSAGE DE DÉTERGENT

Le voyant s'allume en fin de programme si la quantité de détergent utilisée est trop importante. Utilisez moins de détergent la prochaine fois. Si le voyant s'allume et que "Fod" s'affiche, cela signifie qu'une quantité excessive de mousse a interrompu le processus de lavage. Reportez-vous au point "Diagnostic rapide" de la notice d'emploi.

## CHANGEMENT DE PROGRAMME ET/OU MODIFICATION DES OPTIONS APRÈS LE DÉMARRAGE DU PROGRAMME

- Appuyez sur la touche "Départ/Pause" pour interrompre le programme. Le voyant clignote.
- Sélectionnez un nouveau programme, une nouvelle température, ainsi qu'une vitesse d'essorage différente et d'autres options, si vous le souhaitez.
- Appuyez à nouveau sur la touche "Départ/Pause". Le nouveau programme démarre là où le programme précédent a été interrompu. N'ajoutez pas de détergent pour ce programme.

## ANNULATION D'UN PROGRAMME AVANT LA FIN

La touche "Annulation/Vidange" annule un programme avant la fin.

- Appuyez sur la touche "Annulation/Vidange" pendant quelques secondes ; une animation apparaît dans la zone d'affichage. La vidange de l'eau s'effectue. Un certain temps peut s'avérer nécessaire avant que l'ouverture de la porte ne soit possible.

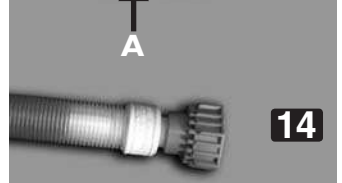
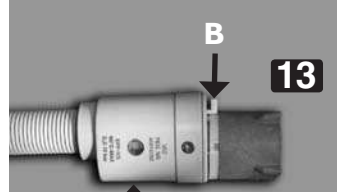
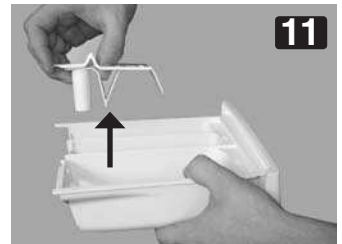
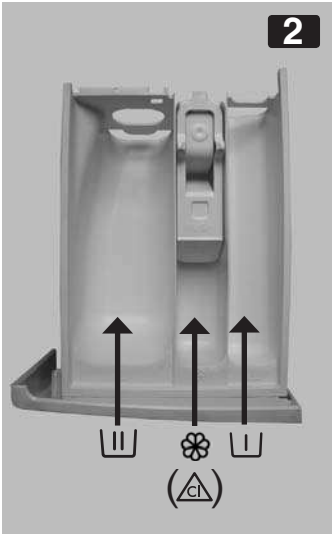
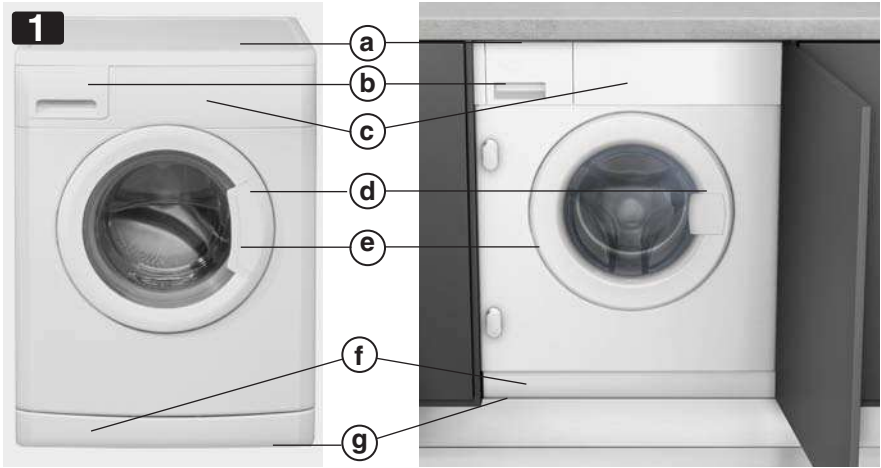

# UTILISATION CONFORME

Cette machine à laver est destinée exclusivement pour laver et centrifuger les quantités du linge courantes dans le ménage.

- Respectez les instructions fournies dans la présente notice d'utilisation et le tableau des programmes lorsque vous utilisez cet appareil.

- Conservez la présente notice et le tableau des programmes ; en cas de cession du lave-linge à une autre personne, pensez également à lui donner la présente notice et le tableau des programmes.

## PRÉCAUTIONS ET RECOMMANDATIONS GÉNÉRALES

### 1. Mesures de sécurité

- Le lave-linge doit être installé dans une pièce, jamais à l'extérieur.
- Ne stockez pas de produits inflammables à proximité du lave-linge.
- Pour éviter qu'ils ne jouent avec l'appareil, les enfants ne doivent pas être laissés sans surveillance à proximité du lave-linge.
- Le lave-linge peut être utilisé par les enfants de plus de 8 ans, ainsi que les personnes aux capacités physiques, sensorielles ou mentales réduites, ainsi que les personnes pourvues de connaissances insuffisantes sous réserve que ces dernières sont sous surveillance ou instruites par une personne responsable sur l'utilisation sûre de la machine qu'elles aient compris les dangers potentiels découlant de l'utilisation de cette dernière. Les enfants ne doivent pas jouer avec la machine à laver. La maintenance et l'entretien de la machine à laver ne doivent être faits par les enfants sans surveillance
- N'utilisez pas le lave-linge par température inférieure à 5 °C.
- Pour les modèles pose-libre: si vous souhaitez installer un sèche-linge audessus de votre lave-linge, contactez d'abord le Service Après-vente ou votre revendeur pour vérifier si cela est possible. La pose d'un sèche-linge au-dessus de votre lave-linge nécessite la pose d'un kit de superposition adéquat, disponible auprès du service Après-vente ou de votre revendeur spécialisé.
- Ne laissez jamais l'appareil inutilement branché.
- Fermez le robinet si vous n'utilisez pas la machine.
- Avant de procéder au nettoyage ou à l'entretien, veillez à débrancher l'appareil.
- N'ouvrez pas le hublot brusquement et ne montez pas dessus.
- Si nécessaire, le câble d'alimentation doit être remplacé par un câble d'alimentation d'origine, disponible auprès du Service Après-vente. Le câble d'alimentation ne doit être remplacé que par un technicien qualifié ou à un employé de notre service après-vente.
- Les enfants de moins de 3 ans doivent se tenir dans une distance suffisante de la machine à laver, s'ils ne sont pas sous surveillance permanente.



- Les événements de ventilation situés au niveau de la base de la machine à laver ne doivent pas être obturés par un tapis épais.
  - Si vous envisagez de situer votre machine à laver sur un support ou en général sur un point plus élevé, vérifiez, si le support:
    - est suffisamment fixe pour le grand poids de la machine à laver,
    - est entièrement horizontal,
    - est suffisamment grand et que l'emplacement autour de la machine à laver la limite de façon à ce que cette dernière ne puisse se déplacer dans le cas de l'apparition de conditions particulières de fonctionnement.
  - Si votre lave-linge est un modèle encastrable:
    - ne le maniez pas lorsqu'il est encastré sous le plan de travail
    - vous ne devez pas démonter le panneau de protection supérieur.
- Le symbole  présent sur l'appareil ou sur la documentation qui l'accompagne indique que ce produit ne peut en aucun cas être traité comme déchet ménager. Il doit par conséquent être remis à un centre de collecte des déchets chargé du recyclage des équipements électriques et électroniques. La mise au rebut doit être conforme à la réglementation environnementale locale relative à la gestion des déchets. Pour obtenir de plus amples informations sur le traitement, la récupération et le recyclage de ce produit, contactez le service municipal ou la déchetterie de votre ville, voire le revendeur du produit.

#### 4. Gel

- N'installez pas le lave-linge dans une pièce exposée au gel. Le cas échéant, assurez-vous que le lave-linge est correctement vidangé après chaque utilisation :
- Débranchez le(s) tuyau(x) d'arrivée d'eau du robinet d'eau et laissez l'eau s'écouler complètement.
- Retirez le tuyau de vidange du siphon ou du lavabo, et laissez l'eau s'écouler complètement.
- Videz l'eau restant dans l'appareil en suivant les instructions figurant dans le chapitre "Vidange de l'eau résiduelle".

#### 5. EC Declaration of Conformity

- Cet appareil répond aux exigences des normes européennes suivantes : 2006/95/EC relative à la basse tension 2004/108/EC relative à la compatibilité électromagnétique

Le fabricant décline toute responsabilité en cas d'endommagement du linge résultant d'instructions d'entretien incorrectes ou inadéquates fournies avec le vêtement ou l'article.

## 2. Emballage

- Les matériaux d'emballage sont 100 % recyclables et portent le symbole du recyclage . Pour la mise au rebut, suivez les réglementations locales en vigueur.

## 3. Mise au rebut des emballages et des anciens appareils

- Le lave-linge est fabriqué à partir de matériaux recyclables. Pour la mise au rebut, il convient de respecter les réglementations locales en vigueur.
- Avant de vous débarrasser de votre appareil, veillez à enlever tout résidu de détergent et rendez-le inutilisable en sectionnant le câble d'alimentation.
- Cet appareil porte le symbole du recyclage conformément à la Directive Européenne 2002/96/CE relative aux Déchets d'Équipements Électriques et Électroniques (DEEE ou WEEE). En procédant correctement à la mise au rebut de cet appareil, vous contribuerez à empêcher toute conséquence nuisible pour l'environnement et la santé de l'homme.

# AVANT D'UTILISER LE LAVE-LINGE

## 1. Retrait de l'emballage et vérification

- Après avoir déballé le lave-linge, vérifiez qu'il n'a pas été endommagé pendant le transport. En cas de doute, n'utilisez pas la machine. Contactez le Service Après-vente ou votre revendeur local.
- Les matériaux d'emballage (sachets en plastique, éléments en polystyrène, etc.) doivent être tenus hors de portée des enfants, car ils constituent une source potentielle de danger.
- Si la machine a été exposée au froid avant d'être livrée, maintenez-la à température ambiante pendant quelques heures avant de la mettre en marche.

## 2. Retrait du bridage de transport

- Le lave-linge est doté d'un bridage de transport prévu pour éviter d'endommager l'intérieur de l'appareil pendant le transport. Avant de mettre l'appareil en service, il faut OBLIGATOIREMENT retirer le bridage de transport.
- Une fois cette opération terminée, fermez les ouvertures à l'aide des 4 capuchons en plastique fournis.

## 3. Installation du lave-linge

- Retirez le film de protection du bandeau de commandes (s'il est présent).
- Ne déplacez jamais l'appareil en le tenant par le plan de travail.
- Placez l'appareil sur un sol plat et stable, si possible dans un coin de la pièce.
- Assurez-vous que les quatre pieds reposent correctement sur le sol et que la machine est de niveau (utilisez un niveau à bulle).
- En cas de plancher en bois ou parquet flottant (tels que parquet ou planchers laminés) placer la machine à laver sur un panneau aux dimensions minima de 60 x 60 cm et d'une épaisseur minimum de 3 cm, fixé au plancher par l'intermédiaire des vis.
- Assurez-vous que les bouches de ventilation à la base de votre lave-linge (selon modèle) ne sont pas obstruées par de la moquette ou autre.

## 4. Arrivée d'eau

- Raccordez le tuyau d'arrivée d'eau conformément aux prescriptions de votre compagnie de distribution d'eau.
- Pour les modèles à vanne d'arrivée unique: eau froide.
- Pour les modèles à deux vannes d'arrivée: eau froide ET eau chaude, ou eau froide seulement (voir le chapitre "Notice d'installation").
- Robinet d'eau : Raccord tuyau fileté de 3/4"
- Pression de l'eau (pression du débit): 100 -1000 kPa (1-10 bars).
- Utilisez exclusivement des tuyaux neufs pour connecter votre lave-linge à l'arrivée d'eau. N'utilisez en aucun cas de tuyaux usagés ; mettez ceux-ci au rebut.
- Pour les modèles à remplissage chaud : la température de l'eau chaude à l'arrivée ne doit pas dépasser 60 °C.

## 5. Vidange

- Brancher de manière solide le tuyau d'évacuation au syphon ou à un tuyau de canalisation différent.
- Si le lave-linge est connecté à un système de vidange intégré, assurez-vous que ce dernier est équipé d'un évent pour empêcher le remplissage et la vidange d'eau simultanés (effet de siphon).

## 6. Raccordement électrique

- Les raccordements électriques doivent être réalisés par un technicien qualifié, en conformité avec les instructions du fabricant et les normes locales en vigueur en matière de sécurité.
- Les données techniques (tension, puissance et fusible) figurent sur la plaque signalétique située à l'intérieur du hublot.
- L'appareil doit être branché au réseau au moyen d'une prise de terre, conformément aux réglementations en vigueur. La mise à la terre de l'appareil est obligatoire aux termes de la loi. Le fabricant décline toute responsabilité en cas de dommages corporels ou matériels résultant directement ou indirectement du non-respect des instructions ci-dessus.
- N'utilisez ni rallonge, ni adaptateur multiple.
- L'accès à la prise secteur ou la déconnexion du secteur via un interrupteur bipolaire doit être possible à tout moment après l'installation.
- N'utilisez en aucun cas la machine si elle a été endommagée pendant le transport. Informez-en le Service Après-vente.
- Le remplacement du câble d'alimentation doit être exclusivement réalisé par le service après-vente.
- En cas de mise en place d'un disjoncteur de protection, utiliser de préférence le type à la référence 

# DESCRIPTION DU LAVE-LINGE (fig. 1)

- Selon modèle

- a. Plan de travail (pour les modèles pose-libre)  
/ Panneau de protection supérieur (pour les modèles encastrables)
- b. Bac à produits
- c. Bandeau de commandes
- d. Plaque signalétique (à l'intérieur du hublot)
- e. Hublot
- f. Accès à la pompe avec filtre et au tuyau de vidange d'urgence (selon modèle) derrière la plinthe
- g. Pieds réglables

## HUBLOT

- Pour ouvrir le hublot, appuyez sur la poignée intérieure et tirez vers vous.
- Fermez le hublot sans forcer. Il est verrouillé lorsque vous entendez un déclic.

## AVANT LE PREMIER CYCLE DE LAVAGE

Afin d'évacuer l'eau qui a stagné dans la machine suite aux tests effectués par le fabricant, nous vous recommandons de lancer un cycle de lavage court sans charger le tambour.

1. Ouvrez le robinet.
2. Fermez le hublot de l'appareil.

3. Verser une petite quantité de la lessive (maximum 1/3 de la quantité recommandée par le fabricant pour le linge peu sale) dans le compartiment de lavage principal  du bac à produits.
4. Sélectionnez et démarrez le programme "Synthétiques" à 60 °C (voir le Tableau des programmes séparé).

## AVANT LE PREMIER CYCLE DE LAVAGE

### Tri du linge

#### 1. Triez le linge suivant...

- **Le type de tissu / le symbole de l'étiquette d'entretien.**  
Coton, tissus mixtes, synthétiques, laine, linge délicat.
- **Les couleurs.**  
Séparez le linge de couleur du linge blanc. Lavez séparément le linge de couleur neuf.
- **La dimension.**  
Remplissez le tambour en alternant les grandes et les petites pièces afin d'améliorer l'efficacité de lavage et la répartition du linge dans le tambour.
- **La catégorie du linge.**  
Lavez séparément le linge délicat : Sélectionnez le programme approprié pour la laine lavable en machine , les rideaux et autres textiles délicats. Retirez tous les crochets des rideaux ou placez les rideaux avec leurs crochets dans un sac à linge. Utilisez le programme spécial pour linge délicat. Lavez les bas en nylon, les ceintures et autres petites pièces ainsi que le linge avec agrafes (soutiens-gorge, par exemple) dans un sac à linge ou dans une taie d'oreiller avec fermeture à glissière.
- 2. **Videz les poches** Les pièces de monnaie, épingles de sûreté, etc. risquent d'endommager le linge, le tambour et la cuve.
- 3. **Fermetures** Fermez les fermetures à glissière, les boutons et les agrafes ; attachez les ceintures et les rubans.

### Traitement des taches

- En règle générale, les taches de sang, de lait, d'oeuf et autres substances organiques se nettoient déjà bien lors de la phase enzymatique automatique du programme.
- Pour les taches de vin rouge, de café, de thé, d'herbe, de fruits, etc., ajoutez un détachant dans le compartiment principal  du bac à produits.
- Au besoin, prétraitez les taches tenaces au moyen d'un détachant.

### Teinture et décoloration

- Utilisez exclusivement des teintures et des produits de blanchiment recommandés pour les lave-linge.
- Respectez les instructions du fabricant.
- Les composants en plastique et en caoutchouc à l'intérieur de l'appareil peuvent changer de couleur au contact des produits de teinture ou de blanchiment.

### Chargement du linge

1. Ouvrez le hublot.
2. Introduisez le linge, pièce par pièce, dans le tambour, sans surcharger le lave-linge. Respectez les poids de chargement indiqués dans le tableau des programmes. (Le fait de surcharger la machine donnera un résultat moins satisfaisant et froissera les vêtements).
3. Fermez le hublot de l'appareil.



# DÉTERGENTS ET PRODUITS ADDITIFS

⚠ **Conservez le détergent et les produits additifs dans un endroit sec, hors de portée des enfants.**

⚠ **N'utilisez pas de solvants (de l'essence térébenthine, par exemple). Ne lavez jamais en machine des tissus ayant été traités avec du solvant ou des liquides inflammables.**

**Utilisez uniquement du détergent et des produits additifs destinés à une utilisation dans des lavelinge domestiques.**

**Respecter les consignes sur les linges.**

Le choix du détergent dépend:

- Du type de tissu
- De la couleur.
- De la température de lavage.
- Du type et du degré de salissure

Du type de tissu	Type de détergent
Linge blanc résistant (eau froide - 95 °C):	lessive très efficace avec blanchissant
Linge blanc fin (eau froide - 40 °C):	lessive fines avec blanchissant et/ou un produit d'éclaircissement optique
Couleurs clairs/pastels (eau froide - 60 °C):	lessive fines avec blanchissant et/ou un produit d'éclaircissement optique
Couleurs intenses (eau froide - 60 °C):	lessive pour linge coloré sans blanchissant/produit d'éclaircissement optique
Couleur noire/couleurs foncées (eau froide - 60 °C):	lessives spécifiques pour linge noir/foncé

Pour le linge nécessitant un lavage et un traitement spécifique (i.e. laine ou microfibre) il est recommandé d'utiliser les lessives et agents de trempage ou un adoucissant disponible sur le marché. D'autres informations sont trouvables sur le site [www.cleanright.eu](http://www.cleanright.eu).

**Si vous sélectionnez l'option "Prélavage" n'utilisez pas de détergent liquide pour le lavage principal.**

**Le lessive liquide ne doit pas être utilisé dans le cas du Démarrage différé du cycle/Fin de cycle (dépend du modèle).**

## Dosage

Respectez les doses recommandées et spécifiées sur l'emballage des détergents. Elles dépendent :

- du type et du degré de salissure
- de la quantité de linge
  - pleine charge : selon les recommandations du fabricant;
  - demi-charge: 3/4 des doses prescrites pour une charge complète;
  - charge minimale (environ 1 kg): 1/2 des doses prescrites pour une charge complète

En l'absence de référence à une charge de linge spécifique sur l'emballage du détergent : les fabricants de détergents basent généralement leurs recommandations de dosage sur 4,5 kg de linge pour un détergent puissant, et 2,5 kg de linge pour un détergent pour linge délicat.

- de la dureté de l'eau (renseignez-vous auprès de votre compagnie de distribution d'eau). L'eau douce nécessite moins de détergent que l'eau calcaire.

## Remarque:

Un surdosage de détergent peut entraîner une formation excessive de mousse et réduire l'efficacité du lavage. Si le lave-linge détecte une quantité trop importante de mousse, il peut bloquer l'essorage, ou augmenter la durée du programme et la consommation d'eau (voir également les remarques sur la formation de mousse dans le chapitre "Diagnostic rapide"). Un dosage de détergent insuffisant peut rendre le linge gris et provoquer des dépôts de calcaire sur la résistance, le tambour et les tuyaux.

## Dosage du détergent et des produits additif (fig. 2)

### I | Compartment pré lavage

- Lessive pour pré lavage (seulement suite à l'activation du mode "Prélavage")

### II | Compartment lavage général

- Lessive pour lavage général (à mettre pour tous programmes de lavage)
- Détachage (option)
- Adoucisseur (option; préconisé pour classe de dureté de l'eau 4 ou plus)

### III | Compartment pour adoucissant

- Adoucissant (option)
- Amidon diluée dans l'eau (option)

Ne pas dépasser le niveau indiqué par "MAX" lors du dosage des lessives et adoucissants.

Si vous utilisez du détergent liquide, fermez le bac à produits immédiatement après avoir versé le détergent.

Pour plus d'informations relatives à l'utilisation des détergents et des adoucissants pour les différents modes, consulter le tableau de programmes livré individuellement.

## Si vous utilisez de l'eau de Javel

- Lavez votre linge avec le programme désiré (Coton, Synthétique), en ajoutant la quantité d'eau de Javel appropriée dans le compartiment de l'ASSOUPLEISSANT (refermez soigneusement le bac à produits).
- Dès le programme de lavage terminé, démarrez un cycle de "Rinçage et Essorage" pour éliminer l'odeur résiduelle d'eau de Javel ; si vous voulez, vous pouvez ajouter de l'adoucissant.
- Ne versez jamais l'eau de Javel et l'assouplissant simultanément dans le compartiment.
- Choisissez de préférence un produit de blanchiment à base d'oxygène ; le cas échéant, conformez-vous aux instructions du fabricant.

## En cas d'utilisation d'amidon

- Sélectionnez le programme "Rinçage et essorage", et contrôlez que la vitesse est réduite à 800 tr/min.
- Démarrez le programme, tirez le bac à produits vers vous de façon à ce que puissiez voir environ 3 cm du compartiment assouplissant.
- Versez la solution d'amidon dans le compartiment assouplissant lorsque l'eau s'écoule dans le bac à produits.

# VIDANGE DE L'EAU RÉSIDUELLE/NETTOYAGE DU FILTRE

Nous vous recommandons de contrôler et de nettoyer régulièrement le filtre, au moins deux ou trois fois par an, **notamment**:

- En cas d'activation du voyant "Nettoyer filtre" (🔧):
- Si le lave-linge ne vidange pas correctement ou n'essore pas.
- Si le lave-linge se trouve dans une pièce exposée au gel, l'eau résiduelle doit être vidangée après chaque utilisation de façon à éviter un endommagement du lave-linge.

**REMARQUE IMPORTANTE : avant de vider le filtre, attendez que le tuyau d'eau soit froid.**

1. Arrêtez et débranchez l'appareil.
2. Pour ouvrir la plinthe (selon modèle) :
  - Poussez les languettes droite et gauche (le cas échéant) vers le bas pour libérer et retirer la plinthe (fig. 3).
  - Retirez la plinthe à l'aide du siphon présent dans le bac à produits : poussez à la main un côté de la plinthe vers le bas, puis introduisez le "nez" du siphon dans l'espace situé entre la plinthe et le panneau avant et dégagez la plinthe (fig. 4).
  - Pour les modèles encastrables: démontez le socle du bloc de cuisine.
3. Placez un récipient à proximité du lave-linge.
4. Si votre lave-linge est équipé d'un tuyau de vidange d'urgence : Libérez le tuyau de vidange d'urgence du clip de fixation ou extrayez-le de la base du lave-linge (selon modèle). Si votre lave-linge n'est doté d'aucun tuyau de vidange d'urgence: placez un récipient large et plat sous le filtre (fig. 6). Ignorez les

étapes 5 à 8 et passez directement à l'étape 9.

5. Maintenez l'extrémité du tuyau de vidange d'urgence dans le récipient et retirez l'obturateur (fig. 5).
6. Attendez l'écoulement complet de l'eau, puis réinstallez l'obturateur sur l'extrémité du tuyau (fig. 7).
7. Réinstallez le tuyau de vidange d'urgence sur le clip de fixation ou réintroduisez-le dans la base du lave-linge (selon modèle).
8. Placez un linge en coton absorbant (une serviette, par exemple) sur le sol, devant le filtre.
9. Ouvrez doucement le filtre en le tournant dans le sens contraire des aiguilles d'une montre (fig. 8): attendez que toute l'eau se soit écoulée, puis dévissez complètement le filtre et retirez-le.
10. Seulement pour nettoyer le filtre: nettoyez le filtre et son logement. Vérifiez que le rotor de la pompe tourne librement dans le logement du filtre.
11. Réinsérez le filtre et vissez-le en le tournant au maximum dans le sens des aiguilles d'une montre.
12. Versez 1 litre d'eau environ dans le bac à produits afin de réactiver le système "Économique". Vérifiez que le filtre est correctement installé et fixé, et qu'aucun écoulement d'eau n'a lieu.
13. Réinstallez la plinthe (fig. 9). Si nécessaire, inclinez légèrement le lave-linge vers l'arrière pour réaliser cette opération (l'aide d'une deuxième personne est nécessaire). Pour les modèles encastrables: remontez le socle du bloc de cuisine.
14. Branchez le lave-linge. L'appareil est à présent opérationnel.

## NETTOYAGE ET ENTRETIEN

Toujours débrancher la machine à laver avant de faire tout l'entretien.

### Nettoyage du bac à produits

1. Tirez le bac à produits vers vous, jusqu'à la butée. Appuyez avec un doigt sur la partie du siphon portant l'inscription "PUSH" (fig. 10) pour débloquer le bac, puis extrayez-le en le tirant vers vous.
2. Retirez le siphon du compartiment "Assouplissant" en le tirant vers le haut (fig. 11).
3. Lavez toutes les pièces à l'eau courante.
4. Nettoyez le logement du bac à produits à l'aide d'un linge humide.
5. Réinstallez le siphon dans le compartiment "Assouplissant" en le poussant jusqu'à ce qu'il s'encliquette. Remettez ensuite le bac à produits en place en le poussant dans son logement.

### Tuyau d'arrivée d'eau

(fig. 12, 13 or 14, dépend du modèle)

Vérifier régulièrement l'état du tuyau - aucune casse ni rupture. Si un défaut est visible sur le tuyau d'arrivée d'eau, remplacez-le par un nouveau tuyau du même type, disponible chez le service dépannage ou au point de vente spécialisé.

Si le tuyau d'arrivée d'eau de votre machine à laver correspond avec le type du tuyau sur la figure 13 et la machine ne prend pas d'eau, vérifiez l'indicateur de la vanne de sécurité (A). S'il est rouge, la fonction de sécurité du tuyau pour arrêter l'eau a été activée, le tuyau doit donc être remplacé par un nouveau tuyau du même type, disponible chez le service dépannage ou au point de vente spécialisé. Lors du dévissage du tuyau d'arrivée d'eau représenté sur la figure 13, il faut appuyer sur le levier de déblocage (B) vers le bas (si disponible).

Si votre tuyau d'arrivée d'eau possède une couche de surface transparente (fig. 14), vérifiez régulièrement sa couleur. Si la couleur devient plus foncée, le tuyau a une rupture et doit donc être remplacé. Appelez le service dépannage ou le technicien spécialisé pour remplacer le tuyau.

### Nettoyage du filtre situé dans le(s) tuyau(x) d'arrivée d'eau

1. Fermez le robinet et desserrez le tuyau d'arrivée d'eau au niveau du bouchon.
2. Nettoyez le filtre interne et revissez le tuyau d'arrivée d'eau sur le robinet.
3. Dévissez ensuite le tuyau d'arrivée d'eau à l'arrière de la machine.
4. Enlevez le filtre de la machine au moyen de pinces et nettoyez-le.
5. Remplacez le filtre et revissez le tuyau d'arrivée d'eau.
6. Ouvrez le robinet et vérifiez l'étanchéité des raccordements.

### Carrosserie et bandeau de commandes

- Nettoyez avec un chiffon mou et humide. Frottez avec un essuie-tout doux.

### Intérieur de l'appareil

- Après chaque lavage, laissez le hublot entrouvert pour permettre le séchage du tambour.
- Si vous ne lavez jamais ou rarement du linge à 95° C, nous vous conseillons de lancer de temps à autre un cycle à 95°C sans charger le tambour, en ajoutant un peu de détergent. Vous maintiendrez ainsi l'intérieur de l'appareil parfaitement propre.

## Joint du hublot

- Séchez le joint du hublot à l'aide d'un linge en coton absorbant après chaque lavage; assurez-vous que le joint de porte est totalement sec avant de refermer le hublot du lave-linge vide.
- Vérifiez régulièrement l'état du joint du hublot.

## Filtre

- Contrôlez et nettoyez régulièrement le filtre, au moins deux à trois fois par an (voir chapitre "Vidange de l'eau résiduelle/Nettoyage du filtre").

**N'utilisez pas de détergents contenant des solvants, de poudre à recurer, de verre ou de détergents universels et de liquides inflammables. Tous ces produits précités peuvent endommager les surfaces plastiques ou d'autres parties de l'appareil**

# HUMIDITÉ RÉSIDUELLE SUITE A L'ESSORAGE

Le taux d'humidité du linge suite à l'essorage dépend notamment du type de textile, du programme sélectionné et de la vitesse d'essorage. Le taux le plus bas peut être obtenu en sélectionnant le programme de lavage en fonction de la plaque signalétique relative à l'énergie avec une vitesse d'essorage maximum. Ce programme est indiqué dans un tableau particulier de programmes „Programme auquel se réfère la plaque signalétique“. Vous trouverez ci-dessous un récapitulatif concernant l'humidité résiduelle (en %) par rapport aux différentes classes d'efficacité d'essorage:

Classe d'efficacité d'essorage	Taux résiduel d'humidité en %
A (= le plus efficace)	moins de 45
B	45 ou plus, mais moins de 54
C	54 ou plus, mais moins de 63
D	63 ou plus, mais moins de 72
E	72 ou plus, mais moins de 81

## TRANSPORT/DÉPLACEMENT

**Ne déplacez jamais l'appareil en le saisissant par le plan de travail (si disponible).**

1. Débranchez l'appareil.
2. Fermez le robinet.
3. Vérifiez que le hublot est correctement fermé et que le bac à produits est repoussé à fond.
4. Débranchez les tuyaux d'arrivée d'eau et de vidange.
5. Laissez s'écouler l'eau encore présente dans les tuyaux et dans l'appareil (voir "Nettoyage du filtre / Vidange de l'eau résiduelle").
6. Installez le bridage de transport (obligatoire).

## ACCESSOIRES

Pour certains modèles pose-libre, les éléments suivants sont disponibles auprès du service après-vente ou de votre revendeur spécialisé :

- Un  **tiroir support**  à installer sous le lave-linge. Il rehausse l'appareil de façon à faciliter le chargement et le déchargement. Il vous permet de moins vous baisser pour accéder à la porte. Il constitue en outre une excellente solution de rangement.
- Un  **kit de superposition**  permettant l'installation d'un sèche-linge au-dessus du lavelinge.
- Un  **kit de superposition avec étagère**  permettant l'installation d'un sèche-linge audessus du lave-linge pour un gain de place, et facilitant le chargement et le déchargement du sèche-linge dans cette position surélevée.
- Un  **kit panneau de protection**  permettant l'encastrement du lave-linge sous un plan de travail de cuisine, par exemple. Vérifiez si votre modèle de lave-linge est compatible avec ce kit auprès du service après-vente ou de votre revendeur spécialisé.

## SERVICE APRÈS-VENTE

**Avant de contacter le Service Après-vente:**

1. Vérifiez s'il n'est pas possible de remédier vous-même au défaut (voir le chapitre "Diagnostic rapide").
2. Redémarrez le programme pour vérifier que l'inconvénient a été éliminé.
3. Si l'appareil ne fonctionne toujours pas correctement, contactez le Service Après-vente.

**Communiquez les informations suivantes:**

- Le type de panne.
- Le modèle de lave-linge
- Le code Service (numéro figurant après l'indication SERVICE)

**L'étiquette Service Après-vente se trouve à l'intérieur du hublot.**

- Votre adresse complète.
- Votre numéro de téléphone ainsi que l'indicatif régional. Les numéros de téléphone et les adresses des services après-vente sont indiqués sur la carte de garantie. Vous pouvez également contacter le revendeur de l'appareil.

**Fabricant:**

Whirlpool Europe s.r.l.  
Viale Guido Borghi 27  
21025 Comerio (VA)  
Italy

**SERVICE** 0000 000 00000



# DIAGNOSTIC RAPIDE



Votre lave-linge est équipé de systèmes de sécurité automatiques qui détectent les anomalies et permettent au système de sécurité de réagir en conséquence. Ces pannes ne sont généralement pas graves et peuvent être résolues en quelques minutes.

Problème	Causes - Solutions - Conseils
L'appareil ne démarre pas, aucun voyant ne s'allume	<ul style="list-style-type: none"> <li>• La fiche n'est pas insérée correctement dans la prise de courant.</li> <li>• La prise de courant ou le fusible ne fonctionne pas correctement (testez-les à l'aide d'une lampe de table ou d'un appareil similaire).</li> <li>• La machine à laver s'éteint automatiquement avant le démarrage ou à la fin d'un programme en raison d'économie d'énergie. Pour démarrer la machine à laver, tourner d'abord le sélecteur vers la position „Arrêt/O“ et ensuite vers la position du programme demandé.</li> </ul>
L'appareil ne démarre pas malgré l'activation de la touche "Départ (Pause)"	<ul style="list-style-type: none"> <li>• Le hublot n'est pas correctement fermé.</li> <li>• La fonction "Sécurité enfants/Verrouillage touches" a été activée  (selon modèle). Pour déverrouiller les touches, appuyez simultanément sur les deux touches dotées du symbole de clé et maintenez-les enfoncées pendant 3 secondes minimum. Le symbole de clé disparaît de l'afficheur et le programme peut être démarré.</li> </ul>
L'appareil s'arrête en cours de programme et le voyant "Départ (Pause)" clignote	<ul style="list-style-type: none"> <li>• L'option "Arrêt cuve pleine" est activée. Pour l'essorage du linge appuyer sur le bouton "<b>Départ (Pause)</b>". Pour faire évacuer de l'eau sans essorage sélectionner le programme „Vidange“ (si disponible) ou maintenir appuyé le bouton „Reset/Vidange“ pendant au moins 3 secondes.</li> <li>• Le programme a été modifié. Sélectionnez à nouveau le programme souhaité et appuyez sur la touche "<b>Départ (Pause)</b>".</li> <li>• Le programme a été interrompu et la porte a été éventuellement ouverte. Fermez la porte et redémarrez le programme en appuyant sur la touche "<b>Départ (Pause)</b>".</li> <li>• Le système de sécurité de l'appareil a été activé (voir "Description des voyants de panne" dans le tableau des programmes).</li> <li>• Le robinet d'arrivée d'eau est fermé ou le tuyau d'arrivée d'eau est plié ou obstrué (le voyant "Robinet fermé" s'allume).</li> </ul>
Des résidus de détergent et de produits additifs sont présents dans le bac à produits	<ul style="list-style-type: none"> <li>• La quantité d'eau à l'arrivée est insuffisante ; il est possible que les filtres du conduit d'arrivée d'eau soient obstrués (voir "Nettoyage et entretien").</li> </ul>
L'appareil bouge pendant l'essorage	<ul style="list-style-type: none"> <li>• Le bridage de transport n'a pas été retiré ; <b>le bridage de transport doit impérativement être retiré avant la mise en service du lave-linge.</b></li> <li>• L'appareil n'est pas de niveau/ne repose pas fermement sur ses quatre pieds (voir le Manuel d'installation séparé).</li> </ul>
Le linge n'est pas correctement essoré	<ul style="list-style-type: none"> <li>• Un déséquilibre lors de l'essorage fait arrêter le cycle d'essorage pour protéger la machine à laver contre sa détérioration (voir „Déséquilibre lors de l'essorage“).</li> <li>• Une formation excessive de mousse empêche l'essorage ; sélectionnez et démarrez le programme "Rinçage et Essorage". Évitez d'utiliser une quantité excessive de détergent (voir "Détergents et produits additifs").</li> <li>• La touche "Essorage" a été réglée sur une vitesse d'essorage réduite.</li> </ul>
"Le déséquilibre lors de l'essorage" le voyant „Essorage/Vidange“ d'eau clignote sur l'écran ou c'est la vitesses/tours d'essorage qui clignote, ou bien le voyant de la vitesse d'essorage clignote une fois le programme fini (en fonction du modèle). Le linge est toujours mouillé.	<p>Le déséquilibre du volume de la machine durant l'essorage a arrêté le cycle, afin de protéger la machine à laver contre sa détérioration. C'est bien pour cela que le linge est toujours mouillé.</p> <p>Les raisons possibles du déséquilibre sont: volume insuffisant de linge (seulement quelques grandes pièces absorbantes telles que serviettes) ou pièces grandes/lourdes de linge.</p> <ul style="list-style-type: none"> <li>• Si possible, ne pas faire laver les petits volumes de linge.</li> <li>• Lors du lavage de pièces grandes ou lourdes il est recommandé d'ajouter également les pièces des dimensions différentes.</li> </ul> <p>Pour essorer un linge mouillé, ajouter le linge de diverses dimensions, sélectionner et lancer le programme „Rinçage et Essorage“.</p>
Traces de détergent sur le linge après le lavage	<p>Les traces blanches sur les tissus noirs sont provoquées par des composants insolubles des détergents en poudre sans phosphate.</p> <p>- Évitez de surdoser le détergent. Utilisez un détergent liquide. Si possible, sélectionnez l'option "Rinçage Plus". Brossez le linge.</p>

Problème	Causes - Solutions - Conseils
<b>Le lave-linge s'arrête plusieurs minutes au milieu d'un programme en cours; le programme de lavage ne semble pas progresser</b>	Fonction normale du lave-linge permettant une optimisation de la phase de rinçage. Une telle pause peut être le résultat de l'utilisation d'une quantité trop importante de détergent ; le lave-linge interrompt automatiquement le programme de façon à permettre la réduction de la quantité de mousse. Cette pause peut être répétée plusieurs fois jusqu'à ce que la réduction de la quantité de mousse soit suffisante pour permettre la poursuite du cycle de lavage. Si la mousse persiste, le voyant rouge "Service" s'allume et l'indication "F18" ou "Fod" s'affiche. Le cas échéant, reportez-vous aux instructions relatives au voyant "Service" dans les pages suivantes.
<b>Le programme dure bien plus longtemps ou moins longtemps que le temps indiqué dans le tableau des programmes ou dans la zone d'affichage (selon modèle)</b>	Fonction normale du lave-linge permettant une adaptation à des facteurs pouvant influencer la durée du programme, tels qu'une formation excessive de mousse, un déséquilibre de charge provoqué par des articles lourds, une montée en température moins rapide en raison d'une température basse de l'eau à l'arrivée, etc. Le système de détection du lavelinge adapte en outre la durée du programme au volume de linge à laver. En fonction de ces facteurs, la durée est recalculée en cours de programme et mise à jour si nécessaire. <b>Le cas échéant, une animation apparaît dans la zone d'affichage (selon modèle) pendant la période de calcul.</b> Pour les petites charges, le programme peut avoir une durée jusqu'à 50 % inférieure à la durée indiquée dans le tableau des programmes.

## Description des voyants de panne

Voyant de panne clingote	Indication sur l'écran d'affichage (selon modèle)	Description - Causes - Solutions
<b>"Service"</b> 	de "F03" à "F43" (à l'exception de "F18" et "F24")	"Panne du module électrique" Appuyez sur la touche "Annulation/RàZ" pendant au moins 3 secondes.
	"F24"	Peut s'afficher en cas de lavage de linge très absorbant ou en cas de volume de linge à laver trop important pour un programme destiné à des charges réduites. <b>Ne surchargez pas le lave-linge.</b> Appuyez sur la touche "Annulation/RàZ" pendant au moins 3 secondes pour arrêter le programme. Sélectionnez et démarrez le programme "Rinçage et Essorage" pour terminer correctement le programme de lavage.
	"F02" ou "FA"	"Panne d'hydosécurité" Positionnez le sélecteur de programme sur "Arrêt/O", débranchez la fiche de la prise secteur et fermez le robinet d'eau. Effectuez ensuite les opérations suivantes : <ul style="list-style-type: none"> <li>• Rebranchez l'appareil. Ouvrez le robinet d'eau (un écoulement immédiat d'eau dans l'appareil sans que celui-ci ait été mis en marche indique un problème.</li> <li>• Le cas échéant, fermez le robinet et contactez le service après-vente).</li> <li>• Sélectionnez et démarrez à nouveau le programme souhaité.</li> </ul>
	"F18" ou "Fod"	"Mousse excessive" Une quantité excessive de mousse a interrompu le cycle de lavage. Si votre lave-linge est doté d'une fonction "Aide au dosage" et que vous l'avez utilisée : vérifiez si les dosages définis pour les différents groupes de programmes correspondent aux dosages recommandés pour les détergents utilisés (reportez-vous aux informations détaillées figurant dans les instructions séparées de la fonction "Aide au dosage"). Sélectionnez et démarrez le programme "Rinçage et Essorage". Sélectionnez ensuite à nouveau le programme souhaité et démarrez-le en veillant à utiliser moins de détergent. Reportez-vous également à la section "Le lave-linge s'arrête plusieurs minutes..." sur la première page du chapitre Diagnostic rapide.

Voyant de panne clignote	Description - Causes - Solutions
<p data-bbox="125 314 326 331">"Robinet d'eau fermé"</p> 	<p data-bbox="350 161 1052 204">L'eau n'entre que lentement ou pas du tout. Le voyant "<b>Départ(Pause)</b>" clignote. Effectuez les vérifications suivantes :</p> <ul data-bbox="350 213 1081 461" style="list-style-type: none"> <li>• Le robinet d'arrivée d'eau est complètement ouvert et la pression de l'eau est suffisante.</li> <li>• Le tuyau d'arrivée d'eau n'est pas plié.</li> <li>• Le filtre du tuyau d'arrivée d'eau n'est pas obstrué (voir "Nettoyage et entretien").</li> <li>• L'eau se trouvant dans le tuyau d'arrivée d'eau n'est pas gelée.</li> <li>• Le verre-regard de la soupape de sécurité du tuyau d'arrivée d'eau est rouge (si votre appareil est équipé d'un tuyau d'arrivée d'eau comme illustré sur la figure 13, reportez-vous au chapitre précédent "Nettoyage et entretien"). Remplacez le tuyau par un tuyau neuf identique, disponible auprès du service après-vente ou de votre revendeur spécialisé.</li> </ul> <p data-bbox="350 470 1076 513">Une fois le problème éliminé, redémarrez le programme en appuyant sur la touche "<b>Départ(Pause)</b>". Si le problème persiste, contactez le service après-vente.</p>
<p data-bbox="137 647 314 664">"Nettoyer filtre" </p>	<p data-bbox="350 526 1076 595">La vidange de l'eau ne s'effectue pas. L'appareil s'arrête à la phase correspondante du programme. Débranchez l'appareil et effectuez les vérifications suivantes :</p> <ul data-bbox="350 604 1072 716" style="list-style-type: none"> <li>• Le tuyau de vidange n'est pas plié ni obstrué d'une façon ou d'une autre.</li> <li>• Ni le filtre ni la pompe ne sont obstrués (voir le chapitre "Vidange de l'eau résiduelle/Nettoyage du filtre"; <b>attendez le refroidissement de l'eau avant de vidanger l'appareil</b>).</li> <li>• Le tuyau de vidange n'est pas gelé.</li> </ul> <p data-bbox="350 725 1066 786">Une fois le problème éliminé, appuyez sur la touche "Annulation/RàZ" pendant au moins 3 secondes ; redémarrez ensuite le programme souhaité. Si le problème persiste, contactez le service après-vente.</p>

**Si votre lave-linge n'est pas équipé d'un affichage du temps résiduel, essayez d'identifier laquelle des situations décrites ci-dessus pourrait être à l'origine de la panne et suivez les instructions qui s'y rapportent.**



# GUIDE D'INSTALLATION

Les images se trouvent sur la chemise de la Notice d'emploi.

Pour les modèles encastrables: voir la „Notice d'installation et de montage“, jointe séparément.

La présence de bruits, de vibrations excessives et de fuites d'eau peut être due à une mauvaise installation.

Pour les modèles pose-libre: SANS la tenir par le plan de travail.

## ENLEVEZ LE BRIDAGE DE TRANSPORT! (fig.15)

- Il faut impérativement enlever le bridage de transport afin de ne pas endommager l'appareil!
  - Conservez le bridage de transport pour de futurs déplacements de l'appareil; si ce cas se présente, montez le bridage de transport en suivant le sens inverse du démontage.
1. Desserer et dévisser les vis des 4 boulons de transport; utiliser la clé 13 mm (fig. 16a, b).
  2. Ensuite, revisser les vis à 2 cm environ. Après, sortir les pièces en plastique de l'arrière de la machine à laver en agitant et en tirant les vis (fig. 16c, d, e).
  3. Les bouchons plastiques fournis avec la machine sont à boucher les orifices, pour que ceux derniers soient obturés (fig. 16f).

## RÉGLAGE DES PIEDS

La machine doit être installée sur une surface solide et à niveau (si nécessaire utilisez un niveau).

Si la machine est placée sur un plancher en poutres de bois, répartissez le poids en posant l'appareil sur un panneau de contre-plaqué 60 x 60 cm et de 3 cm d'épaisseur minimum, fermement vissé au sol.

Compensez les petites inégalités du sol en réglant les pieds ; n'insérez sous les pieds ni morceaux de bois. Dévisser manuellement les pieds de la machine à laver en faisant 2-3 tours dans le sens d'une aiguille d'une montre. Ensuite, débloquer l'écrou de sécurité moyennant une clé 13 mm. (fig. 17, 18).

Soulevez légèrement la machine et réglez la hauteur du pied en le faisant tourner (fig. 18).

**Remarque importante:** resserrez le contre-écrou en le tournant dans le sens inverse des aiguilles d'une montre vers le lave-linge (fig. 19, 20).

## BRANCHEZ LE TUYAU D'ARRIVÉE D'EAU

Si votre tuyau d'arrivée d'eau n'est pas installé, visser à la main l'embout replié du tuyau sur la vanne située sur la partie arrière de la machine (fig. 21, 22). Visser à la main l'embout droit du tuyau sur le robinet, bien serrer l'écrou.

## Attention:

- Veillez à ce que le tuyau ne soit pas plié !
- L'appareil ne doit en aucun cas être connecté au mitigeur d'un chauffe-eau non pressurisé.
- Vérifiez l'étanchéité des raccordements en ouvrant le robinet à fond.
- Si le tuyau n'est pas suffisamment long, remplacez-le par un tuyau de longueur suffisante résistant à la pression (minimum 1000 kPa - en conformité avec EN 61770). Si vous avez besoin du tuyau limitateur plus long, contactez notre service client ou votre représentant ant commercial.
- Vérifiez régulièrement que le tuyau d'arrivée ne présente ni signes de fragilisation, ni fissures. Le cas échéant, remplacez-le.
- Le lave-linge peut être branché sans clapet anti-retour.

## BRANCHEZ LE TUYAU DE VIDANGE

1. Si le tuyau d'évacuation est installé de façon représentée sur la figure 23: Démontez le tuyau de ses supports identifiés par les flèches.
  2. Si le tuyau de vidange est installé dans la partie supérieure de la machine à laver (fig. 24): Débranchez-le des deux clips comme indiqué par les flèches (selon le modèle).
  3. Brancher de manière solide le tuyau d'évacuation au syphon ou à un tuyau de canalisation différent.
- Vérifiez que le tuyau ne forme pas de noeud.
  - Fixez le tuyau afin qu'il ne tombe pas.
  - Les petits lavabos ne conviennent pas.
  - Pour effectuer une extension, utilisez un tuyau du même type et fixez les branchements avec les clips.
  - Hauteur du siphon – raccordement du tuyau d'évacuation doit être à 60 cm min. et à 125 cm max.
  - Longueur max. totale du tuyau d'évacuation: 2,50 m (dans ce cas, la hauteur de fixation max. est de 90 cm).

## RACCORDEMENT ÉLECTRIQUE



- Utilisez une fiche avec prise de terre.
- N'utilisez ni rallonge, ni adaptateur multiple.
- Le câble d'alimentation ne doit être remplacé que par un technicien agréé.
- Les raccordements électriques doivent être conformes aux normes locales.



## Aide au dosage

Cette fonction vous suggère la quantité correcte de détergent en fonction de la charge de linge. En utilisant cette fonction, vous évitez tout surdosage de détergent et

- économisez du détergent
- protégez l'environnement
- protégez les peaux sensibles

### Avant d'utiliser cette fonction pour la première fois...



Veillez à ce que la fonction Dosage automatique puisse fonctionner de manière optimale.

1. Comparez les instructions de dosage figurant sur l'emballage de votre détergent avec les valeurs de dosage pré-réglées de votre lave-linge. Ajustez-les si elles ne concordent pas parfaitement.
2. Vérifiez et réglez au besoin la valeur de dureté de l'eau pré-réglée dans la machine.

## I. Valeurs de dosage du détergent

La concentration des détergents disponibles sur le marché varie considérablement. C'est pourquoi vous devez ajuster les réglages de votre machine en fonction de ces détergents.

Votre lave-linge présente 3 valeurs de dosage pré-réglées pour 3 types différents de détergent (générique – délicat – couleurs foncées). Chaque type de détergent est associé à un groupe de programmes (voir le tableau ci-contre). Chacune des 3 valeurs pré-réglées doit être ajustée de façon à correspondre aux instructions de dosage figurant sur l'emballage du/des détergent(s) que vous souhaitez utiliser pour chaque groupe spécifique.

 Noir	 Délicat	 Générique
Linge foncé	Laine/Main et Délicat	Tous les autres programmes

### Vérifiez et réglez au besoin l'une des valeurs de dosage pré-réglées (Calibrage du détergent)

Supposons que vous souhaitez vérifier et ajuster la valeur de dosage pré-réglée pour tous les programmes appartenant au "Groupe Détergent générique".

**Remarque importante :** au cours de cette phase, ne tenez pas compte du degré de dureté de l'eau de votre région ni du degré de salissure du linge à laver. Suivez simplement les instructions ci-dessous.

#### A - Contrôler

Contrôlez en premier lieu sur l'emballage de votre détergent générique quel dosage est recommandé pour une dureté de l'eau moyenne (ou moyenne/douce) et pour un degré de salissure moyen (ou moyen/léger). Veuillez utiliser cette valeur dès que vous arrivez à l'étape 3 de la procédure décrite au chapitre suivant (voir B - Régler).

		Dureté de l'eau		
		douce	moyenne	dure
Degré de salissure	faible		ml	
	moyen			
	élevé			

## B - Ajuster (Calibrage du détergent)

Sélectionnez un programme appartenant au groupe de programmes pour lequel vous souhaitez vérifier et ajuster au besoin la valeur de dosage prérégulée (par exemple, le programme "Coton" pour le groupe "Générique").

Appuyez sur la touche "Dosage automatique" pendant quelques secondes.

Le symbole de la bouteille s'allume à l'afficheur et la valeur de dosage du détergent prérégulée s'affiche à l'écran.

Comparez la valeur prérégulée visualisée à l'afficheur avec le dosage identifié précédemment (c'est-à-dire, recommandé sur l'emballage de votre détergent pour une dureté de l'eau moyenne et un degré de salinité moyen). Si les valeurs diffèrent, adaptez la valeur affichée à l'écran à l'aide de la touche "+" ou "-".

Appuyez sur la touche "Ok" pour confirmer et sauvegarder la nouvelle valeur de dosage du détergent pour le groupe spécifique.

La valeur visualisée à l'afficheur disparaît et l'écran retourne à l'état initial.

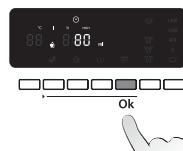
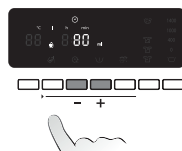
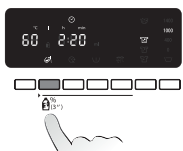

### Utilisez la même procédure pour les 3 groupes de programmes.

Il suffit de sauvegarder une valeur de dosage pour UN programme par groupe, car celle-ci sera automatiquement sauvegardée pour les autres programmes du même groupe. Par exemple, si vous sauvegardez une valeur de dosage pour le programme "Coton", celle-ci sera automatiquement sauvegardée pour tous les programmes appartenant au groupe "Générique".

Si vous souhaitez modifier les valeurs de dosage sauvegardées (parce que vous utilisez un autre type de détergent, par exemple), procédez comme décrit ci-dessus; la valeur de dosage précédemment sauvegardée sera remplacée par la nouvelle valeur pour le groupe de programmes sélectionné.

## Comment réinitialiser les valeurs de dosage sauvegardées et restaurer les valeurs prérégulées

### Pour un groupe de programmes spécifique :

Sélectionnez un programme quelconque du groupe pour lequel vous souhaitez réinitialiser la valeur de dosage.

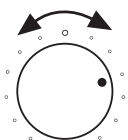

Appuyez sur la touche "Dosage automatique" pendant quelques secondes - le symbole de la bouteille et la valeur de dosage actuelle sont affichés.



Appuyez brièvement sur la touche "Annulation/Vidange" - "rES" est visualisé à l'afficheur pendant une courte période.



La valeur de dosage prérégulée s'affiche à l'écran. Appuyez sur la touche "Ok" pour confirmer votre sélection.



### Pour tous les programmes :

Sélectionnez le programme "Rinçage et essorage".

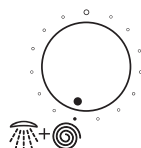

Appuyez sur la touche "Dosage automatique" pendant quelques secondes - le symbole de la bouteille et trois barres horizontales sont visualisés à l'afficheur.

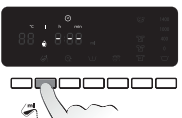

Appuyez brièvement sur la touche "Annulation/Vidange" - "rES" est visualisé à l'afficheur.



Appuyez sur la touche "Ok" pour confirmer et réinitialiser toutes les valeurs prérégulées.

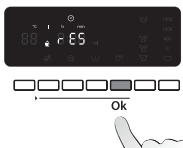

## 2. Dureté de l'eau

### A - Vérifier la dureté de l'eau de votre région

Laver du linge avec une "eau dure" nécessite une quantité de détergent plus importante que si l'eau est "douce". C'est pourquoi il est nécessaire que vous contrôliez si la dureté de l'eau préréglée correspond à la dureté de l'eau de votre région. Pour connaître la dureté de l'eau de votre région, contactez votre compagnie locale de distribution d'eau ou utilisez la bande test jointe à la brochure Calgon fournie avec votre lave-linge (si disponible) :

Déchirez le coin de l'enveloppe papier et extrayez la bande test.

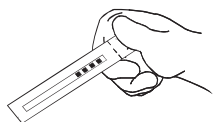

Plongez la bande test dans de l'eau du robinet pendant 1 seconde seulement.

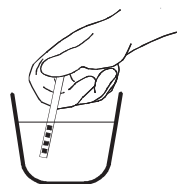

Secouez la bande pour éliminer l'eau en excès.



Attendez 1 minute pour voir le résultat.



La bande test présente 4 carrés verts, qui deviennent rouges en fonction de la dureté de l'eau.



1 carré rouge



2 carrés rouges



3 ou 4 carrés rouges



## Dosage automatique - USAGE QUOTIDIEN

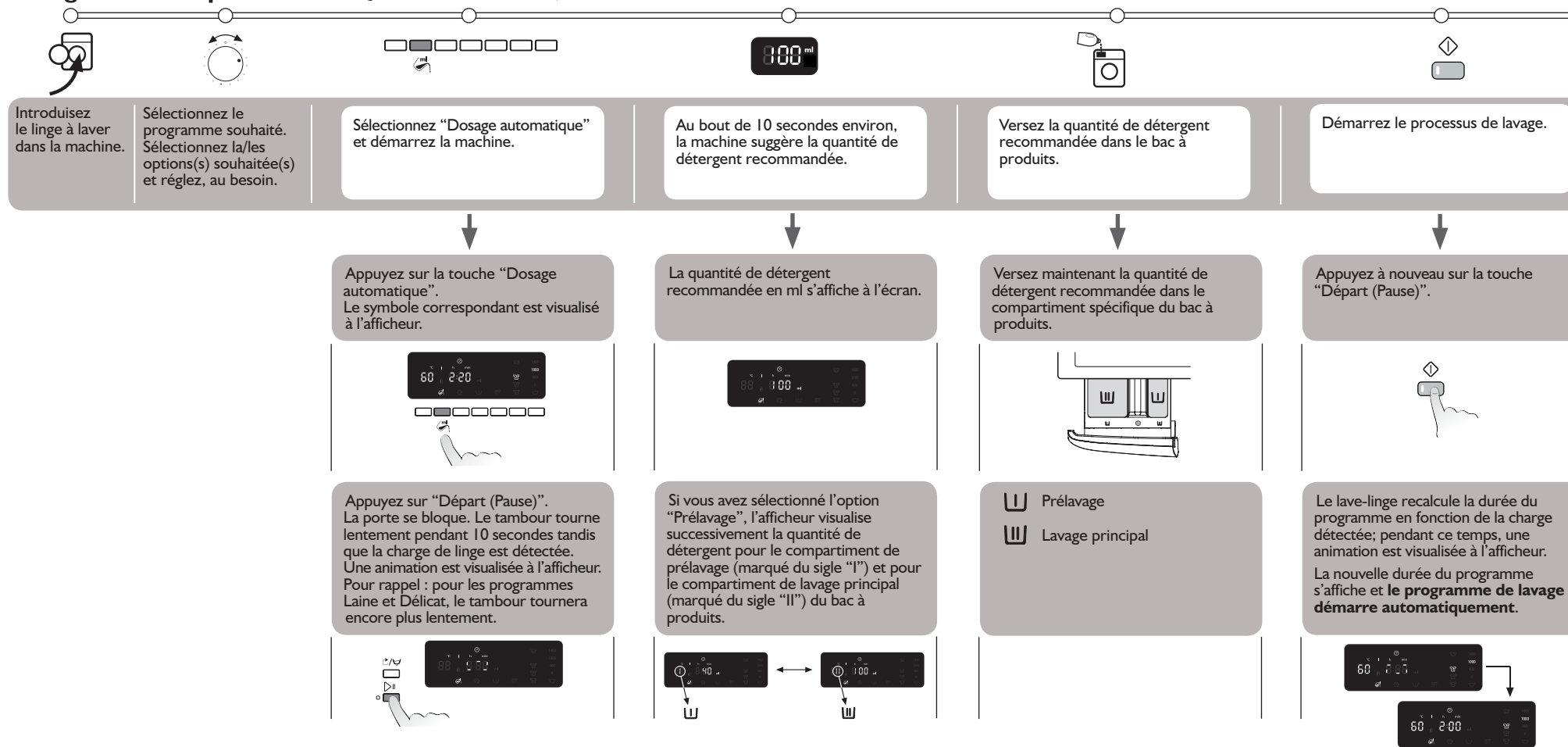

### REMARQUES IMPORTANTES

- Vous devez sélectionner les options voulues avant de démarrer le programme de lavage. C'est-à-dire, avant d'appuyer pour la première fois.
- Après avoir activé la touche "Dosage automatique", si vous souhaitez ajouter du linge alors que vous avez déjà appuyé sur la touche "Départ (Pause)" pour la première fois, procédez comme suit :
  - appuyez sur la touche "Annulation/Vidange" pendant quelques secondes ; l'affichage visualise le réglage par défaut du programme.
  - Attendez que la porte soit déverrouillée (cela peut prendre plus d'une minute).
  - À présent, ajoutez votre linge et suivez la procédure décrite ci-dessus ("Usage quotidien") pour que la quantité de détergent recommandée s'affiche.
- Dès que la fonction "Dosage automatique" est sélectionnée, vous devez verser le détergent dans le bac à produits. Ceci s'applique également si vous avez sélectionné un départ différé. Vous ne pouvez pas verser le détergent directement dans le tambour à l'aide d'une tasse de dosage, car la porte est verrouillée.

- Si la fonction "Dosage automatique" a été sélectionnée et que vous souhaitez réinitialiser tous les réglages après avoir appuyé sur la touche "Départ (Pause)" pour la première fois, procédez comme suit :
  - appuyez sur la touche "Annulation/Vidange" pendant quelques secondes ; l'afficheur retourne à l'état initial. Le déverrouillage de la porte peut prendre plus d'une minute.
- La durée des programmes comportant des charges maximales peu importantes (comme pour les programmes "Délicat", "Laine/Main" etc. - voir le Tableau des programmes séparé) n'est PAS mise à jour en fonction de la quantité de linge ajoutée.
- La durée réelle du programme peut différer de la durée affichée à l'écran, même après que la charge de linge a été identifiée. Et ce, parce que la durée réelle du programme peut être influencée par des facteurs tels que la réduction de la température de l'arrivée d'eau, entraînant un allongement du temps de chauffage. Pour rappel: chaque fois que la durée du programme est recalculée, une animation est visualisée à l'écran.
- Si vous introduisez dans le tambour du linge déjà humide, n'utilisez pas la quantité maximale de détergent suggérée par la fonction "Dosage automatique". Versez seulement 2/3 de la quantité recommandée.
- La charge minimale de linge identifiée par la fonction "Dosage automatique" est de 2 kg, même si la charge est inférieure à 2 kg.



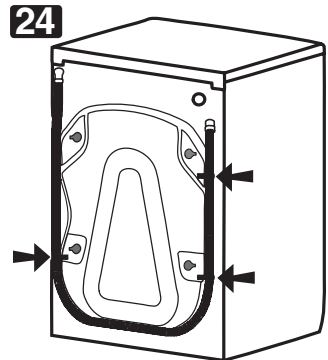
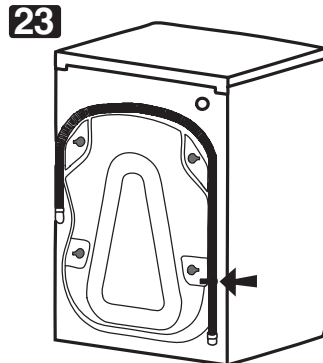
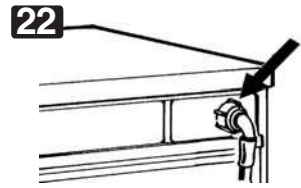
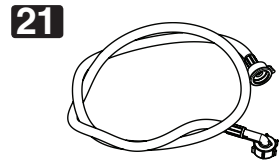
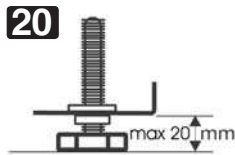
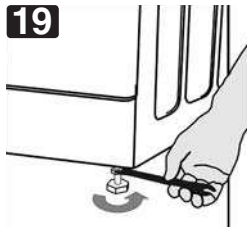
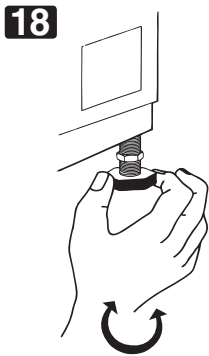
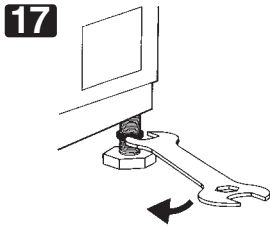
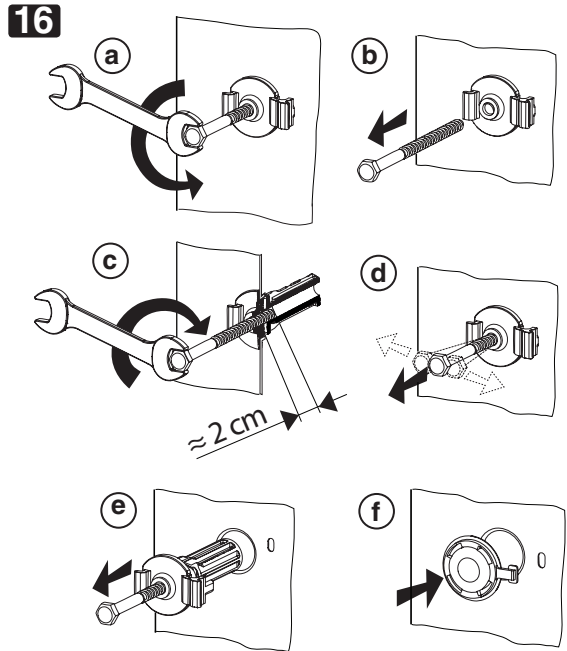
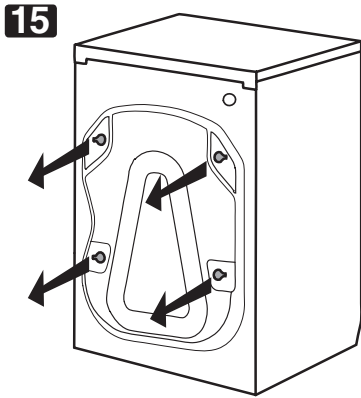

W10776600



 03/2015