

USER GUIDE

TYPE 6028...

INTENSE PULSED LIGHT HAIR REMOVAL SYSTEM

Gillette
Venus
NAKED SKIN™

designed by







BRAUN



Inhalt/ Content/ Table des matières/ Contenuti /Inhoud

Deutsch	02 - 21
English	22 - 41
Français	42 - 61
Italiano	62 - 81
Nederlands	82 - 101

Eignung der Haut

Hautton Tabelle	Einstellung des Hauttons
	I ✓
	II ✓
	III ✓
	IIII ✓
	✗ Keine Benutzung
	✗

Gillette
Venus

NAKED SKIN®

HAARENTFERNUNGSSYSTEM MIT INTENSE PULSED LIGHT

designed by

BRAUN

Bitte lesen Sie diese Gebrauchsanleitung einschließlich aller Warnhinweise und Sicherheitsinformationen vor Benutzung des Venus Naked Skin® Haarentfernungssystems mit Intense Pulsed Light vollständig durch.

Das Venus Naked Skin® Haarentfernungssystem mit Intense Pulsed Light ist nicht für jeden geeignet. Es arbeitet wirksam bei hellen bis mittleren Hauttönen und dunklen Haarfarben. Venus Naked Skin® funktioniert nicht in Anwendungszonen mit rotem, sehr blondem, grauem oder weißem Haar.

Vergleichen Sie den Hautton der zu behandelnden Zone mit der Tabelle (auf der linken Seite), um festzustellen, ob Venus Naked Skin® für Sie geeignet ist. Wenn Sie unsicher sind, ob sich dieses Gerät für Sie eignet, rufen Sie bitte die gebührenfreie Rufnummer auf Seite 21 dieser Gebrauchsanleitung an oder konsultieren Sie Ihren Arzt.

WARNHINWEIS – NICHT BENUTZEN:

Wenn die zu behandelnde Haut dunkler ist als der in der Hautton-Tabelle angezeigte Hautton (IIII). Dunkle Hauttöne können während der Anwendung zu viel Lichtenergie absorbieren, was Ihre Haut schädigen kann (z. B. verbrennen, bleichen oder vernarben).

Da das Gesicht sensibler sein kann, nutzen Sie das Gerät zuerst an anderen Körperbereichen bevor Sie Bereiche an Oberlippen, Kinn oder Kiefer behandeln. Sehen Sie auch das Kapitel „Behandlung des Gesichts“ für spezielle Gebrauchsanweisungen.

Willkommen bei Gillette Venus Naked Skin®

Willkommen zu einem erstklassigen Schönheitserlebnis mit Ihrem neuen Venus Naked Skin® Haarentfernungssystem mit Intense Pulsed Light. Mit Venus Naked Skin® können Sie jeden Tag glatte Haut haben, so dass jede Jahreszeit Bikini-Saison sein kann. Also los geht's... Sie werden Aussehen und Gefühl Ihrer dauerhaft glatten Haut lieben. Und das ist wunderbar!

Für weitere Informationen und zum Herunterladen der kostenlosen Naked Skin® mobile application besuchen Sie bitte www.braun.com



Inhalt

Wer sollte Gillette Venus Naked Skin® nicht benutzen? (Gegenindikationen)	6
Vor der Inbetriebnahme (Warnhinweise und Sicherheitsvorkehrungen)	6
Warnhinweise	6
Sicherheitsvorkehrungen.....	7
Elektrische Sicherheit und Brandschutz	8
Mögliche Nebenwirkungen.....	9
Mögliche Nebenwirkungen sind u.a.:.....	9
Was ist zu tun, wenn bei Ihnen Nebenwirkungen auftreten?	9
Einführung in Gillette Venus Naked Skin®	10
Funktionsweise	10
Was mich erwartet	11
Anwendungshinweise	11
Inbetriebnahme	11
Einstellungen	11
Überprüfung des Hauttöns.....	11
Anwendung	13
Behandlung des Gesichts (nur Frauen)	15
Verträglichkeitstest	17
Wartung und Aufbewahrung	18
Anwendungsplan	18
Startphase	18
Erhaltung	18
Problembehandlung	19
Technische Daten	20
Kundenbetreuung	21
Garantie	21

Wer sollte Gillette Venus Naked Skin® nicht benutzen? (Gegenindikationen)

- **NICHT BENUTZEN** auf der Kopfhaut, an den Augenbrauen oder im Bereich der Augen und Augenhöhlen. Eine Anwendung in diesen Bereichen könnte zu einer dauerhaften Schädigung der Augen führen.
- **NICHT BENUTZEN**, wenn Sie einen dunklen Hautton haben (siehe Hautton-Tabelle auf Seite 2). Dunkle Haut kann zu viel Lichtenergie absorbieren und so geschädigt werden (z. B. verbrennen, bleichen oder vernarben).
- **NICHT BENUTZEN**, wenn Sie über eine Vorgeschichte mit Hautkrebs oder über präkanzeröse Läsionen verfügen (z. B. Nävi oder zahlreiche Muttermale). Konsultieren Sie vor dem Gebrauch Ihren Arzt, falls Sie zur Behandlung chronischer Erkrankungen Medikamente einnehmen.
- **NICHT BENUTZEN**, wenn Sie schwanger sind, stillen oder unter 18 Jahre alt sind, da dieses Gerät bei den besagten Gruppen nicht getestet wurde.

Vor der Inbetriebnahme (Warnhinweise und Sicherheitsvorkehrungen)

WARNHINWEISE

- **KEINE BENUTZUNG** von Venus Naked Skin®, wenn Ihre Haut dunkler ist als der in der Hautton-Tabelle angezeigte dunkle Hautton (IIII) oder wenn das rote Anzeigelämpchen (IIII) am Hautton-Sensor aufleuchtet. Da dunkle Haut mehr Lichtenergie absorbiert, kann die Behandlung dunkler Haut mit Venus Naked Skin® Beschwerden/ Schmerzen verursachen oder Ihre Haut verletzen (z. B. verbrennen, bleichen oder vernarben).
- **KEINE BENUTZUNG** von Venus Naked Skin®, wenn Ihre Haut kürzlich künstlich oder natürlich gebräunt wurde. Da gebräunte Haut dunkler ist, besteht ein erhöhtes Schädigungsrisiko bei der Benutzung von Venus Naked Skin®. Die Behandlung gebräunter Haut mit Venus Naked Skin® kann Beschwerden/ Schmerzen verursachen oder Ihre Haut verletzen (z. B. verbrennen, bleichen oder vernarben).

Vermeiden Sie nach Ihrer Venus Naked Skin®-Anwendung ungeschütztes Aussetzen direkter Sonneneinstrahlung. Die Behandlung mit Venus Naked Skin® kann Ihre Haut sonnenempfindlicher machen, was zu

Nebenwirkungen wie Sonnenbrand und Bläschenbildung führen kann. Benutzen Sie Sonnenschutzmittel (LSF 15 oder höher) oder bedecken Sie die Haut.

- **KEINE BENUTZUNG** von Venus Naked Skin® bei:
 - rotem Haar
 - grauem oder weißem Haar
 - sehr blondem Haar

Venus Naked Skin® funktioniert bei diesen Haarfarben nicht. Sie setzen sich lediglich den Risiken dieses Produkts aus, nicht aber dem Nutzen.

- **KEINE BENUTZUNG** von Venus Naked Skin® direkt an Brustwarzen, Genitalien oder im Afterbereich. Diese Zonen können eine dunklere Hautfarbe und/oder größere Haardichte aufweisen, und die Anwendung des Geräts dort kann Beschwerden/ Schmerzen verursachen oder Ihre Haut verletzen (z. B. verbrennen, bleichen oder vernarben).

- **KEINE BENUTZUNG** von Venus Naked Skin®:
 - bei dunkelbraunen oder schwarzen Flecken wie beispielsweise

Sommersprossen, Geburtsmalen, Muttermalen oder Warzen in der gewünschten Anwendungszone

- wenn Sie an chronischen Hautkrankheiten (z. B. Schuppenflechte oder Vitiligo) oder an Hautschädigungen (z. B. Sonnenbrand, Schnitten, offenen Wunden oder aktiven Infektionen) in den gewünschten Anwendungszonen leiden
- wenn Sie in der gewünschten Anwendungszone Krampfaderen haben
- bei einer Tätowierung oder einem Dauer-Make-up in der gewünschten Anwendungszone
- wenn Sie unter einer bekannten Sonnenempfindlichkeit (Fotosensibilität) leiden oder Medikamente einnehmen, die zu einer erhöhten Hautempfindlichkeit führen, z. B. Retin-A, Accutane und/oder topische Retinoide
- wenn Sie eine Hautpeeling-Anwendung in dem gewünschten Anwendungsbereich vorgenommen haben

Wenn einer oder mehrere der oben erwähnten Punkte bei Ihnen zutreffen, kann Venus Naked Skin® Ihre Haut verletzen oder den bestehenden Zustand verschlechtern. Es können Nebenwirkungen wie z. B. Verbrennungen, Bläschenbildung und Veränderungen der Hautfarbe (Hyper- oder Hypopigmentierung) oder Vernarbungen bei Ihnen auftreten.

- **NICHT direkt in den Glasfilter des Handgeräts schauen** oder versuchen, das Handgerät in Richtung der Augen einzuschalten. Um die Sicherheit Ihrer Augen und der Augen von Personen in Ihrer Nähe zu gewährleisten, schaltet sich das Venus Naked Skin®-Handgerät nur ein, wenn beide Kontaktschienen auf der Unterseite des Handgeräts die Haut berühren. Sollte sich das Gerät einschalten, wenn NICHT beide Kontaktschienen die Haut berühren, STOPPEN Sie unverzüglich die Benutzung des Geräts und kontaktieren Sie Ihren Händler.

- **KEINE BENUTZUNG** von Venus Naked Skin® öfter als einmal pro Woche in derselben Zone. Dies würde den Anwendungserfolg nicht beschleunigen, aber das Verletzungsrisiko Ihrer Haut erhöhen.

SICHERHEITSVORKEHRUNGEN

- Vermeiden Sie Bräunen einschließlich des Sonnenbads im Freien, Bräunungsanwendungen in einem Studio und Benutzung von Bräunungslotion oder -crème vor und während der Behandlung, da das Gerät ansonsten bei Ihnen nicht funktionieren könnte. Darüber hinaus kann dunklere Haut zu viel Lichtenergie absorbieren, was Beschwerden/Schmerzen verursachen oder Ihre Haut schädigen kann (z. B. verbrennen, bleichen oder vernarben).
- Wenn Sie regelmäßig und über einen längeren Zeitraum hinweg Medikationen einnehmen, konsultieren Sie bitte Ihren Arzt bezüglich möglicher Auswirkungen auf die Lichtempfindlichkeit der Haut.
- Dieses Gerät ist nicht für die Benutzung durch Personen unter einem Alter von 18 Jahren oder durch Personen (einschließlich Kinder) mit reduzierten physischen, sensorischen oder mentalen Fähigkeiten oder mit mangelnder Erfahrung und mangelndem Sachverstand vorgesehen, bis ihnen eine Einweisung oder Anleitung bezüglich der Benutzung des Geräts durch eine Person zuteil wurde, die für ihre Sicherheit verantwortlich ist.
- Kinder sollten beaufsichtigt werden, um sicherzustellen, dass sie nicht mit dem Gerät spielen. Trennen Sie das Gerät stets von der Stromversorgung, wenn es nicht in Gebrauch ist. Das Gerät sollte sicher außerhalb der Reichweite von Kindern aufbewahrt werden.
- Ersetzen Sie das Gel nicht durch andere Gele, Crèmes oder Lotionen. Benutzen Sie ausschließlich das Gel, das speziell für den Gebrauch mit dem Venus Naked Skin®-Gerät vorgesehen ist.

- Vermeiden Sie den Kontakt des Gels mit den Augen. Spülen Sie im Falle des ungewollten Kontakts des Gels mit den Augen mit reichlich Wasser. Wenn Hautirritationen oder Ausschlag auftreten, stellen Sie die Benutzung des Gels und des Geräts ein. Wenn die Symptome anhalten, kontaktieren Sie Ihren Arzt.

- Überprüfen Sie das Gerät und die Kabel regelmäßig auf sichtbare Anzeichen für Schäden. Stellen Sie die Benutzung des Geräts bei Defekten oder Beschädigungen ein und lassen Sie es von einem autorisierten Reparaturdienst überprüfen und gegebenenfalls reparieren. Rufen Sie die gebührenfreie Rufnummer auf Seite 21 an, um Hilfe zu erhalten. Unqualifizierte Reparaturarbeiten können extreme Gefahren für den Benutzer nach sich ziehen.

- Vermeiden Sie in den 24 Stunden nach der Anwendung Aktivitäten und Hautprodukte, die Ihre Haut reizen könnten. Dazu zählen:

- Nutzung von Whirlpool oder Sauna
- Tragen von eng anliegender Kleidung
- Benutzung von Bleichcrèmes, parfümierten Produkten oder Peeling-Produkten

Oben Erwähntes kann Irritationen wie beispielsweise Juckreiz und Rötungen in der Anwendungszone hervorrufen.

ELEKTRISCHE SICHERHEIT UND BRANDSCHUTZ

Wie bei allen elektrischen Geräten müssen bestimmte Vorkehrungen getroffen werden, um Ihre Sicherheit zu gewährleisten.

GEFAHR

Niemals das Venus Naked Skin®-Gerät öffnen, da Sie so mit gefährlichen elektrischen Bauteilen und mit gepulster Lichtenergie in Berührung kommen können, was jeweils zu schwerwiegenden körperlichen Verletzungen und/oder dauerhafter Schädigung der Augen führen kann.

- **NICHT** benutzen, wenn das Gerät beschädigt ist, z. B. gerissenes Gehäuseunterteil, Beschädigung des Handgeräte-Kabels

(innen liegende Drähte sichtbar), gerissenes oder zerbrochenes Glas am Handgerät usw. Die inneren Bauteile führen gefährliche elektrische Spannung. Die Benutzung eines beschädigten Geräts kann zu einem Stromschlag führen.



- **KEINE BENUTZUNG** von Venus Naked Skin® in der Nähe von Badewannen, Duschen, Becken oder anderen Behältnissen, die Wasser enthalten. Wenn Venus Naked Skin® nass wird, darf es nicht benutzt werden. Die Benutzung eines feuchten Geräts kann zu einem Stromschlag führen.

- **NICHT** benutzen, wenn sich das Hauptgerät oder das Handgerät zu heiß anfühlt. Das Gerät könnte überhitzen und die Gefahr eines Stromschlags oder eines Brandes bergen.

- **KEIN** anderes Netzteil als das mitgelieferte Cyden Typ 6027... für Venus Naked Skin® Typ 6028... benutzen. Dies könnte das Gerät beschädigen und die Gefahr eines Stromschlags oder eines Brandes bergen.

- **KEINE** auf Erdöl-Basis hergestellten oder leicht entzündlichen Reinigungsmittel verwenden, da diese ein Brandrisiko bergen.

- **KEINE** scheuernden Reinigungsmittel verwenden. Diese können das Gerät beschädigen oder das Glasfenster am Handgerät zerkratzen. Beschädigte Geräte dürfen nicht benutzt werden. Die Benutzung eines beschädigten Geräts kann zu einem Stromschlag führen.

- **NICHT** die Lüftungsöffnungen am Handgerät bedecken. Das Gerät könnte überhitzen und die Gefahr eines Stromschlags oder eines Brandes bergen.

HINWEIS:

- Venus Naked Skin® ist für den Gebrauch mit einer Stromversorgung von 100 V bis 240 V Wechselstrom, 50/60 Hz, vorgesehen. Überprüfen Sie, ob sich die vorhandene Versorgungsspannung in diesem Rahmen bewegt.

- Trennen Sie Venus Naked Skin® stets von der Stromversorgung, wenn es nicht in Gebrauch ist.

MÖGLICHE NEBENWIRKUNGEN

Venus Naked Skin® ist ein leistungsstarkes Gerät. Manche Personen können ein leichtes Unbehagen empfinden (z. B. Wärmegefühl oder Rötung der Haut), während Sie Venus Naked Skin® benutzen – das ist ganz normal. Sie können eventuell ein Wärmegefühl oder Kribbeln spüren, wenn der Lichtimpuls aktiviert wird, worauf eine Rötung der Haut folgt. Diese Art der Reaktion klingt gewöhnlicherweise innerhalb von 24 Stunden ab. Unerwünschte Nebenwirkungen treten normalerweise unmittelbar oder binnen 24 Stunden auf. In seltenen Fällen kann es bis zu 72 Stunden dauern, bis sie sich einstellen.

MÖGLICHE NEBENWIRKUNGEN SIND U.A.:

- Beschwerden/Schmerzen in der Anwendungszone
- Juckreiz in der Anwendungszone
- Wärmegefühl und Rötung der Haut, die nach 24 Stunden weiterhin anhalten

In seltenen Fällen:

- Bläschenbildung oder Verbrennung der Haut
- Schwellungen und/oder Blutergüsse
- Veränderungen der Pigmentierung (Farbe) der Haut in der Anwendungszone

WAS IST ZU TUN, WENN BEI IHNEN NEBENWIRKUNGEN AUFTRETEN?

Nebenwirkung	Art der Einschätzung und Reaktion
Wärmegefühl oder Kribbeln während der Anwendung, das normalerweise nach ein paar Sekunden bis zu einer Minute verschwindet und mit fortlaufender Anwendung abnimmt.	Damit ist zu rechnen, und es ist normal für alle Anwendungen von IPL-Haarentfernungsgeräten (Haarentfernungsgeräte mit Intense Pulsed Light). Sie können das Gerät gemäß den Anweisungen weiterbenutzen.
Beschwerden oder Schmerzen halten während der Anwendung <u>intensiv</u> an oder bleiben nach der Anwendung bestehen.	Stellen Sie die Benutzung des Geräts ein und konsultieren Sie Ihren Arzt, bevor sie es erneut benutzen.
Hautrötung während oder nach der Anwendung, die innerhalb von Minuten bis zu einigen Stunden abklingt.	Damit ist zu rechnen, und es ist normal für alle Anwendungen von IPL-Haarentfernungsgeräten. Sie können das Gerät gemäß den Anweisungen weiterbenutzen, wenn die Hautrötung abgeklungen ist.
Hautrötung, die innerhalb von 24-48 Stunden nach der Anwendung <u>nicht</u> abklingt.	Stellen Sie die Benutzung des Geräts ein und konsultieren Sie Ihren Arzt, bevor Sie es erneut benutzen.
In sehr seltenen Fällen:	
Schwellung und Rötung um die Haarfollikel herum, welche innerhalb von zwei oder drei Tagen abklingen.	Sie können das Gerät weiterhin gemäß den Anweisungen benutzen, wenn die Schwellung und die Rötung um die Haarfollikel herum abgeklungen sind.
Schwellung und Rötung im Bereich um die Haarfollikel, die innerhalb von zwei bis drei Tagen <u>nicht</u> abklingen.	Stellen Sie die Benutzung des Geräts ein und konsultieren Sie Ihren Arzt, bevor sie es erneut benutzen.
Vorübergehende <u>Veränderungen</u> der Hautfarbe (Aufhellung oder Verdunkelung).	Wenn sich Ihre Hautfarbe verändert, stellen Sie die Benutzung des Geräts ein und konsultieren Sie Ihren Arzt.
<u>Vermehrtes</u> Haarwachstum in den Behandlungszonen (tritt mit größerer Wahrscheinlichkeit bei Personen mit Herkunft aus dem Mittelmeerraum auf).	Wenn das vermehrte Haarwachstum über mehrere Anwendungen hinweg anhält, stellen Sie die Benutzung des Geräts ein und konsultieren Sie Ihren Arzt.

Einführung in Gillette Venus Naked Skin®

Das Venus Naked Skin®-Gerät arbeitet mit Intense Pulsed Light (IPL) und leitet sich aus der professionellen Lichttechnologie ab, die weltweit von Dermatologen/ Fachexperten zur Behandlung unerwünschter Behaarung benutzt wird.

Das Venus Naked Skin®-System umfasst:

1. Hauptgerät
2. Handgerät (an Hauptgerät angeschlossen)
3. Abnehmbaren Hautton-Sensor (siehe Seite 11 bezüglich weiterer Informationen über den Hautton-Sensor)
4. Einschalttaste
5. Netzteil
6. Anwendungsfenster
7. V™-Aktivierungsgel
8. Gebrauchsanleitung

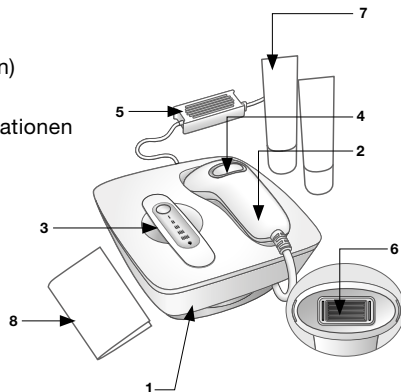

Funktionsweise

Das Venus Naked Skin® mit Intense Pulsed Light (IPL) ist aus der professionellen IPL-Technologie abgeleitet und hilft, den Zyklus von immer wieder nachwachsendem Haar zu durchbrechen. Die Lichtenergie wird durch das V™-Aktivierungsgel übertragen, um das Melanin im dunklen Haar anzuvisieren, wo sie dazu beiträgt, das Haar in eine Schlafphase zu versetzen.



ipulse™
Let your skin see the light

V™-Aktivierungsgel

Venus Naked Skin® wird mit V™-Aktivierungsgel geliefert. Es handelt sich um ein transparentes Gel auf Wasserbasis, das es dem Licht ermöglicht, während der Anwendung bis zum Haar vorzudringen, um die Effizienz zu erhöhen.

Benutzen Sie Venus Naked Skin® nicht ohne Aktivierungsgel. Das Gel ist bei Ihrem Händler erhältlich.

Was mich erwartet

Sie können nach sechs Anwendungen eine merkliche Haarreduzierung und nach sechs bis zwölf Anwendungen lang anhaltende Haarentfernung beobachten. Führen Sie alle zwei Monate eine weitere Anwendung durch, um das Ergebnis aufrecht zu erhalten und dauerhaft glatte und schöne Haut zu genießen.

Anwendungshinweise

Inbetriebnahme

Die Anwendungszone sollte sauber, frei von Haaren und trocken sein.

1. Entfernen Sie alle sichtbare Haare vor der Benutzung von Venus Naked Skin®. Die Entfernung von Haaren gewährleistet, dass das Licht während der Anwendung die Haarfollikel erreicht.
2. Reinigen Sie die Anwendungszone und tupfen Sie sie trocken.

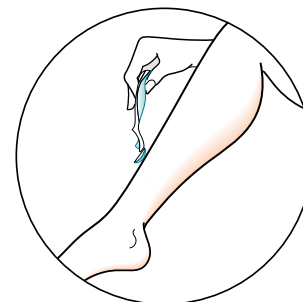

Einstellungen

Um das Gerät einzuschalten:

1. Platzieren Sie das Hauptgerät auf einer festen Oberfläche. Das Handgerät sollte sich sicher in der vorgesehenen Halterung am Hauptgerät befinden.
2. Stecken Sie das Netzteil in eine Steckdose ein. Die Taste des Hautton-Sensors leuchtet ROT auf, um den Standby-Modus anzuzeigen. Es sollte mit der Ermittlung des Hauttöns begonnen werden.

Überprüfung des Hauttöns

BENUTZUNG DES HAUTTON-SENSORS

Venus Naked Skin® verfügt über einen integrierten Hautton-Sensor, der dazu dient, Ihnen bei der Ermittlung der für Ihre Haut geeigneten Hautton-Einstellung behilflich zu sein.

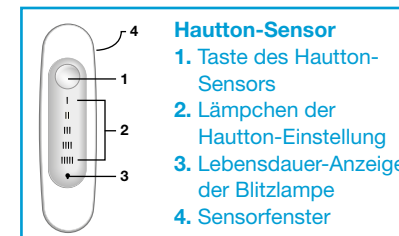

Um Ihren Hautton zu messen:

1. Entnehmen Sie den Hautton-Sensor aus dem Hauptgerät. Das ROTE Lämpchen des Hautton-Sensors erlischt und zeigt so an, dass der Sensor bereit ist



2. Platzieren Sie das Sensorfenster des Hautton-Sensors auf der sauberen und trockenen Hautzone, die Sie behandeln möchten. Wählen Sie aus Gründen der Bequemlichkeit und der Sicherheit stets die dunkelste Hautpartie aus, testen Sie z. B. am Bein die Außenseite des Unterschenkels und am Arm den Handrücken. Für die Anwendung im Gesicht, probieren Sie das Gerät auf der Wange oder im Oberlippenbereich aus.

3. Drücken Sie die Taste des Hautton-Sensors, um den Hautton einzulesen:

- Wenn ein WEISSES Lämpchen aufleuchtet (Einstellungen I, II, III, IIII), ist der Hautton in dieser Zone für die Anwendung geeignet.



- Wenn ein ROTES Lämpchen aufleuchtet, zeigt dies an, dass der Hautton in dieser Zone nicht für die Anwendung geeignet ist.



4. WICHTIG: vor der Anwendung an einer anderen Körperstelle müssen Sie erneut eine Messung durchführen.

HINWEIS: Wenn alle Lämpchen aufleuchten, zeigt dies an, dass die durchgeführte Messung ungültig ist, z. B. dass der Hautton-Sensor keinen ausreichenden Kontakt besitzt.



5. Platzieren Sie den Hautton-Sensor wieder am Hauptgerät. Die Taste des Hautton-Sensors leuchtet WEISS auf, wenn das Gerät betriebsbereit ist. Die Geräteeinstellung passt sich automatisch an das Ergebnis der Messung mit dem Hautton-Sensor an. Das weiße Einstellungslämpchen zeigt die Leistungseinstellung an.

6. Kontrollieren Sie das Ergebnis, indem Sie den Hautton der Anwendungszone mit der Hautton-Tabelle vergleichen.

WICHTIG: Wenn eine Abweichung des vom Hautton-Sensor ermittelten Hauttons von der Hautton-Tabelle besteht, sollten Sie stets vom höheren Wert/von der dunkleren Hautton-Einstellung ausgehen (gibt weniger Lichtenergie ab). Zum Beispiel: wenn der Hautton-Sensor (III) anzeigt und die Hautton-Tabelle (IIII) anzeigt, sollten Sie von (IIII) ausgehen.

7. Drücken Sie die Taste des Hautton-Sensors so oft, bis die korrekte Hautton-Einstellung erscheint.

I-III am Hautton-Sensor

- **Einstellung I** ist die HÖCHSTE Leistungseinstellung und ist für Personen mit heller Haut geeignet, gemäß der Anzeige in der Hautton-Tabelle – Hautton 1.
- **Einstellung II** ist die MITTLERE Leistungseinstellung und ist für Personen mit mittlerem Hautton geeignet, gemäß der Anzeige in der Hautton-Tabelle – Hautton 2.
- **Einstellung III** ist eine NIEDRIGERE Leistungseinstellung und ist für Personen mit dunklerer Haut geeignet, gemäß der Anzeige in der Hautton-Tabelle – Hautton 3.
- **Einstellung IIII** ist die NIEDRIGSTE Leistungseinstellung und ist für Personen mit dunklerer Haut geeignet, gemäß der Anzeige in der Hautton-Tabelle – Hautton 4.

HINWEIS: Sie können einen höheren Wert/eine dunklere Hautton-Einstellung als das Ergebnis Ihrer Messung mit dem Hautton-Sensor wählen (gibt weniger Lichtenergie ab), jedoch darf kein niedrigerer Wert/keine hellere Hautton-Einstellung gewählt werden.

STANDBY-MODUS

Wenn der Hautton-Sensor am Hauptgerät platziert ist, kehrt das Handgerät nach zehnminütiger Nichtbenutzung in den STANDBY-Modus zurück (was durch ein ROTES Lämpchen angezeigt wird). Zum Wiedereinschalten des Geräts ist eine erneute Hautton-Messung erforderlich.



Anwendung

Wir empfehlen Ihnen, vor der Erstanwendung einen Verträglichkeitstest in einem kleinen Hautbereich an dem Körperteil durchzuführen, den Sie behandeln möchten. Bitte lesen Sie bezüglich weiterer Informationen den Verträglichkeitstest auf Seite 17 nach.

Wenn Sie die korrekte Hautton-Einstellung vorgenommen und die Anwendungszone vorbereitet haben, können Sie mit der Anwendung beginnen.

1. Tragen Sie eine dicke Schicht Aktivierungsgel auf die Anwendungszone auf. NICHT EINMASSIEREN. Das Gel sollte in einer dicken Schicht auf der Haut verbleiben, um ordnungsgemäßen Kontakt mit dem Handgerät zu gewährleisten.

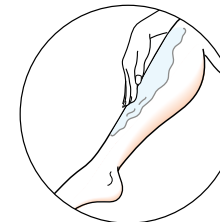

WICHTIG:

Benutzen Sie ausschließlich das speziell für die Benutzung mit diesem Gerät vorgesehene Aktivierungsgel. Um das Austrocknen des Gels zu vermeiden, sollten größere Zonen in mehreren Abschnitten behandelt werden.

2. Wischen Sie überschüssiges Gel von Ihren Händen ab.
3. Wählen Sie einen Ort am Rand der Anwendungszone aus. Platzieren Sie das Handgerät fest auf der Haut, so dass beide Kontaktschienen an den Außenecken des Anwendungsfensters das Gel auf der Haut berühren. Ein WEISSES Lämpchen zeigt an, dass ordnungsgemäßer Kontakt hergestellt wurde. Wenn das weiße Lämpchen nicht aufleuchtet, richten Sie das Handgerät so aus, dass beide Kontaktschienen die Haut berühren.

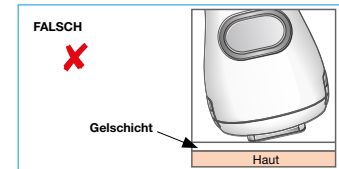
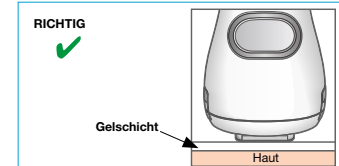

4. Drücken Sie einmal die Einschalttaste. Schauen Sie nicht in Richtung des Handgeräts, um das helle Licht zu meiden. Sie hören ein Klicken und spüren eventuell ein Wärmegefühl.

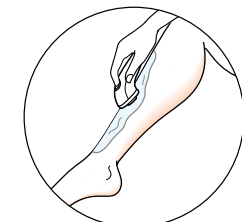

- Nehmen Sie das Handgerät von Ihrer Haut. Die beiden Kontaktschienen und das Anwendungsfenster hinterlassen Spuren im Aktivierungsgel, so dass Sie den Anwendungsprozess einfach verfolgen können.
- Venus Naked Skin® sollte in durchgehenden Reihen auf der Haut angewendet werden. Die nächste Anwendungszone sollte unmittelbar neben der vorherigen ausgewählt werden. Es sollten keine Lücken zwischen den Anwendungszonen entstehen. Beim Platzieren des Handgerätes auf dem Gel auf der Haut sollten die Ecke des Behandlungsfensters und die beiden Kontaktschienen an die Spuren der vorherigen Anwendung anschließen.

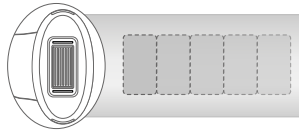

WARNHINWEIS:

NICHT das Gerät an derselben Stelle mehr als einmal anwenden, um mögliche Beeinträchtigungen der Haut zu vermeiden. Wenn Ihre Haut Bläschen bildet oder Verbrennungen aufweist, STOPPEN SIE UNVERZÜGLICH die Anwendung. Beruhigen Sie den Bereich mit kühlenden Gelpackungen. Konsultieren Sie umgehend einen Arzt.

- Sie müssen ungefähr 4-6 Sekunden warten, während sich das Gerät wieder auflädt, bevor es zur erneuten Anwendung bereit ist. Die Taste des Hautton-Sensors blinkt auf, um anzuzeigen, dass sich das Gerät wiederauflädt. Wenn das Lämpchen dauerhaft WEISS aufleuchtet, ist es zur erneuten Anwendung bereit. Wiederholen Sie den obigen Vorgang, bis Sie die Anwendung in der Anwendungszone abgeschlossen haben. Wischen Sie das Anwendungsfenster regelmäßig ab, um sicherzustellen, dass es sauber und frei von Rückständen ist.



- Wenn Sie die Anwendung in einer Zone beendet haben, wischen Sie überschüssiges Aktivierungsgel vom Gerät und von der Anwendungszone ab. Platzieren Sie das Handgerät wieder am Hauptgerät.
- Überprüfen Sie die Anwendungszone auf mögliche Hautreaktionen. Wenn Sie Nebenwirkungen beobachten, lesen Sie Seite 9 dieser Gebrauchsanleitung durch.

RUHEMODUS

- Wenn das Gerät für 55 Minuten „unbenutzt“ bleibt (d. h. wenn keine Tasten gedrückt werden und der Hautton-Sensor nicht aus der Halterung genommen bzw. in die Halterung eingesetzt wird), schaltet sich das Gerät in den RUHEMODUS mit niedrigem Energiebedarf.
- Im RUHEMODUS sind alle Lämpchen bis auf die ROTE Taste des Hautton-Sensors, die alle drei Sekunden einmal aufblinkt, erloschen. Sie müssen eine Hautton-Messung durchführen, um den RUHEMODUS zu beenden.

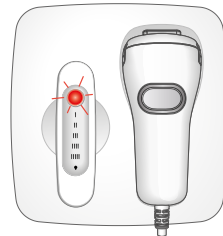

Behandlung des Gesichts (nur Frauen)

Die Anwendung von Venus Naked Skin® gegen unerwünschte Haare im Gesicht bedarf sorgfältiger und spezieller Anwendung, um mögliche Nebenwirkungen zu vermeiden.

Vermeiden Sie Bräunen einschließlich des Sonnenbads im Freien, Bräunungsanwendungen in einem Studio und Benutzung von Bräunungs lotion oder -crème vor und während der Behandlung, da das Gerät ansonsten bei Ihnen nicht funktionieren könnte. Darüber hinaus kann dunklere Haut zu viel Lichtenergie absorbieren, was ein unangenehmes Gefühl/Schmerzen verursachen kann.

WICHTIG:

- Nicht die Augenbrauen oder die Bereiche um die Augen, die Kopfhaut, die Nasenflügel und die Ohren behandeln.
- Nicht auf Leberflecken oder dunklen (pigmentierten) Bereichen anwenden.

Vor der Behandlung

- Ermitteln Sie, ob Ihr Gesicht behandelt werden kann, indem Sie die Hautton-Tabelle und den Hautton-Sensor nutzen. Da das Gesicht unvermeidlich der Sonne ausgesetzt ist, kann es dunkler sein als andere Körperbereiche.
- Führen Sie einen Verträglichkeitstest durch: Testen Sie die Reaktion der Haut auf einem haarfreien Bereich unterhalb des Ohres (siehe Kapitel „Verträglichkeitstest“).
- Warten Sie nach dem Verträglichkeitstest 48 Stunden und prüfen Sie den behandelten Bereich. Wenn er normal erscheint, beginnen Sie die Behandlung der Oberlippe, des Kinnes oder des Kiefers.

Erste Schritte:

- Entfernen Sie alle Kosmetika, Lotionen und Cremes (einschließlich Selbstbräunungscreme) von dem Bereich, den Sie behandeln möchten.
- Entfernen Sie alle sichtbaren Haare.
- Nutzen Sie den Hautton-Sensor, um die Eignung für die Behandlung zu bestätigen. NICHT benutzen, wenn der Hautton-Sensor ein rotes Licht anzeigt (IIII). Beginnen Sie bei der Behandlung des Gesichts immer mit der niedrigsten Einstellung, unabhängig vom Hautton, der vom Hautton-Sensor angezeigt wird. Eventuell müssen Sie dazu das Energiellevel auf die niedrigere Stufe (III) reduzieren, wenn Sie einen helleren Hautton haben (I-III).

Nehmen Sie die Einstellung vor, indem Sie den weißen Knopf auf dem Hautton-Sensor drücken bis die niedrigste Stufe erreicht ist.

Behandlung des Gesichts, der Wangen und des Kiefers

- Tragen Sie eine dicke Schicht Aktivierungsgel auf den zu behandelnden Bereich auf (siehe Abbildung unten).



- Wischen Sie überschüssiges Gel von Ihren Händen ab.
- Sie können einen Spiegel zur Hilfe nehmen, um das Handstück zur Behandlung des Gesichtsbereichs zu positionieren.
- Wählen Sie einen Ort am Rand des zu behandelnden Bereichs aus. Platzieren Sie das Handgerät so auf der Haut, dass beide Kontaktschienen an den Außenecken des Anwendungsfensters auf dem Aktivierungsgel platziert sind,

das auf der Hautoberfläche aufgetragen wurde. Das weiße Licht des Aktivierungsknopfes zeigt an, dass ordnungsgemäßer Kontakt hergestellt wurde. Wenn das weiße Lämpchen nicht aufleuchtet, richten Sie das Handgerät so aus, dass beide Kontaktschienen die Haut berühren.

WICHTIG: Schließen Sie ihre Augen vor dem Drücken des Aktivierungsknopfes oder schauen Sie weg, da das Licht sehr hell ist.

- Drücken Sie den Aktivierungsknopf. Sie spüren eventuell ein Wärmegefühl.
- Nehmen Sie das Handstück von Ihrer Haut.
- Platzieren Sie das Handstück auf dem unmittelbar angrenzenden Bereich, der noch nicht behandelt wurde (ohne Überschneidung), und drücken Sie den Aktivierungsknopf. Führen Sie die Anwendung fort, bis sie den gesamten Bereich fertig behandelt haben.

WICHTIG: Vermeiden Sie, eine Stelle zweimal zu behandeln, da dies zu Nebenwirkungen führen könnte.

- Wischen Sie überschüssiges Gel vom Handstück und dem behandelten Bereich ab.

Behandlung des Oberlippenbereichs

WICHTIG:

- Vermeiden Sie Kontakt mit Lippen und Nasenflügeln. Der Bereich unterhalb der Nase ist oftmals sensibel.
- Nicht anwenden auf permanentem/semi-permanentem Lipliner am Lippenrand.

- Tragen Sie eine dicke Schicht Aktivierungsgel auf den zu behandelnden Bereich auf (siehe nächste Abbildung).

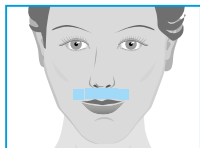

TIPP: Um zu vermeiden, dass Lichtimpulse direkt auf die Lippen gelangen, können Sie die Lippen aufeinander pressen.

- Wiederholen Sie die Schritte 2-8 wie dargestellt, um das Gesicht, die Wangen und den Kiefer zu behandeln.

Behandlung des Halses und der Wangen

Haarwuchs unterhalb des Kinns kann dichter und von anderer Struktur sein. Dies kann manchmal eine leichte Hautrötung nach der Behandlung zur Folge haben. Die Rötung ist vorübergehend und sollte nach 24 Stunden komplett abgeklungen sein.

- Tragen Sie eine dicke Schicht Aktivierungsgel auf den zu behandelnden Bereich auf (siehe Abbildung unten).

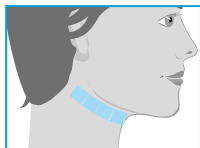

- Wiederholen Sie die Schritte 2-8 wie dargestellt, um das Gesicht, die Wangen und den Kiefer zu behandeln.

HINWEIS:

- Sollte eine Rötung oder ein brennendes Gefühl auftreten und mehrere Minuten anhalten, legen Sie ein kühles Tuch/Kühlkissen auf, um den Bereich zu beruhigen.
- Beim eventuellen Auftreten von Pigmentveränderungen, z.B. Aufhellung oder Verdunkelung, beenden Sie die Anwendung. Konsultieren Sie einen Arzt um dem Grund dafür zu bestimmen, da die Veränderungen aufgrund einer Vorerkrankung aufgetreten sein könnten.

Nach der Behandlung

- Verwenden Sie die ersten 24 Stunden nach der Anwendung keine Bleichcremes oder Peelings, da dies ansonsten zu Hautirritationen führen könnte.
- Vermeiden Sie direktes Sonnenlicht für 24 Stunden nach der Behandlung. Um Ihre Haut zu schützen, nutzen Sie eine Feuchtigkeitscreme mit LSF 15 oder eine Sonnencreme mit höherem Breitspektrumfilter.

Verträglichkeitstest

Wir empfehlen Ihnen, vor der Erstanwendung die Reaktion Ihrer Haut auf das Venus Naked Skin®-Gerät und auf das Aktivierungsgel zu testen

HINWEIS: Testen Sie die Zone, die Sie für die Anwendung vorgesehen haben. Die Zone für den Verträglichkeitstest sollte ungefähr 2,5 x 5 cm groß sein (was der Größe zweier Lichtblitze nebeneinander entspricht).

- Ermitteln Sie zunächst Ihren Hautton, siehe Seite 11.
- Bereiten Sie die Anwendungszone vor, indem Sie sie reinigen und sichtbare Haare entfernen. Tupfen Sie den Bereich mit einem Handtuch trocken.
- Tragen Sie eine dicke Schicht Aktivierungsgel auf die Anwendungszone auf. NICHT EINMASSIEREN. Das Gel sollte in einer dicken Schicht auf der Haut verbleiben, um ordnungsgemäßen Kontakt mit dem Handgerät zu gewährleisten.
- Platzieren Sie das Handgerät fest auf der Haut. Beide Kontaktschienen an den Außenecken des Anwendungsfensters müssen das Gel auf der Haut berühren. Die Einschalttaste leuchtet WEISS auf und zeigt so an, dass ordnungsgemäßer Kontakt hergestellt wurde. Wenn das weiße Lämpchen nicht aufleuchtet, richten Sie das Handgerät so aus, dass beide Kontaktschienen die Haut berühren.
- Drücken Sie einmal die Einschalttaste. Schauen Sie nicht in Richtung des Handgeräts, um das helle Licht

zu meiden. Sie hören ein Klicken und spüren eventuell ein Wärmegefühl.

WICHTIG: Anpassung der Anwendungsstufe

Das Anwendungsgefühl kann je nach Person und Anwendungszone variieren. Um das bestmögliche Ergebnis zu erzielen, führen Sie die Anwendung mit der höchst möglichen Stufe durch, bei der Sie sich wohlfühlen.

Stufe I – höchste Leistungseinstellung

Stufe III – niedrigste Leistungseinstellung

Zum Anpassen der Anwendungsstufe lesen Sie Schritt 7 auf Seite 12 nach.

- Nehmen Sie das Handgerät von Ihrer Haut.
- Platzieren Sie das Handgerät in der Zone, die an die bereits behandelte Zone angrenzt (siehe **HINWEIS** auf der linken Seite). Wiederholen Sie die Schritte 4-6.
- Warten Sie 48 Stunden und betrachten Sie dann die Testzone. Wenn die Haut normal aussieht, können Sie mit der Erstanwendung mit der höchst möglichen Stufe beginnen, bei der Sie sich wohlfühlen. Wenn eine Hautreaktion auftritt, stellen Sie die Benutzung von Venus Naked Skin® ein und konsultieren Sie Ihren Arzt. **KEINE** Anwendung in der Testzone für mindestens eine Woche nach dem Test durchführen.

Wartung und Aufbewahrung

1. Wenn Sie die Anwendung beendet haben, ziehen Sie das Netzteil aus der Steckdose, um das Venus Naked Skin®-System auszuschalten.
2. Wischen Sie nach der Anwendung Handgerät, Anwendungsfenster und Hauptgerät mit einem Tuch oder Lappen ab, um überschüssiges Gel vom Gerät zu entfernen. Spülen Sie das Hauptgerät und das Handgerät nicht mit Wasser oder einer anderen Flüssigkeit ab bzw. tauchen sie darin ein.
3. Bewahren Sie das Venus Naked Skin®-Gerät und das V™-Aktivierungsgel an einem kühlen und trockenen Ort auf.

Anwendungsplan

Startphase

Um ein optimales Ergebnis zu erzielen, sollte Venus Naked Skin® einmal alle zwei Wochen für 6-12 Anwendungen benutzt werden.

1. Monat	2. Monat	3. Monat
1 2 3 4 5 6 7	1 2 3 4 5 6 7	1 2 3 4 5 6 7
8 9 10 11 12 13 14	8 9 10 11 12 13 14	8 9 10 11 12 13 14
15 16 17 18 19 20 21	15 16 17 18 19 20 21	15 16 17 18 19 20 21
22 23 24 25 26 27 28	22 23 24 25 26 27 28	22 23 24 25 26 27 28
29 30	29 30	29 30

Erhaltung

Nach der Startphase sollten Sie Venus Naked Skin® einmal alle zwei Monate benutzen, um dauerhaft glatte Haut beizubehalten.

1. Monat	2. Monat	3. Monat
1 2 3 4 5 6 7	1 2 3 4 5 6 7	1 2 3 4 5 6 7
8 9 10 11 12 13 14	8 9 10 11 12 13 14	8 9 10 11 12 13 14
15 16 17 18 19 20 21	15 16 17 18 19 20 21	15 16 17 18 19 20 21
22 23 24 25 26 27 28	22 23 24 25 26 27 28	22 23 24 25 26 27 28
29 30	29 30	29 30

4. Monat	5. Monat	6. Monat
1 2 3 4 5 6 7	1 2 3 4 5 6 7	1 2 3 4 5 6 7
8 9 10 11 12 13 14	8 9 10 11 12 13 14	8 9 10 11 12 13 14
15 16 17 18 19 20 21	15 16 17 18 19 20 21	15 16 17 18 19 20 21
22 23 24 25 26 27 28	22 23 24 25 26 27 28	22 23 24 25 26 27 28
29 30	29 30	29 30

Problembehandlung

Der folgende Leitfaden zur Problembehandlung sollte zunächst befolgt werden, um mögliche Probleme mit Venus Naked Skin® lösen zu helfen.

Problem	Lösung
Die Lämpchen des Venus Naked Skin®-Bedienfelds leuchten nicht auf.	Stellen Sie sicher, dass das Netzteil eingesteckt ist. Stellen Sie sicher, dass das Netzkabel des Venus Naked Skin®-Hauptgeräts ordnungsgemäß angeschlossen ist.
Venus Naked Skin® funktioniert nicht auf sehr kleinen Zonen.	Aus Sicherheitsgründen müssen beide Kontaktschienen am Handgerät die Haut berühren. Wenn die Anwendungszone der Haut zu klein dafür ist, sendet Venus Naked Skin® keinen Lichtimpuls aus. Versuchen Sie, das Handgerät erneut auszurichten, um zu gewährleisten, dass beide Kontaktschienen das Gel in der Anwendungszone berühren.
Das Venus Naked Skin®-Hauptgerät ist beschädigt, gerissen oder scheint defekt zu sein.	NICHT BENUTZEN , wenn Hauptgerät, Handgerät, Netzkabel oder Netzteil beschädigt sind. Wenn Sie Zweifel an der Sicherheit von Venus Naked Skin® haben oder vermuten, dass ein irgendwie gearteter Defekt vorliegt, sollten Sie es nicht benutzen.
Das rote Lämpchen am Hautton-Sensor leuchtet oder blinkt auf, und Venus Naked Skin® reagiert nicht.	Venus Naked Skin® hat sich in den STANBY- oder RUHEMODUS geschaltet. Führen Sie zum Wiedereinschalten eine erneute Hautton-Messung gemäß der Beschreibung auf den Seite 11 und 12 dieser Gebrauchsanleitung durch.
Die Lämpchen des Venus Naked Skin®-Bedienfelds leuchten oder blinken auf ungewöhnliche Weise auf.	Venus Naked Skin® zeigt durch unterschiedliche Lichtkombinationen der Lämpchen im Bedienfeld Fehlermeldungen an. Die Tabelle unten erklärt die Bedeutung dieser Lichtkombinationen.
Es tritt eine deutliche Veränderung der Anwendungs-Lichtintensität auf.	Rufen Sie die Rufnummer der Kundenbetreuung auf Seite 21 an.

Leistungseinstellungs-Lämpchen	Erklärung
Alle Lämpchen schalten sich in unregelmäßiger Reihenfolge EIN und AUS, und das Gerät funktioniert nicht.	Das Gerät ist beschädigt und sollte zwecks Reparatur zurückgebracht werden. Wenden Sie sich bezüglich weiterer Informationen an Ihren Händler.
Alle Lämpchen sind AUS.	Es liegt ein Fehler beim Anschluss an die Stromversorgung vor.
Die weiße Blitzlampen-Anzeige LEUCHTET permanent AUF.	Die Blitzlampe kann 50.000 Blitze erzeugen. Diese Anzeige bedeutet, dass 45.000 Lichtblitze bzw. 90% der Lichtblitze verbraucht wurden.
Aufblinken der weißen Blitzlampen-Anzeige	Die Lebensdauer der Blitzlampe ist aufgebraucht.

Technische Daten

Venus Naked Skin® ist ein System mit intensiv gepulstem gefiltertem Breitband-Licht und verfügt über die folgenden technischen Daten:

Wiederholrate:	in Abhängigkeit von der Betriebstemperatur durchschnittlich alle 4-6 Sekunden manuell gepulst
Netzeingang:	100 V – 240 V~, 1.3 – 0.55 A
Betriebstemperatur:	zwischen 15°C und 30°C
Betriebsfeuchte:	bis zu 85% relative Feuchtigkeit, nicht kondensierend
Behandlungszone (Bereichsgröße):	3 cm ² (12 mm x 25 mm)

Das System verfügt über ein Sicherheitssystem und benötigt Berührung mit der Haut, die mit einer Schicht Aktivierungsgel versehen ist, um korrekt zu funktionieren. Benutzen Sie ausschließlich Gele, die speziell für den Gebrauch mit Venus Naked Skin® vorgesehen sind. Andere Gele oder Crèmes dürfen nicht benutzt werden.

Dieses Gerät ist für einen einzelnen Benutzer vorgesehen.

Konformität:



Das CE-Kennzeichen bestätigt, dass dieses Gerät die folgenden EWG-Richtlinien erfüllt:

- Richtlinie für Niederspannung 2006/95/EC
- Richtlinie für elektromagnetische Kompatibilität 2004/108/EC
- Richtlinie für energieverbrauchende Produkte 2009/125/EC

Entsorgung (Ende der Lebensdauer):

Um die Gefahren für Gesundheit und Umwelt zu minimieren und sicherzustellen, dass die Materialien recycelt werden können, sollte dieses Produkt an einer speziellen Sammelstelle für Elektroabfälle und elektronische Geräte entsorgt werden.



Das auf dem Produkt angebrachte WEEE-Symbol einer durchgestrichenen Abfalltonne auf Rädern dient dazu, Sie daran zu erinnern.

Die im Hautton-Sensor eingesetzte Batterie wird von einer professionellen Recycling-Einrichtung entnommen.

Kundenbetreuung

Bei Fragen oder Anregungen kontaktieren Sie bitte unser Kundenbetreuungsteam unter:

0 800 - 5 88 92 04

AT: 0 800 - 244 176

CH: 0 800 - 740 366

Garantie

Wir gewähren für dieses Produkt eine zweijährige Garantie, die mit dem Kaufdatum beginnt. Innerhalb der Garantielaufzeit beheben wir kostenlos alle Gerätedefekte, die auf Material- oder Verarbeitungsfehler zurückzuführen sind, wobei wir uns nach eigenem Ermessen entweder Reparatur oder Austausch des Komplettgeräts vorbehalten.

Diese Garantie kann in allen Ländern in Anspruch genommen werden, in denen dieses Gerät von Braun oder dessen autorisierten Händlern vertrieben wird.

Von dieser Garantie sind ausgenommen: Schäden durch unsachgemäßen Gebrauch, normaler Verschleiß und Abnutzung sowie Mängel, die den Wert oder die Gebrauchstauglichkeit des Geräts nur unerheblich beeinflussen. Die Blitzlampe wird als Verschleißteil des Geräts betrachtet und ist deshalb von der Garantie ausgenommen. Diese Garantie erlischt bei Reparaturen durch nicht autorisierte Personen sowie bei Verwendung anderer Teile als der Original-Ersatzteile von Braun.

Um innerhalb der Garantiefrist Hilfe zu erhalten, besuchen Sie bezüglich weiterer Informationen www.braun.com.

Skin Suitability

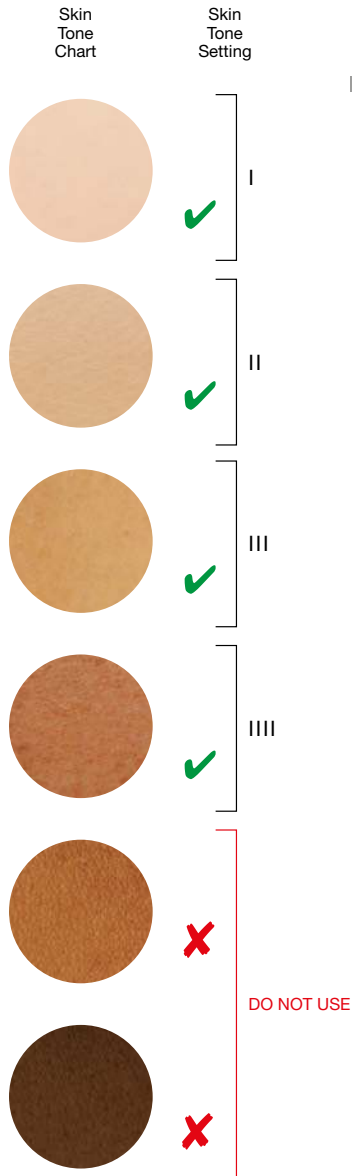

Gillette
Venus
NAKED SKIN®

INTENSE PULSED LIGHT HAIR REMOVAL SYSTEM

designed by
BRAUN

Please read this entire user guide, including all warnings and safety information, before using the Venus Naked Skin® Intense Pulsed Light Hair Removal System.

The Venus Naked Skin® Intense Pulsed Light Hair Removal System is not suitable for everyone. It works effectively on light to medium skin tones and dark hair colors. Venus Naked Skin® is not effective on treatment areas with red, very blonde, grey or white hair.

Compare the skin tone of the area to be treated to the chart (on the left) to see if Venus Naked Skin® is suitable for you. If you are unsure if the device is appropriate for you to use, please call the toll-free number located on page 41 of this user guide or consult your physician.

WARNING – DO NOT USE:

If the skin to be treated is darker than skin tone (IIII) shown on the Skin Tone Chart. Darker skin tones absorb too much light energy during treatment, which may injure (e.g. burn, discolor or scar) your skin.

As the face can be more sensitive, use the device on other body areas before treating upper lip area, chin or jaw. For specific facial usage instructions, see chapter “Facial Treatment”.

Welcome to Gillette Venus Naked Skin®

Welcome to a premium beauty experience with your new Venus Naked Skin® Intense Pulsed Light Hair Removal System.

With Venus Naked Skin®, you can achieve smooth skin every day, so that every season can be bikini season. So get started... you'll love the look and feel of your continuously smooth skin. And that's a beautiful thing!

For more information and to download the free Naked Skin® mobile application, please visit www.braun.com



Contents

Who Should Not Use Gillette Venus Naked Skin® (Contraindications)	24
Before You Start (Warnings and Precautions)	24
Warnings	24
Precautions	25
Electrical and fire safety	26
Possible Side Effects.....	27
Possible side effects include:.....	27
What to do if you have a side effect.....	27
Introduction to Gillette Venus Naked Skin®	28
How It Works	28
What to Expect	29
How to Use	29
Getting Started.....	29
Setup	29
Check Your Skin Tone	29
Treatment.....	31
Facial Treatment (women only).....	33
Patch Test	35
Treatment Schedule	36
Start-up Phase	36
Maintenance Phase.....	36
Troubleshooting	37
Technical Specifications	38
Customer Support	39
Warranty	39

Who Should Not Use Gillette Venus Naked Skin® (Contraindications)

- **DO NOT USE** the device on scalp, eyebrows or anywhere around the eye or eye socket. Use in these areas may permanently damage eyes.
- **DO NOT USE** if you have dark skin tones (see skin tone chart on page 22). Dark skin may absorb too much light energy and injure (e.g., burn, discolor or scar) your skin.
- **DO NOT USE** if you have a history of skin cancer or precancerous lesions (e.g., nevi or a large number of moles). Before you start, consult your doctor if you take medication for any chronic medical condition.
- **DO NOT USE** if you are pregnant, lactating, or under the age of 18 as this device has not been tested with these individuals.

Before You Start (Warnings and Precautions)

WARNINGS

- **DO NOT USE** Venus Naked Skin® if your skin is darker than the dark skin tone (IIII) shown on the skin tone chart or if the setting (IIIII) red light on the Skin Tone Sensor is lit. Because dark skin absorbs more light energy, treating dark skin with Venus Naked Skin® may cause discomfort/pain or may injure (e.g., burn, discolor or scar) your skin.
 - **DO NOT USE** Venus Naked Skin® if your skin has been artificially or naturally tanned recently. Because tanned skin is darker, it is at a higher risk of damage when using Venus Naked Skin®. Treating tanned skin with Venus Naked Skin® may cause discomfort/pain or may injure (e.g., burn, discolor or scar) your skin.
- **DO NOT USE** Venus Naked Skin® on:
 - Red hair
 - Grey or white hair
 - Very blonde hair

Venus Naked Skin® is not effective on these hair colors. You will be exposed to the risks of this product but not the benefits.

- **DO NOT USE** Venus Naked Skin® directly on nipples, genitals or around the anus. These areas may have a darker skin color and/or greater hair density and using the device in these areas may cause discomfort/pain or injure (burn, discolor or scar) your skin.
- **DO NOT USE** Venus Naked Skin®:
 - On dark brown or black spots such as freckles, birthmarks, moles or warts in the area you wish to treat.
 - If you have chronic skin disease (e.g., psoriasis or vitiligo) or damaged skin (e.g., sunburn, cuts, open wounds or active infections) in the areas you wish to treat.
 - If you have varicose veins in the area you wish to treat.

Avoid unprotected exposure to direct sunlight after your Venus Naked Skin® treatment. Treatment with Venus Naked Skin® may make your skin more sensitive to the sun, resulting in side effects such as burning and blistering. Use sunscreen (SPF 15 or greater) or cover the skin.

- On a tattoo or permanent makeup on the area you wish to treat.
- If you have a known sensitivity to sunlight (photosensitivity) or are taking medication that makes the skin more sensitive, e.g., Retin A, Accutane and/or other topical retinoids.
- If you have had a skin peel treatment on the area you wish to treat.

If you have any of the above, Venus Naked Skin® may injure your skin or make existing conditions worse. You may experience side effects such as burns, blisters and skin color changes (hyper- or hypo-pigmentation), or scarring.

- **DO NOT look directly into the glass filter** on the handset or attempt to activate the handset toward the eyes. To protect the safety of your eyes, and those of individuals nearby, the Venus Naked Skin® handset will only activate when both contact bars, on the bottom of the handset, are placed against the skin. If at any time the handset activates when both bars are NOT in contact with the skin, STOP use of the device immediately and contact your retailer.
- **DO NOT USE** Venus Naked Skin® more than once a week on the same area. It will not speed up the results and may increase the chances of injury to your skin.

PRECAUTIONS

- Avoid tanning including outdoor sun bathing, tanning treatments in a salon before and during treatment, or use of a tanning lotion or cream before and during treatment as the device may not work for you. Further, darker skin may absorb too much light, which may cause discomfort/ pain or may injure (e.g., burn, discolor or scar) your skin.

- If you are taking any kind of medication regularly and over a long period of time, please consult your physician for any potential impact on skin sensitivity to light.
- This device is not intended for use by persons under 18 years of age or persons (including children) with reduced physical, sensory or mental capabilities, or lack of experience and knowledge, unless they have been given supervision or instruction concerning use of the appliance by a person responsible for their safety.
- Children should be supervised to ensure that they do not play with the device. When not in use, always unplug the device. The device should be stored securely out of the reach of children.
- Do not replace the gel with other gels, creams or lotions. Use only the gel specifically designed for use with the Venus Naked Skin® device.
- Avoid contact of gel with the eyes. In case of accidental contact between the gel and eyes, rinse with water. If skin irritation or rash develops, discontinue use of the gel and the device. If symptoms persist, consult your physician.
- Regularly check the device and cords for visible signs of damage. In case of damage or cracks, stop using the device and have it checked and repaired by an authorized service repairman. Call the toll-free number on page 41 for assistance. Unqualified repair work can lead to extreme hazards for the user.
- Avoid any activity or skin products that may irritate your skin for 24 hours after treatment. This includes:
 - Using hot tubs or saunas
 - Wearing tight-fitting clothing
 - Using bleaching creams, perfumed products or peeling products

The above may cause irritation, such as itching and redness, in the treated areas.

ELECTRICAL AND FIRE SAFETY

As with any electrical device, certain precautions must be taken in order to ensure your safety.

DANGER:

Never open the Venus Naked Skin® device, as this may expose you to dangerous electrical components and to pulsed light energy, either of which may cause serious bodily damage and/or permanent eye injury.

- **DO NOT** use if device is damaged; for example, cracked base, handset cable damage (internal wires visible), cracked or broken glass on the handset, etc. Internal parts contain electric charges that are hazardous. Electric shock may result from using a damaged device.
- **DO NOT** use Venus Naked Skin® near bathtubs, showers, basins or other vessels containing water. If Venus Naked Skin® becomes wet, it should not be used. Electric shock may result from using a wet device.



- **DO NOT** use if either the base unit or handset becomes uncomfortably hot to touch. The device may overheat and pose an electric shock risk or fire hazard.
- **DO NOT** use a power supply other than provided Cyden Type 6027... supply for use with Venus Naked Skin® Type 6028... . This may damage the unit and pose an electric shock risk or fire hazard
- **DO NOT** use petroleum-based or flammable cleaning agents as these pose a fire risk.
- **DO NOT** use abrasive cleaning agents. These may damage the device or scratch the glass window on the handset. Damaged devices must not be used. Electric shock may result from using a damaged device.
- **DO NOT** block the cooling vents on the handset. The device may overheat and pose an electric shock risk or fire hazard.

NOTICE:

- Venus Naked Skin® is designed for use where the main supply voltage is 100 V to 240 V AC, 50/60 Hz. Check that the actual supply voltage is within this range.
- Always unplug Venus Naked Skin® when not in use.

POSSIBLE SIDE EFFECTS

Venus Naked Skin® is a powerful device. Some people will experience slight discomfort (e.g., heat or redness of the skin) when using Venus Naked Skin® – this is normal. You may feel heat and tingling when activating the light pulse, followed by redness in the skin. This type of reaction usually disappears within 24 hours. Adverse reactions are usually immediate or appear within 24 hours. In rare cases, they may take up to 72 hours to appear.

POSSIBLE SIDE EFFECTS INCLUDE:

- Discomfort/pain in the area being treated
- Itching of the treated area
- Heat and redness of the skin that continues after the first 24 hours

In rare cases:

- Blistering or burning of the skin
- Swelling and/or bruising
- Changes to the pigmentation (color) of the skin in the area treated

WHAT TO DO IF YOU HAVE A SIDE EFFECT

Side Effect	How to Assess and React
Warm feeling or tingling sensations during treatment which typically disappear after a few seconds to a minute and decrease with continued use.	This is expected and is normal for all IPL (Intense Pulsed Light) hair removal device treatments. You can keep on using the device as instructed.
Discomfort or pain is <u>intense</u> during treatment or persists after a treatment.	Stop using the device and consult your physician before using it again.
Skin redness during or after treatment which disappears within minutes to several hours.	This is expected and is normal for all IPL (Intense Pulsed Light) hair removal device treatments. You can keep on using the device as instructed once skin redness has disappeared.
Skin redness which <u>does not go away</u> within 24–48 hours after treatment.	Stop using the device and consult your physician before using it again.
In Very Rare Cases:	
Swelling and redness around the hair follicle that disappears within two or three days.	You can keep on using the device as instructed once swelling and redness around the hair follicle has disappeared.
Swelling and redness around the hair follicle that <u>does not disappear</u> within two to three days.	Stop using the device and consult your physician before using it again.
Temporary <u>changes</u> in skin color (lightening or darkening).	If your skin color changes, stop using the device and consult your physician.
<u>Increase</u> in hair growth in areas of treatment (more likely to be seen with subjects of Mediterranean descent).	If this increase persists over several treatments, stop using the device and consult your physician.

Introduction to Gillette Venus Naked Skin®

The Venus Naked Skin® device is powered by Intense Pulsed Light (IPL), derived from professional light technology that is used by dermatologists/professionals worldwide for the treatment of unwanted hair.

The Venus Naked Skin® System includes:

1. Base unit
2. Handset (connected to base unit)
3. Detachable Skin Tone Sensor (see page 31 for details on the Skin Tone Sensor)
4. Activation button
5. Power supply
6. Treatment window in the front of handset
7. V™ Activating Gel
8. User Guide

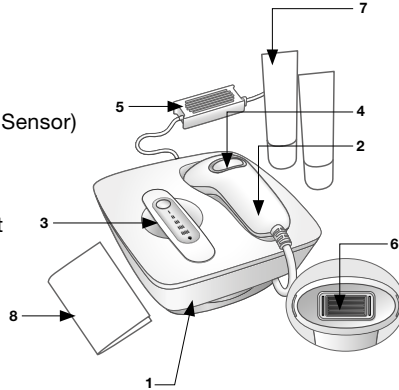

How It Works

The Venus Naked Skin® Intense Pulsed Light (IPL) system is derived from professional IPL technology and helps break the cycle of hair regrowth. The light energy is transferred through the V™ Activating Gel to target the melanin in dark hair, helping to put the hair to sleep.

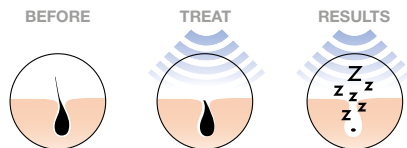

ipulse™
Let your skin see the light

V™ Activating Gel

Venus Naked Skin® comes with V™ Activating Gel. This is a clear, water-based gel that enables the light to transfer to the hair during treatment to optimize effectiveness.

Do not use Venus Naked Skin® if you do not have Activating Gel. The gel is available for purchase at your retailer.

What to Expect

You could experience noticeable hair reduction after 6 treatments and long lasting hair removal after 6 – 12 treatments. Continue to treat once every two months to maintain results and to enjoy continuously smooth, beautiful skin.

How to Use

Getting Started

The treatment area should be clean, hair-free and dry.

1. Remove any visible hair before using Venus Naked Skin®. Removal of hair ensures the light reaches the hair follicle during treatment.
2. Cleanse the treatment area and pat dry.

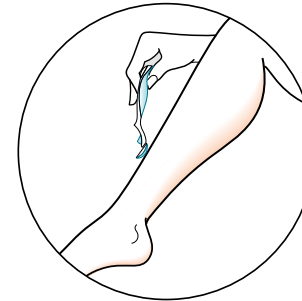

Setup

To power on the device:

1. Place the device unit on a firm surface. The handset should be securely placed in its cradle on the base unit.
2. Plug the power supply into an electrical outlet. The Skin Tone Sensor button will illuminate RED to indicate STANDBY mode. A skin tone reading is required to begin.

Check Your Skin Tone

USING THE SKIN TONE SENSOR

Venus Naked Skin® has an integrated Skin Tone Sensor designed to assist you in choosing the appropriate skin tone setting for your skin.

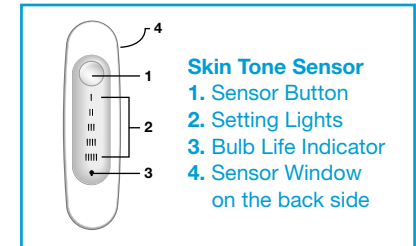

To measure your skin:

1. Remove the Skin Tone Sensor from the base unit. The RED Skin Tone Sensor light will go out to indicate it is ready.

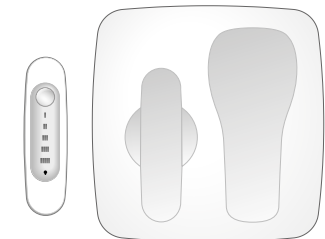

2. Place the sensor window of the Skin Tone Sensor to the clean, dry area of skin you wish to treat.
For comfort and safety, always choose the darkest skin, e.g., for leg, test the outside of the lower leg; for arms, use the back of the hand. For the face, test the cheek or upper lip area.

3. Press the Skin Tone Sensor button to receive a skin tone reading:

- If an illuminated WHITE light (settings I, II, III, IIII) appears, the skin tone in this area is suitable for treatment.



- If an illuminated RED light appears, this indicates the skin tone in this area is not suitable for treatment.



4. IMPORTANT: Before treating another body part, you must perform a new measurement.

NOTE: If all lights illuminate, this indicates that the measurement taken is not valid, e.g., Skin Tone Sensor does not have good contact.



5. Replace the Skin Tone Sensor in the base unit. The Skin Tone Sensor button will illuminate WHITE which indicates that the unit is ready for use. The device setting will automatically adjust to the Skin Tone Sensor reading. The white setting light indicates the power setting.

6. Double check the result by comparing the skin tone of the treated area to the Skin Tone Chart.

IMPORTANT: If there is a difference between the skin tone identified by the Skin Tone Sensor and the Skin Tone Chart, you should always use the higher number/darker tone setting (emits less light energy). For example: if the Skin Tone Sensor indicates (III) and the Skin Tone Chart indicates (IIII), you should use (IIII).

7. Press the Skin Tone Sensor button repeatedly until the correct skin tone setting appears.

I – IIII on the Skin Tone Sensor.

- **Setting I** is the HIGHEST power setting and is for people with fair skin as shown on the Skin Tone Chart—Skin Tone 1.
- **Setting II** is the MEDIUM power setting and is for people with medium skin tone as shown on the Skin Tone Chart—Skin Tone 2.
- **Setting III** is a LOWER power setting and is for people with darker skin as shown on the skin tone chart—Skin Tone 3.
- **Setting IIII** is the LOWEST power setting and is for people with darker skin as shown on the Skin Tone Chart—Skin Tone 4.

NOTE: You can choose a higher number/darker tone setting (emits less light energy) than your Skin Tone Sensor measurement result, but a lower number/lighter skin tone setting cannot be selected.

STANDBY Mode

When the Skin Tone Sensor is placed in the base unit, after 10 minutes of inactivity, the handset will revert to STANDBY mode (indicated by a RED light). A new skin tone reading is required to re-activate the unit.



Treatment

Before your first treatment, we advise you to perform a patch test on a small area of skin on a body part you plan to treat. Please refer to page 37 for Patch Test details.

Once you have established the correct skin tone setting and prepared the treatment area, you are ready to begin your treatment.

1. Apply a thick layer of Activating Gel to the area. DO NOT RUB IN. The gel should remain in a thick layer on the skin to ensure proper contact with the Handset.

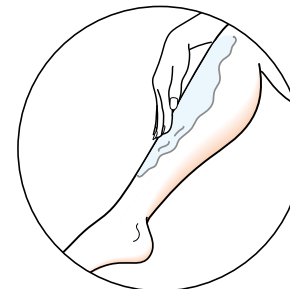

IMPORTANT:

Only use the Activating Gel specifically designed for use with this device. In order to prevent gel from drying, larger areas should be treated in sections.

2. Wipe excess gel from your hands.
3. Select a spot on the edge of the treatment area. Place the handset firmly on the skin so that both contact bars on the outer corners of the treatment window are placed in the Activating Gel that is on the skin surface. A WHITE light signals you have the proper contact. If the white light does not appear, be sure to adjust the handset so that both bars remain in contact with the skin.

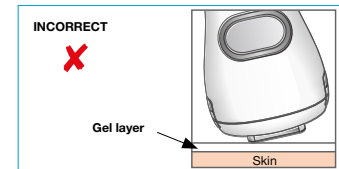
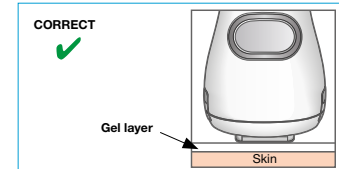

4. Press the Activation button once. Look away from the handset to avoid the bright light. You will hear a click and may feel a warm sensation.



5. Remove the handset from your skin. The two contact bars and treatment window will leave marks in the Activating Gel to help track your treatment progress.

6. Venus Naked Skin® should be used on the skin in continuous rows. Your next selected treatment spot should be adjacent to the previous. There should be no gaps between treatment areas. When placing the handset onto the gel on your skin, the edge of the treatment window and the two contact bars should line up with the marks from the previous treatment area.

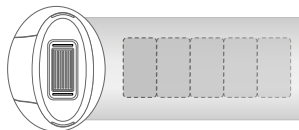

WARNING:

DO NOT discharge the device on the same site more than once to avoid possible adverse skin effect. If your skin blisters or burns, STOP IMMEDIATELY. Soothe the area with cooling gel packs. Seek medical advice immediately.

7. You will need to wait approximately 4 – 6 seconds for the unit to recharge before it is ready to activate again. The Skin Tone Sensor button flashes to show the unit is recharging. When the light glows WHITE constantly, it's ready for use again. Repeat the process above until you are finished treating the treatment area. Periodically wipe the treatment window to ensure it is clean and free of any debris.



- When you have finished treating an area, wipe away any excess Activating Gel from the handset and the area you have treated. Place the handset back on the base unit.
- Check the treated area to see if you develop any skin reactions. If you experience a side effect, refer to page 29 in this user guide.

SLEEP Mode Timeout

- When the unit is left “inactive” (i.e., no buttons are pushed or the Skin Tone Sensor is not removed/replaced) for 55 minutes, then the unit will enter a low power SLEEP mode.
- In SLEEP mode, all the lights are off except for the RED Skin Tone Sensor button which will make a single flash once every 3 seconds. You must take a skin tone reading to get out of SLEEP mode.



Facial Treatment (women only)

Using Venus Naked Skin® to remove unwanted facial hair requires care and special guidance to prevent any possible adverse reaction. It is recommended that before treating the face, other body areas are treated first.

Avoid tanning including outdoor sun bathing, tanning treatments in a salon before and during treatment, or use of a tanning lotion or cream before and during treatment as the device may not work for you. Further, darker skin may absorb too much light energy, which may cause discomfort/pain.

IMPORTANT:

- Do not treat the eyebrows or areas around the eyes, the scalp, the nostrils, the ears.
- Do not use on moles or any dark (pigmented) areas.

Before Treatment

- Determine if the face may be treated, by using the skin color chart and the skin tone sensor. Because the face is unavoidably exposed to sunlight, it may be darker than other body areas.
- Perform a patch test: test your skin for reaction in a hair-free area below the ear (see chapter titled “Patch Test”).
- After this patch test, wait 48 hours, examine the treated area and if it appears normal, begin treating the upper lip, chin or jaw.

Getting started

- Remove all cosmetics, lotions and creams (including self tanning) from the area you wish to treat.
- Remove any visible hair.

- Use the skin tone sensor to confirm suitability for treatment. Do NOT use if the skin tone sensor indicates red (IIII). Always start with the lowest setting when using on the face, regardless of the skin tone sensor reading. This may require you to manually reduce the energy level to the lowest setting (III) if you are a lighter skin tone (I-II). Do this by pressing the white button on the skin tone sensor until the lowest setting is lit (III).

Treating the face, cheek and jaw

- Apply a thick layer of Activating Gel to the area to be treated (see illustration below).

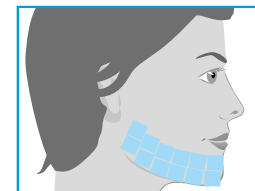

- Wipe excess gel from your hands.
- You may choose to use a mirror to help position the handset for treating facial areas.
- Select a spot on the edge of the treatment zone. Place handset firmly on the skin so that both contact bars on the outer corners of the treatment window are placed in the Activation Gel that is on the skin surface. The white light of the Activation button signals you have the proper contact. If the white light does not appear, be sure to adjust the handset so that both bars remain in contact with the skin.

IMPORTANT:

Before pressing the activation button, close your eyes or look away as the light is very bright.

- Press the Activation button. You may feel a warm sensation.

- Remove the handset from the skin.
- Place the handset on the next adjacent untreated spot (do not overlap) and press the activation button. Continue until you have completed the entire area you wish to treat.

IMPORTANT:

Avoid treating the same area twice as this may cause adverse reactions.

- Wipe any excess Activating Gel from the handset and the area you have treated.

Treating the upper lip area

IMPORTANT:

- Avoid contact with the lips and the nostrils. The central area below the nostrils is often sensitive.
- Do not use on permanent / semi permanent lip liner on the lip margin.

- Apply a thick layer of Activating Gel to the area to be treated (see illustration below).

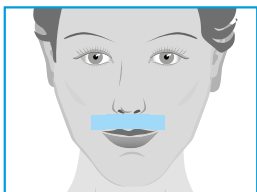

TIP: You can press your lips together to ensure that the light does not activate on the upper lip itself.

- Repeat steps 2-8 as presented for treating face, cheek and jaw.

Treating the neck and chin

Hair growth under the chin can be denser and more coarse in nature and this can sometimes lead to slight reddening in the

skin following a treatment. This redness is temporary and should completely disappear after 24 hours.

- Apply a thick layer of Activating Gel to the area to be treated (see illustration below).

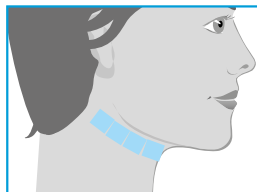

- Repeat steps 2-8 as presented for treating face, cheek and jaw.

NOTE:

- If redness or a burning sensation occurs and lasts for several minutes, apply a cool cloth/pad to soothe the area.
- If any pigmentary changes in the skin, e.g., lightening or darkening, are observed, stop using the device. Seek medical advice to determine the cause which may be due to an underlying medical condition.

After Treatment

- Avoid using bleaching creams, or peeling products in the treated area for 24 hours after treatment as they may cause irritation.
- Avoid direct sunlight exposure for 24 hours after treatment. To protect the skin, use a facial moisturizer with SPF 15 or greater broad spectrum sunscreen.

Patch Test

Before your first treatment, we recommend you test your skin for reaction to Venus Naked Skin® device and Activating Gel.

NOTE: Test the area you are planning to treat. The patch test area should be about 2.5 x 5 cm in size (equivalent to size of two flashes, side by side).

- First check your skin tone, (refer to page 31).
- Prepare the area to be treated by cleansing and removing visible hair. Pat dry with a towel.
- Apply a thick layer of Activating Gel to the area. **DO NOT RUB IN.** The gel should remain in a thick layer on the skin to ensure proper contact with the applicator.
- Place the handset firmly on the skin so that both contact bars on the outer corners of the treatment window are placed in the Activating Gel that is on the skin surface. The Activation button will illuminate **WHITE** to signal you have the proper contact. If the white light does not appear, be sure to adjust the handset so that both bars remain in contact with the skin.
- Press the Activation button once. Look away from the handset to avoid the bright light. You will hear a click and may feel a warm sensation.

IMPORTANT: Adjustment of Treatment Level

The treatment sensation may vary depending on the person and treatment area. For best results, conduct the treatment at the highest level you are comfortable using.

Level I – Highest power setting
Level IIII – Lowest power setting

To adjust the treatment level, refer to step 7 on page 32.

- Remove the handset from your skin.
- Place the handset on the area adjacent to the area you already treated (see **NOTE** to the left). Repeat steps 4 – 6.
- Wait 48 hours and then examine the test area. If the skin appears normal, begin your first treatment at the highest level you are comfortable using. If a skin reaction develops, discontinue use of Venus Naked Skin® and consult your physician. **DO NOT** treat the patch tested area for at least one week after the test.

Maintenance and Storage

- Once you have completed your treatment, unplug the power supply from the electrical outlet to turn off the Venus Naked Skin® system.
- After use, wipe down the handset, treatment window and the base unit with a tissue or cloth to remove any excess gel remaining on the device. Do not rinse or immerse the unit or handset in water or any other liquid.
- Store the Venus Naked Skin® device and V™ Activating Gel in a cool, dry place.

Treatment Schedule

Start-up Phase

For optimal results, Venus Naked Skin® should be used once every 2 weeks for 6–12 treatments.

1 st Month	2 nd Month	3 rd Month
1 2 3 4 5 6 7	1 2 3 4 5 6 7	1 2 3 4 5 6 7
8 9 10 11 12 13 14	8 9 10 11 12 13 14	8 9 10 11 12 13 14
15 16 17 18 19 20 21	15 16 17 18 19 20 21	15 16 17 18 19 20 21
22 23 24 25 26 27 28	22 23 24 25 26 27 28	22 23 24 25 26 27 28
29 30	29 30	29 30

Maintenance Phase

After your start-up phase, to maintain continuously smooth skin, use Venus Naked Skin® once every two months.

1 st Month	2 nd Month	3 rd Month
1 2 3 4 5 6 7	1 2 3 4 5 6 7	1 2 3 4 5 6 7
8 9 10 11 12 13 14	8 9 10 11 12 13 14	8 9 10 11 12 13 14
15 16 17 18 19 20 21	15 16 17 18 19 20 21	15 16 17 18 19 20 21
22 23 24 25 26 27 28	22 23 24 25 26 27 28	22 23 24 25 26 27 28
29 30	29 30	29 30

4 th Month	5 th Month	6 th Month
1 2 3 4 5 6 7	1 2 3 4 5 6 7	1 2 3 4 5 6 7
8 9 10 11 12 13 14	8 9 10 11 12 13 14	8 9 10 11 12 13 14
15 16 17 18 19 20 21	15 16 17 18 19 20 21	15 16 17 18 19 20 21
22 23 24 25 26 27 28	22 23 24 25 26 27 28	22 23 24 25 26 27 28
29 30	29 30	29 30

Troubleshooting

The following troubleshooting guide should be used initially to try to solve any problems you may experience with Venus Naked Skin®.

Problem	Solution
The lights on the Venus Naked Skin® control panel are not lit up.	Make sure the power supply is plugged in. Ensure that the power cord to the Venus Naked Skin® base unit is plugged in correctly.
Venus Naked Skin® doesn't work on small areas.	For safety reasons, both contact bars on the handset must make positive contact with the skin. If the area of the skin to be treated is too small for this, Venus Naked Skin® will not emit a pulse of light. Try to reposition the handset to ensure both bars make contact with the gel in the treatment area.
The Venus Naked Skin® base unit or handset is broken, cracked or appears defective.	DO NOT USE if the base unit, handset, connecting cable or power supply is damaged. If you are in any doubt about the safety of Venus Naked Skin® or suspect it is damaged in any way, you must not use it.
The red light on the Skin Tone Sensor has come on or is flashing and Venus Naked Skin® won't respond.	Venus Naked Skin® has gone into STANDBY or SLEEP mode. To reactivate, take another valid skin tone reading as described on page 31 – 32 of this user guide.
The lights on the Venus Naked Skin® control panel are on or flashing in an unfamiliar pattern.	Venus Naked Skin® will display any error messages through combinations of lights on the control panel. The table below explains what these light combinations mean.
There is a noticeable change in treatment light intensity.	Call Customer Support number (page 41).

Power Setting Lights	Explanation
All lights flash ON & OFF in a random sequence and unit is not working.	The device is damaged and should be returned for repair. Refer to your retailer for further information.
All lights OFF.	The power supply connection is incorrectly made.
Activator button illuminated constantly.	The bulb will provide 50,000 flashes. This indicator light means 45,000 or 90% of bulb flashes have been used.
Activator button light flashing.	The bulb life has expired.

Technical Specifications

Venus Naked Skin® is a filtered broadband intense pulsed light system with the following technical specification:

Repetition Rate:	Manually pulsed every 4–6 seconds on average, depending on operating temperature
Power Line Input:	100 V – 240 V~, 1.3 – 0.55 A
Operating Temperature:	between 15°C and 30°C
Operating Humidity:	up to 85% Relative Humidity, non-condensing
Treatment Area (spot size):	3 cm ² (12 mm x 25 mm)

The system includes a safety system and needs contact with skin covered in a layer of Activating Gel in order to operate correctly. Use only gels specifically designed for use with Venus Naked Skin®. Other gels or creams should not be used.

The device is intended for a single user.

Conformance:



CE marking certifies that this appliance conforms to the following EEC directives:

- Low Voltage Directive 2006/95/EC
- Electromagnetic Compatibility Directive 2004/108/EC
- Energy Using Product Directive 2009/125/EC

Disposal (end of life):

In order to minimize hazards to health and the environment and ensure that materials can be recycled, this product should be disposed of at a separate collection facility for waste electrical and electronic equipment.



The Wheelie Bin symbol marked on the product is there to remind you.

The installed battery in the Skin Tone Sensor will be removed by a professional recycling facility.

Customer Support

For questions or comments, please contact our customer support team at: 080 07 8336 70

Warranty

We grant a 2 year warranty on the product commencing on the date of purchase. Within the warranty period, we will eliminate any defects in the appliance resulting from faults in materials or workmanship free of charge either by repairing or replacing the complete appliance at our discretion.

This warranty extends to every country where this appliance is supplied by Braun or its appointed distributor.

This warranty does not cover: damage due to improper use, normal wear or use as well as defects that have a negligible effect on the value or operation of the appliance. The flash bulb is considered a wearable part of the device and is therefore not covered under the warranty. The warranty becomes void if repairs are undertaken by unauthorized persons and if original Braun parts are not used.

To obtain service within the warranty period, visit www.braun.com for details.

Adaptabilité à la peau

Tableau des
teints de peau

Utilisation selon
la teinte de peau

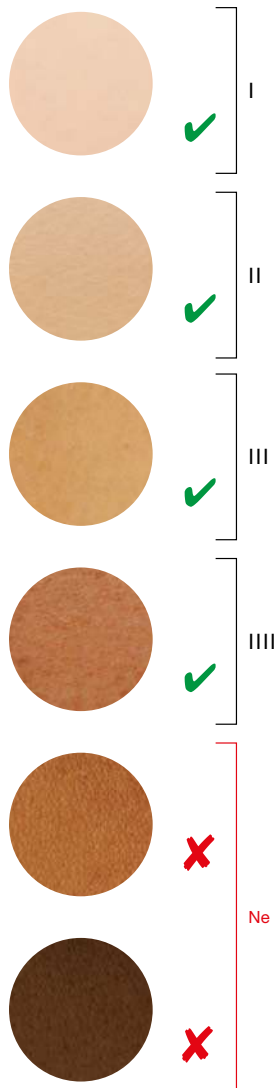

Venus

Gillette

NAKED SKIN®

SYSTEME D'ÉPILATION À LUMIÈRE PULSÉE INTENSE

conçu par
BRAUN

Avant d'utiliser le système d'épilation Venus Naked Skin® à lumière pulsée intense, veuillez lire en entier ce guide d'utilisation contenant toutes les précautions d'emploi et les informations de sécurité.

Le système d'épilation Venus Naked Skin® à lumière pulsée intense ne convient pas forcément à tout le monde. Il est efficace sur les teints de peau clairs à medium et les poils foncés. Le Venus Naked Skin® n'est pas efficace sur les zones à traiter où les poils sont roux, très blonds, gris ou blancs.

Comparez le teint de peau de la zone à traiter avec le tableau (sur la gauche) pour voir si le Venus Naked Skin® est adapté pour vous. Si vous n'êtes pas sûr(e) que l'appareil vous convienne, merci d'appeler le numéro vert situé à la page 61 de ce manuel ou de consulter votre médecin.

ATTENTION – NE PAS UTILISER:

Si la peau à traiter est plus foncée que la teinte (IIII) du tableau des teints de peau. Un teint de peau plus foncé absorbe trop d'énergie lumineuse pendant le traitement, ce qui peut blesser votre peau (par exemple brûlure, décoloration ou cicatrice). Comme le visage peut être plus sensible, utilisez l'appareil sur d'autres parties du corps avant de traiter la partie supérieure des lèvres ou le menton. Pour les instructions spécifiques à l'utilisation sur le visage, voir le chapitre « traitement facial ».

Bienvenue dans le monde de Gillette Venus Naked Skin®

Faites l'expérience ultime de beauté avec votre nouveau système d'épilation Venus Naked Skin® à lumière pulsée intense. Avec le Venus Naked Skin®, vous pouvez avoir la peau douce tous les jours et porter votre bikini toute l'année. Alors allez-y... Vous allez aimer le look et la sensation de douceur de votre peau. Et ça c'est incomparable !

Pour plus d'informations et pour télécharger l'application gratuite Naked Skin®, merci de vous rendre sur www.braun.com



Table des matières

Qui ne doit pas utiliser le Gillette Venus Naked Skin® (contre-indications)	46
Avant de commencer (Avertissements et précautions)	46
Attention	46
Précautions	47
Prévention des incendies et des incidents électriques	48
Effets secondaires possibles:	49
Les effets secondaires possibles incluent:	49
Que faire en cas d'apparition d'effets secondaires	49
Présentation du Gillette Venus Naked Skin®	50
Comment ça marche	50
A quoi s'attendre?	51
Comment utiliser	51
Pour commencer	51
Fonctionnement	51
Vérifiez votre teint	51
Traitement	53
Traitement facial (pour femmes uniquement)	55
Test cutané	57
Entretien et rangement	58
Programme du traitement	58
Commencer	58
Entretien	58
Résolution d'incidents	59
Spécificités techniques	60
Service clients	61
Garanties	61

Qui ne doit pas utiliser le Gillette Venus Naked Skin® (contre-indications)

- **NE PAS UTILISER** l'appareil sur le cuir chevelu, les sourcils ou autour des yeux et orbites. L'utilisation sur ces zones pourrait endommager les yeux de manière permanente.
- **NE PAS UTILISER**, si vous avez le teint foncé (voir tableau des teints page 42). La peau foncée peut absorber trop d'énergie lumineuse et blesser votre peau (par exemple la brûler, la décolorer ou encore laisser des cicatrices).
- **NE PAS UTILISER**, si vous avez eu un cancer de la peau ou des lésions précancéreuses (par exemple un Naevus ou un grand nombre de grains de beauté). Si vous suivez un traitement relatif à une maladie chronique, consultez votre médecin avant la première utilisation.
- **NE PAS UTILISER**, si vous êtes enceinte, si vous allaitez ou si vous avez moins de 18 ans car l'appareil n'a pas été testé sur ces populations.

Avant de commencer (Avertissements et précautions)

ATTENTION

- **NE PAS UTILISER** le Venus Naked Skin® si votre peau est plus foncée que le teint le plus foncé de peau (IIII) du tableau des teints ou si la lumière rouge du détecteur de teint (IIIII) est allumée. Parce que les peaux très foncées absorbent plus d'énergie lumineuse, l'utilisation du Venus Naked Skin® sur teint de peau foncé peut causer inconfort/douleurs ou peut blesser votre peau (par exemple la brûler, la décolorer ou encore laisser des cicatrices).
- **NE PAS UTILISER** le Venus Naked Skin® si votre peau est bronzée, naturellement ou artificiellement. Parce que votre peau est plus foncée car il y a un risque important de blessure entraînant inconfort/douleur ou lésion de votre peau (par exemple, la brûler, la décolorer ou encore laisser des cicatrices).

Évitez de vous exposer sans protection au soleil après une utilisation de Venus Naked Skin®. L'utilisation de Venus Naked Skin® peut rendre votre peau plus sensible au soleil avec des effets secondaires tels des brûlures ou des cloques. Utilisez une crème de protection solaire (SPF15 ou plus) ou couvrez votre peau.

- **NE PAS UTILISER** le Venus Naked Skin® sur:
 - Poils roux
 - Poils gris ou blancs
 - Poils très blonds

Le Venus Naked Skin® n'est pas efficace sur ces couleurs de poils. Vous serez exposée aux risques du produit et non à ses bénéfices.

- **NE PAS UTILISER** le Venus Naked Skin® directement sur les mamelons, les parties génitales ou autour de l'anus. Ces zones peuvent avoir une couleur plus foncée et/ou une densité de poils plus importante, et utiliser l'appareil à ces endroits peut causer des gênes/douleurs ou blesser votre peau (la brûler, la décolorer, ou laisser des cicatrices).
- **NE PAS UTILISER** le Venus Naked Skin®:
 - Sur des zones avec des taches marron foncé ou noires comme les taches de rousseur, les taches de naissance, les grains de beauté ou les verrues.
 - Si vous avez une maladie chronique de peau sur les zones que vous souhaitez traiter (comme psoriasis ou vitiligo) ou une peau blessée (par exemple coup de soleil, coupures, plaie ouverte ou infection active).

- Si vous avez des varices dans la zone que vous souhaitez traiter.
- Sur un tatouage ou un maquillage permanent dans la zone que vous souhaitez traiter.
- Si vous avez une sensibilité connue au soleil (photosensibilité) ou que vous prenez des médicaments qui rendent votre peau plus sensible (par exemple des médicaments rétinoïdes à usage topique).
- Si vous avez eu un peeling de la peau sur la zone que vous souhaitez traiter.

Si vous êtes dans un des cas mentionnés ci-dessus, le Venus Naked Skin® peut blesser votre peau ou aggraver certains problèmes. Vous pouvez avoir des effets secondaires comme des brûlures, des cloques, des changements de couleur de peau (hyper ou hypo-pigmentation) ou encore avoir des cicatrices.

- **NE PAS** regarder directement le verre du filtre de l'appareil ou tenter de démarrer l'appareil en direction des yeux. Pour protéger vos yeux et ceux des personnes à côté de vous, le Venus Naked Skin® s'active uniquement lorsque les deux barres à la base du combiné sont en contact avec le gel appliqué sur la peau. Si jamais l'appareil se met en marche alors que les deux barres ne sont PAS en contact avec votre peau, **ARRETEZ** immédiatement l'appareil et contactez votre magasin.
- **NE PAS** utiliser le Venus Naked Skin® plus d'une fois par semaine sur la même zone. Cela ne permettra pas d'obtenir des résultats plus rapides mais pourrait à l'inverse augmenter le risque de blessures sur votre peau.

PRECAUTIONS

- Évitez de bronzer en prenant des bains de soleil en extérieur, en faisant des séances d'UV en salon ou d'utiliser une crème bronzante avant et pendant le traitement car l'appareil pourrait alors ne plus fonctionner dans ce cas. De plus, les peaux plus foncées absorbent trop de

lumière, ce qui peut causer des gênes/douleurs ou même blesser votre peau (par exemple, décolorer, brûler ou laisser des cicatrices).

- Si vous prenez un médicament, quel qu'il soit, régulièrement ou sur une longue période, merci de consulter votre docteur pour toute conséquence potentielle sur la sensibilité de votre peau à la lumière.
- Cet appareil n'est pas prévu pour être utilisé par des personnes de moins de 18 ans ou des personnes (y compris les enfants) dont les capacités physiques, sensorielles ou mentales sont réduites, ou des personnes dénuées d'expérience ou de connaissance, sauf si elles ont pu bénéficier, par l'intermédiaire d'une personne responsable de leur sécurité, d'une surveillance ou d'instructions préalables concernant l'utilisation de l'appareil.
- Il convient de surveiller les enfants pour s'assurer qu'ils ne jouent pas avec l'appareil. Lorsque l'appareil n'est pas en cours d'utilisation, toujours le débrancher. L'appareil doit être placé en sécurité, hors de portée des enfants.
- Ne pas remplacer le gel par un autre gel, crème ou lotion. Utiliser uniquement le gel conçu pour une utilisation avec le Venus Naked Skin®.
- Évitez tout contact du gel avec les yeux. En cas de contact accidentel entre le gel et les yeux, rincer à l'eau. En cas d'irritation ou d'éruption cutanée, arrêtez toute utilisation du gel et de l'appareil. Si les symptômes persistent, consultez votre médecin.
- Vérifiez régulièrement l'appareil et les cordons pour repérer tout signe d'endommagement. En cas d'endommagement ou de craquelures, arrêtez toute utilisation de l'appareil et faites-le vérifier et réparer par un réparateur agréé. Pour joindre l'assistance, appeler le numéro vert à la page 61. Toute réparation effectuée par quelqu'un de non habilité peut s'avérer très dangereuse pour l'utilisateur.

- Évitez toute action ou produit sur la peau qui pourrait irriter votre peau dans les 24 heures qui suivent le traitement. Cela inclut:

- L'utilisation de Jacuzzi ou de sauna.
- Le port d'habits moulants.
- L'utilisation de crème décolorante, de produits parfumés ou de produits exfoliants.

Les cas décrits ci-dessus peuvent provoquer des irritations, comme des démangeaisons et des rougeurs dans les zones traitées.

PRÉVENTION DES INCENDIES ET DES INCIDENTS ÉLECTRIQUES

Comme avec tout appareil électrique, certaines précautions doivent être prises pour assurer votre sécurité.

DANGER

Ne jamais chercher à démonter le Venus Naked Skin® car cela pourrait vous exposer à des composants électriques dangereux et à la lumière pulsée, qui pourraient provoquer de sérieuses blessures corporelles et/ou blessures oculaires permanentes.

- **NE PAS UTILISER** l'appareil si celui-ci est endommagé, par exemple si le socle est fendu, le câble de l'appareil endommagé (fils électriques apparents), verre fendu ou cassé, etc. Les composants internes de l'appareil ont des niveaux de charges électriques qui peuvent être dangereuses. Une décharge électrique peut provenir de l'utilisation d'un appareil endommagé.



- **NE PAS UTILISER** le Venus Naked Skin® dans un environnement humide, à côté d'une baignoire, d'une douche, d'un lavabo ou autre récipient contenant de l'eau. Si le Venus Naked Skin® devient humide, il ne doit pas être utilisé. Une décharge électrique peut être la conséquence de l'utilisation d'un appareil humide.
- **NE PAS UTILISER** si le socle et/ou le combiné deviennent inconfortablement chauds au toucher. L'appareil peut surchauffer et peut provoquer un risque de décharge électrique ou d'incendie.

- **NE PAS UTILISER** une alimentation électrique autre que celle fournie (Cyden Type 6027...) pour l'utilisation du Venus Naked Skin® Type 6028... Cela pourrait endommager l'appareil et créer un risque de décharge électrique ou d'incendie.

- **NE PAS UTILISER** de produits à base de pétrole ou de produits de nettoyage inflammables car cela pourrait provoquer un risque d'incendie.

- **NE PAS UTILISER** d'agents nettoyants abrasifs. Cela pourrait abîmer l'appareil ou rayer le verre. Un appareil endommagé ne doit pas être utilisé. Une décharge électrique peut provenir de l'utilisation d'un appareil endommagé.

- **NE PAS BLOQUER** le conduit de ventilation de l'appareil. L'appareil pourrait surchauffer et provoquer un risque de décharge électrique ou d'incendie.

REMARQUE:

- Le Venus Naked Skin® est conçu pour être utilisé avec une alimentation comprise entre 100 et 240V AC, 50/60 Hz. Vérifiez que l'alimentation utilisée est bien comprise dans cette fourchette.
- Toujours débrancher le Venus Naked Skin® quand il n'est pas utilisé.

EFFETS SECONDAIRES POSSIBLES:

Le Venus Naked Skin® est un appareil puissant. Certaines personnes peuvent ressentir une légère gêne (par exemple la peau qui rougit ou qui chauffe) en utilisant le Venus Naked Skin® – c'est normal. En activant la lumière pulsée, vous pouvez ressentir une sensation de chaleur et des picotements suivis de rougeurs sur la peau. Ce type de réaction disparaît généralement dans les 24 heures. Des réactions indésirables sont généralement immédiates ou peuvent apparaître dans les 24 heures. Dans certains cas rares, elles peuvent mettre 72 heures à apparaître.

LES EFFETS SECONDAIRES POSSIBLES INCLUENT:

- Gêne/douleur dans la zone traitée
- Irritation de la zone traitée
- La peau qui chauffe ou qui rougit au-delà des 24 premières heures.

Dans certains cas rares:

- Des cloques ou des brûlures de la peau
- Gonflement et/ou contusions
- Changement de pigmentation (couleur) de la peau dans la zone traitée.

QUE FAIRE EN CAS D'APPARITION D'EFFETS SECONDAIRES

Effet secondaire	Comment évaluer et réagir
Sensation de chaleur ou de picotement pendant le traitement qui disparaît normalement de quelques secondes jusqu'à une minute après, et qui diminue au fil des utilisations.	Ceci est prévisible et normal pour tout traitement avec un appareil à lumière pulsée intense. Vous pouvez continuer à utiliser l'appareil comme indiqué dans le guide d'utilisation.
Gêne ou douleur <u>intense</u> durant le traitement ou qui persiste après le traitement.	Arrêtez d'utiliser l'appareil et consultez votre médecin avant de l'utiliser à nouveau.
Rougeur de la peau pendant ou après le traitement qui disparaît de quelques minutes à plusieurs heures après.	Ceci est prévisible et normal pour tout traitement avec un appareil à lumière pulsée intense. Vous pouvez continuer à utiliser l'appareil comme indiqué dans le guide d'utilisation. une fois que la rougeur a disparu.
Rougeur de la peau qui <u>ne disparaît pas</u> dans les 24-48 heures après le traitement.	Arrêtez d'utiliser l'appareil et consultez votre médecin avant de l'utiliser à nouveau.
Dans certains cas rares:	
Gonflement et rougeur autour du follicule pileux qui disparaissent dans les 2 à 3 jours.	Une fois que le gonflement et la rougeur autour du follicule pileux ont disparu, vous pouvez continuer à utiliser l'appareil comme indiqué dans le guide d'utilisation.
Picotements et rougeur autour du follicule pileux qui <u>ne disparaissent pas</u> dans les deux à trois jours.	Arrêtez d'utiliser l'appareil et consultez votre médecin avant de l'utiliser à nouveau.
<u>Changement</u> temporaire de la couleur de la peau (éclaircissement ou assombrissement).	Si la couleur de votre peau change, arrêtez d'utiliser l'appareil et consultez votre médecin.
<u>Augmentation</u> de la repousse des poils dans les zones traitées (plus enclin à arriver avec les personnes d'origines méditerranéennes).	Si cette augmentation persiste après plusieurs traitements, arrêtez d'utiliser l'appareil et consultez votre médecin.

Présentation du Gillette Venus Naked Skin®

Le Venus Naked Skin® utilise la technologie à lumière pulsée intense (IPL), un dérivé de la technologie lumineuse professionnelle qui est utilisée par les dermatologues/ professionnels du monde entier pour le traitement des poils indésirables.

Le système Venus Naked Skin®-System inclut :

1. Socle
2. Combiné (connecté au socle)
3. Le détecteur amovible des teints de peau (voir page 51 pour les détails sur le détecteur des teints de peau)
4. Bouton d'activation
5. Alimentation électrique
6. Fenêtre de traitement sur le devant du combiné
7. Gel Activateur V™
8. Guide d'utilisation

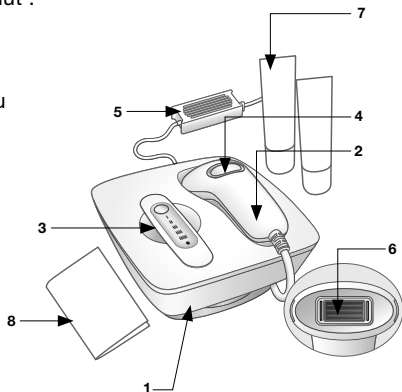

Comment ça marche

Le système d'épilation Venus Naked Skin® à lumière pulsée intense (IPL) est un dérivé de la technologie professionnelle IPL et aide à interrompre le cycle de repousse des poils. L'énergie lumineuse est transmise grâce au gel activateur V™ qui vise la mélanine présente dans les poils foncés et aide à endormir le poil.

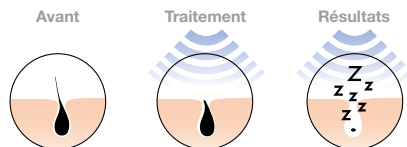

ipulse™
Let your skin see the light

Gel Activateur V™

Le Venus Naked Skin® fonctionne avec le Gel Activateur V™. C'est un gel transparent, à base d'eau qui permet de transférer la lumière aux poils pendant le traitement pour optimiser l'efficacité.

Ne pas utiliser le Venus Naked Skin® si vous n'avez pas le Gel Activateur. Le Gel s'achète dans votre magasin.

A quoi s'attendre?

Vous pouvez obtenir une réduction visible de la pilosité après 6 traitements et une épilation longue durée des poils après 6 à 12 traitements. Continuez le traitement une fois tous les deux mois pour maintenir ce résultat et bénéficier d'une peau douce et belle, de manière durable.

Comment utiliser

Pour commencer

La zone à traiter doit être propre, sans poil et sèche.

1. Rasez tout poil visible avant d'utiliser le Venus Naked Skin®. Retirer les poils assure que la lumière atteigne le follicule pileux lors du traitement.
2. Nettoyez la zone à traiter et séchez-la délicatement.

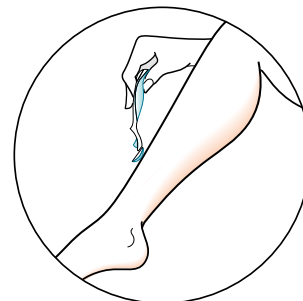

Fonctionnement

Pour démarrer l'appareil :

1. Placez l'appareil sur une surface plane et dure. Le combiné doit être placé dans son logement sur le socle.
2. Branchez la source d'alimentation dans une prise électrique. Le voyant du bouton détecteur de teint s'éclairera en ROUGE pour indiquer le mode STANDBY. La lecture par le skin tone est nécessaire pour commencer.

Vérifiez votre teint

UTILISEZ LE DÉTECTEUR DES TEINTS DE PEAU

Le Venus Naked Skin® a un détecteur des teints de peau intégré conçu pour vous aider à sélectionner le teint approprié de votre peau.

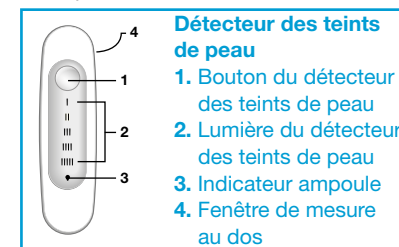

Pour évaluer le teint de votre peau :

1. Retirez le détecteur de teint de peau du socle. La lumière ROUGE du détecteur de teint de peau s'allumera pour indiquer que vous pouvez commencer.



2. Placez la fenêtre de mesure sensorielle du détecteur des teints de peau contre la zone de la peau sèche et propre que vous souhaitez traiter. Pour votre confort et votre sécurité, choisissez toujours la zone où la peau est la plus foncée, par exemple pour les jambes, testez la partie extérieure du bas de la jambe, pour les bras, le dos de la main. Pour le visage, testez les joues ou la partie supérieure des lèvres.

3. Pressez le bouton du détecteur amovible des teints de peau pour lire la mesure du teint de votre peau:

- Si une lumière BLANCHE apparaît (position I, II, III, IIII), le teint de peau de la zone est adapté pour le traitement.



- Si une lumière ROUGE apparaît, cela indique que le teint de votre peau dans la zone évaluée n'est pas adapté au traitement.



4. IMPORTANT: Avant de traiter une autre partie de votre corps, vous devez effectuer une nouvelle mesure du teint.

NOTE: Si toutes les lumières s'allument, cela indique que la mesure n'est pas valide, par exemple lorsque le contact entre le détecteur des teints de peau et votre peau n'est pas bon.



5. Remettez le détecteur des teints de peau sur le socle. Le voyant du bouton du détecteur de teint s'éclairera en BLANC pour indiquer que l'appareil est prêt à être utilisé. L'appareil se réglera et s'ajustera automatiquement à la lecture du détecteur des teints de peau. La lumière blanche indique la mise en fonctionnement de l'appareil.

6. Doublez la vérification du résultat de la mesure du teint en comparant le teint de la zone à traiter avec le tableau des teints.

IMPORTANT: S'il y a une différence entre le teint de peau identifié par le détecteur des teints de peau et le tableau des teints, vous devez toujours prendre le mode correspondant au numéro le plus haut/le teint le plus foncé (qui émet moins d'énergie lumineuse). Par exemple : si le détecteur de teint indique (III) et que le tableau des teints indique (IIII), vous devez utiliser (IIII).

7. Pressez le bouton du détecteur de teint à plusieurs reprises jusqu'à ce que le bon teint s'affiche.

Modes I – IIII sur le détecteur de teint.

- **Le mode I** est le mode le plus PUISSANT et s'adresse aux personnes ayant une peau claire comme indiqué dans le tableau des teints – Teint de peau 1.
- **Le mode II** est le mode INTERMEDIAIRE pour les personnes ayant un teint de peau medium comme indiqué dans le tableau des teints – Teint de peau 2.
- **Le mode III** est un mode MOINS PUISSANT et s'adresse aux personnes ayant une peau foncée comme indiqué dans le tableau des teints – Teint de peau 3
- **Le mode IIII** est le mode le MOINS PUISSANT et est pour les personnes ayant la peau plus foncée comme indiqué dans le tableau des teints – Teint de peau 4.

NOTE: Vous pouvez choisir un mode correspondant à un nombre plus élevé/teint plus foncé (qui émet moins d'énergie lumineuse) que le résultat indiqué par la mesure du détecteur de teint, mais pas un mode correspondant à une sélection inférieure/teint plus clair.

MODE VEILLE

Quand le détecteur de teint est placé sur le socle, l'appareil passe en mode veille après 10 minutes d'inactivité (indiqué par un voyant rouge). Une nouvelle mesure de teint est requise pour réactiver l'unité.



Traitement

Avant votre premier traitement, nous vous conseillons de réaliser un test cutané sur une petite zone de la peau que vous souhaitez traiter. Merci de vous référer à la page 57 pour obtenir tous les détails du test cutané.

Une fois que vous avez déterminé le mode adapté à votre teint et préparé la zone à traiter, vous êtes prête à commencer.

1. Appliquez une épaisse bande de Gel Activateur sur la zone à traiter. Ne pas frotter pour faire pénétrer. Le gel doit rester en une couche épaisse sur la peau pour assurer un bon contact avec le combiné.



IMPORTANT:

Appliquez uniquement le Gel Activateur conçu pour être utilisé avec le combiné. Les zones plus larges à traiter doivent être traitées par sections afin d'éviter que le gel sèche.

2. Nettoyez le gel superflu de vos mains.
3. Choisissez un endroit en bordure de la zone à traiter. Appliquez le combiné fermement contre la peau de façon à ce que les deux barres aux extrémités de la fenêtre de traitement soient en contact avec le gel appliqué sur la peau. Un signal lumineux BLANC confirme que le contact est correct. Si la lumière blanche n'apparaît pas, assurez-vous d'avoir bien ajusté le combiné de façon à ce que les deux barres soient en contact avec la peau.

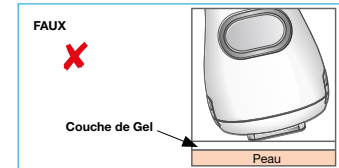
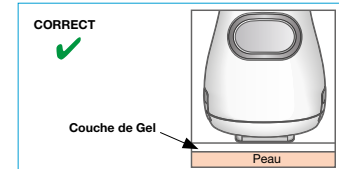

4. Pressez le bouton d'activation une fois. Ne regardez pas le combiné pour éviter la lumière vive. Vous entendrez un click et sentirez une sensation de chaleur.

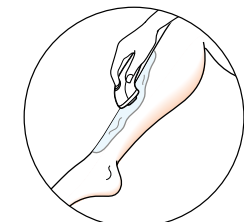

- Retirez le combiné de votre peau. Les deux barres de contact et la fenêtre de traitement laisseront des marques sur le Gel Activateur pour vous aider à voir l'avancement du traitement.
- Le Venus Naked Skin® doit être utilisé sur la peau en bandes continues. La zone suivante sélectionnée, doit, pour être traitée, être adjacente à la précédente. Il ne doit pas y avoir d'écarts entre les zones traitées. Quand vous placez le combiné en contact avec le gel appliqué sur la peau, le coin de la fenêtre de traitement et les deux barres de contact doivent être alignées avec les marques laissées sur la zone précédemment traitée.

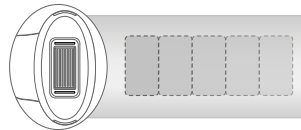

ATTENTION:

NE PAS APPLIQUER le combiné sur la même zone plus d'une fois pour éviter tout effet indésirable. Si des cloques ou des brûlures apparaissent sur votre peau, **ARRÊTEZ IMMÉDIATEMENT**. Apaisez la zone avec une poche de gel pour application de froid. Prendre un avis médical immédiatement.

- Vous aurez besoin d'attendre environ 4 à 6 secondes pour que l'unité se recharge avant de la réactiver à nouveau. Le bouton du détecteur de teint clignotera pour montrer que l'unité est en train de se recharger. Lorsque le voyant de lumière blanche s'éclairc en continu, l'appareil est prêt à être utilisé à nouveau. Répétez le processus ci-dessus jusqu'à ce que vous ayez terminé de traiter la zone souhaitée. Nettoyez périodiquement la fenêtre de traitement pour s'assurer qu'elle est propre et sans salissures.



- Lorsque vous avez fini de traiter une zone, nettoyez tout excès de Gel Activateur sur le combiné et la zone que vous avez traitée. Reposez l'appareil sur le socle.
- Vérifiez que vous n'êtes sujette à aucun effet secondaire sur la zone que vous venez de traiter. Si vous constatez un effet indésirable, référez-vous à la page 49 de ce guide d'utilisation.

MODE MISE EN VEILLE SLEEP

- Lorsque le combiné est laissé "inactif" (par exemple si aucun bouton n'est activé ou si le détecteur de teint n'a pas été retiré/replacé) pendant 55 minutes, l'appareil se met automatiquement en mode veille SLEEP.
- En mode veille SLEEP, tous les voyants sont éteints sauf le bouton rouge qui s'éclairera toutes les 3 secondes. Vous devez effectuer une lecture de teint pour sortir du mode SLEEP.

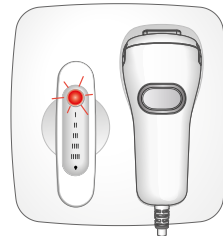

Traitement facial (pour femmes uniquement)

L'utilisation de Venus Naked Skin® pour retirer les poils indésirables du visage requiert une attention particulière et des conseils spécifiques, afin d'éviter tout événement indésirable. Il est recommandé de traiter d'autres zones du corps au préalable avant de traiter le visage.

Évitez le bronzage à l'extérieur ou en salon avant et pendant le traitement, ou d'utiliser une crème ou lotion bronzante car l'appareil pourrait ne pas être adapté pour votre peau. Une peau plus foncée pourrait absorber trop d'énergie, ce qui pourrait causer des douleurs ou de l'inconfort.

IMPORTANT:

- Ne pas traiter les sourcils ou les zones autour des yeux, le cuir chevelu, les narines, les oreilles.
- Ne pas utiliser sur les grains de beauté ou les zones avec des taches foncées.

Avant le traitement

- Vérifier que le visage peut être traité en utilisant le graphe des couleurs de peau et le détecteur des teints de peau. Parce que la peau du visage est inévitablement exposée au soleil, elle peut être plus foncée que d'autres parties du corps.
- Faites un test cutané sur une petite zone de peau sans poil en dessous de l'oreille (voir le chapitre "test cutané").
- Après ce test, attendez 48 heures, examinez la zone traitée et si elle semble normale, commencez par traiter la partie supérieure de la lèvre ou le menton.

Commencer

- Enlevez toute trace de cosmétiques, lotions ou crèmes (incluant les crèmes auto-bronzantes) de l'endroit que vous souhaitez traiter.
- Enlevez les poils visibles.
- Utilisez le détecteur des teints de peau pour vérifier l'adaptabilité au traitement. **NE PAS** utiliser si le détecteur de teints de peau affiche une lumière rouge (IIII). Commencez toujours par le niveau d'intensité le plus bas lors d'une utilisation sur le visage, sans tenir compte de l'indication du détecteur de teints de peau. Vous devrez manuellement réduire le niveau d'énergie au plus bas (III) si votre teint de peau est clair (niveau I à III).

Pour ce faire, pressez le bouton blanc du détecteur de teints de peau jusqu'à atteindre le niveau d'intensité le plus bas (III).

Traiter le visage, les joues et le menton

- Appliquez une épaisse couche de Gel Activateur V sur la zone à traiter (voir illustration ci-dessous).



- Retirez l'excédent de gel de vos mains.
- Vous pouvez vous aider d'un miroir pour positionner le combiné sur les zones du visage à traiter.
- Choisissez un endroit en bordure de la zone à traiter. Appliquez le combiné fermement contre la peau de façon à ce que les deux barres aux extrémités de la fenêtre de traitement soient en contact avec le gel appliqué sur la peau. Un signal lumineux blanc confirme que le contact est correct. Si la lumière blanche n'apparaît pas,

assurez-vous d'avoir bien ajusté le combiné de façon à ce que les deux barres soient en contact avec la peau.

IMPORTANT: vant de presser le bouton d'activation, fermez les yeux ou regardez ailleurs car la lumière est très vive.

5. Pressez le bouton d'activation. Vous pouvez ressentir une sensation de chaleur.
6. Retirez le combiné de la peau.
7. Placez le combiné sur la zone adjacente à celle qui vient d'être traitée (sans repasser sur la zone déjà traitée) et pressez le bouton d'activation. Continuez jusqu'à ce que la zone souhaitée soit complètement traitée.

IMPORTANT: Ne pas appliquer le combiné sur la même zone plus d'une fois pour éviter tout effet indésirable.

8. Retirez l'excédent de Gel Activateur du combiné et de la zone traitée.

Traitement de la partie supérieure de la lèvre

IMPORTANT:

- Évitez tout contact avec les lèvres et les narines. La zone centrale sous les narines est souvent sensible.
- Ne pas utiliser sur le maquillage permanent ou semi permanent du contour des lèvres.

1. Appliquez une épaisse couche de Gel Activateur sur la zone à traiter (voir illustration ci-dessous).

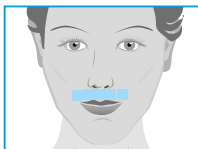

CONSEIL: Vous pouvez presser vos lèvres l'une contre l'autre pour vous assurer que la lumière n'agisse pas directement sur la lèvre supérieure.

2. Répétez les étapes 2 à 8 pour le traitement du visage, des joues et des mâchoires.

Traitement du cou et du menton

La pousse des poils sous le menton peut être par nature plus dense et épaisse, ce cela peut parfois engendrer une légère rougeur de la peau après le traitement. Cette rougeur est temporaire et devrait complètement disparaître après 24 heures.

1. Appliquez une épaisse couche de Gel Activateur sur la zone à traiter (voir illustration ci-dessous).



2. Répétez les étapes 2 à 8 pour le traitement du visage, des joues et des mâchoires.

NOTE:

- Si une rougeur, une sensation de brûlure apparaît et dure pendant quelques minutes, appliquez un linge/poche froid/froide pour apaiser la zone.
- Si vous constatez des changements pigmentaires sur la peau, comme un éclaircissement, assombrissement, arrêtez immédiatement l'utilisation de l'appareil. Consultez votre médecin pour déterminer la cause due à une condition médicale sous-jacente.

Après le traitement:

- Évitez d'utiliser des crèmes blanchissantes ou des produits exfoliants sur la zone traitée dans les 24 heures qui suivent le traitement car cela peut causer des irritations.
- Évitez l'exposition directe au soleil dans les 24 heures qui suivent le traitement. Pour protéger la peau, utilisez un hydratant visage avec SPF 15 ou avec un indice de protection solaire plus élevé.

Test cutané

Avant votre premier traitement, nous vous recommandons de tester votre peau aux réactions du Venus Naked Skin® et du Gel Activateur.

NOTE: Testez la zone que vous planifiez de traiter. La zone de test cutané doit être d'environ 2.5 x 5 cm (équivalente à la taille de deux flashs, côte à côte).

1. Vérifiez d'abord votre teint en vous référant à la page 51.
2. Préparez la zone à traiter en la nettoyant et en retirant tout poil visible. Séchez délicatement avec une serviette.
3. Appliquez une couche épaisse de Gel Activateur sur la zone. NE PAS faire pénétrer. Le gel doit rester en une couche épaisse à la surface de la peau pour assurer un bon contact avec le combiné.
4. Placer fermement le combiné sur la peau de façon à ce que les deux barres situées aux extrémités de la fenêtre de traitement soient en contact avec le gel appliqué sur la peau. Le bouton d'activation s'éclairera en BLANC pour vous signaler que le contact est correct. Si la lumière blanche n'apparaît pas, assurez-vous d'avoir bien ajusté le combiné de façon à ce que les deux barres restent en contact avec la peau.
5. Pressez le bouton d'activation une fois. Ne regardez pas l'appareil pour éviter la lumière vive. Vous entendrez un click et sentirez une sensation de chaleur.

IMPORTANT: Ajustement du niveau de traitement

La sensation lors du traitement peut varier d'une personne à l'autre et en fonction de la zone traitée. Pour obtenir les meilleurs résultats, utilisez le traitement au plus haut niveau avec lequel vous vous sentez à l'aise.

Niveau I – Mode le plus puissant

Niveau III – Mode le moins puissant

Pour ajuster le niveau de traitement, référez vous à l'étape 7 de la page 52.

6. Retirez le combiné de votre peau.
7. Placez le combiné sur la zone adjacente à la zone que vous venez de traiter (Voir NOTE à gauche). Répétez les étapes 4 à 6.
8. Attendez 48 heures puis examinez la zone testée. Si la peau semble normale, commencez votre premier traitement avec la sélection la plus élevée avec laquelle vous avez le meilleur confort. Si une réaction cutanée se développe, arrêtez d'utiliser le Venus Naked Skin® et consultez votre médecin. NE PAS retraiter la zone utilisée en test cutané avant au moins une semaine.

Entretien et rangement

1. Une fois que vous avez terminé votre traitement, débranchez le cordon d'alimentation de la prise électrique pour arrêter l'appareil Venus Naked Skin®.
2. Après utilisation, nettoyez l'appareil, la fenêtre de traitement et le socle avec un linge pour retirer le surplus de gel restant sur l'appareil. Ne pas rincer ni immerger le combiné ou le socle dans l'eau ou dans un autre liquide.
3. Rangez le Venus Naked Skin® et le Gel Activateur V™ dans un endroit sec et frais.

Programme du traitement

Commencer

Pour obtenir un résultat optimal, le Venus Naked Skin® doit être utilisé une fois toutes les deux semaines pour 6 à 12 traitements.

1 ^{er} mois	2 ^{ème} mois	3 ^{ème} mois
1 2 3 4 5 6 7	1 2 3 4 5 6 7	1 2 3 4 5 6 7
8 9 10 11 12 13 14	8 9 10 11 12 13 14	8 9 10 11 12 13 14
15 16 17 18 19 20 21	15 16 17 18 19 20 21	15 16 17 18 19 20 21
22 23 24 25 26 27 28	22 23 24 25 26 27 28	22 23 24 25 26 27 28
29 30	29 30	29 30

Entretien

Après le premier traitement et pour maintenir une peau continuellement douce, utilisez le Venus Naked Skin® une fois tous les deux mois pour maintenir votre peau douce tous les jours.

1 ^{er} mois	2 ^{ème} mois	3 ^{ème} mois
1 2 3 4 5 6 7	1 2 3 4 5 6 7	1 2 3 4 5 6 7
8 9 10 11 12 13 14	8 9 10 11 12 13 14	8 9 10 11 12 13 14
15 16 17 18 19 20 21	15 16 17 18 19 20 21	15 16 17 18 19 20 21
22 23 24 25 26 27 28	22 23 24 25 26 27 28	22 23 24 25 26 27 28
29 30	29 30	29 30

4 ^{ème} mois	5 ^{ème} mois	6 ^{ème} mois
1 2 3 4 5 6 7	1 2 3 4 5 6 7	1 2 3 4 5 6 7
8 9 10 11 12 13 14	8 9 10 11 12 13 14	8 9 10 11 12 13 14
15 16 17 18 19 20 21	15 16 17 18 19 20 21	15 16 17 18 19 20 21
22 23 24 25 26 27 28	22 23 24 25 26 27 28	22 23 24 25 26 27 28
29 30	29 30	29 30

Résolution d'incidents

Le guide de résolution d'incidents doit être utilisé initialement pour tenter de résoudre tous les problèmes que vous pouvez rencontrer avec le Venus Naked Skin®.

Problème	Solution
Les voyants d'affichage du Venus Naked Skin® ne sont pas allumés	Assurez-vous que le cordon d'alimentation est bien branché sur le secteur. Assurez-vous que le câble d'alimentation du Venus Naked Skin® est correctement branché au socle.
Le Venus Naked Skin® ne fonctionne pas sur les petites zones.	Pour des raisons de sécurité, les deux barres de contact du combiné doivent avoir un bon contact avec la peau. Si la zone à traiter est trop petite pour cela, le Venus Naked Skin® n'émettra pas de lumière pulsée. Essayez de repositionner le combiné en vous assurant que les deux barres sont bien en contact avec le gel de la zone à traiter.
Le socle du Venus Naked Skin® ou le combiné est cassé, fissuré ou défectueux.	NE PAS UTILISER si le socle, le combiné, le câble de connexion, ou l'alimentation sont endommagés. Si vous avez le moindre doute au sujet de la sécurité du Venus Naked Skin® ou si vous suspectez que celui-ci est endommagé, dans tous les cas ne l'utilisez pas.
La lumière rouge du détecteur de teint est allumée ou clignote et le Venus Naked Skin® ne fonctionne pas.	Le Venus Naked Skin® est passé en mode veille STANDBY ou SLEEP. Pour le réactiver, validez à nouveau la lecture du teint comme décrit dans les pages 51 et 52 du guide d'utilisation.
Les voyants du Venus Naked Skin® sont allumés ou clignotent de façon inhabituelle.	Le Venus Naked Skin® affichera tout message d'erreur à travers les combinaisons de lumières des voyants sur le tableau de bord. Le tableau ci-dessous explique la signification de ces combinaisons.
Il y a un changement notable d'intensité de la lumière.	Appelez le Service client (numéro page 61)

Modes d'éclairage des voyants	Explication
Toutes les lumières ON et OFF s'allument de façon aléatoire et l'unité ne fonctionne pas.	L'appareil est endommagé et doit être retourné pour réparation. Référez-vous à votre magasin pour plus d'informations.
Toutes les voyants sont éteints	L'alimentation ne se fait pas correctement.
Le bouton d'activation est constamment allumé.	L'ampoule peut émettre 50000 éclairs. Cet indicateur de lumière indique que 45000 ou 90% des éclairs lumineux ont été utilisés.
L'indicateur lumineux blanc clignote	La durée de vie de l'ampoule est terminée.

Spécificités techniques

Le Venus Naked Skin® est un système à lumière pulsée intense filtrée avec les spécifications techniques suivantes:

Taux de répétition: **Pulse manuellement toutes les 4 à 6 secondes en moyenne, en fonction de la température ambiante.**

Alimentation électrique: 100 V – 240 V~, 1,3 – 0,55 A

Température d'utilisation: entre 15°C et 30°C

Taux d'humidité d'utilisation jusqu'à 85% Humidité modérée, sans condensation

Zone de traitement (taille de la zone): 3 cm² (12 mm x 25 mm)

Le système inclut un système de sécurité et a besoin du contact de la peau avec la large couche du Gel Activateur pour fonctionner correctement. N'utilisez que le gel spécifiquement conçu pour être utilisé avec le Venus Naked Skin®. Les autres gels ou crèmes ne doivent pas être utilisés.

Cet appareil est prévu pour être utilisé par un seul utilisateur.

Conformité:



Le marquage CE certifie que cet appareil est conforme aux directives de la Communauté Economique Européenne.

- Directive de faible Voltage 2006/95/EC
- Directive de compatibilité électromagnétique 2004/108/EC
- Directive pour les produits utilisateurs d'énergie 2009/125/EC

Elimination (fin de vie):

Pour minimiser tout risque pour la santé et pour l'environnement et assurer que le matériel puisse être recyclé, ce produit doit être jeté dans un bac de ramassage spécifique aux équipements électriques et électroniques.



Le symbole de la poubelle indiqué sur le produit est là pour vous le rappeler.

La batterie installée dans le détecteur de teint Skin Tone Sensor sera retirée par un professionnel du recyclage.

Service clients

Pour toutes questions ou commentaires, merci de contacter notre équipe Service Clients au:

FR: 0805 540 603 Appel gratuit depuis un poste fixe
BE: 0800 50948
LU: 800 21173

Garanties













Nous accordons une garantie de 2 ans à partir de la date d'achat. Pendant la durée de la garantie, nous prendrons gratuitement à notre charge la réparation des vices de fabrication ou de matière en se réservant le droit de décider si certaines pièces doivent être réparées ou si l'appareil lui-même doit être échangé.

Cette garantie s'étend à tous les pays où cet appareil est commercialisé par Braun ou son distributeur exclusif.

Cette garantie ne couvre pas: les dommages occasionnés par une utilisation inadéquate, par une usure normale ou par des défauts ayant un effet négligeable sur la valeur ou le fonctionnement de l'appareil. L'ampoule lumineuse est considérée comme une pièce d'usure de l'appareil et n'est donc pas soumise à la garantie. Cette garantie devient caduque si des réparations ont été effectuées par des personnes non agréées par Braun et si des pièces de rechange ne provenant pas de Braun ont été utilisées.

Pour toute réclamation intervenant pendant la période de garantie, rendez-vous sur le site www.braun.com pour obtenir plus de détails.

Idoneità della pelle

Tabella tonalità della pelle	Impostazione tonalità della pelle
	I 
	II 
	III 
	IIII 
	 Non utilizzare
	 Non utilizzare

Gillette
Venus
NAKED SKIN®

SISTEMA DI RIMOZIONE DEI PELI CON TECNOLOGIA IPL
(Intense Pulsed Light) A LUCE PULSATA

Progettato da
BRAUN

Leggere attentamente le istruzioni incluse, le avvertenze e le informazioni di sicurezza prima di utilizzare il sistema di epilazione a luce pulsata Venus Naked Skin®.

Il sistema di epilazione a luce pulsata Venus Naked Skin® non è adatto a tutti. Il sistema funziona in modo efficace su tonalità di pelle da chiare a medie e su peli scuri. Venus Naked Skin® non è efficace su aree con peli di colore rosso, biondo, grigio o bianco.

Confrontate la tonalità dell'area della pelle da trattare con la tabella (sulla sinistra) per verificare che Venus Naked Skin® sia adatto a voi. Se non siete sicuri che questo apparecchio sia adatto a voi, chiamare il numero verde che si trova a pagina 81 di questo manuale o consultate il vostro medico.

ATTENZIONE - NON UTILIZZARE:

Se la tonalità della pelle da trattare è più scura della tonalità (IIII) mostrata sulla tabella tonalità della pelle. Tonalità di pelle più scure assorbono più luce durante il trattamento, con possibilità di danneggiare la pelle (cicatrici, scottature o scolorimento). Considerato che il viso potrebbe essere più sensibile, provare prima l'apparecchio su altre zone del corpo prima di trattare l'area sopra le labbra (baffetti), il mento o la mascella. Per istruzioni precise sull'utilizzo sul viso, leggere il capitolo "Trattamento sul viso".

Benvenuti in Gillette Venus Naked Skin®

Benvenuti in un'esperienza di bellezza di alta qualità. Grazie al nuovo Venus Naked Skin® è possibile ottenere una pelle liscia ogni giorno, così ogni stagione può essere una stagione da bikini. Cominciamo... amerete l'aspetto della vostra pelle liscia ogni giorno. E questa è una cosa bellissima!

Per maggiori informazioni e per scaricare l'applicazione gratuita Naked Skin® per cellulari, visita il sito www.braun.com



Contenuti

Per chi non è adatto Gillette Venus Naked Skin® (Controindicazioni)	66
Prima di iniziare (Avvertenze e Precauzioni)	66
Avvertenze.....	66
Precauzioni.....	67
Sicurezza Elettrica.....	68
Possibili Effetti Collaterali.....	69
Possibili Effetti Collaterali includono:.....	69
Cosa fare in caso di Effetti Collaterali	69
Introduzione a Gillette Venus Naked Skin®	70
Come funziona	70
Cosa aspettarsi	71
Modalità d'uso	71
Preparazione	71
Controllo tonalità della pelle	71
Trattamento	73
Trattamento sul viso (solo per donne).....	75
Patch test	77
Manutenzione e conservazione	78
Calendario Trattamenti	78
Fase iniziale.....	78
Fase mantenimento.....	78
Risoluzione dei problemi	79
Specifiche Tecniche	80
Assistenza Clienti	81
Garanzia	81

Per chi non è adatto Gillette Venus Naked Skin® (Controindicazioni)

- **NON UTILIZZARE** l'apparecchio sul cuoio capelluto, le sopracciglia o nella zona intorno agli occhi o sull'orbita. L'utilizzo in queste zone potrebbe causare dei danni permanenti agli occhi.
- **NON UTILIZZARE** in caso di tonalità di pelle troppo scure (controllare la tabella tonalità della pelle a pagina 62). Tonalità di pelle più scure assorbono più luce durante il trattamento, con possibilità di danneggiare la pelle (cicatrici, scottature o scolorimento).
- **NON UTILIZZARE** se siete stati affetti da cancro alla pelle o lesioni precancerose (ad esempio, nevi o un gran numero di nevi). Prima di iniziare, consultare il proprio medico prima di iniziare se si assumono farmaci per qualsiasi condizione medica cronica.
- **NON UTILIZZARE** in caso di gravidanza, allattamento, o in caso di età inferiore ai 18 anni in quanto questo apparecchio non è stato testato in queste condizioni.

Prima di iniziare (Avvertenze e Precauzioni)

AVVERTENZE

- **NON UTILIZZARE** Venus Naked Skin® se la vostra pelle è più scura della tonalità di colore scura (IIII) mostrata sulla tabella dei colori o se l'impostazione (IIIIII) luce rossa sul Sensore di Tonalità della pelle è accesa. Tonalità di pelle più scure assorbono più luce durante il trattamento, quindi l'utilizzo su tonalità di pelle scure di Venus Naked Skin® può causare fastidio/dolore o danneggiare la pelle (cicatrici, scottature o scolorimento).
- **NON UTILIZZARE** Venus Naked Skin® se la pelle è abbronzata, sia in modo naturale che artificiale. La pelle abbronzata è più scura e quindi più esposta a rischio in caso di utilizzo di Venus Naked Skin®. L'utilizzo su pelli abbronzate di Venus Naked Skin® può causare fastidio/dolore o danneggiare la pelle (cicatrici, scottature o scolorimento).

Evitare l'esposizione diretta al sole dopo l'utilizzo di Venus Naked Skin®. L'utilizzo di Venus Naked Skin® può rendere la pelle più sensibile al sole, con conseguenti effetti collaterali come scottature e formazione di vesciche. Utilizzare creme dotate di filtro solare (SPF 15 o superiore) per proteggere la pelle.

- **NON UTILIZZARE** Venus Naked Skin® su:
 - Peli rossi
 - Peli grigi o bianchi
 - Peli biondo chiaro

Venus Naked Skin® non è efficace su peli di queste colorazioni. Sarete esposti ai rischi di questo prodotto, ma non ai benefici.

- **NON UTILIZZARE** Venus Naked Skin® direttamente su capezzoli, genitali o sulla zona circostante l'ano. Queste aree possono avere un colore della pelle più scuro e/o una densità di peli superiore e utilizzare il dispositivo in queste aree potrebbe causare fastidio, dolore o danneggiare la pelle (cicatrici, scottature o scolorimento).

- **NON UTILIZZARE** Venus Naked Skin®:
 - Su macchie marroni scure o nere come lentiggini, voglie, nevi o verruche nella zona che si desidera trattare.
 - Se si è soggetti ad una malattia cronica della pelle (ad esempio, psoriasi o vitiligine) o se nella zona che si desidera trattare ci sia pelle lesionata (ad esempio, scottature, tagli, ferite aperte o infezioni attive).

- Se si è soggetti a vene varicose nella zona che si desidera trattare.
- Su un tatuaggio o trucco permanente nella zona che si desidera trattare.
- Se si dispone di una riconosciuta sensibilità alla luce del sole (fotosensibilità) o si stanno assumendo farmaci che rendono la pelle più sensibile, per esempio, Retin A, Accutane e/o altri retinoidi topici.
- Se si è subito un trattamento di peeling sulla zona che si desidera trattare.

Se si possiede almeno una delle caratteristiche elencate Venus Naked Skin® può causare danni alla pelle o peggiorare la situazione attuale. Si potrebbero verificare effetti collaterali quali ustioni, vesciche e cambiamenti di colore della pelle (iper o ipo-pigmentazione), o cicatrici

- **NON guardare direttamente nel filtro di vetro** del dispositivo portatile o tentare di attivare il dispositivo rivolto verso gli occhi. Per proteggere la sicurezza dei vostri occhi, e quella degli individui nelle vicinanze, il dispositivo portatile di Venus Naked Skin® si attiverà solo quando entrambe le barre di contatto, sulla finestra del dispositivo portatile, sono poste a contatto con con il gel applicato sulla pelle. Se in qualsiasi momento il dispositivo portatile si attiva quando entrambe le barre NON sono a contatto con la pelle, **INTERROMPERE** l'utilizzo del dispositivo e contattare il rivenditore.
- **NON UTILIZZARE** Venus Naked Skin® più di una volta a settimana nella stessa zona. Non accelera i risultati e può aumentare le possibilità di lesioni alla pelle.

PRECAUZIONI

- Evitare di abbronzarsi, sia esponendosi al sole che attraverso trattamenti abbronzanti in saloni, sia prima che durante il trattamento; evitare l'utilizzo di lozioni o creme abbronzanti prima e

durante il trattamento perché il dispositivo potrebbe non essere efficace. Inoltre, l'utilizzo su tonalità di pelle scure di Venus Naked Skin® può causare fastidio/dolore o danneggiare la pelle (cicatrici, scottature o scolorimento).

- Se si sta assumendo in modo regolare e per un periodo prolungato qualsiasi tipo di farmaco, si prega di consultare il proprio medico per evitare qualsiasi potenziale impatto sulla sensibilità della pelle alla luce.
- Questo dispositivo non è destinato ad essere utilizzato da persone sotto i 18 anni di età, da persone (bambini inclusi) con ridotte capacità fisiche, sensoriali o mentali, persone con mancanza di esperienza e conoscenza, a meno che non siano sorvegliati o siano stati istruiti sull'utilizzo dell' dispositivo da una persona responsabile della loro sicurezza.
- I bambini devono essere supervisionati per assicurarsi che non giochino con il dispositivo. Quando non è utilizzato, scollegare sempre il dispositivo. Il dispositivo dovrebbe essere conservato in un luogo sicuro fuori dalla portata dei bambini.
- Non sostituire il gel con altri gel, creme o lozioni. Usare solo il gel specificamente progettato per l'utilizzo con il dispositivo Venus Naked Skin®.
- Evitare il contatto del gel con gli occhi. In caso di contatto accidentale con gli occhi, risciacquare con acqua. In caso di irritazione o di eruzione cutanea interrompere l'utilizzo del gel e del dispositivo. Se i sintomi persistono, consultare il medico.
- Controllare regolarmente il dispositivo e il filo per segni visibili di danni. In caso di danni o crepe, interrompere l'utilizzo del dispositivo, farlo controllare e riparare da un centro assistenza autorizzato. Per assistenza chiamare il numero verde presente a pagina 81. I lavori di riparazione non qualificati possono comportare estremi rischi per l'utente.

- Per le 24 ore successive al trattamento evitare qualsiasi attività o prodotti per la pelle che possono irritarla. Questo include:
 - Utilizzo di vasche idromassaggio o saune
 - Indossare abbigliamento aderente
 - Utilizzo di creme sbiancanti, prodotti profumati, o prodotti per il peeling

Quanto sopra può causare irritazioni, quali prurito e arrossamento, nelle zone trattate

SICUREZZA ELETTRICA

Al fine di garantire la vostra sicurezza, come per tutte le apparecchiature elettriche, devono essere prese alcune precauzioni.

PERICOLO

Non aprire mai il dispositivo Venus Naked Skin®, in quanto questo potrebbe esporre a componenti elettrici pericolosi e all'energia della luce pulsata, che possono causare gravi danni corporali e/o lesioni permanenti agli occhi.

- **NON** utilizzare il dispositivo se danneggiato; per esempio, base spaccata, danni ai cavi del dispositivo (cavi interni visibili), vetro del dispositivo rotto o incrinato, ecc. Le parti interne contengono cariche elettriche che sono pericolose. L'utilizzo di un dispositivo danneggiato può causare scosse elettriche.
- **NON** utilizzare Venus Naked Skin® vicino a vasche da bagno, docce, catini o altri recipienti contenenti acqua. Se Venus Naked Skin® si bagna o entra a contatto con acqua, non deve essere utilizzato. L'utilizzo di un dispositivo bagnato può causare scosse elettriche.
- **NON** utilizzare se sia la base che il dispositivo portatile diventano estremamente caldi al tatto. Il dispositivo potrebbe surriscaldarsi e comportare un rischio di scossa elettrica o incendio.
- **NON** utilizzare un alimentatore diverso da quello previsto, modello Cyden

6027... per l'utilizzo con Venus Naked Skin® modello 6028... L'utilizzo di un alimentatore diverso potrebbe danneggiare l'apparecchio e comportare un rischio di scossa elettrica o incendio.

- **NON** utilizzare detergenti a base di vaselina (Petrolatum) o infiammabili, questi detergenti possono comportare un rischio di incendio.
 - **NON** utilizzare detergenti abrasivi. Questi possono danneggiare il dispositivo o graffiare la finestra di vetro sul dispositivo. Dispositivi danneggiati non devono essere utilizzati. L'utilizzo di dispositivi danneggiati comporta il rischio di scosse elettriche.
 - **NON** bloccare le ventole di raffreddamento del dispositivo portatile. Il dispositivo potrebbe surriscaldarsi e comportare un rischio di scosse elettriche o di incendio
- AVVISO:**
- Venus Naked Skin® è progettato per un utilizzo con voltaggio da 100 V a 240 V AC, e frequenza nominale da 50/60 Hz. Controllare che la tensione di alimentazione sia all'interno di questo intervallo.
 - Scollegare sempre Venus Naked Skin® se non viene utilizzato.

POSSIBILI EFFETTI COLLATERALI

Venus Naked Skin® è un apparecchio potente. Alcune persone possono provare un leggero fastidio durante l'utilizzo di Venus Naked Skin® (ad esempio, calore o arrossamento della pelle) – questi effetti sono normali. Si può provare calore e formicolio sulla pelle quando si attiva l'impulso di luce, seguito da arrossamento della pelle. Questo tipo di reazione di solito scompare entro 24 ore. Gli effetti indesiderati sono di solito immediati o possono comparire entro 24 ore. In rari casi, possono impiegare fino a 72 ore prima di apparire

POSSIBILI EFFETTI COLLATERALI INCLUDONO:

- Fastidio/dolore nella zona trattata
 - Prurito nella zona trattata
 - Bruciore e rossore della pelle che continua dopo le prime 24 ore.
- In casi eccezionali:**
- Vesciche o bruciore della pelle
 - Gonfiore e/o ecchimosi
 - Modifiche alla pigmentazione (colore) della pelle nella zona trattata

COSA FARE IN CASO DI EFFETTI COLLATERALI

Effetto Collaterale	Come valutare e reagire
Sensazioni di calore o di formicolio durante il trattamento che di solito spariscono dopo pochi secondi o un minuto e diminuiscono con l'utilizzo continuato.	Questa è una reazione normale e prevista per tutti i dispositivi di rimozione dei peli con tecnologia IPL (Intense Pulsed Light) a luce pulsata. Si può continuare ad utilizzare il dispositivo come indicato.
Il fastidio/dolore è <u>intenso</u> durante l'utilizzo o persiste dopo il trattamento.	Interrompere l'utilizzo del dispositivo e consultare il proprio medico prima di utilizzarlo di nuovo.
Arrossamento della pelle durante o dopo il trattamento che scompare in pochi minuti o dopo diverse ore.	Questa reazione è prevista ed è normale per tutti i dispositivi di rimozione dei peli con tecnologia IPL a luce pulsata. Si può continuare a utilizzare il dispositivo come indicato quando l'arrossamento della pelle è scomparso.
Arrossamento della pelle che <u>non scompare</u> nelle 24-48 ore successive al trattamento.	Interrompere l'utilizzo del dispositivo e consultare il proprio medico prima di utilizzarlo di nuovo.
In casi eccezionali:	
Gonfiore e arrossamento intorno al follicolo del pelo che scompare entro due o tre giorni.	Si può continuare ad utilizzare il dispositivo come indicato una volta che il gonfiore e l'arrossamento intorno al follicolo del pelo sono scomparsi.
Gonfiore e arrossamento intorno al follicolo del pelo che <u>non scompare</u> entro due o tre giorni.	Interrompere l'utilizzo del dispositivo e consultare il proprio medico prima di utilizzarlo di nuovo.
<u>Modifiche</u> temporanee del colore della pelle (più chiare o più scure).	Se il colore della pelle si modifica interrompere l'utilizzo del dispositivo e consultare il proprio medico.
<u>Incremento</u> della crescita dei peli nelle aree trattate (questo effetto ha più probabilità di verificarsi in soggetti di origine mediterranea)	Se l'incremento continua dopo diversi trattamenti, interrompere l'utilizzo del dispositivo e consultare il proprio medico.



Introduzione a Gillette Venus Naked Skin®

Il dispositivo Venus Naked Skin® funziona tramite impulsi di Luce Pulsata (Intense Pulsed Light, IPL), derivati dalla tecnologia a luce pulsata professionale, utilizzata in tutto il mondo da dermatologi e professionisti per il trattamento dei peli indesiderati.

Il sistema Venus Naked Skin® include:

1. Unità base
2. Dispositivo (collegato all'unità base)
3. Sensore di tonalità della pelle portatile (per maggiori dettagli sul sensore di tonalità della pelle consultare pagina 71)
4. Pulsante di attivazione
5. Alimentazione
6. Finestra per il trattamento
7. Gel attivatore V™
8. Istruzioni d'uso

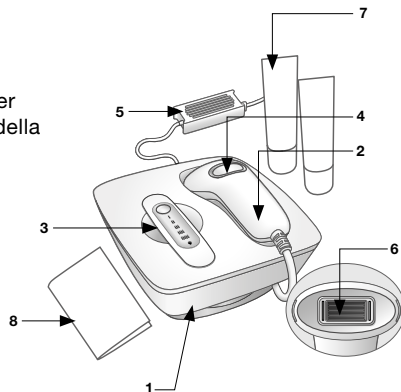

Come funziona

Il sistema Venus Naked Skin® con tecnologia IPL (Intense Pulsed Light, tecnologia basata sulla luce pulsata) deriva dalla tecnologia IPL professionale e aiuta ad interrompere il normale ciclo di ricrescita del pelo. Gli impulsi di luce vengono trasmessi attraverso il gel attivatore V™ per colpire la melanina dei peli scuri contribuendo ad eliminarli.



Gel attivatore V™

Incluso nella confezione di Venus Naked Skin® c'è il Gel attivatore V™. È un gel trasparente, a base di acqua che permette alla luce di essere trasferita al pelo durante il trattamento per ottimizzarne l'efficacia.

Non utilizzare Venus Naked Skin® se non si possiede il Gel attivatore. È possibile acquistare il gel presso il proprio rivenditore.

ipulse™
Let your skin see the light

Cosa aspettarsi

Si può manifestare una notevole riduzione dei peli dopo 6 trattamenti ed una rimozione dei peli duratura dopo 6 - 12 trattamenti. Continuare a trattare la zona una volta ogni due mesi per mantenere i risultati e di godere continuamente di una pelle liscia e luminosa.

Modalità d'uso

Per iniziare

La zona da trattare deve essere pulita, senza peli e asciutta.

1. Rimuovere tutti i peli visibili prima di utilizzare Venus Naked Skin®. La rimozione dei peli permette alla luce di raggiungere il follicolo del pelo durante il trattamento.
2. Ripulire la zona da trattare e asciugare.

Preparazione

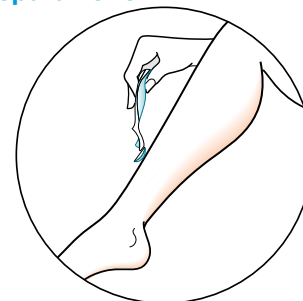

Per accendere il dispositivo:

1. Posizionare il dispositivo su una superficie solida. Il dispositivo dovrebbe essere saldamente posizionato nel suo spazio sull'unità base.
2. Collegare l'alimentatore in una presa elettrica. Il pulsante del sensore di tonalità della pelle si illuminerà di ROSSO per indicare la modalità STANDBY. È necessaria un'analisi della tonalità della pelle per iniziare.

Controllo tonalità della pelle

UTILIZZO DEL SENSORE DI TONALITÀ DELLA PELLE

Venus Naked Skin® possiede un sensore di tonalità della pelle integrato ed è progettato per aiutarvi a scegliere l'impostazione di tonalità della pelle più adatta alla vostra pelle.

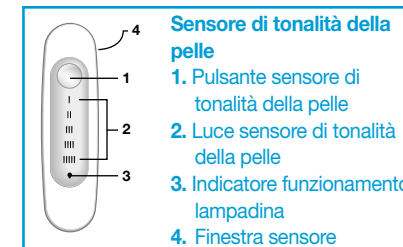

Per misurare la vostra pelle:

1. Rimuovere il sensore di tonalità della pelle dall'unità base. La luce ROSSA del sensore tonalità della pelle si spegne per indicare che il sensore è pronto.



2. Posizionare la finestra sensore del sensore tonalità della pelle sull'area pulita e asciutta che si desidera trattare. Per comfort e sicurezza scegliere sempre la pelle più scura, per esempio, per le gambe utilizzare l'esterno della gamba, per le braccia, utilizzare il dorso della mano. Per il viso, testare le guance o l'area sopra le labbra (baffetti).

3. Premere il pulsante del sensore di tonalità della pelle per ricevere una lettura della tonalità della pelle:

- Se appare una luce BIANCA (impostazioni I, II, III, IIII) la tonalità della pelle di quest'area è adatta al trattamento.



- Se appare una luce ROSSA la tonalità della pelle di quest'area non è adatta al trattamento.



4. **IMPORTANTE:** Prima di effettuare il trattamento in un'altra zona del corpo, effettuare una nuova misurazione.

NOTA: Se tutte le luci si illuminano, la misurazione non è valida, per esempio il sensore di tonalità della pelle non ha avuto un buon contatto con la pelle.



5. Riposizionare il sensore di tonalità della pelle nell'unità base. Il pulsante del sensore di tonalità della pelle si illuminerà di BIANCO ad indicare che il dispositivo è pronto per l'utilizzo. L'impostazione del dispositivo si adatterà automaticamente alla lettura del sensore di tonalità della pelle. La luce bianca dell'impostazione indica il livello di impostazione di corrente.

6. Controllare due volte il risultato confrontandolo alla tonalità delle pelle dell'area da trattare con la tabella di tonalità della pelle.

IMPORTANTE: Se c'è differenza tra la tonalità della pelle individuate dal sensore di tonalità della pelle e la tabella di tonalità della pelle, è necessario utilizzare sempre il numero più alto/impostazione di tonalità più scura (emette meno energia luminosa). Per esempio: se il sensore di tonalità della pelle indica (III) e la tabella di tonalità della pelle indica (IIII) si dovrebbe utilizzare l'impostazione (IIII).

7. Premere il pulsante del sensore tonalità della pelle ripetutamente fino a che non appare l'impostazione corretta di tonalità della pelle.

I – IIII sul sensore tonalità della pelle.

- **Impostazione I** è l'impostazione di Potenza più ALTA, ed è adatta a persone con pelle chiara, come mostrato sulla tabella tonalità della pelle – Tonalità della pelle 1.
- **Impostazione II** è l'impostazione di potenza MEDIA, ed è adatta a persone con tonalità di pelle media, come mostrato sulla tabella tonalità della pelle – Tonalità della pelle 2.
- **Impostazione III** III è l'impostazione di potenza BASSA, ed è adatta a persone con tonalità di pelle più scura, come mostrato sulla tabella tonalità della pelle – Tonalità della pelle 3.
- **Impostazione IIII** è l'impostazione di potenza più BASSA, ed è adatta a persone con tonalità di pelle più scura, come mostrato sulla tabella tonalità della pelle – Tonalità della pelle 4.

NOTA: E' possibile scegliere un numero più alto/impostazione di tonalità più scura (emette meno energia luminosa) di quello indicato dai risultati della misurazione con il sensore di tonalità della pelle, ma non può essere selezionato un numero più basso/impostazione di tonalità più chiara.

MODALITÀ STANDBY

Quando il sensore di tonalità della pelle è posizionato sull'unità base, dopo 10 minuti di inattività, il dispositivo entra in modalità STANDBY (indicata da una luce ROSSA). Per riattivare l'unità è necessaria un'ulteriore lettura della tonalità della pelle.



Trattamento

Prima di iniziare il primo trattamento, si consiglia di effettuare un patch test in una piccola area della zona del corpo che si desidera trattare. Per maggiori informazioni sul patch test consultare pagina 77.

Dopo aver stabilito la corretta impostazione di tonalità della pelle e aver preparato l'area da trattare, siete pronti ad iniziare il trattamento.

1. Applicare uno strato spesso di Gel attivatore sull'area da trattare. **NON STROFINARE.** Sulla pelle deve esserci uno strato spesso di gel per assicurare il giusto contatto con il dispositivo.



IMPORTANTE:

Utilizzare solo il Gel attivatore specificamente progettato per l'utilizzo con questo dispositivo. Per evitare che il gel si secchi sulla pelle trattare le aree più grandi in diverse sezioni.

2. Togliere il gel in eccesso dalle mani
3. Selezionare un luogo sulla parte esterna dell'area da trattare. Posizionare il dispositivo in modo saldo sulla pelle, in modo che entrambe le barre di contatto negli angoli esterni della finestra di trattamento siano a contatto con il gel applicato sulla pelle. La luce BIANCA segnala che il contatto è avvenuto in modo appropriato. Se la luce bianca non si accende, assicurarsi di porre il dispositivo nella giusta posizione in modo che entrambe le barre siano a contatto con il gel applicato sulla pelle.

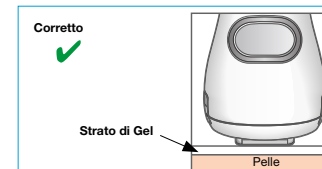

4. Premere il pulsante di attivazione una volta. Distogliere lo sguardo dal dispositivo per evitare la luce. Si sentirà un click e una sensazione di calore sulla pelle.



5. Rimuovere il dispositivo dalla pelle. Le due barre di contatto e la finestra di trattamento lasceranno dei segni sul Gel attivatore per aiutare a tenere traccia dei progressi del trattamento.
6. Venus Naked Skin® dovrebbe essere utilizzato sulla pelle seguendo strisce continue. L'area di trattamento successiva selezionata dovrebbe essere adiacente all'area precedente. Non dovrebbero esserci lacune tra le aree trattate. Quando si posiziona il dispositivo sul gel applicato sulla pelle il bordo della finestra di trattamento e le due barre di contatto dovrebbero essere allineati con i segni dell'area del precedente trattamento.

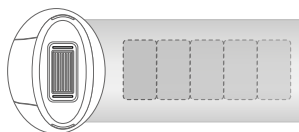

ATTENZIONE:

NON utilizzare il dispositivo sulla stessa area più volte per evitare possibili effetti collaterali sulla pelle. Se la vostra pelle inizia a riempirsi di vesciche o ustioni, fermare immediatamente l'utilizzo del dispositivo. Lenire la zona con confezioni di gel raffreddante. Consultare immediatamente un medico.

7. Sarà necessario attendere circa 4 - 6 secondi per permettere al dispositivo di ricaricarsi prima che sia pronto ad essere utilizzato di nuovo. Il pulsante del sensore di tonalità della pelle lampeggia ad indicare che l'unità si sta ricaricando. Quando la luce BIANCA si illumina costantemente, il dispositivo è di nuovo pronto all'uso. Ripetere la procedura indicata sopra finché non si è finito di trattare tutta la zona di trattamento. Pulire periodicamente la finestra di trattamento per assicurarsi che sia pulita e priva di detriti.



8. Una volta terminato il trattamento di un'area rimuovere il Gel attivatore in eccesso dal dispositivo e dall'area trattata. Collocare il dispositivo sull'unità base.
9. Controllare l'area trattata per vedere se sviluppa reazioni cutanee. In caso di effetto collaterale, fare riferimento a pagina 69 di questo manuale.

MODALITA' SLEEP

- Quando l'unità è lasciata "inattiva" (es: nessun pulsante viene premuto o il sensore di tonalità della pelle non viene rimosso/ collocato al suo posto) per 55 minuti, l'unità entra in una modalità SLEEP a basso consumo.
- In modalità SLEEP, tutte le luci sono spente ad eccezione del pulsante ROSSO del sensore tonalità della pelle che emetterà un singolo flash ogni 3 secondi. Per uscire dalla modalità SLEEP bisogna effettuare una lettura della tonalità della pelle.

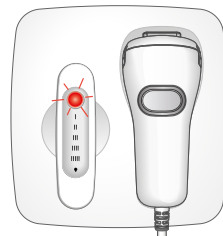

Trattamento sul viso (solo per donne)

L'utilizzo di Venus Naked Skin® per rimuovere peli sul viso indesiderati richiede cura e assistenza specifica per prevenire ogni tipo di reazione negativa. Prima di trattare il viso, raccomandiamo di provare l'apparecchio prima su altre zone del corpo.

Evitare di abbronzarsi prima e durante il trattamento, anche durante la balneazione o con trattamenti abbronzanti in saloni oppure utilizzare lozioni o creme abbronzanti prima e durante il trattamento perché l'apparecchio potrebbe non essere adatto per te. La pelle più scura potrebbe assorbire troppa luce, la quale potrebbe causare fastidio/dolore.

IMPORTANTE:

- Non trattare le sopracciglia o le aree intorno agli occhi, il cuoio capelluto, le narici, le orecchie.
- Non utilizzare sui nei o altre aree scure (pigmentate).

Prima del trattamento

1. Verificare se il viso può essere trattato, utilizzando la tabella con le tonalità della pelle o il sensore di tonalità della pelle. Considerato che il viso è inevitabilmente esposto ai raggi del sole, potrebbe essere più scuro rispetto ad altre aree del corpo.
2. Effettuare un test: effettua un test di reazione in una zona senza peli sotto l'orecchio (vedi capitolo "Test").
3. Dopo il test, attendi 48 ore, esamina l'area trattata e, se appare normale, inizia il trattamento sull'area sopra le labbra (baffetti), il mento o la mascella.

Il trattamento:

1. Rimuovere i cosmetici, le lozioni o creme (creme autoabbronzanti incluse) dall'area che vuoi trattare.
2. Rimuovi i peli visibili.
3. Utilizza il sensore di tonalità della pelle per confermare l'idoneità della pelle al trattamento. NON UTILIZZARE l'apparecchio se il sensore di tonalità della pelle indica colore rosso (IIII). Cominciare sempre con l'impostazione minore quando si utilizza sul viso, a prescindere dalla lettura del sensore di tonalità della pelle. Questo potrebbe richiederti di ridurre manualmente il livello di energia fino al impostazione minore (IIII) se hai un una tonalità più leggera (I-III). Puoi effettuarlo premendo il tasto bianco sul sensore di tonalità della pelle fino al raggiungimento dell'impostazione più bassa (IIII).

Trattare il viso, le guance e la mascella

1. Applicare uno strato spesso di Gel Attivatore sull'area che deve essere trattata (vedi l'illustrazione qui sotto).

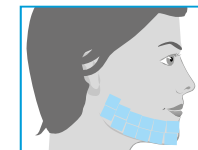

2. Pulisci le mani rimuovendo il gel in eccesso.
3. Puoi scegliere di utilizzare uno specchio per aiutarti a posizionare l'apparecchio nella posizione corretta.
4. Seleziona un'area al bordo della zona da trattare. Posizionare fermamente l'apparecchio sulla pelle in modo che le barre di contatto alle estremità vengano posizionate sul gel attivatore.

La luce bianca sul tasto di avvio segnala il corretto contatto. Se la luce bianca non appare, assicurarsi di avere entrambe le estremità a contatto con la pelle.

IMPORTANTE: Prima di premere il tasto di avvio, chiudi gli occhi o guarda altrove perchè la luce è intensa.

5. Premere il tasto di avvio. Potresti sentire una sensazione di calore.
6. Rimuovere l'apparecchio dalla pelle.
7. Posizionare l'apparecchio sull'area adiacente non trattata (senza sovrapposizioni) e premere il tasto di avvio. Continua fino a completare l'area che desideri trattare.

IMPORTANTE: vita di trattare la stessa area per due volte perchè potrebbe causare degli effetti negativi.

8. Elimina il gel attivatore in eccesso dall'apparecchio e dall'area trattata.

Trattare l'area sopra le labbra (baffetti)

IMPORTANTE:

- Evita il contatto con le labbra e con le narici. L'area centrale sotto le narici è spesso sensibile.
- Non utilizzare l'apparecchio sulle labbra su cui è stata utilizzata la matita per le labbra permanente / semi permanente.

1. Applica uno strato spesso di Gel Attivatore sull'area da trattare (vedi illustrazione qui sotto).

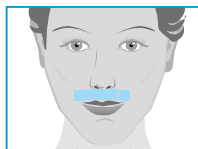

CONSIGLIO: Puoi chiudere le labbra premendole una contro l'altra per assicurarsi che la luce si attivi nell'area sopra le labbra.

2. Ripeti i passi dal punto 2 al punto 8 per trattare il viso, le guance e la mascella.

Trattare l'area del collo e del mento

La crescita dei peli sotto il mento può essere più folta in natura e questo può in taluni casi portare ad un leggero arrossamento della pelle in seguito al trattamento. Questo rossore è temporaneo e dovrebbe sparire dopo 24 ore.

1. Applica uno strato spesso di Gel Attivatore sull'area da trattare (vedi illustrazione qui sotto).

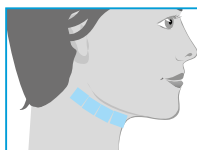

2. Ripeti i passi dal punto 2 al punto 8 per trattare il viso, le guance e la mascella.

NOTA BENE:

- Se il rossore o la sensazione di bruciore si verifica e dura per alcuni minuti, applicare un tessuto fresco per dare sollievo all'area trattata.
- Se si verifica una modifica della pigmentazione della pelle, per esempio diventa più chiara o scura, interrompere l'utilizzo dell'apparecchio. Chiedere un parere al medico per determinare la causa che potrebbe esser dovuta ad una patologia.

Dopo il trattamento

- Evita di utilizzare creme sbiancanti, o prodotti di peeling nell'area trattata nelle 24 ore successive al trattamento perchè potrebbero essere causa di irritazione.
- Evita l'esposizione diretta al sole nelle 24 ore successive al trattamento. Per proteggere la pelle, utilizza una crema idratante per il viso con protezione SPF 15 o a più ampio spettro.

Patch test

Prima di effettuare il primo trattamento, si raccomanda di effettuare un test di reazione all'utilizzo del dispositivo Venus Naked Skin® o del Gel attivatore V™ sulla propria pelle.

NOTA: Testare l'area su cui si pianifica di effettuare il trattamento. La zona del patch test dovrebbe essere grande 2.5 X 5 cm (equivalente alla grandezza di 2 flash affiancati).

1. Controllare la tonalità della propria pelle, fare riferimento a pagina 71.
2. Preparare la zona da trattare, pulendola e rimuovendo i peli visibili. Asciugare con un asciugamano.
3. Applicare uno strato spesso di Gel attivatore sull'area da trattare. **NON STROFINARE.** Sulla pelle deve esserci uno strato spesso di gel per assicurare il giusto contatto con il dispositivo.
4. Posizionare il dispositivo in modo saldo sulla pelle, in modo che entrambe le barre di contatto negli angoli esterni della finestra di trattamento siano a contatto con il gel applicato sulla pelle. La luce **BIANCA** segnala che il contatto è avvenuto in modo appropriato. Se la luce bianca non si accende, assicurarsi di porre il dispositivo nella giusta posizione in modo che entrambe le barre siano a contatto con il gel applicato sulla pelle.
5. Premere il pulsante di attivazione una volta. Distogliere lo sguardo dal dispositivo per evitare la luce. Si sentirà un click e una sensazione di calore sulla pelle.

IMPORTANTE: Regolazione del livello di trattamento

La sensazione provata con il trattamento può variare in base alla persona e all'area da trattare. Per ottenere risultati ottimali, effettuare il trattamento al livello più alto di potenza con cui si è più confortevoli.

Livello I – Impostazione di potenza più alta

Livello IIII – Impostazione di potenza più bassa

Per regolare il livello di trattamento fare riferimento al passaggio 7 di pagina 72.

6. Rimuovere il dispositivo dalla pelle.
7. Posizionare il dispositivo sulla zona adiacente alla zona appena trattata (Vedere la **NOTA** a sinistra). Ripetere i passaggi da 4 a 6.
8. Aspettare 48 ore, poi esaminare la zona del test. Se la pelle appare normale iniziare il primo trattamento al livello di impostazione più alto con cui si è più confortevoli. In caso di reazione cutanea, interrompere l'utilizzo di Venus Naked Skin® e consultare il proprio medico. **NON** trattare l'area del patch test per almeno una settimana dopo il test.

Manutenzione e conservazione

- Una volta completato il trattamento, staccare l'alimentatore dalla presa elettrica per spegnere l'apparecchio Venus Naked Skin®.
- Dopo l'utilizzo, pulire il dispositivo, la finestra di trattamento e l'unità base con un fazzoletto o un panno, per rimuovere i residui di gel in eccesso rimasti sul dispositivo. Non sciacquare o immergere l'unità base o il dispositivo nell'acqua o in qualsiasi altro liquido.
- Conservare il dispositivo Venus Naked Skin® e il Gel attivatore V™ in un posto fresco e asciutto.

Calendario Trattamenti

Fase iniziale

Per risultati ottimali, Venus Naked Skin® dovrebbe essere utilizzato una volta ogni 2 settimane per 6 – 12 trattamenti

1° mese	2° mese	3° mese
1 2 3 4 5 6 7	1 2 3 4 5 6 7	1 2 3 4 5 6 7
8 9 10 11 12 13 14	8 9 10 11 12 13 14	8 9 10 11 12 13 14
15 16 17 18 19 20 21	15 16 17 18 19 20 21	15 16 17 18 19 20 21
22 23 24 25 26 27 28	22 23 24 25 26 27 28	22 23 24 25 26 27 28
29 30	29 30	29 30

Fase mantenimento

Dopo la fase iniziale, per mantenere continuamente la propria pelle liscia, utilizzare Venus Naked Skin® una volta ogni 2 mesi.

1° mese	2° mese	3° mese
1 2 3 4 5 6 7	1 2 3 4 5 6 7	1 2 3 4 5 6 7
8 9 10 11 12 13 14	8 9 10 11 12 13 14	8 9 10 11 12 13 14
15 16 17 18 19 20 21	15 16 17 18 19 20 21	15 16 17 18 19 20 21
22 23 24 25 26 27 28	22 23 24 25 26 27 28	22 23 24 25 26 27 28
29 30	29 30	29 30

4° mese	5° mese	6° mese
1 2 3 4 5 6 7	1 2 3 4 5 6 7	1 2 3 4 5 6 7
8 9 10 11 12 13 14	8 9 10 11 12 13 14	8 9 10 11 12 13 14
15 16 17 18 19 20 21	15 16 17 18 19 20 21	15 16 17 18 19 20 21
22 23 24 25 26 27 28	22 23 24 25 26 27 28	22 23 24 25 26 27 28
29 30	29 30	29 30

Risoluzione dei problemi

La seguente guida alla risoluzione dovrebbe essere utilizzata inizialmente per cercare di risolvere eventuali problemi che potrebbero verificarsi con Venus Naked Skin®.

Problema	Soluzione
Le luci sul pannello di controllo di Venus Naked Skin® non sono accese.	Assicurarsi che l'alimentatore sia collegato. Assicurarsi che il cavo di alimentazione sia collegato correttamente all'unità base di Venus Naked Skin®.
Venus Naked Skin® non funziona su aree piccole.	Per ragioni di sicurezza, entrambe le barre di contatto sul dispositivo devono avere un buon contatto con la pelle. Se l'area da trattare è troppo piccola per questo, Venus Naked Skin® non emetterà l'impulso di luce. Riprovare e riposizionare il dispositivo per assicurarsi che entrambe le barre siano a contatto con il gel nell'area da trattare.
L'unità base Venus Naked Skin® o il dispositivo sono rotti, incrinati o sembrano difettosi.	NON UTILIZZARE , se l'unità base, il dispositivo il cavo per l'alimentazione o l'alimentatore sono danneggiati. Se si è in dubbio sulla sicurezza di Venus Naked Skin® o si sospetta che sia danneggiato in qualche modo, Venus Naked Skin® non deve essere utilizzato.
La luce rossa sul sensore di tonalità della pelle si accende o lampeggia e il dispositivo Venus Naked Skin® non funziona.	Venus Naked Skin® è entrato in modalità STANDBY o SLEEP. Per riattivarlo, effettuare un'altra lettura della tonalità della pelle descritta a pagina 71 - 72 di questo manuale.
Le luci sul pannello di controllo di Venus Naked Skin® sono accese o lampeggiano in modo strano.	Venus Naked Skin® visualizza eventuali messaggi di errore attraverso combinazioni di luci sul pannello di controllo. La tabella seguente spiega cosa significano queste combinazioni di luce.
Vi è un notevole cambiamento nell'intensità della luce del trattamento.	Chiamare l'assistenza clienti al numero segnalato a pagina 81.

Impostazioni potenza luci	Spiegazione
Tutte le luci si accendono e si spengono in sequenza casuale e l'unità base non funziona.	Il dispositivo è danneggiato e dovrebbe essere portato in assistenza per la riparazione. Contattare il proprio rivenditore per maggiori informazioni.
Tutte le luci sono spente.	La connessione dell'alimentatore non è inserita correttamente.
La luce della spia della lampadina bianca è costantemente accesa.	La lampadina effettuerà 50,000 flash di luce. Quando questo indicatore è acceso vuol dire che 45,000 flash (o il 90%) sono stati utilizzati.
La luce della spia della lampadina bianca lampeggia	La lampadina è scarica.

Specifiche Tecniche

Venus Naked Skin® è un sistema di epilazione basato sulla tecnologia a luce pulsata a banda larga filtrata con le seguenti specifiche tecniche

Tasso di ripetizione:	Impulsi manuali in media ogni 4-6 secondi a seconda della temperatura utilizzata
Voltaggio:	100 V – 240 V~, 1.3 – 0.55 A
Condizioni operative:	tra 15°C e 30°C
Umidità operativa:	fino all' 85% Umidità Relativa, senza condensa
Area trattamento (dimensioni finestra):	3 cm ² (12 mm x 25 mm)

Il sistema include un sistema di sicurezza e necessita di contatto con la pelle (coperta da uno strato di Gel attivatore) per poter funzionare correttamente. Utilizzare solo il gel specificamente progettato per l'utilizzo con Venus Naked Skin®. Non devono essere utilizzati altri gel o creme .

Questo dispositivo è destinato all'utilizzo da parte di un singolo utente.

Conformità:



Il marchio CE certifica che questo apparecchio è conforme alle seguenti direttive CEE:

- Direttiva bassa tensione 2006/95/CE
- Direttiva sulla compatibilità elettromagnetica 2004/108/CE
- Direttiva EuP (Energy-using Products) prodotto utilizzante elettricità 2009/125/CE

Smaltimento (fine dell'utilizzo):

Al fine di minimizzare i rischi per la salute e per l'ambiente e garantire che i materiali possano essere riciclati, questo prodotto dovrebbe essere smaltito presso una struttura di raccolta differenziata dei rifiuti di apparecchiature elettriche ed elettroniche.



Il simbolo del cassonetto riportato sul prodotto è lì come promemoria.

La batteria installata nel sensore di tonalità della pelle sarà rimossa da un centro di riciclaggio professionale.

Assistenza Clienti

Per domande o commenti, si prega di contattare il nostro team di assistenza clienti al: 800 125650

Garanzia

Offriamo 2 anni di garanzia sul prodotto a partire dalla data di acquisto. Nel periodo di garanzia elimineremo gratuitamente eventuali guasti dell'apparecchio risultanti da difetti di materiale o di lavorazione, riparando o sostituendo l'apparecchio completo a nostra discrezione.

Questa garanzia si estende a tutti i paesi in cui questo apparecchio è fornito da Braun o dal distributore designato.

Questa garanzia non copre: danni dovuti ad utilizzo improprio, normale usura o utilizzo, nonché i difetti che hanno un effetto trascurabile sul valore o sul funzionamento dell'apparecchio. La lampadina degli impulsi di luce è considerata una parte del dispositivo sostituibile e quindi non è coperto dalla garanzia. La garanzia decade se le riparazioni vengono effettuate da persone non autorizzate e se non vengono utilizzati ricambi originali Braun.

Per ottenere il servizio nel periodo di garanzia, visitare www.braun.com per i dettagli.

Huidgeschiktheid

Huidtinttabel Huidtintinstelling

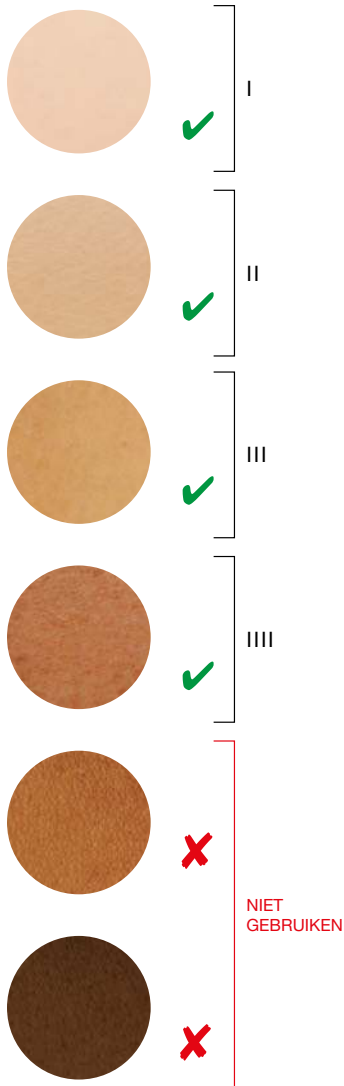

Gillette
Venus
NAKED SKIN®

INTENSE PULSED LIGHT ONTHARINGSSYSTEEM

ontwikkeld door

BRAUN

Lees a.u.b. deze gebruikershandleiding en de waarschuwings- en veiligheidsinformatie zorgvuldig door, alvorens het Venus Naked Skin® Intense Pulsed Light Ontharings-systeem te gebruiken.

Het Venus Naked Skin® Intense Pulsed Light Ontharings-systeem is niet voor iedereen geschikt. Het systeem werkt alleen effectief op een lichte tot gemiddeld getinte huid met een donkere haarkleur. Venus Naked Skin® is niet geschikt voor de behandeling van rood, zeer blond, grijs of wit haar.

Vergelijk de huidtint van het te behandelen gebied met de huidtint op de tabel (aan de linkerkant) om te zien of Venus Naked Skin® geschikt is voor uw huid- en haartype. Mocht u niet zeker weten of het apparaat geschikt is voor u, bel dan het gratis telefoon-nummeroppagina 101 van deze handleiding of raadpleeg uw huisarts.

WAARSCHUWING – NIET GEBRUIKEN:

Als de te behandelen huid donkerder is dan huidtint (IIII) op de huidtinttabel. Donkere huidtinten absorberen te veel lichtenergie tijdens de behandeling wat tot verwondingen van de huid kan leiden (bijv. verbranding, verkleuring of littekenvorming.) Omdat het gezicht gevoeliger kan zijn dan de rest van het lichaam kunt u het apparaat beter eerst op andere lichaamsdelen gebruiken alvorens bovenlip, kin of kaaklijn te behandelen. Voor specifieke instructies voor gebruik in het gezicht, raadpleeg het hoofdstuk "Gezichtsbehandeling".

Gefeliciteerd met uw Gillette Venus Naked Skin®

Gefeliciteerd met uw nieuwe Venus Naked Skin® Intense Pulsed Light ontharings-systeem, een luxueuze schoonheidservaring. Met Venus Naked Skin®, heeft u elke dag een heerlijk gladde huid zodat elk seizoen een bikiniseizoen kan zijn. Gebruik hem direct... voor een altijd gladde en zachte huid. En dat is een fantastisch gevoel!

Voor meer informatie en om de gratis mobiele applicatie van de Naked Skin® te downloaden gaat u naar www.braun.com



Inhoud

Wie mag Gillette Venus Naked Skin® niet gebruiken? (Contra-indicaties)	78
Voor u begint (Waarschuwingen en voorzorgsmaatregelen)	78
Waarschuwingen	78
Vorzorgsmaatregelen.....	79
Electriciteit- en Brandveiligheid.....	80
Mogelijke bijwerkingen	81
Mogelijke bijwerkingen die kunnen optreden:.....	81
Mogelijke bijwerkingen en wat te doen als er bijwerkingen optreden	81
Introductie Gillette Venus Naked Skin®	82
Hoe werkt het	82
Wat kunt u verwachten	83
Hoe te gebruiken	83
Beginnen	83
Installatie	83
Uw huidtint controleren	83
Behandeling	85
Gezichtsbehandeling (uitsluitend voor vrouwen)	87
Huidtest	89
Onderhoud en opbergen	90
Behandelingsschema	90
Beginperiode.....	90
Onderhoud	90
Problemen oplossen	91
Technische Specificaties	92
Klantendienst	93
Garantie	93

Wie mag Gillette Venus Naked Skin® niet gebruiken? (Contra-indicaties)

- **GEBRUIK** het apparaat **NIET** op de hoofdhuid, wenkbrauwen of rondom de ogen. Dit kan permanente schade aan het oog veroorzaken.
- **NIET GEBRUIKEN** indien u een donkere huidtint heeft (zie de huidtinttabel op pagina 82). Een donkere huidtint zou te veel lichtenergie kunnen absorberen tijdens de behandeling wat tot verwondingen van de huid kan leiden (bijv. verbranding, verkleuring of littekenvorming.)
- **NIET GEBRUIKEN** indien u een voorgeschiedenis heeft van huidkanker of beschadigingen van de huid die op een voorstadium van huidkanker kunnen wijzen. (Bijv., naevi (pigmentvlekken) of een groot aantal moedervlekken). Raadpleeg uw huisarts indien u medicatie gebruikt voor een chronische medische conditie, alvorens met de behandeling te beginnen.
- **NIET GEBRUIKEN** indien u zwanger bent, borstvoeding geeft of onder de 18 jaar oud bent, omdat dit apparaat niet getest is op deze personen.

Voor u begint (Waarschuwingen en voorzorgsmaatregelen)

WAARSCHUWINGEN

- **GEBRUIK** de Venus Naked Skin® **NIET** indien uw huid donkerder is dan de donkerste huidtint (IIII) op de huidtinttabel of als het rode lampje (IIIIII) op de Huidtintbepaler brandt. Een donkere huidtint absorbeert te veel lichtenergie tijdens de behandeling wat tot verwondingen van de huid kan leiden (bijv. verbranding, verkleuring of littekenvorming.)
- **GEBRUIK** de Venus Naked Skin® **NIET** indien u recentelijk onder de zonnebank bent geweest of een natuurlijk zonnebad heeft genomen. Omdat een gebruiende huid donkerder is, bestaat er een groter risico op huidbeschadiging tijdens het gebruik van Venus Naked Skin®. Het gebruik van de Venus Naked Skin® op een gebruiende huid zou ongemak, pijn of verwondingen van de huid tot gevolg kunnen hebben (bijv. verbranding, verkleuring of littekenvorming).

Vermijd onbeschermd blootstelling aan direct zonlicht na de behandeling met de Venus Naked Skin®. Een behandeling met de Venus Naked Skin® kan uw huid

gevoeliger maken voor zonlicht, wat kan leiden tot verbranding en blaarvorming. Gebruik zonnecrème (SPF 15 of hoger) of houd de huid bedekt.

- **GEBRUIK** de Venus Naked Skin® **NIET** op:
 - Rood haar
 - Grijs of wit haar
 - Zeer blond haar

De Venus Naked Skin® werkt niet op deze haartinten. U zult blootgesteld worden aan de risico's van dit product en er geen profijt van hebben.

- **GEBRUIK** de Venus Naked Skin® **NIET** direct op de tepels, genitaliën of rond de anus. Deze gebieden kunnen een donkerder huidtint hebben en/of een hogere haardichtheid. Gebruik van het apparaat op deze gebieden kan ongemak, pijn of verwondingen van de huid veroorzaken (verbranding, verkleuring of littekenvorming.)
- **GEBRUIK** de Venus Naked Skin® **NIET**:
 - Indien u donkerbruine of zwarte vlekken, zoals sproeten, moeder-

vlekken, pigmentvlekken of wratten op deze gebieden heeft.

- Indien u een chronische huidaandoening (bijv.: psoriasis of vitiligo) of een beschadigde huid (bijv.: verbranding door de zon, sneetjes, open wonden of infecties) heeft op de gebieden die u wenst te behandelen.
- Indien u spataderen heeft op de te behandelen gebieden.
- indien u een tatoeage of permanente make-up heeft op de te behandelen gebieden.
- Indien u (over)gevoelig bent voor zonlicht (fotosensitiviteit) of medicatie neemt die de huid gevoeliger maakt, Bijv.: Retin A, Accutane en/of andere topische retinoiden.
- Indien u een skinpeeling heeft gehad op de te behandelen gebieden.

Indien een of meerdere van bovenstaande waarschuwingen op u van toepassing is, kan de Venus Naked Skin® leiden tot verwonding van de huid of bestaande aandoeningen verergeren. U zou bijwerkingen kunnen ervaren, zoals: verbranding, blaarvorming en kleurveranderingen van de huid (hyper- of hypo-pigmentatie), of littekenvorming.

- **KIJK NIET direct in het glazen filtervenster** op het apparaat en schakel de handset niet aan met het lichtfiltervenster in de richting van uw ogen. Om uw ogen, en die van personen in uw nabijheid, te beschermen, kan de Venus Naked Skin® handset alleen geactiveerd worden als beide contactpunten aan de onderkant van de handset geplaatst zijn op de gel die op de huid werd aangebracht. Indien de handset onvoorzien geactiveerd wordt wanneer beide punten NIET in contact met de huid zijn, STOP dan onmiddellijk met het gebruik en neem contact op met uw verkoper.
- **GEBRUIK** de Venus Naked Skin® **NIET** meer dan eenmaal per week op hetzelfde gebied van de huid. Dit versnelt het

resultaat niet en kan bovendien het risico op verwondingen verhogen.

VOORZORGSMATREGELEN

- Vermijd zonnebaden voor en tijdens de behandeling (natuurlijk zonlicht en zonnebankbehandelingen) of het gebruik van een bruiningslotion of -crème voor en tijdens de behandeling omdat het apparaat dan wellicht niet werkt op uw huid. Een donkere huidtint kan te veel lichtenergie absorberen tijdens de behandeling wat tot verwondingen van de huid kan leiden (bijv. verbranding, verkleuring of littekenvorming.)
- Indien u regelmatig en tijdens een langere periode enige vorm van medicatie gebruikt, raadpleeg dan uw huisarts om te zien of er een kans bestaat dat uw huid gevoeliger is voor licht.
- Dit apparaat is niet bedoeld voor gebruik door personen onder de 18 jaar of personen (waaronder kinderen) met verminderde lichamelijke, zintuiglijke of geestelijke vermogens, of die gebrek aan ervaring of kennis hebben, tenzij iemand die verantwoordelijk is voor hun veiligheid toezicht op hen houdt of hen heeft uitgelegd hoe het apparaat dient te worden gebruikt.
- Houd toezicht op kinderen om te voorkomen dat ze met het apparaat gaan spelen. Indien het niet gebruikt wordt, zorg dan dat de stekker altijd uit het stopcontact is getrokken. Bewaar het apparaat buiten bereik van kinderen.
- Vervang de gel niet door andere gel, crème of lotion. Gebruik uitsluitend de gel die specifiek ontwikkeld is voor gebruik met de Venus Naked Skin®.
- Vermijd contact van de gel met de ogen. Indien er per ongeluk gel in de ogen komt, goed uitspoelen met water. Als er huidirritatie of uitslag optreedt, stop dan het gebruik van de gel en het apparaat. Wanneer de symptomen aanhouden, raadpleeg uw huisarts.

- Controleer het apparaat regelmatig op zichtbare schade. Indien er schade of barstjes aan het apparaat zijn, stop dat met het gebruik en laat het controleren en repareren door een deskundig reparateur. Bel het gratis nummer op pagina 101 voor hulp. Ongekwalificeerd reparatiewerk kan tot grote gevaren voor de gebruiker leiden.

- Vermijd producten/behandelingen/activiteiten die de huid kunnen irriteren tot 24 uur na de behandeling. Voorbeelden:

- Het gebruik van jacuzzi of sauna's
- Het dragen van strakke kleding
- Het gebruik van blekende crèmes, geparfumeerde producten of peelingproducten.

Deze kunnen irritatie, zoals jeuk en roodheid, veroorzaken op de behandelde gebieden.

ELECTRICITEIT- EN BRANDVEILIGHEID

Zoals bij elk elektrisch apparaat, dient u voorzorgsmaatregelen te nemen voor een veilig gebruik van het apparaat.

GEVAAR

Schroef nooit het Venus Naked Skin® apparaat open. Dit kan tot blootstelling aan gevaarlijke elektrische onderdelen en pulserende lichtenergie leiden, wat ernstige verwondingen aan het lichaam en/of permanente oogbeschadigingen tot gevolg kan hebben.

- GEBRUIK** het apparaat **NIET** als het apparaat beschadigd is; bijvoorbeeld: een breuk in het basisstation, een beschadiging van de handsetkabel, glasbreuk op de handset etc. De interne onderdelen bevatten elektrische lading die gevaarlijk is. Het gebruik van een beschadigd apparaat kan elektrische schokken tot gevolg hebben.



- GEBRUIK** de Venus Naked Skin® **NIET** in de nabijheid van badkuipen, douches of andere plaatsen die water bevatten.

Indien de Venus Naked Skin® nat wordt, gebruik hem dan niet. Het gebruik van een nat apparaat kan elektrische schokken tot gevolg hebben.

- NIET GEBRUIKEN** indien het aanraken van het basistoestel of de handset te heet is. Het apparaat zou oververhit kunnen raken wat tot elektrische schokken of brandgevaar kan leiden.
- GEBRUIK GEEN** andere krachtbron dan de bijgeleverde Cyden Type 6027... met de Venus Naked Skin® Type 6028... Dit kan schade aan het apparaat veroorzaken en vergroot het risico op elektrische schokken of brandgevaar.
- GEBRUIK GEEN** schoonmaakmiddelen op basis van petroleum of brandbare reinigingsproducten. Dit kan tot brand leiden.

- GEBRUIK GEEN** schuurmiddelen om te reinigen. Deze kunnen het apparaat beschadigen of krassen veroorzaken op het glazen venstertje op de handset. Beschadigde apparaten mogen niet gebruikt worden. Ze kunnen een risico vormen op elektrische schokken.

- VOORKOM** blokkering van de ventilatieopeningen op de handset. Het apparaat zou oververhit kunnen raken en dat kan leiden tot elektrische schokken of brandgevaar.

WAARSCHUWING:

- Venus Naked Skin® is ontwikkeld voor gebruik bij een netspanning van 100 V tot 240 V AC, 50/60 Hz. Controleer of de netspanning hieraan voldoet.
- Trek altijd de stekker van de Venus Naked Skin® uit het stopcontact wanneer u hem niet gebruikt.

MOGELIJKE BIJWERKINGEN

Venus Naked Skin® is een krachtig apparaat. Sommige mensen zullen een licht ongemak ervaren (zoals: verhitting of roodheid van de huid) tijdens het gebruik van de Venus Naked Skin® – dit is normaal. U zou hitte en een tintelend gevoel kunnen ervaren wanneer u de lichtpulsatie activeert, gevolgd door roodheid van de huid. Deze reactie verdwijnt gewoonlijk binnen 24 uur. Bijwerkingen ontstaan gewoonlijk onmiddellijk of binnen 24 uur. In zeldzame gevallen ontstaan ze binnen 72 uur na gebruik.

MOGELIJKE BIJWERKINGEN DIE KUNNEN OPTREDEN:

- Ongemak/pijn aan het behandelde gebied.
- Jeuk van het behandelde gebied.
- Hitte en roodheid van de huid die langer dan 24 uur aanhoudt.

In zeldzame gevallen:

- Blaarvorming of verbranding van de huid.
- Zwelling en/of blauwe plekken.
- Veranderingen in de pigmentatie (kleur) van de huid op het behandelde gebied.

MOGELIJKE BIJWERKINGEN EN WAT TE DOEN ALS ER BIJWERKINGEN OPTREDEN

Bijwerking	Hoe te behandelen en te reageren
Warm gevoel of een tintelende sensatie tijdens de behandeling die normaliter afneemt na een paar seconden tot een minuut en afneemt bij verder gebruik.	Dit is een te verwachten en normale reactie bij behandeling met elk IPL (Intense Pulsed Light) ontharingsapparaat. U kunt het apparaat blijven gebruiken zoals in de handleiding staat beschreven.
Intens ongemak of pijn tijdens een behandeling of blijvend intens ongemak of pijn na een behandeling.	Stop het gebruik van het apparaat en raadpleeg uw arts voor u het opnieuw gebruikt.
Roodheid van de huid tijdens of na een behandeling die binnen enkele minuten tot enkele uren wegtrekt.	Dit is een te verwachten en normale reactie bij behandeling met elk IPL ontharingsapparaat. U kunt het apparaat blijven gebruiken zoals in de handleiding staat beschreven wanneer de roodheid is weggetrokken.
Roodheid van de huid die <u>niet verdwijnt</u> binnen 24-48 uur na een behandeling.	Stop het gebruik van het apparaat en raadpleeg uw arts voor u het opnieuw gebruikt.
In zeer zeldzame gevallen:	
Zwelling en roodheid rond de haarfollikel die binnen twee tot drie dagen wegtrekt.	U kunt het apparaat blijven gebruiken zoals in de handleiding staat beschreven wanneer de roodheid en de zwelling rond de haarfollikel zijn verdwenen.
Zwelling en roodheid rond de haarfollikel die <u>niet</u> binnen twee tot drie dagen wegtrekt.	Stop het gebruik van het apparaat en raadpleeg uw arts voor u het opnieuw gebruikt.
Tijdelijke <u>veranderingen</u> in huidtint (lichter of donkerder worden).	Indien uw huidtint verandert, stop dan het gebruik van het apparaat en raadpleeg uw arts voor u het opnieuw gebruikt.
<u>Toename</u> van de haargroei op de behandelde gebieden (wat voor kan komen bij personen afkomstig uit gebieden rond de Middellandse Zee).	Indien de toename blijft duren na enkele behandelingen, stop dan het gebruik van het apparaat en raadpleeg uw arts voor u het opnieuw gebruikt.

Introductie Gillette Venus Naked Skin®

Het Venus Naked Skin® apparaat wordt aangedreven door Intense Pulsed Light (IPL), afgeleid van de professionele lichttechnologie die wereldwijd wordt gebruikt door dermatologen/professionals voor de behandeling van ongewenste haargroei.

Het Venus Naked Skin® Systeem bestaat uit:

1. Basisstation
2. Handset (verbonden met het basisstation)
3. Afneembare huidtintbepaler (zie pagina 91 voor details omtrent de huidtintbepaler)
4. Activeringsknop
5. Voeding
6. Behandelingsvenster
7. V™-Activerende Gel
8. Gebruikershandleiding

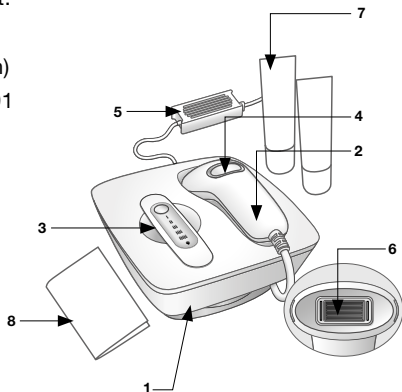

Hoe werkt het

Het Venus Naked Skin® Intense Pulsed Light (IPL) systeem is afgeleid van de professionele IPL technologie en helpt de cyclus van het terug groeien van het haar te doorbreken. De lichtenergie wordt geleid door de V™ Activerende Gel om de melanine in donkere haartjes op te sporen en het haar zo als het ware te laten inslapen.



ipulse™
Let your skin see the light

De V™ Activerende Gel

Bij de Venus Naked Skin® hoort de de V™ Activerende Gel (bijgeleverd). Dit is een heldere gel op waterbasis die het licht in de haartjes geleid tijdens de behandeling voor optimale effectiviteit.

Gebruik de Venus Naked Skin® niet zonder de Activerende Gel. De gel is verkrijgbaar bij uw verkoopsadres.

Wat kunt u verwachten

U zou merkbare haarvermindering moeten ervaren na 6 behandelingen en langdurige ontharing na 6-12 behandelingen. Gebruik het apparaat een keer per twee maanden om het resultaat te behouden en te genieten van een voortdurend gladde en prachtige huid.

Hoe te gebruiken

Beginnen

Het te behandelen gebied dient schoon, haarloos en droog te zijn.

1. Verwijder alle zichtbare haartjes voordat u de Venus Naked Skin® gebruikt. Ontharing zorgt ervoor dat het licht de haarfollikel kan bereiken tijdens de behandeling.
2. Reinig het te behandelen gebied en dep de huid droog.

Installatie

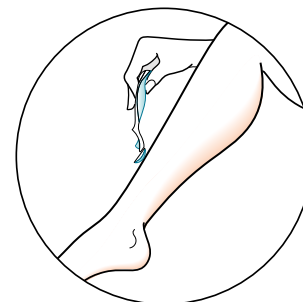

Om het apparaat in te schakelen:

1. Plaats het apparaat op een stevige ondergrond. De handset dient veilig in de daarvoor bestemde uitsparing in het basisstation geplaatst te zijn.
2. Steek de stekker in het stopcontact. De huidtintbepaler zal ROOD oplichten wat betekent dat het apparaat in STANDBY stand staat. Om te beginnen dient u eerst uw huidtint te (laten) controleren.

Uw huidtint controleren

DOOR GEBRUIK VAN DE HUIDTINTBEPALER

Venus Naked Skin® is uitgerust met een geïntegreerde huidtintbepaler, ontwikkeld om u te helpen de juiste instelling voor de tint van uw huid te kiezen.

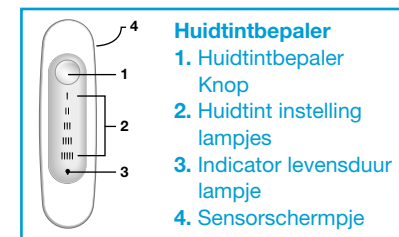

Om uw huid te meten:

1. Haal de huidtintbepaler van het basisstation. Het RODE lampje op de sensor zal doven ten teken dat hij klaar voor gebruik is.



2. Plaats het venster van de huidtintbepaler op een stukje schone droge huid van het te behandelen gebied. Voor comfort en veiligheid, kies altijd het donkerste stukje huid om te testen. Voor het been is dat bijv. het onderbeen en voor de armen, de bovenkant van de hand. Wanneer u uw gezicht (wangen of bovenlip) wilt behandelen, dient u eerst een huidtest uit te voeren.

3. Duw op de knop van de huidtintbepaler om de huid te laten analyseren:

- Wanneer een WIT lichtje verschijnt (instellingen I, II, III, IIII) betekent dat dat de huid in dat gebied geschikt is voor behandeling.



- Wanneer er een ROOD lichtje verschijnt, betekent dat dat de huid in dat gebied niet geschikt is voor behandeling.



4. BELANGRIJK: Steeds wanneer u een ander lichaamsdeel wilt behandelen, dient u een nieuwe huidmeting uit te voeren.

NB: Indien alle lichtjes beginnen te branden, betekent dit dat de meting niet goed is uitgevoerd, m.a.w. de huidtintbepaler heeft niet goed contact gehad met de huid.



5. Plaats de huidtintbepaler terug in het basisstation. De knop van de huidtintbepaler zal WIT oplichten wat betekent dat het apparaat klaar is voor gebruik. Het apparaat zal automatisch ingesteld worden volgens de meting van de huidtintbepaler. Het witte lampje geeft aan dat het apparaat wordt ingeschakeld.

6. Controleer het resultaat van de meting nogmaals door de huidtint van het te behandelen gebied te vergelijken met de huidtinttabel.

BELANGRIJK: Indien er een verschil is tussen de huidtint zoals die gemeeten is door de huidtintsensor en die op de huidtinttabel, gebruik dan altijd een hogere stand/donkerder huidtintinstelling (die minder lichtenergie uitstraalt) Bijvoorbeeld: Als de huidtintbepaler (III) aangeeft en de huidtinttabel (IIII), dan kunt u het beste (IIII) gebruiken.

7. Druk meerdere malen op de huidtintbepalerknop tot de correcte instelling voor uw huidtint verschijnt.

I – IIII op de huidtintbepaler.

- **Instelling I** is de HOOGSTE instelling en is bedoeld voor mensen met een lichte huid zoals die is afgebeeld op de huidtinttabel – Huidtint 1.

- **Instelling II** is de MEDIUM instelling voor mensen met een gemiddelde huidtint zoals afgebeeld op de huidtinttabel – Huidtint 2.

- **Instelling III** is een LAGERE instelling voor mensen met een donkere huid zoals afgebeeld op de huidtinttabel – Huidtint 3.

- **Instelling IIII** is de LAAGSTE instelling voor mensen met een donkerder huid zoals afgebeeld op de huidtinttabel – Huidtint 4.

NB: U kunt een hogere stand/donkere huidtintinstelling kiezen (geeft minder lichtenergie af) dan het resultaat van uw huidtintmeting, maar een lagere stand/lichtere huidtintinstelling is niet mogelijk.

STANDBY

Wanneer de huidtintbepaler in het basisstation geplaatst is, zal de handset na 10 minuten inactiviteit overschakelen op STANDBY (aangegeven door een rood lampje). Wilt u het apparaat weer inschakelen, dan dient u een nieuwe huidtintmeting uit te voeren.



Behandeling

We raden u aan om voor uw eerste behandeling eerst een test uit te voeren op een klein stukje huid van het lichaamsdeel dat u wenst te behandelen. Wij verwijzen u naar pagina 97 voor de details omtrent deze test.

Wanneer u eenmaal de correcte huidtintinstelling heeft vastgesteld en het te behandelen gebied heeft voorbereid, bent u klaar om te beginnen.

1. Breng een dikke laag Activerende Gel aan op het deel van de huid die u wenst te behandelen. NIET INWRIJVEN. De gel dient in een dikke laag op de huid te blijven liggen voor een goed contact met de handset.

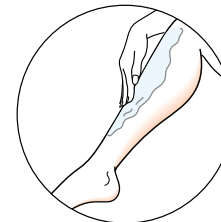

BELANGRIJK:

Gebruik uitsluitend de Activerende Gel die speciaal ontwikkeld is voor gebruik met dit apparaat. Om te voorkomen dat de gel uitdroogt, dienen grotere stukken huid in delen te worden behandeld.

2. Veeg de overtollige gel van uw handen.
3. Kies een plek aan het uiteinde van het te behandelen gebied. Plaats de handset stevig op de huid zodat beide contactpunten op de buitenste hoeken van het behandelingsvenster contact hebben met de Activerende Gel die op de huid werd aangebracht. EEN WIT lampje begint te branden als het contact goed is. Wanneer het witte lampje niet brandt, zorg dan dat u de handset zo houdt dat beide punten in contact met de huid staan.

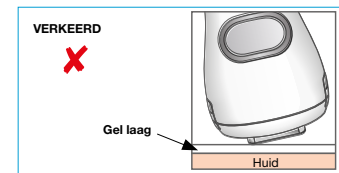
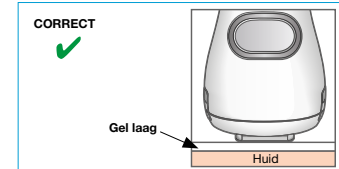

4. Duw eenmaal op de activatieknop. Kijk weg van de handset om het felle licht te vermijden. U zal een klik horen en u kunt een warme sensatie waarnemen.

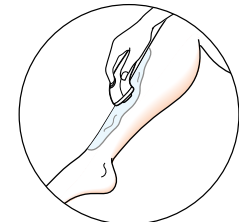

- Haal de handset van uw huid. De twee contactpunten en het behandelingsvenster zullen een afdruk in de Activerende Gel hebben achtergelaten, zodat u kunt zien welke plaatsen u al behandeld hebt.
- De Venus Naked Skin® dient op de huid gehouden worden in opeenvolgende reeksen. De volgende te behandelen plek dient vlak tegen de vorige te liggen. Er mogen geen plaatsen overgeslagen worden. Wanneer u de handset op de gel, die u hebt aangebracht op uw huid, plaatst, moet de rand van het behandelingsvenster en de twee contactpunten precies aansluiten op de rand van de afdruk van de vorige behandelingsplaats.

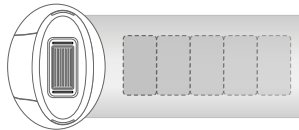

WAARSCHUWING:

Gebruik het apparaat NIET meer dan een keer op dezelfde plaats om mogelijke nadelige effecten voor de huid te voorkomen. Indien er zich blaren op uw huid vormen of er verbrandingsverschijnselen optreden: STOP ONMIDDELIJK met het gebruik van het apparaat. Kalmeer de huid met een koud gel-pak en raadpleeg onmiddellijk uw arts.

- U dient ongeveer 4-6 seconden te wachten tot het apparaat is opgeladen om weer gereactiveerd te worden. De huidtintbepaler knippert ten teken dat het apparaat aan het opladen is. Wanneer het WITTE lampje aanhoudend brandt, is het apparaat weer klaar voor gebruik. Herhaal de procedure zoals hierboven omschreven tot u het hele gebied behandeld heeft. Veeg zo nu en dan het behandelingsvenster af om er zeker van te zijn dat het schoon is en vrij van enige obstakels.



- Wanneer u klaar bent met een bepaald gebied, veeg dan de overtollige Activerende gel van de handset en van uw behandelde huid. Plaats de handset terug in het basisstation.
- Controleer de behandelde huid om te zien of er een huidreactie optreedt. Mocht u een bijwerking ervaren, kijk dan op pagina 89 van deze gebruikershandleiding.

SLAAP-STAND TIME-OUT

- Wanneer het apparaat tot 55 minuten 'inactief' is (d.w.z. dat er geen knoppen zijn gedrukt of dat de huidtintbepaler niet is verwijderd of teruggedraaid), dan zal hij in SLAAP-stand gaan waardoor er minder stroom verbruikt wordt.
- In SLAAP-stand zijn alle lampjes uit, behalve het RODE lichtje op de knop van de huidtintbepaler dat elke 3 seconden knippert. U dient een huidtintmeting uit te voeren om het apparaat weer uit de SLAAP-stand te halen.

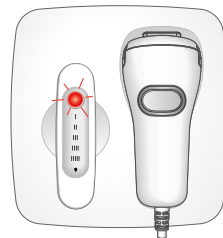

Gezichtsbehandeling (uitsluitend voor vrouwen)

Om mogelijke bijwerkingen te voorkomen bij het gebruik van de Venus Naked Skin® voor het verwijderen van ongewenste gezichtsbehaarung, dient u zorgvuldig te werk te gaan en speciale voorzorgsmaatregelen te nemen. Aangeraden wordt om, alvorens het gezicht te behandelen, eerst andere zones van het lichaam te behandelen.

Vermijd zonnebaden voor en tijdens de behandeling, zowel buiten in de zon als onder de zonnebank. Vermijd het gebruik van zelfbruinende lotions of crèmes voor en tijdens de behandeling. Het apparaat werkt niet op een gebruide huid. Een donkere huid zou teveel licht kunnen absorberen wat kan leiden tot pijn of ongemak.

BELANGRIJK:

- De wenbrauwen en de huid rondom de ogen, de hoofdhuid, neusgaten en oren mogen niet behandeld worden.
- Niet gebruiken op moedervlekken of donkere (gepigmenteerde) plekken.

Voor de behandeling

- Bepaal of uw gezicht geschikt is voor behandeling door de huidtinttabel te raadplegen en de huidtintsensor te gebruiken. Aangezien het gezicht vaker blootgesteld wordt aan zonlicht, zou de huid daar donkerder kunnen zijn dan op andere plaatsen van het lichaam.
- Test het apparaat op het haarloze stukje huid onder het oor (zie hoofdstuk: "Huidtest").
- Wacht hierna 48 uur en bekijk dan het behandelde plekje. Wanneer dit er normaal uitziet, kunt u beginnen met de behandeling van bovenlip, kin of kaaklijn.

Beginnen:

- Verwijder alle make-up, lotions en crèmes (ook zelfbruinende producten) van de plaats die u wenst te behandelen.
- Verwijder alle zichtbare haartjes.
- Gebruik de huidtintsensor om de geschiktheid van uw huid te bevestigen. NIET GEBRUIKEN indien de huidtintsensor (IIIIII) in het rood aangeeft. Begin voor het gezicht altijd met de laagste instelling, wat de huidtintsensor ook aangeeft. Hiervoor dient u wellicht het energieniveau handmatig te verzetten naar de laagste instelling (IIII) wanneer u een lichtere huidtint heeft (I-III).

Dit doet u door de witte knop op de huidtintsensor in te drukken tot de laagste instelling oplicht (IIII).

De behandeling van het gezicht, wangen en kaaklijn

- Breng een dikke laag Activerende Gel aan op de te behandelen zones (zie de illustratie hieronder).



- Verwijder de overtollige gel van uw handen.
- U kunt ervoor kiezen een spiegel te gebruiken om de positie van de handset op uw gezicht beter te kunnen bepalen.
- Selecteer een plek aan het uiteinde van de te behandelen zone. Plaats de handset stevig op de huid zodat beide contactpunten op de buitenste hoeken van het behandelingsvenster goed in contact komen met de Activerende Gel op het huidoppervlak. Het witte lampje van de Activeringsknop geeft aan wanneer er goed contact is.

Wanneer het witte lampje niet gaat branden, zorg er dan voor dat u de handset zo plaatst dat beide punten in contact zijn met de huid.

BELANGRIJK: Sluit alvorens de activeringsknop in te drukken uw ogen of kijk weg van het apparaat aangezien het licht zeer fel is.

5. Druk de Activeringsknop in. U kunt een warme sensatie ervaren.
6. Haal de handset van de huid.
7. Plaats de handset op het ernaast gelegen onbehandelde plekje (niet laten overlappen) en druk de activeringsknop in. Ga zo door tot u de hele zone die u wenst te behandelen hebt afgewerkt.

BELANGRIJK: Behandel nooit dezelfde plek twee keer. Dit kan ongewenste bijwerkingen veroorzaken.

8. Verwijder overtollige Activerings Gel van de handset en de zone die u behandeld heeft.

De behandeling van de bovenlip

BELANGRIJK:

- Vermijd contact met lippen en neusgaten. De huid onder de neusgaten is vaak gevoelig.
- Niet gebruiken op permanente/semi-permanente lipliner.

1. Breng een dikke laag Activerende Gel aan op de te behandelen zones (zie de illustratie hieronder).

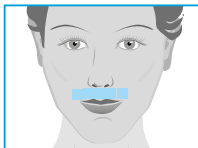

TIP: U kunt uw lippen stevig tegen elkaar knijpen om ervoor te zorgen dat het licht niet de bovelip zelf bereikt.

2. Herhaal stappen 2-8 zoals ze beschreven zijn voor gezicht, wangen en kaaklijn.

De behandeling van hals en kin

Haargroei onder de kin kan van nature wat dikker en grover zijn en dit kan soms leiden tot een lichte roodheid van de huid na een behandeling. Deze roodheid is van tijdelijke aard en zou na 24 uur volledig moeten zijn verdwenen.

1. Breng een dikke laag Activerende Gel aan op de te behandelen zones (zie de illustratie hieronder).



2. Herhaal stappen 2-8 zoals ze beschreven zijn voor gezicht, wangen en kaaklijn.

LET OP:

- Indien roodheid of een branderige sensatie optreedt die een paar minuten aanhoudt, leg dan een koel doekje/compres op de plek om de huid te kalmeren.
- Wanneer er pigmenterende veranderingen in de huid optreden, zoals het lichter of donkerder worden van de huid, staak dan onmiddellijk het gebruik van het apparaat. Raadpleeg uw dokter om na te gaan wat de oorzaak ervan is. Er kan namelijk sprake zijn van een onderliggende medische aandoening.

Na de behandeling:

- Vermijd het gebruik van blekende crèmes of peelingproducten op de behandelde huid gedurende 24 uur na de behandeling. Dit kan namelijk leiden tot irritatie.
- Vermijd contact met direct zonlicht gedurende 24 uur na de behandeling. Gebruik een gezichtscreme met SPF 15 of een zonnecreme met een hogere breedbandfilter.

Huidtest

Alvorens de eerste behandeling, raden wij u aan een huidtest uit te voeren om te zien of uw huid reageert op het Venus Naked Skin® apparaat en de Activerende Gel.

NB: Voer de test uit op een stukje huid op het te behandelen gebied. Het stukje huid dient circa 2.5 X 5 cm groot te zijn (Ter grootte van twee opeenvolgende lichtflitsen).

1. Controleer allereerst uw huidtint (zie pagina 91).
2. Bereid het stukje huid voor door het te reinigen en zichtbare haartjes te verwijderen. Dep de huid droog met een handdoek.
3. Breng een dikke laag Activerende Gel op het stukje huid aan. NIET INWRIJVEN. De gel dient in een dikke laag op de huid te blijven liggen om een goed contact met de handset te verzekeren.
4. Plaats de handset stevig op de huid zodat beide contactpunten op de buitenste hoeken van het behandelingsvenster geplaatst worden in de Activerende gel die op de huid werd aangebracht. De activeringsknop zal WIT oplichten als het contact juist is. Wanneer het witte lampje niet verschijnt, zorg dan dat u de handset zo houdt dat beide punten in contact met de huid staan.
5. Duw eenmaal op de activatieknop. Kijk weg van de handset om het felle licht te vermijden. U zal een klik horen en u kunt een warme sensatie waarnemen.

BELANGRIJK: Aanpassing van het behandelingsniveau

De sensatie tijdens de behandeling varieert van persoon tot persoon en het te behandelen gebied. Om het beste resultaat te verkrijgen, voert u de behandeling uit op het hoogste niveau dat voor u comfortabel aanvoelt.

Niveau I – Hoogste instelling

Niveau III – Laagste instelling

Om het behandelingsniveau aan te passen zie stap 7 op pagina 92.

6. Haal de handset weer van uw huid
7. Plaats de handset op het volgende te behandelen stukje huid (**ZIE NB** links). En herhaal stappen 4-6.
8. Wacht 48 uur en bekijk het testgebied. Wanneer de huid er normaal uitziet, kunt u aan de eerste behandeling beginnen op het hoogste niveau dat voor u comfortabel aanvoelt. Wanneer uw huid een reactie vertoont, stop dan met het gebruik van de Venus Naked Skin® en raadpleeg uw huisarts. Behandel het stukje huid NIET tot ten minste een week na de test.

Onderhoud en opbergen

1. Wanneer u klaar bent met de behandeling, trekt u de stekker uit het stopcontact om het Venus Naked Skin® systeem uit te schakelen.
2. Veeg na gebruik de handset, behandelingsvenster en het basisstation af met een tissue of een doekje om de overtollige gel op het apparaat te verwijderen. Spoel het apparaat of de handset nooit af met water of met een andere vloeistof.
3. Berg het Venus Naked Skin® apparaat en de V™ Activerende Gel op in een koele droge ruimte.

Behandelingschema

Beginperiode

Voor optimaal resultaat dient u Venus Naked Skin® elke 2 weken te gebruiken 6 – 12 behandelingen lang.

1 ^e maand	2 ^e maand	3 ^e maand
1 2 3 4 5 6 7	1 2 3 4 5 6 7	1 2 3 4 5 6 7
8 9 10 11 12 13 14	8 9 10 11 12 13 14	8 9 10 11 12 13 14
15 16 17 18 19 20 21	15 16 17 18 19 20 21	15 16 17 18 19 20 21
22 23 24 25 26 27 28	22 23 24 25 26 27 28	22 23 24 25 26 27 28
29 30	29 30	29 30

Onderhoud

Na de beginperiode dient u de Venus Naked Skin® een keer per twee maanden te gebruiken om een gladde huid te behouden.

1 ^e maand	2 ^e maand	3 ^e maand
1 2 3 4 5 6 7	1 2 3 4 5 6 7	1 2 3 4 5 6 7
8 9 10 11 12 13 14	8 9 10 11 12 13 14	8 9 10 11 12 13 14
15 16 17 18 19 20 21	15 16 17 18 19 20 21	15 16 17 18 19 20 21
22 23 24 25 26 27 28	22 23 24 25 26 27 28	22 23 24 25 26 27 28
29 30	29 30	29 30

4 ^e maand	5 ^e maand	6 ^e maand
1 2 3 4 5 6 7	1 2 3 4 5 6 7	1 2 3 4 5 6 7
8 9 10 11 12 13 14	8 9 10 11 12 13 14	8 9 10 11 12 13 14
15 16 17 18 19 20 21	15 16 17 18 19 20 21	15 16 17 18 19 20 21
22 23 24 25 26 27 28	22 23 24 25 26 27 28	22 23 24 25 26 27 28
29 30	29 30	29 30

Problemen oplossen

Het volgende schema kunt u gebruiken om een probleem op te lossen met de Venus Naked Skin®.

Probleem	Oplossing
De lampjes op het Venus Naked Skin® controlescherm branden niet.	Controleer of de stekker in het stopcontact zit. Controleer of de kabel naar het basisstation van de Venus Naked Skin® base correct is ingepluggd.
De Venus Naked Skin® werkt niet op kleine gebieden.	Uit veiligheidsoverwegingen dienen beide contactpunten op de handset positief contact te maken met de huid. Indien het stukje te behandelen huid hier te klein voor is, zal de Venus Naked Skin® geen lichtflits afgeven. Probeer de handset te repositioneren zodat beide punten contact maken met de gel op het te behandelen gebied.
Het Venus Naked Skin® basisstation of de handset is kapot, gescheurd of vertoont een ander defect.	NIET GEBRUIKEN indien het basisstation, de handset, de verbindingkabel of de voeding is beschadigd. Wanneer u twijfelt aan de veiligheid van de Venus Naked Skin® of enige beschadiging vermoedt, gebruik het apparaat dan niet.
Het rode lampje op de huidtintensensor brandt of knippert en de Venus Naked Skin® doet niets.	De Venus Naked Skin® is overgeschakeld naar STANDBY of de SLAAP-stand. Om te reactiveren dient u een nieuwe huidtintmeting uit te voeren, zoals beschreven op pagina 91 – 92 van deze handleiding.
De lampjes op het Venus Naked Skin® controlescherm branden of knipperen in een onbekend patroon.	De Venus Naked Skin® vertoont een foutmelding door lichtcombinaties op het controlescherm. De tabel hieronder verklaart wat deze combinaties betekenen.
Er is tijdens de behandeling een waarneembare verandering opgetreden in de lichtflitsintensiteit.	Bel het nummer van de Klantendienst op pagina 101.
Lampjes op het controlescherm	Verklaring
Alle lampjes gaan ON & OFF in willekeurige volgorde en het apparaat werkt niet.	Het apparaat is beschadigd en dient geretourneerd te worden voor reparatie. Neem contact op met uw verkoper voor meer informatie.
Alle lampjes zijn OFF.	Er is geen stroomtoevoer.
De witte lampindicator is voortdurend ON.	De flitslamp geeft 50.000 lichtflitsen af. Deze indicator geeft aan dat er reeds 45.000 flitsen zijn verbruikt oftewel 90% van de capaciteit.
De witte lampindicator knippert.	De flitslamp is uitgewerkt.

Technische Specificaties

De Venus Naked Skin® is een gefilterd breedband intense pulsed light systeem met de volgende technische specificaties:

Repetitiesnelheid:	Flitst gemiddeld elke 4 – 6 seconden afhankelijk van de werkingstemperatuur.
Netspanningsvoeding:	100 V – 240 V~, 1.3 – 0.55 A
Werkings temperatuur:	tussen de 15°C en 30°C
Werkingsvochtigheid:	Tot 85% Relatieve luchtvochtigheid, niet condenserend
Behandelingsgebied (grootte):	3 cm ² (12 mm x 25 mm)

Het systeem is uitgerust met een veiligheidssysteem dat, om correct te werken, contact met de huid nodig heeft die voorzien is van een laag Activerende Gel. Gebruik uitsluitend gel die speciaal ontwikkeld is voor gebruik met de Venus Naked Skin®. Andere gels of crèmes mogen niet gebruikt worden.

Dit apparaat is bedoeld voor individueel gebruik door één persoon.

Conformiteit:



Het CE merk verzekert dat dit apparaat voldoet aan de volgende EEC richtlijnen:

- Laag Voltage Richtlijn 2006/95/EC
- Electromagnetisch compatibiliteits Richtlijn 2004/108/EC
- Energiegebruik Product Richtlijn 2009/125/EC

Afval (einde levensduur):

Om de gevaren voor de gezondheid en het milieu te minimaliseren en om ervoor te zorgen dat de materialen gerecycled kunnen worden, dient dit product aan het einde van de levensduur ingeleverd te worden bij een inzamelpunt voor elektrische en elektronische apparaten.



Het symbool van de afvalcontainer op het product helpt u hieraan herinneren.

De batterij in de huidtintbepaler zal verwijderd worden door een professionele recyclinginstantie.

Klantendienst

Voor vragen of opmerkingen kunt u terecht bij ons klantendienstteam op het nummer BE: 0800 50948
NL: 0800 2658624

Garantie

Wij geven 2 jaar garantie op het product vanaf de datum van aankoop. Binnen de garantieperiode zullen wij elk defect gratis verhelpen dat is ontstaan door fouten in het materiaal of door fabricagefouten, hetzij door reparatie, hetzij door het vervangen van het gehele apparaat op onze kosten.

Deze garantie geldt voor elk land waar dit apparaat wordt verkocht door Braun of een distributeur van Braun.

Deze garantie dekt geen: schade door abnormaal gebruik, normale slijtage door veelvuldig gebruik of defecten die een verwaarloosbaar effect hebben op de waarde of de werking van het apparaat. De flitslamp wordt beschouwd als een aan slijtage onderhevig onderdeel van het apparaat en valt daarom niet onder de garantie. De garantie vervalt als reparaties uitgevoerd zijn door niet-geautoriseerde personen en bij het niet gebruiken van originele onderdelen van Braun.

Voor service tijdens de garantieperiode kijk op www.braun.com voor de details.

Gillette
Venus

NAKED SKIN®

INTENSE PULSED LIGHT HAIR REMOVAL SYSTEM

designed by

BRUNN