

Lesen Sie bitte diese Installationsanleitung, bevor Sie das Gerät verwenden, um es richtig einzurichten und zu installieren.

Sie finden die Installationsanleitung auch in anderen Sprachen unter <http://solutions.brother.com/>.



! WICHTIG

Schließen Sie das Datenkabel NOCH NICHT an.

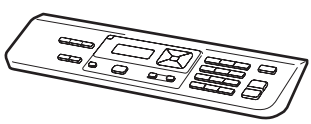

1

Packen Sie das Gerät aus und überprüfen Sie den Lieferumfang

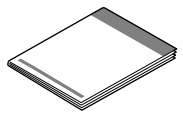
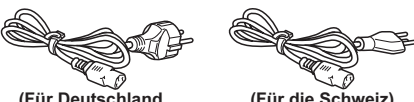
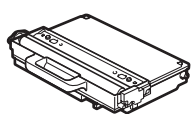
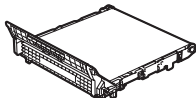
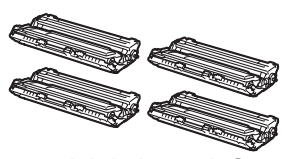
	 <p>Funktionstastenfeld (nur für die Schweiz)</p>	 <p>CD-ROM (Windows®) (Macintosh)</p>
	 <p>Installationsanleitung</p>	 <p>(Für Deutschland und Österreich) (Für die Schweiz)</p> <p>Netzkabel</p>
 <p>Toner-Abfallbehälter (vorinstalliert)</p>	 <p>Transfereinheit (vorinstalliert)</p>	 <p>Trommeleinheiten mit Starter-Tonerkassetten (Schwarz, Cyan, Magenta und Gelb)</p>

! WARNUNG

- Zur Verpackung Ihres Gerätes wurden Plastikbeutel verwendet. Halten Sie diese Plastikbeutel von Babys und Kindern fern, um Erstickungsgefahr zu vermeiden.
- Das Gerät ist ca. 22,7 kg schwer. Um Verletzungen zu vermeiden, sollten mindestens zwei Personen das Gerät anheben. Achten Sie darauf, dass Sie sich nicht die Finger einklemmen, wenn Sie das Gerät absetzen.

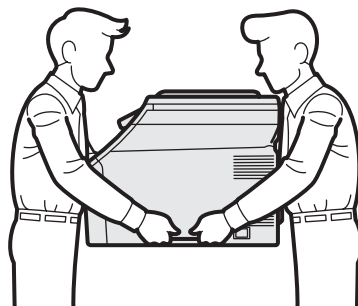

Hinweis

Halten Sie einen Mindestabstand um das Gerät ein wie in der Abbildung gezeigt.

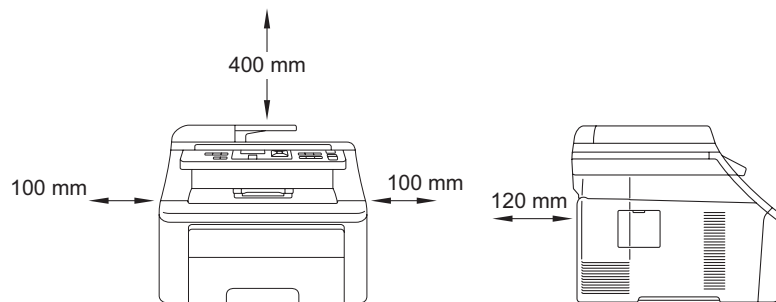

Hinweis

- Der Lieferumfang kann je nach Land unterschiedlich sein.
- Bewahren Sie alle Verpackungsmaterialien und den Karton für den Fall auf, dass Sie das Gerät versenden müssen.
- Das Datenkabel ist kein standardmäßiges Zubehör. Kaufen Sie das passende Datenkabel für die Anschlussart, die Sie verwenden möchten (USB oder Netzwerk).





USB-Kabel

- Benutzen Sie nur ein USB 2.0-Kabel (Typ A/B), das nicht länger als 2 Meter ist.
- Schließen Sie das Datenkabel noch NICHT an. Das Datenkabel wird erst während der MFL-Pro-Installation angeschlossen.
- Wenn Sie ein USB-Kabel verwenden, schließen Sie das Gerät nur an den USB-Anschluss Ihres Computers und nicht am USB-Anschluss einer Tastatur oder an einem passiven USB-Hub an.

Netzwerkkabel

Verwenden Sie ein verdrilltes Netzwerkkabel für ein 10/100 Base-TX Fast Ethernet-Netzwerk (Straight-through, Kategorie 5 (oder höher), Twisted Pair).

In dieser Anleitung verwendete Symbole

 WARNUNG	Die Hinweise unter WARNUNG müssen beachtet werden, um Verletzungsgefahr zu vermeiden.
 VORSICHT	VORSICHT weist auf Maßnahmen hin, die befolgt oder vermieden werden müssen, um leichte Verletzungen zu vermeiden.
 WICHTIG	WICHTIG weist auf Maßnahmen hin, die durchgeführt oder vermieden werden müssen, um Schäden am Gerät oder an anderen Gegenständen zu vermeiden.
 Hinweis	Hinweise, wie auf eine bestimmte Situation reagiert werden sollte, und hilfreiche Tipps zur beschriebenen Funktion.
 Benutzerhandbuch Netzwerkhandbuch	Verweise auf das Benutzerhandbuch oder Netzwerkhandbuch, das Sie auf der beiliegenden CD-ROM finden.

2 Entfernen Sie das Verpackungsmaterial vom Gerät

! WICHTIG

- Bewahren Sie alle Verpackungsmaterialien und den Karton für den Fall auf, dass Sie das Gerät versenden müssen.
- Schließen Sie den Netzstecker noch NICHT an.

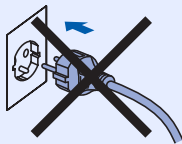

(Für Deutschland und Österreich)

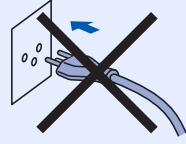

(Für die Schweiz)

- a** Entfernen Sie die Klebänder an der Außenseite des Gerätes.
- b** Öffnen Sie die obere Abdeckung durch Anheben des Griffes ①.

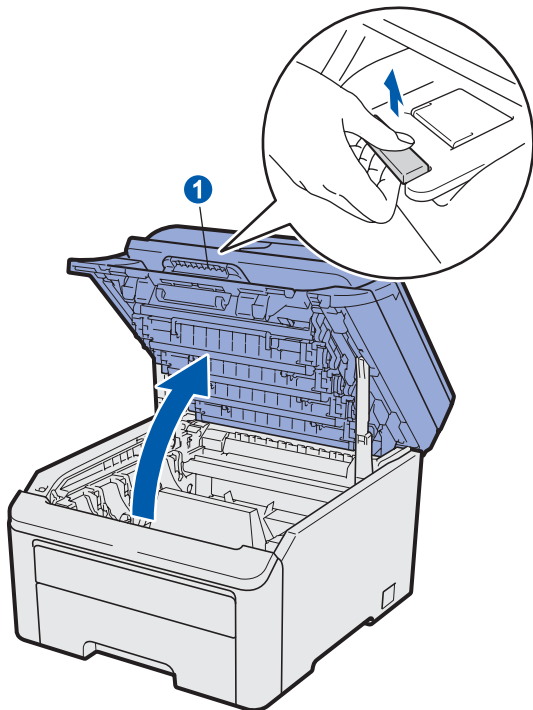

- c** Entfernen Sie das Verpackungsmaterial im Innern des Gerätes.

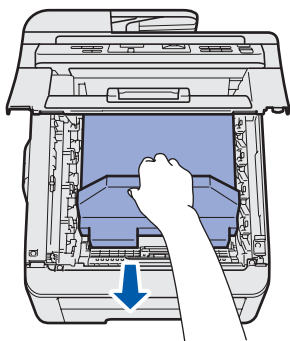

3 Setzen Sie die Trommeleinheiten mit den Tonerkassetten ein

- a** Packen Sie die vier Trommeleinheiten mit den Tonerkassetten aus und schwenken Sie sie einzeln seitlich hin und her, um den Toner in der Kassette gleichmäßig zu verteilen.

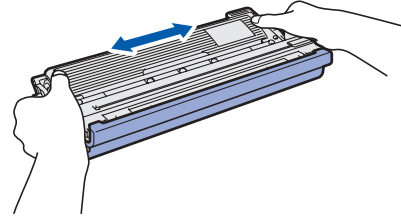

- b** Entfernen Sie die Schutzabdeckung, indem Sie an der Lasche ziehen, wie in der Abbildung gezeigt.

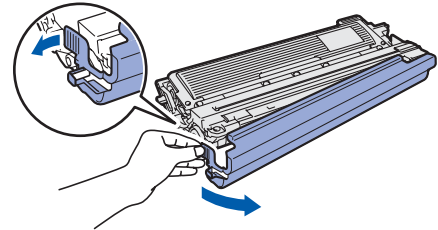

Hinweis

Berühren Sie nicht die Oberfläche der Verpackungsfolie. Es kann sich Tonerpulver darauf befinden, wodurch Haut und Kleidung verschmutzt werden können.

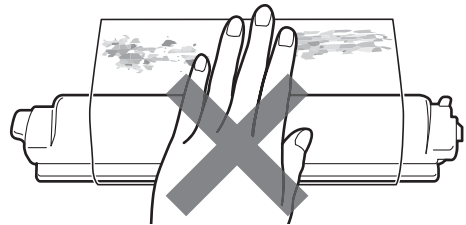

! WICHTIG

Um Druckqualitätsprobleme zu vermeiden, sollten Sie die Oberfläche der Trommeleinheit NICHT berühren.

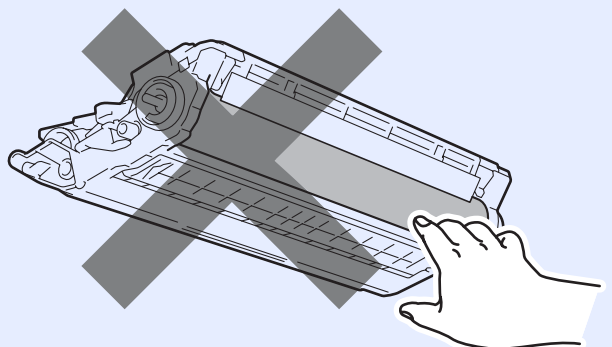

- c** Setzen Sie alle vier Trommeleinheiten mit den Tonerkassetten in das Gerät ein, wie in der Abbildung gezeigt. Achten Sie darauf, dass die Farbe der Tonerkassette mit der Farbbeschriftung am Gerät übereinstimmt.

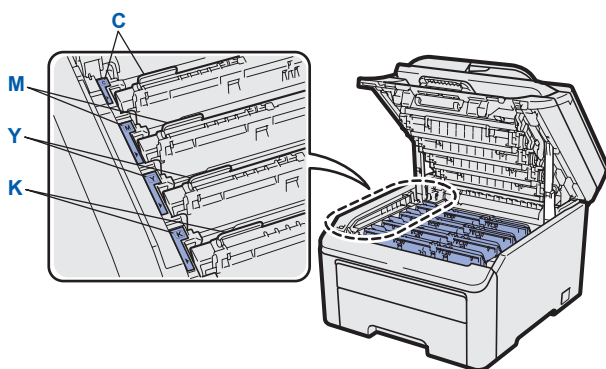
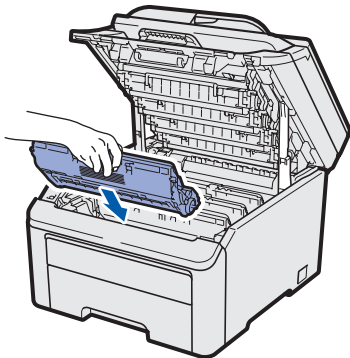

C - Cyan

Y - Gelb

M - Magenta

K - Schwarz

- d** Schließen Sie die obere Abdeckung des Gerätes.

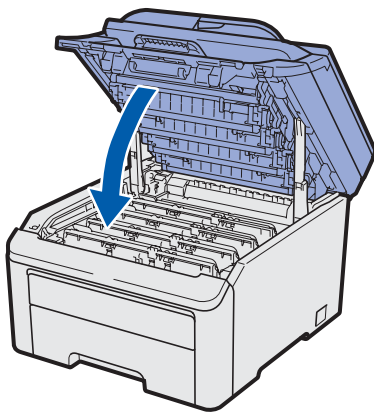

4 Legen Sie Papier in die Papierkassette ein

- a** Ziehen Sie die Papierkassette ganz aus dem Gerät heraus.

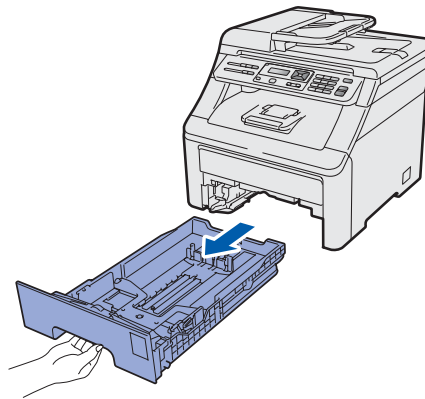

- b** Halten Sie den grünen Hebel der Papierführung **1** gedrückt und verschieben Sie die Führungen entsprechend der Größe des Papiers, das Sie in die Kassette einlegen möchten. Achten Sie darauf, dass die Papierführungen in den Aussparungen einrasten.

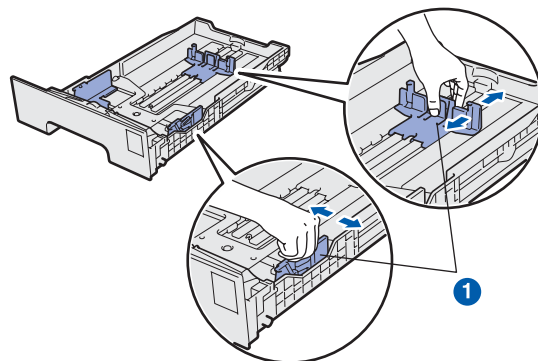

- c** Fächern Sie den Papierstapel gut auf, um Papierstaus und Fehler beim Einzug zu vermeiden.

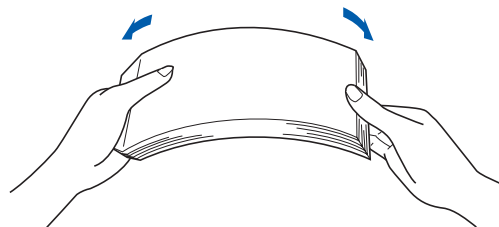

- d** Legen Sie das Papier in die Papierkassette. Achten Sie darauf, dass es die Markierung für die maximale Stapelhöhe **1** nicht überschreitet. Die zu bedruckende Seite muss nach unten zeigen.

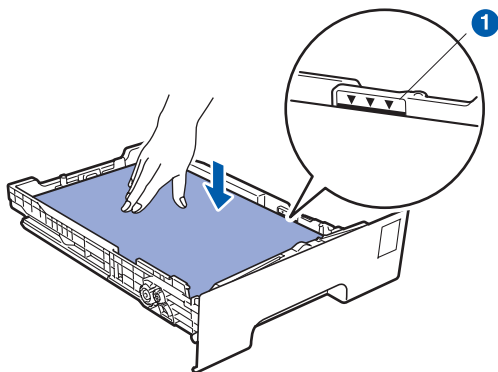

! WICHTIG

Vergewissern Sie sich, dass die Papierführungen die Papierkanten leicht berühren, damit das Papier richtig eingezogen werden kann.

- e** Schieben Sie die Papierkassette wieder fest in das Gerät. Vergewissern Sie sich, dass sie vollständig eingeschoben ist.

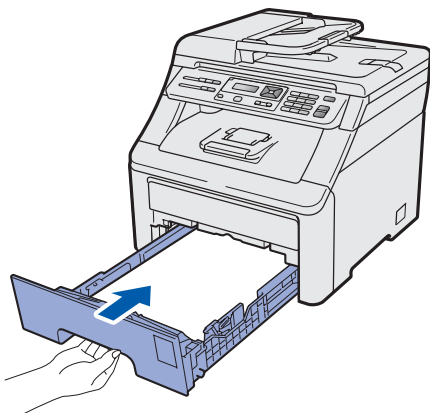

- f** Klappen Sie die Papierstütze **1** aus, damit das Papier nicht von der Papierablage (Druckseite unten) rutscht.

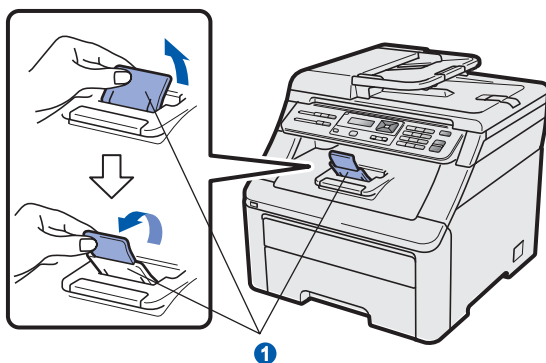

5 Funktionstasten-Beschriftung befestigen (nur für die Schweiz)

- a** Öffnen Sie die Vorlagenglas-Abdeckung.
b Befestigen Sie die Funktionstasten-Beschriftung für Ihre Sprache am Gerät.

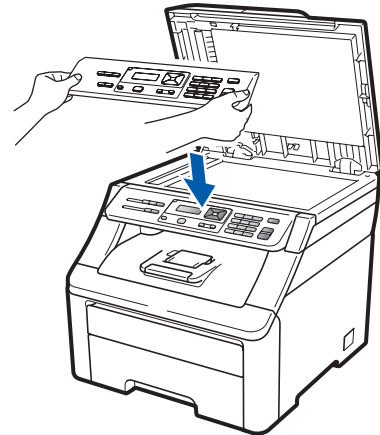

Hinweis

Wenn die Funktionstasten-Beschriftung nicht richtig befestigt ist, funktionieren die Tasten nicht richtig.

6 Schließen Sie das Netzkabel an

! WICHTIG

Schließen Sie das Datenkabel NOCH NICHT an.

- a** Vergewissern Sie sich, dass das Gerät ausgeschaltet ist. Schließen Sie das Netzkabel am Gerät an.

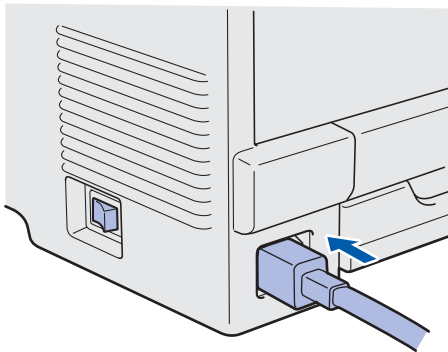

- b** Stecken Sie den Netzstecker in die Steckdose. Schalten Sie das Gerät mit dem Netzschalter ein.

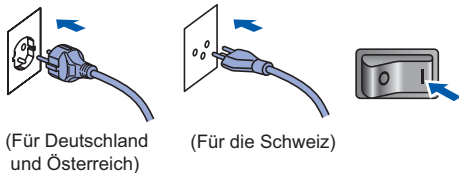

(Für Deutschland und Österreich)

(Für die Schweiz)

7 Wählen Sie Ihre Sprache

- a** Nach dem Einschalten des Gerätes zeigt das Display:

```
Select Language
Press OK Key
```

Drücken Sie **OK**.

- b** Drücken Sie **▲** oder **▼**, um die gewünschte Sprache zu wählen, und drücken Sie **OK**.

```
Select ▲▼ or OK
English
```

- c** Im Display sehen Sie die Aufforderung, die Auswahl zu bestätigen.

```
Deutsch?
1.Ja 2.Nein
```

Wenn das Display die richtige Sprache anzeigt, drücken Sie **1**.

— ODER —

Drücken Sie **2**, um zurück zu Schritt **b** zu gelangen und die Sprache erneut zu wählen.

Hinweis

Falls Sie versehentlich die falsche Sprache gewählt haben, können Sie diese über das Funktionstastenmenü des Gerätes wieder ändern. (**Menü, 1, 0**)

8

Stellen Sie den LCD-Kontrast ein (soweit erforderlich)

Wenn Sie die Anzeigen im Display nicht gut lesen können, sollten Sie die Kontrasteinstellung ändern.

- a** Drücken Sie **Menü, 1, 4**.

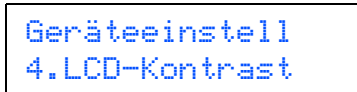

Geräteeinstell
4.LCD-Kontrast

- b** Drücken Sie **▲**, um den Kontrast zu erhöhen.
— ODER —
Drücken Sie **▼**, um den Kontrast zu verringern.
Drücken Sie **OK**.

- c** Drücken Sie **Stopp**.

9

Wählen Sie die Anschlussart

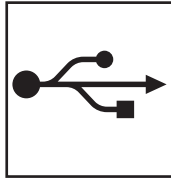
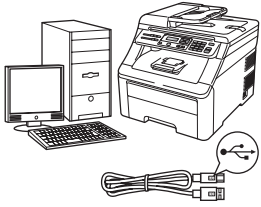

USB-Anschluss

Windows[®], gehen Sie zu Seite 10
Macintosh, gehen Sie zu Seite 14

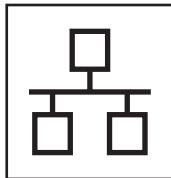
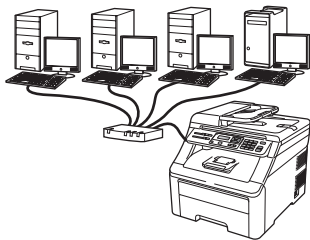

Verkabeltes Netzwerk

Windows[®], gehen Sie zu Seite 16
Macintosh, gehen Sie zu Seite 21



Hinweis

Für Windows Server[®] 2003/ 2008, siehe das Netzwerkhandbuch auf der CD-ROM.



Für Benutzer des USB-Anschlusses (Windows® 2000 Professional/XP/XP Professional x64 Edition/ Windows Vista®)

10 Vor der Installation

- a Vergewissern Sie sich, dass Ihr Computer eingeschaltet ist und Sie mit Administratorrechten angemeldet sind.

! WICHTIG

- Schließen Sie das USB-Kabel **NOCH NICHT** an.
- Schließen Sie alle Anwendungen.
- Die Bildschirme können je nach verwendetem Betriebssystem unterschiedlich aussehen.
- Die mitgelieferte CD-ROM enthält ScanSoft™ PaperPort™ 11SE. Diese Anwendung unterstützt Windows® 2000 (SP4 oder höher), XP (SP2 oder höher), XP Professional x64 Edition und Windows Vista®. Führen Sie ein Update mit dem neuesten Windows® Service Pack durch, bevor Sie die MFL-Pro Suite installieren.

- b Schalten Sie das Gerät aus, ziehen Sie den Netzstecker und ziehen Sie das Datenkabel ab, falls Sie es schon angeschlossen haben.

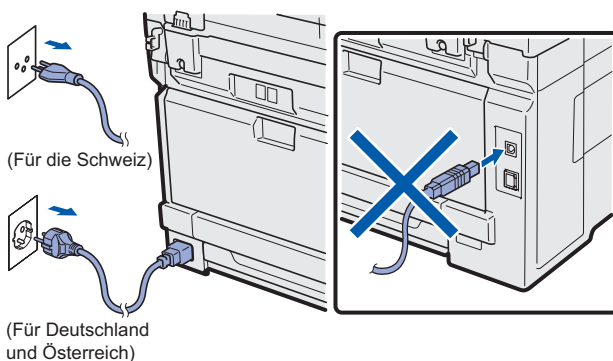

11 Installieren Sie die MFL-Pro Suite

- a Legen Sie die mitgelieferte CD-ROM in das CD-ROM-Laufwerk ein. Wenn das Fenster zur Auswahl des Modells erscheint, wählen Sie Ihr Modell. Wenn das Fenster zur Auswahl der Sprache erscheint, wählen Sie Ihre Sprache.

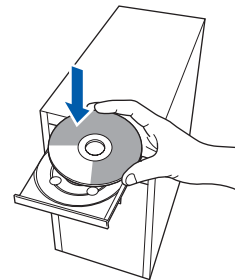

Hinweis

Wenn der Brother-Bildschirm nicht automatisch erscheint, doppelklicken Sie unter **Arbeitsplatz (Computer)** auf das CD-ROM-Symbol und doppelklicken Sie dann auf **Start.exe**.

- b Das Hauptmenü der CD-ROM wird angezeigt. Klicken Sie auf **Erstinstallation**.



- c Klicken Sie auf **MFL-Pro Suite installieren**.

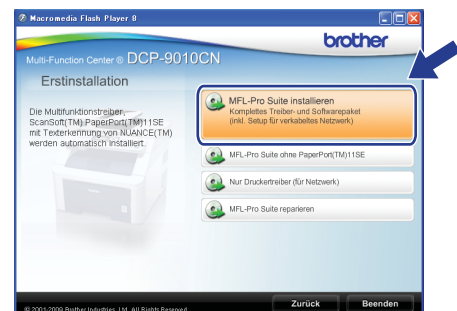



Hinweis

- Falls die Installation nicht automatisch fortgesetzt wird, öffnen Sie das Hauptmenü erneut, indem Sie das CD-ROM-Laufwerk öffnen und wieder schließen oder indem Sie auf die Datei **Start.exe** im Hauptverzeichnis der CD-ROM doppelklicken. Fahren Sie dann mit Schritt **c** fort, um die MFL-Pro Suite zu installieren.
- Für Windows Vista®: Wenn der Bildschirm zur **Benutzerkontensteuerung** erscheint, klicken Sie auf **Zulassen**.

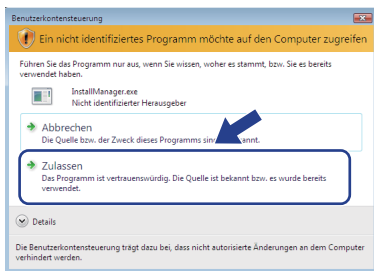

- d** Wenn die **Lizenzvereinbarung** für ScanSoft™ PaperPort™ 11SE erscheint, klicken Sie auf **Ja**, wenn Sie die **Lizenzvereinbarung** akzeptieren.

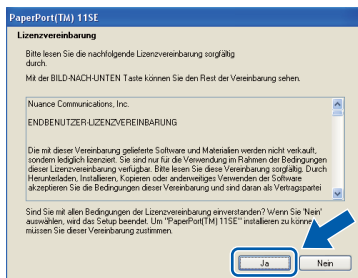

- e** Die Installation von ScanSoft™ PaperPort™ 11SE wird nun automatisch gestartet. Danach beginnt die Installation der MFL-Pro Suite.

- f** Wenn die **Lizenzvereinbarung** für die Brother MFL-Pro Suite erscheint, klicken Sie auf **Ja**, wenn Sie die **Lizenzvereinbarung** akzeptieren.

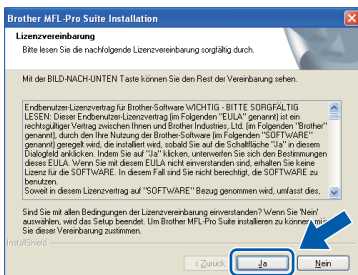

- g** Wählen Sie **Lokaler Anschluss** und klicken Sie dann auf **Weiter**. Die Installation wird fortgesetzt.

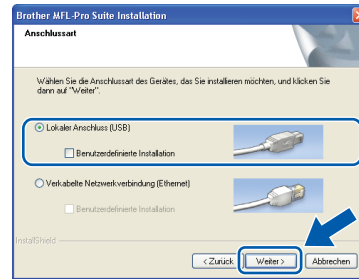

Hinweis

Wenn Sie den PS-Treiber (den BR-Script-Druckertreiber von Brother) installieren möchten, wählen Sie **Benutzerdefinierte Installation** und folgen Sie den Anweisungen auf dem Bildschirm. Wenn das Fenster **Features wählen** erscheint, aktivieren Sie **BRScript-Druckertreiber** und folgen Sie weiter den Anweisungen auf dem Bildschirm.

- h** Falls Sie den Gerätestatus und Fehlermeldungen nicht vom Computer aus überwachen möchten, deaktivieren Sie das Kontrollkästchen **Status Monitor aktivieren** und klicken Sie dann auf **Weiter**.

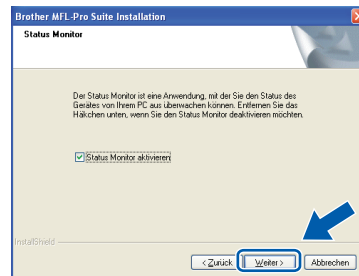

- i** Wenn der folgende Bildschirm erscheint, gehen Sie zum nächsten Schritt.

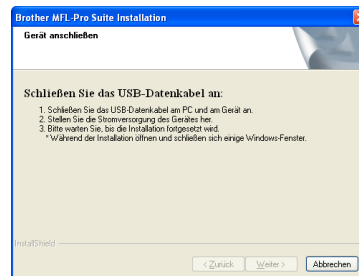



12 Schließen Sie das USB-Kabel an

! WICHTIG

- Schließen Sie das Gerät **NICHT** am USB-Anschluss einer Tastatur oder an einem passiven USB-Hub an.
- Schließen Sie das Gerät **direkt** am Computer an.

a Ziehen Sie den Aufkleber vom USB-Anschluss ab.

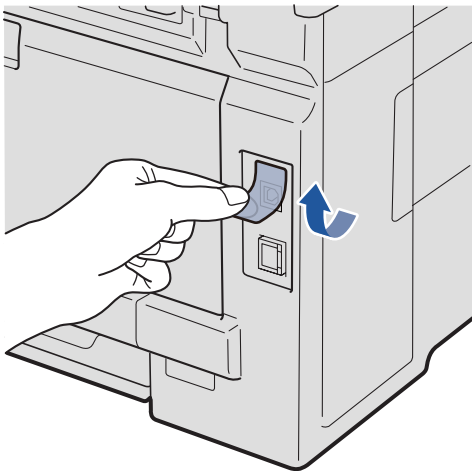

b Schließen Sie das USB-Kabel am USB-Anschluss des Gerätes (↔) an. Schließen Sie dann das Kabel am Computer an.

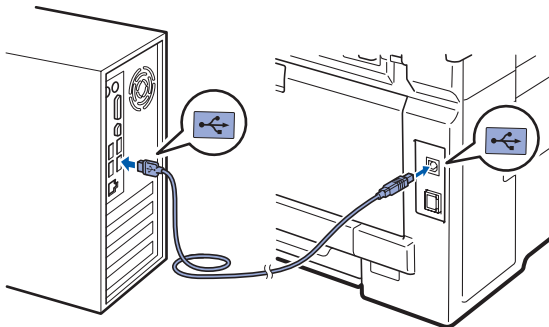

13 Schließen Sie das Netzkabel an

a Stecken Sie den Netzstecker in die Steckdose. Schalten Sie das Gerät mit dem Netzschalter ein.

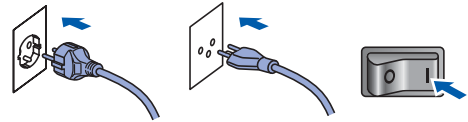

(Für Deutschland und Österreich)

(Für die Schweiz)

Die Installation wird automatisch fortgesetzt. Die einzelnen Installationsbildschirme erscheinen nacheinander.

! WICHTIG

Versuchen Sie auf KEINEM der Bildschirme, die Installation abzubrechen. Es kann einige Sekunden dauern, bis alle Bildschirme angezeigt wurden.

b Wenn das Fenster zur **Online-Registrierung** erscheint, wählen Sie die gewünschte Option und folgen Sie den Anweisungen auf dem Bildschirm. Wenn Sie die Online-Registrierung beendet haben, schließen Sie Ihren Webbrowser, um zu diesem Fenster zurückzukehren. Klicken Sie dann auf **Weiter**.

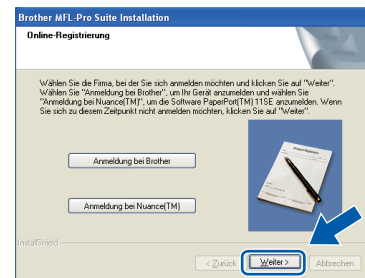



14 Fertig stellen und neu starten

- a Klicken Sie auf **Fertig stellen**, um den Computer neu zu starten. Nach dem Neustart müssen Sie sich mit Administratorrechten anmelden.

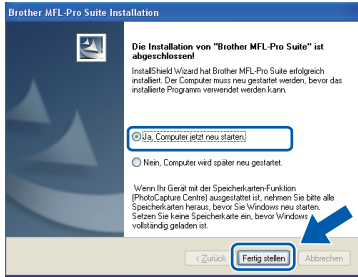

Hinweis

Falls während der Software-Installation eine Fehlermeldung erscheint, starten Sie die **Installationsprüfung** unter **Start/Alle Programme/Brother/DCP-XXXX** (DCP-XXXX steht für den Namen Ihres Modells).

- b Wenn dieses Fenster erscheint, wählen Sie die Einstellung für Firmware-Updates und klicken Sie auf **OK**.

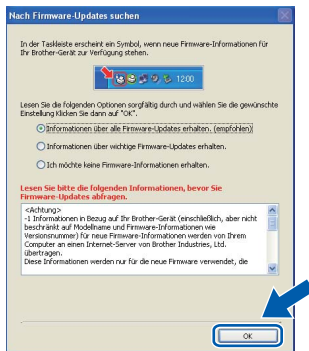

Hinweis

Für Firmware-Updates ist ein Internetzugang erforderlich.

Fertig Die Installation ist nun abgeschlossen.

Hinweis

Druckertreiber für XML Paper Specification
Der Druckertreiber für XML Paper Specification ist der am besten geeignete Treiber, um aus Anwendungen zu drucken, die das Dokumentenformat XML Paper Specification verwenden. Sie können den neuesten Treiber vom Brother Solutions Center (<http://solutions.brother.com/>) herunterladen.



Für Benutzer des USB-Anschlusses (Mac OS X 10.3.9 oder höher)

10 Vor der Installation

- a** Vergewissern Sie sich, dass der Netzstecker des Gerätes angeschlossen ist und dass Ihr Macintosh eingeschaltet ist. Sie müssen sich mit Administratorrechten anmelden.

! WICHTIG

Die neusten Treiber und Informationen zum Betriebssystem Mac OS X, das Sie verwenden, finden Sie im Brother Solutions Center <http://solutions.brother.com/>.

11 Schließen Sie das USB-Kabel an

! WICHTIG

- Schließen Sie das Gerät NICHT am USB-Anschluss einer Tastatur oder an einem passiven USB-Hub an.
- Schließen Sie das Gerät direkt am Macintosh an.

- a** Ziehen Sie den Aufkleber vom USB-Anschluss ab.

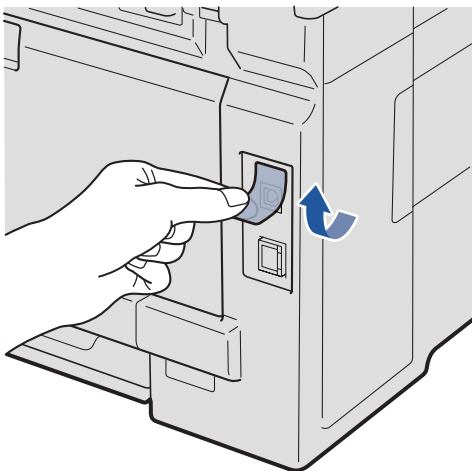

- b** Schließen Sie das USB-Kabel am USB-Anschluss des Gerätes (↔) an. Schließen Sie dann das Kabel am Computer an.

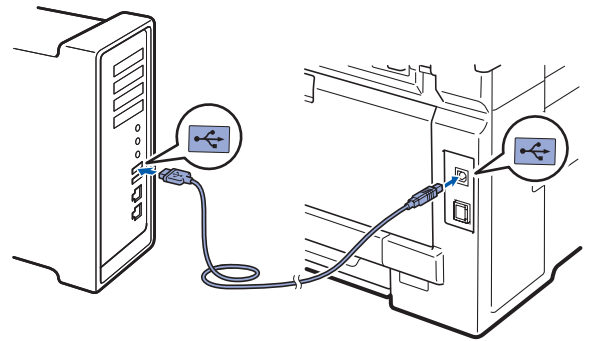

12 Installieren Sie die MFL-Pro Suite

- a** Legen Sie die mitgelieferte CD-ROM in das CD-ROM-Laufwerk ein.

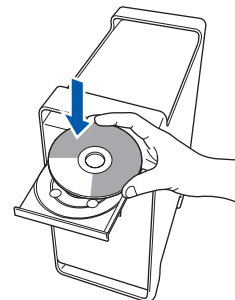

- b** Doppelklicken Sie auf das Symbol **Start Here OSX**, um mit der Installation zu beginnen.

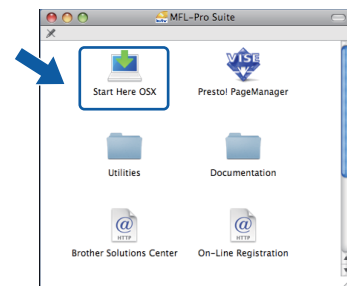

Hinweis

Wenn Sie den PS-Treiber (den BR-Script-Druckertreiber von Brother) installieren möchten, lesen Sie dazu das Software-Handbuch auf der CD-ROM.

- c** Bitte warten Sie, das Installieren der Software dauert einige Sekunden. Nach der Installation klicken Sie auf **Neustart**, um die Installation abzuschließen.



- d** Die Brother-Software sucht nun nach dem Brother-Gerät.
- e** Wählen Sie das Gerät in der Liste aus und klicken Sie anschließend auf **OK**.

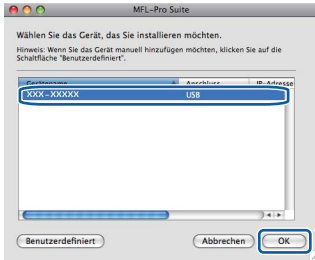

- f** Wenn dieses Fenster erscheint, klicken Sie auf **OK**.



- OK!** Die Installation der MFL-Pro Suite ist nun abgeschlossen. Gehen Sie zu Schritt 13 auf Seite 15.

13 Installieren Sie den Presto! PageManager

Wenn Presto! PageManager installiert ist, steht die Texterkennungsfunktion im Brother ControlCenter2 zur Verfügung. Sie können mit dem Presto! PageManager auch Fotos und Dokumente einfach einscannen und verwalten.

- a** Doppelklicken Sie auf **Presto! PageManager** und folgen Sie den Anweisungen auf dem Bildschirm.



- Fertig** Die Installation ist nun abgeschlossen.

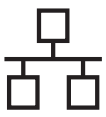

Für Benutzer eines verkabelten Netzwerkes (Windows® 2000 Professional/XP/XP Professional x64 Edition/ Windows Vista®)

10 Vor der Installation

- a** Vergewissern Sie sich, dass Ihr Computer eingeschaltet ist und Sie mit Administratorrechten angemeldet sind.

! WICHTIG

- Schließen Sie alle Anwendungen.
- Die Bildschirme können je nach verwendetem Betriebssystem unterschiedlich aussehen.
- Die mitgelieferte CD-ROM enthält ScanSoft™ PaperPort™ 11SE. Diese Anwendung unterstützt Windows® 2000 (SP4 oder höher), XP (SP2 oder höher), XP Professional x64 Edition und Windows Vista®. Führen Sie ein Update mit dem neuesten Windows® Service Pack durch, bevor Sie die MFL-Pro Suite installieren.

! WICHTIG

Deaktivieren Sie alle persönlichen Firewalls (mit Ausnahme der Windows®-Firewall), Anti-Spyware und Antivirus-Software für die Dauer der Installation.

- b** Ziehen Sie den Netzstecker des Gerätes.

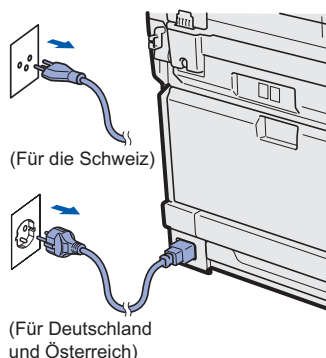

11 Schließen Sie das Netzkabel an

- a** Schließen Sie das Netzkabel zuerst am Netzwerkanschluss () und dann an einen freien Anschluss Ihres Hubs an.

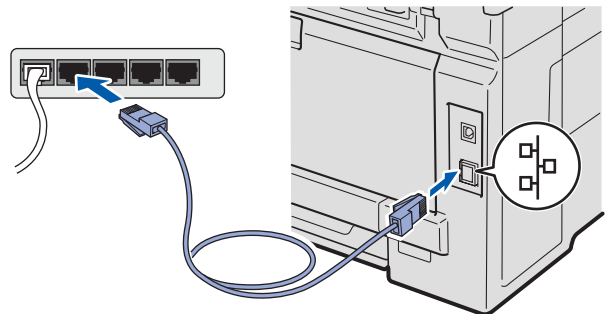

12 Schließen Sie das Netzkabel an

- a** Stecken Sie den Netzstecker in die Steckdose. Schalten Sie das Gerät mit dem Netzschalter ein.

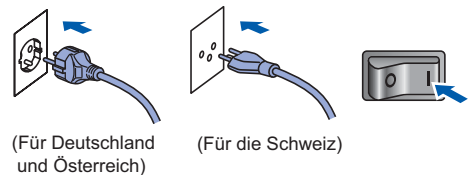



13 Installieren Sie die MFL-Pro Suite

a Legen Sie die mitgelieferte CD-ROM in das CD-ROM-Laufwerk ein. Wenn das Fenster zur Auswahl des Modells erscheint, wählen Sie Ihr Modell. Wenn das Fenster zur Auswahl der Sprache erscheint, wählen Sie Ihre Sprache.

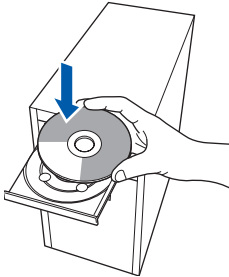

Hinweis

Wenn der Brother-Bildschirm nicht automatisch erscheint, doppelklicken Sie unter **Arbeitsplatz (Computer)** auf das CD-ROM-Symbol und doppelklicken Sie dann auf **Start.exe**.

b Das Hauptmenü der CD-ROM wird angezeigt. Klicken Sie auf **Erstinstallation**.



c Klicken Sie auf **MFL-Pro Suite installieren**.

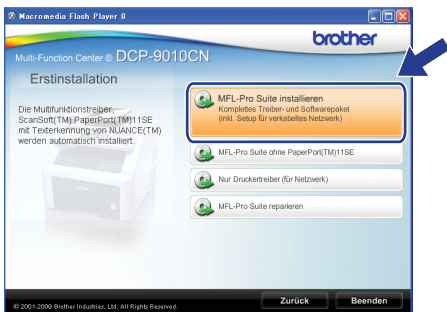

Hinweis

- Falls die Installation nicht automatisch fortgesetzt wird, öffnen Sie das Hauptmenü erneut, indem Sie das CD-ROM-Laufwerk öffnen und wieder schließen oder indem Sie auf die Datei **Start.exe** im Hauptverzeichnis der CD-ROM doppelklicken. Fahren Sie dann mit Schritt **c** fort, um die MFL-Pro Suite zu installieren.
- Für Windows Vista®: Wenn der Bildschirm zur **Benutzerkontensteuerung** erscheint, klicken Sie auf **Zulassen**.

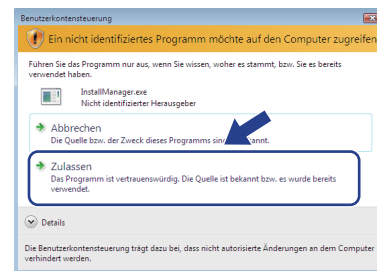

d Wenn die **Lizenzvereinbarung** für ScanSoft™ PaperPort™ 11SE erscheint, klicken Sie auf **Ja**, wenn Sie die **Lizenzvereinbarung** akzeptieren.

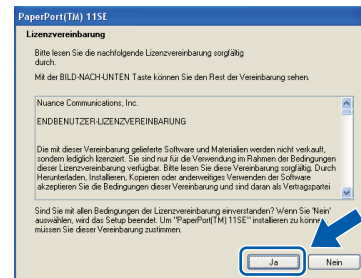

e Die Installation von ScanSoft™ PaperPort™ 11SE wird nun automatisch gestartet. Danach beginnt die Installation der MFL-Pro Suite.

f Wenn die **Lizenzvereinbarung** für die Brother MFL-Pro Suite erscheint, klicken Sie auf **Ja**, wenn Sie die **Lizenzvereinbarung** akzeptieren.



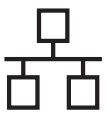

g Wählen Sie **Verkabelte Netzwerkverbindung** und klicken Sie dann auf **Weiter**.

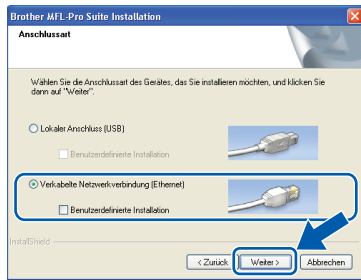

Hinweis

Wenn Sie den PS-Treiber (den BR-Script-Druckertreiber von Brother) installieren möchten, wählen Sie **Benutzerdefinierte Installation** und folgen Sie den Anweisungen auf dem Bildschirm. Wenn das Fenster **Features wählen** erscheint, aktivieren Sie **BRScript-Druckertreiber** und folgen Sie weiter den Anweisungen auf dem Bildschirm.

h Für Benutzer von Windows® XP SP2 oder höher/XP Professional x64 Edition/Windows Vista®: Wenn dieses Fenster erscheint, wählen Sie **Porteinstellungen der Firewall zum Herstellen der Netzwerkverbindung ändern und Installation fortsetzen** (empfohlen) und klicken Sie auf **Weiter**.

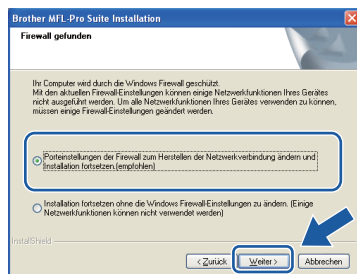

Wenn Sie nicht die Windows®-Firewall verwenden, lesen Sie im *Handbuch* Ihrer Software nach, wie Sie die folgenden Netzwerk-Ports hinzufügen können.

- Zum Scannen im Netzwerk fügen Sie den UDP-Port 54925 hinzu.
- Wenn weiterhin Probleme mit der Netzwerkverbindung auftreten, fügen Sie den UDP-Port 137 hinzu.

i Falls Ihr Gerät für das Netzwerk konfiguriert ist, wählen Sie es in der Liste aus und klicken Sie dann auf **Weiter**.

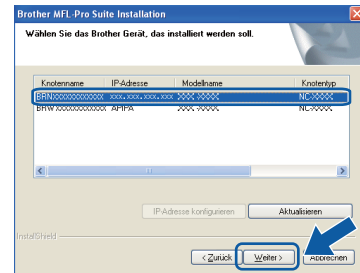

Hinweis

- Die IP-Adresse und den Knotennamen Ihres Gerätes können Sie der Netzwerk-Konfigurationsliste entnehmen. (Siehe Netzwerk-Konfigurationsliste ausdrucken auf Seite 25.)
- Wenn Ihr Gerät im Netzwerk nicht gefunden wird, erscheint der folgende Bildschirm.

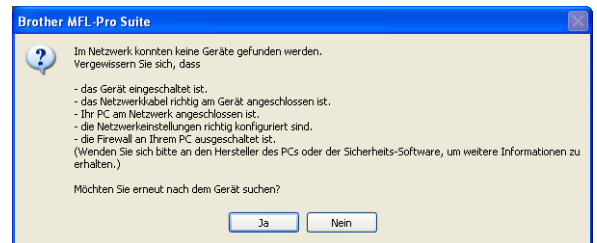

Überprüfen Sie mit Hilfe der Anweisungen auf dem Bildschirm Ihre Netzwerkeinstellungen.

- Falls die IP-Adresse Ihres Gerätes noch nicht für die Verwendung in Ihrem Netzwerk konfiguriert ist, erscheint das folgende Fenster.



Klicken Sie auf **OK** und dann auf **IP-Adresse konfigurieren**. Geben Sie für Ihr Gerät eine im Netzwerk gültige IP-Adresse ein, indem Sie den Anweisungen auf dem Bildschirm folgen.

j Falls Sie den Gerätestatus und Fehlermeldungen nicht vom Computer aus überwachen möchten, deaktivieren Sie das Kontrollkästchen **Status Monitor aktivieren** und klicken Sie dann auf **Weiter**.

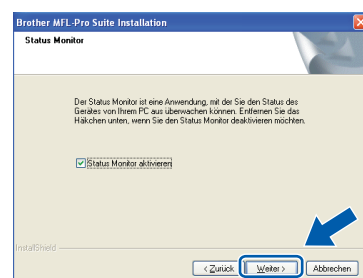



k Die Installation der Brother-Treiber startet automatisch. Die einzelnen Installationsbildschirme erscheinen nacheinander.

! WICHTIG

Versuchen Sie auf KEINEM der Bildschirme, die Installation abzubrechen. Es kann einige Sekunden dauern, bis alle Bildschirme angezeigt wurden.

Hinweis

Wenn unter Windows Vista® der folgende Bildschirm erscheint, aktivieren Sie das Kontrollkästchen und klicken Sie auf **Installieren**, um die Installation korrekt abzuschließen.

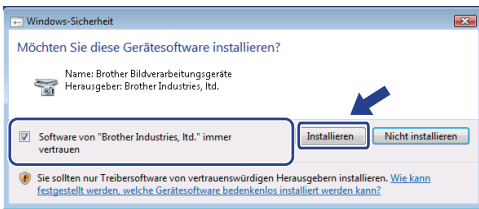

Wenn das Fenster zur **Online-Registrierung** erscheint, wählen Sie die gewünschte Option und folgen Sie den Anweisungen auf dem Bildschirm. Wenn Sie die Online-Registrierung beendet haben, schließen Sie Ihren Webbrowser, um zu diesem Fenster zurückzukehren. Klicken Sie dann auf **Weiter**.

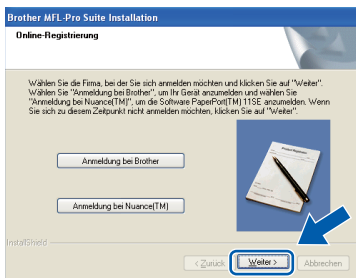

14 Fertig stellen und neu starten

a Wenn der folgende Bildschirm erscheint, klicken Sie auf **Fertig stellen**, um den Computer neu zu starten. Nach dem Neustart müssen Sie sich mit Administratorrechten anmelden.

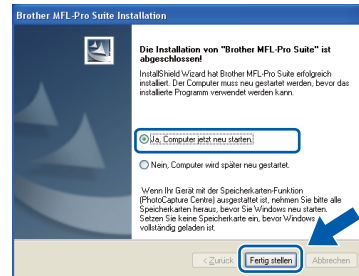

Hinweis

Falls während der Software-Installation eine Fehlermeldung erscheint, starten Sie die **Installationsprüfung unter Start/Alle Programme/Brother/DCP-XXXX LAN** (DCP-XXXX steht für den Namen Ihres Modells).

b Wenn dieses Fenster erscheint, wählen Sie die Einstellung für Firmware-Updates und klicken Sie auf **OK**.

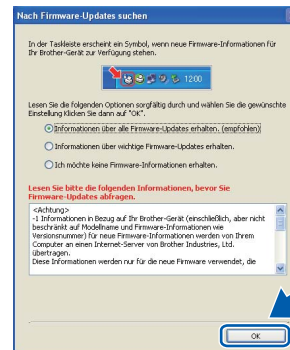

Hinweis

Für Firmware-Updates ist ein Internetzugang erforderlich.

Windows®
Verkabeltes Netzwerk
Macintosh

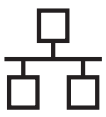

15

Installieren Sie die MFL-Pro Suite auf weiteren Computern (soweit erforderlich)

Wenn Sie Ihr Gerät mit mehreren Computern in Ihrem Netzwerk verwenden möchten, installieren Sie die MFL-Pro Suite auf jedem Computer. Gehen Sie zu Schritt **13** auf Seite 17.



Hinweis

Netzwerk-Lizenz (Windows®)

Dieses Produkt schließt eine PC-Lizenz für bis zu 5 Nutzer ein. Diese Lizenz unterstützt die Installation der MFL-Pro Suite inklusive ScanSoft™ PaperPort™ 11SE auf bis zu 5 PCs im Netzwerk. Wenn Sie mehr als 5 PCs mit installiertem ScanSoft™ PaperPort™ 11SE verwenden möchten, kaufen Sie bitte die Lizenz Brother NL-5, eine PC-Lizenzvereinbarung für bis zu 5 weitere Nutzer. Wenden Sie sich zum Kauf von NL-5 an Ihren Brother-Händler oder an Ihren Brother Service-Partner.

Fertig

Die Installation ist nun abgeschlossen.



Hinweis

Druckertreiber für XML Paper Specification

Der Druckertreiber für XML Paper Specification ist der am besten geeignete Treiber, um aus Anwendungen zu drucken, die das Dokumentenformat XML Paper Specification verwenden. Sie können den neuesten Treiber vom Brother Solutions Center (<http://solutions.brother.com/>) herunterladen.



Für Benutzer eines verkabelten Netzwerkes (Mac OS X 10.3.9 oder höher)

10 Vor der Installation

- a Vergewissern Sie sich, dass der Netzstecker des Gerätes angeschlossen ist und dass Ihr Macintosh eingeschaltet ist. Sie müssen sich mit Administratorrechten anmelden.

! WICHTIG

Die neusten Treiber und Informationen zum Betriebssystem Mac OS X, das Sie verwenden, finden Sie im Brother Solutions Center <http://solutions.brother.com/>.

11 Schließen Sie das Netzwerkkabel an

- a Schließen Sie das Netzwerkkabel zuerst am Netzwerkanschluss () und dann an einen freien Anschluss Ihres Hubs an.

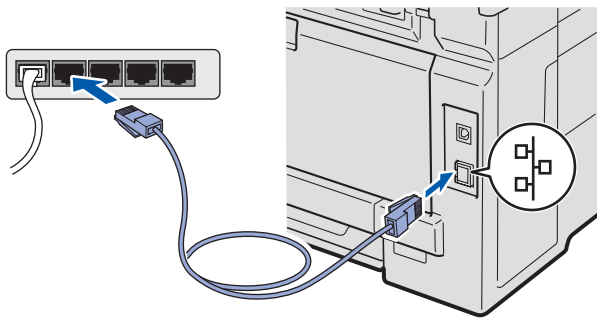

12 Installieren Sie die MFL-Pro Suite

- a Legen Sie die mitgelieferte CD-ROM in das CD-ROM-Laufwerk ein.

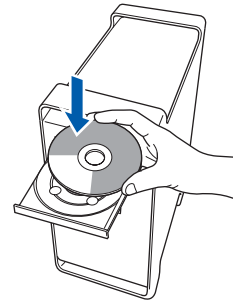

- b Doppelklicken Sie auf das Symbol **Start Here OSX**, um mit der Installation zu beginnen.

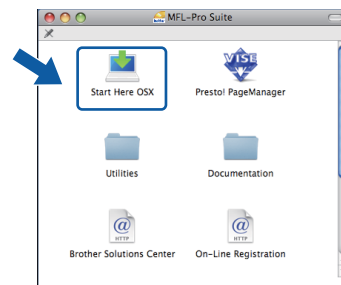

📄 Hinweis

Wenn Sie den PS-Treiber (den BR-Script-Druckertreiber von Brother) installieren möchten, lesen Sie dazu das Netzwerkhandbuch auf der CD-ROM.

- c Bitte warten Sie, das Installieren der Software dauert einige Sekunden. Nach der Installation klicken Sie auf **Neustart**, um die Installation abzuschließen.
- d Die Brother-Software sucht nun nach dem Brother-Gerät.

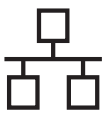

- e** Falls Ihr Gerät für das Netzwerk konfiguriert ist, wählen Sie es in der Liste aus und klicken Sie dann auf **OK**.

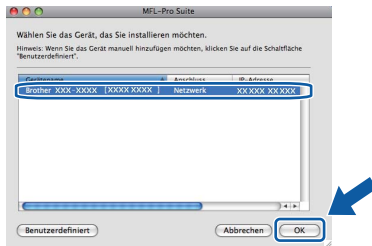

Hinweis

Wenn Ihr Gerät im Netzwerk nicht gefunden wird, überprüfen Sie Ihre Netzwerkeinstellungen.



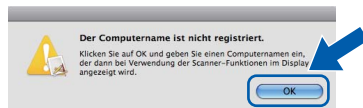

Hinweis

Falls dieses Fenster erscheint, klicken Sie auf **OK**.

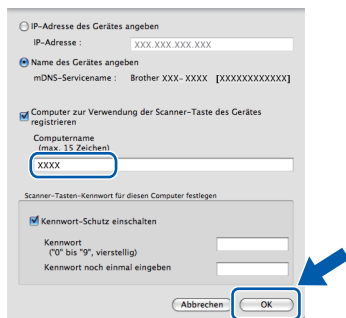

- Geben Sie für Ihren Macintosh unter **Computername** einen Namen von bis zu 15 Zeichen Länge ein und klicken Sie auf **OK**. Gehen Sie zu **f**.



- Um die **Scanner-Taste** zum Scannen über das Netzwerk zu verwenden, müssen Sie **Computer zur Verwendung der Scanner-Taste des Gerätes registrieren** aktivieren.
- Der hier eingegebene Name wird nach Drücken von  und Auswahl einer Scanfunktion im Display des Gerätes angezeigt. (Weitere Informationen zum Scannen im Netzwerk finden Sie im Software-Handbuch auf der CD-ROM.)

- f** Wenn dieses Fenster erscheint, klicken Sie auf **OK**.



Die Installation der MFL-Pro Suite ist nun abgeschlossen.
Gehen Sie zu Schritt **13** auf Seite **22**.

13

Installieren Sie den Presto! PageManager

Wenn Presto! PageManager installiert ist, steht die Texterkennungsfunktion im Brother ControlCenter2 zur Verfügung. Sie können mit dem Presto! PageManager auch Fotos und Dokumente einfach einscannen und verwalten.

- a** Doppelklicken Sie auf **Presto! PageManager** und folgen Sie den Anweisungen auf dem Bildschirm.

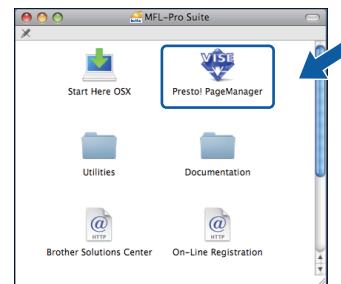

14

Installieren Sie die MFL-Pro Suite auf weiteren Computern (soweit erforderlich)

Wenn Sie Ihr Gerät mit mehreren Computern in Ihrem Netzwerk verwenden möchten, installieren Sie die MFL-Pro Suite auf jedem Computer. Gehen Sie zu Schritt **12** auf Seite 21.

Fertig

Die Installation ist nun abgeschlossen.

Konfigurationsprogramm BRAdmin Light (für Windows®)

BRAdmin Light ist ein Dienstprogramm für die Erstinstallation von netzwerkfähigen Brother-Geräten. Mit diesem Programm können Sie auch nach Brother-Geräten im Netzwerk suchen, deren Status anzeigen und grundlegende Netzwerkeinstellungen, wie die IP-Adresse, konfigurieren.

Weitere Informationen zu BRAdmin Light erhalten Sie unter <http://solutions.brother.com/>.

Hinweis

Wenn Sie ein erweitertes Druckerverwaltungsprogramm benötigen, sollten Sie die neueste Version von Brother BRAdmin Professional verwenden. Sie können diese von <http://solutions.brother.com/> herunterladen.

BRAdmin Light installieren

- a** Klicken Sie im Hauptmenü der CD-ROM auf **Netzwerk-Utilities**.



- b** Klicken Sie auf **BRAdmin Light** und folgen Sie den Anweisungen auf dem Bildschirm.



IP-Adresse, Subnetzmaske und Gateway mit BRAdmin Light einstellen

Hinweis

Wenn ein DHCP/BOOTP/RARP-Server in Ihrem Netzwerk vorhanden ist, müssen Sie die folgenden Schritte nicht ausführen. Das Gerät erhält in diesem Fall seine IP-Adresse automatisch.

- a** Starten Sie BRAdmin Light. BRAdmin Light sucht automatisch nach neuen Geräten.

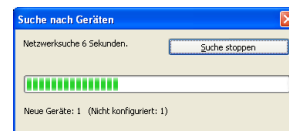

- b** Doppelklicken Sie auf das nicht konfigurierte Gerät.

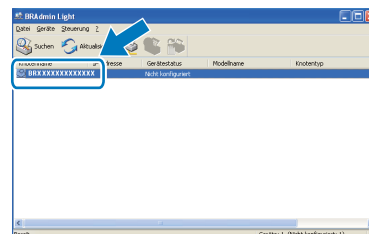

Hinweis

Das Standardkennwort für Ihr Gerät ist „access“. Das Kennwort kann mit BRAdmin Light geändert werden.

- c** Wählen Sie **Statisch** als **Boot-Methode**. Geben Sie **IP-Adresse**, **Subnetzmaske** und **Gateway** ein und klicken Sie dann auf **OK**.

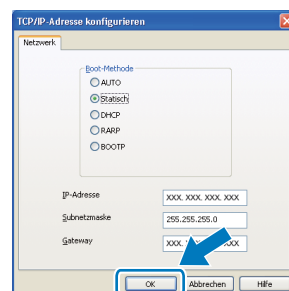

- d** Die Angaben werden im Gerät gespeichert.

Konfigurationsprogramm BRAdmin Light (für Benutzer von Mac OS X)

BRAdmin Light ist ein Dienstprogramm für die Erstinstallation von netzwerkfähigen Brother-Geräten. Sie können mit diesem Programm unter Mac OS X 10.3.9 oder höher auch nach Brother-Geräten im Netzwerk suchen, deren Status anzeigen und grundlegende Netzwerkeinstellungen, wie die IP-Adresse, konfigurieren.

BRAdmin Light wird automatisch mit dem Druckertreiber installiert. Wenn Sie den Druckertreiber bereits installiert haben, müssen Sie BRAdmin Light nicht erneut installieren. Weitere Informationen über BRAdmin Light finden Sie unter <http://solutions.brother.com/>.

IP-Adresse, Subnetzmaske und Gateway mit BRAdmin Light einstellen



Hinweis

- Wenn ein DHCP/BOOTP/RARP-Server in Ihrem Netzwerk vorhanden ist, müssen Sie die folgenden Schritte nicht ausführen. Das Gerät erhält in diesem Fall seine IP-Adresse automatisch.
- Vergewissern Sie sich, dass die Java™-Client-Version 1.4.2 oder höher auf Ihrem Computer installiert ist.
- Das Standardkennwort für Ihr Gerät ist „access“. Das Kennwort kann mit BRAdmin Light geändert werden.

- a** Doppelklicken Sie auf Ihrem Desktop auf **Macintosh HD**.

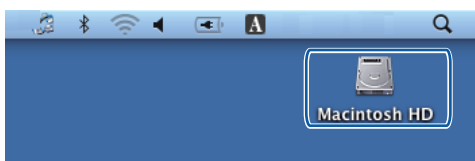
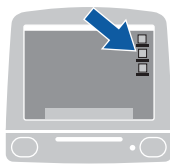

- b** Wählen Sie **Library**, **Printers**, **Brother** und dann **Utilities**.

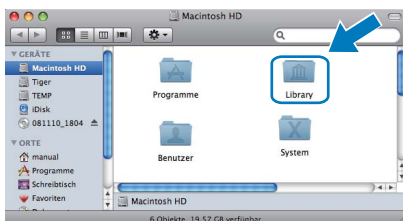

- c** Doppelklicken Sie auf die Datei **BRAdmin Light.jar** und starten Sie die Software. BRAdmin Light sucht dann automatisch nach neuen Geräten.

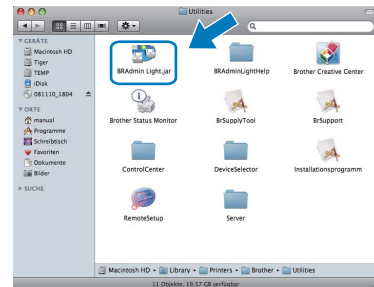

- d** Doppelklicken Sie auf das nicht konfigurierte Gerät.

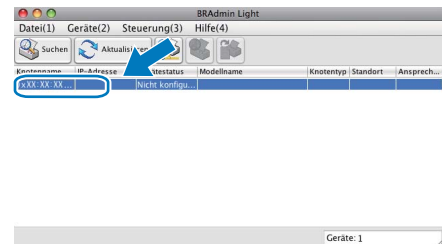

- e** Wählen Sie **Statisch** als **Boot-Methode**. Geben Sie **IP-Adresse**, **Subnetzmaske** und **Gateway** ein und klicken Sie dann auf **OK**.

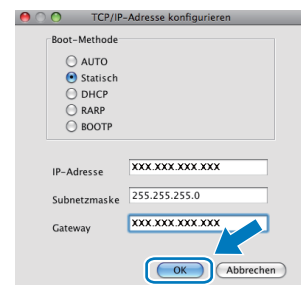

- f** Die Angaben werden im Gerät gespeichert.

Web Based Management (Webbrowser)

Der Brother MFC/DCP-Server ist mit einem Webserver ausgestattet, mit dem der Gerätestatus überwacht und verschiedene Konfigurationseinstellungen über HTTP (Hyper Text Transfer Protocol) geändert werden können.

Hinweis

- Der Benutzername ist „**admin**“ und das Standardkennwort ist „**access**“. Sie können das Kennwort mit einem Webbrowser ändern.
- Wir empfehlen den Microsoft® Internet Explorer® 6.0 (oder höher) oder Firefox 1.0 (oder höher) für Windows® und Safari 1.3 für Macintosh zu verwenden. Stellen Sie sicher, dass JavaScript und Cookies in dem von Ihnen benutzten Browser stets aktiviert sind. Zur Verwendung eines Webbrowsers müssen Sie die IP-Adresse des MFC/DCP-Servers kennen. Die IP-Adresse des MFC/DCP-Servers finden Sie in der Netzwerk-Konfigurationsliste.

- Öffnen Sie Ihren Browser.
- Geben Sie in Ihrem Browser `http:// printer_ip_address /` ein. (Wobei „printer_ip_address“ für die IP-Adresse des Gerätes im Netzwerk oder den MFC/DCP-Servernamen steht.)
 - Zum Beispiel: `http://192.168.1.2/`



 Siehe Kapitel 11 des Netzwerkhandbuchs.

Netzwerk-Konfigurationsliste ausdrucken

Sie können die Netzwerk-Konfigurationsliste ausdrucken, um die aktuellen Netzwerkeinstellungen zu überprüfen. Um die Netzwerk-Konfigurationsliste auszudrucken, gehen Sie wie folgt vor:

- Schalten Sie das Gerät ein und warten Sie, bis es betriebsbereit ist.

- Drücken Sie **Menü, 5, 4**.



- Drücken Sie **Start**.
Das Gerät druckt nun die aktuellen Netzwerkeinstellungen.

Netzwerkeinstellungen auf die werkseitigen Einstellungen zurücksetzen

Um alle Netzwerkeinstellungen des internen MFC/DCP-Servers auf die werkseitigen Einstellungen zurückzusetzen, gehen Sie wie folgt vor:

- Vergewissern Sie sich, dass das Gerät nicht mit dem Ausführen einer Funktion beschäftigt ist. Ziehen Sie dann alle Kabel (außer dem Netzkabel) vom Gerät ab.

- Drücken Sie **Menü, 4, 0**.



- Drücken Sie **1**, um **Reset** zu wählen.
- Drücken Sie **1**, um **Ja** zu wählen.
- Das Gerät startet nun neu. Schließen Sie nach dem Neustart alle Kabel wieder an.

Standortwahl

Stellen Sie das Gerät auf eine ebene, waagrechte und stabile Fläche, wie zum Beispiel einen Schreibtisch. Der Standort sollte vibrations- und erschütterungsfrei sein. In der Nähe sollte sich eine jederzeit leicht zugängliche, geerdete Netzsteckdose befinden. Achten Sie darauf, dass die Raumtemperatur zwischen 10 °C und 32,5 °C und die Luftfeuchtigkeit zwischen 20 % und 80 % (ohne Kondensation) liegt.

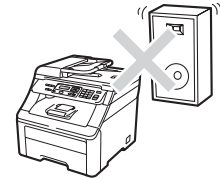
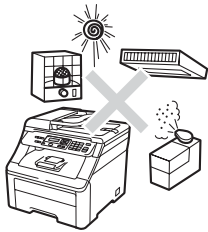

! WARNUNG

- Achten Sie darauf, dass das Gerät **NICHT** direkter Sonneneinstrahlung, extremer Hitze, offenem Feuer, salzhaltigen oder zersetzenden Gasen, Feuchtigkeit oder Staub ausgesetzt ist.
- Stellen Sie das Gerät **NICHT** in der Nähe von Heizkörpern, Klimaanlage, Kühlschränken, Wasserquellen oder Chemikalien auf.

! VORSICHT

- Stellen Sie das Gerät nicht in Durchgangsbereichen auf.
- Stellen Sie das Gerät nicht auf einen Teppich.
- Schließen Sie das Gerät **NICHT** an Steckdosen mit Schalter oder mit Zeitschaltuhren an und achten Sie darauf, dass an derselben Steckdose keine größeren Geräte mit hohem Energieverbrauch angeschlossen sind, die Stromunterbrechungen verursachen können.
- Durch Stromunterbrechungen können gespeicherte Daten gelöscht werden.
- Verlegen Sie die Kabel so, dass niemand darüber stolpern kann.

Hinweise zur sicheren Verwendung des Gerätes

Bewahren Sie diese Hinweise zum Nachschlagen sorgfältig auf und lesen Sie diese Hinweise, bevor Sie Wartungs- und Reinigungsarbeiten am Gerät vornehmen.

WARNUNG



Im Inneren des Gerätes befinden sich unter hoher Spannung stehende Elektroden. Um Stromschlag zu vermeiden, sollten Sie daher den Netzstecker aus der Steckdose ziehen, bevor Sie das Gerät reinigen.

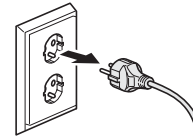

Für Deutschland und Österreich

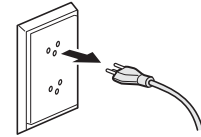

Für die Schweiz



Fassen Sie den Netzstecker NICHT mit nassen oder feuchten Händen an, um Stromschlag zu vermeiden. Vergewissern Sie sich stets, dass der Netzstecker richtig in der Steckdose sitzt.

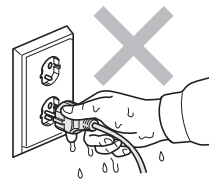

Für Deutschland und Österreich

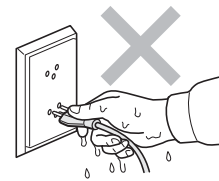

Für die Schweiz

Das Gerät muss an eine in der Nähe befindliche, geerdete, jederzeit leicht zugängliche Netzsteckdose angeschlossen werden. Um im Notfall die Stromversorgung vollständig zu unterbrechen, muss der Netzstecker gezogen werden.

Verwenden Sie KEINE entflammenden Substanzen und KEINE Sprays zum Reinigen des Inneren oder Äußeren des Gerätes. Andernfalls besteht Feuer- oder Stromschlaggefahr. Lesen Sie *Regelmäßige Wartung* im *Benutzerhandbuch* für Informationen zur Reinigung des Gerätes.

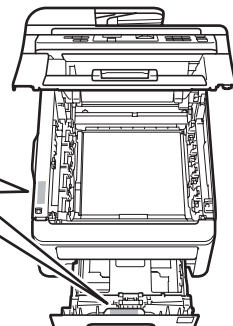

Verwenden Sie KEINEN Staubsauger, um verstreuten Toner zu beseitigen. Der Toner könnte sich im Staubsauger entzünden und dadurch ein Feuer verursachen. Wischen Sie Tonerstaub nur mit einem trockenen, fusselreien, weichen Tuch vorsichtig ab und entsorgen Sie das Tuch entsprechend den örtlichen Bestimmungen.

⚠ VORSICHT



Direkt nach dem Betrieb des Gerätes sind Teile im Innern sehr heiß. Um Verletzungen zu vermeiden sollten Sie deshalb nach dem Öffnen der oberen oder der hinteren Abdeckung (hintere Papierablage) die in den Abbildungen grau schattierten Teile NICHT berühren.

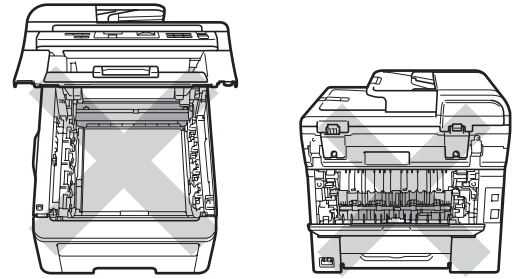

Um Verletzungen zu vermeiden, legen Sie die Hand nicht unter die geöffnete Vorlagenglas- Abdeckung, den geöffneten Gehäusedeckel oder die geöffnete obere Abdeckung wie in den Abbildungen gezeigt.

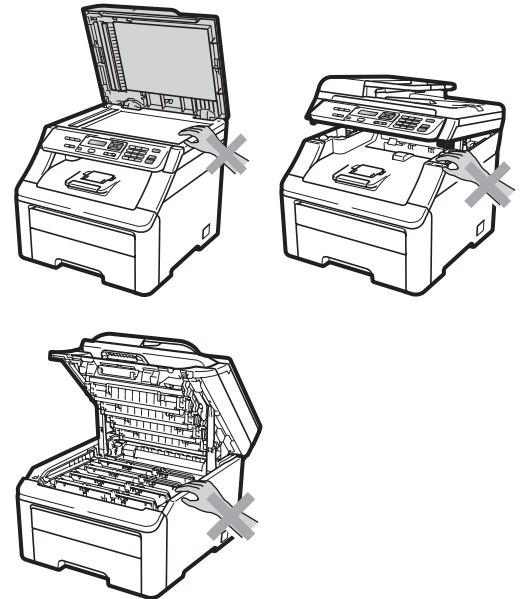

Um Verletzungen zu vermeiden, achten Sie darauf, die in den Abbildungen gezeigten Bereiche NICHT zu berühren.

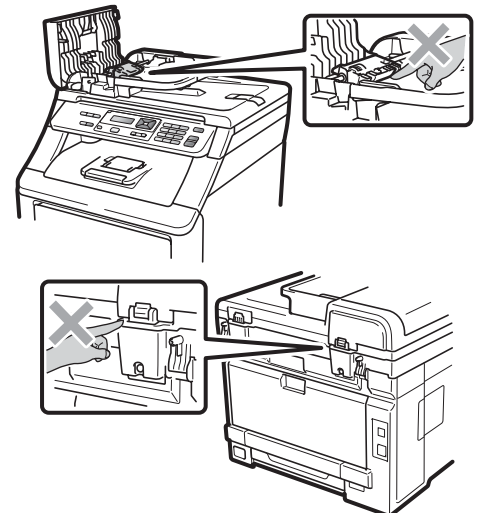

! WICHTIG

An der Fixiereinheit befindet sich ein Warnaufkleber. Bitte entfernen oder beschädigen Sie diesen Aufkleber NICHT.

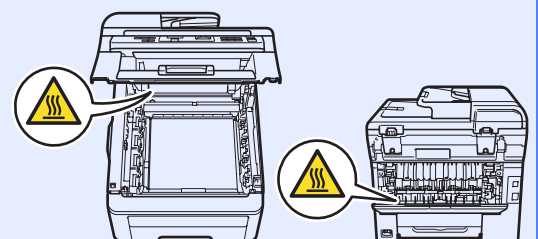

Bestimmungen

EG-Konformitätserklärung

EC Declaration of Conformity

Manufacturer

Brother Industries Ltd.,
15-1, Naeshiro-cho, Mizuho-ku, Nagoya 467-8561, Japan

Plant

Brother Technology (Shenzhen) Ltd.,
NO6 Gold Garden Ind. Nanling Buji, Longgang, Shenzhen, China

Herewith declare that:

Products description : Color Printer
Product Name : DCP-9010CN

is in conformity with provisions of the Directives applied : Low Voltage Directive 2006/95/EC and the Electromagnetic Compatibility Directive 2004/108/EC.

Standards applied :

Harmonized : Safety EN60950-1:2006

EMC EN55022:2006 Class B
EN55024:1998 + A1:2001 + A2:2003
EN61000-3-2:2006
EN61000-3-3:1995 + A1:2001 + A2:2005

Year in which CE marking was first affixed : 2009

Issued by : Brother Industries, Ltd.

Date : 12th February, 2009

Place : Nagoya, Japan

Signature :

Junji Shiota
General Manager
Quality Management Dept.

EG-Konformitätserklärung

Hersteller

Brother Industries Ltd.,
15-1, Naeshiro-cho, Mizuho-ku, Nagoya 467-8561, Japan

Werk

Brother Technology (Shenzhen) Ltd.,
NO6 Gold Garden Ind. Nanling Buji, Longgang, Shenzhen, China

bestätigen, dass:

Produktbeschreibung : Farbdrucker
Produktname : DCP-9010CN

mit den Bestimmungen der folgenden Richtlinien übereinstimmen: Niederspannungsrichtlinie 2006/95/EG und Elektromagnetische Kompatibilitätsrichtlinie 2004/108/EG.

Erfüllte Normen:

Harmonisierte Normen: Sicherheit EN60950-1:2006
EMV EN55022:2006 Klasse B
EN55024:1998 +A1:2001 +A2:2003
EN61000-3-2:2006
EN61000-3-3:1995 +A1:2001 +A2:2005

Jahr, in dem die CE-Markierung zuerst angebracht wurde: 2009

Herausgegeben von : Brother Industries, Ltd.
Datum : 12. Februar 2009
Ort : Nagoya, Japan

Gerät vom Stromnetz trennen

Das Gerät muss an eine geerdete, jederzeit leicht zugängliche Netzsteckdose angeschlossen werden. Um im Notfall die Stromversorgung vollständig zu unterbrechen, muss der Netzstecker gezogen werden.

LAN-Anschluss

VORSICHT

Schließen Sie das Gerät NICHT an einem Netzwerk an, in dem Überspannungen entstehen können.

Funkentstörung

Dieses Produkt entspricht den Richtlinien EN55022 (CISPR-Publikation 22)/Klasse B.

Maschinenlärminformations-Verordnung 3. GPSGV

Der höchste Schalldruckpegel beträgt 70 dB(A) oder weniger gemäß EN ISO 7779.

EU-Richtlinien 2002/96/EG und EN50419



Nur innerhalb
der EU

Dieses Produkt trägt das oben gezeigte Recycling-Symbol. Das bedeutet, dass das Gerät am Ende der Nutzungszeit kostenlos bei einer kommunalen Sammelstelle zum Recyceln abgegeben werden muss. Eine Entsorgung über den Haus-/Restmüll ist nicht gestattet. Dies ist ein aktiver Beitrag zum Umweltschutz. (Nur innerhalb der Europäischen Union)

Internationale ENERGY STAR®-Kennzeichnung

Das Internationale ENERGY STAR®-Programm hat die Aufgabe, die Herstellung und Verbreitung energiesparender Bürogeräte zu fördern.

Als Partner des ENERGY STAR®-Programms bestätigt Brother Industries, Ltd., dass dieses Produkt den ENERGY STAR®-Spezifikationen für Energieeffizienz entspricht.



Zubehör

Das folgende Sonderzubehör ist für Ihr Gerät erhältlich. Sie können damit die Leistungsfähigkeit Ihres Gerätes steigern. Weitere Informationen zu kompatibelem SO-DIMM-Speicher finden Sie unter <http://solutions.brother.com/>.



Zur Installation der SO-DIMM-Speichererweiterung siehe das Benutzerhandbuch oder besuchen Sie <http://solutions.brother.com/>.

Speichererweiterung (SO-DIMM)
Durch die Installation eines Speichermoduls (SO-DIMM, 144 Pin) können Sie den Speicher des Gerätes erweitern.

Wenn Verbrauchsmaterialien ersetzt werden müssen, wird im Display des Gerätes ein Fehler angezeigt. Weitere Informationen zu den Verbrauchsmaterialien erhalten Sie unter <http://solutions.brother.com/> oder bei Ihrem Brother-Händler.

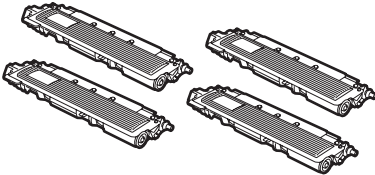
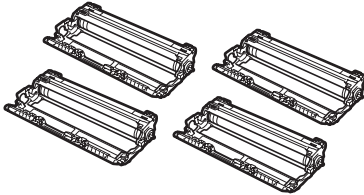
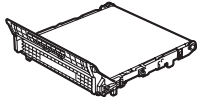
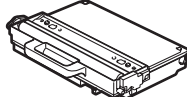
Tonerkassetten	Trommeleinheiten
TN-230C/TN-230M/TN-230Y/TN-230BK	DR-230CL ¹
	
Transfereinheit (BU-200CL)	Toner-Abfallbehälter (WT-200CL)
	

¹ Enthält ein Set mit drei farbigen Trommeln und einer schwarzen Trommel. Alle vier Trommeln werden zur gleichen Zeit ausgetauscht.

Warenzeichen

Das Brother-Logo ist ein eingetragenes Warenzeichen von Brother Industries, Ltd.

Brother ist ein eingetragenes Warenzeichen von Brother Industries, Ltd.

Multi-Function Link ist ein eingetragenes Warenzeichen der Brother International Corporation.

Windows Vista ist entweder ein eingetragenes Warenzeichen oder ein Warenzeichen der Microsoft Corporation in den USA und/oder anderen Ländern.

Microsoft, Windows, Windows Server und Internet Explorer sind eingetragene Warenzeichen der Microsoft Corporation in den USA und/oder anderen Ländern.

Apple, Macintosh, Safari und TrueType sind Warenzeichen der Apple Inc., die in den USA und anderen Ländern registriert sind.

Nuance, das Nuance-Logo, PaperPort und ScanSoft sind Warenzeichen bzw. eingetragene Warenzeichen der Nuance Communications, Inc. bzw. angeschlossener Gesellschaften in den USA und/oder anderen Ländern.

Alle Firmen, deren Programmnamen in diesem Handbuch erwähnt sind, haben spezielle Lizenzvereinbarungen für die zu ihrem Eigentum gehörenden Programme.

Alle anderen in diesem Handbuch erwähnten Marken- und Produktnamen sind Warenzeichen oder eingetragene Warenzeichen der betreffenden Firmen.

Hinweis zur Erstellung und Veröffentlichung dieser Anleitung

Dieses Handbuch wurde unter der Aufsicht von Brother Industries Ltd. erstellt und veröffentlicht. Es enthält die neuesten technischen Angaben und Produktinformationen.

Der Inhalt dieses Handbuches und die technischen Daten dieses Produktes können ohne vorherige Ankündigung geändert werden.

Die Firma Brother behält sich das Recht vor, Änderungen bzgl. der technischen Daten und der hierin enthaltenen Materialien ohne vorherige Ankündigung vorzunehmen. Brother übernimmt keine Haftung bei offensichtlichen Druck- und Satzfehlern.

Copyright und Lizenz

©2009 Brother Industries, Ltd.

Dieses Produkt enthält von den folgenden Herstellern entwickelte Software:

©1983-1998 PACIFIC SOFTWARES, INC.

Dieses Produkt enthält die von ELMIC WESCOM, Inc. entwickelte Software "KASAGO TCP/IP".

©2009 Devicescape Software, Inc.