

Sempre pronti ad aiutarti

Registrare il prodotto e richiedere assistenza all'indirizzo
www.philips.com/welcome



AZ127/12



Manuale utente

PHILIPS

Sommario

1	Importante	4
----------	-------------------	---

2	CD Soundmachine	5
	Introduzione	5
	Contenuto della confezione	5
	Panoramica dell'unità principale	5

3	Operazioni preliminari	6
	Collegamento dell'alimentazione	6
	Accensione	7
	Spegnimento	7

4	Riproduci	8
	Riproduzione di un CD	8
	Riproduzione da un dispositivo esterno	8
	Riproduzione da nastro	9
	Sintonizzazione delle stazioni radio FM	9

5	Opzioni di riproduzione	10
	Controllo della riproduzione	10
	Programmazione dei brani	10
	Regolazione dell'audio	10

6	Informazioni sul prodotto	11
	Specifiche	11
	Manutenzione	11

7	Risoluzione dei problemi	12
----------	---------------------------------	----

8	Avviso	13
----------	---------------	----

1 Importante

- Leggere le istruzioni.
- Seguire tutte le istruzioni.
- Non ostruire le aperture per la ventilazione. Eseguire l'installazione in base a quanto previsto dalle istruzioni del produttore.
- Non installare vicino a fonti di calore come radiatori, termoregolatori, stufe o altri apparecchi (inclusi gli amplificatori) che producono calore.
- Evitare di calpestare o schiacciare il cavo di alimentazione, in particolare vicino a prese standard o multiple oppure nel punto in cui esce dall'apparecchio.
- Utilizzare solo collegamenti/accessori specificati dal produttore.
- Scollegare l'unità durante i temporali o se non viene utilizzata per lunghi periodi di tempo.
- La registrazione è consentita purché non vengano lesi i diritti di terze parti, come il copyright.
- Per eventuali controlli, contattare il personale per l'assistenza qualificato. È necessario eseguire un controllo quando l'unità è stata in qualche modo danneggiata, ad esempio se il cavo di alimentazione o la spina sono danneggiati, è stato versato del liquido o sono caduti degli oggetti sull'apparecchio, l'unità è stata esposta a pioggia o umidità, non funziona regolarmente o è stata fatta cadere.
- **ATTENZIONE:** per evitare perdite di liquido dalla batteria che potrebbero causare danni alle persone, alle cose o danni all'apparecchio:
 - Installare tutte le batterie correttamente, con i poli + e - come indicato sull'apparecchio.
 - Non utilizzare combinazioni di batterie diverse (vecchie e nuove, al carbonio e alcaline, ecc.).
- Rimuovere le batterie quando l'apparecchio non viene utilizzato per un lungo periodo di tempo.
- Le batterie (batteria singola o batterie installate) non devono essere esposte a fonti di calore eccessivo come luce solare, fuoco o simili.
- **ATTENZIONE:** se la batteria non viene sostituita correttamente, si possono verificare esplosioni. Sostituire solo con un batteria uguale o equivalente.
- Non esporre l'unità a gocce o schizzi.
- Non posizionare sull'unità oggetti potenzialmente pericolosi (ad esempio oggetti che contengono liquidi o candele accese).
- Se si usa la spina di alimentazione o un accoppiatore per scollegare il dispositivo, assicurarsi che la spina e l'accoppiatore siano facilmente accessibili.



Avvertenza

- Non rimuovere il rivestimento dell'apparecchio per nessun motivo.
- Non posizionare mai l'apparecchio su un altro dispositivo.
- Non guardare mai il raggio laser all'interno dell'apparecchio.



Attenzione

- L'uso dei comandi o delle impostazioni o l'esecuzione delle procedure in modo diverso da quanto indicato nel presente documento potrebbe provocare l'esposizione a radiazioni pericolose o altri funzionamenti nocivi.

2 CD Soundmachine

Introduzione

Con questo stereo CD è possibile:

- ascoltare la radio FM;
- ascoltare audio da dischi, nastri e altri dispositivi audio esterni;
- programmare la sequenza di riproduzione dei brani.

L'unità consente la riproduzione tramite Dynamic Bass Boost (DBB) per una riproduzione audio di qualità superiore.

Contenuto della confezione

Controllare che la confezione contenga i seguenti componenti:

- Unità principale
- Guida rapida
- Scheda di sicurezza

Panoramica dell'unità principale

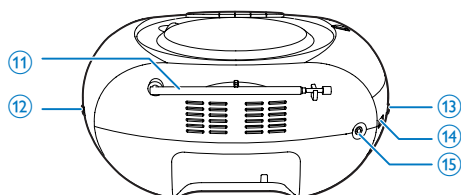
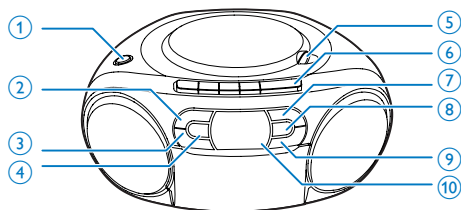

- 1 DBB**
 - Consente di attivare/disattivare l'opzione DBB (Dynamic Bass Boost).
- 2 REPEAT**
 - Riproduzione ripetuta di un brano/tutti i brani.
- 3 ■ / ►►**
 - Consente di avviare o mettere in pausa la riproduzione.
- 4 ⏻**
 - Consente l'accensione/spengimento dell'unità.
 - Premere per attivare l'unità dalla modalità standby.
- 5 OPEN•CLOSE**
 - Consente di aprire o chiudere il vassoio del disco.
- 6 Pulsanti di controllo del nastro**
 - ◀
Consente di avviare la riproduzione del nastro.
 - ◀◀ / ▶▶
Consente di riavvolgere o avanzare velocemente il nastro.

Consente di arrestare la riproduzione del nastro e aprire lo sportellino del nastro.



Consente di mettere in pausa la riproduzione o la registrazione.

7 SHUFFLE

- Consente di riprodurre i brani in modo casuale.

8 PROG

- Consente di programmare la sequenza di riproduzione dei brani

9 ⏮ / ⏭

- Consentono di passare al brano precedente/successivo.
- Consentono di effettuare ricerche all'interno di un brano.

10 Display

- Consente di visualizzare lo stato corrente.

11 Antenna FM

- Consente di migliorare la ricezione FM.

12 TUNING +/-

- Consente di sintonizzare le stazioni radio FM.

13 VOL +/-

- Regolazione del volume

14 Selettore sorgente

- Consentono di selezionare una sorgente.

15 AUDIO-IN

- Consente di collegare un dispositivo audio esterno.

3 Operazioni preliminari



Attenzione

- L'uso dei comandi o delle impostazioni o l'esecuzione delle procedure in modo diverso da quanto indicato nel presente documento potrebbe provocare l'esposizione a radiazioni pericolose o altri funzionamenti nocivi.

Seguire sempre le istruzioni di questo capitolo in sequenza.

Quando si contatta l'assistenza Philips, verrà richiesto il numero del modello e il numero di serie dell'apparecchio. Il numero di modello e il numero di serie si trovano sulla base dell'apparecchio. Annotare i numeri qui:

N° modello _____

N° di serie _____

Collegamento dell'alimentazione

L'unità può funzionare tramite alimentazione CA o batterie.

Opzione 1: alimentazione CA



Avvertenza

- Rischio di danni al prodotto! Assicurarsi che la tensione dell'alimentazione corrisponda a quella indicata sul retro o sul fondo dell'unità.
- Rischio di scosse elettriche! Quando si scollega il cavo di alimentazione CA, staccare sempre la presa. Non tirare mai il cavo.

Collegare il cavo di alimentazione CA alla presa di corrente.



Suggerimento

- Per risparmiare energia, spegnere l'unità dopo l'uso.

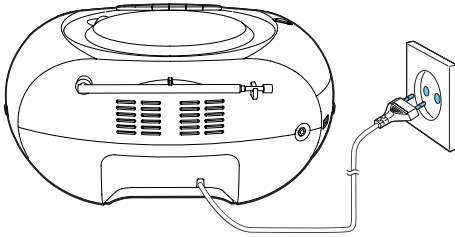

Opzione 2: alimentazione tramite batterie

! Attenzione

- Le batterie devono essere smaltite in modo appropriato poiché contengono sostanze chimiche.

☰ Nota

- Le batterie non vengono fornite insieme agli accessori.

- 1 Aprire il coperchio del vano batteria.
- 2 Inserire 6 batterie (tipo: 1,5V R14/UM2/ cella C) rispettando la polarità (+/-) indicata.
- 3 Chiudere il coperchio del vano batteria.

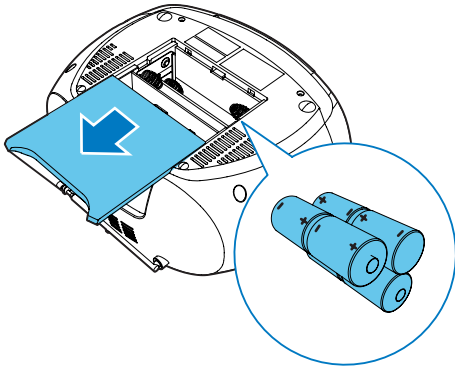

Accensione

Premere ϕ .

- ↳ Quando il selettore sorgente è in posizione **AUDIO-IN/CD**, viene visualizzato - - .

Passaggio alla modalità standby

- L'unità passa alla modalità standby automaticamente quando non viene rilevato audio per oltre 15 minuti.
- Premere ϕ per attivare l'unità dalla modalità standby.

Spegnimento

Premere nuovamente ϕ .

4 Riproduci

Riproduzione di un CD

Nota

- Non è possibile riprodurre CD con codifica di protezione dei diritti di copyright.

È possibile riprodurre i seguenti tipi di CD audio disponibili in commercio:

- CD registrabili (CD-R)
- CD riscrivibili (CD-RW)

1 Impostare il selettore sorgente su **AUDIO-IN/CD**.

2 Consente di aprire il vano CD.

3 Inserire un disco con il lato stampato rivolto verso l'alto e chiudere delicatamente il vano CD.
↳ Viene visualizzato il numero totale di brani.

4 Premere ►|| per avviare la riproduzione.
↳ Viene visualizzato [►].

• Per selezionare un brano, premere ◀◀ / ▶▶.

• Per mettere in pausa la riproduzione del CD, premere ►||.
↳ [►] lampeggia.

• Per avviare nuovamente la riproduzione del CD, premere ►||.

• Per interrompere la riproduzione del CD, premere ■.

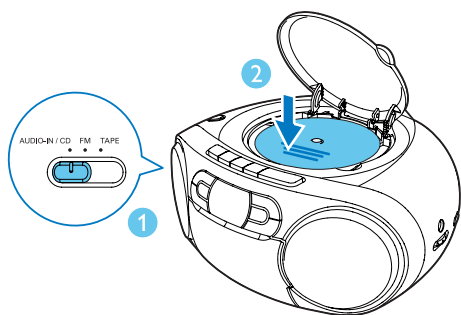

Riproduzione da un dispositivo esterno

Tramite questa unità è possibile ascoltare l'audio di un dispositivo esterno.

1 Impostare il selettore sorgente su **AUDIO-IN/CD**.

2 Collegare un cavo audio (da 3,5 mm, non fornito) a:

- presa **AUDIO IN** sull'unità.
- al jack delle cuffie di un dispositivo esterno.

3 Avviare la riproduzione dal dispositivo esterno (vedere il relativo manuale dell'utente).

Nota

- La presa **AUDIO IN** non è per le cuffie.
- Il pannello del display si spegne quando l'unità riproduce dal dispositivo esterno.

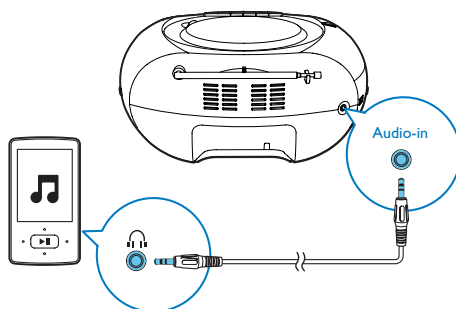

Riproduzione da nastro

Nota

- L'unità si spegnerà automaticamente dopo un certo periodo di tempo di inattività in modalità nastro.

- 1 Spostare il selettore della sorgente su **TAPE**.
↳ La radio si accende automaticamente.
- 2 Premere **■▲** sull'unità principale per aprire lo sportellino del nastro.
- 3 Inserire il nastro con la parte aperta rivolta verso l'alto e posizionare la bobina riavvolta sulla destra.
- 4 Premere **◀** sull'unità principale per avviare la riproduzione.
 - Per mettere in pausa/riprendere la riproduzione, premere **||** sull'unità principale.
 - Per riavvolgere o andare avanti, premere **◀◀ / ▶▶** sull'unità principale.
 - Per interrompere la riproduzione, premere **■▲**.↳ L'unità si spegne automaticamente.

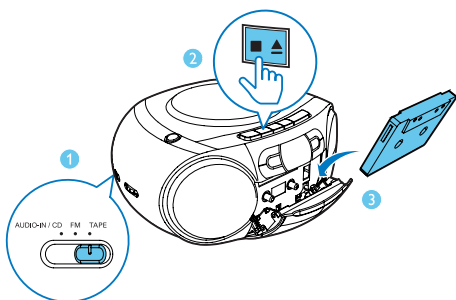

Sintonizzazione delle stazioni radio FM

Nota

- Per una ricezione ottimale, allungare completamente e regolare la posizione dell'antenna FM.

- 1 Regolare il selettore sorgente su **FM**.
- 2 Ruotare **TUNING** per selezionare una stazione.
- 3 Ripetere il passaggio 2 per sintonizzare altre stazioni.

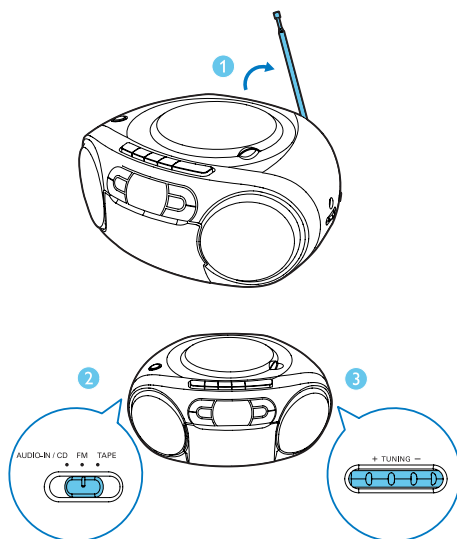









5 Opzioni di riproduzione

Suggerimento

- Solo [] e [] possono essere selezionati quando si riproducono i brani programmati.





Controllo della riproduzione

In modalità CD, è possibile controllare la riproduzione attraverso le operazioni seguenti.

	Premere per passare al brano precedente/successivo Tenere premuto per effettuare una ricerca durante la riproduzione, quindi rilasciarli per riprendere la riproduzione.
	Consente di avviare o mettere in pausa la riproduzione.
	Interruzione della riproduzione.
PROG	Consente di programmare i brani.
+VOLUME-	Consentono di regolare il volume.
REPEAT	[]: consente di ripetere la riproduzione del brano corrente. []: consente di ripetere la riproduzione di tutti i brani. [ ]: consente di ripetere tutti i brani. Per ritornare alla riproduzione normale, premere REPEAT ripetutamente finché non scompaiono le icone della riproduzione ripetuta.
SHUFFLE	[]: consente di riprodurre i brani in ordine casuale. Per ritornare alla riproduzione normale, premere SHUFFLE ripetutamente finché non scompare l'icona della riproduzione casuale.

Programmazione dei brani

In modalità CD, è possibile programmare massimo 20 brani.

- 1 Premere  per interrompere la riproduzione.
- 2 Premere **PROG** per attivare la modalità di programmazione.
↳ [**PROG**] (programmazione) inizia a lampeggiare.
- 3 Premere  per selezionare il numero di un brano, quindi premere **PROG** per confermare.
- 4 Ripetere i passaggi 3 per la programmazione di altri brani.
- 5 Premere  per visualizzare i brani programmati.
↳ Durante la riproduzione, viene visualizzato [**PROG**] (programma).
 - Per cancellare la programmazione, premere due volte .
 - Per rivedere la programmazione, quando la riproduzione viene interrotta, tenere premuto **PROG** per 2 secondi.

Regolazione dell'audio

Durante la riproduzione, è possibile regolare il volume e selezionare effetti sonori.

Tasto	Funzione
+VOLUME-	Consente di aumentare o ridurre il volume.
DBB	Consente di attivare/disattivare i bassi dinamici.

6 Informazioni sul prodotto



Nota

- Le informazioni relative al prodotto sono soggette a modifiche senza preavviso.

Specifiche

Amplificatore

Potenza massima in uscita	Totale 2 W RMS
Risposta in frequenza	125 -16000 Hz, - 3 dB
Rapporto segnale/rumore	> 55 dBA
Distorsione totale armonica	<1 %
Ingresso audio	650 mV RMS

Disco

Tipo laser	Semiconduttore
Diámetro disco	12 cm/8 cm
Supporto disco	CD-DA, CD-R, CD-RW
Audio DAC	24 Bit / 44,1 kHz
Distorsione totale armonica	< 1%
Risposta in frequenza	125 -16000 Hz, - 3 dB
Rapporto segnale/ rumore	> 55 dBA

Sintonizzatore

Gamma di sintonizzazione	87,5 - 108 MHz
Griglia di sintonizzazione	50 kHz

Distorsione totale armonica	< 3%
Rapporto segnale/rumore	> 50 dBA

Piastra nastri

Risposta in frequenza	125 - 8000 Hz (8 dB)
Rapporto segnale/rumore	35 dBA
- Nastro normale (tipo I)	
Wow e flutter	≤ 0,4% DIN

Informazioni generali

Alimentazione	220-240V~, - Alimentazione CA 50/60 Hz; - Batteria 9V, 6 x 1,5 V tipo: R14/ UM2/CELLA C
Consumo energetico durante il funzionamento	15 W
Consumo energetico in standby	< 0,5 W
Dimensioni (l x p x a)	299 x 240 x
- Unità principale (L x A x P)	132 mm
Peso (unità principale)	1,8 kg

Manutenzione

Pulizia del mobiletto

- Utilizzare un panno morbido leggermente inumidito in una soluzione detergente delicata. Non utilizzare soluzioni contenenti alcool, spirito, ammoniaca o abrasivi.

Pulizia dei dischi

- Se un disco è sporco, pulirlo utilizzando un panno. Pulire il disco dal centro verso l'esterno.

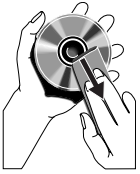

- Non utilizzare solventi come benzene, diluenti chimici, detersivi d'uso comune o spray antistatici per dischi analogici.

Pulizia della lente del disco

- Dopo un utilizzo prolungato, lo sporco o la polvere possono accumularsi sulla lente del disco. Per assicurare una buona qualità di riproduzione, pulire la lente del disco con il detergente adatto prodotto da Philips o con un qualsiasi detergente d'uso comune. Seguire le istruzioni fornite con il detergente.

Pulizia delle testine e delle guide del nastro

- Per garantire una buona qualità di riproduzione e registrazione, pulire le testine **A**, il capstan **B**, e il rullo pressore **C** dopo 50 ore di funzionamento del nastro.
- Utilizzare un cotton fioc leggermente inumidito con detergente o alcool.

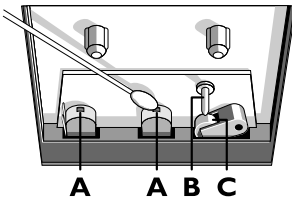

- Le testine possono essere pulite anche utilizzando un apposito nastro.

Smagnetizzazione delle testine

- Utilizzare un nastro smagnetizzante reperibile presso i negozi specializzati.

7 Risoluzione dei problemi

Avvertenza

- Non rimuovere il rivestimento del dispositivo per nessun motivo.

Al fine di mantenere valida la garanzia, non provare a riparare da soli il sistema. Se si verificano problemi quando si utilizza il dispositivo, consultare l'elenco riportato di seguito prima di richiedere l'assistenza. Se il problema persiste, consultare il sito Web di Philips (www.philips.com/support). Quando si contatta Philips, assicurarsi di avere il dispositivo nelle vicinanze e di disporre del numero di modello e del numero di serie.

Assenza di alimentazione

- Verificare che il cavo di alimentazione sia collegato saldamente.
- Assicurarsi che venga erogata corrente dalla presa CA.
- Verificare che le batterie siano inserite correttamente.

Assenza di audio o audio scarso

- Regolare il volume.

Nessuna risposta dall'unità

- Scollegare e ricollegare la spina di alimentazione CA e accendere nuovamente il sistema.
- L'unità è dotata di una funzione di risparmio energetico, grazie alla quale si spegne automaticamente 15 minuti dopo il termine della riproduzione di un brano se non viene effettuata alcuna operazione.

Scarsa qualità audio della cassetta

- Verificare che le testine nel vano delle cassette siano pulite.
- Assicurarsi di utilizzare un nastro NORMALE (IECI) per la registrazione.

La cassetta non consente la registrazione

- Verificare che le linguette della cassetta non siano state rimosse.

Disco assente

- Inserire un disco.
- Verificare che il disco non sia inserito capovolto.
- Attendere che la condensa dell'umidità presente sulla lente sia scomparsa.
- Sostituire o pulire il disco.
- Utilizzare un CD finalizzato o il formato disco corretto.

Scarsa ricezione radio

- Aumentare la distanza tra l'unità e il televisore o il videoregistratore.
- Estendere completamente l'antenna FM.

8 Avviso



Questo prodotto è conforme ai requisiti sulle interferenze radio della Comunità Europea. Qualsiasi modifica o intervento su questo dispositivo che non sia espressamente consentita da Philips Consumer Lifestyle può invalidare il diritto dell'utente all'uso dell'apparecchio.



Questo prodotto è stato progettato e realizzato con materiali e componenti di alta qualità, che possono essere riciclati e riutilizzati.



Quando su un prodotto si trova il simbolo del bidone dei rifiuti con una croce, significa che tale prodotto è soggetto alla Direttiva Europea 2002/96/CE.

Informarsi sul sistema di raccolta differenziata in vigore per i prodotti elettrici ed elettronici. Attenersi alle normative locali per lo smaltimento dei rifiuti e non gettare i vecchi prodotti nei normali rifiuti domestici. Il corretto smaltimento dei prodotti usati aiuta a prevenire l'inquinamento ambientale e possibili danni alla salute.



Il prodotto contiene batterie che rientrano nell'ambito della Direttiva Europea 2006/66/CE e non possono essere smaltite con i normali rifiuti domestici. Informarsi sui regolamenti locali per la raccolta differenziata delle batterie. Il corretto smaltimento delle batterie contribuisce

a prevenire potenziali effetti negativi sull'ambiente e sulla salute.

Informazioni per il rispetto ambientale

L'uso di qualsiasi imballo non necessario è stato evitato. Si è cercato, inoltre, di semplificare la raccolta differenziata, usando tre materiali per l'imballaggio: cartone (scatola), fibre di carta (materiale di separazione) e polietilene (sacchetti, schiuma protettiva).

Il sistema è composto da materiali che possono essere riciclati e riutilizzati purché il disassemblaggio venga effettuato da aziende specializzate. Attenersi alle norme locali in materia di riciclaggio di materiali per l'imballaggio, batterie usate e apparecchiature obsolete.

L'apparecchio include le seguenti etichette:



Simbolo dell'apparecchiatura Classe II



Il simbolo indica che l'apparecchio dispone di un doppio sistema di isolamento.



La copia non autorizzata di materiale protetto da copia, inclusi programmi per computer, file, trasmissioni e registrazioni audio, può rappresentare una violazione della legge sul copyright e costituire un reato penale. Questo apparecchio non deve essere utilizzato a tale scopo.



Windows Media e il logo Windows sono marchi o marchi registrati di Microsoft Corporation negli Stati Uniti e/o in altri paesi.



Nota

- La targhetta del modello è situata sul retro dell'apparecchio.



Specifications are subject to change without notice
© 2013 Koninklijke Philips Electronics N.V.
All rights reserved.

AZ127_12_UM_V1.0

