

HARMAN KARDON
GO + PLAY™ WIRELESS

Wireless portable hi-fi speaker for iPad, iPhone and iPod

Owner's Manual



Made for
iPod iPhone iPad

Bluetooth®

TRUE STREAM™
HARMAN

harman/kardon®
by HARMAN

HARMAN KARDON GO + PLAY WIRELESS

Welcome

Welcome

Thank you for purchasing the Harman Kardon Go + Play™ Wireless portable hi-fi speaker for iPhone/iPod and iPad. This system has been designed to meet the highest audio-performance standards, and features HARMAN TrueStream, which guarantees peak wireless sound and clarity. The Harman Kardon Go + Play Wireless system will meet all your listening and travel needs, allowing you to immerse yourself in your favorite music wherever you are.

Introduction

The Harman Kardon Go + Play Wireless portable, high-fidelity wireless speaker system for iPhone/iPod and iPad performs like a home theater system. With a groundbreaking design that's built for comfort, performance and freedom, the Harman Kardon Go + Play Wireless unit will surround you with luxurious Harman Kardon® sound when you're wirelessly streaming audio to it via *Bluetooth*. Carry the unit by its stainless-steel arch handle to enjoy the ultimate portable soundstage. The system will provide clean, powerful sound for any music source connected to the Aux input and will even charge your iPhone/iPod and iPad while it is plugged into the rear USB port. Enjoy the pinnacle of wireless audio performance with the Harman Kardon Go + Play Wireless system – it will kick your listening experience into the future.

Special Features

IEQ – Intelligent equalization technology tailors the performance of the Harman Kardon Go + Play Wireless microprocessor and digital signal processing (DSP) to optimize the system's output, based on battery or power-supply operation.

Bi-amplification – The Harman Kardon Go + Play Wireless unit uses two amplifiers to allow for clean, powerful sound output.

Package Contents

Carefully unpack your Harman Kardon Go + Play Wireless system and identify all components.

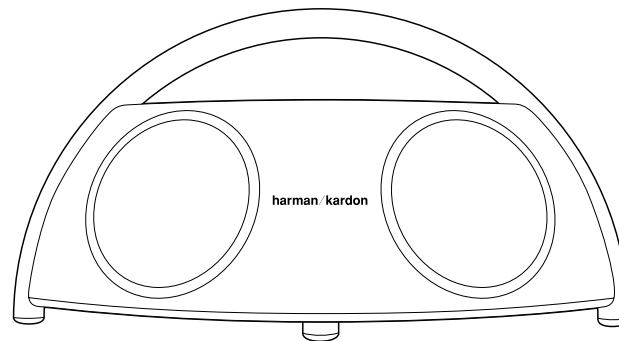
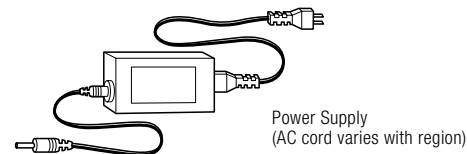

Harman Kardon Go + Play Wireless Unit

HARMAN KARDON GO + PLAY WIRELESS

General Setup

ENGLISH

General Setup

1. Connect the power supply into the "DC In" jack.
2. Plug the adapter into the wall outlet.
3. If you prefer to use batteries, install eight (8) type D batteries into the bottom of the unit.
4. Press the Power button. The Status LED will illuminate white.
5. When Go+Play Wireless is on, press the Power button to put it into the standby mode; when it is in standby, press the Power button to turn it on.
 - When Go+Play Wireless is in standby, it will automatically turn on when it detects audio playing from a paired wireless device via *Bluetooth*.
 - When Go+Play Wireless is on, it will automatically enter the standby mode after 10 minutes of inactivity (no audio input and no user-control operation). Power consumption while in standby mode does not exceed 0.5W.

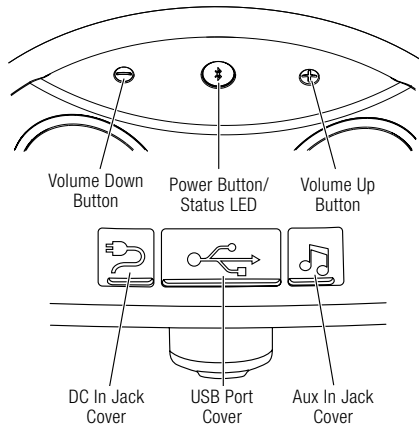

Battery Installation

1. Unscrew the two battery-compartment cover screws counterclockwise to the unlocked position; remove the battery-compartment cover.
2. Place eight (8) fresh D-cell batteries as shown.
3. Replace the battery compartment cover.

Note: System will not use battery power when using AC power. When the batteries are low, the Status LED will illuminate amber.

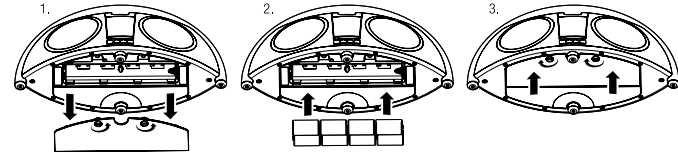

DO NOT MIX BATTERY TYPES.
DO NOT MIX CHARGED AND PARTIALLY CHARGED BATTERIES.
BATTERIES WILL NOT RECHARGE WHILE IN THE UNIT.

Battery Disposal

Alkaline batteries are considered nonhazardous. Rechargeable batteries (i.e., nickel cadmium, nickel metal-hydride, lithium and lithium-ion) are considered hazardous household materials and may pose an unnecessary health and safety risk.

In the European Union and other locations, it is illegal to dispose of any battery with household trash. All batteries must be disposed of in an environmentally sound manner. Contact your local waste-management officials for information regarding the environmentally sound collection, recycling and disposal of used batteries.

HARMAN KARDON GO + PLAY WIRELESS

Bluetooth Pairing and Technical Specifications

Listening to Audio from a *Bluetooth*-Capable Device

1. Press the Harman Kardon Go + Play Wireless's "Power" button. The Status LED will illuminate white.
2. The Harman Kardon Go + Play Wireless unit will automatically enter the *Bluetooth* pairing mode.
3. Perform a new device search on your *Bluetooth*-capable device.
4. Select "GO+PLAY WIRELESS" on the device's pairing list. If the device asks for a passcode, enter 0000.
5. When pairing is successful the Harman Kardon Go + Play Wireless's Status LED will change to blue.
6. Control playback from your *Bluetooth*-capable device.

To pair with a different device, press and hold the Power button until the LED turns white, then repeat steps 3 – 5 above.

Listening to Music from an Auxiliary Device

1. Connect the auxiliary device's output into the "Aux in" jack by using a stereo 3.5mm (1/8") auxiliary cable (not supplied).
2. Press the "Power" button located on top of the Harman Kardon Go + Play Wireless system to turn on the unit.
3. Control music playback through the auxiliary device.
4. Adjust volume using the Volume Up ("+") and Volume Down ("–") buttons located on top of the unit.

Charging Your iPhone/iPod

1. Use the cable that came with your iPad, iPhone or iPod to connect it to the rear USB port of the Go+Play Wireless. (The rubber landing area on top of your Go+Play Wireless is the perfect place for resting your iPhone or iPod while charging.)
2. Make sure that the Harman Kardon Go + Play Wireless unit is connected to a live electrical outlet. Note: The Harman Kardon Go + Play Wireless system will not charge other devices.
3. The Harman Kardon Go + Play Wireless unit will not charge an iPhone/iPod device while running on battery power.

Technical Specifications

Model:	Harman Kardon Go + Play™ Wireless
Optional batteries for unit:	8 type D alkaline batteries
Drivers:	Two Ridge and two Atlas transducers
Power:	Tweeters: 2 x 15 watts @ 1% THD Woofers: 2 x 30 watts @ 1% THD
Frequency response:	40Hz – 20kHz
Input sensitivity (Aux In):	250mV
<i>Bluetooth</i> transmitter frequency range:	2.4GHz – 2.4835GHz
<i>Bluetooth</i> transmitter power:	≤20dBm (EIRP)
<i>Bluetooth</i> transmitter modulation:	GFSK/ /4-DQPSK/8-DPSK
Dimensions:	Length: 20" (500mm) Width: 9" (230mm) Height: 9-1/2" (240mm)
Weight:	9.4 lb (4.3kg)
Input impedance:	>10k ohms
Signal-to-noise ratio:	>85dB
External power supply	Input voltage: 100 – 240V AC Output voltage: 18VDC @ 3.6A
Power consumption:	65W (maximum); 0.5W (standby mode)

HARMAN International hereby declares that this equipment is in compliance with the essential requirements and other relevant provisions of Directive 1999/5/EC, ErP 2009/125/EC Directive and RoHS 2011/65/EU Directive. The declaration of conformity may be consulted in the support section of our Web site, accessible from www.harmankardon.com

Symptom	Possible Problem	Solution	Note
Troubleshooting Sound Quality			
There is no sound coming from the Harman Kardon Go + Play Wireless unit.	No power to unit.	Make sure that the wall outlet or power strip has power. Make sure that all switches for outlet/power strip are on and that all switches for the unit are on. If you are not using the AC adapter, make sure that fresh batteries are installed correctly.	Is the white LED on? If the LED is not on, power is not getting to your HarmanKardon Go + Play Wireless unit. Try the solutions shown.
Sound comes from only one side/channel.	Cable is not seated properly.	Make sure that the auxiliary cable is seated all the way into the jack.	
Distortion (static, crackling or hissing sounds).	Source device is distorting.	Test the Harman Kardon Go + Play Wireless unit with another source.	Does the distortion occur with specific songs? If so, check the recording or record the source again.
	Volume level may be too high from auxiliary-device output.	Check the volume of the source and turn it down if necessary.	Some devices will distort the signal if the volume is too high.
	EQ setting may be too high.	Check the EQ setting on your iPhone/iPod or source device.	It is recommended that you set the source device EQ to "Flat" or "Off."
Harman Kardon Go + Play Wireless unit emits a loud hum or buzzing noise.	Aux In cable is not plugged in properly.	Check the Aux In cable connection.	
	Cable may be bad.	Replace the cable.	
	Ground loop (an unsuitable connection).	Turn the Harman Kardon Go + Play Wireless unit off and connect it to another wall outlet.	
Speaker system experiences radio-frequency interference or picks up a radio-station transmission.	Input cable may be picking up interference.	Purchase a ferrite core and wrap the excess cable around it. A ferrite core can be purchased at your local electronics store.	
Sound does not appear to be coming from the grilles on the rear of the unit.	One rear grille covers the bass reflex port, the other is to give the unit a symmetrical appearance.	Make sure the front of the unit is facing forward while you are listening to it.	
Troubleshooting Charging			
iPhone/iPod device will not charge via the USB port.	No power to unit.	Make sure that your wall outlet or power strip has power. Make sure that all switches for outlet/power strip are on and that all switches for the unit are on.	The Harman Kardon Go + Play Wireless unit will not charge iPhone/iPod while running on battery power.
	The iPhone/iPod is not making full contact using the cable that came with your iPad, iPhone or iPod.	Make sure that the iPhone/iPod is seated securely into the docking station.	

HARMAN

HARMAN International Industries, Incorporated

8500 Balboa Boulevard, Northridge, CA 91329 USA
516.255.4545 (USA only)

www.harmankardon.com

Made in P.R.C.

©2012 HARMAN International Industries, Incorporated. All rights reserved. Tous droits réservés.

Harman Kardon is a trademark of Harman International Industries, Incorporated, registered in the United States and/or other countries. Harman Kardon Go + Play is a trademark of Harman International Industries, Incorporated.

The Bluetooth® word mark and logos are registered trademarks owned by Bluetooth SIG, Inc. and any use of such marks by HARMAN International Industries, Incorporated is under license.

iPad, iPhone and iPod are trademarks of Apple Inc., registered in the U.S. and other countries. "Made for iPod", "Made for iPhone" and "Made for iPad" mean that an electronic accessory has been designed to connect specifically to iPod, iPhone, or iPad respectively, and has been certified by the developer to meet Apple performance standards. Apple is not responsible for the operation of this device or its compliance with safety and regulatory standards. Please note that the use of this accessory with iPod, iPhone or iPad may affect wireless performance.

Features, specifications and appearance are subject to change without notice.



Do not dispose of electrical appliances as unsorted municipal waste; use separate collection facilities. Contact your local government for information regarding the collection systems available.

Part # 950-0467-001, Rev. B



harman/kardon
by HARMAN

www.harmankardon.com

HARMAN KARDON
GO + PLAY™ WIRELESS

Enceinte hi-fi sans fil portable pour iPad, iPhone, et iPod

Mode d'emploi



HARMAN KARDON GO + PLAY WIRELESS

Bienvenue

Bienvenue

Nous vous remercions d'avoir porté votre choix sur cette enceinte hi-fi portable Harman Kardon Go + Play™ Wireless pour iPhone, iPod et iPad. Ce système a été conçu pour répondre aux normes les plus strictes en matière de performances audio, et dispose de la technologie TrueStream développée par HARMAN qui garantit un son sans fil d'une grande clarté. Le système Go + Play Wireless d'Harman Kardon répond à toutes vos exigences en matière de qualité sonore et de déplacement, et vous permet d'écouter à tout moment votre musique favorite dans les meilleures conditions possible.

Introduction

Le système portable sans fil haute fidélité Go + Play Wireless pour iPhone, iPod et iPad d'Harman Kardon s'utilise comme un système cinéma maison. Grâce à une conception révolutionnaire qui allie confort, performances et liberté de mouvement, l'enceinte Harman Kardon Go + Play Wireless restitue toute la puissance du son surround Harman Kardon®, quand vous diffusez de la musique via *Bluetooth*. Grâce à sa poignée en acier inoxydable, ce système vous offre tous les plaisirs d'un véritable studio audio dans tous vos déplacements. Il restitue non seulement un son clair et puissant quelle que soit la source audio connectée à l'entrée auxiliaire, mais permet également de charger votre iPhone, iPod et iPad lorsque l'appareil est connecté au port USB à l'arrière du système. Profitez de performances audio sans fil inégalées grâce au système Harman Kardon Go + Play Wireless et vivez une expérience d'écoute unique.

Fonctions spéciales

IEQ : la technologie d'égalisation intelligente adapte les performances du microprocesseur et du traitement du signal numérique (DSP) de l'enceinte Harman Kardon Go + Play Wireless en vue d'optimiser la puissance du système selon qu'il fonctionne sur piles ou sur secteur.

Bi-amplification : le système Harman Kardon Go + Play Wireless utilise deux amplificateurs afin de restituer un son puissant et clair.

Contenu de l'emballage

Retirez avec soin le système Harman Kardon Go + Play Wireless de son emballage et vérifiez que tous les composants sont présents.

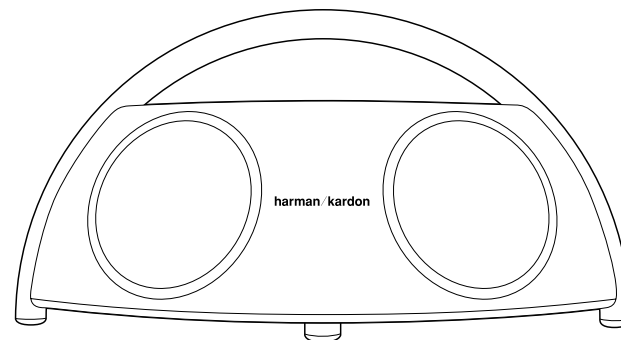
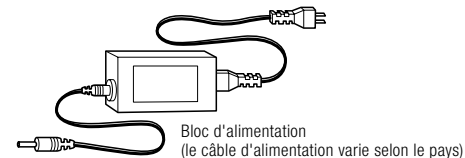

Enceinte Harman Kardon Go + Play Wireless

HARMAN KARDON GO + PLAY WIRELESS

Installation initiale

Installation initiale

1. Raccordez le câble d'alimentation à la prise « DC In ».
 2. Branchez l'adaptateur secteur à la prise murale.
 3. Si vous préférez utiliser des piles, insérez huit (8) piles de type D dans le compartiment situé sous l'appareil.
 4. Appuyez sur le bouton d'alimentation. Le voyant d'état s'allume en blanc.
 5. Lorsque l'enceinte Go+Play Wireless est sous tension, appuyez sur le bouton d'alimentation pour passer en mode veille ; lorsqu'elle est en veille, appuyez sur ce même bouton pour la mettre sous tension.
- Lorsque l'enceinte Go+Play Wireless est en veille, elle se met automatiquement sous tension lorsqu'elle reçoit les signaux audio d'un appareil apparié sans fil via *Bluetooth*.
 - Lorsque l'enceinte Go+Play Wireless est sous tension, elle passe automatiquement en mode veille après 10 minutes d'inactivité (aucun signal audio et aucune interaction de l'utilisateur). La consommation en mode veille n'excède pas 0,5 W.

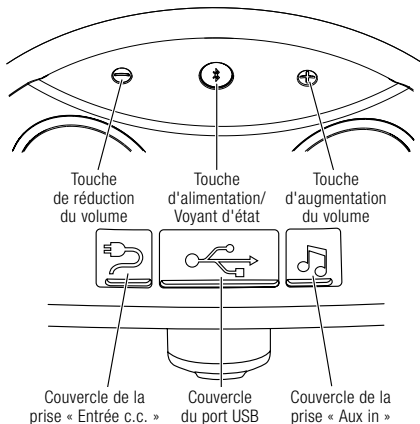

Installation des piles

1. Retirez les deux vis du couvercle du compartiment à piles en les faisant pivoter dans le sens inverse des aiguilles d'une montre ; retirez le couvercle du compartiment à piles.
2. Insérez huit (8) piles D neuves, comme illustré ci-dessous.
3. Remplacez le couvercle du compartiment à piles.

Remarque : le système n'utilise pas les piles lorsqu'il est branché sur le secteur. Lorsque les piles sont faibles, le voyant d'état s'allume en orange.

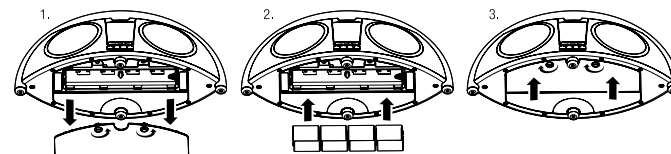

NE MÉLANGEZ PAS DIFFÉRENTS TYPES DE PILES.

N'UTILISEZ PAS DES PILES USAGÉES AVEC DES PILES NEUVES.

LES PILES NE SE RECHARGENT PAS LORSQU'ELLES SONT INSÉRÉES DANS L'APPAREIL.

Mise au rebut des piles

Les piles alcalines sont considérées comme non dangereuses. Les piles rechargeables (notamment les piles au nickel-cadmium, à hydrure métallique de nickel, au lithium et au lithium-ion) sont considérées comme des matériaux domestiques dangereux qui peuvent représenter un risque pour la santé et la sécurité.

Dans l'Union européenne et dans d'autres régions, il est illégal de jeter les piles ou accumulateurs usagés avec les ordures ménagères. Les piles et accumulateurs doivent être mis au rebut dans le respect de l'environnement. Contactez l'entreprise chargée de la gestion des déchets pour obtenir de plus amples informations sur la collecte, le recyclage et la mise au rebut écologiques des piles et accumulateurs usagés.

HARMAN KARDON GO + PLAY WIRELESS

Écoute de musique à partir d'un appareil compatible *Bluetooth*

1. Appuyez sur le bouton d'alimentation du système Harman Kardon Go + Play Wireless. Le voyant d'état s'allume en blanc.
2. Le système Harman Kardon Go + Play Wireless passe automatiquement en mode d'appairage *Bluetooth*.
3. Recherchez le système sur votre périphérique compatible *Bluetooth*.
4. Sélectionnez « GO+PLAY WIRELESS » dans la liste d'appairage du périphérique. Si le périphérique exige un code, entrez 0000.
5. Une fois l'appairage terminé, le voyant du système Harman Kardon Go + Play Wireless s'allume en bleu.
6. Contrôlez les fonctions de lecture à partir de votre appareil compatible *Bluetooth*.

Pour l'appairer avec un appareil différent, maintenez le bouton d'alimentation jusqu'à ce que le voyant s'allume en blanc, puis répétez les étapes 3 à 5 ci-dessus.

Écoute de musique à partir d'un appareil auxiliaire

1. Reliez la prise de sortie de l'appareil auxiliaire à la prise « Aux in » du système à l'aide d'un câble stéréo de 3,5 mm (1/8 po, non fourni).
2. Appuyez sur le bouton de mise sous/hors tension situé sur le dessus du système Harman Kardon Go + Play Wireless pour mettre ce dernier sous tension.
3. Commandez les fonctions de lecture via l'appareil auxiliaire.
4. Augmentez le volume à l'aide du bouton « + » et baissez-le à l'aide du bouton « - », tous deux situés sur le dessus du système.

Chargement de votre iPhone/iPod

1. Utilisez le câble fourni avec votre iPad, iPhone ou iPod pour le connecter au port USB situé à l'arrière du Go + Play Wireless (la partie supérieure du système Go + Play Wireless, en caoutchouc, est l'endroit idéal où laisser votre iPhone ou votre iPod durant sa charge).
2. Vérifiez également que le système Harman Kardon Go + Play Wireless est branché à une prise électrique qui fonctionne. Remarque : le système Harman Kardon Go + Play Wireless ne charge pas d'autres appareils.
3. Le système Harman Kardon Go + Play Wireless ne charge pas l'iPhone/iPod lorsqu'il fonctionne sur piles.

Appairage *Bluetooth* et Caractéristiques techniques

Caractéristiques techniques

Modèle :	Harman Kardon Go + Play™ Wireless
Fonctionnement sur piles :	8 piles alcalines de type D
Transducteurs :	Deux transducteurs Ridge et deux transducteurs Atlas
Puissance :	Haut-parleurs d'aigus : 2 x 15 watts, DHT de 1 % Haut-parleurs d graves : 2 x 30 watts, DHT de 1 %
Réponse en fréquence :	40 Hz – 20 kHz
Sensibilité d'entrée (Aux In) :	250 mV
<i>Bluetooth</i> :	2,4 GHz – 2,4835 GHz
<i>Bluetooth</i> :	≤20 dBm (PIRE)
<i>Bluetooth</i> :	GFSK/ /4-DQPSK/8-DPSK
Dimensions :	Longueur : 500 mm (20 po) Largeur : 230 mm (9 po) Hauteur : 240 mm (9 1/2 po)
Poids :	4,3 kg (9,4 lb)
Impédance d'entrée :	>10 kΩ
Rapport signal sur bruit :	>85 dB
Alimentation externe :	Tension d'entrée : 100 à 240 V c.a. Tension de sortie : 18 V c.c., 3,6 A
Consommation électrique :	65 W (maximum) ; 0,5 W (en mode veille)

HARMAN International déclare que cet équipement est conforme aux exigences essentielles et autres dispositions pertinentes de la directive 1999/5/CE concernant les équipements hertziens et les équipements terminaux de télécommunications, à la directive 2009/125/CE établissant un cadre pour la fixation d'exigences en matière d'écoconception applicables aux produits liés à l'énergie, et à la directive 2011/65/UE relative à la limitation de l'utilisation de certaines substances dangereuses dans les équipements électriques et électroniques. La déclaration de conformité peut être consultée dans la rubrique d'aide de notre site Web, accessible depuis www.harmankardon.com

Symptôme	Problème potentiel	Solution	Remarque
Résolution des problèmes de qualité sonore			
Le système Harman Kardon Go + Play Wireless n'émet aucun son.	Le système n'est pas alimenté.	Vérifiez que la prise secteur ou la barre multiprise fonctionne. Vérifiez que tous les interrupteurs de la prise secteur/barre multiprise et du système sont allumés. Si vous n'utilisez pas d'adaptateur secteur, vérifiez que les piles insérées dans le système sont neuves.	Le voyant blanc est-il allumé ? Si le voyant n'est pas allumé, le système Harman Kardon Go + Play Wireless n'est pas alimenté. Essayez les solutions proposées.
Le son n'est restitué que dans une seule voie.	Le câble n'est pas correctement inséré.	Vérifiez que le câble de l'appareil auxiliaire est correctement inséré dans la prise.	
Le son est déformé (son statique, sifflements ou crépitements).	L'appareil source peut être à l'origine de cette distorsion.	Essayez d'utiliser le système Harman Kardon Go + Play Wireless avec une autre source.	La distorsion se produit-elle avec des morceaux spécifiques ? Si c'est le cas, vérifiez l'enregistrement ou réenregistrez la source.
	Il est possible que le niveau de volume de l'appareil auxiliaire soit trop élevé.	Vérifiez le volume de la source et baissez-le si nécessaire.	Certains appareils déforment le signal si le volume est trop élevé.
	Le réglage de l'égaliseur peut être trop élevé.	Vérifiez le réglage de l'égaliseur sur votre iPhone/iPod ou sur votre appareil source.	Il est recommandé de régler l'égaliseur de l'appareil source sur « Plat » ou sur « Désactivé ».
Le système Harman Kardon Go + Play Wireless émet un bourdonnement ou un sifflement.	Le câble Aux In n'est pas correctement branché.	Vérifiez le branchement du câble Aux In.	
	Il est possible que le câble soit défectueux.	Le cas échéant, remplacez le câble.	
	Une boucle de terre se produit (connexion inappropriée).	Mettez le système Harman Kardon Go + Play Wireless hors tension et raccordez-le à une autre prise secteur.	
Le système subit des interférences de radiofréquences ou capte la transmission d'une station radio.	Il est possible que le câble d'entrée capte des interférences.	Achetez un tore de ferrite et enroulez l'excès de câble autour. Vous pouvez vous procurer un tore de ferrite dans un magasin d'accessoires électroniques.	
Le son ne semble pas provenir des grilles situées à l'arrière du système.	L'une des grilles arrière protège le port bass reflex, l'autre confère au système un aspect symétrique.	Vérifiez que la partie avant du système est face à vous lorsque vous écoutez de la musique.	
Résolution des problèmes de charge			
L'iPhone/iPod ne se charge pas via le port USB.	Le système n'est pas alimenté.	Vérifiez que la prise secteur ou la barre multiprise fonctionne. Vérifiez que tous les interrupteurs de la prise secteur/barre multiprise et du système sont allumés.	Le système Harman Kardon Go + Play Wireless ne charge pas l'iPhone/iPod lorsqu'il fonctionne sur piles.
	L'iPhone/iPod n'est pas correctement installé sur la station d'accueil avec le câble fourni avec votre iPad, iPhone ou iPod.	Vérifiez que l'iPhone/iPod est correctement installé sur la station d'accueil.	

HARMAN

HARMAN International Industries, Incorporated

8500 Balboa Boulevard, Northridge, CA 91329 É.-U.
516.255.4545 (USA uniquement)

www.harmankardon.com

Fabriqué en R.P.C.

©2012 HARMAN International Industries, Incorporated. Tous droits réservés. Tous droits réservés.

Harman Kardon est une marque de commerce de Harman International Industries, Incorporated, déposée aux États-Unis et/ou dans d'autres pays. Harman Kardon Go + Play est une marque de commerce de Harman International Industries, Incorporated.

Le mot et les logos Bluetooth® sont des marques déposées détenues par Bluetooth SIG, Inc., et tout usage de ces marques par HARMAN International Industries, Incorporated se fait sous contrat de licence.

iPad, iPhone et iPod sont des marques de commerce d'Apple Inc., déposées aux États-Unis et dans d'autres pays. Les mentions « Made for iPod », « Made for iPhone » et « Made for iPad » signifient que l'accessoire électronique a été conçu spécialement pour fonctionner avec l'iPod, l'iPhone ou l'iPad, respectivement, et que le fabricant répond aux normes de performances d'Apple. Apple décline toute responsabilité relative au fonctionnement de ces accessoires ou à leur conformité aux normes de sécurité et à la réglementation en vigueur. Notez que l'utilisation de cet accessoire avec un iPod, un iPhone ou un iPad peut avoir une incidence sur les performances sans fil.

Les fonctions, les spécifications et l'apparence sont sujettes à modification sans avis préalable.



Ne jetez pas les appareils électriques avec les ordures ménagères ; utilisez les points de collecte prévus à cet effet. Contactez votre municipalité pour obtenir de plus amples informations sur les systèmes de collecte disponibles.

N° de référence 950-0467-001, Rév. B



harman / kardon
by HARMAN

www.harmankardon.com

HARMAN KARDON
GO + PLAY™ WIRELESS

Altavoz portátil inalámbrico de alta fidelidad para iPad, iPhone y iPod

Manual del propietario



HARMAN KARDON GO + PLAY WIRELESS

Bienvenido

Bienvenido

Gracias por comprar el altavoz portátil de alta fidelidad Harman Kardon Go + Play™ Wireless para iPhone/iPod y iPad. Este sistema se ha diseñado para cumplir con las normas más elevadas de desempeño de audio y presente el HARMAN TrueStream, el cual garantiza un sonido y una claridad inalámbricos máximos. El sistema Harman Kardon Go + Play Wireless satisfará todas sus necesidades de audición y desplazamiento, permitiéndole sumergirse en su música favorita donde quiera que esté.

Introducción

El sistema de altavoces portátil inalámbrico de alta fidelidad Harman Kardon Go + Play Wireless para iPhone/iPod y iPad trabaja igual que un sistema de teatro doméstico. Con un diseño innovador pensado para el confort, el rendimiento y la libertad, la unidad Harman Kardon Go + Play Wireless lo envolverá en el lujoso sonido de Harman Kardon® cuando esté recibiendo flujo inalámbrico de audio a través de *Bluetooth*. Lleve la unidad por su agarradera de acero inoxidable en forma de arco, para disfrutar de lo último en sonido portátil con calidad de estudio. El sistema proporcionará un sonido potente y limpio para cualquier fuente de música que esté conectada a la entrada Aux, e incluso cargará su iPhone/iPod y iPad mientras esté conectado en el puerto USB trasero. Disfrute de lo máximo en ejecución de audio inalámbrico con el sistema Harman Kardon Go + Play Wireless; llevará su experiencia de audición hacia el futuro.

Características especiales

IEQ – La tecnología de ecualización inteligente ajusta a la medida el desempeño del microprocesador y del procesamiento de señales digitales (DSP) del Harman Kardon Go + Play Wireless para optimizar la salida del sistema, basándose en la operación con baterías o con fuente de alimentación.

Bi-amplificación – La unidad Harman Kardon Go + Play Wireless usa dos amplificadores para obtener una salida de sonido potente y limpia.

Contenido del paquete

Desembale cuidadosamente su sistema Harman Kardon Go + Play Wireless e identifique todos los componentes.

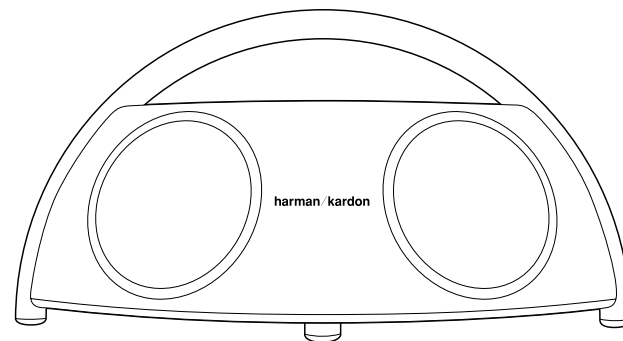
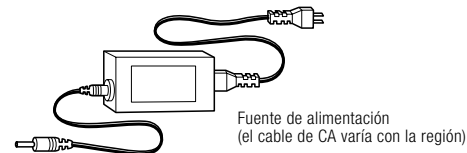

Unidad Harman Kardon Go + Play Wireless

HARMAN KARDON GO + PLAY WIRELESS

Configuración general

Configuración general

1. Conecte la fuente de alimentación en el conector "DC In".
2. Conecte el adaptador en el tomacorriente.
3. Si prefiere usar baterías, instale ocho (8) baterías tipo D en la parte inferior de la unidad.
4. Pulse el botón Encendido. El LED de estado se iluminará en blanco.
5. Cuando el Go+Play Wireless esté encendido, pulse el botón Encendido para ponerlo en modo en espera; cuando esté en espera, pulse el botón Encendido para encenderlo.
 - Cuando el Go+Play Wireless esté en espera, se encenderá automáticamente cuando detecte la reproducción de audio desde un dispositivo inalámbrico pareado a través de *Bluetooth*.
 - Cuando el Go+Play Wireless esté encendido, pasará automáticamente al modo en espera después de 10 minutos de inactividad (sin entrada de audio ni operación de control del usuario). El consumo de potencia mientras está en el modo en espera no excede de los 0,5 W.

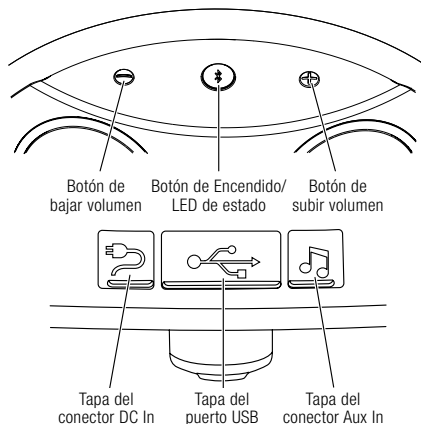

Instalación de la batería

1. Desenrosque los dos tornillos de la tapa del compartimiento de las baterías en sentido contrario a las agujas del reloj hasta la posición de liberación; quite la tapa del compartimiento de las baterías.
2. Ponga ocho (8) baterías tipo D nueva en la forma mostrada.
3. Ponga de nuevo la tapa del compartimiento de las baterías.

Nota: El sistema no utilizará la alimentación de las baterías cuando esté utilizando la alimentación de CA. Cuando las baterías estén bajas de carga, el LED de estado se iluminará en ámbar.

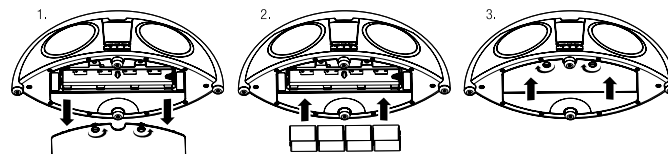

NO MEZCLE DIFERENTES TIPOS DE BATERÍAS.
NO MEZCLE BATERÍAS CARGADAS CON BATERÍAS PARCIALMENTE CARGADAS.
LAS BATERÍAS NO SE RECARGARÁN MIENTRAS ESTÉN EN LA UNIDAD.

Cómo desechar las baterías

Las baterías alcalinas se consideran como no peligrosas. Las baterías recargables (es decir, de níquel cadmio, de níquel e hidruro metálico, de litio y de ión de litio) se consideran materiales domésticos peligrosos y pueden representar un riesgo innecesario para la salud y la seguridad.

En la Unión Europea y en otros lugares, está prohibido desechar baterías junto con residuos domésticos. Todas las baterías deben desecharse de manera no perjudicial para el medio ambiente. Póngase en contacto con los funcionarios locales de gestión de residuos para obtener información sobre la recolección, el reciclado y el desecho seguros para el medio ambiente de las baterías ya usadas.

HARMAN KARDON GO + PLAY WIRELESS

Audición de audio desde un dispositivo con capacidad *Bluetooth*

1. Pulse el botón de "Encendido" del Harman Kardon Go + Play Wireless. El LED de estado se iluminará en blanco.
2. La unidad Harman Kardon Go + Play Wireless entrará automáticamente en el modo de pareado *Bluetooth*.
3. Ejecute una nueva búsqueda de dispositivos en su dispositivo con capacidad *Bluetooth*.
4. Seleccione "GO+PLAY WIRELESS" en la lista de pareado del dispositivo. Si el dispositivo solicita una contraseña, introduzca 0000.
5. Cuando el pareado tenga éxito, el LED de estado del Harman Kardon Go + Play Wireless se pondrá azul.
6. Controle la reproducción desde su dispositivo con capacidad *Bluetooth*.

Para parear un dispositivo diferente, mantenga pulsado el botón de Encendido hasta que el LED se ponga blanco, entonces repita los pasos 3 a 5 anteriores.

Audición de música desde un dispositivo auxiliar

1. Conecte la salida del dispositivo auxiliar en el conector "Aux In" utilizando un cable auxiliar de 3,5 mm (1/8") (no suministrado).
2. Pulse el botón de "Encendido" ubicado en la parte superior del sistema Harman Kardon Go + Play Wireless para encender la unidad.
3. Controle la reproducción de la música a través del dispositivo auxiliar.
4. Ajuste el volumen usando los botones Subir volumen ("+") y Bajar volumen ("-") ubicados en la parte superior de la unidad.

Carga del iPhone/iPod

1. Utilice el cable que vino con su iPad, iPhone o iPod para conectarlo al puerto USB trasero del Go+Play Wireless. (El área de acoplamiento de goma que está en la parte superior del Go+Play Wireless es el lugar perfecto para colocar su iPhone o iPod mientras se está cargando).
2. Asegúrese de que la unidad Harman Kardon Go + Play Wireless esté conectada a un tomacorriente alimentado. Nota: El sistema Harman Kardon Go + Play Wireless no cargará otros dispositivos.
3. La unidad Harman Kardon Go + Play Wireless no cargará un iPhone/iPod mientras esté funcionando con la alimentación de las baterías.

Pareado *Bluetooth* y especificaciones técnicas

Especificaciones técnicas

Modelo:	Harman Kardon Go + Play™ Wireless
Baterías opcionales para la unidad:	8 baterías alcalinas tipo D
Impulsores:	Dos transductores Ridge y dos transductores Atlas
Potencia:	Altavoces de agudos: 2 x 15 watts a 1% THD Altavoces: 2 x 30 watts a 1% THD
Respuesta de frecuencia:	40Hz – 20kHz
Sensibilidad de entrada (Aux In):	250 mV
Rango de frecuencia de transmisor <i>Bluetooth</i> :	2,4GHz – 2,4835GHz
Potencia de transmisor <i>Bluetooth</i> :	≤20 dBm (EIRP)
Modulación de transmisor <i>Bluetooth</i> :	GFSK/ 1/4-DQPSK/8-DPSK
Dimensiones:	Longitud: 20" (500 mm) Anchura: 9" (230 mm) Altura: 9-1/2" (240 mm)
Peso:	9,4 lb (4,3kg)
Impedancia de entrada:	>10 kohms
Relación señal-ruido:	>85 dB
Fuente de alimentación externa:	Tensión de entrada: 100 – 240V CA Tensión de salida: 18 VCC a 3,6A
Consumo de potencia:	65 W (máxima); 0,5 W (modo en espera)

Por medio del presente documento, HARMAN International Industries declara que este aparato cumple con los requisitos esenciales y otras disposiciones pertinentes de la Directiva 1999/5/EC, la Directiva ErP 2009/125/EC y la Directiva RoHS 2011/65/EU. La declaración de conformidad se puede consultar en la sección de soporte de nuestro sitio Web a la que se puede tener acceso desde www.harmankardon.com.

Síntomas	Posible problema	Solución	Nota
Resolución de problemas con la calidad del sonido			
No hay sonido proveniente de la unidad Harman Kardon Go + Play Wireless.	La unidad no está alimentada.	Asegúrese de que el tomacorriente o la toma de extensión tengan alimentación. Asegúrese de que todos los interruptores del toma corriente o de la toma de extensión estén encendidos y que también lo estén todos los interruptores de la unidad. Si no está utilizando el adaptador de CA, asegúrese de que las baterías nuevas estén instaladas correctamente.	¿Está encendido el LED blanco? Si el LED no está encendido, no está llegando la alimentación a la unidad Harman Kardon Go + Play Wireless. Pruebe las soluciones que se muestran.
El sonido proviene de un solo canal.	El cable no está bien conectado.	Asegúrese de que el cable auxiliar esté totalmente introducido en el conector.	
Distorsión (sonidos de estática, crujidos o de silbidos).	El dispositivo fuente está distorsionando.	Pruebe la unidad Harman Kardon Go + Play Wireless con otra fuente.	¿La distorsión ocurre con canciones específicas? Si es así, compruebe la grabación y grabe de nuevo la fuente.
	El nivel del volumen de la salida del dispositivo auxiliara puede estar demasiado alto.	Compruebe el volumen de la fuente y bájelo si es necesario.	Algunos dispositivos distorsionarán la señal si el volumen está demasiado alto.
	El ajuste del EQ puede estar demasiado elevado.	Compruebe el ajuste del EQ de su iPhone/iPod o dispositivo fuente.	Se recomienda que ajuste el EQ del dispositivo fuente en "Plano" o "Desactivado".
La unidad Harman Kardon Go + Play Wireless emite un zumbido de volumen alto.	El cable Aux In no está bien conectado.	Compruebe la conexión del cable Aux in.	
	El cable puede estar malo.	Sustituya el cable.	
	Lazo de tierra (una conexión inadecuada).	Apague la unidad Harman Kardon Go + Play Wireless y conéctela a otro tomacorriente.	
El sistema de altavoces experimente interferencia de radiofrecuencia o capta la transmisión de una estación de radio.	El cable de entrada puede estar captando interferencias.	Compre un núcleo de ferrita y enrolle el exceso de cable alrededor de él. Un núcleo de ferrita puede comprarse en su tienda local de componentes electrónicos.	
El sonido no parece estar viniendo de las rejillas de la parte trasera de la unidad.	Una rejilla trasera cubre el puerto de reflejo de los bajos, la otra es para darle a la unidad una apariencia simétrica.	Asegúrese de que el frente de la unidad esté orientado hacia delante mientras lo esté escuchando.	
Resolución de problemas con la carga			
El dispositivo iPhone/iPod no se cargará a través del puerto USB.	La unidad no está alimentada.	Asegúrese de que el tomacorriente o la toma de extensión tengan alimentación. Asegúrese de que todos los interruptores del toma corriente o de la toma de extensión estén encendidos y que también lo estén todos los interruptores de la unidad.	La unidad Harman Kardon Go + Play Wireless no cargará el iPhone/iPod mientras esté funcionando con la alimentación de las baterías.
	El iPhone/iPod no está haciendo buen contacto utilizando el cable que vino con su iPad, iPhone o iPod.	Asegúrese de que el iPhone/iPod esté bien asentado en la estación de acoplamiento.	

HARMAN

HARMAN International Industries, Incorporated.

8500 Balboa Boulevard, Northridge, CA 91329 USA
516.255.4545 (solamente Estados Unidos)

www.harmankardon.com

Fabricado en la República Popular China (P.R.C.)

©2012 HARMAN International Industries, Incorporated. Todos los derechos reservados. Tous droits réservés.

Harman Kardon es una marca comercial de HARMAN International Industries, Incorporated, registrada en los Estados Unidos y/u otros países. Harman Kardon Go + Play es una marca comercial de HARMAN International Industries, Incorporated.

La marca denominativa y los logotipos Bluetooth® son marcas registradas de propiedad de Bluetooth SIG, Inc., y cualquier uso de dichas marcas por parte de HARMAN International Industries, Incorporated, se realiza bajo licencia.

iPad, iPhone y iPod son marcas comerciales de Apple Inc., registradas en los Estados Unidos y otros países. "Hecho para iPod", "Hecho para iPhone" y "Hecho para iPad" significan que un accesorio electrónico ha sido diseñado para conectarse específicamente a iPod, iPhone o iPad, respectivamente y ha sido certificado por el desarrollador para cumplir con los estándares de desempeño de Apple. Apple no es responsable del funcionamiento de este dispositivo ni del cumplimiento de los estándares normativos y de seguridad. Tenga en cuenta que el uso de este accesorio con iPod, iPhone o iPad puede afectar el funcionamiento inalámbrico.

Las funciones, las especificaciones y el aspecto están sujetos a cambios sin previo aviso.



No se deshaga de los equipos eléctricos como si fueran desperdicios sin clasificar, utilice instalaciones de recolección separadas. Contacte con su gobierno local para obtener información relacionada con los sistemas de recolección disponibles.

No. de pieza 950-0467-001, Rev. B



harman / kardon
by HARMAN

www.harmankardon.com

HARMAN KARDON
GO + PLAY™ WIRELESS

Alto-falante hi-fi sem fio portátil para iPad, iPhone e iPod

Manual do proprietário



HARMAN KARDON GO + PLAY WIRELESS

Bem-vindo

Bem-vindo

Obrigado por adquirir o alto-falante hi-fi portátil para iPhone/iPod e iPad Go + Play™ Wireless da Harman Kardon. Este sistema foi projetado para cumprir os mais altos padrões de desempenho de áudio e oferece o HARMAN TrueStream, que garante o máximo em som sem fio e nitidez. O sistema Go + Play Wireless da Harman Kardon atende a todas as suas necessidades de áudio e deslocamento, permitindo mergulhar em suas músicas favoritas onde quer que você esteja.

Introdução

O sistema de alto-falante sem fio portátil e de alta fidelidade Go + Play Wireless da Harman Kardon para iPhone/iPod e iPad tem o mesmo desempenho que um sistema de home theater. Com um design inovador projetado para o conforto, desempenho e liberdade, a unidade Harman Kardon Go + Play Wireless o cerca com o luxuoso som Harman Kardon® quando você transmite áudio sem fio via *Bluetooth*. Leve a unidade pela alça em arco de aço inoxidável para desfrutar o mais completo palco de som portátil. O sistema proporcionará um som limpo e potente para qualquer fonte de música conectada à Entrada auxiliar e também carregará seu iPhone/iPod e iPad enquanto ele estiver conectado à porta USB traseira. Desfrute do auge do desempenho do áudio sem fio com o sistema Go + Play Wireless da Harman Kardon – ele levará sua experiência de audição para o futuro.

Recursos especiais

IEQ – A tecnologia de equalização inteligente adapta o desempenho do microprocessador do Go + Play Wireless da Harman Kardon e o processamento do sinal digital (DSP) para otimizar a saída do sistema, seja alimentado por bateria ou por uma fonte de energia.

Biamplicação – A unidade Go + Play Wireless da Harman Kardon utiliza dois amplificadores para permitir uma saída de som limpa e potente.

Conteúdo da embalagem

Desembale cuidadosamente o seu sistema Go + Play Wireless da Harman Kardon e identifique todos os componentes.

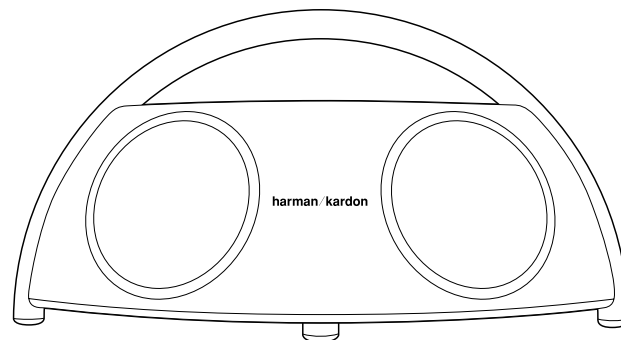
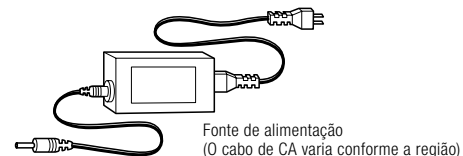

Unidade sem fio Go + Play Wireless da Harman Kardon

HARMAN KARDON GO + PLAY WIRELESS

Configuração geral

Configuração geral

1. Encaixe a fonte de energia no conector "Entrada de CC".
2. Conecte o adaptador à tomada da parede.
3. Se você preferir usar pilhas, instale 8 (oito) pilhas do tipo D na parte inferior da unidade.
4. Pressione o botão Power (Ligar). O LED de status ficará branco.
5. Quando o Go+Play Wireless estiver ligado, pressione o botão Power (Ligar) para deixá-lo em modo de espera; e, quando em modo de espera, pressione o botão Power (Ligar) para ligá-lo.
 - Quando o Go+Play Wireless estiver em modo de espera, ele se ligará automaticamente ao detectar algum som sendo executado em um dispositivo sem fio correlacionado via *Bluetooth*.
 - Quando o Go+Play Wireless estiver ligado, ele entrará automaticamente em modo de espera após 10 minutos de inatividade (nenhuma entrada de áudio ou operação controlada por usuário). O consumo de energia no modo de espera não ultrapassa 0,5W.

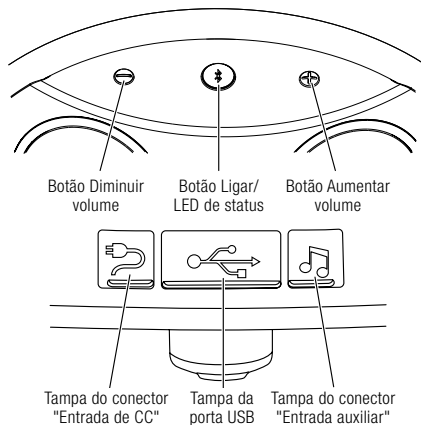

Instalação da pilha

1. Desparafuse os dois parafusos da tampa do compartimento de pilhas no sentido anti-horário, até a posição destravada; remova a tampa.
2. Coloque 8 (oito) pilhas do tipo D novas, conforme mostrado.
3. Recoloque a tampa do compartimento de pilhas.

Observação: O sistema não utiliza a energia das pilhas quando usar a energia CA. Quando as pilhas estiverem fracas, o LED de status ficará amarelo.

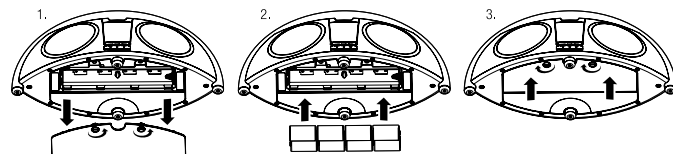

NÃO MISTURE TIPOS DE PILHAS.
NÃO MISTURE PILHAS CARREGADAS COM OUTRAS PARCIALMENTE CARREGADAS.
AS PILHAS NÃO RECARREGAM ENQUANTO ESTIVEREM NA UNIDADE.

Descarte das pilhas

As pilhas alcalinas são consideradas pilhas sem risco. As pilhas recarregáveis (como as de níquel-cádmio, níquel-metal-hídrico, lítio e íon de lítio) são consideradas materiais domésticos de risco, podendo apresentar risco desnecessário à saúde e à segurança.

Na União Europeia e em outros locais, é contra a lei descartar quaisquer tipos de pilhas junto com o lixo doméstico. Todas as pilhas devem ser descartadas de forma ecologicamente correta. Entre em contato com as autoridades de gestão de resíduos para obter informações referentes à coleta de materiais de risco ambiental, reciclagem e descarte de pilhas usadas.

HARMAN KARDON GO + PLAY WIRELESS

Ouvindo o áudio em um dispositivo com *Bluetooth*

1. Pressione o botão Power (Ligar) do Go + Play Wireless da Harman Kardon. O LED de status ficará branco.
2. A unidade Go + Play Wireless da Harman Kardon entrará automaticamente no modo de emparelhamento do *Bluetooth*.
3. Faça uma nova busca por dispositivo no seu dispositivo com *Bluetooth*.
4. Selecione "GO+PLAY WIRELESS" na lista de emparelhamento do dispositivo. Se o dispositivo solicitar um código, digite 0000.
5. Quando o emparelhamento for bem-sucedido, o LED de status do Go + Play Wireless da Harman Kardon ficará azul.
6. Controle a reprodução no seu dispositivo com *Bluetooth*.

Para emparelhar com um dispositivo diferente, pressione e segure o botão Power (Ligar) até que o LED fique branco, depois repita as etapas de 3 a 5 já mencionadas.

Ouvindo música de um dispositivo auxiliar

1. Conecte a saída do dispositivo auxiliar ao conector "Entrada auxiliar", usando um cabo auxiliar estéreo de 3,5 mm (não fornecido).
2. Pressione o botão Power (Ligar) localizado na parte superior do sistema Go + Play Wireless da Harman Kardon para ligar a unidade.
3. Controle a reprodução da música através do dispositivo auxiliar.
4. Ajuste o volume usando os botões para aumentar ("+") e diminuir ("-") o volume, localizados na parte superior da unidade.

Carregando o iPhone/iPod

1. Use o cabo que vem com seu iPad, iPhone ou iPod para conectá-lo à porta USB traseira do Go+Play Wireless (A área emborrachada na parte de cima do seu Go+Play Wireless é o local perfeito para repousar seus iPhone ou iPod durante a carga).
2. Verifique se a unidade Go + Play Wireless da Harman Kardon está conectada a uma saída elétrica ativa. Observação: O sistema Go + Play Wireless da Harman Kardon não carrega outros dispositivos.
3. A unidade Go + Play Wireless da Harman Kardon não carrega o iPhone/iPod quando alimentada por pilhas.

Emparelhamento de *Bluetooth* e Especificações técnicas

Especificações técnicas

Modelo:	Go + Play™ Wireless
Pilhas opcionais para a unidade:	8 pilhas alcalinas do tipo D
Drivers:	Dois transdutores Ridge e dois Atlas
Potência:	Tweeters: 2 x 15 watts @ 1% THD Woofers: 2 x 30 watts @ 1% THD
Resposta de frequência:	40 Hz – 20 kHz
Sensibilidade de entrada (entrada auxiliar):	250 mV
Faixa de frequência do transmissor com <i>Bluetooth</i> :	2,4 GHz – 2,4835 GHz
Potência do transmissor com <i>Bluetooth</i> :	≤20 dBm (EIRP)
Modulação do transmissor com <i>Bluetooth</i> :	GFSK/ 4-DQPSK/8-DPSK
Dimensões:	Comprimento: 20" (500 mm) Largura: 9" (230 mm) Altura: 9-1/2" (240 mm)
Peso:	9,4 lb (4,3 kg)
Impedância de entrada:	>10 k ohms
Relação sinal/ruído:	>85 dB
Fonte de energia externa:	Tensão de entrada: 100 – 240 V AC Tensa de saída: 18 VDC @ 3,6 A
Consumo de energia:	65 W (máximo); 0,5 W (modo de espera)

A HARMAN International declara que este equipamento está em conformidade com os requisitos essenciais e outras disposições relevantes das Diretivas 1999/5/EC, ErP 2009/125/EC e RoHS 2011/65/EU. A declaração de conformidade pode ser consultada na seção de suporte em nosso website, acessível em www.harmankardon.com

Sintoma	Possível problema	Solução	Observação
Resolução dos problemas na qualidade do som			
Nenhum som sai da unidade Go + Play Wireless da Harman Kardon.	A unidade não liga.	Verifique se a tomada da parede ou a extensão possuem alimentação de energia. Verifique se todos os interruptores da tomada/extensão estão ligados, e também se todos os interruptores da unidade estão ligados. Se você não estiver usando um adaptador de CA, verifique se pilhas novas estão instaladas corretamente.	O LED branco está ligado? Se o LED verde não estiver aceso, a energia não está chegando à sua unidade Go + Play Wireless da Harman Kardon. Tente as soluções apresentadas.
O som sai apenas de um lado/canal.	O cabo não está encaixado adequadamente.	Verifique se o cabo auxiliar está totalmente encaixado no conector.	
Distorção (sons estáticos, estalidos ou assobios).	O dispositivo da fonte apresenta distorção.	Teste a unidade Go + Play Wireless da Harman Kardon com outra fonte.	A distorção ocorre em músicas específicas? Nesse caso, verifique a gravação ou grave a fonte novamente.
	O volume da saída do dispositivo auxiliar pode estar muito alto.	Verifique o volume da fonte e abaixe-o, se necessário.	Alguns dispositivos distorcem o sinal se o volume estiver muito alto.
	A configuração do EQ pode estar muito alta.	Verifique a configuração do EQ no iPhone/iPod ou no dispositivo de fonte.	É recomendável configurar o EQ do dispositivo de fonte como Flat (Plano) ou Off (Desligado).
A unidade Go + Play Wireless da Harman Kardon emite um zumbido alto ou uma buzina.	O cabo de Entrada auxiliar não está conectado corretamente.	Verifique a conexão do cabo de Entrada auxiliar.	
	O cabo pode estar danificado.	Troque o cabo.	
	Aterramento acidental (uma conexão inadequada).	Desligue a unidade Go + Play Wireless da Harman Kardon e conecte a outra tomada de parede.	
O sistema do alto-falante apresenta interferência de radiofrequência ou captura uma transmissão de estação de rádio.	O cabo de entrada pode estar capturando a interferência.	Compre um núcleo de ferrite e enrole nele o excesso de cabo. O núcleo de ferrite pode ser comprado em uma loja de eletrônicos.	
O som não parece sair das grelhas na parte traseira da unidade.	Uma grelha cobre a porta do reflexo do grave, e a outra serve para dar uma aparência simétrica à unidade.	Verifique se a parte frontal da unidade está voltada para a frente, quando você está ouvindo.	
Resolução dos problemas de carregamento			
O dispositivo iPhone/iPod não carregará através da porta USB.	A unidade não liga.	Verifique se a tomada da parede ou a extensão possuem alimentação de energia. Verifique se todos os interruptores da tomada/extensão estão ligados, e também se todos os interruptores da unidade estão ligados.	A unidade Go + Play Wireless da Harman Kardon não carrega o iPhone/iPod quando alimentada pelas pilhas.
	O iPhone/iPod não está obtendo contato total usando o cabo que vem junto com seu iPad, iPhone ou iPod.	Verifique se o iPhone/iPod está firmemente encaixado no dockstation.	

HARMAN

HARMAN International Industries, Incorporated

8500 Balboa Boulevard, Northridge, CA 91329 USA
516.255.4545 (somente EUA)

www.harmankardon.com

Prozuido na República Popular da China

©2012 HARMAN International Industries, Incorporated. Todos os direitos reservados. Tous droits réservés.

Harman Kardon é uma marca registrada da HARMAN International Industries, Incorporated, nos EUA e/ou em outros países.
Harman Kardon Go + Play é uma marca comercial da Harman International Industries, Incorporated.

Bluetooth® são marcas registradas de propriedade da Bluetooth SIG, Inc., e qualquer uso de tais marcas pela HARMAN International Industries, Incorporated, é feito sob licença.

iPhone, iPod e iPad são marcas registradas da Apple Inc., registradas nos EUA e em outros países. "Made for iPod", "Made for iPhone" e "Made for iPad" significam que determinado equipamento eletrônico foi projetado para se conectar especificamente ao iPod, iPhone ou iPad, respectivamente, e possui certificado emitido pelo desenvolvedor provando que atende aos padrões de desempenho exigidos pela Apple. A Apple não é responsável pela operação deste dispositivo ou pela conformidade com as normas de segurança regulamentares. Observe que o uso desse acessório com o iPod ou iPhone pode afetar o desempenho sem fio.

As características, as especificações e o aspecto do produto estão sujeitos a alterações sem aviso prévio.



Não descarte aparelhos elétricos junto com o lixo municipal não separado; utilize as instalações de coleta separada.
Entre em contato com o governo local para obter informações sobre os sistemas de coleta disponíveis.

Parte n.º 950-0467-001, Rev. B



harman / kardon
by HARMAN

www.harmankardon.com

HARMAN KARDON
GO + PLAY™ WIRELESS

Drahtloses HiFi-Lautsprechersystem für iPad, iPhone und iPod für unterwegs

Bedienungsanleitung



HARMAN KARDON GO + PLAY WIRELESS

Willkommen

Willkommen

Vielen Dank, dass Sie sich für den Kauf des drahtlosen HiFi-Lautsprechersystems Harman Kardon Go + Play™ Wireless für iPhone/iPod und iPad entschieden haben. Dieses System erfüllt die höchsten Audio-Leistungsstandards und verfügt über die HARMAN TrueStream-Technologie, die den besten und reinsten, drahtlos übertragenen Klang garantieren. Das drahtlose Harman Kardon Go + Play Wireless-System erfüllt all Ihre Wünsche hinsichtlich Klangqualität und Mobilität. So können Sie überall vollständig in Ihre Lieblingsmusik eintauchen.

Einführung

Das tragbare HiFi-Lautsprechersystem Harman Kardon Go + Play Wireless für iPhone/iPod ist so leistungsstark wie ein Heimkinosystem. Das innovative Design ist ganz auf Komfort, Leistung und Mobilität ausgelegt. Sobald Sie Musik drahtlos per *Bluetooth* streamen, werden Sie mit dem atemberaubenden Harman Kardon®-Klang verwöhnt. Das Gerät ist bequem an seinem bogenförmigen Griff aus Edelstahl zu transportieren, damit Sie die beste tragbare Musikbühne genießen können. Das System liefert klaren, kraftvollen Klang von jeder Audioquelle, die über den Aux-Eingang verbunden wird, und lädt Ihr iPhone/iPad oder Ihren iPod dabei über den USB-Anschluss an der Rückseite auf. Erleben Sie mit dem Harman Kardon Go + Play Wireless eine Sternstunde der drahtlosen Musikwiedergabe – es katapultiert Ihr Hörerlebnis in die Zukunft.

Besondere Funktionen

IEQ – Die Intelligente Equalizertechnologie zur Anpassung des drahtlosen Harman Kardon Go + Play Wireless-Mikroprozessors und die Digitale Signalverarbeitung (DSP – Digital Sound Processing) optimieren die Klanguisgabe des Systems, je nachdem, ob das System mit Batterien oder über Netzteil mit Strom versorgt wird.

Bi-Amping – Das drahtlose Harman Kardon Go + Play Wireless-System besitzt zwei Verstärker, die für die reine und kräftige Klanguisgabe sorgen.

Packungsinhalt

Packen Sie das drahtlose Harman Kardon Go + Play Wireless-System vorsichtig aus und vergewissern Sie sich, dass alle Komponenten vorhanden sind.

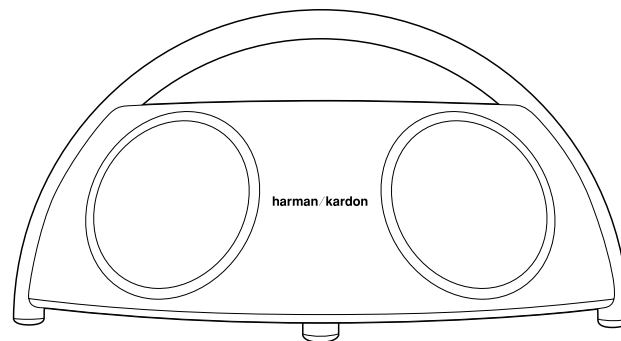
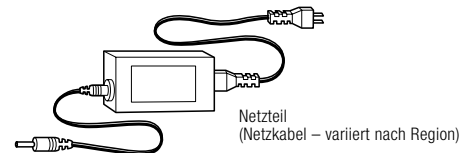

Harman Kardon Go + Play Wireless-System

HARMAN KARDON GO + PLAY WIRELESS

Allgemeine Einrichtung

Allgemeine Einrichtung

1. Schließen Sie das Netzteil an die „DC In“-Buchse (DC-Eingang) an.
2. Stecken Sie das Netzkabel des Netzteils in die Steckdose.
3. Wenn Sie lieber Batterien verwenden möchten, setzen Sie acht (8) Mono-Batterien (D-Cell) in der Unterseite des Geräts ein.
4. Drücken Sie die Ein-/Aus-Taste. Die Status-LED leuchtet weiß.
5. Wenn der Go+Play Wireless eingeschaltet ist, drücken Sie die Ein-/Aus-Taste, um den Standby-Modus zu aktivieren. Wenn sich das Gerät im Standby-Modus befindet, drücken Sie die Ein-/Aus-Taste, um das Gerät einzuschalten.
 - Wenn sich der Go-Play Wireless im Standby-Modus befindet, schaltet sich das Gerät automatisch ein, wenn es ein Audiosignal von einem über *Bluetooth* verbundenen Gerät erkennt.
 - Wenn der Go+Play Wireless eingeschaltet ist, wechselt das Gerät nach 10 Minuten Inaktivität (keine Audiowiedergabe und keine Bedienung durch den Benutzer) automatisch in den Standby-Modus. Die Leistungsaufnahme im Standby-Modus beträgt unter 0,5 W.

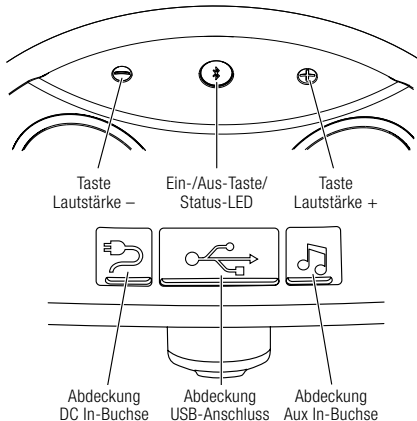

Einlegen der Batterien

1. Lösen Sie die beiden Schrauben der Batteriefachabdeckung gegen den Uhrzeigersinn auf die Entriegelt-Position und entfernen Sie die Batteriefachabdeckung.
2. Setzen Sie acht (8) neue Mono-Batterien (D-Cell) wie dargestellt ein.
3. Setzen Sie die Abdeckung des Batteriefachs wieder auf.

Hinweis: Wenn das System an das Stromnetz angeschlossen ist, verbraucht es keine Batteriespannung. Wenn die Batterien schwach sind, leuchtet die Status-LED gelb.

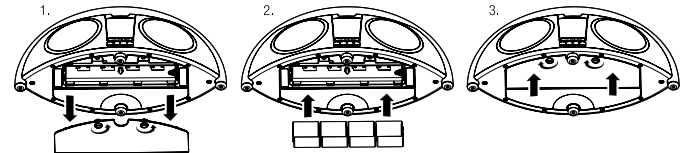

BATTERIETYPEN NICHT MISCHEN.
KEINE VOLLEN UND HALBVOLLEN BATTERIEN MISCHEN.
AKKUS WERDEN IN DEM GERÄT NICHT AUFGELADEN.

Entsorgung der Batterien

Alkali-Batterien gelten als ungefährlich. Wiederaufladbare Akkus (d. h. Nickel-Cadmium, Nickel-Metallhydrid, Lithium und Lithium-Ionen) gelten als gefährliches Material im Haushalt und können ein unnötiges Risiko für Gesundheit und Sicherheit darstellen.

In der Europäischen Union und in anderen Ländern ist es verboten, jegliche Batterien mit dem Haushaltsmüll zu entsorgen. Alle Batterien müssen umweltgerecht entsorgt werden. Wenden Sie sich an Ihre örtliche Abfallentsorgungsbehörde, die Ihnen zum umweltgerechten Sammeln, Recyceln und Entsorgen gebrauchter Batterien Auskunft erteilen kann.

HARMAN KARDON GO + PLAY WIRELESS

Musik abspielen von einem *Bluetooth*-fähigen Gerät

1. Drücken Sie die Ein-/Aus-Taste des Harman Kardon Go + Play Wireless. Die Status-LED leuchtet weiß.
2. Das Harman Kardon Go + Play Wireless-System geht automatisch in den *Bluetooth*-Kopplungsmodus.
3. Führen Sie eine neue Gerätesuche an Ihrem *Bluetooth*-fähigen Gerät durch.
4. Wählen Sie „GO+PLAY WIRELESS“ auf der Kopplungsliste des Geräts. Wenn das Gerät einen Code anfordert, geben Sie „0000“ ein.
5. Nach erfolgreicher Kopplung leuchtet die Status-LED des Harman Kardon Go + Play Wireless-Systems blau.
6. Steuern Sie die Wiedergabe über Ihr *Bluetooth*-fähiges Gerät.

Um das System mit einem anderen Gerät zu koppeln, halten Sie die Ein-/Aus-Taste gedrückt, bis die LED weiß leuchtet, und wiederholen Sie dann die oben angegebenen Schritte 3 bis 5.

Wiedergeben von Musik von einem externen Gerät (Aux-Anschluss)

1. Schließen Sie den Ausgang des externen Geräts mit einem 3,5-mm-Stereokabel (nicht im Lieferumfang enthalten) an die Aux in-Buchse an.
2. Drücken Sie die Ein-/Aus-Taste oben auf dem Harman Kardon Go + Play Wireless-System, um das Gerät einzuschalten.
3. Steuern Sie die Musikwiedergabe über das externe Gerät.
4. Die Lautstärke können Sie mithilfe der Tasten für lauter („+“) und leiser („-“) regeln, die sich oben auf dem System befinden.

Aufladen Ihres iPhone/iPod

1. Verwenden Sie das Kabel, das Sie zusammen mit Ihrem iPad, iPhone oder iPod erhalten haben, um das Gerät an den USB-Anschluss an der Rückseite des Go+Play Wireless anzuschließen. (Die Gummiblase oben auf Ihrem Go+Play Wireless ist der ideale Ort, um Ihr iPhone oder Ihren iPod während des Ladevorgangs abzuliegen.)
2. Stellen Sie sicher, dass das Harman Kardon Go + Play Wireless-System an eine stromführende Steckdose angeschlossen ist. Hinweis: Das Harman Kardon Go + Play Wireless-System lädt keine anderen Geräte auf.
3. Wenn das Harman Kardon Go + Play Wireless-System mit Batteriestrom betrieben wird, lädt es das iPhone/iPod-Gerät nicht auf.

Bluetooth-Kopplung und Technische Daten

Technische Daten

Modell:	Harman Kardon Go + Play™ Wireless
Optionale Batterien für das Gerät:	8 Alkali-Mono-Batterien (D-Cell)
Lautsprecher:	Zwei Ridge- und zwei Atlas-Lautsprecher
Leistung:	Hochtöner: 2 x 15 Watt bei 1 % THD Tieftöner: 2 x 30 Watt bei 1 % THD
Frequenzgang:	40 Hz – 20 kHz
Eingangsempfindlichkeit (Aux-Eingang):	250 mV
<i>Bluetooth</i> -Sendefrequenzbereich:	2,4 GHz – 2,4835 GHz
<i>Bluetooth</i> -Sendeleistung:	≤ 20 dBm (EIRP)
<i>Bluetooth</i> -Sendemodulation:	GFSK/ /4-DQPSK/8-DPSK
Abmessungen:	Länge: 500 mm Breite: 230 mm Höhe: 240 mm
Gewicht:	4,3 kg
Nennimpedanz:	> 10 kOhm
Signal/Rauschabstand:	> 85 dB
Externes Netzteil:	Eingangsspannung: 100 – 240 V AC Ausgangsspannung: 18 V DC bei 3,6 A
Leistungsaufnahme:	65 W (maximal), 0,5 W (im Standby-Modus)

Hiermit erklärt HARMAN International, dass dieses Gerät den wesentlichen Voraussetzungen und anderen relevanten Bestimmungen der Richtlinien 1999/5/EG, ErP 2009/125/EG und RoHS 2011/65/EU entspricht. Die Konformitätserklärung kann im Support-Bereich unserer Website unter www.harmankardon.com eingesehen werden.

Problem	Mögliche Ursache	Lösung	Hinweis
Fehlerbehebung – Klangqualität			
Aus dem Harman Kardon Go + Play Wireless-System kommt kein Ton.	Das Gerät hat keinen Strom.	Stellen Sie sicher, dass die Steckdose oder der Stromkreis auch Strom führt. Stellen Sie sicher, dass alle Sicherungen und Schalter für den Stromkreis eingeschaltet sind und dass alle Schalter des Geräts eingeschaltet sind. Wenn Sie kein Netzteil verwenden, stellen Sie sicher, dass Sie neue Batterien korrekt eingesetzt haben.	Leuchtet die weiße LED-Anzeige? Wenn die LED nicht leuchtet, wird das Harman Kardon Go + Play Wireless-System nicht mit Strom versorgt. Versuchen Sie die angegebenen Lösungen.
Ton kommt nur von einer Seite/einem Kanal.	Das Kabel sitzt nicht richtig.	Stellen Sie sicher, dass das Aux-Kabel richtig in die Buchse eingesteckt ist.	
Verzerrung (knackende, knisternde oder zischende Geräusche).	Die Verzerrung kommt vom Quellgerät.	Überprüfen Sie das Harman Kardon Go + Play Wireless-System mit einer anderen Quelle.	Treten die Verzerrungen nur bei bestimmten Liedern auf? Wenn dies der Fall ist, überprüfen Sie die Aufnahme und nehmen Sie die Quelle nochmals auf.
	Möglicherweise ist der Lautstärkeregler des externen Geräts zu hoch eingestellt.	Überprüfen Sie die Lautstärke des Quellgeräts und regeln Sie sie falls notwendig herunter.	Einige Geräte verzerren das Signal, wenn die Lautstärke zu hoch eingestellt ist.
	Möglicherweise ist der Equalizer zu hoch eingestellt.	Überprüfen Sie die Equalizer-Einstellungen an Ihrem iPhone/iPod oder Quellgerät.	Wir empfehlen, den Equalizer des Quellgeräts auf „Flat“ (Linear) oder „Off“ (Aus) einzustellen.
Lautes brummendes oder summesendes Geräusch vom Harman Kardon Go + Play Wireless-System.	Das Aux-Eingangskabel ist nicht richtig eingesteckt.	Überprüfen Sie die Anschlüsse des Aux-Eingangskabels.	
	Möglicherweise ist das Kabel defekt.	Tauschen Sie das Kabel aus.	
	Erdungsschleife (ungeeigneter Anschluss).	Schalten Sie das Harman Kardon Go + Play Wireless-System aus und schließen Sie es an eine andere Steckdose an.	
System wird durch Funkfrequenzen gestört oder gibt teilweise die Übertragung eines Radiosenders wieder.	Möglicherweise nimmt das Eingangskabel die Interferenzen auf.	Kaufen Sie einen Ferritkern und wickeln Sie überschüssiges Kabel darum. Einen Ferritkern können Sie in Ihrem örtlichen Elektrogeschäft kaufen.	
Aus den Lautsprecherabdeckungen auf der Rückseite des Geräts kommt anscheinend kein Ton.	Eine der hinteren Abdeckungen liegt über dem Bassreflex-Port, die andere dient der symmetrischen Optik.	Stellen Sie sicher, dass die Vorderseite des Geräts nach vorne gerichtet ist, wenn Sie die Musik wiedergeben.	
Fehlerbehebung – Aufladen			
iPhone/iPod wird über den USB-Anschluss nicht geladen.	Das Gerät hat keinen Strom.	Stellen Sie sicher, dass die Steckdose oder der Stromkreis auch Strom führt. Stellen Sie sicher, dass alle Sicherungen und Schalter für den Stromkreis eingeschaltet sind und dass alle Schalter des Geräts eingeschaltet sind.	Wenn das Harman Kardon Go + Play Wireless-System mit Batteriestrom betrieben wird, lädt es das iPhone/iPod-Gerät nicht auf.
	Das iPhone/der iPod hat mit dem Kabel, das im Lieferumfang Ihres iPad, iPhone oder iPod enthalten war, keinen vollständigen Kontakt.	Stellen Sie sicher, dass das iPhone/iPod-Gerät sicher in die Dockingstation eingesetzt ist.	

HARMAN

HARMAN International Industries, Incorporated

8500 Balboa Boulevard, Northridge, CA 91329 USA
+1 516.255.4545 (nur USA)

www.harmankardon.com

Hergestellt in China

© 2012 Harman International Industries, Incorporated. Alle Rechte vorbehalten. Tous droits réservés.

Harman Kardon ist eine Handelsmarke von Harman International Industries, Incorporated, eingetragen in den Vereinigten Staaten und/oder anderen Ländern. Harman Kardon Go + Play ist eine Handelsmarke von Harman International Industries, Incorporated.

Die Bluetooth®-Wortmarke und -Logos sind eingetragene Marken von Bluetooth SIG, Inc. und jegliche Nutzung dieser Marken durch HARMAN International Industries, Incorporated erfolgt in Lizenz.

iPhone, iPod und iPad sind Marken der Apple Inc., eingetragen in den Vereinigten Staaten und anderen Ländern. Die Logos „Made for iPod“ und „Made for iPhone“ und „Made for iPad“ kennzeichnen Zubehör, das speziell für den Einsatz mit einem Apple iPod / iPhone / iPad konstruiert wurde und den hohen Leistungsstandards von Apple entspricht. Apple übernimmt keine Haftung für die korrekte Arbeitsweise dieser Produkte und die Erfüllung im jeweiligen Land geltender Richtlinien. Bitte beachten Sie, dass die Verwendung dieses Zubehörs mit einem iPod, iPhone oder iPad die Leistung der drahtlosen Übertragung beeinträchtigen kann.

Änderungen und Irrtümer vorbehalten.



Entsorgen Sie elektrische Geräte nicht mit dem unsortierten Hausmüll, nutzen Sie besondere Sammelstellen.
Wenden Sie sich an Ihre örtliche Behörde, um mehr über verfügbare Sammelsysteme zu erfahren.

Teilnr. 950-0467-001 Rev. B



harman / kardon
by HARMAN

www.harmankardon.com

HARMAN KARDON
GO + PLAY™ WIRELESS

Diffusore hi-fi portatile wireless per iPad, iPhone e iPod

Manuale dell'utente



HARMAN KARDON GO + PLAY WIRELESS

Benvenuti

Benvenuti

Grazie per aver acquistato il diffusore hi-fi portatile Harman Kardon Go + Play™ Wireless per iPhone/iPod e iPad. Questo sistema è stato progettato per soddisfare i più elevati standard di prestazioni audio e supporta HARMAN TrueStream, il quale garantisce audio e nitidezza wireless di altissima qualità. Il sistema Harman Kardon Go + Play Wireless è in grado di soddisfare ogni esigenza di ascolto e mobilità e consente di immergersi ovunque nella musica preferita.

Introduzione

Il sistema con diffusore wireless ad alta fedeltà portatile Harman Kardon Go + Play Wireless per iPhone/iPod e iPad offre prestazioni analoghe a un sistema home theater. Dotata di un design innovativo e studiata per offrire comfort, prestazioni elevate e libertà, l'unità Harman Kardon Go + Play Wireless assicura l'audio avvolgente e ricco di effetti di Harman Kardon® quando si esegue lo streaming audio wireless tramite *Bluetooth*. Il manico curvo in acciaio inossidabile consente di trasportare l'unità, trasformandolo in un sistema di ascolto musicale portatile senza precedenti. Il sistema offre un audio potente e nitido con qualsiasi sorgente musicale collegata alla porta di ingresso Aux e ricarica l'iPhone/l'iPod e l'iPad quando inseriti nella porta USB collocata sul retro. Il sistema Harman Kardon Go + Play Wireless consente di godere di prestazioni audio wireless del massimo livello, regalando un'esperienza di ascolto estremamente avanzata.

Caratteristiche speciali

IEQ: la tecnologia di equalizzazione intelligente (Intelligent Equalization Technology) regola le prestazioni del microprocessore Harman Kardon Go + Play Wireless e del DSP (Digital Signal Processing) per ottimizzare il segnale in uscita del sistema a seconda che sia alimentato a batteria o a corrente.

Doppia amplificazione: l'unità Harman Kardon Go + Play Wireless utilizza due amplificatori che assicurano una riproduzione audio nitida e potente.

Contenuto della confezione

Disimballare con delicatezza il sistema Harman Kardon Go + Play Wireless e identificare tutti i componenti.

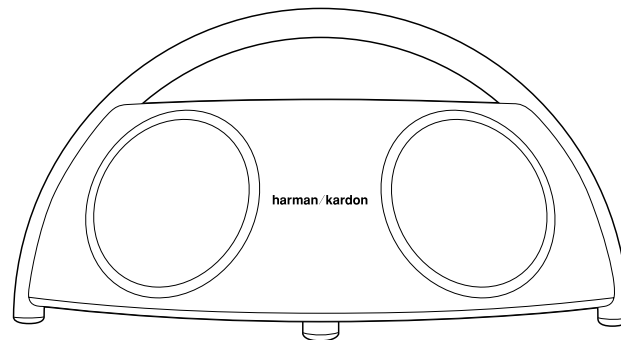
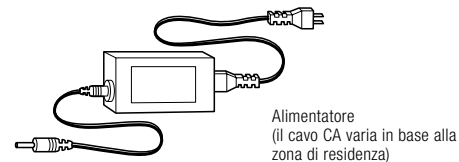

Unità Harman Kardon Go + Play Wireless

HARMAN KARDON GO + PLAY WIRELESS

Procedura di installazione generale

1. Collegare l'alimentatore alla presa "DC In" (Ingresso CC).
 2. Inserire l'adattatore nella presa a muro.
 3. Se si preferisce utilizzare le batterie, installare otto (8) batterie tipo D nella parte inferiore dell'unità.
 4. Premere il pulsante di accensione. Il LED di stato emetterà una luce bianca.
 5. Quando il sistema Go+Play Wireless è acceso, premere il pulsante di accensione per attivare la modalità standby; quando si trova in modalità standby, premere il pulsante di accensione per accenderlo.
- Quando è in modalità standby, il sistema Go+Play Wireless si accende automaticamente se rileva un audio riprodotto da un dispositivo wireless associato tramite *Bluetooth*.
 - Quando è acceso, il sistema Go+Play Wireless entra automaticamente in modalità standby dopo 10 minuti di inattività (assenza di input di segnale audio o di operazioni controllate dall'utente). Il consumo energetico in modalità standby non supera 0,5 W.

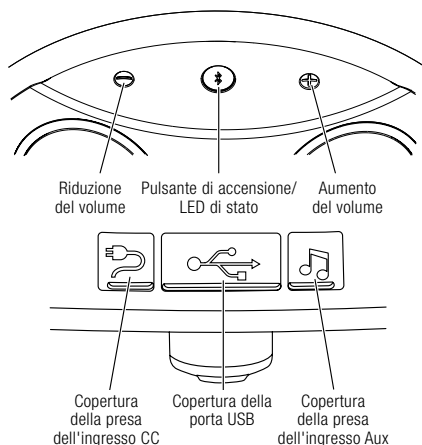

Procedura di installazione generale

Installazione della batteria

1. Allentare le due viti del coperchio del vano batteria girando in senso antiorario fino ad arrivare alla posizione di sblocco. Rimuovere il coperchio del vano batteria.
2. Inserire otto (8) nuove batterie con celle D come illustrato.
3. Reinserrire il coperchio del vano batteria.

Nota: il sistema non utilizza la batteria quando è collegato all'alimentazione CA. Quando il livello di carica della batteria è basso, il LED di stato emette una luce arancione.

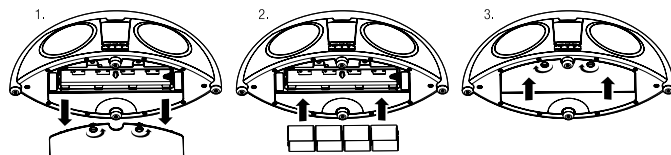

NON UTILIZZARE TIPI DIVERSI DI BATTERIE NELLO STESSO DISPOSITIVO.
NON UTILIZZARE INSIEME BATTERIE COMPLETAMENTE E PARZIALMENTE CARICHE.
LE BATTERIE NON SI RICARICANO MENTRE SONO INSTALLATE NELL'UNITÀ.

Smaltimento delle batterie

Le batterie alcaline sono considerate non pericolose. Le batterie ricaricabili (ad esempio al nichel-cadmio, al nichel-metallo idruro, al litio e agli ioni di litio) sono considerate materiali domestici pericolosi e possono costituire un rischio non necessario per la salute e la sicurezza.

Nell'Unione Europea e altrove, è illegale smaltire le batterie insieme ai rifiuti domestici. Tutte le batterie devono essere smaltite in maniera rispettosa dell'ambiente. Contattare le autorità locali per la gestione dei rifiuti per richiedere informazioni sulla raccolta, il riciclo e lo smaltimento rispettosi dell'ambiente delle batterie usate.

HARMAN KARDON GO + PLAY WIRELESS

Ascolto di contenuto audio da un dispositivo *Bluetooth*

1. Premere il pulsante di accensione del sistema Harman Kardon Go + Play Wireless. Il LED di stato emetterà una luce bianca.
2. L'unità Harman Kardon Go + Play Wireless entra automaticamente in modalità di associazione *Bluetooth*.
3. Eseguire la funzione di ricerca di nuovi dispositivi nel dispositivo *Bluetooth*.
4. Selezionare "GO+PLAY WIRELESS" dall'elenco delle associazioni dei dispositivi. Se il dispositivo richiede un passcode, immettere 0000.
5. Quando l'associazione è stata completata correttamente, la luce del LED di stato del sistema Harman Kardon Go + Play Wireless diventa blu.
6. Verificare la riproduzione effettuata dal dispositivo *Bluetooth*.

Per associare un dispositivo differente, tenere premuto il pulsante di accensione fino a quando il LED non emette una luce bianca, quindi ripetere i passaggi 3-5 descritti in precedenza.

Ascolto di musica da un dispositivo ausiliario

1. Collegare l'uscita del dispositivo ausiliario alla presa "Aux in" (Ingresso Aux) utilizzando un cavo stereo ausiliario di 3,5 mm (1/8") (non in dotazione).
2. Premere il tasto di accensione nella parte superiore del sistema Harman Kardon Go + Play Wireless per accenderlo.
3. Controllare la riproduzione della musica dal dispositivo ausiliario.
4. Regolare il volume utilizzando gli appositi tasti "+" per alzarlo e "-" per abbassarlo collocati nella parte superiore dell'unità.

Carica dell'iPhone/iPod

1. Utilizzare il cavo fornito con l'iPad, l'iPhone o l'iPod per collegare il dispositivo alla porta USB disponibile sul retro del sistema Go+Play Wireless (L'area in gomma sulla parte superiore del sistema Go+Play Wireless è il punto ideale per appoggiare l'iPhone o l'iPod mentre è in carica).
2. Assicurarsi che l'unità Harman Kardon Go + Play Wireless sia collegata a una presa elettrica funzionante.
Nota: il sistema Harman Kardon Go + Play Wireless non è in grado di caricare altri dispositivi.
3. L'unità Harman Kardon Go + Play Wireless non carica il dispositivo iPhone/iPod quando è alimentata a batteria.

Associazione *Bluetooth* e specifiche tecniche

Specifiche tecniche

Modello:	Harman Kardon Go + Play™ Wireless
Batterie opzionali per l'unità:	8 batterie alcaline tipo D
Driver:	Due trasduttori Ridge e due trasduttori Atlas
Potenza:	Tweeter: 2 x 15 watt all'1% THD Woofers: 2 x 30 watt all'1% THD
Risposta in frequenza:	40 Hz – 20 kHz
Sensibilità d'ingresso (ingresso Aux):	250 mV
<i>Bluetooth</i> :	2,4 GHz – 2,4835 GHz
<i>Bluetooth</i> :	≤20 dBm (EIRP)
<i>Bluetooth</i> :	GFSK/ 4-DQPSK/8-DPSK
Dimensioni:	Lunghezza: 500 mm (20") Larghezza: 230 mm (9") Altezza: 240 mm (9-1/2")
Peso:	4,3 kg (9,4 libbre)
Impedenza in ingresso:	>10,000 ohm
Rapporto segnale-rumore:	>85 dB
Alimentatore esterno:	Tensione in ingresso: 100 – 240 V CA Tensione in uscita: 18 V CC a 3,6 A
Consumo energetico:	65 W (massimo); 0,5 W (modalità standby)

HARMAN International dichiara con il presente atto che questo apparecchio è conforme ai requisiti essenziali e alle altre disposizioni pertinenti delle direttive 1999/5/CE, ERP 2009/125/CE e RoHS 2011/65/UE. La dichiarazione di conformità può essere consultata nella sezione dedicata al supporto sul sito Web di Harman Kardon, all'indirizzo www.harmankardon.com

Sintomo	Possibile problema	Risoluzione	Nota
Risoluzione dei problemi di qualità dell'audio			
L'unità Harman Kardon Go + Play Wireless non emette alcun segnale audio.	L'unità non è alimentata.	Assicurarsi che la presa a muro o la presa elettrica multipla sia alimentata. Assicurarsi che tutti gli interruttori della presa a muro/elettrica multipla e che tutti gli interruttori dell'unità siano accesi. Se non si sta utilizzando l'adattatore CA, assicurarsi che tutte le batterie nuove siano installate correttamente.	Il LED bianco è illuminato? Se il LED non è illuminato, significa che l'alimentazione non arriva all'unità Harman Kardon Go + Play Wireless. Provare la soluzione illustrata.
L'audio viene riprodotto da un solo lato/canale.	Il cavo non è inserito correttamente.	Assicurarsi che il cavo ausiliario sia completamente inserito nella presa.	
L'audio è distorto (si sentono fruscii, sibilli oppure i suoni sono metallici).	Il dispositivo sorgente emette audio distorto.	Provare l'unità Harman Kardon Go + Play Wireless con un'altra sorgente.	La distorsione si verifica con brani specifici? In questo caso verificare la registrazione o registrare nuovamente il contenuto audio nella sorgente.
	Il livello del volume dell'audio emesso dal dispositivo ausiliario potrebbe essere troppo elevato.	Verificare il volume della sorgente e abbassarlo, se necessario.	Con alcuni dispositivi il segnale potrebbe risultare distorto se il volume è troppo alto.
	Il valore dell'impostazione EQ (Equalizzazione) potrebbe essere troppo elevato.	Verificare il valore dell'impostazione EQ (Equalizzazione) sul proprio iPhone/iPod o sul dispositivo sorgente.	Si consiglia di impostare il valore dell'opzione EQ (Equalizzazione) del dispositivo sorgente su "Flat" (Basso) o su "Off" (Spento).
L'unità Harman Kardon Go + Play Wireless emette un forte brusio o ronzio.	Il cavo di ingresso Aux non è inserito correttamente.	Verificare la connessione del cavo di ingresso Aux.	
	Il cavo potrebbe essere danneggiato.	Sostituirlo.	
	Ritorno di terra (una connessione non adatta).	Spegnere l'unità Harman Kardon Go + Play Wireless e collegarla a un'altra presa a muro.	
Il sistema di diffusori mostra interferenze di frequenza radio o intercetta una trasmissione radio.	Il cavo di ingresso potrebbe intercettare le interferenze.	Acquistare un nucleo di ferrite e avvolgerlo il cavo in eccesso. Un nucleo di ferrite può essere acquistato presso un qualsiasi negozio di elettronica.	
L'audio non sembra provenire dalle griglie poste sul retro dell'unità.	Una griglia posteriore copre la porta reflex dei bassi, mentre l'altra serve a dare all'unità un aspetto simmetrico.	Assicurarsi che la parte anteriore dell'unità sia rivolta in avanti mentre si sta ascoltando.	
Risoluzione dei problemi di carica			
Il dispositivo iPhone/iPod non viene caricato tramite la porta USB.	L'unità non è alimentata.	Assicurarsi che la presa a muro o la presa elettrica multipla sia alimentata. Assicurarsi che tutti gli interruttori della presa a muro/elettrica multipla e che tutti gli interruttori dell'unità siano accesi.	L'unità Harman Kardon Go + Play Wireless non carica l'iPhone/iPod quando è alimentata a batteria.
	L'iPhone/iPod non fa contatto completo se si utilizza il cavo fornito in dotazione con l'iPad, l'iPhone o l'iPod.	Assicurarsi che il dispositivo iPhone/iPod sia completamente inserito nella docking station.	

HARMAN

HARMAN International Industries, Incorporated
8500 Balboa Boulevard, Northridge, CA 91329 Stati Uniti
516.255.4545 (solo USA)

www.harmankardon.com

Prodotto in P.R.C.

©2012 HARMAN International Industries, Incorporated. Tutti i diritti riservati. Tous droits réservés.

Harman Kardon è un marchio commerciale di HARMAN International Industries, Incorporated, società registrata negli Stati Uniti e/o in altri Paesi. Harman Kardon Go + Play è un marchio commerciale Harman International Industries, Incorporated.

Il marchio denominativo e i logo Bluetooth® sono marchi registrati di proprietà di Bluetooth SIG, Inc. e qualsiasi utilizzo da parte di HARMAN International Industries Incorporated viene effettuato tramite concessione di licenza.

iPad, iPhone e iPod sono marchi di Apple Inc., registrati negli Stati Uniti e in altri paesi. Le diciture "Made for iPod", "Made for iPhone" e "Made for iPad" indicano che un accessorio elettronico è stato progettato per essere collegato specificatamente, rispettivamente a un dispositivo iPod, iPhone o iPad e che è stato certificato dal produttore per soddisfare gli standard di prestazioni Apple. Apple non è responsabile del funzionamento di tale dispositivo o della relativa conformità alle norme di sicurezza e regolamentazione. Tenere presente che l'utilizzo di questo accessorio con l'iPod, l'iPhone o l'iPad può avere effetto sulle prestazioni wireless.

Funzionalità, specifiche e aspetto sono soggetti a modifica senza preavviso.



Non smaltire le apparecchiature elettriche con i rifiuti indifferenziati nella propria area di residenza; utilizzare strutture di raccolta separate.
Contattare le autorità locali per informazioni sui sistemi di raccolta disponibili.

N. parte 950-0467-001, Rev. B



harman / kardon
by HARMAN

www.harmankardon.com

HARMAN KARDON
GO + PLAY™ WIRELESS

Draadloze draagbare hifi-luidspreker voor iPad, iPhone en iPod

Gebruikershandleiding



Made for
iPod iPhone iPad

Bluetooth®

TRUE STREAM™
HARMAN

harman/kardon®
by HARMAN

HARMAN KARDON GO + PLAY WIRELESS

Welkom

Welkom

Hartelijk dank voor de aankoop van de Harman Kardon Go + Play™ Wireless draagbare hi-fi-luidspreker voor iPhone/iPod en iPad. Dit systeem is ontwikkeld om te voldoen aan de hoogste audioprestatienormen en is voorzien van HARMAN TrueStream. Dit garandeert het allerbeste draadloze geluid en optimale helderheid. Het Harman Kardon Go + Play Wireless-systeem zal aan al uw luister- en reisverwachtingen voldoen en u toestaan zich onder te dompelen in uw favoriete muziek waar u maar wilt.

Inleiding

Het Harman Kardon Go + Play Wireless draagbare, high-fidelity draadloze luidsprekersysteem voor iPhone/iPod en iPad levert dezelfde prestaties als een thuisbioscoopsysteem. Met een baanbrekend ontwerp dat is gebouwd voor comfort, prestaties en vrijheid omgeeft de Go + Play Wireless u met luxueus Harman Kardon®-geluid bij het draadloos streamen van audio via *Bluetooth*. Draag het apparaat aan het roestvrijstalen boogvormige handvat om van de ultieme draagbare geluidservaring te genieten. Het systeem biedt een zuiver, krachtig geluid voor alle muziekbronnen die zijn verbonden met de Aux-ingang en laadt zelfs uw iPhone/iPod en iPad op terwijl deze is aangesloten op de USB-poort aan de achterkant. Geniet van het summum van draadloze audioprestaties met het Harman Kardon Go + Play Wireless-systeem, dat u een optimale luisterervaring tot ver in de toekomst biedt.

Speciale eigenschappen

IEQ – Intelligente equalisatietechnologie zorgt dat de prestaties van de Harman Kardon Go + Play Wireless microprocessor en digital signal processing (DSP) een perfecte output van het systeem bieden, op basis van gebruik met de batterij of aangesloten op de elektriciteit.

Dubbele versterking – Het Harman Kardon Go + Play Wireless-apparaat gebruikt twee versterkers voor een zuivere, krachtige geluidsofput.

Inhoud van de verpakking

Pak uw Harman Kardon Go + Play Wireless-systeem voorzichtig uit en kijk of alle onderdelen zijn geleverd.

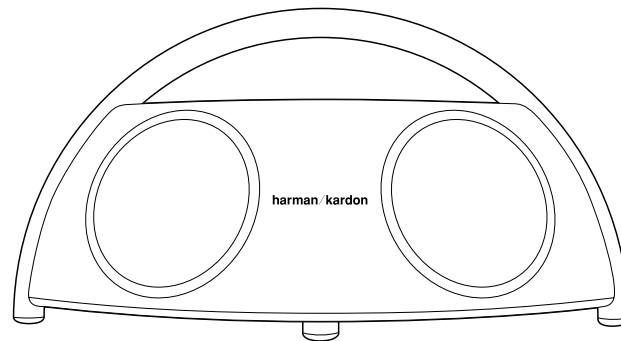
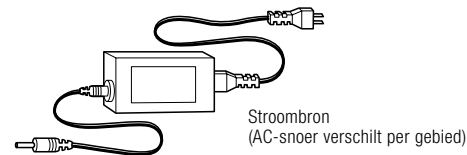

Harman Kardon Go + Play Wireless-apparaat

HARMAN KARDON GO + PLAY WIRELESS

Algemene installatie

Algemene installatie

1. Sluit de stroom aan op de "DC In"-stekker.
 2. Sluit de adapter aan op de muuraansluiting.
 3. Als u liever batterijen gebruikt, plaatst u dan acht (8) batterijen type D onder in het apparaat.
 4. Druk op de Aan/Uit-knop. Het statuslampje gaat wit branden.
 5. Druk, als de Go+Play Wireless aan staat, op de Aan/Uit-knop om het apparaat op stand-by te zetten. Als het op stand-by staat, drukt u op de Aan/Uit-knop om het apparaat in te schakelen.
- Als de Go+Play Wireless op stand-by staat, wordt deze automatisch ingeschakeld als wordt gedetecteerd dat audio wordt afgespeeld vanuit een gekoppeld draadloos apparaat via *Bluetooth*.
 - Wanneer de Go+Play Wireless is ingeschakeld, gaat deze na 10 minuten inactiviteit automatisch naar stand-by (geen audio-invoer en geen bediening door de gebruiker). Het stroomverbruik in de stand-bymodus bedraagt niet meer dan 0,5 W.

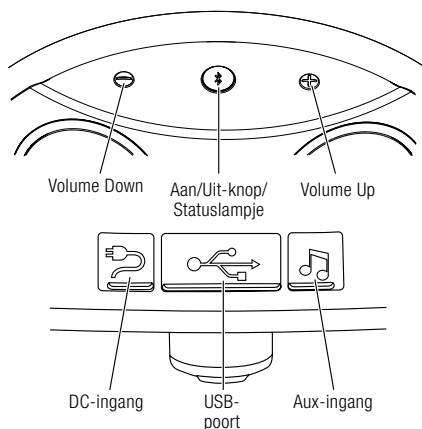

Batterij-installatie

1. Schroef de twee schroeven van het deksel van het batterijcompartiment linksom los; verwijder het deksel van het batterijcompartiment.
2. Plaats acht (8) nieuwe D-cel-batterijen, zoals aangegeven.
3. Plaats het deksel van het batterijcompartiment weer terug.

Opmerking: Het systeem gebruikt geen batterijvermogen als het op de elektriciteit is aangesloten. Als de batterijen bijna leeg zijn, brandt het statuslampje oranje.

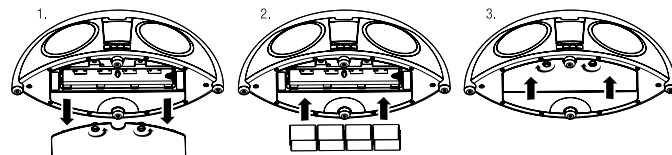

GEBUIK GEEN VERSCHILLENDE BATTERIJTYPEN.
GEBUIK NIET GELIJKTIJDIG OPGELADEN EN GEDEELTELIJK OPGELADEN BATTERIJEN.
BATTERIJEN LADEN NIET OP ALS ZE IN HET APPARAAT ZITTEN.

Weggoien van batterijen

Alkalinebatterijen worden niet als gevaarlijk afval beschouwd. Oplaadbare batterijen (zoals nikkelcadmium-, nikkelmetaalhydride, lithium- en lithium-ionbatterijen) worden als gevaarlijke huishoudelijke materialen beschouwd en kunnen een onnodig gezondheids- en veiligheidsrisico opleveren.

In de Europese Unie en in andere landen is het illegaal om batterijen met het huisvuil weg te gooien. Alle batterijen moeten op een ecologisch verantwoorde manier worden weggegooid. Neem contact op met personeel van uw plaatselijke afvalbeheerder voor informatie over het ecologisch ophalen, recyclen en wegdoen van gebruikte batterijen.

HARMAN KARDON GO + PLAY WIRELESS

Audio beluisteren vanuit een apparaat dat geschikt is voor *Bluetooth*

1. Druk op de Aan/Uit-knop van de Harman Kardon Go + Play Wireless. Het statuslampje gaat wit branden.
2. Het Harman Kardon Go + Play draadloze apparaat gaat automatisch naar de *Bluetooth*-koppelingmodus.
3. Voer een nieuwe zoekbewerking naar een apparaat uit op uw apparaat dat *Bluetooth* ondersteunt.
4. Selecteer "GO+PLAY WIRELESS" in de koppelingslijst van het apparaat. Als het apparaat vraagt om een passcode, voert u 0000 in.
5. Als de koppeling succesvol is, wordt het statuslampje op de Harman Kardon Go + Play Wireless blauw.
6. Regel het afspelen vanuit uw voor *Bluetooth* geschikte apparaat.

Voor het koppelen met een ander apparaat houdt u de Aan/Uit-knop ingedrukt totdat het lampje wit wordt en herhaalt u de bovenstaande stappen 3-5.

Naar muziek luisteren vanaf een hulpapparaat

1. Verbind de uitgang van het hulpapparaat met de Aux-ingang door gebruik te maken van een stereo 3,5 mm (1/8") hulpkabel (niet meegeleverd).
2. Druk op de Aan/Uit-knop boven op het Harman Kardon Go + Play Wireless-systeem om het apparaat in te schakelen.
3. Regel het afspelen van muziek via het hulpapparaat.
4. Pas het volume aan met de knoppen Volume Up ("+") en Volume Down ("–") boven op het apparaat.

Opladen van uw iPhone/iPod

1. Gebruik de kabel die werd meegeleverd met uw iPad, iPhone of iPod om het apparaat aan te sluiten op de USB-poort aan de achterkant van de Go+Play Wireless. (Het rubberen landingsgebied aan de bovenkant van uw Go+Play Wireless is de perfecte plek voor het plaatsen van uw iPhone of iPod tijdens het opladen.)
2. Zorg dat de Harman Kardon Go + Play Wireless is aangesloten op een werkend stopcontact.
Opmerking: Het Harman Kardon Go + Play Wireless-systeem kan geen andere apparaten opladen.
3. Het Harman Kardon Go + Play Wireless-apparaat kan geen iPhone/iPod opladen terwijl het op batterijvermogen draait.

Bluetooth-koppeling en Technische specificaties

Technische specificaties

Model:	Harman Kardon Go + Play™ Wireless
Optionele batterijen voor het apparaat:	8 type D alkalinebatterijen
Drivers:	Twee Ridge- en twee Atlas-transducers
Vermogen:	Tweeters: 2 x 15 watt bij 1% THV Woofers: 2 x 30 watt bij 1% THV
Frequentierespons:	40 Hz – 20 kHz
Ingangsgoedigheid (Aux-In):	250 mV
<i>Bluetooth</i> -zender:	2,4 GHz – 2,4835 GHz
Vermogen <i>Bluetooth</i> -zender:	≤20 dBm (EIRP)
<i>Bluetooth</i> -zender:	GFSK/ 1/4-DQPSK/8-DPSK
Afmetingen:	Lengte: 500 mm Breedte: 230 mm Hoogte: 240 mm
Gewicht:	4,3 kg
Ingangsimpedantie:	>10k ohm
Signaal-ruisverhouding:	>85 dB
Externe stroombron:	Ingangsvoltage: 100 – 240 V AC Uitgangsvoltage: 18 V DC bij 3,6 A
Stroomverbruik:	65 W (maximaal); 0,5 W (stand-by)

HARMAN International verklaart hierbij dat dit apparaat in overeenstemming is met de essentiële eisen en andere relevante bepalingen van Richtlijn 1999/5/EC, ErP 2009/125/EG en Richtlijn RoHS 2011/65/EG. De conformiteitsverklaring kan worden geraadpleegd in de ondersteuningssectie van onze website, die bereikbaar is via www.harmankardon.com

Symptoom	Mogelijk probleem	Oplossing	Opmerking
Oplossen van problemen met de geluidskwaliteit			
Er komt geen geluid uit de Harman Kardon Go + Play Wireless.	Geen stroom op het apparaat.	Controleer of er spanning staat op het stopcontact of de contactdoos. Controleer of alle schakelaars van het stopcontact/de contactdoos ingeschakeld zijn en alle schakelaars voor het apparaat aan staan. Als u de AC-adapter niet gebruikt, controleer u dan of op de juiste wijze nieuwe batterijen zijn geplaatst.	Brandt het witte lampje? Als het lampje niet aan is, gaat er geen stroom naar uw Harman Kardon Go + Play Wireless-apparaat. Probeer de getoonde oplossingen.
Er komt maar van één kant of uit één kanaal geluid.	Kabel is niet correct geplaatst.	Controleer of de hulpkabel helemaal in de stekker zit.	
Verstoring (statische, krakende of sissende geluiden).	Bronapparaat stoot.	Test het Harman Kardon Go + Play Wireless-apparaat met een andere bron.	Treedt de storing op bij specifieke liedjes? Zo ja, controleer dan de opname of neem de bron opnieuw op.
	Het volumeniveau kan te hoog zijn vanuit de output van het hulpapparaat.	Controleer het volume van de bron en verlaag dit indien nodig.	Sommige apparaten verstoren het signaal als het volume te hoog is.
	De EQ-instelling kan te hoog zijn.	Controleer de EQ-instelling op uw iPhone/iPod of bronapparaat.	Aanbevolen wordt om het bronapparaat in te stellen op "Flat" of "Off."
Het Harman Kardon Go + Play Wireless-apparaat maakt een luid zoemend of brommend geluid.	De Aux-In-kabel is niet goed aangesloten.	Controleer de aansluiting van de Aux-In-kabel.	
	De kabel kan slecht zijn.	Vervang de kabel.	
	Groundloop (een ongeschikte aansluiting).	Schakel het Harman Kardon Go + Play Wireless-apparaat uit en sluit het aan op een ander wandstopcontact.	
Het luidsprekersysteem heeft te maken met radiofrequentie-interferentie of pikt een uitzending van een radiozender op.	De inputkabel kan interferentie oppikken.	Koop een ferrietkern en wikkel de rest van de kabel daaromheen. Een ferrietkern is verkrijgbaar bij uw lokale elektronicazaak.	
Er lijkt geen geluid te komen uit de grilles op de achterzijde van het apparaat.	Eén achtergrille is bestemd voor de baspoort, de andere om het apparaat een symmetrisch uiterlijk geven.	Controleer of de voorzijde van het apparaat vooruit wijst terwijl u ernaar luistert.	
Problemen bij het opladen oplossen			
De iPhone/iPod wordt niet opgeladen via de USB-poort.	Geen stroom op het apparaat.	Controleer of uw stopcontact of contactdoos stroom krijgt. Controleer of alle schakelaars voor stopcontact/contactdoos ingeschakeld zijn en alle schakelaars voor het apparaat aan staan.	Het Harman Kardon Go + Play Wireless-apparaat laadt de iPhone/iPod niet op als deze op batterijen draait.
	De iPhone/iPod maakt geen volledig contact via de kabel die is meegeleverd met uw iPad, iPhone of iPod.	Controleer of de iPhone/iPod goed in het dockingstation zit.	

HARMAN

HARMAN International Industries, Incorporated

8500 Balboa Boulevard, Northridge, CA 91329 USA

516.255.4545 (alleen VS)

www.harmankardon.com

Gemaakt in de Volksrepubliek China

©2012 HARMAN International Industries, Incorporated. Alle rechten voorbehouden. Tous droits réservés.

Harman Kardon is een handelsmerk van Harman International Industries, Incorporated, gedeponeerd in de Verenigde Staten en/of andere landen. Harman Kardon Go + Play is een handelsmerk van Harman International Industries, Incorporated.

Het Bluetooth®-woordmerk en de bijbehorende logo's zijn gedeponeerde handelsmerken van Bluetooth SIG, Inc. Met betrekking tot het gebruik ervan door HARMAN International Industries, Incorporated geldt een licentie.

iPad, iPhone en iPod zijn handelsmerken van Apple Inc., die zijn gedeponeerd in de V.S. en andere landen. "Made for iPod", "Made for iPhone" en "Made for iPad" betekenen dat een elektronisch accessoire is bestemd voor specifieke aansluiting op respectievelijk een iPod, iPhone of iPad, en door de ontwikkelaar is gecertificeerd als in overeenstemming met de prestatiestandaarden van Apple. Apple is niet verantwoordelijk voor de werking van dit apparaat of het voldoen daarvan aan veiligheids- en andere regelgeving. Houd er rekening mee dat het gebruik van dit accessoire op een iPod, iPhone of iPad van invloed kan zijn op de draadloze communicatie.

Wijzigingen voorbehouden.



Verwijder elektrische apparaten niet als ongesorteerd huisvuil; gebruik afzonderlijke afvoerciliteiten.
Neem contact op met uw plaatselijke overheid voor informatie over de beschikbare verwijderingssystemen.

Onderdeelnr. 950-0467-001, Rev. B



harman/kardon
by HARMAN

www.harmankardon.com

HARMAN KARDON
GO + PLAY™ WIRELESS

Trådløs bærbar hi-fi-høytaler for iPad, iPhone og iPod

Brukerhåndbok



HARMAN KARDON GO + PLAY WIRELESS

Velkommen

Velkommen

Takk for at du har valgt Harman Kardons Go + Play™ Wireless bærbar hi-fi-høytaler for iPhone/iPod og iPad. Systemet har blitt designet for å kunne oppfylle de høyeste standardene for lyd, og det kommer med HARMAN TrueStream, som er en garanti for uovertruffen, ren trådløs lyd. Harman Kardons Go + Play Wireless-system oppfyller alle behov du måtte ha for musikk på reisen, og du vil få mulighet til å høre favorittmusikken din hvor enn du befinner deg.

Introduksjon

Harman Kardons Go + Play Wireless bærbare, trådløse hi-fi-høytalersystem for iPhone/iPod og iPad yter som et hjemmekinoanlegg. Med et banebrytende design som er utarbeidet med tanke på komfort, ytelse og frihet, vil Harman Kardons Go + Play Wireless-enhet omgi deg med luksuriøs Harman Kardon®-lyd når du streamer lyd trådløst via *Bluetooth*. Enheten kan bæres i håndtaket av rustfritt stål, slik at du kan ta med deg lyden hvor du vil. Systemet vil gi ren, kraftig lyd fra alle musikkilder som er koblet til Aux-ingangen, og vil til og med lade din iPhone/iPod og iPad når den er pluggert til USB-porten på baksiden. Gled deg over den beste trådløse lyden med Harman Kardon Go + Play Wireless-systemet – det vil sende lytteopplevelsen din inn i fremtiden.

Spesialegenskaper

IEQ – Intelligent Equalization Technology skreddersyr lyden fra Harman Kardons Go + Play Wireless mikroprosessor og digital signalbehandling (DSP) for å optimalisere lyden fra systemet, drevet på batteri eller strøm.

Todelt forsterkning – Harman Kardon Go + Play Wireless-enheten bruker to forsterkere, slik at lyden blir ren og kraftig.

Innholdet i esken

Pakk forsiktig ut alt innholdet i esken og identifiser alle delene.

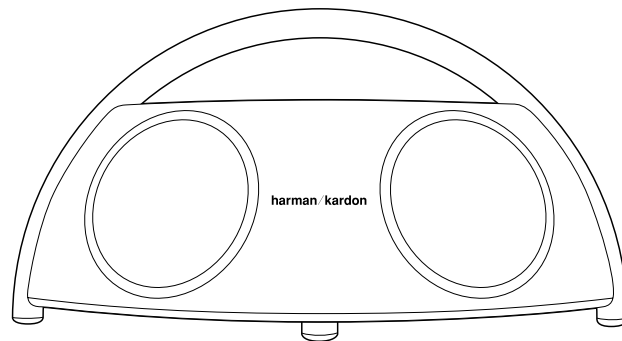
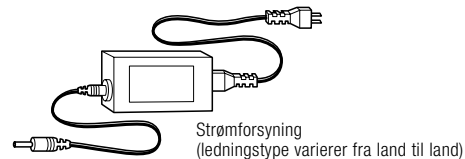

Harman Kardon Go + Play Wireless-enhet

HARMAN KARDON GO + PLAY WIRELESS

Generelt oppsett

Generelt oppsett

1. Koble strømledningen til "DC In"-kontakten.
2. Plugg adapteren til vegguttaket.
3. Hvis du foretrekker å bruke batterier, setter du åtte (8) batterier av type D inn i bunnen på enheten.
4. Trykk på Power-knappen. Statuslampen vil lyse hvitt.
5. Når Go+Play Wireless er på, trykker du Power-knappen for å sette den i standby-modus; når den er på standby, trykker du Power-knappen for å slå den på.
 - Når Go+Play Wireless er på standby, vil den automatisk slås på når den oppdager lyd som spilles av fra en parat trådløsenhet via *Bluetooth*.
 - Når Go+Play Wireless er på, vil den automatisk gå inn i standby-modus etter ti minutters inaktivitet (ingen lydinnang eller brukerfunksjon). Strømforbruket i standby-modus overstiger ikke 0,5 W.

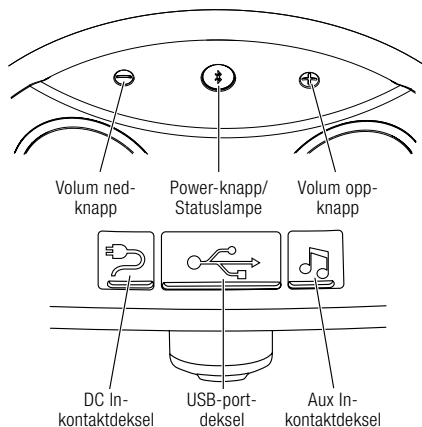

Batteriinnsetting

1. Skru ut de to skruene til batterilokket moturs til ulåst posisjon, og fjern batterilokket.
2. Sett i åtte (8) nye D-cellebatterier som vist.
3. Sett på lokket igjen.

NB: Systemet vil ikke bruke batteriene når vekselstrøm er koblet til. Statuslampen vil lyse gult når batteriene er svake.

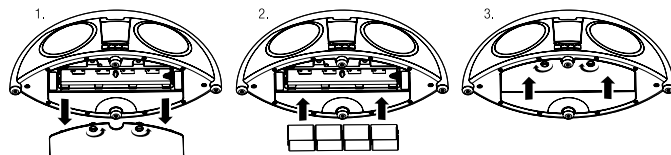

IKKE BLAND FORSKJELLIGE BATTERITYPEN.
IKKE BLAND LADEDE OG DELVIS LADEDE BATTERIER.
BATTERIENE VIL IKKE LADES OPP NÅR DE ER I ENHETEN.

Avhending av batterier

Alkaliske batterier regnes som ufarlige. Oppladbare batterier (f.eks. nikkel-kadmium, nikkel-metallhydrid, litium og litium-ion) regnes som farlige husholdningsmaterialer og kan utgjøre en nødvendig helse- og sikkerhetsrisiko.

Innenfor EU og andre steder er det ulovlig å avhende batterier sammen med husholdningsavfall. Alle batterier må avhendes på en miljømessig riktig måte. Kontakt dine lokale renovasjonsmyndigheter for informasjon om miljøvennlig innsamling, resirkulering og avhending av brukte batterier.

HARMAN KARDON GO + PLAY WIRELESS

Lydavspilling fra en *Bluetooth*-kompatibel enhet

1. Trykk på "Power"-knappen på Harman Kardon Go + Play Wireless-enheten. Statuslampen vil lyse hvitt.
2. Harman Kardon Go + Play Wireless-enheten vil automatisk gå til *Bluetooth*-paringsmodus.
3. Gjør et søk etter ny enhet på den *Bluetooth*-kompatible enheten.
4. Velg "GO+PLAY WIRELESS" på enhetens paringsliste. Skriv inn 0000 hvis du blir bedt om å oppgi passord.
5. Når paringen er utført, vil statuslampen på Harman Kardon Go + Play Wireless endres til blå.
6. Styr avspillingen fra den *Bluetooth*-kompatible enheten.

For å pare med en annen enhet, holder du Power-knappen inne til lampen lyser hvitt, før du så gjentar trinnene 3–5 over.

Lytte til musikk fra tilleggsenhet

1. Koble tilleggsenhetens utgang inn i "Aux In"-kontakten ved å bruke en 3,5 mm (1/8 tommer) stereohjelppekabel (følger ikke med).
2. Trykk på Power-knappen øverst på Harman Kardon Go + Play Wireless-enheten for å slå den på.
3. Styr musikkavspillingen fra tilleggsenheten.
4. Juster volumet ved hjelp av volumknappene + og – øverst på enheten.

Lading av iPhone/iPod

1. Bruk kabelen som fulgte med din iPad, iPhone eller iPod til å koble den til USB-porten på baksiden av Go+Play Wireless. (Gummiorrådet på toppen av Go+Play Wireless-enheten er perfekt for å legge en iPhone eller iPod mens den lades.)
2. Sørg for at Harman Kardon Go + Play Wireless-enheten er koblet til et fungerende strømuttak. Merk: Harman Kardon Go + Play Wireless-systemet vil ikke lade opp andre enheter.
3. Harman Kardon Go + Play Wireless-enheten vil ikke lade opp en iPhone/iPod-enhet når den går på batteri.

Bluetooth-paring og tekniske spesifikasjoner

Tekniske spesifikasjoner

Modell:	Harman Kardon Go + Play™ Wireless
Valgfrie batterier for enheten:	Åtte alkaliske batterier av type D
Drivere:	To Ridge- og to Atlas-transdusere
Effekt:	Diskanthøytalere: 2 × 15 watt ved 1 % THD Basshøytalere: 2 × 30 watt ved 1 % THD
Frekvensrespons:	40 Hz – 20 kHz
Inngangsfølsomhet (Aux In):	250 mV
<i>Bluetooth</i> -senderens frekvensområde:	2,4 GHz – 2,4835 GHz
<i>Bluetooth</i> -senderens effekt:	≤20 dBm (EIRP)
<i>Bluetooth</i> -senderens modulasjon:	GFSK/ /4-DQPSK/8-DPSK
Mål:	Lengde: 500 mm (20 tommer) Bredde: 230 mm (9 tommer) Høyde: 240 mm (9-1/2 tommer)
Vekt:	4,3 kg (9,4 lb)
Inngangsimpedans:	>10 kohm
Signal-støy-forhold:	>85 dB
Ekstern strømforsyning:	Inngangsspenning: 100 – 240 V AC Utgangsspenning: 18 V DC ved 3,6 A
Strømforbruk:	65 W (maksimalt); 0,5 W (standby-modus)

HARMAN International bekrefter med dette at dette utstyret er i overensstemmelse med de essensielle kravene og andre relevante bestemmelser i direktiv 1999/5/EF, ErP-direktivet 2009/125/EF og RoHS-direktivet 2011/65/EU. Du finner mer informasjon i samsvarserklæringen i støttedelen på nettstedet vårt www.harmankardon.com

Symptom	Mulig problem	Løsning	Merk
Feilsøking – lyd kvalitet			
Det kommer ikke lyd fra Harman Kardon Go + Play Wireless-enheten.	Ingen strøm til enheten.	Kontroller at det er strøm i uttaket. Kontroller at alle brytere på stikkontakten eller strømskinnen er på, og tilsvarende for alle brytere på enheten. Hvis du ikke bruker strømadapteren, må du kontrollere at batteriene er ladet og satt riktig inn.	Lyser den hvite LED-lampen? Hvis lampen ikke lyser, mottar ikke Harman Kardon Go + Play Wireless-enheten strøm. Forskø løsningsene som er vist.
Det kommer lyd fra kun én side/kanal.	Kabelen er ikke ordentlig satt inn.	Sørg for at hjelpekabelen er satt helt inn i kontakten.	
Forvrengning (statiske lyder, knitring eller vislelyd).	Forvrengning fra kildeenheten.	Test Harman Kardon Go + Play Wireless-enheten med en annen kilde.	Oppstår forvrengningen på bestemte sanger? Sjekk i så tilfelle opptaket eller ta opp kilden på nytt.
	Det kan hende volumet fra tilleggsenhets utgang er for høyt.	Kontroller volumet på kilden og demp det om nødvendig.	Enkelte enheter vil forvrengne signalet hvis volumet er for høyt.
	Det kan hende EQ-innstillingen er satt for høyt.	Kontroller EQ-innstillingen på iPhone/iPod-en eller kildeenheten.	Vi anbefaler at du setter kildeenhetens EQ til enten "Flat" eller "Off".
Det kommer en høy summelyd fra Harman Kardon Go + Play Wireless-enheten.	Aux In-kabelen er ikke satt godt nok i.	Kontroller forbindelsen til Aux In-kabelen.	
	Det kan hende kabelen er dårlig.	Skift ut kabelen.	
	Jordsløyfe (uegnet forbindelse).	Slå Harman Kardon Go + Play Wireless-enheten av og koble den til et annet strømuttak.	
Det oppstår radiofrekvensstøy i høyttalersystemet eller overføring fra en radiostasjon kan høres.	Det kan hende kabelen fanger opp støy.	Kjøp en ferrittkjerne og surr den overskytende kabelen rundt den. En ferrittkjerne kan kjøpes i din lokale elektronikkforretning.	
Det virker ikke som lyden kommer fra grillen på baksiden av enheten.	Én grill dekker bassrefleksporten, den andre er der for at enheten skal se symmetrisk ut.	Sørg for at fronten på enheten er rettet framover når du lytter til den.	
Feilsøking – lading			
iPhone/iPod-enheten lades ikke via USB-porten.	Ingen strøm til enheten.	Kontroller at det er strøm i uttaket. Kontroller at alle brytere på stikkontakten eller strømskinnen er på, og tilsvarende for alle brytere på enheten.	Harman Kardon Go + Play Wireless-enheten lader ikke opp iPhone/iPod-enheten når den går på batteri.
	iPhone/iPod-en får ikke full kontakt med kabelen som fulgte med iPad, iPhone eller iPod.	Kontroller at iPhone/iPod-enheten er satt i dokkingstasjonen på riktig måte.	

HARMAN

HARMAN International Industries, Incorporated

8500 Balboa Boulevard, Northridge, CA 91329, USA
516 255 4545 (kun USA)

www.harmankardon.com

Produsert i Kina.

©2012 HARMAN International Industries, Incorporated. Med enerett. Tous droits réservés.

Harman Kardon er varemerke for Harman International Industries, Incorporated, registrert i USA og/eller andre land.
Harman Kardon Go + Play er et varemerke som tilhører Harman International Industries, Incorporated.

Bluetooth®-ordmerket og -logoene er registrerte varemerker som tilhører Bluetooth SIG, Inc. All bruk av slike merker av HARMAN International Industries, Incorporated, er på lisens.

iPad, iPhone og iPod er varemerker som tilhører Apple Inc., registrert i USA og andre land. "Made for iPod", "Made for iPhone" og "Made for iPad" betyr at et elektronisk tilbehør har blitt utformet spesielt for kobling til henholdsvis iPod, iPhone eller iPad, samt at det er sertifisert av utvikleren for overholdelse av Apples ytelseskrav. Apple er ikke ansvarlig for hvordan enheten fungerer, eller for at den overholder sikkerhetsbestemmelser og andre forskrifter. Vær oppmerksom på at bruk av dette apparatet med iPod, iPhone eller iPad kan påvirke trådløs ytelse.

Funksjoner, spesifikasjoner og utseende kan endres uten varsel.



Ikke kast elektronisk utstyr som usortert kommunalt avfall; bruk egne innsamlingsanlegg.
Kontakt lokale myndigheter for informasjon om hvilke systemer for innsamling som finnes.

Del nr. 950-0467-001, rev. B



harman/kardon
by HARMAN

www.harmankardon.com

HARMAN KARDON
GO + PLAY™ WIRELESS

Langaton kannettava hifi-kaiutin iPadille, iPhoneille ja iPodille

Käyttöohje



Made for
iPod iPhone iPad

Bluetooth®

TRUE STREAM
HARMAN

harman/kardon®
by HARMAN

HARMAN KARDON GO + PLAY WIRELESS

Tervetuloa

Tervetuloa

Kiitos, että hankit kannettavan Harman Kardon Go + Play™ Wireless hifi-telakan iPhone/ iPadille ja iPadille. Laite on suunniteltu vastaamaan korkeimpia äänentoistostandardeja, ja sen HARMAN TrueStream -tekniikka takaa ensiluokkaisen ja selkeän langattoman äänentoiston. Harman Kardon Go + Play Wireless täyttää kaikki kuuntelutarpeet tien päällä, ja sen avulla voit uppoutua lempimusiikkiisi missä tahansa.

Johdanto

Harman Kardon Go + Play Wireless on kotiteatterin tavoin toimiva kannettava langaton hifi-telakka iPhone/ iPadille ja iPadille. Laitteen mullistava muotoilu keskittyy käyttömukavuuteen, suorituskykyyn ja vapauteen. Harman Kardon Go + Play Wireless ympäröi kuuntelijan upealla Harman Kardon® -äänellä, kun sitä käytetään äänen suoratoistoon Bluetooth-yhteyden kautta. Ruostumattomasta teräksestä valmistettu kantokaari helpottaa laitteen kuljettamista. Järjestelmä tarjoaa häiriöttömän ja tehokkaan äänentoiston kaikille siihen liitetyille äänilähteille. Se jopa lataa iPhonea, iPadia ja iPadiä, kun ne on liitetty laitteen takana olevaan USB-porttiin. Nauti huipputaso langattomasta äänentoistosta Harman Kardon Go + Play Wireless -järjestelmän avulla. Se on musiikinkuuntelun tulevaisuus.

Erityisominaisuudet

IEQ – Älykäs taajuuskorjaustekniikka säätää Harman Kardon Go + Play Wireless -laitteen mikroprosessoria ja digitaalista signaalinkäsittelyä (DSP) laitteen toiminnan optimoimiseksi paristo- tai virtalähdettä varten.

Kaksoisvahvistus – Harman Kardon Go + Play Wireless tuottaa kahdella vahvistimella selkeän ja tehokkaan äänen.

Pakkauksen sisältö

Avaa Harman Kardon Go + Play Wireless -pakkaus huolellisesti ja tutustu eri osiin.

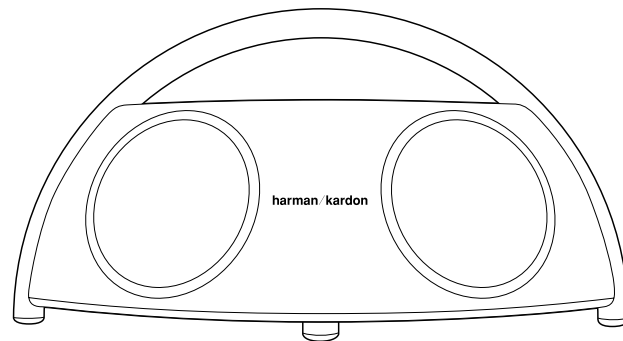
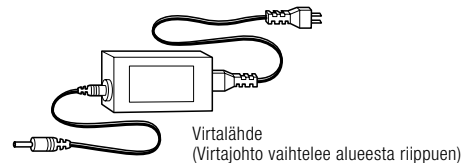

Harman Kardon Go + Play Wireless -laite

HARMAN KARDON GO + PLAY WIRELESS

Yleisasennus

Yleisasennus

1. Liitä virtälähde "DC In" -liitäntään.
 2. Kytke muuntaja pistorasiaan.
 3. Jos haluat käyttää laitetta paristoilla, asenna laitteeseen kahdeksan (8) D-paristoa alakautta.
 4. Paina virtapainiketta. Merkkivalo palaa valkoisena.
 5. Kun Go + Play Wireless on päällä, paina virtapainiketta asettaaksesi sen valmiustilaan. Kun laite on valmiustilassa, paina virtapainiketta käynnistääksesi sen.
- Kun Go + Play Wireless on valmiustilassa, se käynnistyy automaattisesti, kun se havaitsee musiikkia toistettavan siihen liitetystä Bluetooth-laitteesta.
 - Kun Go + Play Wireless on päällä, se siirtyä automaattisesti valmiustilaan oltuaan epäaktiivisena 10 minuuttia (ei äänituloa eikä käyttäjän ohjaustoimenpiteitä). Valmiustilan virrankulutus on korkeintaan 0,5 W.

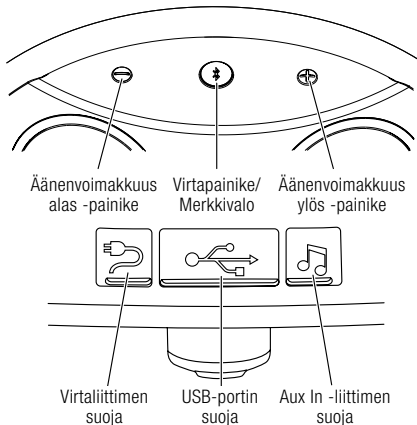

Paristojen asennus

1. Avaa paristokotelon kannen ruuvit kiertämällä niitä vastapäivään irrota paristokotelon kansi.
2. Asenna kahdeksan (8) uutta D-paristoa kuvan osoittamalla tavalla.
3. Aseta kansi takaisin paikalleen.

Huomautus: Laite ei käytä paristoja, kun se on kytketty virtalähteeseen. Kun paristoissa on vähän virtaa, merkkivalo palaa oranssina.

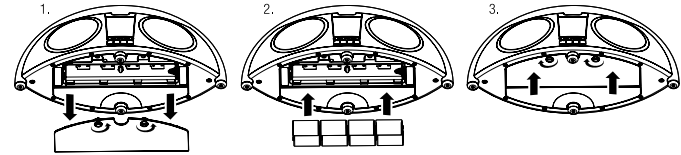

ÄLÄ KÄYTÄ SEKAISIN ERITYYPPISIÄ PARISTOJA.
ÄLÄ KÄYTÄ SEKAISIN UUSIA JA OSITTAIN LADATTUJA PARISTOJA.
LAITE EI LATAA PARISTOJA.

Paristojen hävittäminen

Aikaliparistoja pidetään vaarattomina. Akkuja (kuten nikkelikadmium-, nikkelimetallihybridi-, litium- ja litiumioniakkuja) pidetään vaarallisina taloustarvikkeina, ja ne saattavat olla vaarallisia terveydelle ja turvallisuudelle.

Akkujen hävittäminen talousjätteen mukana on lain vastaista Euroopan unionissa ja muilla alueilla. Kaikki paristot ja akut on hävitettävä ympäristöä säästävällä tavalla. Kysy tietoja ympäristöstävällisestä käytetyn paristojen ja akkujen keräyksestä, kierrätyksestä ja hävittämisestä paikalliselta jätteenhoitoyhtiöltä.

HARMAN KARDON GO + PLAY WIRELESS

Äänentoisto Bluetooth-laitteelta

1. Paina Harman Kardon Go + Play Wireless -laitteen virtapainiketta. Merkkivalo palaa valkoisena.
2. Harman Kardon Go + Play Wireless siirtyy automaattisesti Bluetooth-liittämistilaan.
3. Suorita uuden laitteen haku Bluetooth-laitteella.
4. Valitse liitettävien laitteiden luettelosta "GO+PLAY WIRELESS". Jos laite pyytää salasanaa, kirjoita 0000.
5. Kun laiteparin muodostus onnistuu, Harman Kardon Go + Play Wireless -laitteen merkkivalo muuttuu siniseksi.
6. Toiston ohjaus Bluetooth-laitteella.

Jos haluat muodostaa laiteparin toiseen laitteeseen, pidä virtapainiketta painettuna, kunnes merkkivalo muuttuu valkoiseksi, ja toista sitten yllä esitetyt vaiheet 3 – 5.

Musiikin kuunteleminen ulkoiselta laitteelta

1. Liitä ulkoisen laitteen lähtöliitäntä Aux in -liitäntään 3,5 mm:n stereokaapelilla (ei sisälly pakkaukseen).
2. Harman Kardon Go + Playn yläosassa olevaa virtapainiketta, niin se käynnistyy.
3. Musiikin toistoa ohjataan ulkoisen laitteen kautta.
4. Voit säätää äänenvoimakkuutta Äänenvoimakkuus ylös (+)- ja Äänenvoimakkuus alas (-) -painikkeilla, jotka sijaitsevat laitteen yläosassa.

iPhonen/iPodin lataaminen

1. Käytä iPadin, iPhoneen tai iPodin mukana tullutta kaapelia. Liitä se Go + Play Wirelessin takaosan USB-porttiin. (Go + Play Wirelessin yläosan kuminen säilytysalue on hyvä säilytystila iPhoneille tai iPodille latauksen aikana.)
2. Varmista, että Harman Kardon Go + Play Wireless on kytketty toimivaan pistorasiaan.
Huom: Harman Kardon Go + Play Wireless ei lataa muita laitteita.
3. Harman Kardon Go + Play Wireless ei lataa iPhonea, iPodia tai iPadia toimiessaan paristoilla.

Bluetooth-liittäminen ja Tekniset tiedot

Tekniset tiedot

Malli:	Harman Kardon Go + Play™ Wireless
Laitteen valinnaiset paristot:	Kahdeksan D-alkaliparistoa
Elementit:	Kaksi Ridge- ja kaksi Atlas-elementtiä
Teho:	Diskantti: 2 x 15 W @ 1% THD Basso: 2 x 30 W @ 1% THD
Taajuusvaste:	40 Hz – 20 kHz
Tuloherkkyys (Aux In):	250 mV
Bluetooth-lähtetimen taajuusalue:	2,4 GHz – 2,4835 GHz
Bluetooth-lähtetimen teho:	≤20 dBm (EIRP)
Bluetooth-lähtetimen modulaatio:	GFSK/ 4-DQPSK/8-DPSK
Mitat:	Pituus: 500 mm Leveys: 230 mm Korkeus: 240 mm
Paino:	4,3 kg
Tuloimpedanssi:	>10 kilo-ohmia
Häiriöetäisyys:	>85 dB
Ulkoinen virtalähde:	Tulojännite: 100 – 240 V AC Lähtöjännite: 18 V DC / 3,6 A
Virrankulutus:	korkeintaan 65 W; 0,5 W valmiustilassa

HARMAN International ilmoittaa, että tämä laite noudattaa direktiivin 1999/5/EY, ErP-direktiivin 2009/125/EY ja RoHS-direktiivin 2011/65/EU vaatimuksia ja muita sovellettavia ehtoja. Vaatimustenmukaisuutta käsittelevä ilmoitus on saatavilla verkkosivujemme tukiosiossa osoitteessa www.harmankardon.com

Vika	Mahdollinen ongelma	Ratkaisu	Huomautukset
Äänenlaadun ongelmatilanteet			
Harman Kardon Go + Play Wireless -laitteesta ei kuulu ääntä.	Laitteeseen ei ole kytketty virtaa.	Varmista, että virtalähde tai jatkajohto toimii. Varmista, että virtalähteen/jatkojohdon ja laitteen virtakytkimet ovat Päällä -asennossa. Jos laitetta käytetään paristoilla, varmista, että laitteeseen on asennettu oikein uudet paristot.	Palaako merkkivalo valkoisena? Jos merkkivalo ei pala, Harman Kardon Go + Play Wireless ei saa virtaa. Kokeile ratkaisuehdotuksia.
Ääni kuuluu vain yhdeltä puolelta/kanavasta.	Kaapelia ei ole kytketty kunnolla.	Varmista, että ulkoisen laitteen kaapeli on liitetty kokonaan liittimeen.	
Häiriö (kohina, räätinä tai suhina).	Lähdelaiteen äänentoistossa on häiriöitä.	Kokeile Harman Kardon Go + Play Wireless -laitetta toisella lähdelaitteella.	Esiintyykö häiriöitä tietyillä kappaleilla? Tässä tapauksessa tarkista tallenne tai tallenna lähdemateriaali uudelleen.
	Ulkosen laitteen äänenvoimakkuus voi olla liian suuri.	Tarkista lähdelaitteen voimakkuus ja laske sitä tarvittaessa.	Joillakin laitteilla signaalissa esiintyy häiriöitä, jos äänenvoimakkuus on liian suuri.
	Taajuuskorjauksen asetus voi olla liian korkea.	Tarkista iPhone,iPodin, iPadin tai muun lähdelaitteen taajuuskorjauksen asetus.	On suositeltavaa asettaa taajuuskorjauksen asetukseksi "Flat" tai kytkä se pois käytöstä.
Harman Kardon Go + Play Wireless -laitteesta kuuluu äänekkäs humina tai surina.	Aux In -kaapelia ei ole kytketty oikein.	Tarkista Aux In -kaapelin kytkentä.	
	Kaapeli voi olla viallinen.	Vaihda kaapeli.	
	Maasilmukka (sopimaton kytkentä).	Katkaise Harman Kardon Go + Play Wireless -laitteen virta ja kytkä se toiseen pistorasiaan.	
Kaiutinjärjestelmässä esiintyy radiotaajuushäiriöitä tai se vastaanottaa radioaseman lähetystä.	Tulosignaalin kaapeli saattaa aiheuttaa häiriön.	Hanki ferriittisydän ja kierrä kaapelin ylimääräinen osa sen ympärille. Ferriittisydämen voit hankkia paikallisesta elektroniikkaliikkeestä.	
Ääni ei tunnu kuuluvan laitteen takaosan ritilöistä.	Yksi takaritilä peittää bassorefleksiputken ja toinen saa laitteen näyttämään symmetriseltä.	Kun laitetta käytetään kuunteluun, sen etuosa tulee suunnata eteenpäin.	
Latauksen ongelmatilanteet			
iPhone, iPod tai iPad ei lataudu USB-portin kautta.	Laitteeseen ei ole kytketty virtaa.	Varmista, että virtalähde tai jatkajohto toimii. Varmista, että virtalähteen/jatkojohdon ja laitteen virtakytkimet ovat On-asennossa.	Harman Kardon Go + Play Wireless ei lataa iPhonea, iPodia tai iPadia toimiessaan paristoilla.
	iPhone, iPod tai iPad ei saa kunnollista kontaktia käyttämälläsi kaapelilla.	Varmista, että iPhone, iPod tai iPad on liitetty telakkaan tukevasti.	

HARMAN

HARMAN International Industries, Incorporated
8500 Balboa Boulevard, Northridge, CA 91329, USA
516 255 4545 (Vain Yhdysvallat)

www.harmankardon.com

Valmistettu Kiinassa

©2012 HARMAN International Industries, Incorporated. Kaikki oikeudet pidätetään. Tous droits réservés.

Harman Kardon on Harman International Industries Incorporatedin tavaramerkki, joka on rekisteröity Yhdysvalloissa ja/tai muissa maissa. Harman Kardon Go + Play on Harman International Industries Incorporatedin tavaramerkki.

Bluetooth®-sana ja -logo ovat Bluetooth SIG Inc:n rekisteröityjä tavaramerkkejä. HARMAN International Industries Incorporated käyttää tuotemerkkejä käyttöluvan mukaisesti.

iPhone, iPod ja iPad ovat Apple Inc:n rekisteröityjä tavaramerkkejä Yhdysvalloissa ja muissa maissa. "Made for iPod", "Made for iPhone" ja "Made for iPad" merkitsevät iPodille, iPhoneille tai iPadille tarkoitettua lisävarustetta, jonka valmistaja vakuuttaa täyttävän Applen vaatimukset. Apple ei vastaa tämän laitteen toiminnasta tai siitä, noudattaako se turvallisuusstandardeja ja lainsäädännöllisiä vaatimuksia. Tämän laitteen käyttö iPodin, iPhone:n tai iPadin kanssa voi vaikuttaa langattoman yhteyden suorituskykyyn.

Laitteen ominaisuuksia, teknisiä tietoja ja ulkonäköä voidaan muuttaa ilman erillistä ilmoitusta.



Älä hävitä sähkölaitteita lajittelemattoman kunnallsijäjteen mukana vaan toimita ne erillisiin keräyspisteisiin. Pyydä lisätietoja saatavilla olevista keräysmahdollisuuksista paikallisilta viranomaisilta.

Osanumero 950-0467-001, Versio B



harman/kardon
by HARMAN

www.harmankardon.com

HARMAN KARDON
GO + PLAY™ WIRELESS

Беспроводная портативная акустическая система класса Hi-Fi для устройств iPad, iPhone и iPod

Руководство пользователя



harman/kardon
by HARMAN

HARMAN KARDON GO + PLAY WIRELESS

Добро пожаловать

Добро пожаловать

Благодарим вас за приобретение Go + Play™ Wireless от компании Harman Kardon — беспроводной портативной акустической системы класса Hi-Fi для устройств iPhone/iPod и iPad. Эта система была спроектирована в соответствии с высочайшими стандартами воспроизведения звука; в ней используется технология HARMAN TrueStream, которая гарантирует наилучшее качество и чистоту беспроводного звука. Беспроводная система Harman Kardon Go + Play Wireless удовлетворит все ваши потребности в прослушивании звука дома и в путешествии, позволяя вам насладиться любимой музыкой, где бы вы ни находились.

Введение

Портативная беспроводная акустическая система высочайшего класса Harman Kardon Go + Play Wireless для устройств iPhone/iPod и iPad работает подобно системе домашнего кинотеатра. Спроектированное с мыслями о комфорте, великолепной работе и свободе устройство Harman Kardon Go + Play Wireless окружит вас превосходным звуком Harman Kardon®, когда вы передаете на него беспроводное потоковое аудио через *Bluetooth*. Изогнутая ручка из нержавеющей стали позволит вам переносить устройство, чтобы иметь возможность наслаждаться безупречным звуком где угодно. Система обеспечит чистым и мощным звуком любое воспроизводящее музыку устройство, подключенное к входу дополнительного источника, и даже сможет зарядить ваш iPhone/iPod или iPad, если подключить его к заднему USB-порту. Насладитесь непревзойденной работой беспроводного аудио системы Harman Kardon Go + Play Wireless — при ее прослушивании вам может показаться, что вы перенеслись в будущее.

Особые функции

IEQ — Технология интеллектуальной частотной коррекции подстраивает работу микропроцессора и системы цифровой обработки сигнала (DSP) устройства Harman Kardon Go + Play Wireless, оптимизируя выходной сигнал системы в зависимости от того, питается ли она от сети или батареи.
Двойное усиление — Устройство Harman Kardon Go + Play Wireless использует два усилителя, обеспечивающих чистый и мощный звук.

Комплект поставки

Аккуратно распакуйте систему Harman Kardon Go + Play Wireless и проверьте наличие всех компонентов.

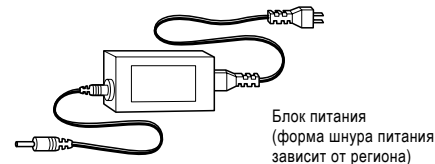

Блок питания
(форма шнура питания
зависит от региона)

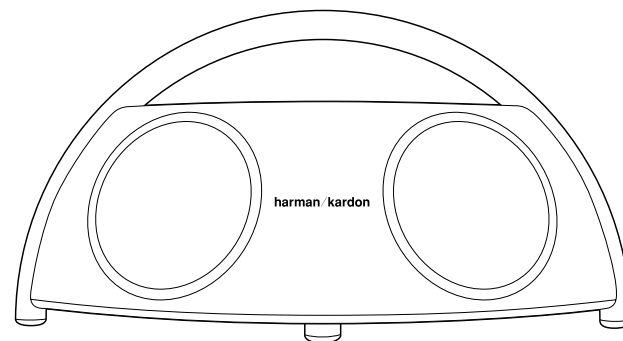

Устройство Harman Kardon Go + Play Wireless

HARMAN KARDON GO + PLAY WIRELESS

Основные шаги настройки

1. Подключите блок питания к разъему питания «DC In».
2. Включите вилку блока питания в электрическую розетку.
3. Если вы предпочитаете использовать батареи, установите восемь (8) батарей типа D в нижнюю часть устройства.
4. Нажмите кнопку питания. Индикатор состояния загорится белым цветом.
5. Когда система Go+Play Wireless включена, нажатие кнопки питания переведет ее в режим ожидания; когда устройство находится в режиме ожидания, нажатие этой кнопки включит его.
 - Находясь в режиме ожидания, система Go+Play Wireless автоматически включится, получив аудиосигнал от связанного беспроводного устройства через *Bluetooth*.
 - Когда устройство Go+Play Wireless включено, оно автоматически переходит в режим ожидания через 10 минут простоя (не принимается аудио и нет никаких действий пользователя). Энергопотребление в режиме ожидания не превышает 0,5 Вт.

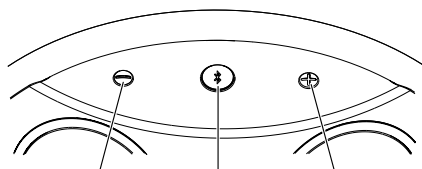

Кнопка понижения уровня громкости Кнопка питания/ индикатор состояния Кнопка увеличения уровня громкости

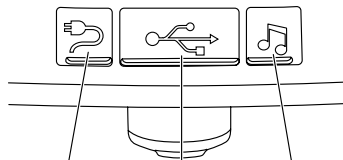

Крышка входа питания постоянного тока Крышка USB-порта Крышка входа дополнительного источника

Основные шаги настройки

Установка батарей

1. Открутите против часовой стрелки два винта, удерживающие крышку отсека батарей, и снимите крышку.
2. Вставьте восемь (8) новых батарей типа D, как показано на рисунке.
3. Закройте отсек батарей крышкой.

Примечание. Система не питается от батарей, пока она использует электрический ток из сети. Индикатор состояния загорится желтым цветом, если уровень заряда батарей станет слишком низким.

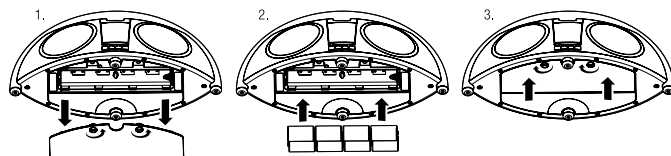

НЕ ИСПОЛЬЗУЙТЕ БАТАРЕИ РАЗНЫХ ТИПОВ.
НЕ ИСПОЛЬЗУЙТЕ ВМЕСТЕ НОВЫЕ И ЧАСТИЧНО РАЗРЯЖЕННЫЕ БАТАРЕИ.
БАТАРЕИ НЕ ПОДЗАРЯЖАЮТСЯ, НАХОДЯСЬ В УСТРОЙСТВЕ.

Утилизация батарей

Щелочные батареи считаются безопасными. Перезаряжаемые аккумуляторы (то есть никель-кадмиевые, никель-металл-гидридные, литиевые и литий-ионные) считаются опасными материалами и могут создавать нежелательный риск для здоровья и безопасности.

В Европейском союзе и других регионах запрещается выбрасывать батареи вместе с бытовым мусором. Все батареи должны утилизироваться с соблюдением требований охраны окружающей среды. Для получения информации о сборе, переработке и утилизации использованных батарей с соблюдением требований охраны окружающей среды обращайтесь к представителям местной службы утилизации отходов.

HARMAN KARDON GO + PLAY WIRELESS

Прослушивание аудио с *Bluetooth*-совместимого устройства

1. Нажмите кнопку питания устройства Harman Kardon Go + Play Wireless. Индикатор состояния загорится белым цветом.
2. Устройство автоматически перейдет в режим связывания через *Bluetooth*.
3. На своем *Bluetooth*-совместимом устройстве выполните поиск нового устройства.
4. В списке доступных для связывания устройств выберите «GO+PLAY WIRELESS». Если устройство запросит код, введите «0000».
5. После успешного связывания индикатор состояния устройства Harman Kardon Go + Play Wireless сменит цвет на синий.
6. Воспроизведением можно управлять на *Bluetooth*-совместимом устройстве.

Чтобы связать систему с другим устройством, нажмите и удерживайте кнопку питания, пока светодиод не загорится белым цветом, и затем повторите вышеописанные шаги 3–5.

Прослушивание музыки с дополнительного устройства

1. Подключите выход дополнительного устройства к разьему дополнительного входа («Aux In») с помощью стереокабеля для дополнительного источника 3,5 мм (1/8 дюйма); этот кабель не входит в комплект.
2. Нажмите кнопку питания, расположенную на верхней крышке системы Harman Kardon Go + Play Wireless, чтобы включить устройство.
3. Управление воспроизведением музыки производится с помощью дополнительного устройства.
4. Подстройте нужный уровень громкости с помощью кнопок увеличения («+») и уменьшения («-») громкости, расположенных на верхней крышке устройства.

Зарядка устройства iPhone/iPod

1. С помощью кабеля, входящего в комплект вашего iPad, iPhone или iPod, подключите его к заднему USB-порту Go+Play Wireless. (Покрытая резиной верхняя поверхность Go+Play Wireless отлично подходит для размещения iPhone или iPod во время зарядки.)
2. Убедитесь в том, что док-станция Harman Kardon Go + Play Wireless подключена к исправной электрической розетке. Примечание. Система Harman Kardon Go + Play Wireless не будет заряжать другие устройства.
3. Система Harman Kardon Go + Play Wireless не будет заряжать устройство iPhone/iPod, пока она работает от батарей.

Связывание через *Bluetooth* и Технические характеристики

Технические характеристики

Модель:	Harman Kardon Go + Play™ Wireless
Дополнительные батареи для устройства:	8 щелочных батарей типа D
Динамики:	По два преобразователя Ridge и Atlas
Мощность:	Высокочастотные динамики: 2 x 15 Вт при КНИ 1 % Низкочастотные динамики: 2 x 30 Вт при КНИ 1 %
Эффективный рабочий диапазон частот:	40 Гц – 20 кГц
Входная чувствительность (Aux In):	250 мВ
Диапазон частот передатчика <i>Bluetooth</i> :	2,4 – 2,4835 ГГц
Мощность передатчика <i>Bluetooth</i> :	≤ 20 дБм (EIRP)
Модуляция передатчика <i>Bluetooth</i> :	GFSK/ /4-DQPSK/8-DPSK
Габариты:	Длина: 500 мм (20 дюймов) Ширина: 230 мм (9 дюймов) Высота: 240 мм (9 1/2 дюйма)
Вес:	4,3 кг (9,4 фунта)
Входное сопротивление:	>10 кОм
Отношение сигнал/шум:	>85 дБ
Внешний блок питания:	Входное напряжение: 100–240 В переменного тока Выходное напряжение: 18 В постоянного тока при 3,6 А
Потребляемая мощность:	65 Вт (максимум); 0,5 Вт (в режиме ожидания)

Настоящим компания HARMAN International извещает, что данное устройство соответствует основным требованиям и другим соответствующим положениям директив 1999/5/EC, EPR 2009/125/EC и RoHS 2011/65/EU. Декларацию соответствия можно найти в разделе помощи на нашем веб-сайте www.harmankardon.com

Признак	Возможная проблема	Решение	Примечание
Неисправности, связанные с качеством звука			
Устройство Harman Kardon Go + Play Wireless не воспроизводит звук.	К устройству не подключено питание.	Убедитесь в том, что электрическая розетка или удлинитель исправны. Убедитесь в том, что все переключатели на розетке, удлинителе и устройстве находятся во включенном положении. Если вы не пользуетесь блоком питания, убедитесь, что вы используете новые батареи и что они установлены правильно.	Горит ли белый индикатор? Если индикатор не горит, это означает, что устройство Harman Kardon Go + Play Wireless не получает электропитания. Попробуйте предложенные решения.
Звук идет только из одного канала.	Кабель вставлен ненадлежащим образом.	Убедитесь в том, что кабель для дополнительного источника полностью вставлен в разъем.	
Искажения (статические помехи, щелчки или шипение).	Искажения вызваны источником.	Проверьте устройство Harman Kardon Go + Play Wireless с другим источником.	Может быть, искажения слышны лишь на определенных песнях? Если это так, проверьте запись или повторно запишите источник.
	Возможно, уровень громкости на выходе дополнительного источника слишком высок.	Проверьте уровень громкости источника и при необходимости уменьшите его.	Некоторые устройства искажают сигнал, если громкость слишком высока.
	Настройка эквалайзера установлена на слишком высокое значение.	Проверьте настройку эквалайзера («EQ») на своем устройстве iPhone/iPod или другом источнике.	Рекомендуется установить эту настройку в значение «Flat» («пониженный») или выключить ее («Off»).
Устройство Harman Kardon Go + Play Wireless издает громкое гудение или жужжание.	Кабель дополнительного источника («Aux In») не вставлен надлежащим образом.	Проверьте подключение кабеля дополнительного источника.	
	Испорчен кабель.	Замените кабель.	
	Паразитный контур с замыканием через землю (неподходящее соединение).	Выключите устройство Harman Kardon Go + Play Wireless и подключите его к другой электрической розетке.	
В акустической системе возникают радиочастотные помехи либо слышны радиопередачи.	Возможно, входной кабель улавливает помехи.	Купите ферритовый сердечник и намотайте на него излишек кабеля. Ферритовый сердечник можно приобрести в местном магазине электротоваров.	
Звук идет не из решеток в задней части устройства.	Одна задняя решетка закрывает порт фазоинвертора, а другая придает устройству симметричный вид.	Убедитесь в том, что передняя часть устройства во время прослушивания направлена вперед.	
Неисправности, связанные с зарядкой			
Устройство iPhone/iPod не заряжается через USB-порт.	К устройству не подключено питание.	Убедитесь в том, что электрическая розетка или удлинитель исправны. Убедитесь в том, что все переключатели на розетке, удлинителе и устройстве находятся во включенном положении.	Система Harman Kardon Go + Play Wireless не будет заряжать устройство iPhone/iPod, пока она работает от батарей.
	Входящий в комплект вашего устройства iPad, iPhone или iPod кабель не обеспечивает полного контакта.	Убедитесь в том, что устройство iPhone/iPod надежно вставлено в гнездо док-станции.	

HARMAN

HARMAN International Industries, Incorporated.
8500 Balboa Boulevard, Northridge, CA 91329 USA
516-255-4545 (только в США)

www.harmankardon.com

Сделано в КНР

©2012 HARMAN International Industries, Incorporated. Все права защищены. Tous droits réservés.

Harman Kardon — товарный знак компании Harman International Industries, Incorporated, зарегистрированный в США и/или других странах. Harman Kardon Go + Play является товарным знаком компании Harman International Industries, Incorporated.

Bluetooth® и логотип являются зарегистрированными товарными знаками, принадлежащими компании Bluetooth SIG, Inc.; использование данных знаков компанией Harman International Industries, Incorporated соответствует условиям лицензии.

iPhone, iPod и iPad являются товарными знаками компании Apple Inc., зарегистрированными в США и других странах. Наличие маркировки «Made for iPod», «Made for iPhone» и «Made for iPad» означает, что электронное устройство специально разработано для подключения к устройствам iPod, iPhone или iPad и сертифицировано разработчиком на предмет соответствия стандартам производительности компании Apple. Компания Apple не несет ответственности за работу этого устройства или за его соответствие стандартам безопасности и регулятивным нормам. Помните, что использование этого устройства с устройствами iPod, iPhone или iPad может повлиять на работу беспроводных сетей.

Функции, характеристики и внешний вид описываемых компонентов могут быть изменены без предварительного уведомления.



Не выбрасывайте электрические приборы в контейнеры для несортированного бытового мусора; обращайтесь на объекты для раздельного сбора отходов. Для получения информации о доступных системах утилизации свяжитесь с представителем местной власти.

Артикул № 950-0467-001, ред. В



harman/kardon
by HARMAN

www.harmankardon.com

HARMAN KARDON
GO + PLAY™ WIRELESS

Trådlös bärbar hi-fi-högtalare för iPad, iPhone och iPod

Bruksanvisning



HARMAN KARDON GO + PLAY WIRELESS

Välkommen

Välkommen

Tack för att du har köpt Harman Kardons bärbara Go + Play™ Wireless-hi-fi-högtalare för iPhone/iPod och iPad. Det här systemet har utvecklats för att uppfylla högsta möjliga ljudkvalitetsstandard och innehåller HARMAN TrueStream som garanterar trådlöst ljud och klarhet på högsta nivå. Harman Kardon Go + Play Wireless-systemet klarar alla dina lyssnings- och resebehov, så att du kan omge dig av din favoritmusik var du än är.

Inledning

Harman Kardons bärbara Go + Play Wireless-hi-fi-högtalarsystem för iPhone/iPod och iPad fungerar som ett hemmabiosystem. Med innovativ design som tagits fram för komfort, prestanda och frihet omger Harman Kardons Go + Play Wireless-enhet dig med lyxigt Harman Kardon®-ljud när du strömmar trådlöst ljud till den via *Bluetooth*. Bär enheten genom att hålla i dess båghandtag av rostfritt stål för att njuta av den ultimata bärbara ljudbilden. Systemet kommer att ge rent och kraftfullt ljud för alla musikkällor som är anslutna till AUX-ingången och laddar t.o.m. din iPhone/iPod och iPad medan den är ansluten till den bakre USB-porten. Få trådlöst ljud med högsta kvalitet, med Harman Kardon Go + Play Wireless-systemet - din lyssningsupplevelse tar ett steg in i framtiden.

Specialfunktioner

IEQ – Intelligent equalizerteknologi skräddarsyr Harman Kardon Go + Play Wireless-mikroprocessorns och den digitala signalbearbetningens (DSP) prestanda för att optimera systemets utsignal enligt batteri- eller nät drift.

Dubbla förstärkare – Harman Kardon Go + Play Wireless-enhet använder två förstärkare för att ge en ren, kraftfull ljudutsignal.

Förpackningens innehåll

Packa försiktigt upp ditt Harman Kardon Go + Play Wireless-system och identifiera alla komponenter.

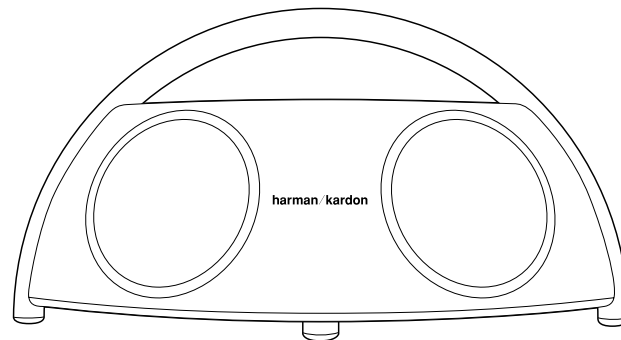
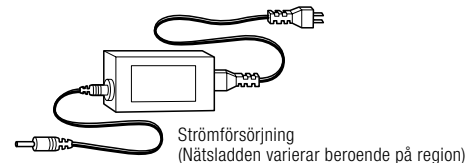

Harman Kardon Go + Play Wireless-enhet

HARMAN KARDON GO + PLAY WIRELESS

Allmän konfiguration

Allmän konfiguration

1. Anslut strömförsörjningen till "DC In"-uttaget.
2. Stick in adaptern i vägguttaget.
3. Om du föredrar att använda batterier installerar du åtta (8) batterier av typ D på enhetens undersida.
4. Tryck på strömbrytarknappen. Statuslysdioden kommer att lysa vitt.
5. När Go+Play Wireless är på, trycker du på strömbrytaren för att försätta den i standbyläget. När den är i standbyläget, trycker du på strömbrytaren för att slå på den.
 - När Go+Play Wireless är i standbyläge slås den automatiskt på när den detekterar ljud från en ihopparad trådlös enhet via *Bluetooth*.
 - När Go+Play Wireless är påslagen aktiverar den automatiskt standbyläget efter 10 minuters inaktivitet (under vilken inget ljud har detekterats och inget reglage har använts av användaren). Strömförbrukningen i standbyläget överskrider inte 0,5 W.

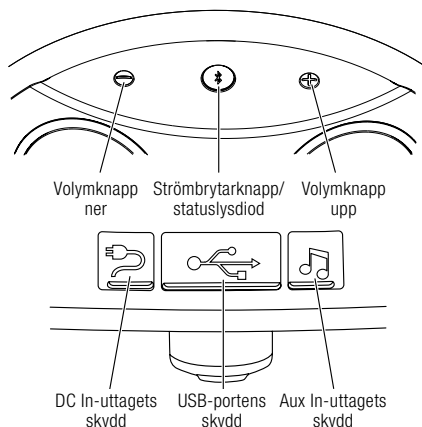

Batteriinstallation

1. Skruva loss de två skruvarna för batterifackets lock moturs till olåst läge. Ta bort batterifackets lock.
2. Placera åtta (8) nya D-cellsbatterier enligt illustrationen.
3. Sätt tillbaka batterifackets lock.

Obs: Systemet kommer inte att använda sig av batteriet vid användning av strömförsörjning från elnätet. Vid låg batterispänning lyser statuslysdioden orange.

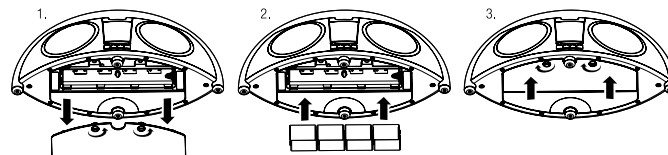

BLANDA INTE BATTERITYPER.
BLANDA INTE LADDADE OCH DELVIS LADDADE BATTERIER.
BATTERIER LADDAS INTE MEDAN DE BEFINNERS I ENHETEN.

Batterikassering

Alkaliska batterier anses som icke-farliga. Laddningsbara batterier (dvs. nickel-kadmium, nickel-metall-hybrid, litium och litiumjon) anses vara farliga hushållsmaterial och kan utgöra en onödig hälso- och säkerhetsrisk.

Inom Europeiska unionen och på andra platser är det olagligt att kasta batterier i hushållsavfall. Alla batterier måste omhändertas på ett miljömässigt korrekt sätt. Kontakta din lokala avfallshanteringsmyndighet för information om miljömässigt korrekt insamling, återvinning och omhändertagande av använda batterier.

HARMAN KARDON GO + PLAY WIRELESS

Lyssna på ljud från en *Bluetooth*-kompatibel enhet

1. Tryck på strömbrytarknappen på Harman Kardon Go + Play Wireless. Statuslysdioden lyser vitt.
2. Harman Kardon Go + Play Wireless-enheten kommer automatiskt att gå över till *Bluetooth*-ihoppningsläget.
3. Utför en ny enhets sökning på din *Bluetooth*-kompatibla enhet.
4. Välj "GO+PLAY WIRELESS" på enhetens ihoppningslista. Om enheten ber om en lösenkod anger du 0000.
5. När ihoppningen är klar blir statuslysdioden på Harman Kardon Go + Play Wireless blå.
6. Styr uppspelningen från din *Bluetooth*-kompatibla enhet.

Om du vill para ihop med en annan enhet håller du strömbrytarknappen intryckt tills lysdioden blir vit, och upprepar sedan stegen 3 till 5 ovan.

Lyssna på musik från en extern enhet

1. Anslut den externa enhetens utgång till "Aux in"-uttaget genom att använda en extern kabel för 3,5 mm stereo (ingår inte).
2. Tryck på strömbrytarknappen på Harman Kardon Go + Play Wireless-systemets ovansida om du vill sätta igång enheten.
3. Styr musikuppspelningen genom den externa enheten.
4. Justera ljudnivån genom att använda knapparna för ljudvolym upp ("+") och ner ("–") som finns på enhetens ovansida.

Ladda din iPhone/iPod

1. Använd kabeln som medföljde din iPad, iPhone eller iPod för att ansluta den till den bakre USB-porten på Go+Play Wireless. (Gummiytan överst på din Go + Play Wireless är den perfekta platsen för att lägga din iPhone eller iPod under laddningen.)
2. Se till Harman Kardon Go + Play Wireless-enheten är ansluten till ett spänningssatt elektriskt uttag. Obs! Harman Kardon Go + Play Wireless-systemet kommer inte att ladda andra enheter.
3. Harman Kardon Go + Play Wireless-enheten kommer inte att ladda en iPhone-/iPod-enhet medan du använder batteriet.

Bluetooth-ihoppning och tekniska specifikationer

Tekniska specifikationer

Modell:	Harman Kardon Go + Play™ Wireless
Tillvalsbatterier för enheten:	8 alkaliska batterier av typ D
Element:	Två Ridge- och två Atlas-element
Effekt:	Tweeters: 2 x 15 watt vid 1 % THD Woofers: 2 x 30 watt vid 1 % THD
Frekvensåtergivning:	40 Hz – 20 kHz
Ingångskänslighet (Aux In):	250 mV
<i>Bluetooth</i> -sändarens frekvensområde:	2,4 GHz – 2,4835 GHz
<i>Bluetooth</i> -sändareffekt:	≤20 dBm (EIRP)
<i>Bluetooth</i> -sändarmodulering:	GFSK/ /4-DQPSK/8-DPSK
Mått:	Längd: 500 mm Bredd: 230 mm Höjd: 240 mm
Vikt:	4,3 kg
Ingångsimpedans:	>10 kOhm
Signalbrusförhållande:	>85 dB
Extern strömförsörjning:	Insättning: 100 – 240 V AC Utsättning: 18 V DC vid 3,6 A
Energiförbrukning:	65 W (max), 0,5 W (standbyläge)

Härmed förklarar HARMAN International att denna utrustning uppfyller de väsentliga kraven och övriga relevanta bestämmelser i direktiven 1999/5/EG, 2009/125/EG och 2011/65/EU. Överensstämmelseförklaringen finns att läsa i supportavsnittet på vår webbplats, se www.harmankardon.com.

Symptom	Möjligt problem	Lösning	Anmärkning
Felsökning av ljudkvalitet			
Det kommer inte ut något ljud från Harman Kardon Go + Play Wireless-enheten.	Ingen ström till enheten.	Se till att vägguttag eller grenuttag är strömförsörjt. Se till att alla kontakter för vägguttag/grenuttag är på och att alla kontakter för enheten är på. Om du inte använder nätadaptorn, ser du till att nya batterier har installerats på rätt sätt.	Lyser den vita lysdioden? Om lysdioden inte lyser kommer det inte någon ström till din HarmanKardon Go + Play Wireless-enhet. Försök med de visade lösningarna.
Ljud kommer endast från en sida/kanal.	Kabeln har inte stucksits in ordentligt.	Se till att den externa kabeln är insatt hela vägen in i uttaget.	
Distorsion (brusande, sprakande och väsande ljud).	Distorsion i källanheten.	Testa Harman Kardon Go + Play Wireless-enheten med en annan källa.	Uppstår distorsion med specifika sånger? Om så är fallet kontrollerar du inspelningen eller spelar in från källan igen.
	Ljudnivån kan vara för hög från den externa enhetens utgång.	Kontrollera källans ljudnivå och sänk den vid behov.	En del enheter kommer att förvränga signalen om ljudnivån är för hög.
	EQ-inställningen kan vara för hög.	Kontrollera EQ-inställningen på din iPhone/iPod eller källanhet.	Det rekommenderas att du ställer in källanhetens EQ till "Flat" eller "Off."
Harman Kardon Go + Play Wireless-enheten avger ett hummande eller surrande ljud.	Aux In-kabeln har inte stucksits in ordentligt.	Kontrollera Aux In-kabelns anslutning.	
	Kabeln kan vara dålig.	Byt ut kabeln.	
	Jordslinga (en olämplig anslutning).	Stäng av Harman Kardon Go + Play Wireless-enheten och anslut den till ett annat vägguttag.	
Högtalarsystemet tar emot radiofrekvent störning eller en radiostationssändning.	Ingångskabeln kan ta emot störningar.	Köp en ferritkärna och linda överflödigt kabel på den. En ferritkärna kan köpas hos din lokala elektronikbutik.	
Det verkar inte komma något ljud från gallren på apparatens baksida.	Ett av de bakre gallren täcker basreflexporten, det andra är för att ge enheten ett symmetriskt utseende.	Se till att enhetens front riktas framåt medan du lyssnar på den.	
Felsökning för laddning			
iPhone-/iPod-enheten laddas inte via USB-porten.	Ingen ström till enheten.	Se till att ditt vägg- eller grenuttag är strömförsörjt. Se till att alla kontakter för vägguttag/grenuttag är på och att alla kontakter för enheten är på.	Harman Kardon Go + Play Wireless-enheten kommer inte att ladda upp en iPhone/iPod medan du använder batteriet.
	iPhone-/iPod-enheten har inte full kontakt genom kabeln som följde med din iPad, iPhone eller iPod.	Se till att iPhone-/iPod-enheten är ordentligt insatt i dockningsstationen.	

HARMAN

HARMAN International Industries, Incorporated

8500 Balboa Boulevard, Northridge, CA 91329 USA
516.255.4545 (endast USA)

www.harmankardon.com

Tillverkad i Kina.

©2012 HARMAN International Industries, Incorporated. Med ensamrätt. Tous droits réservés.

Harman Kardon är ett varumärke som tillhör Harman International Industries, Incorporated, registrerade i USA och/eller andra länder. Harman Kardon Go + Play är ett varumärke som tillhör Harman International Industries, Incorporated.

Bluetooth®-ordmärket och -logotypen är registrerade varumärken som tillhör Bluetooth SIG, Inc., och all användning av sådana märken av HARMAN International Industries, Incorporated, sker på licens.

iPad, iPhone och iPod är varumärken som tillhör Apple Inc. och är registrerade i USA och andra länder. "Made for iPod", "Made for iPhone" och "Made for iPad" innebär att ett elektroniskt tillbehör har konstruerats speciellt för anslutning till iPod, iPhone eller iPad och att utvecklaren garanterar att det motsvarar Apples prestandakrav. Apple påtar sig inget ansvar för enhetens funktion eller att den motsvarar lagstadgade förordningar och säkerhetsstandarder. Observera att om detta tillbehör används med iPod, iPhone eller iPad, så kan det påverka trådlösa prestanda.

Egenskaper, specifikationer och utseende kan ändras utan föregående meddelande.



Kasta inte elektriska apparater som osorterat avfall. Använd separata insamlingsanläggningar. Kontakta lokala myndigheter om du önskar information om tillgängliga insamlingsystem.

Artikelnr 950-0467-001, rev. B



harman / kardon
by HARMAN

www.harmankardon.com

HARMAN KARDON
GO + PLAY™ WIRELESS

Trådløs og bærbar hi-fi-højtaler til iPad, iPhone og iPod

Brugervejledning



HARMAN KARDON GO + PLAY WIRELESS

Velkommen

Velkommen

Tak for dit køb af den bærbare hi-fi-højttaler Harman Kardon Go + Play™ Wireless til iPhone/iPod og iPad. Dette system er designet til at leve op til de højeste standarder for lydgengivelse og er udstyret med HARMAN TrueStream, der garanterer førsteklasses lyd og klarhed. Harman Kardon Go + Play Wireless-systemet opfylder alle dine lyttebehov, når du er på farten, så du kan fordybe dig i din yndlingsmusik, uanset hvor du er.

Indledning

Det bærbare trådløse hi-fi-højttalersystem Harman Kardon Go + Play Wireless til iPhone/iPod fungerer som et hjemmebiografssystem. Med et banebrydende design, der er bygget til komfort, præstation og frihed, vil Harman Kardon Go + Play Wireless-enheden omgive dig med luksuriøs Harman Kardon®-lyd, når du streamer lyd trådløst til den via *Bluetooth*. Bær enheden i det buede håndtag af rustfrit stål, og nyd det ultimative, bærbare lyd billede. Systemet leverer ren, kraftig lyd for enhver musikkilde, der er tilsluttet Aux-indgangen, og det oplader desuden din iPhone/iPod og iPad, når den er tilsluttet USB-porten på bagsiden. Oplev højdepunktet inden for trådløs audioperformance med systemet Harman Kardon Go + Play Wireless – det vil give din lytteoplevelse et spark ind i fremtiden.

Særlige funktioner

IEQ (Intelligent Equalization Technology) skræddersyr ydeevnen fra Harman Kardon Go + Play Wireless-mikroprocessoren og digital signalbehandling (DSP) til at optimere systemets lyd både ved batteri- og lysnetdrift.

Bi-amplification – Harman Kardon Go + Play Wireless-enheden anvender to forstærkere for at opnå en ren og kraftig lydgengivelse.

Pakkens indhold

Pak forsigtigt dit Harman Kardon Go + Play Wireless-system ud, og identificer alle komponenterne.

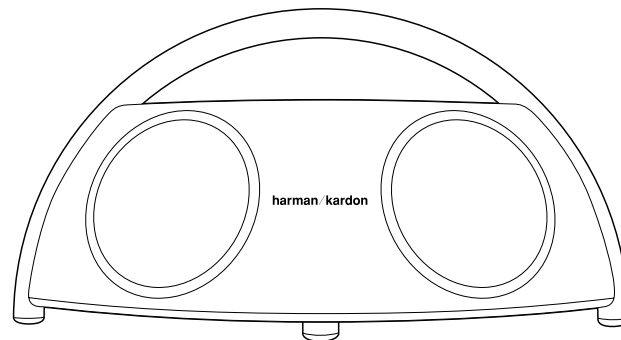
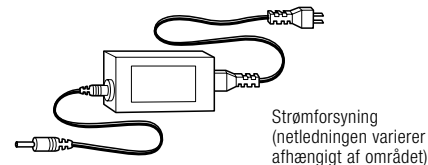

Harman Kardon Go + Play Wireless-enheden

HARMAN KARDON GO + PLAY WIRELESS

Generel opsætning

Generel opsætning

1. Tilslut strømforsyningen til "DC In"-stikket.
 2. Tilslut adapteren til stikkontakten.
 3. Hvis du foretrækker at bruge batterier, skal du installere otte (8) batterier af type D i bunden af enheden.
 4. Tryk på tænd/sluk-knappen. Status-LED'en lyser hvidt.
 5. Når Go+Play Wireless er tændt, skal du trykke på tænd/sluk-knappen for at sætte den i standbytilstand. Når den er i standbytilstand, skal du trykke på tænd/sluk-knappen for at tænde den.
- Når Go+Play Wireless er i standbytilstand, tændes den automatisk, når den registrerer, at der afspilles lyd fra en parret enhed via *Bluetooth*.
 - Når Go+Play Wireless er tændt, skifter den automatisk til standbytilstand efter 10 minutters inaktivitet (der er intet lydindgangssignal, og brugeren betjener ingen knapper). Strømforbruget i standbytilstand overstiger ikke 0,5 W.

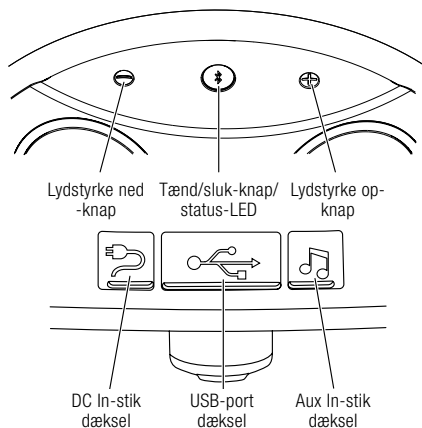

Installation af batterier

1. Drej de to skruer i dækslet over batterirummet mod uret til den ulåste position, og fjern dækslet over batterirummet.
2. Anbring otte (8) nye D-celle-batterier som vist.
3. Sæt batterirumdækslet på plads igen.

Bemærk: Systemet bruger ikke batteristrøm, når det bruger lysnetstrøm. Når der næsten ikke er mere strøm på batterierne, lyser status-LED'en gult.

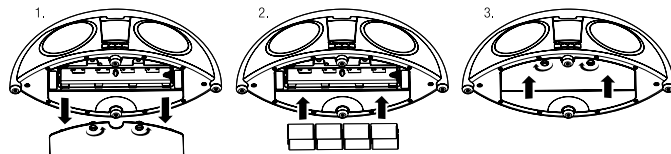

BLAND IKKE FORSKELLIGE TYPER BATTERIER.
BLAND IKKE OPLADEDE OG DELVIST OPLADEDE BATTERIER.
BATTERIERNE OPLADES IKKE, MENS DE ER I ENHEDEN.

Bortskaffelse af batterier

Alkalinebatterier anses for ufarlige. Genopladelige batterier (dvs. nikkel-cadmium, nikkelmetalhydrid, litium og litium-ion) anses for farligt husholdningsmateriale og kan udgøre en unødigt sundheds- og sikkerhedsrisiko.

I EU og andre steder er det ulovligt at kassere alle typer batterier som husholdningsaffald. Alle batterier skal kasseres på en miljøvenlig måde. Kontakt de lokale affaldsbehandlingsmyndigheder for at få oplysninger om miljøvenlig indsamling, genbrug og bortskaffelse af brugte batterier.

HARMAN KARDON GO + PLAY WIRELESS

Bluetooth-parring og tekniske specifikationer

Afspilning af lyd fra en Bluetooth-kompatibel enhed

1. Tryk på Harman Kardon Go + Play Wireless' tænd/sluk-knap. Status-LED'en lyser hvidt.
2. Harman Kardon Go + Play Wireless-enheden aktiverer automatisk Bluetooth-parringstilstanden.
3. Foretag en ny søgning efter enheder på din Bluetooth-kompatible enhed.
4. Vælg "GO+PLAY WIRELESS" på enhedens paringsliste. Hvis enheden beder om en adgangskode, skal du indtaste 0000.
5. Når parringen er gennemført skifter Harman Kardon Go + Play Wireless' status-LED til blå.
6. Kontroller afspilningen fra din Bluetooth-kompatible enhed.

Hvis du vil parre med en anden enhed, skal du trykke på tænd/sluk-knappen, indtil LED'en lyser hvidt, og derefter gentage trin 3-5 ovenfor.

Afspilning af musik fra en ekstern enhed

1. Tilslut den eksterne enheds udgang til "Aux in"-stikket ved hjælp af et 3,5 mm stereokabel (medfølger ikke).
2. Tryk på tænd/sluk-knappen øverst på Harman Kardon Go + Play Wireless-systemet for at tænde enheden.
3. Kontroller afspilningen af musik via den eksterne enhed.
4. Juster lydstyrken ved hjælp af knapperne til indstilling af lydstyrken ("+" og "-") øverst på enheden.

Opladning af din iPhone/iPod

1. Brug det kabel, der fulgte med din iPad, iPhone eller iPod, til at tilslutte den til USB-porten på bagsiden af Go+Play Wireless. (Gummiområdet oven på din Go+Play Wireless er det perfekte sted til at lægge din iPhone eller iPod, mens den oplader).
2. Sørg for, at Harman Kardon Go + Play Wireless-enheden er tilsluttet en tændt stikkontakt. Bemærk: Harman Kardon Go + Play Wireless-systemet oplader ikke andre enheder.
3. Harman Kardon Go + Play Wireless-enheden oplader ikke en iPhone/iPod-enhed, mens den kører på batteristrøm.

Tekniske specifikationer

Model:	Harman Kardon Go + Play™ Wireless
Batterier til enheden (ekstraudstyr):	8 type D-alkalinebatterier
Drivere:	To Ridge- og to Atlas-transducere
Effekt:	Diskant: 2 x 15 watt @ 1 % THD Bas: 2 x 30 watt @ 1 % THD
Frekvensområde:	40 Hz-20 kHz
Indgangsfølsomhed (Aux In):	250 mV
Bluetooth-sender:	2,4 GHz-2,4835 GHz
Bluetooth-sendereffekt:	≤20 dBm (EIRP)
Bluetooth-sendermodulation:	GFSK/ 1/4-DQPSK/8-DPSK
Mål:	Længde: 500 mm Bredde: 230 mm Højde: 240 mm
Vægt:	4,3 kg
Indgangsimpedans:	>10k ohm
Signal-støj-forhold:	>85 dB
Ekstern strømforsyning:	Indgangsspænding: 100-240 V AC Udgangsspænding: 18 V DC @ 3,6 A
Strømforbrug:	65 W (maksimum); 0,5 W (standbytilstand)

HARMAN International erklærer hermed, at dette udstyr er i overensstemmelse med de grundlæggende krav og andre relevante bestemmelser i direktiv 1999/5/EF, direktiv 2009/125/EF og RoHS-direktivet 2011/65/EU. Overensstemmelseserklæringen kan ses i supportsektionen på vores websted www.harmankardon.com

Symptom	Muligt problem	Løsning	Bemærk
Fejlfinding af lyd kvalitet			
Der kommer ingen lyd fra Harman Kardon Go + Play Wireless-enheden.	Ingen strøm til enheden.	Sørg for, at der er strøm til stikkontakten eller strømskinnen. Sørg for, at alle kontakter til stikkontakten/strømskinnen er tændt, og at alle kontakter på enheden er tændt. Hvis du ikke bruger vekselstrømsadapteren, skal du kontrollere, at der er installeret nye batterier korrekt.	Lyser den hvide LED? Hvis LED'en ikke lyser, kommer der ikke strøm til din Harman Kardon Go + Play Wireless-enhed. Prøv de angivne løsninger.
Der kommer kun lyd fra én side/kanal.	Kablet er ikke sat ordentligt i.	Sørg for, at kablet til den eksterne enhed er sat helt ind i stikket.	
Forvrængning (statisk støj, knasende eller hvislende lyde).	Kildeenheden forvrænger.	Afprøv Harman Kardon Go + Play Wireless-enheden med en anden kilde.	Sker forvrængningen ved bestemte sange? Hvis det er tilfældet, skal du kontrollere indspilningen eller indspille kilden igen.
	Lydstyrkeniveauet kan være for højt fra den eksterne enheds udgang.	Kontroller kildens lydstyrke, og skru om nødvendigt ned for lyden.	Nogle enheder forvrænger signalet, hvis lydstyrken er for høj.
	EQ-indstillingen kan være for høj.	Kontroller EQ-indstillingen på din iPhone/iPod eller lydenhed.	Det anbefales at sætte lydenhedens EQ til "Flad" eller "Fra".
Harman Kardon Go + Play Wireless-enheden udsender en høj brummende eller summende lyd.	Aux In-kablet er ikke sat ordentligt i.	Kontroller Aux In-kabelforbindelsen.	
	Kablet kan være fejlbæftet.	Udskift kablet.	
	Jordsløjfe (en uegnet forbindelse).	Sluk for Harman Kardon Go + Play Wireless-enheden, og tilslut den til en anden stikkontakt.	
Højtalersystemet har radiofrekvensinterferens eller opfanger en radiostation.	Indgangskablet opfanger muligvis interferens.	Køb en ferritkerne, og vikl overskydende kabel rundt om den. En ferritkerne kan købes i elektronikforretninger.	
Der kommer tilsyneladende ikke lyd fra gitteret på enhedens bagside.	Det ene baggitter dækker basrefleksporten, det andet skal give enheden et symmetrisk udseende.	Sørg for, at enhedens forside vender fremad, når du lytter til den.	
Fejlfinding af opladning			
iPhone/iPod-enheden oplades ikke via USB-porten.	Ingen strøm til enheden.	Sørg for, at der er strøm til stikkontakten eller strømskinnen. Sørg for, at alle kontakter til stikkontakten/strømskinnen er tændt, og at alle kontakter på enheden er tændt.	Harman Kardon Go + Play Wireless-enheden oplader ikke en iPhone/iPod, mens den kører på strøm fra batterierne.
	Din iPhone/iPod er ikke tilsuttet helt tæt ved hjælp af det kabel, der fulgte med din iPad, iPhone eller iPod.	Sørg for, at iPhone/iPod-enheden sidder helt på plads i dockingstationen.	

HARMAN

HARMAN International Industries, Incorporated

8500 Balboa Boulevard, Northridge, CA 91329 USA
516.255.4545 (kun USA)

www.harmankardon.com

Fremstillet i Kina

©2012 HARMAN International Industries, Incorporated. Alle rettigheder forbeholdes. Tous droits réservés.

Harman Kardon er et varemærke tilhørende Harman International Industries, Incorporated, og er registreret i USA og/eller andre lande. Harman Kardon Go + Play er et varemærke tilhørende Harman International Industries, Incorporated.

Bluetooth®-ordmærket og -logoet er registrerede varemærker ejet af Bluetooth SIG, Inc., og enhver brug af sådanne mærker af HARMAN International Industries, Incorporated, er under licens.

iPad, iPhone og iPod er varemærker tilhørende Apple Inc., som er registreret i USA og andre lande. "Made for iPod", "Made for iPhone" og "Made for iPad" betyder, at en elektronisk enhed er designet specielt til at blive tilsluttet henholdsvis iPod, iPhone eller iPad og er certificeret af udvikleren til at opfylde Apples standarder for ydelse. Apple er ikke ansvarlig for denne enheds virkemåde eller overholdelse af sikkerhedsmæssige standarder og lovkra. Bemærk, at brugen af denne enhed med iPod, iPhone eller iPad kan påvirke den trådløse ydelse.

Funktioner, specifikationer og udseende kan ændres uden varsel.



Bortskaf ikke elektriske apparater som usorteret husholdningsaffald. Anvend separate indsamlingsfaciliteter. Kontakt de lokale myndigheder vedrørende oplysninger om tilgængelige indsamlingssystemer.

Varenr. 950-0467-001, Rev. B



harman/kardon
by HARMAN

www.harmankardon.com

HARMAN KARDON
GO + PLAY™ WIRELESS

iPad、Phone および iPod 専用ワイヤレスポータブル HiFi スピーカー

取扱説明書



HARMAN KARDON GO + PLAY WIRELESS

ようこそ

ようこそ

Harman Kardon Go + Play™ Wireless iPhone/iPod および iPad 専用ポータブル Hi-fi スピーカーをお買い上げいただき、ありがとうございます。このシステムは、当社最高のオーディオ性能基準を満たすようデザインされており、HARMAN TrueStream の採用により、ワイヤレスながらピークレベルでも明瞭なサウンドを保証します。機能性とポータビリティのあらゆるニーズに応える Harman Kardon Go + Play Wireless システムなら、場所を問わずにお気に入りの音楽を心ゆくまでお楽しみいただけます。

紹介

Harman Kardon Go + Play Wireless は、ホームシアターシステム同様に機能する、ポータブルで高性能な iPhone/iPod および iPad 専用のワイヤレススピーカーシステムです。快適性、性能、自由度を追求した画期的なデザインの Harman Kardon Go + Play Wireless は、Bluetooth を介してワイヤレスでストリーミングするオーディオから、Harman Kardon®ならではのゴージャスなサウンドを引き出します。持ち運びに便利なアーチ型のステンレス製ハンドルが付いており、ポータビリティを高めた最高のサウンドステージをご満喫いただけます。システムは Aux (補助) 入力に接続されているあらゆるミュージックソースをクリーンでパワフルなサウンドで再生し、リア USB ポートに挿入されている iPhone/iPod および iPad も同時に充電します。Harman Kardon Go + Play Wireless system で最高級のワイヤレスオーディオ性能をお楽しみください。

特殊機能

IEQ – Intelligent equalization technology (インテリジェント・イコライゼーション技術) が、バッテリー駆動または電源駆動に基づいて、Harman Kardon Go + Play Wireless のマイクロプロセッサと digital signal processing (DSP、デジタル信号処理) の性能を調整し、システムの出力を最適化します。

Bi-amplification (バイアンプ) – Harman Kardon Go + Play Wireless は、2 台のアンプを搭載し、パワフルで透明感のあるサウンド出力を実現します。

同梱品

Harman Kardon Go + Play Wireless システムのパッケージを丁寧に開けて、すべてのコンポーネントが同梱されていることを確認してください。

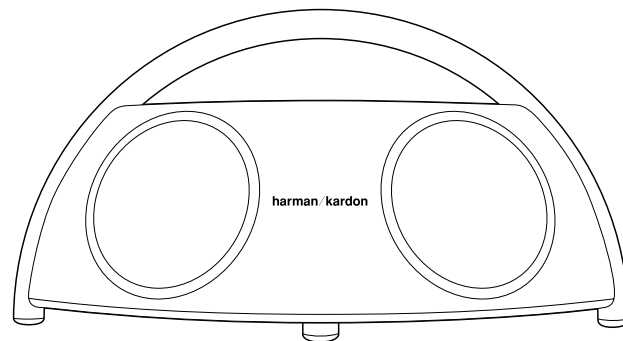
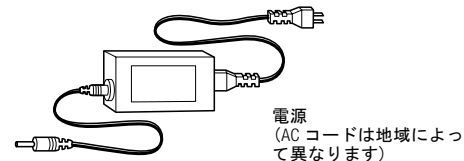

Harman Kardon Go + Play Wireless 本体

HARMAN KARDON GO + PLAY WIRELESS

一般設定

一般設定

1. 電源コードを「DC In (DC 入力)」ジャックに接続します。
2. アダプタをコンセントに差し込みます。
3. 電池をご使用になる場合は、本体底面に単一形電池 8 本を入れてください。
4. Power (電源) ボタンを押します。ステータス LED が白く点灯します。
5. Go+Play Wireless がオンのとき、Power (電源) ボタンを押してスタンバイモードにします。スタンバイモードのときは、Power (電源) ボタンを押して電源をオンにします。
 - Go+Play Wireless がスタンバイのとき、Bluetooth とペアになったワイヤレスデバイスがオーディオを再生していることを検出した場合、自動的に電源がオンになります。
 - Go+Play Wireless の電源がオンのとき、アイドル状態 (オーディオ入力がなく、ユーザーによるコントロール操作も行われない状態) が 10 分間続くと、自動で一時的停止モードに入ります。スタンバイモードのときの電力消費は 0.5W を超えません。

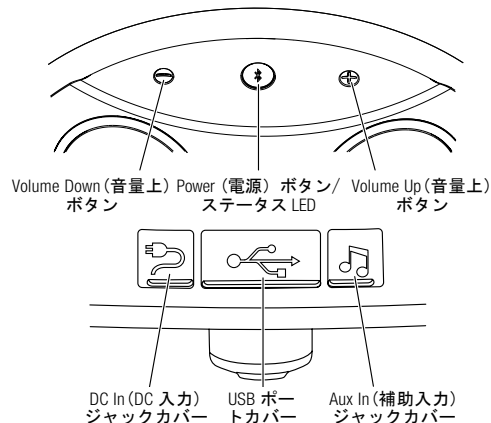

電池の取付け

1. バッテリーコンパートメントカバーの 2 本のねじを反時計回りに、ロック解除の位置まで回して外し、バッテリーコンパートメントカバーを取り外します。
2. 図示の通り、新しい単一形電池 8 本を入れます。
3. バッテリーコンパートメントカバーを元に戻します。

ご注意：AC 電源の使用中は、バッテリー電源は使用されません。電池の残量が低下すると、ステータス LED は黄色に点灯します。

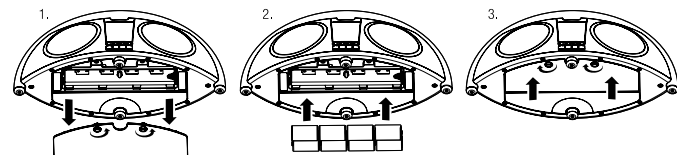

種類の異なる電池を混ぜて使用しないでください。
充電残量の異なる電池を混ぜて使用しないでください。
本体に挿入されている電池は再充電されません。

電池の廃棄

アルカリ電池は無害であると考えられています。充電式電池 (ニッケル・カドニウム、ニッケル水素、リチウム、およびリチウムイオン) は家庭で使用するには危険であると考えられ、健康および安全に対して不要なリスクをもたらす場合があります。

欧州連合および他の指定区域では、電池を家庭ごみと一緒に廃棄することは法で禁じられています。すべての電池は、環境的に健全な方法で廃棄しなければなりません。使用済み電池の環境的に健全な回収、リサイクル、廃棄に関しては、廃棄物管理の地元当局者にお問い合わせください。

HARMAN KARDON GO + PLAY WIRELESS

Bluetooth とのペアリングおよび 技術仕様

Bluetooth対応デバイスからオーディオを再生する

1. Harman Kardon Go + Play Wireless の「Power（電源）」ボタンを押します。ステータス LED が白く点灯します。
2. Harman Kardon Go + Play Wireless は、自動で Bluetooth ペアリングモードに入ります。
3. ご利用の Bluetooth 対応デバイスで新しいデバイスの検索を実行します。
4. デバイスのペアリングリストから「GO+PLAY WIRELESS」を選択します。パスコードを求められた場合は、0000 を入力してください。
5. ペアリングが完了すると、Harman Kardon Go + Play Wireless のステータス LED が青色に変わります。
6. Bluetooth 対応デバイスのコントロールで再生操作を行います。

他のデバイスとペアリングするには、LED が白色になるまで Power（電源）ボタンを押し続け、上記の 3～5 のステップを繰り返します。

補助デバイスから音楽を再生する

1. 3.5mm の 1/8"補助ケーブル（別売り）を使って、補助デバイスの出力から「Aux in（Aux 入力）」ジャックに接続します。
2. Harman Kardon Go + Play Wireless システムの最上部にある「Power（電源）」ボタンを押して、本体の電源を入れます。
3. 音楽の再生は補助デバイスのコントロールで操作します。
4. 本体の最上部にある Volume Up（「+」、音量上）と Volume Down（「-」、音量下）のボタンを使って音量を調整します。

iPhone/iPod/iPad を充電する

1. iPad、iPhone または iPod に付属のケーブルを使用して、Go+Play Wireless のリア USB ポートに接続します。Go+Play Wireless 上部のゴム製のエリアは充電中の iPhone/iPod/iPad を置くために最適です。）
2. Harman Kardon Go + Play Wireless ユニットが、通電しているコンセントに接続されていることを確認してください。注：Harman Kardon Go + Play Wireless システムは、iPhone/iPod/iPad 以外のデバイスを充電することはできません。
3. Harman Kardon Go + Play Wireless がバッテリー電源で駆動しているときは、iPhone/iPod/iPad の充電はできません。

技術仕様

製品名:	Harman Kardon Go + Play™ Wireless
本体用オプション電池:	単 1 形アルカリ乾電池 8 本
ドライバー:	Ridge トランスデューサ x 2、 Atlas トランスデューサ x 2
電源:	ツイーター: 総合高調波歪み率 (THD) 1% で 2 x 15W ウーファー: 総合高調波歪み率 (THD) 1% で 2 x 30W
周波数特性:	40Hz~20kHz
入力感度 (Aux In):	250mV
Bluetooth トランスミッターの周波数帯域:	2.4GHz~2.4835GHz
Bluetooth トランスミッターの電源:	≤20dBm (EIRP)
Bluetooth トランスミッターの変調方式:	GFSK/ /4-DQPSK/8-DPSK
サイズ:	横: 500mm (20") 奥行: 230mm (9") 高さ: 240mm (9-1/2")
重量:	4.3kg
入力インピーダンス:	>10k Ω
信号対雑音比 (SN 比):	>85dB
外部電源:	入力電圧: 100 – 240V AC 電圧出力: 18VDC @ 3.6A
電力消費:	65W最大; 0.5W（スタンバイモード）

HARMAN International は、本製品が指令 1999/5/EC、ErP 2009/125/EC 指令、および RoHS 2011/65/EU 指令の基本要件ならびにその他の関連条項に適合していることをここに宣言いたします。適合宣言は当社ウェブサイトのサポートセクション (www.harmankardon.com からアクセス可能) で閲覧できます

HARMAN KARDON GO + PLAY WIRELESS

トラブルシューティング

トラブル状況	考えられる問題	解決策	注記
音質のトラブルシューティング			
Harman Kardon Go + Play Wireless 本体からサウンドが聞こえない。	本体に通電していない。	コンセントまたは電源ストリップに通電されていることを確認する。コンセント/電源ストリップのスイッチと、本体につながるスイッチがすべてオンになっていることを確認する。 ACアダプタを使用していない場合は、新しい電池が正しく取り付けられていることを確認する。	白色のLED は点灯していますか？ LED が点灯していない場合、Harman Kardon Go + Play Wireless 本体に電力が供給されていません。提示の解決策を試してください。
サウンドが片側/片チャンネルからしか聞こえない。	ケーブルが正しく装着されていない。	補助ケーブルがジャックに確実に挿入されていることを確認する。	
音質の歪み（電波障害、パチパチ音、シューシュー音）	ソースデバイスの音が歪んでいる。	Harman Kardon Go + Play Wireless 本体を別のソースで試みる。	音質の歪みは特定の曲で発生しますか？ 特定の曲で発生する場合は、録音を確認するかソースを録音し直します。
	補助デバイス出力からの音量レベルが高すぎる可能性がある。	ソースの音量を確認し、必要な場合は音量を下げる。	デバイスによっては、音量が高すぎると信号に歪みを生じるものがあります。
	EQ 設定が高すぎる可能性がある。	iPhone/iPod またはソースデバイスの EQ 設定を確認する。	ソースデバイスの EQ 設定を「Flat（フラット）」または「Off（オフ）」にすることを勧めます。
Harman Kardon Go + Play Wireless 本体が、大きなうなり音やブーンという音を発する。	Aux In（補助入力）ケーブルが正しく挿入されていない。	Aux In（補助入力）ケーブルの接続を確認する。	
	ケーブルが不良の可能性がある。	ケーブルを取り替える。	
	グラウンドループ（不適切な接続）	Harman Kardon Go + Play Wireless 本体の電源を切り、他のコンセントに接続する。	
スピーカーシステムが電波障害を起している、あるいはラジオ局を受信してしまう。	入力ケーブルが干渉波を受信している可能性がある。	フェライトコアを購入して、余分なケーブルをまとめる。フェライトコアは最寄りの電気店で購入可。	
本体背面のグリルからサウンドが聞こえないように思われる。	背面グリルの一方は低音リフレックスポートを覆い、もう一方は本体が左右対称に見えるよう設置されています。	リスニングを楽しむときは、本体の正面が前を向いていることを確認する。	
充電のトラブルシューティング			
iPhone/iPod デバイスが USB ポートを介して充電されない。	本体に通電していない。	コンセントまたは電源ストリップに通電されていることを確認する。コンセント/電源ストリップのスイッチと、本体につながるスイッチがすべてオンになっていることを確認する。	Harman Kardon Go + Play Wireless 本体がバッテリー電源で駆動しているときは、iPhone/iPod の充電はできません。
	iPhone/iPod/iPad、iPhone または iPod の付属ケーブルと完全に接触していない。	iPhone/iPod がドッキングステーションに確実に装着されていることを確認する。	

HARMAN

HARMAN International Industries, Incorporated
8500 Balboa Boulevard, Northridge, CA 91329 USA
516.255.4545 (USAのみ)

www.harman-japan.co.jp

中国製

©2012 HARMAN International Industries, Incorporated. All rights reserved. Tous droits réservés.

Harman Kardon は HARMAN International Industries, Incorporated の商標であり、米国内およびその他の国で登録されています。Harman Kardon Go + Play は、HARMAN International Industries, Incorporated の商標です。

Bluetooth® のワードマークおよびロゴは登録商標で、Bluetooth SIG, Inc. に所有権があります。HARMAN International Industries, Incorporated は使用許諾に基づいてこれらのマークを使用しています。

iPad、iPhone および iPod は米国またはその他の国で登録されている Apple Inc. の商標です。[Made for iPod]、[Made for iPhone]、[Made for iPad]とは、それぞれ iPod、iPhone、iPad に限定して接続するよう設計され、Apple の性能基準に適合していることをデベロッパーによって認定された電子アクセサリーであることを示します。Apple は、本デバイスの動作、または安全・規制基準との適合性に対しては、一切の責任を負わないものとし、本アクセサリーを iPod、iPhone、iPad と併用すると、ワイヤレス性能に影響を及ぼすことがありますのでご注意ください。

機能、使用および外見は予告なく変更される場合があります。



電化製品は無分別の一般廃棄物として廃棄せず、分別収集施設をご利用ください。
利用可能な収集システムに関しては、地元の地方自治体にお問い合わせください。

Part # 950-0467-001 改訂版 B



harman / kardon
by HARMAN

www.harman-japan.co.jp

HARMAN KARDON
GO + PLAY™ WIRELESS

iPad, iPhone, iPod용 무선 휴대 하이파이 스피커

사용자 매뉴얼



HARMAN KARDON GO + PLAY WIRELESS

개요

개요

Harman Kardon Go + Play™ Wireless 휴대 하이파이 스피커를 구입해 주셔서 감사합니다. 이 스피커 제품은 최상의 오디오 성능 표준을 충족하고 HARMAN TrueStream 기술로 매우 또렷한 무선 음향을 제공합니다. Harman Kardon의 Go + Play Wireless 시스템은 이동 중에도 사용자가 원하는 음질을 제공하므로 어디를 가든지 자신이 좋아하는 음악에 심취할 수 있습니다.

소개

Harman Kardon Go + Play Wireless 휴대 하이파이 무선 스피커 시스템은 홈 시어터 시스템에 버금가는 성능을 선사합니다. 편의성과 성능, 자유로움에 초점을 맞춘 획기적 디자인의 Harman Kardon Go + Play Wireless 장치를 블루투스 무선 오디오 스트리밍을 하면 웅장한 Harman Kardon® 음향을 즐길 수 있습니다. 스테인리스로 된 아치형 손잡이가 있어 운반이 편리합니다. 이 스피커 장치는 Aux 입력 단자에 어떤 소스 장치를 연결하든 깨끗하고 강력한 음향을 제공하며 후면 USB 포트에 연결하면 iPhone/iPod를 충전할 수도 있습니다. Harman Kardon Go + Play Wireless 시스템으로 최고의 무선 오디오 성능을 만끽하십시오. 차원이 다른 음향을 경험할 수 있습니다.

제품 특징점

IEQ - 장치가 배터리 전원을 사용하여 실행되는지 전원 공급 장치의 전원을 사용하여 실행되는지에 따라, Harman Kardon Go + Play Wireless의 마이크로 프로세서와 디지털 신호 처리(DSP)를 사용해 시스템 출력을 최적화하는 지능형 이퀄라이저 기술입니다.

이중 증폭 기능 - Harman Kardon Go + Play Wireless 장치는 증폭기 2개로 깨끗하고 강력한 음향을 출력합니다.

제품 내용물

Harman Kardon Go + Play Wireless 시스템의 포장을 조심스럽게 열고 내용물을 확인하십시오.

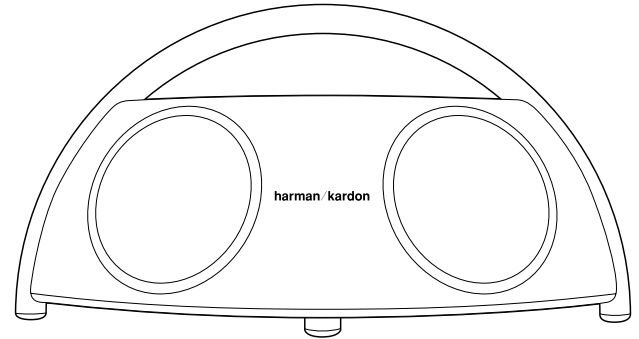
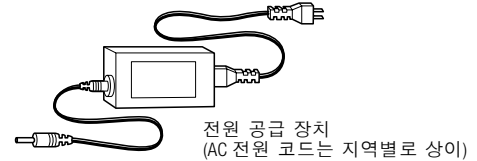

Harman Kardon Go + Play Wireless 장치

HARMAN KARDON GO + PLAY WIRELESS

일반 설치

일반 설치

1. 전원 공급 장치를 "DC In"(DC 입력) 잭에 연결합니다.
2. 콘센트에 어댑터를 연결합니다.
3. 배터리를 사용할 때는 D형 배터리 8개를 장치 하단부에 장착합니다.
4. 전원 버튼을 누릅니다. 상태 LED에 흰색 불이 들어 옵니다.
5. Go+Play Wireless가 켜져 있을 때 대기 모드로 전환하려면 전원 버튼을 누릅니다. 대기 모드 상태일 때 Go+Play Wireless를 켜려면 전원 버튼을 누릅니다.
 - Go+Play Wireless가 대기 모드 상태인 경우 블루투스를 통해 연결된 무선 장치에서 오디오 재생이 감지되면 Go+Play Wireless가 자동으로 켜집니다.
 - Go+Play Wireless가 켜져 있는 상태에서 유틸 상태(오디오 입력이나 사용자 조작이 전혀 없는 상태)가 10분 이상 지속되면 Go+Play Wireless는 자동으로 대기 모드로 전환됩니다. 대기 모드 상태일 때 전력 소비량은 0.5W를 초과하지 않습니다.

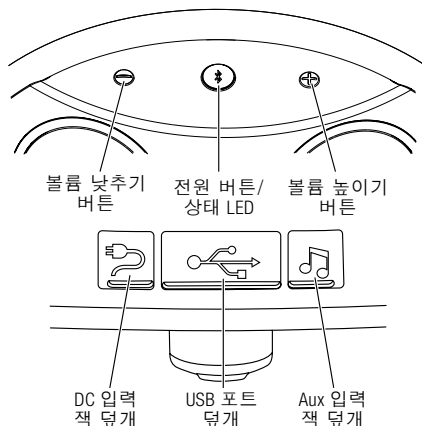

배터리 장착

1. 배터리 케이스 덮개 나사를 시계 반대 방향으로 풀어 해체한 다음 배터리 케이스 덮개를 분리합니다.
2. 그림과 같이 새 D형 배터리 8개를 삽입합니다.
3. 배터리 케이스 덮개를 끼웁니다.

참고: 시스템에서는 AC 전원을 사용하고 있으면 배터리를 사용하지 않습니다. 배터리 충전율이 낮으면 상태 LED에 황갈색 불이 들어 옵니다.

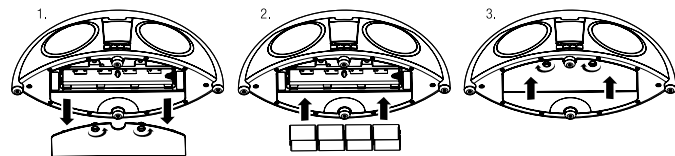

다른 종류의 배터리를 함께 사용하지 마십시오. 새 배터리를 사용 중인 배터리와 함께 사용하지 마십시오. 배터리는 장치를 통해 재충전되지 않습니다.

배터리 폐기

알칼리 배터리는 유해하지 않은 것으로 간주됩니다. 충전용 배터리(예, 니켈-카드뮴, 니켈-수소합금, 리튬 및 리튬-이온)는 유해한 가정용 물품으로 간주되며 불필요한 건강 및 안전상의 위험을 야기할 수 있습니다.

유럽 연합 및 다른 지역에서 배터리를 가정용 쓰레기와 함께 버리는 것은 불법입니다. 모든 배터리는 환경 친화적인 방식으로 폐기되어야 합니다. 사용한 배터리의 환경 친화적인 수거, 재활용 및 폐기에 관한 정보는 해당 지역의 폐기물 관리 담당 공무원에게 문의하십시오.

HARMAN KARDON GO + PLAY WIRELESS

블루투스 연결 및 기술 사양

블루투스 지원 장치

1. Harman Kardon Go + Play Wireless의 "전원" 버튼을 누릅니다. 상태 LED에 흰색 불이 들어 옵니다.
2. 그러면 Harman Kardon Go + Play Wireless 장치가 자동으로 블루투스 연결 모드로 전환됩니다.
3. 블루투스 지원 장치에서 새로운 장치를 검색합니다.
4. 장치의 연결 목록에서 "GO+PLAY WIRELESS"를 선택합니다. 장치에 비밀번호를 입력해야 하면 0000을 입력합니다.
5. 성공적으로 연결되면 Harman Kardon Go + Play Wireless의 상태 LED 색상이 파란색으로 변경됩니다.
6. 블루투스 지원 장치에서 재생을 제어합니다.

다른 장비를 연결하려면 LED 색상이 흰색으로 바뀔 때까지 전원 버튼을 길게 누른 다음, 위의 3~5단계를 반복합니다.

Aux 장치의 음악 감상

1. 스테레오 3.5mm(1/8") AUX 케이블(별도 구매)을 사용해 Aux 장치의 출력 단자와 "Aux in"(Aux 입력) 잭을 연결합니다.
2. Harman Kardon Go + Play Wireless 시스템 상단의 "전원" 버튼을 눌러 장치를 켭니다.
3. Aux 장치를 통해 음악 재생을 제어합니다.
4. 장치 상단의 볼륨 높이기(+) 및 볼륨 낮추기(-) 버튼으로 볼륨을 조절합니다.

iPhone/iPod 충전

1. iPad, iPhone 또는 iPod과 함께 제공된 케이블을 사용하여 Go+Play Wireless의 후면 USB 포트에 연결합니다. (Go+Play Wireless의 상단에 있는 고무 장착 영역에 충전 중인 iPhone 또는 iPod을 놓아 둘 수 있습니다.)
2. Harman Kardon Go + Play Wireless 장치가 전기가 들어오는 콘센트에 연결되어 있는지 확인하십시오. 참고: Harman Kardon Go + Play Wireless 시스템으로 다른 장치를 충전할 수 없습니다.
3. 배터리 전원을 사용하여 Harman Kardon Go + Play Wireless 장치를 구동하는 동안에는 iPhone/iPod 장치가 충전되지 않습니다.

기술 사양

모델:	Harman Kardon Go + Play™ Wireless
장치 배터리(선택 사양):	D형 알칼리 배터리 8개
드라이버:	리지 2개 및 아틀라스 변환기 2개
전원:	트위터: 2 x 15W @ 1% THD 우퍼: 2 x 30W @ 1% THD
주파수 응답:	40Hz ~ 20kHz
입력 감도(Aux 입력):	250mV
블루투스 송수신기 주파수 대역:	2.4GHz ~ 2.4835GHz
블루투스 송수신기 전원:	≤20dBm(EIRP)
블루투스 송수신기 변조:	GFSK/ 4-DQPSK/8-DPSK
규격:	길이: 500mm 너비: 230mm 높이: 240mm
무게:	4.3kg
입력 임피던스:	>10k Ω
신호대 잡음비:	>85dB
외부 전원 장치:	입력 전압: 100~240V AC 출력 전압: 18VDC @ 3.6A
전력 소비:	65W(최대), 0.5W(대기 모드)

HARMAN International은 이 제품이 Directive 1999/5/EC, ErP 2009/125/EC Directive 및 RoHS 2011/65/EU Directive의 기본 요구사항과 기타 조항을 모두 준수함을 선언합니다. 규정 준수 관련 선언문에 대한 내용은 당사 웹 사이트 www.harmankardon.com의 지원 섹션에서 확인하십시오.

HARMAN KARDON GO + PLAY WIRELESS

문제 해결

증상	발생 가능한 문제	해결 방법	참고
음질 문제 해결			
Harman Kardon Go + Play Wireless 장치에서 전혀 소리가 출력되지 않음	전원 공급 문제	콘센트나 전원 케이블에 전원이 공급되고 있는지 확인하십시오. 모든 출력 단자/전원 케이블의 모든 스위치가 켜져 있고 장치의 모든 스위치가 켜져 있는지 확인하십시오. AC 어댑터를 사용하고 있지 않은 경우에는 새 배터리가 올바르게 장착되어 있는지 확인하십시오.	LED에 흰색 불이 켜져 있습니까? LED가 켜져 있지 않다면 Harman Kardon Go + Play Wireless 장치에 전원이 공급되고 있지 않은 것입니다. 해결 방법을 참조하십시오.
소리가 한 쪽 스피커나 채널에서만 출력됨	케이블이 올바르게 연결되어 있지 않음	Aux 케이블이 책에 완전히 연결되어 있는지 확인하십시오.	
왜곡(잡음, 지직거림, 쉼하는 소리)	소스 장치의 소리가 왜곡됨	다른 소스로 Harman Kardon Go + Play Wireless 장치를 테스트해 보십시오.	특정 노래에서만 소리가 왜곡됩니까? 그렇다면 원곡의 녹음 상태를 확인하거나 다시 녹음해 보십시오.
	Aux 장치 출력의 볼륨이 너무 높게 설정되어 있을 수도 있음	소스 장치의 볼륨을 확인하고 볼륨을 줄여 보십시오.	일부 장치의 경우 볼륨이 너무 높으면 신호가 왜곡됩니다.
	EQ(이퀄라이저) 설정이 너무 높음	iPhone/iPod 또는 소스 장치의 EQ 설정을 확인하십시오.	소스 장치의 EQ는 "Flat"(플랫)이나 "Off"(꺼짐)로 설정하는 것이 좋습니다.
Harman Kardon Go + Play Wireless 장치에서 웅웅거리는 소리가 남	Aux 입력 케이블이 제대로 연결되어 있지 않음	Aux 입력 케이블 연결을 확인하십시오.	
	케이블 불량	케이블을 교체하십시오.	
	접지 루프 잡음(연결 불량)	Harman Kardon Go + Play Wireless 장치를 끈 다음 다른 콘센트에 연결하십시오.	
고주파 잡음이 들리거나 라디오 방송이 잡힘	입력 케이블을 통해 잡음이 들어옴	패라이트 코어용 해당 케이블을 감으십시오. 패라이트 코어는 근처 전자제품 매장에서 구매하실 수 있습니다.	
소리가 장치 후면의 그릴에서 나오지 않는 것 같음	후면 그릴 한쪽이 위상 반전 포트에 썩워져 있어야 하고 다른 쪽과 대칭이어야 함	소리 청취 중에 장치 정면이 앞쪽을 향해 있는지 확인하십시오.	
충전 관련 문제 해결			
iPhone/iPod 장치가 USB 포트를 통해 충전되지 않음	전원 공급 문제	콘센트나 전원 케이블에 전원이 공급되고 있는지 확인하십시오. 모든 출력 단자/전원 케이블의 모든 스위치가 켜져 있고 장치의 모든 스위치가 켜져 있는지 확인하십시오.	배터리 전원을 사용하여 Harman Kardon Go + Play Wireless 장치를 구동하는 동안에는 iPhone/iPod가 충전되지 않습니다.
	iPhone/iPod이 iPad, iPhone 또는 iPod과 함께 제공된 케이블을 통해 완전히 접촉되지 않음	iPhone/iPod이 도킹 스테이션에 제대로 장착되어 있는지 확인하십시오.	

HARMAN

HARMAN International Industries, Incorporated

8500 Balboa Boulevard, Northridge, CA 91329 USA
516.255.4545(미국 전용)

www.harmankardon.com

중국에서 제조

© 2012 HARMAN International Industries, Incorporated. All Rights Reserved. Tous droits réservés.

Harman Kardon은 미국 및/또는 기타 국가에 등록된 HARMAN International Industries, Incorporated의 상표입니다.
Harman Kardon Go + Play는 HARMAN International Industries, Incorporated의 상표입니다.

Bluetooth® 워드 마크 및 로고는 Bluetooth SIG, Inc.에서 소유하고 있는 등록 상표이며, HARMAN International Industries, Incorporated에서는 이를 허가 하에 사용합니다.

iPad, iPhone, iPod는 미국 및 기타 국가에 등록된 Apple Inc.의 상표입니다. "Made for iPod", "Made for iPhone", "Made for iPad"는 전자 액세서리가 각각 iPod, iPhone, iPad용으로 제작되었으며 Apple의 성능 표준을 준수함을 해당 제조업체가 인증한 것임을 뜻합니다. Apple은 이 장치의 작동이나 관련 안전 표준 및 규정 준수에 대해 책임지지 않습니다. 이 액세서리를 iPod, iPhone 또는 iPad에서 사용할 경우 무선 네트워크 성능이 저하될 수 있음에 유의하십시오.

기능, 사양 및 외형은 통지 없이 변경될 수 있습니다.



가전 제품은 반드시 별도로 분리해서 폐기해야 합니다. 별도의 수거 시설을 이용하십시오.
수거 시설 관련 정보는 해당 지자체에 문의하십시오.

부품 번호 950-0467-001, 개정판 B



harman/kardon
by HARMAN

www.harmankardon.com

HARMAN KARDON
GO + PLAY™ WIRELESS

用于 iPad、iPhone 和 iPod 的无线便携式高保真扬声器

《用户手册》



HARMAN KARDON GO + PLAY WIRELESS

欢迎

欢迎

感谢购买用于 iPhone、iPod 和 iPad 的 Harman Kardon Go + Play™ Wireless 便携式高保真扬声器系统。此系统之设计旨在满足最高的音频性能标准，并配有 HARMAN TrueStream 特色功能，可保证峰值的无线音响和清晰度。Harman Kardon Go + Play Wireless 系统可满足您听音乐和旅行中的全部需要，无论身在何处，都可以让您沉浸在自己最喜爱的音乐之中。

简介

适用于 iPhone、iPod 和 iPad 的 Harman Kardon Go + Play Wireless 便携式高保真扬声器系统，具有犹如家庭影院系统一样的性能。Harman Kardon Go + Play Wireless 设备专为舒适、音效和自如随性而打造的开创性设计，通过 Bluetooth® 蓝牙无线播放音频码流时，您的耳边将萦绕着奢华的 Harman Kardon® 音效。设备的不锈钢弧形把手使您可随身携带，尽享终极便携式声场。本系统将为任何连接到 Aux 输入端的音乐源提供清晰、震撼的音效，而且插入 iPhone、iPod 和 iPad 的后置 USB 端口时，可以对其充电。尽情享受 Harman Kardon Go + Play Wireless 系统提供的顶级无线音效吧，它可将您的聆听体验带入未来。

特殊功能

IEQ – 智能均衡技术会根据电池或电源的情况定制 Harman Kardon Go + Play Wireless microprocessor 和 DSP（digital signal processing，数字信号处理）的性能，从而优化系统的输出。

双功放 – Harman Kardon Go + Play Wireless 使用两个放大器，提供清晰、有力的声音输出。

包装内容

请小心打开 Harman Kardon Go + Play Wireless 系统的包装，并查看其中是否装有全部组件。

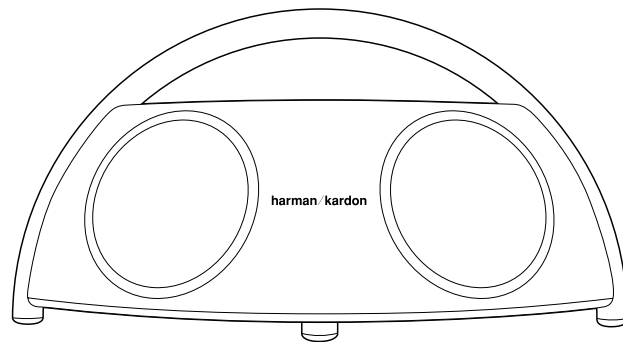
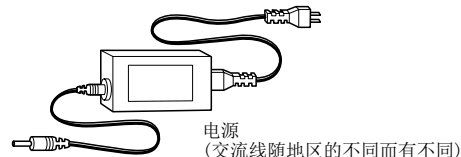

Harman Kardon Go + Play Wireless 音响

HARMAN KARDON GO + PLAY WIRELESS

一般设置

简体中文

一般设置

1. 将电源连接到“DC In”插孔。
2. 将适配器插入墙壁插座。
3. 如果您更喜欢使用电池，则可在设备底部装入八 (8) 个 D 型电池。
4. 按下“电源”按钮。状态 LED 将显示为白色。
5. 当 Go+Play Wireless 打开时，按下“电源”按钮会使其进入待机模式；当它处于待机模式时，按下“电源”按钮会将其打开。
 - 当 Go+Play Wireless 处于待机模式时，当它通过 Bluetooth® 蓝牙配对的无线设备检测到音频播放时，它将自动打开。
 - 当 Go+Play Wireless 打开时，如无活动（无音频输入且无用户控制操作）超过 10 分钟后，它会自动进入待机模式。待机模式下功耗不会超过 0.5W。

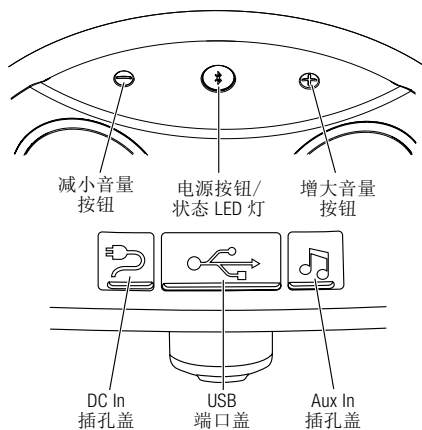

电池安装

1. 将两个电池舱盖上的螺钉逆时针拧向开锁位置；取下电池舱盖。
2. 按下图所示放入新的八 (8) 个 D 型电池。
3. 重新盖上电池舱盖。

注意：在使用交流电源时，本设备不会使用电池电源。当电池电量不足时，状态 LED 灯会闪烁琥珀色。

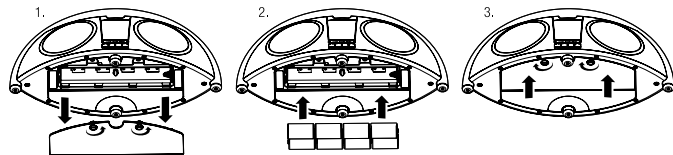

不要混合使用多种型号的电池。
不要混合使用已充电的电池和部分充电的电池。
电池在设备中时不会重新充电。

电池的处置

碱性电池属于无毒害物质。充电电池（即镍镉、镍氢、锂和锂离子）属于危险家用物品，可能存在不必要的健康和安全风险。

在欧盟和其他地区，将任何电池与生活垃圾一同处理属于违法行为。所有电池必须通过环保的方法处置。请联系您所在当地的废物管理官员了解有关废旧电池环保收集、循环利用和处置的信息。

HARMAN KARDON GO + PLAY WIRELESS

Bluetooth® 蓝牙配对和 技术规范

聆听来自具备 **Bluetooth®** 蓝牙功能设备的音频

1. 按下 Harman Kardon Go + Play Wireless 的“电源”按钮。状态 LED 将显示为白色。
2. Harman Kardon Go + Play Wireless 会自动进入 **Bluetooth®** 蓝牙配对模式。
3. 在启用 **Bluetooth®** 蓝牙功能的设备上对新设备进行搜索。
4. 在设备的配对列表上选择“GO+PLAY WIRELESS”。如果设备要求密码，则请输入 0000。
5. 当配对成功时，Harman Kardon Go + Play Wireless 的状态 LED 灯会变为蓝色。
6. 控制支持 **Bluetooth®** 蓝牙设备中的播放。

要与另一个设备配对，请按下并按住“电源”按钮，直到 LED 灯变为白色，然后重复上面的步骤 3 - 5。

聆听来自辅助设备的音乐

1. 使用 3.5mm (1/8") 立体声辅助线缆（未随机提供）将辅助设备的输出连接到“Aux In”插孔。
2. 按下 Harman Kardon Go + Play Wireless 系统顶部的“电源”按钮，打开设备。
3. 通过辅助设备控制音乐的播放。
4. 使用设备顶部的“增加音量”（+）按钮和“减小音量”（-）按钮调节音量。

给 iPhone/iPod 充电

1. 使用 iPad、iPhone 或 iPod 附赠的线缆将其连接到 Go+Play Wireless 的后置 USB 端口。（Go+Play Wireless 顶部的橡胶台面是 iPhone 或 iPod 充电时放置它们的理想位置。）
2. 确保 Harman Kardon Go + Play Wireless 已连接到有效电源插座。注意：Harman Kardon Go + Play Wireless 系统不会给其他设备充电。
3. 在使用电池电源时，Harman Kardon Go + Play Wireless 不会给 iPhone/iPod 设备充电。

技术规格

型号：	Harman Kardon Go + Play™ 无线设备
可选设备电池：	8 个 D 型碱性电池
驱动单元：	两个 Ridge 和两个 Atlas 变频器
功率：	高音扬声器：2 x 15 瓦 @ 1% THD 低音扬声器：2 x 30 瓦 @ 1% THD
频率响应：	40Hz – 20kHz
输入灵敏度 (Aux In)：	250mV
Bluetooth® 蓝牙发射机频率范围：	2.4GHz – 2.4835GHz
Bluetooth® 蓝牙发射机功率：	≤20dBm (EIRP)
Bluetooth® 蓝牙传输器调制：	GFSK/ /4-DQPSK/8-DPSK
尺寸：	长度：20" (500mm) 宽度：9" (230mm) 高度：9-1/2" (240mm)
重量：	9.4 lb (4.3kg)
输入阻抗：	>10k ohms
信噪比：	>85dB
外部电源：	输入电压：100 – 240V 交流 输出电压：18VDC @ 3.6A
功耗：	65W (最大)；0.5W (待机)

HARMAN 国际特此声明该设备符合 1999/5/EC 指令、ErP 2009/125/EC 指令和 RoHS 2011/65/EU 指令的基本要求和相关条款。有关符合标准声明，请访问我们网站 www.harmankardon.com 中的支持部分

HARMAN KARDON GO + PLAY WIRELESS

故障排除

故障特征	可能的问题	解决方案	注意
声音质量故障排除			
Harman Kardon Go + Play Wireless 没有声音。	设备没有电源。	确保墙壁插座或者电源板有电。确保已打开所有的插座/电源板的开关，且已打开设备的所有开关。如果没有使用交流适配器，则确保正确地安装了新的电池。	白色 LED 灯是否打开？ 如果没有打开 LED 灯，则 Harman Kardon Go + Play Wireless 没有通电。尝试所示的解决办法。
声音只来自一边/一个声道。	线缆没有正确固定。	确保辅助线缆一直都固定在插孔上。	
失真(静电、噼啪声或者滋滋声)。	信号源设备失真。	使用另一个信号源测试 Harman Kardon Go + Play Wireless。	失真是否随特定的歌曲而出现？ 如果是这样的话，则检查录音或者再录一次信号源。
	辅助设备输出的音量级别可能过高。	检查信号源的音量，必要时调低音量。	如果音量太高，一些设备的信号会失真。
	EQ 设置可能过高。	检查 iPhone/iPod 或者信号源设备上的 EQ 设置。	建议将信号源设备 EQ 设置为“Flat”或者“Off”。
Harman Kardon Go + Play Wireless 发出很大的蜂鸣或者嗡嗡声。	没有适当地插入 Aux In 线缆。	检查 Aux In 线缆连接。	
	线缆可能已坏。	更换线缆。	
	接地回路(连接不当)。	关闭 Harman Kardon Go + Play Wireless，并将其连接到另一个墙壁插座。	
扬声器系统出现射频干扰或者拾取了无线电台的发射波。	输入线缆可能收集到干扰信号。	购买铁氧体磁芯，并绕上额外的线缆。您可以在当地的电子商店购买铁氧体磁芯。	
声音好像不是来自设备后面的网罩。	一个后面的网罩用于盖住低音反射端口，另一个则是赋予设备对称的外观。	听音乐时，确保设备前面对准正前方。	
充电故障排除			
iPhone/iPod 设备不能通过 USB 端口进行充电。	设备没有电源。	确保您的墙壁插座或者电源板有电。确保已打开所有的插座/配电盘的开关，且已打开设备的所有开关。	在使用电池电源时，Harman Kardon Go + Play Wireless 不会给 iPhone/iPod 充电。
	iPhone/iPod 使用 iPad、iPhone 或 iPod 附随的线缆接触不良。	确保 iPhone/iPod 设备已可靠地固定在底座上。	

HARMAN

HARMAN International Industries, Incorporated
8500 Balboa Boulevard, Northridge, CA 91329 USA
516.255.4545 (仅限美国境内)

www.harmankardon.com

中国制造

©2012 HARMAN International Industries, Incorporated. 保留所有权利。

Harman Kardon 是 HARMAN International Industries, Incorporated 在美国和/或其他国家/地区注册的商标。Harman Kardon Go + Play 是 Harman International Industries, Incorporated 的商标。

Bluetooth® 蓝牙文字商标和徽标为 Bluetooth SIG, Inc 拥有的注册商标；HARMAN International Industries, Incorporated 对此类商标的任何使用均已获得许可。

iPad、iPhone 和 iPod 是 Apple Inc. 在美国及其他国家注册的商标。“Made for iPod”、“Made for iPhone”和“Made for iPad”意思是电子配件设计的目的是专用于分别连接 iPod、iPhone 或 iPad，且由开发人员经过验证，可以满足 Apple 的性能标准。Apple 不对该设备的操作或其是否符合安全和法规标准负责。请注意，与 iPod、iPhone 或 iPad 一起使用该配件可能会影响其无线性能。

性能、规格及外观如有更改，恕不另行通知。



不要将电器当做未分级的城市垃圾丢弃；请使用分类收集设施。
有关可用收集系统的信息，请联系您当地的政府。

产品编号 950-0467-001 修订版本 B



harman/kardon
by HARMAN

www.harmankardon.com