

MIO STAR

VAC 7801

Schlittenstaubsauger

Bedienungsanleitung (Seite 1)

Aspirateur traîneau

Mode d'emploi (page 17)

Aspirapolvere a slitta

Istruzioni per l'uso (pagina 33)

DFI



Art. 7171.064

Félicitations!

En achetant cet aspirateur traîneau VAC 7801, vous venez d'acquérir un produit de qualité, fabriqué avec soin. Si vous l'entretenez comme il faut, il vous rendra de bons services pendant plusieurs années.

Toute personne n'ayant pas lu attentivement ce mode d'emploi ne doit pas utiliser l'aspirateur traîneau VAC 7801.

Sommaire

Français

	Page		Page
Consignes de sécurité	18	Nettoyage	31
A propos de ce mode d'emploi	19	Rangement / Entretien	31
Déballage	19	Problèmes / Elimination	31
Description de l'appareil et des commandes	20	Données techniques	32
Bref mode d'emploi	22		
Mise en service	24		
– avant la première mise en service	24		
– usage	24		
– mise en place / retrait du sac à poussière	25		
– flexible et tube télescopique	27		
– mise en service	27		
– passer l'aspirateur	28		
– positions de rangement	29		
– après avoir passé l'aspirateur	29		
– changer le sac à poussière	30		
– remplacer le filtre	30		
– nettoyer/remplacer le filtre HEPA	31		



Vous venez d'acquérir l'aspirateur traîneau VAC 7801. Avant de brancher l'appareil, nous vous prions de lire attentivement ce mode d'emploi qui contient des consignes de sécurité et des informations concernant son fonctionnement importantes.

• Courant électrique

Ne jamais toucher les éléments sous tension électrique ! Ceux-ci peuvent provoquer des décharges électriques, des lésions graves, voire mortelles.

Ne branchez cet appareil qu'à une prise de courant alternatif secteur d'une tension de 230 V 50Hz, minimum 10 ampères avec prise de terre. La prise de courant doit avoir été installée par un professionnel autorisé.

Nous recommandons de brancher cet appareil à une prise munie d'un interrupteur FI de 30 mA au maximum.

En cas de doute, demandez conseil à un spécialiste.

• Cordon électrique

N'utilisez jamais l'appareil si le cordon d'alimentation électrique est défectueux. Faites aussitôt remplacer toute fiche ou tout cordon défectueux par M-Service. Ne faites pas passer le cordon sur des arêtes vives et ne le coincez pas. Ne posez pas le cordon sur des objets chauds et protégez-le de l'huile. Ne retirez jamais la fiche de la prise en tirant sur le cordon, ni avec les mains mouillées.

• Usage conforme

L'aspirateur VAC 7801 n'est destiné qu'à l'usage privé. En raison des dangers que cela pourrait engendrer, il est absolument interdit de lui apporter des modifications techniques et d'en faire un usage impropre.

• Utilisation

Ne jamais aspirer de liquides, objets humides, incandescents, coupants et pointus (par ex. eau, éclats de verre, aiguilles, mégots de cigarettes, etc.) car cela pourrait endommager le sac à poussière ou l'appareil.

Ne pas placer le tube ou le suceur près des yeux et des oreilles: risque de lésions!

• Utilisateurs autorisés

Toutes les personnes qui font usage de cet appareil, qui se chargent de son entretien ou de sa réparation, doivent pour ce faire être expressément formées. Les personnes non familiarisées avec ce mode d'emploi, les enfants, ainsi que les personnes sous influence de l'alcool ou de médicaments ne doivent pas utiliser cet appareil ou ne peuvent le faire que sous surveillance.

• Sécurité des tiers

Veillez à ce que les enfants ne puissent pas jouer avec cet appareil. Les enfants ne sont pas conscients des dangers inhérents à l'utilisation des appareils électriques. Ne jamais laisser l'appareil en marche sans surveillance.

• Nettoyage

Avant de nettoyer l'appareil, vous devez absolument le débrancher et le laisser refroidir. Ne jamais plonger l'appareil dans l'eau, ni entrer en contact avec l'eau! Ne jamais utiliser d'objets coupants ou abrasifs, ni de produits chimiques corrosifs pour le nettoyage.

• Réparation

En cas de mauvais fonctionnement, de défaillance technique ou de dommages dus à une chute, débrancher immédiatement l'appareil. Ne faites jamais fonctionner un appareil endommagé. Il est formellement interdit d'introduire des objets dans l'appareil et d'en ouvrir le corps. Seul M-Service est habilité à réparer cet appareil. Pour des raisons de sécurité, il ne faut utiliser que les pièces de rechange originales Miostar. MIGROS décline toute responsabilité en cas de dommages consécutifs à une réparation non professionnelle ou exécutée par des tiers non autorisés.

Ce mode d'emploi ne peut mentionner tous les usages possibles de cet appareil. Pour tous les compléments d'information ou problèmes insuffisamment ou non traités dans ce mode d'emploi, veuillez vous adresser à votre M-Service-Center le plus proche (voir adresses à l'arrière de ce mode d'emploi).

Veuillez conserver soigneusement ce mode d'emploi et le remettre à tout nouvel utilisateur de l'appareil.

Déballage

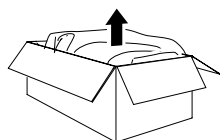

– Sortir l'aspirateur de son emballage.

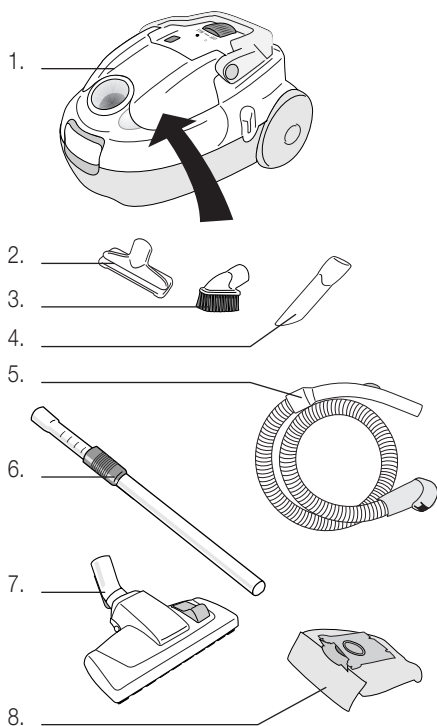

– Veuillez contrôler la présence de tous les éléments suivants:

1. aspirateur
2. suceur textiles (dans compartiment accessoires)
3. brosse à épousseter (dans compartiment accessoires)
4. suceur plat (dans compartiment accessoires)
5. flexible avec tube-poignée
6. tube télescopique
7. suceur sols DeLuxe
8. 6 sacs à poussière (1 mis en place, 5 en réserve)

– Contrôler que la tension électrique (230 V) corresponde à la tension de l'appareil mentionnée sur la plaquette signalétique placée sous l'aspirateur!

– Détruire tous les sachets plastiques qui peuvent être un jeu dangereux pour les enfants

Conseil:

conservez l'emballage pour d'éventuels transports (par ex. déménagement, réparation, etc.)

20 Description de l'appareil et des commandes

Français

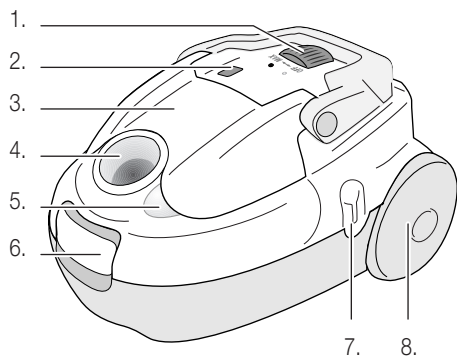

Devant:

1. régulateur rotatif avec interrupteur marche/arrêt et réglage progressif de la puissance d'aspiration
2. raccordement de la brosse à moteur «Motor Brush» (option)
3. couvercle du compartiment accessoires
4. orifice de fixation du flexible (orientable à 360°)
5. poignée pour ouvrir le compartiment accessoires
6. touche d'ouverture du compartiment sac à poussière
7. position latérale de rangement du suceur sols
8. roulettes

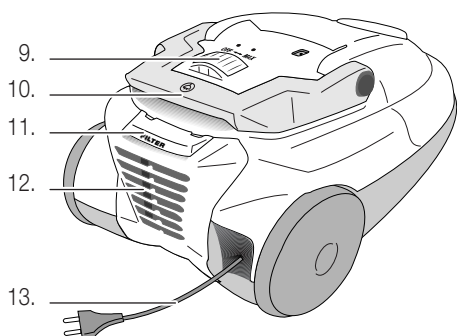

Derrière:

9. régulateur rotatif avec interrupteur marche/arrêt et réglage progressif de la puissance d'aspiration
10. poignée de transport avec touche d'enroulement automatique du cordon
11. touche d'ouverture du compartiment du filtre HEPA
12. orifice de prise d'air avec filtre HEPA
13. cordon et prise

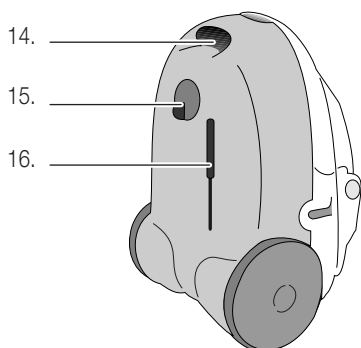

Dessous:

14. poignée
15. roulette de guidage
16. support de rangement pour suceur sols et tube

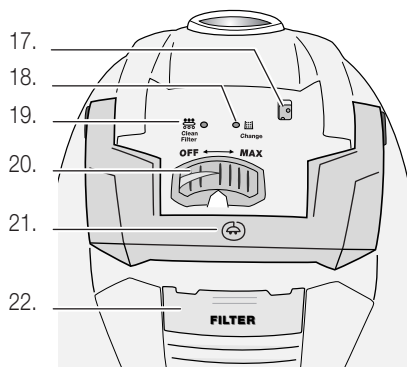

Dessus:

- 17. raccordement brosse à moteur «Motor Brush» (option. art. n° 9071.030.149)
- 18. indicateur sac plein «Change»
- 19. indicateur filtre HEPA «Clean filter»
- 20. régulateur rotatif avec interrupteur marche/arrêt et réglage progressif de la puissance d'aspiration
- 21. poignée de transport avec touche d'enroulement automatique du cordon
- 22. touche d'ouverture du compartiment du filtre HEPA

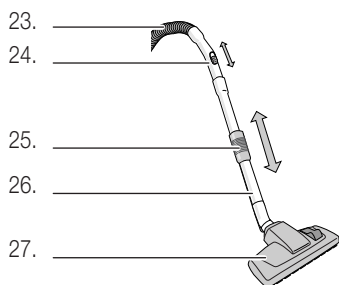

Accessoires:

- 23. flexible
- 24. poignée avec réglage de la puissance d'aspiration
- 25. réglage de la longueur du tube
- 26. tube télescopique
- 27. suceur sols DeLuxe

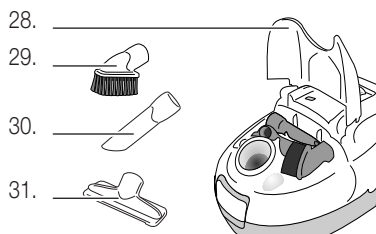

Compartiment accessoires:

- 28. couvercle du compartiment accessoires
- 29. brosse à épousseter
- 30. suceur plat
- 31. suceur textiles

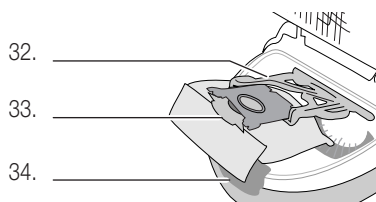

Sac à poussière:

- 32. support sac à poussière en plastique
- 33. sac à poussière avec fermeture (MI 03 / art. n° 7171.009)
- 34. touche d'ouverture compartiment sac à poussière

22 Bref mode d'emploi

Ce bref mode d'emploi ne décrit que les étapes essentielles permettant l'utilisation de cet appareil. Pour des raisons de sécurité nous vous recommandons de lire le mode d'emploi détaillé dans lequel toutes les fonctions importantes sont décrites. Veuillez prêter attention aux consignes de sécurité des pages 18 et 24.

1. Mise en place du sac à poussière

Normalement le sac à poussière est déjà mis en place à la sortie d'usine.

- Débrancher l'aspirateur
- Soulever doucement la touche d'ouverture du compartiment du sac à poussière et ouvrir le couvercle jusqu'au déclic

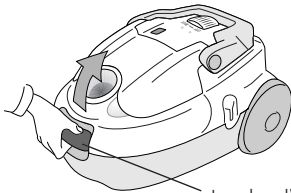

- Tirer sur le cache en carton coulissant pour fermer hygiéniquement le sac à poussière
- Tenir le support et sortir le sac plein du compartiment en le tenant par le carton

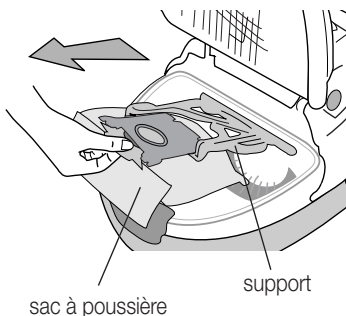

- Enfiler bien à fond le nouveau sac à poussière sur le support en plastique
- Rabattre horizontalement le support avec le sac à poussière dans son compartiment

Attention:

- veillez à ce que le fond du sac à poussière ne repose pas sur le joint en caoutchouc, mais pende bien à l'intérieur du compartiment

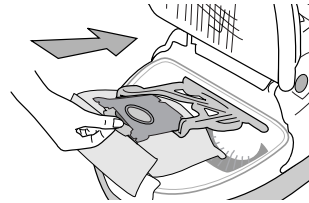

- Refermer le couvercle (jusqu'au déclic)

Attention:

- *l'appareil est doté d'un couvercle de sécurité. Si le sac à poussière est mal mis sur son support ou s'il n'y a pas de sac du tout, le dispositif de blocage empêche la fermeture du couvercle. Ne pas forcer!*
- Ne jamais utiliser de sacs à poussière qui ont déjà servi car les pores en sont obstrués (cela endommagerait le moteur)

2. Placer le flexible

- Introduire l'embout du flexible dans l'aspirateur (jusqu'au déclic)
- Enfiler le tube télescopique dans le suceur pour sols (le suceur plat, le suceur textiles et la brosse se trouvent dans le compartiment accessoires).
- Introduire le tube poignée du flexible dans le tube télescopique
- La longueur du tube télescopique peut être réglée. En poussant la large bague de réglage du tube télescopique vers le suceur, on peut raccourcir (ou rallonger) le tube à volonté.

Attention:

- régler la longueur du tube de façon à toujours utiliser l'aspirateur dans une position correcte (= «dos droit»).

3. Mise en service

- Sortir le cordon d'alimentation selon la longueur désirée.

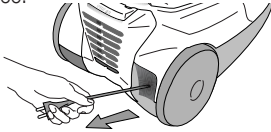

Attention: ne pas tirer le cordon au-delà de la retenue finale car cela pourrait endommager le cordon ou le dispositif d'enroulement

- Insérer la fiche dans la prise de courant (230 V)
- L'aspirateur est prêt à l'emploi

4. Passer l'aspirateur

- Observer les consignes de sécurité pages 18 et 24.
- En tournant le régulateur rotatif vers la droite («MAX») le moteur se met en marche et on peut commencer à passer l'aspirateur
- A l'aide du régulateur rotatif on peut régler progressivement la puissance d'aspiration: plus fort tourner vers la droite («MAX») / moins fort vers la gauche («OFF»)

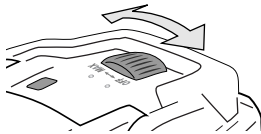

- En poussant vers l'avant le curseur qui se trouve sur le tube poignée, on réduit la puissance d'aspiration

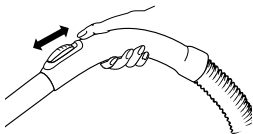

Attention:

- ne jamais aspirer de liquides, d'objets humides, incandescents, coupants et pointus car cela pourrait endommager le sac ou l'appareil (par ex. eau, éclats de verre, aiguilles, mégots de cigarettes, etc.), et risque de décharge électrique
- Ne pas placer le tube ou le suceur près des yeux et des oreilles: risque de lésions!

5. Positions de rangement

- Durant les brèves pauses, le suceur pour sols peut être rangé dans un des deux supports.
- Si l'interruption est plus longue, débrancher et enrouler le cordon.

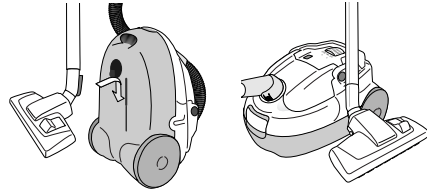



6. Après avoir passé l'aspirateur

- Le débrancher
- Saisir la fiche du cordon, appuyer de manière répétitive sur la touche d'enroulement du cordon (dans la poignée de transport) jusqu'à son enroulement complet

Attention: avant de l'enrouler, veillez à ce que le cordon ne soit pas entortillé sur le sol. Si le cordon ne s'enroule pas complètement, le faire ressortir sur une longueur d'un mètre environ et répéter le processus d'enroulement

- Ranger le tube télescopique avec le suceur pour sols sur un des deux supports. Ne pas plier le flexible
- Conserver l'appareil dans un lieu sec, hors de portée des enfants

7. Entretien

- Si l'indicateur électronique sac plein «» devient rouge, le sac doit être changé (voir page 25)
- Si l'indicateur électronique de nettoyage du filtre «» s'allume cela signifie qu'il faut nettoyer ou remplacer le filtre HEPA (voir page 31)

Attention:

- N'utiliser que des sacs à poussière d'origine (MI 03 / art. n° 7171.009)
- Les sacs à poussière ne peuvent pas être réutilisés
- N'utiliser que des filtres HEPA d'origine (filtre HEPA M 16 / art. n° 7171.022)
- Le filtre moteur doit être changé régulièrement (voir page 30)
- N'utiliser que la brosse à moteur d'origine (option; art. n° 9071.030.149)

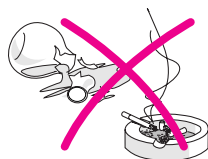

Avant la première mise en service

Faites très attention, car un mauvais usage du courant électrique peut être mortel. Veuillez donc à ce propos, lire et suivre attentivement les consignes de sécurité de la page 18:

- n'utiliser l'aspirateur que dans des locaux secs
- n'aspirer aucun liquide, tel que l'eau, etc.
- ne pas aspirer d'objets pointus, coupants, en feu ou incandescents (comme éclats, aiguilles, cigarettes, cendres brûlantes, etc.)
- changer le sac à poussière lorsqu'il est plein et ne pas le réutiliser
- ne jamais aspirer sans sac à poussière et sans filtre moteur
- ne jamais aspirer les particules de poussière très fines (ciment, plâtre, cendres)

Usage

Avec l'appareil VAC 7801, on peut passer l'aspirateur facilement, sans fatigue. Grâce à la grande efficacité du filtre HEPA lavable, les fines particules de poussière sont retenues à l'intérieur de l'appareil. Ceci garantit un intérieur sans poussière et une atmosphère saine évitant ainsi les problèmes d'allergie. Les accessoires suivants peuvent être placés sur le tube ou directement sur la poignée du flexible

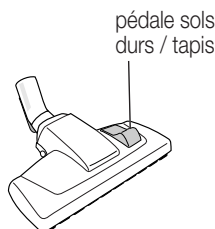

pédale sols durs / tapis



Suceur pour sols DeLuxe

La majeure partie du temps on aspire avec le suceur pour sols DeLuxe à triple articulation. Ce suceur dispose d'une brosse incorporée pour sols durs et d'une surface lisse pour les tapis. Faire sortir ou rentrer la brosse au moyen de la pédale, placée sur le dessus du suceur.

Suceur textiles

On l'utilise pour matelas, coussins, rideaux, etc. Il se trouve dans le compartiment accessoires.

Suceur plat

Pour aspirer les endroits les moins accessibles: recoins, fissures, radiateurs. Il se trouve dans le compartiment accessoires.

Brosse à épousseter

Les poils souples de la brosse à épousseter sont parfait pour les lampes, les étagères, les cadres, les meubles en bois, etc. Elle se trouve dans le compartiment accessoires.

Compartiment accessoires

Le suceur textiles, la brosse et le suceur plat se rangent dans le compartiment accessoires. Ouvrir le couvercle à l'aide de la poignée encastrée (avec symbole).

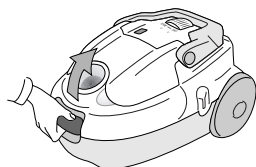
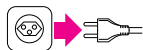

1. Mise en place / retrait du sac à poussière

Le sac à poussière est déjà mis en place à la sortie d'usine. Vérifier que celui-ci est mis correctement.

- Débrancher l'aspirateur avant de mettre le sac à poussière ou avant de le changer.

- Soulever doucement la touche d'ouverture du compartiment du sac à poussière et ouvrir le couvercle.

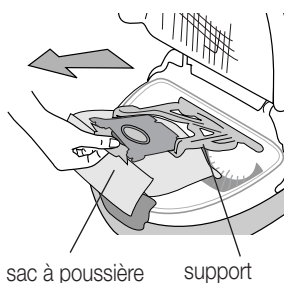

Quand le sac à poussière est plein:

- Le sac à poussière est retenu dans son compartiment à l'aide de son support
- Tirer sur le cache en carton coulissant pour fermer hygiéniquement le sac à poussière
- Maintenir le support et retirer le sac à poussière plein en le tenant par la partie carton.
- Jeter le sac dans les ordures ménagères

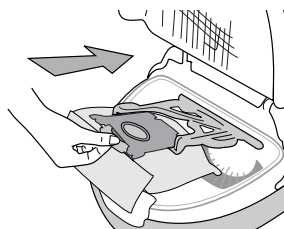

- Pour mettre un sac, enfiler la partie cartonnée du sac à poussière dans le support en plastique mobile (jusqu'à la butée)
- Rabattre le support à l'horizontal avec le sac à poussière dans le compartiment.

Attention:

- veillez à ce que le fond du sac à poussière ne repose pas sur le joint en caoutchouc, mais pende bien à l'intérieur du compartiment.



- Refermer le couvercle (il s'enclenche)

Attention:

- ***l'appareil est doté d'un couvercle de sécurité. Si le sac à poussière est mal mis sur son support ou s'il n'y a pas de sac du tout, le dispositif de blocage empêche la fermeture du couvercle. Ne pas forcer!***
- Ne jamais utiliser de sacs à poussière qui ont déjà servi car les pores en sont obstrués (cela endommagerait le moteur).

Conseil:

Mettez une cartouche parfumée «M-Fresh-Turbo» ou les granulés parfumés «S-Fresh» dans votre sac à poussière et votre aspirateur dégagera un parfum agréable. En vente dans votre Migros.

Important:

- N'utiliser que des sacs à poussière d'origine (MI 03 /art. n° 7171.009)
- Les sacs à poussière ne peuvent pas être réutilisés
- N'utiliser que des filtres HEPA d'origine (filtre H12-HEPA, MI 16 / art. n° 7171.022)
- Le filtre moteur doit être changé régulièrement (voir page 30)
- Ne jamais utiliser l'aspirateur sans sac à poussière car cela pourrait l'endommager (par ex. le moteur)
- NE JAMAIS utiliser de sacs à poussière qui ont déjà servi, car les pores en sont obstrués. Ceci réduit fortement l'efficacité de l'aspirateur et peut provoquer une surchauffe du moteur
- Les sacs humides se déchirent et peuvent provoquer des problèmes de moteur

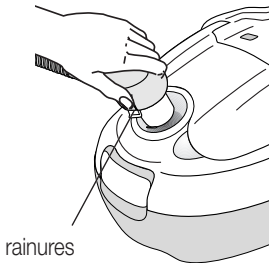

rainures

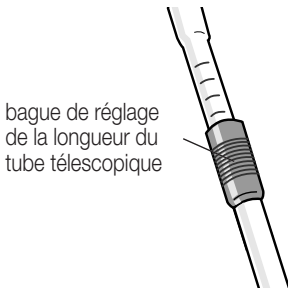

bague de réglage de la longueur du tube télescopique

2. Flexible et tube télescopique

– Introduire l'embout du flexible dans l'aspirateur (jusqu'au déclic). En appuyant sur les rainures/dispositif de blocage en même temps, on libère le flexible.

– Enfiler le tube télescopique dans le suceur sols DeLuxe (suceur textile, suceur plat et brosse à épousseter se trouvent dans le compartiment accessoires).

– Introduire le tube poignée du flexible dans le tube télescopique

– La longueur du tube télescopique peut être réglée. En poussant la large bague de réglage sur le tube télescopique vers le suceur, on peut raccourcir (ou rallonger) le tube à volonté.

Attention: régler la longueur du tube de façon à toujours utiliser l'aspirateur dans une position correcte (= dos droit).

3. Mise en service

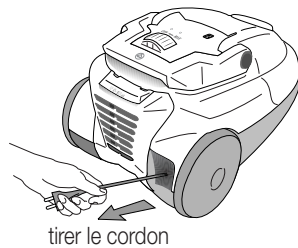

tirer le cordon

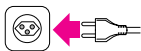

– Sortir le cordon d'alimentation en fonction de la longueur désirée.

Attention: ne pas tirer le cordon au-delà de la retenue finale car cela pourrait endommager le cordon ou le dispositif d'enroulement.

– Insérer la fiche dans la prise de courant (230 V)

– L'aspirateur est prêt à l'emploi

tourner: marche/arrêt et plus fort / moins fort

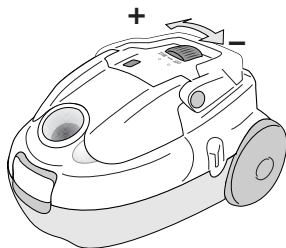

pousser:
plus fort moins fort

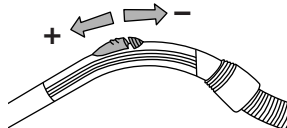

4. Passer l'aspirateur

- Observer les consignes de sécurité pages 18 et 24.
- En appuyant sur l'interrupteur marche/arrêt, le moteur se met en marche et on peut commencer à passer l'aspirateur.

- On peut régler la puissance d'aspiration en tournant l'interrupteur marche/arrêt vers:
 - «+» puissance d'aspiration plus forte
 - «-» puissance d'aspiration moins forte

- En poussant le curseur qui se trouve sur le tube poignée vers l'avant, on réduit la puissance d'aspiration. En poussant le curseur vers l'arrière, on augmente la puissance d'aspiration.

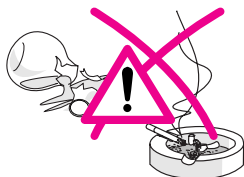

Important:

- ne jamais aspirer de liquides, d'objets humides, incandescents, coupants et pointus (par ex. eau, éclats de verre, aiguilles, mégots de cigarettes, etc.) car cela pourrait endommager le sac ou l'appareil.
- Ne pas placer le tube ou le suceur près des yeux et des oreilles : risque de lésions!

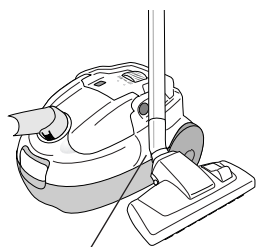

supports de rangement du suceur sols



5. Positions de rangement

- Durant les brèves pauses, le suceur sols peut être rangé dans un des deux supports.
- Si l'interruption est plus longue, débrancher et enrouler le cordon.

Français

6. Après avoir passé l'aspirateur

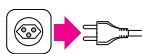

- Le débrancher

2. appuyer sur la touche

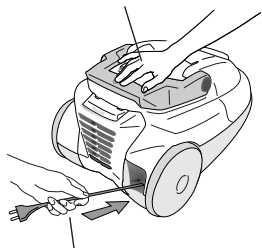

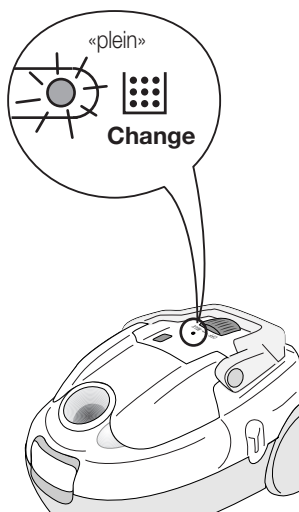

1. maintenir le cordon

- Saisir la fiche du cordon, appuyer de manière répétitive sur la touche d'enroulement du cordon jusqu'à son enroulement complet.
Attention: avant de l'enrouler, veillez à ce que le cordon ne soit pas entortillé sur le sol. Si le cordon ne s'enroule pas complètement, le faire ressortir sur une longueur d'un mètre environ et répéter le processus d'enroulement.
- Ranger le tube télescopique avec le suceur pour sols sur un des deux supports. Ne pas plier le flexible.
- Conserver l'appareil dans un lieu sec, hors de portée des enfants.



7. Changer le sac à poussière

L'indicateur électronique indique quand est-ce que le sac doit être changé. Lorsque le sac est plein le symbole «» devient rouge. L'indicateur mesure le vide partiel et avise dès que la perméabilité de l'air du sac se réduit, comme cela se produit lorsque le sac est plein ou lorsque le suceur, le tube télescopique ou le flexible sont bouchés.

- Tenir le suceur en l'air le moteur en marche (le suceur ne doit pas rester au sol).
- L'indicateur électronique «» s'allume, le sac doit être immédiatement changé (voir page 25).
- Si l'indicateur électronique «» reste invisible, c'est que le sac est vide ou peu rempli.

Important:

- Ne jamais utiliser l'aspirateur sans sac à poussière car cela pourrait l'endommager (par ex. le moteur).
- N'utiliser que des sacs à poussière d'origine (MI 03 / art. n° 7171.009).
- NE JAMAIS utiliser de sacs à poussière qui ont déjà servi, car les pores en sont obstrués. Ceci réduit fortement l'efficacité de l'aspirateur et peut provoquer une surchauffe du moteur.
- Les sacs humides se déchirent et peuvent provoquer des problèmes de moteur.
- Le filtre moteur doit être changé régulièrement.

8. Remplacer le filtre

L'aspirateur est muni de deux filtres qui doivent être nettoyés ou remplacés régulièrement:

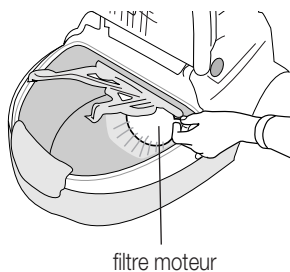

Filtre moteur

Il protège le moteur en cas de sac à poussière endommagé, c'est pour cette raison que l'on ne peut jamais utiliser l'aspirateur sans filtre moteur.

- Ouvrir le couvercle du compartiment du sac à poussière.
- Retirer le sac à poussière de son support
- Maintenir le support du filtre relevé
- Retirer le vieux filtre en le tenant par la languette et le jeter à la poubelle
- Remplacer un filtre neuf sur le support rond sous les trois ergots

Au plus tard, après 5 changements de sacs à poussière ou après deux ans, le filtre moteur (fourni avec sac à poussière MI 03 / art. n° 7171.009) doit être changé sinon cela pourrait endommager l'appareil.

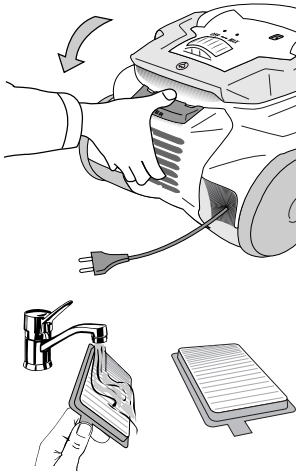

Filtre HEPA H12 «wash & use»

Le filtre HEPA hyper efficace retient les plus fines particules de poussière pour le plaisir des personnes allergiques. Il se lave tout simplement à l'eau et se réutilise. Si l'indicateur électronique  devient rouge (Clean Filter), il est temps de laver le filtre HEPA (en règle générale 2 fois par an)

- Ouvrir le couvercle à l'arrière de l'aspirateur. Appuyer sur la touche «filtre» et soulever le couvercle.
- Enlever le support bleu avec le filtre.
- Laver la partie interne (la partie sale) lentement sous l'eau courante.
- Le secouer et s'il est encore sale répéter l'opération.
- Le sécher à l'air et le remettre en place.

N'utiliser que des filtres HEPA H12 (MI 16 / art. n° 7171.022).

Attention:

- ne pas toucher le filtre avec les mains ou avec un objet, ne pas utiliser de produit détergent. Quelques particules peuvent rester accrochées au filtre et celui-ci peut sembler encore sale, mais le filtre HEPA récupère malgré cela toute son efficacité.

Nettoyage/ Rangement

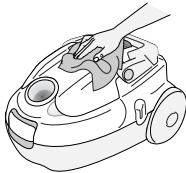

Ne jamais plonger l'appareil, ni les accessoires dans l'eau, ne jamais le laver à l'eau courante. Ne pas employer de détergents, ni d'objets de ménage abrasifs. Nettoyer l'appareil qu'à l'aide d'un chiffon humide et le laisser sécher.

Si l'on n'utilise pas l'appareil il faut le débrancher. Le ranger dans un local sec et hors de portée des enfants.

Problèmes / Elimination

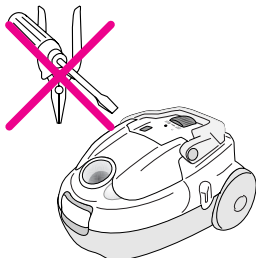

Les réparations ne doivent être effectuées que par M-Service. Des réparations effectuées par des non-professionnels peuvent représenter de graves dangers pour l'utilisateur.

Migros décline toute responsabilité en cas de dommages consécutifs à une réparation non professionnelle et dans ce cas le droit à la garantie s'arrête.

Rendez inutilisable un appareil hors d'usage. Débranchez-le et sectionnez le cordon d'alimentation.

Tout appareil hors d'usage peut-être éliminé gratuitement dans un point de vente.

32 Données techniques

Tension nominale	230 V/ 50 Hz
Puissance nominale	nom. 1400 W, max. 1800 W
Dimensions de l'appareil de base (sans flexible)	env. 447 x 270 x 317 mm (L x H x l)
Longueur du cordon	9 m env.
Rayon d'action	12 m env.
Poids de l'appareil de base	6 kg env.
Matériau – corps	matière plastique ABS
Réglage de la puissance d'aspiration	électronique
Capacité du sac à poussière	3.5 l
Indicateur sac plein	électronique
Hauteur manométrique du flexible	3000 mm W
Antiparasité	selon normes UE
Approuvé	CE
Garantie de produit	2 ans
Garantie de service	5 ans
Accessoires (inclus dans le prix)	flexible avec tube poignée, tube télescopique, suceur sols DeLuxe, suceur textiles, suceur plat et brosse à épousseter

Français

Accessoires (option)

Brosse à moteur*)	art. n° 9071.030.149
Brosse parquet *)	art. n° 9071.021.500
Sacs de rechange MI 03 (5 pièces)	MI 03 art. n° 7171.009
Filtre de rechange HEPA 12	MI 16 art. n° 7171.022

*) disponibles auprès de M-Service ou service clientèle

Sous réserve de toute modification de conception et de fabrication dans l'intérêt du progrès technique.

MIGROS

FÉDÉRATION DES COOPÉRATIVES MIGROS, CH-8031 Zurich

Garantie / Garantie / Garanzia



2 JAHRE PRODUKT-GARANTIE
2 ANS DE GARANTIE DE PRODUIT
2 ANNI DI GARANZIA

Die MIGROS übernimmt während zwei Jahren seit Kaufabschluss die Garantie für Mängelfreiheit und Funktionsfähigkeit des von Ihnen erworbenen Gegenstandes. Nicht unter die Garantie fallen normale Abnutzung sowie die Folgen unsachgemässer Behandlung oder Beschädigung durch den Käufer oder Drittpersonen sowie Mängel, die auf äussere Umstände zurückzuführen sind.

Die Garantieverpflichtung erlischt bei Reparaturen durch nicht MIGROS-autorisierte Servicestellen. Garantieschein oder Kaufnachweis (Kassabon, Rechnung) bitte sorgfältig aufbewahren. Bei Fehlen desselben wird jeder Garantieanspruch hinfällig.

MIGROS garantit, pour la durée de deux ans à partir de la date d'achat, le fonctionnement correct de l'objet acquis et son absence de défauts. La garantie n'inclut pas l'usure normale, ni les conséquences d'un traitement non approprié, ni l'endommagement par l'acheteur ou un tiers, ni les défauts dus à des circonstances extérieures.

La garantie n'est valable que si les réparations ont exclusivement été effectuées par le service après-vente MIGROS ou par les services autorisés par MIGROS. Nous vous prions de bien vouloir conserver soigneusement le certificat de garantie ou le justificatif de l'achat (quittance, facture). Sans celui-ci aucune réclamation ne sera admise.

La MIGROS garantisce per due anni dall'acquisto l'assenza di difetti e la funzionalità del prodotto da voi acquistato. Non sono coperti dalla garanzia la normale usura nonché le conseguenze dovute a uso improprio o danneggiamento da parte dell'acquirente o di terzi come pure gli inconvenienti da imputarsi a situazioni esterne.

Gli obblighi derivanti dalla garanzia decadono in caso di riparazioni non effettuate presso i centri assistenza autorizzati MIGROS. Conservate con cura il coupon di garanzia o il documento comprovante l'acquisto (scontrino di cassa, fattura). La loro mancanza fa decadere ogni diritto derivante dalla garanzia.



M SERVICE
5 JAHRE SERVICE-GARANTIE
5 ANS DE SERVICE APRÈS-VENTE
5 ANNI DI GARANZIA DI SERVIZIO

Die MIGROS garantiert während fünf Jahren den Service. Reparatur- oder pflegebedürftige Geräte werden in jeder Verkaufsstelle entgegengenommen.

MIGROS garantit un service après-vente pour la durée de cinq ans. Les articles nécessitant un service d'entretien ou une réparation sont repris à chaque point de vente.

La MIGROS garantisce il servizio dopo vendita per cinque anni. Gli articoli che necessitano un servizio manutenzione o una riparazione possono essere depositati in ogni punto vendita.

M-Service Center / Centres M-Service / Centri M-Service

BS	4142	Münchenstein	Tel.	061 / 415 56 60	Fax	061 / 415 56 31
BE	3014	Bern		031 / 330 98 98		031 / 330 98 00
GE	1227	Carouge		022 / 307 29 29		022 / 307 29 00
LU	6036	Dierikon		041 / 455 74 44		041 / 455 71 86
NE	2074	Marin		032 / 755 84 65		032 / 755 84 83
SG	9201	Gossau		071 / 493 23 66		071 / 493 27 86
TI	6592	San Antonino		091 / 850 84 16		091 / 850 84 03
VD	1024	Ecublens		021 / 694 65 55		021 / 694 65 66
VS	1920	Martigny		027 / 720 43 48		027 / 720 44 53
ZH	8005	Zürich		01 / 278 69 00		01 / 278 69 01

V01/20/04 Änderungen vorbehalten / Sous réserve de modifications / Con riserva di modifiche

© hoeslner.ch