



Electrolux

ultraone®

ENG INSTRUCTION MANUAL
FRA MODE D'EMPLOI
DE ANLEITUNG
NED GEBRUIKSAANWIJZING
SVE BRUKSANVISNING
SUO OHJEKIRJA
DAN VEJLEDNING

NOR BRUKSANVISNING
ESP LIBRO DE INSTRUCCIONES
POR MANUAL DE INSTRUÇÕES
ITA ISTRUZIONI
GRE ΒΙΒΛΙΟ ΟΔΗΓΙΩΝ
EST TOLMUIMEJA
LITH LIETOŠANAS INSTRUKCIJA

English4, 18–29

Thank you for choosing an Electrolux UltraOne vacuum cleaner. This instruction manual covers all UltraOne models. This means that with your specific model, some accessories/features may not be included. In order to ensure the best results, always use original Electrolux accessories. They have been designed especially for your vacuum cleaner.

Français5, 18–29

Merci d'avoir choisi un aspirateur Electrolux UltraOne. Ces instructions d'utilisation portent sur l'ensemble des modèles UltraOne. Cela signifie qu'il est possible que certains accessoires ou fonctions ne soient pas fournis avec le modèle que vous avez en votre possession. Afin d'obtenir des performances optimales, toujours utiliser des accessoires originaux Electrolux. Ils ont été spécialement conçus pour votre aspirateur.

Deutsch6, 30–41

Wir freuen uns, dass Sie sich für den Electrolux UltraOne-Staubsauger entschieden haben. Diese Bedienungsanleitung gilt für alle UltraOne-Modelle. Das bedeutet, dass Ihr Modell bestimmte Zubehörteile und/oder Funktionen möglicherweise nicht enthält. Um bestmögliche Ergebnisse zu erzielen, sollten Sie ausschließlich das original Electrolux-Zubehör verwenden, das speziell für Ihren Staubsauger entwickelt wurde.

Nederlands7, 30–41

Gefeliciteerd met uw keuze van een Electrolux UltraOne stofzuiger. Deze gebruiksaanwijzing geldt voor alle UltraOne-modellen. Dit kan betekenen dat uw model niet beschikt over bepaalde accessoires/functies. Gebruik voor de beste resultaten altijd originele Electrolux-accessoires. Deze zijn speciaal ontworpen voor uw stofzuiger.

Svenska8, 42–53

Tack för att du har valt en Electrolux UltraOne-dammsugare. Den här bruksanvisningen omfattar alla UltraOne-modeller. Detta innebär att vissa tillbehör eller funktioner kanske inte finns för just din modell. Se till att alltid använda originaltillbehör från Electrolux för att få bästa resultat. De är speciellt utformade för din dammsugare.

Suomi9, 42–53

Kiitos siitä, että olet valinnut Electrolux UltraOne-pölynimurin. Nämä käyttöohjeet kattavat kaikki UltraOne-mallit. Käyttöohjeissa ei tämän vuoksi ehkä kerrota joistakin imurisi lisävarusteista tai -ominaisuuksista. Voit varmistaa parhaan mahdollisen imurointituloksen käyttämällä aina Electroluxin alkuperäisiä lisävarusteita. Ne on suunniteltu nimenomaan pölynimuriasi varten.

Dansk10, 54–65

Tak, fordi du valgte en Electrolux UltraOne-støvsuger. Denne brugervejledning dækker alle UltraOne-modeller. Det betyder, at ikke alt tilbehør/alle funktioner findes til netop din model. Brug altid originalt Electrolux-tilbehør for at opnå det bedst mulige resultat. Det er udviklet netop til din støvsuger.

Norsk11, 54–65

Takk for at du valgte støvsugeren Electrolux UltraOne. Denne bruksanvisningen gjelder for alle UltraOne-modeller. Det kan derfor hende at modellen din ikke har en del tilbehør/funksjoner som omtales her. For å sikre best mulige resultater må du alltid bruke originaltilbehør fra Electrolux. Slikt tilbehør er spesialkonstruert for din støvsuger.

Español12, 66–77

Gracias por elegir una aspiradora Electrolux UltraOne. En este manual de instrucciones se incluyen todos los modelos UltraOne. Es posible que su modelo no incluya algunos accesorios o funciones. Para lograr el mejor resultado, utilice únicamente los accesorios originales de Electrolux que han sido diseñados específicamente para su aspiradora.

Português13, 66–77

Obrigado por escolher um aspirador Electrolux UltraOne. Estas Instruções de Funcionamento abrangem todos os modelos UltraOne. Isto significa que alguns modelos/funções podem não estar incluídos no seu modelo específico. De modo a assegurar os melhores resultados, utilize sempre acessórios originais Electrolux. Estes foram concebidos especialmente para o seu aspirador.

Italiano14, 78–89

Grazie per avere scelto un aspirapolvere Electrolux UltraOne. Queste istruzioni per l'uso sono valide per tutti i modelli UltraOne. Alcuni degli accessori/funzioni menzionati potrebbero pertanto non essere inclusi nel modello specifico utilizzato. Per ottenere sempre i migliori risultati, utilizzare esclusivamente accessori originali Electrolux, appositamente ideati per l'aspirapolvere utilizzato.

Ελληνικά15, 78–89

Σας ευχαριστούμε που επιλέξατε την ηλεκτρική σκούπα UltraOne της Electrolux. Αυτές οι Οδηγίες Λειτουργίας καλύπτουν όλα τα μοντέλα UltraOne. Αυτό σημαίνει ότι στο συγκεκριμένο μοντέλο, είναι πιθανό ορισμένα εξαρτήματα ή λεπτομέρειες να μην συμπεριλαμβάνονται. Για να έχετε τα καλύτερα δυνατά αποτελέσματα, χρησιμοποιείτε πάντα τα γνήσια εξαρτήματα Electrolux. Έχουν σχεδιαστεί αποκλειστικά για τη δική σας ηλεκτρική σκούπα.

Eesti keeles16, 90–101

Täname teid, et valisite Electroluxi tolmuimeja UltraOne. Käesolev kasutusjuhend on ühine kõigile UltraOne'i mudelitele. See tähendab, et teie mudelil võivad mõned tarvikud/omadused puududa. Parimate tulemuste tagamiseks kasutage alati Electroluxi originaaltarvikuid. Need on valmistatud spetsiaalselt sellele tolmuimejale.

Lietuviškai17, 90–101

Dėkojame, kad pasirinkote dulkių siurbį „Electrolux UltraOne“. Šios naudojimo instrukcijos skirtos visiems „UltraOne“ modeliams. Tai reiškia, kad jūsų turimas modelis gali neturėti kai kurių priedų ar funkcijų. Norėdami pasiekti geriausių rezultatų, visada naudokite tik originalius „Electrolux“ priedus. Jie pagaminti specialiai šiam dulkių siurbliui.

Safety requirement and warning

This appliance can be used by children aged from 8 years and above and persons with reduced physical, sensory or mental capabilities or lack of experience and knowledge if they have been given supervision or instruction concerning use of the appliance in a safe way and understand the hazards involved.

WARNING: Turbo nozzles* have a rotating brush in which parts may become entrapped.

The Turbo nozzle is not suitable for carpets with deep piles and long fringes, anti-slip carpets like door mats or water resistant carpets.

Please use them with caution and only on intended surfaces.

Please turn the vacuum cleaner off before removing entrapped parts or cleaning the brush.

Children should be supervised to ensure that they do not play with the appliance. Cleaning and maintenance shall not be performed by children without supervision.

Always disconnect the plug from the mains before cleaning or maintaining the appliance.

Never use the vacuum cleaner without its filters.

Caution

This appliance contains electrical connections:

- Never vacuum any liquid
- Do not immerse in any liquid for cleaning
- The hose should be checked regularly and must not be used if damaged.

The above can cause serious damage to the motor, which is not covered by the warranty.

This vacuum cleaner is for domestic use only.

Never use vacuum cleaner

- Close to flammable gases, etc.
- On sharp objects.
- On hot or cold cinders, lit cigarette butts, etc.
- On fine dust, for instance plaster, concrete, flour.

Power cord precautions

- Regularly check that the plug and cord are not damaged. Never use the vacuum cleaner if the cord is damaged.
- If the cord is damaged, it must be replaced only by an authorized Electrolux service centre in order to avoid a hazard. Damage to the vacuum cleaner's cord is not covered by the warranty.
- Never pull or lift the vacuum cleaner by the cord.

All servicing and repairs must be performed by an authorized Electrolux service centre.

Store the vacuum cleaner in a dry place.

Consumer information

Electrolux declines all responsibility for all damages arising from any improper use of the appliance or in cases of tampering with the appliance. For more details of warranty and consumers' contacts, see the Warranty Booklet in the packaging.

If you have any comments on the cleaner or the instruction manual, please e-mail us at floorcare@electrolux.com.

Sustainability policy

This product is designed with the environment in mind. All plastic parts are marked for recycling purposes. For further details see our website: www.electrolux.com.

The packaging material is chosen to be environmentally friendly and can be recycled.

* Accessories may vary from model to model.

Précautions de sécurité et avertissement

Cet appareil peut être utilisé par des enfants de plus de 8 ans, ainsi que des personnes dont les capacités physiques, sensorielles et mentales sont réduites ou dont les connaissances et l'expérience sont insuffisantes, à condition d'être surveillés ou d'avoir reçu des instructions concernant l'utilisation sécurisée de l'appareil et de comprendre les risques encourus.

AVERTISSEMENT: Les Turbo brosses* sont dotées d'une brosse rotative dans laquelle des objets peuvent se coincer.

La Turbo brosse ne convient pas pour les moquettes à longs poils, les tapis antidérapants tels que les paillasons, et les tapis résistants à l'eau.

Veuillez les utiliser avec précaution et uniquement sur des surfaces adaptées.

Éteignez l'aspirateur avant de retirer les objets coincés ou de nettoyer la brosse. Les enfants doivent être surveillés, pour éviter qu'ils ne jouent avec cet appareil. Toujours débrancher la fiche de la prise avant toute opération de nettoyage ou d'entretien de votre aspirateur. Ne jamais utiliser l'aspirateur sans filtres.

Attention

Cet appareil comporte des connexions électriques:

- Ne jamais aspirer de liquide.
- Pour nettoyer l'appareil, ne le plonger dans aucun liquide.
- Le flexible doit être régulièrement vérifié et ne doit pas être utilisé s'il est endommagé.

Les éléments susmentionnés peuvent provoquer de graves dommages au moteur. La garantie ne prend pas en charge ce type de dommage.

Cet aspirateur est exclusivement destiné à un usage domestique.

Ne jamais utiliser l'aspirateur :

- À proximité de gaz inflammables, etc.
- Sur des objets pointus.

- Sur des cendres chaudes ou refroidies, des mégots de cigarettes incandescents, etc.
- Sur des particules de poussière très fines issues entre autres du plâtre, du béton ou de la farine.
- Les produits en bombe aérosol peuvent être inflammables. Ne pas vaporiser de tels produits à proximité ou sur l'aspirateur.

Précautions d'emploi du cordon d'alimentation

- Vérifier régulièrement que la prise et le cordon ne sont pas endommagés. Ne jamais utiliser l'aspirateur si le cordon est endommagé.
- Si le cordon d'alimentation est endommagé, il peut uniquement être remplacé dans un Centre Service Agréé Electrolux, afin d'éviter tout danger. Les dommages portés au cordon de l'aspirateur ne sont pas couverts par la garantie.
- Ne jamais tirer ni soulever l'aspirateur par le cordon.

Toutes les révisions et réparations doivent être effectuées dans un Centre Service Agréé Electrolux. Ranger l'aspirateur dans un endroit sec.

Informations consommateur

Electrolux décline toute responsabilité pour les dommages résultant d'une utilisation incorrecte de l'appareil ou en cas de modification de l'appareil. Pour plus d'informations sur la garantie et les points de contact consommateur, voir le livret de garantie inclus dans l'emballage.

Pour nous transmettre vos commentaires sur l'aspirateur ou sur les instructions d'utilisation, envoyez un e-mail à l'adresse floorcare@electrolux.com.

Appareil en fin de vie

Ce produit a été conçu dans un souci de respect de l'environnement. Tous les éléments en plastique sont marqués à des fins de recyclage. Pour plus de détails, visiter notre site Web : www.electrolux.com.

Les emballages sélectionnés sont sans danger pour l'environnement et recyclables.

* Les accessoires peuvent varier d'un modèle à l'autre.

Sicherheitsanforderung und Warnung

Das Gerät kann von Kindern ab 8 Jahren und Personen mit eingeschränkten physischen, sensorischen oder geistigen Fähigkeiten oder mit mangelnder Erfahrung und/oder mangelndem Wissen nur dann verwendet werden, wenn sie durch eine für ihre Sicherheit zuständige Person beaufsichtigt werden oder in die sichere Verwendung des Geräts eingewiesen wurden und die mit dem Gerät verbundenen Gefahren verstanden haben.

WARNUNG: Turbodüsen* besitzen rotierende Bürsten, in denen sich Teile festsetzen können.

Die Turbodüse eignet sich nicht für Teppiche mit hohem Flor und langen Fransen, rutschfeste Teppiche wie Türmatten oder wasserfeste Teppiche.

Verwenden Sie die Düsen vorsichtig und nur auf den dafür vorgesehenen Oberflächen.

Schalten Sie den Staubsauger aus, bevor Sie festsitzende Teile entfernen oder die Bürsten reinigen.

Kinder müssen beaufsichtigt werden, um zu gewährleisten, dass diese nicht mit dem Gerät spielen.

Trennen Sie das Gerät vor Reinigungs- oder Wartungsarbeiten immer vom Stromnetz.

Benutzen Sie den Staubsauger niemals ohne Filter.

Vorsicht

Dieses Gerät besitzt elektrische Verbindungen:

- Keine Flüssigkeiten aufsaugen
- Zum Reinigen nicht in Flüssigkeit tauchen
- Der Schlauch ist regelmäßig zu überprüfen und darf bei Beschädigung nicht benutzt werden.

Oben Genanntes kann den Motor ernsthaft beschädigen. Solche Schäden sind nicht durch die Garantie abgedeckt

Dieser Staubsauger ist ausschließlich zur Verwendung im Haushalt bestimmt.

Benutzen Sie den Staubsauger niemals

- In der Nähe von brennbaren Gasen und Flüssigkeiten.
- Für scharfkantige Gegenstände
- Für heiße oder kalte Asche, brennende Zigarettenkippen etc.

- Für feinen Staub, z. B. Gips, Beton oder Mehl.
- Der Einsatz des Staubsauger unter den oben genannten Bedingungen kann zu schweren Schäden führen, diese sind nicht durch die Garantieleistung abgedeckt.

Vorsichtsmaßnahmen hinsichtlich des Netzkabels

- Stecker und Netzkabel regelmäßig auf Beschädigungen überprüfen. Staubsauger niemals benutzen, wenn das Netzkabel beschädigt ist.
- Wenn das Netzkabel beschädigt ist, muss es zur Vermeidung von Gefahren von einem autorisierten Electrolux-Servicezentrum ausgetauscht werden. Schäden am Kabel des Staubsaugers werden von der Garantie nicht abgedeckt.
- Den Staubsauger niemals am Netzkabel ziehen oder hochheben.

Alle Wartungs- und Reparaturarbeiten müssen vom autorisierten Electrolux-Kundendienst durchgeführt werden.

Staubsauger an einem trockenen Ort aufbewahren.

Verbraucherinformationen

Electrolux übernimmt keine Verantwortung für Schäden, die durch den unsachgemäßen Einsatz des Geräts oder unbefugten Eingriff in den Staubsauger entstehen. Nähere Einzelheiten zur Garantie sowie Ansprechstellen für Verbraucherfragen finden Sie im beigelegten Garantieheft.

Wenn Sie Fragen oder Hinweise zum Staubsauger oder zur Bedienungsanleitung haben oder aber wenn Sie praktisches Zubehör benötigen, senden Sie uns bitte eine E-Mail an service.kleingeraete@electrolux.de oder rufen Sie uns an.

Nachhaltigkeitsgrundsätze

Dieses Produkt wurde mit Rücksicht auf die Umwelt hergestellt. Alle Plastikteile sind für Recyclingzwecke markiert. Einzelheiten darüber finden Sie auf unserer Website: www.Electrolux.de.

Das Verpackungsmaterial wurde mit Blick auf Umweltfreundlichkeit ausgewählt und kann wiederverwertet werden.

* Ausstattung und Zubehör kann je nach Modell variieren.

Requisiti e avvertenze per la sicurezza

Questa apparecchiatura può essere usata da bambini a partire dagli 8 anni e da adulti con limitate capacità fisiche, sensoriali o mentali o con scarsa esperienza o conoscenza sull'uso dell'apparecchiatura, solamente se sorvegliati o se sono stati istruiti relativamente all'uso dell'apparecchiatura e se hanno compreso i rischi coinvolti.

AVVERTENZA: Turbo* degli accessori manuali sono dotate di una spazzola rotante che potrebbe intasarsi.

La Turbospazzola non è adatta per tappeti a fibre e frange lunghe o spesse, per tappeti antiscivolo come gli zerbini o tappeti resistenti all'acqua.

Utilizzarle con attenzione e soltanto sulle superfici adatte.

Spegnere l'aspirapolvere prima di rimuovere eventuali oggetti intrappolati o pulire la spazzola.

Sorvegliare i bambini per evitare che giochino con l'apparecchio.

Prima di effettuare la pulizia o la manutenzione dell'apparecchio, scollegare la spina dall'alimentazione elettrica.

Non utilizzare mai l'aspirapolvere senza filtri.

Avvertenza

L'apparecchio contiene collegamenti elettrici:

- Non aspirare mai liquidi.
- Non immergere l'apparecchio in detergenti liquidi.
- Controllare regolarmente lo stato del flessibile e non utilizzarlo se danneggiato.

I casi sopracitati possono causare seri danni al motore e non sono coperti da garanzia.

L'aspirapolvere è destinato solo all'uso domestico.

Non utilizzare mai l'aspirapolvere

In prossimità di gas infiammabili ecc.

Su oggetti appuntiti.

Su cenere calda o fredda, mozziconi di sigaretta accesi, ecc.

Su polvere fine, ad esempio intonaco, calcestruzzo, farina.

Precauzioni per il cavo elettrico

- Controllare regolarmente che la spina e il cavo non siano danneggiati. Non utilizzare l'aspirapolvere se il cavo è danneggiato.
- Se il cavo di alimentazione è danneggiato, deve essere sostituito da un centro di assistenza Electrolux autorizzato per evitare eventuali pericoli. Gli eventuali danni al cavo dell'aspirapolvere non sono coperti dalla garanzia.
- Non utilizzare mai il cavo per tirare o sollevare l'aspirapolvere.

Qualsiasi intervento di manutenzione e riparazione deve essere eseguito presso un centro di assistenza autorizzato Electrolux.

Riporre l'aspirapolvere in un luogo asciutto.

Informazioni per l'utente

Electrolux declina ogni responsabilità per tutti i danni derivanti da un uso improprio o in caso di manomissione dell'apparecchio. Per ulteriori informazioni sui contatti in merito a garanzia e servizio clienti, consultare l'opuscolo relativo alla garanzia accluso nella confezione.

Per commenti relativi all'aspirapolvere o al manuale delle Istruzioni per l'uso e per informazioni sui centri di assistenza tecnica autorizzati Electrolux chiamare il numero telefonico 0434/3951.

Politica della sostenibilità

Questo prodotto è progettato nel rispetto dell'ambiente. Tutte le parti in plastica sono riciclabili. Per ulteriori dettagli, consultare il sito Web: www.electrolux.com.

Il materiale di imballaggio è ecologico e riciclabile.

* Gli accessori possono variare da modello a modello.

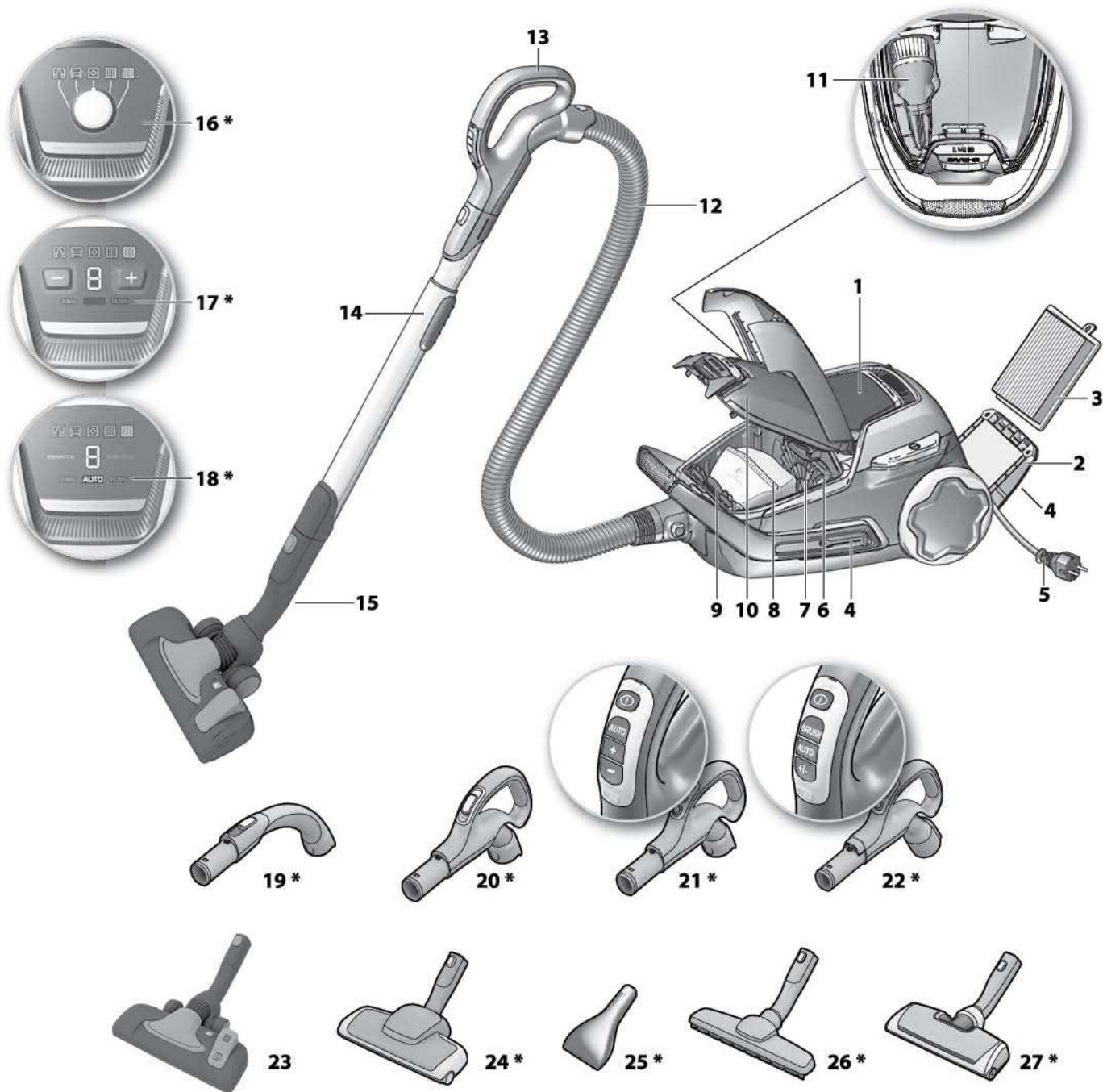

English

Before starting

- Unpack your UltraOne model and the accessory system and check that all accessories are included.*
- Read the instruction manual carefully.
- Pay special attention to the Safety advice chapter.

Enjoy your Electrolux UltraOne!

Table of contents:

Safety advice	4
Consumer information and sustainability policy	4
How to use the vacuum cleaner	20-21
Tips on how to get the best results	22-23
Replacing the dust bag	24
Replacing the filters	25-26
Cleaning the AeroPro nozzle and changing the battery in remote handle	27-28
Troubleshooting	29

Description of your UltraOne:

- 1 Display (see the specified versions later)
- 2 Exhaust filter lid
- 3 Exhaust filter
- 4 Parking slots
- 5 Power cord
- 6 Motor filter
- 7 Motor filter holder
- 8 S-bag*
- 9 S-bag* holder
- 10 Dust compartment cover
- 11 AeroPro 3in1 nozzle
- 12 AeroPro hose
- 13 AeroPro handle (see the specified versions later)
- 14 AeroPro telescopic tube
- 15 Parking clip
- 16 Display for models with rotary knob manual control*
- 17 Display for models with electronic + - manual control*
- 18 Display for models with remote control*
- 19 AeroPro Classic handle*
- 20 AeroPro Ergo handle*
- 21 AeroPro Remote Control handle*
- 22 AeroPro remote control handle for motorized nozzle*
- 23 AeroPro FlowMotion nozzle*
- 24 AeroPro Turbo nozzle*
- 25 AeroPro Mini Turbo nozzle*
- 26 AeroPro Parketto nozzle*
- 27 AeroPro Motorized nozzle*

* Accessories may vary from model to model.

Français

Avant de commencer

- Déballez votre aspirateur UltraOne ainsi que le système d'accessoires AeroPro pour vérifier que tous les accessoires sont bien inclus*.
- Lire les instructions d'utilisation.
- Le chapitre Consignes de sécurité doit être lu avec une attention particulière.

Electrolux UltraOne pour un nettoyage plus efficace !

Table des matières :

Consignes de sécurité	5
Informations consommateur et appareil en fin de vie	5
Comment utiliser cet aspirateur	20-21
Astuces pour un résultat impeccable	22-23
Remplacement du sac à poussière	24
Remplacement des filtres	25-26
Nettoyage du suceur AeroPro et changement de la pile logée dans la poignée télécommande	27-28
Gestion des pannes	29

Description de votre UltraOne:

- 1 Tableau de commandes (voir les différentes versions spécifiées ci-dessous)
- 2 Grille du filtre de sortie d'air
- 3 Filtre de sortie d'air
- 4 Fentes pour le "Parking" horizontal et vertical
- 5 Cordon d'alimentation
- 6 Filtre moteur
- 7 Grille de filtre moteur
- 8 Sac à poussière s-bag*
- 9 Support du sac à poussière s-bag*
- 10 Couvercle du compartiment à poussière
- 11 Accessoire 3 en 1 AeroPro
- 12 Flexible AeroPro
- 13 Poignée du flexible AeroPro (voir les différentes versions spécifiées ci-après)
- 14 Tube télescopique AeroPro
- 15 Clip de rangement pour le parking horizontal ou vertical
- 16 Variateur rotatif *avec 5 positions pré-établies*
- 17 Variateur +/- * avec 5 positions pré-établies*
- 18 Tableau d'affichage du variateur télécommandé*
- 19 Poignée AeroPro classique*
- 20 Poignée AeroPro ergonomique*
- 21 Poignée télécommande AeroPro*
- 22 Poignée de flexible avec télécommande AeroPro pour la brosse électrique motorisée*
- 23 Brosse tous sols AeroPro FlowMotion
- 24 Turbobrosse AeroPro*
- 25 Mini brosse turbo AeroPro*
- 26 Brosse spéciale sols durs/parquets AeroPro*
- 27 Brosse électrique motorisée AeroPro*

* Les accessoires peuvent varier d'un modèle à l'autre.

eng
frade
nedsve
suodan
noresp
porita
greest
lith

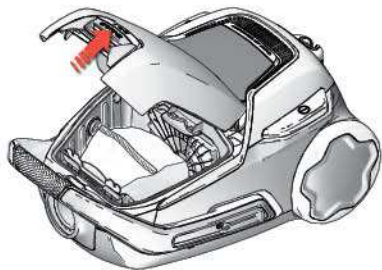

1. Open the dust compartment cover by pulling the s-bag button. **Check that the s-bag® is in place.**

1. Pour accéder au compartiment du sac à poussière, appuyer sur le bouton S-BAG. **Vérifiez que le sac à poussière s-bag® est bien en place.**

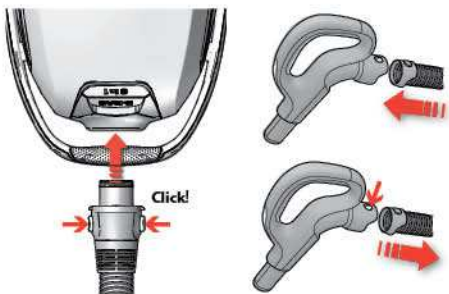

2. **Insert the hose into the cleaner** (to remove it, press the lock buttons and pull the hose out).
Insert the hose into the hose handle until the catches click to engage (press the catches to release the hose).

2. **Connectez le flexible au corps de l'appareil.** Pour le retirer, pressez les deux boutons de verrouillage. Insérez le flexible dans la poignée jusqu'à entendre un «clic». Pour ôter le flexible appuyez sur le bouton de verrouillage.

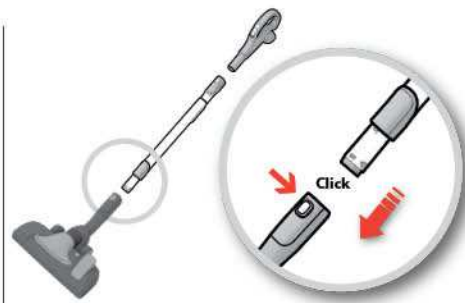

3. **Attach the telescopic tube to the floor nozzle** (to remove it, press the lock button and pull the nozzle off).

3. **Fixer le tube télescopique au suceur pour sols.** (Pour le désassembler, appuyer sur le bouton de verrouillage et retirer le suceur).

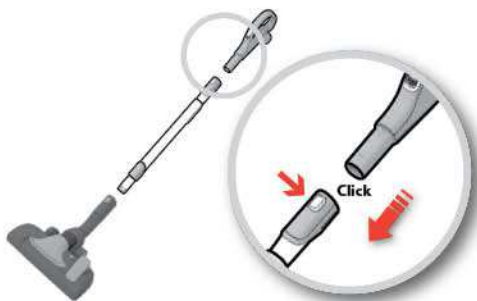

4. **Attach the telescopic tube to the hose handle** (to remove it, press the lock button and pull the hose handle out).

4. **Fixer le tube télescopique à la poignée du flexible.** (Pour le désassembler, appuyer sur le bouton de verrouillage et retirer la poignée du flexible).

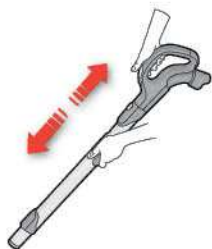

5. **Adjust the telescopic tube** by holding the lock with one hand and pulling the handle with the other hand.

5. **Régler le tube télescopique** en tenant le verrouillage d'une main et en tirant la poignée de l'autre main.



6. **Pull out the power cord and plug it into the mains.**

6. **Tirer sur le cordon d'alimentation et le brancher sur le secteur.**

Start/stop the vacuum cleaner and adjust suction power / Démarrer/arrêter l'aspirateur et régler la puissance d'aspiration

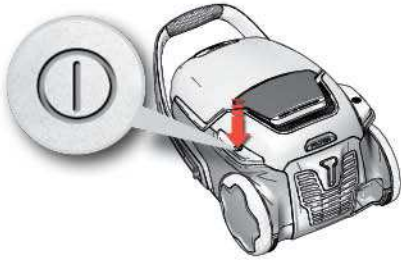

7. Switch on/off the vacuum cleaner by pushing the ON/OFF button.

7. Démarrer/arrêter l'aspirateur en appuyant sur le bouton marche /arrêt.



8. Models with remote control can also be operated by the ON/OFF button on the handle.*

8. Les modèles avec télécommande* peuvent également être mis en marche ou arrêtés à l'aide du bouton marche /arrêt se trouvant sur la poignée du flexible.*



9. Adjust suction power. Models with manual regulation:
a) Use the suction control on the handle to quickly reduce the airflow. b) Use the rotary knob on the cleaner to adjust suction power. c) Use the + or - button on the cleaner to adjust suction power.*

9. Réglage de la puissance d'aspiration. Sur les modèles à commande manuelle: a) Utiliser le curseur de réglage de débit d'air situé sur la poignée du flexible pour réduire rapidement la puissance d'aspiration. b) Utiliser le variateur rotatif sur l'aspirateur pour régler la puissance d'aspiration. c) Utiliser les boutons + et - pour régler la puissance d'aspiration.*



10. Adjust suction power. Models with remote control. The cleaner starts in auto-function (automatic power regulation). To regulate manually, press +/- button. To go back to auto-function, press AUTO button.*

10. Réglage de la puissance pour les modèles à télécommande : l'aspirateur démarre dans la position AUTO. Pour un réglage manuel appuyez sur les touches+/- . Pour revenir à la position AUTO appuyez sur la touche AUTO.*



11. Models with remote control and Aeropro motorized nozzle. To turn the motorized nozzle on and off, press BRUSH button on the handle.*

11. Modèles avec télécommande et brosse électrique motorisée Aeropro*. Pour mettre en marche ou arrêter la brosse électrique motorisée, appuyez sur le bouton BRUSH de la poignée du flexible.*

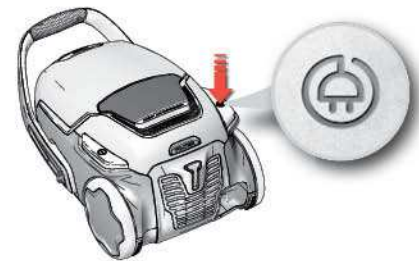

12. After vacuuming rewind the cable by pushing the REWIND button.

12. Après utilisation enrouler le cordon en appuyant sur le bouton de l'enrouleur.



Models with manual power regulation
– follow graphics on cleaner for optimal performance.



Models with AUTO-function automatically adjust the suction power
in order to give an optimal cleaning performance and comfort on every surface. For manual regulation, follow graphics for optimal performance.



Modèles avec réglage manuel de la puissance*: pour optimiser les performances de l'appareil.

Modèles avec variateur avec position AUTO*: la puissance d'aspiration se règle automatiquement pour un confort et un nettoyage optimal de toutes les surfaces. Pour passer en mode manuel.

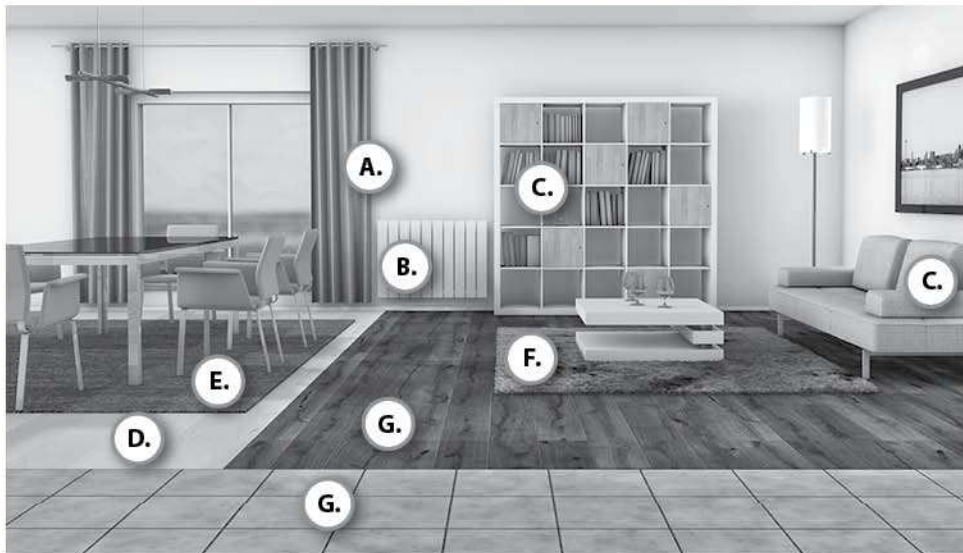

A. Power setting 1 2
Réglage recommandé de la puissance

B. Power setting 1 2
Réglage recommandé de la puissance

C. Power setting 1 2
Réglage recommandé de la puissance

D. Floors without crevice like linoleum and parquet
Sols lisses sans fentes et joints

Power setting 3 4 5
Réglage recommandé de la puissance

Brushes down.
Brosses descendues.

Brush roller on or off as preferred.
Brosse rotative activée ou non, au choix.

E. Power setting 3 4 5
Réglage recommandé de la puissance

Brushes up.
Brosses relevées.

The motorized nozzle gives the best dust pick-up and deep cleaning of carpets through the rotating brush roller agitating the carpet. Do not leave the motorized nozzle stationary with brush roller on.

Le brosse électrique motorisée est plus adaptée pour aspirer la poussière et nettoyer en profondeur les tapis grâce à la brosse rotative. Ne pas garder cette brosse immobile pendant qu'elle tourne.

F. Power setting 3 4 5
Réglage recommandé de la puissance

Brushes up.
Brosses relevées.

Attention: On fur rugs, rugs with long fringes or deep pile exceeding 15 mm the motorized nozzle should have the brush roller off. Press BRUSH button to turn the brush roller off.

Attention : Sur les tapis de fourrure, à longues franges ou dont l'épaisseur dépasse 15 mm, ne pas activer la brosse rotative de la brosse électrique motorisée. Pour arrêter la brosse rotative, appuyer sur le bouton BRUSH.

Parking positions / Positions de rangement

1. A practical parking position (and at the same time a backsaving feature) when you pause during cleaning.
1. Position « parking » horizontale pratique (qui vous évite de vous baisser) pour un arrêt momentané du nettoyage.



2. A parking position that makes it easy to carry and store the vacuum cleaner.
2. Position « parking » vertical facilitant le transport et le rangement de l'aspirateur.

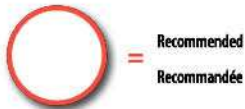

G. Tiles and hard floors with crevice
Carrelages ou sols durs avec fentes ou joints

Power setting
Réglage recommandé de la puissance



Brushes down.
Brosses descendues.

Brush roller on or off as preferred.
Brosse rotative activée ou non, au choix.

Air valve
Réglage de débit d'air



On manually controlled models, the air valve can help quickly reduce the suction power.

Sur les modèles sans télécommande, le réglage de débit d'air* sur la poignée du flexible permet de régler mécaniquement la puissance d'aspiration.

Aeropro 3in1 nozzle
Accessoire Aeropro 3 en 1



Press the 3in1 button to open the compartment. After usage, put the accessory back in its place.

Pour accéder au compartiment accessoires, appuyer sur le bouton d'ouverture 3in1. Après utilisation, ranger l'accessoire 3 en 1 à sa place.



1. **Models with digital display:** Change the dust bag when the s-bag® indicator is illuminated. *

1. **Modèles avec témoins lumineux :** Le sac à poussière doit être remplacé lorsque le témoin lumineux s-bag® est allumé. *



2. **Models with mechanical indicator:** The dust bag, s-bag®, must be replaced at the latest when the indicator window is completely red.

2. **Modèles avec témoin mécanique :** Le sac à poussière s-bag® doit être remplacé au plus tard lorsque la fenêtre témoin est rouge. La vérification doit toujours se faire le suceur soulevé du sol (20). *

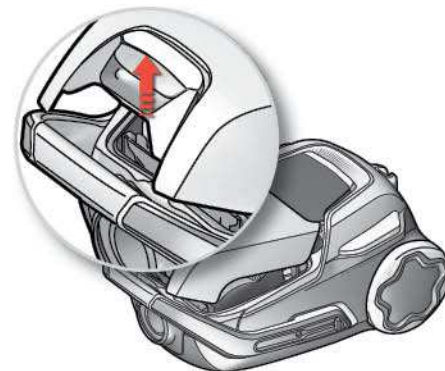

3. **Open the dust compartment cover by pulling the S-BAG button.**

3. **Pour accéder au compartiment du sac à poussière, appuyer sur le bouton S-BAG.**

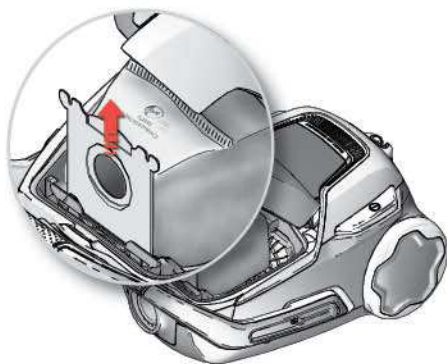

4. **Pull the cardboard handle to close and remove the s-bag®**

4. **Retirez le support du sac à poussière s-bag®.**

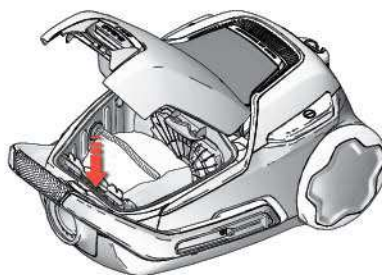

5. **Insert a new s-bag®** by pushing the cardboard straight down in its tracks. Close the lid. If the s-bag® is not properly placed or is missing, the lid will not close.

5. **Mettre en place un nouveau sac à poussière s-bag®** en poussant la partie cartonnée tout droit vers le bas, dans les rails. Fermer le couvercle. Si le sac à poussière s-bag® n'est pas correctement positionné ou s'il est manquant, il est impossible de fermer le couvercle. Ne jamais forcer pour le fermer.

Note: Always change the s-bag® when indicator signal is illuminated even if the s-bag® is not full (it may be blocked), and always after using carpet cleaning powder. For best possible performance the Ultra Long Performance bag must be used as it has been especially developed for your UltraOne. As the cleaner is s-bag® compatible, other synthetic s-bags may also be used. Paper dust bags should not be used in your UltraOne!
www.s-bag.com



Remarque : Lorsque le voyant s'allume, changez systématiquement le sac à poussière s-bag®, même si celui-ci n'est pas plein (il peut être obstrué). Il faut également changer le sac juste après avoir aspiré un produit de nettoyage spécial moquettes. Le sac à poussière s-bag® Ultra Long Performance a été spécifiquement conçu pour votre aspirateur UltraOne. Pour des performances optimales, seul ce sac doit être utilisé. Néanmoins, il est possible d'utiliser des sacs s-bag® synthétiques compatibles avec cet aspirateur. Ne jamais utiliser de sac à poussière en papier dans votre UltraOne!
www.s-bag.com





1. Models with FILTER indicator (+/- display and remote control models). Replace/clean* the filter when the "filter" indicator is illuminated. *washable filter only

1. Modèles avec voyant FILTER (modèles avec variateur +/- ou modèles avec télécommande). Remplacez/nettoyez* le filtre lorsque le voyant « filter » est allumé. *filtre lavable uniquement



2. Models without FILTER indicator (rotary knob model). Replace/clean* the filter at every 5th replacement of the dust bag, s-bag. *washable filter only

2. Modèles sans voyant FILTER (modèle avec variateur rotatif). Remplacez/nettoyez* le filtre tous les 5 sac (sac s-bag). *filtre lavable uniquement



3. Open the filter lid by pressing the FILTER button at the rear of the cleaner body. Use Electrolux original filters; EFS 1W / EFH 12W.

3. Ouvrez la grille du filtre en appuyant sur le bouton FILTER à l'arrière de l'appareil. Utilisez les filtres Electrolux originaux : EFS 1W / EFH 12W.

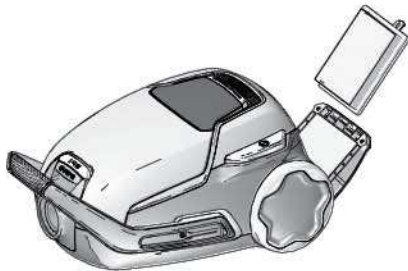

4. Lift out the filter and check the colour of the frame to determine type. Green colour: Must be replaced by a new filter. Blue colour: Replace by a new filter or clean it, see 5 (washable filter).

4. Vérifiez le type de filtre en vous référant à la couleur de son cadre. De couleur verte, le filtre doit être remplacé par un neuf. De couleur bleue, le filtre peut être lavé (voir «filtre lavable» paragraphe 5).



5. Cleaning the washable exhaust filter. Rinse the inside (dirty side) in lukewarm tap water. Tap the filter frame to remove the water. Repeat the process four times.

5. Lavage du filtre de sortie d'air lorsqu'il est lavable. Rincez l'intérieur (côté sale) du filtre à l'eau tiède du robinet. Tapotez le cadre du filtre pour éliminer l'eau superflue. Répétez l'opération quatre fois.

Note: Do not use cleaning agents and avoid touching the filter surface. Let the filter dry completely (min. 24 h in room temperature) before putting back! We recommend to change the washable filter also at least once in a year or when it is very dirty or damaged.

Remarque : n'utilisez pas de produits de nettoyage et évitez de toucher la surface du filtre. Assurez-vous que le filtre est complètement sec (minimum 24 h à température ambiante) avant de le replacer dans l'aspirateur ! En outre, il est recommandé de remplacer le filtre lavable au moins une fois par an ou dès lors qu'il est sale ou endommagé.



6. When the filter has been replaced, the filter lid can be pushed back until the filter lid is clicked back into place.

6. Une fois le filtre remplacé, remettre en place la grille du filtre en appuyant dessus jusqu'à entendre un clic.



7. If the filter lid comes loose, restore by positioning the hinge part at the bottom and push the filter lid back until the filter lid is clicked back into place.

7. Si la grille du filtre ne tient pas, recommencez en plaçant les charnières du bas en premier, puis appuyer sur le couvercle pour le remettre en place, jusqu'à entendre un "clic".

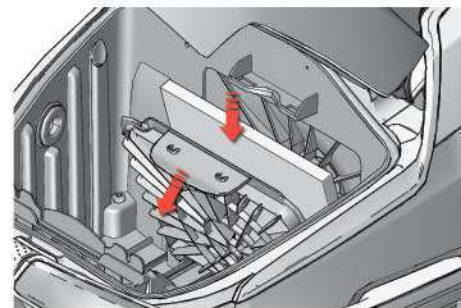

8. Replace the motor filter when dirty or after every 5th s-bag®. Push the filter holder down and pull it out. Exchange the filter and close the lid.

8. Remplacez le filtre moteur lorsqu'il est sale ou tous les 5 sacs à poussière s-bag®. Poussez la grille du filtre vers le bas et retirez le filtre. Remplacez le filtre et rabattez la grille.

Cleaning the AeroPro nozzle / Nettoyage du suceur AeroPro

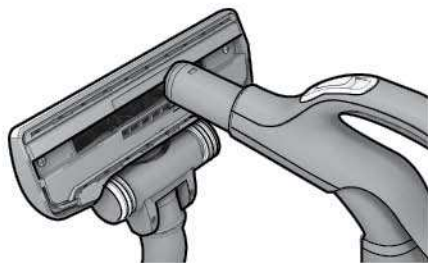

1. Disconnect the nozzle from the tube. Use the hose handle to clean the nozzle.

1. Désassembler le suceur du tube. Utiliser la poignée du flexible pour nettoyer le suceur.

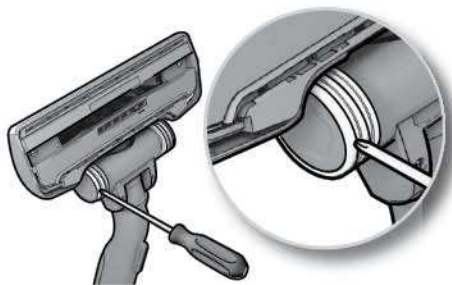

2. **If the wheels are stuck**, clean them by removing the wheel cap with a small screwdriver.

2. **Si les roues sont bloquées**, les nettoyer en retirant leur cache à l'aide d'un petit tournevis.



3. Unscrew the wheel axis and clean all parts. Refit in reverse order.

3. Dévisser l'axe des roues et nettoyer toutes les pièces. Remonter dans l'ordre inverse.

Cleaning the AeroPro motorized nozzle / Nettoyage de la brosse électrique motorisé AeroPro

⚠ Always disconnect the nozzle before cleaning it. ⚠ Toujours désassembler le suceur avant de le nettoyer.



1. **Open brush roll cover by pushing the latches.** This will free the front wheels for cleaning.

1. **Ouvrir le couvercle de la brosse rotative en poussant les loquets.** Ceci libère les roues avant, qui peuvent être nettoyées.

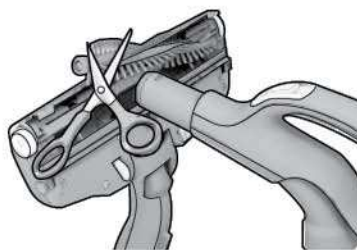

2. Pull out the brush roll and remove entangled threads by snipping them away with scissors. Use the hose handle to clean the nozzle. Refit in reverse order.

2. Retirer la brosse rotative, puis enlever les fils emmêlés en les coupant avec des ciseaux. Utiliser la poignée du flexible pour nettoyer le suceur. Remonter dans l'ordre inverse.

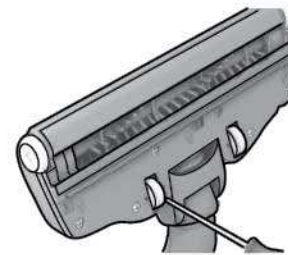

3. **If the wheels are stuck**, remove them carefully by using a small screwdriver and clean the wheels.

3. **Si les roulettes sont bloquées**, les retirer délicatement avec un petit tournevis, puis nettoyez-les.

Cleaning the Turbo nozzle / Nettoyage de la turbobrosse

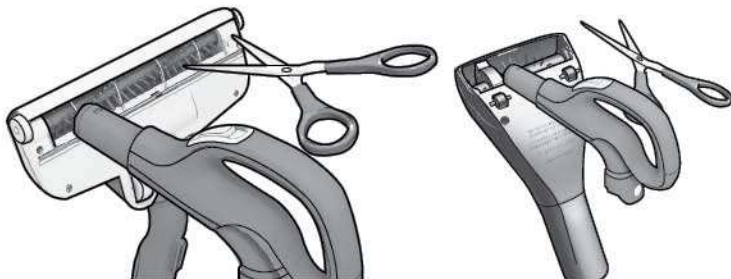

- 1. Cleaning the Turbo nozzle:** (certain models only)
Disconnect the nozzle from the vacuum cleaner tube and remove entangled threads, etc. by snipping them away with scissors. Use the hose handle to clean the nozzle.*
- 1. Nettoyage de la turbobrosse** (suivant les modèles)
Retirez la turbobrosse du tube de l'aspirateur, puis enlevez les fils emmêlés ou autres en les coupant avec des ciseaux. Utilisez la poignée du flexible pour nettoyer la brosse.*

Changing the battery in remote handle / Remplacement des piles de la poignée de flexible avec télécommande



- 1. Models with remote control:** Change battery when light indicator on handle turns red or is not responding when pressing any button.*

- 1. Modèles avec télécommande :** Changer la pile lorsque le voyant sur la poignée devient rouge, ou lorsqu'il n'y a plus de réponse en pressant les touches.

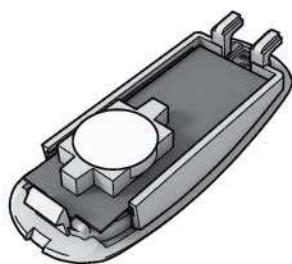

- 2. Use only batteries type LITHIUM CR1632. Batteries must be removed from the appliance before it is scrapped and are to be disposed of safely.**

- 2. Utiliser uniquement des piles de type LITHIUM CR1632. Les piles doivent être retirées de l'appareil avant que ce dernier ne soit jeté, et doivent être triées pour un recyclage en toute sécurité.**



- ⚠** The remote handle with motorized nozzle system DOES NOT have any batteries or light indicator. DO NOT try to open the motorized handle.

- ⚠** La poignée télécommande pour les appareils dotés de la brosse électrique motorisée AeroPro* N'EST PAS EQUIPÉE de pile ni de voyant. NE PAS ouvrir la poignée télécommande.

The vacuum cleaner does not start

- Check that the cable is connected to the mains.
- Check that the plug and cable are not damaged.
- Check for a blown fuse.
- Check if the battery indicator lamp responds (only on specific models).

The s-bag® indicator light is illuminated (only on specific models)

- Check if the s-bag® is full or blocked.
- If you have already changed the s-bag®, change the motor filter.

The filter indicator light is illuminated (only on specific models)

- Change the exhaust filter.

The cleaner stops

The cleaner might be overheated. Disconnect it from the mains. Check if the nozzle, tube or hose are blocked. Let the cleaner cool down for 30 minutes before plugging it in again. If the cleaner still does not work, contact an authorized Electrolux service centre.

Clearing the hose

Clear the hose by "squeezing" it. However, be careful in case the obstruction has been caused by glass or needles caught inside the hose.

Note: The warranty does not cover any damage to the hose caused by cleaning it.

Water has been sucked into the vacuum cleaner

It will be necessary to replace the motor at an authorized Electrolux service centre. Damage to the motor caused by the penetration of water is not covered by the warranty.

If you encounter any further problems, contact an authorized Electrolux service centre.

L'aspirateur ne se met pas en marche

- Vérifiez que le câble est branché au secteur.
- Vérifiez que la prise et le câble ne sont pas endommagés.
- Vérifiez qu'aucun fusible n'a sauté.
- Vérifiez que le témoin des piles fonctionne (suivant les modèles).

Le témoin lumineux du sac à poussière s-bag® est allumé (suivant les modèles)

- Vérifiez si le sac à poussière s-bag® est plein ou colmaté.
- Si vous avez déjà remplacé le sac à poussière s-bag®, remplacez le filtre moteur.

Le témoin lumineux du filtre est allumé (suivant les modèles)

- Remplacez le filtre de sortie d'air.

L'aspirateur s'arrête

Surchauffe potentielle de l'appareil. Débranchez-le du secteur. Vérifiez si le suceur, le tube ou le flexible sont obstrués. Laissez l'appareil refroidir pendant 30 minutes avant de le brancher à nouveau. Si l'appareil ne fonctionne toujours pas, contactez un Centre Service Agréé Electrolux.

Débouchage du flexible

Débouchez le flexible en appuyant sur ce dernier. Cependant, restez vigilant car l'obstruction peut avoir été provoquée par du verre ou des aiguilles coincées dans le flexible.

Remarque : la garantie ne couvre pas les dommages portés au flexible lors de son nettoyage.

De l'eau ou des liquides ont été aspirés :

Le moteur doit être remplacé par un Centre Service Agréé Electrolux. Les dommages portés au moteur par l'aspiration de liquides ne sont pas couverts par la garantie.

Pour tout autre problème, contactez un Centre Service Agréé Electrolux.

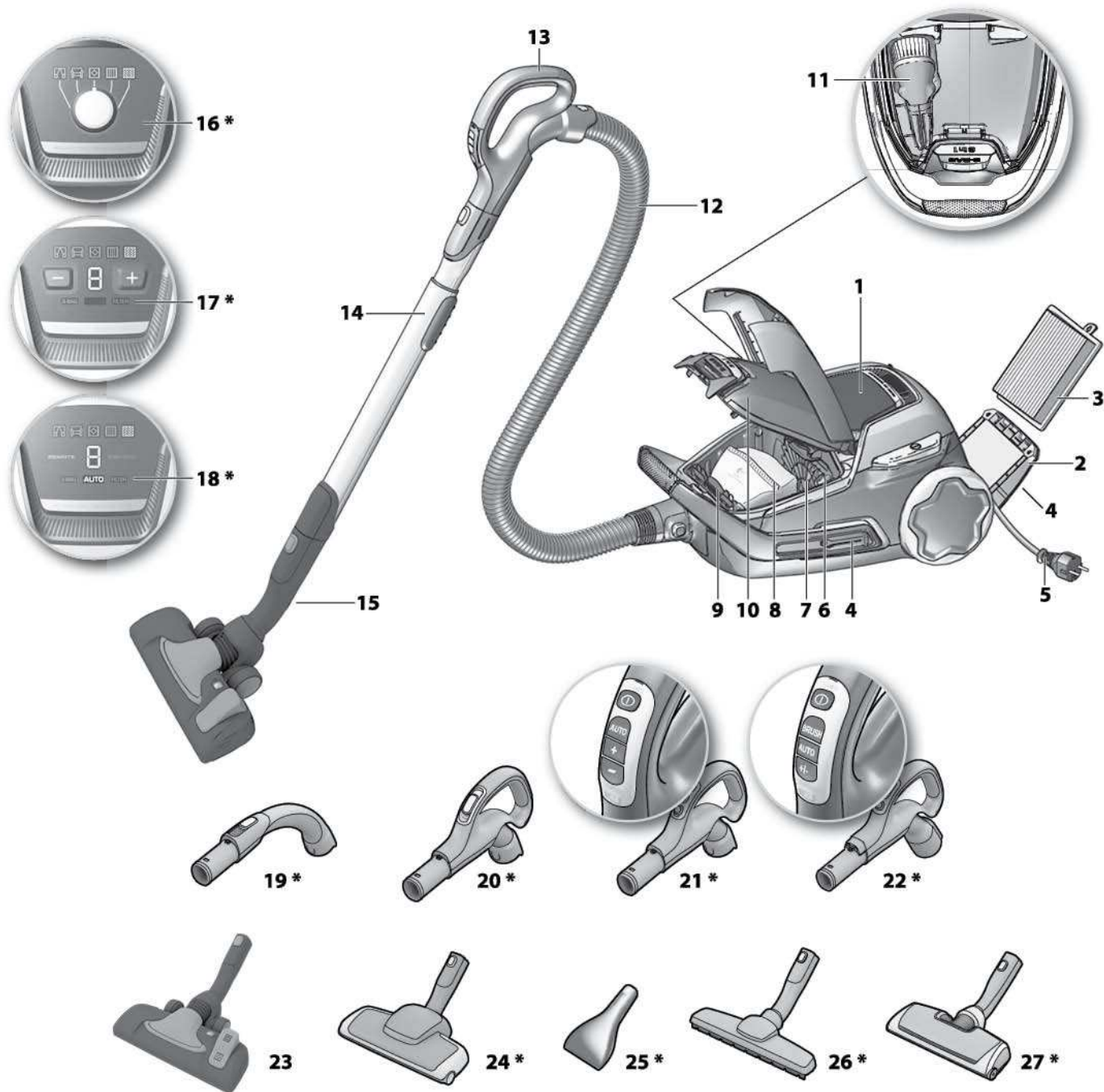

Deutsch

Vorbereitungen

- Packen Sie Ihren UltraOne Staubsauger aus und prüfen Sie, ob alle Zubehöreile enthalten sind*.
- Lesen Sie die Bedienungsanleitung.
- Beachten Sie dabei besonders das Kapitel mit den Sicherheitshinweisen.

Wir wünschen Ihnen viel Freude mit Ihrem Electrolux UltraOne!

Inhaltsverzeichnis:

Sicherheitshinweise	6
Verbraucherinformationen und Nachhaltigkeitsgrundsätze	6
Verwendung des Staubsaugers	32-33
Tipps für beste Ergebnisse	34-35
Austauschen des Staubbeutel	36
Austauschen der Filter	37-38
Reinigen der AeroPro-Düse und Batteriewechsel der Fernbedienung im Handgriff... ..	39-40
Fehlersuche	41

Beschreibung Ihres UltraOne:

- 1 Anzeige (siehe unten Versionsliste)
- 2 Abdeckung des Abluftfilters
- 3 Abluftfilter
- 4 Parkschlitz (beide Seiten)
- 5 Netzkabel
- 6 Motorfilter
- 7 Motorfilterhalterung
- 8 S-bag*
- 9 S-bag* Halter
- 10 Abdeckung für Staubbeutelfach
- 11 AeroPro 3in1-Düse
- 12 AeroPro-Schlauch
- 13 AeroPro-Griff (siehe angegebene Versionen weiter unten)
- 14 AeroPro-Teleskoprohr
- 15 Park-Clip
- 16 Anzeige mit manueller Bedienung (Drehschalter)*
- 17 Anzeige mit manueller Bedienung (+/- Tasten)*
- 18 Anzeige mit Fernbedienung*
- 19 AeroPro Classic-Griff*
- 20 AeroPro Ergo-Griff*
- 21 AeroPro-Fernsteuergriff*
- 22 AeroPro-Fernbedienung für Elektrodüse*
- 23 AeroPro FlowMotion-Düse
- 24 AeroPro-Turbobürste*
- 25 AeroPro Mini-Turbodüse*
- 26 AeroPro Parketto-Düse*
- 27 AeroPro Motordüse*

* Ausstattung und Zubehör kann je nach Modell variieren.

Nederlands

Voordat u begint

- Pak uw UltraOne-model en het AeroPro-systeem uit en controleer of alle accessoires aanwezig zijn*.
- Lees de gebruiksaanwijzing.
- Geef vooral aandacht aan de veiligheidsinstructies.

Veel plezier met uw Electrolux UltraOne!

Inhoud:

Veiligheidsadvies	7
Klant informatie en milieubeleid	7
Gebruik van de stofzuiger	32-33
Tips voor de beste resultaten	34-35
De stofzuigerzak vervangen	36
De filters vervangen	37-38
Het AeroPro-mondstuk schoonmaken en de batterij van de afstandsbediening vervangen	39-40
Problemen oplossen	41

Beschrijving van uw UltraOne:

- 1 Display (zie de onderstaande gespecificeerde versies)
- 2 Klep van uitlaatfilter
- 3 Uitlaatfilter
- 4 Parkeergaten (beide zijden)
- 5 Snoer
- 6 Motorfilter
- 7 Motorfilterhouder
- 8 S-bag*
- 9 S-bag*-houder
- 10 Klep van stofzakruimte
- 11 AeroPro 3-in-1-mondstuk
- 12 AeroPro-slang
- 13 AeroPro-handgreep (zie de gespecificeerde versies verderop in dit document)
- 14 AeroPro-telescoopbuis
- 15 Parkeerklem
- 16 Display met handmatige bediening (draaiknop)*
- 17 Display met handmatige bediening (+/- toetsen)*
- 18 Display met afstandsbediening*
- 19 Klassieke AeroPro-handgreep*
- 20 Ergonomische AeroPro-handgreep*
- 21 AeroPro-handgreep met afstandsbediening*
- 22 AeroPro-handgreep met afstandsafbediening voor gemotoriseerd mondstuk*
- 23 AeroPro FlowMotion zuigmond
- 24 AeroPro-mondstuk met turbobrush*
- 25 AeroPro Mini Turbo-mondstuk *
- 26 AeroPro-parketmondstuk*
- 27 AeroPro gemotoriseerde zuigmond*

* Accessoires kunnen per model verschillen.

eng
frade
nedsve
suodan
noresp
porita
greest
lith

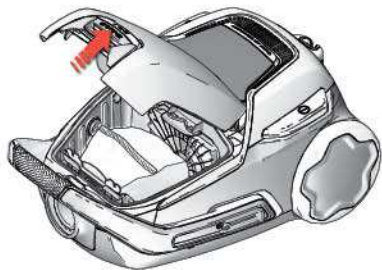

1. Öffnen Sie die Abdeckung des Staubbehälters, indem Sie die S-BAG-Taste ziehen. **Prüfen, ob der s-bag® richtig eingelegt ist.**

1. Open het deksel van het stofcompartment door aan de S-BAG-knop te trekken. **Controleer of er een s-bag® in de stofzuiger is geplaatst.**

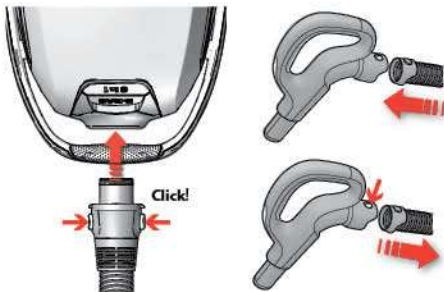

2. **Schließen Sie den Schlauch an das Gerät an** (zum Abnehmen Verriegelungsknöpfe drücken und Schlauch herausziehen).

Schlauch in den Schlauchgriff einführen, bis Verriegelung einrastet. Zur Freigabe des Schlauches Verriegelung drücken.

2. **Plaats de slang in de stofzuiger** (om deze weer te verwijderen drukt u op de vergrendelknoppen en trekt u de slang eruit).

Schuif de slang in de slanggreep totdat deze in de vergrendelingen klikt (druk op de vergrendelingen om de slang los te maken).

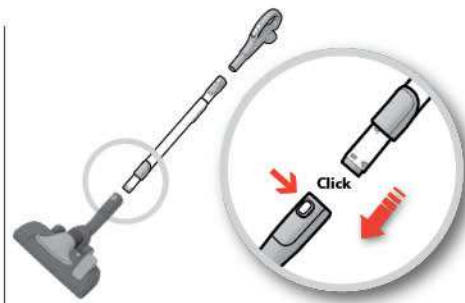

3. **Teleskoprohr in Bodendüse einsetzen** (zum Abnehmen Verriegelungsknopf drücken und Düse abnehmen).

3. **Bevestig de telescoopbuis aan het mondstuk** (om deze weer te verwijderen drukt u op de vergrendelknop en trekt u het mondstuk eruit).

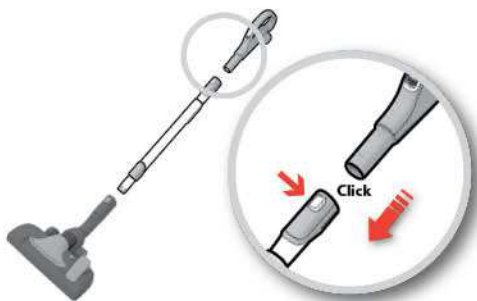

4. **Teleskoprohr in Schlauchgriff stecken** (zum Abnehmen Verriegelungsknopf drücken und Schlauchgriff herausziehen).

4. **Bevestig de telescoopbuis aan de handgreep** (om deze weer te verwijderen drukt u op de vergrendelknop en trekt u de handgreep eruit).



5. **Teleskoprohr individuell in der Länge anpassen**, indem Sie mit einer Hand den Verriegelungsknopf drücken und mit der anderen Hand am Griff ziehen.

5. **Stel de lengte van de telescoopbuis in** door met één hand de vergrendeling vast te houden en met de andere hand aan de handgreep te trekken.



6. **Stromkabel herausziehen und den Stecker in die Steckdose stecken.**

6. **Trek aan het snoer en steek de stekker in het stopcontact.**

Ein-/Ausschalten des Staubsaugers und Saugleistungsregulierung / De stofzuiger aan- en uitzetten en de zuigkracht instellen

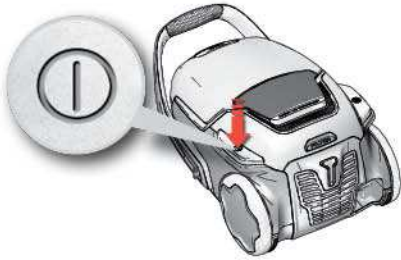

7. Zum Ein- und Ausschalten des Staubsaugers den EIN/AUS-Schalter drücken.

7. Zet de stofzuiger aan en uit door op de knop AAN/UIT te drukken.



8. Modell mit Fernbedienung können auch mit dem EIN-/AUS-Knopf des Griffs ein- und ausgeschaltet werden.*

8. Modellen met afstandsbediening kunnen ook worden bediend via de knop AAN/UIT op de handgreep.



9. Stellen Sie die Saugleistung ein. Modelle mit manueller Bedienung: a) Regulieren Sie die Saugleistung durch Einstellen der Saugkraft am Griff. b) Regulieren Sie die Saugleistung mit dem Drehschalter am Staubsauger. c) Regulieren Sie die Saugleistung mit den Tasten + oder - am Staubsauger.*

9. De zuigkracht aanpassen. Modellen met handmatige regeling: a) Gebruik de zuigkrachtregeling op de handgreep om de luchtstroom snel te reduceren. b) Gebruik de draaiknop op de stofzuiger om de zuigkracht aan te passen. c) Gebruik de + of - toetsen op de stofzuiger om de zuigkracht aan te passen.



10. Saugleistung einstellen. Modell mit Fernbedienung. Beim Einschalten arbeitet der Staubsauger im Automatikmodus (automatische Leistungsregelung). Manuelles Einstellen durch Drücken der Taste „-“ (Minimum) oder „+“ (Maximum). Zum erneuten Wechsel in den Automatik-Modus den Schalter AUTO drücken.*

10. Stel de zuigkracht in. Modellen met afstandsbediening: De stofzuiger start in de automatische stand (automatische vermogensregeling). Als u de zuigkracht handmatig wilt instellen, drukt u op de knop ' - ' (minimum) of op de knop ' + ' (maximum). Om terug te gaan naar de automatische stand drukt u op de knop AUTO.*



11. Modelle mit Fernsteuerung und Aero-Pro-Elektrodüse. Zum Ein- und Ausschalten der Elektrodüse die Taste BRUSH am Griff drücken.*

11. Modellen met afstandsbediening en gemotoriseerd Aero-Pro-mondstuk: Zet het gemotoriseerde mondstuk aan en uit door op de handgreep op de knop BRUSH te drukken.

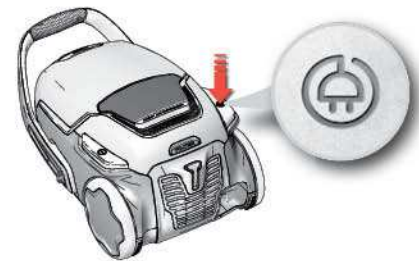

12. Nach dem Staubsaugen das Kabel durch Betätigen der AUFROLL-Taste aufwickeln.

12. Na het stofzuigen drukt u op de knop OPROLLEN om het snoer op te rollen.

eng
frade
nedsve
suodan
noresp
porita
greest
lith



Modelle mit manueller Saugkraftregulierung – siehe Abbildung auf dem Staubsauger für eine optimale Leistung.



Modelle mit AUTO-Funktion regulieren die Saugleistung automatisch, um immer eine optimale Reinigung für alle Oberflächen zu ermöglichen. Für die manuelle Regulierung befolgen Sie die Abbildung für eine optimale Leistung.



Modellen met handmatige bediening – volg de afbeeldingen op de stofzuiger voor optimale prestaties.

Modellen met AUTO-functie passen de zuigkracht automatisch aan voor een optimaal reinigingsresultaat en comfort op elke ondergrond. Voor een handmatige bediening, volg de afbeeldingen voor optimale prestaties.

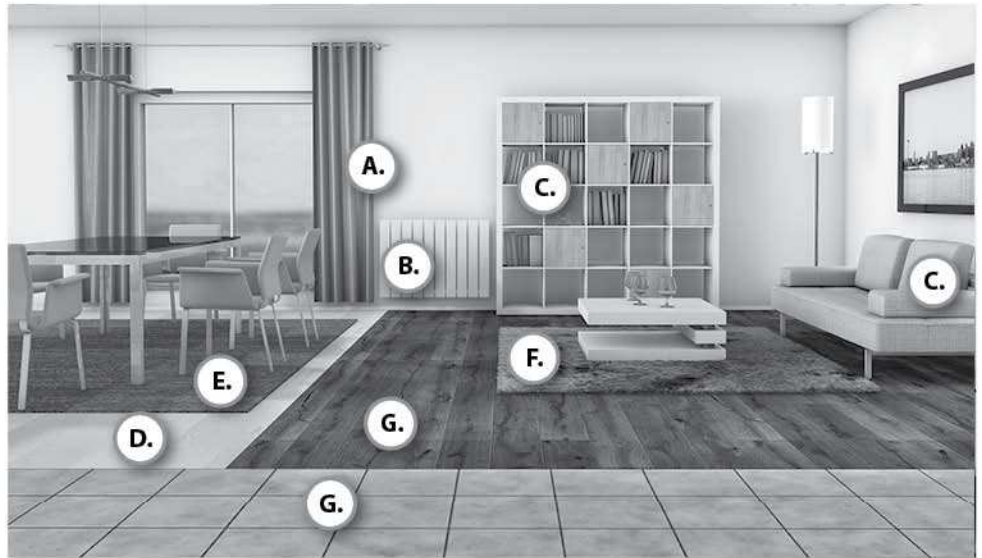

A. Leistungseinstellung 
Zuigkrachtinstelling



B. Leistungseinstellung 
Zuigkrachtinstelling



C. Leistungseinstellung 
Zuigkrachtinstelling



D. *Böden ohne Fugen wie Linoleum und Parkett*
Vloeren zonder naden zoals linoleum en parket

Leistungseinstellung 
Zuigkrachtinstelling



E. Leistungseinstellung 
Zuigkrachtinstelling



Borsten eingezogen. Borstels in.



F. Leistungseinstellung 
Zuigkrachtinstelling



Borsten eingezogen. Borstels in.



Borsten ausgefahren. Borstels uit.



Bürstenrolle je nach Wunsch ein- oder ausschalten.
Rolborstel naar keuze aan of uit.



Die Elektrodüse gewährleistet dank der mechanischen Bewegung durch die rotierende Bürstenrolle die bestmögliche Staubaufnahme und Tiefenreinigung von Teppichen. Lassen Sie die Elektrodüse nicht an einer Stelle stehen, wenn die Bürstenrolle in Betrieb ist.

Het gemotoriseerd mondstuk is het beste middel om stof te verwijderen van tapijten en ze goed schoon te maken, doordat de draaiende rolborstel stevig contact maakt met het tapijt. Laat het mondstuk niet op één plaats staan terwijl de rolborstel draait.



Achtung: für Teppiche mit langen Fransen oder Florhöhen über 15 mm sollte die Elektrodüse mit abgeschalteter Bürstenrolle verwendet werden. Zum Ein- und Ausschalten der Bürstenrolle den BRUSH-Knopf drücken.

Let op: op dierenhuiden, kleden met lange franjes of kleden met een (pool)dikte van meer dan 15 mm, moet u de rolborstel van het gemotoriseerd mondstuk uitzetten. Druk op de knop BRUSH om de rolborstel uit te zetten.



Parkpositionen / Parkeerstanden

1. Eine praktische Parkposition (und gleichzeitig ein rückenschonendes Leistungsmerkmal) für Pausen während des Staubsaugens.
1. Een gemakkelijke parkeerstand (uw rug wordt gespaard) als het stofzuigen tijdelijk wordt onderbroken.



2. Parkposition zum leichteren Tragen und für die Aufbewahrung des Staubsaugers.
2. Een parkeerstand waarin u de stofzuiger gemakkelijk kunt dragen en opbergen.

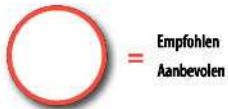

G. Fliesen und Hartböden mit Fugen
Tegels en harde vloeren met groeven

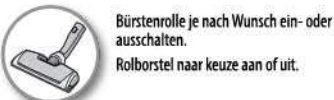

Nebenluftregler
Luchtklep



Bei Modellen mit manueller Bedienung kann die Saugleistung mithilfe des Luftventils schnell verringert werden.

Bij handmatig bediende modellen kan het luchtventiel de zuigkracht snel doen afnemen.

Aeropro 3in1 Zubehördüse
Aeropro 3in1-mondstuk



Zubehörfach durch Drücken des 3in1-Knopfes öffnen. Zubehör nach Gebrauch wieder am vorgesehenen Platz unterbringen.

Druk op de knop 3in1 om het vak te openen. Plaats de accessoires na gebruik terug op zijn plaats.

eng
fra

de
ned

sve
suo

dan
nor

esp
por

ita
gre

est
lith



1. Modelle mit Digitalanzeige: Staubbeutel wechseln, wenn die s-bag®-Anzeige leuchtet. *

1. Modellen met digitaal display: Vervang de stofzak als het indicatielampje s-bag® brandt. *



2. Modelle mit mechanischer Anzeige:
Der Staubbeutel, s-bag®, muss spätestens gewechselt werden, wenn das Anzeigefenster vollständig rot ist. Ablesen, wenn die Düse angehoben ist. *

2. Modellen met mechanische indicator: De stofzak/s-bag® moet in ieder geval worden vervangen wanneer het indicatienster helemaal rood is. Lees het venster af terwijl u het mondstuk omhoog houdt. *

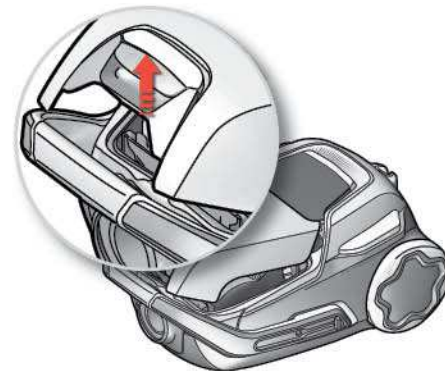

3. Öffnen Sie die Abdeckung des Staubbehälters, indem Sie die S-BAG-Taste ziehen.

3. Open het deksel van het stofcompartiment door aan de S-BAG-knop te trekken.



4. Halter für s-bag® herausnehmen.

4. Verwijder de s-bag®-houder.

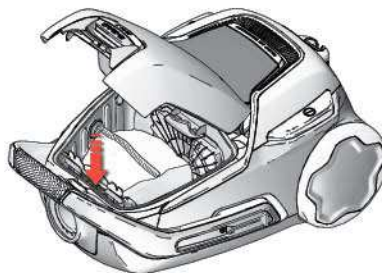

5. Neuen s-bag® einsetzen, indem der Karton in den Führungen direkt nach unten gedrückt wird. Den Deckel schließen. Bei falsch eingesetztem oder fehlendem s-bag® lässt sich der Deckel nicht schließen.

5. Plaats een nieuwe s-bag® door het karton recht naar beneden in de geleiderails te duwen. Sluit de klep. Als de s-bag® niet goed geplaatst is of ontbreekt, kunt u de klep niet sluiten.

Anmerkung: Wechseln Sie stets das s-bag®, sobald die Anzeige leuchtet, selbst wenn das s-bag® nicht voll ist (es könnte verstopft sein) sowie nach der Verwendung von Teppichreinigungspulver. Verwenden Sie für die bestmögliche Leistung den Ultra Long Performance-Staubbeutel, da er speziell für Ihr UltraOne-Gerät entwickelt wurde. Da der Staubsauger s-bag®-kompatibel ist, können auch andere synthetische s-bags verwendet werden. Verwenden Sie in Ihrem UltraOne-Gerät keine Papierstaubbeutel!

www.s-bag.com



Opmerking: Vervang de s-bag® altijd wanneer het indicatorlampje brandt, zelfs als de s-bag® nog niet vol is (wellicht is deze verstopt), en nadat u reinigingspoeder voor tapijt hebt gebruikt. Voor de beste prestaties moet de Ultra Long Performance-zak worden gebruikt. Deze is specifiek ontwikkeld voor uw UltraOne. Als het apparaat ook geschikt is voor s-bags, kunnen er ook andere synthetische s-bags worden gebruikt. Gebruik nooit papieren stofzakken in uw UltraOne!

www.s-bag.com





1. Modelle mit FILTER-Anzeige (+/- Anzeige und Modelle mit Fernbedienung) Ersetzen/reinigen* Sie den Filter, wenn die Filter-Kontrollleuchte aufleuchtet. *Reinigung nur bei waschbarem Filter

1. Modellen met FILTER-indicatie (modellen met +/- display en afstandsbediening). Vervang/reinig* de filter als het indicatielampje "filter" brandt. *uitsluitend uitwasbare filters



2. Modelle ohne FILTER-Anzeige (Modelle mit Drehschalter) Ersetzen/reinigen* Sie den Filter nach jedem fünften s-bag* Staubbeutel. *Reinigung nur bei waschbarem Filter

2. Modellen zonder FILTER-indicatie (modellen met draaiknop). Vervang/reinig* de filter bij elke 5e vervanging van de stofzak, s-bag*. *uitsluitend uitwasbare filters



3. Öffnen Sie die Filterabdeckung, indem Sie die FILTER-Taste an der Rückseite des Staubsaugers drücken. Verwenden Sie diese Originalfilter von Electrolux: EFS 1W / EFH 12W.

3. Open het deksel van de filter door op de FILTER-knop achteraan de stofzuiger te drukken. Gebruik enkel originele filtes van Electrolux: EFS 1W / EFH 12W.

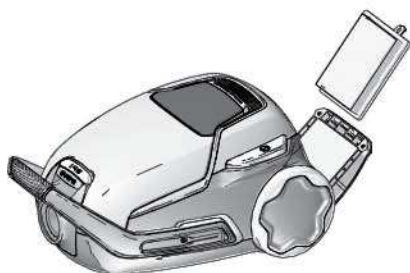

4. Nehmen Sie den Filter heraus und bestimmen Sie den Typ anhand der Rahmenfarbe. Grün: Muss durch einen neuen Filter ersetzt werden. Blau: Durch einen neuen Filter ersetzen oder reinigen, siehe 5 (waschbarer Filter).

4. Til de filter uit het apparaat en controleer de kleur van het frame om het type te bepalen. Groene kleur: Moet worden vervangen door een nieuw filter. Blauwe kleur: Vervang door een nieuwe filter of reinig de huidige, zie 5 (uitwasbare filter).



5. Reinigen des waschbaren Abluftfilters Innenseite (schmutzige Seite) unter fließendem warmem Wasser ausspülen. Gegen den Filterrahmen klopfen, um das Wasser zu entfernen. Vorgang vier Mal wiederholen.

5. Het uitwasbare uitlaatfilter reinigen Spoel de binnenkant (vuile kant) af onder lauwwarm stromend water. Klop op het filterframe om het water te verwijderen. Herhaal dit vier keer.

Anmerkung: Keine Reinigungsmittel verwenden und die Filteroberfläche nicht berühren. Filter vor dem Wiedereinsetzen vollständig trocknen lassen (mind. 24 Std. bei Zimmertemperatur)! Wir empfehlen, den waschbaren Filters ebenfalls mindestens einmal im Jahr bzw. bei sehr starker Verschmutzung oder bei Beschädigung auszutauschen.

Opmerking: gebruik geen schoonmaakmiddelen en raak het filteroppervlak niet aan. Laat het filter volledig drogen (minimum 24 uur op kamertemperatuur) voordat u het terugplaatst! We raden aan om het uitwasbare filter ook minstens eenmaal per jaar of als het erg vuil of beschadigd is te vervangen.

eng
frade
nedsve
suodan
noresp
porita
greest
lith



6. Nach dem Austauschen des Filters kann die Filterabdeckung wieder aufgesetzt werden, bis sie hörbar einrastet.

6. Als de filter vervangen is, kan het deksel van de filter teruggeduwd worden tot deze op zijn plaats vastklikt.



7. Sitzt die Filterabdeckung zu locker, richten Sie das Scharnier an der Unterseite aus und setzen Sie die Filterabdeckung auf, bis sie hörbar einrastet.

7. Als het filterdeksel los komt te zitten, herstel dit door het scharnier onderaan te verplaatsen en duw het filterdeksel terug tot het op zijn plaats vastklikt.

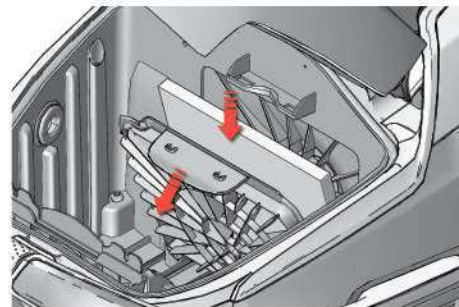

8. Motorfilter bei Verschmutzung oder nach jedem fünften s-bag® wechseln. Filterhalterung nach unten drücken und herausziehen. Filter austauschen und den Deckel schließen.

8. Vervang het motorfilter wanneer dit vies is of na elke vijfde s-bag®. Duw de filterhouder naar beneden en trek eraan. Vervang het filter en sluit de klep.

Reinigen der AeroPro-Düsen / De AeroPro-zuigmonden reinigen

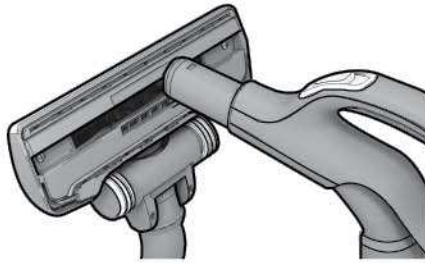

1. Die Düse vom Rohr abnehmen. Mit dem Schlauchgriff die Düse absaugen.



2. **Wenn die Räder blockiert sind**, zum Reinigen die Radabdeckung mit einem kleinen Schraubendreher abhebeln.



3. Die Radachse abschrauben und alle Teile reinigen. Zusammenbau in umgekehrter Reihenfolge.

1. Haal het mondstuk los van de buis. Gebruik de slanggreep om het mondstuk te reinigen.

2. **Als de wieljes klem zitten**, verwijderd u met een kleine schroevendraaier de wielop om het wieltje schoon te maken.

3. Schroef de wielas los en maak alle onderdelen schoon. Plaats de onderdelen in omgekeerde volgorde terug.

Reinigen der AeroPro-Elektrodüse / Het gemotoriseerde AeroPro-mondstuk reinigen

- ⚠ Düse zum Reinigen immer abnehmen. ⚠ Haal altijd eerst het mondstuk van de stofzuiger voordat u het schoonmaakt.



1. **Abdeckung der Bürstenrolle durch Ziehen der Verriegelungen öffnen.** Dadurch werden die vorderen Räder zum Reinigen freigegeben.

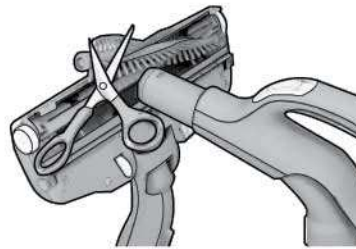

2. Bürstenrolle herausziehen und verwickelte Fäden mit einer Schere durchschneiden und entfernen. Mit dem Schlauchgriff die Düse absaugen. Zusammenbau in umgekehrter Reihenfolge.

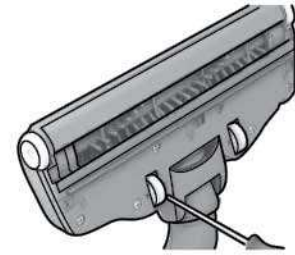

3. **Wenn die Räder verhaken**, sollten sie vorsichtig mithilfe eines Schraubendrehers entfernt und gereinigt werden.

1. **Open de klep van de rolborstel door de vergrendelingen naar buiten te duwen.** Hierdoor komen de voorste wielen vrij zodat u deze kunt schoonmaken.

2. Trek de rolborstel naar buiten en verwijder verwarde draadjes door deze met een schaar los te knippen. Gebruik de slanggreep om het mondstuk te reinigen. Plaats de onderdelen in omgekeerde volgorde terug.

3. **Als de wielen geblokkeerd zijn**, verwijder ze dan voorzichtig d.m.v. een kleine schroevendraaier en reinig de wielen.

Reinigung der Turbobürste / Het turbomondstuk reinigen

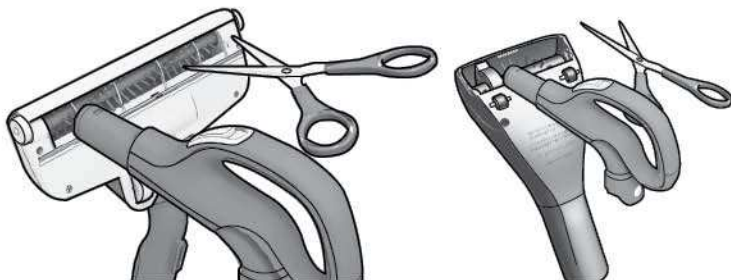

- 1. Reinigung der Turbobürste.** (nur bestimmte Modelle)
Düse vom Staubsaugerrohr entfernen und in der Düse verwickelte Fäden etc. zum Entfernen mit einer Schere durchschneiden. Mit dem Schlauchgriff die Düse reinigen.*
- 1. Het turbomondstuk reinigen** (alleen bepaalde modellen)
Maak het mondstuk los van de zuigbuis en verwijder alle verwarde draadjes, enzovoort, door deze met een schaar los te knippen. Gebruik de slanggreep om het mondstuk te reinigen.*

Auswechseln der Batterie im Handgriff mit Fernbedienung / De batterij van de afstandsbediening vervangen



- 1. Modelle mit Fernbedienung:** Wechseln Sie die Batterie, wenn die Kontrollleuchte am Griff rot aufleuchtet oder beim Drücken der Tasten nicht mehr reagiert.
- 1. Modellen met afstandsbediening:** Vervang de accu wanneer het indicatielampje op de handgreep rood kleurt of niet reageert als u op een toets drukt.

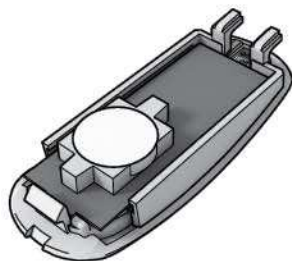

- 2. Nur Batterien des Typs LITHIUM CR1632 verwenden.**
Vor dem Entsorgen des Geräts die Batterie entfernen und sicher entsorgen.
- 2. Gebruik alleen batterijen van het type LITHIUM CR1632.**
Voordat u het apparaat wegdoet, moet u de batterijen eruit halen en deze op verantwoorde wijze afvoeren.



- ⚠** Der Griff mit Fernbedienung des Motordüsen-systems besitzt KEINE Batterien oder Kontrollleuchte. Versuchen Sie NICHT, den Motorgriff zu öffnen.
- ⚠** De handgreep met afstandsbediening met gemotoriseerde zuigmond HEEFT GEEN accu's en indicatielampje. PROBEER de gemotoriseerde handgreep NIET te openen.

Der Staubsauger startet nicht

- Prüfen, ob das Netzkabel an die Netzsteckdose angeschlossen ist.
- Prüfen, ob der Stecker und das Kabel nicht beschädigt sind.
- Prüfen, ob eine Sicherung durchgebrannt ist.
- Prüfen, ob Batterieanzeige reagiert (nur bestimmte Modelle).

Die s-bag®-Anzeige leuchtet. (nur bei bestimmten Modellen)

- Prüfen, ob s-bag® voll oder blockiert ist.
- Falls Sie den s-bag® bereits ausgetauscht haben, den Motorfilter wechseln.

Die Filteranzeige leuchtet (nur bei bestimmten Modellen)

- Abluftfilter austauschen.

Der Staubsauger stoppt

Staubsauger ist möglicherweise überhitzt: Vom Stromnetz trennen; Düse, Rohr oder Schlauch auf Verstopfung prüfen. Vor erneuter Verwendung den Staubsauger 30 Minuten abkühlen lassen. Falls der Staubsauger danach immer noch nicht funktioniert, wenden Sie sich an ein autorisiertes Electrolux Kundendienstzentrum.

Schlauchverstopfung beseitigen

Verstopfung des Schlauchs durch "Massieren" lösen. Dabei jedoch vorsichtig vorgehen, falls die Blockierung durch Glas oder Nadeln im Schlauch verursacht wurde.

Anmerkung: Die Garantie deckt keinerlei durch Reinigung verursachte Schäden an den Schläuchen ab.

Wasser ist in den Staubsauger eingedrungen

Es ist notwendig, den Motor in einem autorisierten Electrolux-Servicezentrum auszutauschen. Schäden am Motor, die durch eingedrungenes Wasser verursacht wurden, werden nicht durch die Garantie abgedeckt.

Falls weitere Probleme auftreten, wenden Sie sich an ein autorisiertes Electrolux-Servicezentrum.

Stofzuiger doet het niet

- Controleer of de stekker in het stopcontact zit.
- Controleer of de stekker en het snoer niet zijn beschadigd.
- Controleer of de zekeringen niet zijn doorgebrand.
- Controleer of het indicatielampje van de batterij reageert (alleen bepaalde modellen).

Het indicatielampje s-bag® brandt (alleen bij specifieke modellen)

- Controleer of de s-bag® vol of verstopt is.
- Als u de s-bag® al hebt vervangen, vervangt u ook het motorfilter.

Het indicatielampje FILTER brandt (alleen bij specifieke modellen)

- Vervang het uitlaatfilter.

De stofzuiger houdt ermee op

Mogelijk is de stofzuiger oververhit. Haal de stekker uit het stopcontact en controleer of het mondstuk, de buis of de slang verstopt zijn. Laat de stofzuiger een half uur afkoelen voordat u deze weer inschakelt. Als het apparaat nog steeds niet werkt, raadpleegt u een erkend Electrolux Service Centre.

De slang leegmaken

Knijp in de slang om verstoppingen te verwijderen. Wees echter voorzichtig voor het geval de blokkering wordt veroorzaakt door glas of scherpe voorwerpen die in de slang vast zijn geraakt.

Opmerking: de garantie geldt niet voor beschadigingen die zijn ontstaan tijdens het reinigen van de slang.

Er is water in de stofzuiger gekomen

De motor moet door een erkend Electrolux Service Centre worden vervangen. Schade aan de motor veroorzaakt door binnendringend water valt niet onder de garantie.

Voor alle verdere problemen raadpleegt u een erkend Electrolux Service Centre.

Hiermit erklärt Electrolux Home Care & SDA, dass die Staubsauger mit Funkgerät der Modelle HER2 und HER3 der Richtlinie 2014/53 / EU entsprechen.

Hierbij verklaart Electrolux Home Care and SDA dat de stofzuiger met radioapparatuur van het type HER2 en HER3 voldoet aan de eisen van Richtlijn 2014/53/EU.

eng
frade
nedsve
suodan
noresp
porita
greest
lith

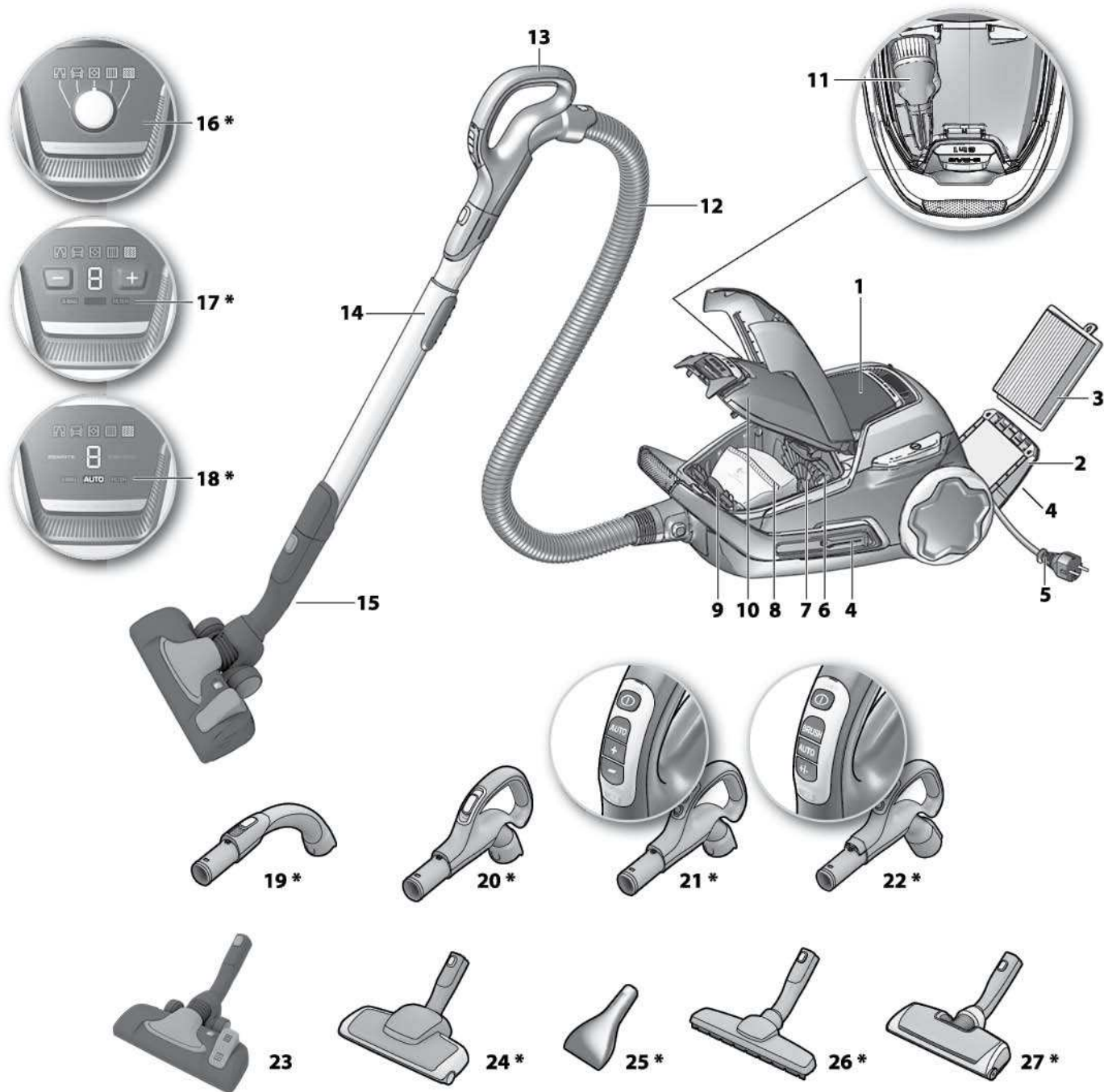

Italiano

Prima di iniziare

- Disimballare il modello UltraOne e il sistema AeroPro e controllare che tutti gli accessori siano inclusi*.
- Leggere le Istruzioni per l'uso.
- Prestare particolare attenzione al capitolo Norme di sicurezza.

Buona pulizia con Electrolux UltraOne!

Sommario:

Norme di sicurezza.....	14
Informazioni per l'utente e politica di sostenibilità.....	14
Utilizzo dell'aspirapolvere.....	80-81
Suggerimenti per ottenere risultati di pulizia ottimali.....	82-83
Sostituzione del sacchetto raccogli-polvere.....	84
Sostituzione dei filtri.....	85-86
Pulizia della bocchetta AeroPro e sostituzione della batteria nell'impugnatura con comando a distanza.....	87-88
Ricerca ed eliminazione dei guasti.....	89

Descrizione dell'UltraOne:

- 1 Display (vedere le versioni specificate di seguito)
- 2 Coperchio del filtro in uscita
- 3 Filtro in uscita
- 4 Ganci di fermo (su entrambi i lati)
- 5 Cavo di alimentazione
- 6 Filtro motore
- 7 Supporto del filtro motore
- 8 Sacchetto s-bag*
- 9 Supporto per sacchetto s-bag*
- 10 Coperchio del contenitore di raccolta polvere
- 11 Bocchetta AeroPro 3in1
- 12 Flessibile AeroPro
- 13 Impugnatura AeroPro (vedere le versioni specificate di seguito)
- 14 Tubo telescopico AeroPro
- 15 Aggancio di "parcheggio"
- 16 Display con controllo manuale (manopola)*
- 17 Display con controllo manuale (tasti +/-)*
- 18 Display con telecomando*
- 19 Impugnatura AeroPro classica*
- 20 Impugnatura AeroPro ergonomica*
- 21 Impugnatura AeroPro con comando a distanza*
- 22 Impugnatura AeroPro con comando a distanza per bocchetta motorizzata*
- 23 Bocchetta AeroPro FlowMotion
- 24 Bocchetta per spazzola AeroPro Turbo*
- 25 Turbospazzola AeroPro Mini*
- 26 Bocchetta AeroPro Parketto*
- 27 Bocchetta motorizzata AeroPro*

* Gli accessori possono variare da modello a modello.

Ελληνικά

Πριν την εκκίνηση

- Βγάλτε από τη συσκευασία το μοντέλο UltraOne που διαθέτετε και το σύστημα AeroPro και ελέγξτε εάν περιλαμβάνονται όλα τα εξαρτήματα*.
- Διαβάστε τις Οδηγίες Λειτουργίας.
- Προσέξτε ιδιαίτερα το κεφάλαιο "Υποδείξεις ασφαλείας".

Απολαύστε την UltraOne της Electrolux!

Πίνακας περιεχομένων:

Υποδείξεις ασφαλείας.....	15
Πληροφορίες για τον καταναλωτή και πολιτική βιωσιμότητας.....	15
Πώς να χρησιμοποιήσετε την ηλεκτρική σκούπα.....	80-81
Συμβουλές για να επιτύχετε τα καλύτερα αποτελέσματα καθαρισμού.....	82-83
Αντικατάσταση της σακούλας σκόνης.....	84
Αντικατάσταση των φίλτρων.....	85-86
Καθαρισμός του ακροφυσίου AeroPro και αλλαγή της μπαταρίας στη χειρολαβή με το τηλεχειριστήριο.....	87-88
Επίλυση προβλημάτων.....	89

Περιγραφή της UltraOne:

- 1 Θόνη (δείτε παρακάτω τις συγκεκριμένες εκδόσεις)
- 2 Καπάκι φίλτρου εξαγωγής
- 3 Φίλτρο εξαγωγής
- 4 Υποδοχές στάθμευσης (και στις δύο πλευρές)
- 5 Καλώδιο τροφοδοσίας
- 6 Φίλτρο κινητήρα
- 7 Θήκη φίλτρου κινητήρα
- 8 Σακούλα s-bag*
- 9 Θήκη σακούλας s-bag*
- 10 Κάλυμμα θήκης σκόνης
- 11 Ακροφύσιο AeroPro 3in1
- 12 Εύκαμπτος σωλήνας AeroPro
- 13 Χειρολαβή AeroPro (δείτε στη συνέχεια τις συγκεκριμένες εκδόσεις)
- 14 Τηλεσκοπικός σωλήνας AeroPro
- 15 Κλιπ στάθμευσης
- 16 Ενδείξεις με χειροκίνητο έλεγχο (περιστροφόμενος διακόπτης)*
- 17 Ενδείξεις με χειροκίνητο έλεγχο (κουμπιά +/-)*
- 18 Ενδείξεις με τηλεχειριστήριο*
- 19 Χειρολαβή AeroPro Classic*
- 20 Χειρολαβή AeroPro Ergo*
- 21 Χειρολαβή με τηλεχειριστήριο AeroPro*
- 22 Λαβή με τηλεχειριστήριο AeroPro για μηχανοκίνητο ακροφύσιο*
- 23 Ακροφύσιο AeroPro FlowMotion
- 24 Ακροφύσιο AeroPro Turbo Brush*
- 25 Ακροφύσιο Mini Turbo AeroPro*
- 26 Ακροφύσιο AeroPro Parketto*
- 27 Μηχανοκίνητο ακροφύσιο AeroPro*

* Τα εξαρτήματα ίσως διαφέρουν από μοντέλο σε μοντέλο.

eng
frade
nedsve
suodan
noresp
porita
greest
lith

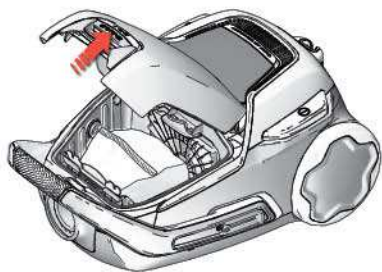

1. Aprire il coperchio del vano raccogli-polvere tirando il pulsante S-BAG. Assicurarsi che il sacchetto raccogli-polvere s-bag® sia posizionato correttamente.

1. Ανοίξτε το κάλυμμα του χώρου συλλογής σκόνης τραβώντας το κουμπί S-BAG. Βεβαιωθείτε ότι η σακούλα σκόνης s-bag® είναι στη θέση της.

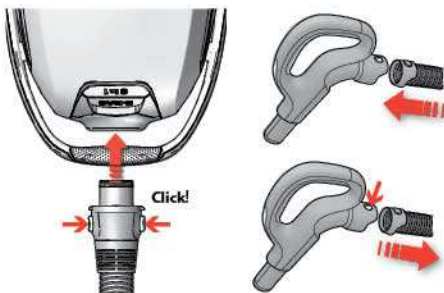

2. Inserire il tubo flessibile nell'apparecchio (per rimuoverlo, premere i pulsanti di bloccaggio ed estrarre il tubo).

Inserire il flessibile nell'impugnatura finché il fermo non si blocca con uno scatto (premere il fermo per rilasciare il flessibile).

2. Τοποθετήστε τον εύκαμπτο σωλήνα στη σκούπα (για να τον αφαιρέσετε, πατήστε τα κουμπιά ασφάλισης και τραβήξτε τον εύκαμπτο σωλήνα έξω).

Τοποθετήστε τον εύκαμπτο σωλήνα στη χειρολαβή ώστε να ασφαλίσει στη θέση του με ένα κλικ (για να αποσυνδέσετε το σωλήνα, πιέστε τις ασφάλειες).

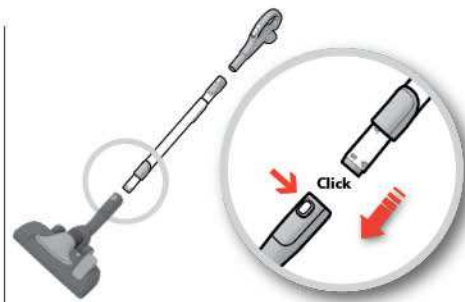

3. Fissare il tubo telescopico alla bocchetta per pavimenti (per rimuoverlo, premere il pulsante di bloccaggio e togliere la bocchetta).

3. Συνδέστε τον τηλεσκοπικό σωλήνα στο ακροφύσιο δαπέδου (για να τον αφαιρέσετε, πατήστε το κουμπί ασφάλισης και τραβήξτε το ακροφύσιο έξω).

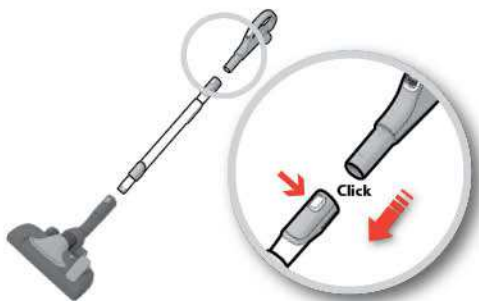

4. Fissare il tubo telescopico all'impugnatura del tubo flessibile (per rimuoverlo, premere il pulsante di bloccaggio ed estrarre l'impugnatura).

4. Συνδέστε τον τηλεσκοπικό σωλήνα στη λαβή του εύκαμπτου σωλήνα (για να τον αφαιρέσετε, πατήστε το κουμπί ασφάλισης και τραβήξτε τη λαβή του εύκαμπτου σωλήνα έξω).

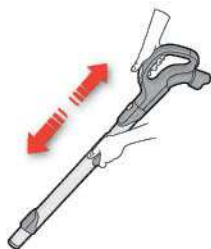

5. Regolare il tubo telescopico tenendo il pulsante di bloccaggio con una mano e tirando l'impugnatura con l'altra.

5. Ρυθμίστε τον τηλεσκοπικό σωλήνα κρατώντας την ασφάλεια με το ένα χέρι και τραβώντας τη λαβή με το άλλο.



6. Estrarre il cavo di alimentazione ed inserire la spina nella presa elettrica.

6. Τραβήξτε έξω το καλώδιο τροφοδοσίας και συνδέστε το στην πρίζα.

Accensione/spengimento dell'aspirapolvere e regolazione / Ενεργοποιήστε/απενεργοποιήστε την ηλεκτρική σκούπα και ρυθμίστε την ισχύ αναρρόφησης

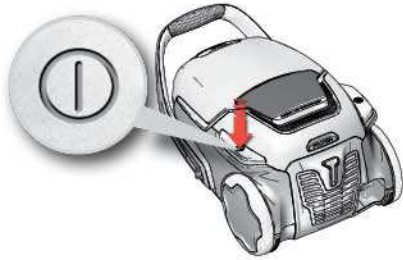

7. Accendere/spengere l'aspirapolvere premendo il pulsante ON/OFF.

7. Θέστε την ηλεκτρική σκούπα εντός/εκτός λειτουργίας πατώντας το κουμπί ΕΝΕΡΓΟΠΟΙΗΣΗΣ/ ΑΠΕΝΕΡΓΟΠΟΙΗΣΗΣ.



8. I modelli con comando a distanza vengono messi in funzione con il pulsante ON/OFF presente sull'impugnatura.*

8. Τα μοντέλα με τηλεχειριστήριο μπορούν να λειτουργήσουν και με το κουμπί ΕΝΕΡΓΟΠΟΙΗΣΗΣ/ ΑΠΕΝΕΡΓΟΠΟΙΗΣΗΣ που βρίσκεται στη λαβή.*



9. Regolare la potenza di aspirazione. Modelli con regolazione manuale. a) Utilizzare il controllo di aspirazione sul manico per ridurre velocemente il flusso d'aria b) Utilizzare la manopola sull'apparecchio per regolare la potenza di aspirazione c) Utilizzare il tasto + o - sull'apparecchio per regolare la potenza di aspirazione.*

9. Ρυθμίστε την ισχύ αναρρόφησης. Μοντέλα με χειροκίνητη ρύθμιση. α) Χρησιμοποιήστε το χειριστήριο αναρρόφησης στη χειρολαβή για να μειώσετε γρήγορα τη ροή αέρα β) Χρησιμοποιήστε τον περιστρεφόμενο διακόπτη στη σκούπα για να ρυθμίσετε την ισχύ αναρρόφησης γ) Χρησιμοποιήστε το κουμπί + ή - στη σκούπα για να ρυθμίσετε την ισχύ αναρρόφησης.*



10. Regolare la potenza di aspirazione. Modelli con comando a distanza. L'aspirapolvere si avvia in modalità automatica (regolazione automatica della potenza). Per effettuare la regolazione manuale, premere il pulsante "-" (minimo) o il pulsante "+" (massimo). Per tornare alla modalità automatica, premere il pulsante AUTO.*

10. Ρυθμίστε την ισχύ αναρρόφησης. Μοντέλα με τηλεχειριστήριο. Η σκούπα ενεργοποιείται στην αυτόματη λειτουργία (αυτόματη ρύθμιση ισχύος). Για να ρυθμίσετε χειροκίνητα πιέστε το κουμπί "-" (ελάχιστη) ή το κουμπί "+" (μέγιστη). Για να επιστρέψετε στην αυτόματη λειτουργία, πατήστε το κουμπί AUTO.*



11. Modelli con comando a distanza e bocchetta motorizzata Aeropro. Per accendere e spegnere la bocchetta motorizzata, premere il pulsante BRUSH sull'impugnatura.*

11. Μοντέλα με τηλεχειριστήριο και μηχανοκίνητο ακροφύσιο Aeropro. Για να ενεργοποιήσετε και να απενεργοποιήσετε το μηχανοκίνητο ακροφύσιο, πατήστε το κουμπί BRUSH στη λαβή.*



12. Una volta terminata la pulizia, riavvolgere il cavo premendo il pulsante REWIND.

12. Μετά το καθάρισμα τυλίξτε ξανά το καλώδιο πατώντας το κουμπί ΠΕΡΙΕΛΙΞΗΣ.

eng
fra

de
ned

sve
suo

dan
nor

esp
por

ita
gre

est
lith



Modelli con regolazione manuale della potenza - per ottenere prestazioni eccellenti, seguire la grafica sull'apparecchio.



I modelli con la funzione AUTO regolano automaticamente la potenza di aspirazione per ottenere prestazioni di pulizia e un livello di comfort eccellenti su qualsiasi superficie. Per la regolazione manuale, seguire le immagini riportate per ottenere prestazioni eccellenti.



Μοντέλα με χειροκίνητη ρύθμιση ισχύος - ακολουθήστε τα σχέδια στη σκούπα για βέλτιστη απόδοση.

Τα μοντέλα με αυτόματη λειτουργία ρυθμίζουν αυτόματα την ισχύ αναρρόφησης, έτσι ώστε να επιτύχετε βέλτιστη απόδοση καθαριότητας και άνεση σε όλες τις επιφάνειες. Για χειροκίνητη ρύθμιση, ακολουθήστε τα σχέδια για βέλτιστη απόδοση.

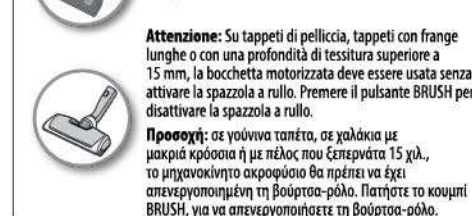
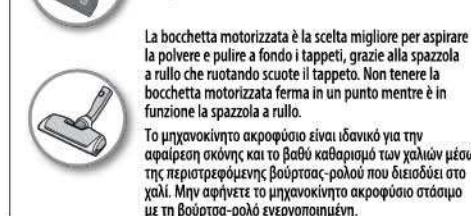
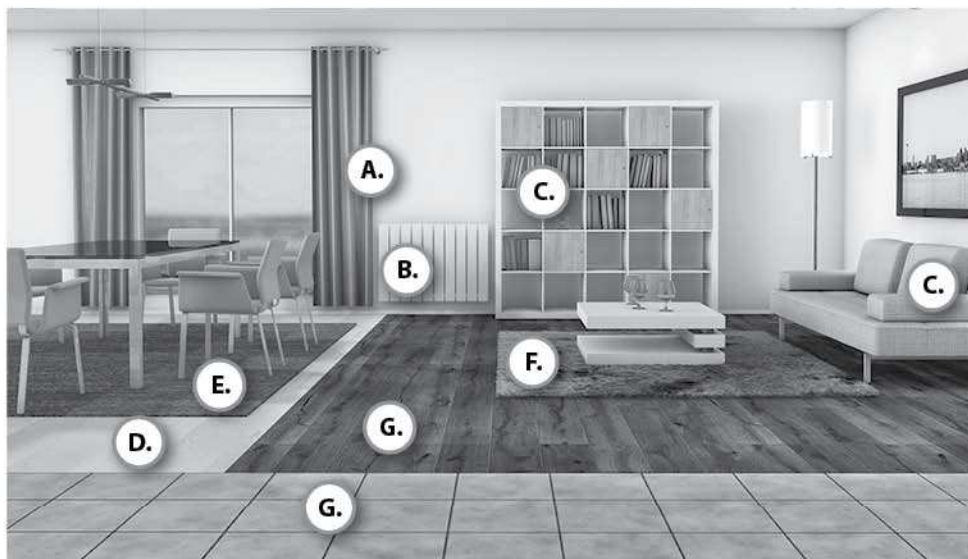

Posizioni di parcheggio / Θέσεις στάθμευσης

1. Posizione di parcheggio pratica (e al contempo salvaschiena) per le pause durante la pulizia.
1. Πρακτική θέση τοποθέτησης (και συγχρόνως ξεκούραστη για την πλάτη σας) όταν κάνετε διάλειμμα ενώ καθαρίζετε.



2. Posizione di parcheggio per il comodo trasporto e la conservazione dell'aspirapolvere.
2. Θέση τοποθέτησης που κάνει ευκολότερη τη μετακίνηση και την αποθήκευση της ηλεκτρικής σκούπας.



= Consigliato
= Συνιστώμενο

G. Piastrelle e pavimenti duri con fessure
Πλακάκια και σκληρά δάπεδα με σχισμές



Spazzole giù.
Βούρτσες κάτω.

Con/senza uso della spazzola a rullo,
secondo le esigenze.
Ενεργοποιήστε ή απενεργοποιήστε τη
βούρτσα-ρόλλο κατά προτίμηση.

Valvola dell'aria
Βαλβίδα αέρα



Sui modelli a controllo manuale, la valvola dell'aria può contribuire a ridurre rapidamente la potenza di aspirazione.

Σε μοντέλα με χειροκίνητο έλεγχο, η βαλβίδα αέρα μπορεί να βοηθήσει στη γρήγορη μείωση της ισχύος αναρρόφησης.

Bocchetta AeroPro 3in1
Ακροφύσιο AeroPro 3in1



Premere il pulsante 3in1 per aprire lo scomparto. Dopo l'uso, riporre l'accessorio.

Πατήστε το κουμπί 3in1, για να ανοίξετε τη θήκη. Μετά τη χρήση, τοποθετήστε το εξάρτημα πάλι στη θέση του.

eng
fra

de
ned

sve
suo

dan
nor

esp
por

ita
gre

est
lith



1. Modelli con display digitale: Sostituire il sacchetto raccogli-polvere quando si accende l'indicatore "S-BAG". *

1. Μοντέλα με ψηφιακή οθόνη: Αλλάξτε τη σακούλα σκόνης όταν ανάψει η ενδεικτική λυχνία για τη σακούλα s-bag®.



2. Modelli con indicatore meccanico: Il sacchetto raccogli-polvere s-bag® deve essere sostituito al più tardi quando la finestra dell'indicatore diventa completamente rossa. Controllare la spia con la bocchetta sollevata. *

2. Μοντέλα με μηχανική ένδειξη: Πρέπει να αλλάξετε τη σακούλα σκόνης s-bag® το αργότερο όταν η ένδειξη της γίνει εντελώς κόκκινη. Δείτε την ένδειξη έχοντας το ακροφύσιο ανασηκωμένο. *

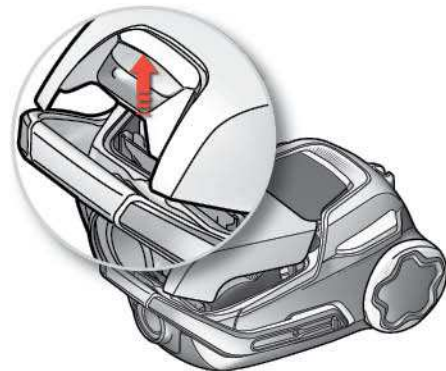

3. Aprire il coperchio del vano raccogli-polvere tirando il pulsante S-BAG.

3. Ανοίξτε το κάλυμμα του χώρου συλλογής σκόνης τραβώντας το κουμπί S-BAG.



4. Sollevare il supporto per s-bag®.

4. Ανασηκώστε τη θήκη της σακούλας s-bag®.

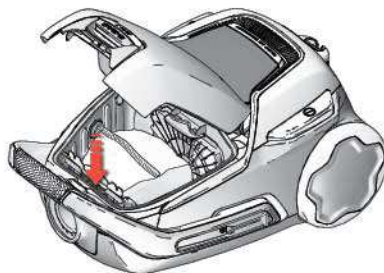

5. Inserire un nuovo sacchetto s-bag® spingendo il cartone verso il basso negli appositi binari. Chiudere il coperchio. Se il sacchetto s-bag® non è posizionato correttamente o manca, il coperchio non si chiude.

5. Εισαγάγετε μια νέα σακούλα s-bag® σπρώχνοντας το χαρτόνι ευθεία κάτω μέσα στις υποδοχές. Κλείστε το καπάκι. Εάν η σακούλα s-bag® δεν έχει τοποθετηθεί σωστά ή λείπει, το καπάκι δεν θα κλείσει.

Nota: Sostituire sempre il sacchetto s-bag® quando si accende la spia, anche se il sacchetto non è pieno (potrebbe essere ostruito) e dopo aver utilizzato un detergente in polvere per tappeti. Per ottenere prestazioni massime, utilizzare il sacchetto Ultra Long Performance, sviluppato appositamente per l'UltraOne. Poiché l'aspirapolvere è compatibile con i sacchetti s-bag®, è possibile utilizzare anche altri s-bag® sintetici. Non utilizzare mai sacchetti in carta su UltraOne!
www.s-bag.com



Σημείωση: Να αλλάξετε πάντα τη σακούλα s-bag®, όταν η ένδειξη ανάψει, ακόμη κι αν δεν είναι γεμάτη, καθώς ενδέχεται να έχει μπλοκάρει. Επίσης, να την αλλάξετε, αφού χρησιμοποιήσετε σκόνη καθαρισμού χαλιών. Για τις καλύτερες δυνατές επιδόσεις, πρέπει να χρησιμοποιείτε τη σακούλα με μεγάλη διάρκεια απόδοσης που είναι ειδικά κατασκευασμένη για την UltraOne. Καθώς η σκούπα είναι συμβατή με τις σακούλες s-bag®, μπορείτε να χρησιμοποιήσετε και συνθετικές σακούλες s-bag®. Μην χρησιμοποιείτε χαρτινές σακούλες στην UltraOne.
www.s-bag.com





1. Modelli con spia FILTRO (modelli con display +/- e telecomando). Sostituire/pulire* il filtro quando la spia "filtro" si illumina. *solo per i filtri lavabili

1. Μοντέλα με ένδειξη FILTER (μοντέλα με ενδείξεις +/- και με τηλεχειριστήριο). Αντικαταστήστε/καθαρίστε* το φίλτρο όταν ανάβει η ένδειξη "filter" (φίλτρο). *μόνο πλενόμενο φίλτρο



2. Modelli senza spia FILTRO (modello con manopola). Sostituire/pulire* il filtro ad ogni 5a sostituzione del sacco polvere, s-bag. *solo per i filtri lavabili

2. Μοντέλα χωρίς ένδειξη FILTER (μοντέλο με περιστρεφόμενο διακόπτη). Αντικαταστήστε/καθαρίστε* το φίλτρο κάθε 5η αντικατάσταση της σακούλας, s-bag. *μόνο πλενόμενο φίλτρο



3. Aprire il coperchio del filtro premendo il tasto FILTRO sul retro dell'apparecchio. Utilizzare esclusivamente filtri originali Electrolux; EFS 1W / EFH 12W.

3. Ανοίξτε το κάλυμμα του φίλτρου πατώντας το κουμπί FILTER στο πίσω μέρος του σώματος της σκούπας. Χρησιμοποιήστε γνήσια φίλτρα της Electrolux; EFS 1W / EFH 12W.

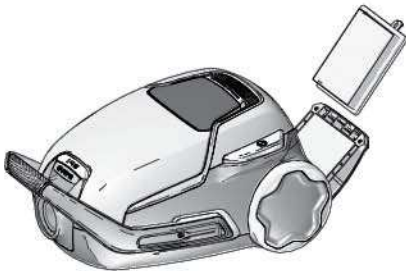

4. Sollevare ed estrarre il filtro e controllare il colore per stabilirne il tipo. Colore verde: Deve essere sostituito con un filtro nuovo. Colore blu: Sostituirlo con un filtro nuovo o pulito, vedi punto 5 (filtro lavabile).

4. Ανασηκώστε και βγάλτε το φίλτρο και ελέγξτε το χρώμα του πλαισίου για να καθορίσετε τον τύπο του. Πράσινο χρώμα: Πρέπει να αντικατασταθεί με νέο φίλτρο. Μπλε χρώμα: Αντικαταστήστε με νέο φίλτρο ή καθαρίστε το, βλ. 5 (πλενόμενο φίλτρο).



5. Pulizia del filtro in uscita lavabile. Sciacquare la parte interna (lato sporco) con acqua tiepida. Battere delicatamente sul telaio del filtro per rimuovere l'acqua. Ripetere l'operazione quattro volte.

5. Καθαρισμός του φίλτρου εξαγωγής με δυνατότητα πλύσης
Ξεπλύνετε το εσωτερικό (βρώμικη πλευρά) με χλιαρό νερό βρύσης. Χτυπήστε ελαφρά το πλαίσιο του φίλτρου για να απομακρύνετε τα νερά. Επαναλάβετε τη διαδικασία τέσσερις φορές.

Nota: non utilizzare detersivi ed evitare di toccare la superficie del filtro. Lasciar asciugare completamente il filtro (minimo 24 ore a temperatura ambiente) prima di riposizionarlo. Si consiglia di sostituire anche il filtro lavabile almeno una volta all'anno oppure quando è molto sporco o danneggiato.

Σημείωση: Μην χρησιμοποιείτε απορρυπαντικά και μην αγγίζετε την επιφάνεια του φίλτρου. Αφήστε το φίλτρο να στεγνώσει εντελώς (τουλάχιστον 24 ώρες σε θερμοκρασία δωματίου) πριν το τοποθετήσετε πάλι! Συνιστάται η αλλαγή του φίλτρου με δυνατότητα πλύσης τουλάχιστον μία φορά το χρόνο ή όταν είναι πολύ βρώμικο ή κατεστραμμένο.



6. Una volta sostituito il filtro, il coperchio del filtro si può inserire nuovamente fino a sentire uno scatto.

6. Μετά την αντικατάσταση του φίλτρου, σπρώξτε προς τα πίσω το κάλυμμα του φίλτρου έως ότου ασφαλίσει στη θέση του.



7. Se il coperchio del filtro risultasse lento, applicarlo di nuovo posizionando la parte del cardine in fondo e tirando indietro il coperchio del filtro fino a sentire uno scatto.

7. Αν το κάλυμμα φίλτρου βγει από τη θέση του, τοποθετήστε το πάλι στη θέση του ευθυγραμμίζοντας το τμήμα με το μεντεσέ στο κάτω μέρος και σπρώχνοντας προς τα πίσω το κάλυμμα του φίλτρου έως ότου ασφαλίσει στη θέση του.

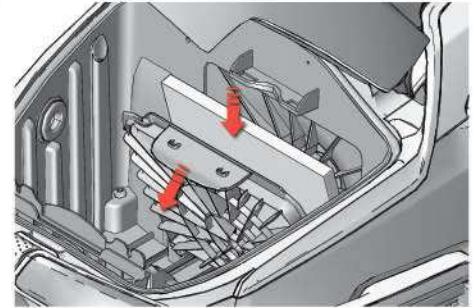

8. Sostituire il filtro del motore quando è sporco oppure ogni 5 sostituzioni del sacchetto s-bag®. Spingere verso il basso il supporto del filtro ed estrarlo. Sostituire il filtro e chiudere il coperchio.

8. Αντικαταστήστε το φίλτρο κινητήρα, όταν είναι βρώμικο ή κάθε πέμπτη σακούλα s-bag®. Σπρώξτε τη θήκη φίλτρου προς τα κάτω και τραβήξτε την προς τα έξω. Αλλάξτε το φίλτρο και κλείστε το καπάκι.

Pulizia delle bocchette AeroPro / Καθαρισμός των ακροφυσίων AeroPro

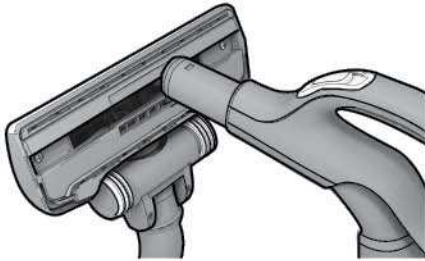

1. Togliere la bocchetta dal tubo. Per pulire la bocchetta, utilizzare l'impugnatura del tubo flessibile.

1. Αποσυνδέστε το ακροφύσιο από το σωλήνα. Χρησιμοποιήστε τη λαβή του εύκαμπτου σωλήνα, για να καθαρίσετε το ακροφύσιο.



2. Se le ruote sono bloccate, pulirle rimuovendo i copriruota con l'ausilio di un piccolo cacciavite.

2. Εάν οι τροχοί κολλήσουν, καθαρίστε τους αφαιρώντας το κάλυμά τους με ένα μικρό κατασαβίδι.



3. Svitare l'asse delle ruote e pulire tutte le parti. Rimontare i componenti in ordine inverso.

3. Ξεβιδώστε τον άξονα και καθαρίστε όλα τα μέρη. Τοποθετήστε τα ξανά ακολουθώντας τη διαδικασία αντίστροφα.

Pulizia della bocchetta Aeropro motorizzata / Καθαρισμός του μηχανοκίνητου ακροφυσίου Aeropro

⚠ Scollegare sempre la presa prima di pulire la bocchetta. ⚠ Αποσυνδέετε πάντα το ακροφύσιο, πριν το καθαρίσετε.



1. Aprire il coperchio della spazzola a rullo spingendo sui fermi. In questo modo si liberano le rotelle anteriori per pulirle.

1. Ανοίξτε το κάλυμμα της βούρτσας-ρολόι σπρώχνοντας τα μάνταλα. Αυτή η ενέργεια θα απελευθερώσει τους μπροστινούς τροχούς, για να τους καθαρίσετε.

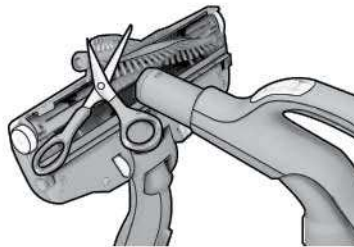

2. Estrarre la spazzola a rullo e rimuovere eventuali fili rimasti impigliati tagliandoli con le forbici. Per pulire la bocchetta, utilizzare l'impugnatura del tubo flessibile. Rimontare i componenti in ordine inverso.

2. Τραβήξτε προς τα έξω τη βούρτσα-ρολόι και αφαιρέστε τυχόν μπλεγμένες κλωστές κόβοντάς τις με ψαλίδι. Χρησιμοποιήστε τη λαβή του εύκαμπτου σωλήνα, για να καθαρίσετε το ακροφύσιο. Τοποθετήστε τα ξανά ακολουθώντας τη διαδικασία αντίστροφα.

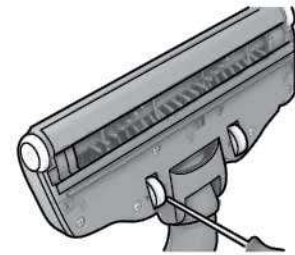

3. Se le rotelle risultano bloccate, toglierle delicatamente con un piccolo cacciavite e pulirle.

3. Εάν οι τροχοί κολλήσουν, αφαιρέστε τους προσεχτικά χρησιμοποιώντας ένα μικρό κατασαβίδι και καθαρίστε τους τροχούς.

Pulizia della bocchetta Turbo / Καθαρισμός του ακροφυσίου Turbo

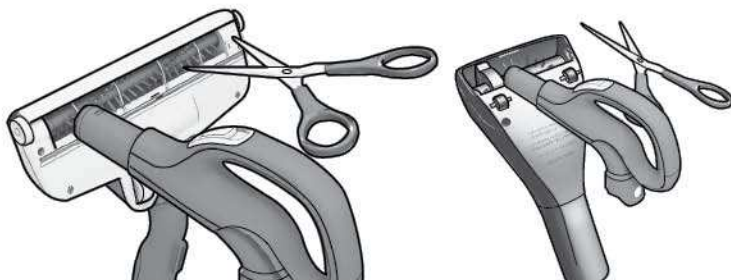

1. Pulizia della bocchetta Turbo. (solo per alcuni modelli) Staccare la bocchetta dal tubo dell'aspirapolvere e rimuovere le fibre e gli altri oggetti impigliati tagliandoli con le forbici. Per pulire la bocchetta, utilizzare l'impugnatura del flessibile. *

1. Καθαρισμός του ακροφυσίου Turbo. (ορισμένα μόνο μοντέλα) Αποσυνδέστε το ακροφύσιο από το σωλήνα της ηλεκτρικής σκούπας και αφαιρέστε τις μπλεγμένες κλωστές κ.λπ. κόβοντάς τις με κάποιο ψαλίδι. Χρησιμοποιήστε τη χειρολαβή του εύκαμπτου σωλήνα, για να καθαρίσετε το ακροφύσιο. *

Sostituzione della batteria nell'impugnatura con comando a distanza / Αλλαγή της μπαταρίας στη λαβή με τηλεχειριστήριο



1. Modelli con telecomando: sostituire la batteria quando la spia sul manico diventa rossa o se l'apparecchio non risponde alla pressione di qualsiasi pulsante.

1. Μοντέλα με τηλεχειριστήριο: Αλλάξτε τη μπαταρία όταν η φωτεινή ένδειξη στη χειρολαβή γίνει κόκκινη ή δεν ανταποκρίνεται όταν πατάτε οποιοδήποτε κουμπί.

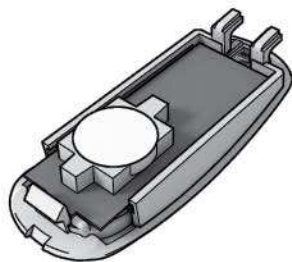

2. Utilizzare solo batterie del tipo LITIO CR1632. È necessario rimuovere le batterie prima di rottamare e smaltire l'apparecchio in modo sicuro.

2. Χρησιμοποιήστε μόνο μπαταρίες τύπου LITHIUM CR1632. Πριν απορρίψετε τη συσκευή, πρέπει να αφαιρέσετε τις μπαταρίες και να τις απορρίψετε με ασφάλεια.



⚠ Il telecomando con il sistema a bocchetta motorizzata NON è dotato di batterie o spia di indicazione. Non cercare di aprire il manico motorizzato.

⚠ Η χειρολαβή με τηλεχειριστήριο στη σκούπα με σύστημα μηχανοκίνητου ακροφυσίου ΔΕΝ έχει μπαταρίες ούτε και φωτεινή ένδειξη. ΜΗΝ επιχειρήσετε να ανοίξετε τη μηχανοκίνητη χειρολαβή.

L'aspirapolvere non si accende

- Controllare che il cavo sia collegato alla presa di corrente elettrica.
- Controllare che la spina e il cavo non siano danneggiati.
- Controllare che non vi sia un fusibile bruciato.
- Controllare che la spia luminosa della batteria risponda ai comandi (solo per alcuni modelli).

L'indicatore del sacchetto s-bag® è acceso (solo per alcuni modelli)

- Controllare che il sacchetto s-bag® non sia pieno o ostruito.
- Se il sacchetto s-bag® è già stato sostituito, sostituire il filtro del motore.

L'indicatore del filtro è acceso (solo per alcuni modelli)

- Sostituire il filtro in uscita.

L'aspirapolvere si spegne

Possibile surriscaldamento dell'aspirapolvere: scollegarlo dalla rete elettrica e controllare che la bocchetta, il tubo telescopico o il flessibile non siano ostruiti. Lasciare raffreddare l'aspirapolvere per 30 minuti prima di collegarlo e accenderlo di nuovo.

Se l'aspirapolvere continua a non funzionare, contattare un centro di assistenza Electrolux autorizzato.

Svuotamento del flessibile

Per svuotare il flessibile, schiacciarlo. Prestare tuttavia molta attenzione qualora l'ostruzione sia dovuta a frammenti di vetro o aghi.

Nota: La garanzia non copre eventuali danni subiti dai flessibili mentre li si pulisce.

Infiltrazione d'acqua nell'aspirapolvere

È necessario far sostituire il motore presso un centro di assistenza autorizzato Electrolux. I danni al motore causati dall'infiltrazione d'acqua non sono coperti dalla garanzia.

Per altri problemi contattare un centro di assistenza Electrolux autorizzato.

Η ηλεκτρική σκούπα δεν λειτουργεί

- Βεβαιωθείτε ότι το καλώδιο είναι συνδεδεμένο με το ρεύμα.
- Βεβαιωθείτε ότι η πρίζα και το καλώδιο δεν παρουσιάζουν βλάβη.
- Ελέγξτε για καμένη ασφάλεια.
- Ελέγξτε εάν η ενδεικτική λυχνία της μπαταρίας ανταποκρίνεται (μόνο σε ορισμένα μοντέλα).

Η φωτεινή ένδειξη της σακούλας s-bag® είναι αναμμένη (μόνο σε συγκεκριμένα μοντέλα)

- Ελέγξτε εάν η σακούλα s-bag® είναι γεμάτη ή φραγμένη.
- Εάν έχετε ήδη αλλάξει τη σακούλα s-bag®, αλλάξτε το φίλτρο κινητήρα.

Η φωτεινή ένδειξη του φίλτρου είναι αναμμένη (μόνο σε συγκεκριμένα μοντέλα)

- Αλλάξτε το φίλτρο εξαγωγής

Η λειτουργία της ηλεκτρικής σκούπας διακόπτεται

Η σκούπα ίσως έχει υπερθερμανθεί: αποσυνδέστε την από το ρεύμα και ελέγξτε εάν έχει φράξει το ακροφύσιο, ο σωλήνας ή ο εύκαμπτος σωλήνας. Αφήστε τη σκούπα να κρυώσει για 30 λεπτά, πριν να τη συνδέσετε πάλι. Εάν η σκούπα εξακολουθεί να μην λειτουργεί, επικοινωνήστε με ένα εξουσιοδοτημένο κέντρο εξυπηρέτησης της Electrolux.

Καθαρισμός του εύκαμπτου σωλήνα

Καθαρίστε τον εύκαμπτο σωλήνα «πέζοντάς» τον. Ωστόσο, προσέξτε μην τυχόν πρόκειται για υαλιά ή βελόνες που έχουν εγκλωβιστεί μέσα στο σωλήνα.



Σημείωση: Η εγγύηση δεν καλύπτει οποιαδήποτε ζημιά προκληθεί στους εύκαμπτους σωλήνες ως αποτέλεσμα του καθαρισμού τους.

Έχει μπει νερό στην ηλεκτρική σκούπα



Θα πρέπει να γίνει αντικατάσταση του κινητήρα σε ένα εξουσιοδοτημένο κέντρο εξυπηρέτησης της Electrolux. Τυχόν βλάβες του κινητήρα που προκαλούνται από διείσδυση νερού δεν καλύπτονται από την εγγύηση.

Για τυχόν άλλα προβλήματα, επικοινωνήστε με ένα εξουσιοδοτημένο κέντρο εξυπηρέτησης της Electrolux.



English

Recycle the materials with the symbol . Put the packaging in applicable containers to recycle it. Help protect the environment and human health and to recycle waste of electrical and electronic appliances. Do not dispose appliances marked with the symbol  with the household waste. Return the product to your local recycling facility or contact your municipal office.

Français

Recyclez les matériaux portant le symbole . Déposez les emballages dans les conteneurs prévus à cet effet. Contribuez à la protection de l'environnement et à votre sécurité, recyclez vos produits électriques et électroniques. Ne jetez pas les appareils portant le symbole  avec les ordures ménagères. Emmenez un tel produit dans votre centre local de recyclage ou contactez vos services municipaux.



Deutsch

Recyclen Sie Materialien mit dem Symbol . Entsorgen Sie die Verpackung in den entsprechenden Recyclingbehältern. Recyclen Sie zum Umwelt- und Gesundheitsschutz elektrische und elektronische Geräte. Entsorgen Sie Geräte mit diesem Symbol  nicht mit dem Hausmüll. Bringen Sie das Gerät zu Ihrer örtlichen Sammelstelle oder wenden Sie sich an Ihr Gemeindeamt.



Nederlands

Recycle de materialen met het symbool . Gooi de verpakking in een geschikte verzamelcontainer om het te recyclen. Help om het milieu en de volksgezondheid te beschermen en recycle het afval van elektrische en elektronische apparaten. Gooi apparaten gemarkeerd met het symbool  niet weg met het huishoudelijk afval. Breng het product naar het milieustation bij u in de buurt of neem contact op met de gemeente.



Svenska

Återvinn material med symbolen . Återvinn förpackningen genom att placera den i lämpligt kärl. Bidra till att skydda vår miljö och vår hälsa genom att återvinna avfall från elektriska och elektroniska produkter. Släng inte produkter märkta med symbolen  med hushållsavfallet. Lämna in produkten på närmaste återvinningsstation eller kontakta kommunkontoret.

Suomi

Kierrätä materiaalit, jotka on merkitty merkillä . Kierrätä pakkaus laittamalla se asianmukaiseen kierrätysastiaan. Suojele ympäristöä ja ihmisten terveyttä kierrättämällä sähkö- ja elektroniikkaromut. Älä hävitä merkillä  merkittyjä kodinkoneita kotitalousjätteen mukana. Palauta tuote paikalliseen kierrätyskeskukseen tai ota yhteyttä paikalliseen viranomaiseen.



Dansk

Genbrug materialer med symbolet . Anbring emballagematerialet i passende beholdere til genbrug. Hjælp med at beskytte miljøet og menneskelig sundhed samt at genbruge affald af elektriske og elektroniske apparater. Kasser ikke apparater, der er mærket med symbolet  sammen med husholdningsaffaldet. Lever produktet tilbage til din lokale genbrugsplads eller kontakt din kommune.



Norsk

Resirkuler materialer som er merket med symbolet . Legg emballasjen i riktige beholdere for å resirkulere det. Bidrar til å beskytte miljøet, menneskers helse og for å resirkulere avfall av elektriske og elektroniske produkter. Ikke kast produkter som er merket med symbolet  sammen med husholdningsavfallet. Produktet kan leveres der hvor tilsvarende produkt selges eller på miljøstasjonen i kommunen. Kontakt kommunen for nærmere opplysninger.



Español

Recicle los materiales con el símbolo . Coloque el material de embalaje en los contenedores adecuados para su reciclaje. Ayude a proteger el medio ambiente y la salud pública, así como a reciclar residuos de aparatos eléctricos y electrónicos. No deseché los aparatos marcados con el símbolo  junto con los residuos domésticos. Lleve el producto a su centro de reciclaje local o póngase en contacto con su oficina municipal.



Português

Recicle os materiais que apresentem o símbolo . Coloque a embalagem nos contentores indicados para reciclagem. Ajude a proteger o ambiente e a saúde pública através da reciclagem de aparelhos elétricos e eletrónicos. Não elimine os aparelhos que tenham o símbolo  juntamente com os resíduos domésticos. Coloque o produto num ponto de recolha para reciclagem local ou contacte as suas autoridades municipais.



Italiano

Riciclare i materiali con il simbolo . Buttare l'imballaggio negli appositi contenitori per il riciclaggio. Aiutare a proteggere l'ambiente e la salute umana e a riciclare rifiuti derivanti da apparecchiature elettriche ed elettroniche. Non smaltire le apparecchiature che riportano il simbolo  insieme ai normali rifiuti domestici. Portare il prodotto al punto di riciclaggio più vicino o contattare il comune di residenza.



Ελληνικά

Ανακυκλώστε τα υλικά που φέρουν το σύμβολο . Τοποθετήστε τα υλικά συσκευασίας σε κατάλληλα δοχεία για ανακύκλωση. Συμβάλλετε στην προστασία του περιβάλλοντος και της ανθρώπινης υγείας ανακυκλώνοντας τις άχρηστες ηλεκτρικές και ηλεκτρονικές συσκευές. Μην απορρίπτετε με τα οικιακά απορρίμματα συσκευές που φέρουν το σύμβολο . Επιστρέψτε το προϊόν στην τοπική σας μονάδα ανακύκλωσης ή επικοινωνήστε με τη δημοτική αρχή.

Eesti keeles

Sümboliga  tähistatud materjalid võib ringlusse suunata. Selleks viige pakendid vastavatesse konteineritesse. Aidake hoida keskkonda ja inimeste tervist ja suunake elektri- ja elektroonilised jäätmed ringlusse. Ärge visake sümboliga  tähistatud seadmeid muude majapidamisjäätmete hulka. Viige seade kohalikku ringluspunkti või pöörduge abi saamiseks kohalikku omavalitsusse.

Lietuviškai

Atiduokite perdirbti medžiagas, pažymėtas šiuo ženklu . Išmeskite pakuotę į atitinkamą atliekų surinkimo konteinerį, kad ji būtų perdirbta. Padėkite saugoti aplinką bei žmonių sveikatą ir surinkti bei perdirbti elektros ir elektronikos prietaisų atliekas. Neišmeskite šiuo ženklu  pažymėtų prietaisų kartu su kitomis buitinėmis atliekomis. Atiduokite šį gaminį į vietos atliekų surinkimo punktą arba susisiekite su vietos savivaldybe dėl papildomos informacijos.

www.electrolux.com/shop



Electrolux Floor Care AB
S:t Göransgatan 143
S-105 45 Stockholm
Sweden

Consumables & Accessories



219389082