

SAMSUNG

LCD TV

LE26R4

LE26R5

LE32R3

LE32R4

LE32R5

LE37R4

LE40R5

Instructions d'utilisation

Avant de faire fonctionner l'appareil,
lisez attentivement ce manuel et conservez-le
en vue d'une utilisation ultérieure.

**MENUS A L'ÉCRAN
AFFICHAGE PC
IMAGE DANS IMAGE (PIP)
TÉLÉTEXTE**

Enregistrez vos produits Samsung en vous connectant sur :
www.samsung.com/global/register

Précautions lors de l'affichage d'une image fixe

Une image fixe pour endommager de manière permanente votre écran de télévision.

- Télévision acceptant le numérique : Lorsque vous sélectionnez le mode normal (4:3) pour regarder un programme numérique intégrant un délimiteur de début de trame (et que la sortie du boîtier décodeur est de 480p).

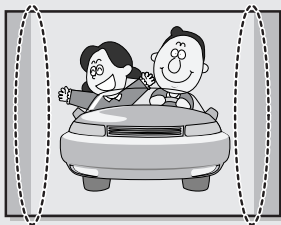

- Télévision acceptant le numérique : Lorsque vous sélectionnez le mode Écran large (16:9) pour regarder un programme numérique intégrant un délimiteur de début de trame (et que la sortie du boîtier décodeur est de 1080i).

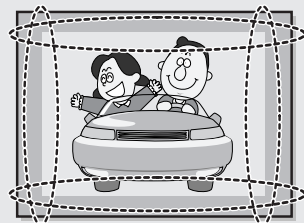

- Télévision acceptant le numérique : Lorsque la télévision reçoit des signaux HD (et que la sortie du boîtier décodeur est de 1080i).

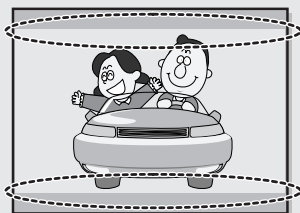

Bien que les programmes numériques doivent être diffusés en format HD Écran large (16:9), il arrive que les radiotélévisions diffusent des programmes initialement enregistrés en format normal (4:3) en convertissant les signaux en signaux numériques. Dans ce cas, les bords gauche et droit sont rognés.

Remarque : Si les bords gauche et droit et le centre de l'écran restent longtemps affichés, le volume de lumière transmis vont varier. Cela aura pour conséquence de laisser des traces.

Ne pas laisser l'écran en mode pause pendant de longues périodes, afin de ne provoquer aucun échauffement temporaire ou permanent.

Lorsque vous regardez un programme numérique HD sur une télévision standard (4:3) en ayant sélectionné les tailles d'écran "16:9" ou "Panorama", vous le verrez mais les bords supérieur et inférieur seront rognés.

Remarque : Si les bords supérieur et inférieur ainsi que le centre de l'écran restent longtemps affichés, le volumes de lumière transmi vont varier. Cela aura pour conséquence de laisser des traces.

Ne pas laisser l'écran en mode pause pendant de longues périodes, afin de ne provoquer aucun échauffement temporaire ou permanent.

- Télévision avec le numérique intégré (Écran large) : Lorsque la télévision reçoit les signaux d'un programme numérique intégrant un délimiteur de début de trame (elle reçoit des signaux normaux à 480p).
- Télévision acceptant le numérique (Écran large) : Lorsque la télévision reçoit les signaux d'un programme numérique intégrant un délimiteur de début de trame (avec un boîtier décodeur).
- Lorsque vous regardez un programme analogique (standard) sur une télévision ayant un grand écran (mode 4:3 sélectionné).

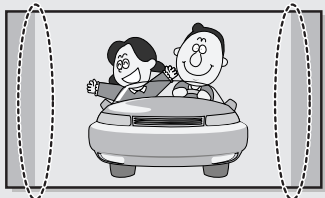

Bien que les programmes numériques doivent être diffusés en format HD Écran large (16:9), il arrive que les radiotélévisions diffusent des programmes initialement enregistrés en format normal (4:3) en convertissant les signaux en signaux numériques. Dans ce cas, les bords gauche et droit sont rognés.

Remarque : Si les bords gauche et droit et le centre de l'écran restent longtemps affichés, le volume de lumière transmis vont varier. Cela aura pour conséquence de laisser des traces.

Ne pas laisser l'écran en mode pause pendant de longues périodes, afin de ne provoquer aucun échauffement temporaire ou permanent.

- Lorsque vous regardez un DVD, un CD ou une vidéo au format Écran large (21:9) sur une télévision ayant un grand écran (16:9).
- Lorsque vous connectez votre ordinateur ou une console de jeux à la télévision et que vous sélectionnez le mode 4:3.

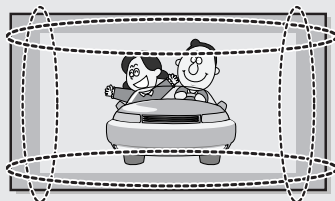

Si vous connectez un lecteur de DVD, un ordinateur ou une console de jeux à une télévision à écran large et que vous regardez un film, ou jouez à un jeu en mode normal (4:3) ou large (21:9), les bords gauche et droit ainsi que les bords supérieurs et inférieurs peuvent être rognés.

Remarque : Si les bords gauche et droit et le centre de l'écran restent longtemps affichés, le volume de lumière transmis vont varier. Cela aura pour conséquence de laisser des traces.

Ne pas laisser l'écran en mode pause pendant de longues périodes, afin de ne provoquer aucun échauffement temporaire ou permanent.

Table des matières

◆ CONNEXION ET PREPARATION DE VOTRE TELEVISEUR	
■ Présentation du panneau de commande.....	4
■ Présentation du panneau de branchement	5
- Branchement à un réseau de télévision câblé ou hertzien (en fonction du modèle)	6
- Branchement des périphériques composants (moniteur/lecteur DVD).....	6
- Branchement de périphériques audio/vidéo externes	6
- MAINTENANCE	6
- Branchement d'un boîtier décodeur, d'un magnétoscope ou d'un lecteur DVD ..	6
- Branchement HDMI/DVI.....	7
- Branchement Ordinateur.....	7
- Connexion de périphériques audio.....	7
- Verrou Kensington.....	7
■ Présentation de la télécommande (toutes les fonctions sauf le Télétexte)	8
■ Présentation de la télécommande (Fonctions Télétexte).....	9
■ Installation des Piles dans la Télécommande.....	10
■ Mise en marche et arrêt.....	11
■ Mode de mise en veille de votre télévision	11
■ Se familiariser avec la télécommande	12
■ Technologie Plug and Play	13
■ Choix de la Langue.....	14
◆ REGLAGE DES CANAUX	
■ Mémorisation automatique des chaînes	15
■ Mémorisation manuelle des chaînes.....	16
■ Édition des Chaînes.....	18
■ Organisation des canaux mémorisés.....	19
■ Attribution de noms aux canaux.....	20
■ Réception nette des chaînes grâce au réglage fin.....	21
◆ REGLAGE DE L'IMAGE	
■ Changement du mode image.....	22
■ Réglage de l'image personnalisée	23
■ Changement de la Nuance Couleur.....	24
■ Rétablir les paramètres de réglage de l'image d'usine.....	24
■ Changement de la taille de l'image	25
■ Sélection du format de l'image	25
■ Utilisation de la fonction NR numérique (réduction du bruit numérique).....	26
■ DNle (Digital Natural Image engine)	27
■ Contrôle Couleur	28
■ Contraste Dynam.	29
■ Capteur Luminos.....	30
■ Affichage de l'Image dans l'image (PIP)	31
◆ REGLAGE DU SON	
■ Réglage du volume	33
■ Arrêt temporaire du son	34
■ Sélection du mode Son	34
■ Changement de la norme Son.....	35

Table des matières

◆ REGLAGE DU SON	
■ Réglage des paramètres du son	35
■ Paramétrage de la technologie TruSurround XT (SRS TSXT).....	36
■ Réglage automatique du volume	37
■ Connexion du casque	38
■ Sélection du mode Silence Int.	38
■ Ecoute du son accompagnant l'image secondaire	39
◆ REGLAGE DE L'HEURE	
■ Réglage et affichage de l'heure	40
■ Réglage de la Minuterie de mise en veille	41
■ Marche et arrêt automatique du téléviseur	42
■ Activation de la sécurité enfant	43
◆ REGLAGE DES AUTRES OPTIONS	
■ Réglage du mode d'écran bleu	44
■ Sélection de Mélodie	44
■ Sélection d'un périphérique provenant de sources externes	45
■ Visualisation d'images provenant de sources externes	46
◆ REGLAGE DU PC	
■ Paramétrage du Logiciel PC (Basé sur Windows XP)	47
■ Réglage automatique de l'écran PC	48
■ Réglage de base et réglage fin de l'image	49
■ Changement de la position de l'image	50
■ Initialisation des réglages d'image	51
◆ UTILISATION DE LA FONCTION TELETXTTE	
■ Décodeur télétexte	52
■ Affichage des informations Télétexte.....	52
■ Sélection d'une page télétexte spécifique	53
■ Utilisation du système Fastext pour sélectionner une page télétexte	54
◆ RECOMMANDATIONS D'UTILISATION	
■ Résolution des problèmes Avant de contacter le personnel qualifié pour le dépannage.....	55
■ Installer un kit de fixation mural (LE26R4/LE26R5)	56
■ Installer un kit de fixation mural (LE32R3/LE32R4/LE32R5/LE37R4/LE40R5).....	58
■ Installation du support (LE26R4/LE26R5/LE32R3/LE32R4/LE32R5/LE37R4)	60
■ Utilisation du verrouillage Kensington antivol	61
■ Spécifications techniques et environnementales	62
■ Modes d'affichage (PC)	63
■ Configurations des broches	64

Symboles



Appuyer



Important



Remarque

Présentation du panneau de commande

- LE26R5
- LE32R5
- LE40R5



- LE26R4
- LE32R3
- LE32R4
- LE37R4



1 SOURCE

Pour afficher le menu de toutes les sources d'entrée disponibles. (TV, Ext. 1, Ext. 2, AV, S-Vidéo, Composant, PC, HDMI). Vous pouvez également utiliser le bouton SOURCE  de la télécommande pour procéder à la sélection.

2 MENU

Appuyez sur ce bouton pour afficher le menu des fonctions de votre téléviseur.

3 - +

Appuyez pour diminuer ou augmenter le volume. Également utilisé pour sélectionner des éléments dans le menu affiché à l'écran.

4 C/P.

Pour changer de canal. Également pour mettre divers éléments en surbrillance dans le menu à l'écran. (Vous pouvez allumer votre téléviseur sans votre télécommande à l'aide de ces boutons.)

5 (Alimentation)

Appuyez sur ce bouton pour allumer ou éteindre le téléviseur.

6 Voyant d'alimentation

Clignote puis s'arrête lorsque le téléviseur est allumé. S'allume en mode Veille.

7 Capteur de lumière

Règle la luminosité de l'écran automatiquement suivant le niveau de luminosité ambiante.

Ce détecteur fonctionne lorsque Capteur Luminos. est activé.

8 Capteur de la télécommande

Dirigez la télécommande vers ce point du téléviseur.

9 Enceintes

Présentation du panneau de branchement

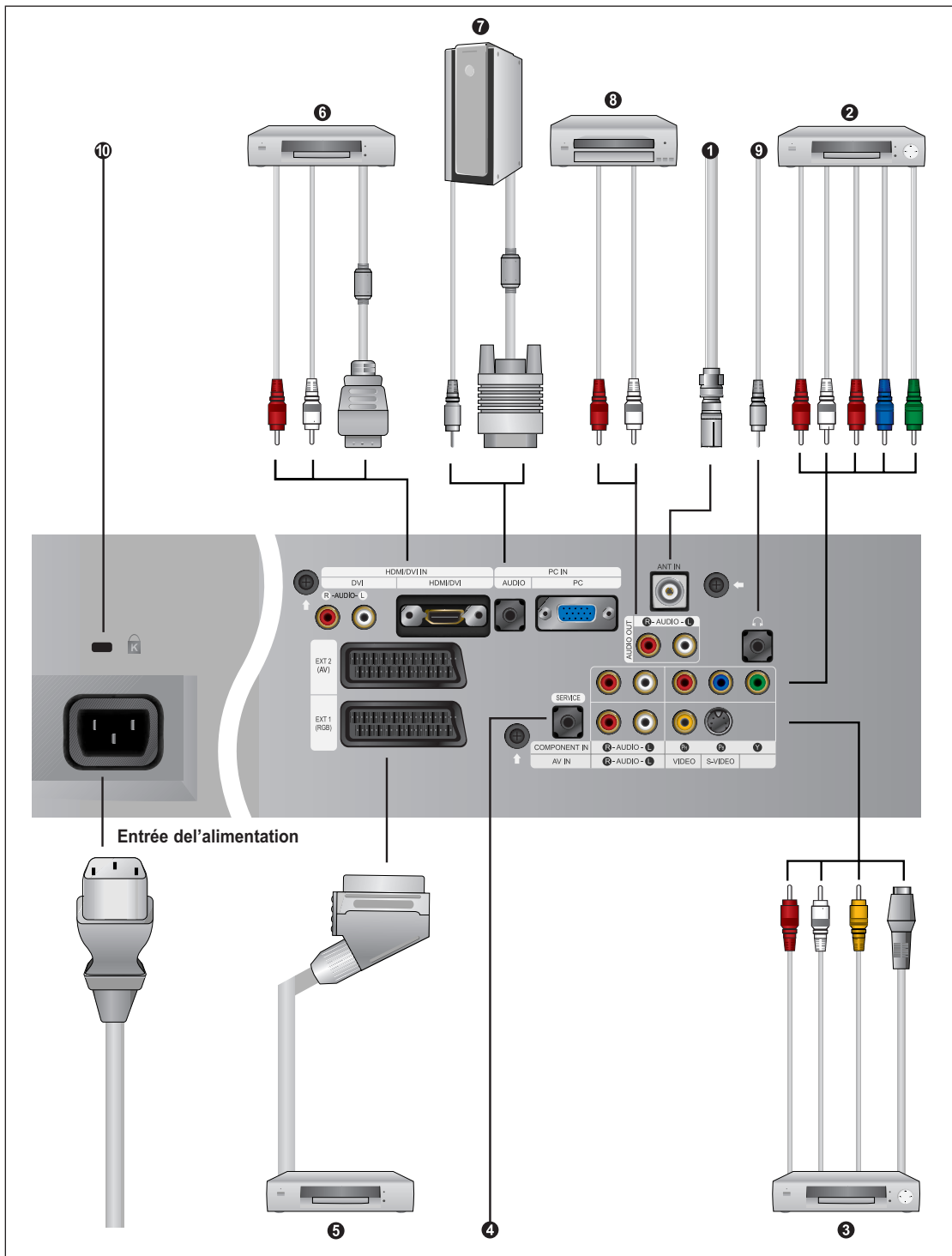

☞ En cas de branchement d'un système audio ou vidéo au téléviseur/moniteur, vérifiez que tous les éléments sont éteints.

Présentation du panneau de branchement

1 Branchement à un réseau de télévision câblé ou hertzien (en fonction du modèle)

Afin d'afficher correctement les canaux de télévision, un signal doit être reçu par le téléviseur/moniteur depuis l'une des sources suivantes :

- Une antenne extérieure
- Un réseau de télévision câblée
- Un réseau satellite

2 Branchement des périphériques composants (moniteur/lecteur DVD)

- Branchez les câbles vidéo composante au connecteur composante ("PR", "PB", "Y") situé à l'arrière de votre poste et aux connecteurs de sortie vidéo composante correspondants sur le moniteur/lecteur DVD.
- Si vous souhaitez brancher en même temps le boîtier décodeur et le moniteur (ou le lecteur DVD), branchez ces appareils ensemble puis connectez le moniteur (ou le lecteur DVD) au connecteur composante ("PR", "PB", "Y") sur votre poste.
- Les connecteurs Y, P_b et P_r des périphériques composants (moniteur ou lecteur DVD) sont parfois appelés Y, B-Y et RY ou Y, Cb et Cr.
- Branchez les câbles audio RCA au connecteur "R - AUDIO - L" situé à l'arrière de votre poste et aux connecteurs de sortie audio correspondants sur le moniteur ou le lecteur DVD.

3 Branchement de périphériques audio/vidéo externes

- Branchez un câble RCA ou S-VIDEO à un périphérique audio/vidéo externe approprié tel qu'un magnétoscope, un lecteur DVD ou un caméscope.
- Branchez les câbles audio RCA aux prises "R - AUDIO - L" situées à l'arrière du téléviseur/moniteur et leurs autres extrémités aux prises de sortie audio correspondantes du périphérique audio/vidéo.
- Vous pouvez brancher un casque à la prise casque (9) située à l'arrière du téléviseur/moniteur. Lorsque le casque est branché, les haut parleurs intégrés n'émettent plus de son.

4 MAINTENANCE

- Connecteur réservé au service

5 Branchement d'un boîtier décodeur, d'un magnétoscope ou d'un lecteur DVD

- Branchez le câble SCART du magnétoscope ou du lecteur DVD au connecteur SCART de ces appareils.
- Si vous souhaitez brancher en même temps le boîtier décodeur et le magnétoscope (ou lecteur de DVD), branchez ces appareils ensemble puis connectez le magnétoscope (ou le lecteur de DVD) à votre poste.

➤ Spécifications entrée/sortie

Connecteur	Entrée				Sortie
	Vidéo	Audio (R/L)	Mixé en composite	RGB	Vidéo+Audio (R/L)
SCART 1 (EXT 1)	✓	✓		✓	Sortie TV uniquement
SCART 2 (EXT 2)	✓	✓			Sortie moniteur (TV/Ext.1/Ext.2/AV/Mixé en composite)

Présentation du panneau de branchement

6 Branchement HDMI/DVI

- Prend en charge les connexions entre des périphériques audio/vidéo compatibles HDMI (boîtiers décodeurs, lecteurs DVD, récepteurs AV et moniteurs).
- Aucune connexion audio n'est nécessaire pour une connexion HDMI - HDMI.

➤ Qu'est-ce que l'HDMI ?

- HDMI, ou interface multimédia haute résolution, est une nouvelle génération d'interface permettant la transmission de signaux audio et vidéo numérique via un simple câble sans compression.
- "Interface multimédia" serait d'ailleurs un nom plus précis car cela autorise plusieurs canaux audio numérique (canaux 5.1). La différence entre l'HDMI et le DVI se situe dans la taille, plus petite, du périphérique HDMI, qu'il possède une fonction HDCP (Système de protection du contenu numérique haute définition) déjà installée et qu'il gère un système audio numérique en multicanaux.
- Utilisez le terminal HDMI/DVI pour les connexions DVI vers le périphérique raccordé.

➤ Utilisez le câble DVI vers HDMI ou le raccord DVI-HDMI pour cette connexion, et le terminal "R - AUDIO - L" DVI pour la sortie audio.

7 Branchement Ordinateur

- Connectez une extrémité du câble **D-Sub** à la borne "**PC (PC IN)**" à l'arrière de votre téléviseur et l'autre extrémité à la carte vidéo de votre ordinateur.
- Branchez le câble audio stéréo à la prise "**AUDIO (PC IN)**" située à l'arrière de votre téléviseur, puis l'autre extrémité à la prise "Audio Out" de la carte son de votre ordinateur.

8 Connexion de périphériques audio

- Branchez les câbles audio RCA au connecteur "**R - AUDIO - L**" situé à l'arrière de votre poste et aux connecteurs d'entrée audio correspondants sur le système de cinéma à domicile avec amplificateur ou lecteur DVD.

	Haut-parleur			Sortie SCART2 et Audio		
	HF	Scart, AV, S-Vidéo	Composant, PC, HDMI	HF	Scart, AV, S-Vidéo	Composant, PC, HDMI
Silence int. désactivé	Sortie de haut-parleur	Sortie de haut-parleur	Sortie de haut-parleur	Sortie audio	Sortie audio	Sortie audio
Silence int. activé	Silence	Silence	Silence	Sortie audio	Sortie audio	Sortie audio
Aucun signal vidéo	Silence	Silence	Silence	Silence	Sortie audio	Sortie audio

10 Verrou Kensington

- Reportez-vous à "**Utilisation du verrouillage Kensington antivol**" à la page 61.
- L'emplacement du "verrou Kensington" peut varier en fonction du modèle.

Présentation de la télécommande (toutes les fonctions sauf le Télétexte)

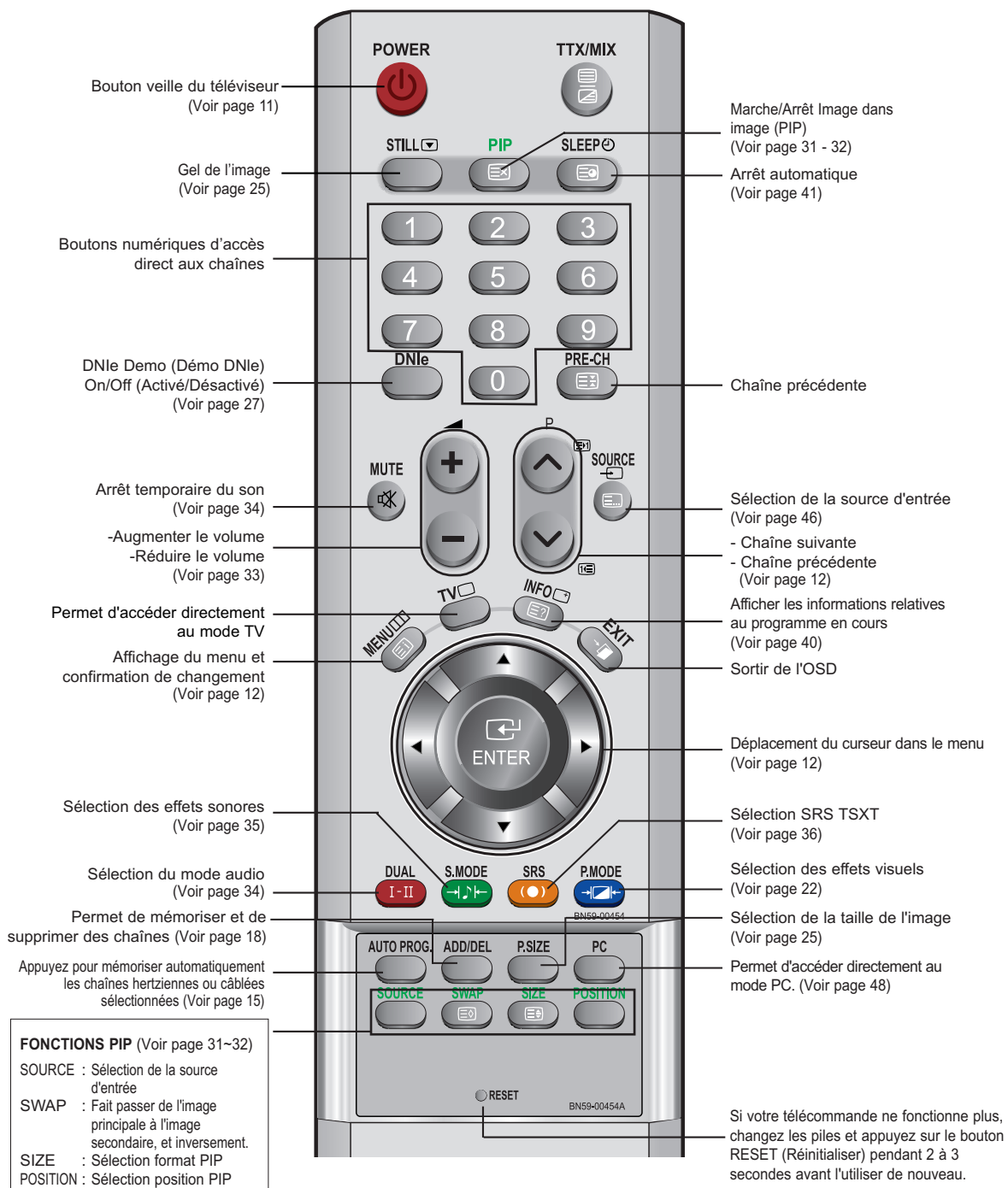

➤ Une lumière intense peut affecter le bon fonctionnement de la télécommande.

Présentation de la télécommande (Fonctions Télétex)

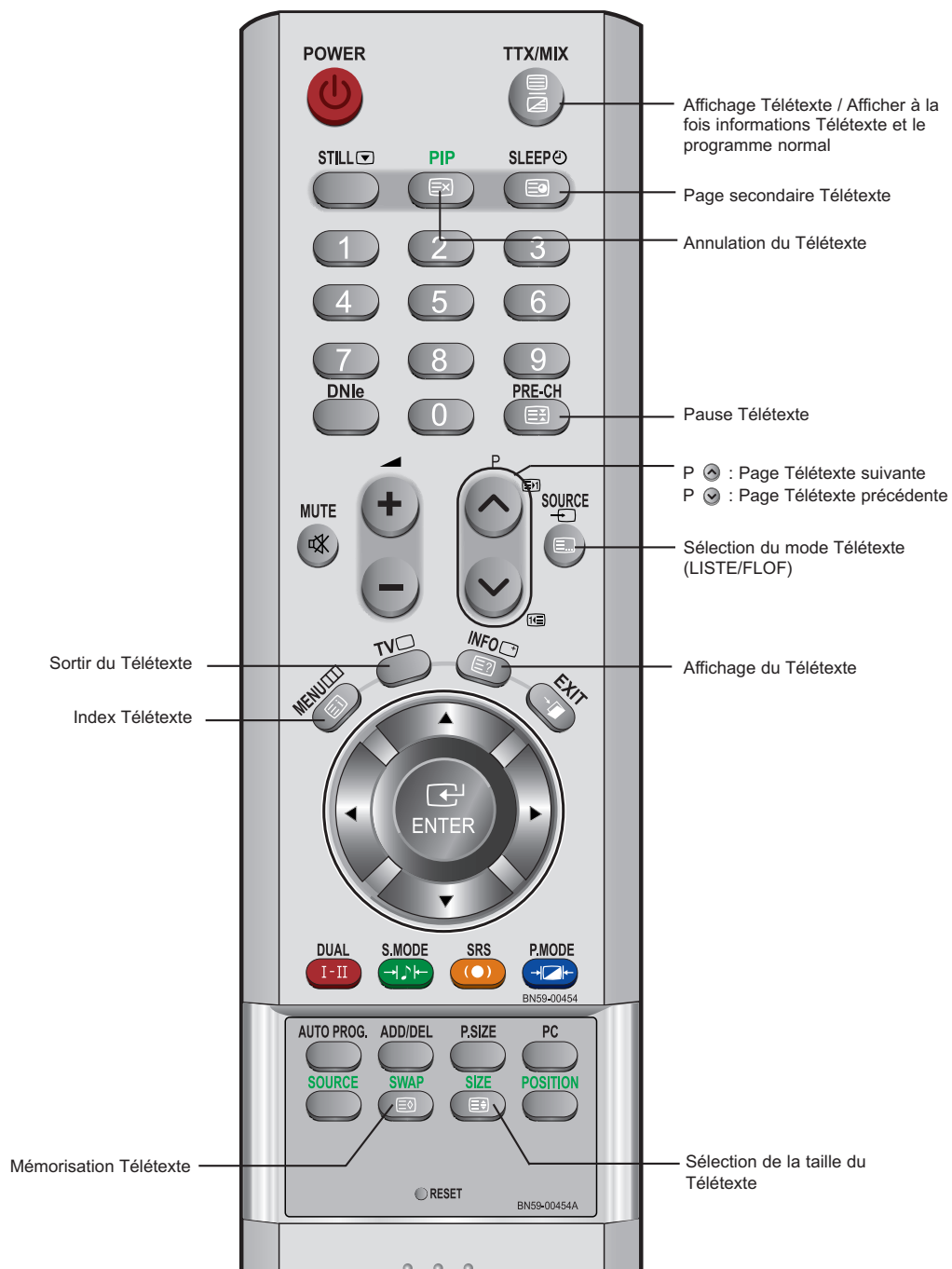

➤ Fonction télétex : Reportez-vous aux pages 52 à 54 pour de plus amples détails.

Installation des Piles dans la Télécommande

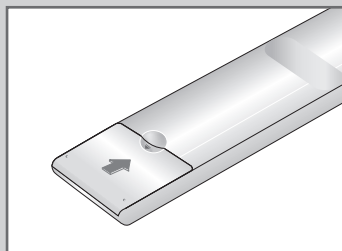
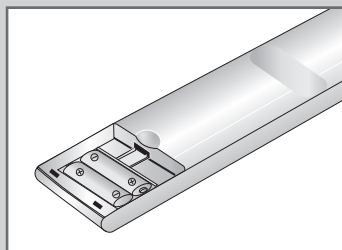
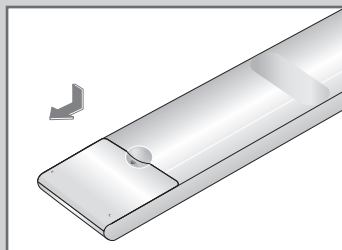

1 Faites coulisser le couvercle complètement.

2 Placez deux piles AAA.

➤ Assurez-vous de faire correspondre les pôles "+" et "-" des piles avec le schéma situé à l'intérieur du compartiment.

3 Remplacez le couvercle.

➤ Retirez les piles et stockez-les dans un endroit frais et sec si

vous n'utilisez pas la télécommande pendant longtemps.

La télécommande peut être utilisée jusqu'à environ 7 mètres de la télévision.

(Pour une utilisation type de la télévision, les piles durent environ un an.)







➤ **La télécommande ne fonctionne pas.**

Contrôlez les points suivants :

1. La télévision est-elle allumée ?
2. Les pôles (+ / -) des piles sont-ils inversés ?
3. Les piles sont-elles usagées ?
4. Y a-t-il une coupure de courant ? La prise est-elle débranchée ?
5. Y a-t-il une lampe fluorescente ou un néon à proximité ?

Mise en marche et arrêt





Le câble relié au secteur est fixé à l'arrière du téléviseur/moniteur.

- 1 Relier le câble principal à la prise appropriée.
Résultat : Le témoin de veille s'allume en façade.
➤ La tension électrique principale est indiquée à l'arrière de votre téléviseur et la fréquence est de 50 ou de 60 Hz.
- 2 Appuyez sur le bouton **POWER**  à l'avant du téléviseur.
Résultat : Le dernier programme que vous avez regardé est automatiquement re-sélectionné.
- 3 Appuyez sur les touches numériques (0~9) ou sur les touches canal (/) de la télécommande, ou sur le bouton  **C/P**   situé sur la droite du téléviseur.
➤ Lorsque vous allumez le téléviseur pour la première fois, vous devrez choisir la langue dans laquelle vous souhaitez que les menus s'affichent (voir page 14).
- 4 Pour éteindre votre téléviseur, appuyez de nouveau sur le bouton **POWER** .



Mode de mise en veille de votre télévision

*Ce mode permet de réduire la consommation électrique.
Le mode veille peut être utile lorsque vous souhaitez éteindre temporairement (pendant un repas par exemple).*

- 1 Appuyez sur le bouton **POWER**  de la télécommande.
Résultat : L'écran s'éteint et un témoin de veille rouge apparaît en façade de votre unité.
 - 2 Pour rallumer le téléviseur, appuyez de nouveau sur le bouton **POWER** , les boutons numériques (**de 0 à 9**) ou les boutons canal suivant/précédent (/).
- Ne laissez pas le téléviseur/moniteur en mode attente pendant de longues périodes (lorsque vous êtes en vacances par exemple).
Il est conseillé de débrancher le téléviseur du secteur et de l'antenne.



Se familiariser avec la télécommande

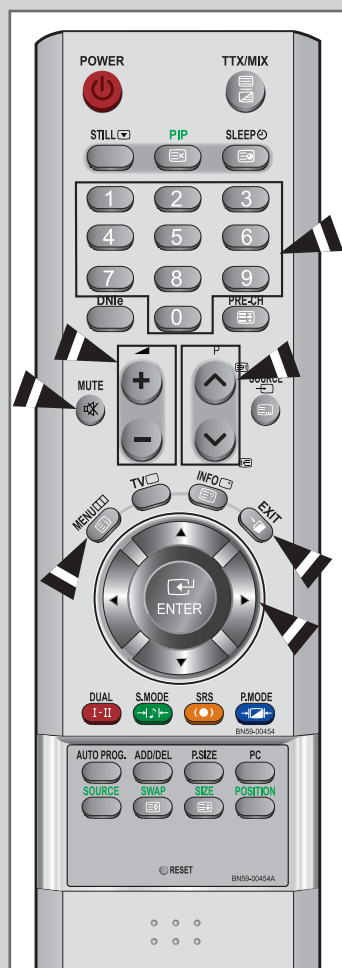

La télécommande est principalement utilisée pour :

- ◆ **Changer de canal et ajuster le volume.**
- ◆ **Réglez le téléviseur/moniteur en utilisant le système de menu à l'écran.**









Le tableau suivant présente les boutons les plus fréquemment utilisés ainsi que leurs fonctions.

Bouton	Fonction Affichage	Fonction Menu
	Chaîne mémorisée suivante	-
	Chaîne mémorisée précédente	-
	Pour afficher les canaux correspondants. ➤ Pour les chaînes à deux chiffres, vous devez appuyer sur le second chiffre immédiatement après le premier. Sinon, la chaîne à un seul chiffre s'affichera.	
	Augmenter le volume	-
	Réduire le volume	-
MUTE 	Pour couper temporairement le son. ➤ Pour rétablir le son, appuyez de nouveau sur ce bouton ou sur le bouton .	
MENU 	Pour afficher le système de menu à l'écran.	Pour retourner au menu précédent ou à l'affichage normal.
EXIT 	Pour sortir le système de menu à l'écran.	
	<ul style="list-style-type: none"> ▲ ▼ Afficher un sous-menu contenant les sélections de l'option de menu actuelle. ▶ Rechercher manuellement des chaînes en avant/en arrière ◀ Augmenter/réduire une valeur d'option de menu 	
ENTER 	-	Pour valider votre sélection

Technologie Plug and Play

Lorsque le téléviseur est allumé pour la première fois, plusieurs réglages de base sont à faire l'un après l'autre. Ils vous sont automatiquement présentés.

Les réglages suivants sont disponibles.

- 1 Si le téléviseur est en mode Veille, appuyez sur le bouton **POWER**  de la télécommande.
Résultat : Le message **Start Plug & Play.** s'affiche. Il apparaît pendant un court instant, puis le menu **Langue** s'affiche automatiquement.
- 2 Sélectionnez la langue appropriée à l'aide de la touche **▲** ou **▼**.
 Les langues disponibles apparaissent sous la forme d'une liste. Vous pouvez choisir parmi 21 langues.
- 3 Appuyez sur le bouton **ENTER**  pour confirmer votre choix.
Résultat : Le message **Vérifier l'entrée de l'antenne.**, la touche **OK** est alors sélectionnée.
- 4 Appuyez sur le bouton **ENTER** .
Résultat : Les zones suivantes sont disponibles :
Belgique - France - Allemagne - Italie - Pays-Bas - Espagne - Suède - Suisse - Royaume-Uni - Europe de l'est - Autres
- 5 Sélectionnez votre **Pays** en appuyant sur le bouton **▲** ou **▼**. Appuyez sur le bouton **ENTER** .
Résultat : Le menu **Mémorisation Auto** s'affiche. La commande **Démarrer** est sélectionnée.
- 6 Appuyez sur le bouton **ENTER** .
Résultat : La recherche des chaînes débute et s'arrête automatiquement.
- 7 Appuyez sur le bouton **ENTER** .
Sélectionnez l'heure ou les minutes à l'aide de la touche **◀** ou **▶**. Validez l'heure ou les minutes à l'aide de la touche **▲** ou **▼**. (Reportez-vous à "**Réglage et affichage de l'heure**" à la page 40)
- 8 Appuyez sur le bouton **ENTER**  pour confirmer votre choix.
Résultat : Le message **Profitez de votre visionnage** s'affiche et la chaîne mémorisée s'affiche.

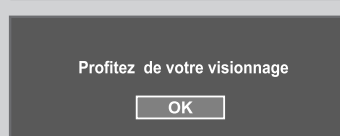
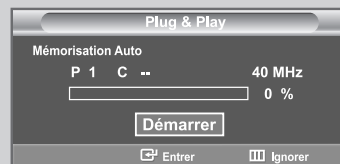
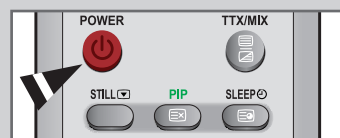

Technologie Plug and Play



Pour réinitialiser cette fonction...

- 1 Appuyez sur le bouton **MENU** .
Résultat : Le menu principal s'affiche.
- 2 Appuyez sur le bouton **▲** ou **▼** pour sélectionner **Configuration**. Appuyez sur le bouton **ENTER** .
- Résultat : Les options disponibles dans le groupe **Configuration** s'affichent.
- 3 Le **Plug & Play** est sélectionné.
- 4 Appuyez sur le bouton **ENTER** .
- Résultat : Le message **Démarrer Plug & Play** est affiché.
- 5 Pour plus d'informations concernant le réglage, reportez-vous à la page précédente.

➤ Cette fonctionnalité ne fonctionne pas si la source est en mode PC.

Choix de la Langue



Lorsque vous utilisez le téléviseur pour la première fois, vous devez sélectionner la langue utilisée pour afficher les menus et les indications.

- 1 Appuyez sur le bouton **MENU** .
- Résultat : Le menu principal s'affiche.
- 2 Appuyez sur le bouton **▲** ou **▼** pour sélectionner **Configuration**. Appuyez sur le bouton **ENTER** .
- Résultat : Les options disponibles dans le groupe **Configuration** s'affichent.
- 3 Appuyez sur le bouton **ENTER** .
- 4 Appuyez sur le bouton **▲** ou **▼** pour sélectionner **Langue**. Appuyez sur le bouton **ENTER** .
- Résultat : Les langues disponibles apparaissent sous la forme d'une liste.
- 5 Sélectionnez la langue voulue en appuyant de façon répétée sur la touche **▲** ou **▼**. Appuyez sur le bouton **ENTER** .
- Vous pouvez choisir parmi **21** langues.
- 6 Une fois satisfait des réglages, appuyez sur le bouton **EXIT** pour revenir directement à l'affichage normal.

Mémorisation automatique des chaînes

Vous pouvez chercher les plages de fréquences disponibles par balayage (leur disponibilité dépend de votre pays). Il est possible que les numéros de programmes alloués automatiquement ne correspondent pas aux numéros de programmes souhaités ou actuels. Vous pouvez toutefois organiser les numéros manuellement et effacer les chaînes que vous ne souhaitez pas regarder.

1 Appuyez sur le bouton **MENU** .

Résultat : Le menu principal s'affiche.

2 Appuyez sur le bouton **▲** ou **▼** pour sélectionner **Canal**.

Résultat : Les options disponibles dans le groupe **Canal** s'affichent.

3 Appuyez sur le bouton **ENTER** .

Résultat : Le **Pays** est sélectionné.

4 Appuyez à nouveau sur la touche **ENTER** . Sélectionnez le **Pays** en appuyant de façon répétée sur la touche **▲** ou **▼**.

Résultat : Les pays suivants sont disponibles :
Belgique - France - Allemagne - Italie - Pays-Bas - Espagne - Suède - Suisse - Royaume-Uni - Europe de l'est - Autres

5 Appuyez sur le bouton **ENTER** .

6 Appuyez sur le bouton **▲** ou **▼** pour sélectionner **Mémorisation Auto**. Appuyez sur le bouton **ENTER** .

Résultat : Le menu **Mémorisation Auto** s'affiche avec **Démarrer** sélectionné.

7 Appuyez sur le bouton **ENTER**  pour rechercher les chaînes. Le sous-menu passe de **Démarrer** à **Arrêter** lorsque la recherche de canaux est lancée.

Résultat : La recherche s'arrête automatiquement. Les chaînes sont triées et mémorisées selon leur position dans la plage de fréquences (de la plus basse à la plus haute). Le programme sélectionné à l'origine s'affiche.



Pour revenir au menu précédent, appuyez sur la touche **MENU** .



Pour arrêter la recherche avant la fin, appuyez sur la touche **ENTER**  et sélectionnez **Arrêter**.

8 Lorsque les chaînes ont été mémorisées, vous pouvez :

- ◆ Les classer dans l'ordre de votre choix (voir page 19)
- ◆ Donner un nom aux chaînes mémorisées (voir page 20)
- ◆ Ajouter ou supprimer des chaînes (voir page 18)
- ◆ Effectuer réglage fin de la réception si nécessaire (voir page 21)

Pour mémoriser des chaînes automatiquement, il suffit d'appuyer sur la touche **AUTO PROG.** de la télécommande.

1 Appuyez sur la touche **AUTO PROG.** pendant que vous regardez un programme TV.

Résultat : Le menu **Mémorisation Auto** s'affiche avec **Démarrer** sélectionné.

2 Appuyez sur le bouton **ENTER** .

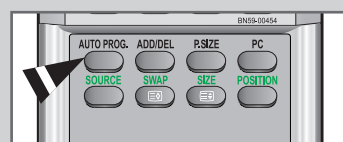
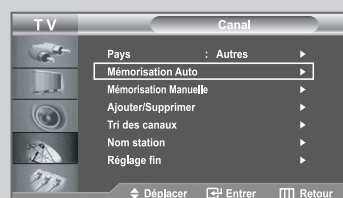
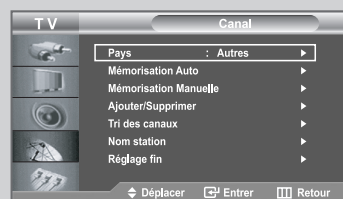

Mémorisation manuelle des chaînes

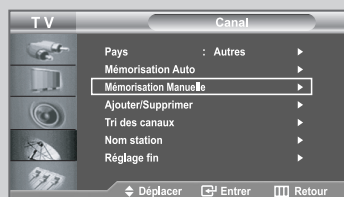





Vous pouvez mémoriser jusqu'à 100 chaînes, y compris celles reçues via les réseaux câblés. Lors de la mémorisation manuelle des chaînes, vous pouvez choisir :

- ◆ De mémoriser ou non chaque chaîne trouvée.
- ◆ Le numéro du programme qui vous servira à identifier chaque chaîne mémorisée.

- Appuyez sur le bouton **MENU** [MENU].
Résultat : Le menu principal s'affiche.
- Appuyez sur le bouton **▲** ou **▼** pour sélectionner **Canal**.
Résultat : Les options disponibles dans le groupe **Canal** s'affichent.
- Appuyez sur le bouton **ENTER** [ENTER].
- Appuyez sur le bouton **▲** ou **▼** pour sélectionner **Mémorisation Manuelle**. Appuyez sur le bouton **ENTER** [ENTER].
Résultat : Les options disponibles dans le menu **Mémorisation Manuelle** s'affichent avec le **Programme** sélectionné.
- Appuyez à nouveau sur la touche **ENTER** [ENTER]. Pour attribuer un numéro de programme à un canal, vous pouvez trouver le chiffre correspondant en appuyant sur le bouton **▲** ou **▼** puis appuyez sur le bouton **ENTER** [ENTER].
➤ Vous pouvez également afficher un programme en appuyant sur les boutons numériques de la télécommande.
- Appuyez sur le bouton **▲** ou **▼** pour sélectionner **Système de Couleur**. Appuyez sur le bouton **ENTER** [ENTER]. Sélectionnez les couleurs normalisées voulues en appuyant de façon répétée sur la touche **▲** ou **▼**, puis sur la touche **ENTER** [ENTER].
Résultat : Les normes Couleurs sont affichées dans l'ordre suivant : **AUTO - PAL - SECAM - NTSC 4.43**
- Appuyez sur le bouton **▲** ou **▼** pour sélectionner **Système Sonore**. Appuyez sur le bouton **ENTER** [ENTER]. Sélectionnez la norme audio voulue en appuyant de façon répétée sur la touche **▲** ou **▼**, puis sur la touche **ENTER** [ENTER].
Résultat : Les normes Son sont affichées dans l'ordre suivant : **BG - DK - I - L**

Mémorisation manuelle des chaînes

- 8 Si vous connaissez le numéro de la chaîne à mémoriser,
- ◆ Appuyez sur le bouton ▲ ou ▼ pour sélectionner **Canal**. Appuyez sur le bouton **ENTER** .
 - ◆ Sélectionnez **C** (chaîne hertzienne) ou **S** (chaîne câblée) en appuyant sur le bouton ▲ ou ▼.
 - ◆ Appuyez sur la touche ► pour sélectionner la chaîne.
 - ◆ Sélectionnez le numéro de votre choix en appuyant sur le bouton ▲ ou ▼ puis appuyez sur le bouton **ENTER** .
- S'il n'y a aucun son ou si le son est anormal, re-sélectionnez la norme Son requise.
- Vous pouvez également choisir une chaîne en appuyant sur la touche correspondante de la télécommande.

- 9 Si vous ne connaissez pas le numéro de la chaîne, appuyez sur la touche ▲ ou ▼ pour sélectionner **Recherche**, puis sur la touche **ENTER** .
- Effectuez la **Recherche** à l'aide des touches ▲ ou ▼, puis appuyez sur la touche **ENTER** .

Résultat : Le syntoniseur balaie la plage de fréquences jusqu'à ce que vous receviez la première chaîne ou la chaîne que vous avez sélectionnée sur votre écran.

- 10 Appuyez sur le bouton ▲ ou ▼ pour sélectionner **Mémoriser**. Appuyez sur le bouton **ENTER** .
- Sélectionnez **OK** en appuyant sur la touche **ENTER** .

Résultat : Le canal et le numéro de programme associé sont mémorisés.

- 11 Répétez les étapes 8 à 10 pour chaque canal à mémoriser.

Channel mode

- ◆ **P** (Mode Programme) : A la fin de la syntonisation, des numéros de position compris entre P00 et P99 (maximum) sont attribués aux stations de radiodiffusion de votre zone. Dans ce mode, vous pouvez sélectionner une chaîne en saisissant son numéro de position.
- ◆ **C** (Mode chaîne hertzienne) : Dans ce mode, vous pouvez sélectionner une chaîne en saisissant le numéro attribué à chaque station de radiodiffusion.
- ◆ **S** (Mode chaîne câblée) : Dans ce mode, vous pouvez sélectionner une chaîne en saisissant le numéro attribué à chaque chaîne câblée.



Édition des Chaînes

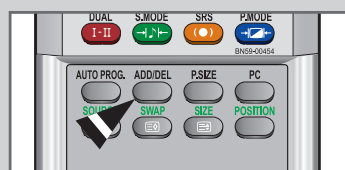

Vous pouvez exclure des chaînes que vous avez choisies parmi celles que vous avez balayées. Lorsque vous balayez les chaînes mémorisées, celles que vous avez choisies d'éviter ne s'affichent pas.

Toutes les chaînes que vous ne choisissez pas spécifiquement d'éviter s'affichent lors du balayage.

- 1 Appuyez sur le bouton **MENU** .
Résultat : Le menu principal s'affiche.
 - 2 Appuyez sur le bouton **▲** ou **▼** pour sélectionner **Canal**. Appuyez sur le bouton **ENTER** .
Résultat : Les options disponibles dans le groupe **Canal** s'affichent.
 - 3 Appuyez sur le bouton **▲** ou **▼** pour sélectionner **Ajouter/Supprimer**. Appuyez sur le bouton **ENTER** .
Résultat : L'état de la chaîne actuelle est affiché.
 - 4 Appuyez sur le bouton pour sélectionner la chaîne à ajouter ou supprimer.
Résultat : Si la chaîne que vous souhaitez modifier n'est pas en mémoire, l'option **Ajouter** est sélectionnée et s'affiche. Si la chaîne que vous souhaitez modifier est en mémoire, l'option **Supprimer** est sélectionnée et s'affiche.
 - 5 Appuyez sur le bouton **ENTER** pour ajouter ou supprimer une chaîne.
 - 6 Appuyez sur la touche **MENU** pour revenir au menu précédent ou sur la touche **EXIT** pour revenir à l'affichage normal.
 - 7 Répétez les étapes 4 et 5 pour chaque canal à ajouter ou à supprimer.
- Vous pouvez également ajouter ou supprimer une chaîne en appuyant sur la touche **ADD/DEL** de la télécommande.

Organisation des canaux mémorisés

Vous pouvez intervertir les numéros de deux chaînes pour :

- ◆ **Changer l'ordre numérique dans lequel ces chaînes ont été automatiquement mémorisées.**
- ◆ **Attribuer des numéros facilement mémorisables aux chaînes que vous regardez le plus souvent.**

1 Appuyez sur le bouton **MENU** .

Résultat : Le menu principal s'affiche.

2 Appuyez sur le bouton **▲** ou **▼** pour sélectionner **Canal**.
Appuyez sur le bouton **ENTER** .

Résultat : Les options disponibles dans le groupe **Canal** s'affichent.

3 Appuyez sur le bouton **▲** ou **▼** pour sélectionner **Tri des canaux**.
Appuyez sur le bouton **ENTER** .

Résultat : Les **Prog.**, **Can.**, et **Nom station** de la chaîne s'affichent.

4 Sélectionnez le numéro de la chaîne à modifier en appuyant de façon répétée sur la touche **▲** ou **▼**.
Appuyez sur le bouton **ENTER** .

Résultat : Le numéro et le nom de la chaîne sélectionnée sont basculés sur la droite.

5 Appuyez sur le bouton **▲** ou **▼** pour aller à la position que vous souhaitez modifier puis appuyez sur le bouton **ENTER** .

Résultat : La chaîne sélectionnée est échangée avec celle mémorisée auparavant avec le numéro choisi.

6 Répétez les étapes 4 à 5 pour classer une autre chaîne.



Attribution de noms aux canaux



Les noms de chaînes sont attribués automatiquement lorsque les informations des chaînes sont émises. Ces noms peuvent être changés, vous autorisant à attribuer de nouveaux noms.

1 Appuyez sur le bouton **MENU** [] .

Résultat : Le menu principal s'affiche.

2 Appuyez sur le bouton **▲** ou **▼** pour sélectionner **Canal**.
Appuyez sur le bouton **ENTER** [] .

Résultat : Les options disponibles dans le groupe **Canal** s'affichent.

3 Appuyez sur le bouton **▲** ou **▼** pour sélectionner **Nom station**.
Appuyez sur le bouton **ENTER** [] .

Résultat : Les **Prog.**, **Can.**, et **Nom station** de la chaîne s'affichent.

4 Si nécessaire, sélectionnez la chaîne à renommer à l'aide de la touche **▲** ou **▼**.
Appuyez sur le bouton **ENTER** [] .

Résultat : La barre de sélection s'affiche autour de la zone de nom.

5 **Pour...**

Alors...

Sélectionner une lettre
un nombre ou un symbole

Appuyez sur le bouton
▲ ou **▼** .

Passer à la lettre suivante

Appuyez sur le bouton **▶** .

Revenir à la lettre précédente

Appuyez sur le bouton **◀** .

Confirmer le nom

Appuyez sur le bouton
ENTER [] .

➤ Les caractères disponibles sont :

- ◆ Les lettres de l'alphabet (A~Z)
- ◆ Les nombres (0~9)
- ◆ Les caractères spéciaux (-, espace)

6 Répétez les étapes 4 à 5 pour chaque canal à attribuer à un nouveau nom.

7 Une fois satisfait, appuyez sur le bouton **MENU** [] pour revenir au menu précédent ou appuyez sur le bouton **EXIT** pour revenir directement à l'affichage normal.

Réception nette des chaînes grâce au réglage fin

Si la réception est nette, vous n'avez pas besoin d'effectuer une syntonisation fine de la chaîne, car cette opération a lieu pendant la recherche et la mémorisation.

Si, malgré tout, le signal est faible ou déformé, vous pouvez être amené à effectuer manuellement une syntonisation fine de la chaîne.

➤ Sélectionnez la chaîne à régler.

1 Appuyez sur le bouton **MENU** .

Résultat : Le menu principal s'affiche.

2 Appuyez sur le bouton **▲** ou **▼** pour sélectionner **Canal**.
Appuyez sur le bouton **ENTER** .

Résultat : Les options disponibles dans le groupe **Canal** s'affichent.

3 Appuyez sur le bouton **▲** ou **▼** pour sélectionner **Réglage fin**.
Appuyez sur le bouton **ENTER** .

Résultat : La barre horizontale s'affiche.

4 Appuyez sur le bouton **◀** ou **▶** pour effectuer le réglage souhaité.
Appuyez sur le bouton **ENTER** .

Résultat : Un astérisque "*" apparaît à droite du numéro de la chaîne. Le numéro de la chaîne devient rouge.

➤ Pour réinitialiser le réglage, sélectionnez **Réinitial.** à l'aide de la touche **▲** ou **▼**, puis appuyez sur la touche **ENTER** .

5 Une fois satisfait, appuyez sur le bouton **MENU**  pour revenir au menu précédent ou appuyez sur le bouton **EXIT** pour revenir directement à l'affichage normal.

➤ Les chaînes réglées et mémorisées sont repérées par un astérisque "*" placé à droite de leur numéro dans la bannière des chaînes. Le numéro de la chaîne devient rouge.

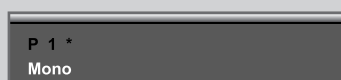
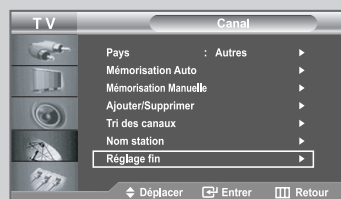

Changement du mode image

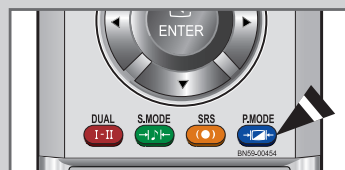







Vous pouvez sélectionner le type d'image qui correspond le mieux à vos exigences d'affichage.

- 1 Appuyez sur le bouton **MENU** .
Résultat : Le menu principal s'affiche.
- 2 Appuyez sur le bouton **▲** ou **▼** pour sélectionner **Image**.
Résultat : Les options disponibles dans le groupe **Image** s'affichent.
- 3 Appuyez sur le bouton **ENTER** .
- 4 Appuyez à nouveau sur la touche **ENTER** .
- 5 Appuyez sur le bouton **ENTER** .
- 6 Sélectionnez l'effet visuel souhaité en appuyant de façon répétée sur le bouton **▲** ou **▼**.
Résultat : Les effets visuels suivants sont disponibles :
Dynamique - Standard - Cinéma - Personnalisé
- 7 Une fois satisfait, appuyez sur le bouton **MENU** pour revenir au menu précédent ou appuyez sur le bouton **EXIT** pour revenir directement à l'affichage normal.

➤ Vous pouvez également l'afficher en appuyant sur la touche **P.MODE** (Mode image).

Réglage de l'image personnalisée

Votre téléviseur dispose de plusieurs réglages qui vous permettent de contrôler la qualité de l'image.

- 1 Appuyez sur le bouton **MENU** .
Résultat : Le menu principal s'affiche.
- 2 Appuyez sur le bouton **▲** ou **▼** pour sélectionner **Image**.
Résultat : Les options disponibles dans le groupe **Image** s'affichent.
- 3 Appuyez sur le bouton **ENTER** .
- 4 Appuyez à nouveau sur la touche **ENTER** .
Résultat : Les options disponibles dans le groupe **Mode** s'affichent.
- 5 A l'aide des touches **▲** ou **▼**, sélectionnez l'option (**Contraste**, **Luminosité**, **Netteté**, **Couleur**, **Teinte**) à régler.
Appuyez sur le bouton **ENTER** .
Résultat : La barre horizontale s'affiche.
- 6 Appuyez sur le bouton **◀** ou **▶** pour effectuer le réglage souhaité.
Appuyez sur le bouton **ENTER** .
- 7 Une fois satisfait, appuyez sur le bouton **MENU**  pour revenir au menu précédent ou appuyez sur le bouton **EXIT** pour revenir directement à l'affichage normal.

-
- ◆ Les valeurs configurées sont stockées en fonction du mode d'image sélectionné.
 - ◆ Chaque nouveau paramètre est mémorisé séparément selon son mode d'entrée.
 - ◆ La fonction Teinte est "désactivée" dans les cas suivants.
 - Mode analogique (HF, Scart, Vidéo, S- Vidéo)
Dans le cas où le réglage du signal d'entrée est défini sur PAL- 50, PAL-CN et SECAM.
 - Modes Composant, DVI et HDMI
Dans le cas où le réglage du signal d'entrée est défini sur 60 HZ; 480i, 480p, 720p @ 60 Hz, 1080i @ 60 Hz.



Changement de la Nuance Couleur





Vous pouvez sélectionner la nuance de couleur la plus agréable au regard.

- 1 Appuyez sur le bouton **MENU** .

Résultat : Le menu principal s'affiche.
- 2 Appuyez sur le bouton **▲** ou **▼** pour sélectionner **Image**.

Résultat : Les options disponibles dans le groupe **Image** s'affichent.
- 3 Appuyez sur le bouton **ENTER** .

Résultat : Les options disponibles dans le groupe **Mode** s'affichent.
- 4 Appuyez à nouveau sur la touche **ENTER** .

Résultat : Les options disponibles dans le groupe **Mode** s'affichent.
- 5 Appuyez sur le bouton **▲** ou **▼** pour sélectionner **Nuance coul.**. Appuyez sur le bouton **ENTER** . Sélectionnez l'option souhaitée en appuyant de façon répétée sur le bouton **▲** ou **▼**. Appuyez sur le bouton **ENTER** .

Résultat : Les options suivantes sont disponibles :
Froide2 - Froide1 - Normal - Chaud1 - Chaud2
- 6 Une fois satisfait des réglages, appuyez sur le bouton **EXIT** pour revenir directement à l'affichage normal.

➤ Les valeurs configurées sont stockées en fonction du mode d'image sélectionné.

Rétablir les paramètres de réglage de l'image d'usine.

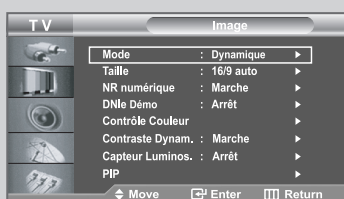



Vous pouvez rétablir les réglages de l'image définis par défaut en usine.

- 1 Appuyez sur le bouton **MENU** .

Résultat : Le menu principal s'affiche.
- 2 Appuyez sur le bouton **▲** ou **▼** pour sélectionner **Image**.

Résultat : Les options disponibles dans le groupe **Image** s'affichent.
- 3 Appuyez sur le bouton **ENTER** .

Résultat : Les options disponibles dans le groupe **Mode** s'affichent.
- 4 Appuyez à nouveau sur la touche **ENTER** .

Résultat : Les options disponibles dans le groupe **Mode** s'affichent.
- 5 Appuyez sur le bouton **▲** ou **▼** pour sélectionner **Réinitialiser**. Appuyez sur le bouton **ENTER** .

Résultat : Les options disponibles dans le groupe **Mode** s'affichent.
- 6 Appuyez sur le bouton **EXIT** pour revenir directement à l'affichage normal.

➤ Dans chaque mode d'images, vous pouvez configurer la fonction **Réinitialiser**.

Changement de la taille de l'image

Vous pouvez sélectionner la taille d'image qui correspond le mieux à vos exigences d'affichage.

1 Appuyez sur le bouton **MENU** [MENU].

Résultat : Le menu principal s'affiche.

2 Appuyez sur le bouton **▲** ou **▼** pour sélectionner **Image**.

Résultat : Les options disponibles dans le groupe **Image** s'affichent.

3 Appuyez sur le bouton **ENTER** [ENTER].

4 Appuyez sur le bouton **▲** ou **▼** pour sélectionner **Taille**. Appuyez sur le bouton **ENTER** [ENTER].

5 Sélectionnez l'option souhaitée en appuyant de façon répétée sur le bouton **▲** ou **▼**. Appuyez sur le bouton **ENTER** [ENTER].

Résultat : Les options suivantes sont disponibles :

16/9 auto - Large - Panorama - Zoom - 4:3

➤ **Zoom** : Agrandit l'image au format 16/9 (dans le sens vertical) à la taille de l'écran. Sélectionnez [ZOOM] à l'aide de la touche **◀** ou **▶**. Utilisez les touches **▲** ou **▼** pour monter ou descendre l'image. Après avoir sélectionné [ZOOM], utilisez les touches **▲** ou **▼** pour agrandir ou réduire le format de l'image dans le sens vertical.

- ◆ Vous pouvez également choisir ces options en appuyant sur la touche **P.SIZE** (format d'image) de la télécommande.
- ◆ En mode PC, seul les modes Large et 4:3 peuvent être réglés.
- ◆ Si vous appuyez sur la touche **P.SIZE** alors que l'image dans image (PIP) est activée, la fonction PIP est annulée et la taille de l'image est modifiée.

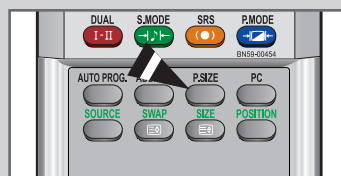

Sélection du format de l'image

Appuyez sur le bouton **STILL** pour transformer une image mouvante en une image fixe.





Appuyez de bouton nouveau pour annuler.



Utilisation de la fonction NR numérique (réduction du bruit numérique)



Si le signal reçu par votre téléviseur est faible, vous pouvez activer cette fonction pour réduire les parasites et réverbérations apparaissant à l'écran.

- 1 Appuyez sur le bouton **MENU** .
- 2 Appuyez sur le bouton **▲** ou **▼** pour sélectionner **Image**.
Résultat : Le menu principal s'affiche.
- 3 Appuyez sur le bouton **ENTER** .
- 4 Appuyez sur le bouton **▲** ou **▼** pour sélectionner **NR numérique**.
Appuyez sur le bouton **ENTER** .
- 5 Appuyez sur le bouton **▲** ou **▼** pour sélectionner **Marche**.
Appuyez sur le bouton **ENTER** .
- 6 Appuyez sur le bouton **EXIT** pour revenir directement à l'affichage normal.

DNle (Digital Natural Image engine)

La nouvelle technologie de Samsung vous apporte des images plus détaillées avec une amélioration des contrastes et des blancs. Le nouvel algorithme de compensation d'images vous donne une image plus lumineuse et plus claire.

La technologie DNle adaptera tous les signaux à votre vue, quels qu'ils soient. Vous pouvez apprécier l'amélioration de l'image par la technologie DNle en activant le mode "DNle Démo".

- 1 Appuyez sur le bouton **MENU** .

Résultat : Le menu principal s'affiche.

- 2 Appuyez sur le bouton **▲** ou **▼** pour sélectionner **Image**.

Résultat : Les options disponibles dans le groupe **Image** s'affichent.

- 3 Appuyez sur le bouton **ENTER** .

- 4 Appuyez sur le bouton **▲** ou **▼** pour sélectionner **DNle Démo**.
Appuyez sur le bouton **ENTER** 
Appuyez sur le bouton **▲** ou **▼** pour sélectionner **Marche**.
Appuyez sur le bouton **ENTER** .

➤ **DNle Démo : Arrêt**

Le mode DNle Démo est désactivé.

DNle Démo : Marche

L'image améliorée par DNle apparaît sur la droite de l'écran. L'image d'origine apparaît sur la gauche de l'écran.

- Vous pouvez également sélectionner ces options en appuyant sur le bouton **DNle**.

- 5 Une fois satisfait des réglages, appuyez sur le bouton **EXIT** pour revenir directement à l'affichage normal.

- Cette fonctionnalité ne fonctionne pas si la source est en mode PC.
- La fonction **DNle Démo** est destinée à illustrer la différence avant et après application de la technologie DNle.
- Par défaut, le produit affiche les images en mode DNle.



Contrôle Couleur

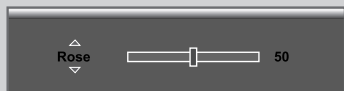
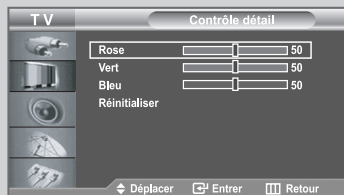
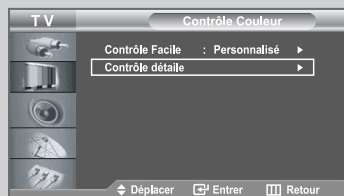
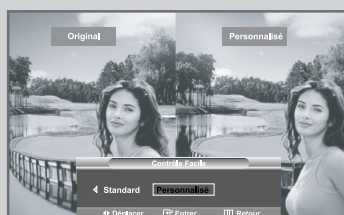
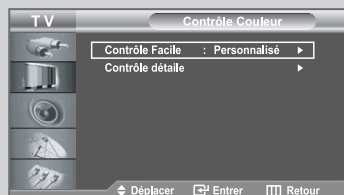

Contrôle Couleur est utilisé pour régler vos couleurs préférées telle que Bleu, Vert ou Rose sans interférence avec les autres couleurs de telle sorte que chaque utilisateur puisse profiter de la couleur d'écran de son choix.

- Appuyez sur le bouton **MENU** .

Résultat : Le menu principal s'affiche.
 - Appuyez sur le bouton **▲** ou **▼** pour sélectionner **Image**.

Résultat : Les options disponibles dans le groupe **Image** s'affichent.
 - Appuyez sur le bouton **ENTER** .
 - Appuyez sur le bouton **▲** ou **▼** pour sélectionner **Contrôle Couleur**. Appuyez sur le bouton **ENTER** .





Résultat : Les options disponibles dans le menu **Contrôle Couleur** s'affichent.
 - Appuyez sur les boutons **▲** ou **▼** pour sélectionner **Contrôle Facile** puis appuyez sur le bouton **ENTER** . Sélectionnez une source d'image secondaire en appuyant sur les boutons **◀** ou **▶** puis appuyez sur le bouton **ENTER** .

Résultat : Les sources sont affichées dans l'ordre suivant : **Bleu - Vert - Rose - Standard - Personnalisé**
 - Appuyez sur les boutons **▲** ou **▼** pour sélectionner **Contrôle détail** puis appuyez sur le bouton **ENTER** . Sélectionnez une source d'image secondaire en appuyant sur les boutons **▲** ou **▼** puis appuyez sur le bouton **ENTER** .

Résultat : Les sources sont affichées dans l'ordre suivant : **Rose - Vert - Bleu - Réinitialiser**
 - Appuyez sur le bouton **◀** ou **▶** pour effectuer le réglage souhaité. Appuyez sur le bouton **ENTER** .
 - Une fois satisfait, appuyez sur le bouton **MENU** pour revenir au menu précédent ou appuyez sur le bouton **EXIT** pour revenir directement à l'affichage normal.
- Cette fonction capture l'écran actuel dans une image fixe pour en régler la couleur.
 - Cette fonctionnalité ne fonctionne pas si la source est en mode PC.
 - Pour restaurer les paramètres d'usine des couleurs Contrôle Couleur, sélectionnez **Réinitialiser** à l'aide de la touche **▲** ou **▼**, puis appuyez sur la touche **ENTER** .

Contraste Dynam.

Contraste Dynam. est utilisé pour détecter automatiquement la distribution du signal visuel entrant ainsi que pour l'ajuster et créer ainsi un contraste optimum.

- 1 Appuyez sur le bouton **MENU** 
Résultat : Le menu principal s'affiche.
- 2 Appuyez sur le bouton **▲** ou **▼** pour sélectionner **Image**.
Résultat : Les options disponibles dans le groupe **Image** s'affichent.
- 3 Appuyez sur le bouton **ENTER** 
Résultat : Les options disponibles dans le menu **Contraste Dynam.** s'affichent.
- 4 Appuyez sur le bouton **▲** ou **▼** pour sélectionner **Contraste Dynam.**.
Appuyez sur le bouton **ENTER** 
Résultat : Les options disponibles dans le menu **Contraste Dynam.** s'affichent.
- 5 Sélectionnez **Marche** en appuyant sur le bouton **▲** ou **▼**.
Appuyez sur le bouton **ENTER** 
- 6 Appuyez sur le bouton **EXIT** pour revenir directement à l'affichage normal.

➤ Cette option ne fonctionne pas si la source est en mode PC ou si le mode PIP est activé.



Capteur Luminos.

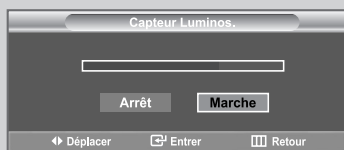

Capteur Luminos. est utilisé pour régler, soit automatiquement soit manuellement, la luminosité de l'écran en détectant le niveau de luminosité ambiante grâce à un capteur de lumière.

- 1 Appuyez sur le bouton **MENU** ◻◻◻.
Résultat : Le menu principal s'affiche.
- 2 Appuyez sur le bouton ▲ ou ▼ pour sélectionner **Image**.
Résultat : Les options disponibles dans le groupe **Image** s'affichent.
- 3 Appuyez sur le bouton **ENTER** ◻◻◻.
- 4 Appuyez sur le bouton ▲ ou ▼ pour sélectionner **Capteur Luminos.**
Appuyez sur le bouton **ENTER** ◻◻◻.
Résultat : Les options disponibles dans le menu **Capteur Luminos.** s'affichent.
- 5 Sélectionnez **Marche** en appuyant sur le bouton ◀ ou ▶.
Appuyez sur le bouton **ENTER** ◻◻◻.
Résultat : La luminosité de l'écran est réglée automatiquement suivant le niveau de luminosité ambiante.
- 6 Une fois l'opération terminée, appuyez sur la touche **ENTER** ◻◻◻ pour revenir au menu précédent ou sur la touche **EXIT** pour revenir à l'affichage normal.

➤ Cette fonctionnalité ne fonctionne pas si la source est en mode PC.

Affichage de l'Image dans l'image (PIP)

Vous pouvez afficher une image secondaire dans l'image principale du programme télévisé ou de l'entrée vidéo. De cette manière, vous pouvez regarder le programme télévisé ou l'entrée vidéo depuis n'importe quel équipement branché tout en regardant l'image principale.

- 1 Appuyez sur le bouton **MENU** [MENU].

Résultat : Le menu principal s'affiche.

- 2 Appuyez sur le bouton **▲** ou **▼** pour sélectionner **Image**.

Résultat : Les options disponibles dans le groupe **Image** s'affichent.

- 3 Appuyez sur le bouton **ENTER** [ENTER].

- 4 Appuyez sur le bouton **▲** ou **▼** pour sélectionner **PIP**.
Appuyez sur le bouton **ENTER** [ENTER].

Résultat : Les options disponibles dans le menu **PIP** s'affichent.

- 5 Appuyez à nouveau sur la touche **ENTER** [ENTER].
Sélectionnez **Marche** en appuyant sur le bouton **▲** ou **▼**.
Appuyez sur le bouton **ENTER** [ENTER].

- 6 Appuyez sur la touche **▲** ou **▼** pour sélectionner **Source**, puis sur la touche **ENTER** [ENTER]. Sélectionnez la source de l'image secondaire à l'aide de la touche **▲** ou **▼**, puis appuyez sur la touche **ENTER** [ENTER].

Résultat : Les sources sont affichées dans l'ordre suivant :
Lorsque l'image principale est paramétrée sur TV/Ext.1/Ext.2/AV/S-Vidéo/Composant, seul le mode HDMI peut être sélectionné. Lorsque l'image principale est paramétrée sur PC/HDMI, TV/Ext.1/Ext.2/AV/S-Vidéo/Composant peuvent être sélectionnés.

- 7 Appuyez sur le bouton **▲** ou **▼** pour sélectionner **Intervertir**.
Pour intervertir l'image principale et l'image secondaire, sélectionnez l'option **Intervertir**, puis appuyez sur la touche **ENTER** [ENTER].

Résultat : L'image principale et l'image secondaire permutent.

➤ Si l'image principale est en mode PC, l'option **Intervertir** n'est pas accessible.

- 8 Appuyez sur le bouton **▲** ou **▼** pour sélectionner **Taille**.
Appuyez sur le bouton **ENTER** [ENTER].
Sélectionnez une taille d'image secondaire en appuyant sur le bouton **▲** ou **▼** puis appuyez sur le bouton **ENTER** [ENTER].

Résultat : Les tailles sont affichées dans l'ordre suivant :

 -  - 

➤ Si l'image principale est en mode PC, l'option **Taille** n'est pas accessible.

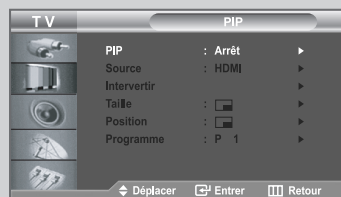

[TV/Ext.1/Ext.2/AV/S-Vidéo/Composant]



[PC/HDMI]



Affichage de l'Image dans l'image (PIP)

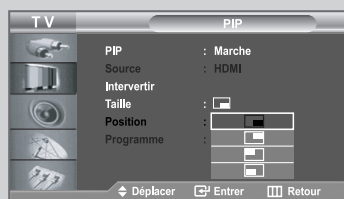

[PC/HDMI]



- 9 Appuyez sur la touche ▲ ou ▼ pour sélectionner **Position**, puis sur la touche **ENTER**.

Sélectionnez la position de l'image secondaire en appuyant sur le bouton ▲ ou ▼ puis appuyez sur le bouton **ENTER**.

Résultat : Vous pouvez déplacer l'image secondaire.

➤ Si la taille de l'image secondaire est réglée sur ou , cette fonction est désactivée.

- 10 Appuyez sur le bouton ▲ ou ▼ pour sélectionner **Programme**. Appuyez sur le bouton **ENTER**. Vous pouvez sélectionner le canal que vous souhaitez voir en image secondaire en appuyant sur le bouton ▲ ou ▼. Appuyez sur le bouton **ENTER**.

Résultat : Le **Programme** mémorisé s'affiche.

➤ **Principal : PC/HDMI, Secondaire : TV**

“Programme” n'est pas activé et n'est pas disponible en mode **TV**. Ils sont cependant de nouveau activés et accessibles en **PC/HDMI**.

- 11 Pour revenir directement à l'affichage normal, appuyez sur le bouton **EXIT**.

➤ **Fonctions de la télécommande lorsque le mode PIP est activé (On) :**

Fonctions	Description
PIP	Permet d'activer/de désactiver directement la fonction PIP.
SOURCE	Permet de sélectionner la source de l'image secondaire.
SWAP	Pour faire alterner l'image principale et l'image secondaire. ➤ Lorsque l'image principale est en mode Vidéo et que l'image secondaire est en mode Télévision, il se peut que vous n'entendez pas le son correspondant à l'image principale lorsque vous appuyez sur le bouton SWAP après avoir changé la chaîne de l'image secondaire. Dans ce cas sélectionnez de nouveau la chaîne de l'image principale.

POSITION Vous pouvez également déplacer l'image secondaire en appuyant sur le bouton **POSITION**.

SIZE Sélectionnez une taille d'image secondaire en appuyant sur le bouton **SIZE**.

➤ Paramètres PIP

O : PIP activé
X : PIP désactivé

Principal \ Secondaire	TV	Ext. 1	Ext. 2	AV	S-Vidéo	Composant	PC	HDMI
TV	X	X	X	X	X	X	X	O
Ext. 1	X	X	X	X	X	X	X	O
Ext. 2	X	X	X	X	X	X	X	O
AV	X	X	X	X	X	X	X	O
S-Vidéo	X	X	X	X	X	X	X	O
Composant	X	X	X	X	X	X	X	O
PC	O	O	O	O	O	O	X	X
HDMI	O	O	O	O	O	O	X	X

Réglage du volume

Vous pouvez régler le volume en utilisant votre télécommande.

Appuyez sur le bouton  pour augmenter le volume.

Résultat : Une barre horizontale s'affiche et le volume augmente jusqu'à ce que vous relâchiez le bouton. Le curseur se déplace vers la droite pour indiquer le volume.

Appuyez sur le bouton  pour baisser le volume.

Résultat : Une barre horizontale s'affiche et le volume baisse jusqu'à ce que vous relâchiez le bouton. Le curseur se déplace vers la gauche pour indiquer le volume.

➤ Des réglages supplémentaires sont disponibles sur votre téléviseur. Pour des informations supplémentaires, reportez-vous aux pages **34 à 39**.

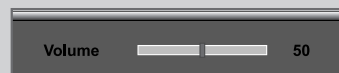

Arrêt temporaire du son



Vous pouvez arrêter temporairement le son.

Exemple: Pour répondre au téléphone.

- 1 Appuyez sur le bouton **MUTE** .
Résultat: Le son est coupé et **"Muet"** s'affiche.
- 2 Lorsque vous souhaitez rétablir le son, appuyez de nouveau sur le bouton **MUTE** ou sur l'un des boutons du volume.
Résultat: Le son revient au même volume qu'auparavant et l'indication **"Muet"** disparaît.

Sélection du mode Son

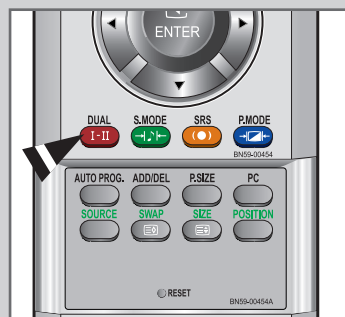

Vous pouvez régler le mode Son en appuyant sur le bouton "Les deux". Lorsque vous appuyez sur ce bouton, le mode Son actuel s'affiche à l'écran.

	Type Audio	Les deux 1/2	Par défaut
FM Stéréo	Mono	MONO	Changement automatique
	Stéréo	Stéréo ↔ MONO	
	Les deux	Les deux 1 ↔ Les deux 2	Les deux 1
	Mono	MONO	Changement automatique
Stéréo	MONO ↔ Stéréo		
NICAM Stéréo	Les deux		Les deux 1

- ♦ Si les conditions de réception se détériorent, l'écoute sera plus facile si le mode est défini en **Mono**.
- ♦ Si le signal stéréo est faible et qu'une permutation automatique se produit, passez en **Mono**.

Changement de la norme Son

Vous pouvez sélectionner le type d'effet sonore souhaité lorsque vous regardez un programme donné.

- 1 Appuyez sur le bouton **MENU** [□].
Résultat : Le menu principal s'affiche.
- 2 Appuyez sur le bouton **▲** ou **▼** pour sélectionner **Son**.
Résultat : Les options disponibles dans le groupe **Son** s'affichent.
- 3 Appuyez sur le bouton **ENTER** [↵].
- 4 Appuyez à nouveau sur la touche **ENTER** [↵].
Résultat : Le **Mode** est sélectionné.
- 5 Sélectionnez l'effet sonore voulu en appuyant de façon répétée sur la touche **▲** ou **▼**, puis sur la touche **ENTER** [↵].
Résultat : Les effets sonores suivants sont disponibles :
Standard - Musique - Cinéma - Parole - Personnalisé
- 6 Une fois satisfait, appuyez sur le bouton **MENU** [□] pour revenir au menu précédent ou appuyez sur le bouton **EXIT** pour revenir directement à l'affichage normal.

➤ Vous pouvez également sélectionner ces options en appuyant simplement sur le bouton **S.MODE** (Mode Sonore) de la télécommande.

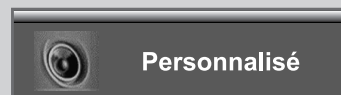
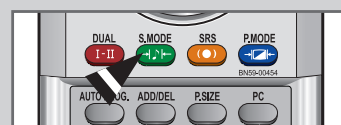

Réglage des paramètres du son

Les paramètres du son peuvent être réglés selon vos préférences personnelles.

- 1 Appuyez sur le bouton **MENU** [□].
Résultat : Le menu principal s'affiche.
- 2 Appuyez sur le bouton **▲** ou **▼** pour sélectionner **Son**.
Résultat : Les options disponibles dans le groupe **Son** s'affichent.
- 3 Appuyez sur le bouton **ENTER** [↵].
- 4 Appuyez sur le bouton **▲** ou **▼** pour sélectionner **Egaliseur**. Appuyez sur le bouton **ENTER** [↵].
- 5 Sélectionnez l'option voulue en appuyant sur le bouton **◀** ou **▶**.
- 6 Appuyez sur le bouton **▲** ou **▼** pour effectuer le réglage souhaité. Appuyez sur le bouton **ENTER** [↵].
- 7 Une fois satisfait, appuyez sur le bouton **MENU** [□] pour revenir au menu précédent ou appuyez sur le bouton **EXIT** pour revenir directement à l'affichage normal.

➤ Si vous modifiez ces paramètres, le mode audio bascule automatiquement sur **Personnalisé**.

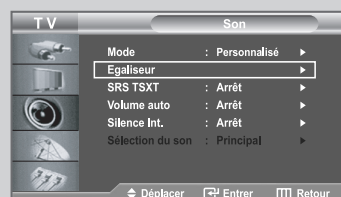



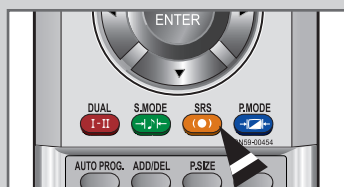

Paramétrage de la technologie TruSurround XT (SRS TSXT)





La technologie TruSurround XT est une technologie SRS brevetée qui répond au problème de lecture des contenus multicanaux 5.1 sur deux haut-parleurs.

La technologie TruSurround garantit un son surround virtuel d'une exceptionnelle qualité sur tout système de lecture à deux haut-parleurs, dont les haut-parleurs du téléviseur. Cette technologie est entièrement compatible avec tous les formats multicanaux.





- 1 Appuyez sur le bouton **MENU** .
Résultat : Le menu principal s'affiche.
- 2 Appuyez sur le bouton **▲** ou **▼** pour sélectionner **Son**.
Résultat : Les options disponibles dans le groupe **Son** s'affichent.
- 3 Appuyez sur le bouton **ENTER** .
- 4 Appuyez sur le bouton **▲** ou **▼** pour sélectionner **SRS TSXT**. Appuyez sur le bouton **ENTER** .
- 5 Sélectionnez l'option voulue à l'aide de la touche **▲** ou **▼**. Appuyez sur le bouton **ENTER** .
Résultat : Les sources sont affichées dans l'ordre suivant :
Arrêt - Mono 3D - Stéréo
- 6 Appuyez sur le bouton **EXIT** pour revenir directement à l'affichage normal.

➤ Vous pouvez également paramétrer ces options en appuyant sur la touche **SRS** de la télécommande.

SRS  TruSurround XT, SRS et le symbole  sont des marques de SRS Labs, Inc. La technologie TruSurround XT est intégrée sous licence de SRS Labs, Inc.

Réglage automatique du volume

Chaque station de radiodiffusion possède ses propres conditions d'émission de signal. Il vous faut alors régler le volume à chaque fois que vous changez de chaîne. Cette fonction vous permet de régler automatiquement le volume de la chaîne en diminuant le volume de sortie du son si la modulation du signal est trop forte ou en augmentant le volume de sortie du son si le signal est trop faible.

- 1 Appuyez sur le bouton **MENU** 
Résultat : Le menu principal s'affiche.
- 2 Appuyez sur le bouton **▲** ou **▼** pour sélectionner **Son**.
Appuyez sur le bouton **ENTER** 
Résultat : Les options disponibles dans le groupe **Son** s'affichent.
- 3 Appuyez sur le bouton **▲** ou **▼** pour sélectionner **Volume auto**.
Appuyez sur le bouton **ENTER** 
- 4 Appuyez sur le bouton **▲** ou **▼** pour sélectionner **Marche**.
Appuyez sur le bouton **ENTER** 
- 5 Appuyez sur le bouton **EXIT** pour revenir directement à l'affichage normal.

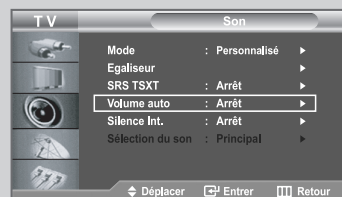

Connexion du casque



Vous pouvez connecter un casque à votre téléviseur, si vous souhaitez regarder un programme sur votre téléviseur sans déranger les autres personnes présentes dans la pièce.

Branchez un casque dans la mini-prise femelle de 3,5 mm située sur le panneau du set.

Résultat : Le son est émis via le casque.

- Pour plus d'informations sur le réglage de vos préférences casque, reportez-vous à la section ci-dessous.
 - Lorsque vous insérez le jack de casque dans le port correspondant, seules les fonctions **SRS TSXT**, **Silence Int.** et **Sélection du son** (en mode PIP) sont disponibles dans le menu Sound (Son).
-
- L'utilisation prolongée du casque à fort volume peut altérer votre audition.
 - Aucun son n'est émis depuis les enceintes lorsque vous connectez le casque à l'appareil.

Sélection du mode Silence Int.



Pour écouter le son sur des haut-parleurs différents, supprimez l'amplificateur interne.

- 1 Appuyez sur le bouton **MENU** .

Résultat : Le menu principal s'affiche.

- 2 Appuyez sur le bouton **▲** ou **▼** pour sélectionner **Son**.

Résultat : Les options disponibles dans le groupe **Son** s'affichent.

- 3 Appuyez sur le bouton **ENTER** .

- 4 Appuyez sur le bouton **▲** ou **▼** pour sélectionner **Silence Int..**
Appuyez sur le bouton **ENTER** .







- 5 Appuyez sur le bouton **▲** ou **▼** pour sélectionner **Marche**.
Appuyez sur le bouton **ENTER** .

- 6 Appuyez sur le bouton **EXIT** pour revenir directement à l'affichage normal.

- Si le mode **Silence Int.** est sur **Marche**, vous ne pouvez pas régler les menus Sound (Son), à l'exception de Sound Select **Sélection du son** (en mode PIP).

Ecoute du son accompagnant l'image secondaire

Lorsque la fonction PIP est activée, vous pouvez écouter le son accompagnant l'image secondaire.

- 1 Appuyez sur le bouton **MENU** 
Résultat : Le menu principal s'affiche.
- 2 Appuyez sur le bouton **▲** ou **▼** pour sélectionner **Son**.
Résultat : Les options disponibles dans le groupe **Son** s'affichent.
- 3 Appuyez sur le bouton **ENTER** .
- 4 Appuyez sur le bouton **▲** ou **▼** pour sélectionner **Sélection du son**. Appuyez sur le bouton **ENTER** 
Résultat : Les options **Principal** et **Secondaire** sont affichées.
 Vous pouvez sélectionner cette option lorsque le mode PIP est **Marche**.
- 5 Sélectionnez **Secondaire** en appuyant sur le bouton **▲** ou **▼** . Appuyez sur le bouton **ENTER** 
Résultat : Vous pouvez écouter le son accompagnant l'imagesecondaire.
 Pour écouter le son associé à l'image principale en cours, sélectionnez **Principal**.



Réglage et affichage de l'heure

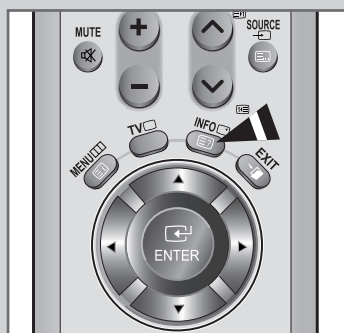

Vous pouvez régler l'horloge du téléviseur de telle sorte que l'heure actuelle s'affiche lorsque vous appuyez sur le bouton " INFO ". Vous devez également régler l'heure si vous souhaitez utiliser les minuteries de mise sous/hors tension.

➤ Si vous débranchez le cordon d'alimentation, vous devrez de nouveau régler l'horloge.

- 1 Appuyez sur le bouton **MENU** .

Résultat : Le menu principal s'affiche.
- 2 Appuyez sur le bouton **▲** ou **▼** pour sélectionner **Configuration**. Appuyez sur le bouton **ENTER** .

Résultat : Les options disponibles dans le groupe **Configuration** s'affichent.
- 3 Appuyez sur le bouton **▲** ou **▼** pour sélectionner **Horloge**. Appuyez sur le bouton **ENTER** .

Résultat : Le menu **Horloge** s'affiche avec **Réglage Horloge** sélectionné.
- 4 Appuyez sur le bouton **ENTER** .
- 5

Pour...	Appuyez sur le...
Passer aux Heure ou aux Minute	bouton ◀ ou ▶
Régler les Heure ou les Minute	bouton ▲ ou ▼







Appuyez sur le bouton **ENTER** .
- 6 Une fois satisfait, appuyez sur le bouton **MENU** pour revenir au menu précédent ou appuyez sur le bouton **EXIT** pour revenir en visualisation normale.
- 7

Pour afficher...	Appuyez sur le...
L'heure actuelle et l'état des paramètres audio et vidéo sélectionnés	bouton INFO

➤ Vous pouvez également régler les heures et les minutes en appuyant sur les touches numériques de la télécommande.

Réglage de la Minuterie de mise en veille

Vous pouvez sélectionner une durée comprise entre 30 et 180 minutes à l'issue de laquelle le téléviseur passera automatiquement en mode veille.

- 1 Appuyez sur le bouton **MENU** 
Résultat : Le menu principal s'affiche.
- 2 Appuyez sur le bouton **▲** ou **▼** pour sélectionner **Configuration**.
Appuyez sur le bouton **ENTER** 
Résultat : Les options disponibles dans le groupe **Configuration** s'affichent.
- 3 Appuyez sur le bouton **▲** ou **▼** pour sélectionner **Horloge**.
Appuyez sur le bouton **ENTER** 
Résultat : Le menu **Horloge** s'affiche avec **Réglage Horloge** sélectionné.
- 4 Appuyez sur le bouton **▲** ou **▼** pour sélectionner **Veille**.
Appuyez sur le bouton **ENTER** 
- 5 Appuyez sur le bouton **▲** ou **▼** à plusieurs reprises et passez en revue les intervalles de temps prédéfinis.
(Arrêt, 30, 60, 90, 120, 150, 180).
Appuyez sur le bouton **ENTER** 
Résultat : Le téléviseur passe automatiquement en mode veille lorsque la minuterie atteint 0.
- 6 Pour annuler la fonction Veille, sélectionnez **Arrêt** à l'aide de la touche **▲** ou **▼**, puis appuyez sur la touche **ENTER** 
- 7 Appuyez sur le bouton **EXIT** pour revenir directement à l'affichage normal.

Vous pouvez régler la minuterie de mise en veille simplement en appuyant sur le bouton " SLEEP " de la télécommande.

- 1 Appuyez sur le bouton **SLEEP** de la télécommande.
Résultat: Si la minuterie de mise en veille n'est pas déjà réglée, l'écran affiche **Arrêt**.
Sinon, l'écran affiche le temps restant avant que le téléviseur ne bascule en mode veille.
- 2 Sélectionnez la durée prédéfinie de maintien en activité en appuyant sur le bouton **SLEEP** de façon répétée.



Marche et arrêt automatique du téléviseur



Vous pouvez activer ou désactiver la minuterie afin que :

- ◆ *Le téléviseur s'allume automatiquement et se positionne sur la chaîne de votre choix au moment que vous avez choisi.*
- ◆ *Le téléviseur s'éteigne automatiquement au moment que vous avez choisi.*

➤ La première étape consiste à régler l'horloge du téléviseur (reportez-vous à "Réglage et affichage de l'heure" à la page 40).

- 1 Appuyez sur le bouton **MENU** .

Résultat : Le menu principal s'affiche.

- 2 Appuyez sur le bouton **▲** ou **▼** pour sélectionner **Configuration**. Appuyez sur le bouton **ENTER** .

Résultat : Les options disponibles dans le groupe **Configuration** s'affichent.

- 3 Appuyez sur le bouton **▲** ou **▼** pour sélectionner **Horloge**. Appuyez sur le bouton **ENTER** .

Résultat : Le menu **Horloge** s'affiche avec **Réglage Horloge** sélectionné.

- 4 Appuyez sur le bouton **▲** ou **▼** pour sélectionner **Minuterie ON**. Appuyez sur le bouton **ENTER** .

Résultat : Le menu **Minuterie ON** s'affiche.

- 5 Réglez l'heure, le canal et le niveau de volume avec lesquels vous souhaitez allumer votre téléviseur.

Pour...	Appuyez sur le...
---------	-------------------

Aller à Heure, Minute, Programme, et Volume	bouton ◀ ou ▶
--	-----------------------------

Régler Heure, Minute, Programme, et Volume	bouton ▲ ou ▼
---	-----------------------------

Accédez à l'option Activation	bouton ◀ ou ▶
--------------------------------------	-----------------------------

Sélectionnez Oui pour activer ce paramètre.	bouton ▲ ou ▼
--	-----------------------------

Appuyez sur le bouton **ENTER** .

- 6 Appuyez sur le bouton **▲** ou **▼** pour sélectionner **Minuterie OFF**. De la même manière, réglez l'heure à laquelle vous souhaitez que votre téléviseur s'éteigne automatiquement.

➤ Vous pouvez également régler les heures et les minutes en appuyant sur les touches numériques de la télécommande.









Activation de la sécurité enfant

Cette fonction vous permet d'empêcher que des utilisateurs non autorisés, tels que des enfants, regardent des programmes inappropriés en désactivant la vidéo et l'audio.

La sécurité enfant ne peut pas être désactivée à l'aide des boutons du panneau inférieur droit.

La télécommande étant le seul moyen de désactiver la sécurité enfant, gardez-la hors de portée des enfants.

➤ Cette fonctionnalité ne fonctionne pas en mode PC.

- 1 Appuyez sur le bouton **MENU** .
Résultat : Le menu principal s'affiche.
- 2 Appuyez sur le bouton **▲** ou **▼** pour sélectionner **Configuration**.
Appuyez sur le bouton **ENTER** .
Résultat : Les options disponibles dans le groupe **Configuration** s'affichent.
- 3 Appuyez sur le bouton **▲** ou **▼** pour sélectionner **Verrouillage Parental**.
Appuyez sur le bouton **ENTER** .
Résultat : Les options disponibles dans le groupe **Verrouillage Parental** s'affichent.
- 4 Appuyez à nouveau sur la touche **ENTER** .
Résultat : Le **Verrouillage Parental** est sélectionné.
- 5 Appuyez sur le bouton **▲** ou **▼** pour sélectionner **Marche**.
Appuyez sur le bouton **ENTER** .
- 6 Appuyez sur le bouton **▲** ou **▼** pour sélectionner **Programme**.
Appuyez sur le bouton **ENTER** .
- 7 Appuyez sur la touche **▲** ou **▼** pour sélectionner les chaînes à verrouiller.
Appuyez sur le bouton **ENTER** .
- 8 Appuyez sur le bouton **▲** ou **▼** pour sélectionner **Verrouil..**.
Appuyez sur le bouton **ENTER** .
- 9 Appuyez sur la touche **▲** ou **▼** pour sélectionner les chaînes à **Verrouil..**.
Appuyez sur le bouton **ENTER** .
- 10 Répétez les étapes 6 et 9 pour chacune des chaînes à verrouiller ou déverrouiller.
- 11 Appuyez sur le bouton **EXIT** pour revenir directement à l'affichage normal.

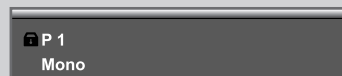
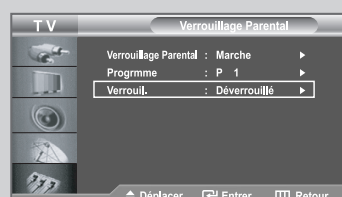
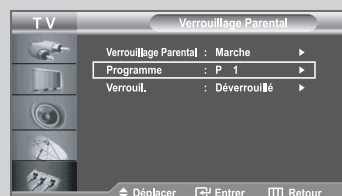
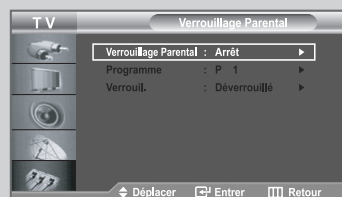
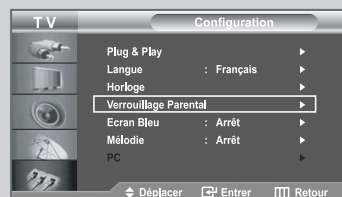

Réglage du mode d'écran bleu



*Si aucun signal n'est reçu ou si le signal est très faible, un écran bleu remplace automatiquement l'arrière-plan de l'image parasité.
Pour continuer malgré tout à afficher l'image de mauvaise qualité, vous devez "Arrêt" l'option "Ecran Bleu".*

- 1 Appuyez sur le bouton **MENU** .
Résultat : Le menu principal s'affiche.
- 2 Appuyez sur le bouton **▲** ou **▼** pour sélectionner **Configuration**. Appuyez sur le bouton **ENTER** .
- 3 Appuyez sur le bouton **▲** ou **▼** pour sélectionner **Ecran Bleu**. Appuyez sur le bouton **ENTER** .
- 4 Appuyez sur le bouton **▲** ou **▼** pour sélectionner **Marche**. Appuyez sur le bouton **ENTER** .
- 5 Appuyez sur le bouton **EXIT** pour revenir directement à l'affichage normal.

Sélection de Mélodie



Vous pouvez entendre des mélodies lorsque la télévision est allumée ou éteinte.

- 1 Appuyez sur le bouton **MENU** .
- 2 Appuyez sur le bouton **▲** ou **▼** pour sélectionner **Configuration**. Appuyez sur le bouton **ENTER** .
- 3 Appuyez sur le bouton **▲** ou **▼** pour sélectionner **Mélodie**. Appuyez sur le bouton **ENTER** .
- 4 Appuyez sur le bouton **▲** ou **▼** pour sélectionner **Marche**. Appuyez sur le bouton **ENTER** .
- 5 Appuyez sur le bouton **EXIT** pour revenir directement à l'affichage normal.

Sélection d'un périphérique provenant de sources externes

Votre poste vous permet de choisir les signaux audio/vidéo envoyés vers le connecteur externe.

- 1 Appuyez sur le bouton **MENU** [□□],
Appuyez sur le bouton **ENTER** [↵] pour sélectionner **Entrée**.

Résultat : Les options disponibles dans le groupe **Entrée** s'affichent.



- 2 Appuyez sur le bouton **ENTER** [↵].

Résultat : Les options disponibles dans le menu **Liste Source** s'affichent.

➤ Quand aucun périphérique externe n'est relié à votre poste, seules les options **TV**, **EXT.1**, **EXT.2** sont activées dans **Liste Source**. Les options **AV**, **S-Vidéo**, **Composant**, **PC** et **HDMI** ne sont activées qu'en cas de connexion à votre poste.



- 3 Sélectionnez le périphérique requis en appuyant à plusieurs reprises sur le bouton **▲** ou **▼**.
Appuyez sur le bouton **ENTER** [↵].



- 4 Répétez les étapes 1.
Appuyez sur le bouton **▲** ou **▼** pour sélectionner **Modif. Nom**.
Appuyez sur le bouton **ENTER** [↵].

Résultat : Les options disponibles dans le menu **Modif. Nom** s'affichent.



- 5 Sélectionnez le périphérique que vous souhaitez sortir en appuyant sur le bouton **▲** ou **▼**.

Résultat : Les options suivantes sont disponibles :
Ext.1 - Ext.2 - AV - S-Vidéo - Composant - PC - HDMI

- 6 Appuyez sur le bouton **ENTER** [↵].



- 7 Sélectionnez le périphérique requis en appuyant à plusieurs reprises sur le bouton **▲** ou **▼**.
Appuyez sur le bouton **ENTER** [↵].

Résultat : Les options disponibles s'affichent :
---- / Magnétoscope / DVD / D-VHS / Décodeur Câble / Décodeur HD / Décodeur Satellite / Récepteur AV / Récepteur DVD / Jeu / Caméscope / Combo DVD / Dig Home Rec / PC

- 8 Une fois satisfait, appuyez sur le bouton **MENU** [□□] pour revenir au menu précédent ou appuyez sur le bouton **EXIT** pour revenir en visualisation normale.

➤ DHR (Dig Home Rec) : Graveur de DVD interne

Visualisation d'images provenant de sources externes

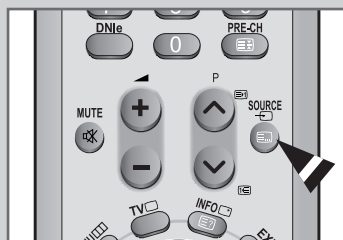

Une fois les divers systèmes audio et vidéo branchés, vous pouvez visualiser les différentes sources en sélectionnant l'entrée appropriée.

1 Vérifiez que toutes les connexions nécessaires ont été effectuées.

2 Appuyez sur le bouton **SOURCE**.

Résultat : Le périphérique ayant été modifié et l'état du son s'affichent en haut à gauche du téléviseur.

3 Appuyez sur le bouton **SOURCE** pour sélectionner la source d'entrée requise.

➤ Si vous changez la source externe au cours de la visualisation, les images peuvent nécessiter un certain temps avant d'être basculées.

➤ Vous pouvez sélectionner le mode TV en appuyant sur la touche TV ou sur les touches ◀/▶ de la télécommande. Vous ne pouvez pas le sélectionner avec la touche **SOURCE**.

Paramétrage du Logiciel PC (Basé sur Windows XP)

Les paramètres d'affichage Windows® pour un ordinateur type sont indiqués ci-dessous. Toutefois, il se peut que les fenêtres affichées par votre PC soient différentes, suivant votre version de Windows® et votre carte vidéo. Les informations de configuration de base s'appliquent cependant dans la plupart des cas, même si les affichages diffèrent.

(Si ce n'est pas le cas, contactez le fabricant de votre ordinateur ou votre revendeur Samsung.)



- 1 Cliquez sur "**Panneau de configuration**" dans le menu Démarrer de Windows.

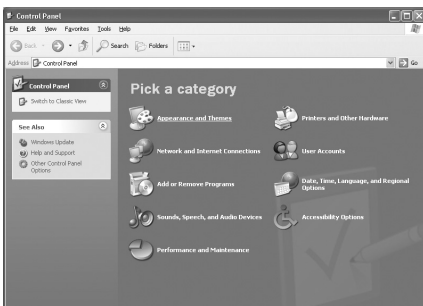

- 2 Lorsque vous êtes sur l'écran du panneau de configuration, cliquez sur "**Apparences et Thèmes**" et une boîte de dialogue Propriétés de l'affichage apparaît.

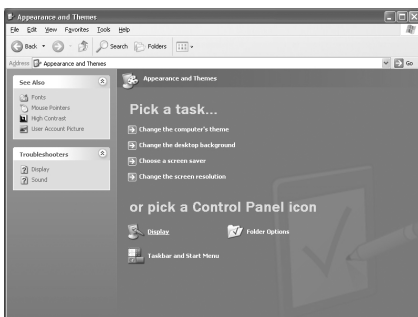

- 3 Lorsque vous êtes sur l'écran du panneau de configuration cliquez sur "**Affichage**" et une boîte de dialogue Propriétés de l'affichage apparaît.



- 4 Allez sur l'onglet "**Panneau de configuration**" dans la boîte de dialogue. Propriétés de l'affichage.
Réglage correct de la taille (résolution)
Optimale - 1360 x 768

Si votre boîte de dialogue des paramètres d'affichage comporte une option de fréquence verticale, la valeur correcte est "60 " ou "60 Hz". Sinon cliquez sur "OK" et quittez la boîte de dialogue.

*Reportez-vous à "**Modes d'affichage (PC)**" à la page 63.

Réglage automatique de l'écran PC

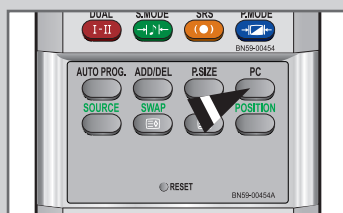





Ajustement automatique en cours
Attendez, s'il vous plaît.

Le réglage automatique permet l'autoréglage de l'écran du PC par rapport au signal vidéo PC entrant.

Les valeurs Regl. Prec, Regl. Base et Position sont réglées automatiquement.

➤ Appuyez sur le bouton **PC** de la télécommande pour sélectionner le mode PC.

- 1 Appuyez sur le bouton **MENU** .
Résultat : Le menu principal s'affiche.
- 2 Appuyez sur le bouton **▲** ou **▼** pour sélectionner **Configuration**. Appuyez sur le bouton **ENTER** .
Résultat : Les options disponibles dans le groupe **Configuration** s'affichent.
- 3 Appuyez sur le bouton **▲** ou **▼** pour sélectionner **PC**. Appuyez sur le bouton **ENTER** .
Résultat : Les options disponibles dans le groupe **PC** s'affichent.
- 4 Appuyez sur le bouton **▲** ou **▼** pour sélectionner **Réglage Automatique**. Appuyez sur le bouton **ENTER** .
Résultat : Les valeurs de qualité et de position de l'écran sont réglées automatiquement.

Réglage de base et réglage fin de l'image

Le but du réglage de la qualité de l'image est d'éliminer ou de réduire le bruit parasite de l'image (défauts).

Si le bruit parasite n'est pas éliminé en effectuant uniquement une syntonisation fine, réglez la fréquence du mieux que vous pouvez (approximative) puis effectuez à nouveau une syntonisation plus fine. Une fois le bruit parasite réduit, réajustez l'image pour l'aligner au centre de l'écran.

➤ Appuyez sur le bouton **PC** de la télécommande pour sélectionner le mode PC.

1 Appuyez sur le bouton **MENU** [□].

Résultat : Le menu principal s'affiche.

2 Appuyez sur le bouton ▲ ou ▼ pour sélectionner **Configuration**. Appuyez sur le bouton **ENTER** [↵].

Résultat : Les options disponibles dans le groupe **Configuration** s'affichent.

3 Appuyez sur le bouton ▲ ou ▼ pour sélectionner **PC**. Appuyez sur le bouton **ENTER** [↵].

Résultat : Les options disponibles dans le groupe **PC** s'affichent.

4 Appuyez à nouveau sur la touche **ENTER** [↵].

Résultat : Le menu **Verrouillage Image** est sélectionné.

5 Appuyez sur le bouton ▲ ou ▼ pour sélectionner **Regl. Base** ou **Regl. Prec.**. Appuyez sur le bouton **ENTER** [↵].

Résultat : La barre horizontale s'affiche.

6 Appuyez sur le bouton ◀ ou ▶ pour régler la qualité de l'écran. Appuyez sur le bouton **ENTER** [↵].

➤ Des bandes verticales peuvent apparaître ou l'image peut devenir floue.

7 Une fois satisfait, appuyez sur le bouton **MENU** [□] pour revenir au menu précédent ou appuyez sur le bouton **EXIT** pour revenir directement à l'affichage normal.

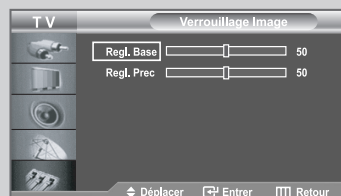
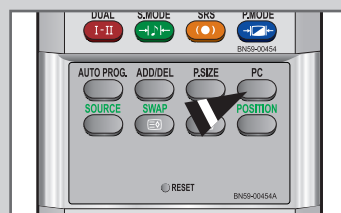

Changement de la position de l'image

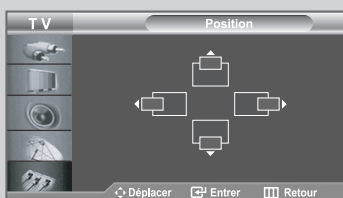
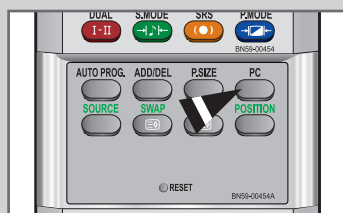

➤ Appuyez sur le bouton **PC** de la télécommande pour sélectionner le mode PC.

1 Appuyez sur le bouton **MENU** .

Résultat : Le menu principal s'affiche.

2 Appuyez sur le bouton **▲** ou **▼** pour sélectionner **Configuration**. Appuyez sur le bouton **ENTER** .

Résultat : Les options disponibles dans le groupe **Configuration** s'affichent.

3 Appuyez sur le bouton **▲** ou **▼** pour sélectionner **PC**. Appuyez sur le bouton **ENTER** .

Résultat : Les options disponibles dans le groupe **PC** s'affichent.

4 Appuyez sur le bouton **▲** ou **▼** pour sélectionner **Position**. Appuyez sur le bouton **ENTER** .

Résultat : Vous pouvez régler la **Position** de l'image

5 Appuyez sur le bouton **◀** ou **▶** pour régler la position horizontale. Appuyez sur le bouton **▲** ou **▼** pour régler la position verticale. Appuyez sur le bouton **ENTER** .

6 Appuyez sur le bouton **MENU**  pour revenir au menu précédent ou appuyez sur le bouton **EXIT** pour revenir directement à l'affichage normal.

Initialisation des réglages d'image

Vous pouvez ramener tous les réglages d'image à leur valeur par défaut.

➤ Appuyez sur le bouton **PC** de la télécommande pour sélectionner le mode PC.

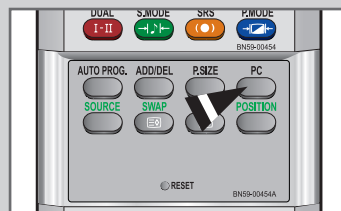

1 Appuyez sur le bouton **MENU** [□].

Résultat : Le menu principal s'affiche.

2 Appuyez sur le bouton ▲ ou ▼ pour sélectionner **Configuration**. Appuyez sur le bouton **ENTER** [↵].

Résultat : Les options disponibles dans le groupe **Configuration** s'affichent.

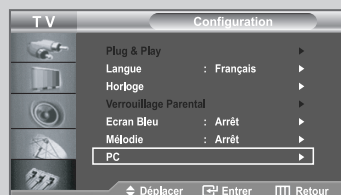

3 Appuyez sur le bouton ▲ ou ▼ pour sélectionner **PC**. Appuyez sur le bouton **ENTER** [↵].

Résultat : Les options disponibles dans le groupe **PC** s'affichent.



4 Appuyez sur le bouton ▲ ou ▼ pour sélectionner **Réinitialiser Image**. Appuyez sur le bouton **ENTER** [↵].

Résultat : Vous pouvez ramener tous les réglages de l'image à leurs valeurs par défaut.

5 Appuyez sur le bouton **MENU** [□] pour revenir au menu précédent ou appuyez sur le bouton **EXIT** pour revenir directement à l'affichage normal.

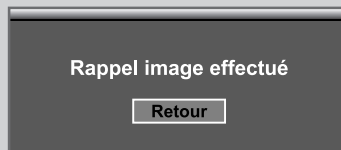

Décodeur télétexte

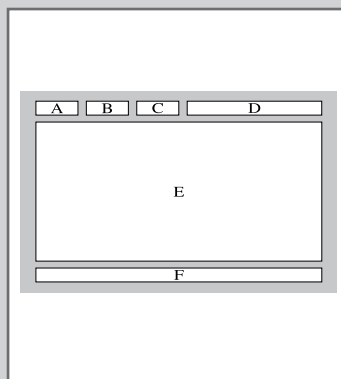

La plupart des chaînes du téléviseur possèdent des pages " télétexte " fournissant des informations telles que :

- ◆ Les horaires des programmes télévisés.
- ◆ Bulletins d'informations et prévisions météo.
- ◆ Des résultats sportifs.
- ◆ Des sous-titres pour les malentendants.

Les pages télétextes sont organisées en six catégories :

Part	Contents
A	Numéro de la page sélectionnée.
B	Identité de la chaîne émettrice.
C	Numéro de page actuelle ou état de recherche.
D	Date et heure.
E	Texte.
F	Informations sur l'état.

Affichage des informations Télétexte



Vous pouvez afficher des informations télétexte à tout moment, mais la réception du signal doit être bonne. Dans le cas contraire :

- ◆ Des informations peuvent manquer.
- ◆ Des pages peuvent ne pas être affichées.

Pour activer le mode télétexte et afficher les informations télétexte :

- 1 A l'aide du bouton (↑) ou (↓) sélectionnez la chaîne fournissant le service télétexte.
- 2 Appuyez sur le bouton **TTX/MIX** (/) pour activer le mode Télétexte.
Résultat : La page de sommaire s'affiche. Vous pouvez l'afficher de nouveau à tout moment en appuyant sur le bouton **MENU** ().
- 3 Appuyez de nouveau sur la touche **TTX/MIX** (/).
Résultat : L'écran se partage en deux. Cette fonction Double Télétexte vous permet d'afficher la diffusion en cours et les informations télétexte séparément à l'écran.
- 4 Appuyez de nouveau sur la touche **TTX/MIX** (/).
Résultat : La diffusion en cours s'affiche à l'écran en même temps que la page télétexte.
- 5 Pour revenir en visualisation normale, appuyez sur le bouton **PIP** ().
- 6 Appuyez de nouveau sur le bouton **TV** () pour sortir de l'affichage TTX.

➤ Si des caractères bizarres apparaissent lors de l'affichage d'un texte, vérifiez que la langue du texte est identique à celle définie dans le mode menu Configuration. En cas de différence, sélectionnez la même langue que celle du menu Configuration.

Sélection d'une page télétexte spécifique

Appuyez sur les touches numériques de la télécommande pour entrer directement le numéro de page :

- 1 Entrez le numéro de page à trois chiffres figurant dans la table des matières en appuyant sur les boutons numériques correspondants.

Résultat : Le compteur de page actuel est incrémenté et la page s'affiche.

- 2 Si la page sélectionnée est liée à plusieurs pages secondaires, celles-ci sont affichées par séquence. Pour figer l'affichage sur une page donnée, appuyez sur le bouton **PRE-CH** (☰). Appuyez de nouveau sur le bouton **PRE-CH** (☰) pour reprendre.

- 3 Utilisation des diverses options d'affichage :

Pour afficher...	Appuyez sur...
◆ A la fois les informations télétexte et le programme normal	TTX/MIX (☰/☒)
◆ Le texte caché (réponses de jeux par exemple)	INFO (☰)
◆ L'écran normal	Appuyez à nouveau sur la touche INFO (☰)
◆ Une page secondaire, en entrant son En saisissant les 4 chiffres sur le clavier numérique, exemple : 0002	SLEEP (☰)
◆ La page suivante	Page précédente (☰)
◆ La page précédente	Page suivante (☰)
◆ Les lettres de taille double dans la: <ul style="list-style-type: none"> • Moitié supérieure de l'écran • Moitié inférieure de l'écran 	SIZE (☰) •Une fois •Deux fois
◆ Écran normal	•Trois fois



Utilisation du système Fasttext pour sélectionner une page télétexte



Les différents sujets inclus dans les pages du Télétexte disposent d'un code de couleur et peuvent être sélectionnés à l'aide des boutons colorés de la télécommande.

1 Affichez les informations du Télétexte en appuyant sur le bouton **TTX/MIX** (☰/☒).

2 Appuyez sur le bouton coloré correspondant au sujet que vous voulez sélectionner ; (les sujets disponibles sont listés sur la ligne d'informations d'état).

Résultat: La page s'affiche avec des informations supplémentaires disposant d'un code de couleur pouvant être sélectionnées de la même manière.

3 **Pour afficher la:** **Appuyez sur le bouton:**



Page précédente Bouton rouge.

Page suivante Bouton vert.

4 Lorsque vous avez terminé, appuyez sur le bouton **PIP** (☒) pour revenir au programme normal.

Résolution des problèmes Avant de contacter le personnel qualifié pour le dépannage

Avant de contacter le service après-vente Samsung, effectuez les simples vérifications qui suivent : Si vous ne pouvez pas résoudre le problème en suivant les instructions ci-dessous, notez le modèle et le numéro de série de votre téléviseur et contactez votre revendeur local.

Aucune image ou aucun son	<ul style="list-style-type: none"> ◆ Vérifiez que la prise est bien branchée à une prise murale. ◆ Vérifiez que vous avez appuyé sur le bouton POWER  du panneau inférieur droit. ◆ Vérifiez les paramètres de contraste et de luminosité. ◆ Vérifiez le volume.
Image normale mais aucun son	<ul style="list-style-type: none"> ◆ Vérifiez le volume. ◆ Vérifiez si le bouton MUTE  de la télécommande a été touché. ◆ Vérifiez que l'option Silence Int. est désactivée.
Aucune image ou une image en noir et blanc	<ul style="list-style-type: none"> ◆ Réglez les paramètres de couleur. ◆ Vérifiez que le système d'émission sélectionné est correct.
Interférence du son et de l'image	<ul style="list-style-type: none"> ◆ Essayez d'identifier l'appareil électrique qui perturbe le téléviseur et éloignez-le. ◆ Branchez le téléviseur sur une autre prise.
Image neigeuse ou floue, son déformé	<ul style="list-style-type: none"> ◆ Vérifiez l'orientation, l'emplacement et les connexions de votre antenne. ◆ Cette interférence est souvent due à l'utilisation d'une antenne intérieure. ◆ Vérifier le réglage de netteté et la fonction réducteur de bruit numérique, voir page 23 et 26.
Dysfonctionnements de la télécommande	<ul style="list-style-type: none"> ◆ Remplacez les piles de la télécommande. ◆ Nettoyez la partie supérieure de la télécommande (zone d'émission des signaux). ◆ Vérifiez les connecteurs des piles.
Le message "Vérifier le signal du câble." s'affiche.	<ul style="list-style-type: none"> ◆ Assurez-vous que le câble de signal est bien branché au PC ou aux sources vidéo. ◆ Assurez-vous que les sources vidéo ou le PC sont allumés.
En mode PC, le message "Mode non pris en charge" s'affiche.	<ul style="list-style-type: none"> ◆ Vérifiez la résolution maximale et la fréquence de l'adaptateur vidéo. ◆ Comparez ces valeurs aux données des modes d'affichage.
L'image est trop claire ou trop sombre.	<ul style="list-style-type: none"> ◆ Augmenter les réglages de luminosité et de contraste, voir page 23
En mode PC, des barres horizontales semblent clignoter, scintiller ou trembler sur l'image.	<ul style="list-style-type: none"> ◆ Effectuez le réglage de base et réglage fin de l'image, voir page 49
En mode PC, des barres verticales semblent clignoter, scintiller ou trembler sur l'image	<ul style="list-style-type: none"> ◆ Effectuez le réglage de base et réglage fin de l'image, voir page 49
En mode PC, l'écran est noir et le témoin d'alimentation clignote par intervalles d'une seconde	<ul style="list-style-type: none"> ◆ Le téléviseur est en mode de gestion d'alimentation. ◆ Déplacez la souris de l'ordinateur ou appuyez sur une touche du clavier.
En mode PC, l'image n'est pas stable et peut sembler vibrer.	<ul style="list-style-type: none"> ◆ Vérifiez que la résolution d'affichage et la fréquence de votre PC ou de votre carte vidéo est un mode pris en charge par votre téléviseur. Dans votre ordinateur, allez dans : Panneau de configuration, Affichage, Panneau de configuration. ◆ Si le réglage est incorrect, utilisez l'utilitaire de votre ordinateur pour modifier les paramètres d'affichage. <p>➤ Votre téléviseur prend en charge les fonctions d'affichage multiscan dans le domaine de fréquences suivant :</p> <p>Fréquence horizontale (kHz): 30~ 61 Fréquence verticale (Hz): 60~75 Taux de rafraîchissement maximum (à 60 Hz): 1360 X 768</p>
En mode PC, l'image n'est pas centrée sur l'écran.	<ul style="list-style-type: none"> ◆ Verändern Sie die horizontale und vertikale Bildposition.

Le panneau LCD TFT est doté de sous-pixels (3.147.264) exigeant le déploiement d'une technologie sophistiquée. Il se peut cependant que quelques pixels clairs ou foncés apparaissent sur l'écran. Ces pixels n'auront aucune incidence sur les performances du produit.

Installer un kit de fixation mural (LE26R4/LE26R5)

➤ Cette installation peut être utilisée lorsque le kit de fixation va être installé sur un mur en béton. Si vous devez le fixer sur un autre support, contactez votre revendeur le plus proche.

Éléments (Vendu séparément)

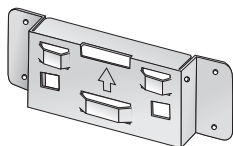

a Support mural

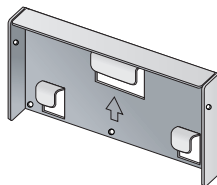

b Support de la télévision



M4 X L15

c Vis: 8EA



M4 X L20

d Vis à cheville: 4EA

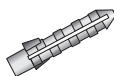

e Cheville: 4EA

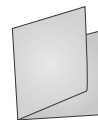

f Guide d'installation

Comment assembler le kit de fixation mural

- 1 ① Marquer l'emplacement du trou sur le mur.
- 2 ② Percez un trou de 35 mm de profondeur à l'endroit indiqué.
- 3 ③ Placez les chevilles **e** dans chacun des trous faits dans le mur.
- 4 ④ Fixez le support mural **a** au mur en utilisant les vis à cheville **d** après avoir fixé les chevilles **e** dans le support mural **a**.

Remarque : Si le support n'est pas fermement fixé au mur, la télévision LCD risque de tomber.

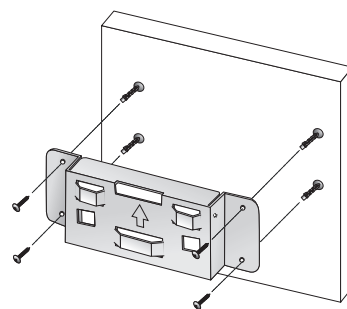

Installer un kit de fixation mural (LE26R4/LE26R5)

Comment assembler le kit de fixation mural

- 2 ① Coupez le courant puis débranchez le cordon de la prise.
- ② Placez la télévision face posée sur un chiffon doux ou un coussin sur une table.
- ③ Retirez les 4 vis à l'arrière de la télévision.
- ④ Vous pouvez ensuite séparer la base de la télévision.
- ⑤ Fermez l'ouverture en utilisant un cache.
- ⑥ Fixez le support de la télévision ❶ à l'arrière de la télévision puis vissez les vis ❷.

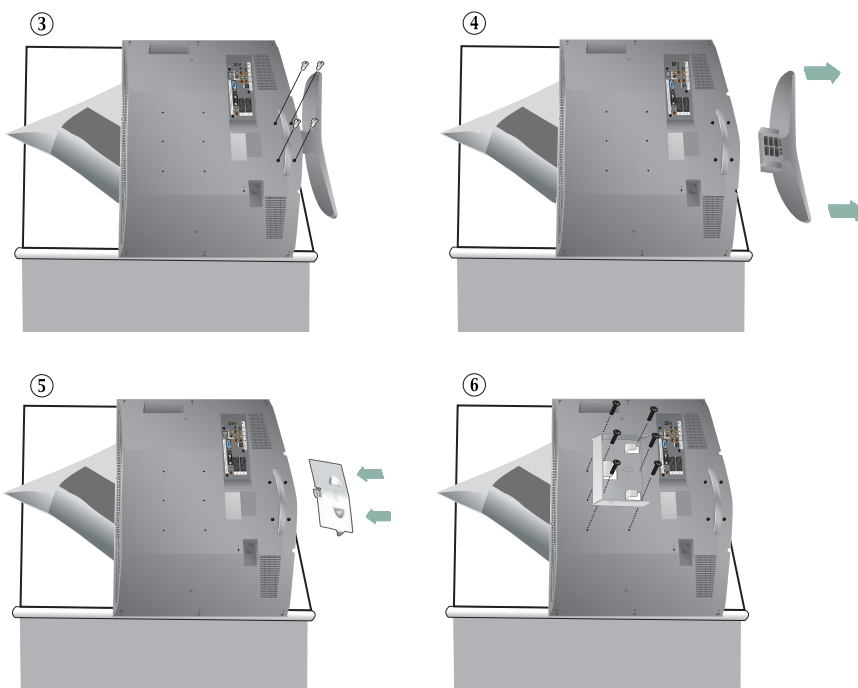

- 3 ① Placez les 3 crochets du support ❶ dans les ouvertures du support mural ❸.
 - ② Assemblez le support de la télévision ❶ avec le support mural ❸ avec les vis ❷.
- Remarque :** Avant d'installer le téléviseur sur le mur, connectez d'abord les câbles au téléviseur.

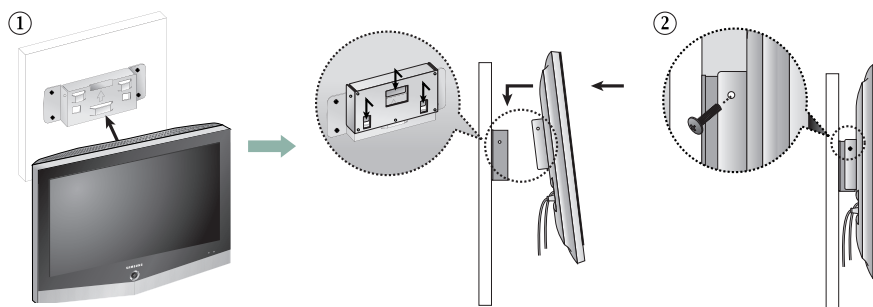

Installer un kit de fixation mural (LE32R3/LE32R4/LE32R5/LE37R4/LE40R5)

➤ Cette installation peut être utilisée lorsque le kit de fixation va être installé sur un mur en béton. Si vous devez le fixer sur un autre support, contactez votre revendeur le plus proche.

Éléments (Vendu séparément)

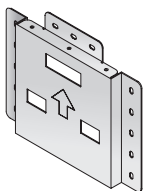

a Support mural

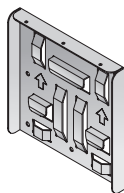

b Support de la télévision



M6 X L14

c Vis: 8EA



M4 X L25

d Vis à cheville: 7EA



e Cheville: 7EA



M4 X L8

f Vis: 3EA

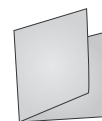

g Guide d'installation

Comment assembler le kit de fixation mural

- 1 ① Marquer l'emplacement du trou sur le mur.
- 2 ② Percez un trou de 35 mm de profondeur à l'endroit indiqué.
- 3 ③ Placez les chevilles **e** dans chacun des trous faits dans le mur.
- 4 ④ Fixez le support mural **a** au mur en utilisant les vis à cheville **d** après avoir fixé les chevilles **e** dans le support mural **a**.

Remarque : Si le support n'est pas fermement fixé au mur, la télévision LCD risque de tomber.

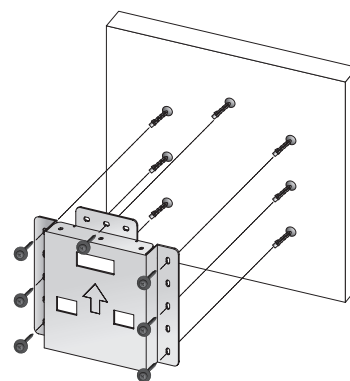

Installer un kit de fixation mural (LE32R3/LE32R4/LE32R5/LE37R4/LE40R5)

Comment assembler le kit de fixation mural

- 2 ① Coupez le courant puis débranchez le cordon de la prise.
- ② Placez la télévision face posée sur un chiffon doux ou un coussin sur une table.
- ③ Retirez les 4 vis à l'arrière de la télévision.
- ④ Vous pouvez ensuite séparer la base de la télévision.
- ⑤ Fermez l'ouverture en utilisant un cache.
- ⑥ Fixez le support de la télévision ❶ à l'arrière de la télévision puis vissez les vis ❷.

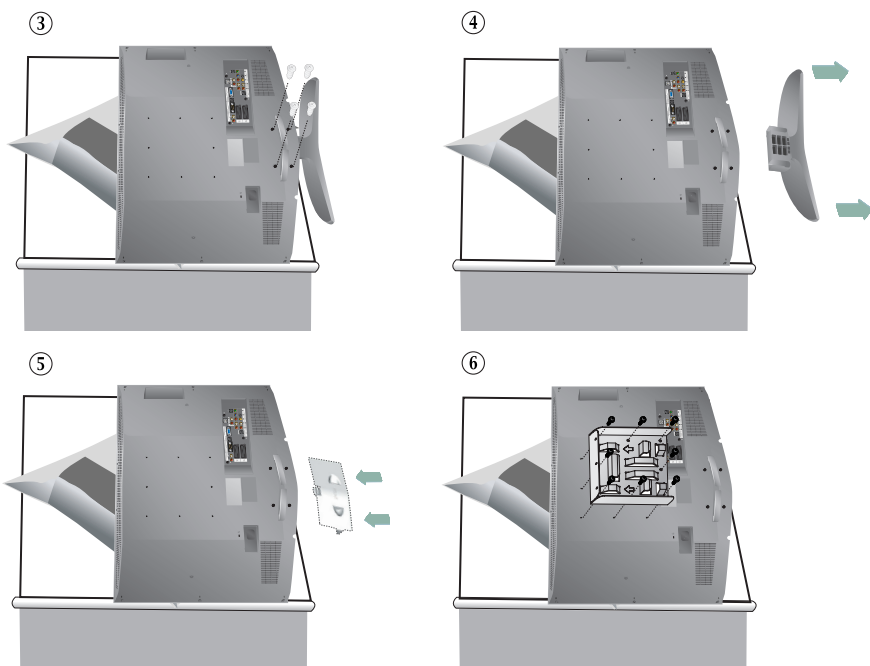

- 3 ① Placez les 3 crochets du support ❶ dans les ouvertures du support mural ❷.
 - ② Assemblez le support de la télévision ❶ avec le support mural ❷ avec les vis ❸.
- Remarque :** Avant d'installer le téléviseur sur le mur, connectez d'abord les câbles au téléviseur.

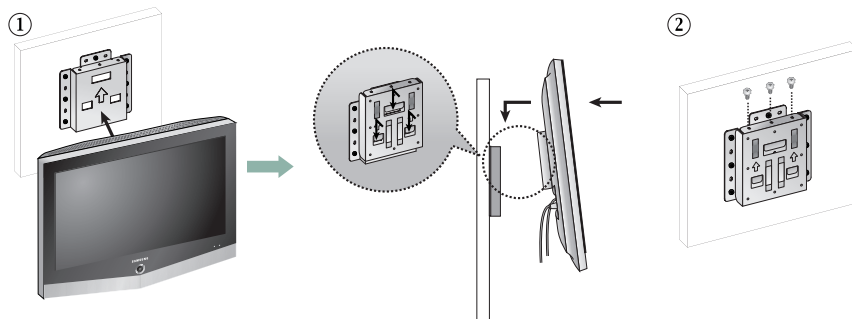

Installation du support (LE26R4/LE26R5/LE32R3/LE32R4/LE32R5/LE37R4)

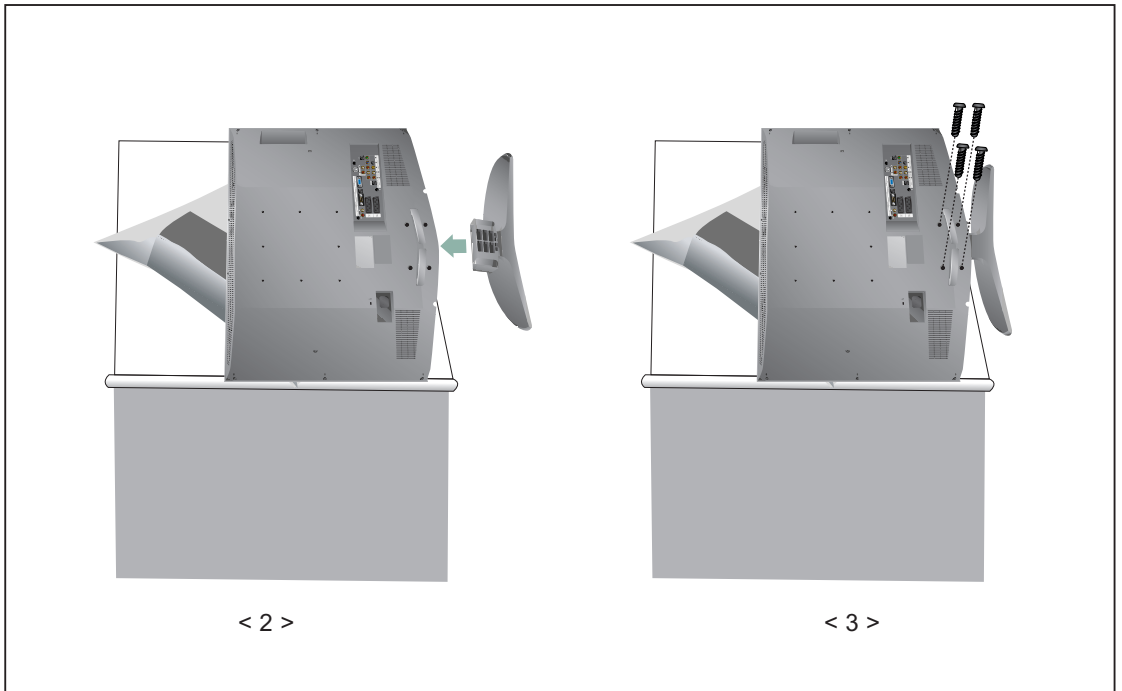

1. Placez la télévision face posée sur un chiffon doux ou un coussin sur une table.
2. Abaissez le téléviseur en direction de la flèche et fixez le support.
3. Fixez fermement le support à l'aide des quatre vis.

Utilisation du verrouillage Kensington antivol

Le verrou Kensington est un dispositif permettant de fixer le système lorsqu'il est utilisé dans un lieu public. Le dispositif de verrouillage doit être acheté séparément. Il se peut que l'apparence et la méthode de verrouillage soient différents de l'illustration en fonction du fabricant. Veuillez vous reporter au manuel fourni avec le verrou Kensington pour une utilisation adéquate.

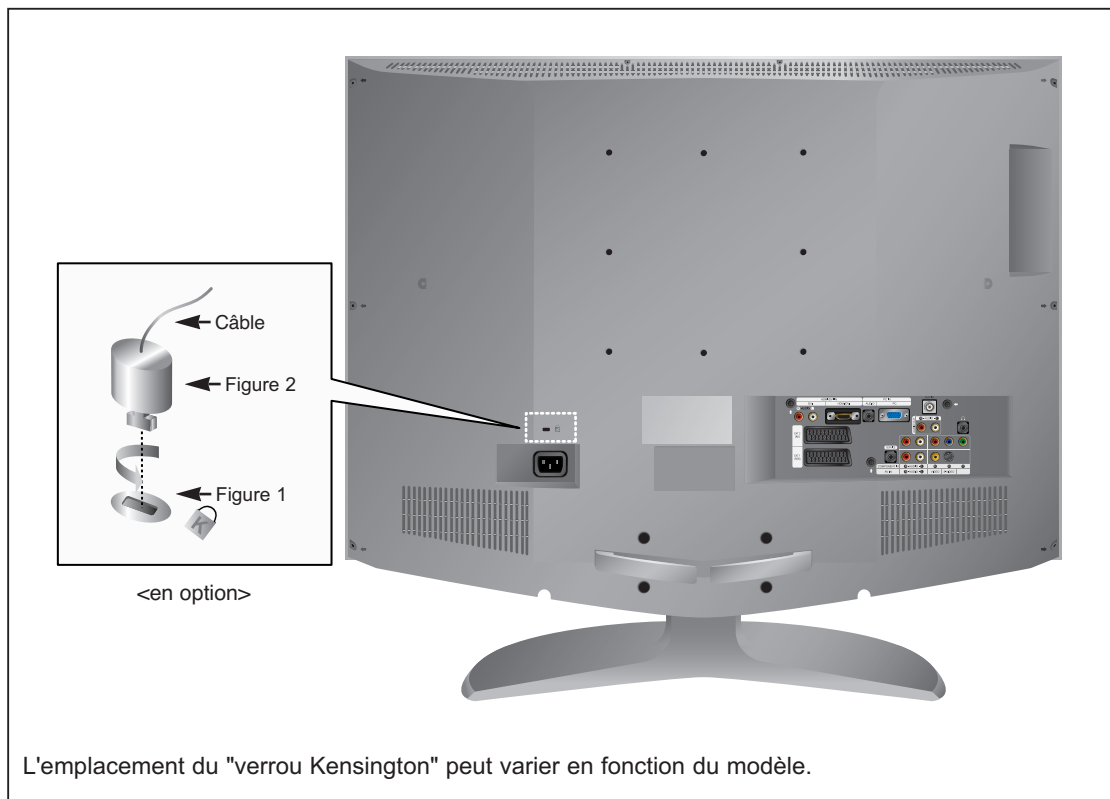

1. Kensington sur le téléviseur à écran LCD (Figure 1) et faites- le tourner dans le sens du verrouillage (Figure 2).
2. Branchez le câble du verrou Kensington.
3. Fixez le verrou Kensington sur un bureau ou un objet solide et stable.

Spécifications techniques et environnementales

Modèle	LE26R4/LE26R5	LE32R3/LE32R4/LE32R5	LE37R4	LE40R5
Ecran				
Size	Diagonale de 26 pouces (16/9)	Diagonale de 32 pouces (16/9)	Diagonale de 37 pouces (16/9)	Diagonale de 40 pouces (16/9)
Taille	575,77(H) x 323,71(V) mm (22,67(H) x 12,74(V) pouces)	697,68 (H) x 392,26 (V) mm (27,47 (H) x 15,44 (V) pouces)	819,6(H) x 460,8(V) mm (32,27(H) x 18,14(V) pouces)	885,17 (H) x 497,66 (V) mm (34,85 (H) x 19,59 (V) pouces)
Type	matrice active a-si TFT			
Pas des pixels	0,4215(H) x 0,4215(V) mm (0,0166(H) x 0,0166(V) pouces)	0,511 (H) x 0,511 (V) mm (0,0201 (H) x 0,0201(V) pouces)	0,600(H) x 0,600(V) mm (0,024(H) x 0,024(V) pouces)	0,648 (H) x 0,216 (V) mm (0,027 (H) x 0,0085 (V) pouces)
Angle de visualisation	170/170 (H/V)			
Résolution	1366 (H) x 768 (V)			
Fréquence				
Horizontale	30 ~ 61 kHz			
Verticale	60 ~ 75 Hz			
Couleur de l'affichage	16.777.216 de couleurs			
PC Résolution				
Maximale	1360 x 768 @ 60 Hz			
Optimale	1360 x 768 @ 60 Hz			
Signal d'entrée				
Signal vidéo synchronisé	H/V distincte, TTL, P. ou N.			
Signal vidéo	0,7 Vp-p à 75 ohm			
TUNER				
Système réception	PAL, SECAM-B/G, D/K, K', I et L/L'			
Système son	Mono AM, FM A2, NICAM			
VIDEO				
Système couleur	PAL/SECAM/NTSC (3,58 et 4 ,43)			
Format vidéo	CVBS, S-VHS, RVB, Composantes, HDMI/DVI			
SCART 1				
Entrée/Sortie vidéo	1,0 Vp-p @ 75 ohm			
Entrée RVB	0,7 Vp-p @ 75 ohm			
Entrée/Sortie audio	500 mVrms			
SCART 2				
Entrée/Sortie vidéo	1,0 Vp-p @ 75 ohm			
Entrée/Sortie audio	500mVrms			
Alimentation				
Entrée	220 ~ 240 V CA, 60/50 Hz ±3 Hz			
Consommation				
Maximale	140 W	184 W (LE32R3: 170 W)	186 W	285 W
Economie d'énergie	<1,2 W			
Dimension (L x P x H)				
TV	662,0 x 94,0 x 497,8 mm (26,06 x 3,70 x 19,598 pouces)	797,0 x 99,0 x 592,0 mm (31,38 x 3,898 x 23,31 pouces)	914,2 x 109,0 x 663,2 mm (36,00 x 4,29 x 26,11 pouces)	989,0 x 110,0 x 702,6 mm (38,94 x 4,33 x 27,66 pouces)
Avec support	662,0 x 206,0 x 539,0 mm (26,06 x 8,11 x 21,22 pouces)	797,0 x 249,0 x 650,7 mm (31,38 x 9,80 x 25,62 pouces)	914,2 x 333,1 x 725,3 mm (36,00 x 13,11 x 28,56 pouces)	989,0 x 333,1 x 762,6 mm (38,94 x 13,11 x 30,02 pouces)

Spécifications techniques et environnementales

Modèle	LE26R4/LE26R5	LE32R3/LE32R4/LE32R5	LE37R4	LE40R5
Poids Avec support	11,3 kg (24,91 lbs)	17,7 kg (39,02 lbs)	22,5 kg (49,6 lbs)	27,2 kg (59,96 lbs)
Considérations environnementales				
Température de fonctionnement	10°C ~ 40°C (50°F ~ 104°F)	10°C ~ 40°C (50°F ~ 104°F)	10°C ~ 40°C (50°F ~ 104°F)	10°C ~ 40°C (50°F ~ 104°F)
Humidité au cours du fonctionnement	10 % ~ 80 %, sans condensation	10 % ~ 80 %, sans condensation	10 % ~ 80 %, sans condensation	10 % ~ 80 %, sans condensation
Température de stockage	-20°C ~ 45°C (-4°F ~ 113°F)	-20°C ~ 45°C (-4°F ~ 113°F)	-20°C ~ 45°C (-4°F ~ 113°F)	-20°C ~ 45°C (-4°F ~ 113°F)
Humidité de stockage	5 % ~ 95 %, sans condensation	5 % ~ 95 %, sans condensation	5 % ~ 95 %, sans condensation	5 % ~ 95 %, sans condensation
Caractéristiques audio				
Entrée audio	Jack RCA (L, R), 0,5 Vrms (-9 dB)	Jack RCA (L, R), 0,5 Vrms (-9 dB)	Jack RCA (L, R), 0,5 Vrms (-9 dB)	Jack RCA (L, R), 0,5 Vrms (-9 dB)
Entrée audio (PC)	Jack stéréo 3,5 Ø, 0,5 Vrms (-9 dB)	Jack stéréo 3,5 Ø, 0,5 Vrms (-9 dB)	Jack stéréo 3,5 Ø, 0,5 Vrms (-9 dB)	Jack stéréo 3,5 Ø, 0,5 Vrms (-9 dB)
Sortie casque	Sortie 10 mW max. (3,5Ø Stereo Jack, 32Ω)	Sortie 10 mW max. (3,5Ø Stereo Jack, 32Ω)	Sortie 10 mW max. (3,5Ø Stereo Jack, 32Ω)	Sortie 10 mW max. (3,5Ø Stereo Jack, 32Ω)
Réponse en fréquence des sorties HP	HF : 80 Hz ~ 15 kHz (à -3 dB) AV : 80 Hz ~ 20 kHz (à -3 dB)	HF : 80 Hz ~ 15 kHz (à -3 dB) AV : 80 Hz ~ 20 kHz (à -3 dB)	HF : 80 Hz ~ 15 kHz (à -3 dB) AV : 80 Hz ~ 20 kHz (à -3 dB)	HF : 80 Hz ~ 15 kHz (à -3 dB) AV : 80 Hz ~ 20 kHz (à -3 dB)
Son				
Sortie	5 W X 2	10 W X 2	10 W X 2	10 W X 2
Son 3D surround	SRS TruSurroundXT	SRS TruSurroundXT	SRS TruSurroundXT	SRS TruSurroundXT
Stéréo	MTS, A7/NICAM	MTS, A3/NICAM	MTS, A2/NICAM	MTS, A2/NICAM

Modes d'affichage (PC)

La position et la taille de l'écran varient en fonction du type et de la résolution du moniteur du PC. Le tableau ci-dessous présente l'ensemble des modes d'affichage pris en charge.

Mode	Résolution	Fréquence horizontale (kHz)	Fréquence verticale (Hz)	Fréquence d'horloge (MHz)	Polarité (H/V)
IBM	640 x 480	31,469	59,940	25,175	- / -
	720 x 400	31,469	70,087	28,322	- / +
VESA	640 x 480	37,861	72,809	31,500	- / -
	640 x 480	37,500	75,000	31,500	- / -
	800 x 600	37,879	60,317	40,000	+ / +
	800 x 600	48,077	72,188	50,000	+ / +
	800 x 600	46,875	75,000	49,500	+ / +
	1024 x 768	48,364	60,000	65,000	- / -
	1024 x 768	56,476	70,069	75,000	- / -
	1024 x 768	60,023	75,029	78,750	+ / +
	1360 x 768	47,712	60,015	85,800	+ / +

- ◆ Le mode entrelacé n'est pas pris en charge.
- ◆ L'écran LCD ne peut pas fonctionner si un format vidéo non standard est utilisé, se reporter au tableau page 62.
- ◆ DVI ne gère la fonction PC.

Configurations des broches

Connecteur SCART

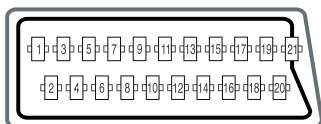

Broche	Signal	Broche	Signal
1	Sortie audio R	12	-
2	Entrée audio R	13	Masse vidéo du châssis (rouge RVB)
3	Sortie audio L	14	-
4	Masse audio du châssis	15	Entrée rouge RVB
5	Masse vidéo du châssis (bleu RVB)	16	Signal de suppression (commutation RVB)
6	Entrée audio L	17	Masse vidéo du châssis
7	Entrée bleue RVB	18	Masse du signal de suppression
8	Tension d'interruption	19	Sortie vidéo
9	Masse vidéo du châssis (vert RVB)	20	Entrée vidéo
10	Lien AV (Ext 1)	21	Blindage/Masse du châssis
11	Entrée verte RVB		

Connecteur d'entrée PC (15 broches)

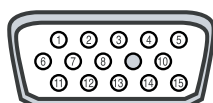

Broche	Signal	Broche	Signal
1	Rouge (R)	9	Réservé
2	Vert (V)	10	Sync – Mise à la terre
3	Bleu (B)	11	Mise à la terre
4	Mise à la terre	12	Données (DDC)
5	Mise à la terre (DDC)	13	Sync horizontale
6	Rouge (R) Mise à la terre	14	Sync verticale
7	Vert (V) Mise à la terre	15	Horloge (DDC)
8	Bleu (B) Mise à la terre		

– SERVICE APRES-VENTE

- N'hésitez pas à contacter votre revendeur ou réparateur si vous constatez une baisse de performance de votre produit pouvant indiquer qu'il est défectueux.



ELECTRONICS



Comment éliminer ce produit

(déchets d'équipements électriques et électroniques)

(Applicable dans les pays de l'Union Européen et aux autres pays européens disposant de systèmes de collecte sélective)



Ce symbole sur le produit ou sa documentation indique qu'il ne doit pas être éliminé en fin de vie avec les autres déchets ménagers. L'élimination incontrôlée des déchets pouvant porter préjudice à l'environnement ou à la santé humaine, veuillez le séparer des autres types de déchets et le recycler de façon responsable. Vous favoriserez ainsi la réutilisation durable des ressources matérielles.

Les particuliers sont invités à contacter le distributeur leur ayant vendu le produit ou à se renseigner auprès de leur mairie pour savoir où et comment ils peuvent se débarrasser de ce produit afin qu'il soit recyclé en respectant l'environnement.

Les entreprises sont invitées à contacter leurs fournisseurs et à consulter les conditions de leur contrat de vente. Ce produit ne doit pas être éliminé avec les autres déchets commerciaux.