

# **Nikon**

APPAREIL PHOTO NUMÉRIQUE

# COOLPIX S6900

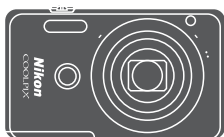

## Manuel de référence

<b>Introduction</b>	<b>➔ i</b>
<b>Table des matières</b>	<b>➔ xiv</b>
<b>Descriptif de l'appareil photo</b>	<b>➔ 1</b>
<b>Préparation de la prise de vue</b>	<b>➔ 10</b>
<b>Opérations de base de la prise de vue et de la visualisation</b>	<b>➔ 15</b>
<b>Fonctions de prise de vue</b>	<b>➔ 24</b>
<b>Fonctions de visualisation</b>	<b>➔ 58</b>
<b>Enregistrement et visualisation de vidéos</b>	<b>➔ 80</b>
<b>Utilisation des menus</b>	<b>➔ 87</b>
<b>Utilisation de la fonction Wi-Fi (réseau sans fil)</b>	<b>➔ 141</b>
<b>Connexion de l'appareil photo à un téléviseur, une imprimante ou un ordinateur</b>	<b>➔ 145</b>
<b>Notes techniques</b>	<b>➔ 154</b>

# Introduction

## À lire en premier

Pour tirer le meilleur parti de ce produit Nikon, n'oubliez pas de lire intégralement « Pour votre sécurité » (📖vi–viii) et « Wi-Fi (réseau sans fil) » (📖xi) ainsi que toutes les autres instructions et de les conserver à portée de tous ceux qui utiliseront l'appareil photo.

- Si vous souhaitez commencer directement à utiliser l'appareil photo, reportez-vous aux sections « Préparation de la prise de vue » (📖10) et « Opérations de base de la prise de vue et de la visualisation » (📖15).

## Autres informations

- Symboles et conventions

Symbole	Description
☑	Cette icône signale les mises en garde et informations à lire avant d'utiliser l'appareil photo.
📝	Cette icône signale les remarques et informations à lire avant d'utiliser l'appareil photo.
📖	Cette icône renvoie à d'autres pages contenant des informations pertinentes.

- Les cartes mémoire SD, SDHC et SDXC sont appelées « cartes mémoire » dans le présent manuel.
- Le réglage au moment de l'achat est appelé « réglage par défaut ».
- Les noms des rubriques de menu affichées sur le moniteur de l'appareil photo et les noms des commandes ou les messages affichés sur le moniteur d'un ordinateur sont en caractères gras.
- Dans ce manuel, les images sont parfois omises dans les exemples d'affichage du moniteur afin que ses indicateurs soient plus clairement visibles.

## Comment fixer la dragonne de l'appareil photo

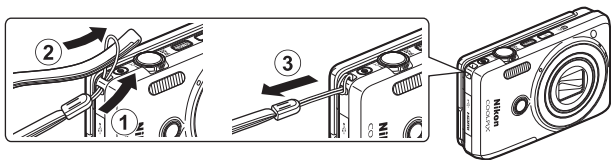

## Informations et recommandations

### Formation permanente

Dans le cadre de l'engagement de Nikon pour la « Formation permanente » en rapport avec ses produits, des informations techniques et éducatives constamment mises à jour sont disponibles sur les sites Web suivants :

- Aux États-Unis : <http://www.nikonusa.com/>
- En Europe et en Afrique : <http://www.europe-nikon.com/support/>
- En Asie, Océanie et au Moyen-Orient : <http://www.nikon-asia.com/>

Consultez régulièrement ces sites Web pour vous tenir au courant des dernières informations produit, des astuces, des réponses aux foires aux questions (FAQ) et des conseils d'ordre général sur l'imagerie et la photographie numériques. Des informations supplémentaires sont aussi disponibles auprès de votre représentant Nikon. Consultez le site Web ci-dessous pour savoir où vous adresser.

<http://imaging.nikon.com/>

### N'utilisez que des accessoires électroniques de marque Nikon

Les appareils photo Nikon COOLPIX ont été conçus selon les normes les plus strictes et comprennent des circuits électroniques complexes. Seuls les accessoires électroniques de marque Nikon (y compris chargeurs d'accumulateur, accumulateurs, adaptateurs de charge, adaptateurs secteur et câbles USB) certifiés par Nikon, compatibles avec cet appareil photo numérique Nikon, sont construits et prouvés être utilisables dans les conditions d'usage et de sécurité de ces circuits électroniques.

L'UTILISATION D'ACCESSOIRES ÉLECTRONIQUES DE MARQUES AUTRES QUE NIKON PEUT PROVOQUER UN DYSFONCTIONNEMENT DE VOTRE APPAREIL PHOTO ET ENTRAÎNER L'ANNULATION DE VOTRE GARANTIE NIKON.

L'utilisation d'accumulateurs Li-ion tiers ne portant pas le sceau holographique Nikon risque de provoquer un dysfonctionnement de l'appareil photo ou d'entraîner une surchauffe, un incendie, une rupture ou une fuite des accumulateurs.

**Sceau holographique :** Identifie un produit Nikon authentique.



Pour en savoir plus sur les accessoires de marque Nikon, renseignez-vous auprès d'un revendeur agréé Nikon.

### Avant de prendre des photos importantes

Avant tout événement photographique important (comme un mariage ou un voyage), faites des essais avec votre appareil photo pour vous assurer qu'il fonctionne normalement. Nikon ne pourra être tenu responsable de tous dommages ou pertes de profit découlant d'un dysfonctionnement de ce produit.

## À propos des manuels

- Les manuels fournis avec votre appareil photo ne peuvent pas être reproduits, transmis, transcrits, stockés sur un système d'extraction ou traduits dans une langue quelconque, quels qu'en soient la forme ou les moyens, sans accord écrit préalable de Nikon.
- Les illustrations et le contenu du moniteur présentés dans ce manuel peuvent différer de ceux de votre produit.
- Nikon se réserve le droit de modifier à tout moment les caractéristiques du matériel et du logiciel décrites dans ces manuels sans avis préalable.
- Nikon ne peut être tenu responsable des dommages consécutifs à l'utilisation de cet appareil photo.
- Nous avons apporté le plus grand soin dans la rédaction de ces manuels pour qu'ils soient précis et complets. Si, cependant, vous veniez à remarquer des erreurs ou des omissions, nous vous serions reconnaissants de les signaler à votre représentant Nikon (adresse fournie séparément).

## Avertissement concernant l'interdiction de copie ou de reproduction

Il est à noter que le simple fait d'être en possession d'un document copié ou reproduit numériquement au moyen d'un scanner, d'un appareil photo numérique ou d'un autre dispositif peut être répréhensible.

### • Articles légalement interdits de copie ou de reproduction

Ne copiez pas, ni ne reproduisez des billets de banque, des pièces, des titres ou des bons d'État, même si de telles copies ou reproductions sont estampillées « Spécimen ». La copie ou la reproduction de billets de banque, de pièces ou de titres circulant à l'étranger est interdite. Sauf accord gouvernemental préalable, la copie ou la reproduction de timbres non oblitérés ou de cartes postales émises par l'État est interdite.

La copie ou la reproduction de timbres émis par l'État et des documents certifiés stipulés par la loi est interdite.

### • Attention à certaines copies et reproductions

L'État a émis des avertissements sur les copies ou les reproductions de titres émis par des sociétés privées (actions, factures, chèques, chèques-cadeaux etc.), coupons ou titres de transport, à l'exception du minimum de photocopies à fournir pour les besoins d'une entreprise. De même, ne copiez pas, ni ne reproduisez des passeports émis par l'État, des permis émis par des organismes publics et des groupes privés, des cartes d'identité et des tickets comme des passes ou des chèques-repas.

### • Conformez-vous aux avis de droit de reproduction

La copie ou la reproduction de travaux créatifs soumis à un droit de reproduction comme les livres, la musique, les peintures, les impressions sur bois, les cartes, les dessins, les films et les photos est régie par des lois nationales et internationales sur les droits d'auteur.

N'utilisez en aucun cas ce matériel pour la réalisation de copies illégales ou toute autre infraction aux lois sur les droits d'auteur.

## Élimination des périphériques de stockage des données

Veuillez noter que supprimer des images ou formater des périphériques de stockage des données tels que des cartes mémoire ou la mémoire interne de l'appareil photo n'efface pas l'intégralité des données images d'origine. Des logiciels vendus dans le commerce permettent parfois de récupérer des fichiers effacés sur des périphériques usagés, ce qui peut conduire à une utilisation malveillante des données images personnelles. Il incombe à l'utilisateur d'assurer la protection de ses données personnelles.

Avant de jeter un périphérique de stockage des données ou de le céder, effacez toutes les données à l'aide d'un logiciel de suppression vendu dans le commerce, ou formatez le périphérique puis remplissez-le entièrement avec des images ne contenant aucune information privée (des photos d'un ciel sans nuages, par exemple). Veuillez également à remplacer toutes les images sélectionnées pour l'option **Choisir une image** dans l'option **Écran d'accueil** du menu configuration (📖87). La destruction matérielle des périphériques de stockage des données devra être effectuée avec le plus grand soin, afin d'éviter toute blessure ou tout dégât matériel.

Pour supprimer les réglages Wi-Fi, sélectionnez **Rétablir régl. par défaut** dans le menu options Wi-Fi (📖87).

## Pour votre sécurité

Pour ne pas risquer d'endommager votre matériel Nikon ou de vous blesser, vous ou d'autres personnes, prenez soin de lire attentivement les recommandations ci-dessous avant d'utiliser votre matériel. Conservez ces consignes de sécurité dans un endroit facilement accessible à tous ceux qui auront à se servir de ce matériel.

L'importance des conséquences dues au non-respect de ces consignes est symbolisée de la manière suivante :



Cette icône signale les avertissements et les consignes qui doivent être impérativement lus avant d'utiliser votre matériel Nikon, afin d'éviter d'éventuels risques physiques.

## AVERTISSEMENTS

### **En cas de dysfonctionnement du matériel, éteignez-le immédiatement**

Si vous remarquez de la fumée ou une odeur inhabituelle se dégageant de votre appareil photo ou de l'adaptateur de charge, débranchez immédiatement l'adaptateur de charge et retirez l'accumulateur en prenant soin de ne pas vous brûler. Continuer d'utiliser le matériel dans ce cas peut être dangereux. Une fois la source d'alimentation retirée ou déconnectée, confiez immédiatement votre matériel à un centre de service agréé Nikon pour le faire vérifier.

### **Ne démontez pas votre matériel**

Toucher les parties internes de l'appareil photo ou de l'adaptateur de charge peut être dangereux. Les réparations doivent impérativement être effectuées par un technicien qualifié. Si votre appareil photo ou adaptateur de charge s'ouvre à la suite d'une chute ou de tout autre accident, retirez l'accumulateur et/ou débranchez le matériel et rappez-le immédiatement à un centre de service agréé Nikon.

### **N'utilisez pas l'appareil photo ou l'adaptateur de charge en présence de gaz inflammable**

N'utilisez pas de matériel électronique en présence de gaz inflammable, car cela risque de provoquer une explosion ou un incendie.

### **Manipulez la dragonne de l'appareil photo avec soin**

N'enroulez jamais la dragonne autour du cou d'un bébé ou d'un enfant.

### **Tenez le matériel hors de portée des enfants**

Faites extrêmement attention à ce que les bébés ne mettent pas à la bouche l'accumulateur ou d'autres petites pièces.



**⚠ Ne restez pas au contact de l'appareil photo, de l'adaptateur de charge ou de l'adaptateur secteur pendant des périodes prolongées lorsque ceux-ci sont allumés ou en cours d'utilisation**

Certains éléments de ces produits se mettant à chauffer, laisser la peau à leur contact direct pendant de longues périodes peut entraîner des brûlures superficielles.

**⚠ N'abandonnez pas ce produit dans des endroits soumis à des températures extrêmement élevées, notamment dans un véhicule fermé ou en plein soleil**

Le non-respect de cette consigne de sécurité peut provoquer des dégâts ou un incendie.

**⚠ Manipulez l'accumulateur avec précaution**

L'accumulateur peut fuir, surchauffer ou exploser s'il n'est pas manipulé correctement. Respectez les consignes ci-dessous lors de la manipulation de l'accumulateur destiné à ce produit :

- Avant de remplacer l'accumulateur, assurez-vous que le produit est hors tension. Si vous utilisez l'adaptateur de charge/adaptateur secteur, veillez à le débrancher.
- Utilisez exclusivement un accumulateur Li-ion EN-EL19 (fourni). Chargez l'accumulateur à l'aide d'un appareil photo prenant en charge cette fonction. Pour exécuter cette opération, utilisez l'adaptateur de charge EH-71P (fourni) et le câble USB UC-E21 (fourni). Le chargeur d'accumulateur MH-66 (disponible séparément) peut également être utilisé pour recharger l'accumulateur indépendamment de l'appareil photo.
- Veillez à ne pas insérer l'accumulateur à l'envers.
- Ne court-circuitez pas/ne démontez pas l'accumulateur et ne tentez pas de retirer ou de rompre l'isolation.
- N'exposez pas l'accumulateur aux flammes ou à des chaleurs excessives.
- Ne l'immergez pas et ne l'exposez pas à l'eau.
- Glissez l'accumulateur dans un sac en plastique, par exemple, afin de l'isoler avant de le transporter. Ne le transportez pas ou ne le stockez pas à proximité d'objets métalliques tels que des colliers ou des épingles à cheveux.
- L'accumulateur a tendance à fuir lorsqu'il est complètement déchargé. Pour éviter d'endommager le produit, prenez soin de retirer l'accumulateur quand il est déchargé.
- Cessez immédiatement toute utilisation si vous remarquez une quelconque modification de l'aspect de l'accumulateur, comme une décoloration ou une déformation.
- En cas de contact du liquide provenant de l'accumulateur endommagé avec des vêtements ou la peau, rincez abondamment et immédiatement à l'eau.

**⚠ Respectez les consignes ci-dessous lors de la manipulation de l'adaptateur de charge**

- Gardez l'adaptateur de charge au sec. Le non-respect de cette consigne de sécurité peut provoquer un incendie ou une décharge électrique.
- Retirez la poussière se trouvant sur ou près des parties métalliques de la fiche à l'aide d'un chiffon sec. Une utilisation prolongée pourrait provoquer un incendie.
- Ne manipulez pas la fiche et ne vous approchez pas de l'adaptateur de charge en cas d'orage. Le non-respect de cette consigne de sécurité peut provoquer une décharge électrique.

- Vous ne devez pas endommager, modifier, tordre le câble USB ou tirer brutalement dessus. Ne le placez pas sous des objets lourds et ne l'exposez pas à la chaleur ou aux flammes. Si l'isolation est endommagée et si les câbles sont à nu, rapportez-le à un centre de service agréé Nikon pour le faire vérifier. Le non-respect de ces consignes de sécurité peut provoquer un incendie ou une décharge électrique.
- Ne manipulez pas la fiche ou l'adaptateur de charge avec les mains humides. Le non-respect de cette consigne de sécurité peut provoquer une décharge électrique.
- Ne l'utilisez pas avec un convertisseur de voyage ou un transformateur pour changer de tension, ni avec des inverseurs CC/CA. Vous risqueriez d'endommager le produit ou de provoquer une surchauffe ou un incendie.

 **Utilisez l'alimentation appropriée (accumulateur, adaptateur de charge, adaptateur secteur, câble USB)**

Opter pour une alimentation différente de celles fournies ou vendues par Nikon, risque de provoquer des dégâts ou une défaillance.

 **Utilisez des câbles adaptés**

Lors de la connexion aux ports d'entrée et de sortie, n'utilisez que les câbles dédiés, fournis ou vendus par Nikon afin de rester en conformité avec les réglementations relatives au matériel.

 **Manipulez les pièces mobiles avec le plus grand soin**

Faites attention à ne pas coincer vos doigts ou des objets dans le volet de protection de l'objectif ou dans d'autres pièces mobiles.

 **L'utilisation du flash à proximité des yeux du sujet peut provoquer une altération temporaire de la vision**

N'approchez jamais le flash à moins de 1 mètre du sujet.

Soyez particulièrement prudent quand vous photographiez des enfants.

 **N'utilisez pas le flash si la fenêtre du flash est en contact avec une personne ou un objet**

Le non-respect de cette consigne de sécurité peut provoquer des brûlures ou un incendie.

 **Évitez tout contact avec les cristaux liquides**

Si le moniteur venait à se casser, veillez à ne pas vous blesser avec le verre et évitez tout contact des cristaux liquides avec la peau, les yeux ou la bouche.

 **Mettez l'appareil hors tension si vous vous trouvez à bord d'un avion ou dans un hôpital**

Lorsque vous vous trouvez dans un avion, coupez l'alimentation au décollage et à l'atterrissage. N'utilisez pas les fonctions réseau sans fil pendant le vol. Lors d'une utilisation dans un hôpital, suivez les recommandations de l'établissement. Les ondes électromagnétiques émises par cet appareil photo risquent en effet d'interférer avec les systèmes électroniques de l'avion ou des instruments de l'hôpital. Si vous utilisez une carte Eye-Fi, retirez-la de l'appareil avant d'embarquer dans un avion ou de pénétrer dans un hôpital.

## Remarques

### **Avis pour les clients aux États-Unis**

#### **CONSIGNES DE SÉCURITÉ IMPORTANTES - CONSERVEZ CES INSTRUCTIONS.**

#### **DANGER – POUR RÉDUIRE LES RISQUES D'INCENDIE OU D'ÉLECTROCUTION, RESPECTEZ SCRUPULEUSEMENT CES INSTRUCTIONS**

Pour le raccordement à l'alimentation en dehors des États-Unis, utilisez un adaptateur de prise secteur configuré adéquatement pour la prise électrique, le cas échéant.

L'alimentation prévue doit être orientée verticalement ou posée sur le sol.

#### **Avis de la FCC (Federal Communications Commission) sur les interférences radioélectriques**

Cet équipement a été testé et déclaré conforme aux restrictions des périphériques numériques de classe B, conformément à l'article 15 de la réglementation de la FCC.

Ces restrictions visent à garantir une protection raisonnable contre les interférences nuisibles lorsque l'équipement est utilisé dans un environnement résidentiel. Cet équipement génère, utilise et peut émettre des radiofréquences et, s'il n'est pas installé et utilisé conformément au manuel d'instructions, il risque de causer des interférences néfastes avec les communications radio. Il n'y a toutefois aucune garantie que des interférences ne surviendront pas dans une installation donnée. Si cet appareil cause des interférences nuisibles à la réception radio ou télévision, ce qui peut être déterminé en mettant l'appareil sous tension et hors tension, l'utilisateur est invité à tenter de corriger l'interférence au moyen d'une ou de plusieurs des mesures suivantes :

- Réorienter ou déplacer l'antenne de réception.
- Augmenter la distance entre l'appareil et le récepteur.
- Connecter l'appareil à une prise se trouvant sur un circuit différent de celui où est connecté le récepteur.
- Consulter le fournisseur ou un technicien en radio/télévision expérimenté pour obtenir de l'aide.

#### **ATTENTION**

##### **Modifications**

La FCC impose que l'utilisateur soit averti que toute modification apportée à cet appareil et qui n'a pas été expressément approuvée par Nikon Corporation est de nature à annuler le droit d'utiliser l'appareil.

##### **Câbles d'interface**

Utilisez les câbles d'interface vendus ou fournis par Nikon pour votre appareil photo. L'utilisation d'autres câbles peut entraîner un dépassement des limites de la classe B, article 15 du règlement de la FCC.



**Avis pour les clients de l'État de Californie****AVERTISSEMENT**

La manipulation du câble de ce produit vous expose à du plomb, produit chimique reconnu dans l'État de Californie comme pouvant provoquer des anomalies congénitales ou autres problèmes génétiques.

**Lavez-vous les mains après manipulation.**

Nikon Inc.,

1300 Walt Whitman Road, Melville, New York 11747-3064, États-Unis.

Tél. : 631-547-4200

**Avis pour les clients au Canada**

CAN ICES-3 B / NMB-3 B

**Avis pour les clients en Europe****ATTENTION****RISQUE D'EXPLOSION EN CAS DE REMPLACEMENT DE L'ACCUMULATEUR PAR UN TYPE NON CORRECT.****ÉLIMINEZ LES ACCUMULATEURS USAGÉS CONFORMÉMENT AUX INSTRUCTIONS.**

Ce symbole indique que le matériel électrique et électronique doit être jeté dans les conteneurs appropriés.

Les mentions suivantes s'appliquent uniquement aux utilisateurs situés dans les pays européens :

- Ce produit doit être jeté dans un point de collecte approprié. Il ne doit pas être jeté avec les déchets ménagers.
- Le tri sélectif et le recyclage permettent de préserver les ressources naturelles et d'éviter les conséquences négatives pour la santé humaine et l'environnement, qui peuvent être provoquées par une élimination incorrecte.
- Pour plus d'informations, contactez votre revendeur ou les autorités locales chargées de la gestion des déchets.



Ce symbole sur l'accumulateur indique qu'il doit être collecté séparément.

Les mentions suivantes s'appliquent uniquement aux utilisateurs situés dans les pays européens :

- Tous les accumulateurs, qu'ils portent ce symbole ou non, doivent être recueillis séparément dans un point de collecte approprié. Ils ne doivent pas être jetés avec les déchets ménagers.
- Pour plus d'informations, contactez votre revendeur ou les autorités locales chargées de la gestion des déchets.



## Wi-Fi (réseau sans fil)

Ce produit est régi par la législation de l'administration américaine chargée des exportations et vous devez obtenir l'autorisation du gouvernement des États-Unis si vous exportez ou réexportez ce produit vers un pays soumis à un embargo américain sur les biens. Les pays suivants sont soumis à embargo : Cuba, Iran, Corée du Nord, Soudan et Syrie. Comme les pays concernés peuvent changer, veuillez contacter le Ministère américain du commerce pour obtenir les informations les plus récentes.

### **Restrictions relatives aux appareils sans fil**

L'émetteur-récepteur sans fil inclus dans ce produit est conforme aux réglementations relatives au matériel sans fil en vigueur dans le pays où il est vendu et ne peut pas être utilisé dans d'autres pays (les produits achetés dans les pays de l'Union européenne ou de l'AELE peuvent être utilisés partout dans ces régions). La responsabilité de Nikon ne saurait être engagée en cas d'utilisation dans un autre pays. Les utilisateurs souhaitant connaître le pays de vente d'origine du produit doivent s'adresser à leur centre de service Nikon local ou au représentant Nikon agréé. Cette restriction s'applique uniquement à l'utilisation sans fil du produit, à l'exclusion de tout autre usage du produit.

### **À l'attention des clients aux États-Unis et au Canada**

#### **Avis de la FCC (Federal Communications Commission) et d'IC (Industry of Canada)**

##### **Déclaration de conformité**

Cet équipement est conforme aux dispositions prévues par l'article 15 du FCC règlement de la FCC et à la (aux) norme(s) RSS exempte de licence d'Industry Canada. Son fonctionnement est soumis aux deux conditions suivantes : (1) cet appareil ne doit pas causer d'interférence et (2) cet appareil doit accepter toute interférence, notamment les interférences qui peuvent affecter son fonctionnement.

##### **Déclaration de la FCC et d'IC sur les hautes fréquences**

Cet émetteur ne doit pas se trouver à proximité d'un autre émetteur ou d'une autre antenne, ou encore être utilisé en même temps que ceux-ci.

Aucune preuve scientifique disponible ne révèle de problèmes de santé liés à l'utilisation d'appareils sans fil de faible puissance. Toutefois, il n'existe aucune preuve que ceux-ci soient absolument sûrs. En cours d'utilisation, les appareils sans fil de faible puissance émettent des hautes fréquences (HF) de faible niveau, dans la gamme de fréquences des micro-ondes. Alors que des niveaux élevés de HF peuvent avoir un effet sur la santé (en chauffant des tissus), l'exposition à des HF de faible niveau n'engendre aucun échauffement susceptible d'avoir un effet néfaste connu sur la santé. De nombreuses études de l'exposition aux HF de faible niveau n'ont démontré aucun effet biologique. Certaines études ont suggéré que des effets biologiques pouvaient apparaître, mais des recherches supplémentaires n'ont pas pu corroborer ces résultats.

Le COOLPIX S6900, équipé d'un module LAN sans fil WSDB-686GN (FCC ID:2AAD3AA1G0J0 / IC ID:4634A-2150EC), a été testé et déclaré conforme aux limites d'exposition aux rayonnements définies par FCC/IC pour un environnement non contrôlé. Il répond en outre aux consignes d'exposition aux hautes fréquences définies par la FCC dans le Supplément C du bulletin OET65 et au Règlement d'exposition aux hautes fréquences (RF) RSS-102 d'IC. Consultez le rapport d'essais SAR disponible sur le site Web de la FCC.

### **Informations concernant l'exposition aux fréquences radio (RF)**

La puissance de sortie émise par l'appareil de sans fil est inférieure à la limite d'exposition aux fréquences radio d'Industry Canada (IC). Utilisez l'appareil de sans fil de façon à minimiser les contacts humains lors du fonctionnement normal.

Ce périphérique a été évalué et démontré conforme aux limites SAR (Specific Absorption Rate - Taux d'absorption spécifique) d'IC lorsqu'il est installé dans des produits hôtes particuliers qui fonctionnent dans des conditions d'exposition à des appareils portables.

### **Déclaration de conformité (Europe)**

Par la présente, Nikon Corporation déclare que le COOLPIX S6900 est conforme aux exigences essentielles et aux autres dispositions pertinentes de la directive 1999/5/CE. Vous pouvez consulter la déclaration de conformité à l'adresse [http://imaging.nikon.com/support/pdf/DoC\\_S6900.pdf](http://imaging.nikon.com/support/pdf/DoC_S6900.pdf).

### **Avis aux clients au Maroc**

Cet appareil est conforme à la réglementation sur les hautes fréquences.

AGREE PAR L'ANRT MAROC  
Numéro d'agrément : MR 8733 ANRT 2013  
Date d'agrément : 11/12/2013

## Précautions relatives aux transmissions radio

Gardez toujours à l'esprit que l'émission ou la réception radio de données peuvent être interceptées par des tiers. Notez que Nikon ne peut être tenu responsable d'éventuelles fuites de données ou d'informations survenant en cours de transfert.



## Gestion des informations privées et avis de non-responsabilité

- Les informations utilisateur enregistrées et configurées sur le produit, y compris les réglages de connexion au réseau sans fil et d'autres informations privées, sont susceptibles d'être altérées et perdues en cas d'erreur d'utilisation, de présence d'électricité statique, d'accident, de dysfonctionnement, de réparation ou après toute autre manipulation. Pensez à effectuer des sauvegardes de vos données importantes. Nikon n'est pas responsable de tous dommages directs ou indirects ou pertes de profit résultant des altérations ou des pertes d'informations qui ne sont pas imputables à Nikon.
- Avant de mettre ce produit au rebut ou de le céder à un autre propriétaire, exécutez **Réinitialisation** dans le menu configuration (📖87) afin d'effacer toutes les informations utilisateur qui ont été enregistrées et configurées sur le produit, y compris les paramètres de connexion à un réseau sans fil et les autres données personnelles éventuelles.

# Table des matières

Introduction .....	i
À lire en premier.....	i
Autres informations.....	i
Comment fixer la dragonne de l'appareil photo .....	ii
Informations et recommandations.....	iii
Pour votre sécurité.....	vi
AVERTISSEMENTS .....	vi
Remarques .....	ix
Wi-Fi (réseau sans fil) .....	xi
<hr/>	
Descriptif de l'appareil photo .....	1
Le boîtier de l'appareil photo .....	1
Ouverture et réglage de l'angle du moniteur.....	2
Utilisation du pied .....	3
Utilisation de l'écran tactile.....	4
Le moniteur.....	6
Mode de prise de vue .....	6
Mode de visualisation .....	8
<hr/>	
Préparation de la prise de vue .....	10
Insertion de l'accumulateur et de la carte mémoire.....	10
Retrait de l'accumulateur ou de la carte mémoire.....	10
Cartes mémoire et mémoire interne .....	10
Charge de l'accumulateur.....	11
Mise sous tension de l'appareil photo et réglage de la langue, de la date et de l'heure .....	13
<hr/>	
Opérations de base de la prise de vue et de la visualisation .....	15
Prise de vue en mode Sélecteur automatique.....	15
Utilisation du zoom.....	17
Le déclencheur.....	17
Utilisation du déclencheur avant .....	18
Prise de vue tactile .....	18
Visualisation des images .....	19
Effacement d'images .....	20
Changement de mode de prise de vue .....	22
Utilisation du flash, du retardateur, etc. ....	23
Enregistrement de vidéos.....	23



<b>Fonctions de prise de vue</b> .....	<b>24</b>
Mode  (Sélecteur automatique) .....	24
Mode scène (types de prise de vue adaptés aux scènes).....	25
Conseils et remarques.....	27
Prise de vue en mode panoramique simplifié.....	31
Visualisation en mode panoramique simplifié.....	33
Mode effets spéciaux (application d'effets pendant la prise de vue) .....	34
Mode portrait optimisé (prise de vue de sujets souriants) .....	36
Mode glamour (amélioration des visages humains pendant la prise de vue)	
.....	37
Utilisation de la fonction Mosaïque portrait.....	38
Mode  (auto).....	39
Utilisation de la fonction Effets rapides.....	40
Utilisation du retardateur avec la fonction de commande gestuelle.....	41
Mode de flash.....	43
Retardateur .....	45
Mode macro (prise de vue en gros plan).....	46
Correction d'exposition (réglage de la luminosité).....	47
Réglages par défaut (flash, retardateur, etc.).....	48
Mise au point.....	50
Utilisation de la fonction Détection des visages .....	50
Utilisation de la fonction Maquillage.....	51
Utilisation de la fonction AF sur le sujet principal .....	52
Sujets non adaptés à l'autofocus .....	53
Mémorisation de la mise au point.....	54
<b>Fonctions qui ne peuvent pas être utilisées simultanément pendant la prise de</b>	
<b>vue</b> .....	<b>55</b>
<b>Fonctions de visualisation</b> .....	<b>58</b>
Fonction Loupe .....	58
Visualisation par planche d'images/affichage du calendrier .....	59
Mode photos favorites.....	60
Ajout d'images à des albums .....	60
Visualisation d'images stockées dans des albums .....	61
Suppression d'images des albums.....	62
Changement d'icône d'un album.....	63
Mode tri automatique .....	64
Mode classement par date.....	65
Visualisation et effacement de photos prises en rafale (séquence) .....	66
Visualisation des images d'une séquence.....	66
Effacement d'images d'une séquence .....	67

<b>Modification des images (images fixes).....</b>	<b>68</b>
Avant de modifier des images.....	68
Effets rapides : modification de la teinte ou de l'ambiance .....	68
Retouche rapide : amélioration du contraste et de la saturation .....	69
D-Lighting : amélioration de la luminosité et du contraste .....	70
Correction des yeux rouges : correction des yeux rouges lors de la prise de vue avec le flash .....	70
Retouche glamour : amélioration des visages humains.....	71
Retouche créative : (Écriture et dessin sur les images).....	73
Étirement : étirement d'images .....	75
Perspective : réglage du sens de la perspective.....	76
Adoucissement sélectif : rendre flou l'arrière-plan.....	77
Mini-photo : réduction de la taille d'une image.....	78
Recadrage : création d'une copie recadrée .....	79

<b>Enregistrement et visualisation de vidéos .....</b>	<b>80</b>
Capture d'images fixes lors de l'enregistrement de vidéos.....	83
Opérations pendant la visualisation d'une vidéo .....	84
Édition des vidéos .....	85
Extraction et enregistrement de la partie souhaitée d'une vidéo enregistrée... ..	85
Enregistrement d'un champ d'une vidéo en tant qu'image fixe .....	86

<b>Utilisation des menus .....</b>	<b>87</b>
<b>Le menu prise de vue (pour le mode  (auto)).....</b>	<b>89</b>
Taille d'image (taille et qualité d'image).....	89
Déclenchement tactile .....	91
Balance des blancs (réglage de la teinte) .....	94
Prise de vue en rafale.....	96
Sensibilité.....	99
Options couleur .....	100
Mode de zones AF.....	101
Mode autofocus.....	104
Effets rapides .....	104
<b>Le menu portrait optimisé.....</b>	<b>105</b>
Maquillage .....	105
Détecteur de sourire .....	106
Sélect. yeux ouverts.....	107
<b>Le menu Mode glamour.....</b>	<b>108</b>
Mosaïque portrait .....	108
<b>Le Menu Visualisation .....</b>	<b>109</b>
Marquer pour transfert Wi-Fi .....	109
Diaporama.....	110

Protéger .....	111
Rotation image .....	111
Annotation vocale.....	112
Copier (Copie entre la carte mémoire et la mémoire interne).....	113
Options affich. séquence .....	114
Choix image représentative .....	114
Écran de sélection des images .....	115
<b>Le menu vidéo .....</b>	<b>116</b>
Options vidéo.....	116
Commencer par la séq. HS.....	120
Mode autofocus .....	120
VR vidéo .....	121
Réduction bruit du vent.....	122
Cadence de prise de vue .....	122
<b>Le menu options Wi-Fi.....</b>	<b>123</b>
Utilisation du clavier de saisie de texte .....	124
<b>Le menu configuration .....</b>	<b>125</b>
Écran d'accueil.....	125
Fuseau horaire et date .....	126
Réglages du moniteur .....	128
Horodatage.....	130
VR photo.....	131
Détection mouvement.....	132
Assistance AF.....	133
Zoom numérique .....	133
Réglages du son.....	134
Extinction auto .....	134
Formatage de la carte/Formater la mémoire.....	135
Langue/Language.....	136
HDMI .....	136
Charge par ordinateur.....	137
Délect. yeux fermés.....	138
Transfert Eye-Fi .....	139
Réinitialisation .....	140
Version firmware .....	140
<b>Utilisation de la fonction Wi-Fi (réseau sans fil).....</b>	<b>141</b>
<b>Fonctions pouvant être effectuées avec le Wi-Fi .....</b>	<b>141</b>
Prendre des photos .....	141
Visualiser des photos.....	141
<b>Installation du logiciel sur le périphérique mobile.....</b>	<b>141</b>
<b>Connexion du périphérique mobile à l'appareil photo .....</b>	<b>142</b>

Présélection sur l'appareil photo des images que vous souhaitez transférer vers un périphérique mobile .....	144
--	-----

---

<b>Connexion de l'appareil photo à un téléviseur, une imprimante ou un ordinateur .....</b>	<b>145</b>
---	------------

<b>Connexion de l'appareil photo à un téléviseur (visualisation sur un téléviseur) .....</b>	<b>147</b>
--	------------

<b>Connexion de l'appareil photo à une imprimante (impression directe) .....</b>	<b>148</b>
--	------------

Connexion de l'appareil photo à une imprimante .....	148
--	-----

Impression des images une à une .....	149
---------------------------------------	-----

Impression de plusieurs images .....	150
--------------------------------------	-----

<b>Utilisation de ViewNX 2 (Transfert d'images vers un ordinateur) .....</b>	<b>152</b>
--	------------

Installation de ViewNX 2 .....	152
--------------------------------	-----

Transfert d'images vers un ordinateur .....	152
---	-----

---

<b>Notes techniques .....</b>	<b>154</b>
-------------------------------	------------

<b>Entretien du produit .....</b>	<b>155</b>
-----------------------------------	------------

L'appareil photo .....	155
------------------------	-----

L'accumulateur .....	156
----------------------	-----

L'adaptateur de charge .....	157
------------------------------	-----

Cartes mémoire .....	158
----------------------	-----

<b>Nettoyage et stockage .....</b>	<b>159</b>
------------------------------------	------------

Nettoyage .....	159
-----------------	-----

Stockage .....	159
----------------	-----

<b>Messages d'erreur .....</b>	<b>160</b>
--------------------------------	------------

<b>Dépannage .....</b>	<b>164</b>
------------------------	------------

<b>Noms de fichiers .....</b>	<b>171</b>
-------------------------------	------------

<b>Accessoires optionnels .....</b>	<b>172</b>
-------------------------------------	------------

<b>Fiche technique .....</b>	<b>173</b>
------------------------------	------------

Cartes mémoire approuvées .....	177
---------------------------------	-----

<b>Index .....</b>	<b>179</b>
--------------------	------------

# Descriptif de l'appareil photo

## Le boîtier de l'appareil photo

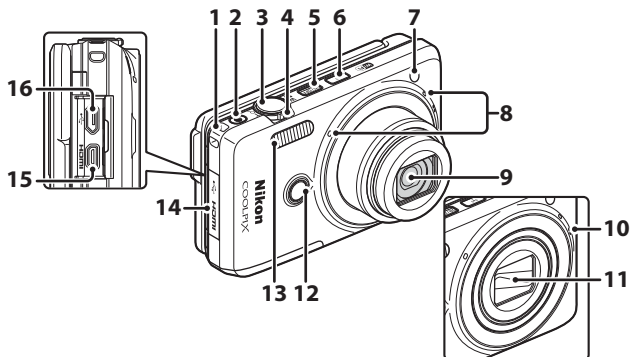

**Volet de protection de l'objectif fermé**

<b>1</b>	Ceillet pour dragonne de l'appareil photo .....	ii
<b>2</b>	Commande <b>●</b> (enregistrement vidéo) .....	23
<b>3</b>	Déclencheur .....	16
	Commande de zoom .....	17
<b>4</b>	<b>W</b> : Grand-angle .....	17
	<b>T</b> : Téléobjectif .....	17
	<b>☒</b> : Visualisation par planche d'images .....	59
	<b>Q</b> : Fonction loupe .....	58
<b>5</b>	Commutateur marche-arrêt/témoin de mise sous tension .....	13
<b>6</b>	Commande Wi-Fi .....	142, 144
<b>7</b>	Témoin du retardateur .....	45
	Illuminateur d'assistance AF .....	
<b>8</b>	Microphone (stéréo) .....	112
<b>9</b>	Objectif .....	
<b>10</b>	Haut-parleur .....	
<b>11</b>	Volet de protection de l'objectif .....	
<b>12</b>	Déclencheur avant .....	18
<b>13</b>	Flash .....	43
<b>14</b>	Volet des connecteurs .....	145
<b>15</b>	Micro-connecteur HDMI (type D) .....	145
<b>16</b>	Connecteur micro-USB .....	145

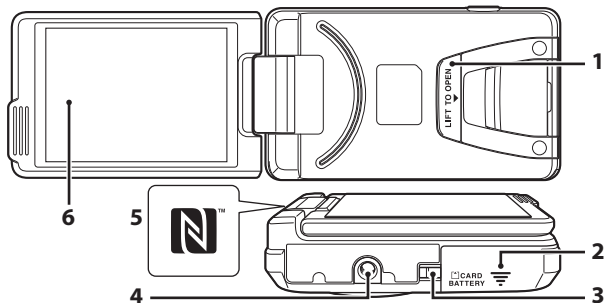

<b>1</b>	Pied .....	3	<b>4</b>	Filetage pour fixation sur trépied .....	175
<b>2</b>	Volet du logement pour accumulateur/carte mémoire .....	10	<b>5</b>	Antenne NFC .....	142, 144
<b>3</b>	Volet des connecteurs d'alimentation (pour le raccordement d'un adaptateur secteur en option)		<b>6</b>	Moniteur .....	6

## Ouverture et réglage de l'angle du moniteur

Sur cet appareil photo, il est possible de régler la direction et l'angle du moniteur. Pour une prise de vue normale, repliez le moniteur contre le dos de l'appareil en le dirigeant vers l'arrière (③).

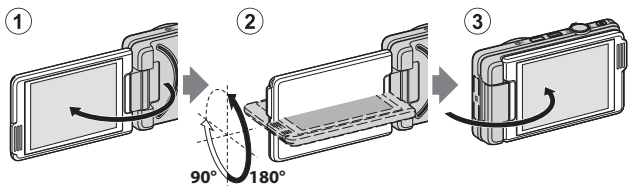

Quand vous n'utilisez pas l'appareil ou que vous le transportez, protégez le moniteur contre les griffes et la saleté en le refermant face vers l'intérieur, contre le dos de l'appareil photo.

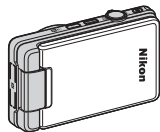

### ✓ Remarques concernant le moniteur

Lorsque vous déplacez le moniteur, n'exercez pas une force excessive et veillez à le tourner lentement au sein de sa plage de réglage.

## Utilisation du pied

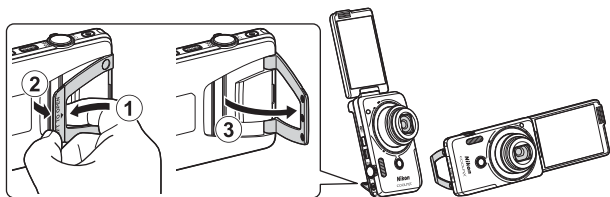

Insérez l'accumulateur dans l'appareil photo (☞10) et ouvrez le moniteur de 180 degrés. Insérez le doigt sous le pied (**LIFT TO OPEN**) (①) et saisissez-le avec les doigts en le tirant vers l'extérieur (②). Vous pouvez également utiliser le pied en position totalement ouverte (87 degrés) ou partiellement ouverte au niveau de la butée intermédiaire (67 degrés) (③).



### ✓ Remarques concernant le pied

- Si le pied est incliné sous un angle différent de ceux spécifiés ci-dessus, l'appareil photo risque d'être instable et de tomber. Réglez l'angle afin que l'appareil soit stable et **veillez à le poser sur une surface stable et horizontale avant de l'utiliser.**
- **N'oubliez pas de replier le pied avant de retourner le moniteur** en position fermée contre le dos de l'appareil photo.
- N'ouvrez pas le pied en forçant (au delà de 87 degrés). Vous risqueriez d'endommager l'appareil photo.

### 📎 Conseil d'utilisation du pied

L'utilisation du pied avec la fonction de commande gestuelle (☞41) ou **Mosaïque portrait** en mode glamour (☞38) facilite la réalisation des autoportraits.

## Utilisation de l'écran tactile

Le moniteur de cet appareil photo est équipé d'un écran tactile qui se commande du bout du doigt. Exécutez les actions ci-dessous pour commander l'écran tactile.

### Toucher

#### Touchez l'écran tactile.

Cette opération vous permet de :

- Sélectionner des icônes
- Sélectionner des images en mode de visualisation par planche d'images
- Exécuter une prise de vue tactile

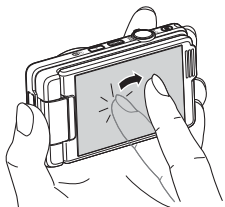

### Glisser

#### Glissez le doigt sur l'écran tactile, puis éloignez-le.

Cette opération vous permet de :

- Faire défiler des images en mode de visualisation plein écran
- Déplacer la partie visible d'une image agrandie à l'aide de la fonction loupe
- Déplacer des curseurs, notamment pour régler la correction de l'exposition

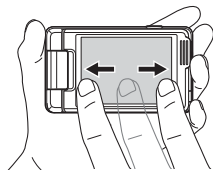

### Écarter/Pincer

#### Écartez/pincez deux doigts ensemble.

Cette opération vous permet de :

- Effectuer un zoom avant/arrière sur une image en mode de visualisation
- Basculer du mode de visualisation plein écran vers le mode de visualisation par planche d'images

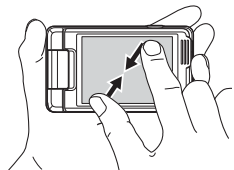
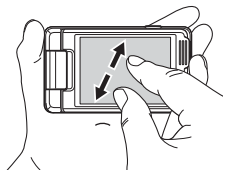



### **Remarques concernant l'écran tactile**

- L'écran tactile de cet appareil photo repose sur l'électricité statique. Il est possible qu'il ne réagisse pas en cas de contact avec les ongles ou lorsque vous portez des gants.
- N'appuyez pas sur l'écran tactile avec un objet pointu.
- N'exercez pas une pression inutile sur l'écran tactile.
- Il est possible que l'écran tactile ne réagisse pas au toucher s'il est recouvert d'un film de protection disponible dans le commerce.

### **Remarques concernant l'utilisation de l'écran tactile**

- Il est possible que l'appareil photo ne fonctionne pas correctement si vous maintenez le doigt immobile trop longtemps au même endroit.
- Lorsque vous faites glisser les doigts, que vous les écartez ou les pincez, il est possible que l'appareil photo ne fonctionne pas correctement si vous exécutez les actions suivantes :
  - Tapoter le doigt sur l'écran tactile
  - Glisser le doigt sur une distance trop courte
  - Toucher trop légèrement l'écran tactile
  - Déplacer le doigt trop rapidement
  - Ne pas déplacer les deux doigts simultanément lorsque vous les écartez ou les pincez
- Il est possible que l'écran tactile ne fonctionne pas correctement lorsque vous le touchez alors qu'il est déjà en contact avec un autre objet.

# Le moniteur

Les informations affichées sur le moniteur pendant la prise de vue et la visualisation varient en fonction des réglages et de l'état d'utilisation de l'appareil photo. Par défaut, les informations sont affichées à la mise sous tension et au moment où vous utilisez l'appareil photo, puis elles disparaissent après quelques secondes (lorsque **Infos photos** est réglé sur **Infos auto** sous **Réglages du moniteur** (128)).

## Mode de prise de vue

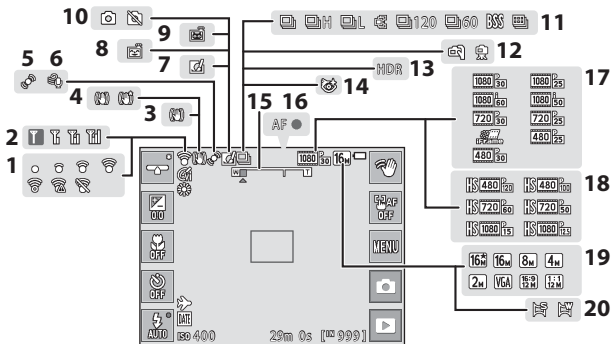

- 1** Indicateur de communication Eye-Fi ..... 139
- 2** Indicateur de communication Wi-Fi ..... 123, 142
- 3** Icône VR photo ..... 131
- 4** Icône VR vidéo ..... 121
- 5** Icône Détection mouvement ..... 132
- 6** Réduction du bruit du vent ..... 122
- 7** Icône Effets rapides ..... 40, 104
- 8** Détecteur de sourire ..... 106
- 9** Déclenchement auto ..... 30
- 10** Capture d'image fixe (pendant l'enregistrement vidéo) ..... 83

- 11** Mode de prise de vue en rafale ..... 96
- 12** À main levée/trépied ..... 27, 28
- 13** Contre-jour (HDR) ..... 29
- 14** Icône Sélect. yeux ouverts ..... 107
- 15** Indicateur de zoom ..... 17, 46
- 16** Indicateur de mise au point ..... 16
- 17** Options vidéo (vidéos à vitesse normale) ..... 116
- 18** Options vidéo (vidéos HS) ..... 117
- 19** Taille d'image ..... 89
- 20** Panoramique simplifié ..... 31

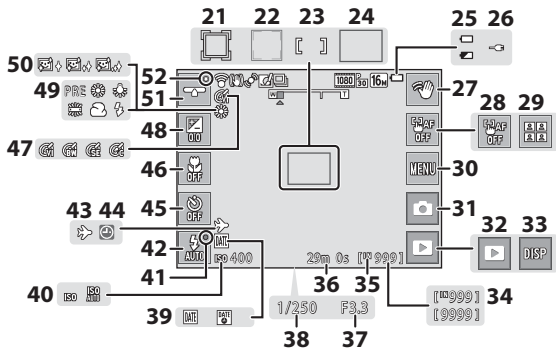

<b>21</b>	Zone de mise au point (suivi du sujet).....	102, 103	<b>35</b>	Indicateur de mémoire interne .....	14
<b>22</b>	Zone de mise au point (détection des visages ou des animaux domestiques).....	30, 36, 50, 101	<b>36</b>	Durée d'enregistrement vidéo restante.....	23
<b>23</b>	Zone de mise au point (centre).....	54	<b>37</b>	Ouverture.....	17
<b>24</b>	Zone de mise au point (AF sur le sujet principal).....	52, 102	<b>38</b>	Vitesse d'obturation.....	17
<b>25</b>	Indicateur du niveau de charge de l'accumulateur .....	14	<b>39</b>	Horodatage.....	130
<b>26</b>	Indicateur de connexion de l'adaptateur de charge		<b>40</b>	Sensibilité.....	99
<b>27</b>	Commande gestuelle.....	41	<b>41</b>	Indicateur de flash .....	43
<b>28</b>	Annulation AF tactile.....	93	<b>42</b>	Mode de flash .....	43
<b>29</b>	Mosaïque portrait.....	38	<b>43</b>	Icône Destination .....	126
<b>30</b>	Icône Écran de menu .....	87, 89, 105, 108, 116, 123, 125	<b>44</b>	Indicateur « Date non programmée » .....	165
<b>31</b>	Mode de prise de vue .....	15, 22, 24, 25, 34, 36, 37, 39	<b>45</b>	Indicateur de retardateur .....	45
<b>32</b>	Mode de visualisation (bascule vers le mode de visualisation) .....	19	<b>46</b>	Mode macro .....	46
<b>33</b>	Réaffichage des informations .....	23, 128	<b>47</b>	Options couleur.....	100
<b>34</b>	Nombre de vues restantes (images fixes).....	14	<b>48</b>	Valeur de correction d'exposition .....	47
			<b>49</b>	Mode balance des blancs .....	94
			<b>50</b>	Maquillage.....	105
			<b>51</b>	Affichage des curseurs.....	26, 35, 37
			<b>52</b>	Indicateur « Réglages modifiés »	

## Mode de visualisation

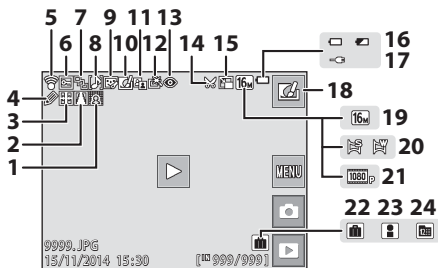

<b>1</b>	Icône Adoucissement sélectif.....	77	<b>13</b>	Icône Correction des yeux rouges	.....	70
<b>2</b>	Icône Perspective.....	76	<b>14</b>	Icône Recadrer.....	58, 79	
<b>3</b>	Icône Étirement.....	75	<b>15</b>	Icône Mini-photo.....	78	
<b>4</b>	Icône Retouche créative.....	73	<b>16</b>	Indicateur du niveau de charge de	l'accumulateur.....	14
<b>5</b>	Indicateur de communication Eye-Fi	.....	<b>17</b>	Indicateur de connexion de	l'adaptateur de charge	
<b>6</b>	Icône Protéger.....	111	<b>18</b>	Effets rapides		
<b>7</b>	Affichage de séquence (lorsque		<b>19</b>	Taille d'image.....	89	
	<b>Chaque image</b> est sélectionné)	.....	<b>20</b>	Panoramique simplifié.....	33	
		114	<b>21</b>	Options vidéo.....	116	
<b>8</b>	Indicateur d'annotation vocale....	112	<b>22</b>	Icône Album en mode images	favorites.....	60
<b>9</b>	Icône Retouche glamour.....	71	<b>23</b>	Icône Catégorie en mode tri	automatique.....	64
<b>10</b>	Icône Effets rapides.....	68	<b>24</b>	Icône Classement par date.....	65	
<b>11</b>	Icône D-Lighting.....	70				
<b>12</b>	Icône Retouche rapide.....	69				

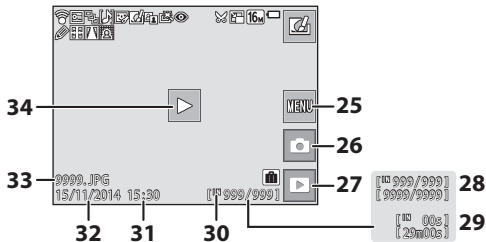

- |           |   |           |  |
|-----------|---|-----------|--|
| <b>25</b> | Icône Écran de menu<br>.....87, 109, 123, 125                       | <b>30</b> | Indicateur de mémoire interne  |
| <b>26</b> | Mode de prise de vue (bascule vers le mode de prise de vue)..... 19 | <b>31</b> | Heure d'enregistrement   |
| <b>27</b> | Mode de visualisation.....60, 64, 65                                | <b>32</b> | Date d'enregistrement  |
| <b>28</b> | Numéro de l'image actuelle/<br>nombre total d'images                | <b>33</b> | Numéro et type de fichier..... 171   |
| <b>29</b> | Durée de la vidéo ou durée de lecture écoulée                       | <b>34</b> | Visualisation en mode panoramique simplifié<br>Visualisation de séquence<br>Visualisation de vidéo |

### **Rotation de l'écran du moniteur**

L'écran du moniteur pivote automatiquement de la manière illustrée ci-dessous, selon l'orientation de l'appareil photo.

- L'écran du moniteur ne pivote pas pendant l'enregistrement ou la visualisation d'une vidéo.
- L'écran du moniteur ne pivote pas lorsqu'un écran de menu est affiché (fixe en orientation horizontale).

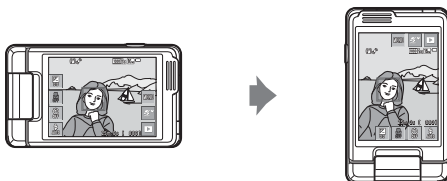

# Préparation de la prise de vue

## Insertion de l'accumulateur et de la carte mémoire

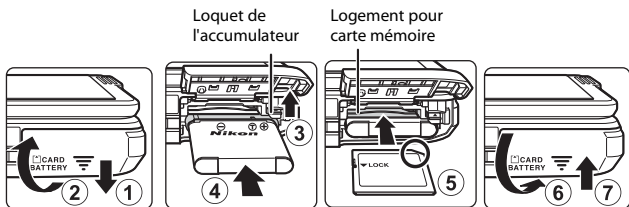

- Les bornes positive et négative de l'accumulateur étant correctement orientées, déplacez le loquet orange de l'accumulateur (3) et insérez-le à fond (4).
- Faites glisser la carte mémoire jusqu'à ce qu'elle se verrouille en émettant un déclic (5).
- Veuillez à ne pas insérer l'accumulateur ou la carte mémoire à l'envers ou tête en bas, car cela pourrait provoquer une défaillance.

### Formatage d'une carte mémoire

Lorsque vous insérez pour la première fois une carte mémoire précédemment utilisée dans un autre appareil, veuillez à la formater à l'aide de cet appareil photo. Insérez la carte mémoire dans l'appareil photo, touchez **MENU** et sélectionnez **Formatage de la carte** dans le menu configuration (87).

### Retrait de l'accumulateur ou de la carte mémoire

Mettez l'appareil photo hors tension et assurez-vous que le témoin de mise sous tension et le moniteur sont éteints, puis ouvrez le volet du logement pour accumulateur/carte mémoire.

- Pour éjecter l'accumulateur déplacez son loquet.
- Poussez délicatement la carte mémoire dans l'appareil photo afin de l'éjecter partiellement.
- Soyez vigilant, car au terme de l'utilisation, l'appareil photo, l'accumulateur et la carte mémoire peuvent être très chauds.

### Cartes mémoire et mémoire interne

Les données de l'appareil photo, y compris les photos et les vidéos peuvent être enregistrées sur une carte mémoire ou dans la mémoire interne de l'appareil photo. Si vous souhaitez utiliser la mémoire interne de l'appareil photo, retirez la carte mémoire.

# Charge de l'accumulateur

- 1 L'accumulateur étant en place, raccordez l'appareil photo à une prise électrique.

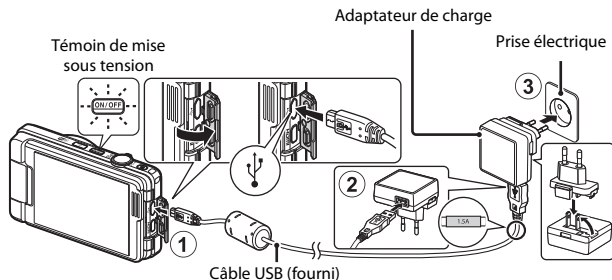

Si un adaptateur de prise secteur\* est fourni avec votre appareil photo, raccordez-le convenablement à l'adaptateur de charge. Une fois les deux adaptateurs raccordés, n'essayez pas de retirer de force l'adaptateur de prise secteur afin de ne pas endommager le produit.

\* La forme de l'adaptateur de prise secteur varie selon le pays ou la région d'achat de l'appareil photo. Cette étape peut être ignorée si l'adaptateur de prise secteur est en permanence solidaire de l'adaptateur de charge.

- Le témoin de mise sous tension clignote lentement en orange pour indiquer que l'accumulateur est en cours de charge.
- Quand la charge est terminée, le témoin de mise sous tension s'éteint. 2 heures environ sont nécessaires pour recharger un accumulateur totalement à plat.
- L'accumulateur ne peut pas être chargé lorsque le témoin de mise sous tension clignote rapidement en orange, probablement pour une des raisons décrites ci-dessous.
  - La température ambiante ne convient pas pour la recharge.
  - Le câble USB ou l'adaptateur de charge n'est pas correctement raccordé.
  - L'accumulateur est endommagé.

- 2 Débranchez l'adaptateur de charge de la prise électrique, puis débranchez le câble USB.

### **Remarques concernant le câble USB**

- N'utilisez pas un câble USB autre que l'UC-E21. L'utilisation d'un câble USB autre que l'UC-E21 peut provoquer une surchauffe, un incendie ou l'électrocution.
- Veillez à ce que les fiches soient correctement orientées. N'insérez pas et ne retirez pas les fiches en les inclinant pour les connecter ou les déconnecter.

### **Remarques concernant la charge de l'accumulateur**

- Il est possible d'utiliser l'appareil photo pendant que l'accumulateur se recharge, cependant le temps de charge augmente.
- Si le niveau de charge de l'accumulateur est extrêmement faible, il peut être impossible d'utiliser l'appareil photo pendant la charge.
- En aucun cas, n'utilisez un adaptateur secteur d'un modèle ou d'une marque différents. Utilisez exclusivement l'adaptateur de charge EH-71P et non un adaptateur secteur USB ou un chargeur d'accumulateur pour téléphone mobile disponible dans le commerce. Le non-respect de cette consigne de sécurité pourrait entraîner une surchauffe ou endommager l'appareil photo.

### **Charge à l'aide d'un ordinateur ou d'un chargeur d'accumulateur**

- Vous pouvez aussi recharger l'accumulateur en raccordant l'appareil photo à un ordinateur.
- Vous pouvez utiliser le chargeur d'accumulateur MH-66 (disponible séparément) pour recharger l'accumulateur indépendamment de l'appareil photo.



# Mise sous tension de l'appareil photo et réglage de la langue, de la date et de l'heure

Lors de la mise sous tension initiale de l'appareil photo, l'écran de sélection de la langue et celui de réglage de la date et de l'heure de l'horloge de l'appareil photo s'affichent.

## 1 Appuyez sur le commutateur marche-arrêt pour mettre l'appareil photo sous tension.

- Le moniteur s'allume.
- Appuyez à nouveau sur le commutateur marche-arrêt pour mettre l'appareil photo hors tension.

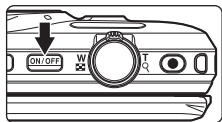

## 2 Touchez la langue souhaitée.



## 3 Touchez **Oui**.

## 4 Touchez ◀ ▶ pour sélectionner votre fuseau horaire, puis touchez **OK**.

- Touchez 🌐 pour afficher 🌐 au-dessus de la carte et activer l'heure d'été. Touchez 🌐 pour la désactiver.



## 5 Touchez pour sélectionner le format de la date.

## 6 Réglez la date et l'heure, puis touchez **OK**.

- Touchez un champ que vous souhaitez modifier, puis touchez ▲▼ pour régler la date et l'heure.

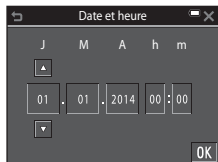

## 7 Quand la boîte de dialogue de confirmation s'affiche, touchez **Oui**.

- Quand les réglages sont terminés, l'objectif se déploie.
- L'écran de prise de vue s'affiche et vous pouvez prendre des photos en mode sélecteur automatique.
- Indicateur du niveau de charge de l'accumulateur

 : Le niveau de charge de l'accumulateur est élevé.

 : Le niveau de charge de l'accumulateur est faible.

- Nombre de vues restantes



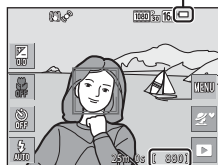

Si aucune carte mémoire n'est insérée dans l'appareil photo,  s'affiche et les images sont enregistrées dans la mémoire interne.

Indicateur du niveau de charge de l'accumulateur



Nombre de vues restantes

### **Modification du réglage de la langue ou de la date et de l'heure**

- Vous pouvez modifier ces réglages à l'aide de **Langue/Language** et **Fuseau horaire et date** dans le menu configuration  (📖87).
- Dans le menu configuration , vous pouvez activer l'heure d'été et faire avancer l'horloge d'une heure en sélectionnant  pour **Fuseau horaire et date** suivi de **Fuseau horaire** et en touchant , ou vous pouvez désactiver l'heure d'été et reculer l'horloge d'une heure en touchant à nouveau .

### **La pile de l'horloge**

- L'horloge de l'appareil photo est alimentée par une pile de secours intégrée. La pile de secours se recharge lorsque l'accumulateur principal est inséré dans l'appareil photo ou quand ce dernier est raccordé à un adaptateur secteur optionnel. Après une charge de 10 heures environ, la pile de secours permet à l'horloge de fonctionner pendant plusieurs jours.
- Si la pile de secours de l'appareil photo est déchargée, l'écran de réglage de la date et de l'heure s'affiche lors de la mise sous tension. Réglez à nouveau la date et l'heure (📖13).

# Opérations de base de la prise de vue et de la visualisation

## Prise de vue en mode Sélecteur automatique

### 1 Tenez fermement l'appareil photo.

- Veillez à ne pas mettre les doigts et d'autres objets sur l'objectif, le flash, l'illuminateur d'assistance AF, le microphone et le haut-parleur.
- Lorsque vous prenez des photos en cadrage portrait (« vertical »), tournez l'appareil photo de manière à ce que le flash se trouve au-dessus de l'objectif.

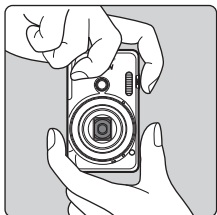
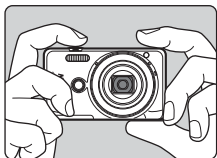

### 2 Cadrez la photo.

- Déplacez la commande de zoom pour modifier la position de l'objectif zoom.
- Lorsque l'appareil photo reconnaît la scène de la prise de vue, l'icône de mode de prise de vue change en conséquence.

Zoom arrière    Zoom avant

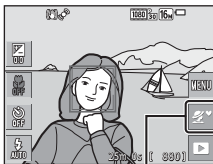
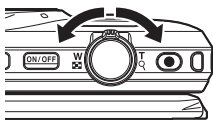

Icône de mode de prise de vue

### 3 Appuyez sur le déclencheur à mi-course.

- Lorsque la mise au point est effectuée sur le sujet, la zone de mise au point ou l'indicateur de mise au point brille en vert.
- En cas d'utilisation du zoom numérique, l'appareil photo effectue la mise au point sur le centre de la vue et la zone de mise au point ne s'affiche pas.
- Si la zone de mise au point ou l'indicateur de mise au point clignote, cela signale que la mise au point n'est pas nette sur l'appareil photo. Modifiez la composition et essayez à nouveau d'appuyer sur le déclencheur à mi-course.

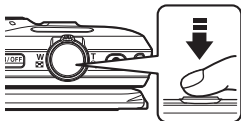

### 4 Sans lever le doigt, appuyez sur le déclencheur jusqu'en fin de course.



#### ✓ Remarques concernant l'enregistrement des images ou vidéos

L'indicateur du nombre de vues restantes ou l'indicateur du temps d'enregistrement restant clignote pendant l'enregistrement des images ou des vidéos. **N'ouvrez pas le volet du logement pour accumulateur/carte mémoire ou ne retirez pas l'accumulateur ou la carte mémoire** alors qu'un indicateur clignote. Cela pourrait provoquer la perte de données, ou encore endommager l'appareil photo ou la carte mémoire.

#### 📎 Fonction Extinction auto

- Si aucune opération n'est exécutée pendant une minute environ, le moniteur s'éteint, l'appareil photo passe en mode veille et le témoin de mise sous tension clignote. L'appareil photo reste trois minutes environ en mode veille, puis il s'éteint.
- Pour rallumer le moniteur alors que l'appareil photo est en mode veille, exécutez une opération en appuyant sur le commutateur marche-arrêt ou sur le déclencheur, par exemple.

#### 📎 Si vous utilisez un trépied

- Il est recommandé d'utiliser un trépied pour stabiliser l'appareil photo dans les situations suivantes :
  - Lorsque le mode flash (📖23) est réglé sur 🚫 (désactivé) lors de la prise de vue dans des conditions de faible luminosité
  - Lorsque le zoom est en position téléobjectif
- Lorsque vous utilisez un trépied pour stabiliser l'appareil photo pendant la prise de vue, réglez **VR photo** sur **Désactivée** dans le menu configuration (📖87) pour éviter des erreurs potentielles inhérentes à cette fonction.

## Utilisation du zoom

Quand vous déplacez la commande de zoom, la position de l'objectif zoom change.

- Pour effectuer un zoom avant : déplacez vers **T**
- Pour effectuer un zoom arrière : déplacez vers **W**

Lorsque vous allumez l'appareil photo, le zoom se déplace vers la position grand-angle maximale.

- L'indicateur de zoom apparaît sur l'écran de prise de vue lorsque vous déplacez la commande de zoom.
- Vous pouvez activer le zoom numérique, qui vous permet d'agrandir davantage le sujet jusqu'à environ 4x le facteur de zoom optique maximal, en déplaçant et en maintenant la commande de zoom vers la position **T** lorsque l'appareil photo est à la focale optique maximale.

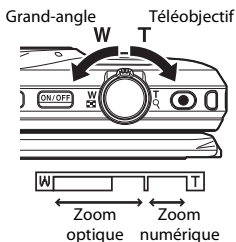



### Zoom numérique

L'indicateur de zoom vire au bleu lorsque le zoom numérique est activé et il vire au jaune lorsque vous accentuez davantage encore le grossissement.

- L'indicateur de zoom est bleu : l'utilisation du zoom dynamique fin entraîne une diminution de la qualité de l'image qui n'est pas perceptible.
- L'indicateur de zoom est jaune : dans certains cas, la qualité d'image est sensiblement réduite.
- L'indicateur brille en bleu sur une plage plus étendue lorsque l'image est de taille plus réduite.
- L'indicateur de zoom ne vire pas au bleu et il n'est pas possible d'utiliser le zoom dynamique fin avec les réglages suivants :
  - Mode scène **Sport** ou **Musée**
  - Réglages en rafale () autres que **Vue par vue**

## Le déclencheur

<p>Appuyer à mi-course</p> 	<p>Pour régler la mise au point et l'exposition (vitesse d'obturation et ouverture), sollicitez légèrement le déclencheur jusqu'à ce que vous sentiez une légère résistance. La mise au point et l'exposition restent mémorisées aussi longtemps que le déclencheur est enfoncé à mi-course.</p>
<p>Appuyer jusqu'en fin de course</p> 	<p>Appuyez sur le déclencheur jusqu'en fin de course pour déclencher et prendre une photo. Ne forcez pas lorsque vous appuyez sur le déclencheur, car vous risquez de bouger et de prendre des photos floues. Appuyez délicatement sur la commande.</p>

## Utilisation du déclencheur avant

Vous pouvez également prendre des photos en appuyant sur le déclencheur avant. Cette commande permet de réaliser facilement des autoportraits.

- Le déclencheur avant ne peut pas être enfoncé à mi-course.
- L'appareil photo règle la mise au point et l'exposition.



## Prise de vue tactile

La zone de mise au point active peut être modifiée en mode de prise de vue tactile. Par défaut, le déclencheur peut être actionné sans l'enfoncer ; en touchant simplement un sujet sur le moniteur (91).

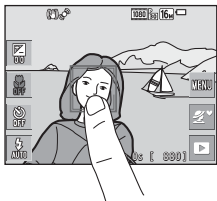

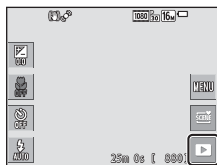

# Visualisation des images

- 1** Touchez l'icône du mode de visualisation pour accéder à celui-ci.



- 2** Faites glisser l'image actuelle pour afficher l'image précédente ou l'image suivante.

- Pour revenir en mode de prise de vue, touchez l'icône du mode de prise de vue sur le moniteur ou appuyez sur le déclencheur.
- Si  est affiché en mode de visualisation plein écran, vous pouvez toucher la commande  pour appliquer un effet à l'image.

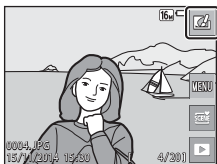
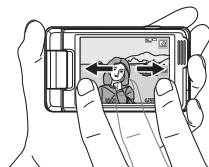

- Écartez deux doigts en mode de visualisation plein écran pour effectuer un zoom avant sur une image.

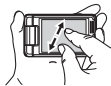

- En mode de visualisation plein écran, pincez deux doigts ensemble pour basculer vers le mode de visualisation par planche d'images et afficher plusieurs images à l'écran.



# Effacement d'images

- 1 Touchez **MENU**, puis **Effacer** pour effacer l'image actuellement affichée sur le moniteur.

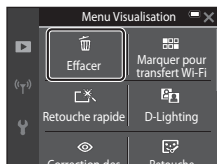

- 2 Touchez la méthode d'effacement souhaitée.

- Pour quitter sans effacer, touchez **X**.

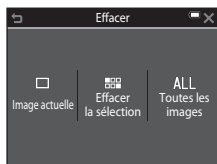

- 3 Touchez **Oui**.

- Les images effacées ne peuvent pas être récupérées.



## ✓ Effacement d'images prises en rafale (séquence)

- Les images prises en rafale sont enregistrées sous la forme d'une séquence dont seule la première image (image représentative) est affichée en mode de visualisation (réglage par défaut).
- Si vous touchez **MENU** et effacez une image représentative alors que celle-ci est affichée pour une séquence d'images, toutes les images de la séquence sont effacées.
- Pour effacer certaines images seulement d'une séquence, touchez **▶** pour les afficher une à une et touchez **MENU** pour supprimer l'image affichée.





## Utilisation de l'écran Effacer la sélection

**1** Sélectionnez une image que vous souhaitez effacer en la touchant pour afficher ✓.

- Pour annuler la sélection, touchez à nouveau l'image pour supprimer ✓.
- Faites glisser l'écran vers le haut ou vers le bas pour faire défiler les images.
- Déplacez la commande de zoom (📖1) vers **T** (🔍) pour basculer en mode de visualisation plein écran ou vers **W** (🗍) pour basculer en mode de visualisation par planche d'images.

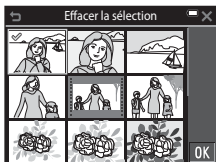

**2** Ajoutez ✓ à toutes les images que vous souhaitez effacer, puis touchez **OK** pour confirmer la sélection.

- Une boîte de dialogue de confirmation s'affiche. Suivez les instructions à l'écran pour terminer la procédure.

# Changement de mode de prise de vue

Les modes de prise de vue décrits ci-après sont disponibles.

-  **Sélecteur automatique**

L'appareil photo reconnaît automatiquement la scène de la prise de vue lorsque vous cadrez une photo, ce qui facilite la prise de vue à l'aide de réglages adaptés à la scène.

-  **Mode scène**

Les réglages de l'appareil sont optimisés en fonction de la scène choisie.

-  **Effets spéciaux**

Il est possible d'appliquer des effets aux images au cours de la prise de vue.

-  **Portrait optimisé**

Lorsque l'appareil photo détecte un visage souriant, il déclenche automatiquement sans que vous deviez appuyer sur le déclencheur (détecteur de sourire). Vous pouvez également utiliser l'option Maquillage pour adoucir les tons chair des visages humains.

-  **Mode glamour**

Des effets qui améliorent les visages peuvent être appliqués aux images pendant la prise de vue. En outre, chaque série de quatre à neuf images prises à intervalle à l'aide de la fonction Mosaïque portrait est enregistrée sous la forme d'une image en une seule vue.

-  **Mode auto**

Utilisé pour la prise de vue générale. Il est possible de modifier les réglages en fonction des conditions de prise de vue et du type de photo que vous souhaitez prendre.

## 1 Touchez l'icône du mode de prise de vue dans l'écran de prise de vue.

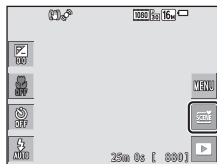

## 2 Touchez une icône pour sélectionner un mode de prise de vue.

- Quand le mode scène ou le mode Effets spéciaux est sélectionné, sélectionnez un mode scène ou un type d'effet dans l'écran suivant.



## Utilisation du flash, du retardateur, etc.

Vous pouvez toucher les icônes de l'écran de prise de vue pour activer les fonctions décrites ci-dessous. Touchez **DISP** si les icônes ne sont pas affichées.

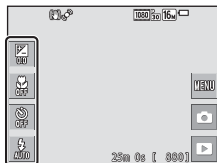

- **Correction d'exposition**  
Vous pouvez modifier la luminosité générale de l'image.
- **Mode macro**  
Utilisez le mode macro quand vous prenez des photos en gros plan.
- **Retardateur**  
L'appareil photo déclenche 10 secondes ou 2 secondes après l'appui du déclencheur.
- **Mode de flash**  
Vous pouvez sélectionner un mode de flash en fonction des conditions de prise de vue.

Les fonctions qui peuvent être activées varient selon le mode de prise de vue.

## Enregistrement de vidéos

Affichez l'écran de prise de vue et appuyez sur la commande **●** (enregistrement vidéo) pour démarrer l'enregistrement d'une vidéo. Appuyez de nouveau sur la commande **●** pour terminer l'enregistrement.

- Pour visualiser une vidéo, sélectionnez-la en mode de visualisation plein écran et touchez **▶**.

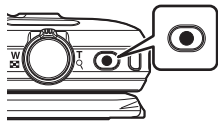











# Fonctions de prise de vue

## Mode (Sélecteur automatique)

L'appareil photo reconnaît automatiquement la scène de la prise de vue lorsque vous cadrez une photo, ce qui facilite la prise de vue à l'aide de réglages adaptés à la scène.

Passez en mode de prise de vue → touchez l'icône de mode de prise de vue → mode  (sélecteur automatique)

Lorsque l'appareil photo reconnaît automatiquement la scène de prise de vue, l'icône de mode de prise de vue affichée sur l'écran de prise de vue change en conséquence.

	Portrait (pour prendre des portraits en gros plan d'une ou deux personnes)
	Portrait (pour prendre des portraits d'un grand nombre de personnes ou des images dans lesquelles l'arrière plan occupe une large partie du cadre)
	Paysage
	Portrait de nuit (pour prendre des portraits en gros plan d'une ou deux personnes)
	Portrait de nuit (pour prendre des portraits d'un grand nombre de personnes ou des images dans lesquelles l'arrière plan occupe une large partie du cadre)
	Paysage de nuit
	Gros plan
	Contre-jour (pour prendre des photos de sujets autres que des personnes)
	Contre-jour (pour prendre des portraits)
	Autres scènes

- La zone de mise au point active peut être modifiée en cas d'utilisation de la prise de vue tactile (☞91). Quand l'appareil détecte le visage d'une personne ou d'un animal, touchez seulement la bordure affichée par la fonction de détection des visages. Il est possible que le déclenchement tactile ne soit pas disponible avec les réglages de certains modes scène sélectionnés par l'appareil photo.

### Remarques concernant le mode (Sélecteur automatique)

- Selon les conditions de prise de vue, il se peut que l'appareil photo ne sélectionne pas le mode scène souhaité. Dans ce cas, sélectionnez un autre mode de prise de vue (☞22).
- Lorsque le zoom numérique est activé, l'icône du mode de prise de vue est remplacé par .



















### Fonctions disponibles en mode (Sélecteur automatique)

- Mode de flash (☞43)
- Retardateur (☞45)
- Correction d'exposition (☞47)
- Taille d'image (☞89)

# Mode scène (types de prise de vue adaptés aux scènes)

Quand une scène est sélectionnée, les réglages de l'appareil photo sont optimisés automatiquement pour celle-ci.

Passez en mode de prise de vue → touchez l'icône de mode de prise de vue → mode **SCÈNE** Scène → sélectionnez une scène

 Portrait <sup>3</sup> (réglage par défaut)	 Gros plan <sup>3</sup> (📖28)
 Paysage <sup>1,2</sup>	 Aliments <sup>3</sup> (📖28)
 Sport <sup>2,3</sup> (📖27)	 Musée <sup>2,3</sup> (📖28)
 Portrait de nuit <sup>3</sup> (📖27)	 Feux d'artifice <sup>1,4</sup> (📖29)
 Fête/intérieur <sup>2,3</sup> (📖27)	 Reproduction N&B <sup>2,3</sup> (📖29)
 Plage <sup>2,3</sup>	 Dessin (📖29)
 Neige <sup>2,3</sup>	 Contre-jour <sup>2,3</sup> (📖29)
 Coucher de soleil <sup>2,4</sup>	 Panoramique simplifié (📖31)
 Aurore/crépuscule <sup>1,2,4</sup>	 Animaux domestiques <sup>3</sup> (📖30)
 Paysage de nuit <sup>1,2</sup> (📖28)	

<sup>1</sup> La mise au point reste mémorisée sur l'infini.

<sup>2</sup> L'appareil photo effectue la mise au point sur la zone située au centre de la vue.

<sup>3</sup> La zone de mise au point active peut être modifiée en cas d'utilisation de la prise de vue tactile (📖91). Touchez seulement la bordure affichée par la fonction de détection des visages en mode scène **Portrait**, **Portrait de nuit** ou **Animaux domestiques**.

<sup>4</sup> Nous vous recommandons d'utiliser un trépied, car la vitesse d'obturation est lente. Si vous utilisez un trépied pour stabiliser l'appareil photo lors de la prise de vue, réglez **VR photo** (📖131) sur **Désactivée** dans le menu configuration.

## Affichage d'une description de chaque mode scène (affichage de l'aide)

Lorsque vous touchez  sur l'écran de sélection de scène, l'écran **Sélection de l'aide** s'affiche.

Touchez une icône de scène pour afficher sa description. Pour revenir à l'écran précédent, touchez .

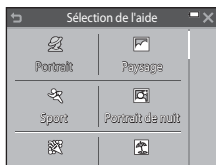

## Réglage du mode scène







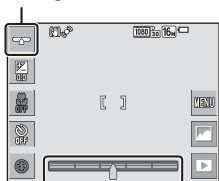

Le curseur d'ajustement du mode scène est affiché en touchant  dans les modes scène énuméré ci-dessous.

- Touchez ou faites glisser le curseur d'ajustement du mode scène pour régler l'importance de l'effet à appliquer aux images.
- Une fois les ajustements terminés, touchez  pour masquer le curseur d'ajustement du mode scène.

### Affichage du curseur



Curseur d'ajustement du mode scène

 Aliments	 Plus de bleu      Plus de rouge
 Paysage,  Gros plan	 Moins vif      Plus vif
 Coucher de soleil,  Aurore/crépuscule	 Plus de bleu      Plus de rouge

Les modifications apportées au mode scène restent mémorisées dans l'appareil photo, même après sa mise hors tension.

## Conseils et remarques

### Sport

- Lorsque vous maintenez le déclencheur enfoncé jusqu'en fin de course, l'appareil photo prend jusqu'à 7 photos en rafale à une cadence d'environ 2 vps (lorsque la taille d'image est réglée sur **16M**).
- La cadence de prise de vue en rafale peut varier en fonction du paramètre de taille d'image en cours, de la carte mémoire utilisée ou des conditions de prise de vue.
- La mise au point, l'exposition et la teinte sont fixées aux valeurs déterminées pour la première image de chaque série.
- Lors de la prise de vue avec le déclencheur tactile ()92), les images sont prises une à une.



### Portrait de nuit

- Touchez **NOU** sur l'écran de prise de vue et sélectionnez **À main levée** ou **Trépied** sous **Portrait de nuit**.
- ** À main levée** (réglage par défaut) :
  - Lorsque l'icône  de l'écran de prise de vue est affichée en vert, enfoncez le déclencheur jusqu'en fin de course pour prendre une série de photos qui seront combinées en une image unique avant d'être enregistrées.
  - Lorsque vous appuyez sur le déclencheur jusqu'en fin de course, tenez l'appareil photo immobile jusqu'à ce qu'une image fixe s'affiche. Après la prise de vue, ne mettez pas l'appareil photo hors tension avant l'affichage de l'écran de prise de vue sur le moniteur.
  - Si le sujet se déplace pendant la prise de vue en rafale, il se peut que l'image soit déformée, floue ou présente un chevauchement.
- ** Trépied** :
  - L'appareil prend une photo à une vitesse d'obturation lente lorsque vous enfoncez le déclencheur jusqu'en fin de course.
  - La réduction de vibration est désactivée même si **VR photo** ()131) est réglé sur **Activée** dans le menu configuration.

### Fête/intérieur

- Pour éviter les effets de bougé d'appareil, tenez l'appareil photo immobile. Si vous utilisez un trépied pour stabiliser l'appareil photo lors de la prise de vue, réglez **VR photo** ()131) sur **Désactivée** dans le menu configuration.

## Paysage de nuit

- Touchez **MENU** sur l'écran de prise de vue et sélectionnez **À main levée** ou **Trépied** sous **Paysage de nuit**.
- **À main levée** (réglage par défaut) :
  - Lorsque l'icône  de l'écran de prise de vue est affichée en vert, enfoncez le déclencheur jusqu'en fin de course pour prendre une série de photos qui seront combinées en une image unique avant d'être enregistrées.
  - Lorsque vous appuyez sur le déclencheur jusqu'en fin de course, tenez l'appareil photo immobile jusqu'à ce qu'une image fixe s'affiche. Après la prise de vue, ne mettez pas l'appareil photo hors tension avant l'affichage de l'écran de prise de vue sur le moniteur.
  - L'angle de champ (c'est-à-dire la zone visible dans le cadre) de l'image enregistrée est plus étroit que celui affiché sur le moniteur au moment de la prise de vue.
- **Trépied** :
  - L'appareil prend une photo à une vitesse d'obturation lente lorsque vous enfoncez le déclencheur jusqu'en fin de course.
  - La réduction de vibration est désactivée même si **VR photo**  (131) est réglé sur **Activée** dans le menu configuration.

## Gros plan

- Le mode macro  (46) est activé et l'appareil photo effectue automatiquement un zoom jusqu'à la position de mise au point la plus proche.

## Aliments

- Le mode macro  (46) est activé et l'appareil photo effectue automatiquement un zoom jusqu'à la position de mise au point la plus proche.

## Musée

- L'appareil photo prend jusqu'à 10 vues si vous maintenez le déclencheur enfoncé jusqu'en fin de course, et l'image la plus nette de la série est automatiquement sélectionnée et enregistrée (BSS (Sélecteur de meilleure image)).
- Le flash ne se déclenche pas.
- La fonction BSS est désactivée en cas de prise de vue avec le déclencheur tactile  (92).



## Feux d'artifice

- La vitesse d'obturation est fixée à quatre secondes.
- Le zoom est limité à quatre focales fixes.



## Reproduction N&B

- Utilisez ce réglage avec le mode macro (46) lorsque vous photographiez des sujets proches de l'appareil.

## Contre-jour



- Touchez  sur l'écran de prise de vue et sélectionnez **Activé** ou **Désactivé** sous **HDR** pour activer ou désactiver la fonction High Dynamic Range (HDR) selon le type de photo que vous souhaitez prendre.
- **OFF Désactivé** (réglage par défaut) : le flash se déclenche pour éviter que le sujet soit masqué dans l'ombre.
  - Lorsque vous appuyez sur le déclencheur jusqu'en fin de course, vous prenez une photo.
- **ON Activé** : utilisez cette option si vous réalisez des photos comprenant des zones très lumineuses ou très sombres dans le même cadre.
  - Quand vous enfoncez le déclencheur jusqu'en fin de course, l'appareil photo prend des photos en rafale à grande vitesse et enregistre les deux images suivantes :
    - Une image composite non-HDR
    - Une image composite HDR dans laquelle la perte de détails dans les hautes et les basses lumières est minimisée
  - Si la mémoire disponible ne permet d'enregistrer qu'une image, seule l'image traitée par D-Lighting (70) au moment de la prise de vue, dans laquelle les zones sombres de l'image sont corrigées, est enregistrée.
  - Lorsque vous appuyez sur le déclencheur jusqu'en fin de course, tenez l'appareil photo immobile jusqu'à ce qu'une image fixe s'affiche. Après la prise de vue, ne mettez pas l'appareil photo hors tension avant l'affichage de l'écran de prise de vue sur le moniteur.
  - L'angle de champ (c'est-à-dire la zone visible dans le cadre) de l'image enregistrée est plus étroit que celui affiché sur le moniteur au moment de la prise de vue.

## Dessin



- Utilisez  ou  pour écrire ou dessiner sur les images et touchez  pour les enregistrer.
- Les images sont enregistrées au format 640 x 480.



## Animaux domestiques

- Lorsque vous dirigez l'appareil photo vers un chien ou un chat, son visage est automatiquement détecté et la mise au point s'opère sur celui-ci. Par défaut, l'appareil photo détecte un visage de chien ou de chat et déclenche automatiquement (déclenchement auto).
- Touchez  sur l'écran de prise de vue et sélectionnez **Vue par vue** ou **Rafale** sous **Rafale**.
  -  **Vue par vue** : l'appareil photo prend une image quand le visage d'un chien ou d'un chat est détecté.
  -  **Rafale** : l'appareil photo prend trois vues en rafale lorsque le visage d'un chien ou d'un chat est détecté.

## Déclenchement auto

- Touchez  sur l'écran de prise de vue et sélectionnez **Activé** ou **Désactivé** sous **Déclenchement auto**.
  -  **Activé** : l'appareil photo détecte un visage de chien ou de chat et déclenche automatiquement.
  - **OFF Désactivé** : l'appareil photo ne déclenche pas automatiquement, même si un visage de chien ou de chat est détecté. Appuyez sur le déclencheur. L'appareil photo détecte également les visages humains lorsque **Désactivé** est sélectionné.
- **Déclenchement auto** est réglé sur **Désactivé** quand cinq photos en rafale ont été prises.
- Vous pouvez également prendre des photos en appuyant sur le déclencheur, indépendamment du réglage de **Déclenchement auto**.  
Quand **Rafale** est sélectionné, vous pouvez prendre des photos en rafale en appuyant sur le déclencheur jusqu'en fin de course.

## Zone de mise au point

- Quand l'appareil photo détecte un visage, il s'affiche à l'intérieur d'une bordure jaune. Quand l'appareil photo a effectué la mise au point sur un visage affiché à l'intérieur d'une double bordure (zone de mise au point), la double bordure vire au vert. Si aucun visage n'est détecté, l'appareil photo effectue la mise au point sur le sujet situé au centre de la vue.
- Sous certaines conditions de prise de vue, il se peut que le visage de l'animal domestique ne soit pas détecté et que d'autres sujets s'affichent à l'intérieur d'une bordure.

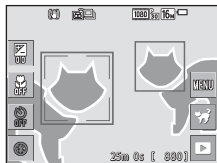

# Prise de vue en mode panoramique simplifié

Passez en mode de prise de vue → touchez l'icône de mode de prise de vue → mode **SCÈNE** Scène → **☰** Panoramique simplifié

Sélectionnez une plage de prise de vue, à savoir **Normal (180°)** (réglage par défaut) ou **Large (360°)**. Reportez-vous à la section « Modification de la plage de prise de vue » (📖32) pour obtenir de plus amples informations.

**1** Cadrez la première extrémité de la scène panoramique, puis appuyez à mi-course sur le déclencheur pour effectuer la mise au point.

- La focale est fixée au grand-angle.
- L'appareil photo effectue la mise au point au centre de la vue.

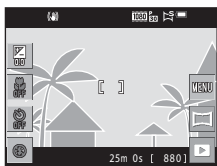

**2** Appuyez sur le déclencheur jusqu'en fin de course, puis relâchez-le.

- $\triangle \nabla \langle \rangle$  s'affiche pour indiquer le sens de mouvement de l'appareil photo.



**3** Déplacez l'appareil photo dans une des quatre directions jusqu'à ce que l'indicateur de guide atteigne la fin.

- Lorsque l'appareil photo détecte la direction dans laquelle il se déplace, la prise de vue commence.
- La prise de vue s'arrête lorsque l'appareil capture la plage de prise de vue souhaitée.
- La mise au point et l'exposition sont verrouillées jusqu'à ce que la prise de vue commence.

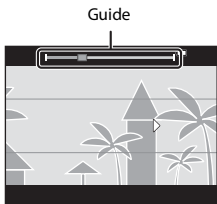

## Exemple de mouvement de l'appareil photo

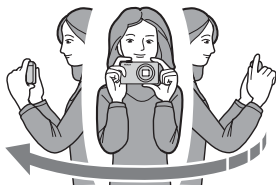

- En utilisant votre corps comme axe de rotation, déplacez lentement l'appareil photo dans un arc, dans la direction du marquage (△▽◀▶).
- La prise de vue s'arrête si le repère n'atteint pas le bord dans les 15 secondes environ (lorsque **Normal (180°)** est sélectionné) ou dans les 30 secondes environ (lorsque **Large (360°)** est sélectionné) qui suivent le début de la prise de vue.

### ✓ Remarques concernant la prise de vue en mode panoramique simplifié

- La plage de l'image affichée dans l'image enregistrée est plus restreinte que celle affichée sur le moniteur au moment de la prise de vue.
- Une erreur peut se produire si vous déplacez trop rapidement l'appareil photo ou s'il subit des secousses trop importantes, ou encore si le sujet est trop uniforme (par exemple, des murs ou une scène sombre).
- Si la prise de vue est interrompue avant que l'appareil photo atteigne la moitié de la plage panoramique, aucune image panoramique n'est enregistrée.
- Si plus de la moitié de la plage panoramique est capturée, mais si la prise de vue prend fin avant d'atteindre son extrémité, la plage non capturée est enregistrée et s'affiche en gris.

### 📎 Modification de la plage de prise de vue

- Touchez **MENU** sur l'écran de prise de vue et sélectionnez **Normal (180°)** ou **Large (360°)** sous **Panoramique simplifié**.
- Les images sont enregistrées aux formats (horizontal x vertical) décrits ci-dessous lorsque l'appareil photo est orienté horizontalement.
  - **STD Normal (180°)** : 4800 x 920 en cas de déplacement horizontal et 1536 x 4800 en cas de déplacement vertical
  - **WIDE Large (360°)** : 9600 x 920 en cas de déplacement horizontal et 1536 x 9600 en cas de déplacement vertical

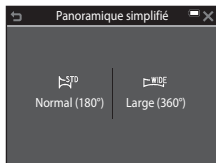

## Visualisation en mode panoramique simplifié

Basculez en mode de visualisation (📖19), affichez en mode de visualisation plein écran une image capturée en mode panoramique, puis touchez ▶ pour faire défiler l'image dans la direction utilisée lors de la prise de vue.

- Vous pouvez aussi faire glisser le doigt sur le moniteur pour faire défiler l'image.

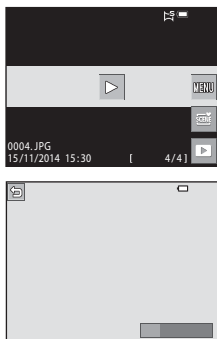

Touchez le moniteur pour exécuter les opérations décrites ci-dessous.

Fonction	Opération	
Effectuer une pause	Touchez le moniteur pour suspendre le défilement.	
	Faire défiler manuellement	Le défilement étant interrompu, faites glisser le doigt sur le moniteur pour faire défiler l'image affichée.
	Reprendre le défilement automatique	Le défilement étant interrompu, touchez le moniteur pour reprendre le défilement automatique.
Mettre fin à la visualisation	Touchez [🏠].	

### ✓ Remarques concernant les vues prises en mode panoramique simplifié

- Les images ne peuvent pas être modifiées sur cet appareil photo.
- Il se peut que cet appareil photo ne prenne pas en charge la visualisation par défilement de photos de panoramique simplifié prises avec un appareil photo numérique d'une autre marque ou d'un autre modèle, ou encore le zoom avant sur celles-ci.







### ✓ Remarques concernant l'impression d'images panoramiques

Selon les réglages de l'imprimante, il peut être impossible d'imprimer l'intégralité de l'image. En outre, certaines imprimantes ne prennent pas en charge l'impression de ce type de photos.

## Mode effets spéciaux (application d'effets pendant la prise de vue)

Il est possible d'appliquer des effets aux images au cours de la prise de vue.

Passez en mode de prise de vue → touchez l'icône de mode de prise de vue → mode  Effets spéciaux → sélectionnez un effet → touchez **OK**

Type	Description
<b>SOFT</b> Flou* (réglage par défaut)	Adoucit l'image en ajoutant un léger flou à l'ensemble de l'image.
<b>SEPIA</b> Sépia nostalgique*	Ajoute un ton sépia et réduit le contraste pour simuler les qualités d'une vieille photo.
 Monochrome contrasté*	Convertit l'image en noir et blanc et accentue son contraste.
<b>HIGH</b> High-key	Confère un ton lumineux à la totalité de l'image.
<b>LOW</b> Low-key	Confère un ton foncé à la totalité de l'image.
 Couleur sélective	Crée une image noir et blanc sur laquelle n'est préservée que la couleur spécifiée.
<b>POP</b> Pop	Augmente la saturation des couleurs de l'intégralité de l'image afin de lui procurer un aspect lumineux.
<b>VIVID</b> Très vif	Augmente la saturation des couleurs de l'intégralité de l'image et accentue le contraste.
 Effet appareil photo jouet 1*	Confère une teinte jaunâtre à l'intégralité de l'image et assombrit sa périphérie.
 Effet appareil photo jouet 2*	Réduit la saturation des couleurs de l'intégralité de l'image et assombrit sa périphérie.
 Traitement croisé	Confère à l'image une apparence mystérieuse basée sur une couleur particulière.
 Miroir*	Crée une image symétrique bilatérale dont la moitié droite est l'image miroir inversée de la moitié gauche.

\* Certaines **Options vidéo** ( 116) ne sont pas disponibles.

- L'appareil photo effectue la mise au point sur la zone située au centre de la vue.
- La zone de mise au point active peut être modifiée en cas d'utilisation de la prise de vue tactile (191).
- Lorsque **Couleur sélective** ou **Traitement croisé** est sélectionné, touchez ou faites glisser le curseur pour sélectionner la couleur souhaitée.  
Pour afficher ou masquer le curseur, touchez .

Affichage du curseur

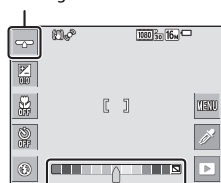

Curseur

# Mode portrait optimisé (prise de vue de sujets souriants)

Lorsque l'appareil photo détecte un visage souriant, il prend automatiquement une image, sans que vous deviez appuyer sur le déclencheur (détecteur de sourire (📖106)). Vous pouvez utiliser l'option Maquillage pour adoucir les tons chair des visages humains.

Passez en mode de prise de vue → touchez l'icône de mode de prise de vue → mode 😊 Portrait optimisé

## 1 Cadrez la photo.

- Dirigez l'appareil photo vers un visage humain.

## 2 Sans enfoncer le déclencheur, attendez que le sujet sourie.

- Si l'appareil photo détecte que le visage délimité par la bordure double sourit, le déclencheur est automatiquement actionné.
- Chaque fois que l'appareil photo détecte un visage souriant, il actionne automatiquement le déclencheur.

## 3 Terminez la prise de vue automatique.

- Pour arrêter la prise de vue, effectuez une des opérations ci-dessous.
  - Réglez **Détecteur de sourire** sur **Désactiver**.
  - Touchez l'icône de mode de prise de vue et sélectionnez un autre mode de prise de vue.



### Remarques concernant le mode portrait optimisé

Dans certaines conditions de prise de vue, il est possible que l'appareil photo ne puisse pas détecter de visage ou de sourire (📖50). Vous pouvez aussi appuyer sur le déclencheur pour prendre des photos.



### Lorsque le témoin du retardateur clignote

Pendant l'utilisation du détecteur de sourire, le témoin du retardateur clignote lorsque l'appareil photo détecte un visage, et il clignote rapidement immédiatement après le déclenchement.

## Fonctions disponibles en mode portrait optimisé

- Mode de flash (📖43)
- Retardateur (📖45)
- Correction d'exposition (📖47)
- Menu portrait optimisé (📖105)



# Mode glamour (amélioration des visages humains pendant la prise de vue)

Des effets qui améliorent les visages peuvent être appliqués aux images pendant la prise de vue.

Passer en mode de prise de vue → touchez l'icône de mode de prise de vue →  
👤 Mode glamour

## 1 Touchez .



## 2 Appliquez un effet.

- Touchez une icône pour sélectionner un effet.
- Touchez ou faites glisser le curseur pour régler l'intensité de l'effet.
- Vous pouvez appliquer simultanément plusieurs effets.  
👤 **Maquillage**, 📄 **Poudre**, 🌀 **Flou**,  
🎨 **Saturation**
- Touchez **OK** après avoir vérifié les réglages de tous les effets.

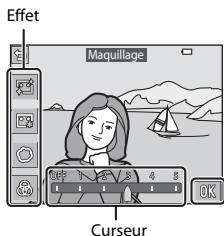

## 3 Cadrez la photo et appuyez sur le déclencheur.

### 👍 Remarques concernant le mode glamour

- L'aspect des images affichées sur le moniteur pendant la prise de vue peut être différent de celui des images enregistrées.
- Quand **Flou** est activé, certaines **Options vidéo** (📖116) ne sont pas disponibles.

### Fonctions disponibles en mode glamour



- Mode de flash (📖43)
- Retardateur (📖45)
- Correction d'exposition (📖47)
- Menu mode glamour (📖108)

# Utilisation de la fonction Mosaïque portrait

L'appareil photo peut prendre une série de quatre ou neuf photos à intervalle et les enregistrer sous la forme d'une image en une seule vue (image mosaïque portrait).



Passez en mode de prise de vue → touchez l'icône de mode de prise de vue →  
Mode glamour

## 1 Touchez .

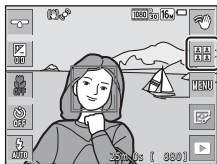
- Une boîte de dialogue de confirmation s'affiche.
- Si vous touchez  et sélectionnez **Mosaïque portrait** avant de toucher , vous pouvez effectuer les réglages de **Nombre de vues**, **Intervalle** et **Son du déclencheur** (📖108).
- Si vous souhaitez appliquer l'effet mode glamour, définissez-le avant d'utiliser la fonction Mosaïque portrait (📖37).



## 2 Prenez la première photo.

- Quand vous touchez  dans la boîte de dialogue de confirmation, un compte à rebours commence (d'une durée de cinq secondes environ) et l'appareil déclenche automatiquement.
- Le nombre de prises de vue est indiqué par  sur le moniteur. Il apparaît en vert pendant la prise de vue et ensuite en blanc.



## 3 Prenez la deuxième photo et les photos suivantes.



- L'appareil déclenche automatiquement selon l'intervalle spécifié.
- Un compte à rebours commence environ trois secondes avant la prise de vue.
- La prise de vue se termine quand le nombre spécifié de photos a été pris.
- Chaque image capturée est enregistrée séparément de l'image de la mosaïque. Les différentes images sont enregistrées sous la forme d'une séquence et une image de mosaïque en une vue, similaire à celle illustrée ci-contre, est utilisée comme image représentative (📖66).







## Mode (auto)

Utilisé pour la prise de vue générale. Il est possible de modifier les réglages en fonction des conditions de prise de vue et du type de photo que vous souhaitez prendre.

Passez en mode de prise de vue → touchez l'icône de mode de prise de vue → mode  (auto)

- Vous pouvez modifier la manière dont l'appareil sélectionne la zone de la vue sur laquelle effectuer la mise au point en modifiant le réglage **Mode de zones AF** (101).  
Le réglage par défaut est **AF sur le sujet principal** (52).
- La zone de mise au point active peut être modifiée en cas d'utilisation de la prise de vue tactile (91).

### Fonctions disponibles en mode (Auto)

- Mode de flash (43)
- Retardateur (45)
- Mode macro (46)
- Correction d'exposition (47)
- Menu prise de vue (89)

## Utilisation de la fonction Effets rapides

En mode  (auto), vous pouvez appliquer des effets aux images dès que vous avez enfoncé le déclencheur.





- L'image modifiée est enregistrée sous la forme d'un fichier distinct portant un autre nom.

### 1 Touchez quand l'image s'affiche après sa capture en mode (auto).

- Si aucune opération n'est effectuée pendant cinq secondes environ, le moniteur revient à l'écran de prise de vue.
- Pour ne pas afficher l'écran illustré ci-contre, réglez **Effets rapides** ( 104) sur **Désactivés** dans le menu prise de vue.



### 2 Touchez l'effet souhaité, puis **OK**.

- Déplacez la commande de zoom ( 1) vers **T** () pour basculer vers le mode de visualisation plein écran ou vers **W** () pour sélectionner la visualisation par planche d'images.
- Pour plus d'informations sur les types d'effets, reportez-vous à la section « Effets rapides : modification de la teinte ou de l'ambiance » ( 68).
- Si vous touchez **OK** pendant la visualisation plein écran, passez à l'étape 4.

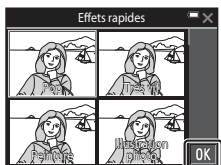

### 3 Vérifiez l'aperçu de l'effet et touchez **OK**.

- Pour quitter sans enregistrer l'image modifiée, touchez **X**.

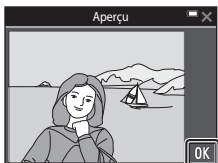

### 4 Touchez **Oui**.

#### **Remarques concernant la fonction Effets rapides**

La fonction Effets rapides est désactivée en cas de connexion au Wi-Fi.

# Utilisation du retardateur avec la fonction de commande gestuelle

L'appareil photo peut détecter les mouvements de la main et capturer automatiquement des images. Cette fonction est utile lorsque vous réalisez un autoportrait ou quand vous réalisez une prise de vue rapprochée.

## 1 Ouvrez le moniteur et dirigez-le dans la même direction que l'objectif de l'appareil photo (📖2).



- 📷 s'affiche sur le moniteur. 📷 ne s'affiche pas lorsque vous utilisez un mode de prise de vue qui n'est pas adapté à la fonction de commande gestuelle.
- Quand vous photographiez à courte distance, utilisez le pied (📖3) et posez l'appareil photo sur une surface stable.

## 2 Touchez 👉.

- Quand vous touchez OK dans la boîte de dialogue de confirmation, 📷 (détection de la paume) s'affiche sur le moniteur.



## 3 Levez la main et alignez-la sur 📷 au centre du cadre.

- Quand l'appareil photo détecte la paume de votre main, 📷 est remplacé par 📷 et 📷 (pour prendre une image fixe) et 📷 (pour enregistrer une vidéo) s'affiche sur le moniteur.

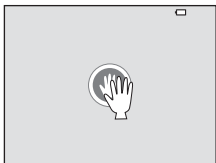

## 4 Déplacez la main pour aligner 📷 sur 📷 ou 📷.

- L'appareil déclenche au terme d'un compte à rebours (environ trois secondes).
- Appuyez sur la commande ● (enregistrement vidéo) du boîtier de l'appareil photo pour mettre un terme à l'enregistrement.

Pour plus d'informations sur la suppression des parties indésirables des vidéos, reportez-vous à la section « Extraction et enregistrement de la partie souhaitée d'une vidéo enregistrée » (📖85).

- Quand la prise de vue prend fin, l'écran affiché à l'étape 3 réapparaît.

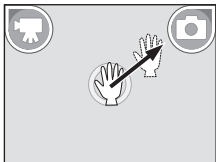

## ✓ Remarques concernant la fonction de commande gestuelle

- Dans certaines conditions de prise de vue, il est possible que l'appareil photo ne détecte pas la paume ou le mouvement de la main.
- Quand vous déplacez la main, maintenez la paume verticale, face à l'appareil photo et ne modifiez pas la forme de la main.
- La fonction de commande gestuelle ne peut pas être utilisée dans les modes de prise de vue suivant :
  - Modes scène (à l'exception des modes scène **Portrait, Portrait de nuit, Fête/intérieur et Contre-jour**)
  - Mode effets spéciaux
- Les fonctions énumérées ci-dessous sont restreintes lorsque vous utilisez la fonction de commande gestuelle.

Fonctions restreintes	Description
Retardateur (📖45), Options couleur (📖100), Mode de zones AF (📖101), Effets rapides (📖104), Détecteur de sourire (📖106), Assistance AF (📖133), Zoom numérique (📖133)	Il est impossible d'utiliser ces fonctions.
Saturation (📖37)	Le réglage est fixé à la valeur standard (réglage par défaut) si le paramètre <b>Saturation</b> pour l'intensité de l'effet est configuré sur la valeur minimale avant que vous commenciez à utiliser la fonction de commande gestuelle.
Balance des blancs (📖94)	Le réglage est fixé à <b>Auto</b> si <b>Incandes.</b> ou <b>Fluorescent</b> est réglé avant que vous commenciez à utiliser la fonction de commande gestuelle.
Rafale (📖96)	Le réglage est fixé à <b>Vue par vue</b> si <b>Rafale H, Rafale L, Mémoire prédéclench.</b> ou <b>BSS</b> est réglé avant que vous commenciez à utiliser la fonction de commande gestuelle.
Réglages du moniteur (📖128)	<b>Infos photos</b> est fixé à <b>Afficher les infos.</b>
Extinction auto (📖134)	Le réglage est fixé à <b>5 min</b> si <b>30 s</b> ou <b>1 min</b> est réglé avant que vous commenciez à utiliser la fonction de commande gestuelle.

- Lorsque le moniteur est replacé dans sa position d'ouverture, dirigé vers l'arrière, contre le dos de l'appareil photo, les fonctions restreintes sont réinitialisées et retrouvent leurs réglages d'origine (si vous ne les avez pas modifiés pendant que vous utilisiez la fonction de commande gestuelle).

## Mode de flash

Vous pouvez sélectionner un mode de flash en fonction des conditions de prise de vue.

### 1 Touchez l'icône du mode de flash.

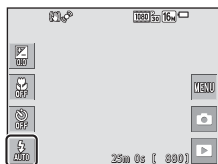

### 2 Touchez une icône pour sélectionner un mode de flash.

- Pour revenir à l'écran de prise de vue sans modifier le réglage, touchez **X**.

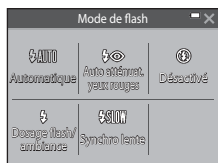

### Le témoin du flash

Vous pouvez vérifier l'état du flash en appuyant sur le déclencheur à mi-course.

- Allumé : le flash se déclenche lorsque vous appuyez sur le déclencheur jusqu'en fin de course.
- Clignotant : le flash se recharge. L'appareil photo ne peut prendre aucune photo.
- Éteint : le flash ne se déclenche pas lors de la prise de vue.

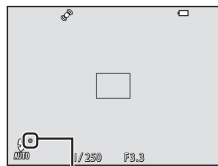

Indicateur de flash

## Modes de flash disponibles



### Automatique

Le flash est actionné selon les besoins, notamment lorsque la luminosité est faible.



### Auto atténuat. yeux rouges

Atténue l'effet « yeux rouges » dû au flash dans les portraits.



### Désactivé

Le flash ne se déclenche pas.

- Il est recommandé d'utiliser un trépied pour stabiliser l'appareil photo lors de la prise de vue dans un endroit sombre.



### Dosage flash/ambiance

Le flash se déclenche à chaque prise de vue. Pour « déboucher » (éclairer) les détails des sujets en zones d'ombre et en contre-jour.



### Synchro lente

Convient aux portraits de nuit ou de soirée avec un paysage en arrière-plan. Le flash est actionné selon les besoins pour éclairer le sujet principal. Des vitesses d'obturation lentes sont utilisées pour capturer l'arrière-plan de nuit ou lorsque la lumière est faible.



### Réglage du mode de flash

- Il est possible que ce réglage ne soit pas disponible dans certains modes de prise de vue (📖48).
- Le réglage appliqué en mode 📷 (auto) reste mémorisé dans l'appareil photo même après sa mise hors tension.



### Atténuation des yeux rouges

Si l'appareil photo détecte des yeux rouges lors de l'enregistrement d'une image, il traite préalablement la zone affectée.

Tenez compte des points suivants lors de la prise de vue :

- L'enregistrement d'images dure plus longtemps que d'habitude.
- Il est possible que la fonction d'atténuation des yeux rouges ne produise pas les résultats escomptés dans certaines situations.
- Il peut arriver, en de rares occasions, que l'atténuation des yeux rouges soit appliquée à des zones de l'image qui ne le nécessitent pas. Dans ce cas, sélectionnez un autre mode de flash et prenez à nouveau la photo.



# Retardateur

L'appareil photo est équipé d'un retardateur qui actionne le déclencheur 10 secondes ou 2 secondes après que vous l'ayez enfoncé.

Si vous utilisez un trépied pour stabiliser l'appareil photo lors de la prise de vue, réglez **VR photo** (📖131) sur **Désactivée** dans le menu configuration.

## 1 Touchez l'icône du retardateur.

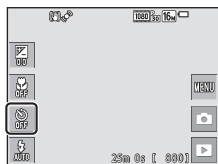

## 2 Touchez 10 s ou 2 s.

- **10 s** (10 secondes) : convient lors d'événements importants, des mariages par exemple.
- **2 s** (2 secondes) : permet d'éviter le bougé d'appareil.
- Pour revenir à l'écran de prise de vue sans modifier le réglage, touchez **X**.



## 3 Cadrez la photo et appuyez sur le déclencheur à mi-course.

- La mise au point et l'exposition sont définies.

## 4 Appuyez sur le déclencheur jusqu'en fin de course.

- Le compte à rebours commence. Le témoin du retardateur clignote, puis reste allumé environ une seconde avant le déclenchement.
- Après le déclenchement, le retardateur est réglé sur **Désactivé**.
- Pour arrêter le compte à rebours, appuyez à nouveau sur le déclencheur.

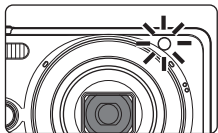
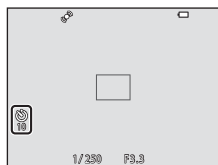

# Mode macro (prise de vue en gros plan)

Utilisez le mode macro pour prendre des photos en gros plan.

## 1 Touchez l'icône du mode macro.

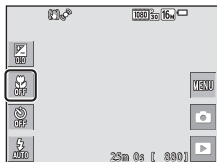

## 2 Touchez **Activer**.

- Pour revenir à l'écran de prise de vue sans modifier le réglage, touchez **X**.

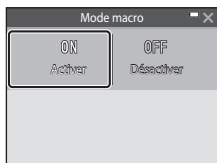

## 3 Déplacez la commande de zoom pour régler le facteur de zoom sur une position où et l'indicateur de zoom brillent en vert.





- Lorsque le facteur de zoom se trouve sur une position où l'indicateur de zoom s'affiche en vert, l'appareil photo peut effectuer la mise au point sur des sujets jusqu'à 10 cm environ de l'objectif.  
Lorsque le zoom se trouve sur une position où  s'affiche, l'appareil photo peut effectuer la mise au point sur des sujets jusqu'à 2 cm environ de l'objectif.

### **Remarques concernant le flash**

Il est possible que le flash n'éclaire pas le sujet dans son ensemble à des distances inférieures à 50 cm.

### **Réglage de mode macro**

- Il est possible que ce réglage ne soit pas disponible dans certains modes de prise de vue (48).
- Si le réglage est appliqué en mode  (auto), il reste mémorisé dans l'appareil photo même après sa mise hors tension.

# Correction d'exposition (réglage de la luminosité)

Vous pouvez modifier la luminosité générale de l'image.

- 1 Touchez l'icône de correction de l'exposition.

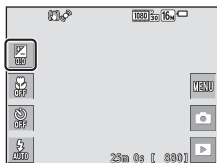

- 2 Touchez ou faites glisser le curseur pour modifier la valeur de correction et touchez **OK**.

- Pour éclaircir l'image, utilisez une valeur positive (+).
- Pour assombrir l'image, utilisez une valeur négative (-).
- La valeur de correction est appliquée, même sans toucher la commande **OK**.

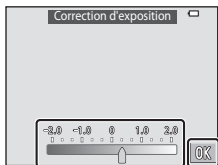



























































## Valeur de correction d'exposition

- Il est possible que ce réglage ne soit pas disponible dans certains modes de prise de vue (48).
- Si le réglage est appliqué en mode  (auto), il reste mémorisé dans l'appareil photo même après sa mise hors tension.

## Réglages par défaut (flash, retardateur, etc.)

Vous trouverez ci-dessous les réglages par défaut de chaque mode de prise de vue.

	Flash (  43)	Retardateur (  45)	Macro (  46)	Correction d'exposition (  47)
 (sélecteur automatique)	 AUTO <sup>1</sup>	Désactivé	Désactivé <sup>2</sup>	0,0
Scène				
 (portrait)	 	Désactivé	Désactivé <sup>3</sup>	0,0
 (paysage)	 <sup>3</sup>	Désactivé	Désactivé <sup>3</sup>	0,0
 (sport)	 <sup>3</sup>	Désactivé <sup>3</sup>	Désactivé <sup>3</sup>	0,0
 (portrait de nuit)	  <sup>4</sup>	Désactivé	Désactivé <sup>3</sup>	0,0
 (fête/intérieur)	  <sup>5</sup>	Désactivé	Désactivé <sup>3</sup>	0,0
 (plage)	 AUTO	Désactivé	Désactivé <sup>3</sup>	0,0
 (neige)	 AUTO	Désactivé	Désactivé <sup>3</sup>	0,0
 (coucher de soleil)	 <sup>3</sup>	Désactivé	Désactivé <sup>3</sup>	0,0
 (aurore/ crépuscule)	 <sup>3</sup>	Désactivé	Désactivé <sup>3</sup>	0,0
 (paysage de nuit)	 <sup>3</sup>	Désactivé	Désactivé <sup>3</sup>	0,0
 (gros plan)		Désactivé	Activé <sup>3</sup>	0,0
 (aliments)	 <sup>3</sup>	Désactivé	Activé <sup>3</sup>	0,0
 (musée)	 <sup>3</sup>	Désactivé	Désactivé	0,0
 (feux d'artifice)	 <sup>3</sup>	Désactivé <sup>3</sup>	Désactivé <sup>3</sup>	0,0 <sup>3</sup>
 (reproduction N&B)		Désactivé	Désactivé	0,0
 (dessin)	–	–	–	–
 (contre-jour)	 /  <sup>6</sup>	Désactivé	Désactivé <sup>3</sup>	0,0
 (panoramique simplifié)	 <sup>3</sup>	Désactivé <sup>3</sup>	Désactivé <sup>3</sup>	0,0

	Flash (  )43)	Retardateur (  )45)	Macro (  )46)	Correction d'exposition (  )47)
 (animaux domestiques)	 <sup>3</sup>	Désactivé <sup>3</sup>	Désactivé	0,0
 (effets spéciaux)		Désactivé	Désactivé	0,0
 (portrait optimisé)	 AUTO <sup>7</sup>	Désactivé <sup>8</sup>	Désactivé <sup>3</sup>	0,0
 (mode glamour)	 AUTO	Désactivé	Désactivé <sup>3</sup>	0,0
 (auto)	 AUTO	Désactivé	Désactivé	0,0



<sup>1</sup> L'appareil photo sélectionne automatiquement le mode de flash adapté à la scène choisie. Il est possible de sélectionner  (désactivé) manuellement.

<sup>2</sup> Ne peut pas être modifié. L'appareil photo passe en mode macro lorsque  est sélectionné.

<sup>3</sup> Ne peut pas être modifié.

<sup>4</sup> Ne peut pas être modifié. Le réglage du mode de flash est défini sur dosage flash/ambiance avec atténuation des yeux rouges.

<sup>5</sup> Il est possible d'utiliser la synchronisation lente avec le mode de flash d'atténuation des yeux rouges.

<sup>6</sup> Le flash est fixé à  (dosage flash/ambiance) si **HDR** est réglé sur **Désactivé** et est fixé à  (désactivé) si **HDR** est réglé sur **Activé**.

<sup>7</sup> Non disponible si **Sélect. yeux ouverts** est réglé sur **Activée** ou si **Détecteur de sourire** est réglé sur **Activé (rafale)** ou sur **Activé (BSS)**.







<sup>8</sup> Peut être activé si **Détecteur de sourire** est réglé sur **Désactiver**.

## Mise au point

La zone de mise au point varie selon le mode de prise de vue.

### Utilisation de la fonction Détection des visages

Dans les modes de prise de vue suivants, l'appareil utilise la fonction de détection des visages pour effectuer automatiquement la mise au point sur les visages humains.

-  /  **Portrait**,  /  **Portrait de nuit** ou  **Contre-jour** en mode **SCÈNE** (sélecteur automatique) (📖24)
- Mode scène **Portrait** ou **Portrait de nuit** (📖25)
- Mode Portrait optimisé (📖36)
- Mode glamour (📖37)
- Lorsque **Mode de zones AF** (📖101) en mode  (auto) (📖39) est réglé sur **Priorité visage**.

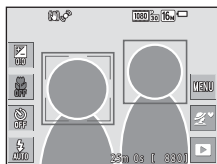

Si l'appareil photo détecte plusieurs visages, le visage sur lequel il effectue la mise au point est entouré par une bordure double et les autres, par une bordure simple.

Si vous enfoncez le déclencheur à mi-course alors qu'aucun visage n'est détecté :





- En mode **SCÈNE** (sélecteur automatique), la zone de mise au point change en fonction de la scène.
- Dans les modes scène **Portrait** et **Portrait de nuit**, en mode portrait optimisé ou mode glamour l'appareil photo effectue la mise au point au centre de la vue.
- En mode  (auto), l'appareil photo sélectionne la zone de mise au point contenant le sujet le plus proche.

#### **Remarques concernant la détection des visages**

- La capacité de l'appareil photo à détecter les visages dépend d'une série de facteurs, notamment de l'orientation du regard des visages.
- L'appareil photo ne peut pas détecter les visages dans les cas suivants :
  - Lorsque les visages sont en partie masqués par des lunettes de soleil ou d'autres objets
  - Lorsque les visages occupent une trop petite ou trop grande partie de la vue

## Utilisation de la fonction **Maquillage**

Après le déclenchement dans l'un des modes de prise de vue répertoriés ci-dessous, l'appareil photo détecte des visages humains et traite l'image pour adoucir les tons chair du visage (jusqu'à trois visages).

- Mode portrait optimisé (📖36)
  - Il est possible d'ajuster l'intensité de l'effet **Maquillage**.
- Mode glamour (📖37)
  - Il est possible d'ajuster l'intensité de l'effet **Maquillage**.
-  **Portrait**,  **Portrait de nuit** ou  **Contre-jour** en mode  (sélecteur automatique) (📖24)
- Mode scène **Portrait** ou **Portrait de nuit** (📖25)

Des fonctions de modification telles que **Maquillage** peuvent être appliquées aux images enregistrées à l'aide de la fonction **Retouche glamour** (📖71), même après la prise de vue.

### **Remarques concernant l'option Maquillage**

- L'enregistrement d'images après la prise de vue peut prendre davantage de temps.
- Dans certaines conditions de prise de vue, il est possible que vous n'obteniez pas les résultats escomptés avec la fonction Maquillage et que celle-ci soit appliquée à des zones de l'image ne comprenant aucun visage.

## Utilisation de la fonction AF sur le sujet principal

Lorsque **Mode de zones AF** (📖101) en mode 📷 (auto) est réglé sur **AF sur le sujet principal**, l'appareil photo effectue la mise au point de la manière décrite ci-dessous si vous enfoncez le déclencheur à mi-course.

- L'appareil photo détecte le sujet principal et effectue la mise au point sur celui-ci. Lorsque la mise au point est effectuée sur le sujet, la zone de mise au point s'affiche en vert. Lorsque l'appareil photo détecte un visage humain, il définit automatiquement la priorité de mise au point sur celui-ci.

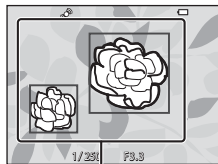

Zones de mise au point

- Si aucun sujet principal n'est détecté, l'appareil photo sélectionne automatiquement une ou plusieurs des neuf zones de mise au point contenant le sujet le plus proche de l'appareil photo. Lorsque la mise au point est effectuée sur le sujet, les zones de mise au point actives s'affichent en vert.

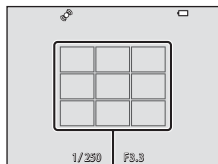

Zones de mise au point

### ✓ Remarques concernant la fonction AF sur le sujet principal

- Selon les conditions de prise de vue, l'appareil photo ne choisit pas nécessairement le même sujet principal.
- Il est possible que le sujet principal ne soit pas être détecté avec certains réglages **Balance des blancs**.
- Il est possible que l'appareil photo ne puisse pas détecter correctement le sujet principal dans les cas suivants :
  - Lorsque le sujet est très sombre ou très clair
  - Lorsque le sujet principal ne possède pas de couleurs clairement définies
  - Lorsque la vue est cadrée de sorte que le sujet principal se trouve le long du bord du moniteur
  - Lorsque le sujet principal se compose d'un motif répétitif



## Sujets non adaptés à l'autofocus

Il se peut que l'appareil photo n'effectue pas correctement la mise au point dans les cas suivants. Dans des cas rares, il peut arriver que la mise au point ne soit pas effectuée sur le sujet alors même que la zone de mise au point ou l'indicateur de mise au point s'affiche en vert :

- Le sujet est très sombre
- La scène contient des objets de luminosités très différentes (par exemple, lorsque le sujet tourne le dos au soleil, il peut sembler très sombre)
- Le contraste est inexistant entre le sujet et son environnement (par exemple, la personne photographiée, portant une chemise blanche, se tient devant un mur blanc)
- Plusieurs objets se situent à des distances différentes de l'appareil photo (par exemple, le sujet se trouve dans une cage)
- Sujets possédant des motifs répétitifs (stores de fenêtres, bâtiments dotés de plusieurs rangées de fenêtres de forme similaire, etc.)
- Le sujet se déplace rapidement

Dans de tels cas, essayez d'appuyer sur le déclencheur à mi-course pour répéter la mise au point plusieurs fois ou effectuez la mise au point sur un autre sujet se trouvant à une distance équivalente à celle du sujet réellement souhaité, puis utilisez la mémorisation de la mise au point (📖54).

# Mémorisation de la mise au point

La prise de vue avec mémorisation de la mise au point est recommandée lorsque l'appareil photo n'active pas la zone de mise au point qui contient le sujet souhaité.

**1** Réglez **Mode de zones AF** sur **Zone centrale** en mode  (auto) ( 101).

**2** Positionnez le sujet au centre du cadre et appuyez sur le déclencheur à mi-course.

- L'appareil photo effectue la mise au point sur le sujet et la zone de mise au point s'affiche en vert.
- L'exposition est également verrouillée.

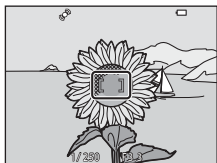

**3** Sans lever le doigt, recomposez la photo.

- Veillez à conserver la même distance entre l'appareil photo et le sujet.

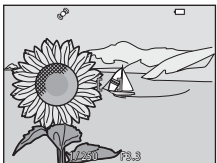

**4** Appuyez sur le déclencheur jusqu'en fin de course pour prendre la photo.



## Fonctions qui ne peuvent pas être utilisées simultanément pendant la prise de vue

Certaines fonctions ne peuvent pas être utilisées avec d'autres options de menu.

Fonctions restreintes	Option	Description
Mode de flash	Rafale (📖96)	Si vous sélectionnez un réglage différent de <b>Vue par vue</b> , il n'est pas possible d'utiliser le flash.
	Sélect. yeux ouverts (📖107)	Si <b>Sélect. yeux ouverts</b> est réglé sur <b>Activée</b> , il n'est pas possible d'utiliser le flash.
	Détecteur de sourire (📖106)	Si <b>Activé (rafale)</b> ou <b>Activé (BSS)</b> est sélectionné, il n'est pas possible d'utiliser le flash.
Retardateur	Détecteur de sourire (📖106)	Si <b>Détecteur de sourire</b> est sélectionné, il n'est pas possible d'utiliser le retardateur.
	Mode de zones AF (📖101)	Si <b>Suivi du sujet</b> est sélectionné, il n'est pas possible d'utiliser le retardateur.
Mode macro	Mode de zones AF (📖101)	Si <b>Suivi du sujet</b> est sélectionné, il n'est pas possible d'utiliser le mode macro.
Taille d'image	Rafale (📖96)	<b>Taille d'image</b> est réglé de la manière suivante en fonction du réglage de la prise de vue en rafale : <ul style="list-style-type: none"> <li>• <b>Rafale H : 120 vps</b> : <b>VGA</b> (taille d'image : 640 × 480 pixels)</li> <li>• <b>Rafale H : 60 vps</b> : <b>1M</b> (taille d'image : 1280 × 960 pixels)</li> <li>• <b>Planche 16 vues</b> : <b>5M</b> (taille d'image : 2560 × 1920 pixels)</li> </ul>
Déclenchement tactile	Détecteur de sourire (📖106)	En cas de prise de vue avec <b>Détecteur de sourire</b> , il n'est pas possible d'utiliser <b>Déclenchement tactile</b> .
	Déclenchement auto (📖30)	En cas de prise de vue avec <b>Déclenchement auto</b> , il n'est pas possible d'utiliser <b>Déclenchement tactile</b> .
	Mode de zones AF (📖101)	Si <b>Suivi du sujet</b> est sélectionné, il n'est pas possible d'utiliser <b>Déclenchement tactile</b> .

Fonctions restreintes	Option	Description
Balance des blancs	Options couleur (📖100)	Si <b>Noir et blanc, Sépia</b> ou <b>Couleurs froides</b> est sélectionné, le réglage <b>Balance des blancs</b> est fixé à <b>Auto</b> .
Rafale	Retardateur (📖45)	Si vous utilisez le retardateur alors que <b>Mémoire prédéclench.</b> est sélectionné, le réglage est fixé à <b>Vue par vue</b> .
	Déclencheur tactile (📖92)	Quand vous utilisez le déclencheur tactile, les photos sont prises une à une, sauf avec <b>Planche 16 vues</b> .
Sensibilité	Rafale (📖96)	Si <b>Mémoire prédéclench., Rafale H : 120 vps</b> , ou <b>Rafale H : 60 vps</b> est sélectionné, <b>Sensibilité</b> est fixé à <b>Auto</b> .
Mode de zones AF	Balance des blancs (📖94)	Si un réglage différent de <b>Auto</b> est sélectionné pour <b>Balance des blancs</b> en mode <b>AF sur le sujet principal</b> , l'appareil photo ne détecte pas le sujet principal.
Effets rapides	Rafale (📖96)	La fonction Effets rapides ne peut pas être utilisée lors de la prise de vue de photos en rafale.
Détecteur de sourire	Sélect. yeux ouverts (📖107)	Si <b>Sélect. yeux ouverts</b> est réglé sur <b>Activée, Détecteur de sourire</b> est fixé à <b>Activé (vue par vue)</b> pour <b>Activé (rafale)</b> ou <b>Activé (BSS)</b> .
Sélect. yeux ouverts	Détecteur de sourire (📖106)	Si <b>Détecteur de sourire</b> est réglé sur <b>Activé (rafale)</b> ou <b>Activé (BSS)</b> , <b>Sélect. yeux ouverts</b> est fixé à <b>Désactivée</b> .
Réglages du moniteur	Effets rapides (📖104)	Si <b>Effets rapides</b> est réglé sur <b>Activés</b> pendant la prise de vue de photos, l'image capturée s'affiche après la prise de vue, quel que soit le réglage de <b>Affichage des images</b> .
Horodatage	Rafale (📖96)	Si <b>Mémoire prédéclench., Rafale H : 120 vps</b> ou <b>Rafale H : 60 vps</b> est sélectionné, il n'est pas possible d'imprimer la date et l'heure sur les images.

Fonctions restreintes	Option	Description
Détection mouvement	Rafale (📖96)	Si un réglage différent de <b>Vue par vue</b> est sélectionné, <b>Détection mouvement</b> est désactivé.
	Sensibilité (📖99)	Pour tout réglage de la sensibilité différent de <b>Auto</b> , <b>Détection mouvement</b> est désactivé.
	Mode de zones AF (📖101)	Si <b>Suivi du sujet</b> est sélectionné, <b>Détection mouvement</b> est désactivé.
	Détecteur de sourire (📖106)	Si <b>Activé (rafale)</b> ou <b>Activé (BSS)</b> est sélectionné, <b>Détection mouvement</b> est désactivé.
Délect. yeux fermés	Rafale (📖96)	Si un réglage différent de <b>Vue par vue</b> est sélectionné, <b>Délect. yeux fermés</b> est désactivé.
Zoom numérique	Mode de zones AF (📖101)	Si <b>Suivi du sujet</b> est sélectionné ; il n'est pas possible d'utiliser le zoom numérique.
Son du déclencheur	Rafale (📖96)	Si un réglage différent de <b>Vue par vue</b> est sélectionné, le son du déclencheur est désactivé.



### Remarques concernant le zoom numérique

- Selon le mode de prise de vue ou les réglages actuels, il se peut que le zoom numérique ne soit pas disponible (📖133).
- En cas d'utilisation du zoom numérique, l'appareil photo effectue la mise au point sur le centre de la vue.

# Fonctions de visualisation

## Fonction Loupe

Écartez deux doigts en mode de visualisation plein écran (📖19) pour effectuer un zoom avant sur l'image.

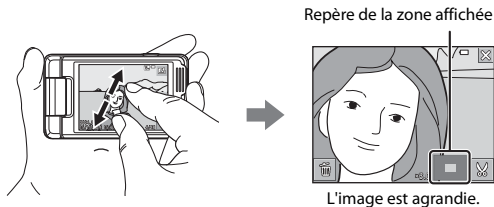

- Vous pouvez également effectuer un zoom avant sur des images en déplaçant la commande de zoom vers **T** (📐) ou en touchant deux fois une image.
- Le facteur de zoom change au fur et à mesure que vous déplacez les doigts (que vous les écartez ou les pincez). Vous pouvez également changer le facteur de zoom à l'aide de la commande de zoom (**T** (📐)/**W** (📐)).
- Faites glisser l'image pour en afficher une autre partie.
- Si vous déplacez la commande de zoom pour effectuer un zoom avant sur une photo prise à l'aide de la fonction de détection des visages ou des animaux, l'appareil photo effectue un zoom avant sur le visage détecté au moment de la prise de vue (sauf dans le cas de photos prises en série). Si l'appareil photo a détecté plusieurs visages au moment de la prise de vue, touchez 📎 ou 📎 pour afficher un autre visage.
- Pour effacer des images, touchez 🗑️.
- Quand une image agrandie est affichée, touchez ✖️ ou touchez deux fois l'image pour revenir en mode de visualisation plein écran.

### Recadrage d'images

Quand une image agrandie est affichée, vous pouvez toucher 📏 pour la recadrer en la limitant à la partie visible et pour l'enregistrer dans un fichier séparé (📖79).

## Visualisation par planche d'images/ affichage du calendrier

Pincez deux doigts en mode de visualisation plein écran (📖19) pour afficher les images sous la forme d'images.



Visualisation par planche  
d'images

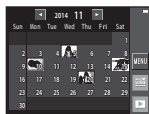

Affichage du  
calendrier

- Le mode de visualisation par planche d'images est également accessible en déplaçant la commande de zoom vers l'avant **W** (📐).
- Le nombre d'images affichées change lorsque vous déplacez les doigts (selon que vous les écartez ou que vous les pincez). Vous pouvez également modifier le nombre d'images en déplaçant la commande de zoom (**T** (📐)/**W** (📐)).
- Faites glisser l'écran vers le haut ou vers le bas pour faire défiler les images.
- En mode de visualisation par planche d'images, touchez une image pour l'afficher en mode de visualisation plein écran.
- En mode d'affichage du calendrier, touchez une date pour afficher les images prises ce jour-là.

### ✓ Remarques concernant l'affichage du calendrier



Les photos prises alors que la date de l'appareil photo n'est pas définie sont considérées comme des photos prises le 1er janvier 2014.

## Mode photos favorites

En ajoutant des images (mais pas des vidéos) à des albums en tant qu'images favorites, vous pouvez visualiser uniquement les photos qui y ont été ajoutées.





- Les images peuvent être triées en 9 albums. Vous êtes limité à 200 images par album.
- Les images d'origine ne sont pas copiées ou déplacées.
- La même image peut être ajoutée à plusieurs albums.

## Ajout d'images à des albums

Touchez l'icône du mode de visualisation (mode de visualisation\*) →  
touchez  →  Photos favorites

\* Il n'est pas possible d'ajouter des images en mode de visualisation des images favorites.

**1** Sélectionnez une image que vous souhaitez ajouter à un album en la touchant pour afficher .

- Vous pouvez sélectionner plusieurs images. Pour effacer , touchez de nouveau l'image.
- Déplacez la commande de zoom () vers **T** () pour basculer en mode de visualisation plein écran ou vers **W** () pour basculer en mode de visualisation par planche d'imagettes.

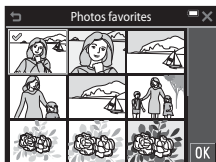

**2** Touchez  après avoir configuré les réglages.

**3** Touchez l'album souhaité.

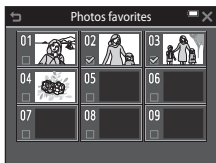

**4** Touchez **Oui**.

- Les images sélectionnées sont ajoutées.



## Visualisation d'images stockées dans des albums

Passez en mode de visualisation → touchez l'icône de mode de visualisation →  
📌 Photos favorites

Touchez un album dont vous souhaitez visualiser les images.

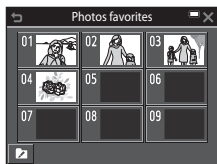

- Vous pouvez utiliser les fonctions du menu visualisation (📖109) avec les images de l'album sélectionné (excepté **Copier** et **Photos favorites**).
- Vous pouvez modifier l'icône de l'album en touchant 📌 (📖63).







### ✓ Remarques concernant l'effacement

Si vous supprimez une image pendant l'utilisation du mode images favorites, vous supprimez l'image d'origine. Pour supprimer des images dans des albums, reportez-vous à la section « Suppression d'images des albums » (📖62).

# Suppression d'images des albums

Passez en mode  Photos favorites → touchez l'album qui contient l'image que vous souhaitez supprimer → touchez  →  Supprimer des favorites

**1** Touchez une image que vous souhaitez supprimer des albums pour décocher .

- Vous pouvez sélectionner plusieurs images. Pour afficher , touchez à nouveau l'image.
- Déplacez la commande de zoom () vers **T** () pour basculer en mode de visualisation plein écran ou vers **W** () pour basculer en mode de visualisation par planche d'images.



**2** Touchez  après avoir configuré les réglages.

**3** Touchez **Oui**.

- Pour annuler la suppression, touchez **Non**.

# Changement d'icône d'un album

Passez en mode de visualisation → touchez l'icône de mode de visualisation →  
★ Photos favorites

**1** Touchez .

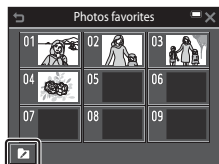

**2** Sélectionnez une icône et une couleur d'icône.

- Appuyez pour sélectionner une icône.
- Appuyez ou faites glisser le curseur pour sélectionner une couleur d'icône.
- Touchez **OK**.



**3** Touchez l'album que vous souhaitez modifier.

- L'icône change.

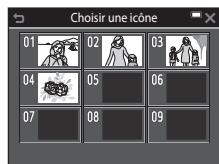

## Mode tri automatique

Les images sont automatiquement triées dans des catégories, telles que portraits, paysages et vidéos, sur base des réglages de l'appareil photo au moment de la prise de vue.

Passez en mode de visualisation → touchez l'icône de mode de visualisation → **Tri automatique**

Touchez la catégorie correspondant aux images que vous souhaitez visualiser.

- Vous pouvez utiliser les fonctions du menu visualisation (109) avec les images de la catégorie sélectionnée (excepté **Copier** et **Supprimer des favorites**).

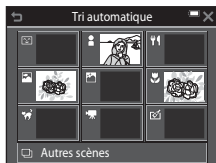

### ✓ Remarques concernant le mode tri automatique





- Vous pouvez classer jusqu'à 999 fichiers (images et vidéos) dans chaque catégorie en mode tri automatique.
- Les images ou vidéos enregistrées avec un appareil photo autre que celui-ci ne peuvent pas être visualisées en mode tri automatique.

## Mode classement par date

Passez en mode de visualisation → touchez l'icône de mode de visualisation →  
 Classement par date

Touchez la date correspondant aux images que vous souhaitez visualiser.

- Vous pouvez utiliser les fonctions du menu visualisation ( 109) avec les images de la date de prise de vue sélectionnée (excepté **Copier** et **Supprimer des favorites**).

Classement par date		
	20/11/2014	3
	15/11/2014	2
	10/11/2014	1
	05/11/2014	10

### Remarques concernant le mode classement par date

- Il est possible de sélectionner jusqu'aux 29 dernières dates. S'il existe des images pour plus de 29 dates, toutes les images enregistrées avant les 29 dates les plus récentes sont regroupées sous **Autres**.
- Les 9 000 images les plus récentes peuvent être affichées.
- Les photos prises alors que la date de l'appareil photo n'est pas définie sont considérées comme des photos prises le 1er janvier 2014.

# Visualisation et effacement de photos prises en rafale (séquence)

## Visualisation des images d'une séquence



Les photos prises en rafale ou à l'aide de la fonction Mosaïque portrait sont enregistrées sous la forme d'une séquence.

La première image d'une séquence est utilisée comme image représentative de la séquence lors de l'affichage en mode de visualisation plein écran ou par planche d'imagettes (réglage par défaut). Pour la fonction Mosaïque portrait, une mosaïque est utilisée comme image représentative.

Pour afficher chaque image de la séquence individuellement, touchez .



Une fois que vous avez touché , les opérations ci-dessous sont disponibles.

- Pour afficher l'image précédente ou l'image suivante, faites glisser l'image vers la gauche ou la droite.
- Pour afficher des images qui ne sont pas incluses dans la séquence, touchez  afin de revenir à l'affichage de l'image représentative.
- Pour afficher les images d'une séquence sous la forme d'imagettes ou pour les visualiser dans un diaporama, réglez **Options affich. séquence** sur **Chaque image** dans le menu visualisation ( 114).



### Options affich. séquence

Il est impossible d'afficher sous la forme d'une séquence des photos prises en rafale avec des appareils photo autres que celui-ci.

### Options du menu visualisation disponibles lors de l'utilisation d'une séquence

- Lorsque les images d'une séquence sont affichées en mode de visualisation plein écran, touchez  pour sélectionner des fonctions dans le menu visualisation ( 109).
- Si vous touchez  alors qu'une image représentative est affichée, les réglages suivants peuvent être appliqués à l'ensemble des images de cette séquence :
  - Photos favorites, Marquer pour transfert Wi-Fi, Protéger, Copier

## Effacement d'images d'une séquence

Quand vous touchez **Menu** pour afficher l'écran de menu et que vous sélectionnez **Effacer** pour les images d'une séquence, les images effacées varient selon la manière dont les séquences sont affichées.

- Lorsque l'image représentative est affichée :
  - **Image actuelle** : Toutes les images de la séquence affichée sont supprimées.
  - **Effacer la sélection** : Si une image représentative est sélectionnée dans l'écran Effacer la sélection (📖21), toutes les photos de la séquence sont effacées.
  - **Toutes les images** : Toutes les images de la carte mémoire ou de la mémoire interne sont effacées.
- Lorsque les images d'une séquence sont affichées en mode de visualisation plein écran :
  - **Image actuelle** : L'image actuellement affichée est effacée.
  - **Effacer la sélection** : Les images qui sont sélectionnées dans la séquence sont supprimées.
  - **Toute la séquence** : Toutes les images de la séquence affichée sont supprimées.

# Modification des images (images fixes)

## Avant de modifier des images

Vous pouvez aisément modifier des images sur cet appareil photo. Les copies modifiées sont enregistrées dans des fichiers distincts.

Les copies modifiées sont enregistrées avec les mêmes date et heure de prise de vue que la photo d'origine.

### Restrictions concernant la modification d'images

- Une image peut être modifiée jusqu'à 10 fois. Une image fixe extraite d'une vidéo peut être modifiée jusqu'à 9 fois.
- Il est possible que vous ne puissiez pas modifier des images d'une certaine taille ou avec certaines fonctions de modification.

## Effets rapides : modification de la teinte ou de l'ambiance

Type Effets rapides	Description
Pop/Très vif	Améliorent principalement la saturation des couleurs et applique les effets.
Peinture/High-key/Effet appareil photo jouet 1/ Effet appareil photo jouet 2/Low-key/ Traitement croisé (rouge)/Traitement croisé (jaune)/Traitement croisé (vert)/Traitement croisé (bleu)	Modifient principalement la teinte et confèrent un aspect différent à l'image.
Illustration photo/Flou/Portrait adouci/Portrait (couleur + N&B)/Fisheye/Filtre étoiles/Effet miniature	Traitent les images avec une variété d'effets.
Monochrome contrasté/Sépia/Couleurs froides/ Couleur sélective	Transforment les images multicolores en images monochromes. L'option Couleur sélective transforme toutes les couleurs en noir et blanc, à l'exception d'une couleur de votre choix.

- 1 Affichez en mode de visualisation plein écran l'image à laquelle vous souhaitez appliquer un effet et touchez .





## 2 Touchez pour sélectionner l'effet souhaité et touchez **OK**.

- Déplacez la commande de zoom (📖1) vers **T** (🔍) pour basculer en mode de visualisation plein écran ou vers **W** (📑) pour basculer en mode de visualisation par planche d'imagettes.
- Si vous touchez **OK** pendant la visualisation plein écran, passez à l'étape 4.

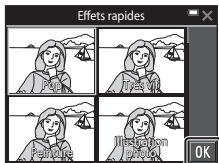

## 3 Vérifiez l'aperçu de l'effet et touchez **OK**.

- Pour quitter sans enregistrer l'image modifiée, touchez **X**.

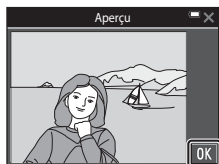

## 4 Touchez **Oui**.

- Une copie modifiée est créée.

## Retouche rapide : amélioration du contraste et de la saturation

Passez en mode de visualisation → sélectionnez une image → touchez **MENU** → Retouche rapide

## 1 Touchez pour sélectionner l'intensité de l'effet, puis touchez **OK**.

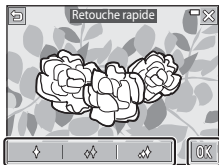

## 2 Touchez **Oui**.

- Une copie modifiée est créée.

## D-Lighting : amélioration de la luminosité et du contraste

Passez en mode de visualisation → sélectionnez une image → touchez **MENU** → **D-Lighting**

### 1 Touchez **OK**.

- La version modifiée est affichée à droite.

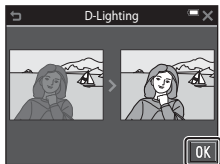

### 2 Touchez **Oui**.

- Une copie modifiée est créée.

## Correction des yeux rouges : correction des yeux rouges lors de la prise de vue avec le flash

Passez en mode de visualisation → sélectionnez une image → touchez **MENU** → **Correction des yeux rouges**

### 1 Touchez **OK**.

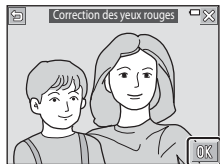

### 2 Touchez **Oui**.



- Une copie modifiée est créée.

### Remarques sur la correction des yeux rouges

- La correction des yeux rouges ne peut être appliquée à des images qu'en cas de détection des yeux rouges.
- La correction des yeux rouges peut être appliquée aux animaux domestiques (chiens ou chats), même si leurs yeux ne sont pas rouges.
- Il est possible que la fonction de correction des yeux rouges ne produise pas les résultats escomptés dans certaines images.
- Il peut arriver, en de rares occasions, que la correction des yeux rouges soit appliquée à des zones de l'image qui ne le nécessitent pas.

# Retouche glamour : amélioration des visages humains

Passer en mode de visualisation → sélectionnez une image → touchez **MENU** →  
Retouche glamour

**1** Touchez  ou  pour sélectionner le visage que vous souhaitez retoucher, puis touchez **OK**.

- Des bordures sont affichées autour de la peau, des yeux et de la bouche.
- Si un seul visage est détecté, passez à l'étape 2.

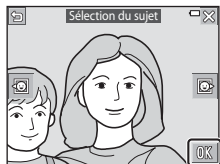





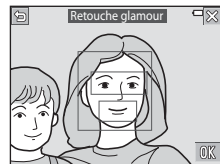







**2** Touchez la partie que vous souhaitez retoucher.

- L'écran de modification de la partie sélectionnée du visage s'affiche.
- Pour revenir à l'écran de sélection d'une personne, touchez .



**3** Appliquez un effet.

- Touchez une icône pour sélectionner un effet.
- Touchez ou faites glisser le curseur pour régler l'intensité de l'effet.
- Vous pouvez appliquer simultanément plusieurs effets.

- Peau :  **Affiner le visage**,  
 **Maquillage**,  **Poudre**,  
 **Atténuation de l'éclat**,  
 **Rougir les joues**
- Yeux :  **Fonction anti-poches**,  
 **Agrandir les yeux**,  
 **Eclaircir le regard**,  **Ombre à paupières**,  **Mascara**
- Bouche :  **Blanchir les dents**,  **Rouge à lèvres**

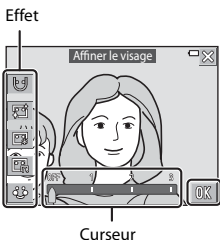

Pour modifier une autre partie, touchez **OK** et sélectionnez à nouveau une partie dans l'écran de l'étape 2.

- Touchez **OK** après avoir vérifié tous les effets.

## 4 Touchez **OK**.

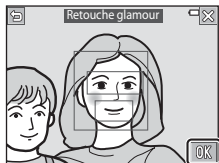

## 5 Affichez l'aperçu des résultats et touchez **OK**.

- Pour modifier les réglages, touchez ↶ afin de revenir à l'étape 2.
- Pour quitter sans enregistrer l'image modifiée, touchez ✕.

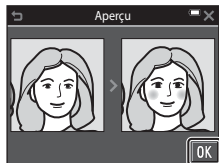

## 6 Touchez **Oui**.

- Une copie modifiée est créée.



### **✓** Remarques concernant la retouche glamour







- Un seul visage peut être modifié à l'aide de la fonction Retouche glamour.
- Selon la direction vers laquelle regardent les visages ou leur luminosité, il se peut que l'appareil photo ne détecte pas précisément les visages ou que la fonction Retouche glamour ne s'exécute pas de la manière escomptée.
- Si aucun visage n'est détecté, un avertissement s'affiche et l'écran revient au menu visualisation.
- La fonction Retouche glamour n'est disponible que pour les photos prises avec une sensibilité maximale de 1600 ISO avec une taille d'image égale ou supérieure à 640 x 480.

# Retouche créative : (Écriture et dessin sur les images)

Passer en mode de visualisation → sélectionnez une image → touchez **MENU** →

 Retouche créative

## 1 Utilisez les outils , , et pour retoucher des images de façon créative.

- Pour plus d'informations sur l'utilisation des outils de retouche créative, reportez-vous à la section  74.
- Vous pouvez effectuer un zoom avant sur les images en déplaçant la commande de zoom vers **T** (Q). Touchez     pour faire défiler jusqu'à la partie de l'image que vous souhaitez afficher. Déplacez la commande de zoom vers **W** (Z) pour rétablir la taille d'écran initiale.
- Vous pouvez également annuler l'opération précédente en touchant  (jusqu'à cinq fois).

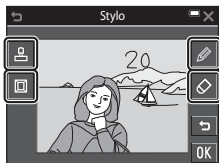

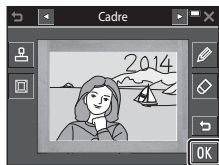

## 2 Touchez **OK**.

- Pour quitter sans enregistrer l'image modifiée, touchez **X**.





## 3 Touchez **Oui**.

- Une copie modifiée est créée.
- Les images sont enregistrées dans les tailles décrites ci-dessous.
  - Images capturées avec  **2272x1704** ou davantage : 2272 x 1704
  - Images capturées avec  **1600x1200** ou moins : 640 x 480
  - Images capturées avec  **4608x2592** : 1920 x 1080
  - Images capturées avec  **3456x3456** : 1080 x 1080

## Utilisation des outils de retouche créative

### Écrire et dessiner sur des images

Vous pouvez écrire et dessiner sur des images en touchant . Pour fermer la palette, touchez  ou l'image.

- Touchez ou faites glisser le curseur (①) pour sélectionner la couleur de stylo.
- Touchez le curseur (②) pour sélectionner l'épaisseur de stylo.

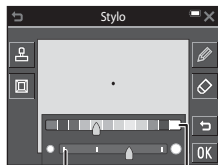

Épaisseur de stylo (②)

Couleur de stylo (①)

### Effacer les ajouts de l'outil de retouche créative

Vous pouvez toucher  pour effacer tout ce que vous avez ajouté aux images à l'aide des outils de retouche créative.

Pour fermer la palette, touchez  ou l'image.

- Touchez le curseur pour sélectionner une taille de gomme.



Taille de la gomme

### Ajouter des tampons déco

Vous pouvez ajouter un tampon déco en touchant .

Pour fermer la palette, touchez  ou l'image.

- Vous avez le choix entre 15 types de tampons déco.
- Touchez le curseur pour sélectionner la taille du tampon déco.

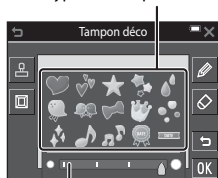

Types de tampons déco



Taille de tampon déco

### Ajouter un cadre

Vous pouvez ajouter un cadre à l'image en touchant .

- Touchez   pour afficher chacun des neuf cadres.

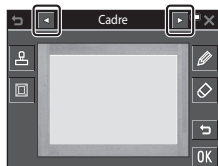

## ✓ Remarques concernant le tampon déco de la date de prise de vue

- Le format de date est identique à celui spécifié pour **Format de la date** dans **Fuseau horaire et date** (📖 126) du menu configuration.
- Le tampon déco de la date de prise de vue utilise la date qui est définie dans l'appareil photo au moment de la prise de vue. La date du tampon déco de la date de prise de vue ne peut pas être modifiée.
- Il est possible que la date soit difficile à lire si la taille d'image est réduite.

## Étirement : étirement d'images

Passez en mode de visualisation → sélectionnez une image → touchez **NOU** →  
📐 Étirement

- 1 Touchez ou faites glisser le curseur pour régler l'effet d'étirement.

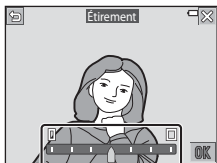

- 2 Touchez **OK**.

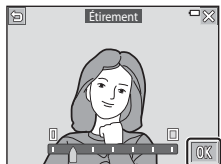

- 3 Touchez **Oui**.

- Une copie modifiée est créée.

## Perspective : réglage du sens de la perspective

Passez en mode de visualisation → sélectionnez une image → touchez **MENU** →

**Perspective**

- 1** Touchez ou faites glisser le curseur pour régler la perspective.

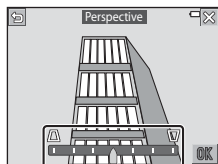

- 2** Touchez **OK**.

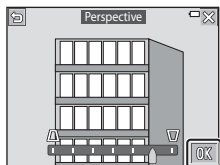

- 3** Touchez **Oui**.

- Une copie modifiée est créée.



# Adoucissement sélectif : rendre flou l'arrière-plan

Passer en mode de visualisation → sélectionnez une image → touchez **MENU** →



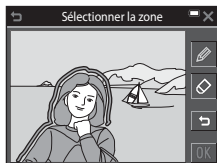

 Adoucissement sélectif

## 1 Utilisez pour dessiner une bordure autour de la zone qui vous ne souhaitez pas rendre flou.

- Quand la bordure est reliée aux points de début et de fin, la zone est reconnue comme zone de sélection. L'intérieur de la zone de sélection est affiché en couleur et l'extérieur est flou.
- La zone de sélection ne peut pas être spécifiée si la bordure n'est pas correctement raccordée ou si la zone spécifiée est trop étroite. Dessinez à nouveau la bordure.



## 2 Ajustez la zone de sélection.

- Touchez  pour créer une zone de sélection supplémentaire.
- Touchez  pour effacer une zone de sélection.
- Touchez  pour annuler l'action précédente (jusqu'à cinq fois).
- Vous pouvez effectuer un zoom avant sur les images en déplaçant la commande de zoom vers **T** (🔍). Touchez  pour faire défiler jusqu'à la partie de l'image que vous souhaitez afficher. Déplacez la commande de zoom vers **W** (🖼️) pour rétablir la taille d'écran initiale.
- Une fois les réglages terminés, touchez **OK**.

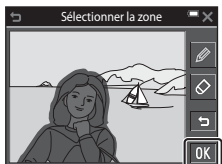

## 3 Touchez ou faites glisser le curseur pour sélectionner l'intensité de l'effet et touchez **OK**.

- Touchez  pour annuler la zone de sélection.
- Pour quitter sans enregistrer l'image modifiée, touchez **X**.

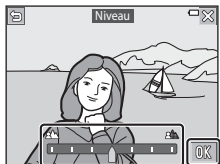

## 4 Touchez **Oui**.

- Une copie modifiée est créée.

## Mini-photo : réduction de la taille d'une image

Passez en mode de visualisation → sélectionnez une image → touchez **MENU** → **Mini-photo**

### 1 Touchez pour sélectionner la taille de copie souhaitée et touchez **OK**.

- Les photos prises avec un réglage de taille d'image de **16:9 4608x2592** sont enregistrées au format 640 x 360 alors que les photos prises à un réglage de taille d'image de **4:3 3456x3456** sont enregistrées au format 480 x 480. Touchez **OK** pour passer à l'étape 2.



### 2 Touchez **Oui**.

- Une copie modifiée est créée (taux de compression d'environ 1:8).



## Recadrage : création d'une copie recadrée

**1** Agrandissez l'image que vous souhaitez recadrer (📖58).

**2** Ajustez l'image afin d'afficher seulement la partie que vous souhaitez conserver, puis touchez .

- Déplacez la commande de zoom ou écartez/pincez les doigts pour régler le facteur de zoom. Réglez un facteur de zoom auquel  s'affiche.
- Faites glisser l'image pour faire défiler jusqu'à la partie que vous souhaitez afficher.



**3** Vérifiez la zone que vous souhaitez conserver et touchez .



**4** Touchez **Oui**.

- Une copie modifiée est créée.



### Taille d'image

- Le rapport d'aspect (rapport horizontal et vertical) d'une image recadrée est identique à celui de l'image d'origine.
- Quand l'image d'origine a été capturée en cadrage vertical, l'image recadrée est également créée en cadrage vertical.

# Enregistrement et visualisation de vidéos

## 1 Affichez l'écran de prise de vue.

- Vérifiez la durée d'enregistrement vidéo restante.

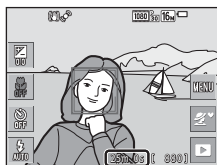

Durée d'enregistrement vidéo restante

## 2 Appuyez sur la commande ● (enregistrement vidéo) pour lancer l'enregistrement de la vidéo.

- L'appareil photo effectue la mise au point au centre de la vue.
- Appuyez sur **II** pour suspendre l'enregistrement et sur **REC** pour le reprendre (excepté quand **iFrame 720/30p**, **iFrame 720/25p** ou une option de vidéo HS est sélectionnée sous **Options vidéo**). L'enregistrement s'arrête automatiquement s'il demeure en mode pause pendant cinq minutes environ.

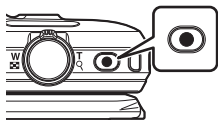

- Vous pouvez capturer une image fixe en appuyant sur le déclencheur pendant que vous enregistrez une vidéo (83).

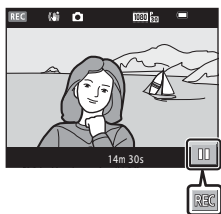

## 3 Appuyez de nouveau sur la commande ● (enregistrement vidéo) pour mettre fin à l'enregistrement.

## 4 Sélectionnez une vidéo en mode de visualisation plein écran et touchez sur **▶** pour la regarder.

- Une vidéo est représentée par une image accompagnée d'une icône d'options vidéo.

Options vidéo

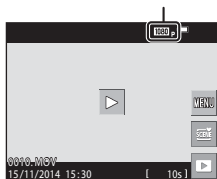

## Zone capturée dans les vidéos

- La zone capturée dans une vidéo varie selon les réglages **Options vidéo** du menu vidéo.
- Si **Infos photos** sous **Réglages du moniteur** (📖128) dans le menu configuration est réglé sur **Cadre vidéo+infos auto**, vous pouvez vérifier la zone qui sera capturée dans une vidéo avant de démarrer l'enregistrement.

## Durée d'enregistrement vidéo maximale

Un fichier vidéo unique ne peut pas dépasser la taille de 4 Go ou une durée de 29 minutes, même si la carte mémoire dispose de suffisamment d'espace libre pour un enregistrement plus long.

- La durée d'enregistrement restante d'une vidéo est affichée sur l'écran de prise de vue.
- La durée d'enregistrement restante réelle peut varier selon le contenu de la vidéo, les mouvements du sujet ou le type de carte mémoire.
- Les cartes mémoire conformes à la classe 6 ou supérieure du classement des vitesses SD sont recommandées pour l'enregistrement de vidéos (📖177). L'enregistrement d'une vidéo peut s'interrompre de manière inattendue en cas d'utilisation de cartes mémoire de classe inférieure.

### ✓ Remarques sur la température de l'appareil photo

- L'appareil photo peut chauffer quand vous enregistrez des vidéos pendant une période prolongée ou lorsqu'il est utilisé dans un endroit très chaud.
- Si l'intérieur de l'appareil photo devient extrêmement chaud lors de l'enregistrement de vidéos, l'enregistrement s'interrompt automatiquement. La durée restant avant l'arrêt de l'enregistrement (🔊10s) est affichée. Après l'arrêt de l'enregistrement, l'appareil s'éteint. Laissez l'appareil photo hors tension jusqu'à ce que ses composants intérieurs aient refroidi.

## Remarques concernant l'enregistrement des vidéos

### ✓ Remarques concernant l'enregistrement des images ou vidéos

L'indicateur du nombre de vues restantes ou l'indicateur du temps d'enregistrement restant clignote pendant l'enregistrement des images ou des vidéos. **N'ouvrez pas le volet du logement pour accumulateur/carte mémoire ou ne retirez pas l'accumulateur ou la carte mémoire** alors qu'un indicateur clignote. Cela pourrait provoquer la perte de données, ou encore endommager l'appareil photo ou la carte mémoire.

### ✓ Remarques concernant les vidéos enregistrées

- L'utilisation du zoom numérique peut entraîner une certaine dégradation de la qualité d'image.
- Il se peut que le bruit de la commande de zoom, du zoom, du déplacement de l'objectif lors de l'autofocus, de la réduction de vibration en mode d'enregistrement vidéo et de la commande d'ouverture lors du changement de luminosité soit enregistré.
- Il se peut que les phénomènes suivants soient observés sur le moniteur pendant l'enregistrement de vidéos. Ces phénomènes sont capturés dans les vidéos enregistrées.
  - Des bandes peuvent apparaître sur les images sous un éclairage fluorescent, à vapeur de mercure ou à vapeur de sodium.
  - Les sujets qui se déplacent rapidement d'un côté à l'autre du cadre, tels qu'un train ou une voiture en mouvement, peuvent paraître inclinés.
  - Si vous effectuez un mouvement panoramique avec l'appareil photo, il se peut que l'intégralité de la vidéo soit inclinée.
  - L'éclairage ou d'autres zones lumineuses peuvent laisser des images résiduelles en cas de déplacement de l'appareil photo.
- Selon la distance du sujet ou le zoom appliqué, il est possible que des bandes de couleur apparaissent pendant l'enregistrement et la visualisation d'une vidéo de sujets présentant des motifs à répétition (tissus, fenêtres à croisillons, etc.). Cela se produit si le motif du sujet et la disposition du capteur d'image interfèrent l'un avec l'autre ; il ne s'agit pas d'un dysfonctionnement.

### ✓ Remarques concernant la réduction de vibration en mode d'enregistrement vidéo

- Lorsque **VR vidéo** (📖121) dans le menu vidéo est réglé sur **Activée (hybride)**, l'angle de champ (autrement dit, la zone visible dans le cadre) devient plus étroit en mode d'enregistrement vidéo.
- Lorsque vous utilisez un trépied pour stabiliser l'appareil photo pendant la prise de vue, réglez **VR vidéo** sur **Désactivée** pour éviter des erreurs potentielles inhérentes à cette fonction.



### ✓ Remarques concernant l'autofocus de l'enregistrement vidéo

Il se peut que l'autofocus ne fonctionne pas correctement (📖53). Dans ce cas, essayez de procéder de la manière suivante :

1. Réglez **Mode autofocus** dans le menu vidéo sur **AF ponctuel** (réglage par défaut) avant de lancer l'enregistrement vidéo.
2. Placez au centre de la vue un autre sujet situé à la même distance de l'appareil photo que le sujet souhaité, appuyez sur la commande ● (enregistrement vidéo) pour lancer l'enregistrement et modifiez la composition.

## Capture d'images fixes lors de l'enregistrement de vidéos

Si vous appuyez sur le déclencheur jusqu'en fin de course pendant l'enregistrement d'une vidéo, une vue est enregistrée sous la forme d'une image fixe. L'enregistrement vidéo se poursuit alors que l'image fixe est capturée.

- Il est possible de capturer des images fixes aussi longtemps que  est affiché sur le moniteur. Il n'est pas possible de capturer des images fixes aussi longtemps que  est affiché.
- La taille de l'image capturée varie selon le réglage **Options vidéo** (📖116).



### Remarques concernant la capture d'images fixes pendant l'enregistrement vidéo

- Il est impossible de capturer des images fixes pendant un enregistrement vidéo dans les situations suivantes :
  - Lorsque la durée d'enregistrement restante de la vidéo est inférieure à 30 secondes
  - Lorsque **Options vidéo** est réglé sur  **1080/60i**,  **1080/50i** ou sur vidéo HS
- Il se peut que la lecture des images d'une vidéo enregistrées pendant la capture d'une image fixe ne soit pas fluide.
- Il se peut que le son du déclencheur soit enregistré dans la vidéo.
- Si l'appareil photo bouge lorsque vous appuyez sur le déclencheur, l'image risque d'être floue.

# Opérations pendant la visualisation d'une vidéo

Les commandes de visualisation sont affichées sur le moniteur.



Pendant la visualisation



Pendant la suspension

Vous pouvez touchez les icônes pour les opérations décrites ci-dessous.

Fonction	Icône	Description	
Volume		Règle le volume. Vous pouvez également déplacer la commande de zoom ( 1) pour régler le volume.	
Effectuer un retour rapide		Appuyez longuement pour faire reculer la vidéo.	
Effectuer une avance rapide		Appuyez longuement pour faire avancer la vidéo.	
Pause		Suspend la visualisation. Les opérations ci-dessous peuvent être exécutées en mode pause.	
			Pour reculer la vidéo d'un champ. Appuyez longuement pour reculer en continu.
			Pour avancer la vidéo d'un champ. Appuyez longuement pour avancer en continu.
			Pour reprendre la lecture.
			Pour extraire la partie souhaitée d'une vidéo et l'enregistrer dans un fichier séparé.
Mettre fin à la visualisation		Pour extraire un champ d'une vidéo enregistrée et l'enregistrer en tant qu'image fixe.	
		Pour revenir au mode de visualisation plein écran.	



## Édition des vidéos

### Extraction et enregistrement de la partie souhaitée d'une vidéo enregistrée

Il est possible d'enregistrer sous la forme d'un fichier distinct la partie souhaitée d'une vidéo capturée.

**1** Visualisez une vidéo souhaitée et suspendez la visualisation au point de départ de la partie que vous souhaitez extraire (📖84).

**2** Touchez  dans les commandes de lecture.







**3** Touchez  (choisir le début) dans les commandes d'édition.

- Appuyez sur   pour déplacer le point de départ.
- Pour annuler l'édition, touchez .



**4** Touchez  (choisir la fin).

- Touchez   pour déplacer le point de fin.
- Pour afficher l'aperçu de la partie spécifiée, touchez . Les commandes de visualisation sont affichées pendant la visualisation de l'aperçu. Touchez  pour arrêter l'aperçu.





**5** Touchez .

- Suivez les instructions à l'écran pour enregistrer la vidéo.



## ✓ Remarques concernant la modification de vidéos

- Il est impossible de modifier les vidéos enregistrées à l'aide de  **iFrame 720/30p** ou  **iFrame 720/25p** (📖116).
- Pour éviter que l'appareil photo s'éteigne pendant la modification, utilisez un accumulateur suffisamment chargé. Lorsque l'indicateur du niveau de charge de l'accumulateur est , il n'est pas possible de modifier la vidéo.
- Une vidéo créée à l'aide des fonctions de modification ne peut pas être à nouveau recadrée.
- La partie de la vidéo réellement recadrée peut différer légèrement de la partie sélectionnée à l'aide des points de début et de fin.
- Les vidéos ne peuvent pas être recadrées de sorte que leur durée soit inférieure à deux secondes.



## Enregistrement d'un champ d'une vidéo en tant qu'image fixe

Un champ d'une vidéo enregistrée peut être extrait et enregistré en tant qu'image fixe.

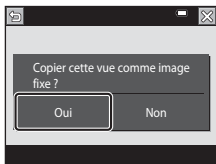
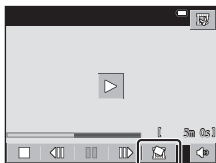
- Suspendez la visualisation de la vidéo pour afficher l'écran que vous souhaitez extraire (📖84).
  - Touchez  dans les commandes de lecture.
- 
- Touchez **Oui** dans la boîte de dialogue de confirmation pour enregistrer l'image.
  - La taille de l'image enregistrée varie selon le type de la vidéo d'origine (taille d'image).



## ✓ Remarques concernant l'enregistrement d'images fixes

Les images fixes ne peuvent pas être enregistrées à partir de vidéos enregistrées à  **1080/60i** ou  **1080/50i** (📖116).

# Utilisation des menus

Vous pouvez configurer les menus énumérés ci-dessous en touchant l'icône  (menu).

- **📷 Menu prise de vue**  
Accessible en touchant  quand l'écran de prise de vue est affiché.  
Permet de modifier la taille et la qualité de l'image, les paramètres de prise de vue en rafale, etc.
- **▶ Menu visualisation**  
Accessible en touchant  pendant la visualisation des images en mode de visualisation plein écran ou en mode de visualisation par planche d'images.  
Permet de modifier les images, de visualiser des diaporamas, etc.
- **📺 Menu vidéo**  
Accessible en touchant  quand l'écran de prise de vue est affiché.  
Permet de modifier les paramètres d'enregistrement vidéo.
- **📶 Menu options Wi-Fi**  
Permet de configurer les paramètres Wi-Fi en vue de connecter l'appareil photo et un périphérique mobile.
- **⚙️ Menu configuration**  
Permet de régler les fonctions de base de l'appareil photo, notamment la date et l'heure, la langue d'affichage, etc.

## 1 Touchez l'icône (menu).

- Le menu s'affiche.

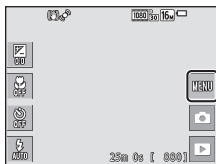

## 2 Touchez une icône de menu.

- Les options de menu peuvent à présent être sélectionnées.

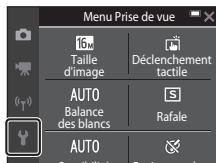

### 3 Touchez une option de menu.

- Selon le mode de prise de vue actuel ou l'état de l'appareil photo, certaines options de menu ne peuvent pas être définies.

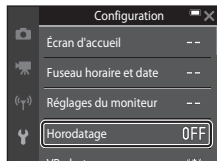

### 4 Touchez un réglage.

- Le réglage sélectionné est appliqué.
- Lorsque vous avez terminé d'utiliser le menu, touchez **X**.
- Quand un menu est affiché, vous pouvez appuyer sur le déclencheur pour basculer vers le mode de prise de vue.



## Le menu prise de vue (pour le mode (auto))







### Taille d'image (taille et qualité d'image)

Passez en mode de prise de vue\* → touchez  → Taille d'image

\* Ce réglage peut aussi être modifié dans des modes de prise de vue autres que le mode auto. Le réglage modifié est également appliqué aux autres modes de prise de vue.

Sélectionnez à la fois la taille d'image et le taux de compression à utiliser lors de l'enregistrement des images.

Plus le réglage de taille d'image est élevé, plus la taille à laquelle elle pourra être imprimée est élevée et plus le taux de compression est bas, plus la qualité d'image est élevée, mais moins vous pourrez enregistrer d'images.

Option*	Taux de compression	Rapport d'aspect (horizontal-vertical)
 4608×3456★	Environ 1:4	4:3
 4608×3456 (réglage par défaut)	Environ 1:8	4:3
 3264×2448	Environ 1:8	4:3
 2272×1704	Environ 1:8	4:3
 1600×1200	Environ 1:8	4:3
VGA 640×480	Environ 1:8	4:3
 4608×2592	Environ 1:8	16:9
 3456×3456	Environ 1:8	1:1

\* Les valeurs numériques indiquent le nombre de pixels capturés.  
Exemple :  **4608×3456** = environ 16 mégapixels, 4608 × 3456 pixels

### **Remarques concernant l'impression d'images au rapport d'aspect 1:1**

Modifiez le réglage de l'imprimante sur « Bordure » lorsque vous imprimez des images avec un rapport d'aspect de 1:1. Il est possible que certaines imprimantes ne permettent pas d'imprimer des images au rapport d'aspect 1:1.

### **Remarques concernant la taille d'image**



Il est possible que cette fonction ne puisse pas être utilisée conjointement avec d'autres (📖55).

### **Nombre d'images pouvant être enregistrées**

- Lors de la prise de vue, vous pouvez vérifier sur le moniteur le nombre approximatif d'images pouvant être enregistrées (📖14).
- En raison de la compression JPEG, ce nombre peut varier considérablement selon le contenu de l'image, même si vous utilisez des cartes mémoire possédant une capacité et un réglage de taille d'image identiques. De plus, le nombre d'images pouvant être enregistrées peut varier en fonction du fabricant de cartes mémoire.
- Si le nombre de vues restantes est supérieur ou égal à 10 000, il s'affiche sous la forme « 9999 ».

## Déclenchement tactile

Les options décrites ci-après sont disponibles.



Option	Description	
 Déclencheur tactile (réglage par défaut)	Les photos peuvent être capturées en touchant simplement le moniteur.	92
 AF tactile	Touchez le moniteur pour définir la zone de mise au point. Appuyez sur le déclencheur pour prendre une photo avec la mise au point et l'exposition définies pour la zone de mise au point.	93

- Le réglage est fixé à **Déclencheur tactile** en mode glamour.

### Zone de mise au point définissable à l'aide du déclencheur tactile ou d'AF tactile



- La zone de mise au point qui peut être définie en touchant le moniteur lorsque vous utilisez **Déclencheur tactile** ou **AF tactile** varie selon le mode de prise de vue.
- La zone de mise au point ne peut pas être modifiée dans certains modes scène.
- Si un visage humain ou un visage d'animal est détecté, touchez seulement la bordure affichée. Si plusieurs visages sont détectés, vous pouvez changer de zone de mise au point en touchant un visage entouré d'une bordure simple.

## Déclenchement tactile sur le moniteur (Déclencheur tactile)

Passez en mode de prise de vue\* → touchez  → Déclenchement tactile →  Déclencheur tactile → touchez 



\* Ce réglage peut aussi être modifié dans des modes de prise de vue autres que le mode auto. Le réglage modifié est également appliqué aux autres modes de prise de vue.

### Touchez le sujet choisi pour prendre la photo.

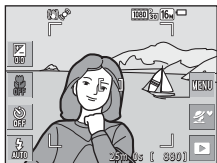
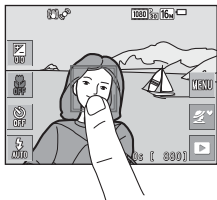
- Ne forcez pas lorsque vous touchez les moniteurs, car cela peut entraîner un léger mouvement de l'appareil et les images risquent alors d'être floues.
- En cas d'utilisation du zoom numérique, l'appareil photo effectue la mise au point sur le sujet situé au centre de la vue.
- Il est également possible d'utiliser le déclencheur lorsque l'option déclencheur tactile est sélectionnée.
- Si  est affiché quand vous touchez le moniteur, le déclenchement est impossible. Touchez une zone située à l'intérieur de .



### Remarques concernant le déclencheur tactile

- La zone de mise au point qui peut être définie varie selon le mode de prise de vue (91).
- Quand vous touchez un sujet affiché sur le moniteur alors que vous avez activé le retardateur (45), l'appareil photo verrouille la mise au point et déclenche après 10 ou 2 secondes.
- Il est possible que cette fonction ne puisse pas être utilisée conjointement avec d'autres (55).





## AF Mise au point tactile sur le moniteur (AF tactile)

Passez en mode de prise de vue\* → touchez  → Déclenchement tactile →  AF tactile → touchez 

\* Ce réglage peut aussi être modifié dans des modes de prise de vue autres que le mode auto. Le réglage modifié est également appliqué aux autres modes de prise de vue.

### 1 Touchez le sujet sur lequel est effectuée la mise au point.

- La zone de mise au point apparaît autour de la zone que vous avez touchée.
- Il n'est pas possible de sélectionner la zone de mise au point quand le zoom numérique est activé.
- Pour annuler la sélection de la zone de mise au point, touchez  sur le moniteur.
- Quand vous touchez une zone sur laquelle la mise au point est impossible,  apparaît sur le moniteur. Touchez une zone située à l'intérieur de .

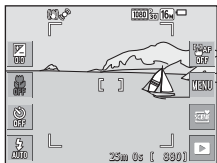
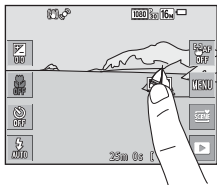

### 2 Appuyez sur le déclencheur pour prendre la photo.



- Appuyez sur le déclencheur à mi-course pour verrouiller la mise au point et l'exposition, puis appuyez sur le déclencheur jusqu'en fin de course pour prendre la photo.







### Remarques concernant l'AF tactile

La zone de mise au point qui peut être définie varie selon le mode de prise de vue (📖91).

## Balance des blancs (réglage de la teinte)

Passez en mode de prise de vue → touchez l'icône de mode de prise de vue → mode  (auto) → touchez  → Balance des blancs

Réglez la balance des blancs en fonction des conditions météo ou de la source lumineuse afin que les couleurs des images correspondent à ce que vous voyez réellement.

Option	Description
<b>AUTO</b> Auto (réglage par défaut)	Le réglage de la balance des blancs est automatique.
<b>PRE</b> Pré-réglage manuel	À utiliser quand vous n'obtenez pas le résultat souhaité avec <b>Auto</b> , <b>Incandes.</b> , etc. (☞95).
 Ensoleillé	À utiliser en plein soleil.
 Incandes.	À utiliser sous un éclairage incandescent.
 Fluorescent	À utiliser sous un éclairage fluorescent.
 Nuageux	À utiliser quand le ciel est couvert.
 Flash	À utiliser avec le flash.

### Remarques concernant la balance des blancs

- Réglez le flash sur  (désactivé) lorsque le réglage de la balance des blancs est différent de **Auto** ou **Flash** (☞43).
- Il est possible que cette fonction ne puisse pas être utilisée conjointement avec d'autres (☞55).

## Utilisation de l'option Pré-réglage manuel

Suivez la procédure ci-dessous pour mesurer la valeur de la balance des blancs sous l'éclairage utilisé lors de la prise de vue.

**1** Placez un objet de référence blanc ou gris sous l'éclairage qui sera utilisé lors de la prise de vue.

**2** Touchez **Pré-réglage manuel** dans la **Balance des blancs**.

- L'appareil photo effectue un zoom avant à la position de mesure de la balance des blancs.



**3** Cadrez l'objet de référence blanc ou gris dans la fenêtre de mesure.

- Pour appliquer la dernière valeur mesurée, touchez **Annuler**.

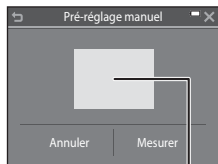

Fenêtre de mesure

**4** Touchez **Mesurer** pour démarrer la mesure.



- Le déclencheur est actionné et la mesure est terminée (aucune image n'est enregistrée).















### **✓** Remarques concernant le pré-réglage manuel

Il est impossible de mesurer une valeur prenant en compte l'éclairage du flash avec **Pré-réglage manuel**. Lors d'une prise de vue avec le flash, réglez **Balance des blancs** sur **Auto** ou **Flash**.

## Prise de vue en rafale

Passez en mode de prise de vue → touchez l'icône de mode de prise de vue → mode  (auto) → touchez  → Rafale

Option	Description
 Vue par vue (réglage par défaut)	L'appareil prend une vue chaque fois que vous appuyez sur le déclencheur.
 Rafale H	<p>Pendant que le déclencheur est enfoncé à mi-course, les images sont capturées en rafale.</p> <ul style="list-style-type: none"> <li>La cadence de prise de vue en mode rafale est d'environ 9 vps et le nombre maximal de vues en rafale est d'environ 7 (quand la taille d'image est réglée sur  <b>4608x3456</b>).</li> </ul>
 Rafale L	<p>Pendant que le déclencheur est enfoncé à mi-course, les images sont capturées en rafale.</p> <ul style="list-style-type: none"> <li>La cadence de prise de vue en mode rafale est d'environ 2 vps et le nombre maximal de vues en rafale est d'environ 7 (quand la taille d'image est réglée sur  <b>4608x3456</b>).</li> </ul>
 Mémoire prédéclench.	<p>Quand le déclencheur est enfoncé à mi-course, la prise de vue du cache de prédéclenchement commence. Quand le déclencheur est ensuite enfoncé jusqu'en fin de course, l'appareil photo enregistre l'image actuelle ainsi que celles capturées immédiatement avant l'appui sur le déclencheur ( 98). Cette fonction vous aide à éviter de manquer une opportunité de prise de vue.</p> <ul style="list-style-type: none"> <li>La cadence de prise de vue en mode rafale est d'environ 12 vps et le nombre maximal de vues en rafale est d'environ 5, y compris les 2 vues maximales capturées dans le cache de prédéclenchement (quand la taille d'image est réglée sur  <b>4608x3456</b>).</li> </ul>
 120 Rafale H : 120 vps	<p>Chaque fois que le déclencheur est enfoncé jusqu'en fin de course, les images sont capturées à une vitesse supérieure.</p> <ul style="list-style-type: none"> <li>La cadence du mode de prise de vue en continu est d'environ 120 vps et le nombre maximal de vues en rafale est d'environ 50.</li> <li>La taille d'image est fixée à  (taille d'image : 640 × 480 pixels).</li> </ul>
 60 Rafale H : 60 vps	<p>Chaque fois que le déclencheur est enfoncé jusqu'en fin de course, les images sont capturées à une vitesse supérieure.</p> <ul style="list-style-type: none"> <li>La cadence du mode de prise de vue en continu est d'environ 60 vps et le nombre maximal de vues en rafale est d'environ 25.</li> <li>La taille d'image est fixée à  (taille d'image : 1280 × 960 pixels).</li> </ul>

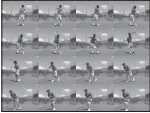
Option	Description
<b>BSS BSS</b> (Sélecteur de meilleure image)	Pendant que le déclencheur est maintenu enfoncé jusqu'en fin de course, l'appareil photo capture une série de 10 images maximum et enregistre automatiquement la plus nette. Utilisez cette option quand vous photographiez un sujet immobile dans un lieu où l'utilisation du flash est interdite et où des risques de bougé d'appareil sont présents.
 <b>Planche 16 vues</b>	Chaque fois que vous appuyez sur le déclencheur jusqu'en fin de course, l'appareil photo capture une série de 16 images et les enregistre sous une image unique.  <ul style="list-style-type: none"> <li>• La cadence du mode de prise de vue en continu est d'environ 30 vps.</li> <li>• Taille d'image est fixé à <b>5M</b> (taille d'image : 2560 × 1920 pixels).</li> </ul>

### Remarques concernant la prise de vue en rafale

- La mise au point, l'exposition et la balance des blancs sont fixées aux valeurs déterminées pour la première image de chaque série.
- L'enregistrement des images après la prise de vue peut prendre un certain temps.
- Lorsque la sensibilité augmente, du bruit peut apparaître sur les photos prises.
- La cadence de prise de vue en rafale peut varier en fonction du paramètre de taille d'image en cours, de la carte mémoire utilisée ou des conditions de prise de vue.
- Lorsque vous utilisez **Mémoire prédéclench.**, **Rafale H : 120 vps**, **Rafale H : 60 vps** ou **Planche 16 vues**, des bandes ou des variations de luminosité ou de teinte peuvent apparaître sur les photos prises sous un éclairage scintillant à grande vitesse, tel qu'un éclairage fluorescent, à vapeur de mercure ou à vapeur de sodium.
- Il est possible que cette fonction ne puisse pas être utilisée conjointement avec d'autres (55).

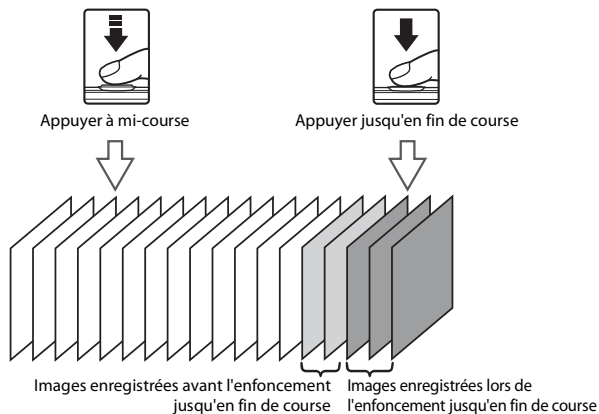

## **Mémoire prédéclench.**

Lorsque vous appuyez sur le déclencheur à mi-course ou jusqu'en fin de course, les images sont enregistrées de la manière décrite ci-dessous.



- L'icône de la mémoire de prédéclenchement (📷) de l'écran de prise de vue vire au vert lorsque le déclencheur est enfoncé à mi-course.

## Sensibilité

Passez en mode de prise de vue → touchez l'icône de mode de prise de vue → mode  (auto) → touchez  → Sensibilité

Une sensibilité plus élevée permet de capturer des sujets foncés. Par ailleurs, même avec des sujets de luminosité similaire, il est possible de prendre des photos à des vitesses d'obturation plus élevées et de réduire le flou dû au bougé d'appareil ou au mouvement du sujet.

- Lorsqu'une sensibilité plus élevée est réglée, les images peuvent contenir du bruit.

Option	Description
<b>AUTO</b> Auto (réglage par défaut)	La sensibilité est sélectionnée automatiquement dans la plage ISO comprise entre 125 et 1600.
Plage fixe auto	Permet de sélectionner la plage dans laquelle l'appareil photo règle automatiquement la sensibilité, <b>125 à 400 ISO</b> ou <b>125 à 800 ISO</b> .
125, 200, 400, 800, 1600, 3200, 6400	La sensibilité est maintenue à la valeur spécifiée.



### Remarques concernant la sensibilité

Il est possible que cette fonction ne puisse pas être utilisée conjointement avec d'autres (55).





### Affichage de la sensibilité ISO sur l'écran de prise de vue

- Quand **Auto** est sélectionné, **ISO** s'affiche si la sensibilité augmente.
- Quand **Plage fixe auto** est sélectionné, la valeur de sensibilité maximale est affichée.

## Options couleur

Passez en mode de prise de vue → touchez l'icône de mode de prise de vue → mode  (auto) → touchez  → Options couleur

Sélectionnez la tonalité de couleur à utiliser lors de la prise de vue.



Option	Description
 Couleur standard (réglage par défaut)	Utilisez cette option pour des images aux couleurs naturelles.
 Couleurs vives	Utilisez cette option pour obtenir des couleurs vives, de « qualité impression photo ».
 Noir et blanc	Utilisez cette option pour enregistrer des images en noir et blanc.
 Sépia	Utilisez cette option pour enregistrer des images en sépia.
 Couleurs froides	Utilisez cette option pour enregistrer des images en monochrome bleu-cyan.

### Remarques concernant le réglage Options couleur

Il est possible que cette fonction ne puisse pas être utilisée conjointement avec d'autres ( 55).



## Mode de zones AF

Passez en mode de prise de vue → touchez l'icône de mode de prise de vue → mode  (auto) → touchez  → Mode de zones AF

Permet de déterminer la manière dont l'appareil photo sélectionne la zone de mise au point pour l'autofocus.

Option	Description
<p> <b>Priorité visage</b></p>	<p>Lorsque l'appareil photo détecte un visage humain, il effectue la mise au point sur celui-ci. Reportez-vous à la section « Utilisation de la fonction Détection des visages » (📖 50) pour obtenir de plus amples informations.</p> <p>Lors du cadrage d'une composition sans sujet humain ou détection de visages, l'appareil photo sélectionne automatiquement une (ou plusieurs) des neuf zones de mise au point contenant le sujet le plus proche lorsque le déclencheur est enfoncé à mi-course.</p>
<p><b>[ ■ ] Zone centrale</b></p>	<p>L'appareil effectue la mise au point sur le sujet situé au centre de la vue.</p>

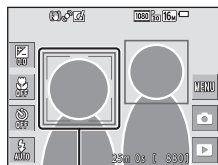

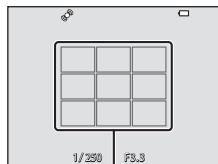

Zone de mise au point

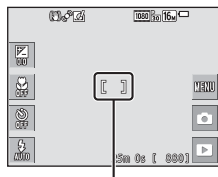

Zones de mise au point



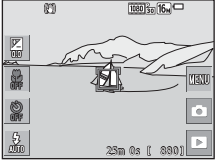

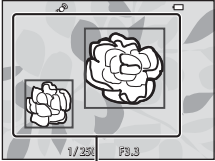

Zone de mise au point

Option	Description
 Suivi du sujet	<p>Cette fonction permet de prendre en photo des sujets en mouvement. Enregistrez le sujet sur lequel l'appareil photo effectue la mise au point. La zone de mise au point se déplace automatiquement pour suivre le sujet. Reportez-vous à la section « Utilisation de Suivi du sujet » (103) pour obtenir de plus amples informations.</p> 
 AF sur le sujet principal (réglage par défaut)	<p>Lorsque l'appareil photo détecte le sujet principal, il effectue la mise au point sur celui-ci. Reportez-vous à la section « Utilisation de la fonction AF sur le sujet principal » (52) pour obtenir de plus amples informations.</p>  <p style="text-align: center;">Zones de mise au point</p>



### Remarques concernant le mode de zones AF

- En cas d'utilisation du zoom numérique, l'appareil photo effectue la mise au point au centre du cadre, quel que soit le réglage de **Mode de zones AF**.
- Il est possible que cette fonction ne puisse pas être utilisée conjointement avec d'autres (55).

## Utilisation de Suivi du sujet

Passez en mode de prise de vue → touchez l'icône de mode de prise de vue → mode  (auto) → touchez  → Mode de zones AF →  Suivi du sujet → touchez 

### 1 Enregistrez un sujet.

- Touchez le sujet que vous souhaitez suivre.
- Lorsqu'un sujet est enregistré, une bordure jaune (zone de mise au point) s'affiche autour de celui-ci et l'appareil photo entame le suivi du sujet.
- Si l'enregistrement du sujet est impossible, la bordure est affichée en rouge. Modifiez la composition et réessayez d'enregistrer le sujet.
- Si la zone que vous avez touchée ne contient aucun sujet susceptible d'être enregistré,  s'affiche sur le moniteur. Touchez une zone située à l'intérieur de .
- Touchez un autre sujet pour changer de cible.
- Pour annuler l'enregistrement du sujet, touchez  sur le moniteur.
- Si l'appareil photo ne parvient plus à suivre le sujet enregistré, la zone de mise au point disparaît. Enregistrez à nouveau le sujet.

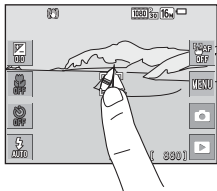

### 2 Appuyez sur le déclencheur jusqu'en fin de course pour prendre la photo.

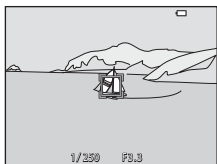

- Si vous appuyez sur le déclencheur alors que la zone de mise au point n'est pas affichée, l'appareil photo effectue la mise au point sur le sujet au centre du cadre.



### Remarques sur le mode suivi du sujet

- Si vous effectuez des opérations telles qu'un zoom pendant que l'appareil photo suit le sujet, l'enregistrement est annulé.
- Le suivi du sujet n'est pas possible dans certaines conditions de prise de vue.

## Mode autofocus

Passez en mode de prise de vue → touchez l'icône de mode de prise de vue → mode  (auto) → touchez  → Mode autofocus



Sélectionnez le mode de mise au point de l'appareil photo lors de la capture d'images fixes.





Option	Description
<b>AF-S AF ponctuel</b> (réglage par défaut)	L'appareil photo effectue la mise au point uniquement lorsque vous enfoncez le déclencheur à mi-course.
<b>AF-F AF permanent</b>	L'appareil photo continue la mise au point même si vous n'enfoncez pas le déclencheur à mi-course. Le son du déplacement de l'objectif est perceptible pendant la mise au point.

### Mode autofocus pour l'enregistrement vidéo

Le mode autofocus pour l'enregistrement vidéo peut être réglé au moyen de **Mode autofocus** ( 120) dans le menu vidéo.

## Effets rapides

Passez en mode de prise de vue → touchez l'icône de mode de prise de vue → mode  (auto) → touchez  → Effets rapides

Option	Description
 <b>Activés</b> (réglage par défaut)	En mode  (auto), touchez  immédiatement après le déclenchement pour afficher l'écran de sélection d'un effet et utiliser la fonction Effets rapides (  40).
<b>OFF Désactivés</b>	Désactive la fonction Effets rapides (lors de la prise de vue).

### Remarques concernant la fonction Effets rapides



Il est possible que cette fonction ne puisse pas être utilisée conjointement avec d'autres ( 55).

## Le menu portrait optimisé

- Reportez-vous à la section « Taille d'image (taille et qualité d'image) » (📖89) pour plus d'informations sur **Taille d'image**.
- Reportez-vous à la section « Déclenchement tactile » (📖91) pour plus d'informations sur **Déclenchement tactile**.

## Maquillage

Passez en mode de prise de vue → touchez l'icône de mode de prise de vue → mode 📷 Portrait optimisé → touchez  → Maquillage





Option	Description
 ↕ Élevé	Après le déclenchement, l'appareil photo détecte un ou plusieurs visages humains (trois maximum) et traite l'image pour adoucir les tons chair des visages avant d'enregistrer l'image. Vous pouvez sélectionner le niveau d'effet appliqué.
 ↕ Normal (réglage par défaut)	
 ↕ Faible	
OFF Désactivé	Désactive la fonction Maquillage.

Les résultats de la fonction Maquillage ne sont pas visible dans l'écran de prise de vue. Visualisez les images pour vérifier les résultats après la prise de vue.

## Détecteur de sourire

Passez en mode de prise de vue → touchez l'icône de mode de prise de vue → mode  Portrait optimisé → touchez  → Détecteur de sourire

L'appareil photo détecte les visages humains, puis déclenche automatiquement dès détection d'un sourire.

Option	Description
 ON Activé (vue par vue)	Chaque fois que l'appareil photo détecte un sourire, il prend une photo.
  Activé (rafale)	Chaque fois que l'appareil photo détecte un sourire, il prend jusqu'à 5 photos en continu et les enregistre toutes. Il est impossible d'utiliser le flash.
  Activé (BSS) (réglage par défaut)	Chaque fois que l'appareil photo détecte un sourire, il prend jusqu'à 5 photos en continu et enregistre celle qui présente le plus beau sourire. Il est impossible d'utiliser le flash.
OFF Désactiver	Désactive le détecteur de sourire.

### Remarques sur le détecteur de sourire

Il est possible que cette fonction ne puisse pas être utilisée conjointement avec d'autres (55).

## Sélect. yeux ouverts

Passez en mode de prise de vue → touchez l'icône de mode de prise de vue → mode 😊 Portrait optimisé → touchez **MENU** → Sélect. yeux ouverts

Option	Description
<b>ON</b> Activée	<p>L'appareil photo actionne automatiquement le déclencheur à deux reprises à chaque prise de vue et enregistre une image sur laquelle les yeux du sujet sont ouverts.</p> <ul style="list-style-type: none"><li>• Si l'appareil photo a enregistré une image sur laquelle les yeux du sujet sont peut-être fermés, la boîte de dialogue ci-contre s'affiche pendant quelques secondes.</li><li>• Il est impossible d'utiliser le flash.</li></ul>
<b>OFF</b> Désactivée (réglage par défaut)	Désactive la détection des yeux fermés.

### Remarques sur le sélecteur yeux ouverts

Il est possible que cette fonction ne puisse pas être utilisée conjointement avec d'autres (📖55).

## Le menu Mode glamour

- Reportez-vous à la section « Taille d'image (taille et qualité d'image) » (📖89) pour plus d'informations sur **Taille d'image**.
- Reportez-vous à la section « Déclenchement tactile » (📖91) pour plus d'informations sur **Déclenchement tactile**.

## Mosaïque portrait

Passez en mode de prise de vue → touchez l'icône de mode de prise de vue →  
📷 Mode glamour → touchez  → Mosaïque portrait

Option	Description
Nombre de vues	Définissez le nombre de vues que l'appareil photo capture automatiquement (nombre d'images capturées pour une image composée). <ul style="list-style-type: none"><li>• <b>4</b> (réglage par défaut) ou <b>9</b> peut être sélectionné.</li></ul>
Intervalle	Définissez la durée de l'intervalle entre chaque vue. <ul style="list-style-type: none"><li>• <b>Court, Moyen</b> (réglage par défaut) ou <b>Long</b> peut être sélectionné.</li></ul>
Son du déclencheur	Définissez l'activation du son du déclencheur en cas de prise de vue avec la fonction Mosaïque portrait. <ul style="list-style-type: none"><li>• <b>Standard, Reflex, Magique</b> (réglage par défaut) ou <b>Désactivé</b> peut être sélectionné.</li><li>• Le même réglage, spécifié pour <b>Son du déclencheur</b> sous <b>Réglages du son</b> dans le menu configuration, n'est pas appliqué à cette option.</li></ul>





## Le Menu Visualisation

- Reportez-vous à la section « Effacement d'images » (📖20) pour plus d'informations sur  **Effacer**.
- Pour plus d'informations sur les fonctions de retouche d'images, reportez-vous à la section « Modification des images (images fixes) » (📖68).
- Pour plus d'informations sur **Photos favorites** et **Supprimer des favorites**, reportez-vous à la section « Mode photos favorites » (📖60).

---

## Marquer pour transfert Wi-Fi

Passez en mode de visualisation → sélectionnez une image → touchez  →  
 Marquer pour transfert Wi-Fi

Avant de transférer des images vers un périphérique mobile, sélectionnez-les sur l'appareil photo.

Dans l'écran de sélection des images (📖115), sélectionnez ou désélectionnez les images pour la fonction **Marquer pour transfert Wi-Fi**.

Remarquez que lorsque vous sélectionnez **Réinitialisation** (📖140) dans le menu configuration ou **Rétablir régl. par défaut** (📖123) dans le menu options Wi-Fi, les réglages **Marquer pour transfert Wi-Fi** que vous avez effectués sont annulés.

# Diaporama

Passez en mode de visualisation → sélectionnez une image → touchez **MENU** → **Diaporama**

Vous pouvez visualiser des images une à une dans un « diaporama » automatique. Lors de la lecture de fichiers vidéo dans le diaporama, seule la première vue de chaque vidéo est affichée.

## 1 Touchez **Démarrer**.

- Le diaporama démarre.
- Pour sélectionner les effets à appliquer au diaporama, touchez **Effets** avant de toucher **Démarrer**.
- Pour modifier l'intervalle entre les images, touchez **Intervalle** et spécifiez l'intervalle souhaité avant de toucher **Démarrer**.
- Pour répéter automatiquement le diaporama, touchez **En boucle** avant de toucher **Démarrer**.
- La durée de lecture maximale est de 30 minutes environ même si l'option **En boucle** est activée.

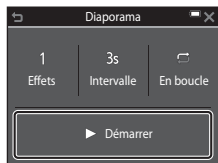

## 2 Terminez ou redémarrez le diaporama.

- L'écran illustré ci-contre s'affiche quand le diaporama est terminé ou interrompu. Pour quitter le diaporama, touchez **■**. Pour reprendre le diaporama, touchez **▶**.



## Opérations pendant la visualisation

Vous pouvez toucher les icônes des commandes de lecture pour les opérations décrites ci-dessous.

Fonction	Icône	Description
Effectuer un retour rapide		Appuyez longuement pour faire reculer le diaporama.
Effectuer une avance rapide		Appuyez longuement pour faire avancer le diaporama.
Pause		Touchez pour suspendre le diaporama. <ul style="list-style-type: none"> <li>• Pour reprendre la visualisation, touchez <b>▶</b>.</li> </ul>
Mettre fin à la visualisation		Touchez pour terminer le diaporama.

## Protéger

Passez en mode de visualisation → sélectionnez une image → touchez **MENU** →  
**Protéger**

Vous pouvez protéger les images sélectionnées contre tout effacement accidentel. Sélectionnez les images à protéger ou annulez la protection à partir de l'écran de sélection des images (📖115).

Remarquez que le formatage de la carte mémoire ou de la mémoire interne de l'appareil photo efface définitivement toutes les données, y compris les fichiers protégés (📖135).

## Rotation image

Passez en mode de visualisation → sélectionnez une image → touchez **MENU** →  
**Rotation image**

Indiquez l'orientation selon laquelle les images enregistrées doivent être affichées lors de la visualisation. Une rotation de 90 degrés dans le sens des aiguilles d'une montre ou de 90 degrés dans le sens inverse peut être appliquée aux images fixes.

Sélectionnez une image dans l'écran de sélection des images (📖115). Quand l'écran Rotation image est affiché, touchez **↻** ou **↺** pour faire pivoter l'image de 90 degrés.



Rotation de 90 degrés  
dans le sens inverse  
des aiguilles d'une  
montre



Rotation de  
90 degrés dans le  
sens des aiguilles  
d'une montre





Touchez **OK** pour finaliser l'orientation d'affichage, puis enregistrez les informations d'orientation avec l'image.

## Annotation vocale

Passez en mode de visualisation → sélectionnez une image → touchez **MENU** →  
Annotation vocale

Vous pouvez enregistrer des annotations vocales et les joindre à des images.

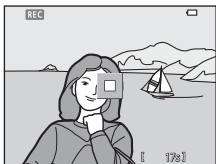

### Enregistrement d'annotations vocales

- Touchez  pour enregistrer jusqu'à 20 secondes environ.
- Touchez  pendant l'enregistrement pour qu'il s'arrête.
- Ne touchez pas le microphone.
- Pendant l'enregistrement, **REC** clignote sur le moniteur.
- À la fin de l'enregistrement, l'écran de lecture des annotations vocales s'affiche. Touchez  pour lire l'annotation vocale.
- Effacez l'annotation vocale en cours avant d'en enregistrer une nouvelle.
- En mode de visualisation plein écran,  s'affiche pour les images possédant une annotation vocale.



### Lecture des annotations vocales

Sélectionnez une image quand  est affiché avant de toucher **MENU**.

- Touchez  pour lire l'annotation vocale.
- Touchez  pour arrêter la lecture.
- Touchez  pendant la lecture pour régler son volume.



### Effacement d'annotations vocales



Touchez  quand l'écran de lecture des annotations vocales est affiché.

Quand la boîte de dialogue de confirmation s'affiche, touchez **Oui**.

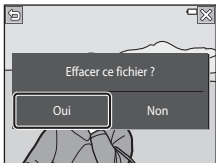
- Pour effacer une annotation vocale d'une image protégée, vous devez d'abord désactiver le réglage **Protéger**.



# Copier (Copie entre la carte mémoire et la mémoire interne)

Passez en mode de visualisation → sélectionnez une image → touchez  →  Copier

Il est possible de copier des images entre une carte mémoire et la mémoire interne.

- Si vous insérez une carte mémoire qui ne contient aucune image et si l'appareil photo est basculé en mode de visualisation, **La mémoire ne contient pas d'images.** s'affiche. Dans ce cas, touchez  pour sélectionner **Copier**.

- 1** Touchez l'option correspondant à la destination vers laquelle les images sont copiées.

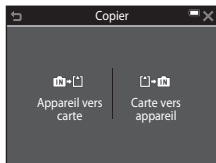

- 2** Touchez une option de copie.

- Si vous choisissez l'option **Images sélect.**, utilisez l'écran de sélection d'image pour spécifier des images (115).



## Remarques concernant la copie d'images

- Vous ne pouvez copier des images que dans des formats qui peuvent être enregistrés par l'appareil photo.
- Un fonctionnement optimal ne peut être garanti pour les photos qui ont été prises avec une autre marque d'appareil photo ou qui ont été modifiées sur un ordinateur.
- Les images ou vidéos copiées ne peuvent pas être affichées en mode tri automatique (64).
- Si vous copiez des images qui ont été ajoutées à des albums, elles ne sont pas ajoutées aux albums de la carte mémoire ou de la mémoire interne sélectionnée comme destination.



## Copie d'images d'une séquence

- Si vous sélectionnez une image représentative d'une séquence dans **Images sélect.**, toutes les images de la séquence sont copiées.
- Si vous touchez **NEW** pendant que des images d'une séquence sont affichées, seule l'option de copie **Carte vers appareil** est disponible. Toutes les images de la séquence sont copiées si vous sélectionnez **Séquence actuelle**.

## Options affich. séquence

Passer en mode de visualisation → sélectionnez une image → touchez **NEW** →  
 Options affichage séq.

Sélectionnez la méthode utilisée pour afficher des images dans la séquence ( 66).

Option	Description
Chaque image	Affiche chaque image d'une séquence individuellement.  s'affiche dans l'écran de visualisation.
Image représ. seule (réglage par défaut)	Affiche uniquement l'image représentative d'une séquence.

Les réglages sont appliqués à l'ensemble des séquences et sont mémorisés dans l'appareil photo même après sa mise hors tension.

## Choix image représentative

Passer en mode de visualisation → sélectionnez une image → touchez **NEW** →  
 Choix image représentative

Sélectionnez une autre image de la séquence à utiliser comme image représentative.

- Lorsque l'écran de sélection de l'image représentative s'affiche, sélectionnez une image ( 115).

## Écran de sélection des images

Quand un écran de sélection des images tel que celui illustré ci-contre s'affiche pendant que l'appareil photo est en cours d'utilisation, suivez les procédures décrites ci-dessous pour sélectionner les images.

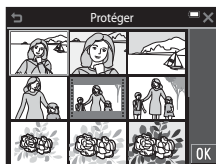

### 1 Touchez pour sélectionner une image et ajouter ✓.

- Déplacez la commande de zoom (📖1) vers **T** (🔍) pour basculer en mode de visualisation plein écran ou vers **W** (📑) pour basculer en mode de visualisation par planche d'images.
- Pour annuler la sélection, touchez à nouveau l'image pour supprimer ✓.
- Touchez pour ajouter ✓ comme lorsque vous souhaitez sélectionner plusieurs images.
- Une seule image peut être sélectionnée pour **Rotation image**, **Choix image représentative** et **Écran d'accueil**.

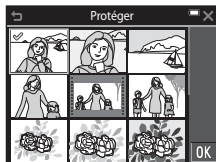



### 2 Touchez **OK** pour appliquer la sélection d'images.

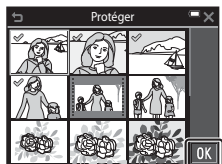

- Quand une boîte de dialogue de confirmation s'affiche, suivez les instructions affichées.



# Le menu vidéo











## Options vidéo

Passez en mode de prise de vue → touchez  → icône de menu  → Options vidéo

Sélectionnez l'option vidéo voulue pour l'enregistrement. Sélectionnez des options vidéo à vitesse normale pour enregistrer à vitesse normale, ou des options vidéo HS (117) pour enregistrer au ralenti ou en accéléré. Les options vidéo susceptibles d'être sélectionnées varient selon le réglage **Cadence de prise de vue** (122).

- Les cartes mémoire conformes à la classe de vitesse SD 6 ou supérieure sont recommandées pour l'enregistrement des vidéos (177).

## Options vidéo à vitesse normale

Option (Taille d'image/ Cadence <sup>1</sup> , Format de fichier)	Taille d'image	Rapport d'aspect (horizontal-vertical)
 1080/30p <sup>2</sup>  1080/25p <sup>2</sup> (réglage par défaut)	1920 × 1080	16:9
 1080/30i <sup>2</sup>  1080/50i <sup>2</sup>	1920 × 1080	16:9
 720/30p <sup>2</sup>  720/25p <sup>2</sup>	1280 × 720	16:9
 iFrame 720/30p <sup>2,3</sup>  iFrame 720/25p <sup>2,3</sup>	1280 × 720	16:9
 480/30p  480/25p	640 × 480	4:3

<sup>1</sup> Le format entrelacé utilise le nombre d'images par seconde.

<sup>2</sup> Le réglage n'est pas disponible quand vous utilisez certains effets en mode effets spéciaux ou en mode glamour.



<sup>3</sup> iFrame est un format pris en charge par Apple Inc. Les fichiers iFrame ne peuvent pas être modifiés sur cet appareil photo. Lorsque vous enregistrez des vidéos dans la mémoire interne, l'enregistrement peut s'arrêter avant que la durée d'enregistrement maximale soit atteinte.



## Options Vidéo HS

Les vidéos enregistrées sont lues en accéléré ou au ralenti.

Reportez-vous à la section « Enregistrement de vidéos au ralenti et en accéléré (vidéo HS) » (📖119).

Option	Taille d'image Rapport d'aspect (horizontal-vertical)	Description
 HS 480/4 <sup>1</sup>	640 × 480 4:3	Vidéos au ralenti à 1/4 de la vitesse normale <ul style="list-style-type: none"> <li>• Durée d'enregistrement max.<sup>2</sup> : 10 secondes (durée de visualisation : 40 secondes)</li> </ul>
 HS 720/2 <sup>1</sup>	1280 × 720 16:9	Vidéos au ralenti à 1/2 de la vitesse normale <ul style="list-style-type: none"> <li>• Durée d'enregistrement max.<sup>2</sup> : 30 secondes (durée de visualisation : 1 minute)</li> </ul>
 HS 1080/0,5 <sup>1</sup>	1920 × 1080 16:9	Vidéos en accéléré à 2x la vitesse normale <ul style="list-style-type: none"> <li>• Durée d'enregistrement max.<sup>2</sup> : 2 secondes (durée de visualisation : 1 minute)</li> </ul>

<sup>1</sup> Le réglage n'est pas disponible quand vous utilisez certains effets en mode effets spéciaux ou en mode glamour.

<sup>2</sup> Pendant l'enregistrement de vidéos, l'appareil photo peut basculer entre un enregistrement à vitesse normale et un enregistrement au ralenti ou en accéléré. La durée d'enregistrement maximale indiquée ici correspond uniquement à la partie de la vidéo enregistrée au ralenti ou en accéléré.

### Remarques concernant les vidéos HS

- Le son n'est pas enregistré.
- La position de zoom et la mise au point sont mémorisées lorsque l'enregistrement vidéo commence.

## Lecture au ralenti ou en accéléré

### Lors de l'enregistrement à la vitesse normale :

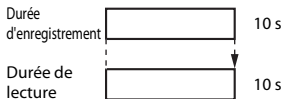

### Lors de l'enregistrement en $\frac{480}{100}$ HS 480/4x ( $\frac{480}{100}$ HS 480/4x) :

Les vidéos sont enregistrées à 4x la vitesse normale.

Elles sont lues au ralenti à une vitesse 4x plus lente.

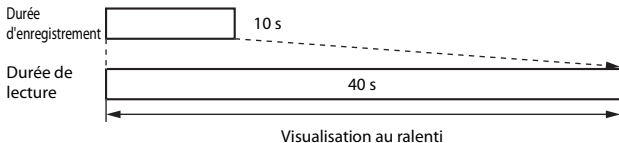

### Lors de l'enregistrement en $\frac{1080}{100}$ HS 1080/0,5x ( $\frac{1080}{100}$ HS 1080/0,5x) :

Les vidéos sont enregistrées à 1/2 de la vitesse normale.

Elles sont lues en accéléré 2x plus vite.

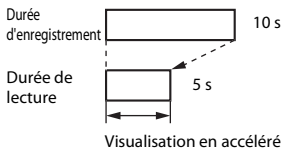

## Enregistrement de vidéos au ralenti et en accéléré (vidéo HS)

Passez en mode de prise de vue → touchez **MENU** → icône de menu  → Options vidéo

Les vidéos enregistrées en mode vidéo HS peuvent être visualisées au ralenti à 1/4 ou 1/2 de la vitesse de visualisation normale, ou en accéléré au double de la vitesse normale.

### 1 Touchez une option vidéo HS (📖117).

- Lorsque vous avez appliqué l'option, touchez **X** pour revenir à l'écran de prise de vue.

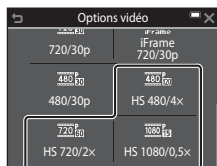

### 2 Appuyez sur la commande ● (enregistrement vidéo) pour lancer l'enregistrement.

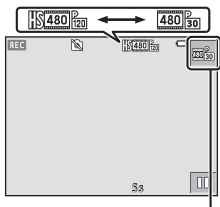

- L'appareil démarre l'enregistrement d'une vidéo HS quand l'option **Commencer par la séq. HS** du menu vidéo est réglée sur **Activé** ou d'une vidéo à la vitesse normale lorsqu'elle est réglée sur **Désactivé**.
- L'appareil photo bascule entre l'enregistrement d'une vidéo à vitesse normale et l'enregistrement d'une vidéo HS à chaque appui de l'icône de permutation HS/HD.
- L'icône options vidéo change lors du basculement entre l'enregistrement d'une vidéo HS et l'enregistrement d'une vidéo à vitesse normale.
- Quand la durée d'enregistrement maximale des vidéos HS (📖117) est atteinte, l'appareil photo bascule automatiquement en mode d'enregistrement vidéo à la vitesse normale.



icône de permutation HS/HD

### 3 Appuyez sur la commande ● (enregistrement vidéo) pour terminer l'enregistrement de la vidéo.



## Commencer par la séq. HS

Passez en mode de prise de vue → touchez  → icône de menu  → Commencer par la séq. HS

Pour spécifier si l'enregistrement vidéo commence par une séquence HS ou une séquence à vitesse normale.

Option	Description
<b>ON</b> Activé (réglage par défaut)	Pour commencer l'enregistrement vidéo par une séquence HS.
<b>OFF</b> Désactivé	Pour commencer l'enregistrement vidéo par une séquence à vitesse normale.

## Mode autofocus



Passez en mode de prise de vue → touchez  → icône de menu  → Mode autofocus

Sélectionnez la manière dont l'appareil photo doit effectuer la mise au point en mode vidéo.

Option	Description
<b>AF-S</b> AF ponctuel (réglage par défaut)	La mise au point est verrouillée au moment où l'enregistrement vidéo commence. Sélectionnez cette option lorsque la distance entre l'appareil photo et le sujet demeure relativement inchangée pendant l'enregistrement vidéo.
<b>AF-F</b> AF permanent	L'appareil photo effectue la mise au point en continu pendant l'enregistrement vidéo. Sélectionnez cette option lorsque la distance entre l'appareil photo et le sujet varie considérablement pendant l'enregistrement. Il se peut que vous entendiez le son du déplacement de l'objectif lors de l'enregistrement vidéo. Pour éviter que le bruit de la mise au point n'interfère avec l'enregistrement, il est recommandé d'utiliser <b>AF ponctuel</b> .



- Lorsque l'option vidéo HS est sélectionnée dans **Options vidéo**, le réglage est fixé sur **AF ponctuel**.

## VR vidéo

Passez en mode de prise de vue → touchez  → icône de menu  → VR vidéo



Sélectionnez le réglage de réduction de vibration utilisé pendant l'enregistrement vidéo.

Si vous utilisez un trépied pour stabiliser l'appareil photo lors de la prise de vue, sélectionnez **Désactivée**.



Option	Description
 * Activée (hybride) (réglage par défaut)	Procède à la correction optique du bougé d'appareil à l'aide de la fonction VR décentrement et exécute simultanément la fonction VR électronique à l'aide du traitement d'image. L'angle de champ (c'est-à-dire la zone visible dans le cadre) devient plus étroit.
 Activée	Procède à la correction du bougé d'appareil à l'aide de la fonction VR à déplacement de lentilles.
OFF Désactivée	Aucune compensation n'est effectuée.

- Lorsque l'option vidéo HS est sélectionnée dans **Options vidéo**, le réglage est fixé sur **Désactivée**.

### Remarques concernant le mode VR vidéo

- Dans certains cas, il se peut que les effets du bougé d'appareil ne soient pas complètement éliminés.
- En mode effets spéciaux, seule la fonction VR décentrement permet de corriger le bougé d'appareil lorsque **Options vidéo** est réglé sur  **1080/60i** ou  **1080/50i**, même si **VR vidéo** est réglé sur **Activée (hybride)**.



## Réduction bruit du vent

Passez en mode de prise de vue → touchez  → icône de menu  → Réduction du bruit du vent

Option	Description
 Activée	Permet d'atténuer le son du vent à travers le microphone pendant l'enregistrement d'une vidéo. Lors de la visualisation, d'autres sons peuvent être difficilement audibles.
OFF Désactivée (réglage par défaut)	La réduction du bruit du vent est désactivée.

- Lorsque l'option vidéo HS est sélectionnée dans **Options vidéo**, le réglage est fixé sur **Désactivée**.

## Cadence de prise de vue

Passez en mode de prise de vue → touchez  → icône de menu  → Cadence de prise de vue





Sélectionnez la cadence de prise de vue (nombre d'images par seconde au format entrelacé) utilisée pour l'enregistrement des vidéos. Quand le réglage de la cadence de prise de vue est modifié, cela change les options qui peuvent être réglées dans **Options vidéo** (📖116).

Option	Description
<b>30fps</b> 30 vps (30p/60i)	Convient pour la visualisation sur un téléviseur conforme à la norme NTSC.
<b>25fps</b> 25 vps (25p/50i)	Convient pour la visualisation sur un téléviseur conforme à la norme PAL.





## Le menu options Wi-Fi

Touchez  → Icône de menu (☰)

Configurez les réglages Wi-Fi (réseau sans fil) pour connecter l'appareil photo et un périphérique mobile.

Option	Description
 Conn. au périph. mobile	À sélectionner lorsque vous connectez sans fil l'appareil photo et un périphérique mobile. Reportez-vous à la section « Utilisation de la fonction Wi-Fi (réseau sans fil) » (📖141) pour obtenir de plus amples informations.
 Transférer depuis l'appareil	À sélectionner lorsque vous connectez sans fil l'appareil photo et un périphérique mobile. Reportez-vous à la section « Utilisation de la fonction Wi-Fi (réseau sans fil) » (📖141) pour obtenir de plus amples informations. <ul style="list-style-type: none"> <li>Les images à transférer peuvent être sélectionnées sur l'écran de sélection des images avant d'établir une connexion Wi-Fi (📖115). Le SSID et le mot de passe de l'appareil photo sont affichés à l'écran une fois les images sélectionnées.</li> </ul>
 Désactiver Wi-Fi	À sélectionner pour mettre fin à la connexion sans fil entre l'appareil photo et un périphérique mobile. Reportez-vous à la section « Utilisation de la fonction Wi-Fi (réseau sans fil) » (📖141) pour obtenir de plus amples informations.
 Options	<p><b>SSID</b> : Modifiez le SSID. Le SSID configuré ici s'affiche sur le périphérique mobile. Définissez un SSID alphanumérique comprenant entre 1 et 24 caractères.</p> <p><b>Authentif./chiffrement</b> : Choisissez si les communications entre l'appareil photo et le périphérique mobile connecté sont cryptées. Les communications ne sont pas cryptées lorsque <b>Open</b> (réglage par défaut) est sélectionné.</p> <p><b>Mot de passe</b> : Définissez le mot de passe. Définissez un mot de passe alphanumérique comprenant entre 8 et 16 caractères.</p> <p><b>Canal</b> : Sélectionnez le canal utilisé pour les connexions sans fil.</p>
<b>INFO</b> Paramètres actuels	Permet d'afficher les réglages actuels.
<b>RESET</b> Rétablir régl. par défaut	Permet de réinitialiser les réglages Wi-Fi sur leurs valeurs par défaut. Il est mis fin à la connexion sans fil si cette option est activée alors que le Wi-Fi est connecté.

## Utilisation du clavier de saisie de texte

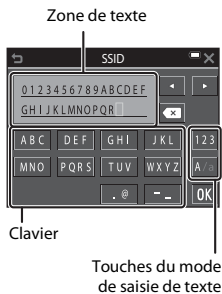

- Touchez le clavier pour saisir des caractères alphanumériques.
- Pour déplacer le curseur dans la zone de texte, touchez  .
- Pour effacer un caractère, touchez .
- Pour basculer vers les chiffres ou pour basculer les majuscules/minuscules, touchez les touches du mode de saisie de texte.
- Pour appliquer le réglage, touchez .





# Le menu configuration

## Écran d'accueil

Touchez  → icône de menu  → Écran d'accueil

Permet de configurer l'écran d'accueil affiché lors de la mise sous tension de l'appareil photo.

Option	Description
Aucun (réglage par défaut)	N'affiche pas l'écran d'accueil.
COOLPIX	Affiche un écran de bienvenue contenant le logo COOLPIX.
Choisir une image	Permet d'afficher une image sélectionnée en guise d'écran d'accueil. <ul style="list-style-type: none"><li>• L'écran de sélection d'image s'affiche. Sélectionnez une image (115) et touchez <b>OK</b>.</li><li>• Comme une copie de l'image sélectionnée est enregistrée dans l'appareil photo, elle apparaît lors de la mise sous tension de l'appareil photo même si l'image d'origine a été supprimée.</li><li>• Une image ne peut pas être sélectionnée si son format d'image diffère de celui de l'écran ou si la taille d'image est extrêmement petite après l'application de la fonction mini-photo ou recadrage.</li></ul>

# Fuseau horaire et date

Touchez **MENU** → icône de menu **Y** → Fuseau horaire et date

Réglez l'horloge de l'appareil photo.

Option	Description
Date et heure	<ul style="list-style-type: none"><li>• Sélectionner une zone : touchez une zone que vous souhaitez modifier.</li><li>• Modifier la date et l'heure : touchez ▲ ▼.</li><li>• Appliquer le réglage : touchez <b>OK</b>.</li></ul> 
Format de la date	Sélectionnez <b>Année/mois/jour</b> , <b>Mois/jour/année</b> ou <b>Jour/mois/année</b> .
Fuseau horaire	<p>Vous pouvez régler le fuseau horaire et l'heure d'été.</p> <ul style="list-style-type: none"><li>• Quand <b>Destination</b> (🏠) est défini après avoir réglé le fuseau horaire local (🏠), le décalage horaire entre le fuseau horaire de la destination et celui du domicile est calculé automatiquement, puis la date et l'heure sont enregistrées pour la région sélectionnée.</li></ul>

## Définition du fuseau horaire

**1** Touchez **Fuseau horaire**.

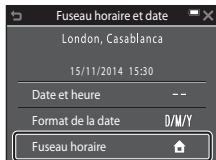

## 2 Touchez **Fuseau horaire dom.** ou **Destination.**

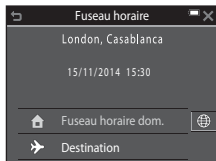

- La date et l'heure affichées sur le moniteur changent selon que le fuseau horaire du domicile ou de la destination est sélectionné.

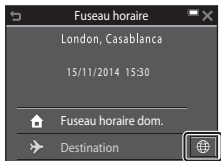

## 3 Touchez .



## 4 Touchez pour sélectionner le fuseau horaire.

- Touchez  pour activer l'heure d'été et afficher . Touchez  pour désactiver l'heure d'été.
- Touchez **OK** pour appliquer le fuseau horaire.
- Si l'heure correcte ne s'affiche pas pour le fuseau horaire du domicile ou de la destination, réglez l'heure appropriée sous **Date et heure.**

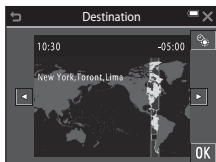



## Réglages du moniteur

Touchez **MENU** → icône de menu **Y** → Réglages du moniteur

Option	Description
Infos photos	Choisissez d'afficher ou non des informations sur le moniteur.
Affichage des images	Choisissez d'afficher ou non l'image capturée immédiatement après la prise de vue. <ul style="list-style-type: none"> <li>• Réglage par défaut : <b>Activé</b></li> </ul>
Luminosité	Réglez la luminosité. <ul style="list-style-type: none"> <li>• Réglage par défaut : <b>3</b></li> </ul>

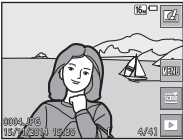
### Infos photos

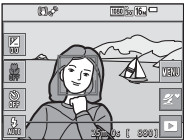
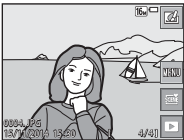

	Mode de prise de vue	Mode de visualisation
Afficher les infos		
Infos auto (réglage par défaut)	Certaines icônes et informations d'utilisation sont masquées lorsqu'aucune opération n'est exécutée pendant quelques secondes. Touchez <b>DISP</b> pour afficher à nouveau les informations sur l'écran de prise de vue et touchez le moniteur pour afficher à nouveau les informations sur l'écran de visualisation.	
Quadrillage+infos auto		
	Outre les informations affichées dans <b>Infos auto</b> , un quadrillage s'affiche pour faciliter le cadrage des images. Le quadrillage n'est pas affiché pendant l'enregistrement des vidéos.	Identique à <b>Infos auto</b> .

	Mode de prise de vue	Mode de visualisation
Cadre vidéo+infos auto	 <p>Outre les informations affichées dans <b>Infos auto</b>, un cadre représentant la zone qui sera capturée lors de l'enregistrement vidéo s'affiche avant le démarrage de celui-ci. Le cadre vidéo n'est pas affiché pendant l'enregistrement des vidéos.</p>	 <p>Identique à <b>Infos auto</b>.</p>

### Remarques concernant les Réglages du moniteur



Lorsque **Effets rapides** (📖104) est réglé sur **Activés** quand vous prenez des images fixes, l'image capturée s'affiche après la prise de vue, quel que soit le réglage de **Affichage des images**.

# Horodatage

Touchez  → icône de menu  → Horodatage

La date et l'heure de prise de vue peuvent être incrustées sur les images au moment de la prise de vue. Les informations peuvent être imprimées, même sur une imprimante qui ne prend pas en charge la fonction d'impression de la date.



Option	Description
 Date	La date est imprimée sur les images.
 Date et heure	La date et l'heure sont imprimées sur les images.
 Désactivée (réglage par défaut)	La date et l'heure ne sont pas imprimées sur les images.

## Remarques concernant l'horodatage

- Les dates imprimées font partie intégrante des données image et ne peuvent pas être effacées. La date et l'heure ne peuvent pas être ajoutées une fois les photos prises.
- La date et l'heure ne peuvent pas être imprimées dans les cas suivants :
  - En mode scène **Portrait de nuit** (si **À main levée** est sélectionné), **Paysage de nuit** (si **À main levée** est sélectionné), ou **Panoramique simplifié**
  - Quand la prise de vue en rafale (96) est réglée sur **Mémoire prédéclench.**, **Rafale H : 120 vps** ou **Rafale H : 60 vps**
  - Lorsque vous réalisez des vidéos
  - Lorsque vous enregistrez des images fixes pendant l'enregistrement vidéo
- La date et l'heure imprimées peuvent être difficiles à lire si vous utilisez une petite taille d'image.

## Impression de la date de prise de vue sur les images sans horodatage

Vous pouvez transférer les images vers un ordinateur et utiliser le logiciel ViewNX 2 (152) pour ajouter la date de prise de vue sur les images au moment de leur impression.

## VR photo

Touchez  → icône de menu  → VR photo

Sélectionnez le réglage de réduction de vibration utilisé lors de la prise de vue d'images fixes.



Si vous utilisez un trépied pour stabiliser l'appareil photo lors de la prise de vue, sélectionnez **Désactivée**.

Option	Description
 <b>Activée</b> (réglage par défaut)	La correction du bougé d'appareil s'effectue à l'aide de la fonction VR à déplacement de lentilles.
<b>OFF</b> Désactivée	Aucune compensation n'est effectuée.





### **Remarques concernant le mode VR photo**

- Après la mise sous tension de l'appareil photo ou après le passage du mode de visualisation au mode de prise de vue, attendez que l'écran du mode de prise de vue s'affiche complètement avant de prendre des photos.
- Immédiatement après la prise de vue, les images affichées sur le moniteur de l'appareil photo peuvent être floues.
- Dans certains cas, il se peut que les effets du bougé d'appareil ne soient pas complètement éliminés.

## Détection mouvement

Touchez  → icône de menu  → Détection mouvement

Activez la fonction de détection mouvement afin de limiter les effets de flou engendrés par le bougé d'appareil et le mouvement du sujet lors de la prise de vue d'images fixes.



Option	Description
 Automatique (réglage par défaut)	La détection de mouvement est activée avec certains modes ou réglages de prise de vue lorsque  est affiché dans l'écran de prise de vue. Dès que l'appareil photo détecte un mouvement du sujet ou un bougé d'appareil,  vire au vert et la sensibilité ainsi que la vitesse d'obturation augmentent automatiquement afin de réduire l'effet de flou. <ul style="list-style-type: none"><li>• Réglez <b>Sensibilité</b> (99) sur <b>Auto</b> en mode  (auto).</li></ul>
OFF Désactivée	La détection mouvement est désactivée.

### Remarques concernant l'option Détection mouvement

- Il est possible que la détection mouvement ne puisse pas éliminer les effets du mouvement du sujet et le bougé d'appareil dans certaines situations.
- La détection mouvement risque de ne pas fonctionner si le sujet bouge de manière excessive ou s'il est trop sombre.
- Les images capturées avec détection mouvement peuvent contenir du bruit.



## Assistance AF

Touchez  → icône de menu  → Assistance AF

Option	Description
<b>AUTO</b> Automatique (réglage par défaut)	L'illuminateur d'assistance AF s'éclaire automatiquement lorsque vous appuyez sur le déclencheur dans des conditions de faible luminosité. L'illuminateur possède une portée d'environ 2,0 m à la position grand-angle maximale et une portée d'environ 2,0 m à la position téléobjectif maximale. <ul style="list-style-type: none"><li>• Notez que pour certains modes scène ou certaines zones de mise au point, il se peut que l'illuminateur d'assistance AF ne s'allume pas.</li></ul>
<b>OFF</b> Désactivée	L'illuminateur d'assistance AF ne s'allume pas.

## Zoom numérique



Touchez  → icône de menu  → Zoom numérique

Option	Description
<b>ON</b> Activé (réglage par défaut)	Zoom numérique activé.
<b>OFF</b> Désactivé	Zoom numérique désactivé.

### Remarques concernant le zoom numérique



- Vous ne pouvez pas utiliser le zoom numérique dans les modes de prise de vue suivants :
  - Mode scène **Portrait**, **Portrait de nuit**, **Paysage de nuit**, **Contre-jour** (si **HDR** est activé), **Panoramique simplifié** ou **Animaux domestiques**
  - Mode portrait optimisé
  - Mode glamour
- Le zoom numérique ne peut pas être utilisé dans d'autres modes de prise de vue avec certains réglages ( 57).

## Réglages du son

Touchez  → icône de menu  → Réglages du son

Option	Description
Son des commandes	Lorsque <b>Activé</b> (réglage par défaut) est sélectionné, l'appareil photo émet un signal sonore lors de l'exécution des opérations, deux signaux sonores lorsque la mise au point sur le sujet est effectuée et trois signaux sonores en cas d'erreur. Le son de l'écran de démarrage est également reproduit. <ul style="list-style-type: none"><li>Les sons sont désactivés lors de l'utilisation du mode scène <b>Animaux domestiques</b>.</li></ul>
Son du déclencheur	Lorsque <b>Activé</b> (réglage par défaut) est sélectionné, le son du déclencheur est émis lors du déclenchement. <ul style="list-style-type: none"><li>Le son du déclencheur n'est pas émis lorsque vous utilisez le mode de prise de vue en continu, lorsque vous enregistrez des vidéos ou lorsque vous utilisez le mode scène <b>Animaux domestiques</b>.</li></ul>

## Extinction auto

Touchez  → icône de menu  → Extinction auto

Vous pouvez déterminer le délai qui doit s'écouler avant le passage de l'appareil photo en mode veille ( 16).



Vous pouvez sélectionner **30 s**, **1 min** (réglage par défaut), **5 min** ou **30 min**.

### Réglage de la fonction Extinction auto

La durée qui s'écoule avant la mise en veille de l'appareil photo est fixée dans les cas suivants :

- Quand un menu est affiché : 3 minutes (si l'extinction automatique est réglée sur **30 s** ou **1 min**)
- En cas de prise de vue au moyen de **Déclenchement auto** : 5 minutes (si l'extinction automatique est réglée sur **30 s** ou **1 min**)
- En cas de prise de vue au moyen de **Détecteur de sourire** : 5 minutes (si l'extinction automatique est réglée sur **30 s** ou **1 min**)
- Lorsque l'adaptateur secteur EH-62G est connecté : 30 minutes
- Lorsqu'un câble USB ou HDMI est connecté : 30 minutes

## Formatage de la carte/Formater la mémoire

Touchez  → icône de menu  → Formatage de la carte/Formater la mémoire

Utilisez cette option pour formater une carte mémoire ou la mémoire interne.

**Le formatage des cartes mémoire ou de la mémoire interne efface définitivement toutes les données. Les données effacées ne peuvent pas être restaurées.** N'oubliez pas d'enregistrer les images importantes sur un ordinateur avant le formatage.

### Formatage d'une carte mémoire

- Insérez une carte mémoire dans l'appareil photo.
- Touchez **Formatage de la carte** dans le menu configuration.

### Formatage de la mémoire interne

- Retirez la carte mémoire de l'appareil photo.
- Touchez **Formater la mémoire** dans le menu configuration.

Pour démarrer le formatage, touchez **Oui** dans l'écran affiché et touchez **OK** dans la boîte de dialogue de confirmation.

- Ne mettez pas l'appareil photo hors tension ou n'ouvrez pas le volet du logement pour accumulateur/carte mémoire pendant le formatage.
- Ce réglage ne peut pas être sélectionné en cas de connexion Wi-Fi.



## Langue/Language

Touchez  → icône de menu  → Langue/Language

Vous pouvez sélectionner la langue d'affichage des menus et des messages de l'appareil photo.

---

## HDMI

Touchez  → icône de menu  → HDMI

Réglez les paramètres de connexion à un téléviseur.



Sélectionnez une résolution pour la sortie HDMI. Quand vous sélectionnez **Automatique** (réglage par défaut), l'option qui convient le mieux au téléviseur auquel l'appareil photo est raccordé est sélectionnée automatiquement (**480p**, **720p** ou **1080i**).



### HDMI

HDMI (High-Definition Multimedia Interface) est une interface multimédia.

## Charge par ordinateur

Touchez  → icône de menu  → Charge par ordinateur

Option	Description
<b>AUTO</b> Automatique (réglage par défaut)	Lorsque l'appareil photo est relié à un ordinateur en marche (  145), l'accumulateur inséré dans l'appareil photo est automatiquement rechargé grâce à l'électricité fournie par l'ordinateur.
<b>OFF</b> Désactivée	L'accumulateur inséré dans l'appareil photo n'est pas rechargé si l'appareil est connecté à un ordinateur.

### **Remarques concernant la charge à l'aide d'un ordinateur**

- Lorsque l'appareil photo est raccordé à un ordinateur, il se met sous tension et commence la charge. Si l'appareil photo est mis hors tension, la charge s'arrête.
- Environ 2 heures et 50 minutes sont nécessaires pour recharger un accumulateur qui est complètement déchargé. Le temps de charge augmente si vous transférez des photos pendant que l'accumulateur se recharge.
- L'appareil photo se met automatiquement hors tension en l'absence de communication avec l'ordinateur dans les 30 minutes qui suivent la fin de la charge de l'accumulateur.

### **Lorsque le témoin de mise sous tension clignote rapidement en orange**

La charge est impossible, probablement à cause d'une des raisons suivantes.

- La température ambiante ne convient pas pour la recharge. Rechargez l'accumulateur à l'intérieur à une température ambiante comprise entre 5 °C et 35 °C.
- Vous n'avez pas correctement connecté le câble USB ou l'accumulateur est défectueux. Vérifiez que le câble USB est correctement connecté ou remplacez éventuellement l'accumulateur.
- L'ordinateur est en mode veille et ne fournit aucune alimentation. Réactivez l'ordinateur.
- Il est impossible de recharger l'accumulateur, car l'ordinateur ne peut pas alimenter l'appareil photo en raison des caractéristiques techniques ou des paramètres de l'ordinateur.

## Délect. yeux fermés

Touchez **MENU** → icône de menu **Y** → Délect. yeux fermés

Spécifiez si l'appareil photo détecte ou non les sujets qui clignent des yeux lors de la prise de vue avec la fonction de détection des visages (📖50) dans les modes suivants :

- Mode **SCÈNE** (sélecteur automatique) (📖24)
- **Portrait** ou mode scène **Portrait de nuit** (📖25)
- Mode **📷** (auto) (si **Priorité visage** (📖101) est sélectionné comme option du mode de zones AF)

Option	Description
<b>ON</b> Activée	Si l'appareil photo détecte qu'un ou plusieurs sujets ont cligné des yeux sur une image prise à l'aide de la fonction de détection des visages, l'écran <b>Le sujet a fermé les yeux ?</b> s'affiche sur le moniteur. Vérifiez l'image et déterminez s'il convient de prendre ou non une autre image.
<b>OFF</b> Désactivée (réglage par défaut)	La fonction Délect. yeux fermés est désactivée.

### Écran Délect. yeux fermés

Les visages détectés par la détection yeux fermés s'affichent à l'intérieur d'une bordure.

Les opérations décrites ci-après sont disponibles.

- Pour agrandir le visage : déplacez la commande de zoom vers **T** (📄). Si plusieurs visages sont détectés, touchez **📷** ou **📷** pour sélectionner celui qui vous intéresse.
- Pour basculer en mode de visualisation plein écran : déplacez la commande de zoom vers **W** (📄).
- Pour effacer l'image affichée : touchez **🗑️**.

Si vous touchez **OK** ou si vous n'exécutez aucune opération pendant quelques secondes, l'appareil photo revient au mode de prise de vue.

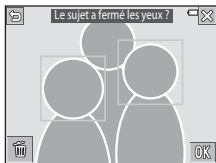



### ✓ Remarques concernant la détection des yeux fermés

- Il est possible que cette fonction ne puisse pas être utilisée conjointement avec d'autres (📖55).
- La fonction de détection yeux fermés peut ne pas fonctionner correctement dans certaines conditions de prise de vue.

# Transfert Eye-Fi

Touchez  → icône de menu  → Transfert Eye-Fi

Activez ou désactivez la fonction d'envoi d'images vers un ordinateur à l'aide d'une carte Eye-Fi disponible dans le commerce.

Option	Description
 Activer (réglage par défaut)	Permet de transférer des images créées par l'appareil photo vers une destination présélectionnée.
 Désactiver	Les images ne sont pas transférées.

- Ce réglage ne peut pas être sélectionné en cas de connexion Wi-Fi.

## Remarques concernant les cartes Eye-Fi



- Notez que les images ne sont pas transférées si l'intensité du signal est insuffisante, même si **Activer** est sélectionné.
- Retirez votre carte Eye-Fi de l'appareil photo dans les zones où l'utilisation des ondes radio est interdite. Les cartes Eye-Fi peuvent émettre des signaux sans fil si **Désactiver** est sélectionné.
- Pour plus d'informations, reportez-vous au mode d'emploi de votre carte Eye-Fi. En cas de défaillance, ou pour toutes questions, contactez le fabricant de la carte.
- L'appareil photo peut être utilisé pour activer et désactiver des cartes Eye-Fi, mais il est possible qu'il ne prenne pas en charge d'autres fonctions Eye-Fi.
- L'appareil photo n'est pas compatible avec la fonction de mémoire en continu. Si cette fonction est activée sur un ordinateur, désactivez-la. Si la fonction de mémoire en continu est activée, il se peut que le nombre d'images capturées ne s'affiche pas correctement.
- Les cartes Eye-Fi ne peuvent être utilisées que dans leur pays d'achat. Veillez à respecter la législation locale relative aux dispositifs sans fil.
- Si vous laissez ce réglage défini sur **Activer**, l'accumulateur s'épuise plus rapidement.

## Eye-FiIndicateur de communication

Vous pouvez vérifier l'état de communication de la carte Eye-Fi insérée dans l'appareil photo sur le moniteur (6).

-  : **Transfert Eye-Fi** est réglé sur **Désactiver**.
-  (allumé) : transfert Eye-Fi activé; en attente du lancement du transfert.
-  (clignotant) : transfert Eye-Fi activé; transfert de données en cours.
-  : transfert Eye-Fi activé, mais aucune image disponible pour le transfert.
-  : une erreur s'est produite. L'appareil photo ne peut pas commander la carte Eye-Fi.

## Réinitialisation

Touchez  → icône de menu  → Réinitialisation

L'option **Oui** permet de restaurer les paramètres de l'appareil photo à leurs valeurs par défaut.

- Certains réglages, tels que **Fuseau horaire et date** ou **Langue/Language**, ne sont pas réinitialisés.
- Ce réglage ne peut pas être sélectionné alors que le Wi-Fi est connecté.



### Réinitialisation de la numérotation des fichiers

Pour réinitialiser la numérotation des fichiers à « 0001 », effacez toutes les images enregistrées sur la carte mémoire ou dans la mémoire interne (20) avant de sélectionner **Réinitialisation**.

---

## Version firmware

Touchez  → icône de menu  → Version firmware

Permet d'afficher la version actuelle du firmware de l'appareil photo.

- Ce réglage ne peut pas être sélectionné en cas de connexion Wi-Fi.



# Utilisation de la fonction Wi-Fi (réseau sans fil)

## Fonctions pouvant être effectuées avec le Wi-Fi

Vous pouvez exécuter les fonctions suivantes si vous installez le logiciel dédié « Wireless Mobile Utility » sur votre périphérique mobile exécutant Android OS ou iOS et si vous le connectez à l'appareil photo.

### Prendre des photos

Vous pouvez prendre des images fixes à l'aide des deux méthodes décrites ci-dessous.

- Appuyez sur le déclencheur de l'appareil photo et enregistrez les images prises sur un périphérique mobile.
- Utilisez un périphérique mobile pour déclencher à distance et enregistrer les images sur le périphérique mobile.

### Visualiser des photos

Les images qui sont enregistrées sur la carte mémoire de l'appareil photo peuvent être transférées et visualisées sur le périphérique mobile. Vous pouvez aussi présélectionner sur l'appareil photo les images que vous souhaitez transférer vers votre périphérique mobile.

## Installation du logiciel sur le périphérique mobile

- 1 Utilisez votre périphérique mobile pour vous connecter à Google Play Store, App Store ou à une autre boutique d'applications en ligne et recherchez « Wireless Mobile Utility ».

- Consultez le manuel d'utilisation fourni avec votre périphérique mobile pour plus de détails.

- 2 Lisez la description et les autres informations puis installez le logiciel.



### Manuel d'utilisation de Wireless Mobile Utility

Téléchargez le manuel d'utilisation à partir du site web ci-dessous.

- Android OS : <http://nikonimglib.com/ManDL/WMAU/>
- iOS : <http://nikonimglib.com/ManDL/WMAU-ios/>

Pour rétablir une connexion avec l'appareil photo, appuyez sur sa commande Wi-Fi, puis activez la fonction Wi-Fi du périphérique mobile. Démarrez « Wireless Mobile Utility » une fois la connexion établie.

# Connexion du périphérique mobile à l'appareil photo

- 1 Appuyez sur la commande Wi-Fi de l'appareil photo.

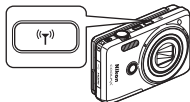

- L'écran illustré à droite s'affiche.
- Si aucune confirmation de connexion n'est reçue du périphérique mobile dans les trois minutes, **Aucun accès.** s'affiche et l'appareil photo revient à l'écran des options Wi-Fi.
- Vous pouvez aussi toucher **Connexion au périph. mobile** dans le menu options Wi-Fi pour afficher l'écran illustré à droite.

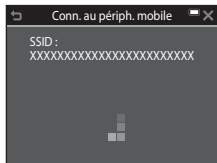

- 2 Définissez le réglage Wi-Fi du périphérique mobile sur activé.

- Consultez le manuel d'utilisation fourni avec votre périphérique mobile pour plus de détails.
- Une fois que le nom du réseau (SSID) qui peut être utilisé pour le périphérique mobile s'affiche, sélectionnez le SSID qui apparaît sur l'appareil photo.
- Lorsque le message vous invitant à saisir un mot de passe apparaît, entrez le mot de passe qui s'affiche sur l'appareil photo.
- Lorsque l'appareil photo est connecté à un réseau Wi-Fi, l'écran de prise de vue s'affiche sur l'appareil photo avec l'indicateur de communication Wi-Fi (📶).

- 3 Démarrez « Wireless Mobile Utility » installé sur le périphérique mobile.

- L'écran permettant de sélectionner « Prendre des photos » ou « Visualiser des photos » s'affiche.
- Lorsque le message « Impossible de connecter l'appareil photo. » s'affiche, revenez à l'étape 1 et recommencez la procédure.

## Mise en contact du périphérique mobile compatible NFC avec l'appareil photo pour établir une connexion Wi-Fi

Quand vous utilisez un périphérique mobile compatible avec les fonctions de communication en champ proche (NFC), vous pouvez établir une connexion Wi-Fi et démarrer « Wireless Mobile Utility » en mettant l'antenne NFC du périphérique mobile en contact avec l'appareil photo.

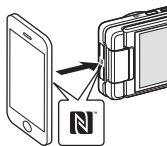

## Pour mettre fin à la connexion Wi-Fi

Exécutez une des opérations décrites ci-dessous.

- Mettez l'appareil photo hors tension.
- Sélectionnez **Désactiver Wi-Fi** dans le menu options Wi-Fi sur l'appareil photo (sauf lorsque vous utilisez l'appareil photo avec la télécommande).
- Définissez le réglage Wi-Fi du périphérique mobile sur désactivé.

### Remarques concernant la connexion Wi-Fi

- Les opérations de connexion Wi-Fi sont désactivées dans les cas suivants :
  - Lorsque l'appareil photo ne contient aucune carte mémoire
  - Lorsque l'appareil photo contient une carte Eye-Fi (📖139)
  - Lorsque l'appareil photo est connecté à un téléviseur, un ordinateur ou une imprimante.
  - Lorsque l'indicateur du niveau de charge de l'accumulateur du moniteur indique . En outre, si l'indicateur du niveau de charge de l'accumulateur est remplacé par  alors qu'une connexion Wi-Fi est établie, celle-ci prend fin.
  - Pendant l'enregistrement de vidéos
  - Pendant l'enregistrement d'annotations vocales
  - Pendant que l'appareil photo traite des données, notamment lorsqu'il enregistre des images ou des vidéos
  - Lorsque l'appareil photo est connecté à un périphérique mobile
- Sélectionnez **Désactiver Wi-Fi** dans des endroits où l'utilisation des ondes radio est interdite.
- Lorsque le Wi-Fi est connecté, le réglage **Extinction auto** est désactivé.
- Lorsque le Wi-Fi est connecté, l'accumulateur se décharge plus rapidement.

### Réglages de sécurité

Si aucun réglage de sécurité (cryptage de mot de passe) n'est configuré pour la fonction Wi-Fi de l'appareil photo, des tiers non autorisés risquent d'accéder au réseau et de provoquer des dommages. Nous recommandons vivement d'effectuer les réglages de sécurité requis avant d'utiliser la fonction Wi-Fi.

Utilisez **Options** du menu options Wi-Fi (📖123) pour définir les réglages de sécurité.

# Présélection sur l'appareil photo des images que vous souhaitez transférer vers un périphérique mobile

Vous pouvez présélectionner, sur l'appareil photo, les images que vous souhaitez transférer vers un périphérique mobile. Il n'est pas possible de présélectionner les vidéos en vue de leur transfert.

## 1 Sélectionnez les images à transférer.

Vous pouvez présélectionner les images à transférer vers un périphérique mobile, dans les menus suivants :

- **Marquer pour transfert Wi-Fi** dans le menu visualisation (📖109)
- **Transférer depuis l'appareil** dans le menu options Wi-Fi (📖123)

Lorsque vous utilisez **Transférer depuis l'appareil**, le SSID et le mot de passe de l'appareil photo sont affichés une fois que les images ont été sélectionnées.

## 2 Connectez l'appareil photo et le périphérique mobile (📖142).

Quand l'appareil photo et le périphérique sont connectés et que « Wireless Mobile Utility » démarre, touchez « Visualiser des photos » dans l'écran de confirmation affiché pour transférer les images spécifiées vers le périphérique mobile.

### **Présélection d'images à transférer pendant la visualisation**

Quand l'appareil photo est en mode de visualisation, appuyez sur la commande Wi-Fi ou utilisez la fonction NFC pour établir une connexion Wi-Fi et présélectionnez les images affichées que vous souhaitez transférer.

- Vous pouvez présélectionner une image à la fois en mode de visualisation plein écran.
- Vous pouvez présélectionner 4, 9 ou 16 images à la fois en mode de visualisation par planche d'imagerie.

Cette opération n'est pas disponible lorsque vous utilisez **Connexion au périph. mobile** du menu options Wi-Fi pour établir la connexion Wi-Fi.

# Connexion de l'appareil photo à un téléviseur, une imprimante ou un ordinateur

Pour profiter davantage de vos images et vidéos, vous pouvez raccorder l'appareil photo à un téléviseur, une imprimante ou ordinateur.

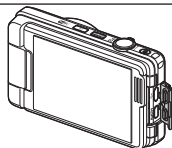
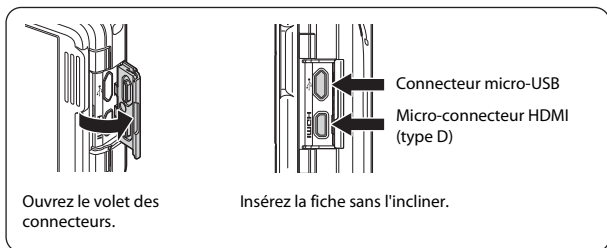

- Avant de raccorder l'appareil photo à un appareil externe, vérifiez que le niveau de charge de l'accumulateur est suffisant et mettez l'appareil photo hors tension. Avant de déconnecter, assurez-vous que l'appareil photo est hors tension.
- Si vous utilisez l'adaptateur secteur EH-62G (disponible séparément), vous pouvez alimenter cet appareil photo sur une prise électrique. N'utilisez aucun autre modèle ou marque d'adaptateur secteur, car cela risquerait d'entraîner une surchauffe ou un dysfonctionnement de l'appareil photo.
- Pour plus d'informations sur les méthodes de raccordement et les opérations à réaliser ensuite, reportez-vous à la documentation fournie avec l'appareil, en plus du présent document.



Il est possible de visualiser sur un téléviseur les images et vidéos enregistrées à l'aide de l'appareil photo.  
Méthode de connexion : connectez un câble HDMI du commerce à la prise d'entrée HDMI du téléviseur.



Si vous connectez l'appareil photo à une imprimante compatible PictBridge, vous pouvez imprimer des images sans utiliser d'ordinateur.  
Méthode de connexion : raccordez l'appareil photo directement au port USB de l'imprimante à l'aide du câble USB.



Vous pouvez transférer des images sur un ordinateur pour procéder à des retouches simples et gérer les données d'image.  
Méthode de connexion : raccordez l'appareil photo au port USB de l'ordinateur à l'aide du câble USB.

- Avant d'effectuer la connexion à un ordinateur, installez ViewNX 2 sur l'ordinateur (152).
- Si vous avez raccordé des périphériques USB alimentés par l'ordinateur, débranchez-les de l'ordinateur avant d'y connecter l'appareil photo. La connexion simultanée de l'appareil photo et d'autres périphériques alimentés via USB à un même ordinateur peut entraîner un dysfonctionnement ou une alimentation excessive de l'appareil photo susceptible d'endommager ce dernier ou la carte mémoire.

# Connexion de l'appareil photo à un téléviseur (visualisation sur un téléviseur)

## 1 Mettez l'appareil photo hors tension et raccordez-le au téléviseur.

- Veillez à ce que les fiches soient correctement orientées. N'insérez pas et ne retirez pas les fiches en les inclinant pour les connecter ou les déconnecter.

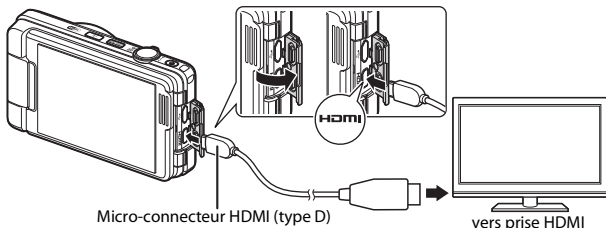

## 2 Réglez l'entrée du téléviseur sur l'entrée vidéo externe.

- Pour plus de détails, reportez-vous à la documentation fournie avec votre téléviseur.

## 3 Mettez l'appareil photo sous tension.

- Les images sont affichées sur le téléviseur.
- Le moniteur de l'appareil photo ne s'allume pas.

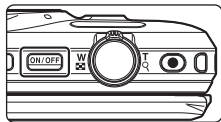

### Si les images ne s'affichent pas sur le téléviseur

Assurez-vous que **HDMI** (📖 136) dans le menu configuration est conforme à la norme de votre téléviseur.

# Connexion de l'appareil photo à une imprimante (impression directe)

Les utilisateurs d'imprimantes compatibles PictBridge peuvent connecter l'appareil photo directement à l'imprimante et imprimer des images sans utiliser d'ordinateur.

## Connexion de l'appareil photo à une imprimante

- 1 Mettez l'imprimante sous tension.
- 2 Mettez l'appareil photo hors tension et connectez-le à l'imprimante à l'aide du câble USB.
  - Veillez à ce que les fiches soient correctement orientées. N'insérez pas et ne retirez pas les fiches en les inclinant pour les connecter ou les déconnecter.

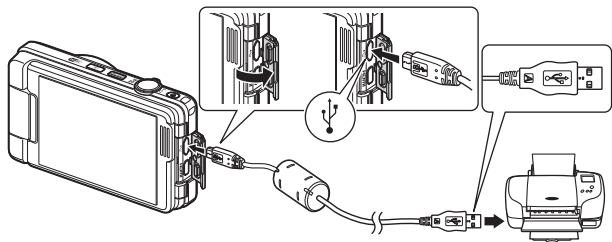

- 3 L'appareil photo s'allume automatiquement.
  - L'écran de démarrage **PictBridge** (1) s'affiche sur le moniteur de l'appareil photo, suivi de l'écran **Sélection impression** (2).

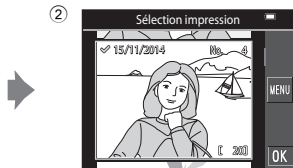



## ✓ Si l'écran de démarrage PictBridge ne s'affiche pas

Si **Automatique** est sélectionné pour **Charge par ordinateur** (📖137), vous risquez de ne pas pouvoir imprimer des images via une connexion directe de l'appareil photo à certaines imprimantes. Si l'écran de démarrage PictBridge ne s'affiche pas après la mise sous tension de l'appareil photo, éteignez ce dernier et débranchez le câble USB. Réglez **Charge par ordinateur** sur **Désactivée** et connectez à nouveau l'appareil photo à l'imprimante.

## Impression des images une à une

### 1 Touchez pour sélectionner l'image souhaitée et touchez **OK**.

- Déplacez la commande de zoom vers **W** (📐) pour basculer en mode de visualisation par planche d'images ou vers **T** (📄) pour basculer en mode de visualisation plein écran.

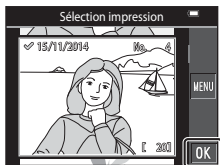

### 2 Touchez **Copies**.

- Touchez le nombre de copies souhaité (neuf maximum).

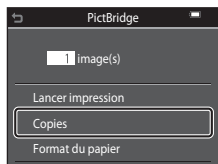

### 3 Touchez **Format du papier**.

- Touchez le format de papier souhaité.
- Pour imprimer avec le format de papier configuré sur l'imprimante, sélectionnez **Par défaut**.
- Les options de format de papier disponibles sur l'appareil photo varient selon l'imprimante que vous utilisez.

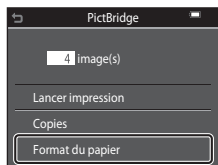

### 4 Touchez **Lancer impression**.

- L'impression commence.

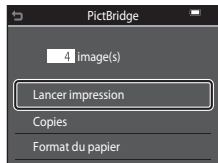

# Impression de plusieurs images

- 1** Lorsque l'écran **Sélection impression** s'affiche, touchez **MENU**.

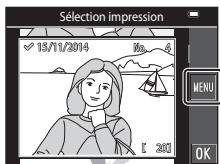

- 2** Touchez **Format du papier**.

- Touchez le format de papier souhaité.
- Pour imprimer avec le format de papier configuré sur l'imprimante, sélectionnez **Par défaut**.
- Les options de format de papier disponibles sur l'appareil photo varient selon l'imprimante que vous utilisez.
- Pour quitter le menu impression, touchez ↵.

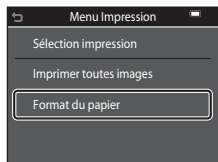

- 3** Touchez **Sélection impression** ou **Imprimer toutes images**.

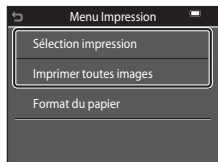

## Sélection impression

Sélectionnez les images (99 maximum) et le nombre de copies (9 maximum) de chaque image.

- Touchez les images pour les sélectionner et touchez **▲▼** pour spécifier le nombre de copies à imprimer.
- Les images sélectionnées pour l'impression sont indiquées par l'icône **✓** et le nombre de copies à imprimer. Pour annuler la sélection de l'impression, réglez le nombre de copies sur 0.
- Déplacez la commande de zoom vers **T** (🔍) pour basculer en mode de visualisation plein écran ou vers **W** (🖨️) pour basculer en mode de visualisation par planche d'imagerie.
- Touchez **RESET** pour annuler toutes les sélections d'images.
- Touchez **OK** lorsque le réglage est terminé. Quand l'écran de confirmation du nombre de copies à imprimer s'affiche, touchez **Lancer impression** pour démarrer l'impression.

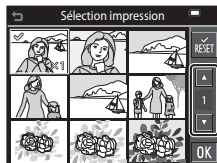

## Imprimer toutes images

Une copie de chaque image enregistrée dans la mémoire interne ou sur la carte mémoire est imprimée.

- Quand l'écran de confirmation du nombre de copies à imprimer s'affiche, touchez **Lancer impression** pour démarrer l'impression.

# Utilisation de ViewNX 2 (Transfert d'images vers un ordinateur)

## Installation de ViewNX 2

ViewNX 2 est un logiciel gratuit pour transférer des images et des vidéos vers votre ordinateur en vue de les visualiser, de les modifier ou de les partager. Pour installer ViewNX 2, téléchargez le programme d'installation de ViewNX 2 à partir du site web ci-dessous et suivez les instructions d'installation affichées à l'écran.

<http://nikonimglib.com/nvnx/>

Pour connaître la configuration système requise et obtenir d'autres informations, consultez le site Web Nikon de votre région.

## Transfert d'images vers un ordinateur

### 1 Préparez une carte mémoire contenant des images.

Vous pouvez utiliser une des méthodes ci-dessous, à votre choix, pour transférer des images de la carte mémoire vers un ordinateur.

- **Logement pour carte mémoire SD/lecteur de cartes** : insérez la carte mémoire dans le logement pour carte de votre ordinateur ou dans le lecteur de cartes (disponible dans le commerce) connecté à l'ordinateur.
- **Connexion USB directe** : mettez l'appareil photo hors tension et vérifiez qu'il contient la carte mémoire. Connectez l'appareil photo à l'ordinateur à l'aide du câble USB.

L'appareil photo se met automatiquement sous tension.

Pour transférer des images enregistrées dans la mémoire interne de l'appareil photo, retirez la carte mémoire de l'appareil photo avant de le connecter à l'ordinateur.

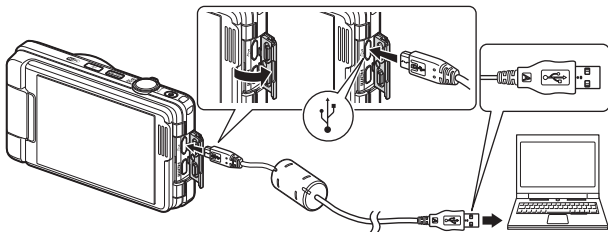

Si un message vous invite à choisir un programme, sélectionnez Nikon Transfer 2.

### • Sous Windows 7

Si la boîte de dialogue illustrée à droite s'affiche, suivez les étapes ci-dessous pour sélectionner Nikon Transfer 2.



- 1 Sous **Importer vos images et vos vidéos**, cliquez sur **Modifier le programme**. Une boîte de dialogue de sélection de programme s'affiche ; sélectionnez **Importer le fichier avec Nikon Transfer 2** et cliquez sur **OK**.
- 2 Double-cliquez sur **Importer le fichier**.

Si la carte mémoire contient un grand nombre d'images, le démarrage de Nikon Transfer 2 peut prendre un certain temps. Patientez jusqu'à ce que Nikon Transfer 2 démarre.

### ✓ Remarques concernant le raccordement du câble USB

Le fonctionnement n'est pas garanti si l'appareil photo est connecté à l'ordinateur via un concentrateur USB.

## 2 Quand Nikon Transfer 2 démarre, cliquez sur **Démarrer le transfert**.

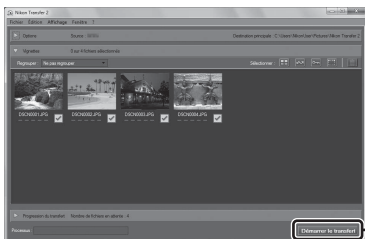

Démarrer le transfert

- Le transfert des images commence. Quand le transfert des images est terminé, ViewNX 2 démarre et les images transférées s'affichent.
- Reportez-vous à l'aide en ligne pour obtenir des informations supplémentaires sur l'utilisation de ViewNX 2.

## 3 Mettez fin à la connexion.

- Si vous utilisez un lecteur de cartes ou un logement pour carte, choisissez l'option appropriée dans le système d'exploitation de l'ordinateur afin d'éjecter le disque amovible correspondant à la carte mémoire, puis retirez-la du lecteur de cartes ou du logement pour carte.
- Si l'appareil photo est connecté à l'ordinateur, mettez l'appareil photo hors tension, puis débranchez le câble USB.

# Notes techniques

Entretien du produit.....	155
L'appareil photo .....	155
L'accumulateur .....	156
L'adaptateur de charge.....	157
Cartes mémoire .....	158
Nettoyage et stockage .....	159
Nettoyage .....	159
Stockage.....	159
Messages d'erreur .....	160
Dépannage .....	164
Noms de fichiers .....	171
Accessoires optionnels.....	172
Fiche technique .....	173
Cartes mémoire approuvées .....	177
Index .....	179

## Entretien du produit

Respectez les précautions suivantes en plus des avertissements de la section « Pour votre sécurité » (📖vi–viii) lorsque vous utilisez ou rangez l'appareil.

### L'appareil photo

#### **Gardez l'appareil à l'abri des chocs violents**

L'appareil risque de subir des dysfonctionnements s'il est soumis à de violents chocs ou à de fortes vibrations. En outre, ne touchez pas et n'appliquez aucune force à l'objectif ou à son volet de protection.

#### **Gardez l'appareil au sec**

L'appareil ne fonctionnera plus après immersion dans l'eau ou exposition à une très forte humidité.

#### **Évitez des changements brusques de température**

Les changements brusques de température, comme il peut s'en produire lorsque vous entrez dans un local chauffé par temps froid ou que vous en sortez, sont susceptibles de créer de la condensation à l'intérieur de l'appareil. Pour éviter ce problème, rangez votre équipement dans un étui ou dans un sac plastique avant de l'exposer à de brusques changements de température.

#### **Maintenez l'appareil photo à distance des champs magnétiques puissants**

N'utilisez pas et ne stockez pas cet appareil à proximité d'équipements émettant de fortes radiations électromagnétiques ou de forts champs magnétiques. Cela entraînerait la perte de données ou une défaillance de l'appareil photo.

#### **Ne dirigez pas l'objectif vers des sources lumineuses importantes pendant de longues périodes**

Évitez de diriger l'objectif vers le soleil ou d'autres sources lumineuses puissantes pendant une période prolongée lors de l'utilisation ou du stockage de l'appareil photo. Une lumière intense peut détériorer le capteur d'image, produisant ainsi un effet de flou blanc sur les photos.

#### **Mettez l'appareil photo hors tension avant de retirer ou de déconnecter la source d'alimentation ou la carte mémoire**

Ne retirez pas l'accumulateur lorsque l'appareil est sous tension ou que des images sont en cours d'enregistrement ou d'effacement. Forcer l'extinction de votre appareil photo dans de telles conditions entraînerait la perte de données ou risquerait d'endommager la mémoire ou les circuits internes.

## Remarques concernant le moniteur

- Les moniteurs et les viseurs électroniques sont fabriqués avec une très haute précision ; 99,99 % des pixels au moins sont effectifs et seuls 0,01 % sont absents ou défectueux. Par conséquent, bien que ces affichages puissent comporter des pixels allumés en permanence (blanc, rouge, bleu ou vert) ou au contraire éteints en permanence (noir), ceci ne constitue pas un dysfonctionnement et n'affecte pas les images enregistrées avec votre appareil.
- Les images du moniteur peuvent être difficiles à percevoir sous un éclairage lumineux.
- N'appliquez pas de pression au moniteur, car cela risquerait de l'endommager ou de provoquer une défaillance. Si le moniteur venait à se casser, faites très attention de ne pas vous couper avec le verre et évitez tout contact des cristaux liquides avec la peau, les yeux ou la bouche.

## L'accumulateur

### Précautions d'utilisation

- Notez que l'accumulateur peut chauffer pendant son utilisation.
- N'utilisez pas l'accumulateur lorsque la température ambiante est inférieure à 0 °C ou supérieure à 40 °C, car cela peut provoquer des dégâts ou une défaillance.
- Si vous remarquez une anomalie quelconque, notamment une chaleur excessive, de la fumée ou toute odeur inhabituelle émanant de l'accumulateur, cessez immédiatement de l'utiliser et consultez votre revendeur ou un centre de service agréé Nikon.
- Après avoir retiré l'accumulateur de l'appareil photo ou du chargeur d'accumulateur optionnel, glissez-le dans un sac en plastique, par exemple, afin de l'isoler.

### Charge de l'accumulateur

Vérifiez le niveau de charge de l'accumulateur avant d'utiliser l'appareil photo. Remplacez ou rechargez l'accumulateur si nécessaire.

- Avant toute utilisation, chargez l'accumulateur à l'intérieur en veillant à ce que la température ambiante soit comprise entre 5 °C et 35 °C.
- Si la température de l'accumulateur est élevée, cela peut l'empêcher de se charger correctement ou complètement, et ses performances risquent d'être réduites. À noter que l'accumulateur peut chauffer pendant son utilisation ; attendez qu'il refroidisse pour le recharger.

Lorsque vous rechargez l'accumulateur inséré dans l'appareil photo à l'aide de l'adaptateur de charge ou d'un ordinateur, l'accumulateur ne se recharge pas à des températures inférieures à 0 °C ou supérieures à 45 °C.

- Arrêtez la charge lorsque l'accumulateur est entièrement chargé pour ne pas risquer de réduire ses performances.
- La température de l'accumulateur peut augmenter pendant la charge. Toutefois, il ne s'agit pas d'un dysfonctionnement.

### Transport des accumulateurs de secours

Si cela est possible, gardez à disposition des accumulateurs de rechange entièrement chargés au moment des grandes occasions photographiques.



## Utilisation de l'accumulateur par temps froid

Par temps froid, la capacité de l'accumulateur a tendance à diminuer. Si vous utilisez un accumulateur épuisé à basse température, l'appareil risque de ne pas se mettre sous tension. Gardez un accumulateur de rechange au chaud et intervertissez-les dès que nécessaire. Une fois réchauffé, un accumulateur peut retrouver de sa capacité.

## Contacts de l'accumulateur

Si les contacts de l'accumulateur sont sales, l'appareil photo risque de ne pas fonctionner. Si les contacts de l'accumulateur se salissent, nettoyez-les à l'aide d'un chiffon propre et sec avant de l'utiliser.

## Charge d'un accumulateur déchargé

Allumer et éteindre l'appareil photo alors que l'accumulateur est déchargé peut réduire l'autonomie de ce dernier. Avant d'utiliser l'accumulateur déchargé, chargez-le.

## Stockage de l'accumulateur

- Retirez toujours l'accumulateur de l'appareil photo et du chargeur d'accumulateur optionnel lorsqu'il n'est pas utilisé. Lorsque l'accumulateur est inséré dans l'appareil photo, il perd d'infimes quantités de courant, même si l'appareil n'est pas utilisé. L'accumulateur peut alors subir une décharge excessive, entraînant un arrêt total de son fonctionnement.
- Rechargez l'accumulateur au moins une fois tous les six mois et déchargez-le entièrement avant de le ranger de nouveau.
- Glissez l'accumulateur dans un sac en plastique, par exemple, afin de l'isoler et de le ranger dans un endroit frais. L'accumulateur doit être stocké dans un endroit sec où la température ambiante est comprise entre 15 °C et 25 °C. Ne stockez pas l'accumulateur dans des endroits très chauds ou très froids.

## Autonomie de l'accumulateur

Une diminution marquée de la durée pendant laquelle un accumulateur entièrement chargé conserve sa charge lorsqu'il est utilisé à température ambiante indique que l'accumulateur a besoin d'être remplacé. Achetez un accumulateur neuf.

## Recyclage des accumulateurs usagés

Remplacez l'accumulateur lorsque vous n'arrivez plus à le recharger. Les accumulateurs usagés sont une ressource précieuse. Veuillez les recycler en suivant les réglementations locales.

## L'adaptateur de charge

- L'adaptateur de charge EH-71P est destiné exclusivement à une utilisation avec des appareils compatibles. N'utilisez jamais un appareil d'un autre modèle ou d'une autre marque.
- N'utilisez pas un câble USB autre que l'UC-E21. L'utilisation d'un câble USB autre que l'UC-E21 peut provoquer une surchauffe, un incendie ou l'électrocution.
- En aucun cas, n'utilisez un adaptateur secteur d'un modèle ou d'une marque différents. Utilisez exclusivement l'adaptateur de charge EH-71P et non un adaptateur secteur USB ou un chargeur d'accumulateur pour téléphone mobile disponible dans le commerce. Le non-respect de cette consigne de sécurité pourrait entraîner une surchauffe ou endommager l'appareil photo.
- L'adaptateur de charge EH-71P est compatible avec les prises secteur 100 V–240 V CA, 50/60 Hz. Pour profiter de l'adaptateur de charge à l'étranger, veuillez à utiliser un adaptateur de prise secteur (disponible dans le commerce) le cas échéant. Pour plus d'informations sur les adaptateurs de prise secteur, consultez votre agence de voyage.

# Cartes mémoire

## Précautions d'utilisation

- N'utilisez que des cartes mémoire Secure Digital. Pour connaître les cartes mémoire recommandées, reportez-vous à la section « Cartes mémoire approuvées » (📖177).
- Veillez à respecter les précautions décrites dans la documentation fournie avec la carte mémoire.
- Ne collez pas d'étiquette ou d'autocollant sur les cartes mémoire.

## Formatage

- Ne formatez pas la carte mémoire à l'aide d'un ordinateur.
- Lorsque vous insérez pour la première fois une carte mémoire précédemment utilisée dans un autre appareil, veillez à la formater à l'aide de cet appareil photo. Avant d'utiliser une carte mémoire neuve avec cet appareil photo, il est recommandé de la formater sur celui-ci.
- **Notez que le formatage d'une carte mémoire efface définitivement toutes les images et les autres données qu'elle contient.** Avant de formater la carte mémoire, n'oubliez pas d'effectuer des copies des images que vous souhaitez conserver.
- Si le message **Carte non formatée. Formater la carte ?** apparaît lors de la mise sous tension de l'appareil photo, la carte mémoire doit être formatée. Si vous ne souhaitez pas effacer certaines données, touchez **Non**. Copiez les données nécessaires sur un ordinateur, par exemple. Si vous souhaitez formater la carte mémoire, touchez **Oui**. La boîte de dialogue de confirmation s'affiche. Suivez les instructions à l'écran pour terminer l'opération.
- N'exécutez pas les opérations suivantes pendant le formatage, lorsque des données sont enregistrées ou effacées de la carte mémoire, ou encore au cours du transfert de données vers un ordinateur. Le non-respect de cette précaution pourrait provoquer la perte de données ou encore endommager l'appareil photo ou la carte mémoire :
  - Ouvrir le volet du logement pour accumulateur/carte mémoire pour retirer/insérer l'accumulateur ou la carte mémoire.
  - Mettre l'appareil photo hors tension.
  - Débrancher l'adaptateur secteur.

# Nettoyage et stockage

## Nettoyage

N'utilisez pas d'alcool, de diluant ou d'autres produits chimiques volatils.

Objectif	Évitez de poser vos doigts sur les parties en verre. Pour retirer la poussière ou les peluches, utilisez une soufflette (en général, un petit accessoire qui possède un ballon en caoutchouc à l'une de ses extrémités, sur lequel on appuie pour produire de l'air). Pour éliminer les empreintes et autres taches résistantes à la soufflette, nettoyez l'objectif avec un chiffon doux en effectuant un mouvement circulaire du centre vers la périphérie. Si cela ne suffit pas à le nettoyer, utilisez un chiffon légèrement humidifié avec un nettoyant pour objectif que vous trouverez dans le commerce.
Moniteur	Pour retirer la poussière ou les peluches, utilisez une soufflette. Pour retirer les empreintes et autres taches, nettoyez le moniteur avec un chiffon doux et sec en veillant à ne pas exercer de pression.
Boîtier	Utilisez une soufflette pour retirer la poussière, les impuretés ou le sable, puis essuyez délicatement avec un chiffon doux et sec. Après avoir utilisé l'appareil photo à la plage ou dans un environnement sableux ou poussiéreux, retirez le sable, la poussière ou le sel avec un chiffon doux légèrement humidifié d'eau et essuyez l'appareil avec soin. <b>Notez que les corps étrangers introduits dans l'appareil photo peuvent provoquer des dommages qui ne sont pas couverts par la garantie.</b>

## Stockage

Retirez l'accumulateur si vous envisagez de ne pas utiliser l'appareil photo pendant une période prolongée. Pour éviter la formation de moisissure, sortez l'appareil photo de l'endroit où il est stocké au moins une fois par mois. Allumez l'appareil photo et appuyez sur le déclencheur plusieurs fois avant de stocker de nouveau l'appareil photo. Ne rangez pas l'appareil photo dans un des endroits suivants :



- Mal aéré ou soumis à une humidité supérieure à 60 %
- Exposé à des températures supérieures à 50 °C ou inférieures à -10 °C
- A proximité d'appareils générant de forts champs électromagnétiques comme des téléviseurs ou des radios

Pour ranger l'accumulateur, suivez les précautions de la section « L'accumulateur » (📖156) sous « Entretien du produit » (📖155).

## Messages d'erreur

Consultez le tableau ci-dessous si un message d'erreur s'affiche.

Affichage	Cause/Solution	
La température de l'accumulateur est élevée. L'appareil photo va s'éteindre.	L'appareil photo s'éteint automatiquement. Avant de l'utiliser à nouveau, patientez jusqu'à ce que l'accumulateur ou l'appareil photo soit refroidi.	-
L'appareil photo va s'éteindre pour éviter la surchauffe.		
La carte mémoire est protégée en écriture.	Le commutateur de protection en écriture est en position « verrouillage ». Placez le commutateur en position « écriture ».	-
Cette carte ne fonctionne pas.	Une erreur s'est produite pendant l'accès à la carte mémoire. <ul style="list-style-type: none"> <li>• Utilisez une carte mémoire approuvée.</li> <li>• Vérifiez que les contacts sont propres.</li> <li>• Vérifiez que la carte mémoire est correctement insérée.</li> </ul>	10, 177
Cette carte est illisible.		
Carte non formatée. Formater la carte ?	La carte mémoire n'a pas été formatée pour être utilisée dans l'appareil photo. Le formatage efface toutes les données enregistrées sur la carte mémoire. Si vous devez conserver des copies de certaines images, veillez à toucher <b>Non</b> et à enregistrer les copies sur un ordinateur ou un autre support avant de lancer le formatage de la carte mémoire. Touchez <b>Oui</b> et suivez les instructions à l'écran pour formater la carte mémoire.	158
Non disponible si la carte Eye-Fi est verrouillée.	Le commutateur de protection en écriture de la carte Eye-Fi est en position « verrouillage ».	-
	Une erreur s'est produite pendant l'accès à la carte Eye-Fi. <ul style="list-style-type: none"> <li>• Vérifiez que les contacts sont propres.</li> <li>• Vérifiez que la carte Eye-Fi est correctement insérée.</li> </ul>	-
Mémoire insuffisante.	Effacez des images ou insérez une nouvelle carte mémoire.	10, 20

Affichage	Cause/Solution	
Enregistrement d'image impossible.	Une erreur s'est produite lors de l'enregistrement de l'image. Insérez une nouvelle carte mémoire ou formatez la mémoire interne ou la carte mémoire.	135
	L'appareil photo n'a plus de numéro de fichier disponible. Insérez une nouvelle carte mémoire ou formatez la mémoire interne ou la carte mémoire.	135
	L'image ne peut pas être utilisée comme écran d'accueil.	125
	L'espace disponible est insuffisant pour enregistrer la copie. Effacez des images dans la mémoire de destination.	20
Album complet. Plus aucune photo ne peut être ajoutée.	200 images ont déjà été ajoutées à l'album. <ul style="list-style-type: none"> <li>• Effacez des images de l'album.</li> <li>• Ajoutez-les à d'autres albums.</li> </ul>	62 60
Impossible de sauvegarder le fichier son.	Il est impossible de joindre une annotation vocale à cette image. <ul style="list-style-type: none"> <li>• Il est impossible de joindre des annotations vocales à des vidéos.</li> <li>• Sélectionnez une photo prise avec cet appareil photo.</li> </ul>	–
Impossible de modifier l'image.	Vérifiez si les images peuvent être modifiées.	68, 169
L'enregistrement de vidéos est impossible.	Une erreur de temporisation s'est produite lors de l'enregistrement de la vidéo sur la carte mémoire. Sélectionnez une carte mémoire offrant une vitesse d'écriture supérieure.	82, 177
La mémoire ne contient pas d'images.	La mémoire interne ou la carte mémoire ne contient pas d'image. <ul style="list-style-type: none"> <li>• Retirez la carte mémoire pour visualiser des images de la mémoire interne.</li> <li>• Pour copier sur la carte mémoire les images stockées dans la mémoire interne de l'appareil photo, touchez  pour sélectionner <b>Copier</b> dans le menu visualisation.</li> </ul>	10 113
	Aucune image n'a été ajoutée à l'album sélectionné.	60, 61
	La catégorie sélectionnée en mode tri automatique ne contient aucune image.	64

Affichage	Cause/Solution	
Ce fichier ne contient pas de données image.	Le fichier n'a pas été créé ou modifié avec cet appareil photo.	-
Impossible de lire ce fichier.	Le fichier ne peut pas être visualisé sur cet appareil photo. Visualisez-le à l'aide de l'ordinateur ou du périphérique utilisé pour créer ou modifier ce fichier.	
Toutes les images sont masquées.	Aucune image n'est disponible pour un diaporama.	110
Impossible d'effacer cette image.	L'image est protégée. Désactivez la protection.	111
Aucun accès.	L'appareil photo ne peut pas recevoir le signal de communication du périphérique intelligent. Établissez de nouveau une connexion sans fil. <ul style="list-style-type: none"> <li>• Appuyez sur la commande Wi-Fi.</li> <li>• Mettez en contact un périphérique mobile compatible NFC et l'appareil photo.</li> <li>• Touchez <b>Connexion au périph. mobile</b> dans le menu options Wi-Fi.</li> </ul>	123, 142
Connexion impossible.	Échec de l'établissement de la connexion lors de la réception des signaux provenant du périphérique mobile. Sélectionnez un autre canal dans <b>Canal</b> sous <b>Options</b> dans le menu options Wi-Fi et établissez de nouveau la connexion sans fil.	123, 142
Connexion Wi-Fi terminée.	Un câble a été raccordé à l'appareil photo pendant sa connexion sans fil à l'appareil intelligent, le niveau de charge de l'accumulateur est bas ou la connexion a été abandonnée à cause d'une mauvaise connectivité. Débranchez le câble et rétablissez la connexion sans fil.	123, 142

Affichage	Cause/Solution	
Problème dans le bloc optique	Une erreur d'objectif s'est produite. Mettez l'appareil photo hors tension, puis à nouveau sous tension. Si le problème persiste, contactez votre revendeur ou votre représentant Nikon agréé.	164
Erreur de communication	Une erreur s'est produite pendant la communication avec l'imprimante. Éteignez l'appareil photo et rebranchez le câble USB.	148
Erreur du système	Une erreur s'est produite dans les circuits internes de l'appareil photo. Mettez l'appareil photo hors tension, retirez et insérez de nouveau l'accumulateur, puis remettez l'appareil sous tension. Si le problème persiste, contactez votre revendeur ou votre représentant Nikon agréé.	164
Erreur d'imprimante : vérifier l'état de l'imprimante.	Après avoir résolu le problème, touchez <b>Reprendre</b> pour reprendre l'impression.*	–
Erreur d'imprimante : vérifier le papier.	Chargez le format de papier spécifié et touchez <b>Reprendre</b> pour reprendre l'impression.*	–
Erreur d'imprimante : bourrage papier.	Éliminer le papier coincé et touchez <b>Reprendre</b> pour reprendre l'impression.*	–
Erreur d'imprimante : il n'y a plus de papier.	Chargez le format de papier spécifié et touchez <b>Reprendre</b> pour reprendre l'impression.*	–
Erreur d'imprimante : vérifier l'encre.	L'encre de l'imprimante pose problème. Vérifiez l'encre et touchez <b>Reprendre</b> pour reprendre l'impression.*	–
Erreur d'imprimante : il n'y a plus d'encre.	Remplacez la cartouche d'encre et touchez <b>Reprendre</b> pour reprendre l'impression.*	–
Erreur d'imprimante : fichier corrompu.	Le fichier d'image à imprimer pose problème. Touchez <b>Annuler</b> pour annuler l'impression.	–

\* Pour plus de détails, reportez-vous à la documentation fournie avec votre imprimante.



## Dépannage

Si l'appareil photo ne fonctionne pas correctement, consultez la liste des problèmes présentée ci-dessous avant de contacter votre revendeur ou votre représentant Nikon agréé.

### Problèmes d'alimentation, d'affichage et de réglages



Problème	Cause/Solution	
L'appareil photo est allumé mais ne répond pas.	Attendez que l'enregistrement soit terminé. Si le problème persiste, mettez l'appareil photo hors tension. Si l'appareil photo ne s'éteint pas, retirez l'accumulateur ou les accumulateurs puis réinsérez-le(s) ou, si vous utilisez un adaptateur secteur, débranchez-le et rebranchez-le. Notez que les données en cours d'enregistrement seront perdues, mais celles qui ont déjà été enregistrées ne seront pas affectées si vous retirez ou débranchez l'alimentation.	–
Impossible de mettre l'appareil photo sous tension.	L'accumulateur est déchargé.	10, 11, 157
L'appareil photo se met hors tension sans avertissement.	<ul style="list-style-type: none"><li>• L'appareil photo se met automatiquement hors tension pour économiser l'énergie (fonction d'extinction automatique).</li><li>• Il est possible que l'appareil photo et l'accumulateur ne fonctionnent pas correctement à basse température.</li><li>• L'intérieur de l'appareil photo est devenu chaud. Laissez l'appareil photo hors tension jusqu'à ce que ses composants intérieurs aient refroidi, puis remettez-le sous tension.</li></ul>	16 156 –
Le moniteur n'affiche rien.	<ul style="list-style-type: none"><li>• L'appareil photo est hors tension.</li><li>• L'appareil photo se met automatiquement hors tension pour économiser l'énergie (fonction d'extinction automatique).</li><li>• L'appareil photo est connecté à un téléviseur ou à un ordinateur.</li><li>• L'appareil photo et le périphérique mobile sont connectés via Wi-Fi et l'appareil photo est commandé à distance.</li></ul>	13 16 – –
L'appareil photo chauffe.	L'appareil photo peut chauffer lorsque vous l'utilisez pendant une période prolongée pour enregistrer des vidéos ou envoyer des images à l'aide d'une carte Eye-Fi, ou lorsqu'il est utilisé dans un environnement très chaud. Il ne s'agit pas d'un dysfonctionnement.	–











Problème	Cause/Solution	
Impossible de charger l'accumulateur inséré dans l'appareil photo.	<ul style="list-style-type: none"> <li>• Vérifiez toutes les connexions.</li> <li>• Lorsque l'appareil photo est connecté à un ordinateur, il se peut qu'il ne recharge pas pour une des raisons décrites ci-dessous.               <ul style="list-style-type: none"> <li>- <b>Désactivée</b> est sélectionné pour <b>Charge par ordinateur</b> dans le menu configuration.</li> <li>- Si l'appareil photo est mis hors tension, la charge de l'accumulateur s'arrête.</li> <li>- La charge de l'accumulateur n'est pas possible lorsque la langue d'affichage de l'appareil photo ainsi que la date et l'heure ne sont pas définies ou lorsque la date et l'heure ont été réinitialisées après la décharge complète de la pile de l'horloge de l'appareil photo. Utilisez l'adaptateur de charge pour recharger l'accumulateur.</li> <li>- La charge de l'accumulateur peut s'arrêter si l'ordinateur passe en mode veille.</li> <li>- Selon les spécifications, les paramètres et l'état de l'ordinateur, il se peut que la charge de l'accumulateur ne soit pas possible.</li> </ul> </li> </ul>	<p>11</p> <p>87, 137</p> <p>–</p> <p>13, 14</p> <p>–</p> <p>–</p>
Le moniteur n'est pas très lisible.	<ul style="list-style-type: none"> <li>• Réglez la luminosité du moniteur.</li> <li>• Le moniteur est sale. Nettoyez-le.</li> </ul>	<p>128</p> <p>159</p>
 clignote à l'écran.  La date et l'heure d'enregistrement sont incorrectes.	<ul style="list-style-type: none"> <li>• Si l'horloge de l'appareil photo n'a pas été réglée,  clignote sur l'écran de prise de vue, et les images ainsi que les vidéos qui ont été enregistrées avant que l'horloge soit réglée ont pour date et heure respectivement « 00/00/0000 00:00 » et « 01/01/2014 00:00 ». Réglez correctement l'heure et la date de <b>Fuseau horaire et date</b> dans le menu configuration.</li> <li>• L'horloge de l'appareil photo n'est pas aussi précise que les montres ou horloges ordinaires. Comparez régulièrement l'heure de l'horloge de l'appareil photo à celle d'une autre source horaire et réglez-la si nécessaire.</li> </ul>	<p>7, 126</p>
Aucun indicateur n'apparaît sur le moniteur.	<b>Infos auto</b> est sélectionné pour <b>Infos photos</b> dans les <b>Réglages du moniteur</b> du menu configuration.	<p>128</p>
<b>Horodatage</b> n'est pas disponible.	<b>Fuseau horaire et date</b> n'a pas été défini dans le menu configuration.	<p>126</p>
La date n'est pas imprimée sur les images, même lorsque <b>Horodatage</b> est activé.	<ul style="list-style-type: none"> <li>• Le mode de prise de vue actuel ne prend pas en charge <b>Horodatage</b>.</li> <li>• Il est impossible d'imprimer la date sur les vidéos.</li> </ul>	<p>130</p>

Problème	Cause/Solution	
L'écran de réglage du fuseau horaire et de la date s'affiche lors de la mise sous tension de l'appareil photo.  Les réglages de l'appareil photo sont réinitialisés.	La pile de l'horloge est déchargé ; tous les réglages ont été réinitialisés.	13, 14
L'appareil photo fait du bruit.	Lorsque <b>Mode autofocus</b> est réglé sur <b>AF permanent</b> ou dans certains modes de prise de vue, l'appareil photo peut produire un son de mise au point audible.	22, 104, 120

## Problèmes de prise de vue

Problème	Cause/Solution	
Impossible de passer au mode de prise de vue.	Débranchez le câble HDMI ou USB.	145
Impossible de prendre des photos ou de prendre des vidéos.	<ul style="list-style-type: none"> <li>• Quand l'appareil photo est en mode de visualisation ou lorsqu'un menu est affiché, appuyez sur le déclencheur ou sur la commande  (enregistrement vidéo).</li> <li>• Le flash se recharge pendant que son indicateur clignote.</li> <li>• L'accumulateur est déchargé.</li> </ul>	1, 19, 87 43 10, 11, 157
La mise au point est impossible.	<ul style="list-style-type: none"> <li>• Le sujet est trop proche. Essayez de prendre des vues en mode sélecteur automatique, en mode scène <b>Gros plan</b> ou en mode macro.</li> <li>• La mise au point du sujet est difficile.</li> <li>• Réglez <b>Assistance AF</b> sur <b>Automatique</b> dans le menu configuration.</li> <li>• Mettez l'appareil photo hors tension, puis à nouveau sous tension.</li> </ul>	22, 23, 24, 28, 46 53 133 –
Les images sont floues.	<ul style="list-style-type: none"> <li>• Utilisez le flash.</li> <li>• Augmentez la valeur de sensibilité.</li> <li>• Activez <b>VR photo</b> et/ou <b>Détection mouvement</b> lors de la prise de vue d'images fixes. Activez <b>VR vidéo</b> lors de l'enregistrement de vidéos.</li> <li>• Utilisez <b>BSS</b> (Best Shot Selector).</li> <li>• Utilisez un trépied pour stabiliser l'appareil photo (cela permet d'optimiser l'efficacité du retardateur, si vous l'utilisez simultanément).</li> </ul>	43 99 121, 131, 132 28, 96 45
Des taches lumineuses apparaissent sur les photos prises au flash.	Le flash se réfléchit dans les particules présentes dans l'air. Réglez le mode de flash sur  (désactivé).	43

Problème	Cause/Solution	
Le flash ne se déclenche pas.	<ul style="list-style-type: none"> <li>Le mode de flash est réglé sur  (désactivé).</li> <li>Un mode scène interdisant le flash est sélectionné.</li> <li>Une fonction limitant le flash est activée.</li> </ul>	43 48 55
Il est impossible d'utiliser le zoom numérique.	<ul style="list-style-type: none"> <li><b>Zoom numérique</b> est réglé sur <b>Désactivé</b> dans le menu configuration.</li> <li>Il n'est pas possible d'utiliser le zoom numérique avec certains modes de prise de vue ou avec certains réglages d'autres fonctions.</li> </ul>	133 57, 133
<b>Taille d'image</b> n'est pas disponible.	Une fonction limitant <b>Taille d'image</b> est activée.	55
Le déclenchement ne s'accompagne d'aucun son.	<b>Désactivé</b> est sélectionné pour <b>Son du déclencheur</b> dans les <b>Réglages du son</b> du menu configuration. Aucun son n'est émis dans certains modes et réglages de prise de vue, même en sélectionnant <b>Activé</b> .	134
L'illuminateur d'assistance AF ne s'allume pas.	<b>Désactivée</b> est sélectionné pour <b>Assistance AF</b> dans le menu configuration. Selon la position de la zone de mise au point ou du mode scène actuel, il se peut que l'illuminateur d'assistance AF ne s'allume pas, même en sélectionnant <b>Automatique</b> .	133
Les images semblent sales.	L'objectif est sale. Nettoyez-le.	159
Les couleurs ne sont pas naturelles.	La balance des blancs ou la teinte ne sont pas correctement réglées.	28, 94
Des pixels lumineux espacés de manière aléatoire (« bruit ») apparaissent sur l'image.	Le sujet est sombre, ce qui signifie que la vitesse d'obturation est trop lente ou que la sensibilité est trop élevée. Pour réduire le bruit : <ul style="list-style-type: none"> <li>Utilisation du flash</li> <li>Spécification d'une sensibilité plus faible</li> </ul>	43 99
Les images sont trop sombres (sous-exposées).	<ul style="list-style-type: none"> <li>Le mode de flash est réglé sur  (désactivé).</li> <li>La fenêtre du flash est bloquée.</li> <li>Le sujet est au-delà de la portée du flash.</li> <li>Réglez la correction de l'exposition.</li> <li>Augmentez la sensibilité.</li> <li>Le sujet est rétro-éclairé. Sélectionnez le mode scène <b>Contre-jour</b> ou réglez le mode de flash sur  (dosage flash/ambiance).</li> </ul>	43 15 174 47 99 29, 43

Problème	Cause/Solution	
Les images sont trop claires (surexposées).	Réglez la correction de l'exposition.	47
Résultats inattendus lorsque le flash est réglé sur  (automatique avec atténuation des yeux rouges).	Utilisez n'importe quel mode scène autre que <b>Portrait de nuit</b> et utilisez pour le mode de flash un réglage autre que  (automatique avec atténuation des yeux rouges), puis prenez une nouvelle image.	43, 48
Les tons chair ne sont pas adoucis.	<ul style="list-style-type: none"> <li>• Dans certaines conditions de prise de vue, il peut être impossible d'adoucir les tons chair du visage.</li> <li>• Pour les images contenant quatre visages ou davantage, essayez d'utiliser l'effet <b>Maquillage de Retouche glamour</b>, dans le menu visualisation.</li> </ul>	51 71
L'enregistrement des photos est fastidieux.	<p>L'enregistrement des photos dure plus longtemps dans les situations suivantes :</p> <ul style="list-style-type: none"> <li>• Lorsque la fonction de réduction du bruit est activée, par exemple lors de la prise de vue dans un endroit sombre</li> <li>• Lorsque le mode de flash est réglé sur  (automatique avec atténuation des yeux rouges)</li> <li>• En cas de prise de vue en mode scène <b>Paysage de nuit, Portrait de nuit</b> ou <b>Contre-jour</b> (si <b>HDR</b> est réglé sur <b>Activé</b>)</li> <li>• Lorsque la fonction de maquillage est appliquée lors de la prise de vue</li> <li>• En mode de prise de vue en continu</li> </ul>	– 44 27, 28, 29 51, 105 96
Une bande en forme d'anneau ou une ligne aux couleurs de l'arc-en-ciel apparaît sur le moniteur ou sur les images.	Lors d'une prise de vue à contre-jour ou si la vue comprend une source lumineuse très puissante (les rayons du soleil, par exemple), une bande en forme d'anneau ou une ligne aux couleurs de l'arc-en-ciel (image fantôme) peut apparaître. Modifiez la position de la source lumineuse ou cadrez la photo de sorte que la source lumineuse ne pénètre pas dans la vue, puis réessayez.	–

## Problèmes de visualisation

Problème	Cause/Solution	
Impossible de lire le fichier.	<ul style="list-style-type: none"> <li>• Cet appareil photo peut être incapable de visualiser des images enregistrées avec une autre marque ou un autre modèle d'appareil photo numérique.</li> <li>• Cet appareil photo ne peut pas lire des vidéos enregistrées avec une autre marque ou un autre modèle d'appareil photo numérique.</li> <li>• Cet appareil photo peut être incapable de lire des données modifiées sur un ordinateur.</li> </ul>	–

Problème	Cause/Solution	
Impossible d'effectuer un zoom avant sur l'image.	<ul style="list-style-type: none"> <li>• La fonction Loupe ne peut pas être appliquée aux vidéos.</li> <li>• Il se peut que l'appareil photo ne puisse pas effectuer un zoom avant sur des photos prises avec un autre modèle ou une autre marque d'appareil photo numérique.</li> </ul>	–
Impossible d'enregistrer des annotations vocales.	<ul style="list-style-type: none"> <li>• Il est impossible de joindre des annotations vocales à des vidéos.</li> <li>• Effacez l'annotation vocale d'une image avant d'en enregistrer une nouvelle.</li> <li>• Les annotations vocales ne peuvent pas être jointes aux photos prises avec d'autres appareils photo. Les annotations vocales jointes aux images à l'aide d'un autre appareil photo ne peuvent pas être lues.</li> </ul>	– 112 –
Impossible de modifier des images.	<ul style="list-style-type: none"> <li>• Certaines images ne peuvent pas être modifiées. Des images qui ont déjà été modifiées ne peuvent parfois plus être modifiées à nouveau.</li> <li>• L'espace disponible sur la carte mémoire ou dans la mémoire interne est insuffisant.</li> <li>• Cet appareil photo ne permet pas de modifier des photos prises avec un autre appareil.</li> <li>• Les fonctions de modification utilisées pour les images fixes ne sont pas disponibles pour les vidéos.</li> </ul>	33, 68 – – –
Impossible de faire pivoter l'image.	Cet appareil photo ne peut pas pivoter des images capturées avec un autre modèle ou une autre marque d'appareil photo numérique.	–
Les images ne s'affichent pas sur le téléviseur.	<ul style="list-style-type: none"> <li>• <b>HDMI</b> n'est pas correctement réglé dans le menu configuration.</li> <li>• Un ordinateur ou une imprimante est connecté à l'appareil photo.</li> <li>• La carte mémoire ne contient aucune image.</li> <li>• Retirez la carte mémoire pour visualiser des images de la mémoire interne.</li> </ul>	87, 136 – – 10
Nikon Transfer 2 ne démarre pas lorsque l'appareil photo est raccordé à un ordinateur.	<ul style="list-style-type: none"> <li>• L'appareil photo est hors tension.</li> <li>• L'accumulateur est déchargé.</li> <li>• Le câble USB n'est pas correctement raccordé.</li> <li>• L'appareil photo n'est pas reconnu par l'ordinateur.</li> <li>• L'ordinateur n'est pas configuré pour démarrer automatiquement Nikon Transfer 2. Pour en savoir plus sur Nikon Transfer 2, reportez-vous aux informations d'aide incluses dans ViewNX 2.</li> </ul>	– 137, 145 145, 152 – –

Problème	Cause/Solution	
L'écran de démarrage PictBridge ne s'affiche pas lorsque l'appareil photo est connecté à une imprimante.	Avec certaines imprimantes compatibles PictBridge, il se peut que l'écran de démarrage PictBridge ne s'affiche pas et il peut être impossible d'imprimer des photos lorsque <b>Automatique</b> est sélectionné pour l'option <b>Charge par ordinateur</b> dans le menu configuration. Réglez <b>Charge par ordinateur</b> sur <b>Désactivée</b> et connectez à nouveau l'appareil photo à l'imprimante.	87, 137
Les images à imprimer ne sont pas affichées.	<ul style="list-style-type: none"> <li>• La carte mémoire ne contient aucune image.</li> <li>• Retirez la carte mémoire pour imprimer des images de la mémoire interne.</li> </ul>	– 10
Impossible de sélectionner un format de papier avec l'appareil photo.	Le format du papier ne peut pas être sélectionné à partir de l'appareil photo dans les situations suivantes, même lors de l'impression à l'aide d'une imprimante compatible PictBridge. Utilisez l'imprimante pour sélectionner le format du papier. <ul style="list-style-type: none"> <li>• L'imprimante ne prend pas en charge les formats de papier utilisés par l'appareil photo.</li> <li>• L'imprimante sélectionne automatiquement le format du papier.</li> </ul>	–

## Noms de fichiers

Les images, les vidéos ou les annotations vocales se voient attribuer des noms de fichiers composés comme suit.

**Nom de fichier : DSCN 0001 .JPG**

(1) (2) (3)

(1) Identificateur	<p>N'apparaît pas sur l'écran de l'appareil photo.</p> <ul style="list-style-type: none"><li>• DSCN : images fixes originales, vidéos, images fixes extraites des vidéos</li><li>• SSCN : copies de mini-photos</li><li>• RSCN : copies recadrées</li><li>• FSCN : Images créées à l'aide d'une fonction de modification d'image autre que Recadrage ou Mini-photo ou et vidéos créées à l'aide de la fonction de modification d'édition vidéo</li></ul>
(2) Numéro de fichier	<p>Affecté dans l'ordre croissant, en commençant par « 0001 » et en se terminant par « 9999 ».</p>
(3) Extension	<p>Extension (indique le format de fichier).</p> <ul style="list-style-type: none"><li>• .JPG : Images fixes</li><li>• .MOV : Vidéos</li><li>• .WAV : Annotations vocales (L'identificateur et le numéro de fichier peuvent être identiques à ceux de l'image à laquelle l'annotation vocale est jointe.)</li></ul>

## Accessoires optionnels

Chargeur  
d'accumulateur

### Chargeur d'accumulateur MH-66

Il faut environ 1 heures et 50 minutes pour recharger un accumulateur qui est complètement à plat.

Adaptateur  
secteur

### Adaptateur secteur EH-62G

(connectez-le de la manière illustrée)

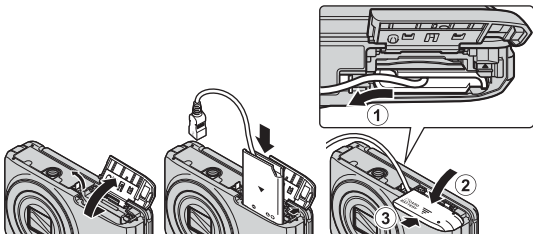

Assurez-vous que le câble du connecteur d'alimentation est inséré à fond dans la rainure du logement du connecteur d'alimentation avant d'insérer l'adaptateur secteur dans le logement pour accumulateur. En outre, assurez-vous que le câble du connecteur d'alimentation est inséré à fond dans la rainure du logement pour accumulateur avant de fermer le volet du logement pour accumulateur/carte mémoire. Si une partie du câble dépasse des rainures, le volet ou le câble risquent d'être endommagés lors de la fermeture du volet.

La disponibilité peut varier selon le pays ou la région.

Reportez-vous à notre site Web ou aux brochures pour obtenir les informations les plus récentes à ce sujet.



# Fiche technique

Appareil photo numérique Nikon COOLPIX S6900

Type	Appareil photo numérique compact
Nombre de pixels effectifs	16,0 millions (Le traitement des images peut réduire le nombre réel de pixels)
Capteur d'image	Type <sup>1</sup> /2,3 pouce CMOS ; environ 16,76 millions de pixels au total
Objectif	Objectif NIKKOR avec zoom optique 12x
Focale	4,5–54,0 mm (angle de champ équivalent à celui d'un objectif 25–300 mm au format 24x36 [135])
Ouverture	f/3,3–6,3
Construction	9 éléments en 7 groupes (1 élément d'objectif ED)
Grossissement du zoom numérique	Jusqu'à 4x (angle de champ équivalent à celui d'un objectif de 1200 mm environ au format 24x36 [135])
Réduction vibration	Décalage de l'objectif (images fixes) Décalage de l'objectif et VR électronique (vidéos)
Réduction du flou de mouvement	Détection mouvement (images fixes)
AF (Autofocus)	AF par détection de contraste
Plage de mise au point	<ul style="list-style-type: none"><li>• [Grand-angle] : environ 50 cm–∞,</li><li>• [Téléobjectif] : environ 1,5 m–∞</li><li>• Mode macro : environ 2 cm–∞ (position grand-angle)</li></ul> (Toutes les distances sont mesurées à partir du centre de l'avant de l'objectif)
Sélection de la zone de mise au point	Priorité visage, zone centrale, manuel (la zone de mise au point peut être sélectionnée à l'aide de l'écran tactile), suivi du sujet, AF sur le sujet principal
Moniteur	ACL TFT 7,5 cm (3 pouces), environ 460k pixels, avec traitement anti-reflet et réglage de la luminosité sur 5 niveaux
Couverture du cadre (mode de prise de vue)	Environ 98 % horizontalement et verticalement (par rapport à la photo réelle)
Couverture du cadre (mode de visualisation)	Environ 99 % horizontalement et verticalement (par rapport à la photo réelle)

<b>Stockage</b>	
Média	Mémoire interne (environ 30 Mo), carte mémoire SD/SDHC/SDXC
Système de fichiers	Compatible DCF et Exif 2.3
Formats de fichier	Images fixes : JPEG Fichiers son (annotations vocales) : WAV Vidéos : MOV (vidéo : H.264/MPEG-4 AVC, audio : LPCM stéréo)
Taille (pixels)	<ul style="list-style-type: none"> <li>• 16M (Élevée) [4608 × 3456★]</li> <li>• 16M [4608 × 3456]</li> <li>• 8M [3264 × 2448]</li> <li>• 4M [2272 × 1704]</li> <li>• 2M [1600 × 1200]</li> <li>• VGA [640 × 480]</li> <li>• 16:9 [4608 × 2592]</li> <li>• 1:1 [3456 × 3456]</li> </ul>
Sensibilité (sensibilité standard)	<ul style="list-style-type: none"> <li>• 125–1600 ISO</li> <li>• 3200, 6400 ISO (disponible en Mode auto)</li> </ul>
<b>Exposition</b>	
Mode de mesure	Matricielle, pondérée centrale (zoom numérique inférieur à 2x), spot (zoom numérique supérieur ou égal à 2x)
Contrôle de l'exposition	Exposition automatique programmée et correction de l'exposition (de -2,0 à +2,0 IL par incréments de $\frac{1}{3}$ IL)
<b>Obturbateur</b>	
Vitesse	Combinaison d'un obturbateur mécanique et d'un obturbateur électronique CMOS <ul style="list-style-type: none"> <li>• <math>\frac{1}{2000}</math>–1 s</li> <li>• <math>\frac{1}{4000}</math> s (vitesse maximale pendant la prise de vue en continu haute vitesse)</li> <li>• 4 s (mode scène <b>Feux d'artifice</b>)</li> </ul>
<b>Ouverture</b>	
Plage	Sélection du filtre DN contrôlée électroniquement (-2 AV) 2 ouvertures (f/3,3 et f/6,6 [Grand-angle])
Retardateur	Au choix 10 s ou 2 s
<b>Flash</b>	
Plage (environ) (Sensibilité : Auto)	[Grand-angle] : 0,5–2,8 m [Téléobjectif] : 1,5 m
Contrôle du flash	Flash automatique TTL avec pré-éclair pilotes

<b>Interface</b>	
Connecteur USB	Connecteur micro-USB (utilisez exclusivement le câble USB UC-E21), Hi-Speed USB <ul style="list-style-type: none"> <li>• Prise en charge de l'impression directe (PictBridge)</li> </ul>
Connecteur de sortie HDMI	Micro-connecteur HDMI (type D)
<b>Wi-Fi (réseau sans fil)</b>	
Normes	IEEE 802.11b/g/n (protocole de réseau sans fil standard)
Protocoles de communication	IEEE 802.11b : DBPSK/DQPSK/CCK IEEE 802.11g : OFDM IEEE 802.11n : OFDM
Portée (rayon d'action)	Environ 10 m
Fréquence de service	2412–2462 MHz (1-11 canaux)
Débits de données (valeurs réelles mesurées)	IEEE 802.11b : 5 Mbps IEEE 802.11g : 20 Mbps IEEE 802.11n : 20 Mbps
Sécurité	WPA2
Protocoles d'accès	Infrastructure
Langues prises en charge	Arabe, allemand, anglais, bengali, bulgare, chinois (simplifié et traditionnel), coréen, danois, espagnol, finnois, français, grec, hindi, hongrois, indonésien, italien, japonais, marathi, néerlandais, norvégien, persan, polonais, portugais (européen et brésilien), roumain, russe, serbe, suédois, tamoul, tchèque, télougou, thaï, turc, ukrainien, vietnamien
Sources d'alimentation	Un accumulateur Li-ion EN-EL19 (fourni) Adaptateur secteur EH-62G (disponible séparément)
Temps de charge	Environ 2 h (avec utilisation de l'adaptateur de charge EH-71P sans charge restante)
<b>Autonomie de l'accumulateur<sup>1</sup></b>	
Images fixes	Environ 190 vues en cas d'utilisation de l'EN-EL19
Vidéos (autonomie réelle de l'accumulateur pour l'enregistrement) <sup>2</sup>	Environ 40 min en cas d'utilisation de l'EN-EL19
Filetage pour fixation sur trépied	1/4 (ISO 1222)
Dimensions (L × H × P)	Environ 99,4 × 58,0 × 27,9 mm (parties saillantes exclues)
Poids	Environ 181 g (avec accumulateur et carte mémoire)

<b>Environnement</b>	
Température	0 °C–40 °C
Humidité	85 % maximum (sans condensation)

- Sauf indication contraire, toutes les valeurs sont calculées pour un accumulateur complètement chargé, à une température ambiante de 23 ±3 °C, conformément aux normes CIPA (Camera and Imaging Products Association).
- L'autonomie de l'accumulateur peut varier en fonction des conditions d'utilisation, notamment l'intervalle entre les prises de vue ou la durée d'affichage des menus et des images.
  - Un fichier vidéo unique ne peut pas dépasser la taille de 4 Go ou une durée de 29 minutes. Il se peut que l'enregistrement prenne fin avant d'atteindre cette limite si la température de l'appareil photo devient trop élevée.

## Accumulateur Li-ion EN-EL19

Type	Accumulateur lithium-ion rechargeable
Capacité nominale	3,7 V CC, 700 mAh
Température de fonctionnement	0 °C–40 °C
Dimensions (L × H × P)	Environ 31,5 × 39,5 × 6 mm
Poids	Environ 14,5 g

## Adaptateur de charge EH-71P

Entrée nominale	100–240 V CA, 50/60 Hz, MAX 0,2 A
Puissance nominale	DC 5,0 V, 1,0 A
Température de fonctionnement	0 °C–40 °C
Dimensions (L × H × P)	Environ 55 × 22 × 54 mm (sans adaptateur de prise secteur)
Poids	Environ 48 g (sans adaptateur de prise secteur)

- Nikon ne peut être tenu responsable des erreurs contenues dans ce manuel.
- Nikon se réserve le droit de modifier sans préavis l'aspect et les caractéristiques du produit.

## Cartes mémoire approuvées

Les cartes mémoire Secure Digital (SD) suivantes ont été testées et certifiées conformes avec cet appareil photo.

- Les cartes mémoire SD de classe 6 ou supérieure sont recommandées pour l'enregistrement de vidéos. L'enregistrement d'une vidéo peut s'interrompre de manière inattendue en cas d'utilisation d'une carte mémoire de niveau inférieur.

	Carte mémoire SD	Carte mémoire SDHC	Carte mémoire SDXC
SanDisk	2 Go	4 Go, 8 Go, 16 Go, 32 Go	64 Go, 128 Go
TOSHIBA	–	4 Go, 8 Go, 16 Go, 32 Go	64 Go
Panasonic	2 Go	4 Go, 8 Go, 16 Go, 32 Go	64 Go
Lexar	–	4 Go, 8 Go, 16 Go, 32 Go	64 Go, 128 Go

- Contactez le fabricant pour obtenir de plus amples informations sur les cartes ci-dessus. Nous ne pouvons pas garantir le bon fonctionnement de l'appareil photo avec des cartes mémoire d'autres marques.
- Quand vous utilisez un lecteur de cartes, assurez-vous qu'il est compatible avec votre carte mémoire.

---

## Informations sur les marques commerciales

- Microsoft, Windows et Windows Vista sont des marques commerciales ou des marques déposées de Microsoft Corporation aux États-Unis et/ou dans d'autres pays.
- Mac, OS X, le logo iFrame et le symbole iFrame sont des marques commerciales ou des marques déposées d'Apple Inc. aux États-Unis et dans d'autres pays.
- Adobe, le logo Adobe et Reader sont des marques commerciales ou des marques déposées de Adobe Systems Corporation aux États-Unis et/ou dans d'autres pays.
- SDXC, SDHC, et les logos SD sont des marques commerciales de SD-3C, LLC.



- PictBridge est une marque commerciale.

- HDMI, le logo HDMI et High-Definition Multimedia Interface sont des marques commerciales ou des marques déposées de HDMI Licensing LLC.

## **HDMI**

- Wi-Fi et le logo Wi-Fi sont des marques commerciales ou des marques déposées de Wi-Fi Alliance.
- Android et le logo Google Play sont des marques commerciales ou des marques déposées de Google, Inc.
- Le symbole N-Mark est une marque commerciale ou une marque déposée de NFC Forum, Inc. aux États-Unis et dans d'autres pays.
- Tous les autres noms de marques mentionnés dans ce manuel ou dans les autres documentations fournies avec votre matériel Nikon sont des marques commerciales ou des marques déposées de leurs détenteurs respectifs.

### **Licence AVC Patent Portfolio**

Ce produit est commercialisé sous la licence AVC Patent Portfolio pour l'usage personnel et non commercial du consommateur et l'autorise à (i) encoder des vidéos conformément à la norme AVC (« vidéo AVC ») et/ou à (ii) décoder des vidéos AVC qui ont été encodées par un consommateur à des fins personnelles et non commerciales et/ou qui ont été obtenues auprès d'un fournisseur de vidéos autorisé par licence à fournir des vidéos AVC. Aucune licence n'est accordée ou ne doit être utilisée implicitement à d'autres fins. Des informations supplémentaires sont disponibles auprès de MPEG LA, L.L.C.

Visitez le site <http://www.mpegla.com>.

### **Licence FreeType (FreeType2)**

















- Certaines parties de ce logiciel sont protégées par copyright © 2012 The FreeType Project (<http://www.freetype.org>). Tous droits réservés.

### **Licence MIT (HarfBuzz)**

- Certaines parties de ce logiciel sont protégées par copyright © 2014 The HarfBuzz Project (<http://www.freedesktop.org/wiki/Software/HarfBuzz>). Tous droits réservés.



# Index

## Symboles

-  Mode sélecteur automatique ..... 15, 24
-  Mode scène ..... 25
-  Mode effets spéciaux ..... 34
-  Mode portrait optimisé ..... 36
-  Mode glamour ..... 37
-  Mode auto ..... 39
-  Mode de visualisation ..... 19
-  Mode photos favorites ..... 60
-  Mode tri automatique ..... 64
-  Mode classement par date ..... 65
-  Menu options Wi-Fi ..... 87, 123
-  Menu configuration ..... 87, 125
- T** (Téléobjectif) ..... 17
- W** (Grand-angle) ..... 17
-  Fonction Loupe ..... 58
-  Visualisation par planche d'images ..... 59
-  Commande (enregistrement vidéo) ..... 1, 23
-  Icône de menu ..... 87, 89, 105, 108, 109, 116, 123, 125

## A

- Accessoires optionnels ..... 172
- Accumulateur ..... 10, 11, 14
- Accumulateur Li-ion ..... 176
- Adaptateur de charge ..... 176
- Adaptateur secteur ..... 145, 172
- Adoucissement sélectif ..... 77
- AF permanent ..... 104, 120
- AF ponctuel ..... 104, 120
- AF sur le sujet principal ..... 52, 102
- AF tactile ..... 93
- Affichage des images ..... 128
- Affichage du calendrier ..... 59

- Affichage par planche d'images ..... 59
- Aide ..... 25
- Ajout d'images favorites ..... 60
- Album ..... 63
- Aliments  ..... 25, 28
- Animaux domestiques  ..... 25, 30
- Annotation vocale ..... 112
- Appui à mi-course ..... 17
- Assistance AF ..... 1, 133
- Aurore/crépuscule  ..... 25
- Auto avec atténuation des yeux rouges ..... 44
- Autofocus ..... 82, 104, 120

## B

- Balance des blancs ..... 94
- Bouton Wi-Fi ..... 1, 142, 144
- BSS ..... 28, 97

## C

- Câble HDMI ..... 146, 147
- Câble USB ..... 146, 148, 152
- Cadence de prise de vue ..... 122
- Capture d'images fixes lors de l'enregistrement de vidéos ..... 83
- Carte mémoire ..... 158, 177
- Carte mémoire SD ..... 158, 177
- Chambre de l'accumulateur ..... 172
- Charge par ordinateur ..... 137
- Chargeur d'accumulateur ..... 12, 172
- Choix image représentative ..... 66, 114
- Commande de zoom ..... 1, 17
- Commencer par la séq. HS ..... 119, 120
- Commutateur marche-arrêt ..... 1

Connecteur micro-USB.....	1, 145	Effet appareil photo jouet 2	34
Connexion à des périphériques mobiles.....	123, 142	Effets rapides.....	40, 68, 104
Contre-jour	25, 29	EH-71P.....	176
Copie d'images.....	113	En rafale haute vitesse.....	96
Correction d'exposition.....	47	EN-EL19.....	176
Correction des yeux rouges.....	70	Enregistrement de vidéos....	23, 80
Coucher de soleil	25	Enregistrement de vidéos au ralenti .....	117, 119
Couleur sélective	34	Ensoleillé.....	94
Couleur standard.....	100	Étirement.....	75
Couleurs froides.....	100	Extinction auto.....	16, 134
Couleurs vives.....	100		

## D

Date et heure.....	13, 126
Décalage horaire.....	126
Déclenchement auto.....	30
Déclenchement tactile.....	18, 91
Déclencheur.....	1
Déclencheur avant.....	1, 18
Déclencheur tactile.....	92
Déconnexion du Wi-Fi.....	123, 143
Dessin	25, 29
Délect. yeux fermés.....	138
Détecteur de sourire.....	106
Détection des visages.....	50
Détection mouvement.....	132
Diaporama.....	110
D-Lighting.....	70
Dosage flash/ambiance.....	44
Dragonne.....	ii
Durée d'enregistrement vidéo restante.....	80, 81

## E

Écran d'accueil.....	125
Édition de vidéos.....	85, 86
Effacer.....	20, 67, 112
Effet appareil photo jouet 1	34



## F









Fête/intérieur	25, 27
Feux d'artifice	25, 29
Filetage pour fixation sur trépied .....	2, 175
Flash.....	1, 43
Flash Auto.....	44
Flash désactivé.....	44
Flou <b>SOFT</b> .....	34
Fluorescent.....	94
Fonction Loupe.....	58
Fonctions qui ne peuvent pas être utilisées simultanément.....	55
Format de la date.....	13, 126
Format du papier.....	149, 150
Formatage.....	10, 135
Formater des cartes mémoire .....	10, 135
Formater la mémoire interne....	135
Fuseau horaire.....	14, 126
Fuseau horaire et date.....	13, 126

## G

Glisser.....	4
Grand-angle.....	17
Gros plan	25, 28



<b>H</b>	
Haut-parleur .....	1
HDMI .....	136
HDR .....	29
Heure d'été .....	126
High-key <b>HIGH</b> .....	34
Horodatage .....	130
<b>I</b>	
Impression de la date et de l'heure .....	130
Impression directe .....	148
Imprimante .....	146, 148
Imprimer .....	146, 149, 150
Incandescent .....	94
Indicateur de flash .....	43
Indicateur de mémoire interne .....	7, 9
Indicateur de mise au point .....	6, 16
Indicateur du niveau de charge de l'accumulateur .....	14
Infos photos .....	128
Intervalle .....	108
<b>L</b>	
Langue/Language .....	136
Logement pour carte mémoire .....	10
Loquet de l'accumulateur .....	10
Low-key <b>LOW</b> .....	34
Luminosité .....	128
<b>M</b>	
Maquillage .....	37, 51, 71, 105
Marquer pour transfert Wi-Fi .....	109
Mémoire interne .....	10
Mémoire prédéclench. ....	96, 98
Mémorisation de la mise au point .....	54
Menu configuration .....	87, 125
Menu mode glamour .....	87, 108
Menu options Wi-Fi .....	87, 123
Menu portrait optimisé .....	87, 105
Menu prise de vue .....	87, 89
Menu vidéo .....	87, 116
Menu visualisation .....	87, 109
Micro-connecteur HDMI .....	1, 145
Microphone intégré (stéréo) .....	1
Mini-photo .....	78
Miroir  .....	34
Mise au point .....	101
Mode auto .....	22, 39
Mode autofocus .....	104, 120
Mode classement par date .....	65
Mode de flash .....	43, 44
Mode de prise de vue .....	22
Mode de visualisation .....	19
Mode de zones AF .....	101
Mode effets spéciaux .....	34
Mode glamour .....	37
Mode macro .....	46
Mode photos favorites .....	60
Mode portrait optimisé .....	36
Mode scène .....	25, 26
Mode sélecteur automatique .....	15, 24
Mode tri automatique .....	64
Modification des images .....	68
Moniteur .....	2, 6, 159
Monochrome contrasté  .....	34
Mosaïque portrait .....	38, 108
Musée  .....	25, 28
<b>N</b>	
Neige  .....	25
NFC .....	2, 142, 144
Nikon Transfer 2 .....	153
Noir et blanc .....	100
Nombre de vues .....	108

Nombre de vues restantes....	14, 90	Réinitialisation .....	140
Noms de fichiers .....	171	Reproduction N&B  .....	25, 29
Nuageux .....	94	Réseau sans fil .....	141
<b>O</b>		Rétablir régl. par défaut .....	123
Objectif .....	1, 173	Retardateur .....	45
Œillet pour dragonne de l'appareil photo .....	1	Retouche créative .....	73
Options .....	123	Retouche glamour .....	71
Options affich. séquence....	66, 114	Retouche rapide .....	69
Options couleur .....	100	Rotation automatique de l'écran .....	9
Options vidéo .....	116	Rotation image .....	111
Ordinateur .....	146, 152	<b>S</b>	
Ouverture .....	17	Sélect. yeux ouverts .....	107
<b>P</b>		Sélecteur de meilleure image .....	28, 97
Panoramique simplifié  .....	25, 31	Sensibilité .....	99
Paramètres actuels .....	123	Sépia .....	100
Paysage  .....	25	Sépia nostalgique <b>SEPIA</b> .....	34
Paysage de nuit  .....	25, 28	Son des commandes .....	134
Perspective .....	76	Son du déclencheur .....	108, 134
PictBridge .....	146, 148	Sport  .....	25, 27
Pied .....	2, 3	Suivi du sujet .....	93, 102, 103
Plage fixe auto .....	99	Suppression d'images favorites .....	62
Plage  .....	25	Synchro lente .....	44
Planche 16 vues .....	97	<b>T</b>	
Pop <b>POP</b> .....	34	Taille d'image .....	89
Portrait  .....	25	Taux de compression .....	89
Portrait de nuit  .....	25, 27	Téléobjectif .....	17
Pré-réglage manuel .....	95	Téléviseurs .....	146, 147
Priorité visage .....	101	Témoin de mise sous tension .....	1
Prise de vue .....	15, 22	Témoin du retardateur .....	1, 45
Protéger .....	111	Toucher .....	4
<b>R</b>		Traitement croisé  .....	34
Rafale .....	96	Transférer depuis l'appareil .....	123
Recadrage .....	79	Transfert Eye-Fi .....	139
Réduction du bruit du vent .....	122	Très vif <b>VIVID</b> .....	34
Réglages du moniteur .....	128		
Réglages du son .....	134		

## **V**

Version firmware.....	140
Vidéo HS .....	117, 119
ViewNX 2 .....	152
Visualisation.....	19, 66, 84, 112
Visualisation en mode panoramique simplifié.....	33
Visualisation plein écran .....	19
Vitesse d'obturation .....	17
Volet de protection de l'objectif.....	1
Volet des connecteurs .....	1
Volet des connecteurs d'alimentation.....	2
Volet du logement pour accumulateur/carte mémoire.....	2
Volume .....	84, 112
VR photo.....	131
VR vidéo.....	121
Vue par vue.....	96

## **W**

Wireless Mobile Utility.....	141
------------------------------	-----

## **Z**

Zone de mise au point .....	50
Zoom avant/arrière.....	17
Zoom numérique .....	17, 133
Zoom optique.....	17

Il est interdit de reproduire une partie ou l'intégralité de ce manuel sous quelque forme que ce soit (à l'exception d'une brève citation dans un article ou un essai), sans autorisation écrite de NIKON CORPORATION.