

GB	Operator's manual 2-13	LV	Lietošanas pamācība 188-200
SE	Bruksanvisning 14-25	LT	Naudojimosi instrukcijos 201-213
DK	Bruksanvisning 26-38	SK	Návod na obsluhu 214-226
FI	Käyttöohje 39-51	HR	Priručnik 227-238
NO	Bruksanvisningen 52-63	SI	Navodila za uporabo 239-251
FR	Manuel d'utilisation 64-77	CZ	Návod k použití 252-264
NL	Gebruiksaanwijzing 78-91	RO	Instrucțiuni de utilizare 265-277
IT	Istruzioni per l'uso 92-105	BG	ръководство за експлоатация 278-295
ES	Manual de instrucciones 106-119	RU	руководство по эксплуатации 296-307
DE	Bedienungsanweisung 120-133	GR	Οδηγίες χρήσεως 308-319
PT	Instruções para o uso 134-147	TR	Kullanım kılavuzu 320-332
HU	Használati utasítás 148-160		
PL	Instrukcja obsługi 161-174		
EE	Käsitsemisõpetus 175-187		

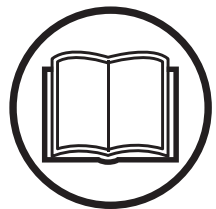

TRIMMAC



LT25NCOP

IDENTIFICATION (WHAT IS WHAT?)

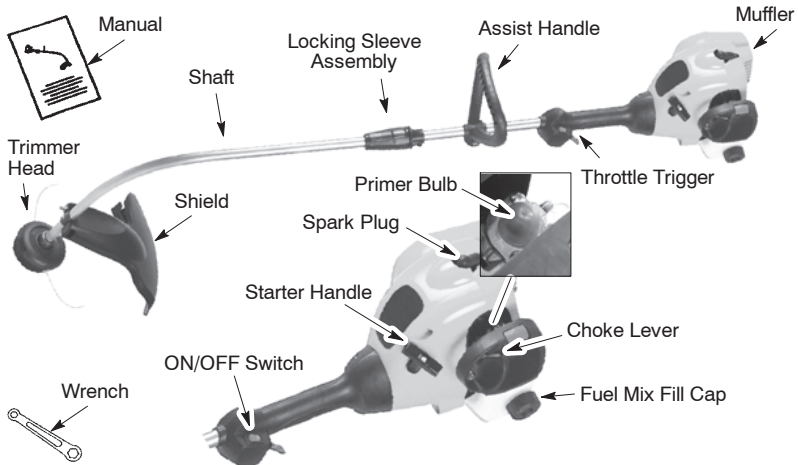

IDENTIFICATION OF SYMBOLS

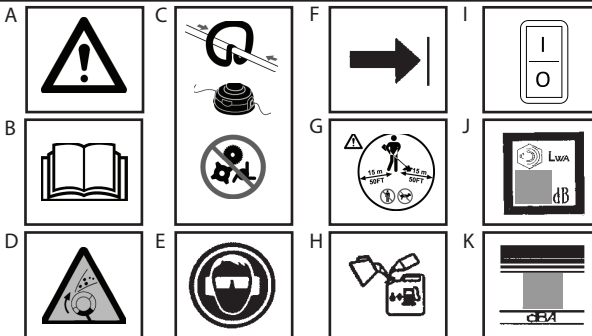

- A. **WARNING!** This trimmer can be dangerous! Careless or improper use can cause serious or even fatal injury.
- B. Read and understand the instruction manual before using the trimmer.
- C. With this handle, only use trimmer head. Never use blades or flailing devices with this tool.
- D. **WARNING!** The trimmer line can throw objects violently. You can be blinded or injured. Always wear eye protection.
- E. Always use:
Ear protection
Protective glasses or visor
- F. Assist handle to be positioned only below the arrow.
- G. The operator of the machine must insure that no one comes within a 15 meter radius while working. When several operators are working within the same area a safety distance of at least 15 meters must be observed.
- H. Use unleaded or quality leaded petrol and two-stroke oil mixed at a ratio of 2.5%.
- I. Engine ON/OFF Switch.
- J. Guaranteed sound power level according to Directive 2000/14/EC
- K. Sound pressure level at 7,5 meters

SAFETY RULES

⚠ WARNING: When using gardening appliances, basic safety precautions should always be followed to reduce the risk of fire and serious injury. Read and follow all instructions.

This power unit can be dangerous! Operator is responsible for following instructions and warnings on unit and in manual. Read entire instruction manual before using unit! Be thoroughly familiar with the controls and the proper use of the unit. Restrict the use of this unit to persons who read, understand, and follow instructions and warnings on unit and in manual. Never allow children to operate this unit.



INSTRUCTION
MANUAL



SAFETY INFORMATION
ON THE UNIT

⚠ DANGER: Never use blades, wire, or flailing devices. This unit is designed for line trimmer use only. Use of any other accessories or attachments will increase the risk of injury.



⚠ WARNING: Trimmer line throws objects violently. You and others can be blinded/injured. Wear safety glasses and leg protection. Keep body parts clear of rotating line.



Keep children, bystanders, and animals 15 meters away. If approached stop unit immediately. If situations occur which are not covered in this manual, use care and good judgement. If you need assistance, contact your authorized service dealer.

OPERATOR SAFETY

⚠ WARNING: This machine produces an electromagnetic field during operation. Under some circumstances, this field may interfere with active or passive medical implants. To reduce the risk of serious or fatal injury, we recommend persons with medical implants to consult their physician and the medical implant manufacturer before operating this machine.

- Dress properly. Always wear safety glasses or similar eye protection when operating, or performing maintenance, on your unit (safety glasses are available). Eye protection should be marked Z87.
- Always wear face or dust mask if operation is dusty.
- Always wear heavy, long pants, long sleeves, boots, and gloves. Wearing safety leg guards is recommended.
- Always wear foot protection. Do not go barefoot or wear sandals. Stay clear of spinning line.
- Secure hair above shoulder length. Secure or remove loose clothing or clothing with loosely hanging ties, straps, tassels, etc. They can be caught in moving parts.
- Being fully covered also helps protect you from debris and pieces of toxic plants thrown by spinning line.
- Stay alert. Do not operate this unit when you are tired, ill, upset or under the influence of alcohol, drugs, or medication. Watch what you are doing; use common sense.
- Wear hearing protection.
- Mufflers fitted with catalytic converters get very hot during use and remain so for some time after stopping. This also applies at idle speed. Contact can result in burns to the skin. Remember the risk of fire!
- Never start or run inside a closed room or building. Breathing exhaust fumes can kill.
- Keep handles free of oil and fuel.

UNIT / MAINTENANCE SAFETY

- Disconnect the spark plug before performing maintenance except carburetor adjustments.
- Look for and replace damaged or loose parts before each use. Look for and repair fuel leaks before use. Keep in good working condition.
- Replace trimmer head parts that are chipped, cracked, broken, or damaged in any other way before using the unit.
- Maintain unit according to recommended procedures. Keep cutting line at proper length.
- Use only 2 mm diameter line. Never use wire, rope, string, etc.
- Install required shield properly before using the unit. Use only specified trimmer head; make sure it is properly installed and securely fastened.
- Make sure unit is assembled correctly as shown in this manual.
- Make carburetor adjustments with lower end supported to prevent line from contacting any object.
- Keep others away when making carburetor adjustments.
- Use only recommended accessories and replacement parts.
- Have all maintenance and service not explained in this manual performed by an authorized service dealer.

FUEL SAFETY

- Mix and pour fuel outdoors.
- Keep away from sparks or flames.
- Use a container approved for fuel.
- Do not smoke or allow smoking near fuel or the unit.
- Avoid spilling fuel or oil. Wipe up all fuel spills.
- Move at least 3 meters away from fueling site before starting engine.
- Stop engine and allow to cool before removing fuel cap.
- Always store gasoline in a container approved for flammable liquids.

CUTTING SAFETY

⚠ WARNING: Inspect the area before each use. Remove objects (rocks, broken glass, nails, wire, etc.) which can be thrown by or become entangled in line. Hard objects can damage the trimmer head and be thrown causing serious injury.

- Use only for trimming, scalping, mowing and sweeping. Do not use for edging, pruning or hedge trimming.
- Keep firm footing and balance. Do not over-reach.
- Keep all parts of your body away from muffler and spinning line. Keep engine below waist level. A hot muffler can cause serious burns.
- Cut from your right to your left. Cutting on left side of the shield will throw debris away from the operator.
- Use only in daylight or good artificial light.
- Use only for jobs explained in this manual.

TRANSPORTING AND STORAGE

- Allow the engine to cool; secure unit before storing or transporting in vehicle.
- Empty fuel tank before storing or transporting the unit. Use up fuel left in the carburetor by starting engine and letting it run until it stops.
- Store unit and fuel in an area where fuel vapors cannot reach sparks or open flames from water heaters, electric motors or switches, furnaces, etc.
- Store unit so line limiter cannot accidentally cause injury. Unit can be hung by the shaft.
- Store the unit out of the reach of children.
- Secure the machine during transport.

SPECIAL NOTICE: Exposure to vibrations through prolonged use of gasoline powered hand tools could cause blood vessel or nerve damage in the fingers, hands, and joints of people prone to circulation disorders or abnormal swellings. Prolonged use in cold weather has been linked to blood vessel damage in otherwise healthy people. If symptoms occur such as numbness, pain, loss of strength, change in skin color or texture, or loss of feeling in the fingers, hands, or joints, discontinue the use of this tool and seek medical attention. An anti-vibration system does not guarantee the avoidance of these problems. Users who operate power tools on a continual and regular basis must monitor closely their physical condition and the condition of this tool.

ASSEMBLY

⚠ WARNING: Make sure unit is properly assembled and all fasteners are secure. Examine parts for damage. Do not use damaged parts.

It is normal for the fuel filter to rattle in the empty fuel tank. Finding fuel or oil residue on muffler is normal due to carburetor adjustments and testing done by the manufacturer.

SHAFT ASSEMBLY

CAUTION: When assembling shaft, place the unit on a flat surface for stability.

1. Align grooves on upper and lower shafts.

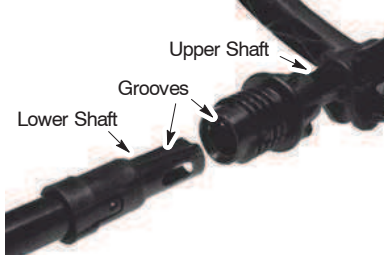

2. Push the two shafts together until the lower shaft is fully seated in the upper shaft (the shafts lock into place).

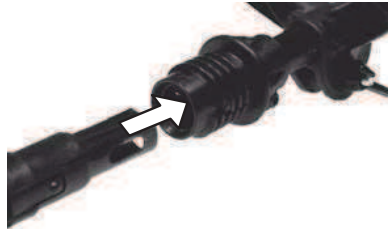

3. Slide lower locking sleeve assembly over upper locking sleeve assembly and tighten by turning clockwise.

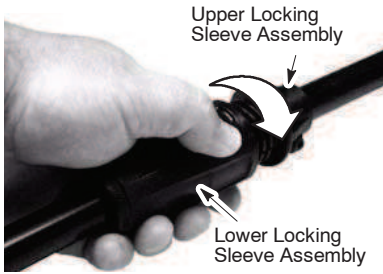

1. Remove nut from shield.
2. Insert bracket into slot on shield.
3. Pivot shield until bolt passes through hole in bracket.
4. Reinstall nut and tighten securely with wrench (provided).

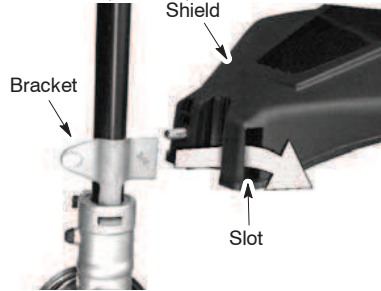

NOTE: If locking sleeve assembly will not tighten, the shafts are not fully seated.

ADJUSTING THE HANDLE

⚠ WARNING: When adjusting the assist handle, be sure it remains above the locking sleeve assembly and below the mark or arrow on the shaft.

1. Loosen wing nut on handle.
2. Rotate the handle on the shaft to an upright position; retighten wing nut.

ATTACHING THE SHIELD

⚠ WARNING: The shield must be properly installed. The shield provides partial protection from the risk of thrown objects to the operator and others and is equipped with a line limiter which cuts excess line. The line limiter (on underside of shield) is sharp and can cut you.

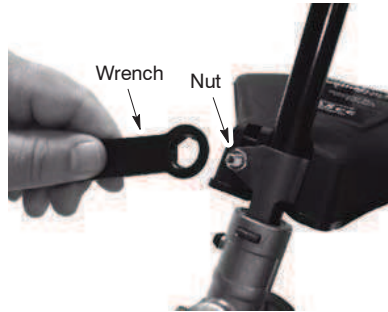

OPERATION

⚠ WARNING: Be sure to read the fuel information in the safety rules before you begin. If you do not understand the safety rules, do not attempt to fuel your unit. Contact an authorized service dealer.

FUELING ENGINE

⚠ WARNING: Remove fuel cap slowly when refueling.

This engine is certified to operate on unleaded petrol. Before operation, petrol must be mixed with a good quality 2-cycle air-cooled engine oil designed to be mixed at a ratio of 40:1. A 40:1 ratio is obtained by mixing 5 liters of unleaded petrol with 0,125 liter of oil. **DO NOT USE** automotive oil or marine oil. These oils will cause engine damage. When mixing fuel, follow instructions printed on oil container. Once oil is added to petrol, shake container momentarily to assure that the fuel is thoroughly mixed. Always read and follow the safety rules relating to fuel before fueling your unit.

CAUTION: Never use straight petrol in your unit. This will cause permanent engine damage.

FUEL REQUIREMENTS

Use good quality unleaded petrol. The lowest recommended octane grade is 90 (RON).

IMPORTANT

Use of alcohol blended fuels (more than 10% alcohol) can cause major engine performance and durability problems.

⚠ WARNING: Incorrect use of fuel and/or lubricants will cause problems such as: improper clutch engagements, overheating, vapor lock, power loss, lubrication deficiency, deterioration of fuel lines, gaskets and internal carburetor components, etc. Alcohol blended fuels will cause a high absorption of moisture in the fuel/oil mixture, causing the separation of oil and fuel.

HOW TO STOP YOUR UNIT

- To stop the engine, move the ON/OFF switch to the OFF position.

Starting Position

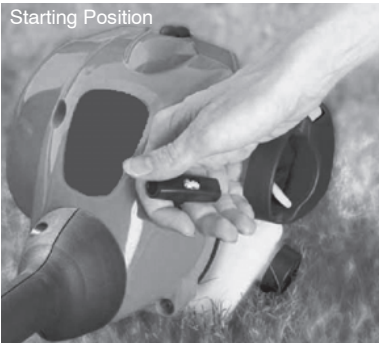

HOW TO START YOUR UNIT

⚠ WARNING: The trimmer head will turn while starting the engine. Avoid any contact with the muffler. A hot muffler can cause serious burns.

STARTING A COLD ENGINE (or a warm engine after running out of fuel)

1. Set unit on a flat surface.
2. Move ON/OFF switch to the ON position.
3. Slowly press the primer bulb 6 times.
4. Move choke lever to FULL CHOKE position.
5. Squeeze and hold trigger through *all remaining steps*.

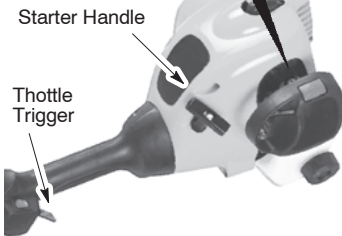
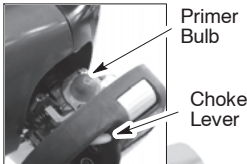

6. Pull starter rope handle sharply until engine sounds as if it is trying to start, but do not pull rope more than 6 times.
7. As soon as engine sounds as if it is trying to start, move choke lever to HALF CHOKE.
8. Pull starter rope sharply until engine runs, but no more than 6 pulls. If the engine doesn't start after 6 pulls (at the HALF CHOKE position), move the choke lever to

the FULL CHOKE position and press the primer bulb 6 times. Squeeze and hold the throttle trigger and pull the starter rope 2 more times. Move the choke lever to the HALF CHOKE position and pull the starter rope until the engine runs, but no more than 6 pulls. **NOTE:** If engine still doesn't start, it is probably flooded. Proceed to STARTING A FLOODED ENGINE.

9. Once the engine starts, allow it to run 10 seconds, then move the choke lever to RUN. Allow the unit to run for 60 more seconds at RUN before releasing the throttle trigger. **NOTE:** If engine dies with the choke lever in the RUN position, move the choke lever to the HALF CHOKE position and pull the rope until engine runs, but no more than 6 pulls.

STARTING A WARM ENGINE

1. Move ON/OFF switch to the ON position.
2. Move the choke lever to the HALF CHOKE position.
3. Squeeze and hold the throttle trigger. Keep throttle trigger fully squeezed until the engine runs smoothly.
4. Pull starter rope sharply until engine runs, but no more than 5 pulls.
5. Allow engine to run 15 seconds, then move the choke lever to the RUN position.

NOTE: If engine has not started, pull starter rope 5 more pulls. If engine still does not run, it is probably flooded.

STARTING A FLOODED ENGINE

Flooded engines can be started by placing the choke lever in the RUN position; then, pull the rope to clear the engine of excess fuel. This could require pulling the starter handle many times depending on how badly the unit is flooded. If the unit still doesn't start, refer to TROUBLESHOOTING TABLE.

OPERATING INSTRUCTIONS

OPERATING POSITION

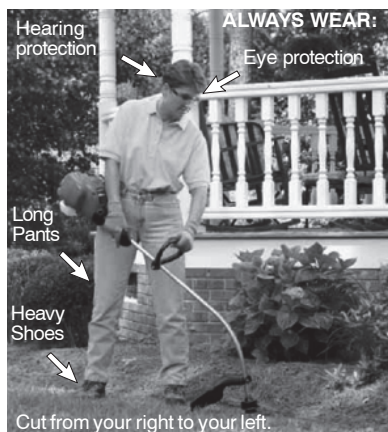

⚠ WARNING: Always wear eye protection and hearing protection. Never lean over the trimmer head. Rocks or debris can ricochet or be thrown into eyes and face and cause blindness or other serious injury. Do not run the engine at a higher speed than necessary. The cutting line will cut efficiently when the engine is run at less than full throttle. At lower speeds, there is less engine noise and vibration. The cutting line will last longer and will be less likely to "weld" onto the spool. Always release the throttle trigger and allow the engine to return to idle speed when not cutting. To stop engine:

- Release the throttle trigger.
- Move the ON/OFF switch to the OFF position.

TRIMMER LINE ADVANCE

Advance line by tapping the bottom of the cutting head lightly on the ground while engine is running at full speed. The metal line limiter blade attached to the guard will cut the line to the proper length.

⚠ WARNING: Use only 2 mm diameter line. Other sizes and shapes of line will not advance properly and will result in improper cutting head function or can cause serious injury. Do not use other materials such as wire, string, rope, etc. Wire can break off during cutting and become a dangerous missile that can cause serious injury.

CUTTING METHODS

⚠ WARNING: Use minimum speed and do not crowd the line when cutting around hard objects (rock, gravel, fence posts, etc.), which can damage the trimmer head, become entangled in the line, or be thrown causing a serious hazard.

- The tip of the line does the cutting. You will achieve the best performance and minimum line wear by not crowding the line into the cutting area. The right and wrong ways are shown below.

Tip of the Line Does The Cutting

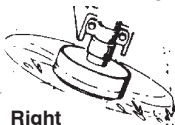

Right

Line Crowded Into Work Area



Wrong

- The line will easily remove grass and weeds from around walls, fences, trees and flower beds, but it also can cut the tender bark of trees or shrubs and scar fences.
- For trimming or scalping, use less than full throttle to increase line life and decrease head wear, especially:
 - During light duty cutting.

- Near objects around which the line can wrap such as small posts, trees or fence wire.
- For mowing or sweeping, use full throttle for a good clean job.

TRIMMING - Hold the bottom of the trimmer head about 8 cm above the ground and at an angle. Allow only the tip of the line to make contact. Do not force trimmer line into work area.

Trimming

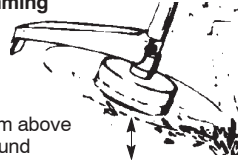

8 cm above ground

SCALPING - The scalping technique removes unwanted vegetation. Hold the bottom of the trimmer head about 8 cm above the ground and at an angle. Allow the tip of the line to strike the ground around trees, posts, monuments, etc. This technique increases line wear.

Scalping

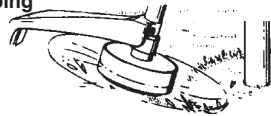

MOWING - Your trimmer is ideal for mowing in places conventional lawn mowers cannot reach. In the mowing position, keep the line parallel to the ground. Avoid pressing the head into the ground as this can scalp the ground and damage the tool.

Mowing

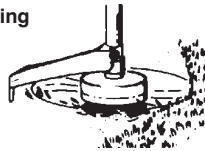

SWEEPING - The fanning action of the rotating line can be used for a quick and easy clean up. Keep the line parallel to and above the surfaces being swept and move the tool from side to side.

Sweeping

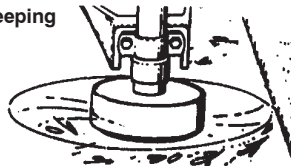

MAINTENANCE

⚠ WARNING: Disconnect the spark plug before performing maintenance except for carburetor adjustments.

CHECK FOR LOOSE FASTENERS AND PARTS

- Spark Plug Boot
- Air Filter
- Housing Screws
- Assist Handle Screw
- Debris Shield

CHECK FOR DAMAGED OR WORN PARTS

Contact an authorized service dealer for replacement of damaged or worn parts.

- ON/OFF Switch - Ensure ON/OFF switch functions properly by moving the switch to the OFF position. Make sure engine stops; then restart engine and continue.
- Fuel Tank - Discontinue use of unit if fuel tank shows signs of damage or leaks.
- Debris Shield - Discontinue use of unit if debris shield is damaged.

INSPECT AND CLEAN UNIT AND LABELS

- After each use, inspect complete unit for loose or damaged parts. Clean the unit and labels using a damp cloth with a mild detergent.
- Wipe off unit with a clean dry cloth.

CLEAN AIR FILTER

A dirty air filter decreases engine performance and increases fuel consumption and harmful emissions. Always clean after every 5 hours of operation.

1. Clean the cover and the area around it to keep dirt from falling into the carburetor chamber when the cover is removed.
2. Remove parts as illustrated.

NOTE: Do not clean filter in gasoline or other flammable solvent to avoid creating a fire hazard or producing harmful evaporative emissions.

3. Wash the filter in soap and water.
4. Allow filter to dry.
5. Replace parts.

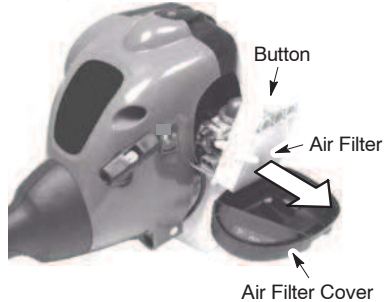

REPLACE SPARK PLUG

Replace the spark plug each year to ensure the engine starts easier and runs better. Set spark plug gap at 0,6 mm. Ignition timing is fixed and nonadjustable.

1. Twist, then pull off spark plug boot.
2. Remove spark plug from cylinder and discard.
3. Replace with Champion QCJ-6Y spark plug and tighten securely with a 19 mm socket wrench.
4. Reinstall the spark plug boot.

SERVICE AND ADJUSTMENTS

REPLACING THE LINE

1. Press the tabs on the side of the trimmer head and remove cover and spool.

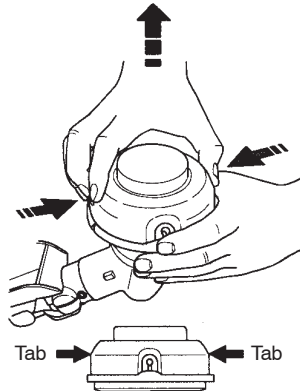

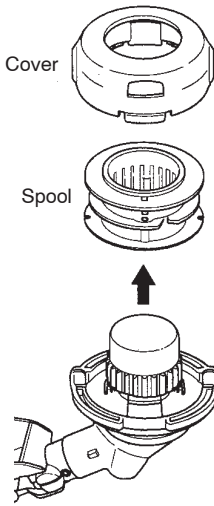

2. Remove any remaining line.
3. Clean dirt and debris from all parts. Replace spool if it is worn or damaged.
4. Replace with a pre-wound spool, or replace line using a 8 meters length of 2 mm diameter line.

⚠ WARNING: Never use wire, rope, string, etc., which can break off and become a dangerous missile.

5. When installing new line on an existing spool, hold the spool as shown.
6. Bend the line at the midpoint and insert the bend into the slot in the center rim of the spool. Ensure line snaps into position in the slot.

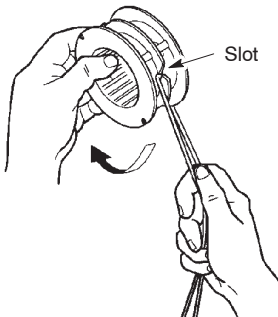

7. With your finger between the lines, wrap the lines evenly and firmly around the spool in a clockwise direction.

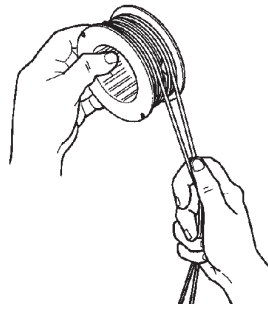

8. Position the lines in the guide slots.

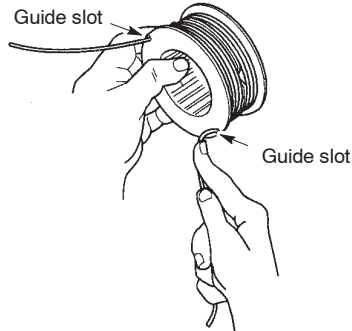

9. Place the spool in the cover as shown below.

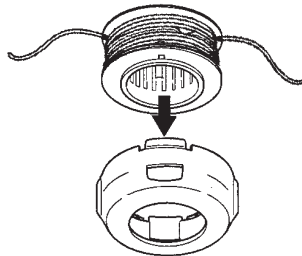

10. Insert the ends of the lines through exit holes in the sides of the cover.

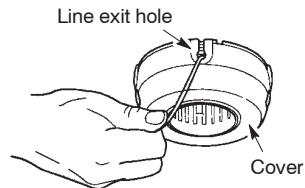

11. Reinstall the spool and cover onto the trimmer head. Push until cover snaps into place.

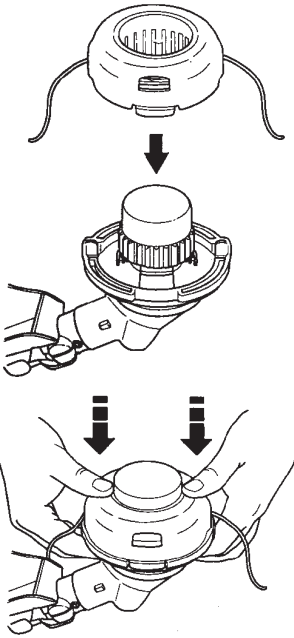

CARBURETOR ADJUSTMENT

⚠ WARNING: Keep others away when making idle speed adjustments. The trimmer head will be spinning during this procedure. Wear your protective equipment and observe all safety precautions. The carburetor has been carefully set at the factory. Adjustments may be necessary if you notice any of the following conditions:

- Engine will not idle when the throttle is released.

Make adjustments with the unit supported so the cutting attachment is off the ground and will not make contact with any object. Hold the unit by hand while running and making adjustments. Keep all parts of your body away from the cutting attachment and muffler.

Idle Speed Adjustment

Allow engine to idle. Adjust speed until engine runs without stalling (idle speed too slow).

- Turn idle speed screw clockwise to increase engine speed if engine stalls or dies.
- Turn idle speed screw counterclockwise to decrease engine speed.

NOTE: When using Aspen 2T fuel, the engine acceleration may be slower.

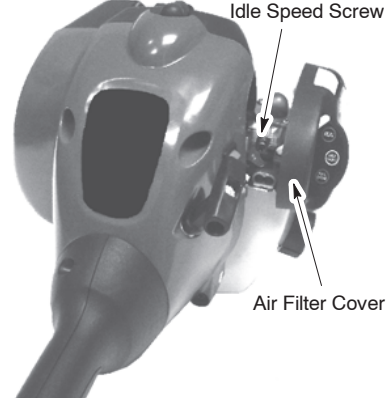

If you require further assistance or are unsure about performing this procedure, contact an authorized service dealer.

STORAGE

⚠ WARNING: Perform the following steps after each use:

- Allow engine to cool before storing or transporting.
- Store unit and fuel in a well ventilated area where fuel vapors cannot reach sparks or open flames from water heaters, electric motors or switches, furnaces, etc.
- Empty fuel tank before storing or transporting the unit.
- Store unit and fuel well out of the reach of children.
- Store unit with all guards in place. Position unit so that any sharp object cannot accidentally cause injury.

SEASONAL STORAGE

Prepare unit for storage at end of season or if it will not be used for 30 days or more.

- If your unit is to be stored for a period of time:
- Clean the entire unit before lengthy storage.

- Store in a clean dry area.
- Lightly oil external metal surfaces.

ENGINE

- Remove spark plug and pour 1 teaspoon of 40:1, 2-cycle engine oil (air cooled) through the spark plug opening. Slowly pull the starter rope 8 to 10 times to distribute oil.
- Replace spark plug with new one of recommended type and heat range.
- Clean air filter.
- Check entire unit for loose screws, nuts, and bolts. Replace any damaged, broken, or worn parts.
- At the beginning of the next season, use only fresh fuel having the proper gasoline to oil ratio.

OTHER

- Do not store gasoline from one season to another.
- Replace your gasoline can if it starts to rust.

TROUBLESHOOTING TABLE



WARNING: Always stop unit and disconnect spark plug before performing all of the recommended remedies below except remedies that require operation of the unit.

TROUBLE	CAUSE	REMEDY
Engine will not start.	<ol style="list-style-type: none"> 1. ON/OFF switch in OFF position. 2. Engine flooded. 3. Fuel tank empty. 4. Spark plug not firing. 5. Fuel not reaching carburetor. 6. Carburetor requires adjustment. 	<ol style="list-style-type: none"> 1. Move ON/OFF switch to ON position. 2. See "Starting a Flooded Engine" in Operation Section. 3. Fill tank with correct fuel mixture. 4. Install new spark plug. 5. Check for dirty fuel filter; replace. Check for kinked or split fuel line; repair or replace. 6. Contact an authorized service dealer.
Engine will not idle properly.	<ol style="list-style-type: none"> 1. Carburetor requires adjustment. 2. Crankshaft seals worn. 3. Compression low. 	<ol style="list-style-type: none"> 1. See "Carburetor Adjustment" in Service and Adjustments Section. 2. Contact an authorized service dealer. 3. Contact an authorized service dealer.
Engine will not accelerate, lacks power, or dies under a load.	<ol style="list-style-type: none"> 1. Air filter dirty. 2. Spark plug fouled. 3. Carburetor requires adjustment. 4. Carbon build-up on muffler outlet screen. 5. Compression low. 	<ol style="list-style-type: none"> 1. Clean or replace air filter. 2. Clean or replace plug and regap. 3. Contact an authorized service dealer. 4. Contact an authorized service dealer. 5. Contact an authorized service dealer.
Engine smokes excessively.	<ol style="list-style-type: none"> 1. Choke partially on. 2. Fuel mixture incorrect. 3. Air filter dirty. 4. Carburetor requires adjustment. 	<ol style="list-style-type: none"> 1. Adjust choke. 2. Empty fuel tank and refill with correct fuel mixture. 3. Clean or replace air filter. 4. Contact an authorized service dealer.
Engine runs hot.	<ol style="list-style-type: none"> 1. Fuel mixture incorrect. 2. Spark plug incorrect. 3. Carburetor requires adjustment. 4. Carbon build-up on muffler outlet screen. 	<ol style="list-style-type: none"> 1. Empty fuel tank and refill with correct fuel mixture. 2. Replace with correct spark plug. 3. Contact an authorized service dealer. 4. Contact an authorized service dealer.

DECLARATION OF CONFORMITY

EC Declaration of Conformity

Issuer's name: Husqvarna AB, SE-561 82 Huskvarna, Sweden (Tel: +46-36-146500)

Husqvarna AB claims sole responsibility for the trimmer and/or brushcutter platform(s) LT25NCOP representing model(s) TRIMMAC from 2013 serial numbers and on-wards. The platform number and model number are clearly stated in plain text on the type plate along with the year with subsequent serial numbers.

The object of the declaration described above is in conformity with the requirements of the Council's

Directives:

2006/42/EC	"relating to machinery"	17 May 2004
2004/108/EC	"relating to electromagnetic compatibility"	15 Dec 2004
2000/14/EC	"relating to noise emissions in the environment"	08 May 2000

In accordance with Annex V, the declared sound values are stated in the technical data sheet of the operator's manual.

The following standards have been applied:

EN ISO 12100:2010, EN ISO 11806-1:2011, CISPR 12:2007, ISO 14982:2009

Notified Body: TÜV Rheinland LGA Products GmbH
Notified Body for Machinery (notified under 0197)
Tillystraße 2 - 90431 Nürnberg, Germany

TÜV Rheinland N.A. has carried out a voluntary type examination on behalf of Husqvarna AB, providing AK72133347.01 - Certificate for type examination. This voluntary type examination certificate is applicable to all manufacturing locations and Countries of Origin, as stated on the product. The supplied trimmer and/or brushcutter conform to the example that underwent EC type examination.

Signed on behalf of: Husqvarna AB, Huskvarna, Sweden, 01-10-2013

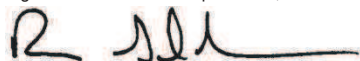

Ronnie E. Goldman, Director of Engineering (Authorized representative and responsible for technical documentation)

TECHNICAL DATA SHEET

MODEL: TRIMMAC (LT25NCOP)

ENGINE

Cylinder displacement, cm ³	25
At maximum engine power, rpm	8000
Maximum rotational frequency of the spindle, rpm	10000
Engine speed at recommended maximum spindle rotational frequency, rpm	10000
Recommended speed idling, rpm	4000
Maximum engine power, measured in accordance with ISO 8893, kW	0,6
Catalytic converter muffler	Yes

IGNITION SYSTEM

Spark plug	Champion QCJ-6Y
Electrode gap, mm	0,6

FUEL AND LUBRICATION SYSTEM

Fuel tank volume capacity, cm ³	340
Fuel consumption at maximum engine power, measured in accordance with ISO 8893, g/h	407
Specified fuel consumption at max. engine power, measured in accordance with ISO 8893, g/kWh	768

WEIGHT

Weight without fuel, cutting attachment and guard, kg	3,9
---	-----

NOISE EMISSIONS

(see Note 1)

Sound power level, measured dB(A)	109
Sound power level, guaranteed L _{WA} dB(A)	115

SOUND LEVELS

(see Note 2)

Equivalent sound pressure level at the operator's ear, measured according to EN ISO 11806 and ISO 22868, dB(A)	
Equipped with trimmer head (original)	100

VIBRATION LEVELS

(see Note 3)

Equivalent vibration levels (a _{hv,eq}) at handles, measured according to EN ISO 11806 and ISO 22867, m/s ²	
Equipped with trimmer head (original), left/right	8,9/7,5

Note 1: Noise emissions in the environment measured as sound power (L_{WA}) in conformity with EC directive 2000/14/EC. Reported sound power level for the machine has been measured with the original cutting attachment that gives the highest level. The difference between guaranteed and measured sound power is that the guaranteed sound power also includes dispersion in the measurement result and the variations between different machines of the same model according to Directive 2000/14/EC.

Note 2: Reported data for equivalent sound pressure level for the machine has a typical statistical dispersion (standard deviation) of 1 dB(A).

Note 3: Reported data for equivalent vibration level has a typical statistical dispersion (standard deviation) of 1 m/s².

Model TRIMMAC (5/16 RH arbor shaft thread)		
Approved accessories	Type	Cutting attachment / guard, part. no.
Trimmer head	TNG7 (Ø 2 mm line)	537419223 / 530096229

IDENTIFIERING (VAD ÄR VAD?)

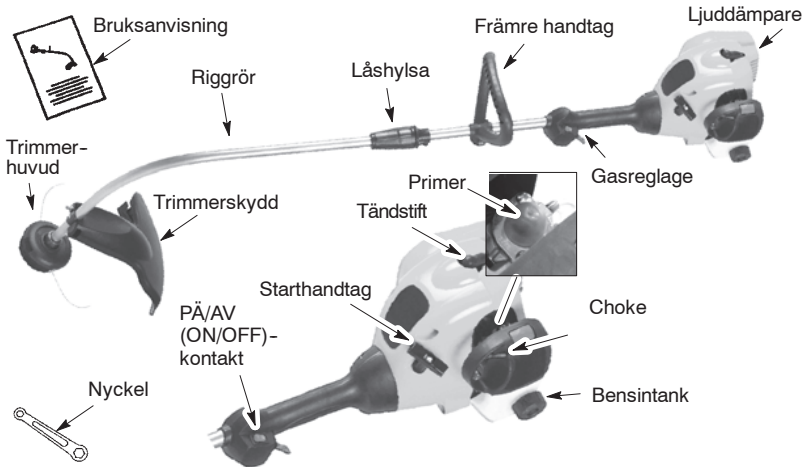

FÖRKLARING AV SYMBOLER

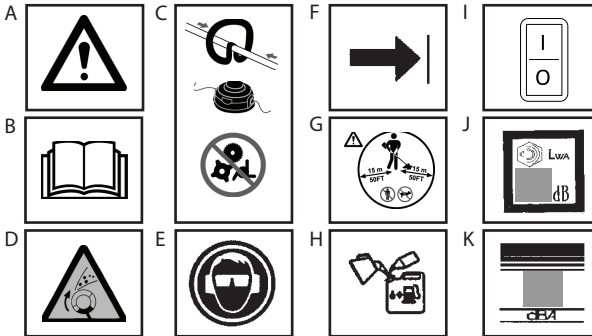

- A. **WARNING!** Denna trimmer kan vara farlig! Vårdslös eller felaktig användning kan orsaka allvarlig eller livshotande skada.
- B. Läs och förstå bruksanvisningen innan du använder trimmern.
- C. Använd endast trimmerhuvud med detta handtag monterat. Aldrig klinga eller andra typer av tillbehör för att slå gräs.
- D. **WARNING!** Trimmerlinan kan slunga objekt med våldsamt kraft. Du kan bli blind eller skadad. Använd alltid ögonskydd.
- E. Använd alltid:
Hörselskydd
Skyddsglasögon eller visir
- F. Främre handtag ska fästas bakom pilen.
- G. Användaren ska se till att ingen annan person kommer inom en 15 meters radie under pågående arbete. När flera användare arbetar samtidigt inom samma område, krävs ett säkerhetsavstånd med en radie av minst 15 meter.
- H. Använd blyfri bensin och tvåtaktsolja blandad i proportionen 2,5%.
- I. PÅ/AV (ON/OFF)-kontakt
- J. Den uppmätta ljudeffekten (med Direktiv 2000/14/EC)
- K. Ljudtrycknivå vid 7,5 meter

SÄKERHETSFÖRESKRIFTER

⚠ VARNING! Vid användning av trädgårdsredskap ska alltid säkerhetsföreskrifterna följas för att minska risken för brand och allvarlig skada. Läs och följ samtliga instruktioner.

Motorn kan vara farlig! Det är användarens ansvar att följa de varningar och instruktioner som finns i bruksanvisningen och på maskinen. Läs hela bruksanvisningen innan användning! Se till att vara väl insatt i regelans funktion och en korrekt användning av trimmern. Begränsa användningen till personer som kan läsa, förstå och följa de varningsföreskrifter som finns på maskinen och i bruksanvisningen. Låt aldrig barn använda trimmern.

BRUKSANVISNING



SÄKERHETSINFORMATION PÅ TRIMMERN

⚠ FARA! Använd aldrig klinga, wire eller slaga. Trimmern är konstruerad för att enbart användas med trimmerlina. Användning av andra tillbehör eller fästaneländningar ökar risken för personskada.



⚠ VARNING! Trimmerlinan sprider objekt med våldsamt kraft. Du och andra kan drabbas av blindhet/skada. Använd skyddsglasögon och benskydd. Undvik all kroppskontakt med roterande lina.



Håll barn, åskådare och djur på minst 15 meters avstånd. Stäng omedelbart av trimmern om någon närmar sig.

lakttag försiktighet och gott omdöme om det uppstår situationer som inte täcks av denna handbok. Kontakta en auktoriserad verkstad om du behöver hjälp.

ANVÄNDARSÄKERHET

⚠ VARNING! Denna maskin alstrar under drift ett elektromagnetiskt fält. Detta fält kan under vissa omständigheter ge påverkan

på aktiva eller passiva medicinska implantat. För att reducera risken för allvarliga eller livshotande skador rekommenderar vi därför personer med implantat att rådgöra med läkare samt tillverkaren av det medicinska implantatet innan denna maskin används.

- Använd rätt klädsel. Bär alltid skyddsglasögon eller liknande ögonskydd vid skötsel eller underhåll av trimmern (skyddsglasögon finns till förfogande). Ögonskyddet ska vara märkt Z87.
- Bär alltid ansikts- eller damm-mask vid dammig arbete.
- Var alltid iklädd kraftiga långbyxor, långa tröj-/skjortärmor, kängor och handskar. Det rekommenderas säkerhetsskydd för benen.
- Bär alltid fotskydd. Gå ej barfota eller iförd sandaler. Undvik kontakt med den roterande skärtråden.
- Sätt fast håret om det når ned över skulderna. Sätt fast eller avlägsna klädesplagg som är lösa eller löst ättande såsom slips, band, snören, tofsar, etc. De kan fastna i rörliga delar.
- Om du har heltäckande klädsel är du också skyddad mot skräp och skadebringande växtdelar som kastas omkring av rotationstråden.
- Var vaksam. Kör inte denna trimmer när du är trött, sjuk, upprörd eller under påverkan av alkohol, droger eller läkemedel. Se efter vad du håller på med och använd sunt förnuft.
- Använd hörselskydd.
- Katalysatorljuddämparen blir mycket het såväl vid användning som efter stopp. Detta gäller även vid tomgångskörning. Beröring kan orsaka brännskador på huden. Var uppmärksam på brandfaran!
- Starta aldrig eller kör trimmern i ett slutet rum eller byggnad. Inandning av avgaser kan vara livsfarligt.
- Håll handtagen rena från olja och bensin.

TRIMMER/UNDERHÅLL

- Koppla loss tändstiftet innan du genomför underhåll – utom vid justering av förgasaren.
- Sök efter och ersätt skadade eller lösa delar innan användning. Sök efter och reparera bränsleläckage före användning. Håll trimmern i bra skick.
- Ersätt delar från trimmerhuvudet som spruckit, är trasiga eller på något sätt skadats innan användning.
- Underhåll trimmern enligt rekommenderat förfarande. Se till att skärtråden har rätt längd.
- Använd endast tråd med 2 mm diameter. Använd aldrig wiretråd, rep, snöre, etc.
- Erforderlig skärm ska monteras korrekt före användning av trimmern. Använd endast specificerat trimmer-/skärhuvud; se till att detta är korrekt monterat och ordentligt fastsatt.

- Försäkra dig om att trimmern är korrekt ihopsatt enligt handboken.
- Se till att trimmerlinan inte kommer i kontakt med något föremål vid justering av förgasaren.
- Håll åskådare på avstånd vid justering av förgasaren.
- Använd endast rekommenderade tillbehör och reservdelar.
- Allt underhåll och service som ej finns upptaget i denna handbok ska utföras av auktoriserad servicerepresentant.
- Utför skärningen/klippningen av gräset från höger till vänster. Klippning på vänster sida av skärmen slungar skräp bort från operatören.
- Använd trimmern endast i dagsljus eller vid god konstbelysning.
- Använd trimmern endast för arbeten som beskrivs i denna handbok.

BRÄNSLESÄKERHET

- Blanda och fyll på bränsle utomhus.
- Håll bränslet på avstånd från gnistor eller flammor.
- Använd endast behållare godkända för bränsle.
- Ingen rökning nära bränsle eller motor.
- Undvik att spilla bränsle eller olja. Torka upp bränslespill innan motorn startas.
- Flytta dig minst 3 meter bort från platsen för bränslepåfyllning innan du startar motorn.
- Stäng av motorn och låt den svalna innan du tar av bränslelocket.
- Förvara alltid bensin i en behållare som är godkänd för lättantändliga vätskor.

ANVÄNDARSÄKERHET

⚠ VARNING! Undersök arbetsområdet innan varje användning. Ta bort skräp (stenar, glasskärvor, spikar, wire, etc.) som kan slungas iväg eller trassla in sig i trimmerlinan. Hårda objekt kan skada trimmerhuvudet eller slungas iväg och därigenom orsaka allvarlig skada.

- Använd endast trimmern för att trimma, klippa och feja. Använd ej för putsning, beskärning eller häcktrimning.
- Stå stadigt och ha god balans. Sträck dig inte för långt fram.
- Håll samtliga delar av kroppen borta från ljuddämparen och snurrande trimmerlina. Håll motorn under midjehöjd. En het ljuddämpare kan orsaka allvarlig brännskada.

TRANSPORT OCH FÖRVARING

- Låt motorn kallna och säkra trimmern innan förvaring eller transport i fordon.
- Töm bränsletanken innan förvaring eller transport av trimmern. Förbruka det bränsle som är kvar i förgasaren genom att starta motorn och låta den gå tills den stannar.
- Förvara trimmern och bränslet på en plats där bränsleångorna inte kan nå gnistor eller öppen låga från varmvattenberedare, elektriska motorer eller strömbrytare, värmepannor etc.
- Förvara trimmern så att linavgränsaren av misstag inte kan orsaka skada. Trimmern kan hängas upp i riggröret.
- Förvara trimmern utom räckhåll för barn.
- Säkra maskinen under transport.

OBSERVERA! Personer som lider av cirkulationsrubbingar eller onormala svullnader och som utsätter sig för vibrationer genom långvarigt användande av bensindrivna handredskap kan få skador på blodkärl eller nerver i fingrar, händer och leder. Långvarig användning i kall väderlek har påvisat skador på blodkärlen hos annars friska människor. Om symptom som domning, smärta, kraftlöshet, förändringar i hudens färg eller struktur eller förlorad känsel i fingrar, händer eller leder uppträder, ska du omedelbart sluta använda redskapet och söka medicinsk hjälp. Ett antivibrationssystem garanterar inte att dessa problem inte uppstår. Den som använder motorredskap regelbundet måste hålla noggrann kontroll på sin fysiska hälsa och skicket på redskapet.

MONTERING

⚠ VARNING! Försäkra dig om att trimmern är riktigt monterad och att alla fästen sitter fast.

Undersök trimmerns delar med avseende på skada. Skadade delar får ej användas.

Det är normalt att bränslefiltert skallrar i en tom tank.

Det är inte ovanligt med bränsle eller oljeresor på ljuddämparen till följd av förgasarsjustering och testning som utförts av tillverkaren.

MONTERING AV AXEL

FÖRSIKTIGHET: När du monterar axeln, lägg enheten på en plan yta för stabilitet.

1. Rikta in spåren på den övre och den undre axeln mot varandra.

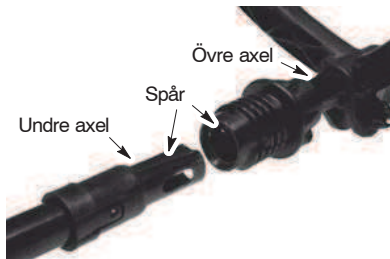

2. För ihop de två axlarna tills den undre axeln sitter ordentligt i den övre axeln (axlarna låser fast i läge).

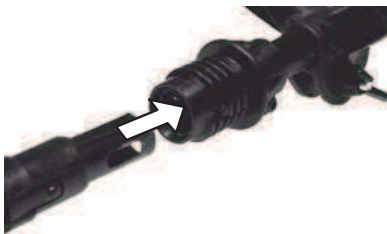

3. För på den undre låshylsan över den övre låshylsan och dra åt medurs.



OBS: Om låshylsan inte går att dra åt sitter inte axlarna ihop ordentligt.

JUSTERA HANDTAGET

⚠ VARNING! När du justerar främre handtaget, se till att det ställs mellan låshylsan och pilen eller märket på riggröret.

1. Lossa på vingmuttern på handtaget.
2. Vrid handtaget på riggröret så att den kommer i upprätt läge; dra åt vingmuttern.

MONTERING AV TRIMMERSKYDDET

⚠ VARNING! Trimmerskyddet måste monteras korrekt. Skyddet skyddar delvis användaren och andra mot flygande föremål och den är utrustad med en linavgränsare som kapar linan till lämplig längd. Linavgränsaren (på kåpans undersida) är vass och kan orsaka skärskada.

1. Lossa muttern från skolden.
2. För in fästet i spåret på skyddets.
3. Vrid skyddet tills skruvfästet går igenom hålet i fästet.
4. Satt tillbaka muttern och dra åt den ordentligt med nyckeln (bifogas).

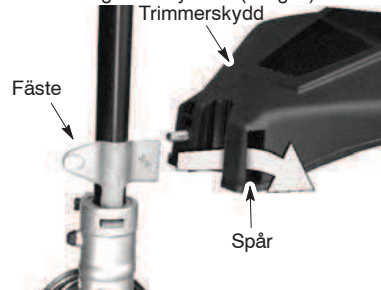

ANVÄNDNING

⚠ VARNING! Läs igenom bränsleinformationen i säkerhets- föreskrifterna innan du sätter igång. Försök inte att fylla på bränsle om du inte förstår säkerhetsföreskrifterna. Kontakta en auk- toriserad verkstad.

FYLLA PÅ BRÄNSLE

⚠ VARNING! Ta bort bränslelocket innan påfyllning av bränsle.

Denna motor är certifierad för funktion med blyfri bensin. Före användning skall bensin blandas med 2-takts olja för luftkyld motor, av god kvalitet, i förhållandet 40:1. Förhållandet 40:1 erhålls genom att 5 liter blyfri bensin blandas med 0,125 liter olja. ANVÄND INTE olja för bil- eller båtmotorer. Dessa typer av

olja orsakar skador på motorn. Följ instruktionerna på oljedunken när du blandar bränslet. När olja är tillsatt till bensinen, skaka behållaren en stund för att säkerställa att bränslet är noga blandat. Läs alltid säkerhetsföreskrifterna om bränsle och följ dessa innan du fyller på bränsle i produkten.

FÖRSIKTIGHET: Använd aldrig oblandad bensin i produkten. Detta orsakar permanenta skador på motorn.

BRÄNSLEKRAV

Använd oblyad bensin av bra kvalitet. Lägsta rekommenderade oktantal är 90 (RON).

VIKTIGT

Användning av alkoholblandade bränsle (mer än 10% alkohol) kan orsaka stora och beständiga motorproblem.

⚠ VARNING! Användning av felaktigt bränsle och/eller olja orsakar problem som: Dåligt kopplingsgrepp, överhettning, ånglås, effektförlust, smörjningsbrist, förslitning av bränsleledningar, packningar och förgasarkomponenter, etc. Alkoholblandade bränslen orsakar en hög absorption av fukt i bränsle/oljablandningen, vilket medför separation av olja och bränsle.

HUR DU STOPPAR MOTORN

- Stanna motorn genom att flytta ON/OFF-kontakten till läget OFF eller AV.

HUR DU STARTAR MOTORN

⚠ VARNING! Trimmerhuvudet snurrar medan du startar motorn. Undvik kontakt med ljuddämparen. En het ljuddämpare kan orsaka allvarlig brännskada.

KALLSTART ELLER START EFTER PÅFYLNING AV BRÄNSLE

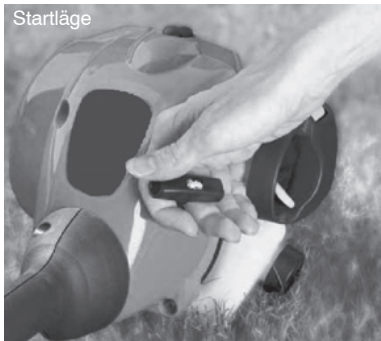

1. Ha trimmern på ett slätt underlag.
2. Flytta ON/OFF-kontakten till läget ON (på).
3. Tryck sakta in primern 6 gånger.
4. Sätt choken i läge FULL CHOKE.
5. Ha grepp om gasreglaget under *samtliga* kvarvarande steg.

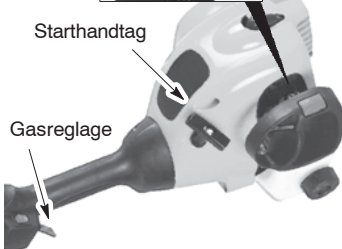
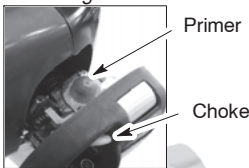

6. Dra kraftigt i starthandtag tills det låter som om motorn ska starta, men dra inte mer än 6 gånger i startlinan.
7. Så snart det låter som om motorn ska starta, skjut choke i läge HALF CHOKE.
8. Dra ordentligt i startlinan tills motorn spinner runt, men ej fler än 6 dragningar. Om motorn inte startar efter 6 försök (i läget HALF CHOKE), ska choken flyttas i läge FULL CHOKE och primern pressas 6 gånger. Tryck på och håll inne gasreglaget samt dra i startlinan mer än 2 gånger. Skjut choke i HALF CHOKE-läge och dra i startlinan tills motorn går i gång, men ej fler än 6 dragningar. **OBS!** Om motorn fortfarande inte startar, är den förmodligen sur. Gå vidare till START AV SUR MOTOR.
9. När motorn startar ska den tillåtas köra i 10 sekunder, varefter choken flyttas till läget RUN. Låt trimmern vara igång i ytterligare 60 sekunder i RUN-läge innan avtryckaren släpps. **OBS!** Om motorn stannar med choken i läget RUN, ska choken flyttas till läge HALF CHOKE. Dra i linan tills motorn går igång, dock ej fler än 6 dragningar.

START AV VARM MOTOR

1. Flytta ON/OFF-kontakten till läget ON (på).
2. Sätt choken i läge HALF CHOKE.
3. Tryck på och håll inne gasreglaget. Håll avtryckaren fullständigt intryckt tills motorn går jämnt.
4. Dra ordentligt i startlinan tills motorn går igång, dock ej fler än 5 dragningar.
5. Låt motorn köra i 15 sekunder. Skjut därefter choken i läge RUN.

OBS! Om motorn inte startade, ska du dra i startlinan ytterligare 5 gånger. Om motorn fortfarande inte startar, är den förmodligen sur.

START AV SUR MOTOR

En sur motor kan startas genom att choken försätts i läget RUN. Dra därefter i linan för att på så vis frigöra motorn på överflödande bränsle. Detta innebär eventuellt att det måste dras i starthandtaget ett flertal gånger beroende på hur sur trimmern är. Om trimmern fortfarande inte startar ska du se efter i FELSÖKNINGSTABELLEN.

INSTRUKTIONER

ARBETSSTÄLLNING

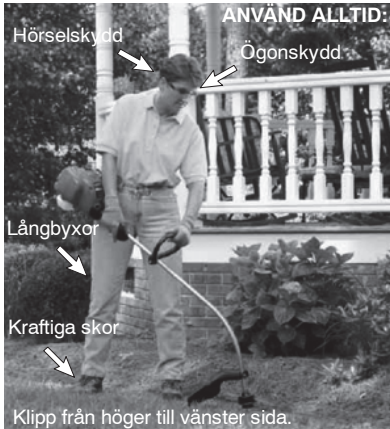

⚠ VARNING! Bär alltid skyddsglasögon och hörselskydd. Luta dig aldrig över trimmerns skärhuvud. Stenar eller skräp kan också sprätta upp eller slungas mot ögon och ansikte och leda till blindhet eller annan allvarlig skada.

Kör inte motorn med högre hastighet än vad som är nödvändigt. Skärtråden utför skärningen effektivt när motorn körs med mindre än helt öppet gasspjäll. Vid lägre hastighet råder dessutom mindre motorbuller och vibration. Skärtråden kommer att vara längre och det är mindre risk att den "klistras" fast mot spolen.

Släpp alltid upp avtryckaren och låt motorn gå på tomgång när trimmern inte klipper.

Stanna motorn genom att:

- Släppa på avtryckaren.
- Flytta ON/OFF-kontakten i läge OFF (av).

FÖRLÄNGNING AV TRIMMERNS SKÄRTRÅD

Dra fram mer trimmerlina genom att knacka lätt med klipphuvudet på marken medan motorn är igång. Metallbladet (linavgränsaren) som sitter på skyddsskåpan kapar linan till lämplig längd.

⚠ VARNING! Använd endast rund tråd med 2 mm diameter. För andra trådstorlekar och -former kommer frammatningen inte att ske korrekt, resultera i felaktig skärhuvudfunktion eller leda till allvarlig personskada. Använd ej andra material såsom wiretråd, sträng, rep, etc. En wiretråd kan brytas av under skärningen och bli till en farlig projektil som kan förorsaka allvarlig personskada.

KLIPPNINGSMETODER

⚠ VARNING! Använd lägsta hastighet och ge inte tråden alltför snävt utrymme vid klippning kring hårda föremål (sten, grus, staketstolpar, etc.), vilka kan skada trimmerns skärhuvud, insnärjas i tråden eller slungas iväg och utgöra ett allvarligt riskmoment.

- Det är trådspetsen som utför skärningen/klippningen. Bästa prestanda och minsta trådförlitning uppnås om du inte ger tråden alltför lite utrymme i skärningsområdet. Riktigt såväl som felaktigt tillvägagångssätt visas nedan.

Det är trådspetsen som utför klippningen | Tråden alltför lite utrymme i skärning-sområdet



- Tråden avlägsnar enkelt gräs och ogräs från ställen vid väggar, staket, träd och blomsterbäddar, men kan också avskära mjuk eller tunn bark på träd eller buskar och göra märken på staket.
- Utnyttja, för trimning eller kalkklippning, ett mindre än fullt gaspådreg för att öka trådens livslängd och minska skärhuvudsslitaget, speciellt:
 - Vid lättare slags skärningsarbete.
 - Nära föremål runt vilka tråden kan linda upp sig, t ex mindre stolpar, träd eller staketträd.

- Använd, för gräsklippning eller sveprörelse, fullt gaspådreg för ett finare utfört arbete.

TRIMNING - Håll skärhuvudets nedre del cirka 8 cm ovanför marken och under vinkel. Utför kontakt endast med trådspetsen. Tvinga inte trimmerns skärtråd in i arbetsområdet.

Trimning

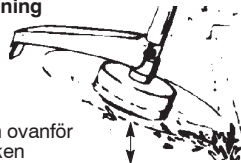

8 cm ovanför marken

KALKKLIPPNING - Med hjälp av kalkklippningsteknik avlägsnas ej önskvärd vegetation ända ned till marken. Håll skärhuvudets nederdel cirka 8 cm ovanför marken och under vinkel. Låt trådspetsen träffa marken kring träd stolpar, monument, etc. Denna teknik ökar tråds slitaget.

Kalkklippning

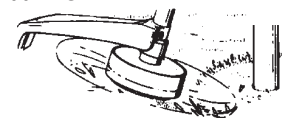

GRÄSKLIPPNING - Grässtrimmern är idealisk för gräsklippning på ställen där vanliga gräsklippare inte kommer åt. I gräsklippningsläge ska träden hållas parallellt med marken. Undvik att skärhuvudet pressas ned i marken då detta kan barkklippa marken och skada trimmern.

Gräsklippning

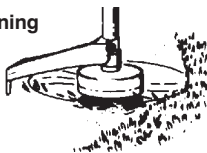

SVEPNING - Fläktverkan från den roterande träden kan användas för att blåsa undan löst skräp från ett visst område. Håll träden parallellt med och ovanför områdets yta och sväng redskapet från ena sidan till den andra.

Svepning

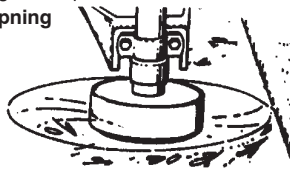

UNDERHÅLL

⚠ VARNING! Koppla loss tändstiftet innan du genomför underhåll – utom vid justering av förgasaren.

KONTROLL MED AVSEENDE PÅ LÖSA FÄSTDON OCH DELAR

- Tändstiftshätta
- Luftfilter
- Husskruvar
- Främrehandtagets skruv
- Skärmskydd mot flygande skräp

LETA EFTER SKADADE ELLER SLITNA DELAR

Kontakta auktoriserad serviceverkstad för utbyte av skadade eller slitna delar.

- ON/OFF-kontakt. Kontrollera att ON/OFF-kontakt fungerar korrekt genom att föra det till OFF-läget. Säkerställ att motorn stannar; starta den därefter på nytt och fortsätt arbetet.
- Bensintank. Avbryt användningen av maskinen om bensintanken är skadad eller läcker.
- Trimmerskydd - avbryt en användning av trimmern om skyddstrimmern skadas.

NSPEKTERA OCH RENGÖR MASKIN OCH MÄRKNINGAR

- Kontrollera maskinen efter varje användningstillfälle så att inga skadade eller lösa delar finns. Rengör maskinen med en trasa fuktad med ett mildt rengöringsmedel.
- Torka av maskinen med en ren och torr trasa.

RENGÖR LUFTFILTER

Ett smutsigt luftfilter minskar motorns prestanda samt ökar bränslekonsumtionen och förekomsten av farliga utsläpp. Rengör alltid maskinen efter 5 timmars användning.

1. Rengör skyddet och det kringliggande området för att inte skräp ska komma in i förgasarkammaren när skyddet tas bort.
2. Ta bort delarna enligt bilden.

⚠ OBS! Rengör inte filtret i bensen eller annan brandfarlig lösning. Det kan orsaka brandrisk eller farlig ångbildning.

3. Rengör filtret med tvål och vatten.
4. Låt filtret torka.
5. Byt ut delar.



BYTE AV TÄNDSTIFT

Byt ut tändstiftet varje år för säkerställa lättare start och bättre drift. Ställ in elektrodavståndet till 0,6 mm. Tändvinkeln är fast.

1. Vrid och drag därefter av tändstiftskontakten.
2. Ta ur och kasta tändstiftet.
3. Ersätt med ett Champion QCJ-6Y tändstift och drag åt med en 19-millimetersnyckel.
4. Sätt tillbaka tändstiftskontakten.

SERVICE OCH INSTÄLLNINGAR

UTBYTE AV LINA

1. Tryck in flikarna på sidan av trimmerhuvudet och demontera kåpan och spolen.

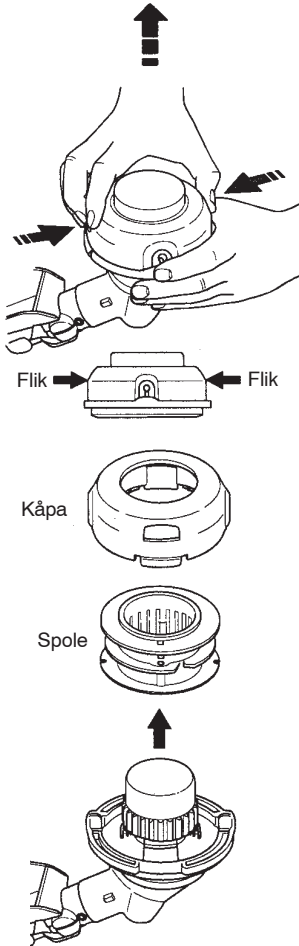

2. Ta bort eventuellt återstående lina.
3. Rengör alla delar från smuts och annat skräp. Byt ut spolen om den är sliten eller skadad.
4. Byt ut spolen mot en förullad spole eller byt ut linan mot en lina med 8 meters längd och 2 mm diameter.

⚠ VARNING! Använd aldrig wire, rep, tråd, etc., som kan gå av och förvandlas till en farlig projektil.

5. När den nya linan monteras på en befintlig spole, håll spolen såsom visas i nedanstående figur.
6. Böj linan på mitten och placera böjen i skåran på spolens mitre fläns, se figur. Se till att linan snäpper fast ordentligt i skåran.

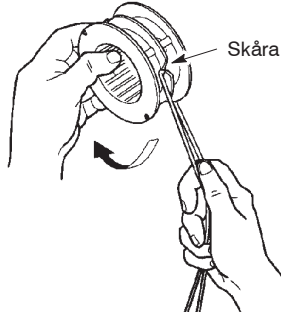

7. Håll ett finger mellan linorna enligt figuren och linda upp linorna jämnt på spolen i medurs riktning, och med ett lagom tryck så att linorna inte slackar.

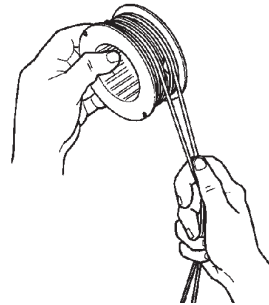

8. Positionera linorna i styrhålen.

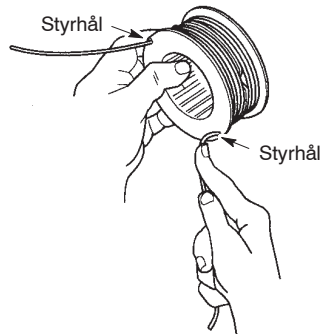

9. Sätt spolen på plats i kåpan.

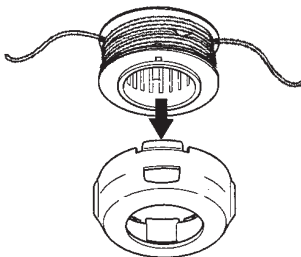

10. För in linändarna genom utgångshålen på kåpans sidor.

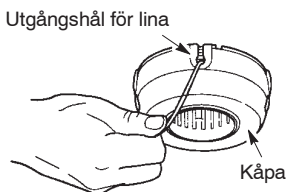

11. Montera spolen och kåpan på trimmerhuvudet. Tryck på kåpan tills den snäpper fast i läge.

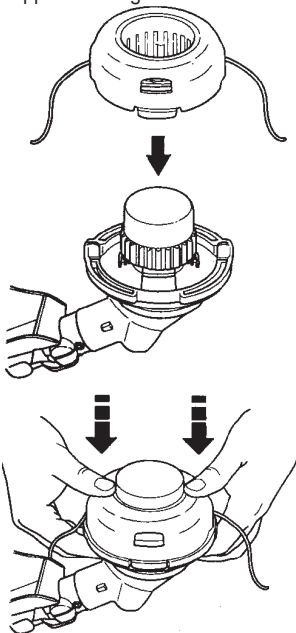

JUSTERING AV FÖRGASAREN

⚠ VARNING! Se till att andra personer inte finns i närheten vid justering av tomgången. Trimmerhuvudet kommer att snurra under den största delen av proceduren. Bär din skyddsutrustning och iakttag alla säkerhetsföreskrifter.

Förgasaren har omsorgsfullt ställts in på fabriken. Justering av tomgången kan vara nödvändig om något av följande förhållanden uppstår:

- Motorn går inte på tomgång när man släpper gasreglaget.

Utför justeringar med enheten på ett stöd så att klippdelen inte befinner sig på marken och inte heller kommer i kontakt med något annat objekt. Håll enheten för hand under drift och när justeringar utförs. Håll alla kroppsdelar borta från klippdelen och ljuddämparen.

Justering av tomgång

Låt motorn gå på tomgång. Justera tomgången tills det att motorn går utan att motorn stannar (för låg tomgång).

- Vrid tomgångsskruven medurs för att höja tomgången om motorn stannar.
- Vrid tomgångsskruven moturs för att sänka tomgången.

OBS! Vid användning av Aspen 2T bränsle kan motorns acceleration bli lägre.

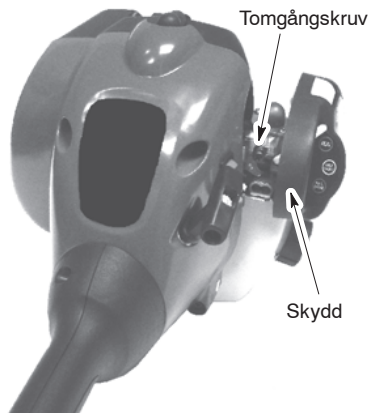

Om du behöver ytterligare hjälp eller om du är osäker på hur man utför den här proceduren, kan du kontakta vår kundservice.

FÖRVARING



VARNING! Efter varje användning:

- Låt motorn svalna och säkra maskinen innan förvaring eller transport.
- Förvara maskin och bränsle på en plats där bränsleångorna inte kan nå gnistor eller öppen låga från varmvattenberedare, elektriska motorer eller strömbrytare, värmepannor etc.
- Töm bränsletanken innan förvaring eller transport av trimmern.
- Förvara maskin och bränsle utom räckhåll för barn.
- Förvara maskinen med samtliga skydd på plats. Ställ maskinen så att inga skarpa objekt kan orsaka skada av misstag.

YTTRRE YTORLAGRING AV TRIMMERN

Förbered trimmern för lagring i slutet av säsongen eller om det inte ska användas under 30 dagar eller mer.

Om trimmern ska lagras under viss tid, ska följande utföras:

- Rengör trimmern i dess helhet före längre tids förvaring.
- Lagra på ett rent, torrt ställe.
- Smörj lätt utvändiga metallytor.

MOTOR

- Ta bort tändstiftet och håll 1 tesked motorolja för luftkylda 2-taktsmotorer genom tändstiftsöppningen. Dra långsamt i startsnöret 8 till 10 gånger för att fördela oljan.
- Ersätt tändstiftet med ett nytt av rekommenderad sort och värmefrekvens.
- Rengör luftfilter.
- Sök igenom maskinen efter lösa skruvar och muttrar. Ersätt skadade, trasiga eller slitna delar.
- Inled varje ny säsong med nytt bränsle och rätt oljeblandning.

ANNAT

- Lagra inte bensin från säsong till säsong.
- Byt ut en bensindunk som börjat rosta.

FELSÖKNINGSTABELL



VARNING: Koppla loss tändstiftet innan du genomför underhåll, utom vid justering av förgasaren.

FEL	RESON	LÖSNING
Motorn startar inte.	<ol style="list-style-type: none"> 1. ON/OFF-kontakt på OFF-läget. 2. Sur motor. 3. Tom bränsletank. 4. Ingen gnista från tändstift. 5. Bränsle kommer inte fram till förgasaren. 6. Förgasaren behöver justeras 	<ol style="list-style-type: none"> 1. Flytta ON/OFF-kontakten till läget ON (på). 2. Se "Start av sur motor" på Användningsektion. 3. Fyll på med rätt bränsleblandning. 4. Byt tändstift. 5. Kontrollera om bränsle filtret är igesatt; byt. Kontrollera om bränsleslangen är vikt eller skadad; atgärda eller byt. 6. Kontakta auktoriserad servicestation.
Motorn går inte på tomgång.	<ol style="list-style-type: none"> 1. Förgasaren behöver justeras. 2. Vavaxelpackningar slitna. 3. Låg kompression. 	<ol style="list-style-type: none"> 1. Se "Justering av Förgasaren" på Service och Inställningarsektion. 2. Kontakta auktoriserad servicestation. 3. Kontakta auktoriserad servicestation.
Motorn varvar inte upp, saknar kraft, eller dör vid belastning.	<ol style="list-style-type: none"> 1. Igensatt luftfilter. 2. Smutsigt tändstift. 3. Förgasaren behöver justeras. 4. Sotpålagring. 5. Låg kompression. 	<ol style="list-style-type: none"> 1. Rengör eller byt ut luftfiltret. 2. Rengör eller byt ut tändstiftet; justera avstånd. 3. Kontakta auktoriserad servicestation. 4. Kontakta auktoriserad servicestation. 5. Kontakta auktoriserad servicestation.
Kraftig rök från motorn.	<ol style="list-style-type: none"> 1. Choke delvis på. 2. Felaktig bränsleblandning. 3. Igensatt luftfilter. 4. Förgasaren behöver justeras. 	<ol style="list-style-type: none"> 1. Justera choken. 2. Töm bränsletanken och fyll på med rätt blandning. 3. Rengör eller byt ut luftfiltret. 4. Kontakta auktoriserad servicestation.
Motorn går varm.	<ol style="list-style-type: none"> 1. Felaktig bränsleblandning. 2. Tändstiftet felaktigt. 3. Förgasaren behöver justeras. 4. Sotpålagring. 	<ol style="list-style-type: none"> 1. Töm bränsletanken och fyll på med rätt blandning. 2. Ersätt med rätt typ av tändstift. 3. Kontakta auktoriserad servicestation. 4. Kontakta auktoriserad servicestation.

DEKLARATION OM ÖVERENSSTÄMMELSE

EG-försäkran om överensstämmelse

Utfärdarens namn: Husqvarna AB, SE-561 82 Huskvarna, Sverige (Tel: +46-36-146500)

Husqvarna AB hävdar ensamt ansvar för trimmer och/eller buskröjare plattform (-ar) LT25NCOP representerade imodell(-erna) TRIMMAC från 2013 serienummer och framåt. Plattformnummer och modellnummer står klart och tydligt på typskylten tillsammans med årtalet med påföljande serienummer.

Föremålet för ovan beskrivna försäkran är framtaget i överensstämmelse med Europarådets direktiv:

2006/42/EG	“om maskiner”	17 maj 2004
2004/108/EG	“om elektromagnetisk kompatibilitet”	15 december 2004
2000/14/EC	“om buller i miljön”	08 maj 2000

I överensstämmelse med Bilaga V är de deklarerade bullervärdena beskrivna i det tekniska faktabladet i användarhandboken.

Följande standarder har tillämpats:

EN ISO 12100:2010, EN ISO 11806-1:2011, CISPR 12:2007, ISO 14982:2009

Anmält organ: TÜV Rheinland LGA Products GmbH
Anmält organ för Maskiner (anmält under 0197)
Tillystraße 2 - 90431 Nürnberg, Tyskland

TÜV Rheinland N.A. har utfört en frivillig prövning för Husqvarna AB, och utfärdar följande AK72133347.01 - Certifikat för typkontroll. Det frivilliga typkontrollcertifikatet är tillämpningsbart för alla tillverkningsorter och ursprungsländer, enligt beskrivning på produkten. Medföljande trimmer och/eller buskröjare motsvarar det exemplar som genomgått EG-typkontroll.

Signerat på uppdrag av: Husqvarna AB, Huskvarna, Sverige, 01-10-2013

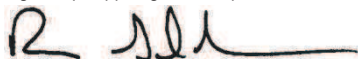

Ronnie E. Goldman, Teknisk direktör (Auktoriserad representant och ansvarig för teknisk dokumentation)

TEKNISKA DATA

MODELL: TRIMMAC (LT25NCOP)

MOTOR

Slagvolym, cm ³	25
Vid maximal motorstyrka, rpm	8000
Maximalt spindelvarvtal, rpm	10000
Motorvarvtal vid rekommenderat maximalt spindelvarvtal, rpm	10000
Rekommenderat varvtal vid tomgång, rpm	4000
Maximal motorstyrka, mätt i enlighet med ISO 8893, kW	0,6
Katalysatorljuddämpare	Ja

TÄNDSYSTEM

Tändstift	Champion QCJ-6Y
Elektroddgap, mm	0,6

BRÄNSLE- OCH SMÖRJSYSTEM

Volym bränsletank, cm ³	340
Bränsleförbrukning vid maximalt varvtal, uppmätt i enlighet med ISO 8893, g/h	407
Specifiserad bränsleförbrukning vid maximalt varvtal, uppmätt i enlighet med ISO 8893, g/kWh	768

VIKT

Utan skärutrustning eller trimmerskydd och tom tank, kg	3,9
---	-----

BULLEREMISIONER

(se Anm. 1)

Ljudeffektnivå, uppmätt dB(A)	109
Ljudeffektnivå, garanterad LWA dB(A)	115

LJUDNIVÅER

(se Anm. 2)

Ekvivalent ljudtrycksnivå vid användarens öra, uppmätt enligt EN ISO 11806 och 22868, dB(A)	
Utrustad med trimmerhuvud (original)	100

VIBRATIONSNIÅER

(se Anm. 3)

Ekvivalenta vibrationsnivåer ($a_{hv,eq}$) i handtag, uppmätt enligt EN ISO 11806 och ISO 22867, m/s ²	
Utrustad med trimmerhuvud (original), vänster/höger	8,9/7,5

Anm. 1: Emission av buller till omgivningen uppmätt som ljudeffekt (L_{WA}) enligt EG-direktiv 2000/14/EG. Redovisad ljudeffektnivå för maskinen är med den original skärutrustning som ger högst nivå. Skillnaden mellan garanterad och uppmätt ljudeffekt är att den garanterade ljudeffekten även inkluderar spridning i mätresultat och variation mellan exemplar av samma model enligt Direktiv 2000/14/EG.

Anm. 2: Redovisade data för ekvivalent ljudtrycksnivå för maskinen har ett typiskt spridningsmått (standardavvikelse) på 1 dB (A).

Anm. 3: Redovisade data för ekvivalent vibrationsnivå har ett typiskt spridningsmått (standardavvikelse) på 1 m/s².

Modell TRIMMAC (5/16 högergångad axel)		
Godkända tillbehör	Typ	Skärutrustning / skydd, art. nr.
Trimmerhuvud	TNG7 (Ø 2 mm lina)	537419223 / 530096229

FORKLARING (HVAD ER HVAD?)

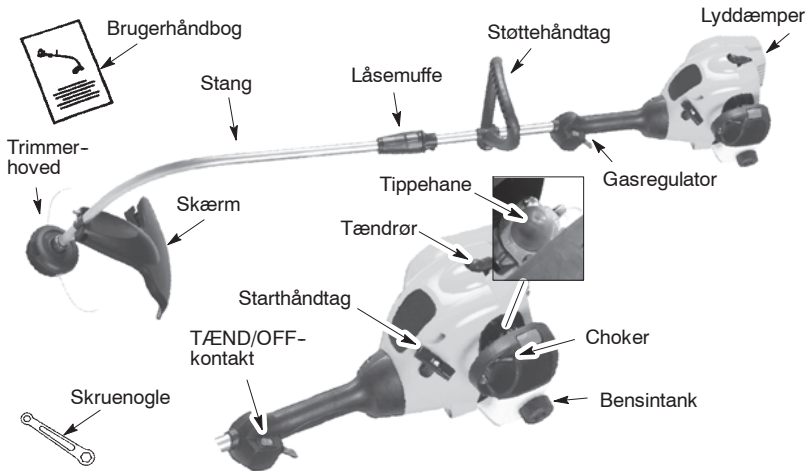

SYMBOLFORKLARING

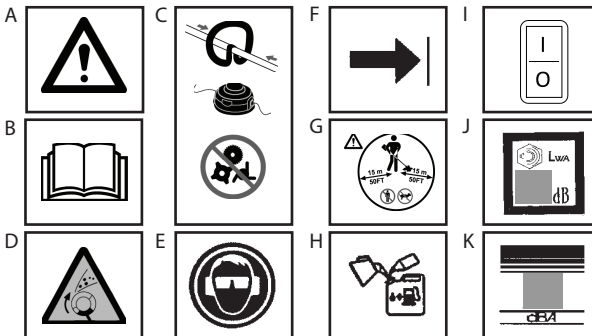

- A. **ADVARSEL!** Denne trimmer kan være farlig! Uforsigtig eller forkert brug kan medføre alvorlig personskade eller dødsfald.
- B. Læs brugerhåndbogen omhyggeligt, før du bruger trimmeren.
- C. Med dette håndtag, brug kun trimmerhoved. Brug aldrig klinger eller andet tilbehør.
- D. **ADVARSEL!** Trimmeren kan kaste genstande voldsomt. Du kan blive blind eller pådrage dig andre kvæstelser. Bær altid beskyttelsesbriller.
- E. Brug altid:
Hørevern
Beskyttelsesbriller eller visir
- F. Støtthåndtaget må kun placeres under pilen.
- G. Brugeren af trimmeren skal sørge for, at der ingen personer er til stede inden for en radius af 15 meter, når trimmeren er i drift. Når flere personer arbejder i samme område, skal der være en sikkerhedsafstand på mindst 15 meter.
- H. Brug blyfri benzin eller blyholdig benzin af god kvalitet og totaktsolie opblandet i forholdet 2,5%.
- I. Motorens tænd/sluk-kontakt
- J. Lydkraftniveau (med hensyn til Direktiv 2000/14/EC)
- K. Lydtryksniveau ved 7,5 meter

SIKKERHEDSREGLER

⚠ ADVARSEL: Elektriske havered-skaber skal altid anvendes med stor forsigtighed for at forebygge risikoen for brand og alvorlig personskade. Læs alle instruktioner omhyggeligt.

Dette elektriske redskab kan være farligt! Det er brugerens ansvar at overholde alle anvisninger og advarsler på redskabet og i brugerhåndbogen. Læs hele brugerhåndbogen, før du tager maskinen i brug! Sæt dig ind i, hvordan maskinen betjenes og bruges forsvarligt. Dette redskab bør kun bruges af personer, som har læst håndbogen og følger alle anvisninger og advarsler. Lad aldrig børn betjene maskinen.



BRUGERHÅNDBOG

SIKKERHEDSOPLYS-
NINGER OM MASKINEN

⚠ FARE: Brug aldrig græsknive, græsklinger eller savklinger. Maskinen er kun beregnet til trimmertråd. Brug af andet udstyr eller tilbehør øger risikoen for personskade.



⚠ ADVARSEL: Trimmertråden kan kaste genstande voldsomt. Du og andre personer kan få øjenskader eller andre kvæstelser. Brug beskyttelsesbriller og beskyttelse af benene. Pas på ikke at komme i kontakt med den roterende tråd.



Hold børn, tilskuere og dyr i en afstand af 15 meter fra maskinen. Stop straks maskinen, hvis andre personer nærmer sig.

Hvis der opstår situationer, som ikke er omtalt i håndbogen, skal du udvise forsigtighed og god dømmekraft. Kontakt forhandleren, hvis du har brug for hjælp.

BRUGERENS SIKKERHED

⚠ ADVARSEL: Denne maskine skaber et elektromagnetisk felt under brug. Dette felt kan i nogle tilfælde påvirke aktive eller passive medicinske implantater. For at reducere risikoen for alvorlige eller dødebringende

skader anbefaler vi, at personer med medicinske implantater kontakter deres læge og producenten af det medicinske implantat, før de tager maskinen i brug.

- Bær passende beklædning. Brug altid sikkerhedsbriller eller lignende øjenbeskyttelse når du bruger eller vedligeholder enheden (sikkerhedsbriller kan få ekstra). Øjenbeskyttelse skal være mærket Z87.
- Brug altid ansigts- eller støvmaske hvis arbejdet er støvet.
- Bær altid tykke, lange bukser, tøj med lange ærmer, støvler og handsker. Bruget af benværn anbefales af sikkerhedsgrunde.
- Brug altid fodværn. Du må ikke være barfodet eller have sandaler på. Hold dig væk fra trimmersnøren.
- Fastgør dit hår, så det kun når til skulderen. Fastgør eller fjern løst tøj eller tøj med løsthængende slips, stropper, duske, osv. Der er risiko for, at det kan fanges i bevægelige dele.
- Hvis du er fuldstændig helgaderet, kan du undgå at blive ramt af debris og dele af giftige planter, der kastes rundt af trimmertråden.
- Pas godt på. Brug ikke denne enhed når du er træt, ophidset eller under indflydelse af alkohol, narkotika eller medicin. Pas på hvad du gør; brug god dømmekraft.
- Anvend høreværn.
- Katalysatorlyddæmperen bliver meget varm både under brug og efter stop. Dette gælder også ved tomgangskørsel. Berøring kan give forbrændinger på huden. Vær opmærksom på brandfaren!
- Du må aldrig starte eller køre motoren i et lukket rum eller en lukket bygning. Indånding af udstødningsgasser kan medføre døden.
- Hold håndtagene fri for olie og brændstof.

SIKKERHEDSREGLER VED MASKINE/VEDLIGEHOLDELSE

- Afbryd kontakten til tændrøret, før du udfører vedligeholdelse, undtagen ved justering af karburatoren.
- Undersøg for, og udskift beskadigede eller løse dele før brug. Undersøg for, og reparér brændstofflækager før brug. Hold maskinen i god driftstand.
- Udskift dele på trimmerhovedet, hvis de er hakkede, revnede, knækkede eller på anden måde beskadigede, før du bruger maskinen.
- Vedligehold enheden ifølge anbefalede procedurer. Bliv ved med at afskære trimmersnøren til den rigtige længde.
- Anvend altid original snøre 2 mm i diameter. Brug aldrig ståltråd, reb, sejlgarn, osv.
- Sæt den påkrævede skærm rigtig på, før du bruger enheden. Brug kun det angivne trimmerhoved; vær sikker på, at det er rigtigt monteret og spændt godt til.
- Sørg for, at maskinen er samlet korrekt, som vist i denne håndbog.

- Foretag justering af karburatoren med understøttelse af den nederste del, så tråden ikke kommer i kontakt med andre genstande.
- Hold andre personer væk, når du justerer karburatoren.
- Brug kun anbefalede tilbehør og reservedele.
- Sørg for, at al vedligeholdelse og service, der ikke er forklaret i denne vejledning, foretages af et godkendt serviceværksted.

SIKKERHED VED BRÆNDSTOF

- Bland, og påfyld brændstof udendørs.
- Hold brændstof væk fra gnister og ild.
- Brug en beholder, der er beregnet til brændstof.
- Der må ikke ryges i nærheden af brændstof eller maskinen.
- Undgå at spilde brændstof eller olie. Tør spildt brændstof op.
- Gå mindst tre meter væk fra påfyldningsstedet, før du starter motoren.
- Stop motoren, og lad den køle af, før du fjerner brændstofdækslet.
- Opbevar altid benzin i en beholder, der er godkendt til brandfarlige væsker.

SIKKERHED VED BRUG

⚠ ADVARSEL: Undersøg området, før du bruger maskinen. Fjern genstande (sten, glasskår, søm, ståltråd osv.), som kan blive kastet af eller viklet ind i tråden. Massive genstande kan beskadige trimmerhovedet og slynges væk med alvorlig personskade til følge.

- Må kun bruges ved trimning, klipning og fejning. Må ikke bruges ved kantning, beskæring eller hækklipning.
- Sørg for god fodfæste, så du ikke mister balancen. Du må ikke strække dig.
- Hold hele kroppen væk fra lyddæmperen og den roterende tråd. Hold motoren under hoftehøjde. En varm lyddæmper kan forårsage alvorlige forbrændinger.

- Trim fra højre til venstre. Hvis der trimmes fra venstre side af skærmen, kastes debris væk fra operatøren.
- Brug kun ved dagslys eller ved kraftigt kunstigt lys.
- Brug kun til de formål, som beskrevet i denne vejledning.

TRANSPORT OG OPBEVARING

- Lad motoren køle af, og fastgør maskinen, inden den stilles bort eller transporteres i en bil.
- Tøm bensintanken, inden maskinen stilles bort eller transporteres. Brug al benzin i karburatoren ved at starte motoren og lade den køre, indtil den stopper.
- Opbevar maskine og brændstof på et sted, hvor brændstoffets dampe ikke kan nå gnister eller åben ild fra vandvarmere, elektriske motorer eller kontakter, ovne, m.v.
- Opbevar maskinen, så trådjusteringen ikke kan forårsage personskade. Maskinen kan hænges op i stang.
- Opbevar maskinen, så den ikke er tilgængelig for børn.
- Fastgør maskinen under transport.

SÆRLIGE BEMÆRKNINGER: Udsættelse for vibrationer pga. langvarig brug af benzindrevne værktøjer kan medføre beskadigelse af blodkar eller nerver i fingre, hænder eller led hos personer, som har tendens til kredsløbsforstyrrelser eller unormale hævelser. Der er konstateret sammenhæng mellem langvarig brug i koldt vejr og beskadigelse af blodkar hos normalt sunde personer. Hvis der opstår symptomer som følelsesløshed, smerte, tab af styrke, ændringer i hudfarve eller væv eller tab af følelsen i fingre, hænder eller led, skal du holde op med at bruge trimmeren og søge læge. Et antivibrationssystem garanterer ikke, at du undgår disse problemer. Personer, der bruger motorværktøjer jævnligt igennem længere tid, skal nøje overvåge deres egen fysiske tilstand samt værktøjets tilstand.

SAMLING

⚠ ADVARSEL: Kontrollér, at maskinen er korrekt samlet, og at alle tilspændingsskruer er spændt. Eftersé dele før brug. Brug aldrig beskadigede dele. Det er normalt at brændstoffilteret rasler i den tomme brændstoftank. Det er normalt at finde brændstofs- eller olierester på lyddæmperen på grund af fabrikantens indstillinger og tester.

SAMLING AF SKAFT

PAS PÅ: Mens skaftet samles skal enheden ligge på et plant underlag, så den ikke kan rulle.

1. Placer skaftets øverste og nederste del, så rillerne flugter.



2. Skub skaftets to dele sammen, til nederste del sidder helt fast i øverste del (skaftets dele går i indgreb).

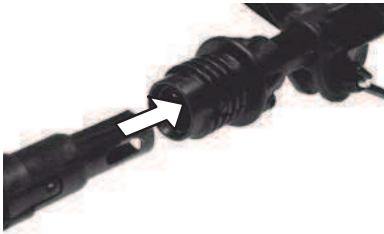

3. Skub nederste låsemuffe over øverste låsemuffe, og lås dem sammen ved at dreje den med uret.

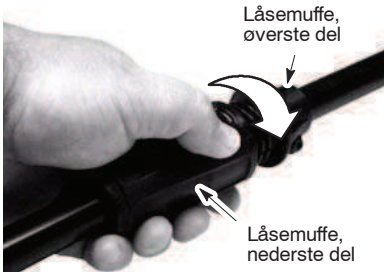

BEMÆRK: Hvis låsemufferne ikke kan strammes, er skaffets dele ikke helt i indgreb.

JUSTERING AF HÅNDTAGET

ADVARSEL: Når støttehåndtaget justeres, skal det sikres, at det forbliver over låsemufferne og under markeringen eller pilen på stangen.

1. Løsn vingemøtrikken på håndtaget.
2. Drej håndtaget på stangen opad til den ønskede position og stram vingemøtrikken igen.

MONTERING AF SKÆRMEN

ADVARSEL: Skærmen skal monteres korrekt. Skærmen giver delvis beskyttelse mod genstande, der slynges mod brugeren eller andre, og den er udstyret med en trådjustering, som afskærer overskydende tråd. Trådjusteringen (på undersiden af skærmen) er skarp, og du kan skære dig.

1. Fjern møtrikken fra skærmen.
2. Indsæt konsollen i stikket på skærmen.
3. Drej skærmen, til boltten passerer gennem huller i konsollen.
4. Sat møtrikken på igen og stram forsvarligt med skruenøgle (vedlagt).

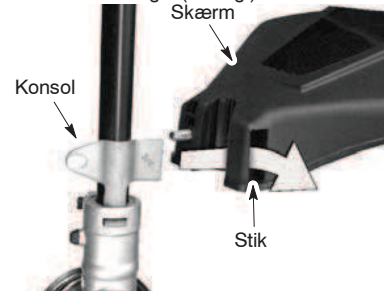

BRUG

ADVARSEL: Læs brændstofoplysningerne i sikkerhedsreglerne, inden du starter. Hvis du ikke forstår sikkerhedsreglerne, skal du ikke forsøge at hælde brændstof på løvblæseren. Kontakt et autoriseret serviceværksted.

PÅFYLDNING AF BRÆNDSTOF

ADVARSEL: Fjern brændstofdækslet langsomt, når der påfyldes. Denne motor er certificeret til drift med blyfri benzin. Før brug skal benzinen tilsættes en motorolie af god kvalitet, beregnet til luftkølede 2-taktsmotorer, i blandingsforholdet 40:1. Der opnås et 40:1 forhold ved at blande 5 liter blyfri benzin med 0,125 liter olie. BRUG IKKE motorolie til biler eller skibsmotorer. Disse olier

kan forårsage motorskader. Følg anvisningerne på beholderen med olie, når brændstoffet blandes. Når benzinen er tilsat olie, rystes beholderen et øjeblik for at sikre, at brændstoffet blandes godt. Læs og følg altid sikkerhedsforanstaltningerne, før der kommer brændstof på apparatet.

FORSIGTIG: Brug aldrig uførtynnet benzin i udstyret. Det vil give uoprettelige skader i motoren.

KRAV TIL BRÆNDSTOF

Brug blyfri benzin af god kvalitet. Lavest anbefalede oktantal er 90 (RON).

VIGTIGT

Hvis du bruger brændstof tilsat alkohol (mere end 10% alkohol), kan det forringe motordelen og motorens levetid betydeligt.

⚠ ADVARSEL: Brug af forkert brændstof og/eller smøremidler giver problemer som f.eks.: koblingsfejl, overophedning, dampplås, effekttab, forringet smøring, nedbrydning af brændstoffer, pakninger og indvendige karburatordele med mere. Alternative brændstoffer giver høj fugtoptagelse i brændstof-/olieblandingen, der får olie og brændstof til at skille.

SÅDAN STOPPER DU MASKINEN

- Sådan stoppes motoren, indstil kontakten på position OFF.

SÅDAN STARTER DU MASKINEN

⚠ ADVARSEL: Trimmerhovedet roterer, når motoren startes. Undgå enhver kontakt med lyddæmperen. En varm lyddæmper kan forårsage alvorlige forbrændinger.

START AF KOLD MOTOR (eller start efter påfyldning af brændstof)

Stilling ved start af motor

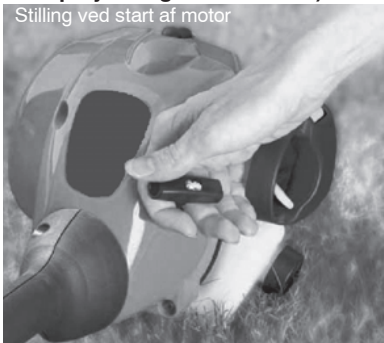

1. Placér maskinen på en plan overflade.
2. Flyt TÆND/OFF kontakten til TÆND.
3. Tryk langsomt på tippehanen 6 gange.
4. Skub chokerstangen til stillingen FULL CHOKE.
5. Drej gashåndtaget, og hold det der under de følgende trin.

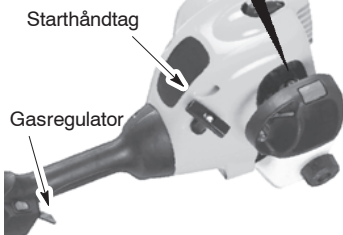
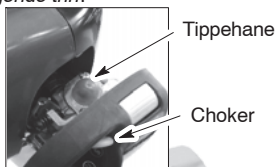

6. Tryk hurtigt i startsnorens håndtag, indtil det lyder som om motoren er ved at gå i gang, dog maksimalt 6 gange.
 7. Når det lyder som om motoren er ved at gå i gang, flyt chokerstangen til HALV CHOKER.
 8. Træk hurtigt i startsnoren, indtil motoren kører, dog maksimalt 6 gange. Hvis motoren ikke går i gang, efter du har trukket 6 gange (på HALV CHOKER), flyt chokerstangen til HEL CHOKER og tryk 6 gange på trigger-knappen. Tryk og hold gashåndtaget og træk i startsnoren 2 gange til. Flyt chokerstangen til HALV CHOKER og træk i startsnoren indtil motoren kører, dog maksimalt 6 gange.
- BEMÆRK:** Hvis motoren ikke går i gang, er den sikkert druknet. Fortsæt til STARTE EN DRUKNET MOTOR.
9. Når motoren går i gang, lad den løbe i 10 sekunder, flyt derpå chokerstangen til STOP CHOKER (RUN). Lad enheden køre 60 sekunder ved STOP CHOKER (RUN), før du giver slip på gashåndtaget.
- BEMÆRK:** Hvis motoren dør, når chokerstangen er sat på STOP CHOKER (RUN), flyt chokerstangen til HALV CHOKER og træk i rebet indtil motoren kører, dog maksimalt 6 gange.

STARTE EN VARM MOTOR

1. Flyt TÆND/OFF kontakten til TÆND.
2. Flyt chokerstangen til HALV CHOKER.
3. Tryk og hold gashåndtaget. Bliv ved med at trykke gashåndtaget, indtil motoren kører uhindret.
4. Træk hurtigt i startsnoren, indtil motoren går i gang, dog maksimalt 5 gange.
5. Lad motoren køre i 15 sekunder og flyt derpå chokerstangen til STOP CHOKER (RUN).

BEMÆRK: Hvis motoren ikke går i gang, træk i startsnoren 5 gange til. Hvis motoren stadigvæk ikke kører, er den sandsynligvis druknet.

SÆTTE EN DRUKNET MOTOR I GANG

Du sætter en druknet motor i gang ved at placere chokerstangen på STOP CHOKER (RUN). Træk derpå i snoren, for at fjerne ekstra brændstof fra motoren. Det kan være nødvendigt at trække enhedens starterhåndtag mange gange, alt efter hvor meget motoren er druknet.

Hvis enheden stadigvæk ikke går i gang, se under FEJLFINDINGSTABELLEN.

STILLING UNDER BRUG

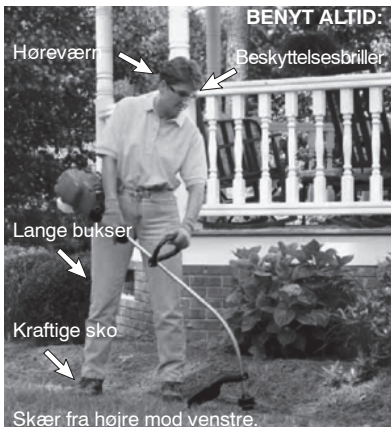

⚠ ADVARSEL: Brug altid øjenbeskyttelse og høreværn. Læn dig aldrig over trimmerhovedet. Der er risiko for, at sten eller debris kan ramme dig eller kastes ind i øjne eller ansigt og resultere i blindhed eller alvorlig tilskadekomst.

Kør ikke motoren med større hastighed end nødvendig. Skæretråden skærer effektivt, selv om du ikke giver motoren fuld gas. Der er mindre motorstøj og vibration ved lavere hastighed. Skæretråden holder længere, og der er mindre risiko for at den "svejer" på spolen.

Slå altid gashåndtaget fra, og lad motoren gå i tomgang, når du ikke trimmer.

Sådan standser du motoren:

- Slå gashåndtaget fra.
- Flyt TÆND/OFF-kontakten til OFF.

FREMFORING AF TRIMMERSNØRE

Fremfør tråden ved at slå bunden af skærehovedet let mod jorden, når motoren kører for fuld kraft. Metallingen til trådjustering, der er fastgjort på skærmen, skærer tråden i den korrekte længde.

⚠ ADVARSEL: Brug kun en rund snøre på 2 mm i diameter. Andre slags snører fremfører ikke ordentligt og bevirker, at skærehovedet ikke fungerer rigtigt, eller det kan resultere i alvorlig tilskadekomst. Brug ikke andre materialer, fx ståltråd, reb, sejlgarn, osv. Ståltråd kan knække af ved trimning og fungerer som et farligt kastevåben, der kan resultere i alvorlig tilskadekomst.

SKÆREMETODER

⚠ ADVARSEL: Brug laveste hastighed og overbelast ikke snøren, når du skærer omkring hårde genstande (fx sten, grus, stolper, osv.) idet det kan beskadige trimmerhovedet, vikles ind i snøren, eller kastes omkring og resultere i alvorlig fare.

- Spidsen af snøren trimmer. Du opnår det bedste resultat og mindst mulig slitage på snøren, hvis du ikke overbelast snøren i det område, der skal trimmes. Den rigtige og forkerte måde er vist nedenfor.

Spidsen af snøren trimmer

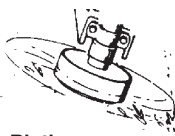

Rigtige

Overbelast snøren i det område der skal trimmes



Forkerte

- Snøren kan sagtens fjerne græs og ukrudt fra mure, hegn, træer og blomsterbed, men den kan ligeså nemt skære den sarte bark af træer eller trimme buske og hække.
- Giv ikke fuld gas når du trimmer eller afhøvler, for at forlænge snørens levetid og formindsk slitage på de store dele, især:
 - Ved små jobs.
 - Tæt på genstande, som snøren kan sno sig om, fx små stolper, træer eller ståltrådshegn.
- - Giv fuld gas ved græsslåning og fejning, for at opnå et godt resultat.

TRIMNING - Hold bunden af trimmerhovedet cirka 8 cm over jorden i en vinkel. Trim kun med selve snørens spids. Forcér ikke trimmesnøren ind i det område, der skal trimmes.

Trimning

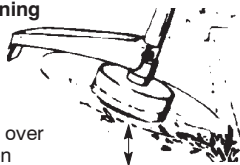

8 cm over jorden

AFHØVLING - Hvis du bruger afhøvleteknikken, kan du fjerne uønsket plantevækst helt ned til jordens overflade. Hold bunden af trimmerhovedet cirka 3 tommer 8 cm over jorden i en vinkel. Stryg snørens spids hen over jorden, rundt om træer, stolper, gravsten, osv. Denne teknik forlænger snørens levetid.

Afhøvling

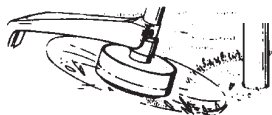

GRÆSSLÅNING - Din trimmer er ideel til græsslåning på steder, hvor almindelige græsslåmaskiner ikke kan nå. Hold snøren parallel med jorden når du skal slå græs. Undgå at skubbe hovedet ned i jorden, idet det kan resultere i at jorden afhøvles og at redskabet bliver beskadiget.

Græsslaning

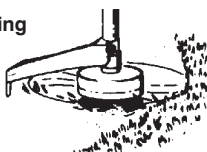

Fejning

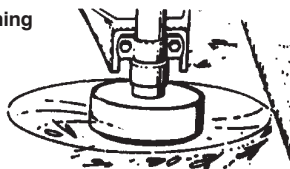

FEJNING - Den roterende snøres viftebevægelse kan bruges til at blæse løst debris væk fra området. Hold snøren parallel med, og over overfladeområdet og sving redskabet fra side til side.

VEDLIGEHOLDELSE

⚠ ADVARSEL: Afbryd kontakten til tændrøret, før du udfører vedligeholdelse, undtagen ved justering af karburatoren.

SE EFTER OM DER ER LØSE FASTGØRELSESELEMENTER OG DELE

- Tændrørsledning
- Luffilter
- Indkapslede skruer
- Skruer til støttehåndtag
- Debris skærm

UNDERSØG, OM DER ER BESKADIGEDE ELLER SLIDTE DELE

Kontakt en autoriseret serviceforhandler for udskiftning af beskadigede eller slidte dele.

- TÆND/OFF kontakt. Sørg for at kontakten fungerer korrekt ved at flytte kontakten til OFF positionen. Vær sikker på at motoren stopper, start derefter motoren og fortsæt.
- Benzintank. Brug ikke løvblæseren, hvis benzintanken er beskadiget eller utæt.
- Debris skærm. Brug ikke enheden, hvis den er beskadiget.

EFTERSE OG RENGØR ENHED OG OVERFØRINGSBILLEDER

- Efter hver brug skal hele enheden efterses for løse eller beskadigede dele. Rengør enheden og overføringsbillederne med en fugtig klud med et mildt rensmiddel.
- Tør løvblæseren af med en ren tør klud.

RENS LUFTFILTERET

Et snavset luftfilter nedsætter motorens ydeevne og øger brændstofforbruget og mængden af skadelige udslip. Rens altid luftfilteret efter fem timers drift.

1. Rens dækslet og området omkring dækslet for at forhindre snavs i at falde ind i karburatoren, når det tages af.
2. Fjern delene som vist.

BEMÆRK: Rens ikke filteret i benzin eller brændbar væske. Dette kan medføre brandfare og udslip af skadelige gasser.

3. Vask filteret i sæbe og vand.
4. Lad filteret tørre.
5. Udskift dele.

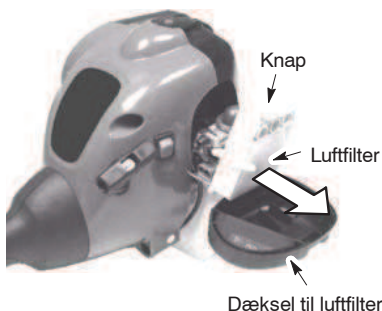

UDSKIFT TÆNDRØR

Udskift tændrør en gang om året for at sikre, at motoren starter lettere og går bedre. Indstil tændrørets elektrodeafstand til 0,6 mm. Tændingsindstilling er fast, ikke justerbar.

1. Drej rundt, træk dernæst tændrørsmuffe af.
2. Fjern tændrør fra cylinder og bortskaf.
3. Udskift med Champion QCJ-6Y tændrør og stram med en 19 mm topnøgle.
4. Sæt tændrørsmuffen på igen.

ERTERSYN OG JUSTERINGER

UDSKIFTNING AF SNØRE

1. Tryk fligene på begge sider af trimmehovedet ind, og fjern dæksel og spole.

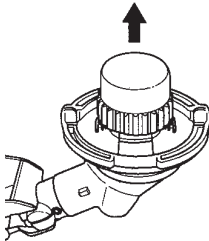
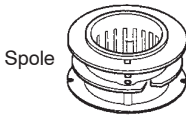
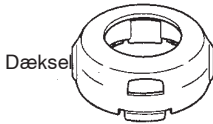
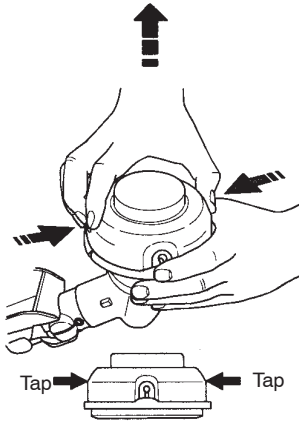

2. Tag eventuel resterende tråd af.
3. Rens alle dele for snavs. Udskift spolen, hvis den er beskadiget.
4. Udskift med en oprullet spole, og udskift tråden med en tråd, der er 8 meter lang og 2 mm i diameter.

⚠ ADVARSEL: Brug aldrig ståltråd, reb, tråd osv., som kan knække af og forårsage skade ved at flyve gennem luften.

5. Når der sættes en ny tråd på den gamle spole, skal spolen holdes som vist på den nedenstående figur.
6. Bøj tråden, og sæt den bøjede tråd ind i spalten i spolens midterrand. Sørg for, at tråden falder på plads i spalten.

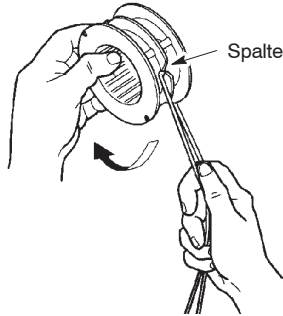

7. Hold fingeren mellem trådene, og spol dem jævnt og fast i retning med uret.

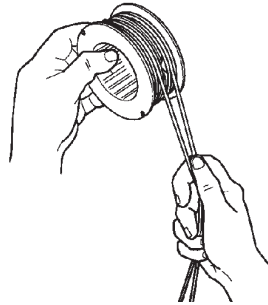

8. Anbring tråden i styrespalterne.

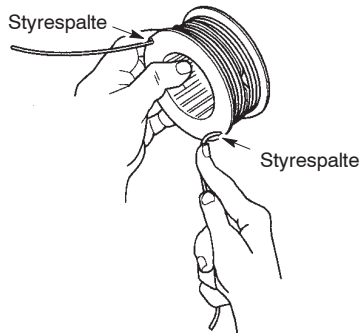

9. Anbring spolen i dækslet.

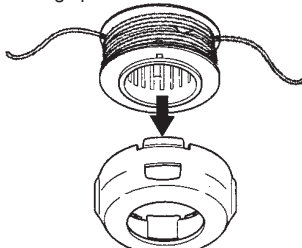

10. Sæt enderne af trådene ind gennem hullerne i siden af dækslet.

Huller til tråd

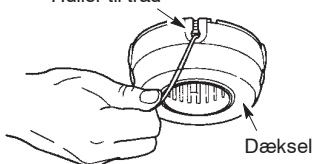

11. Sæt spole og dæksel tilbage på trimmerhovedet. Skub, indtil dækslet klikker på plads.

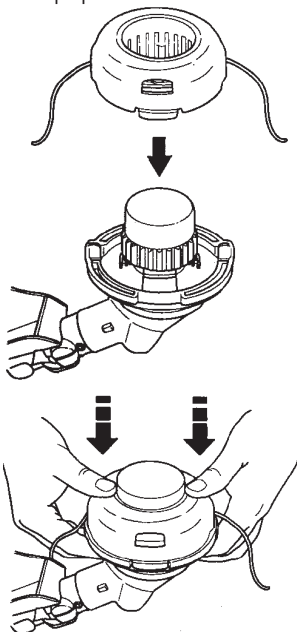

JUSTERING AF KARBURATOR

⚠ ADVARSEL: Hold folk på afstand når der udføres justeringer på tomgangshastigheden. Trimmerhovedet drejer rundt det meste af denne procedure varighed. Vær iført beskyttelsesudstyr og overhold alle sikkerhedsforanstaltninger.

Karburatoren er omhyggeligt indstillet på fabrikken. Justering af tomgangshastigheden kan være nødvendig, hvis nogle af følgende tilstande bemærkes:

- Motoren går ikke i tomgang, når gashåndtaget udløses.

Udfør justeringer med enheden understøttet, så skæringsanordningen ikke rører jorden og ikke er berøring med nogle genstande. Hold enheden med hånden, mens den kører og udfør justeringer. Hold alle kropsdele væk fra skæringsanordningen og lydporten.

Justering af tomgangshastigheden

Lad motoren gå i tomgang. Justér tomgangshastigheden indtil motoren kører uden at gå i stå (tomgang for langsom).

- Drej tomgangshastighedsskruen med uret for at øge motorens hastighed, hvis motoren går i stå eller dør.
- Drej tomgangshastighedsskruen mod uret for at sænke motorens hastighed.

BEMÆRK: Når der anvendes Aspen 2T brændstof, kan motorens acceleration blive langsommere.

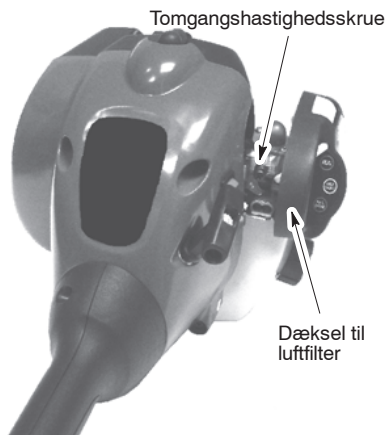

Hvis yderligere hjælp er nødvendig, eller hvis der er tvivl om denne procedure, kontakt en autoriseret serviceforhandler.

HENSTILLING I LÆNGERE TID



ADVARSEL: Efter hver brug:

- Lad motoren køle af, og spænd løvblæseren fast, inden den stilles bort eller transporteres.
- Opbevar maskine og brændstof et godt udluftet sted, hvor brændstofdampe ikke kan nå frem til gnister eller flammer fra vandvarmere, el-motorer, kontakter og ovne m.m.
- Tøm bensintanken, inden maskinen stilles bort eller transporteres.
- Opbevar maskine og brændstof et sted, som børn med sikkerhed ikke har adgang til.
- Opbevar løvblæseren med alle skærme påmonteret. Anbring løvblæseren sådan, at en skarp genstand ikke ved et uheld kan forårsage personskade.

VINTEROPBEVARING

Gør enheden klar til opbevaring i slutningen af sæsonen, eller hvis der går mere end 30 dage før den skal i brug:

- Hvis din enhed skal opbevares i et stykke tid:
- Rengør hele enheden før den opbevares i længere tid.
 - Opbevar på et rent og tørt sted.
 - Smør de eksterne metalsider en lille smule.

MOTOREN

- Tag tændrøret ud, og hæld en teskefuld totaktsmotorolie (beregnet til luftkøling) ind gennem tændrørsåbningen. Træk langsomt i startsnoren otte til ti gange for at fordele olien.
- Udskift tændrøret med et nyt tændrør af den anbefalede type og med det anbefalede temperaturinterval.
- Rens luftfilteret.
- Undersøg hele løvblæseren for løse skruer, møtrikker og bolte. Udskift alle beskadigede, ødelagte eller slidte dele.
- Start hver sæson med frisk brændstof, som har det rigtige blandingsforhold mellem olie og benzin.

ANDET

- Opbevar ikke benzin fra en sæson til den næste.
- Udskift benzinkanden, hvis den begynder at ruste.

FEJFINDINGSTABEL



ADVARSEL: Fjern tilslutningen til tændrøret, før du foretager vedligeholdelse, medmindre du foretager karburatorjusteringer.

FEJL	FORDI	OPLØSNING
Motor starter ikke.	<ol style="list-style-type: none"> 1. Kontakten på position OFF. 2. Motor druknet. 3. Brændstoftank tom. 4. Tændrør tænder ikke. 5. Brændstof når ikke karburator. 6. Karburator kræver justering. 	<ol style="list-style-type: none"> 1. Flyt TÆND/OFF kontakten til TÆND. 2. Se "Startinstruktioner." 3. Fyld tank med kottekt brændstofblanding. 4. Installer nyt tændrør. 5. Undersøg for snavset brændstoffilter. Udskift. Undersøg for bugtet eller revnet brændstofflinie. Reparer eller udskift. 6. Kontakt en autoriseret serviceforhandler.
Motor vil ikke gå korrekt i tomgang.	<ol style="list-style-type: none"> 1. Karburator kræver justering. 2. Krumtapakselpakninger slidte. 3. Kompression lav. 	<ol style="list-style-type: none"> 1. Se "Justering af Karburetor." 2. Kontakt en autoriseret serviceforhandler. 3. Kontakt en autoriseret serviceforhandler.
Motor vil ikke accelerere, mangler kraft eller går i stå ved belastning.	<ol style="list-style-type: none"> 1. Luffilter snavset. 2. Tændrør tilsmudset. 3. Karburator kræver justering. 4. Kulopbygning. 5. Kompression lav. 	<ol style="list-style-type: none"> 1. Rens eller udskift luffilter. 2. Rens eller udskift tændrør. Genjuster elektrodeafstand. 3. Kontakt en autoriseret serviceforhandler. 4. Kontakt en autoriseret serviceforhandler. 5. Kontakt en autoriseret serviceforhandler.
Motor ryger for meget.	<ol style="list-style-type: none"> 1. Choker delvis aktiveret. 2. Brændstofblanding ukorrekt. 3. Luffilter snavset. 4. Karburator kræver justering. 	<ol style="list-style-type: none"> 1. Juster choker. 2. Tøm brændstoftank og genopfild med korrekt brændstofblanding. 3. Rens eller udskift luffilter. 4. Kontakt en autoriseret serviceforhandler.
Motor løber varm.	<ol style="list-style-type: none"> 1. Brændstofblanding ukorrekt. 2. Tændrør ukorrekt. 3. Karburator kræver justering. 4. Kulopbygning. 	<ol style="list-style-type: none"> 1. Tøm brændstoftank og genopfild med korrekt brændstofblanding. 2. Udskift med korrekt tændrør. 3. Kontakt en autoriseret serviceforhandler. 4. Kontakt en autoriseret serviceforhandler.

OVERENSSTEMMELSESERKLÆRING

EU Overensstemmelseserklæring

Navn på udsteder: Husqvarna AB, SE-561 82 Huskvarna, Sverige (Tlf.: +46-36-146500)

Husqvarna AB er eneansvarlig for trimmer- og/eller buskrydderplatformen/-platformene LT25NCOP, der repræsenterer modellen/modellerne TRIMMAC fra 2013-serienumrene og fremefter. Platformnummeret og modelnummeret er tydeligt angivet med almindelig tekst på typeskiltet sammen med årstallet og efterfølgende serienumre.

Formålet med erklæringen, som beskrevet ovenfor, er i overensstemmelse med kravene i Rådets direktiver:

2006/42/EF	"om maskiner"	af 17. maj 2004
2004/108/EF	"om elektromagnetisk kompatibilitet"	af 15. december 2004
2000/14/EF	"om støjemission i miljøet"	af 8. maj 2000

De erklærede lydeffektværdier er angivet i brugervejledningens tekniske datablad i overensstemmelse med Bilag V.

Der er anvendt følgende standarder:

EN ISO 12100:2010, EN ISO 11806-1:2011, CISPR 12:2007, ISO 14982:2009

Bemyndiget organ: TÜV Rheinland LGA Products GmbH
Bemyndiget organ for maskiner (bemyndiget i henhold til 0197)
Tillystraße 2 - 90431 Nürnberg, Tyskland

TÜV Rheinland N.A. har udført en frivillig typeafprøvning på vegne af Husqvarna AB og udstedt AK72133347.01 – typeafprøvningsattest. Denne attest for frivillig typeafprøvning gælder for alle produktionssteder og oprindelseslande, som angivet på produktet. Den leverede trimmer og/eller buskrydder stemmer overens med det eksemplar, der har gennemgået EF-typeafprøvningen.

Underskrevet på vegne af: Husqvarna AB, Huskvarna, Sverige, 01-10-2013



Ronnie E. Goldman, Teknisk direktør (autoriseret repræsentant og ansvarlig for den tekniske dokumentation)

TEKNISKE DATA

MODEL: TRIMMAC (LT25NCOP)

MOTOR

Slagvolumen, cm ³	25
Ved maksimal maskinkraft, o/m	8000
Akslens højeste rotationsfrekvens, o/m	10000
Motorhastighed ved akslens anbefalede højeste rotationsfrekvens, o/m	10000
Anbefalet hastighed i tomgang, o/m	4000
Maksimal maskinkraft, målt i	
overensstemmelse med ISO 8893, kW	0,6
Lyddæmper med katalysator	Ja

TÆNDINGSSYSTEM

Tændrør	Champion QCJ-6Y
Elektrodeafstand, mm	0,6

BRÆNDSTOF OG SMØRESYSTEM

Bensintankens kapacitet, cm ³	340
Brændstofforbrug ved maksimal maskinkraft, målt i overensstemmelse med ISO 8893, g/t	407
Specifikt brændstofforbrug ved maksimal motorkraft, målt i overensstemmelse med ISO 8893, g/kWt	768

VÆGT

Uden skæreudstyr eller skærm , med tom tank, kg	3,9
---	-----

STØJEMMISSIONER

(se anm. 1)

Lydeffektniveau, målt dB(A)	109
Lydeffektniveau, garanteret L _{WA} dB(A)	115

LYDNIVEAUER

(se anm. 2)

Ækvivalent lydtryksniveau ved brugerens ører målt i henhold til EN ISO11806 og ISO 22868, dB(A)	
Udstyret med trimmerhoved (original)	100

VIBRATIONSNIVEAUER

Ækvivalente vibrationsniveauer (a_{h_v,eq}) i håndtag målt i henhold til EN ISO 11806 og ISO 22867, m/s²

Udstyret med trimmerhoved (original), venstre/højre	8,9/7,5
---	---------

Anm.1: Emission af støj til omgivelserne målt som lydeffekt (L_{WA}) i henhold til Rådets direktiv 2000/14/EF. Rapporteret lydeffektniveau for maskinen er målt med det originale skæreudstyr, der giver det højeste niveau. Forskellen mellem garanteret og målt lydeffekt er, at den garanterede lydeffekt også omfatter spredning i måleresultatet og variationerne mellem forskellige maskiner af samme model i henhold til direktivet 2000/14/EF.

Anm.2: Rapporterede data for ækvivalent lydtryksniveau for maskinen har en typisk statistisk spredning (standardafvigelse) på 1 dB(A).

Anm.3: Rapporterede data for et ækvivalent vibrationsniveau har en typisk statistisk spredning (standardafvigelse) på 1 m/s².

Model TRIMMAC (5/16 RH akselgevind)		
Godkendt tilbehør	Type	Skæreudstyr / skærm, art. nr.
Trimmerhoved	TNG7 (Tråd med Ø 2 mm)	537419223 / 530096229

TRIMMERIN OSAT

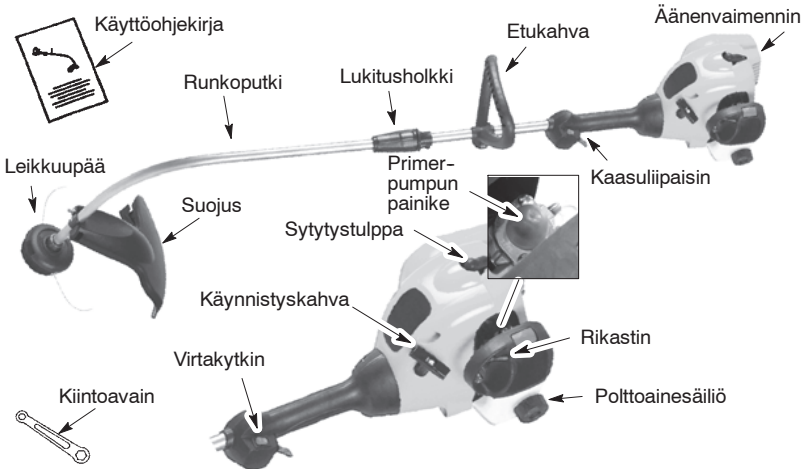

SYMBOLIEN SELITYKSET

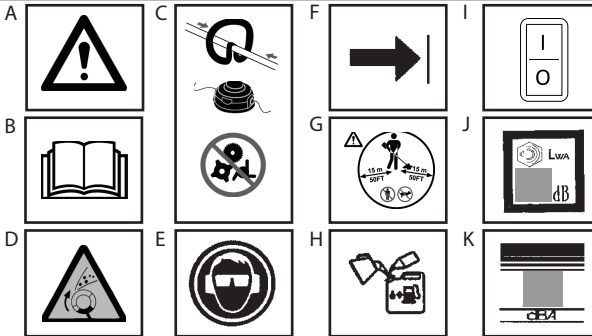

- A. **VAROITUS!** Trimmerin käytössä on oltava varovainen! Laitteen huolimaton tai väärä käyttö voi aiheuttaa vakavan loukkaantumisen.
- B. Perehdy huolellisesti ohjekirjan sisältöön ennen trimmerin käyttöönottoa.
- C. Tämän kahvan kanssa saa käyttää ainostaan trimmerin leikkuupäätä. Älä kiinnitä laitteeseen koskaan teriä tai viuhkavia välineitä.
- D. **VAROITUS!** Trimmeri saattaa singota esineitä suurella voimalla. Lentävät kappaleet saattavat aiheuttaa näön menetyksen tai muun vammaan. Käytä aina suojalaseja.
- E. Käytä aina:
Kuulonsuojaimia ja
Suojalaseja tai visiiriä
- F. Etukahvan saa sijoittaa vain nuolen alapuolelle.
- G. Trimmerin käyttäjän on varmistettava, ettei 15 metriä lähempänä ole muita henkilöitä työskentelyn aikana. Jos samalla alueella on useita trimmerin käyttäjiä, kaikkien on noudatettava vähintään 15 metrin turvaetäisyyttä.
- H. Käytä lyijytöntä tai lyijypitoista bensiiniä, johon on sekoitettu 2,5 % kaksitahtiöljyä.
- I. Moottorin virtakytkin
- J. Äänen tehotaso (liittyen Direktiiviin 2000/14/EY)
- K. Äänen painetaso 7,5 metrin etäisyydellä

TURVAMÄÄRÄKSET

VAROITUS: Puutarhanhoitolaitteiden käytössä on aina noudatettava turvallisuusohjeita tulipalon ja vakavien loukkaantumisten välttämiseksi. Lue kaikki ohjeet ja noudata niitä.

Tämän laitteen käytössä on oltava varovainen! Käyttäjän on huolehdittava, että tämän ohjekirjan ohjeita noudatetaan ja laitteen varoitukset huomioidaan. Lue ohjekirja läpi ja perehdy laitteen oikeaan käyttötapaan ja sen säätimien toimintaan. Kaikkien laitetta käyttävien henkilöiden on noudatettava tässä ohjekirjassa mainittuja turvamääräyksiä. Älä koskaan anna lasten käyttää tätä laitetta.



KÄYTTÖOHJEKIRJA



LAITTEESSA OLEVAT TURVAOHJEET

VAARA: Älä koskaan käytä laitteessa teriä tai metallilankaa. Tämä laite on tarkoitettu käytettäväksi ainoastaan siiman avulla leikkaamiseen. Muiden lisälaitteiden tai varusteiden käyttö lisää onnettomuusriskiä.



VAROITUS: Ruohotrimmerin siima saattaa singota esineitä suurella voimalla. Lentävät kappaleet saattavat aiheuttaa näön menetyksen tai muun vamman. Käytä suojalaseja ja -vaatetusta. Älä päästä pyörivää siimaa liian lähelle itseäsi.



Huolehdi, ettei 15 metrin etäisyydellä ole muita henkilöitä tai eläimiä. Sammuta laite välittömästi, jos joku lähestyy sinua laitteen kädessä. Käytä tervettä järkeä tilanteissa, joita ei ole käsitelty tässä ohjekirjassa. Jos tarvitset apua, ota yhteys valtuutettuun huoltoilikeeseen.

KÄYTÄ LAITETTA TURVALLISESTI

VAROITUS: Kone muodostaa käytön aikana sähkömagneettisen kentän. Kenttä saattaa joissakin tapauksissa häiritä aktiivisten tai passiivisten lääketieteellisten implanttien toimintaa. Vakavien tai kohtalokkaiden

onnettomuuksien ehkäisemiseksi kehotamme lääketieteellisiä implanteja käyttäviä henkilöitä neuvottelemaan lääkärin ja lääketieteellisen implantin valmistajan kanssa ennen koneen käyttämistä.

- Pukeudu asianmukaisesti. Käytä suojalaseja tai visiriä käyttäessäsi laitetta tai suorittaessasi kunnossapitotoimenpiteitä.
- Käytä aina hengitys- tai kasvosuojainta käyttäessäsi laitetta pölyisissä olosuhteissa.
- Käytä pitkiä housuja, pitkähihaista puseroa tai takkia, saappaita ja käsineitä. Suojalahkeiden käyttö on suositeltavaa.
- Käytä aina tukevia kenkiä. Älä koskaan käytä laitetta avojaloin tai sandaaljeissa.
- Pitkät hiukset on pidettävä kiinni. Älä käytä riippuvia koruja, löysiä vaatteita, solmiota tai vaatteita, joista riippuu tupsuja, naruja jne. Ne voivat tarttua laitteen liikkuviin osiin.
- Älä käytä laitetta, jos olet väsynyt, sairas tai alkoholin, huumaavien aineiden tai lääkkeiden vaikutuksen alaisena. Säilytä tarkkaavaisuus ja käytä tervettä järkeä.
- Käytä kuulonsuojaimia.
- Katalysaattoriäänen- vaimennin on erittäin kuuma sekä käytön aikana että pysäyttämisen jälkeen. Tämä koskee myös joutokäyntiä. Kosketus voi aiheuttaa palovammoja iholle. Huomioi tulipalon vaara!
- Älä koskaan käynnistä tai käytä moottoria suljetussa tilassa. Laitteen pakokaasujen hengittäminen on hengenvaarallista.
- Pidä kädensijat puhtaina öljystä ja polttoaineesta.

HUOLEHDI LAITTEEN KÄYTTÖKUNNONSTA

- Irrota sytytystulpan johdin ennen kunnossapitotoimenpiteitä, paitsi silloin kun säädät kaasutinta.
- Tarkista ennen jokaista käyttökertaa, onko laitteessa vaurioituneita tai löysällä olevia osia. Vaihda vahingoittuneet osat tarvittaessa. Tarkista myös, ettei polttoainesäiliö vuoda. Korjaa tarvittaessa. Pidä laite asianmukaisessa käyttökunnossa.
- Tarkista ennen jokaista käyttökertaa, onko leikkuupäässä vaurioituneita osia. Vaihda tarvittaessa.
- Suorita suositellut kunnossapitotoimenpiteet. Pidä siima sopivan pituisena.
- Käytä vain 2 mm vahvuista siimaa. Älä koskaan käytä metallilankaa, narua tms.
- Aseenna suojus kunnolla paikalleen ennen kuin käytät laitetta. Käytä vain laitteeseen kuuluvaa leikkuupäätä. Varmista, että leikkuupää on oikein asennettu ja kunnolla kiinni.
- Varmista, että laite on koottu oikein tämän ohjekirjan ohjeiden mukaisesti.
- Kun säädät kaasutinta, tue laite alareunastaan siten, ettei siima pääse koskemaan mihinkään.

- Älä päästä muita ihmisiä lähelle, kun säädät kaasutinta.
- Käytä ainoastaan suositeltuja varaosia ja lisälaitteita.
- Suorita vain tässä käyttöohjeessa kuvattuja kunnossapitotoimenpiteitä. Anna valtuutetun huolto liikkeen tehdä muut huoltotyöt.

KÄSITTELE POLTTOAINETTA HUOLELLISESTI

- Sekoita polttoaine ja kaada sitä säiliöön ulkoilmassa.
- Pidä polttoaine kaukana kipinöistä ja avotulesta.
- Käytä polttoaineen säilytykseen hyväksyttyä astiaa.
- Älä tupakoi äläkä anna muidenkaan tupakoida polttoaineen tai laitteen läheisyydessä.
- Varo läikyttämästä polttoainetta tai öljyä. Pyyhi pois yli valunut polttoaine.
- Siirry vähintään 3 metrin päähän polttoaineen säilytys- ja täyttöpaikasta ennen kuin käynnistät laitteen.
- Pysäytä moottori ja anna sen jäähtyä ennen kuin avaat polttoainesäiliön korkin.
- Säilytä polttoaine aina syttyville nesteille hyväksytyssä säilytysastiassa.

LEIKKAA TURVALLISESTI

- VAROITUS:** Tarkista leikattava alue ennen käyttöä. Poista kivet, lasinkappaleet, naulat, johdot ja muut esineet, jotka siima voi singota ilmaan tai jotka voivat takertua siimaan. Kovat esineet voivat vahingoittaa leikkuupäätä ja sinkoutuessaan aiheuttaa vakavan vamman.
- Käytä laitetta vain ruohon leikkaamiseen, trimmaamiseen, puhdistusleikkaamiseen ja lakaisemiseen. Älä käytä laitetta pensasaitojen tai oksien leikkaamiseen.
 - Säilytä tukeva asento ja tasapaino. Älä kurota liikaa eteenpäin.
 - Varo koskemasta äänenvaimentimeen ja pyörivään siimaan. Pidä moottori vyötärökorkeuden alapuolella. Kuuma äänenvaimennin voi aiheuttaa vakavia vammoja.
 - Leikkaa oikealta vasemmalle. Vasemmalla reunalla leikatessa roskat lentävät pois päin käyttäjästä.

- Käytä laitetta vain päivänvalossa tai hyvässä keinovalaistuksessa.
- Käytä laitetta vain tässä ohjekirjassa mainittuihin tehtäviin.

KULJETUS JA SÄILYTYS

- Anna moottorin jäähtyä ja varmista laitteen paikallaan pysyminen varastoinnin ja kuljetuksen aikana.
- Tyhjennä polttoainesäiliö ennen laitteen varastointia tai kuljetusta. Käytä kaasuttimeen jäänyt polttoaine loppuun käynnistämällä moottori ja antamalla sen käydä, kunnes se pysähtyy.
- Älä säilytä laitetta tai polttoainetta suljetussa tilassa, jossa polttoaineesta haihtuva kaasu voi syttyä vedenlämmittimen, sähkömoottorin, uunin tms. synnyttämien kipinöiden tai avotulen vuoksi.
- Varastoi laite siten, ettei siiman katkaisuterä voi vahingoittaa ketään. Laite voidaan ripustaa runkoputkesta.
- Säilytä laite lasten ulottumattomissa.
- Varmista koneen kiinnitys kuljetuksen aikana.

TURVALLISUUTTA KOSKEVA

HUOMAUTUS: Bensiniikäyttöisten työkalujen pitkäaikaisessa käytössä tapahtuva altistuminen tärinälle saattaa verenkiertohäiriöille alttiilla henkilöillä vahingoittaa sormien, käsien ja nivelten verisuonia ja hermoja tai aiheuttaa niiden epänormaalia turpoamista. Laitteen pitkäaikaisella käytöllä kylmissä olosuhteissa on todettu olevan yhteys verisuonten vahingoittumiseen muuten terveillä ihmisillä. Lopeta laitteen käyttö ja ota yhteys lääkäriin, jos sinulla on seuraavanlaisia oireita: tunnottomuus, kipu, sormivoiman heikentyminen, muutokset ihossa tai sormien, käsien tai nivelten turtuminen. Laitteeseen asennettu tärinänpoistojärjestelmä ei takaa näitä ongelmilta vältymistä. Henkilöiden, jotka käyttävät moottorikäyttöisiä työkaluja säännöllisesti ja pitkäaikaisesti, pitää huolehtia terveydentilansa sekä tämän laitteen säännöllisestä tarkastamisesta.

KOKOAMINEN

VAROITUS: Tarkista, että laite on koottu kunnolla ja että kaikki kiristimet on kiristetty tiukasti kiinni.

Tarkista, ettei laitteessa ole vaurioituneita osia. Vaihda tarvittaessa.

Polttoainesuodattimen kolina tyhjässä polttoainesäiliössä on normaali ilmiö.

Polttoaineen tai öljyn jäänteiden esiintyminen äänenvaimentimessa on normaalia tehtaalla tehtyjen kaasuttimen säätöjen ja testausten vuoksi.

PUTKEN KOKOAMINEN

HUOMAA: Kokoa putki tasaisella alustalla, jotta laite pysyy vakaana.

1. Sovita ylempään ja alemman runkoputken urat toisiinsa.



2. Työnnä putkia yhteen, kunnes alempi putki on täysin paikoillaan ylemmässä runkoputkessa (putket lukittuvat paikoilleen).

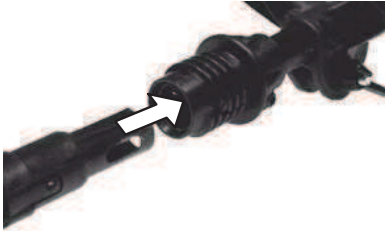

3. Liu'uta alemman runkoputken lukitusholkki ylemmän runkoputken lukitusholkin yli ja kiristä kääntämällä myötäpäivään.



HUOM: Jos lukitusholkki ei kiristy, putket eivät ole kunnolla paikoillaan.

ETUKAHVAN SÄÄTÄMINEN

VAROITUS: Kun säädät etukahvaa, varmista, että se jää lukitusholkki ja runkoputkeen kiinnitetyn nuolen tai merkinnän väliin.

1. Löysää kädensijan siipimutteriä.
2. Käännä kädensija ylös. Kiristä siipimutteri.

SUOJUKSEN KIINNITTÄMINEN

VAROITUS: Suojus on asennettava kunnolla paikalleen. Suojus takaa käyttäjälle ja muille henkilöille osittaisen suojan lentäviltä kappaleilta. Suojukseen kuuluu myös siiman katkaisuterä, jonka tehtävänä on katkaista liian pitkä siima. Katkaisuterää (suojuksen alapuolella) on varottava, koska se voi aiheuttaa haavoja.

1. Irrota suojuksen kiinnitysmutteri suojuksesta.
2. Aseta kiinnike suojuksessa olevaan loveen.
3. Kierrä suojusta, kunnes pultti osuu kiinnikkeessä olevaan reikään.
4. Asenna mutteri takaisin ja kiristä se kiintoavaimella (sisältyy toimitukseen).

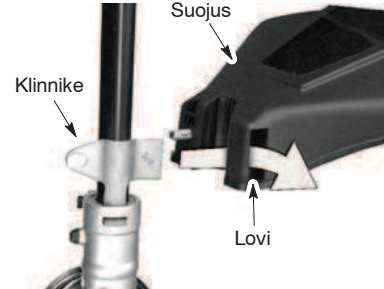

KÄYTTÖ

VAROITUS: Lue turvamääräysten polttoaineen käsittelyä koskeva kappale ennen laitteen käytön aloittamista. Ellet ymmärrä turvamaäräyksiä, älä lisää polttoainetta polttoainesäiliöön. Ota yhteys valtuutettuun huoltoiliikkeeseen.

POLTTOAINEEN LISÄÄMINEN

VAROITUS: Irrota polttoainesäiliön korkki varovasti, kun lisäät polttoainetta.

Tässä moottorissa tulee virallisen hyväksynnän mukaisesti käyttää lyijytöntä bensiiniä. Ennen käyttöä bensiiniin on sekoitettava

korkealaatuista ilmajähdytteistä 2-tahtimoottoriöljyä, jonka sekoitussuhde on 40:1. Sekoitussuhde 40:1 saadaan sekoittamalla 5 litraan lyijytöntä bensiiniä 0,125 litraa öljyä. **ÄLÄ** käytä autoöljyä tai laivoöljyä, sillä ne vaurioittavat moottoria. Noudata polttoaineen sekoittamisessa öljyastian merkittyjä ohjeita. Kun öljy on lisätty bensiiniin, ravistele säiliötä hetken aikaa varmistaaksesi, että polttoaine sekoittuu hyvin. Lue polttoainetta koskevat turvallisuusohjeet ennen kuin täytät laitteen polttoainesäiliön.

HUOM: Älä käytä laitteessa koskaan pelkkää bensiiniä. Se aiheuttaa pysyviä moottorivaurioita.

POLTTOAINEEN VAATIMUKSET

Käytä korkealaatuista lyijytöntä bensiiniä. Alhaisin suositeltu oktaaniluku on 90 (RON).

TÄRKEÄÄ

Alkoholisekoitteisten polttoaineiden (yli 10% alkoholia) käyttö voi aiheuttaa vakavia moottorin toiminta- ja kestävyysongelmia.

VAROITUS: Väärän polttoaineen ja/tai voiteluaineen käyttö voi aiheuttaa esimerkiksi seuraavanlaisia ongelmia: huono kytkimen kytkeytyminen, ylikuumentuminen, höyrylukko, tehohäviöt, riittämätön voitelu, polttoaineputkiston, tiivisteiden ja kaasuttimen sisäisten komponenttien vaurioituminen jne. Alkoholisekoitteiset polttoaineet aiheuttavat runsasta kosteuden imeytymistä polttoaineen ja öljyn seokseen, mistä on seurauksena öljyn ja polttoaineen erottuminen.

MOOTTORIN PYSÄYTTÄMINEN

- Pysäytä moottori siirtämällä virtakytkin 0-asentoon.

LAITTEEN KÄYNNISTÄMINEN

VAROITUS: Leikkuupää pyörii moottoria käynnistettäessä. Älä koske äänenvaimentimeen. Kuuma äänenvaimennin voi aiheuttaa vakavia palovammoja.

KYLMÄN MOOTTORIN KÄYNNISTÄMINEN (tai lämpimän moottorin käynnistäminen polttoaineen loppumisen jälkeen)



1. Aseta laite tasaiselle alustalle.
2. Siirrä virtakytkin I-asentoon.
3. Paina Primer-pumpun painiketta hitaasti 6 kertaa.
4. Siirrä rikastimen vipu täydelle rikastukselle (FULL CHOKE).
5. Paina kaasuliipaisin pohjaan ja pidä se pohjassa kaikkien seuraavien kohtien ajan.

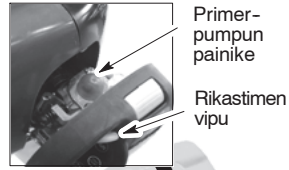

6. Vedä käynnistysnarusta terävästi, kunnes moottori yrittää käynnistyä, mutta ei 6 vetoa enempää.
 7. Jos moottori yrittää käynnistyä, siirrä rikastimen vipu keskiasentoon.
 8. Vedä käynnistysnarusta terävästi, kunnes moottori käynnistyy, mutta ei 6 vetoa enempää. Ellei moottori ole käynnistynyt 6 vedon jälkeen (rikastimen vivun ollessa keskiasennossa), siirrä rikastimen vipu täydelle rikastukselle ja paina Primer-pumpun painiketta 6 kertaa. Paina kaasuliipaisin pohjaan, pidä se pohjassa ja vedä käynnistysnarusta vielä 2 kertaa. Siirrä rikastimen vipu keskiasentoon ja vedä käynnistysnarusta, kunnes moottori käynnistyy, mutta ei 6 vetoa enempää.
- HUOM:** Ellei moottori vieläkään käynnisty, se on luultavasti saanut liikaa polttoainetta. Siirry kohtaan LIIKAA POLTTOAINETTA SAANEEN MOOTTORIN KÄYNNISTÄMINEN.
9. Kun moottori on käynnistynyt, anna sen käydä 10 sekunnin ajan. Siirrä tämän jälkeen rikastimen vipu RUN-asentoon. Anna moottorin käydä vielä 60 sekunnin ajan ennen kuin vapautat kaasuliipaisimen. **HUOM:** Jos moottori sammuu rikastimen vivun ollessa RUN-asennossa, siirrä rikastimen vipu keskiasentoon. Vedä sitten käynnistysnarusta, kunnes moottori käynnistyy, mutta ei 6 vetoa enempää.

LÄMPIMÄN MOOTTORIN KÄYNNISTÄMINEN

1. Siirrä virtakytkin I-asentoon.
2. Siirrä rikastimen vipu keskiasentoon.
3. Paina kaasuliipaisin pohjaan ja pidä se pohjassa koko ajan, kunnes moottori käy tasaisesti.
4. Vedä käynnistysnarusta terävästi, kunnes moottori käynnistyy, mutta ei 5 vetoa enempää.
5. Anna moottorin käydä 15 sekunnin ajan ja siirrä rikastimen vipu RUN-asentoon.

HUOM: Jos moottori ei ole käynnistynyt, vedä käynnistysnarusta vielä 5 kertaa. Mikäli moottori ei vielääkään käynnisty, se on luultavasti saanut liikaa polttoainetta.

LIIKAA POLTTOAINETTA SAANEEN MOOTTORIN KÄYNNISTÄMINEN

Jos moottori on saanut liikaa polttoainetta, se voidaan käynnistää siirtämällä rikastimen vipu RUN-asentoon ja vetämällä käynnistysnarusta, jolloin liika polttoaine poistuu moottorista. Käynnistäminen voi vaatia useita käynnistysnarun vetoja riippuen siitä, kuinka paljon moottorissa on liikaa polttoainetta. Jos moottori ei vielääkään käynnisty, katso ohjeita VIANETSINTÄTAULUKOSTA.

KÄYTTÖASENTO



VAROITUS: Käytä aina suojalaseja ja kuulonsuojaimia. Älä kumarru ruohotrimmerin päätä kohti. Kivet tai roskat saattavat sinkoutua silmiin ja kasvoihin ja aiheuttaa vakavan vamman.

Älä käytä moottoria suuremmalla nopeudella kuin on tarpeellista. Siima leikkaa tehokkaimmin silloin, kun moottori ei käy täysillä kierroksilla. Matalammalla käyntinopeudella moottori tuottaa vähemmän melua ja tärinää. Siima kestää kauemmin eikä "hitsaudu" kelaan.

Vapauta kaasuliipaisin ja anna moottorin palata joutokäyntinopeudelle aina, kun et ole leikkaamassa.

Moottori pysäytetään seuraavasti:

- Vapauta kaasuliipaisin.
- Siirrä virtakytkin 0-asentoon

RUOHOTRIMMERIN SIIMAN SYÖTTÄMINEN

Syötä siimaa kopauttamalla leikkuupään pohjaa kevyesti maahan moottorin käydessä täydellä nopeudella. Leikkuupään suojuksessa oleva metallinen siiman katkaisuterä katkaisee siiman oikeaan leikkuupituuteen.

VAROITUS: Käytä aina 2 mm läpimittaista pyöreää siimaa. Muun kokoiset tai muotoiset siimat eivät syöty oikein, mikä voi johtaa leikkuupään virheelliseen toimintaan ja siten aiheuttaa tapaturman. Älä käytä metallilankaa, narua tms. ruohotrimmerissä. Metallilanka voi katketa leikkaamisen aikana ja sinkoutua ilmaan, jolloin seurauksena voi olla vakava vamma.

LEIKKUUTAVAT

VAROITUS: Käytä mahdollisimman pientä nopeutta. Älä pakota siimaa liian lähelle, kun leikkaat kovien esineiden ympäriltä (kivet, sora, aidan pylväät jne.). Nämä voivat vaurioittaa leikkuupäätä, tarttua siimaan tai sinkoutua ilmaan, jolloin seurauksena voi olla vakava vamma.

- Siima poistaa helposti ruohoa seinien, aitojen, puiden ja kukkapenkkin ympäriltä, mutta se voi myös vahingoittaa puiden kuorta ja naarmuttaa aitaa.

Siiman pää suorittaa leikkauksen

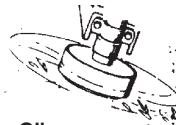

Oikea

Siimaa on pakotettu leikkuualueelle



Väärä

- Kun käytät ruohotrimmeriä trimmaamiseen tai puhdistusleikkaamiseen, älä käytä täyttä nopeutta.
- Tällä tavoin voit vähentää siiman kulumista ja pidentää leikkuupään käyttöikää, erityisesti:
 - Kevyessä leikkuussa.
 - Lähellä esineitä, joihin siima voi takertua, kuten pensaat tai aitausten metallilangat.
- Käytä ruohonleikkaamiseen tai lakaisemiseen täysnopeutta saadaksesi hyvän ja puhtaan tuloksen.

TRIMMAAMINEN - Pidä leikkuupään pohjaa vinossa asennossa noin 8 cm korkeudella maan pinnasta. Vain siiman pää koskettaa ruohoa. Älä pakota siimaa leikkuualueelle.

Trimmaaminen

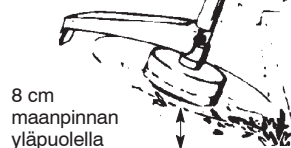

PUHDISTUSLEIKKUJU - Puhdistustekniikalla voidaan poistaa ei-toivotut kasvit kokonaan. Pidä leikkuupään pohjaa vinossa asennossa noin 8 cm korkeudella maan pinnasta. Anna siiman pään osua maahan puiden, pylväiden yms. ympärillä. Tämä tekniikka kuluttaa siimaa.

Puhdistusleikkuu

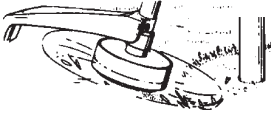

RUOHON LEIKKAAMINEN - Ruohotrimmeri soveltuu erinomaisesti ruohon leikkaamiseen paikoissa, joihin tavallinen ruohonleikkuri ei ylety. Pidä leikkuupää maan pinnan suuntaisena. Älä paina päätä maahan, koska tällöin ruoho leikkautuu maan pinnasta asti, ja leikkuupää voi vaurioitua.

Ruohon leikkaaminen

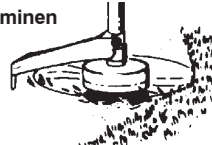

LAKAISEMINEN - Pyörivän siiman aiheuttamaa ilmavirtaa voidaan käyttää puhaltamaan irralliset roskat pois alueelta. Pidä siima maan pinnan suuntaisena ja sen yläpuolella, ja liikuta leikkuupäätä puolelta toiselle.

Lakaiseminen

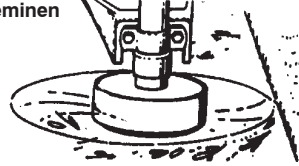

KUNNOSSAPITO

VAROITUS: Irrota sytytystulpan johdin ennen kunnossapitotoimenpiteitä, paitsi silloin kun säädät kaasutinta.

KIRISTÄ MAHDOLLISET LÖYSÄLLÄ OLEVAT KIINNITYKSET JA OSAT

- Sytytystulpan kanta
- Ilmansuodatin
- Kotelon ruuvit
- Etukahvan ruuvi
- Suojus

TARKISTA, ETTEI LAITTEESSA OLE VIOITTUNEITA TAI KULUNEITA OSIA

- Ota yhteys valtuutettuun huoltoliikkeeseen, jos vioittuneita tai kuluneita osia pitää vaihtaa.
- Virtakytkin. Tarkista kaasuvivun toiminta siirtämällä kaasuvipu 0-asentoon. Moottorin on tällöin pysähtyttävä. Käynnistä moottori uudelleen ja jatka.
 - Polttoainesäiliö. Keskeytä laitteen käyttö, jos polttoainesäiliö on vaurioitunut tai se vuotaa.
 - Suojus. Keskeytä laitteen käyttö, jos suojus on vaurioitunut.

TARKISTA JA PUHDISTA LAITE JA SEN MERKINNÄT

- Tarkista jokaisen käytön jälkeen, etteivät laitteen osat ole löystyneet tai vaurioituneet. Puhdista laite ja sen merkinnät kostealla kankaalla ja miedolla puhdistusaineella.
- Kuivaa laite puhtaalla ja kuivalla liinalla.

PUHDISTA ILMANSUODATIN

Likainen ilmansuodatin heikentää moottorin tehoa ja lisää polttoainenkulutusta sekä vahingollisia päästöjä. Puhdista ilmansuodatin aina 5 käyttötunnin jälkeen.

1. Puhdista suodattimen kansi ja sen ympäristö, jotta likaa ei pääse

kaasutinkammioon kannen ollessa irrotettuna.

2. Irrota osat kuvan mukaisesti.

HUOM: Älä puhdista ilmansuodatinta bensinillä tai muulla herkästi syttyvällä liuottimella. Tällaisen aineen käyttö lisää tulipalovaaraa ja saattaa aiheuttaa vahingollisten kaasujen syntymisen.

3. Pese suodatin saippualla ja vedellä.
4. Anna suodattimen kuivua.
5. Asenna osat paikalleen.

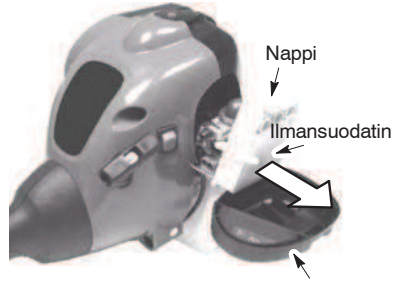

VAIHTA SYTYTYSTULPPA

Vaihda sytytystulppa kerran vuodessa. Moottori käynnistyy tällöin helpommin ja käy paremmin. Aseta sytytystulpan kärkiväliksi 0,6 mm. Sytytyksen ajoitus on kiinteä, eikä sitä voi säätää.

1. Kierrä sytytystulpan kantaa ja vedä se irti.
2. Irrota sytytystulppa sylinteristä ja hävitä tulppa.
3. Aseta tilalle Champion QCJ-6Y -sytytystulppa ja kiristä se 19 mm hylsyavaimella.
4. Aseta sytytystulpan kanta uudelleen paikalleen.

HUOLTO JA SÄÄDÖT

SIIMAN VAIHTAMINEN

1. Paina trimmeripään sivulla olevia nappuloita ja irrota suojus ja kela.

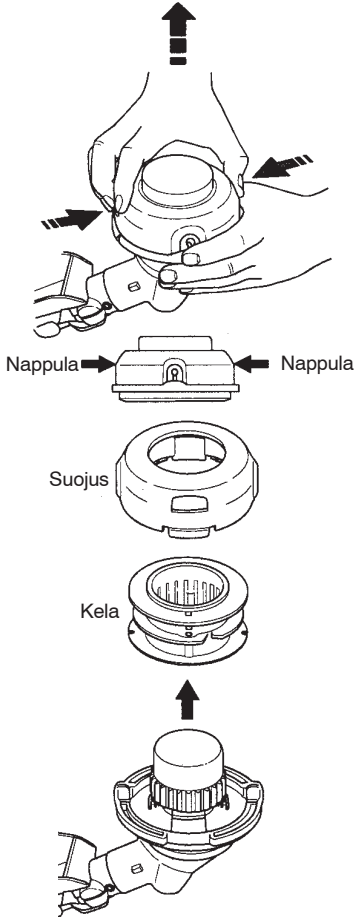

2. Poista kaikki entinen siima.
3. Puhdista kaikki osat liasta ja leikkuujätteestä. Vaihda kela uuteen, jos se on kulunut tai vahingoittunut.
4. Asenna tilalle valmiiksi siimalla täytetty kela tai vaihda siima leikkaamalla 8 metrin pituinen pala siimaa, jonka halkaisija on 2 mm.

VAROITUS: Älä käytä metallilankaa, narua tms. ruohotrimmerissä. Metallilanka voi katketa leikkaamisen aikana ja sinkoutua ilmaan, jolloin seurauksena voi olla vakava vamma.

5. Kun vaihdat uuden siiman entiseen kelaan, pitele kelaä alla olevan kuvan mukaisesti.
6. Taita siima keskeltä ja pujota taitos kelan keskimmaisessä vanteessa olevaan loveen. Varmista, että siima kiinnittyy loveen.

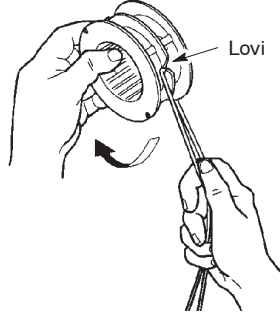

7. Pidä sormi siimojen välissä ja kierrä siimat tasaisesti ja tiukasti kelan ympärille myötäpäivään.

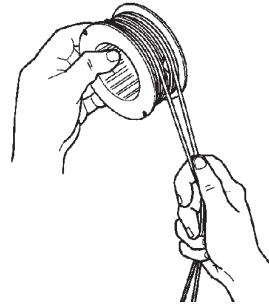

8. Aseta siimat ohjausloviin.

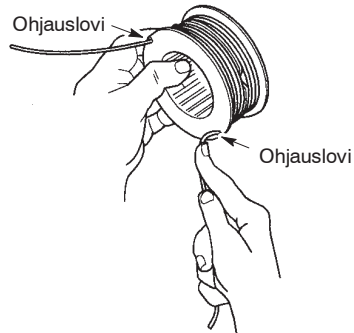

9. Aseta kela suojuksen sisään.

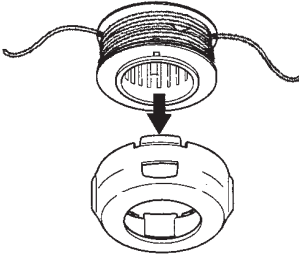

10. Työnnä siimojen päät suojuksen sivuilla olevien ulostuloaukkojen läpi.

Siiman ulostuloaukot

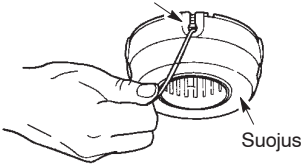

11. Asenna kela ja suojus takaisin paikalleen trimmeripäähän. Paina, kunnes suojus napsahtaa paikalleen.

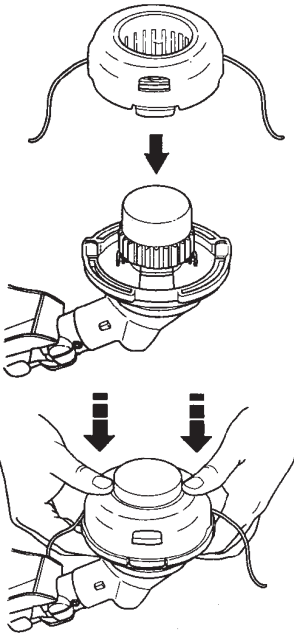

KAASUTTIMEN SÄÄTÄMINEN

VAROITUS: Varmista, ettei lähistöllä ole muita ihmisiä, kun säädät joutokäyntinopeutta. Ruohotrimmerin leikkuupää pyörii säätämisen aikana. Käytä suojavarustusta ja noudata turvaohjeita.

Laitteen kaasutin on säädetty valmistusvaiheessa huolellisesti. Säätäminen voi kuitenkin olla tarpeen, jos:

- Moottori ei siirry joutokäyntiin, kun kaasuvipu vapautetaan.

Tue laite säätöjen aikana siten, ettei leikkuupää koske maahan eikä mihinkään esineeseen. Kannattele laitetta käsin, kun käytät ja säädät sitä. Älä koske leikkuupäähän tai äänenvaimentimeen.

Joutokäyntinopeuden säätäminen

Anna moottorin käydä joutokäynnillä. Säädä joutokäyntinopeutta, kunnes moottori käy sammumatta (moottorin sammuminen tarkoittaa liian hidasta joutokäyntiä).

- Moottorin joutokäyntinopeutta nostetaan kiertämällä joutokäynnin nopeuden säätöruuvia myötäpäivään.
- Moottorin joutokäyntinopeutta vähennetään kiertämällä säätöruuvia vastapäivään.

HUOM: Moottorin kiihtyminen voi olla normaalia hitaampaa käytettäessä Aspen 2T -polttoainetta.

Joutokäynnin nopeuden säätöruuvi

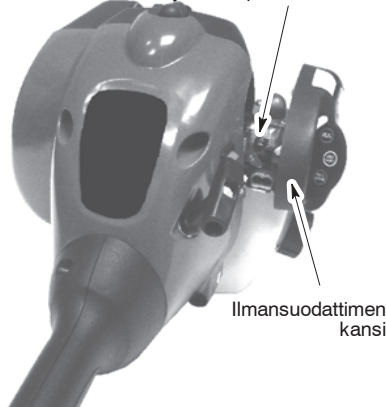

Jos tarvitset apua säädön suorittamisessa tai olet epävarma toimenpiteen kulusta, ota yhteys valtuutettuun huoltooliikkeeseen.

VARASTOINTI



VAROITUS: Suorita seuraavat toimenpiteet jokaisen käyttökerran jälkeen.

- Anna moottorin jäähtyä ja varmista laitteen paikallaan pysyminen säilytyksen tai kuljetuksen aikana.
- Älä säilytä laitetta tai polttoainetta suljetussa tilassa, jossa polttoaineesta haihtuva kaasu voi syttyä vedenlämmittimen, sähkömoottorin, uunin tms. synnyttämien kipinöiden tai avotulen vuoksi.
- Tyhjennä polttoainesäiliö ennen laitteen säilytystä tai kuljetusta.
- Säilytä laite ja sen polttoaine lasten ulottumattomissa.
- Laitteen kaikki turvalaitteet on oltava paikallaan säilytyksen aikana. Valitse säilytyspaikka siten, etteivät laitteen terävät osat voi vahingoittaa ketään.

VARASTOINTI KÄYTTÖKAUSIEN VÄLISSÄ

Valmistele laite varastointia varten käyttökauden päättyessä tai jos laitetta ei käytetä yli 30 päivään.

- Jos laitetta on tarkoitus säilyttää käyttämättömänä pitkään, puhdista se perusteellisesti ennen varastointia.
- Säilytä laitetta puhtaassa ja kuivassa paikassa.
- Voitele metalliset ulkopinnat kevyesti öljyllä.

MOOTTORIN SISÄOSAT

- Irrota sytytystulppa ja kaada moottoriin teelusikallinen ilmajäähdytteisille moottoreille tarkoitettua kaksitahtimoottoriöljyä sytytystulpan aukosta. Vedä käynnistysnarusta hitaasti 8..10 kertaa, jotta öljy levittyy moottoriin.
- Vaihda sytytystulppa uuteen. Tulpan tyypin ja lämpöalueen on vastattava suosituksia.
- Puhdista ilmansuodatin.
- Varmista laitteen ruuvien ja muttereiden riittävä kireys. Vaihda mahdolliset vaurioituneet ja kuluneet osat.
- Käytä seuraavalla käyttökaudella tuoretta polttoaineseosta, jossa bensiinin ja öljyn seossuhde on oikea.

LISÄOHJEITA

- Älä säilytä bensiiniä käyttökaudesta toiseen.
- Vaihda bensiinikanisteri uuteen, jos se alkaa ruostua.

VIANETSINTÄTAULUKKO



VAROITUS: Sammuta laite ja irrota sytytystulpan johdin ennen kuin aloitat huoltotoimenpiteet, paitsi jos työ on suoritettava moottorin käydessä.

VIKA	SYY	TOIMENPIDE
Moottori ei käynnisty.	<ol style="list-style-type: none"> 1. Virtakytkin on 0-asennossa. 2. Moottori on saanut liikaa polttoainetta. 3. Polttoainesäiliö on tyhjä. 4. Sytytystulppa ei toimi. 5. Polttoaine ei pääse kaasuttimeen asti. 6. Kaasutinta pitää säätää. 	<ol style="list-style-type: none"> 1. Siirrä kytkin I-asentoon. 2. Katso "Liikaa polttoainetta saaneen moottorin käynnistäminen". 3. Täytä säiliö asianmukaisella polttoaineseoksella. 4. Asenna uusi sytytystulppa. 5. Tarkista, ettei polttoainesuodatin ole likainen, vaihda tarvittaessa. Tarkista, ettei polttoaineletku ole kiertynyt tai haljennut. Korjaa tai vaihda tarvittaessa. 6. Ota yhteys valtuutettuun huoltoliikkeeseen.
Moottorin joutokäynnissä on vikaa.	<ol style="list-style-type: none"> 1. Kaasutinta pitää säätää. 2. Kampiakselin tiivisteet ovat kuluneet. 3. Puristuspainne on alhainen. 	<ol style="list-style-type: none"> 1. Katso "Kaasuttimen säätäminen". 2. Ota yhteys valtuutettuun huolto-liikkeeseen. 3. Ota yhteys valtuutettuun huolto-liikkeeseen.
Moottori ei kiihdytä, siinä ei ole tehoa tai teho häviää kuormitettaessa.	<ol style="list-style-type: none"> 1. Ilmansuodatin on likainen. 2. Sytytystulppa on likainen. 3. Kaasutinta pitää säätää. 4. Karstaa on muodostunut äänenvaimentimen sihtiin. 5. Puristuspainne on alhainen. 	<ol style="list-style-type: none"> 1. Puhdista tai vaihda ilmansuodatin. 2. Puhdista tai vaihda sytytystulppa, säädä kärkiväli tarvittaessa. 3. Ota yhteys valtuutettuun huolto-liikkeeseen. 4. Ota yhteys valtuutettuun huolto-liikkeeseen. 5. Ota yhteys valtuutettuun huolto-liikkeeseen.
Moottori savuttaa.	<ol style="list-style-type: none"> 1. Rikastin on osittain auki. 2. Väärä polttoaineseos. 3. Ilmansuodatin on likainen. 4. Kaasutinta pitää säätää. 	<ol style="list-style-type: none"> 1. Säädä rikastinta. 2. Tyhjennä polttoainesäiliö ja täytä asianmukaisella polttoaineseoksella. 3. Puhdista tai vaihda ilmansuodatin. 4. Ota yhteys valtuutettuun huolto-liikkeeseen.
Moottori kuumenee.	<ol style="list-style-type: none"> 1. Väärä polttoaineseos. 2. Vääränlainen sytytystulppa. 3. Kaasutinta pitää säätää. 4. Karstaa on muodostunut äänenvaimentimen sihtiin. 	<ol style="list-style-type: none"> 1. Tyhjennä polttoainesäiliö ja täytä asianmukaisella polttoaineseoksella. 2. Vaihda asianmukaiseen sytytystulppaan. 3. Ota yhteys valtuutettuun huolto-liikkeeseen. 4. Ota yhteys valtuutettuun huolto-liikkeeseen.

VAATIMUSTENMUKAISUUSVAKUUTUS

EU-vaatimustenmukaisuusvakuutus

Laatijan nimi: Husqvarna AB, SE-561 82 Huskvarna, Ruotsi (puh.: +46-36-146500)

Husqvarna AB kantaa täyden vastuun trimmerin ja/tai ruohonraivaussahan alustasta (alustoista) LT25NCOP, jota (jota) käytetään mallissa (malleissa) TRIMMAC alkaen 2013-sarjanumeroista eteenpäin. Alustan numero ja mallin numero on merkitty selvästi tyyppikilpeen yhdessä vuoden ja sen jälkeen ilmoitetun sarjanumeron kanssa.

Yllä mainittu tuote, jota vaatimustenmukaisuusvakuutus koskee, vastaa seuraavien neuvoston direktiivien vaatimuksia:

2006/42/EY	"koneita koskeva"	17.5.2004
2004/108/EY	"sähkömagneettista yhteensopivuutta koskeva"	15.12.2004
2000/14/EY	"melupäästöjä ympäristöön koskeva"	8.5.2000

Liitteen V mukaisesti ilmoitetut ääniarvot on merkitty käyttöoppaan teknisiin tietoihin.

Seuraavia standardeja on sovellettu:

EN ISO 12100:2010, EN ISO 11806-1:2011, CISPR 12:2007, ISO 14982:2009

Ilmoitettu tarkastuslaitos:

TÜV Rheinland LGA Products GmbH

Ilmoitettu tarkastuslaitos koneisiin liittyen (ilmoitettu numerolla 0197)

Tillystraße 2 - 90431 Nürnberg, Saksa

TÜV Rheinland N.A. on suorittanut vapaaehtoisen tarkastuksen Husqvarna AB:n puolesta ja antanut tyyppitarkastusta koskevan AK72133347.01 -todistuksen. Tämä vapaaehtoinen tyyppitarkastustodistus kattaa kaikki eri paikoissa sijaitsevat valmistuslaitokset ja alkuperämaat, kuten tuotteessa on ilmoitettu. Toimitettu trimmeri ja/tai ruohonraivaussaha vastaa näytekappaletta, joka on läpikäynyt EY-tyypitarkastuksen.

Allekirjoitettu seuraavan yrityksen puolesta: Husqvarna AB, Huskvarna, Ruotsi, 01-10-2013



Ronnie E. Goldman, teknisen suunnittelun päällikkö (teknisistä dokumentaatioista vastuussa oleva valtuutettu edustaja)

TEKNISET TIEDOT

MALLI: TRIMMAC (LT25NCOP)

MOOTTORI

Moottorin iskutilavuus, cm ³	25
Moottorin maksimiteholla, r/min	8000
Karan maksimipyörimisnopeus, r/min	10000
Moottorin nopeus suositellulla karan maksimipyörimisnopeudella, r/min	10000
Suosittelut joutokäyntinopeus, r/min	4000
Moottorin enimmäisteho, mitattu	
ISO 8893:n mukaisesti, kW	0,6
Katalyysaattoriäänenvaimennin	Kyllä

SYTYTYSJÄRJESTELMÄ

Sytytystulppa	Champion QCJ-6Y
Kärkiväli, mm	0,6

POLTTOAINE- JA VOITELUJÄRJESTELMÄ

Polttoainesäiliön tilavuus, cm ³	340
Polttoaineen kulutus moottorin maksimiteholla, mitattu	
ISO 8893:n mukaisesti, g/h	407
Polttoaineen kulutus moottorin maksimiteholla, mitattu	
ISO 8893:n mukaisesti, g/kWh	768

PAINO

Ilman leikkuupäätä ja suojusta, tyhjällä polttoainesäiliöllä, kg	3,9
--	-----

MELUPÄÄSTÖT

(ks. Huom. 1)

Äänentehotaso, mitattu dB(A)	109
Äänentehotaso, taattu LWA dB(A)	115

ÄÄNITASOT

(ks. Huom. 2)

Ekvivalentti äänenpainetaso käyttäjän korvan tasalla mitattuna standardien EN ISO 11806 ja ISO 22868 mukaan, dB(A)	
Varustettu trimmipäällä (alkuperäinen)	100

TÄRINÄTASOT

Kahvojen vastaavat värinätasot ($a_{hV,eq}$) mitattuna standardien EN ISO 11806 ja ISO 22867 mukaan, m/s²

Varustettu trimmipäällä (alkuperäinen), vasen/oikea	8,9/7,5
---	---------

Huom. 1: Melupäästö ympäristöön äänentehona (L_{WA}) EY-direktiivin 2000/14/EG mukaisesti mitattuna. Koneen ilmoitettu äänen tehotaso on mitattu käyttäen alkuperäistä terälaitetta, joka antaa suurimman äänen tehotason. Taatun ja mitatun äänitehon erona on se, että taattu ääniteho sisältää myös mitatun tuloksen hajonnan ja vaihtelun saman mallin eri koneiden välillä direktiivin 2000/14/EY mukaisesti.

Huom. 2: Ilmoitetuilla tiedoilla vastaavasta koneen äänenpainetasosta tyypillinen tilastollinen hajonta (vakiopoikkeama) on 1 dB(A).

Huom. 3: Ilmoitetuilla tiedoilla vastaavasta värinätasosta tyypillinen tilastollinen hajonta (vakiopoikkeama) on 1 m/s².

Malli TRIMMAC (5/16 RH akselivarsikierre)		
Hyväksytyt lisävarusteet	Tyyppi	Terälaitteen / suojus, Tuotenumero
Trimmipää	TNG7 (Ø 2 mm siima)	537419223 / 530096229

IDENTIFISERING (HVA ER HVA?)

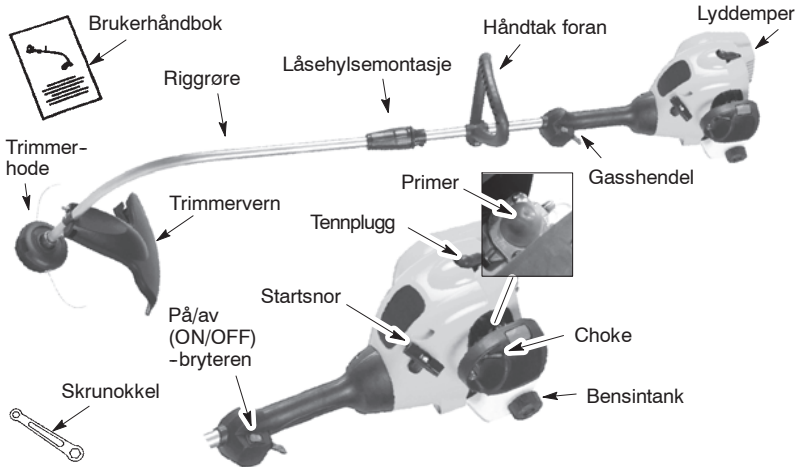

IDENTIFISERE SYMBOLER

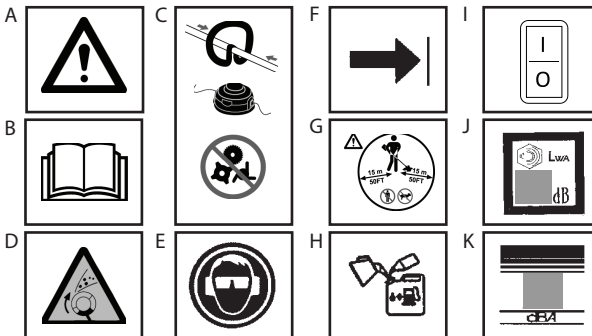

- A. **ADVARSEL!** Denne trimmeren kan være farlig! Uforsiktig eller feilaktig bruk kan føre til alvorlige eller til og med dødelige skader.
- B. Det er viktig at du leser gjennom og setter deg grundig inn i brukerhåndboken før du bruker trimmeren.
- C. Maskiner med dette håndtaket må kun brukes med trimmerhode. Bruk aldri blad eller svingkniver.
- D. **ADVARSEL!** Trimmertråden kan kaste gjenstander kraftig rundt seg. Du kan bli blindet eller skadet. Ha alltid på deg øyebeskyttelse.
- E. Bruk alltid:
Hørselsvern
Vernebriller eller -maske
- F. Håndtak foran skal bare festes under pilen.
- G. Brukeren av maskinen må forsikre seg om at ingen kommer innenfor en radius på 15 meter mens den er i bruk. Når flere brukere jobber innenfor det samme området, må det holdes en sikkerhetsavstand
- H. Bruk blyfri bensin eller blybensin av høy kvalitet. og totaktsolje blandet i forholdet 2,5%.
I. Motorens PÅ/AV-kontakt.
- J. Målt lydeffekt (i henhold til Direktiv 2000/14/EC)
- K. Lydtrykksnivå ved 7,5 meter

SIKKERHETSREGLER

⚠ ADVARSEL: Når du bruker hageredskaper, må du alltid følge grunnleggende sikkerhetsforanstaltninger for å redusere risikoen for brann og alvorlige skader. Les og følg alle bruksanvisningene.

Denne maskinen kan være farlig! Brukeren er ansvarlig for å følge instruksjonene og advarslene på enheten og i brukerhåndboken. Les hele brukerhåndboken før du bruker enheten! Gjør deg grundig kjent med funksjonene og den riktige bruken av enheten. Bruk av enheten skal avgrenses til personer som leser, forstår og følger instruksjonene og advarslene på enheten og i brukerhåndboken. La aldri barn bruke denne enheten.



Brukerhåndbok



Sikkerhetsinformasjon på enheten

⚠ FARE: Bruk aldri blader, metalltråder eller piskende innretninger. Denne enheten skal bare brukes til gresstrimming. Bruk av annet tilbehør eller tilleggsutstyr øker risikoen for skader.



⚠ ADVARSEL: Trimmertråden kaster gjenstander kraftig rundt seg. Du og andre kan bli blindet/skadet. Bruk vernebriller og beinbeskyttelse. Hold kroppsdeler unna den roterende tråden.

Hold barn, forbipasserende og dyr 15 meter unna. Hvis noen kommer mot deg, må du straks stoppe enheten.



Hvis det oppstår situasjoner som ikke står beskrevet i denne håndboken, må du utvise forsiktighet og god dømmekraft. Kontakt forhandleren hvis du trenger hjelp.

BRUKERSIKKERHET

⚠ ADVARSEL: Denne maskinen skaper et elektromagnetisk felt når den er i bruk. Dette feltet kan under visse omstendigheter forstyrre aktive eller passive medisinske implantater. For å redusere

risikoen for alvorlig eller livstruende skade, anbefaler vi at personer med medisinske implantater rådfører seg med sin lege og produsenten av det medisinske implantatet før denne maskinen tas i bruk.

- Kle deg riktig. Ha alltid på briller eller annen lignende øyebeskyttelse når du betjener eller utfører vedlikehold på din trimmer (vernebriller er å få). Øyebeskyttelse må være merket Z87.
- Ha alltid på støvmaske hvis jobben som skal gjøres, er støvete.
- Ha alltid på tunge langbukser, skjorter med lange ermer, støvler og hansker. Det anbefales at man bruker et middel til beskyttelse av bena.
- Ha alltid på fotbeskyttelse. Ikke gå barbert eller med sandaler. Ikke kom i berøring med den roterende skjæretråden.
- Sikre hår over skulderlengde. Sikre eller fjern løse plagg eller klær med løsthengende slips, remmer, snorer etc. De kan lett komme bort i deler som er i bevegelse.
- Hvis man er fullstendig dekket til, beskytter man seg også mot rusk og deler av giftige planter som kastes fra den roterende tråden.
- Vær oppmerksom. Ikke bruk trimmeren hvis du er trett, syk, irritert eller påvirket av alkohol, narkotika eller medisiner. Se hva du gjør og bruk sunn fornuft.
- Bruk ørebeskyttelse.
- Katalysatorlyddemperen blir meget varm både under bruk og etter stopp. Dette gjelder også tomgangskjøring. Berøring kan gi brannskader på huden. Vær oppmerksom på brannfaren!
- Du må aldri starte eller kjøre enheten i et lukket rom eller en lukket bygning. Det kan være dødelig å puste inn eksosgasser.
- Hold håndtakene frie for olje og drivstoff.

ENHETS OG VEDLIKEHOLDSSIKKERHET

- Skru ut tennpluggen før du utfører vedlikehold, bortsett fra når du skal justere forgasseren.
- Se etter og bytt ut ødelagte eller løse deler før du bruker enheten. Se etter og reparer bensinlekkasjer før du bruker den. Hold enheten i god stand.
- Før du bruker enheten, må du bytte ut deler i trimmerhodet som er oppflist, sprukket, knust eller på annen måte ødelagt.
- Hold trimmeren ved like i samsvar med anbefalte metoder. Hold riktig lengde på skjæretråden.
- Bruk kun skjæretråd 2 mm i diameter. Bruk aldri vaier, tau, snor etc.
- Sett på nødvendig deksel før trimmeren tas i bruk. Bruk kun spesifisert trimmerhode; forviss deg om at det er riktig montert og trygt festet.
- Pass på at enheten er riktig montert som vist i denne håndboken.

- Når du justerer forgasseren, må den nederste delen støttes slik at ingen gjenstander kommer i kontakt med tråden.
- Hold andre personer på avstand når du justerer forgasseren.
- Bruk bare anbefalt tilbehør og reservedeler.
- La en autorisert forhandler med serviceverksted ta seg av alt vedlikehold og service som ikke er forklart i denne håndboken.

DRIVSTOFFSIKKERHET

- Bland og fyll på drivstoff utendørs.
- Hold enheten unna gnister eller åpen ild.
- Bruk en godkjent tank for drivstoff.
- Ikke røyk selv eller la andre røyke nær drivstoffet eller enheten.
- Unngå å søle bensin eller olje. Tørk opp alt drivstoffslø før du starter motoren.
- Flytt deg minst 3 meter fra området der du fylte drivstoff før du starter motoren.
- Stopp motoren og la den kjøles ned før du tar av bensinlokket.
- Oppbevar alltid bensin i en beholder godkjent for brennfarlige væsker.

BRUKSSIKKERHET

- Brukes bare til trimming, klipping og feiing. Må ikke brukes til kantskjærning, beskjæring eller klipping av hekk.
- Undersøk området før du bruker enheten. Fjern gjenstander (steiner, knust glass, spikre, ledninger osv.) som kan kastes ut av eller vikle seg inn i tråden. Harde gjenstander kan ødelegge trimmerhodet og kastes ut og forårsake alvorlige skader.
- Ha stødig fotfeste og balanse. Ikke bøy deg over enheten.
- Hold alle deler av kroppen unna lydempere og den roterende tråden. Hold motoren under hoftehøyde. En varm lydemperer kan gi alvorlige brannskader.

- Skjær fra høyre til venstre for deg. Skjærer du på venstre side av dekselet, vil rusk bli kastet bort fra operatøren.
- Bruk trimmeren kun i dagslys eller i godt kunstig lys.
- Må kun brukes til oppgaver som er forklart i denne håndboken.

TRANSPORT OG LAGRING

- La motoren kjøle seg ned. Sikre enheten før du lagrer eller transporterer den i en bil.
- Tøm bensintanken før du lagrer eller transporterer enheten. Bruk opp drivstoff som er igjen i forgasseren, ved å starte motoren og la den gå til den stanser.
- Oppbevar drivstoffet og enheten i et område der drivstoffdamp ikke kan komme i kontakt med gnister eller åpen ild fra varmtvannsberedere, elektriske motorer eller brytere, ovner osv.
- Oppbevar enheten slik at trådkutteren ikke kan forårsake skader. Enheten kan henges opp etter riggrør.
- Oppbevar sagen slik at barn ikke kan nå den.
- Sikre maskinen under transport.

VIKTIGE MERKNADER: Dersom du er tilbøyelig for sirkulasjonsforstyrrelser eller unormale hevelser og utsetter deg for vibrasjoner fra bensindrevne håndverktøy over lang tid, kan du skade blodkar eller nerver i fingrene, hendene og leddene. Det er funnet en sammenheng mellom blodkarskader hos ellers friske folk og utstrakt bruk av bensindrevne håndverktøy i kaldt vær. Hvis du får symptomer som for eksempel følelsesløshet, smerter, styrketap, endringer i hudfarge eller-vev, eller følelsestap i fingrene, hendene eller leddene, må du avslutte bruken av dette verktøyet og oppsøke en lege. Et anti--vibreringssystem garanterer ikke at du vil unngå disse problemene. Personer som bruker motoriserte verktøyer regelmessig og over lengre tid, må følge nøye med sin egen fysiske forfatning i tillegg til verktøyets forfatning.

MONTERING

⚠ ADVARSEL: Pass på at enheten er ordentlig montert og at alle skruene er faste. Undersøk delene og sjekk dem om de er skadd. Ikke bruk skadde deler.

Det er normalt å høre en raslelyd fra drivstofffilteret når tanken er tom.

Det er ikke uvanlig at man finner drivstoff eller oljeflekker på lyd-potten, noe skyldes justering og testing av forgasseren, som er foretatt av fabrikk.

MONTERING AV SKAFT

FORSIKTIG: Når skaftet skal monteres, må apparatet settes på en flat overflate for stabilitet.

1. Rett inn sporene på de øvre og nedre skaftene.



2. Skyv de to skaftene sammen til det nedre skaftet sitter helt fast i det øvre skaftet (skaftene låses på plass).

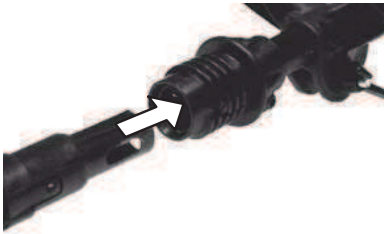

3. Skyv den nedre låsehylsemontasjen over den øvre låsehylsemontasjen og stram til ved å vri med urviseren.

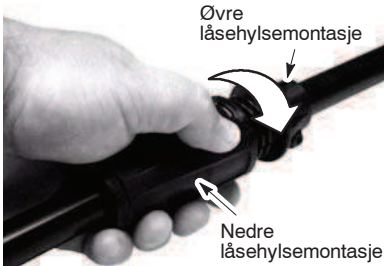

MERK: Hvis låsehylsemontasjen ikke kan strammes, sitter ikke skaftene skikkelig fast.

JUSTER HÅNDTAKET

ADVARSEL: Når du monterer fremre håndtak, vær sikker på at det blir plassert mellom låsehylsemontasjen og merket eller pilen som indikerer øverste posisjon for håndtaket.

1. Løsne vingemutteren på håndtaket.
2. Rotér håndtaket på riggrøret til det er i loddrett stilling. Skru deretter vingemutteren godt til igjen.

FESTE TRIMMERVERNET

ADVARSEL: Trimmervernet må monteres på riktig måte. Trimmervernet beskytter deg og andre delvis mot gjenstander som kastes ut, og er utstyrt med en trådkutter som kutter overflødig tråd. Du kan skjære deg på den skarpe trådkutteren (på undersiden av vernet).

1. Fjern mutteren fra trimmervernet.
2. Sett haken inn i sporet på trimmervernet.
3. Vri på vernet til skruen går gjennom hullet på haken.
4. Sett tilbake mutteren og stram til med en skrunokkel (medfølger).

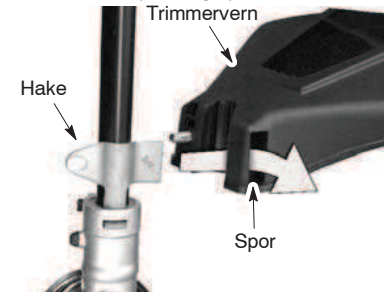

BRUK

ADVARSEL: Les informasjon om drivstoff i sikkerhetsreglene før du begynner. Hvis du ikke forstår sikkerhetsreglene, må du ikke prøve å fylle drivstoff på enheten. Kontakt en autorisert serviceforhandler.

BENSINMOTOR

ADVARSEL: Ta drivstoffheten forsiktig av enheten før du fyller på drivstoff. Denne motoren er sertifisert for drift på blyfri bensin. Før bruk må bensinen blandes med en 2-syklus olje av god kvalitet til luftavkjølt motor beregnet på et blandingsforhold på 40:1. Dette blandingsforholdet får du hvis du blander 5 liter blyfri bensin med 0,125 liter olje. BRUK IKKE DRIVOLJE eller marinolje. Disse oljene vil føre til

skader på motoren. Følg instruksjonene på oljebeholderen når du blander drivstoff. Så snart oljen er tilsatt bensinen, må du riste på beholderen slik at du er sikker på at de to komponentene blandes godt. Les og følg alltid sikkerhetsanvisningene som angår behandling av drivstoff før du fyller drivstoff i apparatet.

FORSIKTIG: Bruk aldri ren bensin på maskinen. Dette vil føre til permanent skade på motoren.

KRAV TIL DRIVSTOFFET

Bruk blyfri bensin av god kvalitet. Den laveste anbefalte oktangraden er på 90 (RON).

VIKTIG

Bruk av drivstoffblandinger med alkohol (mer enn 10% alkohol) kan forårsake alvorlige problemer med motorens effekt og stabilitet.

⚠ ADVARSEL: Feil bruk av drivstoff og/eller smøremidler kan forårsake problemer, som: feil kløtsjinngrep, overoppvarming, vapsørsperre, effekttap, utilstrekkelig smøring, forringelse av drivstofflinjer, pakninger og innvendige forgasserkomponenter osv. Drivstoff blandet med alkohol vil forårsake høy absorpsjon av fuktighet i drivstoff-/oljeblandingen, som fører til at olje og drivstoff skiller seg.

SLIK STOPPER DU ENHETEN

- Du stopper motoren ved å sette ON/OFF-bryteren i posisjonen OFF eller AV.

SLIK STARTER DU ENHETEN

⚠ ADVARSEL: Trimmerhodet går rundt mens du starter motoren. Unngå enhver kontakt med lydputten. En varm lydtemper kan gi alvorlige brannskader.

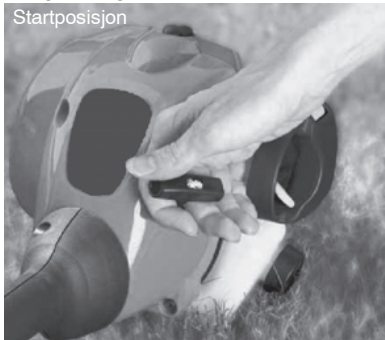

STARTE EN KALD MOTOR ELLER STARTE ETTER AT DU HAR FYLT BENSIN

1. Sett enheten på et flatt underlag.
2. Flytt ON/OFF-bryteren til ON-stilling.
3. Trykk sakte på primer 6 ganger.
4. Flytt choken til FULL CHOKE.
5. Klem på gashendel og hold den inne gjennom *alle påfølgende trinn*.

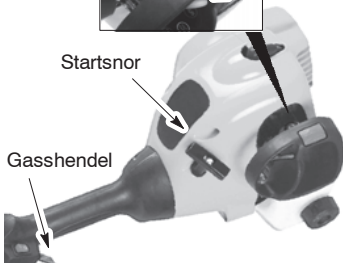
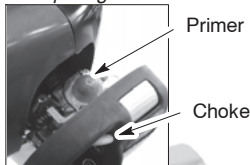

6. Trekk kraftig i startsnoren inntil motoren avgir en lyd som om den prøver å starte, men ikke trekk i snoren mer enn 6 ganger.
7. Med en gang motoren lyder som om den prøver å starte, flyttes choke-hendelen til HALF CHOKE.
8. Trekk kraftig i startsnoren inntil motoren er i gang, men ikke trekk mer enn 6 ganger i den. Hvis ikke motoren starter etter 6 forsøk (i HALF CHOKE-stilling), flyttes choke-hendelen til FULL CHOKE-stilling samtidig som primer-pæren trykkes inn 6 ganger. Press og hold gassutløseren og trekk i startsnoren 2 ganger til. Flytt choke-hendelen til HALF CHOKE-stilling og trekk i startsnoren inntil motoren er i gang, men ikke trekk mer enn 6 ganger i snoren. **MERK:** Hvis motoren fortsatt ikke vil starte, er den trolig blitt sur. Gå videre til START AV SUR MOTOR.
9. Når motoren starter, bør den gå i 10 sekunder. Deretter flyttes choke-hendelen til RUN ved at man lar pilen komme likt med stillingen som vises på merket (se illustrasjonen under). La trimmeren gå i ytterligere 60 sekunder på RUN før du slipper gassutløseren. **MERK:** Hvis motoren kveles med choke-hendelen i RUN-stilling, flyttes choke-hendelen til HALF CHOKE-stilling. Trekk i snoren inntil motoren er i gang, men ikke trekk mer enn 6 ganger i den.

START AV VARM MOTOR

1. Flytt ON/OFF-bryteren til ON-stilling.
2. Flytt choke-hendelen til HALF CHOKE-stilling.
3. Press og hold inne gashendel. Hold gashendel inne helt inntil motoren går fint.
4. Trekk kraftig i startsnoren inntil motoren er i gang, men ikke trekk mer enn 5 ganger i den.
5. La motoren være 15 sekunder i gang. Flytt deretter choke-hendelen til RUN-stilling.

MERK: Hvis motoren ikke er startet, trekker man i startsnoren 5 ganger til. Hvis motoren fortsatt ikke er i gang, er den trolig blitt sur.

START AV SUR MOTOR

En motor som er blitt sur, kan startes ved at man setter choke-hendelen i RUN-stilling. Deretter trekker man i snoren for å få bort drivstoff som er blitt igjen i motoren. Dette vil iblant kreve at man trekker start-hendelen mange ganger avhengig av hvor sur trimmeren er blitt.

Hvis trimmeren fortsatt ikke starter, gå til FEILSØKINGSTABELLEN.

INSTRUKSJON BRUKSSTILLING

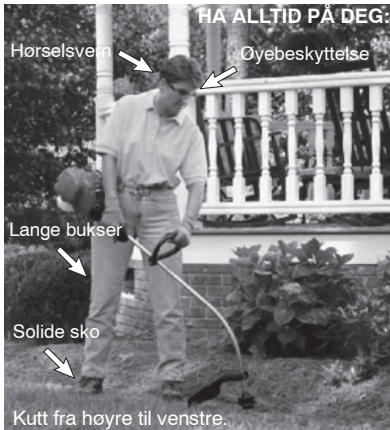

⚠ ADVARSEL: Ha alltid på øyebeskyttelse og hørselsvern. Len deg aldri over trimmerhodet. Steiner og rusk kan sprette tilbake eller bli slengt i øynene og ansiktet på deg og forårsake blindhet eller annen alvorlig skade.

Ikke kjør motoren i høyere hastighet enn nødvendig. Skjæretråden vil skjære effektivt når motoren kjøres på mindre enn full gass. Ved lavere hastigheter er det mindre motorstøy og vibrasjon. Skjæretråden vil vare lenger, og det er mindre risiko for at den vil klistre seg til spolen.

Slipp alltid gassutløseren og la motoren gå tilbake til tomgang når trimmeren ikke skjærer.

Stopp av motoren:

- Slipp gassutløseren.
- Flytt ON/OFF-bryteren til OFF-stilling.

FORLENGELSE AV TRIMMER-TRÅDEN

Du får frem kuttetråden ved å dunke kuttehodet lett mot bakken mens motoren er på full hastighet. På vernedekslet er det festet en trådkutter med et metallblad som kutter tråden i riktig lengde.

⚠ ADVARSEL: Bruk kun rund tråd med en diameter på 2 mm. Andre størrelser og utforminger på tråden vil ikke forlenges skikkelig og vil medføre at skjærehodet ikke fungerer og kan volde skader. Ikke bruk andre materialer som vaier, ledning, tau etc. En vaier kan bryte under skjæring og kan bli en farlig "rakett" som kan volde stor skade.

SKJÆREMÅTER

⚠ ADVARSEL: Bruk lav hastighet og ikke press i tråden ved skjæring rundt harde

objekter (stein, grus, gjerdestolper etc.), som kan ødelegge trimmerhodet, bli viklet inn i tråden eller bli kastet og dermed skape en meget farlig situasjon.

- Spissen på tråden foretar skjæringen. Du vil få best resultat og minst slitasje ved ikke å presse tråden inn i skjæreamrådet. Riktig og gal måte vises nedenfor.

Spissen på tråden foretar skjæring

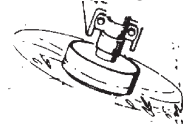

Riktig

Press tråden inn i skjæreamrådet



Feil

- Tråden vil lett fjerne gress og ugress fra områder rundt vegger, gjerder, trær og blomsterbed, men den kan også skjære tynn bark på trær, hekker og busker.
- For trimming eller fortykning brukes mindre enn full gass, noe som øker trådens levetid og reduserer slitasje på materialet, især:
 - ved lettere skjæring.
 - nær objekter som tråden kan komme rundt, som små stolper, trær eller gjerdevaier.
- Til klipping og feiling brukes full gass for en god og ren jobb.

TRIMMING - Hold bunnen av trimmerhodet ca 80 mm over bakken og i vinkel. La bare spissen av tråden ha kontakt. Ikke bruk makt for å få trimmertråden inn i arbeidsområdet.

Trimming

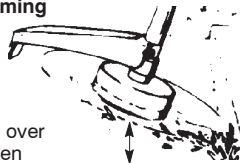

8 cm over bakken

SNAUKLIPPING - Snauklippingmetodene fjerner uønsket vegetasjon ved å dytte den ned i bakken. Hold bunnen av trimmerhodet ca 8 cm over bakken og i vinkel. La spissen av tråden berøre bakken rundt trær, stolper, monumenter etc. Denne metoden innebærer mer slitasje av tråden.

Snauklipping

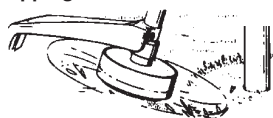

KLIPPING - Trimmeren er ideell for klipping av plen på steder der vanlige plenklippere ikke kommer til. I klippestilling holdes tråden parallell med bakken. Unngå å presse hodet ned i bakken da det kan snauklippe bakken og ødelegge trimmeren.

Klipping

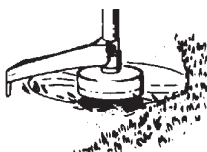

Feiing

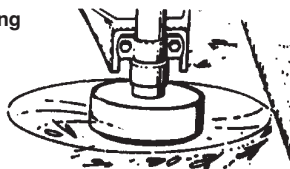

FEIING - Feiefunksjonen til den roterende tråden kan brukes til å blåse bort løst rusk fra et område. Hold tråden parallelt med og over områdets overflate og sving trimmeren fra side til side.

VEDLIKEHOLD

⚠ ADVARSEL: Skru ut tennpluggen før du utfører vedlikehold, bortsett fra når du skal justere forgasseren.

SJEKK LØSE MUTRE OG DELER

- Tennplugghette
- Luffilter
- Husskruer
- Skruer på hjelpehendel
- Trimmervern

SE ETTER ØDELAGTE ELLER SLITTE DELER

- Oppsøk en autorisert serviceforhandler når du må skifte ut ødelagte/slitte deler.
- ON/OFF-bryteren. Kontroller at bryteren fungerer korrekt ved å flytte spaken til posisjonen OFF. Motoren skal da stoppe. Start deretter motoren på nytt og fortsett.
 - Bensintank. Avbryt bruk av enheten hvis bensintanken er ødelagt eller lekket.
 - Trimmervern - slutt å bruke trimmeren hvis trimmervernet er skadd.

NSPISER OG RENGJØR ENHET OG MERKER

- Etter hver bruk skal enheten kontrolleres for løse eller skadde deler. Rengjør enheten og merke med en klut fuktet i et mildt vaskemiddel.
- Tørk av enheten med en tørr og ren klut.

RENGJØR LUFTFILTER

Et skittent luffilter svekker motorens ytelse og øker bensinforbruket og skadelige utslipp. Rens alltid luffilteret etter 5 timers bruk.

1. Rengjør dekslet og området rundt det for å hindre at løsmateriale faller ned i forgasseren når dekslet er tatt av.
2. Ta ut delene som vist ovenfor.

MERK: Ikke rengjør filteret i bensin eller andre brennbare væsker. Dette kan være brannfarlig eller produsere skadelige fordampingsutslipp.

3. Rengjør filteret i såpe og vann.
4. La filteret tørke.
5. Sett delene på plass igjen.

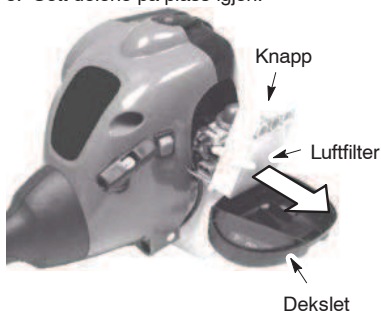

SKIFT UT TENNPLUGGEN

Tennpluggen skal skiftes ut hvert år for å sikre at motoren starter lettere og kjører bedre. Innstill tennpluggen til 0,6 mm. Tenningsstid er fastsatt og kan ikke justeres.

1. Vri og dra tennpluggens hette av.
2. Fjern tennpluggen fra svlinderen og kast.
3. Sett inn en Champion QCJ-6Y tennplugg og stram med en 19 mm pipenøkkel.
4. Sett på tennpluggens hette igjen.

SERVICE OCH JUSTERINGAR

BYTTE AV TRÅD

1. Trykk på utløsertappene på siden av trimmerhodet og fjern deksel og spole.

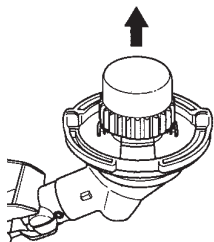
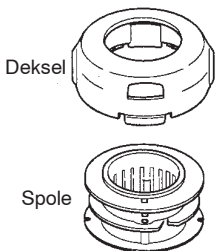
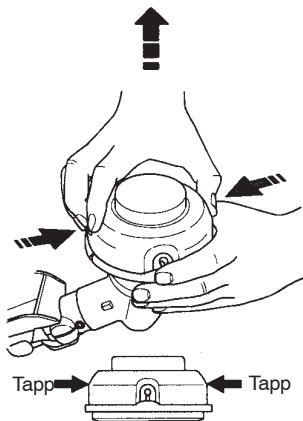

2. Fjern alle eventuelle rester av tråd.
3. Rengjør alle delene for smuss og rester. Skift spole hvis den er slitt eller defekt.
4. Erstatt den med en ferdig innrullet spole eller sett i ny tråd som er 8 meter lang og 2 mm i diameter.

⚠ ADVARSEL: Bruk aldri metalltråd, tau, hyssing osv., som kan slitne og bli farlige prosjektiler.

5. Hvis du setter i ny tråd på den gamle spolen, hold spolen som vist på bildet nedenfor.
6. Bøy tråden på midten og sett bøyen inn i sporet i kanten midt i spolen. Pass på at tråden klikker på plass i sporet.

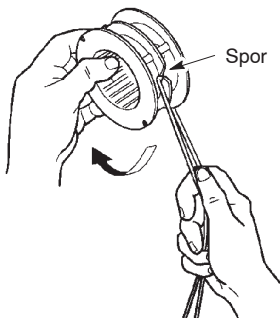

7. Hold fingrene mellom trådene og vikle trådene jevnt og fast rundt spolen med urviserne.

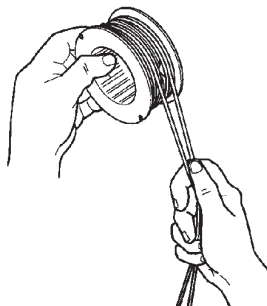

8. Legg trådene inn i styringssporene.

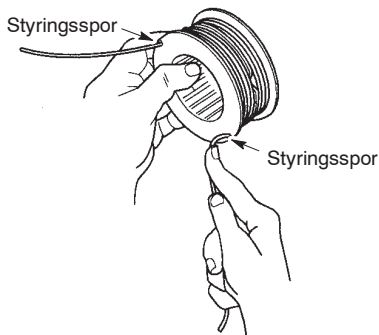

9. Plasser spolen i dekselet.

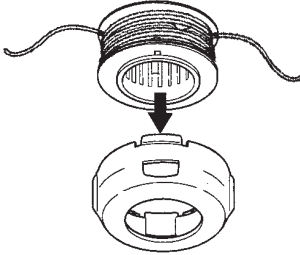

10. Tre endene på trådene gjennom utgangshullene i sidene på dekselet.

Trådens utgangshull

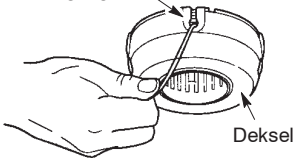

11. Sett spolen og dekselet på plass igjen i trimmerhodet. Press til dekselet smekker på plass.

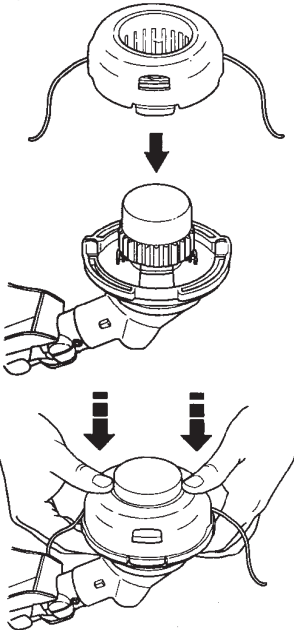

JUSTERING AV FORGASSER

⚠ ADVARSEL: Hold andre unna under justering av tomgangshastighet. Trimmerhodet roterer under denne prosedyren. Bruk beskyttende klær og overhold alle forholdsregler.

Forgasseren er blitt nøye innstilt på fabrikk. Justering av tomgangshastighet kan være nødvendig dersom en av følgende skjer:

- Motoren kjører ikke på tomgang når trottel slippes.

Foreta justeringer mens enheten støttes opp, slik at skjæreutstyret ikke berører bakken og ikke kan komme i kontakt med objekter. Hold enheten med hånden mens den kjører og justeringer foretas. Hold alle kroppsdeler unna skjæretilbehør og lydtemper.

Justering av tomgangshastighet

La motoren kjøre på tomgang. Juster tomgangshastigheten til motoren fortsetter å gå uten å stoppe (tomgangsfarten er for lav).

- Vri tomgangsskruen med klokken for å øke motorhastigheten dersom motoren steiler eller stopper.
- Vri tomgangsskruen mot klokken for å redusere motorhastighet.

MERK: Ved bruk av Aspen 2T drivstoff, kan det hende motorakselerasjonen reduseres.

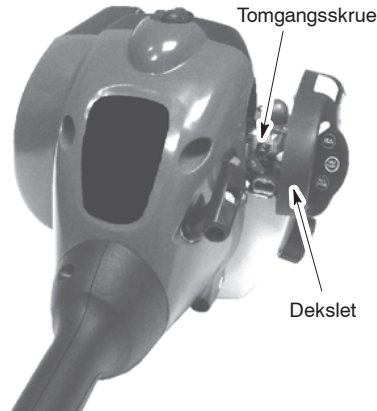

Dersom du krever ytterligere assistanse eller er usikker på hvordan denne prosedyren skal utføres, kontakt en autorisert serviceforhandler.

LAGRING



ADVARSEL: Etter hver bruk:

- La motoren kjøles ned, og sikre enheten før du lagrer eller transporterer den.
- Oppbevar drivstoffet og enheten i et godt ventilert område hvor drivstoffdamp ikke kan komme i kontakt med gnister eller åpen ild fra varmtvannsberedere, elektriske motorer eller brytere, ovner osv.
- Tøm bensintanken før du lagrer eller transporterer enheten.
- Lagre enheten og drivstoffet slik at det er utenfor barns rekkevidde.
- Lagre enheten med alt beskyttelsesutstyr på plass. Plasser enheten slik at ingen skarpe kanter kan forårsake skader.

LAGRING AV TRIMMEREN

Gjør trimmeren klar for vinterlagring mot slutten av sesongen eller dersom den ikke vil bli brukt på 30 dager eller mer.

Hvis trimmeren skal lagres for en stund, gjøres følgende:

- Rengjør hele trimmeren før lagring over tid.
- Lagre trimmeren på et rent og tørt område.
- Påfør et tynt lag olje på utvendige metallflater.

INTERN MOTOR

- Ta ut tennpluggen og hell teskje med to-takts motorolje (luftavkjølt) gjennom tennpluggåpningen. Dra sakte i startsnoren 8 til 10 ganger slik at oljen fordeles.
- Sett i en ny tennplugg av anbefalt type og varmerekkevidde.
- Rengjør luftfilteret.
- Kontroller hele enheten og se etter løse skruer, muttere og bolter. Erstatt alle skadete, ødelagte eller slitte deler.
- Begynn hver ny sesong med bare ny bensin med det rette blandingsforholdet mellom bensin og olje.

ANNET

- Ikke lagre bensin fra en sesong til neste.
- Bytt ut bensinkannen hvis den begynner å ruste.

FEILSØKINGSTABELL



ADVARSEL: Skru ut tennpluggen før du utfører vedlikehold, bortsett fra når du skal justere forgasseren.

FEIL	FORDI	OPPLØSNING
Motoren vil ikke starte.	<ol style="list-style-type: none"> 1. ON/OFF-bryteren i posisjonen OFF 2. Motoren er druknet. 3. Gasstank er tom. 4. Tennplugg virker ikke. 5. Brennstoff når ikke forgasser. 6. Forgasser må justeres. 	<ol style="list-style-type: none"> 1. Flytt ON/OFF-bryteren til ON-stilling. 2. Se "Oppstart instruksjoner" inn Brukseksjon. 3. Fyll på med korrekt brennstoffs-blanding. 4. Sett inn ny tennplugg. 5. Kontroller om brennstoffilter er skittent, og skift ut; Kontroller om brennstoffslange er bøyd eller ødelagt; reparer eller skift ut. 6. Kontakt en autorisert serviceforhandler.
Motor går ikke riktig i tomgang.	<ol style="list-style-type: none"> 1. Forgasser må justeres. 2. Veivakselforseglinger slitte. 3. Lav komprimering. 	<ol style="list-style-type: none"> 1. Se "Justering av Forgasser" inn Service och Justeringer. 2. Kontakt en autorisert serviceforhandler. 3. Kontakt en autorisert serviceforhandler.
Motor akselererer ikke, mangler kraft eller, eller stanser under belastning.	<ol style="list-style-type: none"> 1. Luftfilter skittent. 2. Tennplugg misser. 3. Forgasser må justeres. 4. Karbonrester. 5. Lav komprimering. 	<ol style="list-style-type: none"> 1. Rens eller skift ut luftfilter. 2. Rens eller skift ut tennplugg, omjuster 3. Kontakt en autorisert serviceforhandler. 4. Kontakt en autorisert serviceforhandler. 5. Kontakt en autorisert serviceforhandler.
Motor sender ut mye eksos.	<ol style="list-style-type: none"> 1. Choke delvis på. 2. Brennstoffblanding ikke korrekt. 3. Luftfilter skittent. 4. Forgasser må justeres. 	<ol style="list-style-type: none"> 1. Juster choke. 2. Tøm brennstofftank og fyll på med korrekt brennstoffblanding. 3. Rens eller skift ut luftfilter. 4. Kontakt en autorisert serviceforhandler.
Motor kjører seg varm.	<ol style="list-style-type: none"> 1. Brennstoffblanding ikke korrekt. 2. Tennplugg ikke korrekt. 3. Forgasser må justeres. 4. Karbonrester. 	<ol style="list-style-type: none"> 1. Tøm brennstofftank og fyll på med korrekt brennstoffblanding. 2. Skift ut med korrekt. 3. Kontakt en autorisert serviceforhandler. 4. Kontakt en autorisert serviceforhandler.

ERKLÆRING OM OVERENSSTEMMELSE

EU-overensstemmelseserklæring

Utstederens navn: Husqvarna AB, SE-561 82 Huskvarna, Sverige (Tlf: +46-36-146500)

Husqvarna AB påtar seg eneansvaret for trimmer og/eller ryddesag plattform(er) LT25NCOP som representerer modell(ene) TRIMMAC fra 2013 serienumre og utover. Plattformnummer og modellnummer er tydelig angitt i klar tekst på typeplaten sammen med året og etterfølgende serienumre.

Gjenstanden i erklæringen beskrevet ovenfor er i samsvar med kravene i følgende rådsdirektiver:

2006/42/EF	“om maskiner”	17. mai 2004
2004/108/EF	“om elektromagnetisk kompatibilitet”	15. des. 2004
2000/14/EF	“om støyutslipp i miljøet”	8. mai 2000

De erklærte lydverdiene er oppgitt på det tekniske databladet i instruksjonshåndboken, i samsvar med Tillegg V.

Følgende standarder er blitt brukt:

EN ISO 12100:2010, EN ISO 11806-1:2011, CISPR 12:2007, ISO 14982:2009

Kontrollorgan: TÜV Rheinland LGA Products GmbH
Kontrollorgan for maskineri (meddelt under 0197)
Tillystraße 2 - 90431 Nürnberg, Tyskland

TÜV Rheinland N.A. har utført en frivillig undersøkelse på vegne av Husqvarna AB, og utstedt et AK72133347.01 - Sertifikat for typeundersøkelse. Dette frivillige undersøkelsessertifikatet gjelder alle produksjonssteder og opprinnelsesland, som angitt på produktet. Vedlagt trimmer og/eller ryddesag er i samsvar med det eksemplaret som undergikk EF-typeundersøkelsen.

Underskrevet på vegne av: Husqvarna AB, Huskvarna, Sverige, 01-10-2013



Ronnie E. Goldman, Teknisk direktør (Autorisert representant og ansvarlig for teknisk dokumentasjon)

TEKNISKE DATA

MODELL: TRIMMAC (LT25NCOP)

MOTOR

Sylindervolum, cm ³	25
Ved maksimal motorkraft, rpm	8000
Maks. rotasjons hastighet på spindelen, rpm	10000
Motorhastighet på anbefalt maks. spindelrotasjons hastighet, rpm	10000
Anbefalt tomgangshastighet, rpm	4000
Maksimal motorkraft, målt i henhold til ISO 8893, kW	0,6
Katalysatorlyddemper	Ja

TENNINGSSYSTEM

Tennplugg	Champion QCJ-6Y
Elektrodeavstand, mm	0,6

DRIVSTOFF OG SMØRESYSTEM

Bensintankkapasitet, cm ³	340
Bensinforbruk ved maksimal motorkraft, målt i henhold til ISO 8893, g/h	407
Spesifikt bensinforbruk ved maksimal motorkraft, målt i henhold til ISO 8893, g/kWh	768

VEKT

Uten kutteutstyr eller trimmervern, tom tank, kg	3,9
--	-----

STØYUTSLIPP

(se Anm. 1)

Lydeffektnivå, mål dB(A)	109
Lydeffektnivå, garantert L _{WA} dB(A)	115

LYDNIVÅER

(se Anm. 2)

Ekvivalent lydtrykksnivå ved brukerens øre, målt etter EN ISO 11806 og ISO 22868, dB(A)	
Utstyrt med trimmerhode (original)	100

VIBRASJONSNIVÅER

(se Anm. 2)

Ekvivalente vibrasjonsnivåer (a _{hv,eq}) i håndtak, målt i henhold til EN ISO 11806 og ISO 22867, m/s ²	
Utstyrt med trimmerhode (original), venstre/høyre	8,9/7,5

Anm. 1: Utslipp av støy til omgivelsene målt som lydeffekt (L_{WA}) ifølge EF-direktiv 2000/14/EC. Rapporterte lydeffektnivåer for maskinen er målt med det originale skjæreutstyret som gir høyest nivå. Forskjellen mellom garantert og målt lydeffekt er at garantert lydeffekt også omfatter spredning i måleresultatet og variasjoner mellom forskjellige maskiner av samme modell, i henhold til direktivet 2000/14/EC.

Anm. 2: Rapporterte data for ekvivalent lydtrykksnivå for maskinen har en typisk statistisk spredning (standard avvik) på 1 dB(A).

Anm. 3: Rapporterte data for ekvivalent vibrasjonsnivå har en typisk statistisk spredning (standard avvik) på 1 m/s².

Modell TRIMMAC (5/16 RH spindelgjenger)		
Godkjent tilbehør	Type	Skjæreutstyr / vern, art. nr.
Trimmerhode	TNG7 (Ø 2 mm tråd)	537419223 / 530096229

DESCRIPTION DES PIÈCES

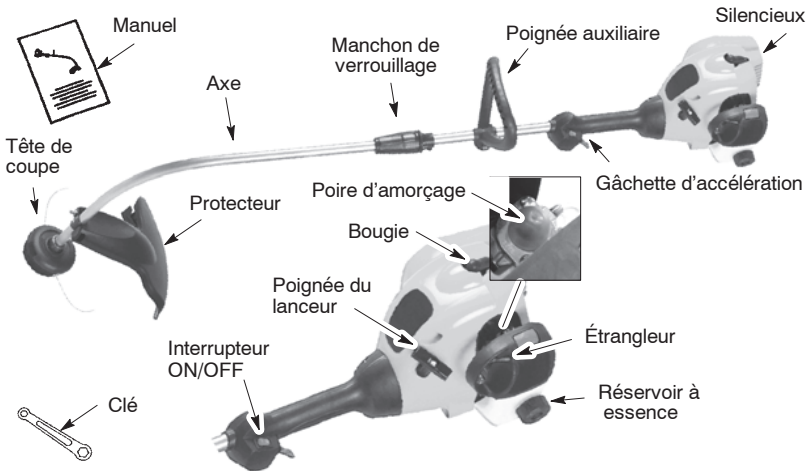

IDENTIFICATION DES SYMBOLES

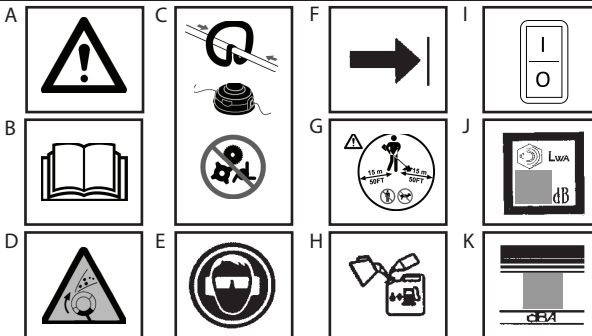

- A. **AVERTISSEMENT !** Cette débroussailleuse peut être dangereuse ! Une utilisation imprudente ou incorrecte peut provoquer des blessures graves ou mortelles.
- B. Lisez très attentivement le manuel d'instructions avant d'utiliser la débroussailleuse.
- C. Avec cette poignée, utilisez seulement la tête de coupe. N'utilisez jamais les lames ou de fléaux avec cet outil.
- D. **AVERTISSEMENT !** La débroussailleuse peut projeter violemment les objets. Vous risquez d'être aveuglé ou blessé. Veillez à toujours vous protéger les yeux.
- E. Utilisez toujours :
Un protège-oreilles
Des lunettes ou une visière de protection
- F. Les poignées auxiliaires doivent être positionnées uniquement sous la flèche.
- G. L'utilisateur de la machine doit s'assurer que personne ne se trouve dans un rayon de moins de 15 mètres lorsque l'appareil est en fonctionnement. Lorsque plusieurs utilisateurs sont en train de travailler dans la même zone, une distance de sécurité d'au moins 15 mètres est à respecter.
- H. Utilisez de l'essence sans plomb ou de l'essence avec plomb de haute qualité et un huile deux temps mélangée dans un rapport de 2,5%.
- I. Interrupteur ON/OFF du moteur
- J. Niveau de puissance sonore garantie (conformément à la Directive 2000/14/CE)
- K. Niveau de pression sonore à 7,5 mètres

REGLES DE SECURITE

AVERTISSEMENT : Lors de l'utilisation de matériel de jardinage, des mesures de sécurité de base devraient toujours être respectées pour réduire le risque d'incendie et de blessures graves. Lisez et suivez toutes les instructions.

Cet appareil électrique peut être dangereux ! L'utilisateur est responsable des instructions et des avertissements sur l'appareil et dans le manuel indiqués ci-dessous. Lisez le manuel d'instructions en entier avant d'utiliser l'appareil ! Familiarisez-vous avec les commandes et l'utilisation correcte de l'appareil. N'autorisez que les personnes ayant lu, compris et qui suivent les instructions à utiliser cet appareil. Ces personnes devront respecter les avertissements sur l'appareil et dans le manuel. N'autorisez jamais des enfants à utiliser cet appareil.



CONSIGNES DE SECURITE CONCERNANT L'APPAREIL

DANGER : N'utilisez jamais de lames, de fils métalliques ou de fléaux. Cet appareil est conçu uniquement pour une utilisation avec fil de coupe. L'utilisation d'autres accessoires ou pièces augmentera le risque de blessure.



AVERTISSEMENT : Le fil de coupe projette violemment les objets. Vous ou d'autres personnes pourraient être aveuglés ou blessés. Portez des lunettes de sécurité et des jambières de protection. Gardez vos distances avec le fil rotatif.



Ne pas laisser les enfants, les spectateurs ou les animaux s'approcher à moins de 15 mètres. S'ils s'approchent, arrêtez immédiatement l'appareil.

Si vous vous trouvez dans des situations non décrites dans ce manuel, soyez prudents et utilisez votre bon sens. Si vous avez besoin d'aide, contactez votre distributeur autorisé de service.

SECURITE DE L'UTILISATEUR

AVERTISSEMENT : Cette machine génère un champ électromagnétique en fonctionnement. Ce champ peut dans certaines circonstances perturber le fonctionnement d'implants médicaux actifs ou passifs. Pour réduire le risque de blessures graves ou mortelles, les personnes portant des implants médicaux doivent consulter leur médecin et le fabricant de leur implant avant d'utiliser cette machine.

- Habillez-vous bien. Portez toujours des lunettes de sécurité ou une protection des yeux équivalente pour utiliser votre appareil ou l'entretenir (des lunettes de sécurité sont disponibles). Votre protection des yeux doit porter la mention Z87.
- Portez toujours un masque facial ou un masque anti-poussière si le fonctionnement soulève de la poussière. Portez toujours des pantalons longs, épais, des manches longues, des bottes et des gants. Nous vous recommandons également de porter des jambières de protection.
- Portez toujours des chaussures de protection. N'allez jamais pieds nus ou ne portez jamais de sandales. Ecartez-vous du fil de coupe qui tourne.
- Attachez vos cheveux au-dessus de vos épaules. Attachez ou enlevez tout vêtement lâche ou tout vêtement avec des nœuds, des rubans, des sangles, etc. qui pendent. Ils peuvent se prendre dans les pièces mobiles.
- En vous habillant convenablement, vous vous protégerez également contre les débris et les morceaux de plantes toxiques projetés par le fil rotatif.
- Restez sur vos gardes. N'utilisez pas l'appareil si vous êtes fatigué, malade, dérangé ou si vous avez consommé de l'alcool, des drogues ou des médicaments. Prenez garde à ce que vous faites; faites preuve de bon sens.
- Portez un dispositif de protection de l'ouïe.
- Un silencieux muni d'un pot catalytique est très chaud aussi bien à l'utilisation qu'après arrêt. Ceci est également vrai pour le régime au ralenti. Tout contact peut causer des brûlures à la peau. Attention au risque d'incendie!
- Ne démarrez pas ou ne faites jamais tourner l'appareil dans une salle ou un bâtiment fermé. L'inhalation de gaz d'échappement peut être mortelle.
- Les poignées ne doivent pas être recouvertes d'huile ou de carburant.

SECURITE DE L'APPAREIL ET DE LA MAINTENANCE

- Déconnectez la bougie avant d'exécuter la maintenance, sauf s'il s'agit de réglages sur le carburateur.
- Recherchez et remplacez avant chaque utilisation les pièces endommagées ou qui ont du jeu. Recherchez et colmatez les fuites de carburant avant chaque utilisation. Maintenez l'appareil en bon état de fonctionnement.
- Remplacez les parties de la tête de coupe qui sont fissurées, ébréchées ou endommagées de quelque façon que ce soit avant d'utiliser l'appareil.
- Entretenez votre appareil conformément aux procédures recommandées. Coupez la ligne de coupe à la bonne longueur.
- N'utilisez que du fil de coupe de 2 mm de diamètre. N'utilisez jamais de fil de fer, de corde, de ficelle, etc.
- Montez bien le pare-débris avant d'utiliser l'appareil. N'utilisez que la tête de coupe indiquée, assurez-vous qu'elle soit bien montée et fixée de manière sécuritaire.
- Assurez-vous que l'appareil est assemblé correctement tel que cela est décrit dans ce manuel.
- Entrenez les réglages du carburateur, en maintenant l'extrémité inférieure de l'appareil afin d'éviter que le fil ne touche quelque chose.
- Tenez les personnes tierces à l'écart lors du réglage du carburateur.
- N'utilisez que les accessoires et pièces de rechange recommandées.
- Faites exécuter par un distributeur autorisé de service tout l'entretien et le service qui ne sont pas expliqués dans le présent manuel.

SECURITE DU CARBURANT

- Mélangez et versez le carburant à l'air libre.
- Tenez-vous à l'écart de sources de flammes ou d'étincelles.
- N'utilisez que des récipient adaptés au carburant.
- Ne fumez pas et interdisez que l'on fume près du carburant ou de l'appareil.
- Évitez de renverser le carburant ou le huile. Essayez le carburant répandu.
- Ecartez-vous au moins de 3 mètres de l'endroit où vous avez rempli le réservoir avant de démarrer le moteur.
- Arrêtez le moteur et laissez-le refroidir avant de retirer le bouchon du réservoir.
- Rangez toujours le carburant dans un récipient approuvé pour les liquides inflammables.

SECURITE DE COUPE

⚠ AVERTISSEMENT : Inspectez l'endroit avant chaque utilisation. Enlevez les éléments (pierres, verre brisé, clous, fil de fer, etc.) qui peuvent être projetés ou s'enrouler dans le fil. Des objets durs peuvent endommager la tête de coupe ou être projetés, et causer ainsi de graves blessures.

- Utilisez l'appareil uniquement pour débroussailler, tondre et balayer. N'utilisez pas l'appareil pour tailler ou débroussailler les haies.
- Prenez une position ferme et équilibrée. Ne vous penchez pas.
- Tenez vous à l'écart du silencieux et de la ligne de centrifugation. Maintenez l'appareil en dessous du niveau de la taille. Quand il est chaud, le silencieux peut provoquer de graves brûlures.
- Coupez toujours de droite à gauche. En coupant du côté gauche du pare-débris, vous projetez les débris loin de l'utilisateur.
- N'utilisez votre appareil qu'à la lumière du jour ou dans une bonne lumière artificielle.
- N'utilisez votre appareil que pour des travaux prévus dans le présent manuel.

TRANSPORT ET STOCKAGE

- Laissez le moteur refroidir et prenez toutes les mesures de sécurité avant d'entreposer l'appareil ou de le transporter dans un véhicule.
- Videz le réservoir avant d'entreposer l'appareil ou de le transporter. Utilisez tout le carburant restant dans le carburateur en démarrant le moteur et en le laissant tourner jusqu'à son arrêt complet.
- Entreposez l'appareil et le carburant dans un endroit où il ne risque pas d'y avoir d'étincelles ou de flammes provenant de chauffe-eau, de moteurs électriques, interrupteurs, etc.
- Entreposez l'appareil de façon à ce que l'écrêteur de fil ne puisse blesser personne par accident. L'appareil peut être suspendu par l'axe.
- Entreposez l'appareil hors de la portée des enfants.
- Sécurisez la machine pendant le transport.

CONSIGNES DE SECURITE : Une longue exposition aux vibrations provoquées par un outillage à main et à essence peut entraîner des lésions des vaisseaux sanguins ou des nerfs des doigts, de la main et des articulations chez les personnes enclines à des troubles de la circulation ou à des enflures anormales. Certaines personnes habituellement saines ont connu des problèmes de vaisseaux sanguins lors d'une utilisation prolongée dans le froid. Si des symptômes tels qu'engourdissement, douleurs, affaiblissement, changement de la couleur ou du grain de la peau ou encore perte de sensibilité dans les doigts, les mains ou les articulations apparaissent, arrêtez d'utiliser cet appareil et consultez un médecin. Un système anti-vibration ne permet pas d'éviter ces problèmes. Les personnes travaillant régulièrement ou continuellement avec un appareil électrique doivent contrôler minutieusement leur condition physique et l'état de cet instrument.

MONTAGE

⚠ AVERTISSEMENT : Assurez-vous que l'appareil a été monté correctement et que toutes les protections sont enclenchées correctement.

Assurez-vous que les pièces soient en bon état. N'utilisez jamais de pièce en mauvais état.

Il est normal que le filtre à carburant fasse du bruit dans le réservoir quand le réservoir à carburant est vide.

Il est normal que vous trouviez sur le silencieux des traces de carburant ou d'huile dues aux réglages du carburateur et aux essais effectués par le fabricant.

MONTAGE DE L'ARBRE

ATTENTION : Lors du montage de l'arbre, posez l'appareil sur une surface plane pour qu'il soit parfaitement stable.

1. Alignez les rainures des arbres supérieur et inférieur.



2. Réunissez les deux arbres en les poussant l'un dans l'autre pour les emboîter.



3. Faites glisser les parties inférieure et supérieure du manchon de verrouillage l'une sur l'autre et serrez en tournant dans le sens horaire.



REMARQUE : Il ne sera pas possible de serrer le manchon de verrouillage si les arbres ne sont pas complètement emboîtés.

REGLAGE DE LA POIGNEE

⚠ AVERTISSEMENT : Quand vous ajustez la poignée auxiliaire, assurez-vous qu'elle reste au-dessus du manchon de verrouillage et au-dessous de la marque ou de la flèche sur l'axe.

1. Desserrez l'écrou papillon sur la poignée.
2. Faites tourner la poignée sur l'axe afin qu'elle atteigne une position droite, puis resserrez l'écrou papillon.

MONTER LA PROTECTEUR

⚠ AVERTISSEMENT : Montez bien le protecteur. Le protecteur fournit une protection partielle contre le risque de projeter des objets vers l'utilisateur et d'autres personnes et est équipé d'une lame coupe-fil qui coupe le fil trop long à la bonne longueur. La lame coupe-fil (située sous le protecteur) est aiguisée et peut vous couper.

1. Enlevez l'écrou de la protecteur.
2. Placez le support dans la fente située sur la protecteur.
3. Faites pivoter la protecteur jusqu'à ce que le boulon passe par l'orifice du support.
4. Remplacez l'écrou et serrez fermement avec la clé (fournie).

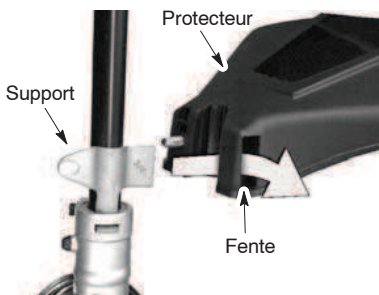

FONCTIONNEMENT

⚠ AVERTISSEMENT : Lisez les informations sur le carburant dans les règles de sécurité avant de continuer. Si vous ne comprenez pas les règles de sécurité, n'essayez pas de verser de carburant dans votre appareil. Contactez le distributeur autorisé de service.

CARBURANT

⚠ AVERTISSEMENT : Enlevez le capuchon de remplissage (carburant) lentement quand ajoutant plus de carburant à l'appareil.

Ce moteur est certifié pour fonctionner avec de l'essence sans plomb. Avant l'utilisation, il faut mélanger de l'essence et de l'huile moteur refroidi à l'air à 2 temps de bonne qualité dans une proportion de 40:1. La proportion de 40:1 s'obtient en mélangeant 0,125 litre d'huile à 5 litres d'essence sans plomb. N'UTILISEZ JAMAIS d'huile pour véhicules automobiles ou pour bateaux. Ces huiles peuvent endommager le moteur. Pour le mélange, respectez les instructions figurant sur le bidon. Après avoir ajouté l'huile à l'essence, agitez quelques instants le bidon afin d'obtenir un mélange homogène. Lisez et respectez toujours les consignes de sécurité relatives au carburant avant de remplir votre machine.

ATTENTION : N'utilisez jamais d'essence pure dans votre machine. Vous causeriez des dommages irréversibles au moteur.

TYPES DE CARBURANTS REQUIS

Utilisez de l'essence sans plomb de bonne qualité. L'indice d'octane minimum préconisé est de 90 (RON).

IMPORTANT

L'utilisation de carburants mélangés à base d'alcool (plus de 10% d'alcool) peut compromettre la performance et la durabilité du moteur.

⚠ AVERTISSEMENT : L'utilisation incorrecte de carburant et/ou de lubrifiant entraînera les problèmes suivants : Mauvais engagement de l'embrayage, surchauffe,

bouchon de vapeur, perte de puissance, lubrification déficiente, détérioration des canalisations de carburant, des joints d'étanchéité, des composants internes au carburateur, etc. Les carburants mélangés à base d'alcool favorisent une forte absorption de l'humidité dans le mélange carburant/huile, causant la séparation de l'huile et du carburant.

COMMENT ARRÊTER VOTRE APPAREIL

- Pour arrêter le moteur, mettez l'interrupteur ON/OFF en position OFF.

COMMENT DÉMARRAGE DE VOTRE APPAREIL

⚠ AVERTISSEMENT : La tête de coupe tournera lors du démarrage du moteur. Évitez tout contact avec le silencieux. Quand il est chaud, le silencieux peut provoquer de graves brûlures.

DÉMARRAGE DU MOTEUR A FROID (ou démarrage après ravitaillement)

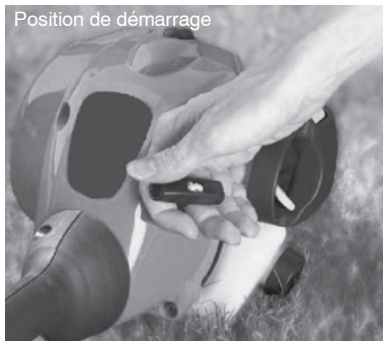

1. Placez l'appareil sur une surface plane.
2. Mettez l'interrupteur ON/OFF en position «ON».
3. Pressez doucement 6 fois la poire d'amorçage.
4. Placez la levier d'étranglement en position «FULL CHOKE» (d'étranglement complet).

- Appuyez et maintenez appuyée la gâchette d'accélération pendant toutes les étapes suivantes.

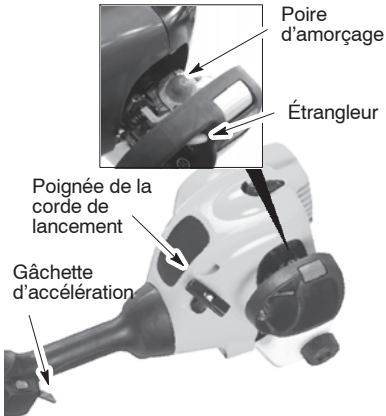

- Tirez fort la corde de démarrage, jusqu'à ce que le moteur semble vouloir partir, mais ne tirez pas plus de six fois.
- Dès que votre moteur vous donne l'impression qu'il va se mettre en marche, amenez le levier d'étranglement en position «HALF CHOKE» (demi étranglement).
- Tirez fort la corde de démarrage, jusqu'à ce que le moteur se mette en marche, mais ne tirez pas plus de six fois. Si le moteur ne part pas après que vous ayez tiré la corde de démarrage six fois (en position «HALF CHOKE» (demi étranglement), amenez le levier d'étranglement en position «FULL CHOKE» (étranglement complet) et pressez la poire de démarrage six fois. Pressez et maintenez pressée la gâchette d'accélération et tirez la corde de démarrage encore deux fois. Amenez le levier d'étranglement en position «HALF CHOKE» (demi étranglement) et tirez la corde de démarrage jusqu'à ce que le moteur se mette en marche, mais pas plus de six fois.

NOTE : Si le moteur ne part toujours pas, c'est qu'il est probablement noyé. Passez à la partie intitulée DÉMARRAGE D'UN MOTEUR NOYÉ.

- Lorsque le moteur part, permettez-lui de marcher pendant 10 secondes, puis amenez le levier d'étranglement en position «RUN» (étranglement nul). Permettez à votre appareil de fonctionner 60 secondes supplémentaires en position «RUN» (étranglement nul) avant de relâcher la gâchette d'accélération.

NOTE : Si le moteur s'arrête avec le levier d'étranglement en position «RUN» (étranglement nul), amenez le levier d'étranglement en position «HALF CHOKE» (demi étranglement) et tirez la corde de démarrage jusqu'à ce que le moteur se mette en marche, mais pas plus de six fois.

REDÉMARRER UN MOTEUR CHAUD

- Mettez l'interrupteur ON/OFF en position «ON».
- Amenez le levier d'étranglement en position «HALF CHOKE» (demi étranglement).
- Appuyez et maintenez appuyée la gâchette d'accélération. Tenez la gâchette complètement pressée jusqu'à ce que le moteur marche bien.
- Tirez fort la corde de démarrage jusqu'à ce que le moteur se mette en marche, mais pas plus de cinq fois.
- Permettez au moteur de fonctionner 15 secondes, puis amenez le levier d'étranglement en position «RUN» (étranglement nul).

NOTE : Si le moteur n'est pas parti, tirez la corde de démarrage encore 5 fois. Si le moteur ne part toujours pas, c'est qu'il est probablement noyé.

DÉMARRAGE D'UN MOTEUR NOYÉ

Vous pouvez mettre en marche un moteur noyé en mettant le levier d'étranglement en position «RUN» (étranglement nul); tirez ensuite la corde de démarrage pour enlever du moteur tout le carburant en excès. Cela implique tirer la corde de démarrage plusieurs fois, selon le degré de noyade du moteur.

Si vous n'arrivez toujours pas à faire partir votre appareil, consultez la partie intitulée «TABLEAU DE DÉPANNAGE».

INSTRUCTIONS DU FONCTIONNEMENT

POSITION LORS DE L'UTILISATION

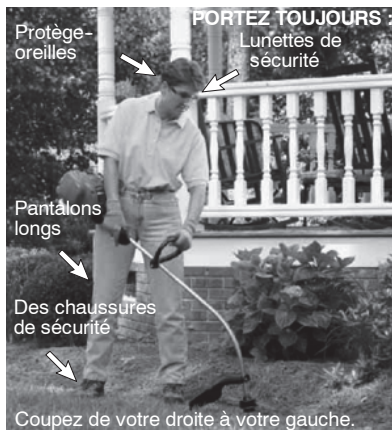

AVERTISSEMENT : Portez toujours une protection des yeux et un protège-oreilles. Ne vous penchez jamais sur la tête de coupe. Des pierres ou des débris peuvent ricocher ou être projetés dans des yeux et des visages et peuvent occasionner de la cécité ou des blessures sérieuses.

Ne faites jamais marcher le moteur à une vitesse plus élevée que nécessaire. Le fil coupe bien quand le moteur fonctionne à un étranglement moindre que le plein étranglement. A une vitesse moindre, le moteur fait moins de bruit et de vibrations, le fil de coupe dure plus longtemps et court moins le risque de se «souder» à la bobine. Quand vous n'utilisez pas votre appareil pour couper, relâchez toujours la gâchette d'accélération et permettez au moteur de tourner au ralenti.

Arrêt du moteur :

- Relâchez la gâchette d'accélération.
- Amenez le interrupteur ON/OFF en position OFF.

ALIMENTATION DU FIL DE COUPE

Pour avancer le fil, tapez doucement le bas de la tête de coupe sur le sol pendant que le moteur fonctionne à plein régime. La lame de l'écrêteur de fil métallique attachée à la protection coupera le fil à la bonne longueur.

⚠ AVERTISSEMENT : N'utilisez que du fil rond de 2 mm de diamètre. Les fils d'un autre diamètre ou d'une autre forme avancent mal et occasionnent un mauvais fonctionnement de la tête de coupe. Ils peuvent causer des blessures sérieuses. N'utilisez jamais de fil de fer, de ficelle, de corde, etc. Le fil de fer peut se casser pendant le fonctionnement et devenir un missile dangereux qui peut causer des blessures graves.

MÉTHODES DE COUPE

⚠ AVERTISSEMENT : Utilisez la vitesse minimum et ne surchargez pas le fil quand vous coupez autour d'objets durs (pierre, caillou, piquet de clôture, etc.) qui peuvent endommager la tête de coupe, s'enchevêtrer dans le fil ou être projetés en causant des blessures sérieuses.

- C'est le bout du fil qui coupe. Vous obtiendrez le maximum de rendement et le minimum d'usure du fil en ne faisant pas sortir trop de fil dans la zone de coupe. Vous trouverez ci-dessous la bonne et la mauvaise manière.

Le bout du fil coupe

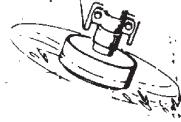

Bonne méthode

Le fil est forcé dans la zone de travail

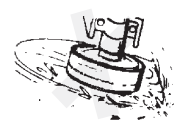

Mauvaise méthode

- Le fil peut facilement couper l'herbe et les mauvaises plantes autour des murs, des clôtures, des arbres et des massifs de fleurs, mais il peut également couper l'écorce tendre des arbres ou les buissons et endommager les haies.
- Pour tailler ou raser l'herbe, utilisez l'appareil à une puissance inférieure à la pleine accélération pour augmenter la

durée du fil et baisser l'usure de la tête, un particulier:

- Quand vous faites des travaux de coupe légers.
- Quand vous coupez près d'objets autour desquels le fil peut s'emmêler, comme des haies en fil de fer.
- Pour fauchage ou balayer, utilisez toute l'accélération pour faire un bon travail propre.

TAILLE - Tenez le bas de la tête de coupe à environ 8 cm au-dessus du sol et à un angle. Permettez seulement à l'extrémité du fil d'entrer en contact avec les branches. Ne poussez pas avec force pas le fil du coupe-herbe dans la zone de travail.

Taille

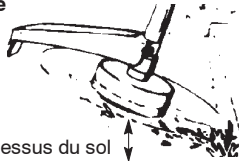

RASAGE - La technique du scalpage enlève la végétation non désirée au sol. Tenez le bas de la tête de coupe à environ 8 cm du sol et à un angle. Permettez à l'extrémité du fil de toucher le sol autour des arbres, des poteaux, des monuments, etc. Cette technique augmente l'usure du fil.

Rasage

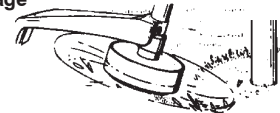

FAUCHAGE - Votre coupe-herbe est idéal pour faucher dans des endroits que les tondeuses à gazon normales ne peuvent pas atteindre. En position de fauchage, tenez le fil parallèle au sol. Evitez de presser la tête dans le sol car cela peut scalper le sol et endommager votre instrument.

Fauchage

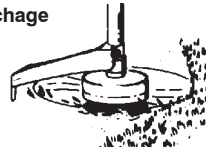

BALAYAGE - Quand il tourne, le fil a un effet de ventilateur, que vous pouvez utiliser pour souffler les débris d'une surface. Tenez le fil au-dessus du sol, et parallèle à la surface et balancer votre instrument d'un côté à l'autre.

Balayage

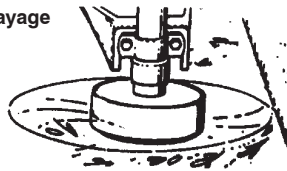

ENTRETIEN

⚠ AVERTISSEMENT : Déconnectez la bougie avant d'exécuter la maintenance, sauf s'il s'agit de réglages sur le carburateur.

VERIFIEZ LES ATTACHES ET LES PIÈCES AYANT DU JEU

- Couvercle de la bougie
- Filtre à air
- Vis du boîtier
- Vis de poignée auxiliaire
- Protecteur

VERIFICATION DE PIÈCES ENDOMMAGÉES OU USÉES

Consultez un agent du service après-vente agréé pour remplacer les parties endommagées ou usées.

- Interrupteur ON/OFF. Assurez-vous que le interrupteur ON/OFF fonctionne bien en mettant le interrupteur en position OFF. Assurez-vous que le moteur s'arrête, puis faites redémarrer le moteur et continuez votre travail.
- Réservoir de carburant. Cessez d'utiliser l'appareil si le réservoir de carburant est endommagé ou fuit.
- Le protecteur - Arrêtez-vous d'utiliser l'appareil si le protecteur est endommagé.

INSPECTEZ ET NETTOYEZ L'APPAREIL ET LES ÉTIQUETTES

- Après chaque utilisation, inspectez tout l'appareil pour trouver toute pièce lâche ou endommagée. Nettoyez cet appareil avec un linge humide et un détergent doux.
- Passez un linge sec et propre sur l'appareil.

NETTOYAGE DU FILTRE À AIR

Un filtre à air encrassé diminue les performances du moteur et augmente la consommation de carburant et les émissions nocives. Nettoyez-le toujours après 5 heures d'utilisation.

1. Nettoyez le couvercle et les parties avoisinantes pour éviter que les débris ne tombent dans la chambre du carburateur lorsque vous enlevez le couvercle.
2. Retirez les pièces comme illustré ci-dessous.

NOTE: Ne nettoyez pas le filtre avec de l'essence ou autre solvant inflammable. Vous risquez de provoquer un départ de feu ou des émissions de gaz nocif.

3. Nettoyez le filtre à l'eau savonneuse.
4. Laissez le filtre sécher.
5. Remplacez les pièces.

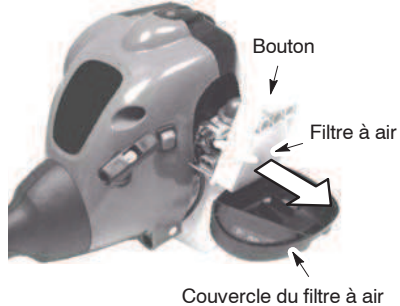

REPLACEZ LA BOUGIE

Remplacez la bougie chaque année pour assurer un meilleur démarrage et une meilleure marche du moteur. Écartez les bornes de bougie à 0,6 mm. L'allumage est réglé à l'usine et n'est pas réglable.

1. Tournez, puis tirez le couvre-borne de bougie.
2. Enlevez la bougie du cylindre et jetez-la.
3. Remplacez par une bougie Champion QCJ-6Y et serrez avec une clé à douille de 19 mm.
4. Remontez le couvre-borne de bougie.

RÉPARATIONS ET RÉGLAGES

REMPACEMENT DU FIL

1. Appuyez sur les languettes latérales de la tête de coupe puis enlevez le couvercle et la bobine.

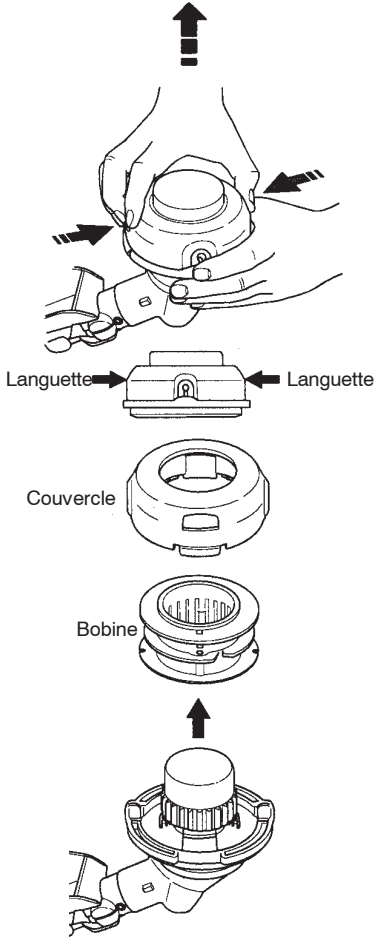

2. Enlevez le reste de fil.
3. Nettoyez toute trace de saleté et de débris. Remplacez la bobine si elle est usée ou endommagée.
4. Remplacez par une bobine pleine ou utilisez un fil de 8 mètres de long et 2 mm de diamètre.

⚠ AVERTISSEMENT : N'utilisez jamais de fil métallique, de corde, de cordons, etc. qui peuvent rompre et se transformer en projectile dangereux.

5. Pour enrouler du fil neuf sur une ancienne bobine, tenez la bobine comme illustré ci-dessous.
6. Pliez le fil en deux et enflez la boucle dans la fente au centre du porte-bobine. Vérifiez que le fil est bien en place dans la fente.

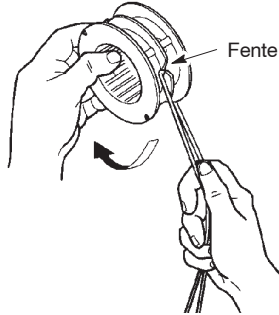

7. Placez un doigt entre les deux brins de fil pour bien les tendre et enroulez-les uniformément dans le sens des aiguilles d'une montre.

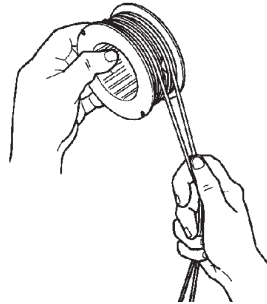

8. Faites passer les deux brins de fil dans les entailles de guidage.

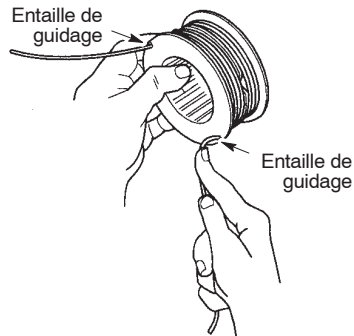

9. Introduisez la bobine dans le couvercle.

RÉGLAGE DU CARBURATEUR

⚠ AVERTISSEMENT : Ne laissez personne approcher lors du réglage du ralenti. La tête de coupe tourne pendant la plus grande partie de cette procédure. Portez votre matériel de protection et observez toutes les précautions de sécurité.

Votre carburateur a été soigneusement réglé à l'usine. Des ajustements supplémentaires peuvent être nécessaires si vous vous trouvez dans l'une des situations suivantes:

- Le moteur ne tourne pas au ralenti lorsque l'accélérateur est relâché.

Pour effectuer le réglage, posez l'appareil de façon à ce que l'accessoire de coupe soit éloigné du sol et qu'il ne puisse toucher aucun objet. Tenez l'appareil à la main lorsqu'il tourne et que vous le réglez. Maintenez l'accessoire de coupe et le silencieux éloignés de toute partie de votre corps.

Réglage du ralenti

Laissez le moteur tourner au ralenti. Ajustez la vitesse jusqu'à ce que le moteur tourne sans caler (ralenti trop lent).

- Tournez la vis de réglage au ralenti dans le sens des aiguilles d'une montre pour augmenter la vitesse du moteur.
- Tournez la vis de réglage au ralenti dans le sens inverse à celui des aiguilles d'une montre pour diminuer la vitesse.

NOTE : Avec du carburant Aspen 2T, l'accélération du moteur peut être plus lente.

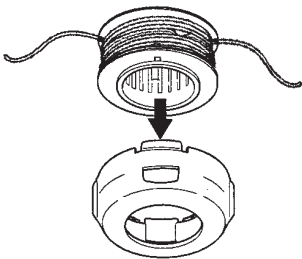
- 
10. Enfilez les extrémités libre du fil dans les orifices de sortie sur les côtés du couvercle.

Orifice de sortie

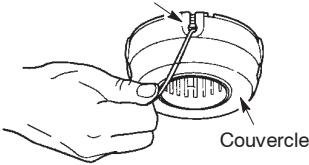

11. Reposez la bobine et le couvercle sur la tête de coupe. Poussez le couvercle jusqu'au déclic.

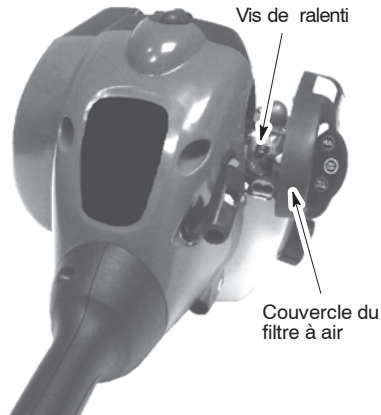
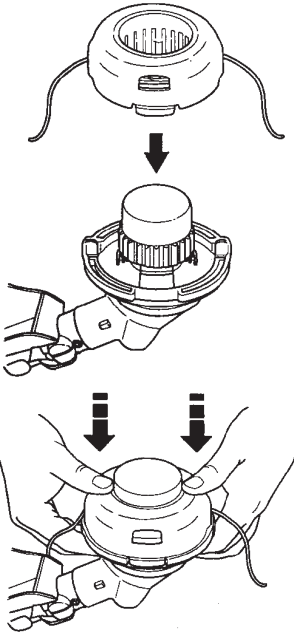

Pour toute aide supplémentaire ou si vous n'êtes pas sûr de la façon de réaliser cette opération, contactez un distributeur autorisé de service.

ENTREPOSAGE



AVERTISSEMENT : Préparez l'unité pour l'entreposer à la fin de la saison ou si vous ne comptez pas l'utiliser pendant au moins trente jours.

- Laissez le moteur refroidir et prenez toutes les mesures de sécurité avant de l'entreposer ou de le transporter dans un véhicule.
- Entreposez l'appareil et le carburant dans un endroit où il ne risque pas d'y avoir d'étincelles ou de flammes provenant de chauffe-eau, de moteurs électriques, interrupteurs, etc.
- Videz le réservoir avant d'entreposer l'appareil ou de le transporter.
- Entreposez l'appareil et le carburant dans un endroit sec, hors de la portée des enfants.
- Entreposez l'appareil avec toutes les protections installées. Positionnez l'appareil de façon à ce qu'aucun objet coupant ne puisse provoquer de blessures accidentellement.

RANGEMENT SAISONNIER

Préparez votre appareil pour le ranger à la fin de la saison, ou si vous ne devez pas l'utiliser pendant 30 jours ou davantage.

Si vous devez ranger votre appareil pendant une certaine durée :

- Nettoyez tout l'appareil avant tout rangement de longue durée.
- Rangez dans un emplacement sec.
- Huilez légèrement les surfaces de métal extérieures.

MOTEUR

- Retirez la bougie et versez une cuiller à café d'huile moteur deux temps à refroidissement par air par l'ouverture de la bougie. Tirez lentement le cordon du lanceur huit à dix fois pour répartir l'huile.
- Remplacez la bougie par une bougie du type et de la gamme thermique recommandés.
- Nettoyez du filtre à air
- Inspectez l'appareil et vérifiez que les vis, les boulons et les écrous ne soient pas desserrés. Remplacez toutes les pièces endommagées, cassées ou usées.
- Démarrez la saison uniquement avec de l'huile neuve ayant un bon rapport d'essence et d'huile.

AUTRE

- Ne stockez pas l'essence d'une saison à l'autre.
- Remplacez votre récipient du carburant s'il commence à rouiller.

TABLEAU DE DÉPANNAGE



AVERTISSEMENT: Toujours arrêtez l'unité et débranchez la bougie d'allumage avant d'exécuter n'importe lequel des remèdes recommandés ci-dessous autre que les remèdes qui exigent l'exécution de l'appareil.

PROBLÈME	CAUSE	REMEDY
Le moteur ne démarre pas.	<ol style="list-style-type: none"> 1. Le interrupteur ON/OFF est dans la position «OFF». 2. Le moteur est noyé. 3. Le réservoir à carburant est vide. 4. La bougie n'a pas d'étincelle. 5. Le carburant n'arrive pas au carburateur. 6. Le carburateur a besoin d'un réglage. 	<ol style="list-style-type: none"> 1. Mettez l'interrupteur ON/OFF en position «ON». 2. Voir «Instructions de démarrage» dans la section Fonctionnement. 3. Remplissez le réservoir avec le bon mélange à carburant. 4. Remplacez la bougie. 5. Vérifiez si le filtre à carburant est sale; remplacez. Vérifiez que la ligne de carburant ne soit pas trouée ou fendue, réparez ou remplacez. 6. Contactez un distributeur autorisé de service.
Le moteur ne tourne pas bien au ralenti.	<ol style="list-style-type: none"> 1. Le carburateur a besoin d'un réglage. 2. Le joints du vilebrequin est usé. 3. La compression est basse. 	<ol style="list-style-type: none"> 1. Voir «Réglages du carburateur» dans la section Réparations et Réglages. 2. Contactez un distributeur autorisé de service. 3. Contactez un distributeur autorisé de service.
Le moteur n'accélère pas, manque de puissance ou s'arrête sous une charge.	<ol style="list-style-type: none"> 1. Le filtre à air est sale. 2. La bougie ne fonctionne pas bien. 3. Le carburateur a besoin d'un réglage. 4. Il y a des dépôts de carbone. 5. La compression est basse. 	<ol style="list-style-type: none"> 1. Nettoyez ou remplacez le filtre à air. 2. Nettoyez ou remplacez la bougie; Réglez l'écartement des bornes. 3. Contactez un distributeur autorisé de service. 4. Contactez un distributeur autorisé de service. 5. Contactez un distributeur autorisé de service.
Le moteur fume trop.	<ol style="list-style-type: none"> 1. L'étrangleur est mis à moitié. 2. Le mélange de carburant est mauvais. 3. Le filtre à air est sale. 4. Le carburateur a besoin d'un réglage. 	<ol style="list-style-type: none"> 1. Réglez l'étrangleur. 2. Videz le réservoir à carburant et remplissez-le à nouveau avec le bon mélange à carburant. 3. Nettoyez ou remplacez le filtre à air. 4. Contactez un distributeur autorisé de service.
Le moteur surchauffe.	<ol style="list-style-type: none"> 1. Le mélange de carburant n'est pas bon. 2. La bougie n'est pas la bonne. 3. Le carburateur a besoin d'un réglage. 4. Il y a des dépôts de carbone. 	<ol style="list-style-type: none"> 1. Videz le réservoir à carburant et remplissez-le à nouveau avec le bon mélange à carburant. 2. Remplacez par la bonne bougie. 3. Contactez un distributeur autorisé de service. 4. Contactez un distributeur autorisé de service.

ASSURANCE DE CONFORMITÉ

Déclaration de conformité CE

Nom de l'émetteur : Husqvarna AB, SE-561 82 Huskvarna, Suède (Tél. : +46-36-146500)

Husqvarna AB assume l'entière responsabilité pour la (les) plate-formes de débroussailleuse et/ou coupe-bordure LT25NCOP représentant le(s) modèle(s) TRIMMAC des numéros de série 2013 et ultérieurs. Le numéro de plate-forme et le numéro de modèle sont clairement indiqués en texte clair sur la plaque de type, avec l'année et les numéros de série subséquents.

L'objet de la déclaration décrite ci-avant est en conformité avec les exigences des Directives du conseil :

2006/42/CE	« sur les machines »	17 mai 2004
2004/108/CE	« sur la compatibilité électromagnétique »	15 décembre 2004
2000/14/CE	« sur les émissions sonores dans l'environnement »	08 mai 2000

Conformément à l'Annexe V, les valeurs sonores déclarées sont indiquées dans la fiche technique du manuel de l'utilisateur.

Les normes suivantes ont été appliquées :

EN ISO 12100:2010, EN ISO 11806-1:2011, CISPR 12:2007, ISO 14982:2009

Organisme notifié : TÜV Rheinland LGA Products GmbH
Organisme notifié pour les machines (notifié selon 0197)
Tillystraße 2 - 90431 Nuremberg, Allemagne

TÜV Rheinland N.A. a réalisé un examen de type volontaire au nom de Husqvarna AB et lui a octroyé le Certificat d'examen de type AK72133347.01. Ce certificat d'examen de type volontaire s'applique à tous les sites de production et tous les pays d'origine, comme indiqué sur le produit. La débroussailleuse et/ou le coupe-bordure fournie(s) est(sont) conforme(s) au modèle soumis à l'examen de type CE.

Signé au nom de : Husqvarna AB, Huskvarna, Suède, 01-10-2013

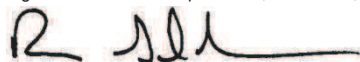

Ronnie E. Goldman, Directeur technique (Représentant autorisé et responsable de la documentation technique)

CARACTÉRISTIQUES TECHNIQUES

MODELE : TRIMMAC (LT25NCOP)

MOTEUR

Cylindrée, en cm ³	25
Puissance du moteur à plein régime, rpm	8000
Fréquence maximum de rotation de la broche, rpm	10000
Régime du moteur à la fréquence de rotation de la broche recommandée, rpm	10000
Vitesse recommandée en marche à vide, rpm	4000
Puissance maximale du moteur mesurée selon les normes ISO 8893, kW	0,6
Silencieux avec pot catalytique	Oui

SYSTEME D'ALLUMAGE

Bougie	Champion QCJ-6Y
Écartement des électrodes, mm	0,6

SYSTEME D'ALIMENTATION ET DE LUBRIFICATION

Volume du réservoir, capacité en cm ³	340
Consommation de carburant à la puissance maximale du moteur mesurée selon les normes ISO 8893, g/h	407
Consommation spécifique de carburant mesurée selon les normes ISO 8893, g/kWh	768

POIDS

Sans les accessoires de coupe ou protection, avec réservoir vide, kg	3,9
--	-----

ÉMISSIONS SONORES

(voir Remarque 1)

Niveau de puissance sonore mesuré dB(A)	109
Niveau de puissance sonore garanti L _{WA} dB(A)	115

NIVEAUX SONORES

(voir Remarque 2)

Niveau de pression sonore équivalent mesuré à l'oreille de l'utilisateur suivant les normes EN ISO 11806 et ISO 22868, dB(A)	
Équipée d'une tête de coupe (d'origine)	100

NIVEAUX DE VIBRATIONS

(voir Remarque 3)

Niveaux de vibrations équivalents (a _{hveg}) mesurés au niveau des poignées selon EN ISO 11806 et ISO 22867, en m/s ²	
Équipée d'une tête de coupe (d'origine), gauche/droite	8,9/7,5

Remarque 1: Émission sonore dans l'environnement mesurée comme puissance acoustique (L_{WA}) selon la directive UE 2000/14/CE. Le niveau de puissance sonore reporté pour la machine a été mesuré avec l'équipement de coupe d'origine qui donne le niveau le plus élevé. Le niveau de puissance sonore garanti diffère du niveau mesuré en cela qu'il prend également en compte la dispersion et les variations d'une machine à l'autre du même modèle, conformément à la directive 2000/14/CE.

Remarque 2: Les données reportées pour le niveau de pression sonore équivalent pour la machine montrent une dispersion statistique typique (déviation standard) de 1 dB(A).

Remarque 3: Les données reportées pour le niveau de vibrations équivalent montrent une dispersion statistique typique (déviation standard) de 1 m/s².

Modèle TRIMMAC (Axe de fileté 5/16 R)		
Accessoires homologués	Type	Équipement de coupe/protecteur Numéro de la pièce
Tête de coupe	TNG7 (fil Ø 2 mm)	537419223 / 530096229

IDENTIFICATIE (WAS IS WAT?)

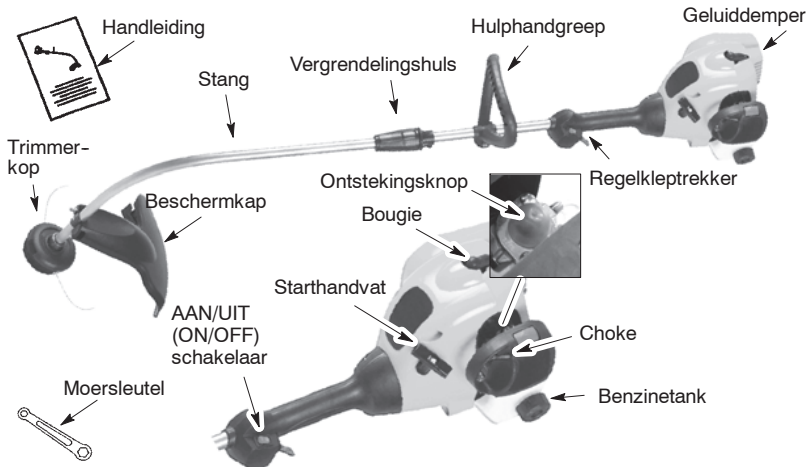

VERKLARING SYMBOLEN

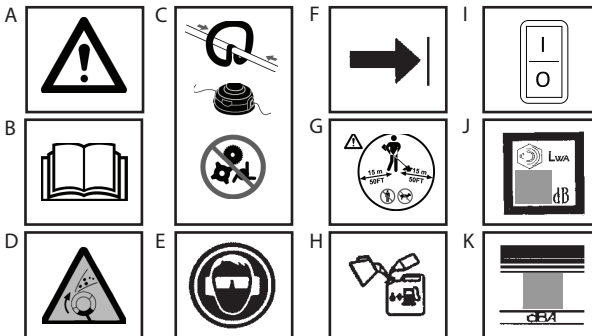

- A. **WAARSCHUWING!** Deze trimmer kan gevaarlijk zijn! Onzorgvuldig of oneigenlijk gebruik kan ernstige of zelfs dodelijke ongelukken tot gevolg hebben.
- B. Alvorens de trimmer te gebruiken dient u de gebruikershandleiding te lezen en deze te begrijpen.
- C. Gebruik deze handel alleen in combinatie met een trimmerkop. Gebruik geen messen in combinatie met dit gereedschap.
- D. **WAARSCHUWING!** Het trimmerkoord kan objecten met grote snelheid wegslingeren. U kunt worden verblind of letsel oplopen. U dient altijd oogbescherming te dragen.
- E. Gebruik altijd:
Oorbescherming
Geoorbescherming
- F. De hulphandgreep mag alleen beneden de pijl zijn geplaatst.
- G. De gebruiker van het apparaat dient ervoor te zorgen dat niemand binnen een straal van 15 meter komt terwijl het apparaat in werking is. Wanneer er meerdere gebruikers binnen hetzelfde gebied werken, dient een veiligheidsafstand van minstens 15 meter te worden aangehouden.
- H. Gebruik alleen ongelode benzine of gelode benzine van hoge kwaliteit en tweetaktolie gemengd op een verhouding 2,5%.
- I. AAN/UIT-schakelaar motor.
- J. Garandeerde geluidskrachtniveau (met betrekking tot Richtlijn 2000/14/EC)
- K. Geluidsdruk niveau op 7,5 meter

VEILIGHEIDSVOORSCHRIFTEN

WAARSCHUWING: Wanneer u tuingereedschap gebruikt, dient u altijd basisveiligheidsvoorschriften te volgen om brandgevaar en de kans op ernstig letsel te verkleinen. Lees en volg alle instructies.

Dit stuk gereedschap kan gevaarlijk zijn! De gebruiker is verantwoordelijk voor het volgen van de instructies en waarschuwingen op het apparaat en in de handleiding. Voordat u het apparaat gebruikt, dient u de gehele gebruikershandleiding te lezen! Zorg ervoor dat u volledig bekend bent met de bediening en het correct gebruik van het apparaat. Beperk het gebruik van het apparaat tot gebruikers die de instructies en waarschuwingen op het apparaat en in de handleiding lezen, begrijpen en zullen opvolgen. Sta nooit toe dat kinderen dit apparaat gebruiken.

GEbruikersHANDLEIDING



VEILIGHEIDSGEGEVINGEN OP HET APPARAAT

GEVAAR: Gebruik nooit hulpstukken met snijbladen, draden of andere hulpstukken die niet bedoeld zijn voor dit apparaat. Dit apparaat is alleen bedoeld voor gebruik met een trimmerkoord. Het gebruik van andere accessoires of hulpstukken zal de kans op letsel groter maken.



WAARSCHUWING: Het trimmerkoord slingert objecten met grote snelheid weg. U en anderen kunnen worden verblind/letsel oplopen. Draag een veiligheidsbril en beenbescherming. Houd lichaamsdelen uit de buurt van het roterende koord.



Houd kinderen, omstanders en dieren op een afstand van 15 meter. Indien iemand u nadert, dient u het apparaat onmiddellijk te stoppen. Indien er zich situaties voordoen die niet in deze handleiding staan beschreven, dient u

voorzichtig te zijn en verstandig te handelen. Indien u assistentie nodig heeft, dient u contact op te nemen met uw dealer.

VEILIGHEID VOOR GEBRUIKER

WAARSCHUWING: Deze machine produceert tijdens bedrijf een elektromagnetisch veld. Dit veld kan onder bepaalde omstandigheden de werking van actieve of passieve medische implantaten verstoren. Om het risico op ernstig of fataal letsel te beperken, raden we personen met een medisch implantaat aan om contact op te nemen met hun arts en de fabrikant van het medische implantaat voordat ze deze machine gaan bedienen.

- Draag toepasselijke kleding. Draag altijd een veiligheidsbril of vergelijkbare oogbescherming tijdens de bediening of het verrichten van onderhoud op uw apparaat (er zijn veiligheidsbrillen beschikbaar). De oogbescherming moet worden gemarkeerd met Z87.
- Draag altijd een gezichts- of stofmasker als er werk met veel stof moet worden gedaan.
- Draag altijd een lange broek van zware uitvoering, lange mouwen, laarzen en handschoenen. Het dragen van veiligheidsbeschermers voor de benen wordt aanbevolen.
- Draag altijd voetbescherming. Geen sandalen dragen of met blote voeten werken. Blijf op afstand van de ronddraaiende lijn.
- Bind haar vast boven de schouders. Maak losse kleding vast of trek het uit, of trek kleding uit met loshangende bandjes, riempjes, kwastjes enz. Deze kunnen door bewegende onderdelen worden gegrepen.
- Het lichaam volledig bedekt houden biedt ook bescherming tegen puin en delen van giftige planten die door de ronddraaiende lijn worden rondgeworpen.
- Blijf op uw hoede. Gebruik dit apparaat niet als u moe, ziek of opgewonden bent, of onder de invloed bent van alcohol, drugs of medicijnen. Let er steeds op wat u doet, en gebruik uw gezonde verstand.
- Draag oorbescherming.
- Tijdens het gebruik en een tijdje daarna is de geluiddemper met katalysator erg warm. Dit geldt ook bij stationair draaien. Aanraking kan brandwonden aan de huid veroorzaken. Denk om het brandgevaar!
- Start of draai de motor nooit binnen een afgesloten ruimte of gebouw. Het inademen van uitlaatgassen kan dodelijk zijn.
- Zorg dat er geen olie en brandstof op de handgrepen komt.

VEILIGHEID BIJ APPARAAT / ONDERHOUD

- Koppel de bougie los alvorens u onderhoud pleegt, behalve bij het afstellen van de carburator.

- Controleer op beschadigde of losse onderdelen en vervang deze, telkens voordat u het apparaat gebruikt. Controleer op brandstoflekken en repareer deze, telkens voordat u het apparaat gebruikt. Zorg dat het apparaat in een goede staat van onderhoud blijft.
- Voordat u het apparaat gebruikt, dient u de onderdelen van de trimmer-kop te vervangen die zijn gekerfd, gebarsten of op een andere manier zijn beschadigd.
- Onderhoud het apparaat volgens de aanbevolen procedures. Houd de snijlijn altijd op de juiste lengte.
- Gebruik uitsluitend lijn van 2 mm in diameter. Gebruik nooit draad, touw, koord enz.
- Installeer de vereiste afschermkap op de juiste manier voordat het apparaat wordt gebruikt. Gebruik uitsluitend de gespecificeerde snijkop; wees er zeker van dat deze op de juiste wijze geïnstalleerd is en stevig vastgemaakt zit.
- Zorg ervoor dat het apparaat is geassembleerd zoals in deze handleiding is aangegeven.
- Bij het afstellen van de carburator moet de onderkant van het apparaat ondersteund zijn om te voorkomen dat het koord met een object in contact kan komen.
- Houd anderen uit de buurt wanneer u de carburator afstelt.
- Gebruik alleen de accessoires en reserveonderdelen die door worden aanbevolen.
- Alle onderhoud en service die niet in deze handleiding wordt behandeld moet worden uitgevoerd door een erkende service-dealer.

VEILIGHEID BIJ BRANDSTOF

- U dient brandstof buiten te mengen en bij te vullen.
- Houd het uit de buurt van vonken of vuur.
- Gebruik een container die goedgekeurd is voor gebruik met brandstof.
- U mag niet roken in de buurt van brandstof of het apparaat en mag dit ook niet toestaan.
- Vermijd morsen van brandstof of olie. Verwijder gemorste brandstof alvorens de motor te starten.
- Ga op een afstand van tenminste 3 meter van de brandstofplaats staan voordat u de motor start.
- Stop de motor en sta deze toe af te koelen voordat u de brandstofop verwijdt.
- Bewaar benzine altijd in een container die goedgekeurd is voor ontvlambare vloeistoffen.

VEILIGHEID BIJ MAAIEN

WAARSCHUWING: Controleer de omgeving alvorens het apparaat te gebruiken. Verwijder alle objecten (stenen, gebroken glas, spijkers, draad, enz.) die kunnen worden weggeslingerd door of verward kunnen raken in het koord. Harde objecten kunnen de trimmer-kop beschadigen en kunnen worden weggeslingerd waardoor ernstig letsel kan

ontstaan.

- U dient het apparaat alleen te gebruiken voor bijknippen, maaien en opvegen. U mag het niet gebruiken voor het bijknippen van randen, snoeien of het bijknippen van een heg.
- Zorg dat u stevig staat en uw evenwicht niet verliest. Probeer niet met het apparaat boven iets uit te reiken.
- Houd uw gehele lichaam uit de buurt van de demper en het roterende koord. Houd de motor beneden uw middel. Een hete geluiddemper kan ernstige brandwonden veroorzaken.
- Snijd vanaf uw rechterkant naar uw linkerkant. Links van de afschermkap snijden gooit afval weg van de gebruiker.
- Uitsluitend gebruiken bij daglicht of goed kunstlicht.
- Uitsluitend gebruiken voor werk dat in dit instructieboekje wordt behandeld.

VERVOER EN OPSLAG

- Geef de motor de gelegenheid af te koelen en maak het apparaat stevig vast alvorens u het opslaat of vervoert.
- Leeg de benzinetank alvorens het apparaat weg te zetten of te vervoeren. Maak de overgebleven brandstof in de carburator op door de motor te starten en deze te laten draaien totdat hij stopt.
- Bewaar het apparaat en de brandstof in een ruimte waar de brandstofdampen niet in contact kunnen komen met vonken of open vuur van boilers, elektrische motoren of schakelaar, ovens, enz.
- Sla het apparaat zo op dat de koordbegrenzer niet per ongeluk letsel kan veroorzaken. Het apparaat kan aan de stangen worden opgehangen.
- Sla het apparaat buiten het bereik van kinderen op.
- Zet de machine vast tijdens transport.

EXTRA AANDACHT: Blootstelling aan trilling door langdurig gebruik van door benzine aangedreven gereedschap kan schade veroorzaken aan bloedvaten of zenuwen in vingers, handen en gewrichten van mensen die gevoelig zijn voor ontregeling van de bloedsomloop of abnormale zwellingen. Langdurig gebruik in koud weer is in verband gebracht met schade aan bloedvaten bij mensen zonder gezondheidsproblemen. Indien er symptomen optreden zoals gevoelloosheid, pijn, krachtverlies, verandering in kleur of samenstelling van de huid, of verlies van het gevoel in vingers, handen of gewrichten, dient u op te houden met het gebruik van dit gereedschap en een arts te raadplegen. Een anti-vibratiesysteem garandeert niet dat deze problemen niet zullen voorkomen. Gebruikers die krachtig gereedschap onophoudelijk en regelmatig gebruiken dienen hun gezondheid en de toestand van het stuk gereedschap zorgvuldig in de gaten te houden.

MONTEREN

WAARSCHUWING: Zorg ervoor dat uw apparaat op de juiste wijze is geassembleerd en dat alle sluitingen stevig dicht zitten.

Onderzoek de onderdelen op beschadiging. Beschadigde onderdelen niet gebruiken.

Het is normaal als het brandstoffilter ratelt in een lege brandstoftank.

Brandstof of olieresidu op de geluiddemper aantreffen is normaal, vanwege de door de fabrikant gemaakte carburatorafstellingen en uitgevoerde tests.

STANG MONTEREN

LET OP: Plaats het apparaat op een vlak oppervlak wanneer u de stang monteert ten behoeve van de stabiliteit.

1. Breng de gleuven op de bovenste en de onderste stangen op gelijke hoogte met elkaar.

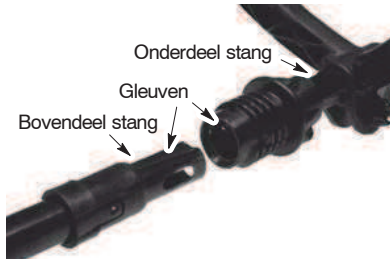

2. Duw de twee stang in elkaar tot de onderste stang volledig in de bovenste stang zit (de stangen klikken op hun plaats).

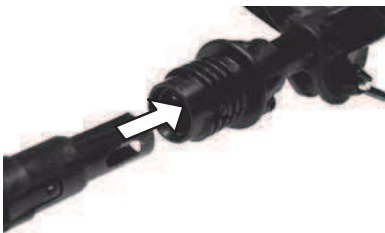

3. Schuif de onderste vergrendelingshuls over de bovenste vergrendelingshuls en draai deze vast door naar rechts te draaien.



OPMERKING: Als de vergrendelingshuls niet vastgedraaid kan worden, dan zitten de stangen niet goed in elkaar.

DE HANDGREEP AFSTELLEN

WAARSCHUWING: Wanneer de hulphandgreep wordt afgesteld moet worden verzekerd dat hij boven het vergrendelingshuls en onder de markering of pijl op de stangen blijft.

1. Draai de vleugelmoer op de handgreep los.
2. Draai de handgreep op de stangen totdat hij rechtop staat, en draai de vleugelmoer weer vast.

DE BESCHERMKAP BEVESTIGEN

WAARSCHUWING: De beschermkap moet op de juiste manier worden bevestigd. De beschermkap geeft gedeeltelijke bescherming tegen het risico dat objecten naar de gebruiker en anderen kunnen worden geslingerd en is uitgerust met een lijnbegrenzerblad die het overtollige deel van het koord afsnijdt. De lijnbegrenzerblad (aan de onderkant van de beschermkap) is scherp en u kunt zich eraan snijden.

1. Verwijder de moer van de beschermkap.
2. Plaats de beugel in de sleuf op de beschermkap.
3. Draai de beschermkap totdat de bout door het gat in de beugel gaat.
4. Draai de moer er weer op en schroef hem stevig vast met de bijgeleverde moersleutel.

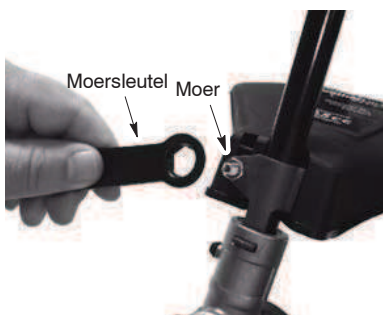
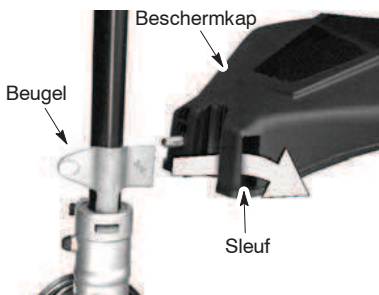

BEDIENING

⚠ WAARSCHUWING: Alvorens u begint, dient u de informatie met betrekking tot brandstof in de veiligheidsvoorschriften te lezen. Indien u de veiligheidsvoorschriften niet begrijpt, dient u uw apparaat niet te voorzien van brandstof. Neem contact op met een erkende servicedealer.

MOTOR VAN BRANDSTOF VOORZIEN

⚠ WAARSCHUWING: Verwijder de brandstofdop langzaam bij het opvullen met brandstof.

Deze motor is gecertificeerd voor het gebruik van loodvrije benzine. Voordat u bijvult, moet de benzine gemengd worden met een goede kwaliteit 2-cicli luchtgedroogde motorolie die gefabriceerd is om gemengd te worden met een verhouding van 40:1. Een verhouding van 40:1 kan worden verkregen door 5 liter loodvrije benzine te mengen met 0,125 liter olie. **GEBRUIK GEEN** olie voor motorvoertuigen of vaartuigen. Deze olie beschadigt de motor. Volg bij het mengen de instructies die vermeld zijn op de container van de olie. Nadat de olie is toegevoegd aan de benzine moet u de container even goed schudden om er zeker van te zijn dat de brandstof goed gemengd is. Lees voor het vullen van uw machine met brandstof altijd de veiligheidsvoorschriften en volg deze op.

VOORZICHTIG: Gebruik nooit zuivere benzine in uw apparaat. Dit leidt tot onherstelbare schade aan de motor.

BRANDSTOFVEREISTEN

Gebruik ongelode benzine van een goede kwaliteit. Het minimaal aanbevolen octaangehalte is 90 (RON).

BELANGRIJK

Het gebruik van brandstoffen gemengd met alcohol (meer dan 10% alcohol) kan leiden tot grote problemen met de motorprestaties en de levensduur van uw machine.

⚠ WAARSCHUWING: Onjuist gebruik van brandstof en/of smeermiddelen leidt de problemen zoals: onjuiste inschakelingen koppeling, oververhitting, stoomblokkering, vermogensverlies, onvoldoende smering, aantasting van brandstofleidingen, pakkingen en interne componenten van de carburateur, enz. Brandstoffen gemengd met alcohol veroorzaken hoge vochtabsorptie in het brandstof/oliemengsel hetgeen leidt tot scheiding van de olie en de brandstof.

UW APPARAAT STOPPEN

Om de motor te stoppen beweegt u de AAN/UIT-schakelaar op de UIT-stand.

UW APPARAAT STARTEN

⚠ WAARSCHUWING: De trimmer-kop zal draaien terwijl u de motor start. Vermijd alle contact met de geluiddemper. Een hete geluiddemper kan ernstige brandwonden veroorzaken.

EEN KOUDE MOTOR STARTEN (of starten na brandstof bijvullen)

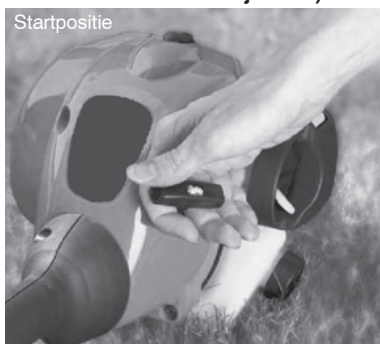

1. Plaats het apparaat op een vlakke ondergrond.
2. Zet de AAN/UIT-schakelaar op de AAN-stand.

3. Druk langzaam 6 maal op de ontstekingsknop.
4. Zet de choke in de stand FULL CHOKE.
5. Knijp de gasklepbediening in en houdt deze ingeknepen gedurende alle resterende stappen.

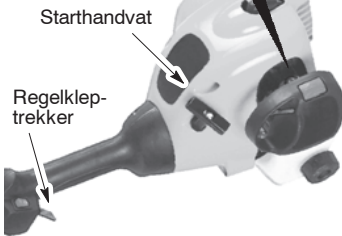
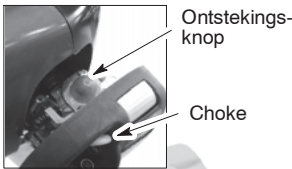

6. Trek hard aan de hendel van het startkoord totdat de motor een geluid geeft alsof hij probeert te starten, maar trek niet vaker dan 6 keer aan het koord.
7. Zodra de motor een geluid geeft alsof het probeert te starten, zet u de choke op HALVE CHOKE.
8. Trek hard aan het startkoord totdat de motor loopt, maar trek niet vaker dan 6 keer. Als de motor na 6 keer trekken nog niet gestart is (op de HALVE CHOKE-stand), zet u de choke op de OPEN CHOKE-stand en drukt u 6 keer op de aanslagpatroon. Houd de trekker van de regelklep ingedrukt en trek nogmaals 2 keer aan het startkoord. Zet de choke op de HALVE CHOKE-stand en trek aan het startkoord totdat de motor draait, maar trek niet vaker dan 6 keer. **LET OP:** Als de motor nog steeds niet start, is hij waarschijnlijk verzopen. Ga naar EEN VERZOPEN MOTOR STARTEN.
9. Nadat de motor gestart is moet u hem 10 seconden lang laten draaien, en daarna de choke op CHOKE AF (RUN). Laat het apparaat 60 seconden lang op de CHOKE AF (RUN)-stand lopen, voordat de regelkleptrekker wordt losgelaten. **LET OP:** Als de motor afslaat met de choke op de CHOKE AF (RUN)-stand, moet de choke op de HALVE CHOKE-stand worden gezet en aan het koord worden getrokken totdat de motor loopt, maar niet vaker dan 6 keer trekken.

EEN WARME MOTOR STARTEN

1. Zet de AAN/UIT-schakelaar op de AAN-stand.
2. Zet de choke op de HALVE CHOKE-stand.

3. Houd de trekker van de regelklep ingedrukt. Houd de regelkleptrekker volledig ingedrukt totdat de motor soepel loopt.
4. Trek hard aan het startkoord totdat de motor loopt, maar trek niet vaker dan 5 keer.
5. Laat de motor 15 seconden lang lopen en zet de choke daarna op de CHOKE AF (RUN)-stand.

LET OP: Als de motor niet start, moet nogmaals 5 keer aan het startkoord worden getrokken. Als de motor nog steeds niet loopt, is het waarschijnlijk verzopen.

EEN VERZOPEN MOTOR STARTEN

Een verzopen motor kan worden gestart door de choke op de CHOKE AF (RUN)-stand te zetten, en daarna aan het koord te trekken om overtollige brandstof uit de motor te verwijderen. Het kan nodig zijn verscheidene keren aan de starthendel te trekken; dit hangt ervan af hoe erg de motor verzopen is.

Als het apparaat nog steeds niet start, raadpleegt u de PROBLEEM-OPLOSSINGSTABEL.

BEDIENINGSPOSITIE IN GEBRUIK-STAND

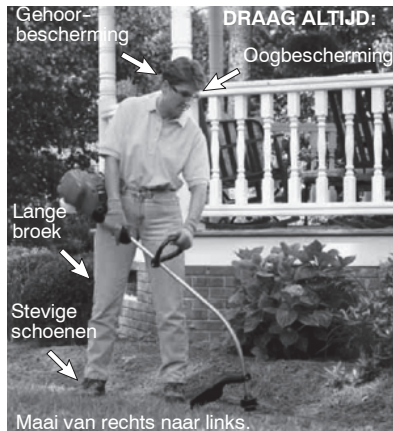

WAARSCHUWING: Draag altijd oogbescherming en gehoorsbescherming. Nooit boven de snijkop leunen. Stenen of afval kunnen afketsen of in de ogen of het gezicht terechtkomen en blindheid of andere ernstige verwondingen veroorzaken.

De motor niet op een hogere snelheid draaien dan noodzakelijk is. De snijlijn snijdt het doelmatigst als de motor niet op volle toeren draait. Op lagere snelheden maakt de motor minder lawaai en is er minder vibratie. De snijlijn gaat langer mee en het is minder waarschijnlijk dat het op de spoel wordt "vastgelast".

Laat de regelkleptrekker altijd los en zet de motor terug op stationair draaien als er niet gesnoeid wordt.

De motor stoppen:

- Laat de trekker van de regelklep los.
- Zet de AAN/UIT-schakelaar op de UIT-stand.

HET TRIMMER-LIJN DOORSCHUIVEN

U kunt het lijn doorschuiven door de onderkant van de trimmer-kop op de grond te tikken terwijl de motor op vol vermogen draait. De metalen koordbegrenzer aan de onderkant van de afscherming zal het lijn op de juiste lengte afsnijden.

WAARSCHUWING: Gebruik uitsluitend de ronde lijn van 2 mm diameter. Andere maten en vormen lijn gaan niet op de juiste manier vooruit en resulteren in het onjuist functioneren van de snijkop of kunnen ernstige verwonding veroorzaken. Gebruik geen andere materialen zoals draad, touw, koord enz. Draad kan afbreken tijdens het snoeien en kan een gevaarlijke projectiel worden, dat ernstig letsel kan veroorzaken.

SNIJMETHODEN

WAARSCHUWING: Gebruik de minimumsnelheid en breng de lijn niet te dichtbij wanneer rondom harde voorwerpen wordt gesnoeid (stenen, grind, schuttingpalen enz.), die de snijkop kunnen beschadigen, in de lijn verward kunnen raken of kunnen worden omhooggeworpen, hetgeen ernstig gevaar oplevert.

• De tip van de lijn is wat snijdt. U krijgt de beste prestatie en minimale slijtage van de lijn door de lijn niet te dichtbij het snijgebied te brengen. De goede en verkeerde manieren worden hieronder getoond.

Tip van de lijn is wat snijdt

Dichtbij het snijgebied te brengen

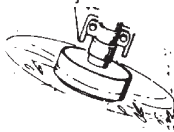

Goed



Verkeerd

- De lijn snijdt gras en onkruid met gemak bij muren, schuttingen en rondom bomen en in bloemtuintjes, maar hij kan ook de dunne schors van bomen en struiken aftrekken en schuttingen beschadigen.
- Voor snoeien of afsnijden moet op lager dan volle toeren worden gedraaid om de levensduur van de lijn te verlengen en slijtage aan de snijkop te verminderen, en vooral:
 - tijdens lichte snijwerkzaamheden;
 - nabij voorwerpen waar de lijn zich omheen kan wikkelen, zoals paaltjes, boompjes of schuttingdraad;
- Gebruik vol toerental om goed en schoon werk te kunnen leveren bij het maaien of aanvegen.

SNOEIEN - Houd de onderkant van de snijkop ongeveer 8 cm boven de grond en onder een bepaalde hoek. Laat alleen de tip van de lijn de grond raken. Forceer de snijlijn niet in het werkgebied.

Snoeien

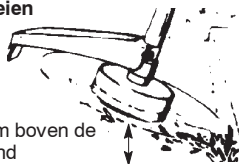

8 cm boven de grond

SCALPEREN - De scalperen-techniek snijdt ongewenste plantengroei tot aan de grond af. Houd de onderkant van de snijkop ongeveer 8 cm en onder een bepaalde hoek boven de grond. Laat de tip van de lijn de grond raken rondom bomen, palen, monumenten enz. Deze techniek verhoogt de slijtage op de lijn.

Scalperen

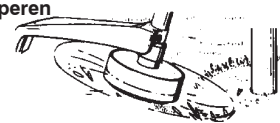

MAAIEN - Uw snoeier is ideaal voor maaien, op plaatsen waar gewone grasmaaiers niet kunnen komen. In de maaistand moet de lijn evenwijdig aan de grond worden gehouden. Druk de kop niet in de grond, aangezien dit de grond kan "scalperen" en het apparaat kan beschadigen.

Maaien

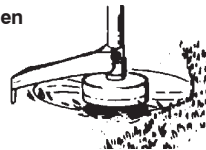

AANVEGEN - De waaierende actie van de ronddraaiende lijn kan worden gebruikt om losse afval uit een gebied weg te blazen. Houd de lijn evenwijdig aan, en boven de oppervlakte van het gebied, en zwaai het apparaat van de ene naar de andere kant.

Aanvegen

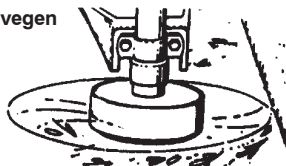

ONDERHOUD

⚠ WAARSCHUWING: Koppel de bougie los alvorens u onderhoud pleegt, behalve bij het afstellen van de carburator.

CONTROLEER OP LOSSE BEVESTIGINGEN EN ONDERDELEN

- Bougiezitting
- Luchtfilter
- Ombouwschroeven
- Hulphandgreepschroef
- Afval- afschermkap

CONTROLEER OP BESCHADIGDE OF VERSLETEN ONDERDELEN

Voor vervanging van beschadigde/versleten onderdelen, dient u naar een erkende servicedealer te gaan.

- AAN/UIT-schakelaar. Verzekert dat de AAN/UIT-schakelaar goed werkt door de regelklep op de UIT-stand te zetten. Wees er zeker van dat de motor stopt; start de motor daarna opnieuw en ga door.
- Brandstoftank. U dient het apparaat niet verder te gebruiken indien de brandstoftank beschadigd is of lekt.
- beschermkap - het apparaat niet langer gebruiken als de beschermkap beschadigd is.

APPARAAT REINIGEN & LABELS

- Inspecteer het gehele apparaat na elk gebruik op losse of beschadigde onderdelen. Reinig het apparaat en de labels met een vochtige doek en een mild reinigingsmiddel.
- Wrijf het apparaat af met een schone droge doek.

LUCHTFILTER REINIGEN

Door een vuil luchtfilter worden de prestaties van de motor minder en nemen het brandstofgebruik en de uitstoot van schadelijke gassen toe. Reinig het altijd na 5 gebruiksuren.

1. Reinig het deksel en het gebied daaromheen om te voorkomen dat vuil in de carburatorkamer terechtkomt wanneer het deksel wordt verwijderd.
2. Verwijder de onderdelen op de aangegeven manier.

LET OP: U mag het filter niet reinigen in benzine of een ander ontvlambaar oplosmiddel. Indien u dit doet kan er brandgevaar ontstaan of een uitstoot van schadelijke dampen worden geproduceerd.

3. Was het filter met water en zeep.
4. Geef het filter de gelegenheid om te drogen.
5. Onderdelen vervangen.



DE BOUGIE VERVANGEN

Vervang de bougie elk jaar, om te verzekeren dat de motor gemakkelijker start en beter draait. Stel de elektrodenafstand in op 0,6 mm. De ontstekingsstijl is vastgesteld, en kan niet worden bijgesteld.

1. Draai de afdekkap van de bougie en trek hem eraf.
2. Haal de bougie uit de cilinder en gooi hem weg.
3. Vervangen met de Champion QCJ-6Y bougie en vastdraaien met een 19 mm in bussleutel.
4. Zet de afdekkap op de bougie terug.

ONDERHOUD

DE LIJN VERVERGEN

1. Druk de nokjes aan de zijkant van de trimmerkop in en verwijder deksel en spoel.

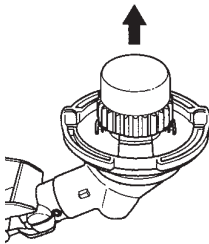
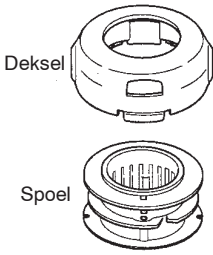
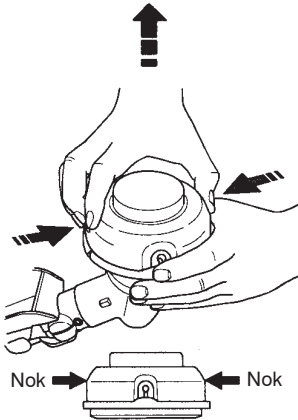

2. Verwijder evt. resterende lijn.
3. Verwijder vuil en andere resten van alle onderdelen. Vervang de spoel als deze is versleten of beschadigd.
4. Vervang de spoel door een vooraf gewikkelde spoel of vervang de lijn door een lijn met een lengte van 8 meter en een diameter van 2 mm.

WAARSCHUWING: Gebruik nooit draad, kabel, snoer, enz., dat af kan breken en een gevaarlijk projectiel kan worden.

5. Houd bij het installeren van nieuwe lijn op een bestaande spoel de spoel vast zoals getoond in de afbeelding hieronder.
6. Buig de lijn in het midden en schuif de knik in de uitsparing in de middelste rand van de spoel. Zorg ervoor dat de lijn goed op zijn plaats in de uitsparing klikt.

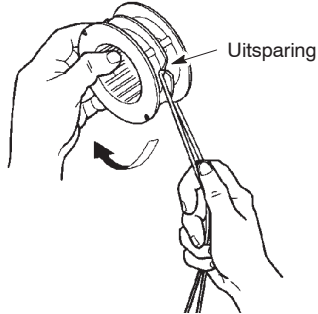

7. Wikkel met een vinger tussen de twee lijnen de lijnen gelijkmatig en stevig met de klok mee om de spoel.

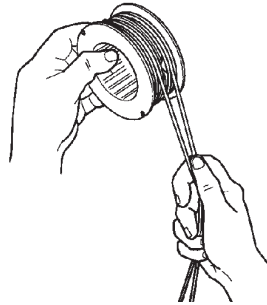

8. Plaats de lijnen in de geleidingsuitsparingen.

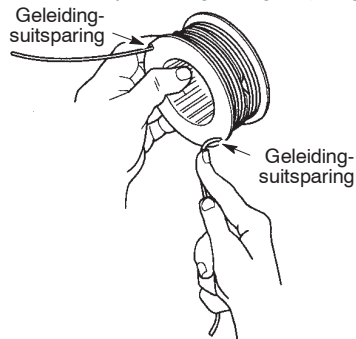

9. Plaats de spoel in het deksel.

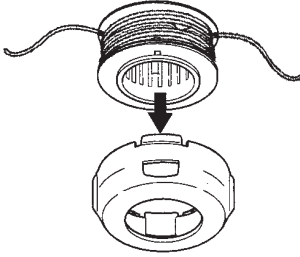

10. Schuif de uiteinden van de lijnen door lijnuitgangen in de zijkant van het deksel.

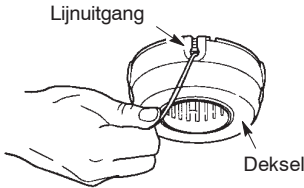

11. Plaats spoel en deksel terug op de trimmerkop. Druk totdat het deksel op zijn plaats klikt.

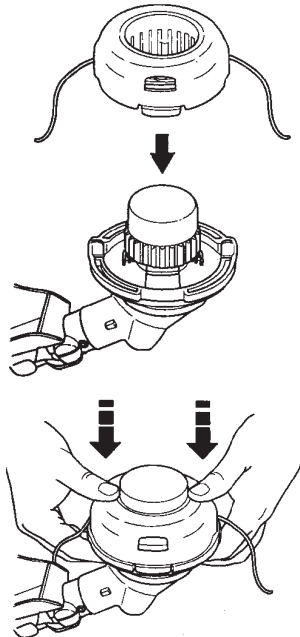

CARBURATOR AFSTELLEN

⚠ WAARSCHUWING: Houd omstanders op een afstand wanneer bijstellingen aan de stationair lopen-snelheid worden gemaakt. Tijdens het grootste deel van deze procedure zal de kop van de trimmer draaien. Draag uw beschermende uitrusting en neem alle veiligheidsvoorzorgsmaatregelen in acht.

De carburator is zorgvuldig op de fabriek ingesteld. Bijstelling(en) van de stationaire snelheid kunnen noodzakelijk zijn, als u een of meer van de volgende condities waarneemt:

- De motor loopt niet stationair wanneer de gasklepbediening wordt losgelaten.

Ondersteun het apparaat terwijl bijstellingen worden gemaakt, zodat het snijhulpstuk van de grond af is en geen contact met enig voorwerp maakt. Houd het apparaat met de handen vast terwijl u hem laat draaien en bijstellingen maakt. Houd alle lichaamsdelen weg van de snijhulpstukken en de geluiddemper.

De stationaire loopsnelheid bijstellen

Laat de motor stationair lopen. Stel de stationaire loopsnelheid bij, totdat de motor loopt zonder afslaat (stationair lopen was te laag).

- Draai de schroef voor stationair lopen rechtsom om de motorsnelheid te verhogen als de motor afslaat.
- Draai de schroef voor stationair lopen linksom om de motorsnelheid te verlagen.

LET OP: Bij gebruik van Aspen 2T brandstof, kan de acceleratie van de motor langzamer zijn.

Schroef voor stationaire snelheid

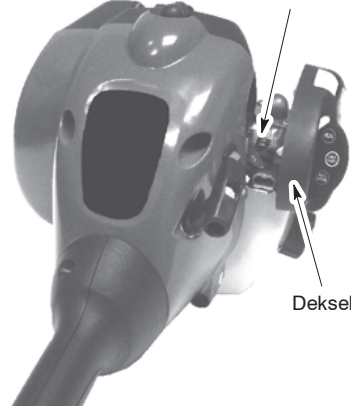

Als u meer hulp nodig hebt of niet zeker weet hoe u deze procedure uit moet voeren, contact opnemen met erkende servicedealer.



WAARSCHUWING: Volbrengen na elk gebruik:

- Geef de motor de gelegenheid af te koelen en maak het apparaat stevig vast alvorens u het opslaat of vervoert.
- Bewaar het apparaat en de brandstof in een goedgeventileerde ruimte waar de brandstofdampen niet in contact kunnen komen met vonken of open vuur van boilers, elektrische motoren of schakelaar, ovens, enz.
- Leeg de benzinetank alvorens het apparaat weg te zetten of te vervoeren.
- Bewaar het apparaat en de brandstof buiten het bereik van kinderen.
- Bewaar het apparaat met alle afscherming op zijn plaats. Plaats het apparaat zo dat het niet per ongeluk persoonlijk letsel kan veroorzaken.

OPSLAG AAN HET EIND VAN HET SEIZOEN

Maak het apparaat klaar voor opslag aan het eind van het seizoen, of als het 30 dagen of langer niet gebruikt gaat worden.

Doe het volgende als uw apparaat langere tijd moet worden opgeslagen:

- Maak het gehele apparaat schoon alvorens het voor langere tijd op te bergen.
- Sla het op in een schoon en droog gebied.
- Smeer de uitwendige metalen oppervlakken licht in met olie.

BUITENOPPERVLAKKEN

- Indien uw apparaat gedurende enige tijd zal worden opgeslagen, dient u het eerst grondig te reinigen. Bewaar het in een droge omgeving.
- Breng een klein beetje olie aan op metalen buitenoppervlakken.

MOTOR

- Verwijder de bougie en giet 1 theelepel tweetaktolie voor (luchtgekoelde) tweetaktmotoren in de bougie-opening. Trek langzaam 8 tot 10 maal aan het startkoord om de olie te verdelen.
- Vervang de bougie door een nieuwe van het aanbevolen type en warmtebereik.
- Reinig het luchtfilter
- Controleer het gehele apparaat op losse schroeven, moeren en bouten. Vervang alle beschadigde, gebroken of versleten onderdelen.
- Start elk seizoen met alleen verse brandstof die de juiste verhouding van benzine en olie heeft.

OVERIG

- Bewaar geen benzine gedurende meerdere seizoenen.
- Vervang uw benzinecontainer indien deze begint te roesten.

PROBLEMEN OPLOSSEN-TABEL



WAARSCHUWING: Koppel de bougie los alvorens u onderhoud pleegt, behalve bij het afstellen van de carburator.

PROBLEEM	REDEN	OPLOSSING
De motor start niet.	<ol style="list-style-type: none"> 1. AAN/UIT-schakelaar op de UIT-stand. 2. Motor verzopen. 3. Brandstoftank leeg. 4. Bougie vonkt niet. 5. Brandstof bereikt de carburator niet. 6. Carburator moet worden bijgesteld. 	<ol style="list-style-type: none"> 1. Zet de AAN/UIT-schakelaar op de AAN-stand. 2. Zie de "Start Instructies" op Bediening. 3. Tank opvullen met juiste brandstofmengsel. 4. Nieuwe bougie inzetten. 5. Controleer op vuile brandstof filter; vervangen. Controleer op geknikte of gespleten brandstof leiding; repareren of vervangen. 6. Contact opnemen met erkende servicedealer.
Motor loopt stationair niet goed.	<ol style="list-style-type: none"> 1. Carburator moet worden bijgesteld. 2. Krukaspakkingen versleten. 3. Lage compressie. 	<ol style="list-style-type: none"> 1. Zie de "Carburator afstellingen" op Onderhoud. 2. Contact opnemen met erkende servicedealer. 3. Contact opnemen met erkende servicedealer.
Motor accelereert niet, heeft geen kracht, of slaat ar onder belasting.	<ol style="list-style-type: none"> 1. Vuil luchtfilter. 2. Vuile bougie. 3. Carburator moet worden bijgesteld. 4. Opgehoopte koolstof. 5. Lage compressie. 	<ol style="list-style-type: none"> 1. Luchtfilter schoonmaken of vervangen. 2. Bougie schoonmaken of vervangen; afstand opnieuw instellen. 3. Contact opnemen met erkende servicedealer. 4. Contact opnemen met erkende servicedealer. 5. Contact opnemen met erkende servicedealer.
Motor rookt erg.	<ol style="list-style-type: none"> 1. Chokehendel gedeeltelijk open. 2. Brandstofmengsel onjuist. 3. Vuile luchtfilter. 4. Carburator moet worden bijgesteld. 	<ol style="list-style-type: none"> 1. Chokehendel bijstellen. 2. Brandstoftank leegmaken en opnieuw vullen met juiste brandstofmengsel. 3. Luchtfilter schoonmaken of vervangen 4. Contact opnemen met erkende servicedealer.
Motor wordt heet.	<ol style="list-style-type: none"> 1. Brandstofmengsel onjuist. 2. Verkeerde bougie. 3. Carburator moet worden bijgesteld. 4. Koolstof toename. 	<ol style="list-style-type: none"> 1. Brandstoftank leegmaken en opnieuw vullen met juiste brandstofmengsel. 2. Vervangen met de juiste bougie. 3. Contact opnemen met erkende servicedealer. 4. Contact opnemen met erkende servicedealer.

VERKLARING VAN CONFORMITEIT

EG-overeenkomstigheidsverklaring

Naam van de uitgever: Husqvarna AB, SE-561 82 Huskvarna, Zweden (Tel: +46-36-146500)

Husqvarna AB is volledig verantwoordelijk voor de trimmer en/of bosmaaier platform(en) LT25NCOP model(len) TRIMMAC vanaf 13 serienummers en hoger. Het platformnummer en het modelnummer zijn helder aangegeven in duidelijke tekst op het typeplaatje, samen met het productiejaar en bijbehorende serienummers.

Het object van de hierboven omschreven verklaring voldoet aan de vereisten van de volgende EU-richtlijnen:

2006/42/EG	“betreffende machines”	17 mei 2004
2004/108/EG	“betreffende elektromagnetische compatibiliteit”	15 dec 2004
2000/14/EG	“betreffende de geluidsemissie in het milieu”	08 mei 2000

In overeenkomst met Annex V zijn de verklaarde geluidswaarden vermeld in het technische informatieblad van de bedieningshandleiding.

De volgende standaarden zijn toegepast:

EN ISO 12100:2010, EN ISO 11806-1:2011, CISPR 12:2007, ISO 14982:2009

Aangemelde instantie: TÜV Rheinland LGA Products GmbH
Aangemelde instantie voor machines (aangemeld onder 0197)
Tillystraße 2 - 90431 Nürnberg, Duitsland

TÜV Rheinland N.A. heeft een vrijwillig typeonderzoek uitgevoerd namens Husqvarna AB en verstrekt AK72133347.01 - Certificaat van typeonderzoek. Dit vrijwillige certificaat van typeonderzoek is van toepassing op alle productielocaties en landen van herkomst, zoals aangegeven op het product. De geleverde trimmer en/of bosmaaier komt overeen met het exemplaar dat het EG-typeonderzoek heeft ondergaan.

Ondertekend namens: Husqvarna AB, Huskvarna, Zweden, 01-10-2013



Ronnie E. Goldman, Directeur techniek (Bevoegd vertegenwoordiger en verantwoordelijk voor technische documentatie)

TECHNISCHE SPECIFICATIES

MODEL: TRIMMAC (LT25NCOP)

MOTOR

Verplaatsing, cm ³	25
Bij maximum motorvermogen, rpm	8000
Maximale rotatiefrequentie van de spil, rpm	10000
Motorsnelheid bij aanbevolen maximale rotatiefrequentie van de spil, rpm	10000
Aanbevolen vrijloopsnelheid, rpm	4000
Maximum motorvermogen, gemeten in volgens ISO 8893, kW	0,6
Geluidemper met katalysator	Ja

ONTSTEEKINGSSYSTEEM

Bougie	Champion QCJ-6Y
Elektrodenafstand, mm	0,6

BRANDSTOF- EN SMERINGSSYSTEEM

Capaciteit benzinetank, cm ³	340
Brandstofverbruik bij maximum motorvermogen, gemeten volgens ISO 8893, g/h	407
Specifiek brandstofverbruik bij max. motorvermogen, gemeten volgens ISO 8893, g/kWh	768

GEWICHT

Zonder maaihulpstuk of afscherming, lege tank, kg	3,9
---	-----

LAWAAI-EMISSIE

(zie Opm. 1)

Geluidsvermogen, gemeten dB(A)	109
Geluidsvermogen, gegarandeerd L _{WA} dB(A)	115

GELUIDSNIVEAUS

(zie Opm. 2)

Equivalent geluidsdruk niveau bij het oor van de gebruiker, gemeten overeenkomstig EN ISO 11806 en ISO 22868, dB(A) Uitgerust met trimmerkop (origineel)	100
---	-----

TRILLINGSNIVEAU

(zie Opm. 3)

Equivalent trillingsniveau (ahv,eq) bij handvat, gemeten overeenkomstig EN ISO 11806 en ISO 22867, m/s ² Uitgerust met trimmerkop (origineel), links/rechts	8,9/7,5
---	---------

Opm. 1: Émission sonore dans l'environnement mesurée comme puissance acoustique (L_{WA}) selon la directive UE 2000/14/CE. Het gerapporteerde geluidsvermogen niveau voor de machine is gemeten met de originele snijuitrusting die het hoogste niveau geeft. Het verschil tussen het gegarandeerde en het gemeten geluidsvermogen is dat het gegarandeerde geluidsvermogen ook de dispersie in het meetresultaat meeneemt alsmede variaties tussen verschillende machines van hetzelfde model, conform Richtlijn 2000/14/EG.

Opm. 2: De gerapporteerde gegevens voor het equivalente geluidsdruk niveau vertonen een typische statistische spreiding (standaardafwijking) van 1 dB(A).

Opm. 3: De gerapporteerde gegevens voor het equivalente trillingsniveau vertonen een typische statistische spreiding (standaardafwijking) van 1 m/s².

Model TRIMMAC (5/16 hoofdasdraad (R))		
Goedgekeurde accessoires	Type	Snijhulpstuk/beschermkap, onderdeelnummer
Trimmerkop	TNG7 (∅ 2 mm lijn)	537419223 / 530096229

DESCRIZIONE GENERALE

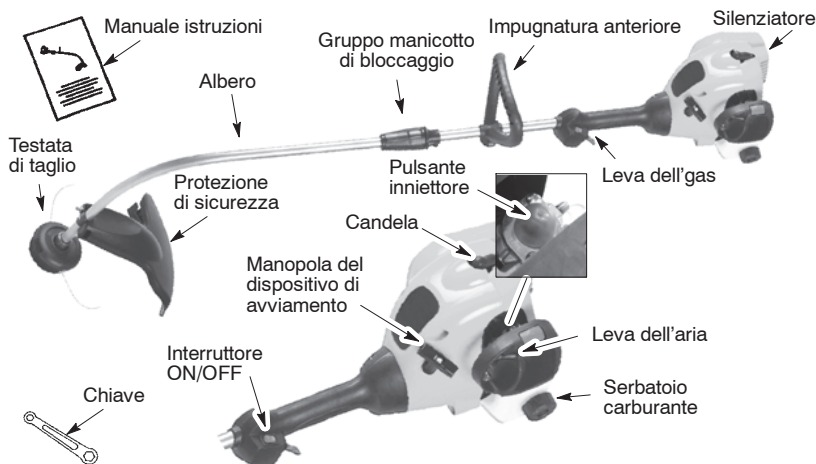

SPIEGAZIONE SIMBOLI

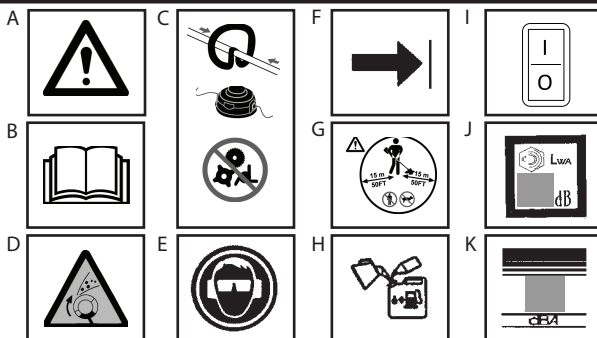

- A. **AVVERTENZA!** Questa tagliabordi può essere pericolosa! L'uso incauto o errato può provocare lesioni gravi o mortali.
- B. Leggere ed essere certi di aver capito bene le istruzioni del manuale prima di usare il tagliabordi.
- C. Con questo tipo di impugnatura utilizzate esclusivamente testata di taglio. Non usate mai lame o altri accessori di taglio con questo utensile.
- D. **AVVERTENZA!** Il filo della tagliabordi può scagliare oggetti con violenza. Tali oggetti possono provocare lesioni e in particolare agli occhi. Munirsi sempre di occhiali di protezione.
- E. Utilizzare sempre:
Protezione per l'udito
Occhiali di protezione o visiera
- F. L'impugnatura anteriore deve essere posizionata sempre oltre la freccia.
- G. L'utilizzatore della macchina deve accertarsi che durante il lavoro nessuno si avvicini in un raggio di quindici metri. Quando nella stessa area vengono utilizzate più macchine, occorre rispettare una distanza di sicurezza di almeno quindici metri.
- H. Utilizzare benzina verde o benzina super di qualità e olio per motore a due tempi mescolato al 2,5%.
- I. Interruttore avvio/arresto
- J. Livello di potenza acustica garantito (in relazione alla Direttiva CE/2000/14)
- K. Livello di pressione acustica a 7,5 metri

NORME DI SICUREZZA

AVVERTENZA: Quando si usano macchine per giardinaggio, occorre sempre seguire le precauzioni di sicurezza fondamentali per ridurre il rischio di incendi e di lesioni gravi. Leggere le seguenti istruzioni e attenersi ad esse.

Questa macchina a motore può essere pericolosa! L'operatore è responsabile del rispetto delle istruzioni e delle avvertenze riportate sulla macchina e nel manual istruzioni. Leggere tutto il manuale istruzioni prima di usare la macchina! È necessario conoscere a fondo i controlli e l'uso corretto della macchina. Limitare l'uso di questa macchina alle persone in grado di leggere, capire e seguire le istruzioni e le avvertenze riportate sulla macchina e nel manuale istruzioni. Non permettete che il tagliabordi venga usato da bambini/ragazzi.



MANUALE
ISTRUZIONI



INFORMAZIONI DI SICUREZZA
SULLA MACCHINA

PERICOLO: Non usare lame, filo metallico o accessori diversi da quelli raccomandati dal produttore. Questa macchina è stata progettata per il solo utilizzo come tagliabordi a filo. L'uso di altri accessori aumenta il rischio di lesioni.



AVVERTENZA: Il filo del tagliabordi può scagliare oggetti con violenza. L'operatore e i presenti rischiano di rimanere accecati o feriti. Indossare occhiali di sicurezza e abiti protettivi aderenti. Mantenere le parti del corpo lontane dal raggio d'azione della macchina.



Mantenere i bambini, i presenti e gli animali alla distanza di quindici metri. In caso di avvicinamento oltre tale distanza, arrestare la macchina immediatamente. Se si verificano situazioni non trattate in questo manuale, agire con cautela e buon

senso. Per assistenza, consultare il rivenditore.

SICUREZZA DELL'OPERATORE

AVVERTENZA: Questa macchina genera un campo elettromagnetico durante il funzionamento che in determinate circostanze può interferire con impianti medici attivi o passivi. Per ridurre il rischio di gravi lesioni personali o mortali, i portatori di tali impianti devono consultare il proprio medico e il relativo produttore prima di utilizzare la macchina.

- Usare abiti appropriati. Indossare sempre occhiali di sicurezza o altre protezioni per gli occhi, quando si lavora con la macchina o si esegue la manutenzione (gli occhiali di sicurezza sono in dotazione). La protezione per gli occhi deve essere marcata Z87.
 - Indossare sempre una protezione per il viso o contro la polvere, se le condizioni di lavoro sono polverose.
 - Indossare sempre pantaloni lunghi, maniche lunghe, stivali e guanti. Si raccomanda di indossare protezioni per le gambe.
 - Indossare sempre una protezione per i piedi. Non lavorare a piedi scalzi o con sandali. Tenersi distanti dalla linea di rotazione.
 - Assicurare i capelli al di sopra delle spalle. Assicurare o rimuovere abiti svolazzanti o con lacci, nastri, fiocchi ecc. Essi possono essere presi nelle parti in movimento.
 - Un'adeguata copertura serve anche a proteggere da detriti o parti di piante tossiche espulse dalla linea di rotazione.
 - Stare in guardia. Non lavorare con la macchina quando si è stanchi, malati, irritati o sotto l'influenza di alcool, droghe o medicinali. Fare attenzione a quello che si fa; usare il buon senso.
 - Indossare protezioni per l'udito.
 - La silenziatore catalitica è molto calda sia durante l'esercizio che all'arresto del motore. Questo vale anche con il motore al minimo. Il contatto può provocare ustioni. Attenzione al pericolo di incendio!
 - Non avviare e non utilizzare la macchina in una stanza o in un edificio chiuso. L'inspirazione di fumi di scarico può essere mortale.
 - Mantenere le impugnature pulite, togliendo i residui di olio e di carburante.
- ### SICUREZZA DELLA MACCHINA E DELLA MANUTENZIONE
- Disconnettere la candela prima di eseguire la manutenzione, tranne per le regolazioni del carburatore.
 - Controllare ogni volta prima dell'uso che non vi siano parti danneggiate o lente; se ve ne sono, ripristinarle allo stato ottimale. Controllare ogni volta prima dell'uso che non vi siano perdite di carburante; se ve ne sono, ripristinare lo stato ottimale. Mantenere la macchina in efficienza.

- Prima di usare la macchina, sostituire le parti della testa a filo che sono scheggiate, crepate, rotte o altrimenti danneggiate.
- Eseguire la manutenzione osservando le procedure raccomandate. Mantenere il filo di taglio alla lunghezza appropriata.
- Usare solo il filo del diametro di 2 mm. Non usare mai corde fili, stringhe ecc.
- Installare la protezione richiesta correttamente prima di usare l'unità. Usare solo la testata di taglio; assicurarsi che essa sia correttamente installata e fissata saldamente.
- Accertarsi che la macchina sia montata correttamente come mostrato in questo libretto.
- Regolare il carburatore con l'estremità inferiore sostenuta in modo che il filo non tocchi alcun oggetto.
- Tenere lontane le persone, animali e/o cose quando si regola il carburatore.
- Utilizzare solo parti di ricambio ed accessori raccomandati.
- Far eseguire tutti i servizi di manutenzione non spiegati in questo manuale dal personale di un rivenditore autorizzato.

SICUREZZA DEL CARBURANTE

- Miscelare e versare il carburante all'aperto.
- Tenersi lontani da scintille o fiamme.
- Utilizzare un contenitore approvato per il carburante.
- Non fumare e non lasciare che altri fumino nelle vicinanze del carburante o della macchina.
- Evitare spargimenti di olio o di combustibile. Asciugare il carburante versato.
- Spostarsi di almeno tre metri dalla posizione in cui si è rifornito il motore prima di avviarlo.
- Arrestare il motore e farlo raffreddare prima di togliere il tappo del carburante.
- Conservare sempre la benzina in un contenitore approvato per liquidi infiammabili.

SICUREZZA DEL TAGLIO

- ⚠ AVVERTENZA:** Ispezionare l'area di lavoro prima di usare la macchina. Rimuovere gli oggetti (sassi, vetri rotti, chiodi, fili di ferro ecc.) che potrebbero essere scagliati via dal filo rotante della macchina o impigliarsi nello stesso. Gli oggetti duri possono danneggiare la testa a filo ed essere scagliati provocando lesioni gravi.
- Usare la macchina solo per tagliare, falciare e spazzare. Non usare per bordare, potare o cimare siepi.

- Lavorare sempre stando su una base solida e che permetta un equilibrio perfettamente stabile. Non sporgersi.
- Tenere tutte le parti del corpo lontane dal silenziatore e dal filo rotante. Mantenere il motore al di sotto della vita. Il silenziatore riscaldato può provocare gravi ustioni.
- Tagliare da destra a sinistra. Quando si taglia sul lato sinistro della protezione si inviano i detriti lontano dall'operatore.
- Usare l'attrezzo solo alla luce del giorno o con una buona illuminazione artificiale.
- Usare l'attrezzo solo per lavori illustrati in questo manuale.

TRASPORTO E CONSERVAZIONE

- Fare raffreddare il motore, quindi bloccare la macchina prima di riporla o trasportarla in un veicolo.
- Svuotare il serbatoio della macchina prima di riporre o trasportare la macchina. Consumare il carburante rimasto nel carburatore accendendo il motore e lasciandolo spegnere da solo quando il carburante finisce.
- Riporre la macchina e il carburante in un'area in cui i vapori del carburante non possano raggiungere scintille o fiamme aperte provenienti da boiler, motori o interruttori elettrici, caldaie ecc.
- Riporre la macchina in modo che la lametta tagliafilo non possa provocare lesioni accidentali. È possibile appendere per l'albero la macchina quando non viene utilizzata.
- Riporre la macchina fuori della portata dei bambini.
- Mettere in sicurezza la macchina durante il trasporto.

ATTENZIONE: L'esposizione alle vibrazioni per l'uso prolungato di strumenti a miscela può provocare danni a carico dei vasi sanguigni e dei nervi delle dita, delle mani e delle articolazioni dei soggetti predisposti a problemi circolatori o a enfagione anomala. L'uso prolungato in condizioni climatiche fredde è stato collegato ai danni a carico dei vasi sanguigni in persone altrimenti sane. Se si verificano sintomi come intorpidimento, dolore, perdita di forze, variazione del colore o della grana della pelle o perdita di sensibilità delle dita, delle mani o delle articolazioni, interrompere l'uso di questo strumento e rivolgersi al medico. Un sistema antivibrazione non garantisce che tali problemi vengano evitati. Coloro che utilizzano utensili a motore in modo continuato e regolare devono tenere sotto controllo le proprie condizioni fisiche e lo stato della macchina.

MONTAGGIO

- ⚠ AVVERTENZA:** Accertarsi che la macchina sia montata correttamente e che tutti i fermagli siano ben fissati. Ispezionare le parti per danni. Non usare parti danneggiate.

È normale sentire il filtro carburante sbattere nel serbatoio vuoto.

La presenza di residui di carburante o di olio sul silenziatore è normale a causa delle regolazioni del carburatore e delle prove eseguite dal produttore.

GRUPPO ALBERO

ATTENZIONE: Nel montaggio dell'albero, posizionare l'unità su una superficie piana per garantire la massima stabilità.

1. Allineare le scanalature sull'albero superiore e inferiore.



2. Unire i due alberi inserendo completamente l'albero inferiore in quello superiore (fino a bloccare gli alberi).

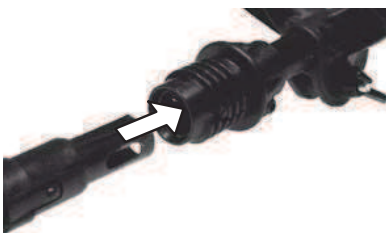

3. Fare scivolare il gruppo del manico di bloccaggio inferiore sul gruppo del manico di bloccaggio superiore e serrare ruotando in senso orario.



NOTA: Se il gruppo del manico di bloccaggio non si stringe, i due alberi non sono stati posizionati correttamente.

REGOLAZIONE IMPUGNATURA ANTERIORE

AVVERTENZA: Quando si regola l'impugnatura anteriore, assicurarsi che essa venga posizionata al di sopra dell'grupo del manico di bloccaggio e sotto la tacca di riferimento o la freccia sull'albero.

1. Allentare il dado di ala sul'impugnatura.
2. Ruotare l'impugnatura sul albero in posizione verticale; serrare a fondo il dado ad alette.

FISSAGGIO DELLA PROTEZIONE

AVVERTENZA: La protezione deve essere correttamente installata. Essa assicura una protezione parziale dal rischio di veder proiettati oggetti verso l'operatore e altre persone ed è dotata di una lama che limita la lunghezza del filo, tagliandone le parti in eccesso alla lunghezza corretta. La lama limitatrice del filo (che si trova sotto la protezione) è tagliente e può ferire l'operatore.

1. Rimuovere il dado dalla protezione.
2. Inserire la staffa nell'incavo della protezione.
3. Fare perno sulla protezione finché il bullone supera il foro della staffa.
4. Reinstallare il dado e serrare saldamente con la chiave (fornita).

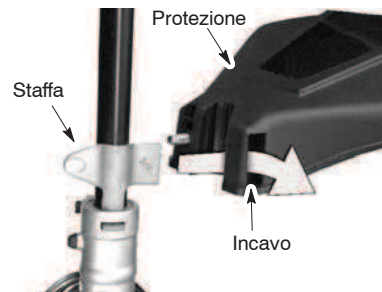

UTILIZZO

AVVERTENZA: Prima di iniziare, accertarsi di leggere le informazioni sul carburante incluse nelle norme di sicurezza. Se qualcosa delle norme di sicurezza non è chiaro, non tentare di rifornire l'unità. Rivolgersi a un centro autorizzato.

RIFORNIMENTO DEL MOTORE

AVVERTENZA: Quando si esegue il rifornimento, rimuovere lentamente il tappo del carburante.

Questo motore è certificato per il funzionamento con benzina senza piombo. Prima dell'utilizzo, la benzina deve essere miscelata con olio di buona qualità per motori bifase raffreddati ad aria, nel rapporto di 40:1. Per ottenere il rapporto di 40:1, miscelare 5 litri di benzina senza piombo con 0,125 litri di olio. NON utilizzare olio per auto o barche. Tali oli danneggiano il motore. Per miscelare il carburante, seguire le istruzioni riportate sul contenitore dell'olio. Dopo avere aggiunto l'olio alla benzina, agitare brevemente il contenitore per garantire la corretta miscelazione del carburante. Leggere sempre e seguire le istruzioni di sicurezza relative al carburante prima di riempire l'apparecchio.

ATTENZIONE: Non aggiungere mai benzina pura nel motore. Ciò danneggia in maniera irreversibile il motore.

REQUISITI DEL CARBURANTE

Utilizzare benzina senza piombo di buona qualità. Il grado più basso di ottani consigliato è 90 (RON).

IMPORTANTE

L'impiego di carburanti miscelati con alcool (oltre il 10% di alcool) può determinare gravi problemi di funzionamento e ridurre la durata del motore.

AVVERTENZA: L'impiego di carburanti e/o lubrificanti sbagliati causa problemi quali: innesto della frizione incorretto, surriscaldamento, tamponi di vapore, perdita di potenza, carenza di lubrificazione, deterioramento dei condotti del carburante, delle guarnizioni e dei componenti interni del carburatore ecc. I carburanti miscelati con alcool causano un elevato assorbimento dell'umidità nella miscela carburante/olio, determinando la separazione di olio e carburante.

COME ARRESTARE LA MACCHINA

Per arrestare il motore, spostare l'interruttore ON/OFF in posizione OFF o ARRESTO.

COME AVVIARE LA MACCHINA

AVVERTENZA: La testa a filo di nylon del bostro tagliabordi ruota durante l'avvio del motore. Evitare ogni contatto con la marmitta. Il silenziatore riscaldato può provocare gravi ustioni.

AVVIO DI MOTORE FREDDO O AVVIO DOPO IL RIFORNIMENTO



1. Collocare la macchina su una superficie piana.
2. Spostare l'interruttore ON/OFF in posizione ON o AVVIO.
3. Premere lentamente il pulsante iniettore per 6 volte.
4. Spostare la leva dell'aria su FULL CHOKE (APERTA).
5. Tenere premuto la leva dell'gas per le operazioni che seguono.

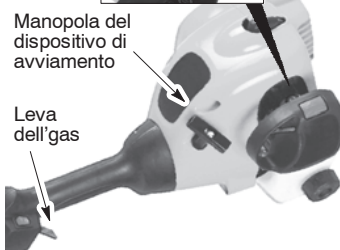
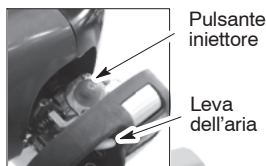

6. Tirare la manopola del dispositivo di avviamento energicamente fino a che si sente che il motore si avvia, ma non tirarla più di 6 volte.
7. Non appena si sente che il motore parte, muovere la leva dell'aria nella posizione HALF CHOKE.
8. Tirare la manopola del dispositivo di avviamento energicamente fino a che il motore comincia a girare, ma non più di 6 volte. Se il motore non parte dopo aver tirato la cordicella 6 volte (alla posizione

HALF CHOKE), muovere la leva dell'aria nella posizione FULL CHOKE e premere 6 volte la pompetta di adescamento. Premere e mantenere premuto il grilletto dell'acceleratore e tirare la manopola del dispositivo di avviamento ancora 2 volte. Muovere la leva dell'aria in posizione HALF CHOKE e tirare la cordicella dell'avviamento fino a che il motore parte, ma non più di 6 volte.

NOTA: Se il motore non parte, significa che probabilmente è ingolfato. Iniziare la procedura di AVVIAMENTO DI UN MOTORE INGOLFATO.

- Una volta avviato il motore, farlo girare per 10 secondi, quindi muovere la leva dell'aria in posizione RUN. Far funzionare l'unità per altri 60 secondi nella posizione RUN prima di rilasciare il grilletto dell'acceleratore.

NOTA: Se il motore si spegne con la leva dell'aria in posizione RUN, muovere la leva in posizione HALF CHOKE e tirare la cordicella fino a che il motore parte, ma non più di 6 volte.

AVVIAMENTO DI UN MOTORE CALDO

- Spostare l'interruttore ON/OFF in posizione ON o AVVIO.
- Spostare la leva dell'aria in posizione HALF CHOKE.
- Premere e tenere premuto il grilletto dell'acceleratore. Tenere il grilletto completamente premuto fino a che il motore funzioni regolarmente.
- Tirare la manopola del dispositivo di avviamento energicamente, ma non più di 5 volte.
- Far girare il motore per 15 secondi, quindi muovere la leva dell'aria in posizione RUN.

NOTA: Se il motore non è partito, tirare la manopola del dispositivo di avviamento per altre 5 volte. Se il motore non funziona ancora, probabilmente significa che è ingolfato.

AVVIAMENTO DI UN MOTORE INGOLFATO

I motori ingolfati possono essere avviati ponendo la leva dell'aria nella posizione RUN; quindi tirare la cordicella per eliminare dal motore l'eccesso di combustibile. Questa operazione dovrà essere ripetuta probabilmente più volte a seconda del grado di ingolfamento dell'unità.

Se l'unità ancora non parte, fare riferimento alla tabella della TABELLA DI SOLUZIONE DEI PROBLEMI.

ISTRUZIONI DI UTILIZZO

POSIZIONE DI UTILIZZO

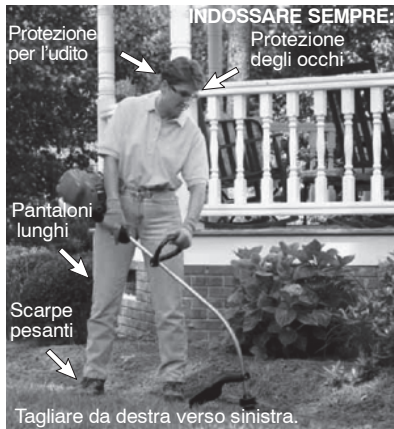

AVVERTENZA: Indossare sempre una protezione degli occhi e protezione per l'udito. Non chinarsi mai sulla testata del tagliabordi. Rocce o detriti possono rimbalzare o essere proiettati negli occhi o sul viso e causare la cecità o altra grave lesione.

Non far funzionare il motore ad una velocità più elevata del necessario. Il filo eseguirà un taglio efficace quando il motore gira ad un regime inferiore a quello massimo. Ad una velocità meno elevata si produce anche meno rumore e vibrazioni. Il filo di taglio dura più a lungo ed è meno probabile che si "saldi" nella bobina.

Quando si arresta il taglio, rilasciare sempre il grilletto dell'acceleratore e far ritornare il motore al minimo regime.

Per arrestare il motore:

- Rilasciare il leva dell'gas.
- Muovere l'interruttore ON/OFF in posizione OFF.

LINEA DI AVANZAMENTO DELLA TAGLIABORDI

Il filo di nylon fuoriuscirà battendo lentamente la parte inferiore della testa a filo sul terreno mentre il motore ruota alla massima velocità, la lametta tagliafilo taglierà il filo in eccesso.

AVVERTENZA: Usare solo un filo rotondo del diametro di 2 mm. Altre forme e dimensioni della linea non avanzano correttamente e producono un funzionamento non corretto della testata di taglio o possono causare gravi lesioni. Non usare altri materiali come fili metallici, strisce e corde ecc. I fili metallici possono rompersi durante il taglio e diventare missili pericolosi in grado di causare gravi lesioni.

METODI DI TAGLIO

AVVERTENZA: Usare la velocità minima e non mettere sotto pressione il filo quando si taglia intorno ad oggetti duri (roccia, ghiaia, montanti di siepi ecc.), che possono danneggiare la testata dei tagliabordi, fare impigliare il filo ed essere proiettati, causando gravi pericoli.

- La punta del filo esegue il taglio. Si ottiene la migliore prestazione ed un minimo consumo del filo quando non lo si mette sotto pressione nell'area di taglio. I modi corretto e sbagliato sono mostrati qui di seguito.

La punta del filo esegue il taglio

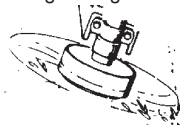

Corretto

Sotto pressione nell'area di taglio



Errato

- Il filo rimuove facilmente erba ed erbacce da muri, siepi, alberi e letti di fiori, ma può anche tagliare la tenera corteccia degli alberi o gli arbusti e deturpare le siepi.
- Per tagliare bordi o per pareggiare, usare una velocità inferiore al massimo regime per prolungare la durata della linea e ridurre l'usura della testata, specialmente:
 - Durante operazioni di taglio leggero.
 - Presso oggetti intorno ai quali il filo può avvolgersi quali piccoli montanti, alberi o filari di siepi.
- Per falciare o spazzare, ricorrere al massimo regime per un buon lavoro di pulizia.

TAGLIO DI BORDI - Tenere il fondo del tagliabordi a circa 8 cm al di sopra del terreno ed a un'angolatura. Consentire il contatto alla sola punta della linea. Non forzare il filo del tagliabordi nell'area di lavoro.

Taglio di bordi

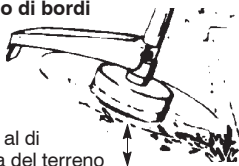

8 cm al di sopra del terreno

SCALPATURA - La tecnica della scalpatura consiste nel rimuovere una vegetazione non desiderata dal terreno. Tenere il fondo della testata dei tagliabordi a circa 8 cm al di sopra del terreno e ad un'angolatura. Lasciare che la punta del filo batta contro alberi, montanti, monumenti, ecc. Il ricorso a questa tecnica aumenta l'usura del filo.

Scalpatura



TOSARE - Il tagliabordi è ideale per tosare l'erba in punti dove le tosaerba convenzionali non possono operare. Nella posizione di tosaerba tenere la linea parallela al terreno. Evitare di premere la testata nel suolo perché si può rimuovere tutta la vegetazione dal suolo e danneggiare l'attrezzo.

Tosare

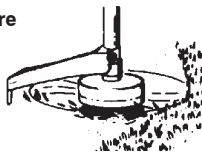

SPAZZATURA - L'azione di ventilazione può essere usata per soffiare via i detriti sciolti da un'area. Tenere la linea parallela alla superficie dell'area e ruotare l'attrezzo da un lato all'altro.

Spazzatura

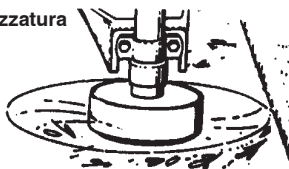

AVVERTENZA: Disconnettere la candela prima di eseguire la manutenzione, tranne per le regolazioni del carburatore.

CONTROLLARE LE PARTI E I FERMAGLI LENTI

- Alloggiamento della candela
- Filtro dell'aria
- Viti dell'alloggiamento
- Vite del manico fisso
- Schermo anti detriti

CONTROLLARE LE PARTI DANNEGGIATE O CONSUMATE

Per la sostituzione delle parti danneggiate/consumate, rivolgersi a un centro autorizzato.

- Interruttore ON/OFF - Assicurarsi che la interruttore ON/OFF funzioni correttamente muovendola nella posizione OFF. Assicurarsi che il motore si arresti; quindi riavviare il motore e continuare.
- Serbatoio del carburante. Smettere di usare l'unità se il serbatoio è danneggiato o perde. • Sacchetto aspiratore - Smettere di usare il sacchetto aspiratore se è consumato o danneggiato.
- Protezione - Interrompere l'uso dell'unità se la protezione è danneggiata.

PULIRE L'UNITÀ E LE ETICHETTE

- Dopo ogni uso, ispezionare completamente l'unità per parti danneggiate o allentate. Pulire l'unità e le etichette usando un panno umido con un detergente neutro.
- Completare la pulizia dell'unità con un panno asciutto pulito.

PULIRE IL FILTRO DELL'ARIA

Il filtro dell'aria sporco diminuisce le prestazioni del motore e aumenta il consumo di carburante e le emissioni nocive. Pulirlo sempre dopo cinque ore di funzionamento.

1. Pulire il coperchio e l'area circostante per evitare la caduta di terra nella camera di carburazione quando viene rimosso il coperchio.
 2. Rimuovere le parti come illustrato.
- NOTA:** Non pulire il filtro con benzina o altro solvente infiammabile. Questa operazione può creare un pericolo di incendio o produrre vapori di evaporazione nocivi.
3. Lavare il filtro con acqua e sapone.
 4. Fare asciugare il filtro.
 5. Sostituire le parti.

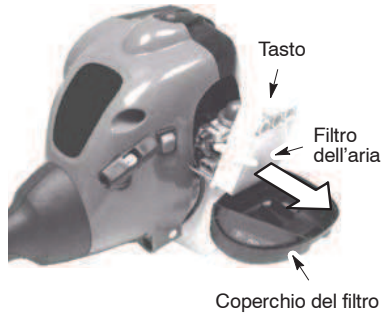

SOSTITUZIONE DELLA CANDELA

Sostituire la candela ogni anno per assicurare che il motore parta facilmente e funzioni meglio. Regolare la distanza degli elettrodi della candela a 0,6 mm. La messa in fase dell'accensione è fissa e non regolabile.

1. Ruotare, quindi estrarre il cappuccio della candela.
2. Rimuovere la candela dal cilindro e smaltirla.
3. Sostituire la candela rimossa con una candela Champion QCJ-6Y e serrare con una chiave a tubo di 19 mm.
4. Reinstallare il cappuccio della candela.

SOSTITUZIONE DEL FILO

1. Premere le linguette ai lati della testina portafilo e rimuovere il coperchio e la bobina.

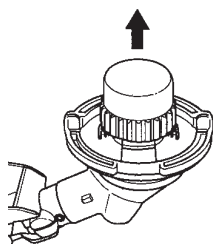
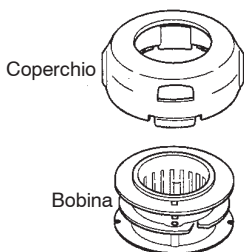
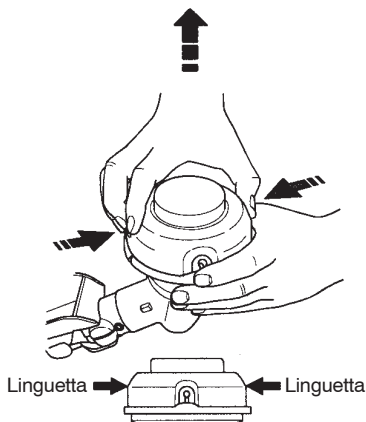

2. Rimuovere il filo residuo.
3. Pulire tutte le parti da polvere e detriti. Sostituire la bobina se usurata o danneggiata.
4. Sostituire con una bobina precaricata, oppure sostituire il filo con filo della lunghezza di 8 metri e diametro 2 mm.

AVVERTENZA: Non usare filo elettrico, cordino, spago e simili, che potrebbe rompersi e divenire un'arma pericolosa.

5. Nell'installare il nuovo filo sulla bobina esistente, afferrare la bobina come illustrato nella figura sotto.
6. Piegarlo al centro e inserirlo nell'incavo dell'anello centrale della bobina. Controllare che il filo alloggi correttamente nell'incavo.

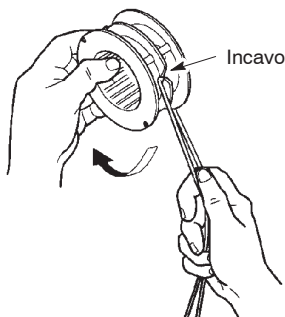

7. Avvolgere i due capi del filo uniformemente e saldamente in senso orario.

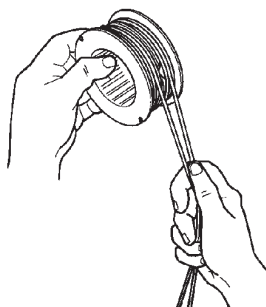

8. Fissare i due fili nei due incavi di guida.

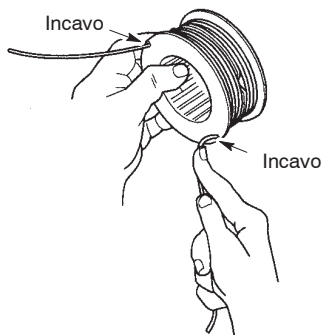

9. Rimontare la bobina nel coperchio.

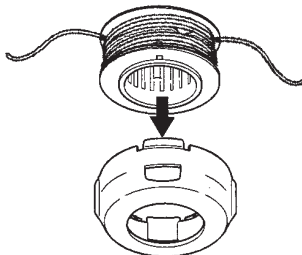

10. Inserire i due capi del filo attraverso i fori di uscita ai lati del coperchio.

Foro di uscita

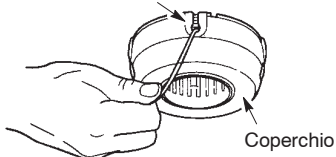

11. Rimontare la bobina e il coperchio sulla testina portafilo. Premere fino a che il coperchio non scatta in posizione corretta.

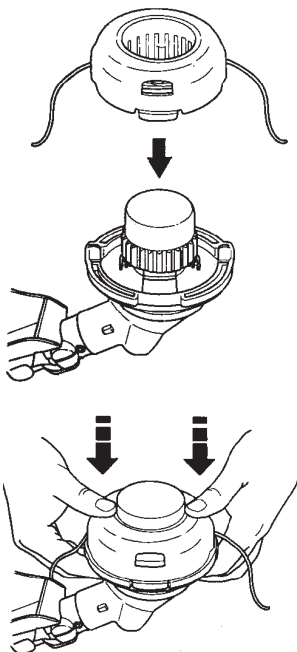

REGOLAZIONI DEL CARBURATORE

AVVERTENZA: Mantenere persone ed oggetti ad una distanza di sicurezza quando si esegue la regolazione della velocità al minimo. Fate attenzione la testa filo ruota durante gran parte di questa operazione. Indossare equipaggiamenti di protezione ed osservare le misure di sicurezza.

Il carburatore è stato attentamente regolato in fabbrica. Le regolazioni al regime minimo possono rendersi necessarie se si nota una delle seguenti condizioni:

- Il motore non funziona correttamente al minimo quando si rilascia l'acceleratore. Eseguire le regolazioni con l'unità sollevata in modo che l'accessorio di taglio sia distante dal terreno e non entri in contatto con alcun oggetto. Tenere l'unità con le mani quando si eseguono regolazioni con il motore in moto. Tenere ogni parte del proprio corpo distante dagli accessori di taglio e dal silenziatore.

Regolazione della Velocità al Minimo

Far girare il motore al minimo. Regolare il minimo fino a che il motore funzioni regolarmente senza arrestarsi (velocità al minimo troppo lento).

- Girare la vite di regolazione in senso orario per aumentare la velocità nel caso in cui il motore si spegnesse, o non avesse una rotazione regolare.
- Girare la vite in senso antiorario per diminuire la velocità.

NOTA: L'uso del combustibile Aspen 2T può rendere più lenta l'accelerazione del motore.

Vite di regolazione del velocità al minimo

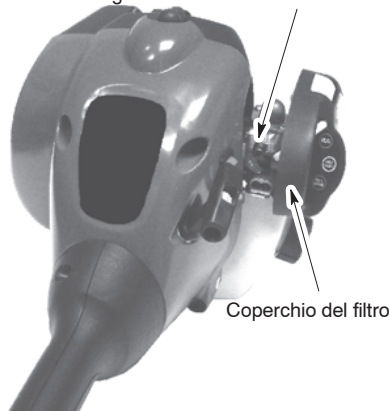

Se desiderate maggiore assistenza o non siete sicuri sul modo di eseguire questa procedura, rivolgersi ad un rivenditore autorizzato.



AVVERTENZA: Preparare l'unità per riporla alla fine della stagione o quando non verrà usata per un mese o più.

- Fare raffreddare il motore, quindi bloccare l'unità prima di riporla o trasportarla.
- Riporre l'unità e il carburante in un'area ben ventilata in cui i vapori del carburante non possano raggiungere scintille o fiamme aperte provenienti da boiler, motori o interruttori elettrici, caldaie ecc.
- Svuotare il serbatoio della macchina prima di riporre o trasportare la macchina.
- Riporre l'unità e il carburante fuori della portata dei bambini.
- Riporre l'unità con tutte le protezioni installate. Collocarla in modo da non lasciare esposte parti affilate che possano provocare lesioni accidentali.

CONSERVAZIONE STAGIONALE

Preparare l'attrezzo per la conservazione al termine della stagione o se si prevede di non usarlo per più di 30 giorni.

Se l'attrezzo deve essere conservato per un periodo di tempo prolungato:

- Pulire l'intera unità.
- Conservare in luogo pulito e asciutto.
- Oliare le superfici metalliche esterne.

MOTORE

- Togliere la candela e versare un cucchiaino di olio per motori a due tempi (raffreddato ad aria) attraverso l'apertura di alloggiamento della candela. Tirare lentamente il cordino di avviamento da 8 a 10 volte per distribuire l'olio.
- Sostituire la candela con una nuova del tipo consigliato.
- Pulire il filtro dell'aria.
- Controllare che l'unità non abbia viti, dadi e bulloni lenti. Sostituire le parti danneggiate, rotte o consumate.
- Iniziare la nuova stagione usando solo carburante nuovo con il corretto rapporto di benzina e olio.

ALTRE INFORMAZIONI

- Non conservare la benzina da una stagione all'altra.
- Sostituire la latta della benzina se inizia ad arrugginarsi.

TABELLA DI SOLUZIONE DEI PROBLEMI



AVVERTENZA: Sempre arresti l'unità e disinserisca la spina della scintilla prima dell'effettuazione delle c'è ne delle soluzioni suggerite qui sotto tranne le soluzioni che richiedono il funzionamento dell'unità.

PROBLEMI	CAUSA	SOLUZIONE
Il motore no parte.	<ol style="list-style-type: none"> 1. Interruttore ON/OFF in posizione OFF. 2. Motore ingolfato. 3. Serbatoio combustibile vuoto. 4. La candela non emette la scintilla. 5. Il combustibile non raggiunge il carburatore. 6. Il carburatore necessita regolazione. 	<ol style="list-style-type: none"> 1. Spostare l'interruttore ON/OFF in posizione ON. 2. Vedere le istruzioni di avviamento. 3. Riempire il serbatoio con una miscela combustibile corretta. 4. Sostituire la candela. 5. Controllare che il filtro sia pulito; altrimenti sostituirlo. Controllare che la bubazione non sia peigata o divisa; riparare o sostituire. 6. Rivolgersi ad un rivenditore autorizzato.
Il motore no tiene il minimo correttamente.	<ol style="list-style-type: none"> 1. Il carburatore necessita regolazione. 2. Tenute dell'albero motore consumate. 3. Bassa compressione. 	<ol style="list-style-type: none"> 1. Vedere "Regolazioni del carburatore" nella sezione di Servizio. 2. Rivolgersi ad un rivenditore autorizzato. 3. Rivolgersi ad un rivenditore autorizzato.
Il motore non accelera, manca di potenza o si spegne sotto carico.	<ol style="list-style-type: none"> 1. Filtro dell'aria sporco. 2. Candela sporco. 3. Il carburatore necessita regolazione. 4. Accumulo di carbonio. 5. Bassa compressione. 	<ol style="list-style-type: none"> 1. Pulire o sostituire il filtro. 2. Pulire o sostituire la candela; ristabilire la distanza fra gli elettrodi. 3. Rivolgersi ad un rivenditore autorizzato. 4. Rivolgersi ad un rivenditore autorizzato. 5. Rivolgersi ad un rivenditore autorizzato.
Eccessiva emissione di fumo dal motore.	<ol style="list-style-type: none"> 1. Levetta dell'aria parzialmente aperta. 2. Miscela combustibile non corretta. 3. Filtro dell'aria sporco. 4. Il carburatore necessita regolazione. 	<ol style="list-style-type: none"> 1. Regolare la levetta dell'aria. 2. Serbatoio mezzo vuoto; rifornire con una miscela combustibile corretta. 3. Pulire o sostituire il filtro. 4. Rivolgersi ad un rivenditore autorizzato.
Motore bollente.	<ol style="list-style-type: none"> 1. Miscela combustibile non corretta. 2. Candela non corretta. 3. Il carburatore necessita regolazione. 4. Accumulo di carbonio. 	<ol style="list-style-type: none"> 1. Serbatoio mezzo vuoto; rifornire con una miscela combustibile corretta. 2. Sostituire con candela corretta. 3. Rivolgersi ad un rivenditore autorizzato. 4. Rivolgersi ad un rivenditore autorizzato.

DICHIARAZIONE DI CONFORMITÀ

Dichiarazione di conformità CE

Nome del dichiarante: Husqvarna AB, SE-561 82 Huskvarna, Svezia (Tel.: +46-36-146500)

La Husqvarna AB dichiara con la presente, nei termini di seguito indicati, la conformità della/e piattaforma/e LT25NCOP di decespugliatori leggeri e/o decespugliatori, relativa/e al/i modello/i TRIMMAC a partire dai numeri di serie del 2013 in poi. Il numero di piattaforma e il numero di modello sono specificati chiaramente sulla targhetta identificativa insieme all'anno seguiti dai numeri di serie.

L'oggetto della dichiarazione di cui sopra è conforme alle disposizioni delle seguenti Direttive del Consiglio:

2006/42/CE	“sulle macchine”	17 maggio 2004
2004/108/CE	“sulla compatibilità elettromagnetica”	15 dicembre 2004
2000/14/CE	“sull'emissione di rumore nell'ambiente”	08 maggio 2000

In conformità con l'Allegato V, i valori acustici dichiarati sono specificati nella scheda dei dati tecnici del manuale d'uso.

Sono state applicate le seguenti norme:

EN ISO 12100:2010, EN ISO 11806-1:2011, CISPR 12:2007, ISO 14982:2009

Organo competente: TÜV Rheinland LGA Products GmbH
Organo competente per le macchine (accreditato con il n. 0197)
Tillystraße 2 - 90431 Norimberga, Germania

TÜV Rheinland N.A. ha eseguito il controllo-tipo facoltativo per conto della Husqvarna AB, fornendo il certificato AK72133347.01 per il controllo tipo. Tale certificato di controllo-tipo facoltativo è applicabile a tutte le sedi di produzione e Paesi di origine, come indicato sul prodotto. Il decespugliatore leggero e/o il decespugliatore oggetto della fornitura sono conformi all'esemplare sottoposto al controllo-tipo CE.

Firmato per conto di: Husqvarna AB, Huskvarna, Svezia, 01-10-2013

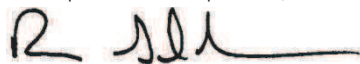

Ronnie E. Goldman, Direttore tecnico (Rappresentante autorizzato e responsabile della documentazione tecnica)

DATI TECNICI

MODELLO: TRIMMAC (LT25NCOP)

MOTORE

Cilindrata, cm ³	25
Alla potenza massima, (min - ¹)	8000
Frequenza massima di rotazione del mandrino, (min - ¹)	10000
Velocità del motore alla frequenza massima di rotazione del mandrino consigliata, (min - ¹)	10000
Velocità di minimo, (min - ¹)	4000
Potenza massima del motore, misurata in conformità con ISO 8893, kW	0,6
Silenziatore catalitica	Sì

SISTEMA DI ACCENSIONE

Candela	Champion QCJ-6Y
Distanza all'elettrodo, mm	0,6

CARBURANTE E SISTEMA DI LUBRIFICAZIONE

Capacità del serbatoio, cm ³	340
Consumo di carburante alla potenza massima, misurata in conformità con ISO 8893, g/h	407
Consumo di carburante alla potenza massima, misurata in conformità con ISO 8893, g/kWh	768

PESO

Senza accessorio di taglio o protezione, a serbatoio vuoto kg	3,9
---	-----

EMISSIONI DI RUMORE

(vedere Nota 1)

Livello potenza acustica, misurato dB(A)	109
Livello potenza acustica, garantito L _{WA} dB(A)	115

LIVELLI DI RUMORE

(vedere Nota 2)

Livello di pressione acustica equivalente rispetto all'udito dell'operatore, misurato in base alle norme EN ISO 11806 e ISO 22868, in dB(A)	
Equipaggiata con testina portafilo (originale)	100

LIVELLI DI VIBRAZIONE

(vedere Nota 3)

Livelli di vibrazione equivalenti (ahv,eq) all'impugnatura, misurati in base alle norme EN ISO 11806 e ISO 22867, in m/s ²	
Equipaggiata con testina portafilo (originale), sinistra/destra	8,9/7,5

Nota 1: Emissione di rumore nell'ambiente misurato come potenza acustica (L_{WA}) in base alla direttiva CE 2000/14/CE. Il livello di potenza acustica riportato per la macchina è stato misurato con il gruppo di taglio originale che emette il livello massimo. La differenza tra potenza acustica misurata e garantita è che la potenza acustica garantita comprende anche la dispersione nel risultato di misurazione e le variazioni tra le diverse macchine dello stesso modello come da Direttiva 2000/14/CE.

Nota 2: I dati riportati per il livello di pressione acustica equivalente della macchina hanno una dispersione statistica tipica (deviazione standard) di 1 dB(A).

Nota 3: I dati riportati per il livello di vibrazione equivalente hanno una dispersione statistica tipica (deviazione standard) di 1 m/s².

Modello TRIMMAC(5/16 RH per arbusti)		
Accessori approvati	Tipo	Dispositivo di taglio/protezione, parte no.
Testina portafilo	TNG7 (filo Ø 2 mm)	537419223 / 530096229

IDENTIFICACIÓN DE LOS COMPONENTES

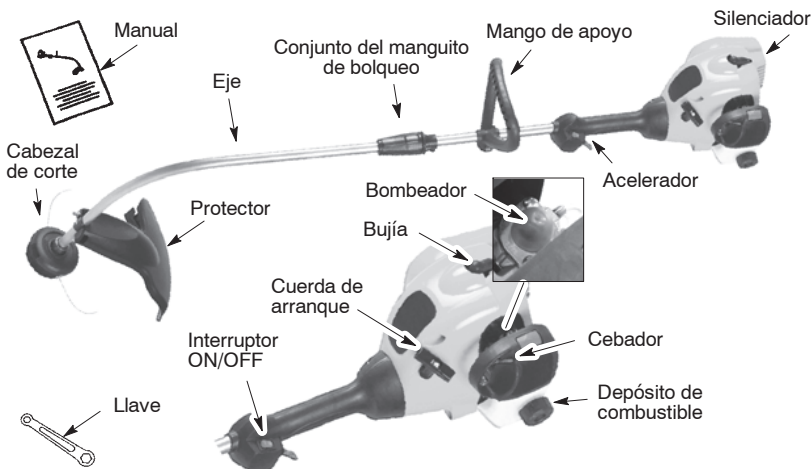

IDENTIFICACIÓN DE SÍMBOLOS

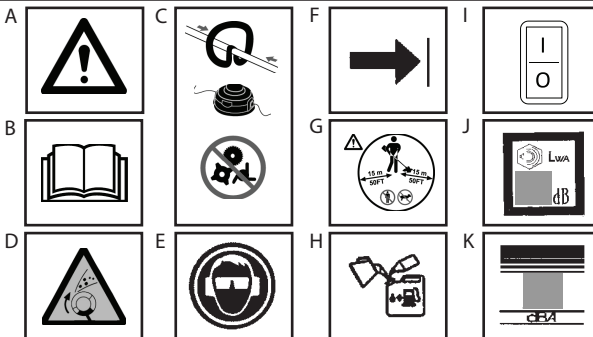

- A. **¡ADVERTENCIA!** Este cortabordes puede ser peligroso. Su uso imprudente o inadecuado puede ocasionar lesiones graves e incluso mortales.
- B. Antes de usar el cortabordes, lea atentamente este manual de instrucciones y asegúrese de haberlo comprendido.
- C. Con este mango, use solamente el cabezal de corte. Nunca use cuchillas o cortadores de látigo con esta herramienta.
- D. **¡ADVERTENCIA!** El hilo cortador puede despedir objetos violentamente. Esto puede ocasionarle ceguera o lesiones. Utilice siempre una protección para los ojos.
- E. Utilice siempre:
Protectores acústicos
Visor o gafas de protección
- F. El mango de apoyo debe colocarse siempre por debajo de la flecha.
- G. Durante el trabajo, el operador debe asegurarse de que ninguna otra persona se aproxime a menos de un radio de 15 metros de la máquina. Cuando se trabaje en equipo, los operadores deberán mantener entre sí una distancia de seguridad de al menos 15 metros.
- H. Utilice gasolina sin plomo o de gran calidad y aceite para motores de dos tiempos mezclado en proporción al 2,5%.
- I. Interruptor ON/OFF (marcha y parada) del motor
- J. Nivel de potencia acústica garantizada (relacionada con Directiva 2000/14/CE)
- K. Nivel de presión acústica en 7,5 metros

NORMAS DE SEGURIDAD

⚠️ ADVERTENCIA: Siempre que se utilicen herramientas de jardinería, deben respetarse las normas de seguridad básicas para reducir el riesgo de incendio y graves lesiones. Lea y lleve a cabo todas las instrucciones.

¡Este aparato mecánico puede ser peligroso! El operador es responsable del cumplimiento de las instrucciones y advertencias indicadas en este aparato y en el manual. Antes de utilizar el aparato, lea íntegramente el manual de instrucciones. Familiarícese con los mandos y el uso correcto del aparato. Permita el uso de este aparato solo a personas que previamente hayan leído y comprendido, y posteriormente cumplan, las advertencias e instrucciones indicadas en este manual y en el aparato. Nunca permita que este aparato sea utilizado por niños.



MANUAL DE INSTRUCCIONES



INFORMACIÓN DE SEGURIDAD SOBRE EL APARATO

⚠️ PELIGRO: Nunca acople cuchillas, hilos metálicos ni cortadores de látigo a este aparato. Este aparato está diseñado exclusivamente como cortabordes de hilo cortador. El uso de cualquier otro accesorio o elemento adicional aumentará el riesgo de lesiones.



⚠️ ADVERTENCIA: El hilo cortador despidе objetos violentamente. Esto puede ocasionar ceguera o lesiones al operador o a las personas que se encuentren cerca. Utilice protectores para los ojos y las piernas. No acerque ninguna parte del cuerpo al hilo mientras éste gire.



Mantenga alejados a niños, observadores y animales a más de 15 metros. Detenga el aparato en cuanto alguien se le aproxime.

En caso de producirse situaciones no descritas en este manual, actúe con precaución y sentido común. Si necesita ayuda, póngase en contacto con su distribuidor.

SEGURIDAD DEL OPERADOR

⚠️ ADVERTENCIA: Esta máquina genera un campo electromagnético durante el funcionamiento. Este campo magnético puede, en determinadas circunstancias, interferir con implantes médicos activos o pasivos. Para reducir el riesgo de lesiones graves o letales, las personas que utilizan implantes médicos deben consultar a su médico y al fabricante del implante antes de emplear esta máquina.

- Vístase adecuadamente. Use siempre gafas de seguridad o algún otro tipo de protección para los ojos cuando esté operando o dando mantenimiento a su unidad (hay gafas de seguridad disponibles). La protección de los ojos debe estar identificada por Z87.
- Use siempre una mascarilla protectora para la cara si está trabajando en un ambiente polvoriento.
- Use pantalones largos de tela gruesa, mangas largas, botas y guantes. Es recomendable el uso de protección para las piernas.
- Use protección para los pies. No opere la máquina descalzo o con sandalias. Manténgase alejado de la línea giratoria.
- Asegure el cabello a la altura del hombro. Asegure o remueva toda pieza de ropa suelta, cordones, tirantes, flecos, etc. Estos pueden enredarse en las partes en movimiento.
- El encontrarse completamente cubierto lo ayudará a protegerse de desechos y pedazos de plantas tóxicas que puedan ser arrojadas por la línea giratoria.
- Esté alerta. No opere esta unidad cuando esté cansado, enfermo, molesto o bajo la influencia de alcohol, drogas o algún medicamento. Esté consciente de lo que está haciendo, use su sentido común.
- Use protección para los oídos.
- El silenciador con catalizador se calienta mucho durante el uso y permanece caliente aún luego de apagado el motor. Lo mismo rige para la marcha en ralentí. Su contacto puede quemar la piel. ¡Tenga en cuenta el peligro de incendio!
- Nunca ponga en marcha el aparato en un lugar cerrado. La inhalación de los gases de escape del motor puede resultar letal.
- Mantenga los mangos limpios de aceite y combustible.

SEGURIDAD Y MANTENIMIENTO DEL APARATO

- Antes de realizar cualquier tarea de mantenimiento, salvo ajustes en el carburador, desconecte la bujía.

- Antes de cada uso, asegúrese de que no haya piezas dañadas o sueltas, y sustitúyalas si fuera necesario. Antes de cada uso, asegúrese de que no haya fugas de combustible, y repárelas si las hubiera. Mantenga el aparato en buen estado de funcionamiento.
- Antes de cada uso, sustituya cualquier pieza del cabezal que esté doblada, partida, rota o deteriorada de algún modo.
- Mantenga su unidad según el procedimiento recomendado. Mantenga la línea de corte a una extensión adecuada.
- Use únicamente una línea de 2 mm de diámetro. Nunca utilice alambre, sogá, hilo, etc.
- Instale adecuadamente el protector antes de usar la unidad. Use únicamente el cabezal de corte especificado; asegúrese que se encuentre debidamente instalado y ajustado.
- Asegúrese de que la unidad esté correctamente ensamblada como se muestra en este manual.
- Ajuste el carburador con la parte inferior apoyada para impedir que el hilo entre en contacto con algún objeto.
- Cuando realice ajustes en el carburador, no permita que nadie se acerque.
- Utilice exclusivamente los accesorios y recambios recomendados.
- Deje que todo tipo de mantenimiento y servicio no explicado en este manual, sea realizado por un agente de servicio autorizado.

SEGURIDAD EN EL USO DE COMBUSTIBLE

- Mezcle y trasvase el combustible sólo en lugares abiertos.
- No manipule el combustible en lugares donde puedan producirse chispas o llamas.
- Utilice recipientes homologados para el almacenamiento de combustible.
- Impida que se fume cerca del combustible o del aparato.
- Evite derramar el combustible o el aceite. Limpie cualquier resto de combustible que haya podido derramarse.
- Antes de poner en marcha el motor, aléjese al menos 3 metros del lugar de repostaje.
- Antes de quitar el tapón del combustible, detenga el motor y déjelo enfriar.
- Guarde siempre combustible en un recipiente aprobado para los líquidos inflamables.

SEGURIDAD AL CORTAR



ADVERTENCIA: Antes de cada uso, inspeccione la zona de trabajo. Retire cualquier objeto (piedras, cristales rotos, clavos, cables, etc.) que pueda ser despedido o quedar enredado en el hilo. Los objetos duros pueden dañar el cabezal podador y salir despedidos, con el consiguiente riesgo de lesiones graves.

- Utilícelo únicamente para trabajos de poda, siega y barrido. No lo utilice para recortar, podar setos no cortar bordes.
- Pise siempre sobre suelo firme y mantenga el equilibrio en todo momento. No estire el cuerpo excesivamente.
- Mantenga todo su cuerpo bien alejado del silenciador y del hilo giratorio. Mantenga el motor por debajo de la cintura. Cuando está caliente, el silenciador puede causar graves quemaduras.
- Corte de su derecha a izquierda. Si corta del lado izquierdo del escudo protector, vá a arrojar los desechos lejos del operador.
- Opere únicamente bajo la luz del día o bajo una buena luz artificial.
- Use únicamente para trabajos detallados en este manual.

TRANSPORTE Y ALMACENAMIENTO

- Antes de guardar el aparato o transportarlo en un vehículo, deje enfriar el motor y asegúrelo bien.
- Antes de guardar o transportar el aparato, vacíe el depósito de combustible. Para consumir el combustible que quede en el carburador, arranque el motor y déjelo en marcha hasta que se detenga.
- Guarde el aparato y el combustible en un lugar donde las emanaciones de combustible no puedan entrar en contacto con chispas ni llamas procedentes de calentadores de agua, motores eléctricos, interruptores, hornos, etc.
- Guarde el aparato de modo que el limitador de hilo cortador no pueda ocasionar lesiones accidentalmente. Este aparato puede colgarse por la eje.
- Guarde el aparato alejado del alcance de los niños.
- Asegure la máquina durante el transporte.

NOTA ESPECIAL: La exposición prolongada a las vibraciones generadas por herramientas de manejo manual accionadas por motores de gasolina puede causar lesiones vasculares o nerviosas en los dedos, manos y articulaciones de personas propensas a padecer desórdenes circulatorios o hinchazones anómalas. Algunos estudios han llegado a relacionar el uso prolongado de estas herramientas a bajas temperaturas con lesiones vasculares en personas normalmente sanas. Si aparecen síntomas tales como entumecimientos, dolor, pérdida de fuerza, cambios en el color o la textura de la piel o pérdida de sensibilidad en los dedos, las manos o las articulaciones, deje de utilizar la herramienta y acuda a un médico. El uso de sistemas para la reducción de vibraciones no garantiza que se eviten estos problemas. Los usuarios que utilicen herramientas motorizadas con regularidad deben vigilar estrechamente su estado físico y el correcto funcionamiento de esta herramienta.

ENSAMBLAJE

⚠ ADVERTENCIA: Asegúrese de que el aparato esté correctamente ensamblado y todas las sujeciones firmes.

Examine las piezas dañadas. No las utilice.

Es normal que el filtro del combustible golpee el tanque de combustible cuando éste se encuentre vacío.

Es normal encontrar combustible o residuos de aceite en el silenciador dado al ajuste del carburador y a pruebas hechas por la fábrica.

ARMADO DEL EJE

PRECAUCIÓN: Al armar el eje, coloque la unidad sobre una superficie plana para mantener la estabilidad.

1. Alinee los ranuras de los ejes superior e inferior.

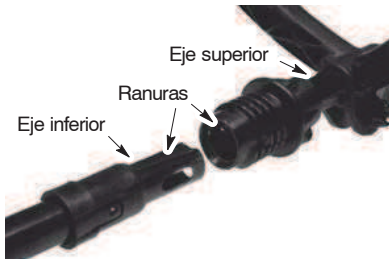

2. Presione los dos ejes juntos hasta que el eje inferior se asiente por completo en el superior (los ejes se traban en su lugar).

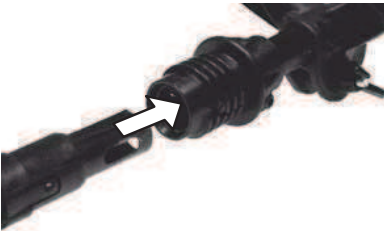

3. Deslice el conjunto inferior del manguito de bloqueo sobre el superior y apriete girando en sentido horario.



NOTA: Si el conjunto del manguito de bloqueo no se aprieta, los ejes no están completamente asentados.

AJUSTE DEL MANGO

⚠ ADVERTENCIA: Al ajustar el mango auxiliar, asegúrese que éste se mantenga sobre el conjunto del manguito de bloqueo y debajo la marca o la flecha en el eje.

1. Afloje la tuerca en forma de ala en el mango.
2. Rote el mango en el eje y póngalo en posición vertical; enderece la tuerca en forma de ala.

COLOCACIÓN DE LA PROTECTOR PARA RECORTADORA

⚠ ADVERTENCIA: El protector debe estar propiamente instalado. El protector provee una protección parcial al usuario y a otros del riesgo de objetos arrojados por la unidad, y está equipado con una cuchilla de línea que corta el exceso de línea giratoria a una extensión adecuada. La cuchilla de línea (por debajo del protector) es afilada y podría causar cortaduras.

1. Remueva la tuerca de la protector.
2. Introduzca el extremo de la soporte a través de la ranura de la protector.
3. Haga pivotar la protector hasta conseguir que el tornillo pasador atraviese el orificio de la soporte.
4. Reinstale la tuerca y apriete firmemente con una llave (incluidas).

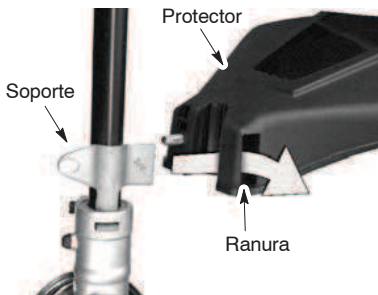

FUNCIONAMIENTO

⚠ ADVERTENCIA: Antes de comenzar, lea la información sobre combustible que aparece en las instrucciones de seguridad. Si tiene alguna duda con respecto a las instrucciones de seguridad, no llene el aparato con combustible. Póngase en contacto con el Distribuidor Autorizado.

SUMINISTRO DE COMBUSTIBLE AL MOTOR

⚠ ADVERTENCIA: Retire la tapa del tanque de combustible lentamente cuando vaya a abastecer el aparato.

Este motor está homologado para funcionar con gasolina sin plomo. Antes de llevar a cabo esta operación, es preciso mezclar la gasolina con cualquier aceite lubricante para motor de dos tiempos refrigerado por aire de buena calidad que requiera mezclarse en una proporción de 40:1. Para obtener esta proporción, mezcle 5 litros de gasolina sin plomo con 0,125 litros de aceite. **NO UTILICE** aceite para automóviles o barcos, ya que podría ocasionar daños en el motor. Cuando mezcle el combustible, tenga en cuenta las instrucciones que aparecen impresas en el recipiente del aceite. Una vez que haya añadido el aceite a la gasolina, agite el recipiente unos instantes para asegurarse de mezclar bien el combustible. Lea y respete siempre las normas de seguridad relativas al combustible antes de reabastecer de combustible la unidad.

PRECAUCIÓN: No utilice nunca gasolina sin mezclar en la unidad si no quiere ocasionar daños irreversibles en el motor.

REQUISITOS DEL COMBUSTIBLE

Utilice gasolina sin plomo de buena calidad. La gasolina debe tener un octanaje mínimo recomendado de 90 (RON).

IMPORTANTE

El empleo de combustibles mezclados con alcohol (más del 10% de alcohol) puede ocasionar importantes problemas de duración y rendimiento en el motor.

El uso incorrecto del combustible y/o los lubricantes puede ocasionar problemas importantes, como: acoplamiento incorrecto del embrague, recalentamiento, bolsa de vapor, pérdida de potencia, lubricación insuficiente, deterioro de los conductos de combustible, las juntas y los componentes internos del carburador, etc. Además, los combustibles con mezcla de alcohol hacen que la mezcla de aceite y combustible absorba una gran cantidad de humedad, lo que provoca la separación del aceite y el combustible.

PARADA DEL APARATO

- Para apagar el motor mueva el interruptor ON/OFF a la posición OFF u PARADA.

PUESTA EN MARCHA DEL APARATO

⚠ ADVERTENCIA: El cabezal cortador comenzará a girar al mismo tiempo que el motor. Evite cualquier contacto con el silenciador. Cuando está caliente, el silenciador puede causar graves quemaduras.

ARRANQUE DEL MOTOR EN FRÍO (o después del repostaje)



1. Coloque el aparato sobre una superficie plana.
2. Mueva el interruptor ON/OFF a la posición ON.

3. Presione lentamente el bombeador de 6 veces.
4. Mueva la palanca del cebador a la posición FULL CHOKE (a toda marcha).
5. Oprima y sujete el gatillo del acelerador *durante todos los pasos restantes.*

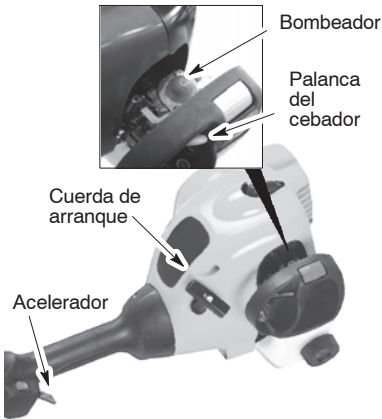

6. Tire de la cuerda de arranque firmemente hasta que el motor suene como si fuera a encender, pero no hale la cuerda más de 6 veces.
7. Tan pronto el motor suene como si fuera a encender, mueva la palanca del cebador a HALF CHOKE.
8. Hale la cuerda de arranque hasta que el motor encienda, pero no hale más de 6 veces. Si el motor no enciende después de 6 veces (en la posición de HALF CHOKE) mueva la palanca del cebador a la posición de FULL CHOKE y presione el bombeador 6 veces. Oprima y sostenga el acelerador y hale la cuerda de arranque 2 veces más. Mueva la palanca del cebador a la posición de HALF CHOKE y hale la cuerda de arranque hasta que el motor encienda, pero no más de 6 veces.

AVISO: Si el motor sigue sin encender, probablemente esté ahogado. Proceda a ARRANQUE DEL MOTOR AHOGADO.

9. Una vez el motor esté encendido, déjelo funcionar por 10 segundos, luego mueva la palanca del cebador a RUN. Deje el aparato funcionando por otros 60 segundos en RUN antes de soltar el acelerador.

AVISO: Si el motor deja de funcionar en la posición de RUN, mueva la palanca del cebador a la posición de HALF CHOKE y hale la cuerda hasta que el motor encienda, pero no más de 6 veces.

ARRANQUE DEL MOTOR EN CALIENTE

1. Mueva el interruptor ON/OFF a la posición de ON.
2. Mueva la palanca del cebador a la posición de HALF CHOKE.

3. Oprima y sostenga el acelerador. Mantenga el acelerador oprimido hasta que el motor funcione normalmente.
4. Oprima la cuerda de arranque hasta que el motor encienda, pero no más de 5 veces.
5. Deje que el motor funcione por 15 segundos, luego mueva la palanca del cebador a la posición de RUN.

AVISO: Si el motor no ha encendido, hale la cuerda de arranque otras 5 veces. Si el motor sigue sin encender, probablemente esté ahogado.

ARRANQUE DEL MOTOR AHOGADO

Los motores ahogados pueden ser encendidos poniendo la palanca del cebador en la posición de RUN; luego, hale la cuerda de arranque hasta eliminar el exceso de combustible. Esto puede requerir que se tire del mango de arranque varias veces, dependiendo cuán ahogado esté la unidad.

Si la unidad sigue sin encender, refiérase a la TABLA DIAGNOSTICA.

INSTRUCCIONES DE FUNCIONAMIENTO

POSICIÓN DE TRABAJO



ADVERTENCIA: Siempre use protección para los ojos y protección para los oídos. Nunca se apoye sobre el cabezal de la podadora. Piedras o desechos pueden ser arrojados a la cara u ojos por la unidad y causar ceguera u otros daños serios.

No encienda el motor a una velocidad más alta de la necesaria. La línea de corte cortará eficientemente cuando el motor es utilizado a una velocidad más baja.

A velocidades más bajas, habrá menos ruido y vibración. La línea de corte tendrá más duración y tendrá menos probabilidades de fundirse en la bobina.

Siempre suelte el acelerador y deje que el motor regrese a la velocidad inactiva cuando no esté cortando.

Para detener el motor :

- Suelte el acelerador.
- Mueva el interruptor ON/OFF a la posición OFF.

AVANZAR LA PODADORA EN LINEA

El línea cortador avanzará cada vez que el cabezal golpee ligeramente contra el suelo con el motor a plena potencia. La cuchilla metálica limitadora de línea, que está unida a la protector para recortadora, mantiene el línea con la longitud ideal.

⚠ ADVERTENCIA: Use únicamente la línea de 2 mm de diámetro de línea redonda. Otros tamaños y formas de línea no avanzarán adecuadamente y puede resultar en el mal funcionamiento del cabezal de corte o puede causar serios daños. No use otros materiales como alambre, sogas, hilo, etc. El alambre se puede romper mientras se está cortando y resultar en un objeto peligroso que puede causar serios daños.

METODOS DE CORTE

⚠ ADVERTENCIA: Use la velocidad mínima y no bloquee la línea cuando esté cortando alrededor de objetos duros (piedras, arena gruesa, postes de cercas, etc.), que pueden dañar el cabezal de corte, o enredarse en la línea, o ser arrojados causando un serio peligro.

- La punta de la línea hace el corte. Alcanzará un mejor desempeño y un mínimo uso de la línea si no bloquea la línea del área a cortar. Las formas correctas e incorrectas están mostradas a continuación.

La punta de la línea hace el corte

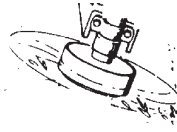

Correcta

La línea está metida dentro del material de trabajo



Incorrecta

- La línea removerá fácilmente el césped y la hierba de alrededor de paredes, cercas, árboles y lechos de flores, pero también puede cortar la corteza tierna de los árboles o arbustos y dañar las cercas.
- Para arreglar o dar forma, use menos de la aceleración completa para aumentar la vida útil de la línea y reducir el uso del cabezal, especialmente:
 - Durante cortes ligeros
 - Cerca de objetos donde la línea se pueda enredar como pequeños postes, árboles o alambres de cercas.
- Para cortar o barrer, use la aceleración máxima para un trabajo limpio.

PARA RECORTAR - Mantenga la base del cabezal de la podadora alrededor de 8 cm sobre el terreno y en ángulo. Deje que solo el extremo de la línea haga contacto. No fuerce la línea de la podadora a el área de trabajo.

Para recortar

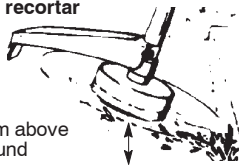

8 cm above ground

PARA ESCALPAR - La técnica de arrancar remueve vegetación no deseada del terreno. Mantenga la base del cabezal de la podadora alrededor de 8 cm sobre el terreno y en ángulo. Deje que solo el extremo de la línea toque el terreno alrededor de árboles, postes, monumentos, etc. Esta técnica aumenta el uso de la línea.

Para escalpar

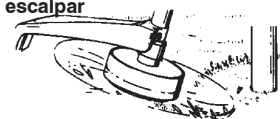

PARA CORTAR CÉSPED - Su podadora es ideal en lugares donde cortadoras de césped convencionales no pueden alcanzar. En la posición de cortar, mantenga la línea paralela al terreno. Evite presionar el cabezal contra el terreno ya que esto puede arrancar el terreno y dañar el instrumento.

Para cortar césped

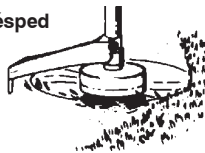

PARA BARRER - La acción de ventilar de la línea giratoria puede ser usada para soplar los desechos fuera del área. Mantenga la línea paralela y sobre la superficie del área y balancee el instrumento de lado a lado.

Para barrer

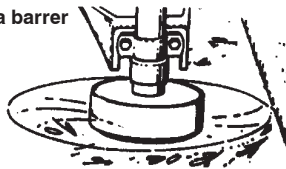

MANTENIMIENTO

⚠ ADVERTENCIA: Antes de realizar cualquier tarea de mantenimiento, salvo ajustes en el carburador, desconecte la bujía. Se recomienda encomendar a un distribuidor todas las reparaciones y ajustes no descritos en este manual.

VERIFIQUE LOS SUJETADORES Y PIEZAS SUELTAS

- Caja de bujías
- Filtro de aire
- Tornillos de la caja
- Tornillo del mango de apoyo
- Protector

VERIFIQUE QUE NO HAYA PIEZAS DAÑADAS O GASTADAS

Encargue la sustitución de piezas dañadas o desgastadas a un distribuidor autorizado.

- Interruptor ON/OFF - Asegúrese de que la interruptor ON/OFF funcione apropiadamente moviéndola a la posición OFF. Asegúrese de que el motor se detenga; luego, vuelva a poner el motor en marcha y continúe.
- Depósito de combustible - Si el depósito está dañado o tiene fugas, deje de utilizar la unidad inmediatamente.
- Protector - descontinúe el uso de la unidad si el protector está dañado.

INSPECCIONE Y LIMPIE EL APARATO Y SUS ETIQUETAS

- Después de cada uso, inspeccione el aparato por completo para verificar que no hayan piezas sueltas o dañadas.
- Limpie el aparato y sus etiquetas utilizando un trapo húmedo con un detergente suave.

LIMPIE EL FILTRO DE AIRE

Un filtro de aire sucio reduce el rendimiento del motor y aumenta el consumo de combustible y las emisiones nocivas. Limpie puntualmente el filtro cada 5 horas de funcionamiento.

1. Limpie la cubierta y la zona que la rodea para evitar que penetre suciedad en la cámara del carburador en el momento de abrir la cubierta.
2. Retire las piezas como se indica en la ilustración.

AVISO: No limpie el filtro con gasolina ni con otros disolventes inflamables. De lo contrario, podría crear un riesgo de incendio o producir emanaciones perjudiciales.

3. Lave el filtro con agua y jabón.
4. Deje secar el filtro.
5. Vuelva a colocar las piezas.

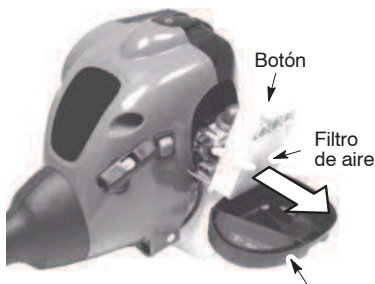

Cubierta del filtro de aire

REEMPLAZO DE LA BUJÍA

Cambie la bujía anualmente para asegurarse de que el motor se ponga en marcha con mayor facilidad y que funcione mejor. Fije la separación de la bujía en 0,6 mm. La regulación de tiempo de arranque es fija y no ajustable.

1. Gire y luego tire del casco de la bujía.
2. Retire la bujía del cilindro y deséchela.
3. Reemplace con una bujía de la marca Champion QCJ-6Y y ajuste firmemente con una llave de dados de 19 mm.
4. Vuelva a instalar el casco de la bujía.

MANTENIMIENTO

REEMPLAZO DE LA LÍNEA

1. Presione las lengüetas situadas a cada lado del cabezal de corte y extraiga la cubierta y la bobina.

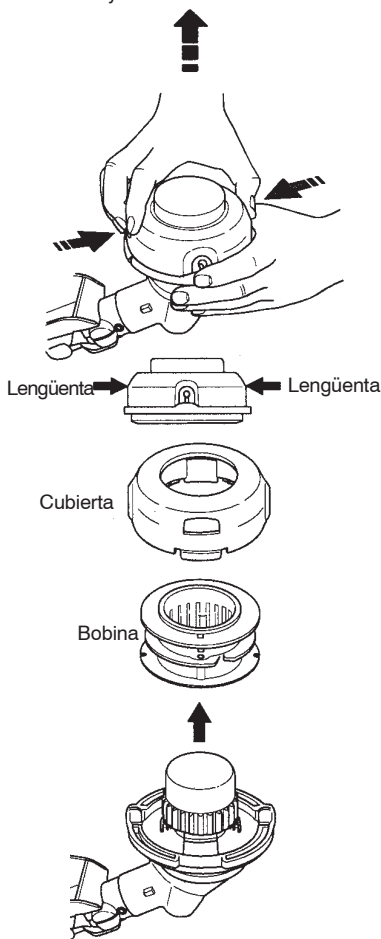

2. Extraiga la línea restante.
3. Limpie la suciedad y los desechos presentes en todas las piezas. Sustituya la bobina si está desgastada o dañada.
4. Sustituya la bobina por una prebobinada, o sustituya la línea por una de 8 m y 2 mm de diámetro.

⚠ ADVERTENCIA: Nunca utilice cable, cuerda, alambre, etc. que pueda partirse y transformarse en un peligroso proyectil.

5. Para instalar una línea nueva en una bobina existente, sostenga la bobina como se indica en la ilustración siguiente.
6. Doble la línea en la mitad e introduzca el doblez en la muesca del aro central de la bobina. Compruebe que la línea encaja bien en la muesca.

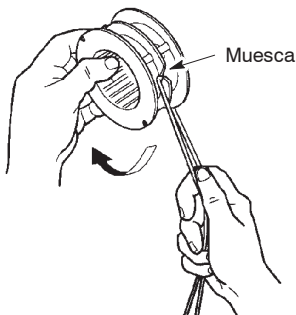

7. Coloque el dedo entre las líneas y enróllelas de manera uniforme y con firmeza alrededor de la bobina, en el sentido de las agujas del reloj.

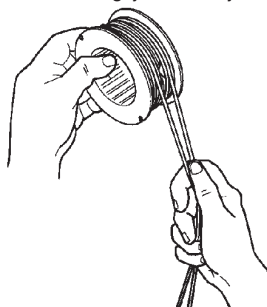

8. Coloque las líneas en las muescas de guía.



9. Coloque la bobina en la cubierta.

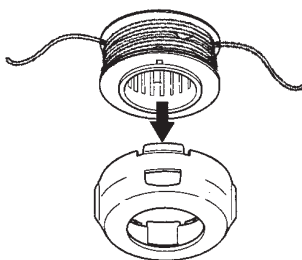

10. Pase los extremos de las líneas por los orificios de salida situados a los lados de la cubierta.



11. Reinstale la bobina y la cubierta en el cabezal de corte. Empuje hasta que la cubierta encaje en su sitio.

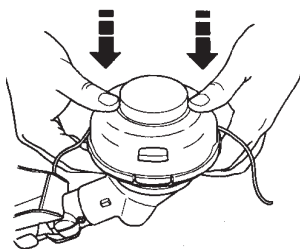
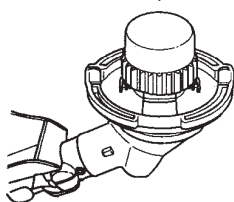
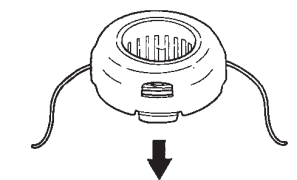

AJUSTE AL CARBURADOR

⚠ ADVERTENCIA: Mantenga a otras personas alejadas de la zona en donde se encuentre haciendo ajustes de marcha lenta. El cabezal de corte se mantendrá girando durante este procedimiento. Use su equipo protector y observe todas las precauciones de seguridad.

El carburador ha sido ajustado cuidadosamente en la fábrica. Posiblemente sea necesario hacer ajustes si se nota cualquiera de las siguientes condiciones:

- El motor no funciona en marcha lenta cuando se suelta el acelerador.

Haga los ajustes sosteniendo el equipo de manera que el accesorio de corte se encuentre alejado del suelo y no haga contacto con ningún objeto. Sostenga el aparato manualmente mientras el motor se encuentre encendido y mientras usted se encuentre haciendo los ajustes. Mantenga todas las partes de su cuerpo alejadas de los accesorios de corte y del silenciador.

Marcha Lenta

Deje el motor en marcha lenta. Ajuste las revoluciones hasta que el motor se mantenga en marcha sin calarse (la marcha lenta es demasiado lenta).

- Gire el tornillo de marcha lenta hacia la derecha para aumentar las revoluciones si el motor se ahoga o se para.
- Gire el tornillo de marcha lenta hacia la izquierda para reducir las revoluciones.

AVISO: Si se utiliza el combustible Aspen 2T, es posible que la aceleración del motor sea más lenta.

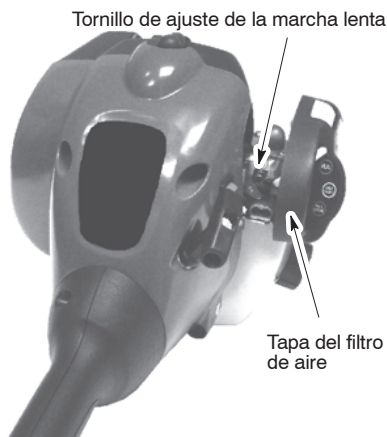

Si requiriera ayuda adicional o no se sintiera seguro al desempeñar este procedimiento, entre en contacto con el distribuidor autorizado del servicio.

ALMACENAJE



ADVERTENCIA: Prepare la unidad para su almacenamiento al final de la temporada o en caso de que no vaya a utilizarse durante 30 días o más.

- Antes de almacenar o transportar el aparato, deje enfriar el motor y asegúrelo bien.
- Guarde el aparato y el combustible en un lugar bien ventilado donde los vapores emanados del combustible no puedan entrar en contacto con chispas ni llamas de calentadores de agua, motores eléctricos, interruptores, hornos, etc.
- Antes de guardar o transportar el aparato, vacíe el depósito de combustible.
- Guarde el aparato y el combustible fuera del alcance de los niños.
- Almacene el aparato con todas las protecciones montadas. Coloque el aparato de modo que ningún objeto afilado pueda ocasionar lesiones accidentales.

ALMACENAJE DE LA UNIDAD POR TEMPORADAS

Prepare su unidad para ser almacenada por fin de temporada o si no la va a usar por más de 30 días.

Si su unidad va a ser almacenada por un período de tiempo :

- Limpie la unidad completa antes de almacenarla por un período largo.
- Almacénela en un lugar limpio y seco.
- Engrase ligeramente las superficies externas de metal.

MOTOR INTERNO

- Extraiga la bujía y vierta 1 cucharada pequeña de aceite para motores de 2 tiempos (refrigerados por aire) a través del hueco de la bujía. Tire despacio de la cuerda de arranque de 8 a 10 veces para distribuir el aceite.
- Sustituya la bujía por una nueva del tipo y grado térmico recomendados.
- Limpie el filtro de aire.
- Compruebe que no haya tornillos, tuercas ni pasadores sueltos en toda la máquina. Sustituya cualquier pieza desgastada, rota o dañada.
- En la siguiente temporada, utilice solamente combustible nuevo con la proporción correcta de aceite y gasolina.

OTROS

- No almacene gasolina de una temporada a otra.
- Cambie el recipiente de gasolina si comienza a oxidarse.

TABLA DIAGNOSTICA



ADVERTENCIA: Siempre apague el aparato y desconecte la bujía antes de hacer cualquiera de las reparaciones recomendadas a continuación que no requieran que la unidad esté en operación.

SINTOMA	CAUSA	SOLUCION
El motor no arranca.	<ol style="list-style-type: none"> 1. El interruptor ON/OFF está en la posición OFF. 2. El motor está ahogado. 3. El tanque de combustible está vacío. 4. La bujía no está haciendo chispa. 5. El combustible no está llegando al carburador. 6. El carburador requiere ajuste. 	<ol style="list-style-type: none"> 1. Mueva el interruptor ON/OFF a la posición ON. 2. Vea "Arranque de Motor Ahogado" en la sección Uso. 3. Llene el tanque con la mezcla correcta de combustible. 4. Instale una bujía nueva. 5. Verifique si el filtro de combustible no está sucio; cámbielo. Verifique si hay dobleces en la línea de combustible o si está partida; repárela o cámbiela. 6. Entre en contacto con el distribuidor autorizado del servicio.
El motor no anda en marcha lenta como debe.	<ol style="list-style-type: none"> 1. El carburador requiere ajuste. 2. Las lunas del cigueñal están gastadas. 3. La compresión está baja. 	<ol style="list-style-type: none"> 1. Vea "Ajuste al Carburador" en la sección Servicio y Ajustes. 2. Entre en contacto con el distribuidor autorizado del servicio. 3. Entre en contacto con el distribuidor autorizado del servicio.
El motor no acelera, le falta potencia o se para bajo carga.	<ol style="list-style-type: none"> 1. El filtro de aire está sucio. 2. La bujía está carbonizada. 3. El carburador requiere ajuste. 4. Acumulación de carbón. 5. La compresión está baja. 	<ol style="list-style-type: none"> 1. Limpie o cambie el filtro de aire. 2. Limpie o cambie la bujía y calibre la separación. 3. Entre en contacto con el distribuidor autorizado del servicio. 4. Entre en contacto con el distribuidor autorizado del servicio. 5. Entre en contacto con el distribuidor autorizado del servicio.
El motor humea excesivamente	<ol style="list-style-type: none"> 1. El cebador está parcialmente accionado. 2. La mezcla de combustible se ha hecho incorrectamente. 3. El filtro de aire está sucio. 4. El carburador requiere ajuste. 	<ol style="list-style-type: none"> 1. Ajuste el cebador. 2. Vacíe el tanque de combustible y llénelo de combustible con la mezcla correcta. 3. Limpie o cambie el filtro de aire. 4. Entre en contacto con el distribuidor autorizado del servicio.
El motor marcha con temperatura elevada.	<ol style="list-style-type: none"> 1. La mezcla de combustible está se he hecho incorrectamente. 2. Se ha instalado la bujía incorrecta. 3. El carburador requiere ajuste. 4. Acumulación de carbón. 	<ol style="list-style-type: none"> 1. Vacíe el tanque de combustible y llénelo de combustible con la mezcla correcta. 2. Cambie por la bujía correcta. 3. Entre en contacto con el distribuidor autorizado del servicio. 4. Entre en contacto con el distribuidor autorizado del servicio.

DECLARACION DE CONFORMIDAD

Declaración de conformidad CE

Nombre del emisor: Husqvarna AB, SE-561 82 Huskvarna, Suecia (Tel: +46-36-146500)

Husqvarna AB se declara responsable exclusivo de sus plataformas de cabezal de corte y/o desbrozadora LT25NCOP, representadas por los modelos TRIMMAC a partir de los números de serie de 2013 en adelante. El número de plataforma y número de modelo se indican claramente en texto simple en la placa de tipo de producto, junto con el año de fabricación y los números de serie correspondientes.

El objeto de la declaración anterior es conforme con los requisitos de las Directivas del Consejo:

2006/42/CE	“relativa a maquinaria”	17 de mayo de 2004
2004/108/CE	“relativa a compatibilidad electromagnética”	15 de diciembre de 2004
2000/14/CE	“relativa a emisiones sonoras en el entorno”	08 de mayo de 2000

De acuerdo con el Anexo V, los valores de ruido declarados se indican en la hoja de datos técnicos del manual del operador.

Se han aplicado las normas siguientes:

EN ISO 12100:2010, EN ISO 11806-1:2011, CISPR 12:2007, ISO 14982:2009

Organismo notificado: TÜV Rheinland LGA Products GmbH
Organismo notificado sobre maquinaria (según 0197)
Tillystraße 2 - 90431 Nürnberg, Alemania

TÜV Rheinland N.A. ha realizado voluntariamente un examen de tipo en nombre de Husqvarna AB, suministrando AK72133347.01 - certificado de examen de tipo. Dicho certificado de examen de tipo voluntario se aplica a todos los centros de fabricación y países de origen, según se indica en el producto. El cabezal de corte y/o desbrozadora suministrados son conformes con el ejemplo que se sometió a examen CE de tipo. Firmado en representación de: Husqvarna AB, Huskvarna, Suecia, 01-10-2013

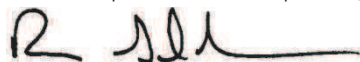

Ronnie E. Goldman, Director of Engineering (Representante autorizado y responsable de la documentación técnica)

DATOS TÉCNICOS

MODELO: TRIMMAC (LT25NCOP)

MOTOR

Cilindrada, en cm ³	25
A plena potencia, en rpm	8000
Frecuencia de rotación máxima del eje, en rpm	10000
Velocidad del motor a la frecuencia de rotación máxima recomendada del eje, en rpm	10000
Régimen de giro al ralentí recomendado, en rpm	4000
Velocidad máxima del motor, medida según ISO 8893, en kW	0,6
Silenciador con catalizador	Sí

SISTEMA DE ENCENDIDO

Bujía	Champion QCJ-6Y
Distancia de electrodos, mm	0,6

SISTEMAS DE COMBUSTIBLE Y LUBRICACIÓN

Capacidad del depósito de combustible, en cm ³	340
Consumo de combustible con el motor a plena potencia, medido según ISO 8893, en g/h	407
Consumo específico de combustible con el motor a plena potencia, medido según ISO 8893, en g/kWh	768

PESO

Sin el accesorio cortador o protector y con el depósito vacío, en kg	3,9
--	-----

EMISIONES DE RUIDO

(ver la Nota 1)

Nivel de potencia acústica medido dB(A)	109
Nivel de potencia acústica garantizado L _{WA} dB(A)	115

NIVELES ACÚSTICOS

(ver la Nota 2)

Nivel de presión sonora equivalente en el oído del usuario, medido según la norma EN ISO 11806 e ISO 22868, dB(A)	
Equipada con cabezal de corte (original)	100

NIVELES DE VIBRACIÓN

(ver la Nota 3)

Niveles de vibración equivalentes (a _{hv,eq}) en las empuñaduras, medidos según la norma EN ISO 11806 e ISO 22867, m/s ²	
Equipada con cabezal de corte (original), izquierda/derecha	8,9/7,5

Nota 1: Emisiones sonoras en el entorno medidas como potencia acústica (L_{WA}) según la directiva CE 2000/14/CE. El nivel referido de potencia sonora de la máquina se ha medido con el equipo de corte original que produce el nivel más elevado. La diferencia entre la potencia sonora garantizada y medida es que la potencia sonora garantizada también incluye la dispersión en el resultado de la medición y las variaciones entre diferentes máquinas del mismo modelo, según la Directiva 2000/14/CE.

Nota 2: Los datos referidos del nivel de presión sonora equivalente de la máquina tienen una dispersión estadística habitual (desviación típica) de 1 dB(A).

Nota 3: Los datos referidos del nivel de vibración equivalente poseen una dispersión estadística habitual (desviación típica) de 1 m/s².

Modelo TRIMMAC (Rosco para eje de hoja 5/16 RH)		
Accesorios homologados	Tipo	Equipo de corte/protector número de pieza
Cabezal de corte	TNG7 (línea Ø 2 mm)	537419223 / 530096229

BESCHREIBUNG DER GERÄTETEILE

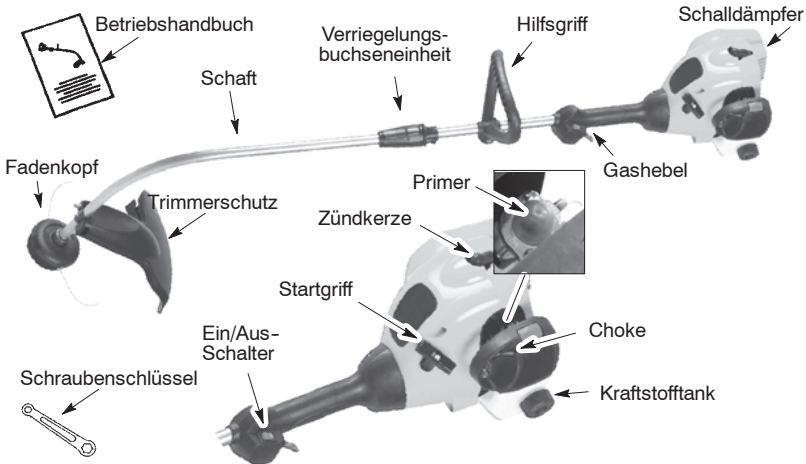

ERKLÄRUNG DER SYMBOLE

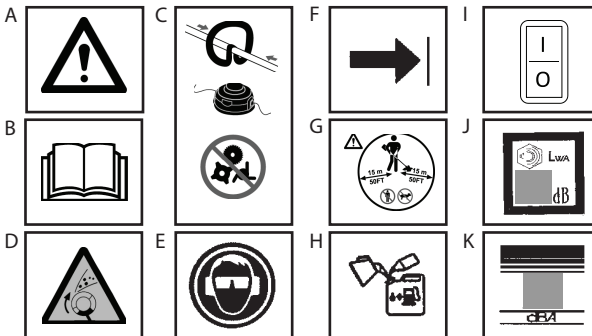

- A. **ACHTUNG!** Trimmer sind gefährlich! Unachtsamkeit oder unsachgemäße Verwendung können schwere oder tödliche Verletzungen zur Folge haben.
- B. Lesen Sie vor Inbetriebnahme des Trimmers das Betriebshandbuch aufmerksam durch.
- C. Benutzen Sie das Gerät mit diesem Griff ausschließlich mit einem Fadenkopf. Verwenden Sie das Gerät mit diesem Griff niemals mit Grasschneideblatt, Dickichtmesser, oder Kreissägeblatt.
- D. **ACHTUNG!** Der Faden-Mähkopf kann Objekte mit Druck aufwirbeln. Sie können dadurch erblinden oder verletzt werden. Tragen Sie immer eine Schutzbrille.
- E. Tragen Sie immer folgende Schutzkleidung:
Hörschutz
Schutzbrille oder Gesichtsschutz
- F. Der Hilfsgriff darf nur unterhalb des Pfeils angebracht sein.
- G. Der Bediener des Geräts muß sicherstellen, daß während des Betriebs des Geräts alle Personen einen Mindestabstand von 15 Metern einhalten. Werden mehrere Geräte im gleichen Arbeitsbereich betrieben, muß ebenfalls ein Sicherheitsabstand von mindestens 15 Metern eingehalten werden.
- H. Verwenden Sie unverbleites oder qualitativ hochwertiges verbleites Benzin sowie Öl für Zweitaktmotoren in einem Mischungsverhältnis von 2,5%.
- I. EIN/AUS-Schalter
- J. Der gewährleistete Lärmpegel (gemäß 2000/14/EC).
- K. Schalldruckpegel bei 7,5 Meter

SICHERHEITSHINWEISE

⚠️ ACHTUNG: Beachten Sie bei der Verwendung von Gartengeräten immer die grundlegenden Sicherheitsvorkehrungen, um Feuergefahr und schwere Verletzungen zu vermeiden. Lesen und befolgen Sie alle Anweisungen.

Dieses Gerät ist gefährlich! Der Bediener muß die nachfolgenden, auf dem Gerät und im Handbuch aufgeführten Anweisungen und Warnungen befolgen. Lesen Sie sich vor Inbetriebnahme des Geräts das Betriebshandbuch sorgfältig durch! Sie sollten mit den Bedienelementen und der ordnungsgemäßen Handhabung des Geräts vertraut sein. Lassen Sie ausschließlich Erwachsene mit diesem Gerät arbeiten, die alle Betriebs- und Sicherheitshinweise auf dem Gerät und im Betriebshandbuch verstehen und auch befolgen. Geben Sie das Gerät niemals in die Hände von Kindern.

BETRIEBSHANDBUCH



SICHERHEITSHINWEISE AUF DEM GERÄT

⚠️ GEFAHR: Verwenden Sie das Gerät niemals mit Schneideklingen, Draht oder Schlegeln. Dieses Gerät ist ausschließlich zur Verwendung als Faden-Trimmer konstruiert. Der Einsatz von anderem Zubehör oder Zusatzteilen erhöht die Verletzungsgefahr.



⚠️ ACHTUNG: Der Faden-Mähkopf kann Objekte mit Druck aufwirbeln. Sie und andere Personen können dadurch erblinden oder verletzt werden. Tragen Sie immer eine Schutzbrille und Beinschützer. Passen Sie auf, daß keine Körperteile mit dem rotierenden Trimmfaden in Berührung geraten.



Sorgen Sie dafür, daß Kinder, Personen in unmittelbarer Nähe und Tiere einen Sicherheitsabstand von mindestens 15

Metern einhalten. Halten Sie das Gerät anderenfalls sofort an.

In Gefahrensituationen, die nicht in diesem Betriebshandbuch behandelt sind, sollten Sie mit besonderer Vorsicht und nach eigenem Ermessen vorgehen. Falls Sie Hilfe benötigen, wenden Sie sich an Ihren Händler.

SICHERHEITSHINWEISE FÜR DEN BEDIENER

⚠️ ACHTUNG: Diese Maschine erzeugt beim Betrieb ein elektromagnetisches Feld. Dieses Feld kann sich unter bestimmten Bedingungen auf die Funktionsweise aktiver oder passiver medizinischer Implantate auswirken. Um die Gefahr für schwere oder tödliche Verletzungen auszuschließen, sollten Personen mit einem medizinischen Implantat vor der Nutzung dieser Maschine ihren Arzt und den Hersteller des Implantats konsultieren.

- Tragen Sie die richtige Arbeitskleidung. Tragen Sie bei der Arbeit mit dem Gerät oder bei Wartungsarbeiten immer eine Schutzbrille oder einen ähnlichen Augenschutz (eine Schutzbrille ist erhältlich). Der Augenschutz sollte die Aufschrift Z87 tragen.
- Tragen Sie immer eine Gesichts- oder Staubmaske, wenn es beim Einsatz des Geräts staubt.
- Tragen Sie immer eine lange Hose aus schwerem Stoff, ein langärmeliges Hemd, Stiefel und Handschuhe. Das Tragen eines Sicherheitsbeinschutzes wird empfohlen.
- Tragen Sie immer einen Fußschutz. Setzen Sie das Gerät nicht ein, wenn Sie barfuß sind oder Sandalen tragen. Halten Sie sich vom rotierenden Trimmfaden.
- Binden Sie überschulterlanges Haar zusammen. Sichern oder entfernen Sie locker sitzende Kleidung oder Kleidung mit herabhängenden Bändern, Trägern, Quasten usw. Diese können sich in den beweglichen Teilen verfangen.
- Vollständige Kleidung schützt auch vor Schnitgut und Giftpflanzen, die vom rotierenden Trimmfaden aufgewirbelt werden.
- Bedienen Sie das Gerät nur im wachen Zustand. Verwenden Sie es nicht, wenn Sie müde, krank, verärgert oder unter dem Einfluss von Alkohol, Drogen oder Medikamenten sind. Führen Sie die Arbeit aufmerksam durch und benutzen Sie den guten Menschenverstand.
- Tragen Sie einen Gehörschutz.
- Der Katalysator-schalldämpfer ist bei Betrieb und auch noch nach dem Ausschalten sehr heiß. Dies gilt auch für den Leerlaufbetrieb. Berühren kann zu Verbrennungen führen. Achten Sie auf die Feuergefahr!
- Starten Sie das Gerät niemals in geschlossenen Räumen oder Gebäuden. Das Einatmen von Schalldämpfer kann tödlich sein.

- Halten Sie die Griffe frei von Öl und Treibstoff.

GERÄTESICHERHEIT / WARTUNGSHINWEISE

- Mit Ausnahme von Vergasereinstellungen muß der Zündkerzenstecker abgezogen sein, bevor Sie mit der Wartung des Geräts beginnen.
- Prüfen Sie das Gerät vor jeder Inbetriebnahme auf beschädigte oder gelockerte Teile, und tauschen Sie diese gegebenenfalls aus. Prüfen Sie das Gerät vor Inbetriebnahme auf einen undichten Kraftstofftank, und nehmen Sie gegebenenfalls die notwendigen Reparaturen vor. Warten Sie das Gerät regelmäßig.
- Tauschen Sie angeschlagene, abgebrochene, defekte oder anderweitig beschädigte Trimmkopfteile vor Inbetriebnahme des Geräts aus.
- Warten Sie das Gerät gemäß den empfohlenen Verfahren. Achten Sie auf die richtige Länge des Schneidfadens.
- Verwenden Sie nur den Faden mit einem Durchmesser von 2 mm. Verwenden Sie niemals Draht, Seil, Schnur usw.
- Installieren Sie die erforderliche Trimmerschutz korrekt, bevor Sie das Gerät einsetzen. Verwenden Sie nur den spezifizierten Fadenkopf; achten Sie darauf, dass er richtig installiert und sicher befestigt ist.
- Stellen Sie sicher, daß das Gerät entsprechend der Anleitung in diesem Betriebsanleitung zusammengebaut ist.
- Stützen Sie während der Einstellung des Vergasers das untere Geräterende ab, damit der Trimmfaden nicht mit Fremdoobjekten in Berührung kommt.
- Nehmen Sie Vergasereinstellungen mit großem Sicherheitsabstand zu anderen Personen vor.
- Verwenden Sie ausschließlich Zubehör- und Ersatzteile, die empfohlen werden.
- Alle Instandhaltungs- und Wartungsarbeiten, die in dieser Anleitung nicht erläutert werden, sollten von einem autorisierten Händler durchgeführt werden.

SICHERHEITSHINWEISE FÜR DEN UMGANG MIT TREIBSTOFF

- Das Mischen und Betanken von Treibstoff sollte stets im Freien erfolgen.
- Halten Sie sich von Funkenflug oder offenem Feuer fern.
- Verwenden Sie einen zugelassenen Treibstoffbehälter.
- Beim Umgang mit Treibstoff oder während der Arbeit mit dem Gerät nicht rauchen. Ebenso wenig Personen in unmittelbarer Umgebung rauchen lassen.
- Verschütten Sie nicht Kraftstoff oder Öl. Wischen Sie verschütteten Treibstoff auf.
- Starten Sie das Gerät erst, wenn Sie sich mindestens 3 Meter vom Ort der Betankung entfernt haben.

- Schalten Sie das Gerät aus, und lassen Sie es abkühlen, bevor Sie den Tankdeckel entfernen.
- Speichern Sie immer Benzin in einem Behälter, der für feuergefährliche Flüssigkeiten genehmigt wird.

SICHERHEITSHINWEISE ZUM SCHNEIDEN



ACHTUNG: Überprüfen Sie zunächst das Gelände, bevor Sie das Gerät starten. Entfernen Sie Objekte (Steine, Glasscherben, Nägel, Draht u.ä.), da sie aufgewirbelt werden oder sich im Trimmfaden verfangen können. Feste Objekte können den Trimmkopf beschädigen und aufgewirbelt werden, was zu schweren Verletzungen führen kann.

- Verwenden Sie das Gerät ausschließlich zum Trimmen, Mähen und Sensen. Setzen Sie es nicht zum Schneiden von Kanten, Stutzen oder Schneiden von Hecken ein.
- Achten Sie jederzeit auf einen sicheren Stand und Halt. Überstrecken Sie Ihren Körper nicht.
- Halten Sie mit allen Körperteilen Abstand von Schalldämpfer und Trimmfaden. Halten Sie den Motor niemals über Hüfthöhe. Ein heißer Schalldämpfer kann schwere Verbrennungen verursachen.
- Schneiden Sie von rechts nach links. Wenn auf der linken Seite der Sicherheitsabdeckung geschnitten wird, fliegen Steine und Abfälle nicht in Richtung des Bedieners.
- Setzen Sie das Gerät nur bei Tageslicht oder gutem Kunstlicht ein.
- Verwenden Sie es nur für die in dieser Betriebsanleitung erläuterten Arbeiten.

TRANSPORT UND LAGERUNG

- Lassen Sie den Motor abkühlen, und sichern Sie das Gerät, bevor Sie es lagern oder transportieren.
- Entleeren Sie den Kraftstofftank vor Lagerung oder Transport des Geräts. Verbrauchen Sie den Resttreibstoff, indem Sie den Motor starten und so lange laufen lassen, bis er von selbst ausgeht.
- Lagern Sie Gerät und Treibstoff an einem Ort, der sicher vor Funkenflug und offenem Feuer von Geräten wie Wassererhitzern, Elektromotoren, Schaltern, Öfen usw. ist.
- Lagern Sie das Gerät so, daß sich niemand versehentlich am Fadenschneider verletzen kann. Das Gerät kann am Schaft aufgehängt werden.
- Lagern Sie das Gerät außerhalb der Reichweite von Kindern.
- Sichern Sie die Maschine während des Transports.

ZUSATZHINWEIS: Bei Menschen mit Kreislaufstörungen und Neigung zu anomalen Schwellungen kann der längere Einsatz von benzinbetriebenen Geräten aufgrund von Vibrationen zu Schäden an Blutgefäßen und Nerven in Fingern, Händen und Gelenken

führen. Der längere Einsatz bei kalter Witterung kann auch bei gesunden Personen Schäden an den Blutgefäßen hervorrufen. Stellen Sie die Arbeit mit dem Gerät ein, und suchen Sie umgehend ärztliche Hilfe auf, wenn Sie folgende Symptome bemerken: Taubheit, Schmerzen, Kraftlosigkeit, Veränderungen der Hautfarbe

oder -textur, Gefühllosigkeit in Fingern, Händen oder Gelenken. Ein Anti-Vibrationssystem bedeutet nicht, daß diese Symptome nicht auftreten können. Personen, die häufiger oder berufsbedingt mit benzinbetriebenen Geräten arbeiten, sollten ihren Gesundheitszustand und den Zustand des Geräts stets im Auge behalten.

MONTAGE

ACHTUNG: Stellen Sie sicher, daß Ihr Gerät ordnungsgemäß montiert ist und alle Befestigungen gut festgezogen sind.

Überprüfen Sie die Teile auf Beschädigungen hin. Setzen Sie beschädigte Teile nicht ein.

Es ist normal, dass der Kraftstofffilter im leeren Kraftstofftank klappert.

Kraftstoff- oder Öreste am Schalldämpfer sind aufgrund von Vergasereinstellungen und Tests des Herstellers normal.

ZUSAMMENBAU DER SCHAFT

WARNUNG: Bitte legen Sie die Schaft für den Zusammenbau für eine bessere Stabilität auf einer flachen Arbeitsfläche ab.

1. Richten sie die Nuten an der oberen und unteren Schaft aufeinander aus.

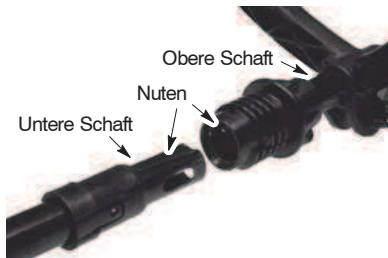

2. Schieben Sie die beiden Schaft zusammen, bis die untere Schaft vollständig in der oberen Schaft sitzt und in dieser Position einrastet.

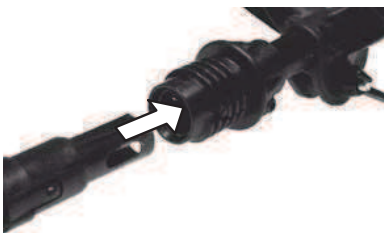

3. Schieben Sie die untere Verriegelungsbuchse über die obere

Verriegelungsbuchsenheit und ziehen Sie diese durch Drehen nach rechts fest.



HINWEIS: Lässt sich die Verriegelungsbuchsenheit nicht festziehen, sitzen die Schaft nicht vollständig ineinander.

EINSTELLEN DES GRIFFS

ACHTUNG: Bei Anpassung des Hilfsgriffs ist darauf zu achten, dass er zwischen die Verriegelungsbuchsenheit und der Marke oder dem Pfeil am Schaft befindet.

1. Lösen Sie die Flügelschraube oder die Kunststoffklappe auf dem Griff.
2. Drehen Sie den Griff senkrecht nach oben Position; ziehen Sie die Flügelschraube wieder an.

INSTALLIEREN DER TRIMMERSCHUTZ

ACHTUNG: Die Trimmerschutz muß ordnungsgemäß angebracht werden. Er bietet teilweise Schutz vor eventuell aufgewirbelten Objekten und ist mit einem Fadenschneider ausgestattet, der überschüssigen Faden abschneidet. Dieser Fadenschneider (an der Unterseite der Trimmerschutz) ist sehr scharf und könnte Sie verletzen.

1. Schraubenmutter vom Trimmerschutz abnehmen.
2. Stecken Sie die Klammer in die Vertiefung an der Trimmerschutz.
3. Drehen Sie die Trimmerschutz so, daß der Bolzen die Klammeröffnung passiert.
4. Schraubenmutter wieder anbringen und mit dem Schraubenschlüssel (beiliegend) fest anziehen.

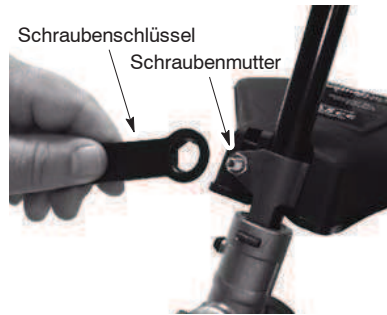
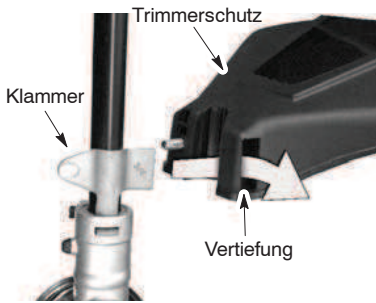

GEBRAUCH

⚠ ACHTUNG: Bevor Sie mit der Arbeit beginnen, sollten Sie unbedingt die Sicherheitshinweise zum Umgang mit Treibstoff lesen. Wenn Ihnen die Sicherheitshinweise unklar sind, sollten Sie Ihr Gerät nicht betanken. Wenden Sie sich an einen Vertragshändler.

GERÄT BETANKEN

⚠ ACHTUNG: Entnehmen Sie den Benzintankdeckel vorsichtig für die Brennstoffzugabe.

Das Gerät ist für den Betrieb mit bleifreiem Benzin zugelassen. Mischen Sie vor der Inbetriebnahme das Benzin mit einem Qualitätsschmieröl für luftgekühlte Zweitaktmotoren im Verhältnis von 40:1. Sie erhalten das Mischverhältnis von 40:1, wenn Sie 5 Liter bleifreies Benzin mit 0,125 Liter Schmieröl mischen. **BENUTZEN SIE KEIN Schmieröl für Auto- oder Schiffsmotoren.** Solche Ölsorten beschädigen den Gerätemotor. Befolgen Sie beim Mischen die Anweisungen auf dem Schmierölbehälter. Schütteln Sie nach dem Zusetzen des Schmieröls den Behälter, um das Kraftstoffgemisch gut zu vermischen. Lesen und beachten Sie immer sorgfältig die Sicherheitshinweise, bevor Sie Kraftstoff in Ihr Gerät füllen.

⚠ WARNUNG: Benutzen Sie in Ihrem Gerät nie unvermishtes Benzin. Dies führt zu schweren Geräteschäden.

KRAFTSTOFFANFORDERUNGEN

Benutzen Sie bleifreies Benzin guter Qualität. Die niedrigste zulässige Oktanzahl ist 90 (MOZ).

WICHTIG

Die Verwendung von Alkoholkraftstoff (mehr als 10% Alkohol) kann die Geräteleistungen verbessern, verkürzt jedoch die Lebensdauer.

⚠ ACHTUNG: Falscher Gebrauch des Kraftstoffs und/oder der Schmiermittel kann die Ursache folgender Störungen sein: Falsches Einkuppeln, Überhitzung, Benzindampfsperre, Leistungsminderung, mangelhafte Schmierung,

Beschädigung der Kraftstoffleitungen, der Dichtungen und internen Vergaserbauteile usw. Alkoholkraftstoffe führen zu einer hohen Feuchtigkeitsaufnahme des Kraftstoff-Öl-Gemisches und verursachen die Trennung von Öl und Kraftstoff.

SO HALTEN SIE DAS GERÄT AN

- Stoppen Sie den Motor, indem Sie den Schalter auf OFF oder AUS stellen.

SO STARTEN SIE IHR GERÄT

⚠ ACHTUNG: Beim Starten des Geräts dreht sich der Trimmkopf. Vermeiden Sie jeglichen Kontakt mit dem Schalldämpfer. Ein heißer Schalldämpfer kann schwere Verbrennungen verursachen.

KALTSTART ODER STARTEN (nach Betankung)



1. Legen Sie die Einheit auf eine ebene Fläche.
2. Stellen Sie den ON/OFF-Schalter in die Position ON (an).
3. Drücken Sie langsam sechs mal die Primer.
4. Stellen Sie die Choke auf VOLLGAS.
5. Drücken Sie auf den Auslöser, und halten Sie ihn während *aller verbleibenden Schritte gedrückt.*

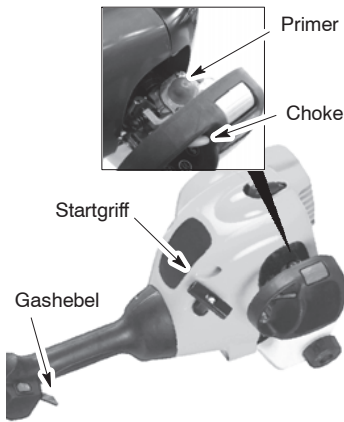

6. Ziehen Sie kräftig am Griff des Startseils, bis das Motorengeräusch so klingt, als wolle der Motor anspringen; ziehen Sie jedoch nicht mehr als sechsmal an der Leine.
7. Sobald das Motorengeräusch so klingt, als wolle der Motor anspringen, stellen Sie den Choke auf HALF CHOKE (halber Choke).
8. Ziehen Sie kräftig am Seilzugstarter, bis der Motor läuft, aber nicht mehr als sechsmal. Wenn der Motor nach sechsmaligem Ziehen (in der HALF CHOKE-Position) nicht anspringt, bringen Sie den Choke in die Position FULL CHOKE (voller Choke) und drücken die Primer sechsmal. Drücken und halten Sie den Gashebel gedrückt, während Sie noch zweimal am Startergriff. Bringen Sie den Choke in die HALF CHOKE-Position und ziehen Sie am Startergriff, bis der Motor läuft, aber nicht mehr als sechsmal.

HINWEIS: Wenn der Motor immer noch nicht anspringt, ist er wahrscheinlich ersoffen. Fahren Sie gemäß Anleitung unter EINEN ERSOFFENEN MOTOR STARTEN fort.

9. Wenn der Motor läuft, lassen Sie ihn 10 Sekunden lang laufen, bevor Sie den Choke in die Position RUN (Choke aus) bringen. Lassen Sie das Gerät noch 60 Sekunden in der Position RUN laufen, bevor Sie den Gashebel loslassen.

HINWEIS: Wenn der Motor abstirbt, während der Chokehebel sich in der RUN-Position befindet, bringen Sie den Choke in die HALF CHOKE-Position und ziehen an der Leine, bis der Motor läuft, aber nicht mehr als sechsmal.

EINEN WARMEN MOTOR STARTEN

1. Bringen Sie den ON/OFF-Schalter in die Position ON (an).
2. Bringen Sie den Choke in die Position HALF CHOKE.

3. Drücken und halten Sie den Gashebel gedrückt. Halten Sie den Gashebel ganz gedrückt, bis der Motor ruhig läuft.
4. Ziehen Sie kräftig am Startergriff, bis der Motor läuft, aber nicht mehr als fünfmal.
5. Lassen Sie den Motor 15 Sekunden lang laufen und bringen Sie den Choke dann in die RUN-Position.

HINWEIS: Wenn der Motor nicht angesprungen ist, ziehen Sie noch fünfmal am Seilzugstarter. Wenn der Motor immer noch nicht läuft, ist er wahrscheinlich ersoffen.

EINEN ERSOFFENEN MOTOR STARTEN

Ein ersoffenes Motor kann gestartet werden, indem der Choke in die RUN-Position gebracht wird; anschließend ziehen Sie an der Leine, um überschüssigen Kraftstoff aus dem Motor zu entfernen. Abhängig davon, wie stark das Gerät ersoffen ist, kann es erforderlich sein, mehrmals am Starterseilzug zu ziehen.

Wenn das Gerät immer noch nicht anspringt, sehen Sie in der PROBLEMLÖSUNGEN nach.

BEDIENUNGSANLEITUNG

BETRIEBSPOSITION

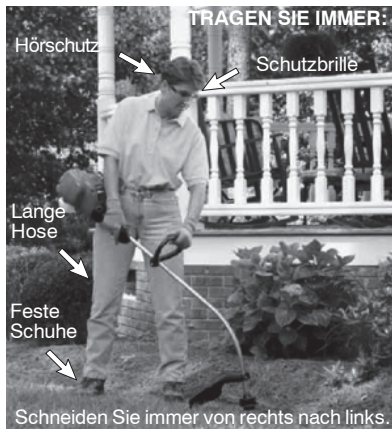

ACHTUNG: Tragen Sie immer einen Augenschutz und Hörschutz. Lehnen Sie sich nie über den Schneidkopf. Steine oder Abfälle können hochgewirbelt oder in Augen und Gesicht geschleudert werden und Blindheit oder andere schwere Verletzungen verursachen.

Lassen Sie den Motor nicht bei höherer Geschwindigkeit als notwendig laufen. Der Schneidfaden schneidet gründlich, wenn der Motor nicht mit Vollgas läuft. Bei niedrigeren Geschwindigkeiten lärmt und vibriert der Motor weniger. Der Schneidfaden hält länger, und es ist weniger wahrscheinlich, dass er auf der Spule "aufschweißt".

Lassen Sie den Gashebel immer los, und lassen Sie den Motor im Leerlauf laufen, wenn Sie nicht schneiden.

Den Motor anhalten:

- Lassen Sie den Gashebel los.
- Bringen Sie den ON/OFF-Schalter in die Position OFF (aus).

SCHNEIDFADENVERLÄNGERUNG

Sie stellen den Faden nach, indem Sie mit der Unterseite des Schneidekopfes kurz auf den Boden auftippen. Der Motor muß dabei mit Vollgas laufen. Die Metallklinge des Fadenschneiders, der an der Schutzvorrichtung angebracht ist, kürzt den Faden auf die erforderliche Länge.

⚠ ACHTUNG: Verwenden Sie nur runden Faden mit einem Durchmesser von 2 mm. Andere Größen und Formen werden nicht richtig verlängert und beeinträchtigen die Schneidkopffunktion oder können schwere Verletzungen verursachen. Verwenden Sie keine anderen Materialien wie Draht, Schnur, Seil usw. Draht kann beim Schneiden abbrechen und zu einem gefährlichen Geschoss werden, das schwere Verletzungen verursachen kann.

SCHNEIDMETHODEN

⚠ ACHTUNG: Verwenden Sie das Gerät bei minimaler Geschwindigkeit und gehen Sie beim Schneiden um harte Objekte (Steine, Kiesel, Zaunpfosten usw.) nicht zu nah an diese heran, da sie den Schneidkopf beschädigen, sich im Faden verwickeln oder hochgewirbelt werden und eine ernste Gefahr darstellen können.

- Der Schnittvorgang wird mit der Fadenspitze durchgeführt. Sie erhalten die beste Leistung und minimale Fadenabnutzung, wenn Sie den Faden nicht zu stark in den Schnittbereich bringen. Die richtige und falsche Verfahrensweise ist unten abgebildet.

Der Schnittvorgang wird mit der Trimmerfadenspitze durchgeführt

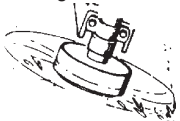

Richtige

Sie den Trimmerfaden nicht zu stark in den Schnittbereich bringen



Falsche

- Der Faden entfernt Gras und Unkraut an Mauern, Zäunen, Bäumen und Blumenbeeten leicht, kann aber auch die dünne Rinde von Bäumen und Sträuchern abschneiden und Schrammen an Zäunen hinterlassen. Zum Trimmen oder Kurzschneiden sollte weniger als Halbgas verwendet werden, um die Lebensdauer des Fadens zu erhöhen und die Abnutzung des Kopfes zu verringern, speziell:
 - bei leichten Schnitтарbeiten,

- in der Nähe von Objekten, um die sich der Faden wickeln kann, beispielsweise kleine Pfosten, Bäume oder Zaundraht.
- Zum Rasenmähen oder Fegen verwenden Sie Vollgas, um die Arbeit sauber durchzuführen.

TRIMMEN - Halten Sie den Boden des Schneidekopfes etwa 8 cm in einem Winkel über den Boden. Achten Sie darauf, dass nur die Fadenspitze Kontakt zum Schnittgut hat. Bringen Sie den Schneidfaden nicht mit Gewalt in den Arbeitsbereich.

Trimmen

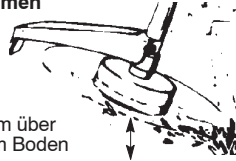

8 cm über dem Boden

KURZSCHNEIDEN - Dabei wird unerwünschte Vegetation bis auf den Boden entfernt. Halten Sie den Boden des Schneidekopfes etwa 8 cm in einem Winkel über den Boden. Lassen Sie die Fadenspitze um Bäume, Pfosten, Monumente usw. auf den Boden aufschlagen. Diese Technik erhöht die Fadenabnutzung.

Kurzschneiden

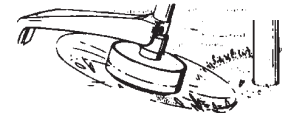

RASENMÄHEN - Der Grastrimmer ist ideal zum Rasenmähen in Bereichen geeignet, die der normale Rasenmäher nicht erreichen kann. Zum Rasenmähen halten Sie den Faden parallel zum Boden. Vermeiden Sie es, den Kopf in den Boden zu drücken, da dabei Boden und Werkzeug beschädigt werden können.

Rasenmähen



FEGEN - Die fächerförmige Aktion des rotierenden Fadens kann eingesetzt werden, um loses Schnittgut aus dem Bereich wegzublasen. Halten Sie den Faden parallel zum und oberhalb des Bodens und führen Sie mit dem Werkzeug eine fegende Bewegung von einer Seite zur anderen durch.

Fegen

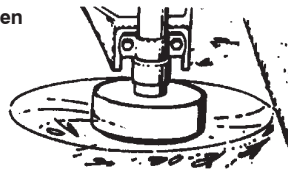

⚠ ACHTUNG: Die Zündkerze ist vor Wartungsarbeiten zu entfernen, außer bei Vergasereinstellungen.

PRÜFEN AUF GELOCKERTE BEFESTIGUNGEN UND TEILE

- Zündkerzengehäuse
- Luftfilter
- Gehäuseschrauben
- Schraube des Zusatzgriffs
- Sicherheitsabdeckung für Schnittgut

PRÜFEN AUF BESCHÄDIGTE ODER ABGENUTZTE TEILE

Setzen Sie sich zwecks Ersatz beschädigter und/oder abgenutzter Teile mit einem Vertragshändler in Verbindung.

- ON/OFF-Schalter - Vergewissern Sie sich, dass der ON/OFF-Schalter ordnungsgemäß funktioniert, indem Sie ihn in die OFF-Position bringen. Der Motor sollte damit stoppen; starten Sie ihn dann erneut, und fahren Sie mit dem Betrieb fort.
- Kraftstofftank – Betreiben Sie das Gerät nie mit beschädigtem oder undichtem Kraftstofftank.
- Trimmerschutz – setzen Sie das Gerät nicht mehr ein, wenn die Trimmerschutz beschädigt ist.

PRÜFEN UND REINIGEN VON GERÄT & ETIKETTEN

- Prüfen Sie das Gerät nach jeder Anwendung auf lose oder beschädigte Teile. Reinigen Sie das Gerät und die Plaketten mit einem feuchten Tuch und mildem Reinigungsmittel.
- Trocknen Sie das Gerät mit einem sauberen, trockenen Tuch ab.

REINIGEN DES LUFTFILTERS

Ein verschmutzter Luftfilter beeinträchtigt die Motorleistung und erhöht den Treibstoffverbrauch und Emission-sausstoß. Reinigen Sie den Luftfilter nach jeweils 5 Betriebsstunden.

1. Reinigen Sie die Abdeckung und die umliegenden Stellen, damit keine Verschmutzungen in den Vergaser gelangen können, wenn Sie die Abdeckung entfernen.
2. Entfernen Sie die Teile wie abgebildet.

HINWEIS: Reinigen Sie den Filter nicht mit Benzin oder anderen entflammaren Lösungen. Dabei besteht ein Brandrisiko, und es können gefährliche Dämpfe auftreten.

3. Reinigen Sie den Filter mit Seife und Wasser.
4. Lassen Sie den Filter trocknen.
5. Setzen Sie die Teile wieder ein.

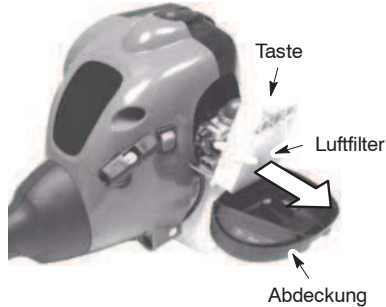

AUSTAUSCH VON ZÜNDKERZEN

Ersetzen Sie die Zündkerzen jährlich, um einen einfacheren Motorstart und leistungsvolleren Betrieb zu gewährleisten. Stellen Sie den Elektrodenabstand auf 0,6 mm ein. Die Zündungsein-stellung ist festgelegt, d.h. sie kann nicht verändert werden.

1. Drehen Sie, und ziehen Sie dann den Zündkerzenschuh heraus.
2. Entnehmen Sie die Zündkerze vom Zylinder, und entsorgen Sie sie.
3. Verwenden Sie Ersatzzündkerzen der Marke Champion QCJ-6Y und befestigen Sie diese mit einem 19 mm Steckschlüssel.
4. Setzen Sie den Zündkerzenschuh wieder ein.

SERVICE UND JUSTAGEN

AUSWECHSELN DES SCHNEID-FADENS

1. Drücken Sie auf die Laschen auf der Seite des Trimmerkopfes und entfernen Sie die Schutzabdeckung und die Spule.

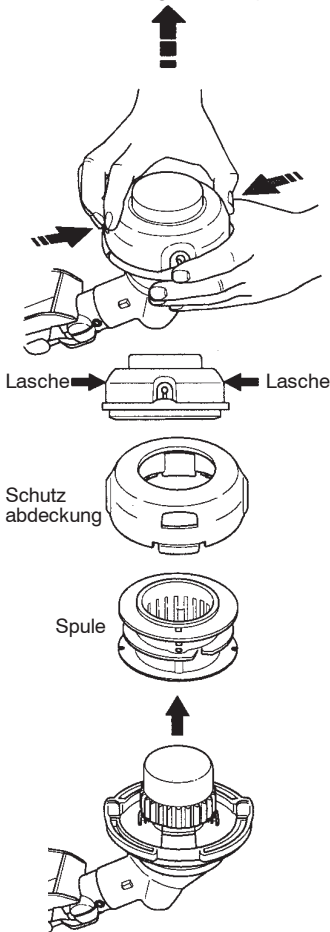

2. Entfernen Sie alle Fadenreste.
3. Reinigen Sie alle Teile von Schmutz und Steinen. Ersetzen Sie die Trommel, wenn sie verschlissen oder beschädigt ist.
4. Tauschen Sie die Spule durch eine neue Ersatz-Fertigtrommel aus oder wickeln Sie einen neuen Faden mit einer Länge von 8 Metern und einem Durchmesser von 2 mm.

ACHTUNG: Verwenden Sie als Trimmfaden niemals Draht, Leine, Schnur o.a.. Sie könnten reißen und zu einem gefährlichen Flugeschoß werden.

5. Halten Sie beim Aufwickeln eines neuen Fadens auf eine alte Spule die Trommel so, wie in der Abbildung gezeigt wird.
6. Biegen Sie den Faden in der Mitte und setzen Sie die Knickstelle in den Schlitz in der Mitte des Spulenrands ein. Vergewissern Sie sich, dass der Faden in den Schlitz fest eingepasst ist.

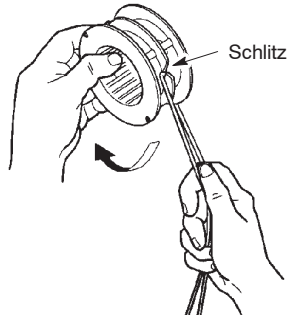

7. Halten Sie Ihren Finger zwischen den beiden Fäden und wickeln Sie die Fäden gleichmäßig und fest nach rechts um die Spule.

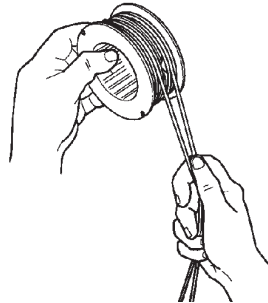

8. Setzen Sie die Fäden in die Führungsschlitze ein.

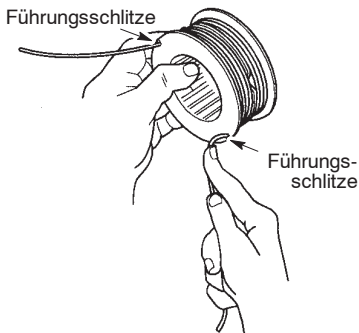

9. Setzen Sie die Spule in die Schutzhaube ein.

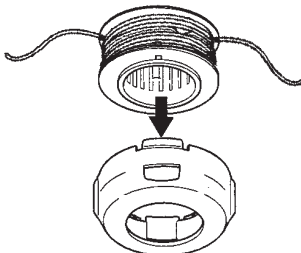

10. Ziehen Sie die Fadenenden durch die Ausgangsbohrungen auf den Seiten der Schutzhaube.

Ausgangsbohrung

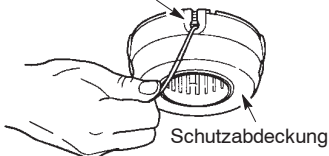

11. Bauen Sie Trommel und Schutzhaube wieder in den Trimmerkopf ein. Drücken Sie auf die Schutzhaube, bis sie einrastet.

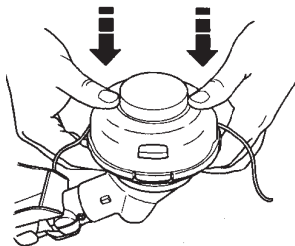
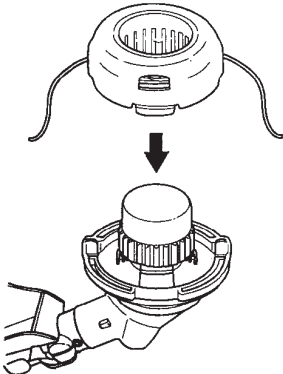

EINSTELLEN DES VERGASERS

ACHTUNG: Nehmen Sie Leerlaufjustierungen niemals in der Nähe von anderen Personen vor. Der Trimmerkopf dreht sich während dieses Verfahrens die meiste Zeit. Schützen Sie sich mit Schutzkleidung und befolgen Sie alle Sicherheitsanweisungen.

Der Vergaser wurde im Werk genau eingestellt. Eine Justierung der Leerlaufgeschwindigkeit kann unter folgenden Bedingungen erforderlich werden:

- Der Motor geht bei losgelassenem Handgashebel nicht in den Leerlauf.

Heben Sie das Gerät vom Boden an und stützen Sie es ab, wenn Sie die Justierung vornehmen, damit es nicht mit Objekten auf dem Boden in Berührung kommt. Halten Sie das Gerät mit der Hand fest, während es läuft und Sie die Justierung vornehmen. Kommen Sie niemals mit den Schneidewerkzeugen oder dem Auspuff des Gerätes in Berührung.

Leerlaufjustierung

Lassen Sie das Gerät im Leerlauf laufen. Justieren Sie die Leerlaufgeschwindigkeit, damit die Maschine läuft, ohne zu stoppen (Leerlaufgeschwindigkeit zu niedrig).

- Drehen Sie die Schraube für die Leerlaufgeschwindigkeit im Uhrzeigersinn, um die Motorumdrehung zu erhöhen, falls der Motor stoppt oder abstirbt.
- Drehen Sie die Schraube für die Leerlaufgeschwindigkeit entgegen den Uhrzeigersinn, um die Motorumdrehung zu verringern.

HINWEIS: Bei Verwendung von Kraftstoff Aspen 2T kann sich die Motorbeschleunigung verringern.

Schraube für die Leerlaufgeschwindigkeit

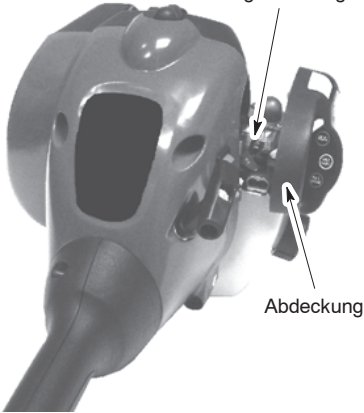

Sollten Sie weitere Fragen haben oder Hilfe bei diesem Vorgang benötigen, wenden Sie sich bitte an unsere Vertragshändler.

LAGERUNG

⚠ ACHTUNG: Führen Sie die folgenden nach jedem Gebrauch durch.

- Lassen Sie den Motor abkühlen, und sichern Sie das Gerät, bevor Sie es lagern oder transportieren.
- Lagern Sie Gerät und Treibstoff an einem gut belüfteten Ort, der sicher vor Funkenflug und offenem Feuer von Geräten wie Wassererhitzern, Elektro- motoren, Schaltern, Öfen usw. ist.
- Entleeren Sie den Kraftstofftank vor Lagerung oder Transport des Geräts.
- Bewahren Sie Gerät und Treibstoff außer Reichweite von Kindern auf.
- Lagern Sie das Gerät mit allen Schutzvorrichtungen. Legen Sie das Gerät so ab, daß sich niemand versehentlich an scharfen Geräteteile verletzen kann.

LÄNGERE AUFBEWAHRUNG

Bereiten Sie das Gerät am Ende der Gartensaison, oder wenn es mehr als 30 Tage nicht verwendet wird, zur Aufbewahrung vor.

Wenn das Gerät für längere Zeit nicht in Gebrauch sein wird:

- Reinigen Sie das ganze Gerät, bevor Sie es wegstellen.
- Bewahren Sie es in einem sauberen trockenen Bereich auf.
- Ölen Sie die äußeren Metalloberflächen leicht ein.

MOTOR

- Entfernen Sie die Zündkerzen, und füllen Sie einen Teelöffel Öl für (luftgekühlte) Zweitaktmotoren in die Zündkerzenöffnung. Ziehen Sie acht- bis zehnmal langsam an der Starterschnur, um das Öl zu verteilen.
- Ersetzen Sie die Zündkerze mit einer Kerze des entsprechenden Typs und Wärmewerts.
- Reinigen Sie den Luftfilter.
- Überprüfen Sie das gesamte Gerät auf lockere Schrauben, Muttern und Bolzen. Ersetzen Sie alle beschädigten, brüchigen oder abgenutzten Geräteteile.
- Beginnen Sie die neue Saison immer mit frischem Treibstoff im richtigen Benzin-Öl-Verhältnis.

SONSTIGES

- Lagern Sie keinen Treibstoff für die nächste Saison.
- Ersetzen Sie Ihren Treibstoffkanister, sobald er zu rosten beginnt.

FEHLERBEHEBUNGSTABELLE



VORSICHT!: Die Zündkerze ist vor Wartungsarbeiten zu entfernen, außer bei Vergasereinstellungen.

MÜHE	GRUND	LÖSUNG
Motor startet nicht.	<ol style="list-style-type: none"> Schalter-ON/OFF auf OFF. Motor geflutet. Benzintank leer. Zündkerze zündet nicht. Brennstoff gelangt nicht in Vergaser. Vergaser muss eingestellt werden. 	<ol style="list-style-type: none"> Stellen Sie den ON/OFF-Schalter in die Position ON (an). Sehen Sie "Startanweisungen" im Gebrauchskapitel. Füllen Sie den Tank mit der korrekten Brennstoffmischung. Installieren Sie eine neue Zündkerze. Prüfen Sie, ob der Brennstofffilter verunreinigt ist; ersetzen. Prüfen Sie, ob die Brennstoffleitung geknickt oder geplatzt ist; reparieren bzw. ersetzen Sie sie. Kontaktieren Sie einen Vertragshändler.
Motor geht nicht in Ruhestellung.	<ol style="list-style-type: none"> Vergaser muss eingestellt werden. Kurbelwellendichtungen sind verschlissen. Niedrige Kompression. 	<ol style="list-style-type: none"> Sehen Sie "Vergasereinstellungen" im Service- und Justagekapitel. Kontaktieren Sie einen Vertragshändler. Kontaktieren Sie einen Vertragshändler.
Motor kann nicht beschleunigt werden, hat keine Kraft oder schaltet sich bei Belastung aus.	<ol style="list-style-type: none"> Luftfilter ist verschmutzt. Zündkerze verschmutzt. Vergaser muss eingestellt werden. Kohleablagerungen. Kompression low 	<ol style="list-style-type: none"> Reinigen oder ersetzen Sie den Luftfilter. Reinigen oder ersetzen Sie die Zündkerze; stellen Sie den Elektrodenabstand neu ein. Kontaktieren Sie einen Vertragshändler. Kontaktieren Sie einen Vertragshändler. Kontaktieren Sie einen Vertragshändler.
Motor qualmt übermäßig.	<ol style="list-style-type: none"> Choke auf Halbposition. Falsche Brennstoffmischung. Luftfilter ist verschmutzt. Vergaser muss eingestellt werden. 	<ol style="list-style-type: none"> Variieren Sie die Position des Choke. Leerer Kraftstofftank und Nachfüllung mit korrekter Kraftstoffmischung. Reinigen oder ersetzen Sie den Luftfilter. Kontaktieren Sie einen Vertragshändler.
Motor läuft heiß.	<ol style="list-style-type: none"> Falsche Brennstoffmischung. Falsche Zündkerze. Vergaser muss eingestellt werden. Kohleablagerungen. 	<ol style="list-style-type: none"> Leerer Kraftstofftank und Nachfüllung mit korrekter Kraftstoffmischung. Durch korrekte Zündkerze ersetzen. Kontaktieren Sie einen Vertragshändler. Kontaktieren Sie einen Vertragshändler.

KONFORMITÄTSERKLÄRUNG

EU-KONFORMITÄTSERKLÄRUNG

Name des Ausstellers: Husqvarna AB, SE-561 82 Huskvarna, Schweden (Tel: +46-36-146500)

Husqvarna AB übernimmt die alleinige Verantwortung für die Trimmer und/oder Gestrüppschneider der Baureihe(n) LT25NCOP, also die Modelle TRIMMAC mit Seriennummern ab 2013. Die Baureihen- und Modellnummern sind auf dem Typenschild in Klartext angegeben, zusammen mit dem Jahr, gefolgt von der Seriennummer.

Der oben beschriebene Gegenstand der Erklärung erfüllt die Vorschriften der folgenden Ratsrichtlinien:

2006/42/EG	„zu Maschinen“	17. Mai 2004
2004/108/EG	„zur elektromagnetischen Verträglichkeit“	15. Dezember 2004
2000/14/EG	„zu Geräuschemissionen im Freien“	08. Mai 2000

Gemäß Anhang V sind die genannten Geräuschemissionswerte auf dem technischen Datenblatt im Bedienungshandbuch angegeben.

Die folgenden Normen werden erfüllt:

EN ISO 12100:2010, EN ISO 11806-1:2011, CISPR 12:2007, ISO 14982:2009

Angemeldete Prüfstelle: TÜV Rheinland LGA Products GmbH
Angemeldete Prüfstelle für Maschinen (Nummer 0197)
Tillystraße 2, 90431 Nürnberg, Deutschland

Der TÜV Rheinland hat im Auftrag von Husqvarna AB eine freiwillige Typenprüfung durchgeführt und dafür ein Typenprüfungszertifikat (AK72133347.01) ausgestellt. Dieses Zertifikat über die freiwillige Typenprüfung gilt für alle Fertigungsstandorte und Ursprungsländer, wie auf dem Produkt angegeben. Der gelieferte Trimmer bzw. Gestrüppschneider entspricht dem Geräteexemplar, das die EG-Typenprüfung durchlaufen hat.

Unterzeichnet im Namen von: Husqvarna AB, Huskvarna, Schweden, 01-10-2013



Ronnie E. Goldman, Director of Engineering, (Bevollmächtigter und Verantwortlicher für die technische Dokumentation)

TECHNISCHE DATEN

MODELL: TRIMMAC (LT25NCOP)

MOTOR

Hubraum, cm ³	25
Bei Höchstgeschwindigkeit, U/min	8000
Höchstzahl der Spindel, U/min	10000
Motordrehzahl bei empfohlener Höchstzahl der Spindel, U/min	10000
Empfohlene Leerlaufzahl, U/min	4000
Maximale Maschinenleistung nach ISO 8893, kW	0,6
Katalysatorschalldämpfer	Ja

ZÜNDANLAGE

Zündkerze	Champion QCJ-6Y
Elektrodenabstand, mm	0,6

KRAFTSTOFF- UND SCHMIERSYSTEM

Tank Fassungsvermögen, cm ³	340
Treibstoffverbrauch bei Höchstgeschwindigkeit, gemessen nach ISO 8893, g/h	407
Angegebener Treibstoffverbrauch bei Höchstgeschwindigkeit, gemessen nach ISO 8893, g/kWh	768

GEWICHT

Ohne Schneidevorrichtung und Trimmerschutz, bei leerem Tank, kg	3,9
---	-----

GERÄUSCHEMISSIONEN

(siehe Anmerkung 1)

Gemessene Schalleistung dB(A)	109
Garantierte Schalleistung L _{WA} dB(A)	115

SCHALLPEGEL

(siehe Anmerkung 2)

Aquivalenter Schalldruckpegel wert am Ohr des Anwenders, gemessen gemäß maßgeblichen EN ISO 11806 und ISO 22868, dB(A)	
Ausgestattet mit Trimmerkopf (Original)	100

VIBRATIONSPEGEL

(siehe Anmerkung 3)

Aquivalente Vibrationspegel (a _{hv,eq}) an den Griffen, gemessen gemäß EN ISO 11806 und ISO 22867, m/s ²	
Ausgestattet mit Trimmerkopf (Original), links/rechts	8,9/7,5

Anmerkung 1: Umweltbelastende Geräuschemission gemessen als Schalleistung (L_{WA}) gemäß EG-Richtlinie 2000/14/EG. Der aufgezeichnete Lautstärkepegel für die Maschine wurde unter Verwendung der originalen Schneidausrüstung mit dem höchsten Pegel gemessen. Die Differenz zwischen garantiertem und gemessenem Lautstärkepegel besteht darin, dass bei der garantierten Lautstärke auch eine Streuung im Messergebnis und Variationen zwischen verschiedenen Maschinen desselben Modells gemäß der Richtlinie 2000/14/EG berücksichtigt werden.

Anmerkung 2: Berichten zufolge entspricht der Schalldruckpegel für diese Maschine normalerweise einer Ausbreitungsstufe (standardmäßige Ausbreitung) von 1 dB(A).

Anmerkung 3: Berichten zufolge liegt der äquivalente Vibrationspegel normalerweise bei einer Ausbreitungsstufe (Standardabweichung) von 1 m/s².

Modelle TRIMMAC (5/16 RH Achswellengewinde)		
Zugelassenes Zubehör	Typ	Schneidausrüstung/Schutz Teile-Nr.
Trimmerkopf	TNG7 (Ø 2 mm Faden)	537419223 / 530096229

IDENTIFICAÇÃO (O QUE É O QUÊ?)

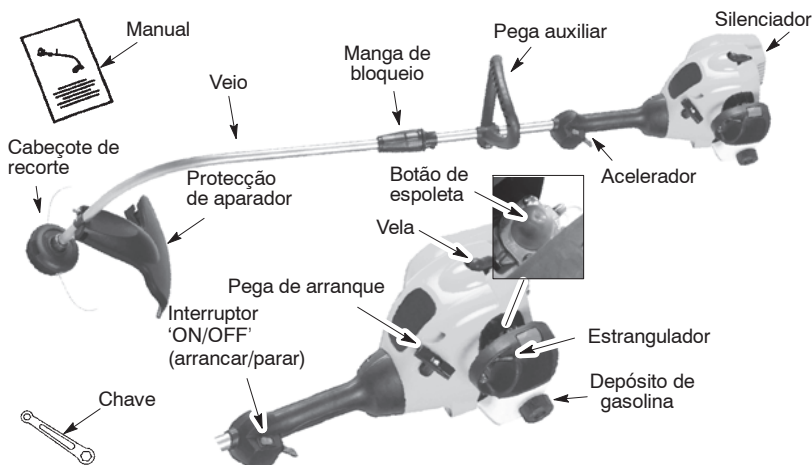

IDENTIFICAÇÃO DOS SÍMBOLOS

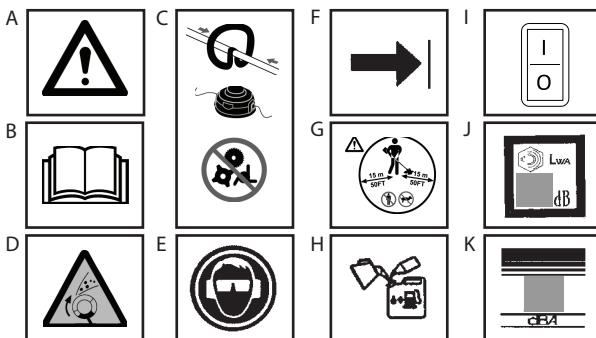

- A. **ADVERTENCIA!** A aparador pode ser perigosa! O uso descuidado ou inadequado pode provocar ferimentos graves e até mortais.
- B. Leia e compreenda o Manual de Instrução antes de usar o cortador.
- C. Com este pega, use apenas a cabeçote de recorte. Nunca use lâminas ou dispositivos de escavação com esta ferramenta.
- D. **ADVERTENCIA!** O cortador pode projectar objectos violentamente. Pode ficar cego ou ferido. Utilize sempre protecção para os olhos.
- E. Use sempre:
Protecção de ouvidos
Óculos protectores ou viseira
- F. A pega de assistência só pode ser colocada abaixo da seta.
- G. O operador da máquina deve-se assegurar de que não há mais ninguém presente num raio de 15 metros quando estiver a trabalhar com a máquina. Quando existem vários operadores a trabalhar dentro da mesma área, deve ser mantida uma distância de segurança de pelo menos 15 metros.
- H. Use gasolina sem chumbo ou com chumbo de boa qualidade com chumbo e óleo para motores a dois tempos.
- I. Interruptor 'ON/OFF' (arrancar/parar).
- J. Nível de potência acústica medido (relativa à 2000/14/CE)
- K. Nível de pressão acústica a 7,5 metros

REGRAS DE SEGURANÇA

⚠️ ADVERTÊNCIA: Quando usar acessórios de jardinagem, devem ser tomadas as precauções básicas de segurança para reduzir o risco de fogo e ferimentos graves. Leia e cumpra todas as instruções.

Esta unidade de potência pode ser perigosa! O operador é responsável por seguir as instruções e avisos escritos na máquina e no manual. Leia todo o Manual de Instrução antes de usar a máquina! Antes de usar a máquina assegure-se de ter perfeito conhecimento dos controlos e do uso devido da máquina. Restrinja o uso desta máquina a pessoas que leram, compreenderam e cumprem as instruções e avisos escritos na unidade e no manual. Nunca permita que crianças manejem a máquina.

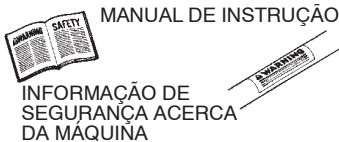

⚠️ PERIGO: Nunca use lâminas, arame ou dispositivos de escavação. Esta máquina apenas deve ser usada para cortes em linha. O uso da máquina com quaisquer outros acessórios ou dispositivos podem aumentar o risco de ferimentos.



⚠️ ADVERTÊNCIA: O cortador pode projectar objectos violentamente. Você ou outras pessoas podem ficar cegas ou feridas. Use óculos de protecção e protecção das pernas. Mantenha todas as partes do corpo afastadas da linha de rotação.



Mantenha as crianças, observadores e animais a uma distância de 15 metros. Se alguém se aproximar pare imediatamente a máquina. Se ocorrem situações não descritas neste manual, tenha cuidado e bom senso. Se necessitar de algum conselho contacte o seu vendedor.

SEGURANÇA DO OPERADOR

⚠️ ADVERTÊNCIA: Esta máquina produz um campo electromagnético durante o funcionamento. Em determinadas circunstâncias, este campo pode interferir com o funcionamento de implantes médicos activos ou passivos. Para reduzir o risco de lesões graves ou mortais, recomendamos que portadores de dispositivos implantados consultem o seu médico e o fabricante do implante antes de utilizar a máquina.

- Vista-se de maneira adequada. Sempre use óculos de protecção ou protecção similar para os olhos ao operar ou executar manutenção na sua unidade (óculos de segurança se encontram disponíveis. A protecção para os olhos deverá estar marcada com o número Z87).
- Sempre use máscara para a face ou de pó se a operação for poeirenta.
- Sempre use calças compridas pesadas, manga comprida, botas e luvas. Recomendase o uso de protetores para as pernas.
- Sempre use protecção para os pés. Não ande descalço ou de sandálias. Fique longe da linha giratória.
- Prensar o cabelo acima da altura dos ombros. Prensar ou remover roupas frouxas ou roupas com tiras, alças, cordões, etc. soltos. Eles podem ficar presos nas partes móveis.
- A cobertura total do corpo também ajuda a proteger contra detritos e pedaços de plantas tóxicas atiradas pela linha giratória.
- Mantenha-se alerta. Não opere esta unidade quando estiver cansado, doente, de mal humor, ou sob a influência de álcool, drogas, ou remédios. Preste atenção ao que está fazendo, use bom senso.
- Use protecção para os ouvidos.
- O silenciador com catalisador aquece muito, tanto durante a utilização como após a paragem. Isto também se verifica na marcha em vazio. O contacto com o mesmo poderá causar queimaduras na pele. Cuidado com os riscos de incêndio!
- Nunca arranque nem deixe que o motor trabalhe dentro de espaços fechados ou edifícios. A respiração dos gases de escape pode provocar a morte.
- Mantenha as pegadas livres de óleo e combustível.

MÁQUINA / SEGURANÇA DURANTE A MANUTENÇÃO

- Desligue a vela de ignição antes de realizar a manutenção com excepção da afinação do carburador.
- Procure e substitua quaisquer peças danificadas ou soltas antes de cada utilização. Procure e repare fugas de combustível antes de qualquer utilização. Mantenha a máquina em boas condições de trabalho.

- Substitua as peças da cabeça de corte que estejam lascadas, rachadas, partidas ou danificadas de qualquer outro modo antes de usar a máquina.
- Mantenha a unidade de acordo com os procedimentos recomendados. Mantenha a linha de corte no devido comprimento.
- Use apenas de linha de 2 mm. Nunca use fios, cordas, cordões, etc.
- Instale a proteção requerida devidamente antes de usar a unidade. Use apenas o cabeçote especificado para o trimmer;
- assegure-se de que esteja devidamente instalado e preso.
- Comprove que a máquina está montada correctamente tal como mostrado neste manual.
- Efectue a afinação do carburador com a extremidade inferior fixa para evitar que a linha toque em qualquer objecto.
- Mantenha os outros afastados quando afinar o carburador.
- Use apenas peças e acessórios recomendados.
- Toda a manutenção e serviço não explicados neste manual deverão ser feitos por um distribuidor autorizado.

SEGURANÇA DO COMBUSTÍVEL

- Misture e verta o combustível apenas no exterior.
- Mantenha-o afastado de faíscas e chamas.
- Use um bidão aprovado para combustível.
- Não fume nem permita que se fume nas proximidades da máquina e do combustível.
- Evite derramar combustível ou óleo. Limpe os salpicos ou derrames de combustível.
- Afaste-se pelo menos 3 metros do local de abastecimento antes de arrancar o motor.
- Pare o motor e espere que arrefeça antes de retirar o tampão de combustível.
- Sempre guarde a gasolina dentro de um recipiente aprovado para líquidos inflamáveis.

SEGURANÇA DE CORTE

- ⚠️ ADVERTÊNCIA:** Inspeccione a área de trabalho antes de cada uso. Remova os objectos (pedras, vidros partidos, pregos, arames, etc.) que possam ser projectados ou ficar presos na linha. Os objectos duros podem danificar a cabeça de corte e ser projectados causando ferimentos graves.
- Use somente para aparar, picar e varrer a grama. Não use para cortar as bordas e podar. Mantenha-se bem apoiado e com bom equilíbrio. Não tente chegar mais longe

do que lhe permitem as suas condições de apoio e de equilíbrio.

- Mantenha todas as partes do seu corpo afastadas do silenciador e da linha de corte. Mantenha o motor abaixo do nível da cintura. Um silenciador quente pode provocar queimaduras graves.
- Corte da direita para a esquerda. O corte no lado esquerdo do protetor atirá detritos para longe do operador.
- Use apenas durante o dia ou com boa luz artificial.
- Use apenas para os serviços explicados neste manual.

TRANSPORTE E ARMAZENAMENTO

- Espere que o motor arrefeça; fixe a máquina antes de a armazenar ou transportar num veículo.
- Esvazie o depósito de combustível antes de armazenar ou transportar a máquina. Depois de esvaziar o depósito, gaste o combustível que fica no carburador, deixando o motor a trabalhar até que pare.
- Armazene a máquina e o combustível numa área onde os vapores de combustível não possam alcançar faíscas ou chamas de esquentadores, motores eléctricos ou interruptores, fornos, etc.
- Armazene a máquina de forma a que o limitador da linha não possa acidentalmente provocar ferimentos. A unidade pode ser pendurada pelo veio.
- Armazene a unidade fora do alcance das crianças.
- Trave a máquina durante o transporte.

AVISO ESPECIAL: A exposição a vibrações devido ao uso prolongado de ferramentas manuais com motores a gasolina pode causar danos nos vasos sanguíneos ou danos nos nervos dos dedos, mãos e articulações em pessoas propensas a doenças de circulação ou inflamações. O uso prolongado em tempo frio foi associado a danos nos vasos sanguíneos em pessoas que de outra forma seriam saudáveis. Se ocorrerem sintomas tais como entorpecimento, dores, perda de força, mudança da cor ou da textura da pele, ou perda de sensibilidade nos dedos, mãos, ou articulações, deixe de usar esta ferramenta e procure atenção médica. Um sistema anti-vibrações não garante que estes problemas sejam evitados. Os utilizadores que usem ferramentas de potência de uma forma contínua e regular devem verificar regularmente a sua condição física e a condição desta ferramenta.

MONTAGEM

⚠️ ADVERTÊNCIA: Certifique-se que a máquina está correctamente montada e todos os apertos bem apertados.

Examine as peças quanto a dano. Não use peças danificadas.

É normal que o filtro de combustível faça barulho no tanque de combustível vazio.

Encontrar resíduo de combustível ou óleo no amortecedor é normal devido aos ajustes do carburador e testes feitos pelo fabricante.

MONTAGEM DO VEIO

CUIDADO: Para montar o veio coloque a máquina sobre uma superfície plana para obter estabilidade.

1. Alinhe os entalhes nos veios superior e inferior.

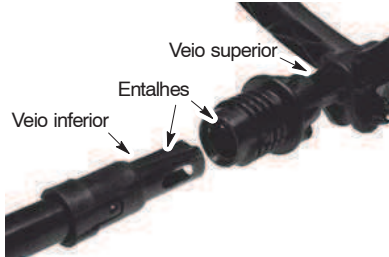

2. Faça deslizar o veio inferior dentro do veio superior até encaixarem (os veios engatam na posição certa).

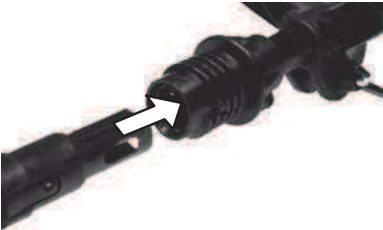

3. Faça deslizar a manga de bloqueio inferior por cima da manga de bloqueio superior e aperte rodando para a direita.



NOTA: Se o conjunto de mangas e bloqueio não apertarem, os veios não estão correctamente engatados.

AJUSTE DA PEGA

⚠️ ADVERTÊNCIA: Ao ajustar a pega auxiliar, assegure-se de que a mesma permaneça acima do conjunto de mangas e bloqueio e abaixo da marca ou seta no veio.

1. Afrouxe a porca alada na pega.
2. Gire a pega no veio para a posição vertical; reaperte a porca alada.

FIXAÇÃO DA PROTECÇÃO

⚠️ ADVERTÊNCIA: A protecção de aparador deve ser montada correctamente. A protecção de aparador fornece protecção parcial em relação ao risco de que objectos projectados possam atingir o operador e outros e está equipada com um limitador de linha que corta o excesso de linha. O limitador de linha (na parte inferior da protecção) está afiado e pode provocar-lhe ferimentos.

1. Remova a porca da protecção de aparador.
2. Introduza o suporte na ranhura da protecção de aparador.
3. Gire a protecção de aparador até que a cavilha passe pelo furo no suporte.
4. Reinstale a porca e aperte bem com a chave (fornecida).

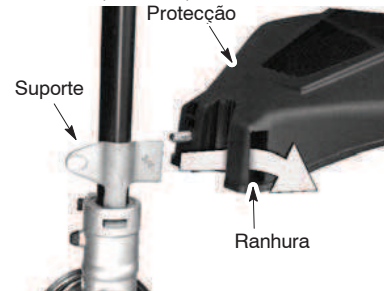

FUNCIONAMENTO

⚠️ ADVERTÊNCIA: Antes de começar, não se esqueça de ler as informações acerca do combustível nas regras de segurança. Se não compreender as regras de segurança, não abasteça a máquina com combustível. Contacte um vendedor com serviço autorizado.

ABASTECIMENTO COM COMBUSTÍVEL DO MOTOR

⚠️ ADVERTÊNCIA: Remova a tampa de combustível devagar ao reabastecer.

A máquina está certificada para trabalhar com gasolina sem chumbo. Antes do funcionamento, misture a gasolina com óleo do motor a 2 tempos refrigerado a ar, de boa qualidade, concebido para uma mistura numa relação de 40:1. A relação 40:1 obtém-se misturando 5 litros de gasolina sem chumbo com 0,125 litros de óleo. **NÃO UTILIZE** óleo para automóveis ou barcos. Estes óleos provocam danos no motor. Quando misturar o combustível, siga as instruções impressas na embalagem do óleo. Depois de adicionar o óleo à gasolina, agite ligeiramente o recipiente para que o combustível fique bem misturado. Leia e respeite sempre as normas de segurança relativas ao combustível antes de encher o depósito da unidade.

CAUIDADO: Nunca utilize gasolina simples na máquina. Caso contrário, irá provocar danos permanentes no motor.

REQUISITOS DE COMBUSTÍVEL

Utilize gasolina sem chumbo de boa qualidade. O grau de octanas mais baixo recomendado é 90 (RON).

IMPORTANTE

A utilização de combustíveis com mistura de álcool (mais de 10% de álcool) pode provocar graves problemas de desempenho e durabilidade do motor.

⚠️ ADVERTÊNCIA: A utilização incorrecta de combustíveis e/ou lubrificantes irá causar problemas como: embraiagem incorrecta, sobreaquecimento, obstrução por vapor, perda de potência, má lubrificação, deterioração das linhas de combustível, juntas e componentes internos do carburador, etc. Os combustíveis com mistura de álcool provocam uma elevada absorção de humidade na mistura combustível/óleo, originando a separação do óleo e do combustível.

COMO PARAR A MÁQUINA

- Para parar o motor mova o interruptor de paragem na posição OFF ou PARAR.

COMO ARRANCAR A MÁQUINA

⚠️ ADVERTÊNCIA: A cabeça de corte rodará enquanto estiver a arrancar o motor. Evite qualquer contato com o amortecedor. Um silenciador quente pode provocar queimaduras graves.

ARRANQUE COM O MOTOR FRIO (ou arranque após reabastecimento)

Posição de arranque



1. Apoie a máquina numa superfície plana.
2. Mova o interruptor ON/OFF para a posição ON (Ligar).
3. Prima devagar o botão de espoleta 6 vezes.
4. Mova o estrangulador para a posição 'FULL CHOKE' (ar fechado).
5. Aperte e mantenha apertado o acelerador durante *todos os passos seguintes*.

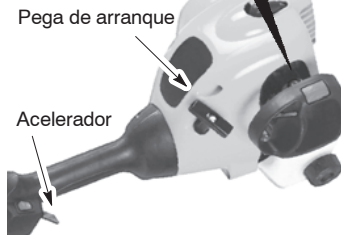
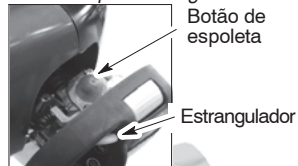

6. Puxe a pega de arranque até que o motor faça um barulho como se estivesse querendo arrancar, porém não puxe a corda mais que 6 vezes.

- Logo que o motor fizer um barulho como se quisesse arrancar, mova o estrangulador para HALF CHOKE (Meio Afogamento).
- Puxe a pega de arranque até que o motor arranque, porém não puxe mais que 6 vezes. Se o motor não pegar depois de 6 puxadas na posição de HALF CHOKE (Meio Afogamento), mova o estrangulador para a posição de FULL CHOKE (Afogamento Total) e pressione a primer bulb 6 vezes. Mova o estrangulador para a posição de HALF CHOKE (Meio Afogamento) e puxe a corda do acionador até que o motor opere, porém não dê mais que 6 puxadas.

NOTA: Se o motor ainda não arrancar é porque talvez esteja afogado. Proceda para o modo de STARTING A FLOODED ENGINE (Partida de Motor Afogado).

- Depois que o motor arranque, deixe que ele funcione por 10 segundos, e em seguida mova o estrangulador para a posição RUN (Afogador Desativado). Deixe que a unidade opere mais 60 segundos em RUN (Afogador desativado) antes de liberar o gatilho do acelerador.

NOTA: Se o motor morrer com a alavanca do afogador na posição RUN (Afogador Desativado), mova o estrangulador para a posição de HALF CHOKE (Meio Afogamento) e puxe a corda até que o motor funcione, porém não mais que 6 vezes.

PARTIDA COM O MOTOR AQUECIDO

- Mova a interruptor ON/OFF (Ligar/Desligar) para a posição ON (Ligar).
- Mova a estrangulador para a posição HALF CHOKE (Meio Afogamento).
- Aperte e prenda o acelerador. Mantenha o acelerador completamente apertado até que o motor funcione de maneira suave.
- Puxe a pega de arranque até que o motor arranque, porém não dê mais que 5 puxadas.
- Deixe o motor operar por 15 segundos e em seguida mova o estrangulador para a posição RUN (Afogador Desativado).

NOTA: Se o motor não tiver arrancado, puxe a corda do acionador mais 5 vezes. Se o motor ainda não arrancar, é possível que esteja afogado.

PARTIDA COM O MOTOR AFOGADO

Pode-se dar partida com os motores afogados colocando-se o estrangulador na posição RUN (Afogador Desativado) e em seguida puxe a corda para remover o excesso de combustível do motor. Isto poderá requerer que a manivela do acionador seja puxada várias vezes, dependendo do grau de afogamento da unidade.

Se a unidade ainda não arrancar, consulte a TABELA DE RESOLUÇÃO DE PROBLEMAS.

POSIÇÃO DE TRABALHO

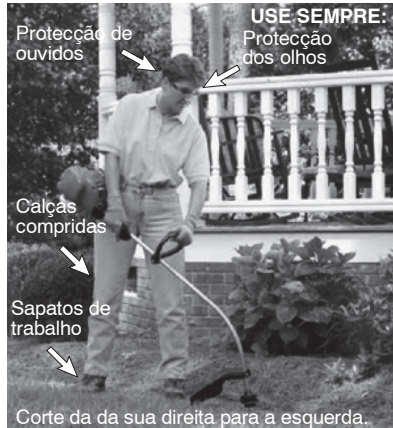

ADVERTÊNCIA: Sempre use proteção para os olhos e proteção de ouvidos. Nunca se curve sobre o cabeçote do trimmer. Pedras e detritos poderão ser arremessados em seus olhos e rosto e causar a cegueira ou outras graves lesões.

Não opere o motor a uma velocidade mais alta do que necessário. A linha de corte cortará de maneira eficiente quando o motor estiver operando abaixo da aceleração total. Com velocidades mais baixas, o barulho e a vibração do motor são menores. A linha de corte durará mais e existe menos probabilidade dela ficar "grudada" no carretel.

Sempre libere o gatilho de aceleração e permita que o motor volte à velocidade de marcha lenta quando não estiver cortando.

Para parar o motor:

- Solte o gatilho de aceleração.
- Mova a chave ON/OFF (Ligar/Desligar) para a posição OFF.

AVANÇO DA LINHA DO TRIMMER

Faça avançar a linha de corte golpeando suavemente a cabeça de corte no solo quando o motor está a trabalhar à velocidade máxima. A lâmina metálica do limitador de linha que está fixa na proteção, cortará a linha de forma a que esta fique com o comprimento adequado

ADVERTÊNCIA: Use apenas a linha redonda de 2 mm de diâmetro. Outros tamanhos e formatos de linha não avançarão devidamente e resultará no mal funcionamento do cabeçote de corte ou poderão causar lesões graves. Não use outros materiais, tais como fios, cordões ou cordas, etc. O fio poderá quebrar durante o corte e tornar-se um míssil perigoso, causando graves lesões.

MÉTODOS DE CORTE

⚠️ ADVERTÊNCIA: Use a velocidade mínima e não force a linha ao cortar em volta de objetos duros (pedras, piçarra, postes de cerca, etc.) pois isso poderá danificar o cabeçote do trimmer, fazer com que ele fique preso na linha ou seja arremessado, causando grave perigo.

- A ponta da linha é a parte que faz o corte. Você obterá o melhor desempenho e mínimo desgaste da linha não forçando a linha para dentro da área de corte. A maneira correta e errada são mostradas abaixo.

A ponta da linha é a parte que faz o corte

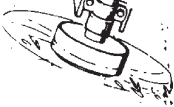

Correta

Forçando a linha para dentro da área de corte



Errada

- A linha removerá facilmente o capim e as ervas daninhas localizadas ao redor de paredes, cercas, árvores e canteiros de flores, porém pode também cortar o tronco tenro de árvores ou arbustos e marcar cercas.
- Para aparar ou dar o corte rente, não use a aceleração total para prolongar a vida da linha e diminuir o desgaste do cabeçote, especialmente:
 - Durante cortes leves.
 - Próximo a objetos onde a linha possa ficar enroscada, tais como pequenos postes, árvores ou arames de cercas.
- Para cortar a grama ou varrer, aplique a aceleração total para fazer um bom trabalho.

PARA APARAR - Prenda a parte inferior do cabeçote do trimmer cerca de 8 cm acima do chão em ângulo. Permita que apenas a ponta da linha tenha contato. Não force a linha do trimmer para dentro da área de trabalho..

Para aparar

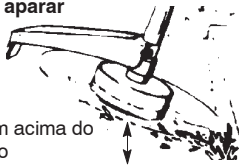

8 cm acima do chão

RASPAGEM - A técnica de raspagem remove a vegetação indesejada deixando-a rente com o chão. Prenda a parte inferior do cabeçote do trimmer cerca de 8 cm acima do chão e em ângulo. Permita que a ponta da linha tenha contato com o chão ao redor de árvores, postes, monumentos, etc. Esta técnica aumenta o desgaste da linha.

Raspagem



CORTE DA GRAMA - O seu trimmer é ideal para cortar a grama nos lugares onde os cortadores de grama convencionais não conseguem alcançar. Na posição de cortar grama, mantenha a linha paralela com o chão. Evite pressionar o cabeçote no chão, pois isto poderá causar contato com o chão e danificar a ferramenta.

Corte de grama

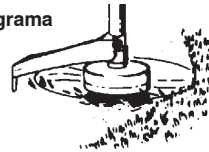

VARREDURA - A ação de sopro da linha giratória pode ser usada para soprar os detritos soltos na área. Mantenha a linha paralela com e acima da superfície da área e movimente a ferramenta de um lado para o outro.

Varredura

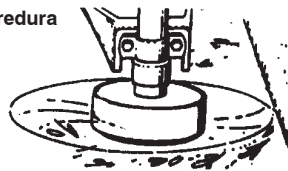

MANUTENÇÃO

⚠️ ADVERTÊNCIA: Desligue a vela de ignição antes de realizar a manutenção com exceção da afinação do carburador.

INSPECIONE QUANTO A PRENDEDORES E PEÇAS SOLTAS

- Protetor da Vela
- Filtro de Ar
- Parafusos do Alojamento
- Parafuso da Manivela Auxiliar
- Protetor de Detritos
- Protetor - Não use a unidade se o protetor estiver danificado.

VERIFIQUE SE EXISTEM PEÇAS GASTAS OU DANIFICADAS

Consulte um vendedor com serviço autorizado acerca da substituição de peças gastas ou danificadas.

- Interruptor ON/OFF. Assegure-se de que a interruptor ON/OFF esteja funcionando de maneira adequada movendo a controlo para a posição OFF. Assegure-se de que o motor tenha parado e depois então arranque o motor novamente e continue.
- Depósito de combustível. Interrompa a utilização da máquina se o depósito de combustível estiver danificado ou tiver fugas.
- Protecção. Não use a unidade se o protecção estiver danificado.

INSPEÇÃO E LIMPEZA DA MÁQUINA E ETIQUETAS

- Após o uso, inspecione a unidade por completo quanto a peças frouxas ou danificadas. Limpe a unidade e os decalques com um pano umedecido com um detergente suave.
- Seque a máquina com um pano limpo e seco.

LIMPEZA DO FILTRO DE AR

Um filtro de ar sujo diminui o desempenho do motor e aumenta o consumo de combustível e emissões nocivas. Limpe sempre o filtro após 5 horas de funcionamento.

1. Limpe a tampa e a área à volta para evitar que os detritos caiam na câmara do carburador quando a tampa for retirada.
 2. Desmonte as peças como ilustrado.
- NOTA:** Não limpe o filtro de ar com gasolina nem com qualquer outro líquido inflamável. Isto poderia provocar risco de incêndio ou emissão de vapores nocivos.
3. Lave o filtro com água e sabão.
 4. Deixe o filtro de ar secar.
 5. Substitua as peças.

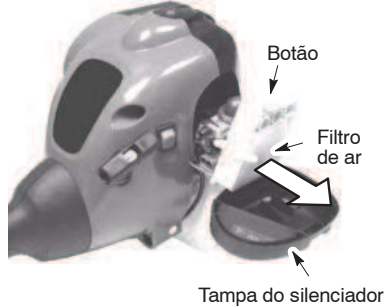

REPOSIÇÃO DA VELA

Substitua a vela a cada ano para assegurar que o motor dê partida com facilidade e opere melhor. Ajuste o afastamento da vela para 0,6 mm. A regulagem da ignição é fixa, não ajustável.

1. Gire e depois puxe o protetor da vela para fora.
2. Remova a vela do cilindro e descarte.
3. Substitua com a vela Champion QCJ-6Y e aperte com uma chave de soquete de 19 mm.
4. Reinstale o protetor da vela.

MANUTENÇÃO

REPOSIÇÃO DA LINHA

1. Pressione as presilhas laterais da cabeça do aparador e retire a tampa e a bobina.

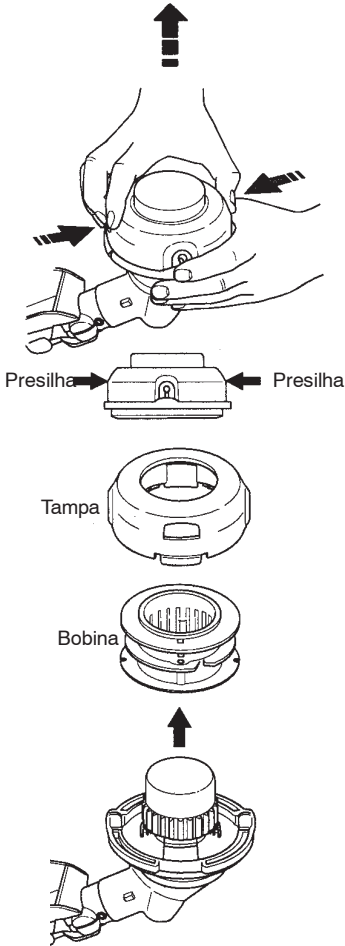

2. Retire os restos de linha.
3. Limpe a sujeira e os detritos de todas as peças. Substitua a bobina se estiver gasta ou danificada.
4. Substitua-a por uma bobina pré-enrolada ou substitua a linha por uma com um comprimento de 8 metros e um diâmetro de 2 mm.

⚠️ ADVERTÊNCIA: Nunca use arame, corda, fio, etc., que se pode partir e tornar-se num perigoso missil.

5. Quando instalar uma nova linha numa bobina usada, segure a bobina como mostra a figura em baixo.
6. Dobre a linha pelo meio e insira a dobra na ranhura no arco central da bobina. Certifique-se de que a linha encaixa perfeitamente na ranhura.

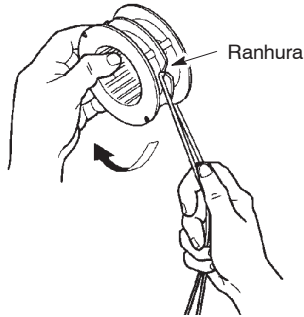

7. Com o seu dedo colocado entre as linhas, enrole-as de modo firme e uniforme à volta da bobina no sentido dos ponteiros do relógio.

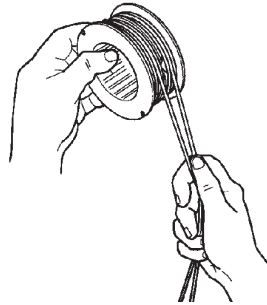

8. Coloque as linhas nas ranhuras guia.

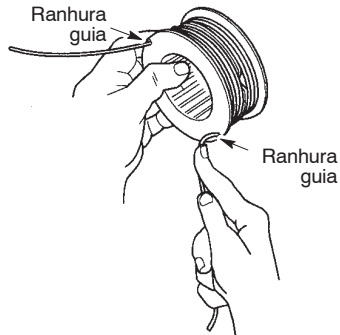

9. Coloque a bobina na tampa.

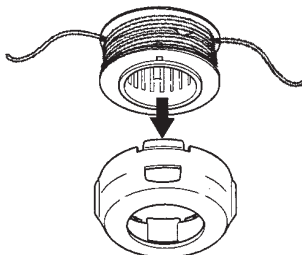

10. Insira as extremidades das linhas nos orifícios de saída dos lados da tampa.



11. Instale novamente a bobina e a tampa na cabeça do aparador. Empurre até a tampa encaixar no lugar.

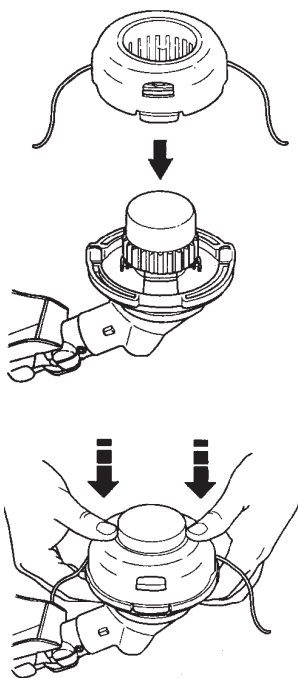

AFINAÇÃO DO CARBURADOR

⚠️ ADVERTÊNCIA: Mantenha todo o pessoal distante ao fazer o ajuste da velocidade de marcha lenta. O cabeça do trimmer ficará girando durante a maior parte deste procedimento. Use o seu equipamento de proteção e observe todas as precauções de segurança.

O carburador foi devidamente ajustado na fábrica. Poderá ser necessário fazer o ajuste na velocidade da marcha lenta na ocorrência de qualquer das seguintes condições:

- O motor não funciona em marcha lenta quando o acelerador é liberado.

Faça os ajustes com a unidade apoiada de modo que o dispositivo de corte não toque no solo e não tenha contato com qualquer objeto. Segure a unidade com a mão enquanto estiver operando e fazendo os ajustes. Mantenha todas as partes do corpo longe do dispositivo de corte e do silenciador.

Ajuste da marcha lenta

Deixe o motor funcionar em marcha lenta. Ajuste a velocidade até que o motor opere sem perda velocidade (marcha lenta muito devagar).

- Gire o parafuso de ajuste de velocidade da marcha lenta no sentido horário para aumentar a velocidade se o motor falhar ou parar.
- Gire o parafuso de ajuste de velocidade da marcha lenta no sentido anti-horário para diminuir a velocidade do motor.

NOTA: Com a utilização do combustível Aspen 2T, a aceleração do motor pode ser mais lenta.

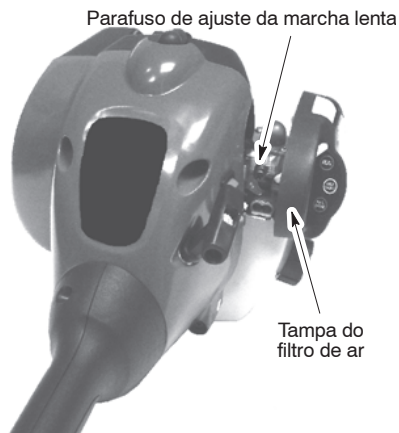

Caso seja necessário obter maiores informações ou haja alguma dúvida com respeito a este procedimento, entre em contato com um representante de serviço autorizado.

ARMAZENAMENTO



ADVERTÊNCIA: Execute as seguintes etapas após cada uso:

- Pare o motor, espere até que arrefeça e proteja a máquina antes de a armazenar ou transportar.
- Armazene a máquina e o combustível numa área onde os vapores de combustível não possam alcançar faíscas ou chamas de esquentadores, motores eléctricos ou interruptores, fornos, etc.
- Esvazie o depósito de combustível antes de armazenar ou transportar a máquina.
- Armazene a máquina e o combustível numa área longe do alcance das crianças.
- Armazene a máquina com todas as protecções montadas. Coloque-a de forma a que nenhum objecto cortante possa causar ferimentos.

ARMAZENAMENTO SASONAL

Prepare a unidade para armazenamento no final da estação ou se ela não for usada por 30 dias ou mais.

Se a unidade for armazenada por um período de tempo:

- Limpe a unidade completamente antes de armazenar por um período prolongado.
- Armazene em uma área limpa e seca.
- Passe uma camada leve de óleo nas superfícies externas de metal.

MOTOR

- Desmonte a vela de ignição e verta 1 colher de chá de óleo para motor a dois tempos (refrigeração a ar) através do orifício da vela de ignição. Puxe devagar a corda de arranque 8 ou 10 vezes para espalhar o óleo.
- Substitua a vela de ignição por uma nova do mesmo tipo.
- Limpe o filtro de ar.
- Verifique se existem parafusos ou porcas mal apertadas na máquina. Substitua todas as peças danificadas, partidas ou gastas.
- No início de cada estação, utilize combustível novo com a mistura de óleo e gasolina adequada.

OUTROS

- Não guarde a gasolina de uma estação para a outra.
- Substitua o bidão de gasolina se este estiver oxidado

TABELA PARA RESOLUÇÃO DE PROBLEMAS



ADVERTÊNCIA: Desligue a vela de ignição antes de efectuar a manutenção com excepção da afinação do carburador.

PROBLEMA	CAUSA	RESOLUÇÃO
O motor não dá partida.	<ol style="list-style-type: none"> 1. Interruptor ON/OFF no posição OFF. 2. Motor ahogado. 3. Tanque de combustível vazio. 4. Vela sem pegar. 5. Combustível sem atingir o filtro do carburador. 6. Baixa compressão. 	<ol style="list-style-type: none"> 1. Mova o interruptor ON/OFF para a posição ON (Ligar). 2. Veja as “Instruções de Partida”. 3. Encha o tanque com a mistura de combustível adequada. 4. Instale uma nova vela. 5. Verifique se o filtro de combustível está sujo; troque. Verifique se a linha de combustível está torcida ou partida; repare ou substitua. 6. Entre em contato com um representante de serviço autorizado.
O motor não funciona bem em marcha lenta.	<ol style="list-style-type: none"> 1. O carburador requer ajuste. 2. Selos do Eixo de Manivelas desgastados. 3. Baixa compressão. 	<ol style="list-style-type: none"> 1. Veja “Afinação do Carburador”. 2. Entre em contato com um representante de serviço autorizado. 3. Entre em contato com um representante de serviço autorizado.
O motor não acelera, não tem força ou morre com a carga filtro de ar.	<ol style="list-style-type: none"> 1. Filtro de ar sujo. 2. Vela falhando. 3. O carburador requer ajuste. 4. Acúmulo de carvão. 5. Baixa compressão. 	<ol style="list-style-type: none"> 1. Limpe o troque o filtro de ar. 2. Limpe ou troque a vela; readjuste o afastamento. 3. Entre em contato com um representante de serviço autorizado. 4. Entre em contato com um representante de serviço autorizado. 5. Entre em contato com um representante de serviço autorizado.
O motor solta excesso de funaça.	<ol style="list-style-type: none"> 1. Estrangulador operando parcialmente. 2. Mistura de combustível incorreta. 3. Filtro de ar sujo. 4. O carburador requer ajuste. 	<ol style="list-style-type: none"> 1. Ajuste o estrangulador. 2. Esvazie o tanque de combustível e encha novamente com a mistura de combustível correta. 3. Limpe o troque o filtro de ar. 4. Entre em contato com um representante de serviço autorizado.
O motor opera quente.	<ol style="list-style-type: none"> 1. Mistura de combustível incorreta. 2. Vela incorreta. 3. O carburador requer ajuste. 4. Acúmulo de carvão. 	<ol style="list-style-type: none"> 1. Esvazie o tanque de combustível e encha novamente com a mistura de combustível correta. 2. Substitua pela vela correta. 3. Entre em contato com um representante de serviço autorizado. 4. Entre em contato com um representante de serviço autorizado.

DECLARAÇÃO DE CONFORMIDADE

Declaração CE de Conformidade

Emitido por: Husqvarna AB, SE-561 82 Huskvarna, Suécia (tel.: +46-36-146500)

A **Husqvarna AB** declara ser a responsável exclusiva pela(s) plataforma(s) de corta-relvas e/ou roçadoras LT25NCOP que representam o(s) modelo(s) TRIMMAC a partir dos números de série 2013. O número da plataforma e o número do modelo encontram-se claramente indicados sob a forma de texto na chapa de características, juntamente com o ano, com números de série seguintes.

O objeto da declaração, descrito acima, está em conformidade com os requisitos das Diretivas do Conselho:

2006/42/CE	“relativa a máquinas”	17 de maio de 2004
2004/108/CE	“relativa a compatibilidade eletromagnética”	15 de dezembro de 2004
2000/14/CE	“relativa a emissões sonoras para o ambiente”	08 de maio de 2000

De acordo com o Anexo V, os valores de ruído sonoro declarados estão indicados na ficha técnica do manual de utilização.

Foram aplicadas as seguintes normas:

EN ISO 12100:2010, EN ISO 11806-1:2011, CISPR 12:2007, ISO 14982:2009

Organismo notificado: TÜV Rheinland LGA Products GmbH
Organismo Notificado no Âmbito da Maquinaria (notificado sob o n.º 0197)
Tillystraße 2 - 90431 Nürnberg, Alemanha

A TÜV Rheinland N.A. realizou voluntariamente um exame de tipo em nome da Husqvarna AB, AK72133347.01 - Certificado de exame CE de tipo. Este certificado de exame de tipo voluntário aplica-se a todas as unidades de fabrico e Países de Origem, conforme indicado no produto. O corta-relvas e/ou a roçadora estão em conformidade com o exemplo em que foi realizado o exame CE de tipo.

Assinado em nome de: Husqvarna AB, Huskvarna, Suécia, 01-10-2013

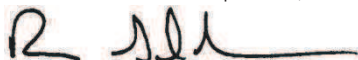

Ronnie E. Goldman, Diretor de Engenharia (Representante autorizado e responsável pela documentação técnica)

ESPECIFICAÇÕES TÉCNICAS

MODELO: TRIMMAC (LT25NCOP)

MOTOR

Volume do cilindro, cm ³	25
A potência máxima do motor, rpm	8000
Frequência máxima de rotação do veio, rpm	10000
Velocidade do motor à frequência de rotação do veio máxima recomendada, rpm	10000
Velocidade de ponto morto recomendada, rpm	4000
Potência máxima do motor, medida conforme a ISO 8893, kW	0,6
Silenciador com catalisador	Sim

SISTEMA DE IGNIÇÃO

Vela de ignição	Champion QCJ-6Y
Folga dos eléctrodos, mm	0,6

SISTEMA DE COMBUSTÍVEL E DE LUBRIFICAÇÃO

Capacidade do depósito de combustível, cm ³	340
Consumo de combustível à potência máxima do motor, medida conforme a ISO 8893, g/h	407
Consumo de específico de combustível à potência máxima do motor, medida conforme a ISO 8893, g/Wh	768

PESO

Sem acessório de corte o protector, depósito vazio, kg	3,9
--	-----

EMISSÕES DE RUÍDO

(ver Nota 1)

Nível de potência sonora, medido em dB(A)	109
Nível de potência sonora, L _{V/A} garantido dB(A)	115

Níveis sonoros

(ver Nota 2)

Nível de pressão sonora equivalente, junto do ouvido do utente, medidos de acordo com a norma EN ISO 11806 e ISO 22868, dB(A)

Equipado com cabeçote de recorte (original)	100
---	-----

NÍVEIS DE VIBRAÇÃO

Níveis de vibração equivalente (a_{h_v,eq}) nos punhos, medidos de acordo com a norma EN ISO 11806 e ISO 22867, m/s²

Equipado com cabeçote de recorte (original), esquerda/direita	8,9/7,5
---	---------

Nota 1: Emissões sonoras para as imediações, medidas sob forma de potência sonora (L_{V/A}) conforme a directiva da CE 2000/14/CE. O nível de potência sonora registado para a máquina foi medido com o equipamento de corte original que debita o nível mais alto. A diferença entre a potência sonora garantida e medida é que a potência sonora garantida inclui também a dispersão no resultado da medição e as variações entre diferentes máquinas do mesmo modelo, de acordo com a Directiva 2000/14/CE.

Nota 2: Os dados registados para o nível de pressão de ruído equivalente para a máquina tem uma dispersão estatística típica (desvio padrão) de 1 dB(A).

Nota 3: Os dados registados para o nível de vibração equivalente têm uma dispersão estatística típica (desvio padrão) de 1 m/s².

Modelo TRIMMAC (rosca do veio da haste direita 5/16)		
Acessórios aprovados	Tipo	Acessório de corte / protecção, peça no.
Cabeçote de recorte	TNG7 (Linha Ø 2 mm)	537419223 / 530096229

AZONOSÍTÁS (MI MICSODA?)

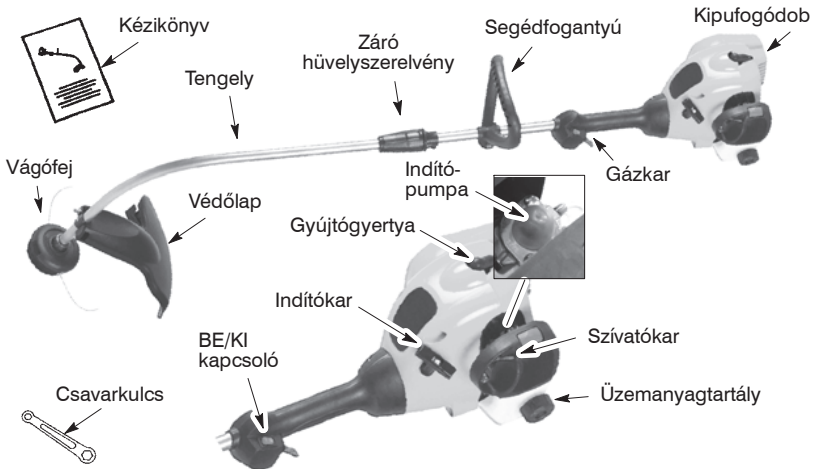

JELMAGYARÁZAT

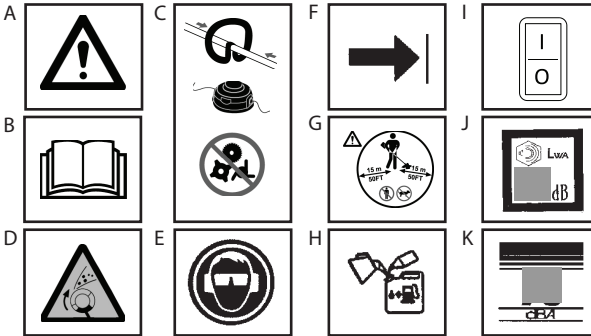

- A. **FIGYELEM!** A gép veszélyes lehet! A gondatlan vagy nem szabályszerű használat súlyos vagy akár halálos sérülést okozhat.
- B. A fűnyíró használat előtt olvassa el a használati útmutatót és ismerkedjen meg a benne leírt eljárásokkal.
- C. Ezzel a fogantyúval csak a vágófejet használja. Soha ne használjon vágókorongokat vagy cséplőeszközöket ezzel az eszközzel.
- D. **FIGYELEM!** A vágódamid nagy sebességgel képes feldobni a tárgyakat. A gép kezelője megvakulhat vagy megsérülhet. Mindig viseljen szemvédő felszerelést.
- E. Mindig használjon:
Fülvédőt
Védőszemüveget vagy védőmaszkot
- F. A segédfogantyút csak a nyíl alá helyezze.
- G. A gépkezelőnek gondoskodnia kell arról, hogy munka közben 15 méteres körön belül senki ne közelítse meg. Ha több gépkezelő dolgozik egy területen, legalább 15 méteres biztonsági távolságot kell tartaniuk egymástól.
- H. Csak ólommentes vagy minőségi ölmazot benzín és kétütemű motorhoz való olaj 2,5% –os keverékét használja.
- I. Motor BE/KI kapcsoló.
- J. Hangteljesítmény – szint (a 2000/14/EK irányelv vonatkozásában)
- K. Hangnyomásszint 7,5 méternél

BIZTONSÁGI ELŐÍRÁSOK

FIGYELEM! Kerti készülékek használatánál a tűz és súlyos sérülések kockázatának csökkentése érdekében mindig be kell tartani az alapvető biztonsági óvintézkedéseket. Az összes utasítást olvassa el és kövesse.

A gép veszélyes lehet! A gépen és a kézikönyvben található utasítások betartása a gépkezelő felelőssége. A gép használata előtt olvassa végig a kezelési útmutatót! Ismerje meg alaposan a gép kezelőszerveit és használatának szakszerű módját. A gépet kizárólag olyan személyeknek engedje át használatra, akik a gépen és a kézikönyvben található utasításokat és figyelmeztetéseket elolvassák, megértik és betartják. Soha ne engedje, hogy a készüléket gyermek használja.



KEZELÉSI
ÚTMUTATÓ



A GÉPEN TALÁLHATÓ
BIZTONSÁGI TÁJÉKOZTATÓ

VESZÉLY! Soha ne használjon vágókorongokat, huzalt vagy cséplőszközöket. A készüléket kizárólag damilos fűnyírásra tervezték. Minden egyéb tartozék vagy toldalék használata növeli a sérülések veszélyét.



FIGYELEM! A vágódamil nagy sebességgel képes feldobni tárgyakat. A gép kezelője és más személyek megvukulhatnak vagy megsérülhetnek. Viseljen védőszemüveget és lábvédo felszerelést. Testrészeit ne tartsa a forgó damil útjába.



A gyermekeket, nézelődőket és állatokat a munkaterületől legalább 15 méteres távolságban tartsa. Ha közelebb jönnek, azonnal állítsa le a gépet.

Ha olyan helyzettel szembesül, amelyről a kézikönyv nem tesz említést, körültekintően és józan belátással járjon el. Ha segítségre van szüksége, forduljon hivatalos szervizképviselethez.

A GÉPKEZELŐ BIZTONSÁGA

FIGYELEM! A gép működés közben elektromágneses mezőt hoz létre. Ez bizonyos körülmények esetén hatással lehet az aktív vagy passzív orvosi implantátumokra. A súlyos vagy halálos sérülés kockázatának csökkentése érdekében azt javasoljuk, hogy az orvosi implantátumot használó személyek a gép alkalmazása előtt kérjék ki orvosuk vagy az orvosi implantátum gyártójának tanácsát.

- Viseljen megfelelő öltözkéket. A gép kezelésekor vagy karbantartási munkák végzése alkalmával mindig viseljen védőszemüveget vagy hasonló szemvédő felszerelést (védőszemüveg kapható). A szemvédő felszerelés Z87 jelű legyen.
- Ha az üzemeltetés porral jár, mindig viseljen porvédő arcmaszkot.
- Viseljen mindig vastag hosszúnadrágot, hosszú ujjú felsőt, bakancsot és kesztyűt. Biztonsági lábszárvédő használata ajánlott.
- Mindig viseljen védő lábbelit. A gépet ne használja mezítárb vagy szandálban. Ne álljon a fogó damil útjába.
- Haját vállmagasság fölött rögzítse. A laza ruhaneműket, vagy lelógó nyakkendővel, pántokkal, rojtokkal, stb. ellátott ruhadarabokat rögzítse vagy vegye le. Ezeket a mozgó alkatrészek elkapathatják.
- Ha testét teljes egészében ruha fedi, az egyben a forgó damil által elröpített hulladéktól és mérgező növényi részekről is segít megvédeni Önt.
- Öntözze meg éberségét. Soha ne használja a gépet, ha fáradt, beteg, ideges, illetve alkohol, drog vagy gyógyszer hatása alatt áll. Figyeljen oda, mit tesz; józan belátással cselekedjen.
- Viseljen fülvédő felszerelést.
- A katalízises elemekkel ellátott hangfogók erősen felhevülnek munka közben és a munka után is melegek maradnak egy ideig. Ez az üresjáratra is vonatkozik. A kipufogó érintése égési sérüléseket okozhat. Ne feledkezzen meg a tűzveszélyről!
- Soha ne indítsa és ne járassa a gépet zárt térben vagy épületben. A belélegzett kipufogógáz halálos lehet.
- Kezéről távolítsa el az olajat és benzint.

A GÉPPLEL ÉS KARBANTARTÁSÁVAL KAPCSOLATOS BIZTONSÁGI SZABÁLYOK

- Karbantartási munkák előtt – a porlasztó – beállítások kivételével – a gyújtógyertya vezetékét húzza ki.
- Minden használat előtt ellenőrizze, nincsenek-e a gépen sérült vagy laza alkatrészek, és cserélje ki azokat. Használat előtt ellenőrizze és javítsa ki a benzinszivárgásokat. Tartsa a gépet üzembiztos állapotban.

- A gép használata előtt cserélje ki a vágófej kicsorbult, repedt, törött vagy bármilyen módon sérült alkatrészeit.
- A gépet az ajánlott eljárásoknak megfelelően tartsa karban. A vágódamid legyen mindig megfelelően hosszú.
- Csak 2 mm átmérőjű, damilt használjon. Soha ne használjon huzalt, kötelet, zsineget, stb.
- Használat előtt szerelje fel szakszerűen a szükséges védőlapot. Csak az előírt vágófejet használja; ellenőrizze a szakszerű felszerelést és a biztos rögzítést.
- Győződjön meg arról, hogy a gép összeszerelése helyesen, a kézikönyvben bemutatott módon történt.
- A porlasztó beállítását az alsó rész alátámasztásával végezze, hogy a damil semmihez ne érjen hozzá.
- A porlasztó beállítása közben másokat tartson távol a géptől.
- Csak az ajánlott tartozékokat és pótalkatrészeket használja.
- A kézikönyvben nem ismertetett szerviz- és karbantartási munkákat hivatalos szervizben végeztesse el.

ÜZEMANYAGGAL KAPCSOLATOS BIZTONSÁGI SZABÁLYOK

- Az üzemanyagot a szabadban keverje és töltse.
- Szikrától és lángtól tartsa távol.
- Üzemanyag tárolásához jóváhagyott tartályt használjon.
- Az üzemanyag vagy a gép közelében ne dohányozzon, és másokat se engedjen dohányozni.
- Kerülje az üzemanyag vagy olaj kilöttyenését. A kifolyt üzemanyagot törölje fel.
- A motor beindítása előtt menjen legalább 3 méter távolságra az üzemanyag-töltés helyétől.
- A tanksapka levétele előtt állítsa le és hagyja kihűlni a motort.
- A benzint mindig gyűlékony folyadékokhoz jóváhagyott tartályban tárolja.

NYÍRÁSSAL KAPCSOLATOS BIZTONSÁGI SZABÁLYOK



FIGYELEM! Minden használat előtt vizsgálja át a területet. Távolítsa el azokat a tárgyakat (kavics, üvegcserep, szög, huzal, stb.), amelyeket a gép elhajíthat, vagy amelyek belegabalyodhatnak a damilba. A kemény

tárgyak tönkretelhetik a vágófejet és elrepülve súlyos sérülést okozhatnak.

- A géppel csak nyírást, tarlóvágást, kaszálást és sóprést végezzen. Ne használja szélezéshez, farnetszéshez vagy sövénynyírásához.
- Ugyeljen mindig a szilárd lábtartásra és egyensúlyra. Ne nyújtózkodjon.
- Minden testrészét tartsa távol a kipufogódobtól és a forgó damiltól. A motort deréka alatt vág, a hulladék nem Ön felé repül.
- Csak nappali fénynél, vagy jó mesterséges megvilágításánál használja.
- Csak a jelen kézikönyvben ismertetett munkákhoz használja.

SZÁLLÍTÁS ÉS TÁROLÁS

- Tárolás vagy járműben való szállítás előtt hagyja kihűlni a motort és rögzítse a készüléket.
- A gép tárolása vagy szállítása előtt ürítse ki az üzemanyagtartályt. Használja el a porlasztóban megmaradt üzemanyagot: indítsa be a motort, és járassa addig, míg le nem áll.
- A gépet és az üzemanyagot olyan helyen tárolja, ahol az üzemanyag gőze nem érintkezhet szikrákkal, vagy vízmelegítőkből, villanymotorokból, kapcsolókból, kályhákból, stb. származó nyílt lánggal.
- A készüléket úgy tárolja, hogy a damilvágó kés ne okozhasson sérülést. A gépet a nyelénél felakaszthatja.
- A gépet gyermekektől elzárva tárolja.
- Szállításkor rögzítse a gépet.

KÜLÖNLEGES KÖZLEMÉNY: Keringési rendellenességekre vagy abnormális felpuffadásra hajlamos egyéneknél benzinüzemű kéziszerszámok tartós használata esetén a rezgés hatása ér- vagy idegsérülést okozhat az ujjakban, kezekben és ízületekben. Hideg időben való tartós használat különben egészséges egyéneknél is érsérüléseket okozhat. Zsibbadtság, fájdalom, elgyengülés, a bőr színének vagy textúrájának megváltozása, az ujjakban, a kezekben vagy ízületekben az érzékelés elvesztése vagy ehhez hasonló tünetek esetén szüntesse be a gép használatát és forduljon orvoshoz. Rezgéscsillapító rendszer az ilyen problémák megelőzését nem garantálja. Szerszámgépeket folyamatosan és rendszeresen használó egyéneknek állandóan figyelemmel kell kísérniük fizikai állapotukat és a szerszám állapotát.

ÖSSZESZERELÉS



FIGYELEM! Ellenőrizze, hogy az összeszerelés megfelelő-e, és minden rögzítőelem jól zár-e.

Ellenőrizze, nincs-e a gépen sérült alkatrész. Sérült alkatrészeket ne használjon.. Az üres tankban a benzinszűrő zörgése normális jelenség.

A kipufogódobon talált üzemanyag- vagy olajmaradvány normális jelenség, a gyártó által elvégzett porlasztó-beállításoknak és tesztelésnek tudható be.

TENGYELYSZERELVÉNY

FIGYELEM: A tengely felszerelésekor a gépet a stabilitás érdekében sík felületre helyezze.

1. Rendezze egymáshoz a felső és az alsó tengelyen lévő rovátkákat.



2. Tolja össze a két tengelyt, amíg az alsó tengely teljesen fel nem ül a felső tengelyre (a tengelyek a helyükre csúsznak).

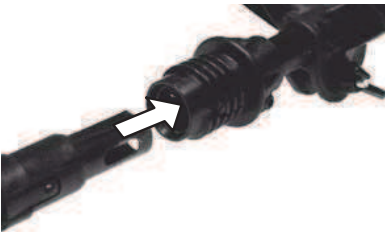

3. Csúsztassa az alsó záró hüvelyszerelvényt a felső záró hüvelyszerelvényre, és az óramutató járásával megegyező irányban elforgatva szorítsa meg.



MEGJEGYZÉS: Ha a záró hüvelyszerelvény nem fog rá, a tengelyek nem ülnek fel teljesen.

A FOGANTYÚ BEÁLLÍTÁSA

FIGYELEM! A segédfogantyú beállításakor ügyeljen arra, hogy az a tengelyen található záró hüvelyszerelvény fölött, és a jel vagy nyíl alatt maradjon.

1. Lazítsa ki a fogantyún lévő szárnyas anyát.
2. A fogantyút csavarja a tengelyen álló helyzetbe; húzza meg újra a szárnyas anyát.

A VÉDŐLAP FELSZERELÉSE

FIGYELEM! A védőlapot szakszerűen kell felszerelni. A védőlap részleges védelmet nyújt a gépkezelő és mások felé repülő tárgyak ellen, és egy damilvágó késsel van felszerelve, amely levágja a damil főlsőleges részét. A damilvágó kés (a védőlap alsó oldalán) éles, megvághatja Önt.

1. Vegye le az anyát a védőlapról.
2. A tartólemezt illesse be a védőlapon található nyílásba.
3. Forgassa a védőlapot, míg a csavar át nem megy a tartólemez furatán.
4. Szerelje vissza az anyát, és a mellékelt csavarkulccsal húzza meg szorosan.

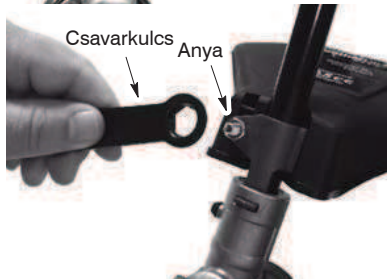
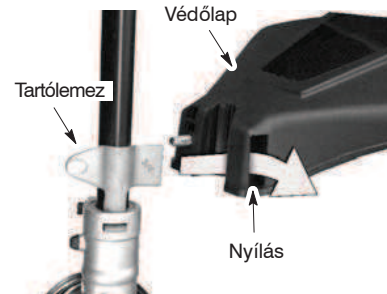

KEZELÉS

FIGYELEM! Mielőtt hozzáfekszene, okvetlenül olvassa el a biztonsági szabályok között az üzemanyagról szóló tudnivalóit. Ha a biztonsági szabályokkal nincs tisztában, ne próbálja gépét üzemanyaggal feltölteni. Forduljon hivatalos szervizhez.

FELTÖLTÉS ÜZEMANYAGGAL

FIGYELEM! Az üzemanyag utántöltésekor lassan vegye le a tanksapkát. Üzemeltetés előtt a benzint jó minőségű, A motort ólommentes benzinnel való üzemre hitelesítették. Üzemeltetés előtt a benzint jó minőségű, kétütemű léghűtéses motorhoz való olajjal kell összekeverni 40:1 arányban. A

40:1 arányt úgy érjük el, hogy 0,125 liter olajat keverünk 5 liter ólommentes benzínhez. NE használjon gépkocsi- vagy hajózási olajat. Ezek károsítják a motort. Az üzemanyag keverések kövesse a tartályon található utasításokat. Ha az olajat a benzínhez töltötte, rázza fel a tartályt, hogy az üzemanyag jól összekeveredjen. Mielőtt gépét feltöltené üzemanyaggal, mindig olvassa el és kövesse az üzemanyagra vonatkozó biztonsági szabályokat.

FIGYELEM: Soha ne használjon tiszta benzint a készülékben. Ez a motor maradandó károsodását okozná.

ÜZEMANYAGGAL SZEMBENI KÖVETELMÉNYEK

Jó minőségű ólommentes benzint használjon. A legalacsonyabb ajánlott oktánszám a 90-es (RON).

FONTOS

Az alkohollal kevert üzemanyagok (10%-nál több alkohollal) használata a motor teljesítményével és tartósságával kapcsolatos nagyobb problémákat okozhat.

FIGYELEM! A helytelen üzemanyag-/kenőanyag-használat a következő problémákat okozhatja: nem megfelelő tengelykapcsoló-működtetés, túlmelegedés, gőzár, teljesítménycsökkenés, kenési elégtelenség, üzemanyag-vezetékek, tömítések és belső porlasztókomponensek károsodása stb. Az alkohollal kevert üzemanyagok magas nedveségabszorpciót okoznak az üzemanyag/olaj keverékben, ami az olaj és az üzemanyag szétválásához vezet.

A GÉP LEÁLLÍTÁSA

A motor leállításához a BE/KI kapcsolót állítsa KI helyzetbe.

A GÉP BEINDÍTÁSA

FIGYELEM! A motor beindításakor a vágófej forog. Vigyázzon, hogy ne érjen a kipufogódobhoz. A forró kipufogódob súlyos égési sérüléseket okozhat.

HIDEG MOTOR INDÍTÁSA (vagy meleg motoré az üzemanyag kifogyása után)



1. A gépet helyezze sík felületre.
2. A BE/KI kapcsolót állítsa BE helyzetbe.

3. Lassan nyomja meg hatszor az indítópumpát.
4. A szívatókart állítsa TELJES SZÍVATÓ helyzetbe.
5. A gázkart nyomja be, és a további lépések alatt tartsa így.

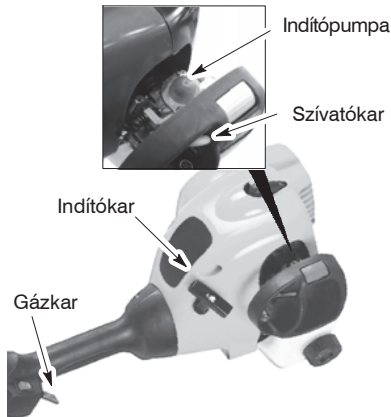

6. A berántókötél fogantyúját rántsa meg erősen, míg nem hallja, hogy a motor megpróbál beindulni, de legfeljebb 6-szor.
7. Amint úgy hallja, hogy a motor megpróbál beindulni, a szívatókart fordítsa el FÉL SZÍVATÓ állásba.
8. A berántókötélet rántsa meg, míg a motor be nem indul, de legfeljebb 6-szor. Ha a motor 6 berántás után sem indul be (FÉL SZÍVATÓ állásban), a szívatókart fordítsa el a TELJES SZÍVATÓ állásba, és nyomja meg 6-szor az indítópumpát. A gázkart benyomva tartva húzza meg még kétszer a berántókötélet. A szívatókart fordítsa el FÉL SZÍVATÓ állásba, és motor be nem indul, de legfeljebb 6-szor. **FONTOS:** Ha a motor még mindig nem indul, valószínűleg befulladt. Végezze el a BEFULLADT MOTOR INDÍTÁSA c. részben leírt lépéseket.
9. Ha a motor beindult, járassa 10 másodpercig, majd a szívatókart fordítsa el SZÍVATÓ KI (RUN) állásba. Járassa a motort még 60 másodpercig SZÍVATÓ KI (RUN) állásban, mielőtt elengedné a gázkart. **FONTOS:** Ha SZÍVATÓ KI (RUN) állásban a motor leáll, a szívatókart fordítsa el FÉL SZÍVATÓ állásba, és legfeljebb 6-szor rántsa meg a berántókötélet, míg a motor be nem indul.

MELEG MOTOR INDÍTÁSA

1. A BE/KI kapcsolót állítsa BE állásba.
2. A szívatókart fordítsa el FÉL SZÍVATÓ állásba.
3. A gázkart nyomja be és tartsa úgy, a gázkart mindaddig tartsa teljesen benyomva, míg a motor egyenletesen nem jár.
4. A berántókötélet rántsa meg, míg a motor be nem indul, de legfeljebb 5-ször.

5. Járássa a motort 15 másodpercig, majd a szivatókart fordítsa el SZIVATÓ KI (RUN) állásba.

FONTOS: Ha a motor nem indul be, húzza meg még 5–ször a berántókötelet. Ha a motor még mindig nem jár, valószínűleg befulladt.

BEFULLADT MOTOR INDÍTÁSA

Befulladt motor indításához a szivatókart állítsa SZIVATÓ KI (RUN) állásba, majd rántsa meg a berántókötelet, így a motorból távozik a felesleges üzemanyag. Előfordulhat, hogy a motor csak sok berántásra indul, attól függően, mennyire fulladt be.

Ha a gép így sem indul be, nézzen utána a HIBAELEHÁRÍTÁSI TÁBLÁZATBAN.

KEZELÉSI UTASÍTÁSOK ÜZEMELTETÉSI TESTTARTÁS



FIGYELEM! Mindig viseljen szem- és fülvédő felszerelést. Soha ne hajoljon át a vágófejen. Szemébe és arcába kavicsok vagy hulladékok pattanhatnak és vakságot vagy más súlyos sérülést okozhatnak.

A motort ne járassa a szükségesnél nagyobb sebességgel. A vágódamil akkor vág hatékonyan, ha a motor a teljes gáznál kisebb sebességgel jár. Kisebb fordulatszámnál kisebb a motorzaj és a rezgés. A damil tovább tart, és kevésbé valószínű, hogy "ráfórrad" az orsóra. Ha nem vág, mindig engedje el a gázkart, és hagyja a motort üresben járni.

- A motor leállítására:
- Engedje el a gázkart.
- A BE/KI kapcsolót állítsa KI állásba.

A VÁGÓDAMIL LECSÉVÉLÉSE

A vágódamilból minden alkalommal kb. 2 hüvelyk (5 cm) kerül lecsévélésre, amikor a vágófej alját enyhén a földhöz ütük, miközben a motor teljes gázzal jár. A leghatékonyabb damilhosszúság a damilvágó által megengedett maximális hosszúság. A szerszám működtetésekor mindig legyen a helyén a védolap.

FIGYELEM! Csak 2 mm átmérőjű damilt használjon. Más méretű és alakú damilok esetleg nem csévélődnek le rendszeren, ez pedig a vágófej szabálytalan működéséhez vezethet vagy súlyos sérülést okozhat. Soha ne használjon huzalt, zsineget, kötelet, stb. A huzalok a vágás során letörhetnek és veszélyes lövedékként viselkedhetnek, súlyos sérülést okozva.

VÁGÁSI MÓDSZEREK

FIGYELEM! Minimális sebességgel dolgozzon és ne erőltesse a damilt, ha olyan kemény tárgyak körül nyírja a fűvet (kavics, sóder, kerítésoszlop, stb.), amelyek a damillal összegabalyodva tönkreteszik a nyírófejet vagy súlyos veszélyhelyzetet teremthetnek.

- A vágást a damil hegye végzi. A legjobb teljesítményt és a legkisebb damilkopást úgy éri el, hogy a damilt nem erőlteti a nyírt területre. Az alábbi ábra a helyes és helytelen módot mutatja.

A vágást a damil hegye végzi.

A munkaterületre beeroltett damil.



HELYES



HELYTELEN

- A damil könnyedén eltávolítja a fűvet és a gázt a falak, fák és virágágycsok körül, azonban a fák, bokrok vagy kerítések gyenge kergét is lehánthatja.
- Fűnyírásnál vagy tarlóvágásnál a damil élettartamának növelése és a fej kopásának csökkentése érdekében a maximálisnál kisebb gázzal dolgozzon, különösen a következő helyzetekben:
 - Könnyű nyírási munka.
 - Olyan tárgyak körül, amelyekre a damil rátekeredhet, mint pl. alacsony oszlopok, fák vagy kerítésdrót.
- Kaszálásnál vagy sóprésnél a tiszta munka érdekében teljes gázzal dolgozzon.

FÜNYÍRÁS – A vágófej alját kb. 8 cm-re, szöveget bezárva tartsa a talaj fölött. Csak a damil hegye érjen a talajhoz. A vágódamilt ne erőltesse a munkaterületre.

FÜNYÍRÁS

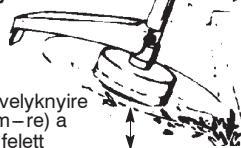

3 hüvelyknyire (8 cm-re) a talaj felett

TARLÓVÁGÁS – A tarlóvágási technika a nem kívánatos növényzet eltávolítására szolgál. A vágófej alját kb. 8 cm-re, szöveget bezárva tartsa a talaj fölött. A damil hegyét érintse a talajhoz fák, oszlopok, szobrok, stb. körül. Ez a technika a damil fokozott kopását okozza.

Tarlóvágás

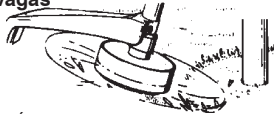

KASZÁLÁS – Kézi fűnyírója ideálisan használható a hagyományos fűnyírókkal hozzáférhetetlen helyeken. Kaszáláskor a damilt a talajjal párhuzamosan tartsa. A fejet ne nyomja bele a talajba, mivel így a földet gyalulja és tönkreteszi a gépet.

Kaszálás

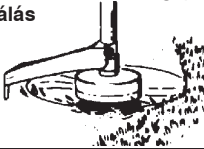

SÖPRÉS – A forgó damil legyező mozgását gyors és könnyű takarításhoz használhatja fel. A damilt a söprendő felület fölött, azzal párhuzamosan tartsa, és mozgassa a gépet jobbra–balra.

Söprés

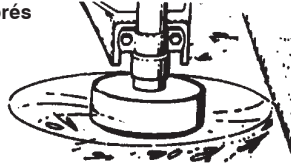

KARBANTARTÁS

FIGYELEM! Karbantartási munkák előtt – a porlasztó–beállítások kivételével – a gyújtógyertya vezetékét húzza ki.

KILAZULT RÓGZÍTÓK ÉS ALKATRÉSZEK ELLENÖRZÉSE

- Gyújtógyertya burkolat
- Légszűrő
- Burkolat csavarjai
- Segédfogantyú csavarja
- Védőlap

SÉRÜLT VAGY KOPOTT ALKATRÉSZEK ELLENÖRZÉSE

A sérült vagy kopott alkatrészek cseréje végett forduljon hivatalos szervizképviselőhöz.

- BE/KI kapcsoló – A kapcsolót a megfelelő működés ellenőrzéséhez kapcsolja KI. Győződjön meg arról, hogy a motor leállt; azután indítsa újra, és folytassa.
- Üzemanyag–tartály – Ne használja a gépet, ha az üzemanyag–tartályon sérülést vagy szivárgást észlel.
- Védőlap – Ne használja a gépet, ha a védőlap sérült.

A KÉSZÜLÉK ÉS A CÍMKÉK ÁTVIZSGÁLÁSA ÉS MEGTISZÍTÁSA

- Minden használat után ellenőrizze a teljes készüléket, nincsenek-e rajta kilazult vagy sérült alkatrészek. A készüléket és a címkéket enyhe tisztítószerrel megnedvesített kendővel tisztítsa meg.
- A készüléket tiszta, száraz kendővel törölje szárazra.

A LÉGSZŪRŐ TISZTÍTÁSA

A piszkos légszűrő csökkenti a motor teljesítményét és növeli az üzemanyag–fogyasztást, valamint a károsanyag–kibocsátást. Minden 5 üzemóra után tisztítsa meg.

1. Tisztítsa meg a fedelet és környezetét, hogy a fedél eltávolításakor a porlasztókamrába ne kerülhessen szennyeződés.

2. Az alkatrészeket az alábbi ábrán jelzett módon vegye ki.

FONTOS: A tűzveszély vagy ártalmas párolgó anyagok keletkezésének megelőzése érdekében a szűrőt ne benzinen vagy más gyúlékony oldószerben tisztítsa.

3. A szűrőt szappanos vízben mossa ki.
4. Hagyja megszáradni.
5. Szerelje vissza az alkatrészeket.



A GYÚJTÓGYERTYA CSERÉJE

A gyújtógyertyát évenként cserélje ki, hogy a motor könnyebben induljon és jobban járjon. A gyertyahézagot 0,6 mm–re állítsa be. A gyújtási idő fix, nem állítható.

1. A gyújtógyertya burkolatát csavarja meg, majd húzza ki.
2. A gyújtógyertyát vegye ki a hengerből és dobja ki.
3. Tegyen be egy Champion QCJ-6Y gyújtógyertyát, és egy 19 mm–es csókulccsal húzza meg jól.
4. Tegye vissza a gyújtógyertya burkolatát.

SZERVIZ ÉS BEÁLLÍTÁSOK

A DAMIL CSERÉJE

1. Nyomja meg a vágófej oldalán lévő peckeket, és távolítsa el a burkolatot és az orsót.

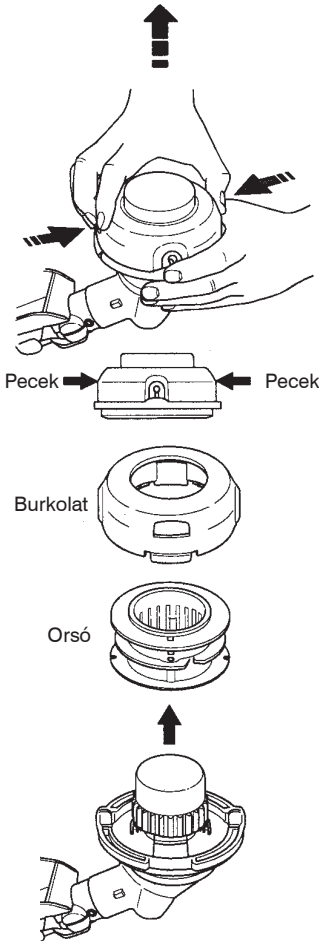

2. Távolítsa el az esetleg megmaradt damilt.
3. Tisztítsa le a szennyeződést és a hulladékokat az összes alkatrésztől. Cserélje ki az orsót, ha az kopott vagy sérült.
4. Cserélje ki egy előre felcsévélte orsóval, vagy cserélje ki 8 méter hosszú, 2 mm átmérőjű damillal.

FIGYELEM! Soha ne használjon huzalt, kötelet, zsineget, stb., melyek letörhetnek és veszélyes lövedékként viselkedhetnek.

5. Amikor új damilt tesz fel a meglévő orsóra, az orsót az alábbi ábrán látható módon tartsa.
6. Hajlítsa be a közepénél a damilt, és illessze a hajlatot az orsó középső peremén lévő horonyba. Ügyeljen arra, hogy a damil a helyére pattanjon a horonyban.

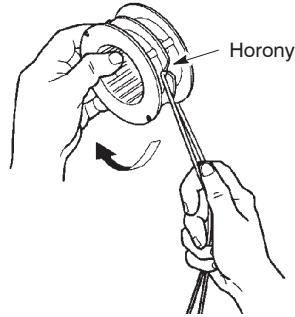

7. Miközben ujjá a damilszálak között van, csévélje a damilszálakat egyenletesen és szorosan az orsóra az óramutató járásával ellentétes irányba.

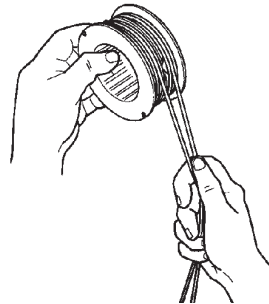

8. Illessze a damilszálakat a vezetőhornyokba.

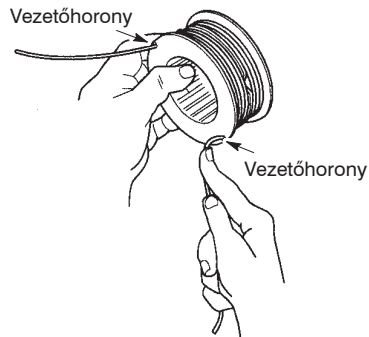

9. Helyezze az orsót a burkolatba.

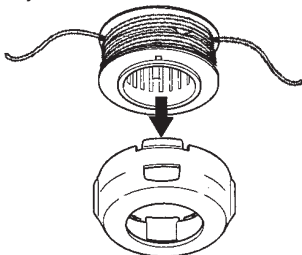

10. A damilok végeit dugja át a burkolat oldalain lévő kivezető lyukakon.

Damilkivezető lyukak

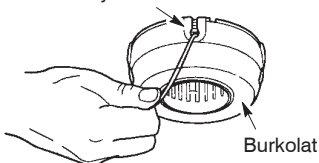

11. Helyezze vissza az orsót és a burkolatot a vágófejre. Nyomja meg, amíg a burkolat a helyére nem pattan.

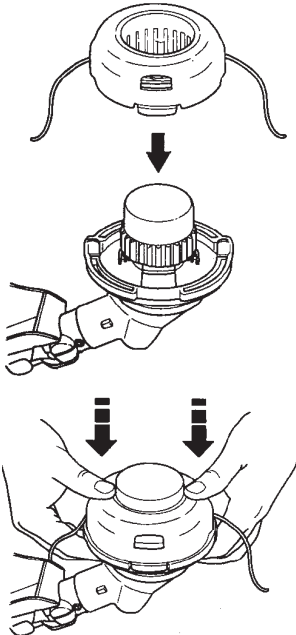

A PORLASZTÓ BEÁLLÍTÁSA

FIGYELEM! Üresjáratú fordulatszám-beállítások végzése közben másokat tartson távol a géptől. A vágófej az eljárás során forog. Viselje védőfelszerelését, és tartsa be az összes biztonsági óvintézkedést.

A porlasztót a gyárban gondosan beállították. Utánállításra akkor lehet szükség, ha a következő tünetek valamelyikét tapasztalja:

- A gázkar kiengedésekor a motor nem jár üresjáratban.

A beállítások elvégzéséhez a gépet támassza alá úgy, hogy a vágótoldalék ne érjen a földhöz és semmilyen tárgyhoz. Ha járó motor mellett végez beállításokat, tartsa kézben a gépet. Minden testrészét tartsa távol a vágótoldaléktól és a kipufogódobtól.

Üresjáratú fordulatszám beállítása

Engedje a motort üresben járni. Állítsa a sebességet, míg el nem éri, hogy a motor ne álljon le (túl alacsony üresjárat).

- Ha a motor leáll vagy lefűlad, a fordulatszám növelése érdekében az üresjárat-szabályozó csavart forgassa az óramutató járásának irányába.
- A motor fordulatszámának csökkentéséhez az üresjárat-szabályozó csavart forgassa az óramutató járásával ellentétes irányba.

MEGJEGYZÉS: Aspen 2T üzemanyag használatakor a motor gyorsulása lassabb lehet.

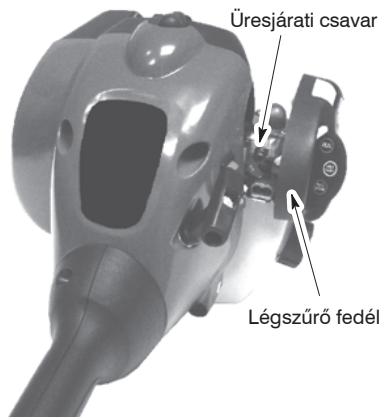

Ha további segítséget igényel, vagy az eljárás elvégzésével kapcsolatban bizonytalan, forduljon hivatalos szervizképviselőhöz.

TÁROLÁS



FIGYELEM! Minden használat után végezze el a következő műveleteket:

- Tárolás vagy szállítás előtt hagyja kihűlni a motort.
- A gépet és az üzemanyagot jól szellőző helyen tárolja, ahol az üzemanyag gőze nem érintkezhet szikrákkal, vagy vízmelegítőkből, villanymotorokból, kapcsolókból, kályhákból, stb. származó nyílt lánggal.
- A gép tárolása vagy szállítása előtt ürítse ki az üzemanyagtartályt.
- A gépet és az üzemanyagot gyermekektől jól elzárva tárolja.
- A készüléket úgy tárolja, hogy minden védőelem a helyén legyen. A készüléket úgy helyezze el, hogy az éles tárgyak ne okozhassanak véletlen sérülést.

IDÉNYJELLEGU TÁROLÁS

Az idény végén, illetve ha legalább 30 napig nem fogja használni, készítse fel a készüléket a tárolásra.

Ha készülékét egy időre elteszi:

- Hosszas tárolás előtt tisztítsa meg a teljes készüléket.
- Tiszta, száraz területen tárolja.
- A külső fém felületeket enyhén olajozza meg.

MOTOR

- Vegye ki a gyújtógyertyát, és a gyertya nyílásán keresztül töltsön be 1 teáskanál 40:1 arányú, kétütemű (léghűtéses) motorhoz való olajat. Az olaj elosztatása céljából lassan húzza meg 8–10-szer a berántókötelet.
- A gyújtógyertyát cserélje ki egy új, ajánlott típusú és hotartományú gyertyára.
- Tisztítsa meg a légszűrőt.
- Vizsgálja át a teljes készüléket, nincsenek-e rajta kilazult csavarok, anyák és csapszegek. Minden sérült, kopott vagy törött alkatrészt cseréljen ki.
- A következő idény kezdetén csak friss és a megfelelő benzin–olaj arány betartásával kevert üzemanyagot használjon.

GYÉB

- Ne tárolja a benzint egyik idénytől a másikig.
- Ha benzinkannája rozsdásodni kezd, cserélje ki.

HIBAELHÁRÍTÁSI TÁBLÁZAT



FIGYELEM! Az alábbiakban javasolt hibaelhárító intézkedések előtt a készüléket mindig állítsa le és húzza ki a gyújtógyertya vezetékét, kivéve, ha az intézkedés csak a készülék működése közben végezhető el.

HIBA	OK	INTÉZKEDÉS
A motor nem indul.	<ol style="list-style-type: none"> 1. A BE/KI kapcsoló KI állásban van. 2. A motor befulladt. 3. Az üzemanyagtartály üres. 4. A gyújtógyertya nem gyújt. 5. Az üzemanyag nem jut el a porlasztóhoz. 6. Be kell állítani a porlasztót. 	<ol style="list-style-type: none"> 1. A BE/KI kapcsolót állítsa BE állásba. 2. Lásd a Kezelés c. fejezet "Befulladt motor indítása" c. részét. 3. Töltse fel a tartályt megfelelő üzemanyag –keverékkel. 4. Szereljen be új gyújtógyertyát. 5. Ellenőrizze, nem piszkos – e a benzinszűrő; cserélje ki. Ellenőrizze, hogy a benzinvezeték nem tört vagy repedt – e meg; javítsa meg vagy cserélje ki. 6. Forduljon hivatalos szervizhez.
A motor nem jár megfelelően üresjárásban.	<ol style="list-style-type: none"> 1. Be kell állítani a porlasztót. 2. Kopott főtengely – tömitések. 3. Kicsi a kompresszió. 	<ol style="list-style-type: none"> 1. Lásd: "A porlasztó beállítása" a Szerviz és beállítások c. fejezetben. 2. Forduljon hivatalos szervizhez. 3. Forduljon hivatalos szervizhez.
A motor nem gyorsul, elégtelen a teljesítménye vagy terhelés alatt leáll.	<ol style="list-style-type: none"> 1. A légszűrő piszkos. 2. A gyújtógyertya piszkos vagy elzáródott. 3. Be kell állítani a porlasztót. 4. A kipufogódob kivezető szűrőjén szénréteg rakódott le. 5. Kicsi a kompresszió. 	<ol style="list-style-type: none"> 1. Tisztítsa meg vagy cserélje ki a légszűrőt. 2. Tisztítsa meg vagy cserélje ki a gyújtógyertyát és állítsa be újra a hézagot. 3. Forduljon hivatalos szervizhez. 4. Forduljon hivatalos szervizhez. 5. Forduljon hivatalos szervizhez.
A motor túlzottan füstöl.	<ol style="list-style-type: none"> 1. A szivató részleges működésben van. 2. Nem jó az üzemanyag – keverék. 3. A légszűrő piszkos. 4. Be kell állítani a porlasztót. 	<ol style="list-style-type: none"> 1. Állítsa be a szivatót. 2. Eressze le és töltse újra az üzemanyagtartályt megfelelő keverékkel. 3. Tisztítsa meg vagy cserélje ki a légszűrőt. 4. Forduljon hivatalos szervizhez.
A lánc felforrósodik.	<ol style="list-style-type: none"> 1. Nem jó az üzemanyag – keverék. 2. Nem megfelelő gyújtógyertya. 3. Be kell állítani a porlasztót. 4. A kipufogódob kivezető szűrőjén szénréteg rakódott le. 	<ol style="list-style-type: none"> 1. Eressze le és töltse újra az üzemanyag tartályt megfelelő keverékkel. 2. Cserélje le megfelelő gyújtógyertyára. 3. Forduljon hivatalos szervizhez. 4. Forduljon hivatalos szervizhez.

MEGFELELŐSÉGI NYILATKOZAT

EK megfelelőségi nyilatkozat

Kibocsátó megnevezése: Husqvarna AB, SE-561 82 Huskvarna, Svédország (Tel.: +46-36-146500)

A **Husqvarna AB** kizárólagos felelősséget visel a LT25NCOP fűnyíró és/vagy bozótívágó platform(ok)ért, amely(ek) a TRIMMAC modell(ek)e)t képviselik a 2013 sorozatszámától kezdődően. A platformszám és a modellszám jól láthatóan fel van tüntetve sima szövegként a típustáblán az évvel és az azt követő sorozatszámmal együtt.

A nyilatkozat fentebb ismertetett tárgya összhangban a Tanács irányelveinek követelményeivel:

2006/42/EK	„a gépekről”	2004. május 17.
2004/108/EK	„az elektromágneses kompatibilitásról”	2004. december 15.
2000/14/EK	„a környezetbe történő zajkibocsátásról”	2000. május 08.

Az V. melléklettel összhangban a deklarált hangértékek fel vannak tüntetve a felhasználói kézikönyv műszaki adatlapján.

A következő szabványok kerültek alkalmazásra:

EN ISO 12100:2010, EN ISO 11806-1:2011, CISPR 12:2007, ISO 14982:2009

Bejelentett szervezet: TÜV Rheinland LGA Products GmbH
Bejelentett szervezet gépek esetén (0197 sz. alatt bejelentve)
Tillystraße 2 - 90431 Nürnberg, Németország

A TÜV Rheinland N.A. önkéntes típusvizsgálatot hajtott végre a Husqvarna AB megbízásából, kiadva a AK72133347.01 - típusvizsgálati tanúsítványt. Ez az önkéntes típusvizsgálati tanúsítvány vonatkozik az összes gyártási helyszínre és származási országra, amint az a terméken fel van tüntetve. A szállított fűnyíró és/vagy bozótívágó megfelel az EK típusú bevizsgálási eljárásom keresztül mintának.

Aláírva a következő nevében: Husqvarna AB, Huskvarna, Svédország, 01-10-2013



Ronnie E. Goldman, Műszaki igazgató (Meghatalmazott képviselő és a műszaki dokumentációért felelős személy)

MŰSZAKI ADATOK

MODELL: TRIMMAC (LT25NCOP)

MOTOR

Löketterfogát, cm ³	25
Maximális motorteljesítménynél, fordulat/perc	8000
Az orsó maximális forgási gyakorisága, fordulat/perc	10000
Motor fordulatszám az orsó maximális ajánlott forgási gyakoriságánál, fordulat/perc	10000
Ajánlott üresjárat fordulat/szám, fordulat/perc	4000
Maximális motorteljesítmény, ISO 8893 szerint mérve, kW	0,6
Katalizátoros hangtompító	Igen

GYÚJTÁSRENDSZER

Gyújtógyertya	Champion QJ-6Y
Elektródátávolság, mm	0,6

ÜZEMANYAG – ÉS OLAJJOZÁSI RENDSZER

Üzemanyag – tartály kapacitása, cm ³	340
Üzemanyag – fogyasztás maximális motorteljesítménynél, ISO 8893 szerint mérve, g/h	407
EIÓírt üzemanyag – fogyasztás maximális motorteljesítménynél, ISO 8893 szerint mérve, g/kWh	768

SÚLY

Vágótoldalék és védőlap nélkül, üres tankkal, kg	3,9
--	-----

ZAJKIBOCSÁTÁS

(lásd Megj. 1)

Zajsint, mért, dB(A)	109
Zajsint, garantált L _{WA} dB(A)	115

ZAJSZINTEK

(lásd Megj. 2)

A kezelő hallószervére gyakorolt, a EN ISO 11806 és az ISO 22868 szerint mért ekvivalens hangnyomásszint, dB(A)

Nyírófejjel ellátva (eredeti)	100
-------------------------------	-----

REZGÉSSZINTEK

(lásd Megj. 3)

Az EN ISO 11806 és az ISO 22867 szerint mért ekvivalens rezgésszintek (a_{h_v,eq}) a fogantyúban, m/s²

Nyírófejjel ellátva (eredeti), bal/jobbs	8,9/7,5
--	---------

1. sz. megjegyzés: A környezet zajszennyezése zajteljesítményszintként (L_{WA}) mérve a 2000/14/EG EKG – direktíva szerint. A gép jelentésben szereplő hangteljesítményszintjét a legmagasabb szintet produkáló eredeti vágófelszereléssel mérték. A garantált és a mért hangteljesítmény közötti különbségnek az az oka, hogy a garantált hangteljesítmény tartalmazza a mérési eredményben lévő ingadozást és az azonos modellű gépek közti eltéréseket is a 2000/14/EK jelű irányelv értelmében.

2. sz. megjegyzés: A gép ekvivalens hangnyomásszintjére vonatkozó jelentési adatok az 1 dB(A) tipikus statisztikus ingadozásával (szórásával) rendelkeznek.

3. sz. megjegyzés: Az ekvivalens rezgésszintre vonatkozó megküldött adatok az 1 m/s² tipikus statisztikus ingadozásával (szórásával) rendelkeznek.

Modell TRIMMAC (5/16 jobbs befogótengely menet)		
Jóváhagyott tartozékok	Típus	A vágófelszerelés védelme, Cikkszám
Nyírófej	TNG7 (∅ 2 mm-es damil)	537419223 / 530096229

IDENTYFIKACJA (CO JEST CO?)

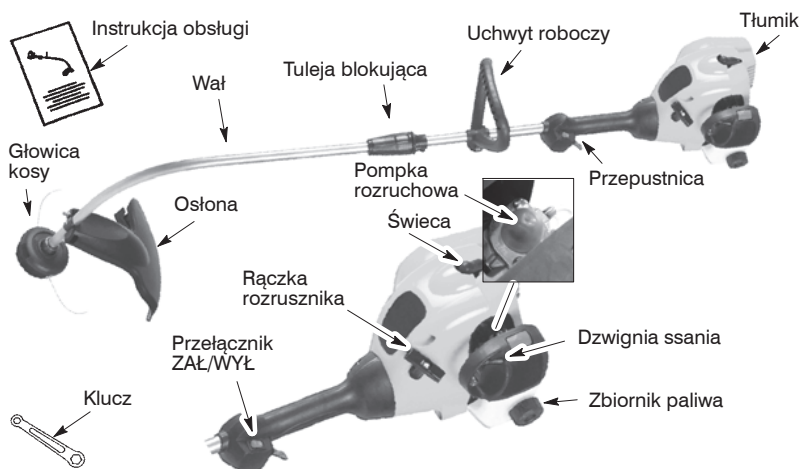

OZNACZENIA SYMBOLI

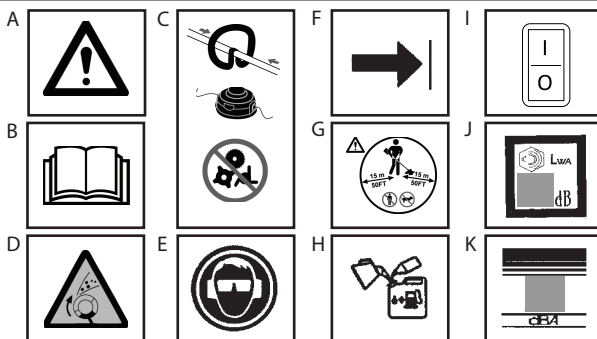

- A. **OSTRZEŻENIE!** Kosa może być niebezpieczna! Nieostrożne lub nieodpowiednie użycie może prowadzić do poważnych, a nawet śmiertelnych obrażeń ciała.
- B. Przed przystąpieniem do eksploatacji kosi należy dokładnie zapoznać się z niniejszą instrukcją.
- C. Z tym uchwytem można stosować wyłącznie głowicę koszącą. Do urządzenia nigdy nie wolno montować noży tnących lub urządzeń miłocących.
- D. **OSTRZEŻENIE!** Podczas pracy, żyłka może powodować dynamiczne wyrzucanie przedmiotów. Może to spowodować obrażenia oczu lub innych części ciała. Należy zawsze stosować środki ochrony wzroku.
- E. Podczas pracy należy zawsze stosować:
Środki ochrony słuchu
Okulary ochronne lub przesłone na oczy
- F. Uchwyt roboczy należy umieścić poniżej strzałki.
- G. Należy zwrócić uwagę, aby nikt nie znajdował się podczas pracy kosiarki w promieniu 15 metrów. Wymóg ten ma również zastosowanie w przypadku, gdy kilku operatorów pracuje w tym samym miejscu.
- H. Jako paliwo należy stosować benzynę bezołowiową lub wysokiej jakości benzynę z zawartością ołowiu wymieszaną z olejem silnikowym w proporcji 2,5%.
- I. Przełącznik ZAŁ/WYŁ silnika.
- J. Poziom mocy akustycznej (zgodnie z Dyrektywy 2000/14/EC)
- K. Ciśnienie akustyczne w odległości 7,5 metra

ZASADY BEZPIECZEŃSTWA

⚠ OSTRZEŻENIE: Aby ograniczyć ryzyko pożaru i poważnych obrażeń ciała, w czasie stosowania sprzętu ogrodniczego należy stosować się do podstawowych zasad bezpieczeństwa. Należy zapoznać się ze wszystkimi poleceniami i stosować się do nich.

Głowica napędowa może być niebezpieczna! Operator powinien stosować się do instrukcji i ostrzeżeń znajdujących się na kosie oraz w instrukcji obsługi. Przed przystąpieniem do pracy należy zapoznać się z instrukcją! Należy dobrze poznać zasady pracy i obsługi urządzenia. Kosę mogą obsługiwać wyłącznie osoby, które zapoznały się i rozumieją polecenia i ostrzeżenia umieszczone na kosie oraz te znajdujące się w instrukcji obsługi. Zabronione jest używanie kosy przez dzieci.

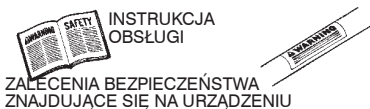

⚠ UWAGA: Do kosy nie wolno montować noży tnących, drutu lub urządzeń młotących. Kosa przeznaczona jest wyłącznie do użytku z żyłką tnącą. Dołączanie innych akcesoriów lub końcówek zwiększa ryzyko doznania obrażeń.



⚠ OSTRZEŻENIE: Żyłka powoduje nagłe wyrzucanie obiektów spod kosy. Może to spowodować uszkodzenie wzroku lub obrażenia operatora lub innych osób. Stosować okulary ochronne oraz spodnie ochronne. Obracająca się żyłka nie może dotykać części ciała.



Dzieci, osoby postronne oraz zwierzęta powinny znajdować się co najmniej 15 metrów od pracującej kosy. Jeśli podejść bliżej, należy natychmiast przerwać pracę.

W przypadku wystąpienia sytuacji, które nie zostały opisane w niniejszej instrukcji obsługi, należy kierować się zdrowym rozsądkiem. Jeśli potrzebna jest pomoc, należy skontaktować się z autoryzowanym punktem serwisowym.

BEZPIECZEŃSTWO OPERATORA

⚠ OSTRZEŻENIE: Podczas pracy urządzenie niniejsze wytwarza pole elektromagnetyczne. W pewnych okolicznościach pole to może zakłócać pracę aktywnych lub pasywnych implantów medycznych. Przed przystąpieniem do pracy z maszyną w celu ograniczenia ryzyka poważnych lub śmiertelnych obrażeń, osoby posiadające implanty medyczne powinny skonsultować się z lekarzem oraz ich producentem.

- Należy być odpowiednio ubranym. Podczas pracy i konserwacji kosy należy zawsze stosować okulary ochronne lub podobne środki ochrony wzroku (o okularach ochronnych należy zapytać sprzedawcę). Środki ochrony wzroku powinny nosić oznaczenie Z87.
- W przypadku pracy w zakurzonych warunkach należy zawsze stosować maskę na twarz lub maskę przeciwpyłową.
- Należy zawsze stosować mocne, długie spodnie, długie rękawy, obuwie robocze oraz rękawice. Zaleca się stosowanie osłon na nogi.
- Należy zawsze nosić odpowiednie obuwie robocze. Nie wolno pracować bez obuwia lub w sandałach. Nie należy zbliżać się do wirującej żyłki.
- Długie włosy należy spiąć powyżej ramion. Upiąć lub zdjąć luźne części ubrań lub ubrania z luźno zwisającymi paskami, frędzlami, itp. Mogą się one dostać w ruchome części kosy.
- Ubranie robocze w pełni zakrywające ciało zabezpiecza operatora przed odłamkami i fragmentami toksycznych roślin, które są wyrzucane przez obracającą się żyłkę.
- W czasie pracy należy zachować ostrożność i przezorność. Kosy nie należy obsługiwać w stanie zmęczenia, choroby, zdenerwowania lub po spożyciu alkoholu, narkotyków lub leków. Należy zwracać uwagę na to, co się robi i kierować się zdrowym rozsądkiem.
- Należy stosować środki ochrony słuchu.
- Tłumik z katalizatorem jest bardzo gorący zarówno podczas pracy, jak i zaraz po jej ukończeniu. Dotyczy to również pracy na biegu jałowym. Dotknięcie może spowodować oparzenie skóry. Należy pamiętać o zagrożeniu pożarowym!
- Kosy nigdy nie należy uruchamiać ani obsługiwać w zamkniętych pomieszczeniach lub budynkach. Wdychanie spalin może spowodować śmiertelne zacczadzenie.
- Rączki nie powinny być zabrudzone olejem lub paliwem.

BEZPIECZNA EKSPLOATACJA KOSY / KONSERWACJA

- Przed przystąpieniem do serwisowania kosy należy odłączyć świecę zapłonową (za wyjątkiem regulacji gaźnika).

- Przed każdym użyciem należy sprawdzić, czy kosa nie jest uszkodzona lub czy nie poluzowały się części. Przed przystąpieniem do pracy należy sprawdzić szczelność układu paliwowego i, jeśli to konieczne, naprawić go. Urządzenie należy utrzymywać w stanie sprawności.
- Przed przystąpieniem do pracy należy wymienić odłamane, pęknięte lub w inny sposób uszkodzone części głowicy.
- Urządzenie należy konserwować zgodnie z opisywanymi procedurami. Żyłka tnąca powinna mieć odpowiednią długość.
- Należy stosować tylko żyłkę o średnicy 2 mm. Nie wolno używać przewodów drucianych, lin lub strun, itp.
- Przed rozpoczęciem pracy należy zamocować osłonę. Stosować tylko zalecanego typu głowicę kosi; należy sprawdzić, czy jest ona odpowiednio i solidnie zamocowana.
- Sprawdzić, czy kosa jest prawidłowo złożona zgodnie z zaleceniami w niniejszej instrukcji.
- Podczas regulacji gaźnika należy podeprzeć dolną część kosi tak, aby zapobiec stykaniu się żyłki z obiektami obcymi.
- Podczas regulacji gaźnika do urządzenia nie powinny zbliżać się inne osoby.
- Należy stosować wyłącznie zalecane akcesoria i części zamienne.
- Kosa powinna być serwisowana i konserwowana w autoryzowanym punkcie (za wyjątkiem czynności konserwacyjnych, które wymieniono w niniejszej instrukcji).

BEZPIECZNE OBCHODZENIE SIĘ Z PALIWEM

- Paliwo należy mieszać i dolewać na otwartym powietrzu.
- Należy trzymać się z dala od źródeł iskier lub ognia.
- Do przechowywania paliwa należy stosować atestowany kanister.
- W pobliży kosi lub miejsca przechowywania paliwa zabrania się palić.
- Należy unikać rozlewania paliwa lub oleju. Należy wytrzeć rozlane paliwo.
- Przed uruchomieniem silnika, odejść na odległość co najmniej 3 metrów od miejsca tankowania.
- Przed zdjęciem korka zbiornika paliwa należy wyłączyć silnik i zaczekać aż ostygnie.
- Benzynę należy przechowywać w kanistrze nadającym się dla cieczy łatwopalnych.

ZASADY BEZPIECZEŃSTWA PODCZAS KOSZENIA

⚠ OSTRZEŻENIE: Przed rozpoczęciem koszenia należy skontrolować miejsce pracy. Należy usunąć obiekty (kamienie, kawałki szkła, gwoździe, fragmenty drutu, itp.), które mogą być wyrzucone przez żyłkę, lub które mogą się w nią zaplątać. Twarde przedmioty mogą uszkodzić głowicę

kosi i mogą być wyrzucone w powietrze prowadząc do poważnych obrażeń ciała.

- Kosę należy stosować wyłącznie do podkaszania, podcinania korzeni, koszenia właściwego i zamiatania. Nie należy jej stosować do podkaszania, przycinania gałęzi lub strzyżenia żywoptotu.
- Należy stawiać stabilne kroki i nie tracić równowagi. Kosi nie należy używać trzymając jej na wyciągniętych rękach.
- Należy uważać, aby nie dotykać częściami ciała tłumika i obracającej się żyłki. Silnik powinien znajdować się poniżej poziomu bioder. Gorący tłumik może spowodować poważne oparzenia.
- Kosić ruchem z prawej do lewej. Koszenie po lewej stronie osłony pozwala odrzucać ścinki z dala od operatora.
- Pracować tylko w czasie dnia lub przy sztucznym oświetleniu.
- Kosę należy używać tylko do zastosowań opisanych w niniejszej instrukcji obsługi.

TRANSPORT I PRZECHOWYWANIE

- Przed przewożeniem w samochodzie lub przechowywaniem kosi należy wyłączyć silnik, zaczekać aż ostygnie oraz odpowiednio zabezpieczyć urządzenie.
- Przed przechowywaniem lub transportem urządzenia należy opróżnić zbiornik paliwa. W tym celu należy uruchomić kosę i poczekać, aż sama zgaśnie.
- Urządzenie oraz paliwo należy przechowywać w miejscach, gdzie nie istnieje ryzyko kontaktu oparów paliwa z iskrami lub płomieniem w podgrzewaczach wody, silnikach elektrycznych, przełącznikach, piecach, itp.
- Kosę należy przechowywać tak, aby ogranicznik długości żyłki nie stanowił przypadkowego zagrożenia. Urządzenie można zawiesić za wał.
- Urządzenie należy przechowywać z dala od dzieci.
- Na czas transportu maszynę należy zabezpieczyć.

WAŻNA UWAGA: Narażenie na wibracje poprzez długotrwałe stosowanie benzynowych narzędzi ręcznych może powodować uszkodzenie naczyń krwionośnych lub nerwów w palcach, dłoniach i stawach u osób szczególnie narażonych na wady układu krążenia lub opuchlizny. Dłuższa praca w warunkach niskiej temperatury może spowodować uszkodzenia naczyń krwionośnych również u osób zdrowych. Jeśli pojawią się symptomy takie jak odrętwienie, ból, osłabienie, przebarwienia lub zmiany skóry, brak czucia w palcach, dłoniach lub stawach należy przerwać pracę i skonsultować się z lekarzem. System antywibracyjny nie gwarantuje, że wyżej wymienione problemy nie będą występowały. Użytkownicy, którzy regularnie używają narzędzi ręcznych z napędem mechanicznym muszą kontrolować stan zdrowia oraz stan stosowanych przez nich narzędzi.

MONTAŻ

OSTRZEŻENIE: Sprawdzić, czy kosa jest prawidłowo złożona i czy wszystkie elementy mocujące są odpowiednio zamocowane.

Sprawdzić, czy części urządzenia nie są uszkodzone. Zabrania się stosowania uszkodzonych części.

Stukanie filtra paliwa gdy zbiornik paliwa jest pusty jest zachowaniem normalnym.

Pozostałość paliwa lub oleju na tłumiku jest zjawiskiem normalnym i jest spowodowana regulacją gaźnika oraz próbami fabrycznymi.

MONTAŻ WAŁU

PRZESTROGA: Podczas montażu wału należy ułożyć urządzenie stabilnie na płaskiej powierzchni.

1. Wyrownąć rowki na wale górnym i dolnym.



2. Popychać razem oba wały, dopóki wał dolny nie wsunie się całkowicie w wał górny (wały zaskoczą na miejscu i zablokują się).



3. Wsunąć dolną tuleję blokującą na górną tuleję blokującą i dokręcić ją, obracając je w kierunku zgodnym z ruchem wskazówek zegara.



UWAGA: Jeżeli zmontowane tuleje blokujące nie zostaną dokręcone, wały nie będą całkowicie osadzone na miejscu.

REGULACJA UCHWYTU

OSTRZEŻENIE: W trakcie regulacji uchwytu roboczego należy zwrócić uwagę, aby znajdował się on ponad tuleją blokującą i poniżej znaku lub oznaczenia na wale.

1. Poluzować nakrętkę motylkową na uchwycie.
2. Wyprostować uchwyt na wale, a następnie dokręcić nakrętkę motylkową.

MONTAŻ OSŁONY

OSTRZEŻENIE: Osłona musi być odpowiednio zamocowana. Osłona stanowi częściowe zabezpieczenie przed zagrożeniem ze strony obiektów wyrzucanych w kierunku operatora i innych osób i posiada ogranicznik długości żyłki, który reguluje długość żyłki. Ogranicznik długości żyłki (na spodzie osłony) jest ostry i może być przyczyną obrażeń.

1. Odkręcić nakrętkę z osłony.
2. Włożyć wspornik w szczelinę w osłonie.
3. Włożyć osłonę, aż śruba przejdzie przez otwór we wsporniku.
4. Nałożyć nakrętkę i mocno dokręcić ją kluczem (dostarczony w komplecie).

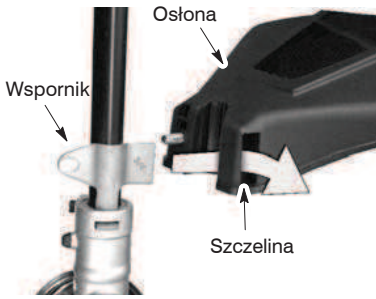

EKSPLOATACJA

⚠️ OSTRZEŻENIE: Przed rozpoczęciem pracy należy zapoznać się z informacjami dotyczącymi bezpiecznego obchodzenia się z paliwem w części dotyczącej zasad bezpieczeństwa. Zabrania się tankowania urządzenia jeśli zasady bezpieczeństwa nie są zrozumiałe. Należy skontaktować się z autoryzowanym punktem handlowo-serwisowym.

TANKOWANIE

⚠️ OSTRZEŻENIE: Należy powoli odkręcić korek zbiornika paliwa i uzupełnić paliwo.

Silnik pracuje na paliwie bezołowiowym. Przed przystąpieniem do pracy, paliwo należy wymieszać z wysokiej jakości olejem silnikowym do silników dwusuwowych chłodzonych powietrzem (w proporcjach 40:1). Proporcję taką (40:1) uzyskuje się poprzez zmieszanie 0,125 litra oleju z 5 litrami benzyny bezołowiowej. **NIE WOLNO STOSOWAĆ** oleju do silników samochodowych lub oleju do silników łodzi. Oleje takie spowodują uszkodzenie silnika. Podczas mieszania należy zastosować się do instrukcji znajdujących się na zbiorniku paliwa. Po dodaniu oleju do paliwa należy wstrząsnąć kanistrem, aby zapewnić odpowiednie wymieszanie mieszanki. Przed tankowaniem należy zawsze zapoznać się z zaleceniami bezpieczeństwa dotyczącymi paliwa.

OSTRZEŻENIE: Nigdy nie stosować czystej benzyny (bez dodania oleju). Spowoduje to stałe uszkodzenie silnika.

WYMAGANIA DOTYCZĄCE PALIWA

Stosować wysokiej jakości benzynę bezołowiową. Najniższa zalecana grupa oktanowa wynosi 90 (RON).

WAŻNE

Zastosowanie mieszanki paliwa z alkoholem (powyżej 10% zawartości alkoholu w mieszance) może znacznie ograniczyć sprawność i żywotność silnika.

⚠️ OSTRZEŻENIE: Zastosowanie nieprawidłowego paliwa i/lub środków smarnych powoduje następujące problemy: nieprawidłowe działanie sprzęgła, przegrzewanie silnika, powstawanie korków parowych, utratę mocy, problemy ze smarowaniem, pogorszenie stanu przewodów paliwa, uszczelek i wewnętrznych elementów gaźnika, itp. Mieszanki paliwa z alkoholem powodują dużą absorpcję wilgoci do mieszanki paliwowo-olejowej, co prowadzi do separacji paliwa i oleju.

WYŁĄCZANIE KOSY

- Aby wyłączyć silnik, ustawić przełącznik ZAŁ/WYŁ w położeniu WYŁ.

URUCHAMIANIE URZĄDZENIA

⚠️ OSTRZEŻENIE: Podczas uruchamiania silnika, głowica kosi obraca się. Nie dotykać tłumika. Gorący tłumik może spowodować poważne oparzenia.

ROZRUCH ZIMNEGO SILNIKA (lub ciepłego silnika po spaleniu całego paliwa)



1. Położyć urządzenie na płaskiej powierzchni.
2. Ustawić przełącznik ZAŁ/WYŁ w położeniu ZAŁ.

3. Powoli nacisnąć 6 razy pompkę rozruchową.
4. Dźwignię ssania ustawić w położeniu **MAKSYMALNE SSANIE**.
5. W trakcie wykonywania pozostałych czynności spust powinien być wciśnięty.

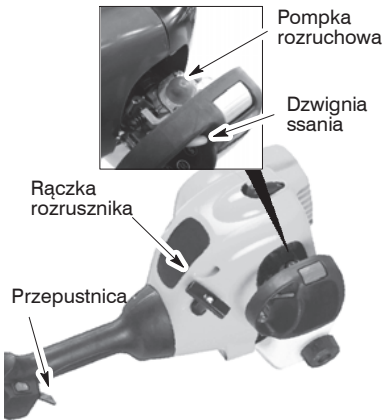

6. Mocno pociągać linkę rozrusznika dopóki silnik nie wyda dźwięku jakby miał zaskoczyć (nie pociągać więcej niż 6 razy).
7. Jeśli dźwięk silnika będzie wskazywał, że silnik zaskoczy, ustawić dźwignię ssania w położeniu **ŚREDNIE SSANIE**.
8. Energicznie pociągać linkę rozrusznika aż do uruchomienia silnika (ale nie więcej niż 6 razy). Jeśli silnik nie zaskoczy po 6 pociągnięciach (w ustawieniu **ŚREDNIE SSANIE**), ustawić dźwignię ssania do położenia **MAKSYMALNE SSANIE** oraz 6 razy nacisnąć pompkę rozruchową. Wcisnąć i przytrzymać spust przepustnicy oraz pociągnąć linkę rozrusznika 2 razy. Ustawić dźwignię ssania w położeniu **ŚREDNIE SSANIE** i pociągać linkę rozrusznika aż silnik zaskoczy (ale nie więcej niż 6 razy).

UWAGA: Jeśli mimo to nie da się uruchomić silnika, jest on prawdopodobnie zalany. Przejść do **URUCHOMIENIA ZALANEGO SILNIKA**.

9. Po uruchomieniu silnika, pozwolić, aby silnik pracował przez 10 sekund, a następnie ustawić dźwignię ssania w położeniu **SSANIE WYŁĄCZONE (RUN)**. Przed zwolnieniem spustu przepustnicy poczekać do 60 sekund na **SSANIU WYŁĄCZONYM (RUN)**. **UWAGA:** Jeśli silnik gaśnie, gdy dźwignia ssania jest w położeniu **SSANIE WYŁĄCZONE (RUN)**, ustawić dźwignię ssania w położeniu **ŚREDNIE SSANIE** i pociągać za linkę, aż silnik zacznie pracować, (ale nie więcej niż 6 razy).

ROZRUCH CIEPŁEGO SILNIKA

1. Ustawić przełącznik **ZAŁ/WYŁ** w położeniu **ZAŁ**.

2. Ustawić dźwignię ssania w położeniu **ŚREDNIE SSANIE**.
3. Wcisnąć i przytrzymać spust przepustnicy. Przytrzymać wciśnięty spust przepustnicy, aż silnik zacznie stabilnie pracować.
4. Energicznie pociągać linkę rozrusznika, aż silnik zacznie pracować (ale nie więcej niż 5 razy).
5. Pozwolić, aby silnik pracował przez 15 sekund, a następnie ustawić dźwignię ssania w położeniu **SSANIE WYŁĄCZONE (RUN)**.

UWAGA: Jeśli mimo to nie da się uruchomić silnika, dodatkowo pociągnąć linkę rozrusznika 5 razy. Jeśli wciąż nie da się uruchomić silnika, jest on prawdopodobnie zalany.

ROZRUCH ZALANEGO SILNIKA

Zalany silnik można uruchomić poprzez ustawienie dźwigni ssania w położeniu **SSANIE WYŁĄCZONE (RUN)**, a następnie poprzez pociąganie linki rozrusznika tak, aby oczyścić silnik z nadmiaru paliwa. Rozruch może wymagać wielokrotnego pociągania linki rozrusznika (w zależności od stopnia zalania silnika). Jeśli mimo to nie da się uruchomić silnika, należy zastosować się do zaleceń przedstawionych w rozdziale **USUWANIE USTEREK**.

INSTRUKCJA OBSŁUGI

POZYCJA ROBOCZA

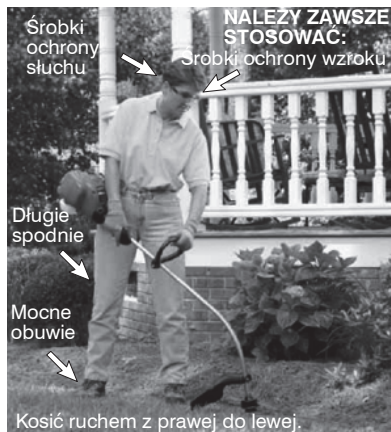

OSTRZEŻENIE: Należy zawsze stosować środki ochrony wzroku oraz słuchu. Zabrania się opierania się o głowicę kosi. Kamienie lub odpady mogą odbić się rykoszetem lub w inny sposób spowodować obrażenia ciała lub uszkodzenie wzroku. Silnik nie powinien pracować na wyższych obrotach niż to konieczne. Żyłka skutecznie tnie, jeśli silnik pracuje na częściowo otwartej przepustnicy. Przy niższych obrotach, silnik pracuje mniej hałaśliwie i odczuwalne są mniejsze wi-

bracie. Żyłka wytrzyma dłużej i będzie mniej narażona na "włapienie się" w szpulę.

W czasie przerw w pracy, należy zawsze zwolnić spust przepustnicy i poczekać, aż silnik przejdzie w tryb pracy jałowej.

Wyłączenie silnika:

- Zwolnić spust przepustnicy,
- Ustawić przełącznik ZAŁ/WYŁ w położeniu WYŁ.

WYSUWANIE SIĘ ŻYŁKI

Żyłka wysuwa się ok. 5 cm za każdym razem, gdy spód głowicy kosi dotknie podłoża przy pracy silnika na pełnych obrotach. Optymalną długością żyłki jest długość regulowana przez ogranicznik długości żyłki. W czasie pracy, osłona powinna zawsze znajdować się na swoim miejscu.

OSTRZEŻENIE: Należy stosować wyłącznie żyłkę o średnicy 2 mm. Żyłka o innej średnicy i kształcie nie będzie się odpowiednio wysuwała, co prowadzi do nieprawidłowego działania głowicy koszącej lub może spowodować poważne obrażenia ciała. Nie należy stosować innych materiałów takich jak kable, drut, sznurek, itp. Fragmenty drutu mogą odłamać się podczas koszenia i mogą zostać wyrzucone w powietrze powodując poważne obrażenia ciała.

METODY KOSZENIA

OSTRZEŻENIE: Należy pracować na minimalnych obrotach i uważać podczas koszenia wokół twardych obiektów (kamienie, żwir, słupki ogrodzeniowe, itp.) – mogą one uszkodzić głowicę kosi, zaplątać się w żyłkę lub, gdy wyrzucone w powietrze, mogą stanowić poważne zagrożenie.

- Elementem tnącym jest końcówka żyłki. Najlepsze wyniki koszenia oraz oszczędność żyłki osiąga się kosząc końcówką częścią żyłki. Na rysunku poniżej pokazano prawidłowy i nieprawidłowy sposób koszenia.

Elementem tnącym jest końcówka żyłki.



Prawidłowy

Cięcie całym odcinkiem żyłki.



Nieprawidłowy

- Żyłka łatwo usuwa trawę i chwasty z miejsc okalających mury, płoty, drzewa i klomby kwiatowe, ale może jednocześnie uszkodzić delikatną korę drzew lub krzewów oraz spowodować zarysowania na powierzchni płotu.
- W trakcie podkaszania lub podcinania korzeni, aby zminimalizować zużycie żyłki oraz zapewnić minimalne zużycie głowicy, prac nie należy wykonywać na maksymalnych obrotach. Szczególnie dotyczy to:
 - Pracy na łatwym do koszeniu podłożu.

- Pracy w pobliżu obiektów, wokół których może zawijać się żyłka (takich jak: małe słupki, drzewa lub siatki ogrodzeniowe).
- W czasie koszenia właściwego lub zamiatania, aby uzyskać pożądaną efektywność, urządzenie powinno pracować na pełnych obrotach.

PODKASZANIE – Prowadzić spód głowicy kosi około 8 cm nad poziomem podłoża i pod pewnym kątem. Tylko końcówka żyłki powinna stykać się z koszoną trawą. Nie należy na siłę wprowadzać żyłki tnącej w koszoną trawę.

Podkaszanie

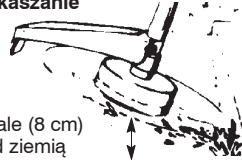

3 cale (8 cm)
nad ziemią

PODCINANIE KORZENI – Podcinanie korzeni pozwala na usunięcie niepożądanych roślin. Prowadzić spód głowicy kosi około 8 cm nad poziomem podłoża i pod pewnym kątem. Końcówka żyłki może dotykać podłoża wokół drzew, słupów, pomników, itp. Ta technika zwiększa zużycie żyłki.

Podcinanie korzeni



KOSZENIE WŁAŚCIWE – Kosiarka idealnie nadaje się do wykonywania koszenia właściwego w miejscach, do których nie mają dostępu konwencjonalne kosiarki kołowe. W czasie koszenia, żyłka powinna obracać się w płaszczyźnie równoległej do podłoża. Należy unikać dociskania głowicy do podłoża – może to spowodować wyrwanie trawy oraz uszkodzenie urządzenia.

Koszenie właściwe



ZAMIATANIE – Podmuch powietrza spowodowany przez obracającą się żyłkę może służyć do szybkiego i łatwego zamiatania. Żyłka powinna obracać się w płaszczyźnie równoległej do zamiatanej powierzchni. Kosę należy prowadzić ruchem z lewej do prawej i odwrotnie.

Zamiatanie

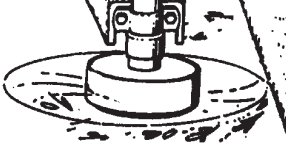

OSTRZEŻENIE: Przed przystąpieniem do serwisowania kosi należy odłączyć świecę zapłonową (za wyjątkiem regulacji gaźnika).

KONTROLA ZAMOCOWANIA ELEMENTÓW MOCUJĄCYCH I CZĘŚCI URZĄDZENIA

- Kapturek świecy zapłonowej
- Filtr powietrza
- Śruby pokrywy
- Śruba uchwyty roboczego
- Osłona przeciwywrzutowa

KONTROLA USZKODZEŃ LUB ZUŻYTYCH CZĘŚCI

W celu wymiany zniszczonych lub zużytych części należy skontaktować się z autoryzowanym punktem handlowo-serwisowym.

- Przełącznik ZAŁ/WYŁ – Sprawdzić, czy przełącznik ZAŁ/WYŁ działa prawidłowo – w tym celu ustawić go w położeniu WYŁ. Sprawdzić, czy powoduje to wyłączenie silnika; następnie ponownie uruchomić silnik i kontynuować pracę.
- Zbiornik paliwa – W przypadku zauważenia nieszczelności lub uszkodzeń zbiornika paliwa należy go wymienić.
- Osłona przeciwywrzutowa – W przypadku zauważenia uszkodzeń osłony przeciwywrzutowej należy przerwać pracę.

KONTROLA CZYSTOŚCI URZĄDZENIA I OZNACZEŃ

- Po każdym użyciu należy sprawdzić, czy nie poluzowały się części urządzenia lub czy nie są one uszkodzone. Kosę oraz oznaczenia należy oczyścić wilgotną szmatką z delikatnym detergentem.
- Wytrzeć urządzenie czystą i suchą szmatką.

CZYSZCZENIE FILTRA POWIETRZA

Zanieczyszczony filtr powietrza pogarsza wydajność silnika i zwiększa zużycie paliwa oraz ilość szkodliwych emisji. Filtr należy czyścić co 5 godzin pracy.

1. Wyczyścić pokrywę oraz miejsce dookoła niej tak, aby, po zdjęciu pokrywy, brud i trociny nie dostały się do komory gaźnika.
2. Zdemontować części jak pokazano na rysunku poniżej.

UWAGA: Aby uniknąć ryzyka powstania pożaru lub powstania szkodliwych oparów, filtra powietrza nie należy czyścić w benzynie lub innych palnych rozpuszczalnikach.

3. Wymyć filtr wodą z mydłem.
4. Zaczekać aż wyschnie.
5. Ponownie zmontować wszystkie części.

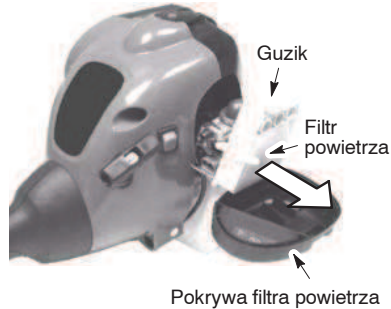

WYMIANA ŚWIECY ZAPŁONOWEJ

Świecę zapłonową należy wymieniać co rok. Zapewnia to łatwy i optymalny rozruch silnika. Szczelina świecy zapłonowej powinna wynosić 0,6 mm. Czas zapłonu nie podlega regulacji.

1. Obrócić, a następnie zdjąć kapturek świecy zapłonowej.
2. Wyjąć świecę zapłonową z cylindra i pozbyć się jej.
3. Do wymiany użyć świecy typu Champion QMJ-6Y i dokręcić ją mocno kluczem gniazdowym 19 mm.
4. Nałożyć kapturek świecy zapłonowej.

SERWIS I REGULACJA

WYMIANA ŻYŁKI

1. Wcisnąć zaciski z boku głowicy kosi i zdjąć pokrywę oraz szpulę.

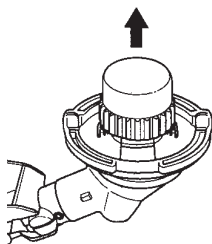
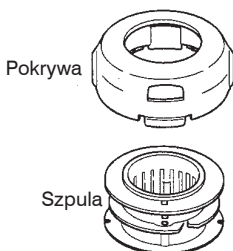
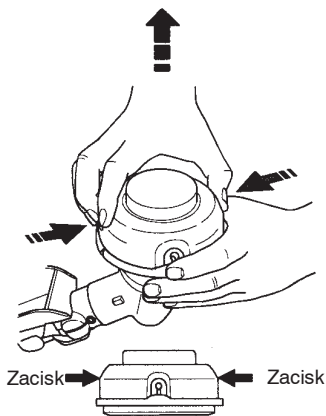

2. Wyjąć resztki żyłki.
3. Oczyszczyć wszystkie części z zabrudzeń i pozostałości. Wymienić zużytą lub zniszczoną szpulę.
4. Założyć nową szpulę z nawiniętą żyłką lub założyć samą tylko żyłkę o długości 8 metra i średnicy 2 mm.

⚠ OSTRZEŻENIE: Nie wolno używać przewodów drucianych, lin lub strun, itp., ponieważ mogą się one oderwać i stanowić poważne zagrożenie.

5. Zakładając nową żyłkę na starą szpulę należy trzymać szpulę w taki sposób, jak to pokazano na rysunku poniżej.
6. Złożyć żyłkę w połowie i powstałą pętlę włożyć w szczelinę na środkowej obręczy szpuli. Żyłka powinna gładko wejść w szczelinę.

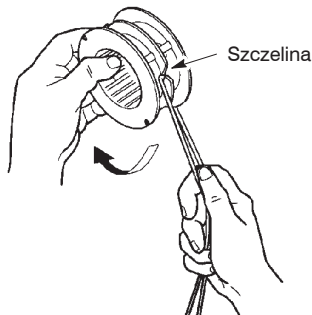

7. Trzymając palec między żyłkami równomiernie i mocno nawijać żyłkę na szpulę w kierunku zgodnym z ruchem wskazówek zegara.

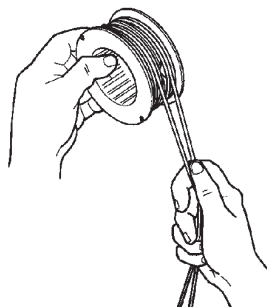

8. Wsunąć żyłki w szczeliny prowadzące.

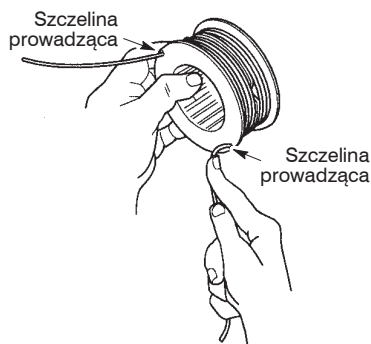

10. Umieścić szpulę w pokrywie.

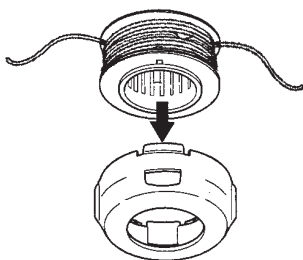

10. Włożyć końcówki żyłki w otwory wylotowe po bokach pokrywy.

Otwory wylotu żyłki

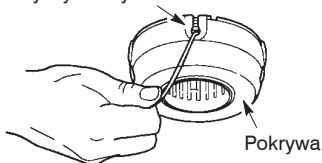

11. Zamontować z powrotem szpulę i pokrywę na głowicy kosi. Wcisnąć pokrywę, aż zaskoczy.

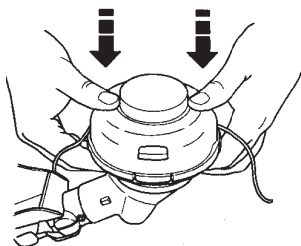
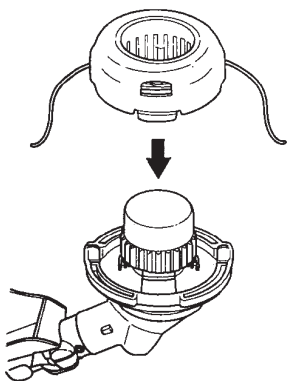

REGULACJA GAŹNIKA

⚠ OSTRZEŻENIE: Podczas regulacji gaźnika do urządzenia nie powinny zbliżyć się inne osoby. W czasie tej procedury głowica kosi będzie się obracać. Dlatego też należy używać sprzętu ochronnego oraz stosować się do zaleceń bezpieczeństwa. Gaźnik został ustawiony fabrycznie. Regulacja gaźnika może być wymagana jeśli zostanie zauważony jeden z poniższych symptomów:

- Silnik nie przechodzi do biegu jałowego po zwolnieniu spustu przepustnicy.

Regulację należy przeprowadzić podpierając urządzenie tak, aby końcówka kosząca znajdowała się nad ziemią i, aby nie dotykała żadnych innych obiektów. Pracującą kosę w czasie regulacji należy trzymać w ręku. Należy uważać, aby żadną częścią ciała nie dotknąć końcówki oraz tłumika.

Regulacja Pracy Jałowej

Ustawić silnik w trybie pracy jałowej. Wyregulować obroty silnika tak, aby silnik pracował bez dławienia się (praca jałowa zbyt wolna).

- Jeśli silnik gaśnie lub dławi się, w celu zwiększenia obrotów silnika należy obrócić śrubę obrotów jałowych w kierunku zgodnym z ruchem wskazówek zegara.
- Aby zmniejszyć obroty silnika, śrubę obrotów jałowych należy przekręcić w kierunku przeciwnym do ruchu wskazówek zegara.

UWAGA: W przypadku stosowania paliwa typu Aspen 2T może wystąpić pogorszenie przyspieszenia silnika.

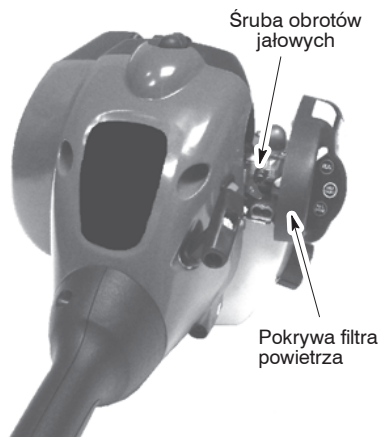

Jeśli wymagana jest dodatkowa pomoc lub jeśli nie są Państwo pewni jak wykonać opisaną regulację, należy skontaktować się z autoryzowanym punktem handlowo-serwisowym.

⚠ OSTRZEŻENIE: Po każdym użyciu należy wykonać następujące czynności:

- Przed przechowaniem lub transportem należy zatrzymać silnik oraz poczekać aż ostygnie.
- Kosę należy przechowywać w dobrze wentylowanym miejscu i tam, gdzie nie istnieje ryzyko kontaktu oparów paliwa z iskrami lub płomieniem w podgrzewaczach wody, silnikach elektrycznych, przełącznikach, piecach, itp.
- Przed przechowywaniem lub transportem urządzenia należy opróżnić zbiornik paliwa.
- Urządzenie należy przechowywać z dala od dzieci.
- Kosę należy przechowywać z założonymi wszystkim osłonami. Kosę należy położyć tak, aby jej ostre części nie zraniły przypadkowych osób.

PRZECHOWYWANIE SEZONOWE

Pod koniec sezonu lub jeśli urządzenie nie będzie używane przez okres dłuższy niż 30 dni należy je odpowiednio przygotować do przechowywania.

Jeśli kosa będzie przechowywana przez dłuższy okres czasu:

- Przed przechowaniem, kosę należy wyczyścić.
- Kosę należy przechowywać w miejscu suchym.
- Należy lekko naoliwić zewnętrzne powierzchnie metalowe.

SILNIK

- Odkręcić świecę zapłonową i przez otwór świecy dolać 1 łyżeczkę oleju silnikowego (40:1) do silników dwusuwowych chłodzonych powietrzem. Powoli pociągać linkę rozrusznika 8 do 10 razy, aby równomiernie rozprowadzić olej.
- Założyć nową świecę zapłonową (zalecanej marki oraz odpowiednią do zakresu temperatury roboczej).
- Wyczyścić filtr powietrza.
- Sprawdzić, czy nie poluzowały się śruby i nakrętki. Wymienić wszystkie uszkodzone, złamane lub zużyte części.
- W każdym nowym sezonie należy użyć nowego paliwa pamiętając o przygotowaniu odpowiedniej mieszanki z olejem.

INNE ZALECENIA

- Benzyny nie należy przechowywać dłużej niż jeden sezon.
- Jeśli kanister rdzewieje należy go wymienić.

USUWANIE USTEREK

⚠️ OSTRZEŻENIE: Przed przystąpieniem do czynności naprawczych należy zawsze odłączyć świecę zapłonową (za wyjątkiem tych czynności, które muszą być wykonywane, gdy nożyce jest w ruchu).

PROBLEM	PRZYCZYNA	CO ZROBIĆ
Nie da się uruchomić silnika.	<ol style="list-style-type: none"> 1. Przełącznik ZAŁ/WYŁ w pozycji WYŁ. 2. Zalany silnik. 3. Pusty zbiornik paliwa. 4. Świeca zapłonowa nie daje iskry. 5. Paliwo nie doptywa do gaźnika. 6. Konieczna regulacja gaźnika. 	<ol style="list-style-type: none"> 1. Ustawić przełącznik ZAŁ/WYŁ w położeniu ZAŁ. 2. Patrz "Rozruch Zalanego Silnika" w rozdziale "Eksploatacja kosi spalinowej". 3. Zatankować zbiornik odpowiednią mieszanką paliwową. 4. Założyć nową świecę zapłonową. 5. Sprawdzić, czy filtr paliwa nie jest zanieczyszczony; wymienić filtr. Sprawdzić, czy przewody paliwa nie są zagięte lub pęknięte; naprawić lub wymienić. 6. Skontaktować się z autoryzowanym punktem handlowo-serwisowym.
Silnik pracuje nieprawidłowo na biegu jałowym.	<ol style="list-style-type: none"> 1. Konieczna regulacja gaźnika. 2. Zużyte uszczelki wału korbowego. 3. Za słabe sprężanie. 	<ol style="list-style-type: none"> 1. Patrz rozdział "Regulacja Gaźnika" w Rozdziale "Serwis i Regulacja". 2. Skontaktować się z autoryzowanym punktem handlowo-serwisowym. 3. Skontaktować się z autoryzowanym punktem handlowo-serwisowym.
Silnik nie zwiększa obrotów, ma małą moc lub gaśnie przy większym obciążeniu.	<ol style="list-style-type: none"> 1. Zanieczyszczony filtr powietrza. 2. Zanieczyszczona świeca zapłonowa. 3. Konieczna regulacja gaźnika. 4. Na ekranie wylotu tłumika osad węglowy. 5. Za słabe sprężanie. 	<ol style="list-style-type: none"> 1. Wyczyścić lub wymienić filtr powietrza. 2. Wyczyścić lub wymienić świecę zapłonową i sprawdzić szczelność świecy. 3. Patrz rozdział "Regulacja Gaźnika" w Rozdziale "Serwis i Regulacja". 4. Skontaktować się z autoryzowanym punktem handlowo-serwisowym. 5. Skontaktować się z autoryzowanym punktem handlowo-serwisowym.
Z silnika wydobywa się za dużo spalin.	<ol style="list-style-type: none"> 1. Ssanie częściowo włączone. 2. Nieprawidłowa mieszanka paliwowa. 3. Zanieczyszczony filtr powietrza. 4. Konieczna regulacja gaźnika. 	<ol style="list-style-type: none"> 1. Dokonać regulacji ssania. 2. Opróżnić zbiornik paliwa i zatankować go odpowiednią mieszanką paliwową. 3. Wyczyścić lub wymienić filtr powietrza. 4. Patrz rozdział "Regulacja Gaźnika" w Rozdziale "Serwis i Regulacja".
Silnik nadmiernie się rozgrzewa.	<ol style="list-style-type: none"> 1. Nieprawidłowa mieszanka paliwowa. 2. Niewłaściwa świeca zapłonowa. 3. Konieczna regulacja gaźnika. 4. Na ekranie wylotu tłumika osad węglowy. 	<ol style="list-style-type: none"> 1. Opróżnić zbiornik paliwa i zatankować go odpowiednią mieszanką paliwową. 2. Założyć odpowiednią świecę zapłonową. 3. Skontaktować się z autoryzowanym punktem handlowo-serwisowym. 4. Skontaktować się z autoryzowanym punktem handlowo-serwisowym.

DEKLARACJA ZGODNOŚCI

Deklaracja zgodności WE

Nazwa wystawiającego: Husqvarna AB, SE-561 82 Huskvarna, Szwecja (Tel: +46-36-146500)

Husqvarna AB bierze wyłączną odpowiedzialność za platformy kos i/lub wykaszarek LT25NCOP reprezentujące model(e) TRIMMAC o numerach seryjnych rozpoczynających się od 2013. Numer platformy oraz numer modelu zostały podane w formie tekstu ciągłego na tabliczce znamionowej wraz z rokiem i następującym po nim numerze seryjnym.

Przedmiot, którego dotyczy ww. deklaracja spełnia wymagania następujących Dyrektyw Rady:

2006/42/WE	„dotyczącej maszyn”	17 maja 2004 r.
2004/108/WE	„dotyczącej zgodności elektromagnetycznej”	15 grudnia 2004 r.
2000/14/WE	„dotyczącej emisji hałasu do środowiska”	8 maja 2000 r.

Zgodnie z Anekssem V, deklarowane wartości hałasu określono w arkuszu danych technicznych w instrukcji obsługi.

Zostały zastosowane następujące normy:

EN ISO 12100:2010, EN ISO 11806-1:2011, CISPR 12:2007, ISO 14982:2009

Organ notyfikowany: TÜV Rheinland LGA Products GmbH
Organ notyfikowany w zakresie maszyn (notyfikacja pod nr 0197)
Tillystraße 2 - 90431 Norymberga, Niemcy

TÜV Rheinland N.A. przeprowadził w imieniu firmy Husqvarna AB dobrowolne badania typu i wydał świadectwo AK72133347.01 dla badania typu. To świadectwo z dobrowolnego badania typu dotyczy wszystkich obiektów produkcyjnych oraz krajów pochodzenia zgodnie z informacjami na produkcie. Dostarczona kosa i/lub wykaszarka są zgodne z egzemplarzem, który przeszedł proces badań typu WE. Podpisano w imieniu: Husqvarna AB, Huskvarna, Szwecja, 01-10-2013



Ronnie E. Goldman, Dyrektor Działu Inżynierii (Autoryzowany przedstawiciel oraz osoba odpowiedzialna za dokumentację techniczną)

DANE TECHNICZNE

MODEL: TRIMMAC (LT25NCOP)

SILNIK

Pojemność, cm ³	25
Przy maksymalnej mocy silnika, obr/min	8000
Maksymalna częstotliwość obrotów trzpienia, obr/min	10000
Obrotowy silnika przy maksymalnej zalecanej częstotliwości obrotowej trzpienia, obr/min	10000
Zalecane obroty na biegu jałowym, obr/min	4000
Maksymalna moc silnika, mierzona zgodnie z ISO 8893, kW	0,6
Tłumik z katalizatorem	Tak

UKŁAD ZAPŁONOWY

Świeca zapłonowa	Champion QCJ-6Y
Odstęp między elektrodami świecy, mm	0,6

UKŁAD PALIWOWY I SMAROWANIA

Pojemność zbiornika paliwa, cm ³	340
Zużycie paliwa przy maksymalnej mocy silnika, mierzone zgodnie z ISO 8893, g/h	407
Określone zużycie paliwa przy maksymalnej mocy silnika, mierzone zgodnie z ISO 8893, g/kWh	768

WAGA

Bez końcówki koszącej lub osłony, z pustym zbiornikiem paliwa, kg	3,9
---	-----

EMISJE HAŁASU

(Patrz Ad. 1)

Poziom mocy akustycznej, mierzony dB(A)	109
Poziom mocy akustycznej, gwarantowany L _{WA} dB(A)	115

POZIOMY GŁOŚNOŚCI

(patrz Ad. 2)

Poziom ciśnienia akustycznego równoważny temu, na który narażony jest użytkownik maszyny, mierzony zgodnie z normami: EN ISO 11806 oraz ISO 22868, db(A)

W zestawie głowica żyłkowa (oryginalna)	100
---	-----

POZIOM WIBRACJI

Równoważne poziomy drgań uchwytów (a_{h_v,eg}), został zmierzony zgodnie z normami: EN ISO 11806 oraz ISO 22867, m/s²

W zestawie głowica żyłkowa (oryginalna), lewe/prawe	8,9/7,5
---	---------

Ad. 1: Emisję hałasu do otoczenia zmierzono jako moc akustyczną (L_{WA}), zgodnie z dyrektywą WE 2000/14/EG. Odnotowany poziom ciśnienia akustycznego dla maszyny został zmierzony z oryginalnym osprzętem tnącym, takim który daje najwyższy poziom hałasu. Różnica pomiędzy gwarantowanym a zmierzonym poziomem ciśnienia akustycznego wynika z tego, że poziom gwarantowany zawiera także rozproszenie w wynikach pomiaru oraz różnice pomiędzy różnymi typami maszyn tego samego modelu zgodnie z Dyrektywą 2000/14/EC.

Ad. 2: Odnotowane dane dla równoważnego ciśnienia akustycznego maszyny mają typowe rozproszenie statystyczne (odchylenie standardowe) w wysokości 1 dB(A).

Ad. 3: Odnotowane dane dla równoważnego poziomu wibracji mają typowe rozproszenie statystyczne (odchylenie standardowe) w wysokości 1 m/s².

Model TRIMMAC (z wałem z gwintem prawostronnym 5/16 RH)		
Zatwierdzone akcesoria	Typ	Osprzętu tnącego / osłona, nr art.
Głowica żyłkowa	TNG7 (żyłka Ø 2 mm)	537419223 / 530096229

TÄHENDUSED (MIS ON MIS?)

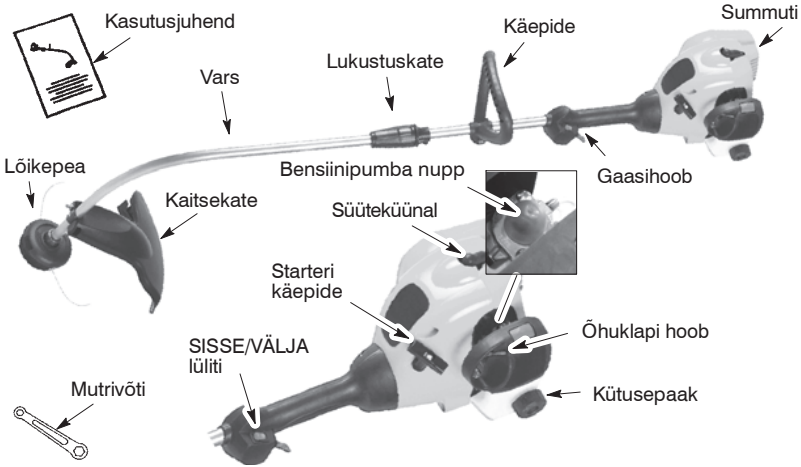

SÜMBOLITE TÄHENDUS

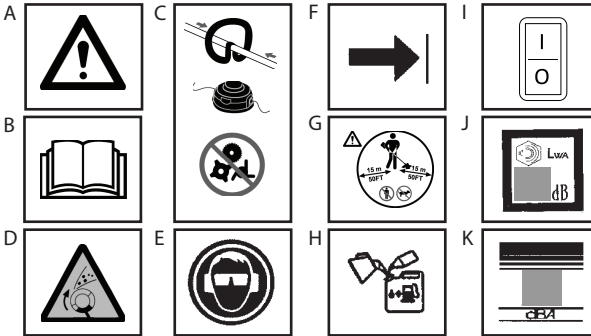

- A. **HOIATUS!** Trimmer võib ohtlik olla! Hooletu või ebaõige kasutamine võib põhjustada tõsiseid või isegi eluohtlikke vigastusi.
- B. Enne trimmeri kasutamist lugege kasutusjuhend tähelepanelikult läbi.
- C. Selle käepidemega kasutage ainult lõikepead. Ärge kunagi kasutage selle rakisega lõiketeri ega pekslevaid seadmeid.
- D. **HOIATUS!** Trimmeri servast võivad objektid suure hooga eemale paiskuda. Te võite pimedaks jääda või muul viisil viga saada. Kandke alati kaitseprille.
- E. Kasutage alati:
Kõrvakaitset
Kaitseprille või näokaitset
- F. Käepide tuleb paigutada noole alla.
- G. Masina kasutaja peab tagama, et keegi ei tuleks töötamise ajal masinale lähemale kui 15 m. Kui samas piirkonnas töötab masinaga mitu inimest, tuleb nende vahel hoida vähemalt 15 m ohutusvahet.
- H. Kasutage pliivaba bensiini ja kahetaktilisele mootorile mõeldud õli vahekorras 2,5%.
- I. Mootori ON/OFF (SISSE/VÄLJA) lüüti.
- J. Garanteeritud müratase (direktiivi 2000/14/EÜ järgi)
- K. Müratase 7,5 meetri peal

⚠️ HOIATUS! Aiatööriistu kasutades tuleb alati järgida põhilisi ohutuslaseid ettevaatusabinõusid, et vähendada tule- ja tõsiste vigastuste ohtu. Lugege juhised läbi ja järgige neid.

See **elektritööriist võib olla ohtlik!** Kasutaja vastutab seadmel olevate ja kasutusjuhendis sisalduvate juhiste ning hoiatuste järgimise eest. Enne trimmeri kasutamist lugege kogu kasutusjuhend läbi! Tutvuge põhjalikult juhtelementide ja kogu seadme õige kasutamisega. Jälgige, et seadet kasutaksid ainult inimesed, kes loevad käesolevas kasutusjuhendis sisalduvaid ja seadmel olevaid hoiatusi ja juhiseid, saavad neist aru ja järgivad neid. Ärge kunagi lubage lastel seadmega töötada.

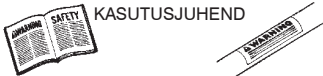

MASINPUUDUTAV OHUTUSALANE INFO

⚠️ OHT! Ärge kunagi kasutage löiketeri, traati või pekslevaid seadmeid. Seade on mõeldud kasutamiseks ainult trimmeriga. Muude lisaseadmete kasutamine suurendab õnnetusjuhtumi ohtu.



⚠️ HOIATUS! Trimmeriliinist võivad objektid suure hooga eemale paiskuda. Teie ja teised inimesed võivad pimedaks jääda või muul viisil viga saada. Kandke kaitseprille ja säärekaitseid. Jälgige, et teie keha ei jääks roteerumislüliinile.



Jälgige, et lapsed, pealtvaatajad ja loomad oleksid vähemalt 15 meetrit eemal. Kui keegi teile läheneb, peatage masin viivitamatult.

Selliste olukordade ilmnemisel, mida käesolev kasutusjuhend ei käsitle, toimige hoolikalt ja järgige tervet mõistust. Kui vajate abi, võtke ühendust volitatud hooldusfirmaga.

KÄITAJA TURVALISUS

⚠️ HOIATUS! Seade tekitab töötades elektromagnetvälja. Teatud tingimustel võib väli häirida aktiivsete või passiivsete meditsiiniliste implantaatide tööd. Tõsiste või sur-

maga lõppevate kahjustuste riski vähendamiseks soovitate meditsiinilisi implantaate kasutataval inimesel pidada seadme kasutamise eel nõu oma arsti ja implantaadi valmistajaga.

- Kandke sobivaid rõivaid. Seadmega töötades või sellele tehnohooldust tehes kandke alati kaitseprille või muud sarnast silmakaitset (kaitseprillid kuuluvad komplekti). Silmakaitse tähistus peaks olema Z87.
- Kui töotate tolmustes tingimustes, kandke alati näo- või tolmumaski.
- Kandke alati tugevaid pikki pükse, pikki varrukaid, saapaid ja kindaid. Soovitatakse kanda säärekaitseid.
- Kandke alati korralikke jalatseid. Ärge käige paljajalu ega sandaalides. Hoidke pöörlevast liinist eemale.
- Kinnitage juuksed õlgadest kõrgemale. Kinnitage või eemaldage lahtiselt rippuvad riided või rõivad, millel on lahtiselt rippuvaid paelu, õlapaelu, tutte vms. Need võivad masina liikuvatesse osadesse kinni jääda.
- Uhtlasi kaitseb kinniste rõivaste kandmine teid prahi ja mürgiste taimede osade eest, mida pöörlev liin eemale paiskab.
- Olge ettevaatlik. Ärge käsitsege seadet, kui olete väsinud, haige, ärritunud või olete tarvitanud alkoholi, uimasteid või ravimeid. Jälgige, mida teete; kasutage tervet mõistust.
- Kandke kõrvaklappe.
- Katalüsaatorsummuti on kasutamise ajal ja ka peale seismajäämist väga kuum. See kehtib ka tühikäigu puhul. Selle puudutamine võib tekitada naha põletust. Ole teolehu suhtes tähelepanelik!
- Ärge kunagi käivitage masinat ega töötage sellega suletud ruumis. Heitgaaside sissehingamine võib lõppeda surmaga.
- Jälgige, et käepidemed oleksid õlist ja kütusest puhtad.

SEADME / HOOLDUSTÖÖDE TURVALISUS

- Enne hooldustööde läbiviimist peatage seade ja ühendage süüteküüнал lahti (välja arvatud karburaatori reguleerimise korral).
- Enne iga kasutamist kontrollige, kas seadmes ei ole vigastatud või lahtisi osi. Enne kasutamist kontrollige, kas seadmele ei leki kütust ja parandage vajaduse korral. Jälgige, et seade oleks heas töökorras.
- Enne seadme kasutamist vahetage välja mõranenud, täketega, murdunud või muul viisil katkised löikepea osad.
- Hooldage seadet vastavalt soovitatud protseduuridele. Jälgige, et löikeliin oleks õige pikkusega.
- Kasutage ainult 2 mm läbimõõduga liini. Ärge kunagi kasutage traati, trossi, nõõri jne.

- Enne seadme kasutamist paigaldage vajalik kaitse õigesti. Kasutage ainult ettenähtud löikepead; veenduge, et see oleks õigesti paigaldatud ja korralikult kinnitatud.
- Veenduge, et seade on õigesti kokku pandud nagu näidatud kasutusjuhendis.
- Karburaatorit reguleerides toestage alumine ots, et vältida liini kokkupuutumist võõrkehadega.
- Karburaatorit reguleerides hoidke kõrvalised isikud eemal.
- Kasutage ainult soovitatud liseseadmeid ja varuosi.
- Kogu tehnohooldus ja kõik remonttööd, mida käesolevas kasutusjuhendis selgitatud ei ole, laske teha volitatud hooldusfirmas.

KÜTUSE OHUTUSREEGLID

- Segage ja valage kütust vabas õhus.
- Vältige sädemeid ja lekke.
- Kasutage sobivat kütusekonteinerit.
- Ärge suitsetage ega lubage teistel suitsetada kütuse või seadme läheduses.
- Vältige kütuse või õli mahaminekut. Pühkige kogu mahaläinud kütus ära.
- Enne mootori käivitamist eemaldage tankimiskohast vähemalt 3 meetri kaugusele.
- Enne kütusepaagi korgi eemaldamist peatage mootor ja laske sel jahtuda.
- Hoidke bensiini alati tuleohutlike vedelike jaoks ettenähtud nõus.

TURVALINE LÖIKAMINE

⚠ HOIATUS! Enne töö alustamist uurige tööala läbi. Eemaldage objektid (kivid, klaasikillud, naelad, traat jne), mis võivad liinist eemale paiskuda või sellesse takerduda. Kõvad esemed võivad löikepead vigastada ja eemale paiskudes tõsiselt õnnetusjuhtumeid põhjustada.

- Kasutage ainult trimmimiseks, koorimiseks, niitmiseks ja pühkimiseks. Ärge kasutage servamiseks, pügamiseks ega heki trimmimiseks.
- Jälgige, et teil oleks kindel jalgeaalne ja tasakaal. Ärge sirutage liiga kaugele.
- Jälgige, et teie kehaosad ei sattuks sum-

muti ega pöörleva liini lähedusse. Hoidke mootorit vöökohast allpool. Kuum summuti võib põhjustada tõsiselt põletusi.

- Lõigake paremalt vasakule. Kaitsekilbist vasakult poolt lõigates paiskub praht kasutajast eemale.
- Töötage ainult päevavalgel või hea kunstliku valgustusega.
- Tehke seadmega ainult selliseid töid, mida on käesolevas kasutusjuhendis selgitatud.

TRANSPORT JA LADUSTAMINE

- Laske mootoril jahtuda ja kinnitage seade enne selle ladustamist või autos transportimist.
- Enne seadme ladustamist või transportimist tühjendage kütusepaak. Kasutage ära karburaatoris olev kütus, käivitades mootori ja lastes sel seiskumiseni töötada.
- Ladustage seadet ja kütust kohas, kus kütuseaurud ei sattu kontakti sädemetega ega lahtise tulega, mille allikaks võivad olla veekeetjad, elektrimootorid või lülitid, keskkütetekatlad jne.
- Ladustage seade nii, et liini piiraja ei saaks õnnetust põhjustada. Seadme võib vartpidi üles riputada.
- Ladustage lõikur ja kütus lastele kättesaamatus kohas.
- Kinnitage seade transportimise ajaks.

OLULINE MÄRKUS: Bensiinimootoriga käsi–tööriistade vibratsioon, kui sellega pika aega kokku puututakse, võib inimestel, kes on aldis vereringe häiretele või ebanormaalsele tursetele, põhjustada sõrmede, käte ja liigeste veresoonte või närvide kahjustusi. Pikaajalist kasutamist külma ilmaga on seostatud veresoonte kahjustustega muudu tervetel inimestel. Selliste sümptomite ilmnemisel nagu tuimus, valu, jõu kaotus, naha värv või tekstuuri muutumine või sõrmede, käte või liigeste tundlikkuse kadumine, tuleb sae kasutamine lõpetada ja pöörduda arsti poole. Vibratsioonivastane süsteem ei taga nende probleemide vältimist. Kasutajad, kes töötavad elektritööriistadega regulaarselt ja pidevalt, peavad oma tervist ning tööriista seisundit regulaarselt jälgima.

KOKKUPANEK

⚠ HOIATUS! Veenduge, et seade on õigesti kokku pandud ning kõik kinnitusedetailid on korralikult kinni.

Kontrollige õsi, et teha kindlaks võimalikud vigastused. Ärge kasutage defektidega õsi. On normaalne, et kütusefilter tühjas kütusepaagis lõgiseb.

On normaalne, kui leiate summutist kütuse – või õiljääke. See on tingitud tootjapoolsest karburaatori reguleerimisest.

VARRE KOKKUPANEK

ETTEVAATUST! Varre kokkupanemisel asetage seade kindluse mõttes tasasele pinnale.

1. Joondage ülemise ja alumise varre sooned.

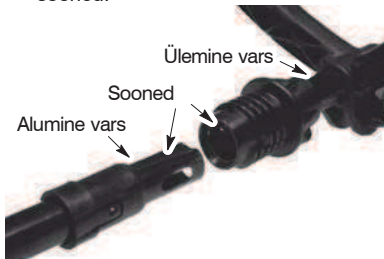

- Lükake kaks vart kokku kuni alumine vars on täielikult ülemise varre sees (varred lukustuvad kokku).

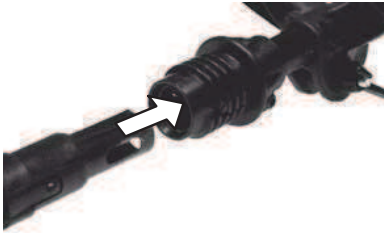

- Libistage alumine lukustuskate ülemise lukustuskate peale ja keerake päripäeva kinni.

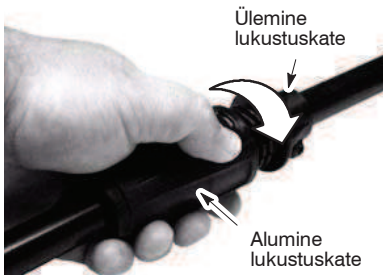

MÄRKUS: Juhul kui lukustuskatteid ei saa kinni keerata, siis pole varred korralikult paigas.

KÄEPIDEME REGULEERIMINE

HOIATUS! Käepidet reguleerides veenduge, et see jääb turvakleebisest kõrgemale ning varrel olevast noolemärgist allapoole.

- Vabastage käepidemel olev tiibmutter.
- Keerake käepide varrel õigesse asendisse; pingutage tiibmutriga.

KAITSEKATTE KINNITAMINE

HOIATUS! Kaitsekate tuleb õigesti paigaldada. Kaitsekate kaitseb kasutajat ja teisi lähedal viibivaid inimesi masinast eemalpaiskuvate esemete eest ning on varustatud liini piirajaga, mis löikab taimestiku õigele kõrgusele. Liini piiraja (kaitsekatte allküljes) on terav ja võib teid vigastada.

- Eemaldage mutter kaitsekattelt.
- Lükake klamber kaitsekattel olevasse soonde.
- Keerake kaitsekattet, kuni polt läheb läbi klambri oleva augu.
- Pange mutter tagasi ja pingutage korralikult võtmega (kuulub komplekti).

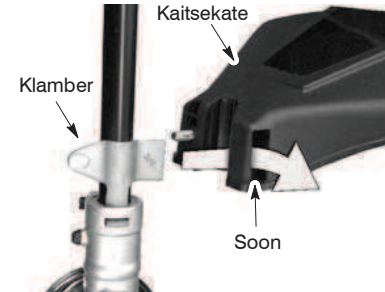

KASUTAMINE

HOIATUS! Enne töö alustamist lugege alati läbi kütuse kohta käivad ohutusreeglid. Kui te nendest aru ei saa, ärge masinat tankige. Võtke ühendust volitatud hooldusfirmaga.

MOOTORI TANKIMINE

HOIATUS! Kütust lisades eemaldage aeglaselt kütusepaagi kork.

Käesoleva mootori puhul tuleb kasutada pliivaba bensiini. Enne kasutamist tuleb bensiinile lisada kõrgekvaliteetset kahetaktilise õhkjahutusega õli, mis on mõeldud segamiseks vahekorras 40:1. Vahekorras 40:1 saavutatakse 5 liitri pliivabale bensiinile 0,125 liitri

õli segamisel. Auto- või paadiõli EI TOHI KASUTADA Sellised õlid tekitavad mootoririkkeid. Kütuse segu valmistamisel tuleb järgida õlimahutile trükitud juhiseid. Peale õli lisamist bensiinile tuleb kütuse segunemiseks korralikult mahutit loksutada. Enne tankimist tuleb alati ohutusjuhised läbi lugeda ning neid tuleb ka järgida.

ETTEVAATUST: Ärge kunagi kasutage seadmes puhast bensiini. See võib mootoris jäävaid kahjustusi põhjustada.

NÕUDMISED KÜTUSELE

Kasutage kvaliteetset pliivaba bensiini. Madalaimaks soovituslikuks oktaanarvuks on 90 (RON).

TÄHTIS

Alkoholiga segatud kütuste kasutamine (üle 10% alkoholi) võib põhjustada tõsisaid mootori jõudluse ja vastupidavuse probleeme.

HOIATUS! Kütuse ja/või määrdeainete väär kasutamine põhjustab järgmisi probleeme: vale siduri rakendus, ülekuumenemine, gaaside lukustumine, võimsuse kadu, määrdede puudulikkus, kütusevoolikut, tihendite ja sisemise karburaatori komponentide lagunemine, jne. Alkoholilisandiga kütused põhjustavad kõrget niiskuse imendumist kütuse/õli segusse, mis omakorda põhjustab õli ja kütuse eraldumise.

KUIDAS SEADET PEATADA

- Mootori peatamiseks viige ON/OFF (SISSE/VÄLJA) lüliti asendisse OFF (VÄLJA).

KUIDAS SEADET KÄIVITADA

HOIATUS! Lõikepea hakkab pöörlema, kui te mootori käivitate. Vältige kontakti summutiga. Kuum summuti võib põhjustada tõsisid põletusi.

KÜLMA MOOTORI KÄIVITAMINE (või kui sooja mootoris saab kütus otsa)

Käivituspositsioon



1. Asetage seade tasasele alusele.
2. Viige SISSE/VÄLJA lüliti asendisse SISSE.
3. Vajutage bensiinipumba nuppu aeglaselt 6 korda.
4. Viige õhuklapi hoob asendisse FULL CHOKE (ÕHUKLAPP KINNI).
5. Vajutage gaasihoob lõpuni alla ja hoidke seda kõigi järgnevate sammude ajal alla vajutatuna.

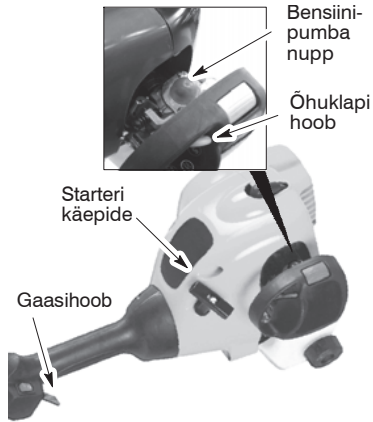

6. Tõmmake järsult starteri trossi käepidet, kuni mootor "lubab", kuid ärge tõmmake trossi rohkem kui 6 korda.
7. Kui mootor "lubab", viige õhuklapi hoob asendisse HALF CHOKE (ÕHUKLAPP POOLE PEAL).
8. Tõmmake käivitamiseks järsult starterit, aga mitte üle 6 korra. Kui mootor pärast 6 tõmmet ei käivitu (asendis HALF CHOKE (ÕHUKLAPP POOLE PEALE), viige õhuklapi hoob asendisse FULL CHOKE (ÕHUKLAPP KINNI) ja vajutage 6 korda kütusepaagi nupule. Vajutage gaasihoob alla ja tõmmake starteritrossi veel 2 korda, hoides gaasihooba allavajutatuna. Viige hoob asendisse HALF CHOKE (ÕHUKLAPP POOLE PEAL) ja tõmmake käivitamiseks starterit, kuid mitte rohkem kui 6 korda. **MÄRKUS:** Kui mootor ikka ei käivitu, on ta tõenäoliselt üle ujutatud. Liikuge edasi lõigu juurde ÜLEUJUTATUD MOOTORI KÄIVITAMINE.
9. Kui mootor käivitub, laske sel 10 sekundit töötada, seejärel viige õhuklapi hoob asendisse RUN (ÕHUKLAPP LAHTI). Laske seadmel töötada veel 60 sekundit asendis RUN (ÕHUKLAPP LAHTI), enne kui vabastate gaasihoova. **MÄRKUS:** Kui mootor sureb välja ajal, mil õhuklapi hoob on asendis RUN (ÕHUKLAPP LAHTI), viige õhuklapi hoob asendisse HALF CHOKE (ÕHUKLAPP POOLE PEAL) ja tõmmake trossist, kuni mootor käivitub, kuid mitte rohkem kui 6 korda.

SOOJA MOOTORI KÄIVITAMINE

1. Viige ON/OFF (SISSE/VÄLJA) lüliti asendisse ON (SISSE).
2. Viige õhuklapi hoob asendisse HALF CHOKE (ÕHUKLAPP POOLE PEAL).
3. Vajutage gaasihoob alla ja hoidke. Hoidke gaasihoob lõpuni allavajutatuna, kuni mootor töötab ühtlaselt.
4. Tõmmake käivitamiseks järsult starterit, aga mitte üle 5 korra.

5. Laske mootoril umbes 15 sekundit töötada, siis viige õhuklapi hoob asendisse RUN (OHUKLAPP LAHTI).

MÄRKUS: Kui mootor ei käivitu, tõmmake veel 5 korda starterit. Kui mootor ikka ei käivitu, on see tõenäoliselt üle ujutatud.

ÜLEUJUTATUD MOOTORI KÄIVITAMINE

Ujutatud mootoreid võib käivitada, kui viia õhuklapi hoob asendisse RUN (OHUKLAPP LAHTI); seejärel tõmmake trossist, et mootor liigest kütusest vabastada. Selleks võib osutada vajalikuks tõmmata starteri käepidet mitu korda, olenevalt sellest, kui palju on mootoris liigest kütust. Kui seade ikkagi ei käivitu, vt. VEAOTSINGU TABELIT.

KASUTUSJUHISED TÖÖASEND

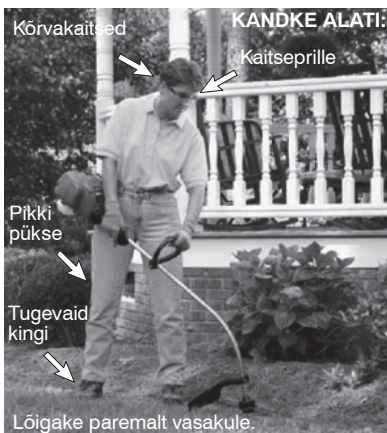

HOIATUS! Kandke alati kaitseprille ja kuulmiskaitset. Ärge kunagi kumarduge lõikepea kohale. Kivid või praht võivad anda rikoleti või lennata silma ja näkku ning põhjustada pimedaks jäämist või muid tõsiseid vigastusi.

Ärge laske mootoril töötada kõrgemate pööretega kui vajalik. Liin löikab efektiivselt, kui mootor ei tööta täisgaasil. Madalamatel pööretel on vähem müra ja vibratsiooni. Lõikeliin peab kauem vastu ega jää nii kergesti pooli kinni.

Kui te parajast ei lõika, vabastage alati gaasihob ja laske mootoril tühikäigule minna.

Mootori seiskamiseks:

- Vabastage gaasihob.
- Viige ON/OFF (SISSE/VÄLJA) lüliti asendisse OFF (VÄLJA).

LIINI EDSILIIKUMINE

Iga kord, kui lõikepead koputatakse vastu maad, liigub liin umbes 5 cm edasi. Seejuures peab mootor täisgaasil töötama. Kõige efektiivsem ääre pikkus on maksimaalne pikkus, mida äärepiiraja võimaldab. Seadmega töötades jälgige, et kaitsekate oleks alati kohal.

HOIATUS! Kasutage ainult 2 mm läbimõõduga liini. Muud liini läbimõõdud ei liigu korralikult edasi ja võivad põhjustada tõsiseid vigastusi. Ärge kasutage selliseid materjale nagu traat, nõör, köis jne. Traat võib lõikamise ajal murduda ja muutuda ohtlikuks relvaks, mis võib põhjustada tõsiseid õnnetusi.

LÕIKAMISE MEETODID

HOIATUS! Kasutage minimaalset kiirust ning ärge suruge liini, kui lõikate kõvade objektide (kivid, kruus, aiapostid jne) ümber, mis võivad lõikepead vigastada, takerduda liini külge või paiskuda eemale ja põhjustada tõsiseid vigastusi.

- Lõikab ainult liini tipp. Kõige paremaid tulemusi annab, ning kulutab ühtlasi kõige vähem liini, kui liini ei suruta lõigatavasse materjalile. Allpool on kujutatud õige ja vale lõikamise viis.

Lõikamine toimub liini tipuga.

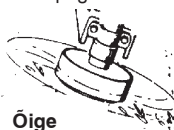

Liin on tunginud tööalasse



- Liin eemaldab kerge vaevaga rohu ja umbrohu seinte äärest, hekkide alt, puude ja lillepeenarde ümber, kuid võib ka vigastada puude või pöösaste õrna koort või rikuda hekke.
 - Ärge kasutage trimmimiseks või koorimiseks täisgaasi, et liin kauem vastu peaks ning et vähendada lõikepea kulumist, eriti:
 - Lõigates kergemat materjali.
 - Selliste objektide lähedal, mille ümber liin võib keerduda, näiteks väikesed postid, puud või aiavõrk.
 - Niitmiseks või pühkimiseks kasutage heade tulemuste saamiseks täisgaasi.
- TRIMMIMINE** – Hoidke lõikepea põhja nurga all umbes 8 cm kõrgusel maapinnast. Jälgige, et ainult liini ots oleks kontaktis. Ärge suruge trimmeri liini tööalasse.

Trimmimine

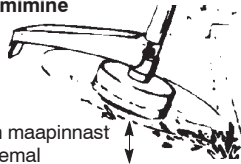

8 cm maapinnast kõrgemal

KOORIMINE – Koorimine on tehnika, mis eemaldab maapinnalt soovimatu taimestikku. Hoidke lõikepea põhja nurga all umbes 8 cm kõrgusel maapinnast. Laske liini otsal lüüa maapinnale puude, postide, mälestusmärkide jne. ümber. See tehnika suurendab liini kulumist.

Koorimine

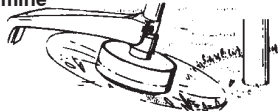

NIITMINE – Trimmer sobib ideaalselt niitmiseks sellistes kohtades, kuhu tavalised muruniidukid ei pääse. Liikudes jälgige, et liin oleks maapinnaga paralleelne. Arge suruge löikepead maapinda, kuna see võib pinnase koorida ja tööriista vigastada.

Niitmine

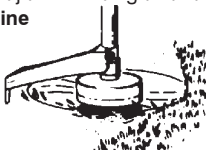

PÜHKIMINE – Pöörlevat liini kasutatakse kiireks ja hõpsaks puhastamiseks. Hoidke liin paralleelselt maapinna kohal ja liigutage tööriista küljelt küljele.

Pühkimine

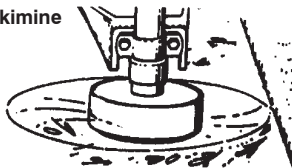

TEHNOHOOLDUS

⚠ HOIATUS! Enne hooldustöid ühendage süüteküünal lahti, välja arvatud karbuuraatori reguleerimise korral.

OTSIGE LAHTISEID KINNITUSELEMENTE JA DETAILE

- Süüteküünla piip.
- Öhufilter
- Korpuse kruvid
- Käepideme kruvi
- Prahikaitse

OTSIGE VIGASTATUD VÕI KULUNUD OSI

Võtke katkiste või kulunud osade asendamiseks ühendust volitatud edasimüüjaga.

- ON/OFF (SISSE/VÄLJA) lüliti – veenduge, et ON/OFF (SISSE/VÄLJA) lüliti töötab korralikult, viies selleks lüliti asendisse OFF (VÄLJA). Veenduge, et mootor seiskub; seejärel käivitage mootor uuesti ja jätkake tööd.
- Kütusepaak – ärge kasutage seadet, kui selle kütusepaak on vigastatud või lekib.
- Prahikaitse – kui prahikaitse on katki, katkestage seadme kasutamine.

KONTROLLIGE SEADET JA KLEEBISEID NING PUHASTAGE NEED

- Pärast iga kasutamist kontrollige kogu seadete lahtiste või vigastatud osade suhtes. Puhastage seade ja kleebised pehmetoimelise puhastusvahendisse kastetud niiske lapiga.
- Pühkige seadet puhta kuiva lapiga.

ÖHUFILTRI PUHASTAMINE

Must öhufilter vähendab mootori võimsust ja suurendab kütusekulu ning kahjulikke heitgaase. Puhastage seda alati pärast iga 5 töötundi.

1. Puhastage kate ja selle ümbrus, et mustus ei sattuks karbuuraatorisse, kui kate on pealt ära.
 2. Võtke detailid joonise järgi lahti.
- MÄRKUS:** Et vältida tuleohtu või kahjulikke heitgaase, ärge puhastage filtrit bensiinis või muus kergestisüttivas lahuses.
3. Peske filtrit seebi ja veega.
 4. Laske filtril kuivada.
 5. Pange detailid uuesti kohale.

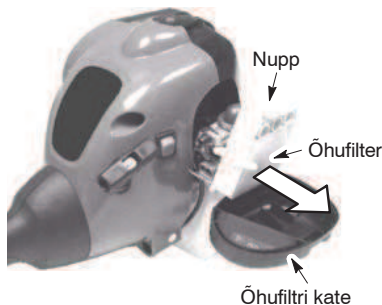

SÜÜTEKÜÜNLA ASENDAMINE

Vahetage süüteküünalt kord aastas, et mootor käivituks kergelt ja töötaks paremini. Seadke sädevahemik 0,6 mm. Süüte ajastamine on fikseeritud ning seda ei saa reguleerida.

1. Keerake piipu ja tõmmake see välja.
2. Eemaldage silindrist küünal ja pange see kõrvale.
3. Asendage Champion QCJ-6Y süüteküünlaga ja pingutage tugevasti 19 mm võtmega.
4. Pange piip tagasi.

TEENINDUS JA REGULEERIMINE

LIINI VÄLJAVAHETAMINE

1. Vajutage nuppudele trimmeripea küljel ja eemaldage kate ning pool.

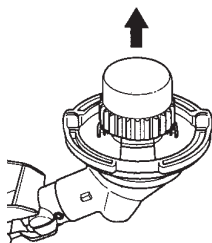
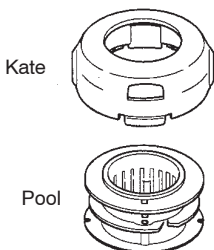
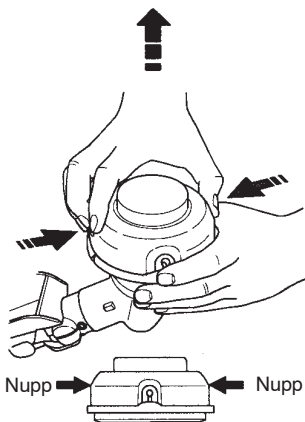

2. Eemaldage järelejäänud jõhv.
3. Puhastage kõik osad mustusest ja prahist. Vahetage pool välja, kui see on kulunud või katki.
4. Pange asemele eelnevalt mähitud pool või kasutage jõhvi pikkusega 8 meetrit ja läbimõõduga 2 mm.

⚠ HOIATUS! Ärge kunagi kasutage traati, trossi, nöörü jne, mis võib katki minna ja muutuda ohtlikuks relvaks.

5. Uut jõhvi olemasolevale poolile mähkides hoidke pooli nagu kujutatud allpoololeval joonisel.
6. Keerake jõhv keskel kahekorra ja sisestage see koht pooli keskel olevasse avasse. Veenduge, et jõhv avasse kinnitub.

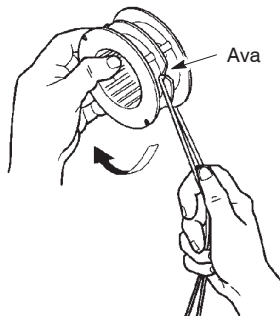

7. Hoidke sõrme jõhvide vahel ja kerige need ühtlaselt ja tugevasti päripäeva ümber pooli.

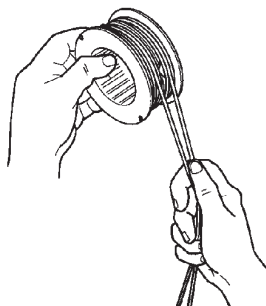

8. Pange jõhvid juhtavadesse.

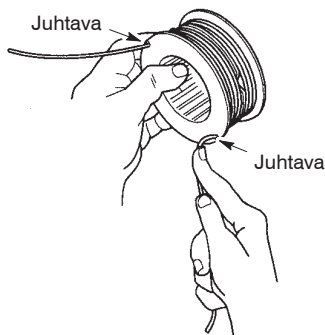

9. Pange pool kattesesse.

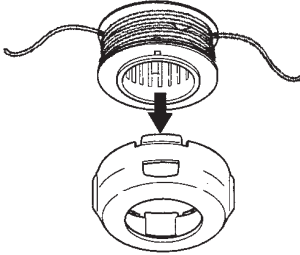

10. Viige jõhvide otsad läbi kate külgedes olevate väljumisavade.

Liini väljumisaukud

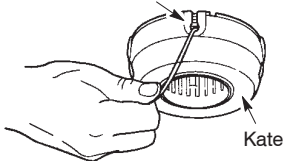

11. Pange pool ja kate trimmeripiele tagasi. Suruge, kuni kate kohale fikseerub.

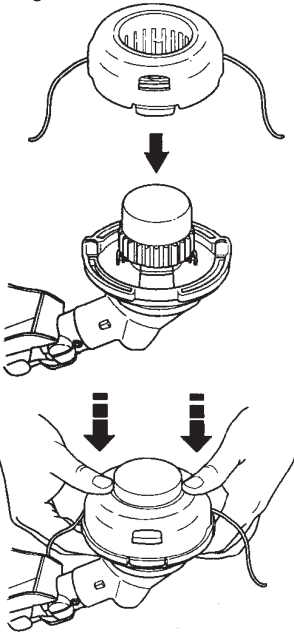

KARBURAATORI REGULERIMINE

⚠ HOIATUS! Tühikäigu kiirust reguleerides ärge lubage teistel inimestel läheduses viibida. Lõikepea pöörleb selle protseduuri vältel. Kandke kaitsevarustust ja järgige ohutusalasaid ettevaatusabinõusid. Karburaator on tehases hoolikalt seadistatud. Reguleerimine võib olla vajalik, kui märkate mõnd allpool loetletud tingimust:

- Mootor ei lülitu tühikäigule, kui gaasihob vastastatakse.

Seadet reguleerides toestage see, nii et lõikeseade ei puutuks vastu maad ega puutuks mõne objekti vastu. Trimmeriga töötades ja seda reguleerides hoidke seadet käes. Jälgige, et teie keha ei oleks lõikeseadme ega summuti läheduses.

Tühikäigu kiiruse reguleerimine

Laske mootoril töötada tühikäigul. Reguleerige kiirust, kuni mootor töötab ilma tõrgeteta (tühikäigu kiirus liiga väike).

- Keerake tühikäigu kiiruse kruvi päripäeva, et suurendada mootori kiirust, kui mootor seiskub või välja sureb.
- Keerake tühikäigu kruvi vastupäeva, et mootori kiirust vähendada.

MARKUS: Aspen 2T kütuse kasutamisel võib mootori kiirendus olla madalam.

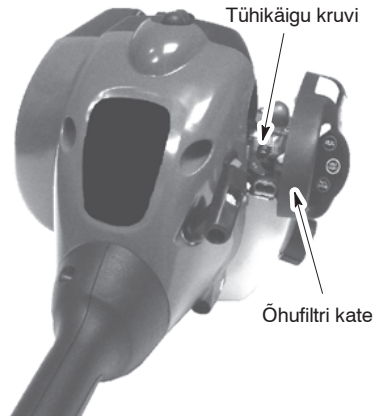

Kui vajate rohkem abi või kui te ei ole kindel, kuidas seda protseduuri teostada, võtke ühendust volitatud hooldusfirmaga.



HOIATUS! Enne iga kasutamist viige läbi järgmised sammud:

- Enne ladustamist või transportimist laske mootoril jahtuda.
- Ladustage lõikur ja kütus hästiventileeritud kohas, kus kütuseaurud ei puutu kokku sädemete ega leegiga (eemal boileritest, elektrimootoritest, lülititest, ahjudest jne).
- Enne seadme ladustamist või transportimist tühjendage kütusepaak.
- Ladustage lõikur ja kütus lastele kättesaamatult.
- Pange ladustamise ajal kõik kaitsed kohale. Asetage seade nii, et teravad detailid ei saaks kedagi juhuslikult vigastada.

HOOAJALINE LADUSTAMINE

Pärast hooaja lõppu, või kui te ei katse lõikurit 30 või enam päeva kasutada, valmis- tate seade ladustamiseks ette.

Kui seade kavatsetakse mõneks ajaks seisma panna:

- Puhastage kogu seade enne pikemaks ajaks seismapanekut.
- Hoidke seda puhtas ja kuivas kohas.
- Ölitage väliseid metallpindu kergelt.

MOOTOR

- Eemaldage süüteküünal ja valage 1 teelusikatäis 40:1, 2 – taktilise mootori õli (õhkjahutusega) läbi süüteküünlas oleva avaase. Tõmmake starterit aeglaselt 8 – 10 korda, et õli ühtlaselt laiali läheks.
- Asendage süüteküünal uuega, jälgides, et see vastaks soovitatud tüübile ja oleks soovitatud kuumusvahemikuga.
- Puhastage õhufilter.
- Kontrollige, et ükski kruvi, mutter ega polt ei oleks lahti. Asendage kõik vigastatud, murdunud või kulunud osad.
- Järgmisel hooajal kasutage ainult värsket kütust, millel on õige bensiini ja õli vahe- kord

MUU

- Ärge hoidke eelmise aasta bensiini järgmiseks aastaks alles.
- Vahetage bensiinikanister välja, kui see roostetama hakkab.

VEAOTSINGU TABEL



HOIATUS: Enne kõigi allpool soovitatud paranduste tegemist seisake alati masin ja lahutage süüteküünl. See ei kehti nende abinõude kohta, mis nõuavad seadme töötamist.

VIGA	PÕHJUS	PARANDAMINE
Mootor ei käivitu.	<ol style="list-style-type: none"> 1. ON/OFF (SISSE/VÄLJA) lüüti on asendis OFF (VÄLJA). 2. Mootoris on liiga palju kütust (üle ujutatud). 3. Kütusepaak tühi. 4. Süüteküünl ei anna sädet. 5. Kütus ei jõua karburaatorisse. 6. Karburaatorit tuleb reguleerida. 	<ol style="list-style-type: none"> 1. Viige ON/OFF (SISSE/VÄLJA) lüüti asendisse ON (SISSE). 2. Vt "Üleujutatud mootori käivitamine" lõigus "Kasutamine". 3. Täitke paak õige kütuseseguga. 4. Paigaldage uus süüteküünl. 5. Kontrollige, kas kütusefilter ei ole must; vahetage välja. Kui kütusevoolik on muljutud või katki, parandage see ära või vahetage välja. 6. Võtke ühendust volitatud hooldusfirmaga.
Mootor ei tööta tühikäigul korralikult.	<ol style="list-style-type: none"> 1. Karburaatorit tuleb reguleerida. 2. Väntvõlli tihendid kulunud. 3. Madal surveaste. 	<ol style="list-style-type: none"> 1. Vt alalõiku "Karburaatori reguleerimine" lõigus "Teenindus ja reguleerimine". 2. Võtke ühendust volitatud hooldusfirmaga. 3. Võtke ühendust volitatud hooldusfirmaga.
Mootor ei võta pöördeid üles, vähe võimsust või sureb koormuse all välja.	<ol style="list-style-type: none"> 1. Õhufilter must. 2. Süüteküünl märg. 3. Karburaatorit tuleb reguleerida. 4. Tahma on kogunenud summutitoru sõelale. 5. Madal surveaste. 	<ol style="list-style-type: none"> 1. Puhastage või vahetage õhufilter. 2. Puhastage süüteküünl või vahetage välja. 3. Võtke ühendust volitatud hooldusfirmaga. 4. Võtke ühendust volitatud hooldusfirmaga. 5. Võtke ühendust volitatud hooldusfirmaga.
Mootor suitseb liialt.	<ol style="list-style-type: none"> 1. Õhuklapp osaliselt kinni. 2. Vale kütusesegu. 3. Õhufilter must. 4. Karburaatorit tuleb reguleerida. 	<ol style="list-style-type: none"> 1. Reguleerige õhuklappi. 2. Tühjendage kütusepaak ja täitke see uuesti õige kütuseseguga. 3. Puhastage või vahetage õhufilter. 4. Võtke ühendust volitatud hooldusfirmaga.
Mootor läheb kuumaks.	<ol style="list-style-type: none"> 1. Vale kütusesegu. 2. Vale süüteküünl 3. Karburaatorit tuleb reguleerida. 4. Tahma on kogunenud summutitoru sõelale. 	<ol style="list-style-type: none"> 1. Tühjendage kütusepaak ja täitke see uuesti õige kütuseseguga. 2. Asendage õige süüteküünlaga. 3. Võtke ühendust volitatud hooldusfirmaga. 4. Võtke ühendust volitatud hooldusfirmaga.

VASTAVUSDEKLARATSIOON

EÜ vastavusdeklaratsioon

Väljaandja nimi: Husqvarna AB, SE-561 82 Huskvarna, Rootsi (Tel.: +46-36-146500)

Husqvarna AB kinnitab oma ainuvastutust trimmeri ja/või võsalõikuri platvormi(de) LT25NCOP eest, mis esindab mudelit (mudeleid) TRIMMAC alates 2013. aasta seerianumbrite ja järgnevatega. Platvormi number ja mudeli number on selgelt näidatud lihttekstina tüübiplaadil koos aasta ja järgnevate seerianumbritega.

Eespool kirjeldatud toode on vastavuses nõuetega, mis on esitatud järgmistes nõukogu direktiivides:

2006/42/EÜ	“masinate direktiiv”	17. mai 2004
2004/108/EÜ	“elektromagnetilise ühilduvuse direktiiv”	15. detsembril 2004
2000/14/EÜ	“keskkonnamüra direktiiv”	8. mai 2000

Vastavalt V lisale on deklareeritud müra väärtused määratud kasutusjuhendi tehniliste andmete lehel.

Kohaldati järgmisi standardeid:

EN ISO 12100:2010, EN ISO 11806-1:2011, CISPR 12:2007, ISO 14982:2009

Teavitatud asutus: TÜV Rheinland LGA Products GmbH
Teavitatud asutus masinate korral (registreerimisnumber 0197)
Tillystraße 2 - 90431 Nürnberg, Saksamaa

TÜV Rheinland N.A. on läbi viinud vabatahtliku tüübiuuringu Husqvarna AB nimel, väljastades tüübihindamistõendi AK72133347.01. See vabatahtlik tüübihindamistõend on kehtiv kõigis tootmiskohtades ja päritoluriikides vastavalt tootle määratule. Tarnitav trimmer ja/või võsalõikur vastab näidisele, mis läbis EÜ tüübi kontrolli.

Husqvarna AB, Huskvarna, Rootsi, nimel alla kirjutanud 01-10-2013

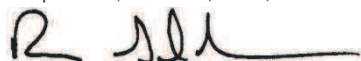

Ronnie E. Goldman, Tehnikadirektor (volitatud esindaja ja tehnilise dokumentatsiooni eest vastutaja)

TEHNILISED ANDMED

MUDEL: TRIMMAC (LT25NCOP)

MOOTOR

Silindri töömaht, cm ³	25
Maksimaalne mootori võimsus, rpm	8000
Võlli maksimaalne pöörlemissagedus, rpm	10000
Mootori kiirus võlli maksimaalsel soovitataval pöörlemissagedusel, rpm	10000
Soovitatud tühikäigu kiirus, rpm	4000
Maksimaalne mootorivõimsus, mõõdetud vastavalt ISO 8893, kW	0,6
Katalüsaatoriga summuti	Jaa

SÜÜTESÜSTEEM

Süüteküünlad	Champion QCJ-6Y
Elektroodide vahe, mm	0,6

KÜTUSE- JA MÄÄRIMISSÜSTEEM

Kütusepaagi maht, cm ³	340
Kütusekulu mootori maksimaalsel võimsusel, mõõdetud vastavalt ISO 8893, g/h	407
Ettenähtud kütusekulu maksimaalse mootorivõimsuse korral, mõõdetud vastavalt ISO 8893, g/kWh	768

KAAL

Ilma lõikeseadmeta või kaitsekatteta, tühi paak, kg	3,9
---	-----

MÜRAEMISSIOON

(vt. Märkust 1)

Müra võimsustase, dBA	109
Müra võimsustase, garanteeritud L _{VWA} dB(A)	115

MÜRATASE

(vt. Märkust 2)

Ekvivalentne müra rõhutase kasutaja kõrva juures, mõõdetud EN ISO 11806 ja ISO 22868 järgi, dB(A)	
Muruniiduki originaalpeaga	100

VIBRATSIOONITASE

(vt. Märkust 3)

EN ISO 11806 ja ISO 22867 järgi mõõdetud käepidemete ekvivalentsed vibratsioonitasemed (a _{hV,eq}), m/s ²	
Originaalse vasak-/parempoolse muruniiduki peaga	8,9/7,5

Märkust 1: ümbritsevasse keskkonda leviva müra võimsus (L_{VWA}), mõõdetud vastavalt EÜ direktiivile 2000/14/EÜ. Seadme antud müratase mõõdeti enim müra tekitava originaalsaagimis-seadme kasutamisel. Erinevus tagatava ja mõõdetava mürataseme vahel seisneb selles, et direktiivi 2000/14/EÜ alusel hõlmab tagatav müratase ka mõõtmistulemuste levi ja kõrvalekalded sama mudeli eri seadmete vahel.

Märkust 2: Antud andmetel seadme helirõhutaseme ekvivalendi kohta on statistiline tüüplevi 1 dB (A) (standardne kõrvalekalle).

Märkust 3: Antud andmetel ekvivalentse vibratsioonitaseme kohta on statistiline tüüplevi (standardne kõrvalekalle) 1 m/s².

Mudel TRIMMAC (5/16 RH võlli keermed)		
Heakskiidetud lisavarustus	Type	Lõikeosa / kaitsekate, art. nr.
Trimmeripea	TNG7 (∅ 2 mm jõhv)	537419223 / 530096229

IDENTIFIKĀCIJA (KAS IR KAS?)

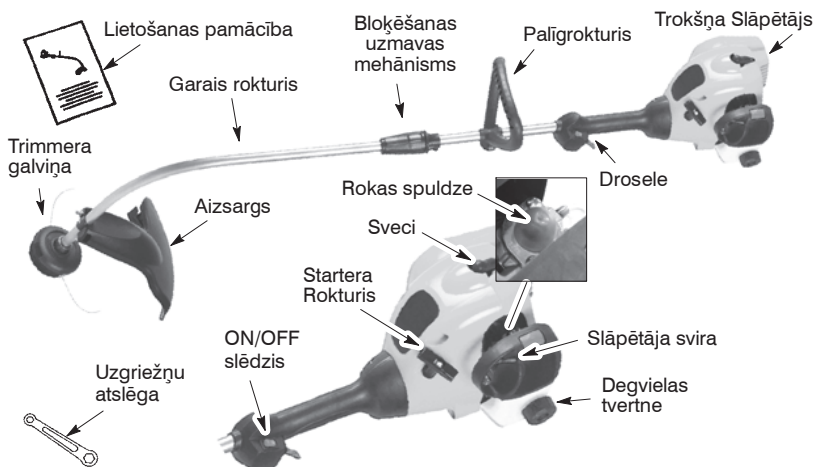

IDENTIFICATION OF SYMBOLS

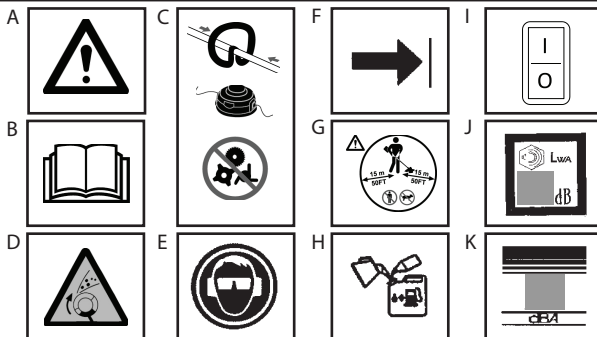

- A. **BRĪDINĀJUMS!** Šis trimmeris var būt bīstams! Nevēriģa vai nepareiza ierīces lietošana var izraisīt nopietnu vai letālu ievainojumu.
- B. Ar izpratni izlasiet lietošanas pamācības, pirms sākat lietot trimmeri.
- C. Kopā ar šo rokturi izmantotiet tikai trimmera galviņu. Nekad neizmantojiet asmeņus vai sprīgulus, pielietojot šo ierīci.
- D. **BRĪDINĀJUMS!** Trimmera aukla var spēcīgi izmētāt priekšmetus. Jūs var apžilbināt vai ievainot. Vienmēr velciet acu aizsargu.
- E. Vienmēr lietojiet:
Ausu aizsargu
Aizsargbrilles vai masku
- F. Palīgrokturi jānovieto tikai zem bultiņas.
- G. Ierīces lietotājam jāpārlicinās, ka neviens nepienāk tuvāk par 15 metru rādiusu darba laikā. Ja tajā pašā darba laukumā strādā vairāki lietotāji, ir jāievēro vismaz 15 metru attālums drošībai.
- H. Lietojiet bezsvina vai kvalitatīvu svina benzīnu un divtaktu eļļas maisījumu proporcijā 2,5%.
- I. Motora ON/OFF Slēdzis.
- J. Garantētā skaņas jaudas līmenis (attiecība uz Direktīvas 2000/14/EK)
- K. Skaņas spiediena līmenis pie 7,5 metriem

DROŠĪBAS NOTEIKUMI

BRĪDINĀJUMS: Lietojot dārza kopšanas ierīces, vienmēr jāievēro galvenie drošības pasākumi, lai samazinātu ugunsgrēka un nopietna ievainojuma risku. Izlasiet un ievērojiet visas pamācības.

Šī jaudas ierīce var būt bīstama! Lietotājs ir atbildīgs par sekojošajām lietošanas pamācībām, kuras atrodas uz ierīces un lietošanas pamācībā. Ar izpratni izlasiet lietošanas pamācības, pirms sākat lietot ierīci! Jums pilnībā jāpārzina, kā regulēt un pilnībā lietot ierīci. Uzcietai savu ierīci tikai tām personām, kuras izlasa, saprot un ievēro drošības noteikumus un brīdinājumus, kas norādīti šajā pamācībā un uz ierīces. Nekādā gadījumā nelaujiet bērniem darboties ar ierīci.



LIETOŠANAS PAMĀCĪBA
DROŠĪBAS INFORMĀCIJA PAR IERĪCI

BĪSTAMI: Nekādā gadījumā nelietojiet asmeņus, vadu vai kuļšanas ierīces. Šī ierīce ir paredzēta tikai auklas trimmera lietošanai. Citu aksesuāru un uzgaļu lietošana palielina ievainojuma risku.



BRĪDINĀJUMS: Auklas trimmeris spēcīgi izmētā priekšmetus. Jūs un citas personas var tikt apzīdinātas/ievainotas. Velciet drošības brilles un kāju aizsargus. Nestāviet tuvu rotējošajai auklai.



Raugieties, lai bērni, blakus stāvošie un dzīvnieki atrastos 15 metru attālumā. Ja kāds tuvojas, nekavējoties izslēdziet ierīci.

Ja izveidojas situācijas, kuras nav aprakstītas šajā lietošanas pamācībā, rīkojieties uzmanīgi un ar apdomu. Ja jums nepieciešama palīdzība, sazinieties ar autorizētu tehniskās apkopes centru.

LIETOTĀJA DROŠĪBA

BRĪDINĀJUMS: Šis aparāts darbības laikā rada elektromagnētisko lauku. Pie nosacītiem apstākļiem šis lauks var traucēt aktīvā vai pasīvā medicīniskā implanta darbību. Lai mazinātu risku gūt nopietnus vai

dzīvībai bīstamus ievainojumus, personām ar medicīnisko implantu iesakām pirms aparāta ekspluatācijas konsultēties ar savu ārstu un medicīniskā implanta ražotāju.

- Ģērbieties atbilstoši. Vienmēr velciet drošības brilles vai līdzīgu acu aizsargu, strādājot ar ierīci, vai veicot tās tehnisko apkopi (drošības brilles ir pieejamas). Acu aizsargam jābūt apzīmētam ar Z87.
- Vienmēr velciet sejas vai putekļu masku, ja darbs ir putekļains.
- Vienmēr velciet biezas garās bikses, apģērbu ar garām piedurknēm, zābakus un cimdus. Ir ieteicams vīkt drošības kāju aizsargus.
- Vienmēr velciet pēdu aizsargu. Nestrādājiet basām kājām vai velciet sandales. Netuvojieties rotējošajai auklai.
- Nostipriniet matus virs plecu augstuma. Nostipriniet vai noņemiet vaļīgu apģērbu vai apģērbu ar vaļīgām saitēm, siksnām, lencēm, u.c. Tās var tikt ievilkta kustošajās detaļās.
- Velkot noslēgtu apģērbu, varat izvairīties no drupām un toksisko augu daļām, kuras izmētā rotējošā aukla.
- Esiet uzmanīgi. Nestrādājiet ar ierīci, ja esat noguruši, slimi, nomākti vai pirms tam esat lietojuši alkoholu, zāles vai medikamentus. Skatieties, ko jūs darāt, lietojiet veselā saprātā.
- Velciet dzirdes aizsargu.
- Trokšņu slāpētājs ar katalizatoru ļoti sakarst darba laikā, kā arī kādu laiku pēc apstāšanās. Tas attiecas arī uz darbību tukšgaitā. Pieskaršanās tam var izraisīt ādas apdegumus. Ievērojiet ugunsdrošību!
- Nekāda gadījumā nesāciet darbināt vai nestrādājiet ar ierīci slēgtā istabā vai telpā. Izpūtējumi ir indīgi.
- Raugieties, lai rokturi būtu tīri no eļļas un degvielas.

IERĪCE / TEHNISKĀS APKOPES DROŠĪBA

- Atvienojiet aizdedzes sveci, pirms veicat tehnisko apkopi, izņemot karburatora regulēšanu.
- Atrodiet un nomainiet bojātās vai vaļīgās detaļas pirms katras lietošanas. Atrodiet un novērsiet degvielas iztecēšanu pirms ierīces lietošanas. Glabājiet ierīci labā darba kārtībā.
- Nomainiet trimmera galviņas detaļas, kuras ir sašķeltas, ieplisušas, salūzušas vai kā citādi bojātas, pirms lietojat ierīci.
- Veiciet ierīces tehnisko apkopi saskaņā ar ieteicamajām procedūram. Ieturiet griešanas auklu pareizajā garumā.
- Lietojiet tikai 2 mm diametra auklu. Nekādā gadījumā nelietojiet vadu, virvi, stiepli, utt..
- Uzstādi nepieciešamo aizsargu pareizi, pirms lietojat ierīci. Lietojiet tikai speciālo trimmera galviņu, raugieties, lai tā būtu pareizi uzstādīta un droši nostiprināta.
- Raugieties, ka ierīce ir pareizi salikta, kā norādīts šajā lietošanas pamācībā.

- Veiciet karburatora noregulēšanu ar apakšējo galu, kas nepieciešams, lai aukla nesaskartos ar kādu priekšmetu.
- Neļaujiet nevienam atrasties tuvumā laikā, kad veicat karburatora regulēšanu.
- Lietojiet tikai ieteiktos aksesuārus un nomainītas detaļas.
- Mēs iesakām veikt visus pakalpojumus un tehnisko apkopi, kas nav uzskaitīti šajā lietošanas pamācībā, autorizētā tehniskās apkopes centrā.

DEGVIELAS DROŠĪBA

- Sajauciet uz ielejiet degvielu ārpus telpas.
- Turiet to tālu no dzirkstelem un liesmām.
- Lietojiet apstiprinātu konteineri degvielai.
- Nesmēķējiet vai neļaujiet citiem smēķēt degvielas vai ierīces tuvumā.
- Neizšļakstiet degvielu vai eļļu. Uzslaukiet visu izšļakstīto degvielu.
- Paeļiet vismaz 3 metrus tālāk no degvielas uzpildīšanas vietas pirms iedarbināt motoru.
- Apstādiniet motoru un ļaujiet tam atdzist, pirms noņemat degvielas vāciņu.
- Vienmēr glabājiet benzīnu konteinerā, kas apstiprināts uzliesmojošu šķidrumu glabāšanai.

GRIEŠANAS DROŠĪBAS

BRĪDINĀJUMS: Pārbaudiet darba vietu pirms katras lietošanas. Noņemiet priekšmetus (akmeņus, saplīsušus stīklus, vadus, u.c.), kurus var aizmest vai kuri var iepīties auklā. Cieti priekšmeti var bojāt trimmera galviņu un tikt aizmesti, izraisot nopietnu ievainojumu.

- Lietojiet tikai trimēšanai, veidošanai, plaušanai un slaucīšanai. Nelietojiet malu veidošanai, apcirpšanai vai dzīvzoga griešanai.
- Saglabājiet stabilu pozīciju un līdzsvaru. Noliecieties pārāk daudz uz priekšu.
- Turiet visas ķermeņa daļas tālu no trokšņa slāpētāja un rotējošās auklas. Turiet motoru

zemāk par vidukļa līniju. Karsts trokšņa slāpētājs var izraisīt nopietnus apdegumus.

- Griežiet no labās puses uz kreiso. Griežot aizsarga kreisajā pusē, ieži tiek aizmesti projām no lietotāja.
- Lietojiet ierīci tikai dienas gaismā vai labā mākslīgajā apgaismojumā.
- Lietojiet ierīci tikai tiem darbiem, kuri aprakstīti šajā lietošanas pamācībā.

PĀRNĒŠANA UN GLABĀŠANA

- Ļaujiet motoram atdzist, nostipriniet ierīci, pirms noliekat to glabāšanā vai pārvietojat to ar transporta līdzekli.
- Iztukšojiet degvielas tvertni, pirms noliekat ierīci glabāšanā vai to pārnēsājat. Izlietojiet visu degvielu no karburatora, iedarbinot motoru un ļaujiet tam strādāt, līdz tas apstājas.
- Glabājiet un uzpildiet ar degvielu ierīci vietā, kur degvielas tvaiki nevar sasniegt dzirksteles vai atvērtas liesmas no ūdens sildītājiem, elektriskiem motoriem vai slēdzīem, krāsnīm, u.c.
- Glabājiet ierīci tā, lai auklas ierobežotais nevarētu neausti izraisīt ievainojumu. Ierīci var pakārt aiz garā roktura.
- Glabājiet ierīci bērniem nepieejamā vietā.
- Aparātu var droši pārvadāt transportēšanas laikā.

SPECIĀLS PAZIŅOJUMS: Pakļaujot vibrācijām rokas, ilgstoši izmantojot benzīna darbinātos instrumentus, var rasties asinsvada vai nerva bojājums pirkstos, rokās un locītavās cilvēkiem, kuriem ir nosliece uz asinsrites traucējumiem vai nenormāliem uztūkumiem. Ilgstoši lietojot ierīci aukstā laikā, var rasties asinsvadu bojājumi arī veselīem cilvēkiem. Ja tiek novēroti šādi simptomi ka tirpšana, sāpes, speku izsīkums, adas krāsas vai struktūras izmaiņas vai pirkstu, roku vai locītavu nejutīgums, pārtrauciet lietot šo ierīci un konsultējieties ar ārstu. Anti-vibrācijas sistēma negarantē šo problēmu iztrūkumu. Lietotājiem, kuri ilgstoši un pastāvīgi strādā ar jaudas ierīcēm, rūpīgi jāpārbauda savs veselības stāvoklis un šīs ierīces statuss.

SALIKŠANA

BRĪDINĀJUMS: Raugieties, lai ierīce būtu pilnībā salikta un visi nostiprinājumi būtu cieši savilkti.

Pārbaudiet, vai detaļas nav bojātas. Nelietojiet bojātās detaļas.

Tas ir normāli, ja degvielas filtrs grab tukšā degvielas tvertnē.

Tas ir normāli, ja uz trokšņa slāpētāja atrodāt degvielu vai eļļas atlikumus, kas radušies karburatora regulēšanas un pārbaudes dēļ, ko veicis ražotājs.

ASS MONTĀŽA

UZMANĪBU! Veicot ass montāžu, novietojiet ierīci uz platas, stabilas virsmas.

1. Pielāgojiet augšējās un apakšējās ass veidrietas.



2. Savietojiet abas ass kopā, līdz apakšējā ass pilnībā nostiprinās augšējā asī (asis nofiksējas tām paredzētajā vietā).

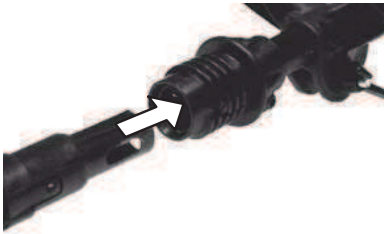

3. Bīdīet apakšējo bloķēšanas uznavu pāri augšējai bloķēšanas uznavai un pievelciet, pagriežot pulksteņrādītāju kustības virzienā.



PIEZĪME: Ja bloķēšanas uznavas mehānismu nevar pievilkt, ass nenofiksēsies tām paredzētajā vietā.

ROKTURA NOREGULĒŠANA

BRĪDINĀJUMS: Kad pievienojat papildus rokturi, pārliecinieties, ka tas atrodas virs bloķēšanas uznavas mehānismu un zem atzīmes vai bultas uz trimmera stieņa.

1. Atskrūvējiet spārna uzgriezni uz roktura.
2. Pagrieziet rokturi uz garā roktura stateniskā pozīcijā, atkārtoti nostipriniet spārna uzgriezni.

AIZSARGA PIEVIENOŠANA

BRĪDINĀJUMS: Aizsargu jāuzstāda pareizi. Aizsargs nodrošina daļēju aizsardzību no riska pret mestajiem priekšmetiem pret lietotāju un citiem, un ir aprīkots ar auklas ierobežotāju, kurš griež lieko auklu. Auklas ierobežotājs (uz aizsarga apakšdaļas) ir ass un var jums iegriezt.

1. Noņemiet uzgriezni no aizsarga.
2. Ievietojiet skavu spraugā uz aizsarga.
3. Nostipriniet aizsargu, līdz aizbidnis iekļūst caur caurumu skavā.
4. Atkārtoti uzstādiet un cieši savelciet ar uzgriežņu atslēgu (iekļauta komplektā).

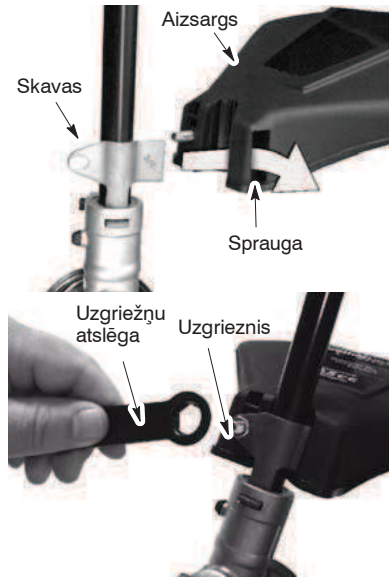

DARBĪBA

BRĪDINĀJUMS: Noteikti izlasiet informāciju par degvielu drošības noteikumos, pirms sākat strādāt. Ja nesaprotat drošības noteikumus, nemēģiniet uzpildīt savu ierīci ar degvielu. Sazinieties ar autorizētu tehniskās apkopes centru.

MOTORA UZPILDĪŠANA AR DEGVIELU

BRĪDINĀJUMS: Noņemiet degvielas tvertnes vāciņu, kad veicat uzpildi.

Šis dzinējs ir sertificēts darbībai ar benzīnu bez svina piedevām. Pirms izmantošanas benzīns jā sajauc ar labas kvalitātes 2 ciklu ar gaisu atdzesētu dzinējuļļu, kas paredzēta sajaukšanai attiecībā 40:1. 40:1 proporcija tiek iegūta, sa-

maisot 5 litrus bezsvina benzīnu ar 0,125 litriem eļļas. **NELIETOJIET** automašīnu eļļu vai kuģu eļļu. Šis eļļas radīs dzinēja bojājumus. Samaisot degvielu, vadieties pēc norādījumiem, kas ir uzdrukāti uz eļļas tvertnes. Tiklīdz eļļa ir pievienota benzīnam, nekavējoties sakratiet tvertni, lai degviela pilnībā sajauktos. Vienmēr izlasiet un ievērojiet drošības noteikumus, kas attiecas uz degvielu, pirms pievienojat degvielu savai iekārtai.

UZMANĪBU: Nelietojiet tīru benzīnu bez eļļas piejaukuma. Tas neatgriezeniski sabojās dzinēju.

PRASĪBAS DEGVIELAI

Lietojiet labas kvalitātes bezsvina benzīnu. Zemākajam ieteiktajam oktāna skaitlīm jābūt 90 (RON).

SVARĪGI

Izmantojot ar alkoholu sajauktu degvielu (vairāk nekā 10% alkohola), var rasties būtiskas dzinēja veiktspējas un ilgumžības problēmas.

BRĪDINĀJUMS: Nepareiza degvielas un/vai smērvielu lietošana radīs šādas problēmas: nepareizu sajūga darbību, pārkaršanu, izgarojumu bloķēšanu, enerģijas zudumus, eļļošanas deficītu, degvielas piegādes sistēmas, bīvējuma un iekšējo karburatora sastāvdaļu, kā arī citu mezglu bojājumus. Ar alkoholu sajaukta degviela radīs degvielas/eļļas maisījumā augstu mitruma uzsūkšanās stāvokli, kas savukārt izraisīs eļļas un degvielas atdalīšanos.

KĀ APSTĀDINĀT IERĪCI

- Lai apstādinātu motoru, pagrieziet slēdzi ON/OFF pozīcijā OFF.

Sākuma pozīcija



KĀ IEDARBINĀT IERĪCI

BRĪDINĀJUMS: Trimmera galviņa pagriežas motora iedarbināšanas laikā. Izvairieties no jebkāda kontakta ar trokšņa slāpētāju. Karsts trokšņa slāpētājs var izraisīt nopietnus apdegumus.

AUKSTA MOTORA IEDARBINĀŠANA (vai silta motora iedarbināšana, ja izbeigusies degviela)

- Novietojiet ierīci uz līdzenas virsmas.
- Pagrieziet slēdzi ON/OFF pozīcijā ON.
- Lēnām piespiediet rokas spuldzi 6 reizes.
- Pagrieziet slāpētāja sviru pozīcijā FULL CHOKE.
- Saspiediet un turiet slēdzi visu atlikušo darbību laikā.

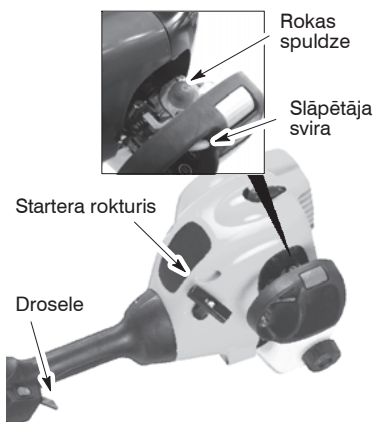

6. Strauji pavelciet startera auklas rokturi, līdz motors ierūcas, it kā gatavodamies ieslēgties, bet nevelciet auklu vairāk par 6 reizēm.
7. Tiklīdz motors ierūcas it kā gatavotos darboties, pagrieziet slāpētāja sviru pozīcijā HALF CHOKE.
8. Spēcīgi pavelciet startera auklu, līdz motors iedarbojas, bet nevelciet vairāk par 6 reizēm. Ja motors neiedarbojas pēc 6 vilcieniem (pozīcijā HALF CHOKE), pagrieziet slāpētāja sviru pozīcijā FULL CHOKE un piespiediet rokas spuldzi 6 reizes. Saspiediet un turiet droseles slēdzi un pavelciet startera auklu vēl 2 reizes. Pagrieziet slāpētāja sviru pozīcijā HALF CHOKE un pavelciet startera auklu, līdz motors iedarbojas, bet nevelciet vairāk par 6 reizēm.

PIEZĪME: Ja motors tomēr neiedarbojas, iespējams, tas ir applūdis. Turpiniet, sekojot pamācībām nodaļā APPLŪDUSA MOTORA IEDARBINĀŠANA.

9. Tiklīdz motors iedarbojas, ļaujiet tam darboties 10 sekundes, pēc tam pagrieziet slāpētāja sviru pozīcijā RUN. Ļaujiet ierīcei darboties vēl 60 sekundes pozīcijā RUN, pirms atlaižat droseles slēdzi. **PIEZĪME:** Ja motors noslāpst, kad slāpētāja svira atrodas pozīcijā RUN, pagrieziet slāpētāja sviru pozīcijā HALF CHOKE un pavelciet auklu, līdz motors iedarbojas, bet nevelciet vairāk par 6 reizēm.

SILTA MOTORA IEDARBINĀŠANA

1. Pagrieziet slēdzi ON/OFF pozīcijā ON.
2. Pagrieziet slāpētāja sviru pozīcijā HALF CHOKE.
3. Saspiediet un turiet droseles slēdzi. Turiet droseles sviru pilnībā saspiestu, līdz motors darbojas vienmērīgi.
4. Spēcīgi pavelciet startera auklu, līdz motors iedarbojas, bet nevelciet vairāk par 5 reizēm.
5. Ļaujiet motoram darboties 15 sekundes, pēc tam pagrieziet slāpētāja sviru pozīcijā RUN.

PIEZĪME: Ja motors neiedarbojas, pavelciet startera auklu vēl 5 reizes. Ja motors tomēr nedarbojas, iespējams, tas ir applūdis.

APPLŪDUŠA MOTORA IEDARBINĀŠANA

Applūdušus motorus var iedarbināt, novietojot slāpētāja sviru pozīcijā RUN, pēc tam pavelciet auklu, lai iztīrītu motoru no liekas degvielas. Tam nepieciešams pavilkt startera rokturi vairākas reizes, atkarībā no tā, cik stipri ir applūdusi ierīce.

Ja ierīci nevar iedarbināt, skatieties nodaļu **BOJĀJUMU NOVĒRŠANAS TABULA**.

DARBĪBAS PAMĀCĪBAS

DARBĪBAS POZĪCIJA



BRĪDINĀJUMS: Vienmēr velciet acu un ausu aizsargu. Nekādā gadījumā nenoliecieties pār trimmera galviņu. Akmeņi un ieži var tikt rikošēti vai iekļūt acīs un sejā, izraisot nopietnu redzes zudumu vai citu nopietnu ievainojumu.

Nedarbiniet ierīci lielākā ātrumā, nekā nepieciešams. Griešanas aukla griež nevainojami, kad motors tiek darbināts mazāk nekā uz pilnu droseļi. Izmantojot mazākus ātrumus, ir mazāks motora troksnis un vibrēšana. Griešanas aukla kalpos ilgāk un mazāk "sameitināsies" uz spoles.

Vienmēr atlaidiet droseļes slēdzi un ļaujiet motoram atgriezties tukšgaitas režīmā, kad negriezāt.

Lai apstādinātu motoru:

- Atlaidiet droseļes slēdzi.
- Pagrieziet slēdzi ON/OFF pozīcijā OFF.

TRIMMERA AUKLAS VIRZĪBA

Trimmera aukla pavirzās aptuveni 2 collas (5cm) uz priekšu katru reizi, kad trimmera apakšdaļa tiek novietota uz zemes un motors darbojas uz pilnu droseļi. Vislabākais līnijas garums ir maksimālais garums, ko atļauj auklas ierobežotājs. Vienmēr glabājiet aizsargu vietā, kad strādājat ar instrumentu.

BRĪDINĀJUMS: Lietojiet tikai 2 mm diametra auklu. Čiti auklas izmēri un formas nevirzās pareizi uz priekšu, ka rezultātā galviņa griež nepareizi vai izraisa nopietnu ievainojumu. Nelietojiet citus materiālus tādus kā vadu, stiepli, virvi, u.c. Vads var salūzt griešanas laikā un kļūt par bīstamu ieroci, kas var izraisīt nopietnu ievainojumu.

GRIEŠANAS METODES

BRĪDINĀJUMS: Lietojiet minimālo ātrumu un nenosprostojiet auklu griešanas laikā ap cietiem priekšmetiem (akmeņi, grants, žoga stabi, u.c.), kuri var bojāt trimmera galviņu, sapīties auklā vai var tikt izmesti, izraisot nopietnas brīesmas.

- Auklas gals veic griešanu. Iegūsiet vislabākos rezultātus un minimāli nolietosiet auklu, nenosprostojot auklu griezamajā zonā. Pareizie un nepareizie veidi ir norādīti zemāk.

Auklas gals veic griešanu.

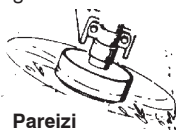

Pareizi

Aukla iestrēgusi apstrādājamajā laukumā.



Nepareizi

- Aukla viegli noņems zāli un nezāles apkārt sienām, žogiem, kokiem un puķu dobēm, bet tā var nogriezt arī mīkstu koka vai krūmu mizu un ieskrabāt žogus.
- Trimmēšanai un veidošanai lietojiet mazāk nekā pilnu droseļi, lai pagarinātu auklas kalpošanas laiku un samazinātu galviņas nolietošanos, it īpaši:
 - Vieglas griešanas uzdevumos.
 - Blakus priekšmetiem, ap kuriem aukla var aptūties, tādēļ kā mazi stabi, koki vai žoga vads.
- Pļaušanai vai slaucīšanai lietojiet pilnu droseļi, lai veiktu darbu nevainojami.

TRIMMĒŠANA – Turiet trimmera galviņas apakšdaļu apmēram 8 cm virs zemes un vienā leņķī. Ļaujiet saskarties ar griezamo virsmu tikai auklas galam. Nespieties trimmera auklu uz darba zonu.

Trimmēšana

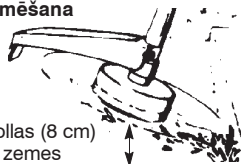

VEIDOŠANA – Veidošanas tehnika noņem nevēlamo augu segu. Turiet trimmera galviņas apakšdaļu apmēram 8 cm virs zemes un vienā leņķī. Ļaujiet auklas galam saskarties ar zemi ap kokiem, stabiem, pieminekļiem, u.c. Šī tehnika veicina auklas nolietošanos.

Veidošana

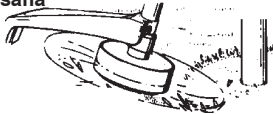

PLAUŠANA – Jūsu trimmeris ir ideāli piemērots pļaušanai vietās, kur parastie mauriņu plāvēji nevar piekļūt. Pļaušanas pozīcijā turiet auklu paralēli zemei. Nespiediet galviņu zemē, jo tādējādi ierīce veido zemi un tiek bojāta.

Plaušana

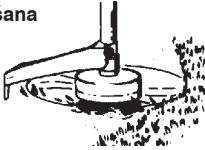

SLAUCĪŠANA – Rotējošās auklas pūšanas darbību var izmantot ātrai un vieglai tīrīšanai. Turiet auklu paralēli un virs slaucīšanas virsmām un pagrieziet instrumentu no vienas puses uz otru.

Slaucīšana

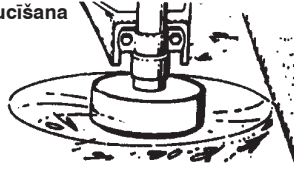

TEHNISKĀ APKOPE

BRĪDINĀJUMS: Atvienojiet aizdedzes sveci, pirms veicat tehnisko apkopi, izņemot karburatora noregulēšanu.

PĀRBAUDIET, VAI SLĒGMEHĀNISMI UN DETALĀS NAV VAĻĪGAS

- Aizdedzes Sveces Nodalījums
- Gaisa Filtrs
- Pamatnes Skrūves
- Palīgoktura Skrūve
- Aizsargs pret ležiem

PĀRBAUDIET BOJĀTĀS VAI NOLIEĻOTĀS DETALĀS

Sazinieties ar autorizētu tehniskās apkopes centru, lai nomainītu bojātās vai nolietotās detaļas.

- ON/OFF Slēdzis – Pārbaudiet, vai ON/OFF slēdzis darbojas nevainojami, pagriežot slēdzi pozīcijā OFF. Pārliecinieties, ka motors apstājas, pēc tam atkārtoti iedarbiniet motoru un turpiniet.
- Degvielas Tvertne – Pārtrauciet lietot ierīci, ja degvielas tvertne uzrāda bojājuma vai noplūdes pazīmes.
- Aizsargs pret ležiem – Pārtrauciet lietot ierīci, ka aizsargs pret ležiem ir bojāts.

PĀRBAUDIET UN IZTĪRIET IERĪCI UN ETIĶETES

- Pēc katras lietošanas rūpīgi pārbaudiet, vai ierīces detaļas nav vaļīgas vai bojātas. Izīrējiet ierīci un etiķetes, lietojot mitru drānu un maigu mazgāšanas līdzekli.
- Noslaukiet ierīci ar tīru, sausu drānu.

IZTĪRIET GAISA FILTRU

Netīrs gaisa filtrs pasliktina motora nevainojamu darbību un palielina degvielas patēriņu un kaitīgus izdalījumus. Vienmēr tīriet to pēc katrām 5 darba stundām.

1. Tīriet vāku un laukumu ap to, lai neļautu netīrumiem iekrist karburatora nodalījumā, kad vāks ir noņemts.
2. Noņemiet detaļas kā norādīts zīmējumā.

PIEZĪME: Netīriet filtru benzīnā vai citā uzliesmojošā šķīdumā, lai neradītu ugunsgrēka briesmas vai neveidotu kaitīgus tvaiku izdalījumus.

3. Mazgājiet filtru ar ziepēm un ūdeni.
4. Lauviet filtram nožūt.
5. Pievienojiet pāris pilienu eļļas filtram, sašediet filtru, lai izplatītu eļļu.
6. Nomainiet detaļas.



NOMAINIET AIZDEDZES SVECI

Nomainiet aizdedzes sveci katru gadu, lai nodrošinātu ierīces vieglāku iedarbināšanu un labāku darbību. Uztādiet aizdedzes sveces spraugu uz 0,6 mm. Aizdedzes laiks ir iepriekš uzstādīts un nav maināms.

1. Pagrieziet, pēc tam novelciet aizdedzes sveces nodalījumu.
2. Noņemiet aizdedzes sveci no cilindra un izmetiet to.
3. Nomainiet to ar Champion QCJ-6Y aizdedzes sveci un savelciet to cieši ar 19 mm uzgriežņu atslēgu.
4. Vēlreiz pievienojiet aizdedzes sveces nodalījumu.

PAKALPOJUMI UN UZLABOJUMI

LĪNIJAS NOMAINĪŠANA

1. Piespiediet uz cilpiņām, kas atrodas uz trimmera galviņas maļas un noņemiet vāku un spoli.

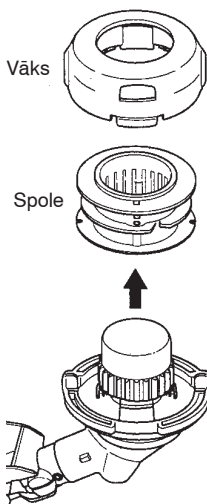
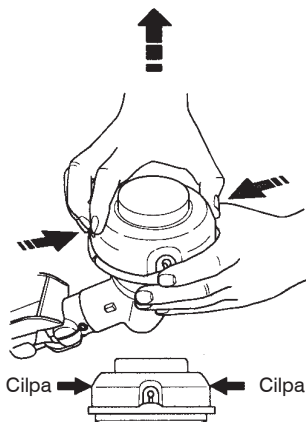

2. Noņemiet visas atlikušās auklas.
3. Izīrīriet netīrumus un atlikumus no visām detaļām. Nomainiet spoli, ja tā ir nolietota vai bojāta.
4. Nomainiet to ar iepriekš uzlītu spoli, vai nomainiet ar auklu, lietojot 8 metri garu un 2 mm biezu auklu.

BRĪDINĀJUMS: Nekādā gadījumā nelietojiet vadu, stiepli, virvi, u.c., kuras var saplīst un kļūt par bīstamu ieroci.

5. Liekot auklu uz esošās spoles, pieturiet spoli kā attēlots zemākesosajā zīmējumā.
6. Salociet auklu pa vidu un ievietojiet locījuma vietu spraugā spoles centra malā. Rauģieties, lai aukla iekļaujas pareizajā pozīcijā spraugā.

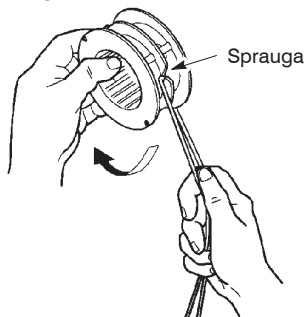

7. Ieliekot pirkstu starp auklām, aptiniet tās gludi un cieši ap spoli pulksteņrādītāja kustības virzienā.

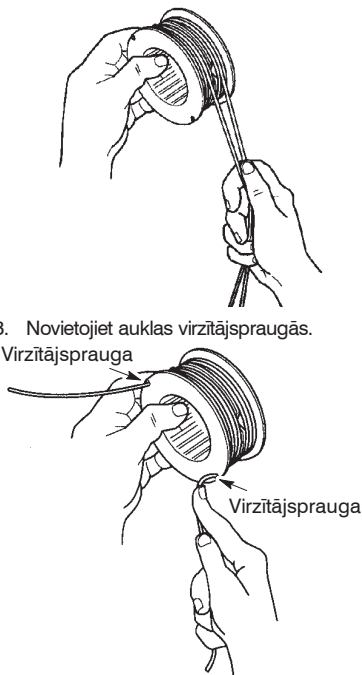

8. Novietojiet auklas virzītājspraugās.

9. Ievietojiet spoli vākā.

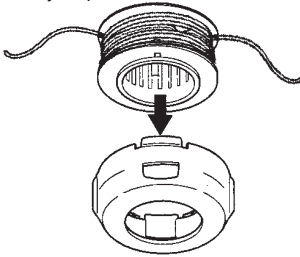

10. Izveriet auklu galus caur izejas caurumiem vāka malās.

Auklas izejas caurumiņi

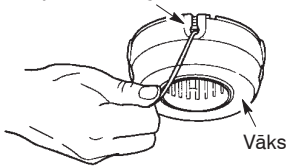

11. Vēlreiz nostipriniet spoli un vāku uz trimmera galviņas. Piespiediet, līdz vāks iekļaujas savā vietā.

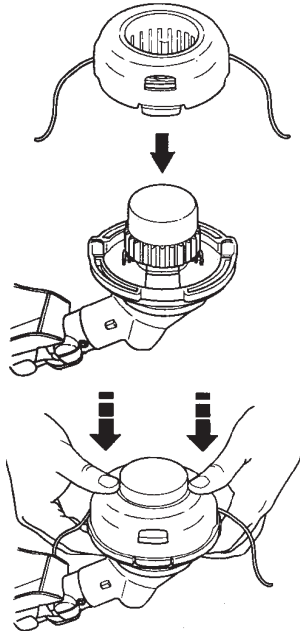

KARBURATORA NOREGULĒŠANA

BRĪDINĀJUMS: Raugieties, lai neviens neatrastos tuvumā, kad regulējat karburatoru. Trimmera galviņa griežas šīs procedūras laikā. Velciet savu aizsargaprīkojumu un ievērojiet visus drošības noteikumus.

Karburators ir rūpīgi salikts rūpnīcā. Ir nepieciešami labojumi, ja ievērojat kādu no sekojošajiem apstākļiem:

- Motors nedarbojas tukšgaitas režīmā, ja drosele ir atlaista.

Veiciet regulēšanu ar piegādāto ierīci tā, lai griešanas uzgalis atrodas uz zemes un nesaskaras ar nekādu priekšmetu. Turiet ierīci ar roku, kamēr darbināt to un veicat regulēšanu. Turiet visas ķermeņa daļas tālu no griešanas piederuma un trokšņa slāpētāja.

Tukšgaitas Režīma Noregulēšana

Laujiet motoram darboties tukšgaitas režīmā. Pielāgojiet ātrumu, līdz motors darbojas bez apstāšanās (tukšgaitas režīms pārāk lēns).

- Pagrieziet tukšgaitas skrūvi pulksteņrādītāja kustības virzienā, lai palielinātu motora ātrumu, ja motors apstājas vai noslāpst.
- Pagrieziet tukšgaitas skrūvi pretēji pulksteņrādītāja kustības virzienam, lai samazinātu motora ātrumu.

PIEZĪME: Lietojot Aspen 2T degvielu, dzinēja paātrināšanas spēja var samazināties.

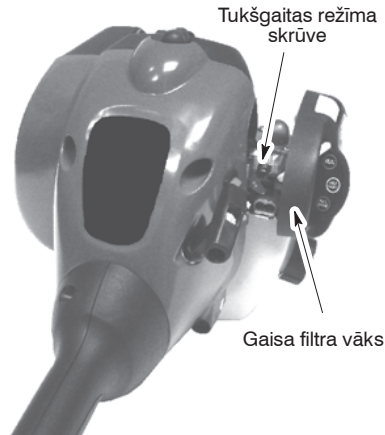

Ja jums nepieciešama turpmāka palīdzība vai jūs neesat pārliecināti par šīs procedūras veikšanu, sazinieties ar autorizētu tehniskās apkopes centru.

GLABĀŠANA



BRĪDINĀJUMS: Pēc katras lietošanas veiciet sekojošās darbības:

- Ļaujiet motoram atdzist, pirms liekat to glabāšanā vai pārnēsājat.
- Glabājiet un uzpildiet ar degvielu ierīci labi vēdinātā vietā, kur degvielas tvaiki nevar sasniegt dzirksteles vai atvērtas liesmas no ūdens sildītājiem, elektriskiem motoriem vai slēdžiem, krāsnīm, u.c.
- Iztukšojiet degvielas tvertni, pirms noliekat ierīci glabāšanā vai to pārnēsājat.
- Glabājiet un uzpildiet ierīci ar degvielu bērniem nepieejamā vietā.
- Glabājiet ierīci ar uzvilktiem visiem aizsargiem. Novietojiet ierīci tā, lai jebkurš ass priekšmets nevar nejauši izraisīt ievainojumu.

SEZONĀLĀ GLABĀŠANA

Sagatavojiet ierīci glabāšanai sezonas beigās vai ja tā netiks lietota 30 un vairāk dienas.

Ja jūsu ierīce ir jāglabā kādu laiku posmu:

- Iztīriet visu ierīci, pirms ilgas glabāšanas.
- Glabājiet tīrā, sausā vietā.
- Viegli ieeļļojiet ārējās metāla detaļas.

MOTORS

- Noņemiet aizdedzes sveci un ielejiet vienu tējkaroti 40:1, 2-ciklu motora eļļu (atdzesētu ar gaisu) caur aizdedzes sveces atveri. Lēnām pavelciet startera auklu 8 līdz 10 reizes, lai izplatītu eļļu.
- Nomainiet aizdedzes sveci ar jaunu no ieteiktajiem veidiem un karstuma pakāpes.
- Iztīriet gaisa filtru.
- Pārbaudiet, vai visā ierīcē nav vajīgu skrūvju, uzgriežņu un aizbīdņu. Nomainiet jebkuras bojātas, salūzušas vai nolietotas detaļas.
- Nākamās sezonas sākumā, lietojiet tikai svaigu degvielu ar pareizu benzīna un eļļas proporciju.

CITI IETEIKUMI

- Neglabājiet benzīnu no vienas sezonas līdz nākamai.
- Nomainiet benzīna tvertni, ja tā sāk rūstēt.

BOJĀJUMU NOVĒRŠANAS TABULA



BRĪDINĀJUMS: Vienmēr apstādiniet ierīci un atvienojiet aizdedzes sveci, pirms veicat visus ieteiktos pasākumus, izņemot pasākumus, kuriem nepieciešama ierīces darbināšana.

BOJĀJUMS	IEMESLS	LABOŠANA
Motoru nevar iedarbināt.	<ol style="list-style-type: none">1. ON/OFF slēdzis ir pozīcijā OFF2. Applūdis motors.3. Tukša degvielas tvertne.4. Aizdedzes svece nedarbojas.5. Degviela nenasniedz karburatoru.6. Nepieciešams noregulēt karburatoru.	<ol style="list-style-type: none">1. Pagrieziet slēdzi ON/OFF pozīcijā ON.2. Sk. nodaļu "Applūduša Motora Iedarbināšana" nodaļā par darbību.3. Piepildiet tvertni ar pareizo eļļas maisījumu.4. Uzstādiet jaunu aizdedzes sveci.5. Pārbaudiet, vai degvielas filtrs nav netīrs, nomainiet to. Pārbaudiet, vai nav sapinusies vai sašķelta degvielas līnija, salabojiet vai nomainiet.6. Sazinieties ar autorizētu tehniskās apkopes centru.
Motoru nedarbojas pareizi tukšgaitas režīmā.	<ol style="list-style-type: none">1. Nepieciešams noregulēt karburatoru.2. Kloķa vārsta slēgi nolietoties.3. Zema kompresija.	<ol style="list-style-type: none">1. Sk. nodaļu "Karburatora Noregulēšana" nodaļu Pakalpojumu un Uzlabojumu.2. Sazinieties ar autorizētu tehniskās apkopes centru.3. Sazinieties ar autorizētu tehniskās apkopes centru.
Motors neuzņem ātrumu, trūkst jaudas vai noslāpst zem nastas.	<ol style="list-style-type: none">1. Netīrs gaisa filtrs.2. Aizsērējusi aizdedzes svece.3. Nepieciešams noregulēt karburatoru.4. Oglekļa nogulsnes uz trokšņa slāpētāja izejas ekrāna.5. Zema kompresija.	<ol style="list-style-type: none">1. Iztīriet vai nomainiet gaisa filtru.2. Iztīriet vai nomainiet sveci un atkārtoti iespraudiet.3. Sazinieties ar autorizētu tehniskās apkopes centru.4. Sazinieties ar autorizētu tehniskās apkopes centru.5. Sazinieties ar autorizētu tehniskās apkopes centru.
Motors dūmo. pārāk stipri.	<ol style="list-style-type: none">1. Daļēji noslāpējiet.2. Nepareizs degvielas maisījums.3. Netīrs gaisa filtrs.4. Nepieciešams noregulēt karburatoru.	<ol style="list-style-type: none">1. Noregulējiet slāpētāju.2. Iztukšojiet degvielas tvertni un atkārtoti piepildiet ar pareizu degvielas maisījumu.3. Iztīriet vai nomainiet gaisa filtru.4. Sazinieties ar autorizētu tehniskās apkopes centru.
Motors sakarst.	<ol style="list-style-type: none">1. Nepareizs degvielas maisījums.2. Nepareiza aizdedzes svece.3. Nepieciešams noregulēt karburatoru.4. Oglekļa nogulsnes uz trokšņa slāpētāja izejas ekrāna.	<ol style="list-style-type: none">1. Iztukšojiet degvielas tvertni un piepildiet ar pareizu degvielas maisījumu.2. Nomainiet ar pareizo aizdedzes sveci.3. Sazinieties ar autorizētu tehniskās apkopes centru.4. Sazinieties ar autorizētu tehniskās apkopes centru.

ATBILSTĪBAS DEKLARĀCIJA

EK atbilstības deklarācija

Izdevējs: Husqvarna AB, SE-561 82 Huskvarna, Zviedrija (Tālr.: +46-36-146500)

Husqvarna AB uzņemas pilnu atbildību par zāles apgriešanas ierīču (trimmeru) un/vai krūmgriežu platformām LT25NCOP, kas pārstāv modeļus TRIMMAC, sākot ar 2013. gada modeļu sērijas numuriem un jaunākiem. Platformas numurs un modeļa numurs kopā ar gadskaitli un turpmākajiem sērijas numuriem ir skaidri norādīts vienkāršā tekstā uz tehnisko datu plāksnītes.

Iepriekš aprakstītais deklarācijas objekts atbilst šādām Eiropas Padomes direktīvu prasībām:

2006/42/EK	“par mašīnām”	2004. gada 17. maijs
2004/108/EK	“par elektromagnētisko savietojamību”	2004. gada 15. decembris
2000/14/EK	“par trokšņa emisiju vidē”	2000. gada 8. maijs.

Saskaņā ar V pielikumu, norādītās skaņas vērtības ir iekļautas lietošanas rokasgrāmatas tehnisko datu lapā.

Tiek izmantoti šādi standarti:

EN ISO 12100:2010, EN ISO 11806-1:2011, CISPR 12:2007, ISO 14982:2009

Informētā institūcija: TÜV Rheinland LGA Products GmbH
Informētā institūcija par mašīnām (paziņots atbilstoši 0197)
Tillystraße 2 - 90431 Nürnberg, Vācija

TÜV Rheinland N.A. uzņēmuma Husqvarna AB vārdā ir veicis izvēles tipa pārbaudi, izsniedzot AK72133347.01 — tipa pārbaudes sertifikātu. Šis tipa pārbaudes sertifikāts attiecināms uz visām ražošanas vietām un izcelsmes valstīm, kā norādīts uz šī ražojuma. Piegādātās zāles apgriešanas ierīces un/vai krūmgrieži atbilst paraugam, kuram veikta EK tipa izpēte.

Uzņēmuma Husqvarna AB, Huskvarna, Zviedrija, vārdā parakstījis 01-10-2013



Ronnie E. Goldman, Tehniskā departamenta direktors (Pilnvarotais pārstāvis un atbildīgais par tehnisko dokumentāciju)

TEHNISKIE DATI

MODELIS: TRIMMAC (LT25NCOP)

MOTORS

Pārvietošana, cm ³	25
Pie maksimālas motora jaudas, rpm	8000
Vārpstas maksimālā rotācijas frekvence, rpm	10000
Dzinēja ātrums maksimālajā vārpstas rotācijas frekvencē, rpm	10000
Ieteicamais tukšgaitas ātrums, rpm	4000
Maksimāla motora jauda, izmērīta saskaņā ar ISO 8893, kW	0,6
Trokšņu slāpētājs ar katalizatoru	Jā

AIZDEDZES SISTĒMA

Aizdedzes svece	Champion QCJ-6Y
Elektrodu attālums, mm	0,6

DEGVIELAS UN IEELĻOŠANAS SISTĒMA

Degvielas tvertnes apjoma tilpums, cm ³	340
Degvielas patēriņš pie maksimālas motora jaudas izmērītas saskaņā ar ISO 8893, g/h	407
Noteiktais degvielas patēriņš pie maksimālas motora jaudas, izmērītas saskaņā ar ISO 8893, g/kWh	768

SVARS

Bez griešanas uzgaļa vai aizsarga, tukša tvertne, kg	3,9
--	-----

TROKŠŅA EMISIJAS

(skatīt 1. Piezīmi)

Skaņas jaudas līmenis, mērīts dB(A)	109
Skaņas jaudas līmenis, garantēts L _{WA} dB(A)	115

TROKŠŅA LĪMEŅI

(skatīt 2. Piezīmi)

Ekvivalents skaņas spiediena līmenis pie lietotāja auss, mērīts atbilstoši standartiem EN ISO 11806 un ISO 22868, dB(A)

Aprīkots ar trimmera galvu (oriģināls)	100
--	-----

Vibrāciju līmenis

(skatīt 3. Piezīmi)

Ekvivalenti vibrāciju līmeņi ($a_{hv,eq}$) ar rokturi, ko mēra saskaņā ar EN ISO 11806 un ISO 22867, m/s²

Aprīkots ar trimmera galvu (oriģināls), pa kreisi/pa labi	8,9/7,5
---	---------

1. Piezīmi: Trokšņa emisija apkārtnē ir mērīta kā trokšņa jauda (L_{WA}) saskaņā ar EK direktīvu 2000/14/EK. Aparāta skaņas intensitātes līmenis ir izmērīts ar piestiprinātu oriģinālu griezni, kas veic darbu augstākajā līmenī. Atšķirība starp garantēto un izmērīto skaņas intensitāti ir tāda, ka mērījumu rezultātā garantētajai skaņas intensitātei ir arī izkliede un novirzes starp dažādiem tā paša modeļa aparātiem, kas atbilst Direktīvai 2000/14/EK.

2. Piezīmi: Sniegtajos datos par ekvivalenta trokšņa spiediena līmeni, aparātiem ir tipiska statistiskā 1 dB(A) izkliede (standartnovirze).

3. Piezīmi: Sniegtajos datos par ekvivalentu vibrācijas līmeni ir tipiska 1 m/s² statistiskā izkliede (standarta novirze).

Model TRIMMAC (5/16 RH vārpstas roktura vītne)		
Apstiprināti piederumi	Tips	Griešanas aprīkojuma aizsargaprīkojums, Art. nr.
Trimera galviņa	TNG7 (Ø 2 mm auklu)	537419223 / 530096229

IDENTIFIKACIJA (KAS YRA KAS?)

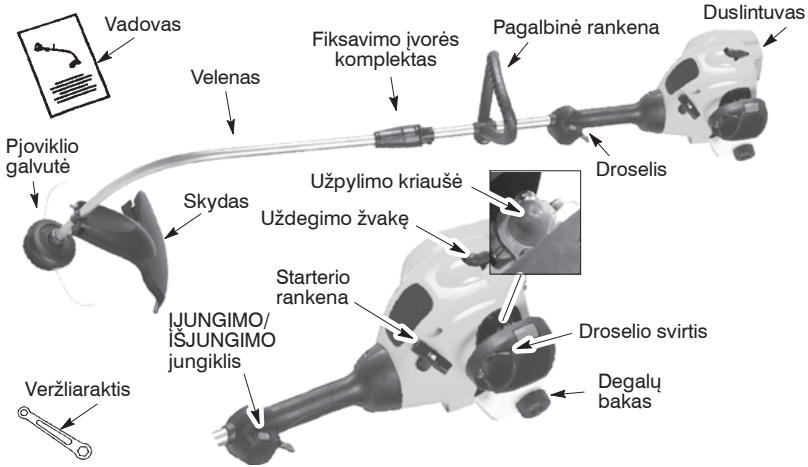

SIMBOLIŲ IDENTIFIKACIJA

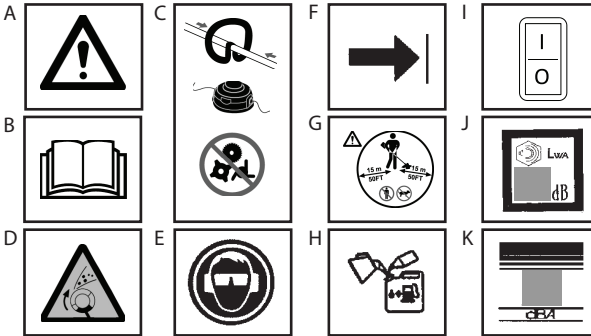

- A. **PERSPĖJIMAS!** Šis pjoviklis gali būti pavojingas! Dėl neatsargaus arba netinkamo naudojimo galite rimtai arba mirtinai susižeisti.
- B. Prieš eksploatuodami pjoviklį, perskaitykite ir supraskite instrukcijų vadovą.
- C. Su šia rankenėle naudokite tik pjoviklio galvutę. Su šiuo įrankiu niekada nenaudokite ašmenų arba daužymo įrenginių.
- D. **PERSPEJIMAS!** Pjoviklio virvė gali smarkiai sviesti objektus. Jus gali apakinti arba sužeisti. Visada būkite užsidėję akių apsaugas.
- E. Visada naudokitės:
Ašų apsaugomis
Apsauginiais akiniais arba antveidžiu
- F. Pagalbinės rankenos padėtis turi būti žemiau rodyklės.
- G. Mechanizmo operatorius turi pasirūpinti, kad darbo metu 15 metrų spindulių nebūtų žmonių. Jeigu vienoje zonoje dirba keli operatoriai, reikia laikytis 15 metrų saugos atstumo.
- H. Naudokite neetilnuot¹ arba kokybišką etilnuotą benziną ir dvitakčiams varikliams skirtą alyvą, sumaišytą 2,5% santykiu.
- I. Variklio JUNGIMO/ISJUNGIMO jungiklis.
- J. Garantuota garso galios lygis (dėl 2000/14/EB)
- K. Garso galios lygis 7,5 metrų atstumu

SAUGOS TAIŠYKLĖS

⚠ PERSPĖJIMAS: naudojant sodinin-kystės prietaisus, visada reikia imtis pagrindinių atsargumo priemonių, kad sumažintumėte gaisro arba rimto susižeidimo pavojų. Perskaitykite instrukcijas ir jomis vadovaukitės.

Sis elektrinis įrenginys gali būti pavojingas! Operatorius privalo vadovautis instrukcijomis ir laikytis ant įrenginio ir vadove pateiktų perspėjimų. Prieš pradėdami eksploatuoti įrenginį, perskaitykite visą instrukcijų vadovą! Gerai susipažinkite su valdikliais ir kaip teisingai įrenginį eksploatuoti. Įrenginį eksploatuoti gali tik tie asmenys, kurie perskaitė, suprato ir vadovąjasi instrukcijomis ir perspėjimais, pateiktais ant įrenginio ir vadove. Niekada neleiskite su įrenginiu dirbti vaikams.



INSTRUKCIJŲ
VADOVAS



ĮRENGINIO SAUGOS IN-
FORMACIJA

⚠ PAVOJINGA: niekada nenaudokite ašmenų, laidų ar daužymo įtaisų. Šis įrenginys skirtas tik virviniam pjovikliui. Jeigu naudosite kitus priedus ir padargus, susižeidimo rizika bus didesnė.



⚠ PERSPĖJIMAS: pjoviklio virvė smarkiai sviedžia objektus. Jus arba kitus asmenis tai gali apakinti arba sužeisti. Užsidėkite apsauginius akinius ir kojų apsaugas. Laikykites atokiai nuo besisukančios virvės.



Pasirūpinkite, kad vaikai, kiti asmenys ir gyvuliai būtų 15 metrų nuotoliu. Jeigu jie prisitartina, įrenginį nedelsdami sustabdykite.

Jeigu susidaro tokios aplinkybės, kurios neaprašytos šiame vadove, būkite atsargūs ir blaiviai mąstykite. Jeigu reikia pagalbos, kreipkitės į įgaliotą aptarnavimo centrą.

OPERATORIAUS SAUGA

⚠ PERSPĖJIMAS: Veikimo metu šis įrenginys sukuria elektromagnetinį lauką. Susidarius tam tikroms sąlygoms, šis laukas gali sutrikdyti aktyviųjų arba pasyviųjų medi-

cininių implantų veikimą. Siekdami sumažinti rimto arba mirtino sužalojimo riziką, mes rekomenduojame asmenims, turintiems medicininį implantų, prieš naudojant šį įrenginį pasikonsultuoti su savo gydytoju ir medicininio implanto gamintoju.

- Tinkamai apsirenkite. Dirbdami su įrenginiu arba atlikdami jo techninę priežiūrą, visada būkite užsidėję apsauginius akinius arba panašią akių apsaugą (apsauginius akinius galima įsigyti). Akių apsauga turi būti pažymėta šitaip: Z87.
- Jeigu darbo metu yra daug dulkių, visada būkite užsidėję antveidį arba nuo dulkių saugančią kaukę.
- Visada dėvėkite tvirtas, ilgas kelnes, būkite su ilgomis rankovėmis, avėkite batus ir mūvėkite pirštines. Rekomenduojame užsidėti kojų apsaugas.
- Visada būkite užsidėję pėdų apsaugas. Nebūkite basomis kojomis, neavėkite sandalais. Laikykites atokiai nuo besisukančios virvės.
- Apsaugokite ilgesnius nei iki pečių plaukus. Susitvarkykite arba nusiimkite palaidus drabužius arba drabužius su kabančiais raištukais, juostomis, kutais ir pan. Juos gali sugriebti judančios dalys.
- Jeigu būsite visiškai apsirengę, būsite labiau apsaugoję nuo šiukšlių ir toksinių augalų gabalėlių, kuriuos sviedžia besisukanti virvė.
- Būkite budrūs. Įrenginio neeksplatuokite, jeigu esate pavargę, sergate, esate prastos nuotaikos, o taip pat jeigu vartojote alkoholi, narkotikus ar vaistus. Stebėkite, ką darote; į viską blaiviai žiūrėkite.
- Naudokitės klausos apsauga.
- Duslintuvas su katalizatoriumi būna labai karštas dirbant ir baigus darbą. Tas pats galioja ir dirbant laisvąja eiga. Prisilietus galima apdeginoti odą. Stebėkite, kad nekiltų gaisro pavojus!
- Įrenginio niekada neužveskite uždaroje patalpoje ar pastate. Įkvėpę išmetamųjų dūmų galite žūti.
- Prižiūrėkite, kad rankenos būtų nesuteptos alvyos ir degalais.

ĮRENGINIO / TECHNINĖS PRIEŽIŪROS SAUGA

- Prieš atlikdami techninę priežiūrą, išskyrus karbiuratoriaus reguliavimą, atjunkite uždegimo žvakę.
- Prieš kiekvieną eksploatavimo etapą, patikrinkite, ar nėra pažeistų arba atsilaisvusių dalių; pažeistas dalis pakeiskite. Prieš eksploatavimą patikrinkite, ar nėra degalų nutekėjimo; jeigu yra – surmontuokite. Prižiūrėkite, kad įrenginys būtų geros darbinės būklės.
- Prieš eksploatuodami įrenginį pakeiskite pjoviklio galvutės dalis, kurios aplūžusios, įskilusios, sulūžusios ar kitaip pažeistos.

- Įrenginį prižiūrėkite vadovaudamiesi rekomenduojamomis procedūromis. Pasirūpinkite, kad pjovimo virvė būtų tinkamo ilgio.
- Naudokite tik 2 mm diametro virvę. Niekada nenaudokite vielos, trosu, temples ir kt.
- Prieš naudodami įrenginį tinkamai uždėkite skydą. Naudokite tik nurodytą pjoviklio galvutę; pasirūpinkite, kad ji būtų tinkamai instaliuota ir tvirtai pritvirtinta.
- Pasirūpinkite, kad įrenginys būtų teisingai sumontuotas – taip, kaip nurodyta šiame vadove.
- Karbiuratorių reguliuokite parėmę apatinį galą, kad virvė nepaliestų jokio objekto.
- Reguluodami karbiuratorių pasirūpinkite, kad kiti žmonės stovėtų atokiai.
- Naudokite tik rekomenduojamus priedus ir keičiamas dalis.
- Techninę priežiūrą ir remontą, kuris neaprašytas šiame vadove, turi atlikti įgaliotas techninės priežiūros centras.

DEGALŲ SAUGA

- Degalus maišykite ir pilkite lauke.
- Įrenginį laikykite atokiai nuo žiežirbų ir liepsnos.
- Naudokite indą, kuris yra patvirtintas naudoti su degalais.
- Arti degalų arba įrenginiu neleiskite kitiems ir patys nerūkykite.
- Saugokitės, kad degalų arba alyvos neišpiltumėte. Išsiliejusius degalus nušluostykite.
- Prieš užvesdami variklį paeikite mažiausiai 3 metrus nuo pripildymo vietos.
- Prieš atidarydami degalų dangtelį, variklį sustabdykite ir leiskite jam atvėsti.
- Benzina visada saugokite inde, kuris patvirtintas naudoti degiems skysčiams.

PJOVIMO SAUGA



PERSPĖJIMAS: prieš kiekvieną eksploatavimo etapą, patikrinkite darbo zoną. Pašalinkite objektus (uolienas, stiklo šukes, vinius, vielas ir kt.), kuriuos virvė gali sviesti arba jie gali joje įsipainioti. Kieti objektai gali pažeisti pjoviklio galvutę; bet to, jie gali būti sviedžiami ir rimtai sužeisti.

- Įrenginį naudokite tik pjovimui, apipjovimui, šienavimui ir valymui. Jo nenaudokite kraštų apipjaustymui, genėjimui ar gyvatvorių pjovimui.

- Tvirtai stovėkite, laikykite pusiausvyrą. Nepersisverkite.
- Laikykites atokiai nuo duslintuvo ir besisukančios virvės. Variklį laikykite žemiau juosmens. Karštas duslintuvas gali rimtai nudeginti.
- Pjaukite iš dešinės į kairę. Jeigu pjausite kairėje skydo pusėje, šiukšlės bus sviedžiamos tolyn nuo operatoriaus.
- Dirbkite tik dienos šviesoje arba esant geram dirbtiniam apšvietimui.
- Dirbkite tik tuos darbus, kurie nurodyti šiame vadove.

TRANSPORTAVIMAS IR SAUGOJIMAS

- Leiskite varikliui atvėsti; prieš jį padėdami saugoti arba prieš transportuodami automobiliiu, tvirtai pritvirtinkite.
- Prieš padėdami įrenginį saugoti arba prieš jį transportuodami, ištuštinkite degalų baką. Užveskite variklį ir leiskite jam veikti tol, kol jis sustos, kad išnaudotumėte visus karbiuratoriuje likusius degalus.
- Įrenginį ir degalus saugokite tokioje vietoje, kur degalų garai neturėtų kontakto su žiežirbomis arba atvira liepsna nuo vandens šildytuvų, elektros variklių ar jungiklių, krosnių ir kt.
- Įrenginį saugokite taip, kad virvės ribotumas atsitiktinai ko nors nesužeistų. Įrenginį galima pakabinti už veleno.
- Įrenginį laikykite vaikams nepasiekiamoje vietoje.
- Gabendami įrenginį pritvirtinkite.

YPATINGA PASTABA: žmonėms, kuriems lengvai sutrinka kraujo apytaka arba kurie linkę ištinėti, ilgalaikis vibracijos poveikis dirbant benzinu varomais rankiniais įrenginiais gali pažeisti pirštų, rankų ir sąnarių gyslas ir nervus. Dėl ilgalaikio tokių įrenginių naudojimo šaltame ore gali būti pažeistos net ir sveikų žmonių gyslos. Jeigu pasireiškia tokie simptomai, kaip nutirpimas, skausmas, jėgų praradimas, odos spalvos ar audinio pakitimas, arba nustojama jausti pirštus, rankas ar sąnarius, nutraukite darbą su šiuo įrenginiu ir kreipkitės medicininės pagalbos. Antivibracijos sistema negarantuoja, kad nekils tokių problemų. Naudotojai, kurie elektriniais įrenginiais naudoja ilgai ir reguliariai, turi atidžiai stebėti savo sveikatą ir įrenginio būklę.

MONTAVIMAS

PERSPĖJIMAS: pasirūpinkite, kad įrenginys būtų tinkamai sumontuotas, o visi veržikliai tvirtai užfiksuoti.

Patikrinkite, ar dalys nėra pažeistos. Pažeistų dalių nenaudokite. Jeigu degalų filtras tuščiame degalų bake barška – tai yra normalu. Jeigu ant duslintuvo randate degalų ar alyvos, tai yra normalu, nes gamintojas atliko karbiuratoriaus reguliavimą ir testavimą.

VELENO SURINKIMAS

PERSPĖJIMAS: Kai surenkate veleną, įrenginį padėkite ant lygaus paviršiaus, kad jis būtų stabilus.

1. Sulygiuokite griovelius viršutiniame ir apatiniame velenuose.



2. Spauskite du velenus kartu, kol apatinis velenas pilnai isitvirtins viršutiniame veleno (velenai užsifiksuoja savo vietoje).

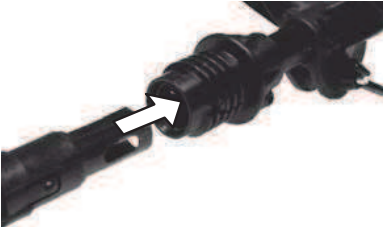

3. Stumkite apatinį fiksavimo įvorės komplektą per viršutinį fiksavimo įvorės komplektą ir priveržkite, pasukdami pagal laikrodžio rodyklę.



PASTABA: Jei fiksavimo įvorės komplektas nebus priveržtas, velenai nebus visiškai įsitvirtinę.

RANKENOS REGULIAVIMAS

PERSPĖJIMAS: reguliuojant pagalbinių rankeną įsitinkinkite, kad rakena yra pritvirtinta aukščiau fiksavimo įvorės komplektas ir žemiau ant veleno esančios, rodykle parodytos, linijos.

1. Atlaisvinkite ant rankenos esančią sparnuotąją veržlę.
2. Pasukite ant veleno esančią rankeną į statmeną padėtį; vėl priveržkite sparnuotąją veržlę.

SKYDO PRITVIRTINIMAS

PERSPĖJIMAS: skydą reikia teisingai sumontuoti. Diskas iš dalies apsaugo nuo pavojaus, kurį kelia į operatorių ir kitus asmenis sviedžiami objektai; jame yra įmontuotas virvės ribotuvas, kuris nubrėžia ribos liniją. Virvės ribotuvas (apatinėje skydo pusėje) yra aštrus ir gali įpjauti.

1. Nuo skydo nusukite veržlę.
2. Įkiškite kronšteiną į lizdą skyde.
3. Sukite skydą tol, kol varžtas įeis į skylę kronštaine.
4. Vėl uždėkite veržlę ir tvirtai priveržkite veržliarakčiu (jis pateikiamas).

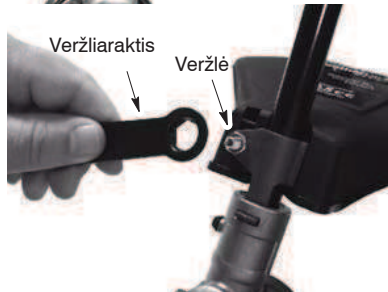
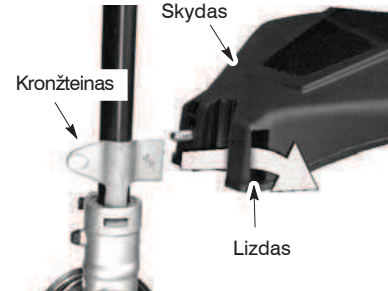

EKSPLOATAVIMAS

⚠ PERSPĖJIMAS: prieš užvesdami variklį, saugos taisyklėse būtinai perskaitykite informaciją apie degalus. Jeigu nesuprantate saugos taisyklių, degalų į įrenginį nepilkite. Kreipkitės į įgaliotą paslaugų teikėją.

VARIKLIO PRIPILDYMAS DEGALAIS

⚠ PERSPĖJIMAS: pripildydami degalų atsargiai nuimkite degalų dangtelį.

Šis variklis turi patvirtinimą, kad jis gali veikti su neetiliuotu benzinu. Prieš naudojimą, benzina reikia sumaišyti su geros kokybės 2 taktų oru aušinamo variklio alyva, kurią reikia maišyti santykiu 40:1. 40:1 santykis gaunamas sumaišant 0,125 litro alyvos su 5 litrais bešvinio benzino. **NENAUDOKITE** automobilinės arba laivų alyvos. Šios alyvos pažeis variklį. Maišydami degalus vadovaukitės instrukcijomis, kurios išspausdintos ant alyvos konteinerio. Įpylę alyvos į benzina, talpyklą iš karto supurtykite, kad degalai gerai susimaišytų. Prieš įrenginį pripildydami degalų, visada perskaitykite saugos taisykles apie degalus ir jomis vadovaukitės.

DĖMESIO: Į įrenginį niekada nepilkite nemaišytų degalų. Dėl to galite visam laikui sugadinti variklį.

DEGALŲ REIKALAVIMAI

Naudokite geros kokybės bešvinį benzina. Mažiausias rekomenduojamas oktaninis skaičius yra 90 (RON).

SVARBU

Alkoholiu skiesti degalai (kurių sudėtyje yra daugiau nei 10% alkoholio) gali sukelti rimtų veikimų problemų ar sutrumpinti eksploataavimo laiką.

⚠ PERSPĖJIMAS: Naudojant netinkamus degalus ir (arba) tepalus kils problemų: bus netinkamai įjungiamas sankaba, variklis perkais, susidarys dujų kamštis, sumažės galia, bus netinkamai suteptamos dalys, dėvėsės degalų sistemos linijos, tarpikliai ir vidiniai karbiuratoriaus komponentai ir pan. Naudojant alkoholiu skiestus degalus, degalų ir alyvos mišinys intensyviai kaupiasi drėgmė, todėl alyva atsiskiriama nuo degalų.

KAIP ĮIRENGINĮ SUSTABDYTI

- Įrenginui sustabdyti ĮJUNGIMO/ISJUNGIMO jungiklį nustatykite į padėtį OFF.

KAIP ĮIRENGINĮ UŽVESTI

⚠ PERSPĖJIMAS: užvedant variklį suksis pjoviklio galvutė. Saugokitės, kad nepaliesstumėte duslintuvo. Karštas duslintuvas gali rimtai nudeginti.

ŠALTO VARIKLIO UŽVEIDIMAS (arba šilto variklio po to, kai baigėsi degalai)

Užvedimo padėtis



1. Įrenginį padėkite ant lygaus paviršiaus.
2. ĮJUNGIMO/ISJUNGIMO jungiklį įjunkite į padėtį ON.
3. 6 kartus lėtai paspauskite pripildymo "kriaušę".
4. Droselio svirtį nustatykite į padėtį FULL CHOKE (droselinė sklendė iki galo atvira).
5. Paspauskite gaiduką ir laikykite jį nuspaustą visų kitų veiksmų metu.

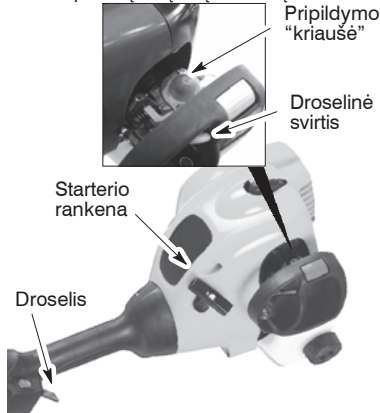

6. Staigiai traukite starterio virvės rankeną tol, kol variklis ims skleisti tokį garsą, tarsi jis užsivestų, tačiau virvės netraukite daugiau nei 6 kartus.
7. Jeigu variklis skleidžia tokį garsą, tarsi jis užsivestų, droselio svirtį nustatykite į padėtį HALF CHOKE (droselio sklendė atvira iki pusės).
8. Staigiai traukite starterio virvės rankeną tol, kol variklis užsives, tačiau ne daugiau kaip 6 kartus. Jeigu variklis neužsiveda po 6 patraukimų (padėtyje HALF CHOKE (droselio sklendė atvira iki pusės), droselio

svirtį nustatykite į padėtį FULL CHOKE (droselinė sklendė iki galo atvira) ir 6 kartus paspauskite pripildymo "kriaušę". Paspauskite ir laikykite nuspaustą droselio gaiduką ir dar 2 kartus patraukite starterio virvę. Droselio svirtį nustatykite į padėtį HALF CHOKE (droselio sklendė atvira iki pusės) ir traukite starterio virvę tol, kol variklis ims veikti, tačiau ne daugiau kaip 6 kartus.

PASTABA: jeigu variklis vis tiek neužsiveda, gali būti, kad jis yra užtvindytas. Pereikite prie punkto UŽTVINDYTO VARIKLIO UŽVEDIMAS.

9. Kai variklis užsiveda, leiskite jam veikti 10 sekundžių, tada droselio svirtį nustatykite į padėtį RUN (droselinė sklendė išjungta). Prieš atleisdami droselio gaiduką, leiskite įrenginiui dirbti dar 60 sekundžių RUN (droselinė sklendė išjungta) padėtyje. **PASTABA:** jeigu variklis užgستا droselio svirčiai esant padėtyje RUN (droselinė sklendė išjungta), droselio svirtį nustatykite į padėtį HALF CHOKE (droselio sklendė atvira iki pusės) ir traukite virvę tol, kol variklis ims veikti, tačiau ne daugiau kaip 6 kartus.

ŠILTO VARIKLIO UŽVEDIMAS

1. ĮJUNGIMO/ISJUNGIMO jungiklį įjunkite į padėtį ON.
2. Droselio svirtį nustatykite į padėtį HALF CHOKE (droselio sklendė atvira iki pusės).
3. Paspauskite droselio gaiduką ir laikykite jį nuspaustą. Droselio gaiduką laikykite iki galo nuspaustą tol, kol variklis sklandžiai veikia.
4. Staigiai traukite starterio virvę tol, kol variklis užsives, tačiau ne daugiau kaip 5 traukimus.
5. Leiskite varikliui veikti 15 sekundžių, tada droselio svirtį nustatykite į padėtį RUN (droselinė sklendė išjungta).

PASTABA: jeigu variklis neužsiveda, starterio virvę patraukite dar 5 traukimus. Jeigu variklis vis tiek neužsiveda, gali būti, kad jis yra užtvindytas.

UŽTVINDYTO VARIKLIO UŽVEDIMAS

Užtvindytus variklius užvesti galima droselio svirtį nustatčius į padėtį RUN (droselinė sklendė uždaryta) padėtį ir tada patraukiant virvę, kad variklį išvalytumėte nuo degalų pertekliaus. Tam, kad užvestumėte, starterio virvę gali prireikti traukti daug kartų – tai priklauso nuo įrenginio užtvindymo laipsnio. Jeigu variklis vis tiek neužsiveda, žiūrėkite GEDIMŲ ŠALINIMO LENTELE.

EKSPLOATAVIMO INSTRUKCIJOS EKSPLOATAVIMO PADĖTIS

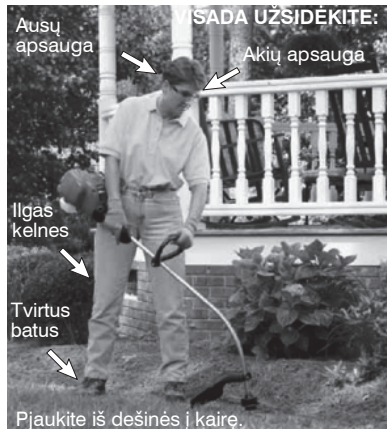

⚠ PERSPĖJIMAS: visada būkite užsidėję akių ir ausų apsaugas. Niekada nepalinkite virš pjoviklio galvutės. Akmenys arba šiukšlės gali būti sviedžiamos į akis ir veidą ir rimtai sužeisti arba apakinti. Neleiskite varikliui veikti didesniu greičiu nei būtina. Pjovimo virvę pjaus efektyviau, kai variklis veiks mažesniu nei didžiausias greitis. Varikliui veikiant mažesniu greičiu, jo skleidžiamas triukšmas ir vibracija bus mažesni. Pjovimo virvę ilgiau tarnaus ir bus mažesnė tikimybė, kad ji "prisilydys" ant ritės. Kai nepjaunate, visada atleiskite droselio gaiduką ir leiskite varikliui veikti tuščiosios eigos greičiu.

Varikliui sustabdyti:

- Atleiskite droselio gaiduką.
- ĮJUNGIMO/ISJUNGIMO jungiklį nustatykite į padėtį OFF.

PJOVIMO VIRVĖS IŠLINDIMAS

Pjovimo virvę išlys apytikriai 5 cm kiekviena karta, kai varikliui veikiant visu greičiu su pjoviklio galvutės apačia bus trinkelėjama į žemę. Pats efektyviausias virvės ilgis yra toks, kurį leidžia virvės ribotuvas. Dirbant su įrenginių skydas visada turi būti uždėtas.

⚠ PERSPĖJIMAS: naudokite tik 2 mm diametro virvę. Kitokio dydžio ir formos virvės tinkamai neišlys, todėl pjovimo galvutė blogai veiks arba kils sužeidimo pavojus. Nenaudokite kitokių medžiagų, pavyzdžiui, vielų, trosų, temples ir kt., kurios gali nutrukti ir būti pavojingai sviedžiamos, tie objektai gali įsipaionioti virvėje arba būti sviedžiami ir sukelti rimtą pavojų.

PJOVIMO BŪDAI

⚠ PERSPĖJIMAS: pjaudami aplink kietus objektus (akmenis, žvyra, tvoros stulpus ir kt.) žiūrėkite, kad greitis būtų minimalus ir kad virve nesusigustu, nes tai gali pažeisti pjoviklio

galvute, tie objektai gali įspainioti virvėje arba būti sviedžiami ir sukelti rimtą pavojų.

- Virvės galvutė negali įpjauti. Saugant, kad virvė nesusigrūstų pjovimo zonoje, virvės efektyvumas bus pats geriausias ir ji susidėvės minimaliai. Žemiau pavaizduotas teisingas ir klaidingas būdai.

Pjauna virvės galas.



Teisingas

Virvė susigūdusi darbo zonoje.



Klaidingas

- Virvė lengvai pašalinis žolę ir piktžolės aplink sienas, tvorą, medžius ir gėlių lysves; tačiau ji taip pat gali pjauti minkštą medžių ar krūmų žievę ir gyvatvores.
- Pjaudami arba apipjaučindami naudokite ne visą greitį, kad paįgintumėte virvės tarnavimo trukmę ir sumažintumėte galvutės susidėvimą; tokį greitį naudokite ypač šiais atvejais:
 - Pjaudami nelabai kietą medžiagą.
 - Pjaudami aplink tokius objektus, į kuriuos virvė gali įsivelti, pavyzdžiui, plonus stulpus, medžius ar tvoros vietas.
- Šienaudami ir valydami naudokite visą greitį, kad darbas būtų atliktas gerai ir švariai.

PJOVIMAS – pjoviklio galvutę laikykite taip, kad jos apačia būtų maždaug 8 cm virš žemės ir pakreipę kampū. Su pjaunama medžiaga leiskite liestis tik virvės galiukui. Per jėgą neikiškite pjoviklio virvės į darbinę zoną.

Pjovimas

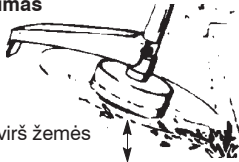

8 cm virš žemės

APIPJOVIMAS – apipjovimo būdas naudojamas nepageidaujamiems augalams pašalinti. Pjoviklio galvutę laikykite taip, kad jos apačia būtų maždaug 8 cm virš žemės ir pakreipę kampū. Leiskite virvės galiukui smūgiuoti į žemę aplink medžius, stulpus, paminklus ir kt. Naudojant šį būdą padidėja virvės susidėvimimo laipsnis.

Apipjovimas

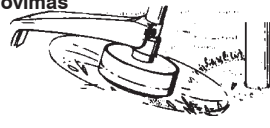

ŠIENAVIMAS – šis pjoviklis puikiai tinka šienauti tokiose vietose, kurių nepasiekia įprastos šienapjovės. Šienaudami virvę laikykite lygiagrečiai žemei. Galvutės nespauskite į žemę, nes dėl kontakto su žeme įrenginys gali būti pažeistas.

Šienavimas

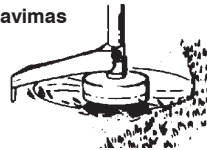

VALYMAS – besisukančios virvės sukeliama pūtimą galima naudoti greitai ir lengvai atlikti valymo darbus. Virvę laikykite lygiagrečiai žemei ir virš valomo paviršiaus; įrenginį judinkite iš vieno šono į kitą šoną.

Valymas

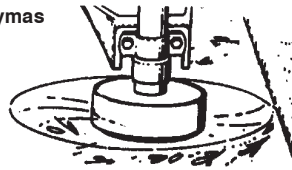

TECHINĖ PRIEŽIŪRA

⚠ PERSPĖJIMAS: prieš atlikdami techninę priežiūrą, išskyrus karbiuratoriaus reguliavimą, atjunkite uždegimo žvakę.

PATIKRINKITE, AR NEATSILAISVINO VERŽIKLIAI IR DALYS

- Uždegimo žvakės gaubtas
- Oro filtras
- Korpuso varžtai
- Pagalbinės rankenos varžtas
- Skydas nuo šiukšlių

PATIKRINKITE, AR NĖRA PAŽEISTŲ ARBA SUSIDĖVUSIŲ DALIŲ

Kreipkitės į įgaliotą techninės priežiūros centrą, kad būtų pakeistos sugedusios arba susidėvėjusios dalys.

- ĮJUNGIMO/IŠJUNGIMO jungiklis – perjungdami šį jungiklį į OFF padėtį užtikrinkite, kad ĮJUNGIMO/IŠJUNGIMO jungiklis gerai veikia. Patikrinkite, ar variklis sustoja; tada variklį vėl užveskite ir tęskite darbą.
- Degalų bakas – jeigu pastebite, kad bakas yra pažeistas arba prateka, įrenginio nebenaudokite.
- Skydas nuo šiukšlių – jeigu skydas nuo šiukšlių yra pažeistas, įrenginio nebenaudokite.

PATIKRINKITE IR NUVALYKITE ĮRENGINĮ IR ETIKETES

- Po kiekvieno darbo etapo, patikrinkite visą įrenginį, ar nėra atsilaisvinusių arba pažeistų dalių. Įrenginį ir etiketes valykite silpnu valikliu suvilgyta medžiagos skiaute.

- Įrenginį nušluostykite švaria, sausa medžiagos skiaute.

ĮŠVALYKITE ORO FILTRĄ

Užsiteršęs oro filtras sumažina variklio efektyvumą, padidina degalų sunaudojimą ir kenksmingų emisijų kiekių. Filtrą valykite kas 5 darbo valandas.

1. Nuvalykite dangtį ir zoną aplink jį, kad nešvarumai nepatektų į karbiuratoriaus kamerą, kai atidarysite dangtį.
2. Dalis nuimkite taip, kaip pavaizduota iliustracijoje.

PASTABA: filtro nevalykite benzinu ar kitu degiu tipikliu, kad nekiltų gaisro pavojus arba nesudarytų kenksmingų garų.

3. Filtrą plaukite su muilu ir vandeniu.
4. Leiskite filtrui nudžiūti.
5. Į filtrą įlašinkite kelis lašus alyvos; filtrą suspauskite, kad alyva pasiskirstytų.
6. Pakeiskite dalis.



PAKEISKITE UŽDEGIMO ŽVAKĘ

Kas metu keiskite uždegimo žvakę – taip užtikrinsite, kad variklis lengviau užsives ir geriau veiks. Uždegimo žvakės tarpelį nustatykite 0,6 mm. Uždegimo trukmė yra fiksuota, jos reguluoti negalima.

1. Pasukinėkite ir ištraukite uždegimo žvakės gaubtą.
2. Iš cilindro ištraukite uždegimo žvakę ir išmeskite.
3. Pakeiskite uždegimo žvakę Champion QCJ-6Y ir ją tvirtai priveržkite naudodamiesi 19 mm lizdiniu veržliarakčiu.
4. Uždėkite uždegimo žvakės gaubtą.

TECHNINĖ PRIEŽIŪRA IR REGULIAVIMAS

VIRVĖS PAKEITIMAS

1. Paspauskite iškyšas ant pjovimo galvutės šono ir nuimkite dangtį bei ritę.

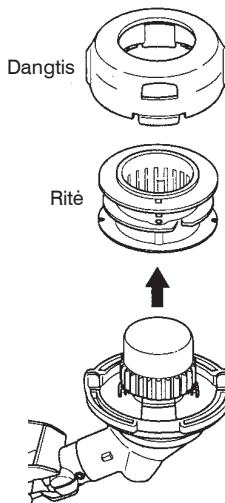
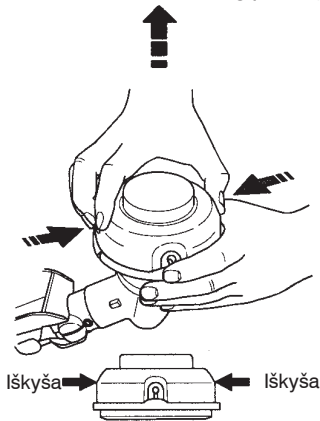

2. Pašalinkite likusį valą.
3. Nuo visų detalių nuvalykite purvą ir nuosėdas. Pakeiskite ritę, jei ji sudilusi ar pažeista.
4. Pakeiskite ritę arba pakeiskite valą 8 metrų ilgio 2 milimetrų skersmens valū.

⚠ PERSPĒJIMAS: niekada nenaudokite vielos, taso, tempļs ir kt., kurios gali nutrūkti ir būtī pavojingai sviedzīamos.

5. Jei ant senosios ritės dedate naują valą, laikykite ritę taip, kaip parodyta paveikslėlyje, žemiau.
6. Sulenkite valą per vidurį ir sulenkimą įstatykite į išpjovą ritės lanko centre. Įsitinkinkite, kad valas spragteli ir užsifiksuoja išpjovoje.

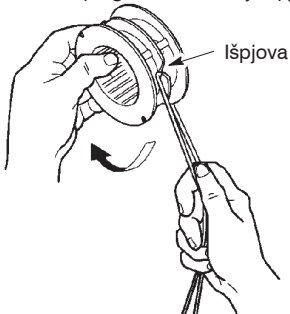

7. Laikydami pirštą tarp dviejų valo dalių tolygiai ir tampriai užvyniokite jas ant ritės pagal laikrodžio rodyklę.

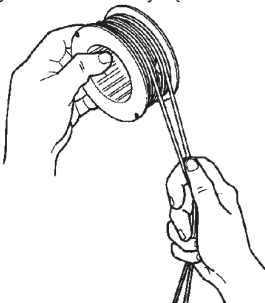

8. Įstatykite valą į kreipiamąsias išpjovas. Kreipiamoji išpjova

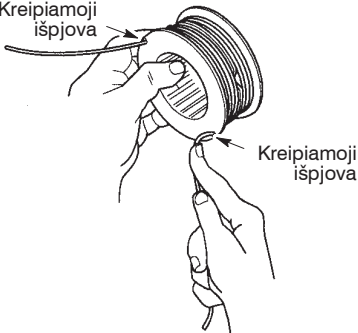

9. Įstatykite ritę į dangtį.

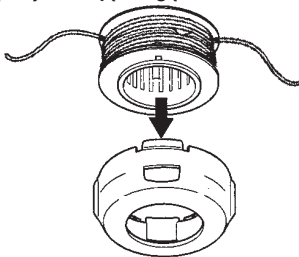

10. Valo galus prakiškite per išėjimo angas dangčio šonuose.



11. Sumontuokite ritę ir dangtį ant pjovimo galvutės. Stumkite dangtį tol, kol jis spragtels ir užsifiksuos į vietą.

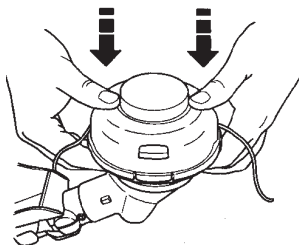
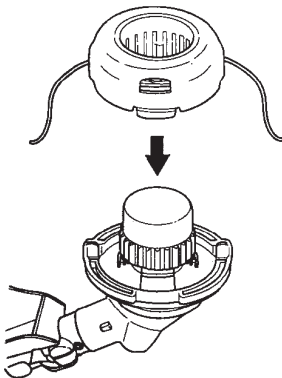

KARBIURATORIAUS REGULIAVIMAS

PERSPĖJIMAS: reguliuodami tuščiosios eigos greitį pasirūpinkite, kad kiti žmonės stovėtų. Šios procedūros metu pjoviklio galvutė suksis. Užsidėkite apsauginę įrangą ir imkitės saugumo priemonių. Karbiuratorius buvo gerai nustatytas gamykloje. Jeigu pastebite kurią nors iš toliau išvardytų sąlygų, gali tekti karbiuratorių reguliuoti:

- Atleidus gaiduką variklis tuščiaja eiga neveiks.

Reguliuojant atlikite įrenginį atrėmę, kad pjovimo priedas būtų ne ant žemės ir neliestų jokio objekto. Kai įrenginys dirba ir atliekate reguliavimą, įrenginį laikykite rankoje. Laikykites atokiai nuo pjovimo priedo ir duslintuvo.

Tuščiosios eigos greičio reguliavimas

Leiskite varikliui veikti tuščiaja eiga. Greitį reguliuokite tol, kol variklis veiks neužgesdamas (tuščiosios eigos greitis yra pernelyg lėtas).

- Pasukite tuščiosios eigos greičio reguliavimo varžtą pagal laikrodžio rodyklę variklio greičiui padidinti.
- Pasukite tuščiosios eigos greičio reguliavimo varžtą prieš laikrodžio rodyklę variklio greičiui sumažinti.

PASTABA: Naudojant "Aspen" 2T degalus, variklio akceleracija gali būti lėtesnė.



Jeigu reikia tolesnės pagalbos arba nesate tikri, kaip atlikti šią procedūrą, kreipkitės į įgaliotą techninės priežiūros centrą.

SAUGOJIMAS

PERSPĖJIMAS: po kiekvieno darbo etapo atlikite šiuos veiksmus:

- Prieš įrenginį padėdami saugoti arba prieš jį transportuodami, leiskite varikliui atvėsti.
- Įrenginį ir degalus saugokite tokioje gerai vėdinamoje vietoje, kur degalų garai neturėtų kontakto su žiežirbomis arba atvira liepsna iš vandens šildytuvų, elektros variklių ar jungiklių, krosnių ir kt.
- Prieš padėdami įrenginį saugoti arba prieš jį transportuodami, ištuštinkite degalų baką.
- Įrenginį ir degalus laikykite vaikams nepasiekiamoje vietoje.
- Įrenginį saugokite su uždėtomis visomis apsaugomis. Įrenginį padėkite taip, kad jokie aštrūs objektai atsitiktinai nesužeistų žmogaus.

SEZONINIS SAUGOJIMAS

Įrenginį saugojimui ruoškite sezono pabaigoje arba jeigu jis bus nenaudojamas 30 arba daugiau dienų.

Jeigu įrenginys bus saugojamas ilgą laiką:

- Prieš ilgalaikį saugojimą, visą įrenginį nuvalykite.
- Įrenginį saugokite švarioje, sausoje vietoje.
- Išorinius metalinius paviršius šiek tiek patepkite alyva.

VARIKLIS

- Ištraukite uždegimo žvakę ir pro uždegimo žvakės angą įpilkite 1 arbatinį šaukštelį 40:1 santykiu dviejų taktų varikliams skirtos alybos (aušinamos oru). 8–10 kartų lėtai patraukite starterio virvę, kad alyva pasiskirstytų.
- Uždegimo žvakę pakeiskite nauja rekomenduojamo tipo ir karščio diapazono uždegimo žvake.
- Išvalykite oro filtrą.
- Patikrinkite visą įrenginį, ar nėra atsilaisvinusių sraigčių, veržlių ir varžtų. Pažeistas, sulūžusias arba sudėvėtas dalis pakeiskite.
- Kito sezono pradžioje naudokite tik naujus degalus, kurių benzino ir alyvos santykis būtų teisingas.

KITA

- Benzino nesaugokite nuo vieno sezono iki kito.
- Jeigu benzino skardinė pradeda rūdyti, ją pakeiskite.

GEDIMŲ ŠALINIMO LENTELE

⚠ PERSPĖJIMAS: prieš atlikdami rekomenduojamą gedimų ištaisymą, įrenginį visada išjunkite ir atjunkite uždegimo žvakę (išskyrus tuos atvejus, kai ištaisant gedimus variklis turi veikti).

GEDIMAS	PRIEŽASTIS	IŠTAISYMAS
Variklis neužsiveda.	<ol style="list-style-type: none"> 1. ĮJUNGIMO/IŠJUNGIMO jungiklis yra padėtyje OFF. 2. Užtvindytas variklis. 3. Tuščias degalų bakas. 4. Uždegimo žvakė neužsidega. 5. Degalai nepasiekia karbiuratoriaus. 6. Reikia sureguliuoti greitį. 	<ol style="list-style-type: none"> 1. ĮJUNGIMO/IŠJUNGIMO jungiklį įjunkite į padėtį ON. 2. Eksploatavimo skyriuje skaitykite skyrelį "Užtvindyto variklio užvedimas". 3. Baką pripildykite gero degalų mišinio. 4. Įdėkite naują uždegimo žvakę. 5. Patikrinkite, ar neužterštas degalų filtras; pakeiskite. Patikrinkite, ar nesusisukusi arba neįtrūkusi degalų linija; sutaisykite arba pakeiskite. 6. Kreipkitės į įgaliotą techninės priežiūros centrą.
Variklis blogai veikia tuščiaja eiga.	<ol style="list-style-type: none"> 1. Reikia sureguliuoti greitį. 2. Alkūninio veleno izoliacijos susidėvėjusios. 3. Maža kompresija. 	<ol style="list-style-type: none"> 1. Skaitykite skyrelį "Karbiuratoriaus reguliavimas", kuris yra TECHNINĖ PRIEŽIŪRA IR REGULIAVIMAS skyriuje. 2. Kreipkitės į įgaliotą techninės priežiūros centrą. 3. Kreipkitės į įgaliotą techninės priežiūros centrą.
Variklis negreitėja, trūksta galingumo arba užgęsta nuo apkrovos.	<ol style="list-style-type: none"> 1. Užterštas oro filtras. 2. Užteršta uždegimo žvakė. 3. Reikia sureguliuoti greitį. 4. Šmalkių susikaupimas ant duslintuvo išleidimo grotelių. 5. Maža kompresija. 	<ol style="list-style-type: none"> 1. Išvalykite arba pakeiskite oro filtrą. 2. Išvalykite arba pakeiskite žvakę ir nustatykite jos tarpelį. 3. Kreipkitės į įgaliotą techninės priežiūros centrą. 4. Kreipkitės į įgaliotą techninės priežiūros centrą. 5. Kreipkitės į įgaliotą techninės priežiūros centrą.
Variklis skleidžia daug dūmų.	<ol style="list-style-type: none"> 1. Droselis iš dalies atidarytas. 2. Blogas degalų mišinys. 3. Užterštas oro filtras. 4. Reikia sureguliuoti greitį. 	<ol style="list-style-type: none"> 1. Sureguliuokite droselį. 2. Ištuštinkite degalų baką ir vėl pripildykite gero degalų mišinio. 3. Išvalykite arba pakeiskite oro filtrą. 4. Kreipkitės į įgaliotą techninės priežiūros centrą.
Variklis įkaista.	<ol style="list-style-type: none"> 1. Neteisingas degalų mišinys. 2. Bloga uždegimo žvakė. 3. Reikia sureguliuoti greitį. 4. Šmalkių susikaupimas ant duslintuvo išleidimo grotelių. 	<ol style="list-style-type: none"> 1. Ištuštinkite degalų baką ir vėl pripildykite gero degalų mišinio. 2. Pakeiskite į tinkamą uždegimo žvakę. 3. Kreipkitės į įgaliotą techninės priežiūros centrą. 4. Kreipkitės į įgaliotą techninės priežiūros centrą.

ATITIKTIES DEKLARACIJA

EB atitikties deklaracija

Leidėjas: Husqvarna AB, SE-561 82 Huskvarna, Švedija (tel. +46 36 146500)

Husqvarna AB prisiimdama atsakomybę patvirtina žoliapjovės ir (arba) krūmapjovės LT25NCOP platformos (-ų), TRIMMAC modelio (-ių), 2013 ir vėlesnių serijos numerių atitiktį. Platformos ir modelio numeriai yra nurodyti tekstu ant tipo plokštelės kartu su gamybos metais ir serijos numeriu.

Anksčiau aprašytas deklaracijos objektas atitinka šių Tarybos direktyvų reikalavimus:

2006/42/EB	dėl mašinų	2004 m. gegužės 17 d.
2004/108/EB	dėl elektromagnetinio suderinamumo	2004 m. gruodžio 15 d.
2000/14/EB	dėl į aplinką skleidžiamo triukšmo	2000 m. gegužės 8 d.

Laikantis V priedo reikalavimų deklaruojamos garso reikšmės pateikiamos naudotojo vadovo techninių duomenų lape.

Pritaikyti tokie standartai:

EN ISO 12100:2010, EN ISO 11806-1:2011, CISPR 12:2007, ISO 14982:2009

Notifikuotoji institucija: TÜV Rheinland LGA Products GmbH
Notifikuotoji institucija, atsakinga už mašinas (vadovaujantis 0197)
Tillystraße 2 - 90431 Nürnberg, Vokietija

„Husqvarna AB“ prašymu „TÜV Rheinland N.A.“ neatlygintinai atliko patikrą ir išdavė AK72133347.01 tipo patikros sertifikatą. Šis tipo patikros sertifikatas taikomas visoms gamybos vietoms ir kilmės šalims, kurios nurodomos ant gaminio. Parduodama žoliapjovė ir (arba) krūmapjovė atitinka pavyzdį, kuris buvo tikrinamas atliekant EB tipo patikrą.

Atstovo parašas: Husqvarna AB, Huskvarna, Švedija, 01-10-2013

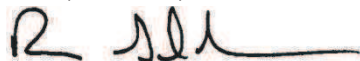

Ronnie E. Goldman, Technikos direktorius (Igaliotasis atstovas ir asmuo, atsakingas už techninius dokumentus)

TECHNINIAI DUOMENYS

MODELIS: TRIMMAC (LT25NCOP)

VARIKLIS

Poslinkis, cm ³	25
Esant maksimaliai variklio galiai, rpm	8000
Maksimalus veleno sukimosi dažnis, rpm	10000
Variklio greitis, esant rekomenduojamam maksimaliam veleno sukimosi dažniui, rpm	10000
Rekomenduojamas tuščiosios eigos greitis, rpm	4000
Maksimali variklio galia, išmatuota pagal ISO 8893, kW	0,6
Duslintuvai su katalizatorium	Taip

DEGIMO SISTEMA

Žvake	Champion QCJ-6Y
Tarpas tarp elektrodų, mm	0,6

DEGALŲ IR TEPIMO SISTEMA

Degalų bako talpa, cm ³	340
Degalų sunaudojimas esant maksimaliai variklio galiai, išmatuotai pagal ISO 8893, g/h	407
Nurodytas degalų sunaudojimas esant maks. variklio galiai, išmatuotai pagal ISO 8893, g/kWh	768

SVORIS

Be pjovimo priedo ar skydo, bakui esant tuščiam, kg	3,9
---	-----

TRIUKŠMO EMISIJOS

(žr. 1 Pastabà)

Garso stiprumo lygis, išmatuotas dB(A)	109
Garso stiprumo lygis, garantuotas L _{WA} dB(A)	115

GARSO LYGIAI

(žr. 2 Pastabà)

Tolygus garso spaudimo lygis ties naudotojo ausimis išmatuotas pagal EN ISO 11806 ir ISO 22868, dB(A)	
Su originalia žoliapjovės galvute	100

VIBRACIJOS LYGIAI

(žr. 3 Pastabà)

Ekvivalentiški rankenų vibracijos lygiai (a _{h_v,eq}), išmatuoti pagal EN ISO 11806 ir ISO 22867, m/s ²	
Su originalia kairiąja/dešiniąja žoliapjovės galvute	8,9/7,5

1 Pastabà: Triukšmo emisija į aplinką išmatuota kaip garso stiprumas (L_{WA}) pagal EB direktyvą 2000/14/EG. Pateiktas įrenginio garso stiprumo lygis buvo išmatuotas naudojant didžiausią garsą sukeltantį originalų pjovimo įtaisą. Skirtumas tarp garantuojamo ir matuojamo garso stiprumo yra tas, kad pagal Direktyvą 2000/14/EB garantuojamasis garso stiprumas apima ir matavimo rezultatų sklaidą bei nukrypimus tarp skirtingų to pačio modelio įrenginių.

2 Pastabà: Pateikti duomenys apie ekvivalentišką įrenginio triukšmo slėgio lygį turi 1 dB(A) tipišką statistinę sklaidą (standartinį nuokrypį).

3 Pastabà: Pateikti ekvivalentiško vibracijos lygio duomenys turi 1 m/s² tipišką statistinę sklaidą (standartinį nuokrypį).

Modelis TRIMMAC (5/16 RH su kairiniu veleno sriegiu)		
Pripažinti priedai	Tipas	Pjovimo įrangos apsauginis / skydas, Art. nr.
Žoliapjovės galvutė	TNG7 (Ø 2 mm vala)	537419223 / 530096229

IDENTIFIKÁCIA (ČO JE ČO?)

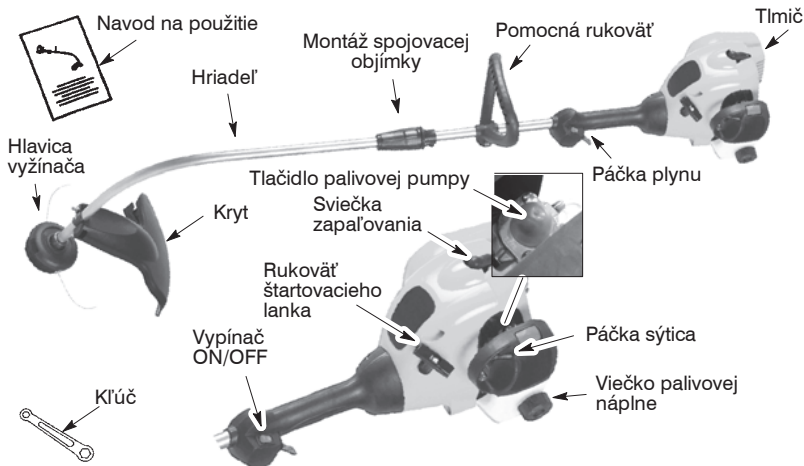

POPIS SYMBOLOV

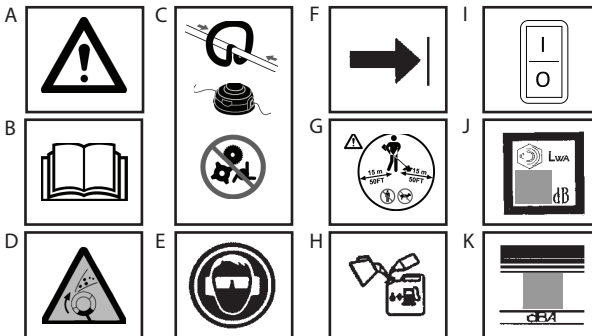

- A. **VAROVANIE!** Tento vyžinač môže byť nebezpečný! Nedbanlivé alebo nesprávne používanie môže spôsobiť vážne alebo až smrteľné poranenie.
- B. Pred používaním vyžinača si pozorne prečítajte a snažte sa pochopiť tento návod.
- C. S touto rukoväťou používajte iba žaciu hlavicu. Nikdy nepoužívajte s týmto strojom kosiace nože ani iné príslušenstvo.
- D. **VAROVANIE!** Vyžiniacie lanko môže prudko odhodiť predmety. Môžete oslepnúť alebo poraniť sa. Vždy noste ochranné prostriedky na oči.
- E. Vždy používajte:
Ochranné prostriedky sluchu
Ochranné okuliare alebo štít
- F. Pomocná rukoväť sa smie umiestniť iba pod šípku.
- G. Obsluhujúci pracovník musí zabezpečiť, že počas práce nikto nevstúpi do priestoru s polomerom 15 metrov. Ak pracujú v tej istej zóne viacerí pracovníci, musí sa dodržiavať bezpečnostná vzdialenosť 15 metrov.
- H. Používajte zmes bezolovnatého alebo kvalitného olovnatého benzínu s olejom pre dvojtaktné motory v pomere 2,5%.
- I. Vypínač ON/OFF motora.
- J. Úroveň emisií hluku v súlade so smernicou 2000/14/ES
- K. Úroveň akustického tlaku vo vzdialenosti 7,5 metra

BEZPEČNOSTNÉ PRAVIDLÁ

⚠ UPOZORNENIE! Pri používaní záhradných strojov je nevyhnutné vždy dodržiavať základné bezpečnostné opatrenia na zníženie rizika požiaru a vážneho poranenia. Prečítajte si a dodržiavajte všetky pokyny. *Táto motorová jednotka môže byť nebezpečná!* Za dodržiavanie upozornení v tomto návode a pokynov na stroji zodpovedá obsluhujúci pracovník. Pred používaním stroja si pozorne prečítajte celý návod! Dokonale sa zoznámte s ovládačmi a správnym používaním stroja. Stroj smú používať výhradne osoby, ktoré si prečítali, pochopili a dodržiavajú upozornenia a pokyny v tomto návode a na stroji. Nikdy nedovoľte, aby stroj používali deti.



NÁVOD NA
POUŽITIE



BEZPEČNOSTNÉ INFORMÁCIE
O STROJI

⚠ NEBEZPEČENSTVO: Nikdy nepoužívajte nože ani voľne sa pohybujúce príslušenstvo. Tento stroj je navrhnutý na používanie iba s výžinacou hlavou. Použitie akéhokoľvek iného príslušenstva alebo doplnkov zvýši riziko poranenia.



⚠ UPOZORNENIE! Vyžinacie lanko môže prudko odhodiť predmety. Vy alebo iné osoby by ste mohli oslepnúť alebo sa zraniť. Noste ochranné okuliare a chrániče dolných končatín. Nepribližujte sa časťami tela k otáčajúcej sa výžinacej hlave.



Nedovoľte deťom, okolostojacim osobám ani zvieratám, aby sa priblížili viac ako na 15 metrov. Ak by sa o to pokúsili, zastavte ich. Ak by sa vyskytla situácia, ktorá nie je popísaná v tomto návode, dávajte pozor a postupujte rozumne. Ak potrebujete pomoc, kontaktujte autorizované servisné stredisko.

BEZPEČNOSŤ PRACOVNÍKA

⚠ UPOZORNENIE! Tento stroj počas prevádzky vytvára elektromagnetické pole. Za určitých okolností môže toto pole vytvárať interferencie s aktívnymi alebo pasívnymi zdravotníckymi pomôckami. Aby ste znížili

nebezpečenstvo vážneho alebo aj smrteľného poranenia, odporúča sa, aby sa osoby s implantovanými pomôckami poradili so svojím lekárom alebo výrobcom pomôcky ešte pred použitím tohto stroja.

- Vhodne sa oblečte. Pri práci alebo pri vykonávaní údržby Vašej jednotky vždy noste ochranné okuliare alebo podobnú ochranu očí (ochranné okuliare sú k dispozícii). Ochranné prostriedky očí majú byť označené Z87.
 - V prašnom prostredí vždy používajte tvárovú alebo prachovú masku.
 - Vždy noste hrubé, dlhé nohavice, dlhé rukavice, ochrannú obuv a rukavice. Odporúča sa nosenie chráničov dolných končatín.
 - Vždy noste ochrannú obuv. Nikdy nepracujte bosí alebo v sandáloch. Nepribližujte sa k otáčajúcej výžinacej hlave.
 - Vyprňte si vlasy, aby nesaiahali na plecia. Zapnite alebo odložte voľné odevy a šperky, alebo odev s voľnými visiacimi páskami, viazačkami, strapcami a pod. Môžu sa zachytiť do pohybujúcich sa častí.
 - Úplne prikrytie tela pomáha ochrániť vás pred predmetmi a kúskami jedovatých rastlín odhodnotených otáčajúcou sa strunou.
 - Dávajte pozor. Tento stroj nepoužívajte, ak ste unavený, chorý, nervózny alebo pod vplyvom alkoholu, drog alebo liekov. Dávajte pozor na to, čo robíte; buďte rozumný.
 - Noste ochranné prostriedky sluchu.
 - Tlmiče vybavené katalyzátorom sa počas prevádzky veľmi zahrievajú a ostanú dlho horúce aj po vypnutí stroja. Platí to aj pri voľnobehu. Dotknutie sa tlmiča môže spôsobiť popáleniny. Nezabúdajte na nebezpečenstvo požiaru!
 - Stroj nikdy neštartujte a nenechávajte v prevádzke v uzavretej miestnosti a v budove. Vdychovanie výfukových plynov môže zabíť.
 - Rukoväte udržiavajte čisté od oleja a paliva.
- ## BEZPEČNOSŤ STROJA/ BEZPEČNOSŤ PRI ÚDRŽBE
- Odpojte sviečku zapalovania ešte pred vykonaním opravy, s výnimkou úkonov na nastavenie karburátora.
 - Pred každým používaním skontrolujte a vymeňte poškodené alebo chýbajúce dielce. Pred používaním skontrolujte a opravte únik paliva. Udržiavajte jednotku v dobrých pracovných podmienkach.
 - Pred používaním jednotky vymeňte dielce kosačkovej hlavy, ktoré praskli, rozštiepili sa, zlomili sa alebo sú akýmkoľvek iným spôsobom poškodené.
 - Udržiavajte stroj v súlade s odporúčanými postupmi. Udržiavajte správnu dĺžku kosiaceho lanka.
 - Používajte výhradne lanko s priemerom 2 mm. Nikdy nepoužívajte drôt, lanko, šnúru a pod.

- Pred používaním stroja správne nainštalujte požadovaný kryt. Používajte iba vhodnú hlavicu vyžinača; vždy sa uistite, že je správne nainštalovaná a bezpečne upevnená.
- Uistite sa o správnej montáži stroja podľa tohto návodu.
- Karburátor upravujte pri nízkych otáčkach a so strojom uloženým tak, aby sa struna nedostala do kontaktu so žiadnym predmetom.
- Pri nastavovaní karburátora nedovoľte priblížiť sa iným osobám.
- Používajte výhradne odporúčané príslušenstvo a náhradné diely.
- Úkony údržby a opravy, ktoré nie sú popísané v tomto návode, dajte vykonať v autorizovanej prevádzke servisu.

BEZPEČNOSŤ PRI MANIPULÁCIÍ S PALIVOM

- Palivo miešajte a nalievajte vonku.
- Nepribližujte sa k nemu iskrou alebo otvoreným plameňom.
- Používajte nádobu určenú pre palivo.
- V blízkosti paliva alebo stroja nefajčite a nedovoľte fajčiť ani iným osobám.
- Vyhýbajte sa vyliatiu paliva alebo oleja. Vyliate palivo poutierajte.
- Pred naštartovaním motora presuňte stroj aspoň 3 metre od miesta plnenia.
- Zastavte motor a nechajte ho vychladnúť, až potom odstráňte palivové viečko.
- Benzín vždy skladujte v nádobách, ktoré sú vhodné pre horľavé kvapaliny.

BEZPEČNOSŤ PRI KOSENI

- ⚠ UPOZORNENIE!** Pred každým použitím skontrolujte pracovný priestor. Odstráňte predmety (kamene, rozbité sklo, klince, dróty a pod.), ktoré by sa mohli odhodíť alebo zamotať do vyžinacieho lanka. Tvrdé predmety môžu poškodiť hlavicu vyžinača a odhodením môžu spôsobiť vážne poranenia.
- Používajte výhradne na vyžinanie, osekávanie, kosenie a zarovnávanie. Nepoužívajte na orezávanie, odvetvovanie ani na rezanie kríkov.
 - Vždy stojte pevne a udržiavajte rovnováhu.

Nepreťažujte sa.

- Žiadnou časťou tela sa nepribližujte k tlmíču alebo k otáčajúcejmu sa lanku. Motor udržiavajte vo výške pod pásom. Horúci tlmíč môže spôsobiť vážne popáleniny.
- Koste z vašej pravej strany doľava. Rezaním na ľavej strane krytu bude odhadzovať odpad preč od pracovníka.
- Používajte iba za denného svetla alebo pri dobrom umelom osvetlení.
- Požívajte iba na účely popísané v tomto návode.

PREPRAVA A USKLADNENIE

- Nechajte motor vychladnúť; pred uskladnením a prepravou stroja na vozidle ju upevnite.
- Pred uskladnením alebo prepravovaním vyprázdňte palivovú nádrž. Uplne spotrebujte palivo, ktoré ostalo v karburátore naštartovaním motora a nechajte ho v chode, kým sa sám nezastavi.
- Stroj a palivo skladujte na mieste, kde sa k výparom paliva nedostane iskra alebo otvorený plameň z ohrievača vody, elektrických motorov alebo zapalovačov, kotlov a pod.
- Stroj uskladnite tak, aby sa nikto nemohol poraniť orezávacím nožikom. Stroj zaveste za hriadeľ.
- Stroj uskladnite mimo dosahu detí.
- Počas prepravy stroj zaistite.

ŠPECIÁLNE POKYNY: Dlhodobé vystavenie pracovníka vibráciám motorových jednotiek môže spôsobiť poškodenie ciev alebo nervov prstov, rúk a kĺbov u ľudí náchylných na problémy s krvným obehom a opuchmi. Dlhodobé používanie v chladnom počasí môže viesť k poškodeniu obehového systému aj u ináč zdravých ľudí. Ak spozorujete príznaky ako zmeravenie, bolesť, stratu sily, zmeny farby alebo štruktúry pokožky alebo stratu citlivosti v prstoch, rukách alebo kĺboch, prestaňte tento nástroj používať a vyhľadajte lekársku pomoc. Antivibračný systém nezaručuje ochranu pred týmito problémami. Osoby, ktoré používajú motorové nástroje nepretržite a pravidelne, musia pozorne kontrolovať svoj zdravotný stav a stav stroja.

MONTÁŽ

- ⚠ UPOZORNENIE!** Uistite sa o správnej montáži stroja a bezpečnosti všetkých spojov. Skontrolujte, či dielce nie sú poškodené. Nepoužívajte poškodené časti. Je normálny jav, že palivový filter hrcoce v prázdnej palivovej nádrži. Zvyšky paliva alebo oleja na tlmíči je normálny jav následkom nastavení karburátora a testovania u výrobcu.

ZOSTAVA HRIADEĽ'A

POZOR: Pri montáži hriadeľa položte jednotku pevne na plochý povrch.

1. Zarovnajtie drážky na hornom a spodnom hriadeľi.



2. Oba hriadele zatlačte do seba tak, aby spodný hriadeľ naplno zapadol do horného hriadeľa (oba hriadele sa zaistia v tejto polohe).



3. Posuňte spodnú poistnú objímku nad hornú poistnú objímku a otáčaním v smere hodinových ručičiek ich zaistite.



POZNÁMKA: Ak sa poistná objímka nezaťahne, hriadele nezapadli do správnej polohy.

NASTAVENIE POMOČNEJ RUKOVÄTE

UPOZORNENIE! Pri nastavovaní pomocnej rukoväte sa uistite, že ostane nad

blokovacou objímkou a pod značkou alebo šípkou na hriadeľi.

1. Uvoľnite krídľkovú skrutku na rukoväti.
2. Otočte rukoväť na hriadeľi do vertikálnej polohy; utiahnite krídľkovú skrutku na rukoväti.

MONTÁŽ KRYTU

UPOZORNENIE! Kryt musí byť namontovaný správne. Kryt poskytuje čiastočnú ochranu pred odhodnotenými predmetmi smerom k pracovníkovi a iným osobám a je vybavený zarovnávacím nožíkom no lanko, ktorý odreže nadbytočné lanko. Zarovnávací nožik lanka (na spodnej strane krytu) je ostrý a môže vás poraziť.

1. Odstráňte maticu z krytu.
2. Vložte svorku do štrbiny na kryte.
3. Oská krytu pod maticou prechádza cez otvor v držiaku.
4. Znovu namontujte maticu a bezpečne utiahnite kľúčom (dodáva sa).

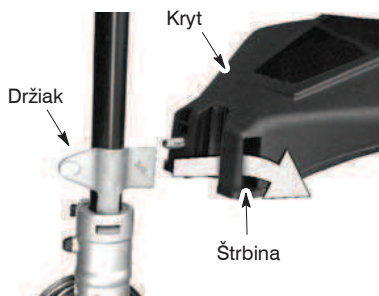

PREVÁDZKA

UPOZORNENIE! Pred začatím práce sa uistite, že ste si prečítali všetky bezpečnostné predpisy. Ak ste nepochopili bezpečnostné predpisy, nepokúšajte sa stroj natankovať. Kontaktujte autorizovanú prevádzku servisu.

NAPLNENIE MOTORA

UPOZORNENIE! Pri opätovnom plnení nádrže odstraňujte viečko opatrne. Motor je určený na prácu s bezolovnatým benzínom. Pred prevádzkou musíte benzín zmiešať s kvalitným olejom pre dvojťakté vzduchom chladené motory, a to v pomere

40:1. Pomer 40:1 dosiahnete zmiešaním 5 litrov bezolovnatého benzínu s 0,125 litrom oleja. **NEPOUŽÍVAJTE** oleje do automobilových motorov alebo do lodných motorov. Tieto oleje môžu spôsobiť poškodenie motora. Pri miešaní paliva postupujte podľa pokynov na nádobe. Po pridaní oleja do paliva nádobu krátko pretrepte, aby sa zabezpečilo, že sa palivo dobre premiešalo. Vždy si prečítajte a dodržiavajte bezpečnostné predpisy vzťahujúce sa na manipuláciu s palivom, až potom naplňte jednotku.

POZOR: Jednotku nikdy neplňte čistým benzínom. Môže to spôsobiť poškodenie motora.

POŽIADAVKY NA PALIVO

Používajte kvalitný bezolovnatý benzín. Najnižšie odporúčané oktánové číslo je 90 (RON).

DÔLEŽITÉ UPOZORNENIE

Použitie zmesi palív s obsahom alkoholu (viac ako 10% alkoholu) môže spôsobiť vážne problémy s výkonnosťou motora a výrazne skrátiť jeho životnosť.



UPOZORNENIE!

Nesprávne používanie paliva a/alebo mazív spôsobí problémy, ako napr.: nesprávne zaradenie spojky, prehriatie, kondenzáciu, zníženie výkonu, problémy s lubrikáciou, opotrebovanie palivových potrubí, tesnení a interných komponentov karburátora a pod. Zmesi palív s obsahom alkoholu sú príčinou vyššej absorpcie vlhkosti v smesi oleja/paliva, čo spôsobuje separáciu oleja a paliva.

AKO ZASTAVIŤ MOTOR

- Aby ste motor zastavili, prepnite vypínač ON/OFF do polohy OFF – vypnuté.

AKO NAŠTARTOVAŤ MOTOR



UPOZORNENIE! Počas štartovania motora sa bude hlavica vyzínača otáčať. Vyhnajte sa kontaktu s výfukom. Horúci tímič môže spôsobiť vážne popáleniny.

NAŠTARTOVANIE STUDENÉHO MOTORA (alebo teplého motora po spotrebovaní paliva)



1. Položte stroj na rovinný povrch.
2. Prepnite ON/OFF vypínač do polohy ON.
3. Pomaly stlačte balónik pumpy 6-krát.
4. Páčku sýťca presuňte do polohy FULL CHOKE.
5. Stlačte a podržte stlačenú páčku plynu počas všetkých nasledujúcich krokov.

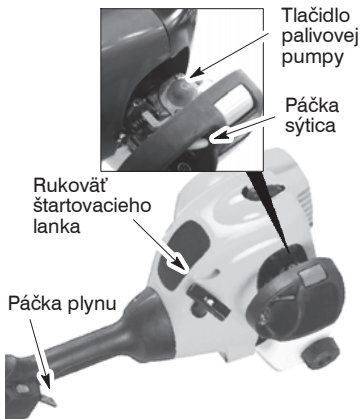

6. Rýchlo potiahnite štartovacie lanko, kým nebudete počuť zvuk motora akoby sa chcel naštartovať, ale neťahajte lanko viac ako 6-krát.
7. Akonáhle počuť, že motor štartuje, presuňte páčku sýťca do polovičnej polohy HALF CHOKE.
8. Rýchlo potiahnite štartovacie lanko, kým sa motor nenaštartuje, ale neťahajte lanko viac ako 6-krát. Ak sa motor nenaštartuje po 6 potiahnutiach (pri polohe HALF CHOKE – polovičný sýtič), presuňte páčku do polohy FULL CHOKE – plný sýtič a stlačte pumpičku paliva 6-krát. Stlačte a podržte páčku plynu a potiahnite štartovacie lanko ešte 2-krát. Presuňte páčku sýťca do polovičnej polohy HALF CHOKE a potiahnite štartovacie lanko, kým sa motor nerozbehne, ale nie viac ako 6-krát. **POZNÁMKA:** Ak sa motor nenaštartuje, je pravdepodobne presýtený. Postúpte k ŠTARTOVANIU PRESÝTENÉHO MOTORA.
9. Po naštartovaní motora ho nechajte v chode 10 sekúnd, potom presuňte páčku sýťca do polohy chodu RUN. Nechajte motor v chode ďalších 60 sekúnd pri polohe RUN, až potom pusťte páčku plynu. **POZNÁMKA:** Ak motor s páčkou sýťca v polohe RUN zhasne, presuňte páčku sýťca do polovičnej polohy HALF CHOKE a potiahnite štartovacie lanko, kým sa motor nerozbehne, ale nie viac ako 6-krát.

ŠTARTOVANIE TEPLÉHO MOTORA

1. Prepnite ON/OFF vypínač do polohy ON.
2. Presuňte páčku sýťca do polovičnej polohy HALF CHOKE.

3. Stlačte a držte stlačenú páčku plynu, kým motor nebeží hladko.
4. Potiahnite prudko štartovacie lanko, kým sa motor nenaštartuje, ale nerobte viac ako 5 potiahnutí.
5. Motor nechajte v chode 15 sekúnd, potom presuňte páčku sýtiča do polohy chodu RUN.

POZNÁMKA: Ak sa motor nenaštartuje, potiahnite štartovacie lanko ešte 5-krát. Ak sa motor ani tak nenaštartuje, je pravdepodobne presýtený.

ŠTARTOVANIE PRESÝTENÉHO MOTORA

Presýtené motory sa dajú naštartovať presunutím páčky sýtiča do polohy RUN; potom potiahnite lanko, aby sa motor vyčistil od nadbytku paliva. Toto môže vyžadovať potiahnutie štartéra viackrát, v závislosti od toho, ako veľmi je stroj presýtený. Ak sa motor napriek tomu nenaštartuje, pozrite **TABUĽKU NA ODSTRÁNENIE PROBLÉMOV.**

NÁVOD NA POUŽITIE PRACOVNÁ POLOHA

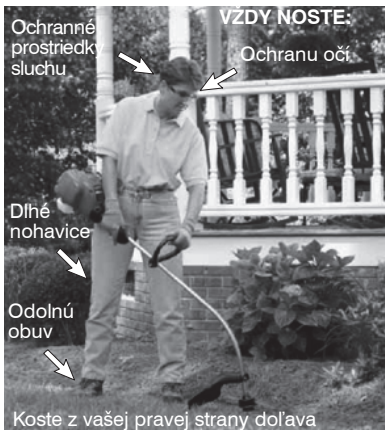

UPOZORNENIE! Vždy noste ochranné prostriedky očí a sluchu. Nikdy sa nenakláňajte nad kosačkovú hlavicu. Kamene a nečistoty môžu odskočiť alebo sa odraziť do očí a tváre a môžu spôsobiť oslepnutie alebo iné vážne poranenie.

Motor neuvádzajte do chodu pri vyššej rýchlosti ako je potrebné. Vyžínacie lanko bude kosiť účinne, keď je motor v chode pri otáčkach nižších ako maximum. Pri nízkych otáčkach je motor menej hlučný a menej vibruje. Vyžínacie lanko môže byť dlhšie alebo kratšie, v závislosti od "upnutia" k cievke. Vždy povolte páčku plynu a nechajte, aby sa motor vrátil na rýchlosť voľnobehu, ak nekosíte.

Zastavenie motora:

- Pustte páčku plynu.
- Prepnite vypínač ON/OFF do polohy OFF-vypnuté.

POSÚVANIE LANKA V HLAVE

Posúvajte lanko miernym pobúchaním úderníka hlavice vyžínača o podložku, kým sa motor otáča plnou rýchlosťou. Kovový zárovňovací nožik, pripojený ku krytu odreže lanko v správnej dĺžke.

UPOZORNENIE!

Používajte výhradne lanko s priemerom 2 mm. Lanká s iným priemerom a tvarom sa nemusia vsývať správne a výsledkom bude nesprávna funkčnosť hlavice, čo by mohlo spôsobiť vážne zranenia. Nepoužívajte materiály ako drôty, šnúrky, lanká a pod. Drôt môže prasknúť počas kosenia a stane sa nebezpečnou strelou, ktorá môže spôsobiť vážne poranenie.

POSTUP PRI KOSENÍ

UPOZORNENIE!

Používajte minimálnu rýchlosť a pri vyžínaní okolo tvrdých predmetov (skala, štrk, obrubník a pod.) lanko nepritláčajte, pretože by sa mohla poškodiť hlavica vyžínača, lanko by sa mohla zamotať alebo by mohla odhodit predmety a spôsobiť vážne zranenia.

- Kosí koniec lanka. Najlepšiu výkonnosť a minimálne opotrebovanie lanka dosiahnete, ak nebudete lanko tlačiť do pracovnej plochy. Správny a nesprávny postup je zobrazený dolu.

Kosí koniec lanka

Lanko natlačené do pracovnej plochy

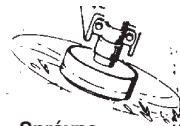

Správne



Nesprávne

- Lanko jednoducho odstráni trávu a buriny z miest okolo stien, plotov, stromov a záhonov, alebo môže pokosiť aj tenkú kôru stromov alebo krikov a tenké ploty
- Pri kosení alebo vyžínaní používajte nižší ako plný plyn, aby sa predĺžila životnosť struny a znížilo sa opotrebovanie hlavice, hlavne:
 - Počas málo náročného kosenia.
 - V blízkosti predmetov, okolo ktorých by sa mohlo lanko omotať, ako kolíky, stromčeky a drôtené ploty.
- Pri skášaní alebo zmetaní používajte plný plyn, aby ste dosiahli plný záber.

VYŽÍNANIE – Držte spodnú časť hlavice vyžínača približne 8 cm nad terénom a v primeranom uhle. Robte tak, aby bol v kontakte iba koniec lanka. Nezatláčajte kosiace lanko do pracovnej plochy.

Vyžínanie

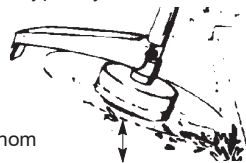

8 cm nad terénom

VYKÁŠANIE – Technika vykášania odstraňuje neželanú vegetáciu. Držte spodnú časť hlavice vyžinača približne 8 cm nad terénom a v primeranom uhle. Nechajte, aby koniec lanka zasiahla zem v okolí stromov, stĺpov, sôch a pod. Táto technika zvyšuje opotrebovanie lanka.

Wykášanie

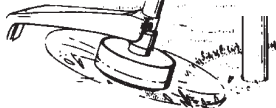

KOSENIE – Váš vyžinač je ideálny na kosenie na miestach, kde sa bežné kosačky nemôžu dostať. Pri kosení držte lanko paralelne so zemou. Vyhýbajte sa tlačeniu hlavice do zeme, pretože to môže zasiahnuť zem a poškodiť nástroj.

Kosenie



ZMETANIE – Zacišťovacia schopnosť otáčajúceho sa lanka sa dá využiť na rýchle a jednoduché zacišťenie trávnik. Držte lanko paralelne a nad povrchom a pohybujte nástrojom zo strany na stranu.

Zmetanie

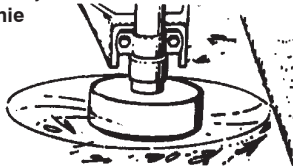

ÚDRŽBA

⚠ UPOZORNENIE! Odpojte sviečku zapalovania ešte pred vykonaním údržby, s výnimkou úkonov na nastavenie karburátora.

SKONTROLUJTE, ČI NIE SÚ UVOĽNENÉ UPEVNENIA A DIELCE

- Miesto sviečky zapalovania
- Vzduchový filter
- Umiestnenie skrutiek
- Skrutka pomocnej rukoväte
- Kryt proti nečistotám

SKONTROLUJTE, ČI DIELCE NIE SÚ OPOTREBOVANÉ ALEBO POŠKODENÉ

Zavolajte autorizovanú prevádzku servisu, aby vám vymenili poškodené alebo opotrebované časti.

- Vypínač ON/OFF – Skontrolujte, či vypínač ON/OFF funguje správne prepnutím do polohy OFF – vypnuté. Uistite sa, že sa motor zastavil; potom motor znovu naštartujte a pokračujte.
- Palivová nádrž – Prerušte používanie stroja, ak palivová nádrž nesie známky poškodenia alebo netesní.
- Kryt proti nečistotám – Prerušte používanie stroja, keď je kryt na nečistoty poškodený.

SKONTROLUJTE A VYČISTITE STROJ A ŠTÍTKY

- Po každom použití skontrolujte celý stroj, či nie sú niektoré časti uvoľnené alebo poškodené. Stroj a štítky vyčistite vlhkou handrou a jemným čistiacim prostriedkom.
- Motorovú jednotku čistou suchou handrou.

VYČISTITE VZDUCHOVÝ FILTER

Špinavý vzduchový filter znižuje výkon motora a zvyšuje spotrebu paliva a škodlivosť výfukových plynov. Vyčistite vždy po každých 5 hodinách činnosti.

1. Vyčistite kryt a oblasť okolo, aby sa zabránilo, že špina spadne do komory karburátora pri vybratí krytu.
2. Vyberte dielce podľa obrázku.

POZNÁMKA: Filter nečistite naftou ani žiadnym horľavým rozpúšťadlom, predídete tak riziku požiaru alebo produkciu škodlivých výparov.

3. Filter umyte vo vode s umývacím prostriedkom.
4. Nechajte filter vyschnúť.
5. Vymeňte dielce.



VÝMENA SVIEČKY ZAPAL'OVANIA

Vymeňte sviečku zapalovania každý rok, aby sa zabezpečilo ľahšie štartovanie a lepší chod motora. Medzeru na zapalovacej sviečke nastavte na 0,6 mm. Casovanie zapalovania je stále a nemenné.

1. Pohýbte a potom vytiahnite prípoj sviečky von.
2. Vyberte sviečku zapalovania z valca a vyhodte ju.

3. Vymeňte ju za novú zapalovaciu sviečku Champion QCJ-6Y a bezpečne ju utiahnite 19 mm nástrčkovým kľúčom.
4. Namontujte späť fajku sviečky zapalovania.

SERVIS A NASTAVENIA

VÝMENA LANKA

1. Zatlačte na jazýčky na boku hlavice, odstráňte kryt a vyberte cievku.

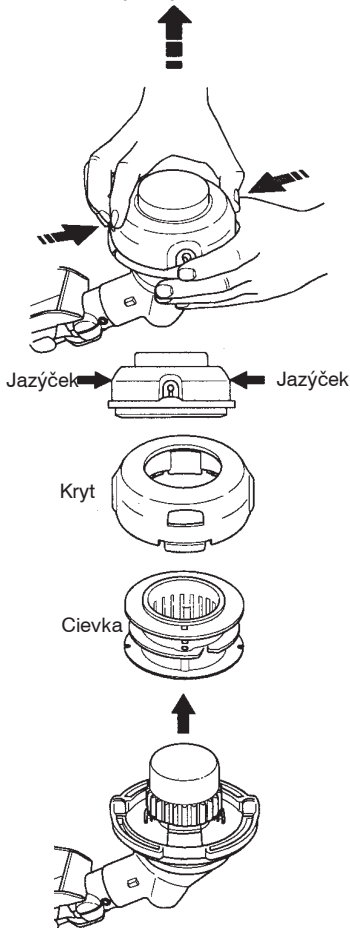

2. Odstráňte všetky zvyšky lanka.
3. Odstráňte špinu a zvyšky koseného materiálu zo všetkých častí. Ak je cievka opotrebovaná alebo poškodená, vymeňte ju.

4. Vymeňte ju za navinutú cievku alebo vymeňte za lanko o dĺžke 8 metrov s priemerom 2 mm.

⚠ UPOZORNENIE!

Nikdy nepoužívajte drôt, povraz, šnúru a pod., pretože sa môžu roztrhnúť a vyletieť z reznej hlavice.

5. Pri inštalácii nového lanka na starú cievku držte cievku ako na obrázku.
6. Lanko v strede prehnite a vsuňte stred do štrbiny v strednom hrdle cievky. Skontrolujte, či sa lanko zachytilo v štrbine.

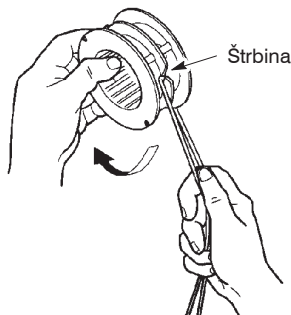

7. Držiac prst medzi dvoma sekciami cievky ju rovnomerne a pevne navíňte okolo cievky smerom vpravo.

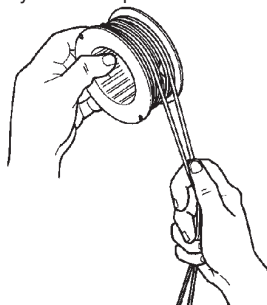

8. Zasuňte lanko do vodiacich otvorov.

Vodiaci otvor

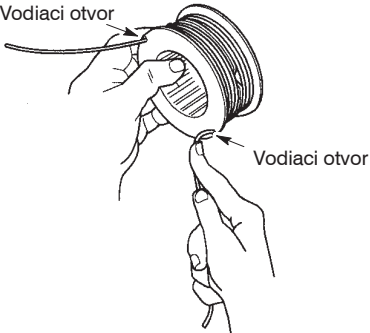

9. Vsuňte cievku do krytu ako na obrázku dolu.

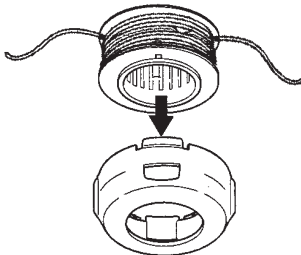

10. Prevlečte konce lanka cez existujúce otvory na bokoch krytu.

Výstupný otvor struny

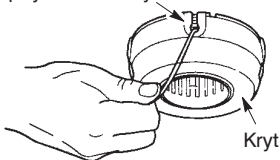

11. Namontujte cievku a kryt späť na hlavicu. Zatlačte, aby zapadla na svoje miesto.

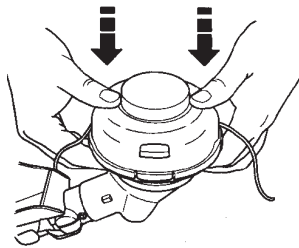
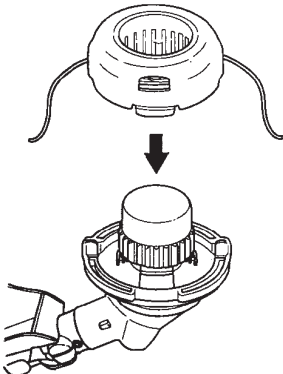

NASTAVENIE KARBURÁTORA

UPOZORNENIE! Pri nastavovaní karburátora nedovoľte priblížiť sa iným osobám. Hlavica vyžinača sa bude počas tejto operácie otáčať. Noste osobné ochranné prostriedky a dodržiavajte všetky bezpečnostné pokyny.

Karburátor bol starostlivo nastavený vo výrobnom závode. Nastavenie možno bude potrebné, ak spozorujete nasledujúce:

- Motor sa nedostane do voľnobehu pri pustení páčky plynu.

Nastavenie robte, keď je stroj podopretý, aby sa kosiace zariadenie nedotýkalo zeme a aby nebolo v kontakte so žiadnym predmetom. Keď je motor v činnosti a kým ho nastavujete, držte ho rukou. Nepribližujte sa ku kosiacemu zariadeniu a k tlmíču.

Nastavenie otáčok voľnobehu

Nechajte motor vo voľnobehu. Nastavte otáčky tak, aby motor bežal bez vynechávania (príliš nízke voľnobežné otáčky).

- Otočte skrutku otáčok voľnobehu smerom vpravo, aby ste zvýšili otáčky motora, ak sa motor zastaví alebo zhasne.
- Otočte skrutku voľnobehu proti smeru pohybu hodinových ručičiek, aby sa znížili otáčky motora.

POZNÁMKA: Pri použití paliva Aspen 2T sa môže akcelerácia motora znížiť.

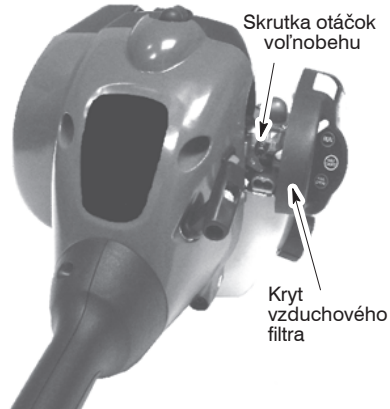

Ak potrebujete pomoc alebo ste si nie istý, že dokážete vykonať túto operáciu, zavolajte autorizovanú prevádzku servisu.

USKLADNENIE



UPOZORNENIE! Po každom použití urobte nasledujúce úkony:

- Pred uskladnením alebo prepravou nechať motor vychladnúť.
- Stroj a palivo skladujte na dobre vetranom mieste, kde sa k výparom paliva nedostanú iskry alebo otvorený plameň z ohrievačov vody, elektrických motorov alebo vypínačov, kotlov a pod.
- Pred uskladnením alebo prepravovaním vyprázdňte palivovú nádrž.
- Stroj a palivo uskladňujte mimo dosahu detí.
- Pri uskladnení stroja vykonajte na mieste ochranné opatrenia. Jednotku umiestnite tak, aby žiadny ostrý predmet nemohol náhodne spôsobiť zranenie.

USKLADNENIE PO UKONČENÍ SEZÓNY

Prípravte stroj na skladovanie na konci sezóny alebo ak ho nebudete používať dlhšie ako 30 dní.

Ak bude stroj uskladnený dlhšiu dobu:

- Pred uskladnením na dlhšie obdobie celý stroj vyčistite.
- Uskladnite ho na čistom a suchom mieste.
- Mierne naolejujte vonkajšie kovové povrchy.

MOTOR

- Vyberte sviečku zapalovania a vlejte 1 čajovú lyžičku 40:1, 2-taktového motorového oleja (chladenie vzduchom) do otvoru sviečky. Pomaly potiahnite štartovacie lanko 8 až 10 krát, aby sa rozotrel olej.
- Vymeňte sviečku zapalovania za novú odporúčaného typu a výkonu.
- Vyčistite vzduchový filter.
- Skontrolujte, či na stroji nie sú uvoľnené skrutky, matice a krídlové matice. Vymeňte všetky poškodené, zlomené alebo opotrebované časti.
- Na začiatku ďalšej sezóny použite výhradne čerstvé palivo so správnym pomerom benzínu a oleja.

INÉ

- Neuskladňujte benzín z jednej sezóny na druhú.
- Vymeňte nádobu na benzín, keď začína hrdzaviť.

TABUĽKA S ÚDAJMI NA ODSTRÁŇOVANIE PROBLÉMOV



POZOR: Pred vykonaním ľubovoľného úkonu uvedeného v tabuľke, okrem tých, pri ktorých musí byť stroj v chode, zastavte motor a odpojte zapalovaciu sviečku.

PROBLÉM	PRÍČINA	RIEŠENIE
Motor sa nenašartuje.	<ol style="list-style-type: none"> 1. Vypínač ON/OFF motora je v polohe OFF-vypnutý. 2. Presýtený motor. 3. Palivová nádrž je prázdna. 4. Zapalovanie nedáva iskru. 5. Palivo sa nedostáva do karburátora. 6. Je potrebné nastavenie karburátora. 	<ol style="list-style-type: none"> 1. Prepnite ON/OFF vypínač do polohy ON. 2. Pozri "Našartovanie presýteného motora" v časti Činnosť. 3. Naplňte nádrž správnou palivovou zmesou. 4. Namontujte novú sviečku zapalovania. 5. Skontrolujte, či nie je špinavý palivový filter; podľa potreby vymonte. Skontrolujte, či nie je zalomená palivová hadička; podľa potreby opravte alebo vymeňte. 6. Kontaktujte autorizovanú prevádzku servisu.
Motor sa nedostáva správne do vonobehu.	<ol style="list-style-type: none"> 1. Je potrebné nastavenie karburátora. 2. Opatrované tesnenie hriadeľa. 3. Nízky tlak. 	<ol style="list-style-type: none"> 1. Pozri "Nastavenie karburátora" v časti Servis a nastavenia. 2. Kontaktujte autorizovanú prevádzku servisu. 3. Kontaktujte autorizovanú prevádzku servisu.
Motor nezrýchľuje, preruší chod alebo zhasne pri záťaži.	<ol style="list-style-type: none"> 1. Špinavý vzduchový filter. 2. Špinavá sviečka zapalovania. 3. Je potrebné nastavenie karburátora. 4. Karbónom upchatý výfuk. 5. Nízky tlak. 	<ol style="list-style-type: none"> 1. Vyčistite alebo vymeňte vzduchový filter. 2. Vyčistite alebo vymeňte zapalovaciu sviečku a upravte jej medzeru. 3. Kontaktujte autorizovanú prevádzku servisu. 4. Kontaktujte autorizovanú prevádzku servisu. 5. Kontaktujte autorizovanú prevádzku servisu.
Motor nadmerne dymí.	<ol style="list-style-type: none"> 1. Čiastočne zapnutý sýtič. 2. Palivová zmes nie je správna. 3. Špinavý vzduchový filter. 4. Je potrebné nastavenie karburátora. 	<ol style="list-style-type: none"> 1. Vypnite sýtič. 2. Vyprázdňte palivovú nádrž a naplňte ju správnou zmesou paliva. 3. Vyčistite alebo vymeňte vzduchový filter. 4. Kontaktujte autorizovanú prevádzku servisu.
Motor sa pri chode prehrieva.	<ol style="list-style-type: none"> 1. Palivová zmes nie je správna. 2. Nesprávna sviečka zapalovania. 3. Je potrebné nastavenie karburátora. 4. Karbónom upchatý výfuk. 	<ol style="list-style-type: none"> 1. Vyprázdňte palivovú nádrž a naplňte ju správnou zmesou paliva. 2. Vymeňte sa správnou zapalovaciu sviečku. 3. Kontaktujte autorizovanú prevádzku servisu. 4. Kontaktujte autorizovanú prevádzku servisu.

VYHLÁSENIE O ZHODE

Vyhlasenie o zhode ES

Názov vydavateľa: Husqvarna AB, SE-561 82 Huskvarna, Švédsko (Tel: +46-36-146500)

Husqvarna AB potvrdzuje vlastnú zodpovednosť za orezávač a/alebo krovínorez platformy (platform) LT25NCOP reprezentujúce model (modely) TRIMMAC od sériových čísel 2013 a nasledujúce. Číslo platformy a číslo modelu sú jasne uvedené v texte na typovom štítku spolu s rokom s nasledujúcimi sériovými číslami.

Predmet vyššie opísaného prehlásenia spĺňa požiadavky smerníc Rady ES:

2006/42/ES	„o strojových zariadeniach“	17. mája 2004
2004/108/ES	„o elektromagnetickej kompatibilite“	15. decembra 2004
2000/14/ES	„o emisiách hluku do životného prostredia“	08. mája 2000

V súlade s Prílohou V, hodnoty hluku podľa prehlásenia sú uvedené v schéme s technickými údajmi v Návide na použitie.

Boli uplatnené nasledujúce normy:

EN ISO 12100:2010, EN ISO 11806-1:2011, CISPR 12:2007, ISO 14982:2009

Notifikovaný orgán: TÜV Rheinland LGA Products GmbH
Notifikovaný orgán pre strojové zariadenie (notifikované podľa 0197)
Tillystraße 2 - 90431 Nürnberg, Nemecko

Spoločnosť TÜV Rheinland N.A. vykonala na príkaz spoločnosti Husqvarna AB dobrovoľnú skúšku typu, pričom poskytla AK72133347.01- Certifikát pre skúšku typu. Tento certifikát o dobrovoľnej skúške typu je platný pre všetky výrobné miesta a krajiny pôvodu, ako je uvedené na výrobku. Dodaný orezávač a/alebo krovínorez zodpovedajú typu, ktorý bol podrobený ES skúške typu.

Podpísané v mene: Husqvarna AB, Huskvarna, Švédsko, 01-10-2013

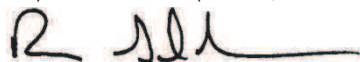

Ronnie E. Goldman, Technický riaditeľ (Autorizovaný zástupca a poverený vypracovaním technickej dokumentácie)

TECHNICKÉ ÚDAJE

MODEL: TRIMMAC (LT25NCOP)

MOTOR

Objem valca, cm ³	25
Pri maximálnom výkone, ot./min.	8000
Maximálna rýchlosť otáčania vretena, ot./min.	10000
Otáčky motora pri odporúčanej maximálnej rýchlosti vretena, ot./min.	10000
Doporučené otáčky voľnobehu, ot./min.	4000
Maximálny výkon motora, meraný v súlade s ISO 8893, kW	0,6
Výfuk s katalyzátorom	Áno

SYSTÉM ZAPAL'OVANIA

Sviečka zapal'ovania	Champion QCJ-6Y
Vzdialenosť elektród, mm	0,6

SYSTÉM PALIVA A MAZANIA

Objem palivovej nádrže, cm ³	340
Spotreba paliva pri maximálnom výkone motora, merané v súlade s ISO 8893, g/h	407
Špecifická spotreba paliva pri max. výkone motora, merané v súlade s ISO 8893, g/kWh	768

HMOTNOSŤ

Hmotnosť bez paliva, rezacieho príslušenstva a chrániča, kg	3,9
---	-----

EMISIE HLUKU

(pozri Poznámka 1)

Úroveň akustického výkonu, merané v dB(A)	109
Úroveň akustického výkonu, garantovaný L _{WA} dB(A)	115

ÚROVNE HLUKU

(pozri Poznámka 2)

Ekvivalentná úroveň akustického tlaku na uchu pracovníka, merané podľa normy EN ISO 11006 a ISO 22868, dB(A)	
Vybavené hlavicou vyzínača (originál)	100

ÚROVNE VIBRÁCIÍ

(pozri Poznámka 3),

Ekvivalentná úroveň vibrácií (a _{hveg}) na rukovätiach, merané podľa normy EN ISO 11806 a ISO 22867, m/s ²	
Vybavené hlavicou vyzínača (originál), vľavo/vpravo	8,9/7,5

Poznámka 1: Emisie hluku v prostredí merané ako výkon zvuku (L_{WA}) v súlade so smernicou 2000/14/ES. Uvedená úroveň pre stroj bola meraná s namontovaným originálnym kosiacim zariadením pri najvyššej úrovni. Rozdiel medzi garantovaným a meraným akustickým výkonom je ten, že garantovaný výkon zahŕňa ja rozptyl meraného výsledku a variácie medzi rôznymi jednotkami toho istého modelu, v súlade so smernicou 2000/14/ES.

Poznámka 2: Uvedené údaje pre ekvivalentnú úroveň akustického tlaku pre stroj s typickým štatistickým rozložením (štandardná odchýlka) dB(A).

Poznámka 3: Uvedené údaje pre ekvivalentnú úroveň vibrácií s typickým štatistickým rozložením (štandardná odchýlka) 1 m/s².

Model TRIMMAC (5/16 RH s vretenovým hriadeľom)		
Schválené príslušenstvo	Typ	Rezné príslušenstvo / kryt, diel č.
Hlavica vyzínača	TNG7 (Ø 2 mm struna)	537419223 / 530096229

IDENTIFIKACIJA (ŠTO JE ŠTO?)

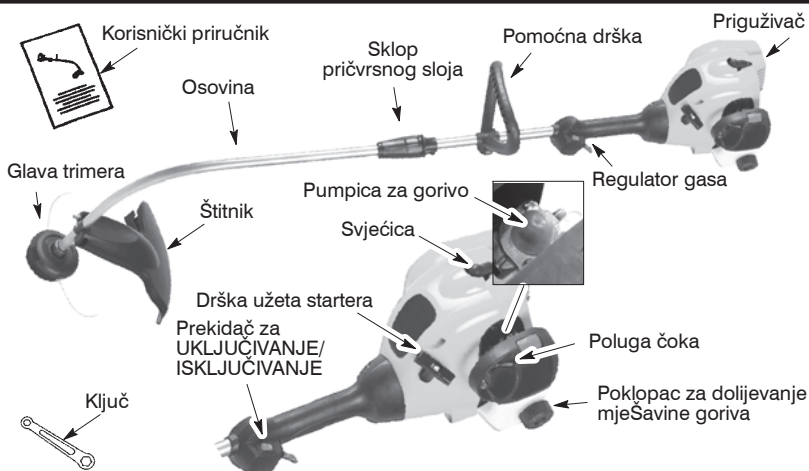

IDENTIFIKACIJA SIMBOLA

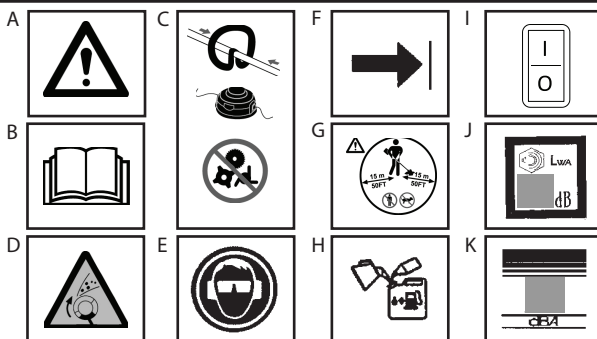

- A. **UPOZORENJE!** Ovaj trimmer može biti opasan! Nepažljiva ili nepravilna upotreba može izazvati ozbiljne ili čak i fatalne povrede.
- B. Pažljivo pročitajte priručnik s uputama prije korištenja trimera.
- C. S ovom ručicom koristite samo glavu trimera. S ovim uređajem nikada ne koristite oštrice ili mašuće naprave.
- D. **UPOZORENJE!** Povraz trimera može silovito odbaciti objekte. Možete biti oslijepljeni ili ozlijeđeni. Uvijek nosite zaštitne naočale.
- E. Uvijek koristite:
Štitnike za uši
Zaštitne naočale ili vizir
- F. Pomoćna drška mora biti postavljena samo ispod strelice.
- G. Rukovatelj mora osigurati da nitko ne bude prisutan u dometu od 15 metara dok je stroj u pogonu. Kad više rukovatelja radi u istoj zoni, treba poštivati sigurnosni razmak od najmanje 15 metara.
- H. Upotrijebite mješavinu bezolovnog ili kvalitetnog benzina s olomom i ulja za dvotaktne motore u omjeru od 2,5%.
- I. Prekidač UKLJUČENO/ISKLJUČENO
- J. Zajamčena razina zvuka prema Direktivi 2000/14/EZ
- K. Razina zvuka na 7,5 metara

SIGURNOSNA PRAVILA

⚠ UPOZORENJE: Kada koristite vrtno alate, uvijek slijedite osnovne sigurnosne predoštržnosti da bi ste smanjili rizik požara i ozbiljne ozljede. Čitajte i slijedite sve upute.

Ova motorna jedinica može biti opasna! Rukovatelj je odgovoran za poštivanje upozorenja i uputa na jedinici i u priručniku. Pročitajte cijeli priručnik prije korištenja jedinice! Detaljno upoznajte komande i ispravno korištenje jedinice. Ograničite korištenje ove jedinice na osobe koje su pročitale, shvatile i slijede upozorenja i upute u ovom priručniku i na samoj jedinici. Nikada ne dopustite djeci da koriste ovu jedinicu.



PRIRUČNIK
S UPUTAMA



SIGURNOSNE
INFORMACIJE O JEDINICI

⚠ OPASNOST: Nikada ne koristite oštrice, žice ili mašučne naprave. Ova jedinica dizajnirana je za upotrebu samo s trimetrom s povrazom. Korištenje drugog pribora ili dodatnih uređaja povećava opasnost od ozljede.



⚠ UPOZORENJE: Povraz trimera snažno odbacuje predmete. Vi sami ili druge osobe možete biti oslijepljeni/ozlijeđeni. Nosite sigurnosne naočale i štitnike za noge. Držite dijelove tijela podalje od rotirajućeg povraza.



Osigurajte da druge osobe, uključujući djecu, životinje, promatrače i pomagače, ostanu na odstojanju od najmanje 15 metara. Ako se netko približi, odmah isključite jedinicu.

Ako se pojave situacije koje nisu obuhvaćene ovim priručnikom, budite pažljivi pri prosudbi. Ako vam je potrebna pomoć, obratite se ovlaštenom servisu.

SIGURNOST RADNIKA

⚠ UPOZORENJE: Ovaj uređaj tijekom rada stvara elektromagnetsko polje. Pod nekim uvjetima, ovo polje može ometati

rad aktivnih ili pasivnih medicinskih implantata. Da biste smanjili opasnost od ozbiljnih ili smrtnih ozljeda, preporučujemo da se osobe s medicinskim implantatima obrate svom liječniku i proizvođaču implantata prije početka rada.

- Obucite se na prikladan način. Uvijek nosite zaštitne naočale ili sličnu zaštitu za oči dok radite, odnosno obavljate održavanje jedinice (sigurnosne naočale su raspoložive). Zaštitne naočale moraju imati oznaku Z87.
- Uvijek nosite masku za lice ili za prašinu ako radite u prašnjavim uvjetima.
- Uvijek nosite teške, duge hlače, čizme i rukavice. Preporučuje se nošenje sigurnosnih štitnika za noge.
- Uvijek nosite zaštitu za stopala. Nemojte ići bos ili u sandalama. Držite se podalje od povraza.
- Pričvrstite kosu iznad ramena. Pričvrstite ili skinite lepršavu odjeću i nakit ili odjeću s visećim kravatama, pojasevima, resama i sl. Mogli bi vas zahvatiti pokretni dijelovi uređaja.
- Dok ste potpuno pokriveni, to vam pomaže da se zaštitite od krhotina i komada otrovnih biljaka, odbačenih okrećućim zupcima.
- Budite na oprezu. Nemojte raditi ako ste umorni, bolesni, uzrujani ili pod utjecajem alkohola, droga ili lijekova. Pazite što radite; upotrijebite zdrav razum.
- Nosite štitnike za sluh.
- Prigušivači opremljeni katalizatorom postaju veoma vrući tijekom uporabe i ostaju takvima dugo nakon prestanka rada. To isto vrijedi i za prazan hod. Dodir može dovesti do opekotina na koži. Zapamtite da postoji rizik od požara!
- Nikad ne palite motor niti ga pustite da radi u zatvorenoj prostoriji ili zgradi. Udisanje ispušnih plinova može biti smrtonosno.
- Ručke moraju biti čiste od ulja ili goriva.

SIGURNOST JEDINICE I ODRŽAVANJA

- Odvojite svjeđicu prije servisiranja, osim pri podešavanju rasplinjača.
- Pogledajte da li ima oštećenih dijelova te ih zamijenite, odnosno stegnite olabavljene dijelove prije svakog korištenja. Pogledajte ima li znakova curenja goriva, te ih popravite prije korištenja. Održavajte jedinicu u dobrim radnim uvjetima.
- Prije rada zamijenite dijelove glave trimera ako su napukli, otkrhnuti, slomljeni ili oštećeni.
- Održavajte jedinicu u skladu s preporučenim procedurama. Držite rezni povraz na odgovarajućoj duljini.
- Koristite samo povraz promjera 2 mm. Nikada ne koristite žicu, konopac, uzice i sl.

- Prije korištenja jedinice na ispravan način montirajte potrebni štitičnik. Koristite samo navedeni tip glave trimera; pazite da bude ispravno instalirana i dobro učvršćena.
- Provjerite je li jedinica ispravno sastavljena, kao što je prikazano u ovim uputama.
- Obavljajte podešavanje rasplinjača s podržanim donjim krajem da biste izbjegli da nož ili povraz trimera dotaknu bilo koji objekt.
- Neka druge osobe ostanu podalje dok podešavate rasplinjač.
- Koristite samo preporučeni pribor i rezervne dijelove.
- Sve operacije održavanja i servisa koje nisu opisane u ovom priručniku treba obaviti ovlašteni servis.

SIGURNOST GORIVA

- Miješajte i ulijevajte gorivo na otvorenom.
- Držite se daleko od iskrenja ili plamenova.
- Koristite posudu, prikladnu za gorivo.
- Ne pušite niti dopustite da se puši blizu goriva ili motora.
- Nastojte ne prolijevati gorivo ni ulje. Obrisite prolijevano gorivo.
- Prije paljenja motora pomaknite se najmanje 3 metra od mjesta gdje ste doljevali gorivo.
- Ugasite motor i ostavite ga da se ohladi prije skidanja čepa za gorivo.
- Uvijek spremajte benzin u posudu prikladnu za zapaljive tekućine.

SIGURNOST REZANJA

- ⚠ UPOZORENJE:** Prije svake upotrebe pregledajte područje rada. Uklonite objekte (kamenje, krhotine stakla, čavle, žicu, uzice itd.) koji bi mogli biti odbačeni ili se zaplesti u rezač. Tvrdi predmeti mogu oštetiti glavu trimera i biti odbačeni te izazvati opasne ozljede.
- Koristite samo za obrezivanje, brijanje, košnju i čišćenje. Ne koristite za porubljanje, rezanje grana ili živice.

- Obuća uvijek mora biti čista i stabilna. Nemojte se previše naginjati.
- Držite sve dijelove tijela daleko od ispuha i povraza. Držite jedinicu ispod visine struka. Vreli ispuh može izazvati ozbiljne opekline.
- Režite zdesna nalijevo. Rezanje na lijevoj strani štitičnika odbacuje ostatke od rukovatelja.
- Koristite samo pri dnevnom svjetlu ili dobrom umjetnom svjetlu.
- Koristite samo za poslove objašnjene u ovom priručniku.

PRIVEZ I POHRANA

- Pustite da se motor ohladi; osigurajte jedinicu prije skladištenja ili transporta na vozilu.
- Ispraznite spremnik za gorivo prije spremanja ili prenošenja jedinice. Potrošite preostalo gorivo u rasplinjaču tako da upalite motor i ostavite ga da radi dok se ne ugasi.
- Spremite jedinicu i gorivo na takvom mjestu gdje isparenja goriva ne mogu doseći iskre ili otvorene plamenove iz grijača vode, električnih motora ili prekidača, peći i sl.
- Spremite jedinicu tako rezač ne može slučajno nekoga povrijediti. Jedinica se može objesiti za osovinu.
- Pohranite jedinicu van dosega djece.
- Osigurajte uređaj tijekom transporta.

POSEBNA NAPOMENA: Izlaganje vibracijama pri dugotrajnom korištenju ručnih alata na pogon benzinskim motorom mogu izazvati oštećenja krvnih žila ili živaca u prstima, rukama i zglobovima osoba koje su sklone problemima s krvotokom ili abnormalnim otocima. Dulje korištenje pri hladnom vremenu vezano je za oštećenje krvnih žila kod inače zdravih osoba. Ako primijetite simptome kao što su ukočenost, bol, gubitak snage, promjene u boji kože ili tkivu ili gubitak osjećaja u prstima, rukama ili zglobovima, prekinite rad i potražite liječničku pomoć. Ni postojanje antivibracijskog sustava ne jamči izbjegavanje navedenih problema. Osobe koje stalno i redovno rukuju motornim alatima moraju pomno pratiti svoje fizičko stanje, kao i stanje alata.

MONTAŽA

⚠ UPOZORENJE: Jedinica mora biti ispravno sklopljena i svi pričvrtni uređaji moraju biti osigurani. Pregledajte dijelove da nema oštećenja. Nemojte koristiti oštećene dijelove. Normalno je da filter za gorivo štopoće u praznom spremniku za gorivo. Ako nadete gorivo ili tragove ulja na ispuhu, to je normalno zbog podešavanja rasplinjača i testiranja u tvornici.

MONTAŽA OSOVINE

PAŽNJA: Pri sastavljanju osovine stavite jedinicu na ravnu površinu radi stabilnosti.

1. Poravnajte utore na gornjoj i donjoj osovini.



2. Gurajte osovine jednu prema drugoj sve dok donja osovina potpuno ne zasjedne u gornjoj (dok se osovine ne zakače na mjestu).

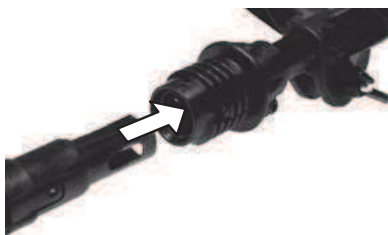

3. Navucite donji pričvrсни spoj preko gornjeg pričvrsnog spoja i zategnite okretanjem u smjeru kazaljke na satu.



NAPOMENA: Ako ne možete zategnuti pričvrсни spoj, osovine nisu potpuno usjele.

PODEŠAVANJE RUČICE

UPOZORENJE: Pri podešavanju pomoćne ručice pazite da oстане iznad sklopa pričvrsnog spoja i ispod oznake ili strelice na osovine.

1. Olabavite krilnu maticu na ručki.
2. Okrenite ručicu na osovine u uspravan položaj; pritegnite krilnu maticu.

PRIČVRŠĆIVANJE ŠTITNIKA

PAŽNJA: Štitnik treba biti montiran na ispravan način. Štitnik osigurava djelomičnu zaštitu rukovatelja i drugih osoba od letećih predmeta i opremljen je graničnikom koji reže višak povraza. Nož graničnika povraza (na donjem rubu štitnika) je oštar i može vas posjeci.

1. Skinite maticu sa štitnika.
2. Umetnite nosač u otvor na štitniku.
3. Okrećite štitnik sve dok svornjak ne prođe kroz rupu u nosač.
4. Ponovo vratite maticu i dobro pritegnite ključem (u kompletu).

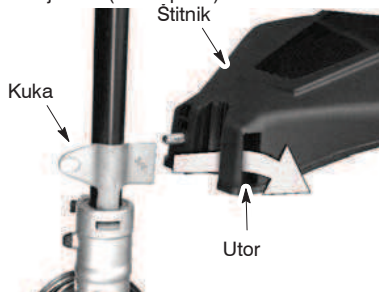

RAD

UPOZORENJE: Pažljivo pročitajte informacije o gorivu u sigurnosnim pravilima prije no što započnete koristiti uređaj. Ako niste razumjeli sigurnosna pravila, nemojte pokušavati napuniti svoju jedinicu gorivom. Kontaktirajte ovlaštenu servis.

PUNJENJE GORIVOM

UPOZORENJE: Polako skinite čep za gorivo kad dolijevate gorivo.

Ovaj motor je atestiran za rad s bezolovnim benzinom. Prije rada, benzin morate pomiješati s kvalitetnim motornim uljem za dvotaktne motore hladene zrakom, koje se miješa u omjeru od 40:1. Omjer 40:1 postiže se miješajući 5 litara bezolovnog benzina s 0,125 litara ulja. Nemojte koristiti automobils-

ko ulje ili ulje za brodske motore. Takva ulja izazvat će oštećenja motora. Pri miješanju goriva slijedite upute navedene na posudi. Kad ste dodali ulje u benzin, protresite posudu tako da se gorivo dobro izmiješa. Uvijek čitajte i slijedite sigurnosna pravila koja se odnose na gorivo prije punjenja jedinice gorivom.

PAŽNJA: nemojte nikad koristiti čisti benzin u vašoj jedinici. To će prouzročiti trajno oštećenje motora.

UVJETI GORIVA

Koristite kvalitetni bezolovni benzin. Najniži preporučeni oktanski broj je 90 (RON).

VAŽNO

Korištenje goriva s mješavinom alkohola (više od 10% alkohola) može izazvati ozbiljne probleme s radom i trajnošću motora.

⚠ UPOZORENJE: Nepravilno korištenje goriva i/ili maziva izaziva probleme poput: nepravilnog aktiviranja spojke, pregrijavanja, uparivanja, gubitka snage, nedovoljnog podmazivanja, uništavanja vodova za gorivo, brtvi i unutarnjih komponenta karburatora itd. Goriva s mješavinom alkohola izazivaju visoku apsorpciju vlage u gorivu/mješavini ulja, što prouzrokuje odvajanje ulja i goriva.

KAKO ZAUSTAVITI JEDINICU

- Za isključivanje motora pomaknite prekidač UKLJ./ISKLJ. (ON/OFF) u položaj ISKLJ. (OFF).

KAKO POKRENUTI JEDINICU

⚠ UPOZORENJE: Glava trimera okreće se pri pokretanju motora. Izbjegavajte bilo kakav kontakt s ispuhom. Vreli ispuh može izazvati ozbiljne opekline.

POKRETANJE HLADNOG MOTORA (ili toplog motora kada ostane bez goriva)



1. Postavite jedinicu na ravnu površinu.
2. Pomaknite prekidač UKLJ./ISKLJ. (ON/OFF) u položaj UKLJ. (ON).
3. Polako pritisnite 6 puta ručnu napojnu pumpu.
4. Pomaknite polugu čoka u položaj PUNI ČOK (FULL CHOKE).
5. Stisnite i zadržite regulator tijekom svih preostalih koraka.

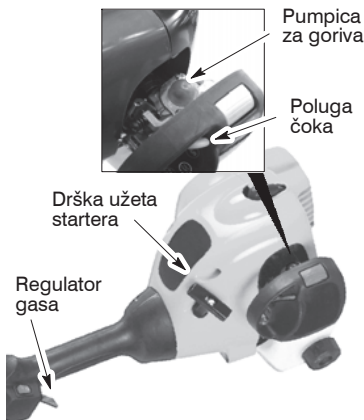

6. Oštro povlačite užu startera sve dok motor ne zazvuči kao da se pokušava upaliti, ali ne više od 6 puta.
7. Čim motor zazvuči kao da se pokušava pokrenuti pomaknite ručicu čoka na POLA ČOKA (HALF CHOKE).
8. Oštro povlačite užu startera sve dok se motor ne pokrene, ali ne više od 6 puta. Ako se motor ne pokrene nakon 6 povlačenja (na položaju POLA ČOKA (HALF CHOKE)), postavite polugu čoka na PUNI ČOK (FULL CHOKE) i pritisnite pumpicu za gorivo 6 puta. Pritisnite i zadržite regulator gasa te povucite užu startera još 2 puta. Pomaknite polugu čoka na položaj POLA ČOKA (HALF CHOKE) i povlačite užu startera sve dok se motor ne pokrene, ali ne više od 6 puta.
9. Nakon pokretanja motora pustite ga da radi 10 sekundi, a zatim pomaknite ručicu čoka u položaj RUN (RAD). Ostavite jedinicu u pogonu za daljnjih 60 sekundi prije otpuštanja regulatora gasa.

NAPOMENA: Ako se motor naglo zaustavi s polugom čoka u položaju RUN (RAD), pomaknite polugu čoka na položaj POLA ČOKA (HALF CHOKE) i povlačite užu sve dok se motor ne pokrene, ali ne više od 6 puta.

POKRETANJE TOPLOG MOTOR

1. Pomaknite prekidač UKLJ./ISKLJ. (ON/OFF) u položaj UKLJ. (ON).
2. Pomaknite polugu čoka na položaj POLA ČOKA (HALF CHOKE).
3. Pritisnite i zadržite regulator gasa. Držite regulator gasa sasvim pritisnut sve dok motor ne počne glatko raditi.
4. Oštro povlačite užu startera sve dok se motor ne pokrene, ali ne više od 5 puta.
5. Ostavite motor u pogonu 15 sekundi, a zatim pomaknite polugu čoka u položaj RUN (RAD).

NAPOMENA: Ako se motor nije pokrenuo, povucite užu startera još 5 puta. Ako se motor i dalje ne pokreće, vjerojatno je preplavljen gorivom.

PALJENJE PREPLAVLJENOG MOTORA

Motori preplavljeni gorivom mogu se pokrenuti postavljanjem ručice čoka u položaj RUN (RAD); zatim povucite užu startera da biste očistili motor od suvišnog goriva. Pokretanje može zahtijevati mnogo povlačenja, ovisno o tome koliko je motor bio preplavljen. Ako se jedinica ne pokrene, pogledajte TABELU RJESA VANJA PROBLEMA.

RADNE UPUTE RADNI POLOŽAJ

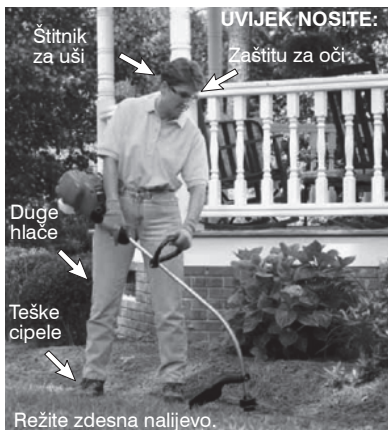

UPOZORENJE: Uvijek nosite zaštitu za oči i uši. Nikada ne naginjte glavu iznad glave trimera. Kamenje ili otpaci mogu se odbiti ili biti bačeni u oči i lice te dovesti do osljepljivanja ili drugih ozbiljnih ozljeda.

Ne pogonite motor višim brzinama no što je to potrebno. Rezni povraz efikasno će sjeći ako motor radi na manje od punog gasa. Na manjim brzinama manja je buka motora i vibracije. Rezni povraz dulje će trajati te je manje vjerojatno da će se stopiti s kalemom. Uvijek otpustite regulator gasa i ostavite motor u praznom hodu dok ne režete.

Zaustavljanje motora:

- Otpustite regulator gasa.
- Pomaknite prekidač UKLJ./ISKLJ. u položaj ISKLJ. (OFF).

NAPREDOVANJE POVRAZA TRIMERA

Pomaknite povraz laganim lupkanjem dnom rezne glave po tlu dok motor radi punom brzinom. Oštrica graničnika metalnog povraza pričvršćena na štitnik odrezat će povraz na ispravnu duljinu.

UPOZORENJE: Koristite samo povraze promjera 2 mm. Druge veličine i oblici povraza neće se ispravno pomicati i to će izazvati nepravilno funkcioniranje glave ili izazvati ozbiljne ozljede. Nemojte koristiti druge materijale poput žice, uzica, konopca i sl. Žica bi se mogla prekinuti za vrijeme rezanja i postati opasan projektil koji može izazvati ozbiljne ozljede.

METODE REZANJA

UPOZORENJE: Koristite najmanju brzinu i nemojte gurati povraz kada režete oko tvrdih objekata (kamen, šljunak, kolci za ogradu itd.), koji bi mogli oštetiti glavu trimera, zaplesti se u povraz ili biti odbačeni izazivajući ozbiljne opasnosti.

- Vrh povraza obavlja rezanje. Postići ćete najbolje performanse i najmanje trošenje povraza ako ne gurate povraz u zonu sječenja. Ispravni i pogrešni načini prikazani su u nastavku.

Vrh povraza obavlja rezanje.

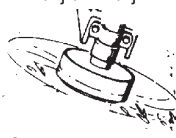

Ispravno

Povraz naguran u radnu zonu.



Proglašeno

- Povraz će s lakoćom ukloniti travu i korov s okolnih zidova, ograda, stabala i gredica s cvijećem, ali isto tako može zarezati nježnu koru drveća, grmlje i ogradu.
- Za obrezivanje ili brijanje koristite manje od punog gasa da biste produžili trajanje povraza i smanjili trošenje glave, naročito:
 - za vrijeme laganog rezanja.
 - blizu objekata oko kojih bi se povraz mogao zamotati, kao što su mali kolci, stabla ili žičana ograda.
- Dok kosite ili metete koristite puni gas da biste postigli dobre i čiste rezultate.

OBREZIVANJE – Držite dno glave trimera oko 8 cm iznad tla i pod kutom. Neka samo vrh povraza dotiče materijal. Nemojte gurati povraz trimera u radnu zonu.

Obrezivanje

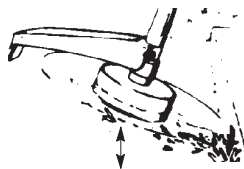

8 cm iznad tla

BRIJANJE – Tehnika brijanja uklanja neželjenu vegetaciju. Držite dno glave trimera oko 8 cm iznad tla i pod kutom. Dopustite da vrh povraza briše tlo oko stabala, kolaca, spomenika i sl. Ova tehnika ubrzava trošenje povraza.

Brijanje

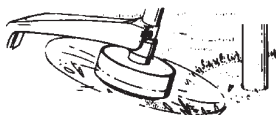

KOŠNJA – Trimer je idealan za košnju na mjestima koja su nedostižna za klasične kosilice. U položaju košenja držite povraz paralelno s tlom. Izbjegavajte pritiskati glavu na tlo, budući da bi to brijalo tlo i oštetilo alat.

Košnja

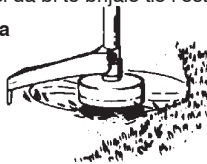

ČIŠĆENJE – Funkcija ventilatora rotirajućeg povraza može se koristiti za brzo i jednostavno čišćenje. Držite povraz paralelno s tlom i iznad površine te zamahujte alatom s jedne na drugu stranu.

Čišćenje

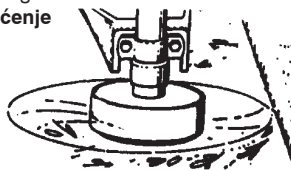

ODRŽAVANJE

⚠ UPOZORENJE: Izvadite svjećicu prije servisiranja, osim pri podešavanju rasplinjača.

PROVJERITE IZGUBLJENE KLIPNE I DIJELOVE

- Priključak svjećice
- Filtra zraka
- Vijci kućišta
- Vijak pomoćne ručke
- Štitnik od otpadaka

PROVJERITE OŠTEĆENE ILI ISTROŠENE DIJELOVE

Kontaktirajte ovlašteni servis za zamjenu oštećenih ili istrošenih dijelova.

- Prekidač UKLJ./ISKLJ. (ON/OFF) – uvjerite se da prekidač ispravno radi pomičući ga na položaj ISKLJ. (OFF). Provjerite je li se motor zaustavio; zatim ga ponovo pokrenite i nastavite.
- Spremnik za gorivo – prekinite korištenje jedinice ako spremnik za gorivo pokazuje znakove oštećenja ili curenja
- Štitnik od otpadaka – ne koristite jedinicu ako je štitnik od otpadaka oštećen.

PREGLED I ČIŠĆENJE JEDINICE I OZNAKA

- Poslije svake upotrebe pregledajte cijelu jedinicu. Na njoj ne smije biti znakova olabavljenih ili oštećenih dijelova. Očistite jedinicu i naljepnice vlažnom krpom s blagim deterdžentom.
- Obrišite jedinicu čistom i suhom krpom.

ČIŠĆENJE FILTERA ZA ZRAK

Zaprljani filter za zrak smanjuje efikasnost motora te povećava potrošnju i štetne emisije. Čistite ga nakon svakih 5 sati rada.

1. Očistite poklopac i zonu oko njega da prljavština ne bi upala u komoru rasplinjača kada skinete poklopac.
 2. Uklonite dijelove kao što je to prikazano.
- NAPOMENA:** Da biste izbjegli opasnost od požara ili štetna isparenja, nemojte čistiti filter benzinom ili drugim zapaljivim razrjeđivačima.
3. Operite filter sapunom i vodom.
 4. Ostavite filter da se osuši.
 5. Ponovno montirajte dijelove.



ZAMJENA SVJEĆICE

Svjećicu mijenjajte jednom godišnje da biste osigurali lakše pokretanje i bolji rad motora. Podesite zazor na 0,6 mm. Vrijeme pokretanja je fiksno i ne može se podešavati.

1. Zavrnite, a zatim izvucite priključak svjećice.
2. Izvadite svjećicu iz cilindra i bacite ie.
3. Zamijenite svjećicom Champion QCJ-6Y i pritegnite cjevastim ključem od 19 mm.
4. Vratite priključak svjećice.

SERVIS I PODEŠAVANJA

ZAMJENA POVRAZA

1. Pritisnite jezičce sa strane na glavi rezača i skinite poklopac te špulu.

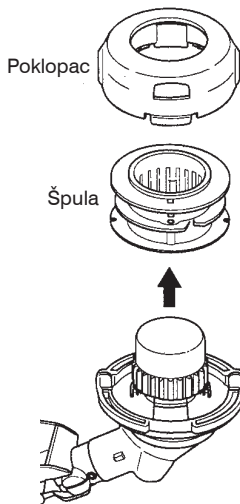
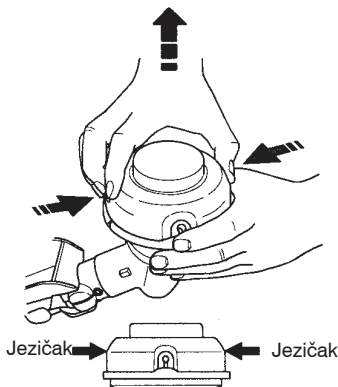

2. Izvadite sav preostali konac za rezanje.
3. Očistite prijavštinu i ostatke sa svih dijelova. Zamijenite špulu ako je istrošena ili oštećena.
4. Zamijenite prednamotanom špulom, ili zamijenite konac za rezanje koncem za rezanje duljine 8 metara i promjera 2 mm.

⚠ UPOZORENJE: Nemojte nikad koristiti žicu, konopac, uzice itd., koji bi se mogli prekinuti i postati poasan projektil.

5. Kada stavljate novi konac za rezanje na postojeću špulu, držite špulu kao što je prikazano na donjoj slici.
6. Savijte konac na sredini i umetnite savijeni dio u utor koji se nalazi u središnjem obroču špule. Pazite da konac dobro sjedne na svoje mjesto u utoru.

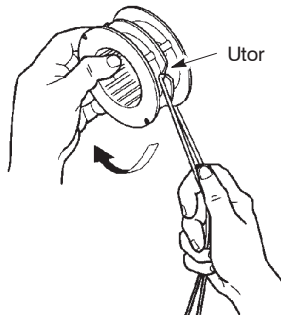

7. Držeći prst između konaca, namotajte ih ravnomjerno i čvrsto oko špule u smjeru kazaljke na satu.

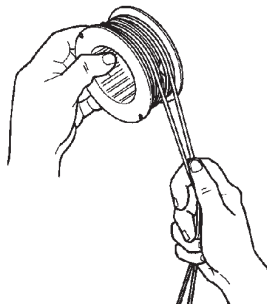

8. Postavite konac u vodeće uture.

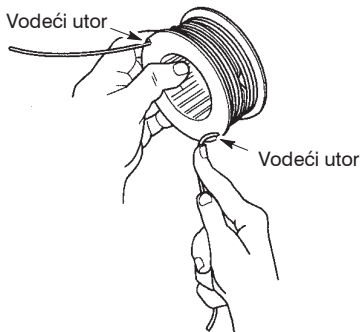

9. Postavite špulu u poklopac prema prikazu na slici.

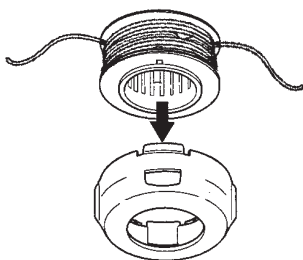

10. Umetnite krajeve konaca kroz izlazne otvore koji se nalaze s bočne strane poklopca.

Izlazni otvor za konac

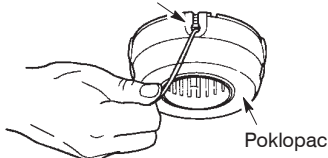

11. Ponovo montirajte špulu i poklopac na glavu rezača. Gurnite poklopac dok se ne uglati.

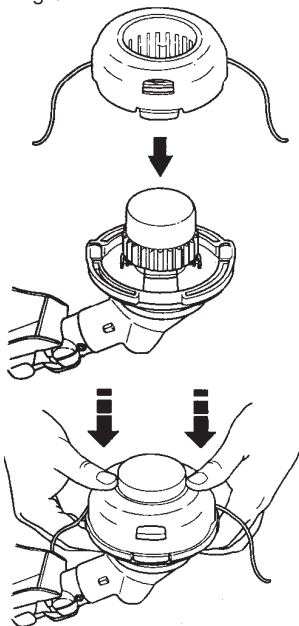

PODEŠAVANJE RASPLINJAČA

UPOZORENJE: Neka druge osobe ostanu podalje dok podešavate brzinu praznog hoda. Tijekom tog postupka glava trimera se okreće. Nosite zaštitnu opremu i poštujujte sve mjere opreza. Rasplinjač je pažljivo podešen u tvornici. Podešavanja mogu biti potrebna ako primijetite bilo koje od sljedećih stanja:

- Motor se ne vraća u prazni hod kada se otpusti regulator.

Obavljajte podešavanja dok je jedinica poduprta tako da rezni dodaci ne budu na tlu te ne mogu dotaknuti bilo koji objekt. Držite jedinicu rukom dok je u pogonu i dok je podešavate. Držite sve dijelove svog tijela daleko od reznih dodataka i ispuha.

PODEŠAVANJE BRZINE PRAZNOG HODA

Ostavite motor u praznom hodu. Podesite brzinu tako da motor radi bez gušenja (prevelika brzina praznog hoda).

- Okrenite vijak praznog hoda u smjeru kazaljke na satu da biste povećali brzinu motora ako se motor guši ili zaustavlja.
- Okrenite vijak praznog hoda obrnuto od smjera kazaljke na satu da biste smanjili brzinu motora.

NAPOMENA: Pri korištenju goriva Aspen 2T ubrzanje motora može biti sporije.

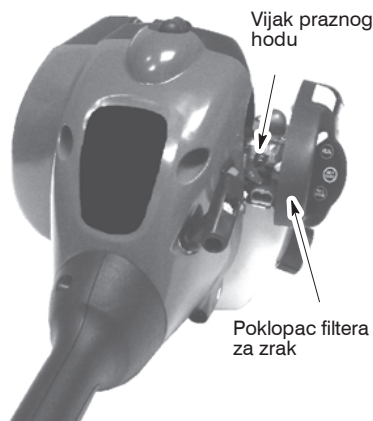

Ako vam treba daljnja pomoć ili ste nesigurni oko obavljanja ovog postupka, kontaktirajte ovlaštenu servisnu službu.

⚠ UPOZORENJE: Poslije svake upotrebe provedite sljedeće korake:

- Ostavite motor da se ohladi prije pohrane ili transporta.
- Spremite jedinicu i gorivo u dobro provjetreni prostor, gdje isparavanje goriva ne može doseći iskre ili otvoreni plamen iz grijalica, vode, električnih motora ili prekidača, peći itd.
- Ispraznite spremnik za gorivo prije spremanja ili prenošenja jedinice.
- Pohranite jedinicu i gorivo daleko od dosega djece.
- Spremite jedinicu s postavljenim svim zaštitama. Postavite jedinicu tako da oštri predmeti ne bi slučajno bili uzrokom oštećenja.

SEZONSKO SPREMANJE

Pripremite jedinicu za pohranu na kraju sezone ili ako je ne namjeravate koristiti 30 ili više dana.

Ako jedinica treba biti spremljena dulje vrijeme:

- Očistite cijelu jedinicu prije duljeg spremanja.
- Pohranite u čistom i suhom prostoru.
- Lagano nauljite vanjske metalne površine i vodilicu.

TABLICA RJEŠAVANJA PROBLEMA

⚠ UPOZORENJE: Uvijek ugasi motor i skinite svjeću prije primjene svih dolje preporučenih rješenja, osim rješenja koje zahtijevaju da jedinica radi.

PROBLEM	UZROK	RJEŠENJE
Motor se ne pokreće.	<ol style="list-style-type: none"> 1. Prekidač UKLJ./ISKLJ. (ON/OFF) u položaj ISKLJ.(OFF). 2. Motor je preplavljen gorivom. 3. Spremnik za gorivo je prazan. 4. Svjećia ne iskri. 5. Gorivo ne dostiže rasplinjač. 6. Rasplinjač zahtijeva podešavanje. 	<ol style="list-style-type: none"> 1. Pomaknite prekidač UKLJ./ISKLJ. (ON/OFF) u položaj UKLJ. (ON). 2. Pročitajte "Pokretanje motora preplavljenog gorivom" u dijelu Rad. 3. Napunite spremnik ispravnom mješavinom goriva. 4. Postavite novu svjećicu. 5. Provjerite da zračni filter nije prljav; po potrebi zamijenite. Provjerite je li dovod goriva uvijen ili podijeljen; ispravite ili zamijenite. 6. Kontaktirajte ovlašteni servis.
Motor ne radi u praznom hodu na ispravan način.	<ol style="list-style-type: none"> 1. Rasplinjač zahtijeva podešavanje. 2. Brtve koljenaste osovine su istrošene. 3. Niska kompresija. 	<ol style="list-style-type: none"> 1. Pročitajte "Podešavanje rasplinjača" u dijelu Servisiranje i podešavanje. 2. Kontaktirajte ovlašteni servis. 3. Kontaktirajte ovlašteni servis.
Motor ne ubrzava, nedostaje mu snage ili se gasi pod opterećenjem.	<ol style="list-style-type: none"> 1. Filter za zrak je prljav. 2. Zaprljana je svjećia. 3. Rasplinjač zahtijeva podešavanje. 4. Pougljenjavanje na ispuha. 5. Niska kompresija. 	<ol style="list-style-type: none"> 1. Očistite ili zamijenite filter za zrak. 2. Očistite ili zamijenite svjećicu i podesite zazor. 3. Kontaktirajte ovlašteni servis. 4. Kontaktirajte ovlašteni servis. 5. Kontaktirajte ovlašteni servis.

MOTOR

- Izvadite svjećicu i ulijte 1 čajnu žličicu od 40:1, ulja za dvotaktne motore (hladene zrakom) kroz otvor svjećice. Polako povucite užu startera 8 do 10 puta da biste rasporedili ulje.
- Zamijenite svjećicu novom preporučenog tipa i toplinskog raspona.
- Očistite zračni filter.
- Provjerite cijelu jedinicu. Na njoj en smije biti olabavljenih vijaka, matica i svornjaka. Zamijenite sve oštećene, slomljene ili istrošene dijelove.
- Na početku slijedeće sezone upotrijebite svježe gorivo s ispravnim omjerom benzina i ulja

DRUGE UPUTE

- Nemojte pohranjivati benzin dulje od jedne sezone
- Zamijenite kantu za gorivo ako se pojave znakovi hrđe.

TABLICA RJEŠAVANJA PROBLEMA

PROBLEM	UZROK	RJEŠENJE
Motor se pretjerano dimi.	<ol style="list-style-type: none">1. Čok je djelomično aktiviran.2. Neispravna mješanica goriva.3. Filter za zrak je prljav.4. Rasplinjač zahtijeva podešavanje.	<ol style="list-style-type: none">1. Podesite čok.2. Ispraznite spremnik za gorivo i napunite ga ispravnom mješavinom goriva.3. Očistite ili zamijenite filter za zrak.4. Kontaktirajte ovlašteni servis.
Motor se pregrijava.	<ol style="list-style-type: none">1. Nepravilna mješanica goriva.2. Neispravna svjećica.3. Rasplinjač zahtijeva podešavanje.4. Pougljenjavanje na ispuha.	<ol style="list-style-type: none">1. Ispraznite spremnik za gorivo in napunite ga ispravnom mješavinom goriva.2. Zamijenite ispravnom svjećicom.3. Kontaktirajte ovlašteni servis.4. Kontaktirajte ovlašteni servis.

IZJAVA O SUKLADNOSTI

Izjava o usklađenosti EZ

Naziv izdavatelja: Husqvarna AB, SE-561 82 Huskvarna, Švedska (Tel: +46-36-146500)

Husqvarna AB jedina snosi odgovornost za platformu/platforme šišača i/ili čistača šikare LT25NCOP predstavljenih modelima TRIMMAC od serijskih brojeva 2013 i dalje. Broj platforme i broj modela jasno su navedeni čistim tekstom na natpisnoj pločici zajedno s godinom s sljedećim serijskim brojevima.

Gore opisani predmet izjave je usuglašen sa zahtjevima Direktiva Vijeća:

2006/42/EC	“odnosi se na strojeve”	17. svibnja 2004.
2004/108/EC	“odnosi se na elektromagnetsku kompatibilnost”	15. prosinca 2004.
2000/14/EC	“odnosi se na emisije buke u okoliš”	8. svibnja 2000.

U skladu s Aneksom V, deklarirane vrijednosti zvuka navedene su u sigurnosno-tehničkom listu priručnika za rukovatelja.

Primijenjeni su sljedeći standardi:

EN ISO 12100:2010, EN ISO 11806-1:2011, CISPR 12:2007, ISO 14982:2009

Prijavljeno tijelo: TÜV Rheinland LGA Products GmbH
Prijavljeno tijelo za strojeve (prijavljeno pod brojem 0197)
Tillystraße 2 - 90431 Nürnberg, Germany

TÜV Rheinland N.A. provelo je dobrovoljno ispitivanje u ime tvrtke Husqvarna AB, dajući AK72133347.01 - Certifikat o ispitivanju tipa. Ovaj dobrovoljni certifikat o ispitivanju tipa primjenjiv je na sve proizvodne lokacije i zemlje porijekla, kako je navedeno na proizvodu. Isporučeni šišač i/ili čistač šikare u sukladnosti je s primjerkom koji je podvrgnut EU ispitivanju tipa.

Potpisano ispred: Husqvarna AB, Huskvarna, Švedska, 01-10-2013

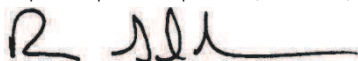

Ronnie E. Goldman, Direktor inženjeringa (Ovlašteni predstavnik tvrtke Husqvarna AB i odgovorna osoba za tehničku dokumentaciju)

TEHNIČKI PODATCI

MODEL: TRIMMAC (LT25NCOP)

MOTOR

Raspored cilindara, cm ³	25
Pri maksimalnoj snazi motora, o/min.	8000
Maksimalna frekvencija okretanja osovine, o/min.	10000
Brzina motora pri preporučenom maksimalnoj rotacijskoj frekvenciji, o/min.	10000
Preporučena brzina u praznom hodu, o/min.	4000
Najveća snaga motora, izmjerena u skladu s ISO 8893, kW	0,6
Ispuh, katalizator	Da

SUSTAV PALJENJA

Svječica	Champion QCJ-6Y
Zazor elektroda, u mm	0,6

SUSTAV ZA GORIVO I PODMAZIVANJE

Kapacitet spremnika za gorivo, cm ³	340
Potrošnja goriva pri najvećoj snazi motora, izmjerena u skladu s ISO 8893, g/h	407
Navedena potrošnja goriva pri maksimalnoj snazi motora, izmjerena u skladu s ISO 8893, g/kWh	768

TEŽINA

Težina bez goriva, reznog pribora i zaštite, kg	3,9
---	-----

EMISIJA BUKE

(vidi Napomenu 1)

Izmjerena razina jakosti zvuka, u dB(A)	109
Izmjerena razina jakosti zvuka, zajamčena L _{WA} dB(A)	115

RAZINE BUKE

(vidi Napomenu 2)

Ekvivalentna razina buke pri uhu rukovatelja, mjerena u skladu s EN ISO 11806 i ISO 22868, dB(A)	
Opremljeno glavom trimera (originalna)	100

RAZINE VIBRACIJE

(vidi Napomenu 3)

Ekvivalentne razina buke (a _{hV,eq}) na ručkama, mjereno u skladu s EN ISO 11806 i ISO 22867, m/s ²	
Opremljeno glavom trimera (originalna), lijevo/desno	8,9/7,5

Napomenu 1: Emisije buke u okoliš izmjerene kao jakost zvuka (L_{WA}) u skladu sa smjernicom EZ 2000/14/EZ. Navedena razina buke za uređaj izmjerena je s originalnim reznim priborom koji proizvodi najvišu razinu. Razlika između zajamčene i izmjerene razine buke jest da zajamčena razina uključuje i raspršenje rezultata mjerenja i varijacije između različitih uređaja istog modela u skladu s Direktivom 2000/14/EZ.

Napomenu 2: Navedeni podaci ekvivalentne razine buke imaju tipično statističko raspršenje (standardno odstupanje) od 1 dB(A).

Napomenu 3: Navedeni podaci o ekvivalentnoj razini vibracija imaju tipično statističko raspršenje (standardno odstupanje) od 1 m/s².

Model TRIMMAC (5/16 RH, osovina s navojnim vretenom)		
Odobreni dodaci	Tip	Rezni pribor / štitnik, br. dijela
Glava trimera	TNG7 (povraz Ø 2 mm)	537419223 / 530096229

IDENTIFIKACIJA (KAJ JE KAJ?)

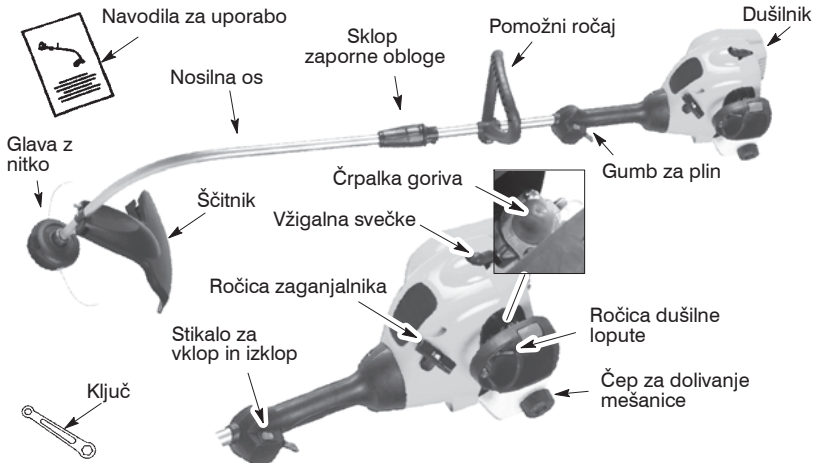

IDENTIFIKACIJA SIMBOLOV

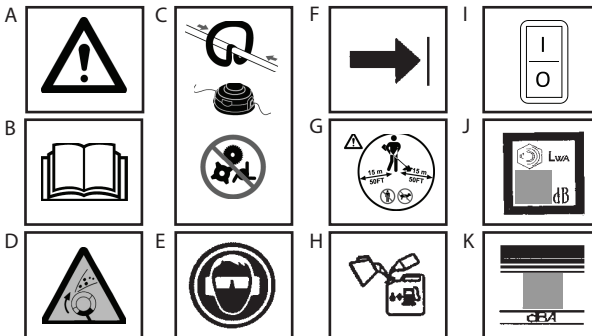

- A. **OPOZORILO!** Delo s kosilnico je lahko nevarno! Nepremišljena ali nepravilna uporaba lahko pripelje do resnih poškodb ali smrti.
- B. Pred uporabo kosilnice natančno preberite priročnik za uporabo.
- C. Za ta tip kosilnice uporabljajte samo glavo z nitko. Nikoli ne uporabljajte rezila ali nastavkov za mlatenje.
- D. **OPOZORILO!** Nitka kosilnice lahko sproži hiter izmet predmetov. Posledica je lahko oslepitev ali druga poškodba. Vedno uporabljajte zaščito za oči.
- E. Uporabljajte:
Zaščitne slušalke
Zaščitna očala ali vizir
- F. Pomožni ročaj mora biti nastavljen pod puščico.
- G. Uporabnik stroja mora zagotoviti, da med delom nihče nima dostopa v delovno območje s polmerom 15 metrov. Če na istem območju dela več uporabnikov, upoštevajte varnostno razdaljo 15 metrov.
- H. Uporabljajte neosvenceno ali kakovostno osvinčeno gorivo ali 2,5 %-no mešanico za dvotaktne motorje.
- I. Stikalo ON/OFF za vklop/izklop motorja.
- J. Zagotovljen nivo jakosti zvoka v skladu z direktivo 2000/14/ES
- K. Nivo jakosti hrupa na razdalji 7,5 metrov

VARNOSTNA PRAVILA

⚠ OPOZORILO: Pri uporabi vrtnega orodja vedno upoštevajte osnovne previdnostne ukrepe, ki zmanjšujejo nevarnost požara in resnih poškodb. Preberite in upoštevajte navodila.

Delo s tem orodjem je lahko nevarno! Uporabnik mora upoštevati navodila in opozorila, ki so zapisana na orodju in v priročniku. Pred uporabo orodja preberite celotno navodilo za uporabo! Temeljito spoznajte način upravljanja in uporabe orodja. Orodje lahko uporabljajo samo osebe, ki so prebrale opozorila in navodila v priročniku in na orodju, jih razumejo in upoštevajo. Otrokom ne dovolite uporabe teh škarij.



NAVODILA ZA UPORABO



VARNOSTNE INFORMACIJE NA ORODJU

⚠ NEVARNOST: Nikoli ne uporabljajte rezil, žice ali orodja za mletenje. To napravo lahko uporabljate izključno s kosilno nitko. Uporaba drugih dodatkov ali priključkov poveča nevarnost poškodbe.



⚠ OPOZORILO: Nitka kosilnice lahko sproži hiter izmet predmetov. Vas ali druge osebe lahko oslepi/poškoduje. Zaščitite se z zaščitnimi očali in ščitniki za noge. Vrteči se nitki se ne približujte z deli telesa



Otroci, opazovalci in živali naj bodo oddaljeni najmanj 15 metrov. Če se vam kdo približuje, takoj izključite motor.

Če se pojavijo razmere, ki jih v tem priročniku ne opisujemo, bodite pozorni in uporabite zdravo pamet. Če potrebujete pomoč, se obrnite na pooblaščen servisni center.

VARNOST UPORABNIKA

⚠ OPOZORILO: Med obratovanjem ta naprava ustvarja elektromagnetno polje. Pod določenimi pogoji lahko to polje moti delovanje aktivnih in pasivnih medicinskih vsadkov. Osebam z medicinskimi vsadki

svetujemo, da se pred uporabo te naprave posvetujejo s svojim zdravnikom in proizvajalcem medicinskega vsadka. Tako se bodo izognili hudim ali smrtnim poškodbam.

- Primerno se oblecite. Med delom ali vzdrževalnimi deli na orodju vedno nosite zaščitna očala ali podobno zaščito za oči (na razpolago so zaščitna očala). Zaščita za oči mora biti označena z oznako Z87.
- Pri delu v prašnem okolju vedno uporabljajte zaščitno obrazno protiprašno masko.
- Vedno nosite dolge hlače, dolge rokave, škornje in rokavice. Priporočena je uporaba ščitnikov za noge.
- Vedno uporabljajte ščitnike za noge. Ne hodite bosi ali v sandalih. Ne približujte se vrteči nitki.
- Lase spnite nad višino ramen. Zavarujte ali slecite ohlapna oblačila oz. oblačila s popuščenimi visečimi trakovi, kravatami, resicami itd. Lahko se ujamejo v gibljive dele.
- Dobra obleka, ki v celoti pokriva vaše telo, vas dobro ščiti tudi pred odpadki in deli strupenih rastlin, ki jih v vas lahko vrže vrteča se nitka.
- Bodite pozorni. Te naprave ne uporabljajte, kadar ste utrujeni, bolni, vznemirjeni ali pod vplivom alkohola, mamil ali zdravil. Glejte, kaj delate; uporabljajte zdravo pamet.
- Nosite zaščitne slušalke.
- Dušilniki zvoka, opremljeni z katalizatorjem, se med uporabo močno segrejejo in ostanejo vroči precej časa po zaustavitvi motorja. To velja tudi, kadar teče motor v prostem teku. Dotik lahko povzroči opekline na koži. Mislite na nevarnost požara!
- Motorja nikoli ne zaženite v zaprtem prostoru ali zgradbi. Vdihavanje izpušnih plinov je smrtno nevarno.
- Ročaji ne smejo biti umazani od olja ali goriva.

VZDRŽEVANJE IN VARNOST ORODJA

- Razen za nastavljanje uplinjača, pred vsakim vzdrževalnim posegom odvijte vžigalno svečko.
- Pred vsako uporabo preverite in zamenjajte poškodovane ali nezanesljive dele. Pred uporabo preglejte in popravite morebitna puščanja. Kosilnico pravilno in redno vzdržujte.
- Pred uporabo kosilnice zamenjajte dele glave, ki so razpokani, odkrušeni, razbiti ali drugače poškodovani.
- Kosilnico vzdržujte po priporočenih postopkih. Nastavite ustrezno dolžino rezilne nitke.
- Uporabljajte samo 2 mm debele nitke. Nikoli ne uporabljajte žice, vrvi, traku ipd.
- Pred uporabo kosilnice pravilno namestite ustrezen ščitnik. Uporabljajte izključno specificirano glavo z nitko; poskrbite, da je pravilno nameščena in varno pritrjena.

- Poskrbite, da je naprava pravilno sestavljena, kot je to prikazano v tem priročniku.
- Med nastavitvami uplinjača naj bo spodnji del podprt, tako da nitka ne more priti v stik s predmeti.
- Med nastavljanjem uplinjača odstranite vse osebe iz bližine.
- Uporabljajte izključno dodatke in nadomestne dele kot je priporočeno.
- Vsa vzdrževalna in servisna dela, ki niso opisana v priročniku, naj izvaja pooblaščen servisna služba.

VARNA UPORABA GORIVA

- Gorivo mešajte in dolivajte na prostem.
- Odstranite se iz bližine isker ali odprtega ognja.
- Za gorivo uporabljajte ustrezno potrjeno posodo.
- Ne kadite in ne pustite, da bi drugi kadili v bližini goriva ali naprave.
- Preprečite razlitje goriva ali olja. Če se gorivo razlije, ga pobrišite.
- Preden zaženete motor se umaknite najmanj 3 metre od mesta polnitve.
- Zaustavite motor in pustite, da se ohladi. Sele potem odvijte pokrovček posode za dolivanje goriva.
- Bencin vedno shranjujte v posodi, ki je odobrena za vnetljive tekočine.

VARNA KOŠNJA

⚠ OPOZORILO: Pred vsako košnjo področje preglejte. Odstranite ovire (kamne, razbito steklo, žeblje, žico, ipd.), ki bi jih lahko nitka izvrgla ali bi se lahko v nitko zapletli. Trdi predmeti lahko poškodujejo glavo z nitko ali resno poškodujejo osebe, če priletijo vanje.

- Uporabljajte samo za obrezovanje, čiščenje, košnjo in pometanje. Ne uporabljajte za robljenje, obrezovanje dreves ali živih mej.
- Obutev naj bo vedno čista in ves čas uravnotežena. Ne hodite predaleč.

- Delov telesa ne približujte dušilniku hrupa in vrteči se nitki. Držite motor pod višino pasu. Vroč dušilnik lahko povzroči hude opekline.
- Kosite s svoje desne proti levi strani. Košnja z leve strani ščitnika pomeni, da letijo odpadki stran od kosca.
- Kosilnico uporabljajte samo pri dnevni svetlobi ali dobri razsvetljavi.
- Uporabljajte ga samo za v priročniku opisana opravila.

PREVOZ IN SHRANJEVANJE

- Pustite, da se motor ohladi; pred shranjevanjem ali prevozom z vozilom napravo pritrdite.
- Pred shranjevanjem ali prevozom naprave izpraznite rezervoar za gorivo. Do konca porabite gorivo iz uplinjača – zažene motor ter ga pustite teči, dokler se ne zaustavi.
- Orodje in gorivo hranite v prostoru, kjer bencinski hlapi ne morejo priti v stik z iskrami ali odprtim ognjem iz grelcev vode, električnih motorjev ali stikal, peči itd.
- Napravo shranite tako, da vas omejilnik nitke ne more ponesreči poškodovati. Kosilnico lahko obesite za nosilno os.
- Napravo shranjujte izven dosega otrok.
- Med prevozom naj bo naprava pritrjena.

POSEBNO OBVESTILO: Izpostavljanje dolgotrajnim vibracijam pri uporabi bencinskih ročnih orodij lahko pripelje do poškodb krvnih žil ali živcev v prstih, rokah in sklepih pri ljudeh, ki imajo pogoste otekline in težave s krvnim obtokom. Dolgotrajna uporaba v hladnem vremenu lahko tudi pri zdravih ljudeh povzroči poškodbe krvnih žil. Če se pojavijo simptomi: otrplost, bolečina, pomanjkanje moči, sprememba barve kože ali tkiva, oz. izguba občutka v prstih, rokah ali sklepih, orodje prenehajte uporabljati in poiščite zdravniško pomoč. Sistem proti tresenju ne zagotavlja izogiba zgoraj naštetim težavam. Uporabniki, ki pogosto ali redno uporabljajo močna orodja, morajo pozorno spremljati svoje fizično stanje in stanje orodja.

SESTAVLJANJE

⚠ OPOZORILO: Prepričajte se, da je naprava pravilno sestavljena in da so vse sponke pritrjene.

Preverite sestavne dele glede morebitnih poškodb. Ne uporabljajte poškodovanih delov.

Povsem normalno je, da filter za gorivo v praznem rezervoarju ropota.

Ostanki goriva ali olja na dušilniku so posledica nastavitve uplinjača in testiranja pri proizvodnji.

MONTAŽA NOSILNE OSI

PREVIDNOST: Pri montaži nosilne osi postavite orodje stabilno na ravno podlago.

1. Poravnajte utora na zgornji in spodnji osi.



2. Osi potisnite skupaj, dokler spodnja os ni dokončno nameščena v zgornjo os (osi se zakleneta na svoje mesto).

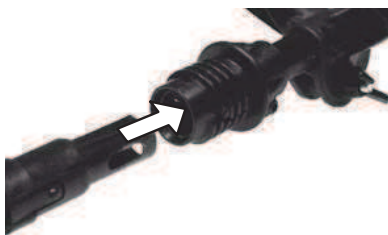

3. Spodnji del sklopnega sistema potisnite čez zgornji del sklopnega sistema ter ga pritrdite z vrtenjem v smeri urinega kazalca.



OPOMBA: Če sklopnega sistema na možno pritrditi, osi nista dokončno nameščeni.

NASTAVITEV POMOŽNEGA ROČAJA

⚠ OPOZORILO: Ob nastavljanju pomožnega ročaja poskrbite, da ostane nad sklopom zaporne obloge in pod oznako ali puščico na gredi.

1. Popustite krilno matico na ročici.
2. Ročaj na gredi zavrtite v dvignjen položaj; ponovno privijte krilno matico.

PRITRDITEV ŠČITNIKA

⚠ OPOZORILO: Ščitnik morate pravilno namestiti. Ščitnik vam nudi posebno zaščito pred tveganjem, da vas ali druge zadenejo leteči predmeti. Opremljen je z omejitelom dolžine nitke (na spodnji strani ščitnika) je ostro in vas lahko poreže.

1. S ščitnika odvijte matico.
2. Nosilec vstavite v režo na ščitniku.
3. Ščitnik premikajte, da se vijak lahko pomakne skozi izvrtino v nosilec.
4. Ponovno namestite matico in jo varno privijte s priloženim ključem.

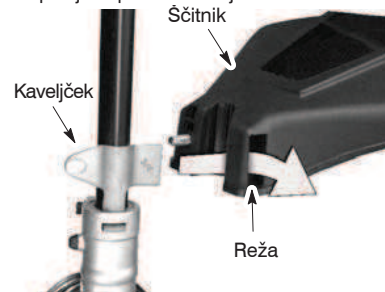

FUNKCIJA

⚠ OPOZORILO: Pred začetkom uporabe preberite informacije o gorivu v varnostnih predpisih. Če varnostnih predpisov ne razumete, goriva ne nalivajte. Obrnite se na pooblaščen servisno službo.

NALIVANJE GORIVA

⚠ OPOZORILO: Ko želite naliti gorivo, najprej previdno odstranite čep rezervoarja za gorivo.

Stroj je potrjen za delovanje z neosvinčenim bencinom. Pred uporabo je potrebno bencin zmešati s kakovostnim oljem za dvotaktne motorje z zračnim hlajenjem v razmerju 40:1. Razmerje 40:1 dobite z mešanjem 5 litrov neosvinčenega bencina in 0,125 litra olja. NE UPORABLJAJTE avtomobilskih ali

ladijskih olj. Ta olja poškodujejo motor. Za mešanje goriva upoštevajte navodila na posodi za olje. Ko olje dolijete v bencin, potrebite posodo, da se gorivo temeljito premeša. Pred nalivanjem goriva vedno preberite in upoštevajte varnostne predpise za gorivo.

PREVIDNOST: V enoti nikoli ne uporabljajte nerazredčenega bencina. To povzroči trajno poškodbo motorja.

ZAHTEVJE ZA GORIVO

Uporabljajte kakovosten neosvinčen bencin. Najnižje priporočeno oktansko število bencina je 90 (RON).

POMEMBNO

Uporaba goriva z dodatkom alkohola (več kot 10% alkohola) lahko povzroči večje težave pri delovanju in trpežnosti motorja.

⚠ OPOZORILO: Nepravilna uporaba goriva in/ali maziva povzroči težave, npr.: nepravilno delovanje sklopke, pregrevanje, zaporo pare, zmanjšanje moči, nezadostno mazanje, okvaro cevi za gorivo, tesnil in notranjih sestavnih delov uplinjača itd. Goriva z dodatkom alkohola povzročajo visoko vpijanje vlage v mešanico goriva in olja, kar vodi do ločevanja olja in goriva.

ZAUSTAVITEV KOSILNICE

- Motor zaustavite s preklopom stikala za vzlop/izklop (ON/OFF) v položaj OFF (izklop).

ZAGON KOSILNICE

⚠ OPOZORILO: Med zagonom motorja se začne glava z nitko vrteti. Ne dotikajte se dušilnika. Vroč dušilnik lahko povzroči hude opekline.

ZAGON HLADNEGA MOTORJA (ali se-gretega motorja po dolivanju goriva)

Začetno položaj



1. Kosilnico postavite na ravno podlago.
2. Stikalo za vklop/izklop (ON/OFF) premaknite v položaj ON (VKLOP).
3. Počasi 6 krat pritisnite na napajalno črpalko.
4. Ročico dušilne lopute (čok) pomaknite do konca v položaj FULL CHOKE.
5. Stisnite in zadržite sprožilec med *vsemi naslednjimi koraki*.

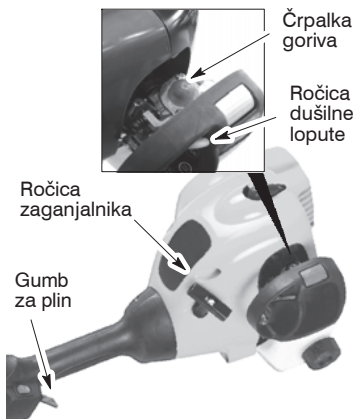

6. Močno potegnite vrv zaganjalnika, da zaslišite pravi zvok motorja za zagon. Vrv potegnite največ 6-krat.
 7. Takoj, ko zaslišite, da motor začne vžigati, pomaknite ročico dušilke v lego HALF CHOKE.
 8. Močno potegnite vrv zaganjalnika, da se motor zažene. Vrv potegnite največ 6-krat. Če se motor v 6 potegih ne zažene (v položaju POLOVIČNO ODPRTA LOPUTA), premaknite ročico dušilne lopute v položaj ODPRTA LOPUTA in šestkrat pritisnite črpalko goriva. Pritisnite in zadržite gumb za plin ter še dvakrat potegnite vrv zaganjalnika. Ročico dušilne lopute premaknite v položaj POLOVIČNO ODPRTA LOPUTA in potegnite vrv zaganjalnika, da se motor zažene. Vrv potegnite največ šestkrat.
- OPOMBA:** Če se motor še vedno ne zažene, je verjetno zalit. Nadaljujte s postopkom za ZAGON ZALITEGA MOTORJA.
9. Ko motor steče, ga pustite teči še 10 sekund, potem pa ročico dušilke pomaknite v lego RUN. Po 60 sekundah lahko sprostite tudi gumb za plin. **OPOMBA:** Če se motor zaustavi, ko je ročica dušilke v legi RUN, jo premaknite v lego HALF CHOKE in motor z vrvico ponovno poženite. Vrvce ne vlečite več kot 6 krat.

ZAGON TOPLEGA MOTORJA

1. Stikalo za vklop/izklop (ON/OFF) premaknite v položaj ON (vklop).
2. Ročico dušilne lopute premaknite v položaj POLOVIČNO ODPRTA LOPUTA.
3. Pritisnite in zadržite gumb za plin. Do konca pritisnite in zadržite gumb za plin, da motor enakomerno steče.
4. Močno potegnite vrv zaganjalnika, da se motor zažene. Vrv potegnite največ petkrat.
5. Pustite motor teči 15 sekund, potem premaknite ročico dušilke v lego RUN.

OPOMBA: Če se motor ne zažene, še petkrat potegnite vrv zaganjalnika. Če se motor še vedno ne zažene, je verjetno zalit.

ZAGON ZALITEGA MOTORJA

Zalit motor lahko zaženete tako, da ročico dušilke pomaknete v lego RUN in potem z vlečenjem vrvice iz motorja odstranite odvečno gorivo. Za zagon bo morda potrebno veliko potegov – odvisno od stopnje zalitosti motorja. Če se kosilnica še vedno ne zažene, si oglejte RAZPREDELNICO ZA ODPRavljanJE TEŽAV.

PRIROČNIK ZA UPORABO DELOVNI POLOŽAJ

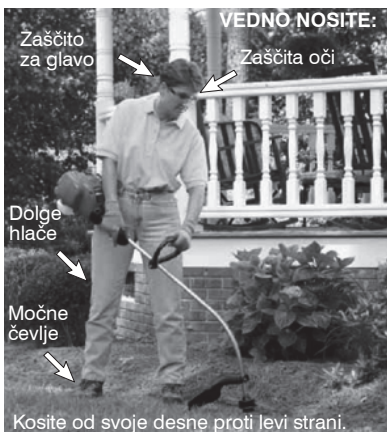

OPAZORILo: Vedno nosite zaščito za oči in sluh. Nikoli se ne nagibajte preko glave z nitko. Kamni ali črepinje se lahko odbijejo ali priletijo v vaše oči in obraz ter povzročijo izgubo vida ali druge težje poškodbe.

Ne nastavljajte višje hitrosti, kot je potrebno. Rezilna nitka reže učinkovito že pri nepolnem plinu. Pri nižjem številu vrtljajev motor povzroča manjši hrup in se manj tresne. Rezilna nitka se kasneje izrabi, hkrati obstaja manjša možnost, da se "privari" na tujlavo.

V času, ko ne kosite, vedno sprostite gumb za plin in pustite motor teči v prostem teku.

Zaustavitev motorja:

- Sprostite gumb za plin.
- Stikalo za vklop/izklop (ON/OFF) premaknite v položaj OFF (izklop).

PODALJŠEVANJE DOLŽINE NITKE

Nitko podaljšate tako, da pri polnem plinu s spodnjim delom glave rahlo potrkate na tla. Kovinsko rezilo omejevalnika, ki je pritrjen na ščitnik, bo odrezalo nitko na pravo dolžino.

OPAZORILo: Uporabljajte samo nitko premera 2 mm. Druge debeline in oblike nitk se ne podaljšujejo pravilno, zato gla-

va z nitko ne deluje pravilno in lahko pride do hudih poškodb. Ne uporabljajte drugih materialov, npr. žice, vrvi, traku ipd. Žica se lahko med rezanjem pretrga in postane nevaren izstrelek, ki lahko povzroči težjo poškodbo.

NAČINI REZANJA

OPAZORILo: Okoli trdih objektov (skala, pesek, ograjni stebri ipd.) kosite z najmanjšim številom vrtljajev, ker lahko poškodujejo glavo z nitko, se zapletejo v nitko ali jih izvrže, kar lahko povzroči težjo poškodbo.

- Kosi konica nitke. Najbolj učinkovito delovanje in najmanjšo obrabo nitke dosežete, če nitke med košnjo ne potiskate v podlago. Spodaj so prikazani pravilni in napačni načini uporabe.



- Nitka enostavno odstrani travo in plevel ob zidovih, ograjah, drevesih in cvetličnih greдах; lahko pa prereže tudi mehke palice okoli dreves ali grme in lesene ograje.
- Za prizrezovanje ali strganje ne uporabite polnega plina, da podaljšate življenjsko dobo nitke in zmanjšate obrabo glave, še posebno:
 - Pri enostavnih košnjih.
 - V bližini predmetov, okoli katerih se lahko nitka ovije, npr. manjši stebri, drevesa ali žica ograje.
- Za dobro opravljeno košnjo ali pometanje uporabite poln plin.

OBREZOVANJE – Spodnji del glave z nitko držite pod kotom okoli 8 cm nad tlemi. V stik naj pride samo konica nitke. Nitke ne potiskajte v obdelovalno območje.

Obrezovanje

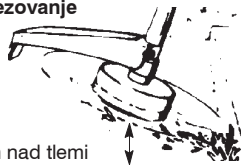

STRGANJE – S tehniko strganja odstranite vso nezaželeno vegetacijo. Spodnji del glave z nitko držite pod kotom okoli 8 cm nad tlemi. Konic nitke udarja v tla okoli dreves, stebrov, spomenikov ipd. S tem načinom se poveča obraba nitke.

Strganje

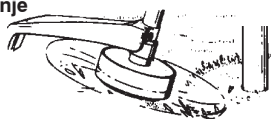

KOŠNJA – Kosilnica je najprimernejša za košnjo na mestih, ki jih navadne vrtné kosilnice ne dosežejo. Za košnjo držite nitko kosilnice vzporedno s podlago. Ne pritiskajte glave z nitko v podlago, ker s tem lahko ostrgate podlago in poškodujete kosilnico.

Kosnja

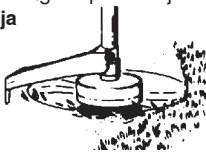

POMETANJE – Veter, ki ga povzroča vrteča se nitka lahko izkoristite za hitro in lahko pometanje. Nitko držite vzporedno nad površino in kosilnico premikajte levo in desno.

Pometanje

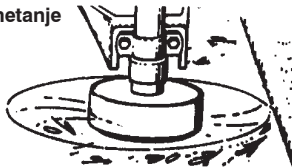

VZDRŽEVANJE

⚠ OPOZORILO: Pred vzdrževalnimi deli zaustavite kosilnico in odklopite vžigalno svečko, razen pri nastavitvah uplinjača.

PREPRIČAJTE SE, DA SO VSE SPONKE ALI VSI DELI PRITRJENI

- Kapica vžigalne svečke
- Zračni filter
- Vijake za pritrditev ohišja
- Vijak za pomožni ročaj
- Ščitnik pred črepinjami

PREPRIČAJTE SE, DA DELI NISO POŠKODOVANI ALI OBRABLJENI

Za zamenjavo poškodovanih ali izrabljenih delov se obrnite na pooblaščen servisno službo.

- Stikalo za vklop/izklop (ON/OFF) – Prepričajte se v pravilno delovanje stikala za vklop/izklop: stikalo preklopite v položaj OFF (izklop). Prepričajte se, da se je motor ustavil; potem motor ponovno zaženite in nadaljujte.
- Rezervoar za gorivo – Ne uporabljajte kosilnice, če opazite znake poškodbe ali puščanja rezervoarja za gorivo.
- Ščitnik pred črepinjami – Ne uporabljajte kosilnice s poškodovanim ščitnikom pred črepinjami.

PREGLED IN ČIŠČENJE ORODJA IN NALEPK

- Po vsaki uporabi preglejte celotno napravo, da se niso izgubili ali poškodovali deli. Orodje in nalepke očistite z vlažno krpo in blagim čistilnim sredstvom.
- Napravo obrišite s čisto suho krpo.

ČIŠČENJE ZRAČNEGA FILTRA

Zamašen zračni filter zmanjša moč motorja ter poveča porabo goriva in škodljivih izpušnih plinov. Filter očistite na vsakih 5 ur delovanja.

1. Očistite pokrov in območje v bližini, da ob odstranitvi pokrova preprečite dostop umazanije v notranjost uplinjača.

OPOMBA: Filtra ne čistite z bencinom ali z drugimi lahko vnetljivimi sredstvi. S tem se izognete nevarnosti požara ali nastanku škodljivih hlapljivih plinov.

3. Filter očistite z milom in vodo.
4. Počakajte, da se filter posuši.

5. Zamenjajte sestavne dele.



Pokrov zračnega filtra

ZAMENJAVA VŽIGALNE SVEČKE

Vžigalno svečko zamenjajte enkrat letno, da zagotovite lažji zagon in lepši tek motorja. Razmik med kontakti nastavite na 0,6 mm. Nastavitev vžiga je stalna in je ni možno nastaviti.

1. Zasučite in snemite kapico vžigalne svečke.
2. Svečko odvijte iz valja in jo odstranite.
3. Zamenjajte jo s svečko Champion QCJ-6Y ki jo tesno privijte z 19 mm ključem.
4. Ponovno namestite kapico vžigalne svečke.

SERVISIRANJE IN NASTAVITVE

ZAMENJAVA NITKE

1. Pritisnite jezička na stranskem delu glave nitke ter snemite pokrov in vreteno.

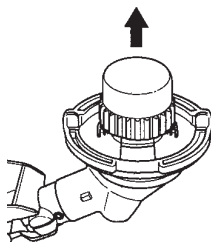
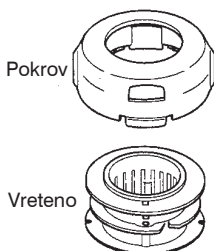
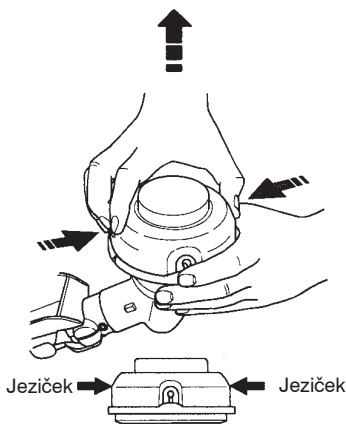

2. Odstranite preostalo nitko.
3. Vse dele dobro očistite. Če je vreteno izrabljeno ali poškodovano, ga zamenjajte.
4. Vreteno zamenjajte z navitim vretenom, oz. zamenjajte samo nitko. Uporabite nitko dolžine 8 metra in premera 2 mm.

⚠ OPOZORILO: Nikoli ne uporabljajte žice, vrvi, strune ipd., saj se med košnjo lahko strgajo in se spremenijo v nevaren izstrelak.

5. Pri namestitvi nove nitke na obstoječe vreteno primite vreteno, kot je prikazano na spodnji sliki.
6. Nitko prepognite na polovico in pregib vstavite v režo na sredini oboda vretena. Zagotovite, da je nitka v rei dobro namecena.

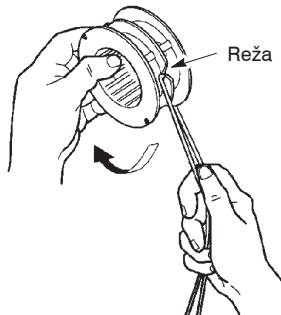

7. S prsti držite nitki ter jih enakomerno in močno navijte okoli vretena v smeri urinega kazalca.

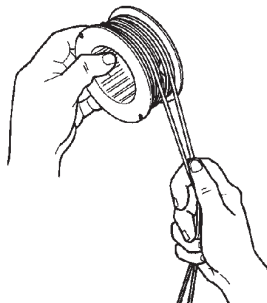

8. Oba konca nitk vstavite v zarezi na robu vretena.

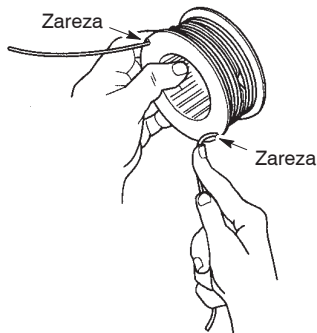

9. Vreteno namestite v pokrov.

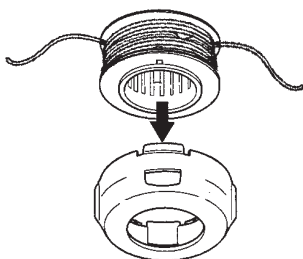

10. Konca nitk vstavite v izhodni odprtini na stranskih delih pokrova.

Izhodne luknje

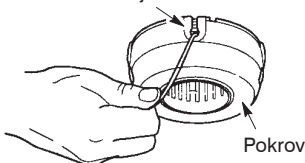

11. Vreteno in pokrov ponovno namestite na glavo nitke. Pokrov potisnite, da se zaskoči na svoje mesto.

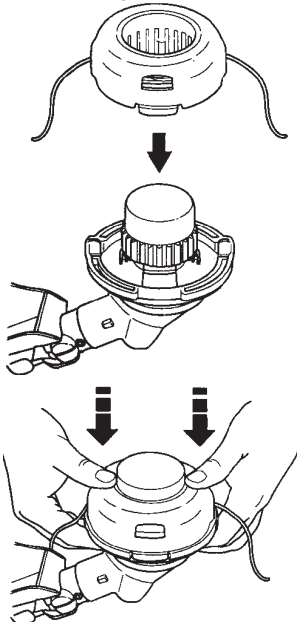

NASTAVITEV UPLINJAČA

⚠ OPOZORILO: Med nastavljanjem števila vrtljajev prostega teka odstranite vse osebe iz bližine. Med postopkom se glava z nitko vrti. Uporabljajte zaščitno opremo in upoštevajte vse varnostne ukrepe. Uplinjač je tovarniško natančno nastavljen. Nastavitve so potrebne ob pojavu katerega koli izmed naslednjih pojavov:

- Motor ob sproščnem gumbu za plin ne teče v prostem teku

Za nastavljanje podprite kosilnico, da rezilni priključek ne doseže podlage in se ne zadene v noben predmet. Med nastavljanjem z roko držite delujočo kosilnico. Delov telesa ne približajte rezilnemu priključku in dušilniku.

Nastavitev števila vrtljajev prostega teka

Motor naj teče v prostem teku. Število vrtljajev nastavite tako, da motor teče brez zaustavitve (prenizko število vrtljajev).

- Za povečanje števila vrtljajev (v primeru zaustavitve motorja) zasučite vijak za nastavljanje števila vrtljajev prostega teka v smeri urinega kazalca.
- Za znižanje števila vrtljajev zasučite vijak za nastavljanje števila vrtljajev prostega teka v nasprotni smeri urinega kazalca.

OPOMBA: V primeru uporabe goriva Aspen 2T je pospeševanje motorja lahko počasnejše.

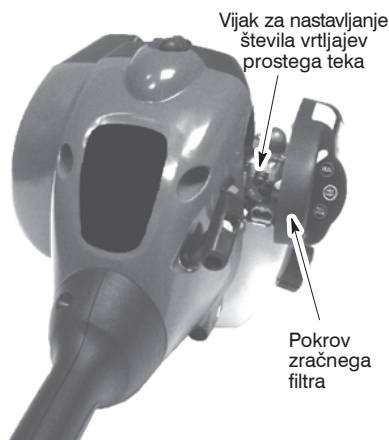

Če potrebujete dodatno pomoč ali niste prepričani o pravilnem izvedenju postopka, se obrnite na pooblaščen servisno službo.

SHRANJEVANJE



OPOZORILO: Po vsaki uporabi izvedite naslednje korake:

- Pred shranjevanjem ali prevozom se mora motor ohladiti.
- Kosilnico in gorivo hranite v dobro prezračenem prostoru, kjer bencinski hlapci ne morejo priti v stik z iskrami ali odprtim ognjem iz grelcev vode, električnih motorjev ali stikal, peči itd.
- Pred shranjevanjem ali prevozom orodja izpraznite rezervoar za gorivo.
- Kosilnico in gorivo hranite izven dosega otrok.
- Enoto shranite z vsemi zaščitami na svojem mestu. Postavite enoto tako, da jo ne bo noben oster predmet po nesreči poškodoval.

SEZONSKO SHRANJEVANJE

Na koncu sezone ali v primeru, ko je ne boste uporabljali najmanj 30 dni, pripravite kosilnico za shranjevanje.

Shranjevanje kosilnice za daljše obdobje:

- Pred daljšim shranjevanjem enoto popolnoma očistite.
- Shranjujte jo v čistem in suhem prostoru.
- Zunanje kovinske površine narahlo naoljite.

MOTOR

- Odstranite vžigalno svečko in skozi odprti no svečke dolijte 1 čajno žličko dvotaktnega motornega olja (zračno hlajenega). Počasi 8 do 10 krat potegnite vrh zaganjalnika, da se olje porazdeli.
- Vžigalno svečko zamenjajte z novo svečko priporočenega tipa in toplotne vrednosti.
- Očistite zračni filter.
- Preglejte, če so na kosilnici popuščeni vijaki, matice in sorniki. Zamenjajte vse poškodovane, počene ali obrabljene dele.
- Na začetku naslednje sezone uporabite samo sveže gorivo, s pravilnim razmerjem bencina in olja.

OSTALO

- Bencina ne shranjujte za naslednjo sezono.
- Če začne posoda za gorivo rjaveti, jo zamenjajte.

PREGLEDNICA ZA ODPRAVLJANJE TEŽAV



OPOZORILO: Kosilnico pred izvajanjem priporočenih ukrepov za odpravljanje napak vedno zaustavite in odklopite vžigalno svečko. Izjema so postopki, pri katerih je delovanje kosilnice potrebno.

MOTNJA	VZROK	UKREP
Motor se ne zažene.	<ol style="list-style-type: none">1. ON/OFF stikalo v legi OFF (isklop) lega.2. Motor je zalit.3. Prazne rezervoar za gorivo.4. Vžigalna svečka ne vžiga.5. Ni dovoda goriva. Uplinjač.6. Uplinjač potrebuje nastavitve.	<ol style="list-style-type: none">1. Premaknite vklopno stikalo v lego ON (vklop).2. Glejte "Zagon zalitega motorja" v poglavju Delovanje.3. Rezervoar napolnite s pravilno mešanico goriva.4. Zamenjajte vžigalno svečko.5. Je filter za gorivo umazan; Zamenjajte. Je cev za dovod goriva prelomljena ali počena; Popravite ali zamenjajte.6. Obrnite se na pooblaščen servisno službo.
Motor v prostem teku ne teče pravilno.	<ol style="list-style-type: none">1. Uplinjač potrebuje nastavitve.2. Tesnila ročične gredi so izrabljena.3. Nizka kompresija.	<ol style="list-style-type: none">1. Glejte "Nastavitev uplinjača" v poglavju Servisiranje in nastavitve.2. Obrnite se na pooblaščen servisno službo.3. Obrnite se na pooblaščen servisno službo.
Motor ne pospešuje, moč pojema ali se izklopi ob obremenitvi.	<ol style="list-style-type: none">1. Zračni filter je zamašen.2. Vžigalna svečka je umazana.3. Uplinjač potrebuje nastavitve.4. Nabiranje saj na dušilnika.5. Nizka kompresija.	<ol style="list-style-type: none">1. Očistite ali zamenjajte zračni filter.2. Očistite ali zamenjajte čep in ponovno nastavite odmik.3. Obrnite se na pooblaščen servisno službo.4. Obrnite se na pooblaščen servisno službo.5. Obrnite se na pooblaščen servisno službo.
Is motorja se močno kadi.	<ol style="list-style-type: none">1. Dušilna loputa je delno antivirana.2. Mežanica goriva ni pravilna.3. Zračni filter je zamašen.4. Uplinjač potrebuje nastavitve.	<ol style="list-style-type: none">1. Nastavite dušilno loputo.2. Ispraznite rezervoar za gorivo in ga napolnite s pravilno mešanico goriva.3. Očistite ali zamenjajte zračni filter.4. Obrnite se na pooblaščen servisno službo.
Motor se pregreva.	<ol style="list-style-type: none">1. Mežanica goriva ni pravilna.2. Vžigalna svečka ni prava.3. Uplinjač potrebuje nastavitve.4. Nabiranje saj na dušilnika.	<ol style="list-style-type: none">1. Ispraznite rezervoar za gorivo in ga napolnite s pravilno mešanico goriva.2. Zamenjajte jo s pravo vžigalno svečko.3. Obrnite se na pooblaščen servisno službo.4. Obrnite se na pooblaščen servisno službo.

DEKLARACIJA O SKLADNOSTI

ES-izjava o skladnosti

Ime izdajatelja: Husqvarna AB, SE-561 82 Huskvarna, Švedska (tel.: +46-36-146500)

Husqvarna AB prevzema polno odgovornost za kosilnico z nitko in/ali rezilom, programa LT25NCOP za predstavljen(e) model(e) TRIMMAC od serijske številke 2013 naprej. Številka programa in številka modela sta jasno navedeni na napisni ploščici skupaj z letom, ki mu sledi serijska številka.

Izdelek, ki je naveden v zgornji izjavi, je v skladu z zahtevami direktiv Sveta:

2006/42/ES	"v zvezi s strojno opremo"	17. maj 2004
2004/108/ES	"v zvezi z elektromagnetno združljivostjo"	15. december 2004
2000/14/ES	"v zvezi z emisijo hrupa v okolje"	08. maj 2000

V skladu s prilogo V so deklarirane zvočne vrednosti navedene v tehničnih podatkih v navodilih za uporabo.

Uporabljeni so naslednji standardi:

EN ISO 12100:2010, EN ISO 11806-1:2011, CISPR 12:2007, ISO 14982:2009

Priglašeni organ: TÜV Rheinland LGA Products GmbH
Priglašeni organ za stroje (priglašen pod številko 0197)
Tillystraße 2 - 90431 Nürnberg, Nemčija

TÜV Rheinland N.A., ki je izvedel neodvisen tipski preizkus v imenu podjetja Husqvarna AB, je izdal certifikat za pregled tipa AK72133347.01. Ta certifikat o opravljenem neodvisnem tipskem preizkusu velja za vse proizvodne lokacije in države porekla, kot je navedeno na izdelku. Dobavljena kosilnica z nitko in/ali rezilom je izdelana v skladu z vzorcem, ki je bil podvržen pregledu tipa ES.

Podpis v imenu: Husqvarna AB, Huskvarna, Švedska, 01-10-2013



Ronnie E. Goldman, Direktor inženiringa (pooblaščen predstavnik in odgovorna oseba za tehnično dokumentacijo)

TEHNIČNI PODATKI

MODEL: TRIMMAC (LT25NCOP)

MOTOR

Prostornina valja, cm ³	25
Ob največji hitrosti vrtenja, obr/min	8000
Največja frekvenca vrtenja vretena, obr/min	10000
Hiltrost motorja pri največjem priporočenem vretenu vrtilna frekvenca, obr/min	10000
Priporočena hitrost prostega teku, obr/min	4000
Največja moč motorja, izmerjena v skladu z ISO 8893, kW	0,6
Dušilnik s katalizatorjem	Da

SISTEM VŽIGA

Vžigalna svečka	Champion QCJ-6Y
Razmik elektrod, mm	0,6

SISTEM ZA DOVOD GORIVA IN MAZANJE

Prostornina rezervoarja za gorivo, cm ³	340
Poraba goriva pri največji moči motorja, merjena v skladu z ISO 8893, v g/h	407
Specifična poraba goriva pri največji moči motorja, merjena v skladu z ISO 8893, v g/kWh	768

MASA

Masa brez goriva, rezilnega orodja in ščitnika, kg	3,9
--	-----

EMISIJE HRUPA

(glejte Opombo 1)

Izmerjeni nivo jakosti zvoka dB(A)	109
Novo jakosti zvoka, garatirana L _{WA} dB(A)	115

NIVOJI ZVOKA

(glejte Opombo 2)

Enakovredno nivoju jakosti zvoka pri ušesu uporabnika izmerjen v skladu z EN ISO 11806 in ISO 22868, dB(A)	
Opremljena z glavo z nitko (originalno)	100

NIVOJI VIBRACIJ

(glejte Opombo 3)

Enakovredni nivoji vibracij (a _{hv,eq}) na ročajih, izmerjeni v skladu z EN ISO 11806 in ISO 22867, m/s ²	
Opremljeno z glavo z nitko (originalno), levo/desno	8,9/7,5

Opombo 1: Emisije hrupa v okolje, izmerjene kot jakost zvoka (L_{WA}), v skladu z ES direktivo 2000/14/ES. Prijavljeni nivo jakosti zvoka naprave je bil izmerjen z originalnim rezilnim orodjem, ki dosega najvišji nivo. Razlika med garantiranim in izmerjenim nivojem jakosti zvoka je v tem, da garantirani nivo jakosti zvoka, v skladu z direktivo 2000/14/ES, vključuje tudi disperzijo rezultatov meritev in razlike med različnimi napravami istega modela.

Opombo 2: Prijavljeni podatki za enakovreden nivo jakosti zvoka za napravo ima tipično statistično disperzijo (standardno deviacijo) 1 dB(A).

Opombo 3: Prijavljeni podatki za enakovreden nivo vibracij za napravo ima tipično statistično disperzijo (standardno deviacijo) 1 m/s².

Model TRIMMAC (5/16 RH navoj vretena gredi)		
Odobreni dodatki	Tip	Rezilni dodatek / ščitnik, št. dela
Glava z nitko	TNG7 (f 2 mm nitka)	537419223 / 530096229

POPIS

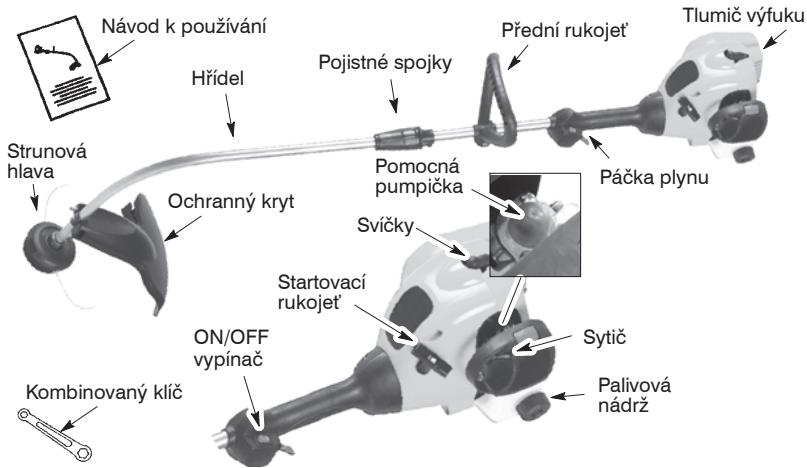

BEZPEČNOSTNÍ POKYNY

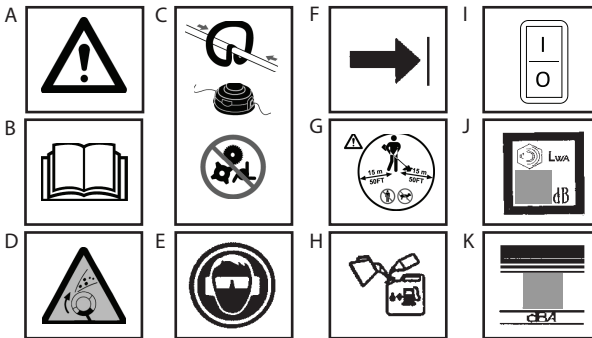

- A. **VÝSTRAHA!** Tento vyžinač může být nebezpečný! Neopatrné nebo nesprávné použití může způsobit vážná nebo smrtelná zranění.
- B. Než začnete vyžinač používat přečtěte si instrukce uvedené v tomto návodu a ujistěte se, že jste jim zcela porozuměli.
- C. S rukojetí tohoto typu používejte pouze strunovou hlavu. Nikdy nepoužívejte kovové vyžinačící nástroje nebo vyžinačící nástroje cepového typu.
- D. **VÝSTRAHA!** Žací struna může prudce vymrštít předměty. Může dojít k oslepnutí nebo poranění. Při práci se strojem noste vždy ochranné brýle.
- E. Při práci se strojem vždy používejte:
Chrániče sluchu
Ochranné brýle nebo ochranný štít obličeje
- F. Přední rukojeť může být umístěna pouze pod symbolem šipky.
- G. Obsluha stroje musí zajistit, že se při práci nebudou v okruhu nejméně 15 m pohybovat žádné osoby. Jestliže bude pracovat ve stejné oblasti několik lidí, musí být dodržována 15 metrová bezpečná vzdálenost.
- H. Používejte bezolovnatý benzín
- I. Hlavní vypínač motoru (ON/OFF – zapnuto/vypnuto)
- J. Garantovaná hladina akustického výkonu (podle nařízení Směrnice 2000/14/EC)
- K. Hladina akustického tlaku ve vzdálenosti 7,5 metrová

URČENÍ VYŽÍNAČE

⚠ VÝSTRAHA: Při používání zahradní techniky musí být dodržována základní bezpečnostní pravidla a tím se sníží riziko vzniku požáru nebo vážného poranění. Pročtěte si a vždy postupujte v souladu se všemi uvedenými instrukcemi.

Tento vyžinač poháněný benzínovým motorem může být nebezpečný! Obsluha stroje je zodpovědná za to, že bude vždy postupovat v souladu s instrukcemi a varovnými symboly umístěnými na stroji a v návodu k používání. Než začnete stroj používat přečtěte si tento návod! Ujistěte se, že jste pochopili funkci ovládacích prvků a správné použití stroje. Se strojem nesmí pracovat osoby, které se prokazatelně neseznámily s návodem k používání, způsobem ovládní stroje, bezpečnostními instrukcemi a symboly uvedenými v návodu a na stroji. Nikdy nedovolte dětem aby pracovaly s tímto vyžinačem.



NÁVOD K
POUŽÍVÁNÍ



BEZPEČNOSTNÍ SYMBOLY
NA STROJI

⚠ NEBEZPEČÍ: Nikdy nepoužívejte kovové nástroje, drát nebo nástroje s volně se otáčejícím břitem. Tento stroj je konstruován pro používání pouze s vyžinačací strunou. Při použití jiného žacího nástroje se zvyšuje riziko poranění.



⚠ VÝSTRAHA: Žací struna prudce vymršťuje předměty. U Vás nebo okolostojících může dojít k poškození zraku nebo poranění. Vždy noste ochranné brýle a ochranu nohou. Části těla držte v dostatečné vzdálenosti od rotující struny.



Udržujte děti, přihlízející a domácí zvířata ve vzdálenosti 15 metrů. Pokud se přiblíží na menší vzdálenost ihned vypněte motor.

Pokud dojde k situaci, která není popsána v tomto návodu postupujte vždy opatrně a s rozmyslem. Pokud budete potřebovat poradit kontaktujte autorizované servisní středisko.

BEZPEČNOST PŘI PRÁCI

⚠ VÝSTRAHA: Tento stroj vytváří během provozu elektromagnetické pole. Toto pole může za určitých okolností narušovat funkci aktivních či pasivních implantovaných lékařských přístrojů. Pro snížení rizika vážného či smrtelného poranění doporučujeme osobám s implantovanými lékařskými přístroji poradit se před použitím stroje s lékařem a s výrobcem implantovaného lékařského přístroje.

- Oblékněte se odpovídajícím způsobem. Vždy noste ochranné brýle nebo jiný druh ochranného prostředku zraku jestliže pracujete se strojem nebo provádíte údržbu stroje (ochranné brýle jsou k dispozici). Ochranné brýle by měly být označeny Z87.
- Jestliže pracujete v prašném prostředí používejte ochrannou masku obličej nebo respirátor.
- Vždy noste pevné, dlouhé pracovní kalhoty, dlouhé rukávy, pracovní obuv a rukavice.
- Vždy noste pracovní obuv. Při práci se strojem nechoďte bosí nebo v sandálech. Stůjte v dostatečné vzdálenosti od rotující struny.
- Dlouhé vlasy si zajistěte tak, aby sahaly po úroveň ramen. Volné části oděvu jako např. kravaty, šle, pruhy látky odstraňte nebo řádně zajistěte. Tyto by mohly být zachyceny otáčejícími se částmi stroje.
- Použití správného oblečení Vás ochrání proti odlétajícím kouskům toxických rostlin od rotující struny.
- Buďte ostražití. Nepracujte se strojem pokud jste unavení, nemocní, rozčilení nebo pod vlivem alkoholu, drog nebo medikamentů. Sledujte, co děláte; používejte zdravý rozum.
- Noste chrániče sluchu.
- Tlumič zvuku s katalyzátorem je během provozu i po zastavení velmi horký. To platí i při volnoběhu. Při dotyku může dojít k popáleninám pokožky. Dejte pozor na nebezpečí požáru!
- Nikdy nespustíte a neprovozujete motor v uzavřených místnostech nebo budovách. Vdechování výfukových plynů může být smrtelné.
- Rukojeti udržujte v čistotě zbavené oleje nebo paliva.

BEZPEČNOST STROJE/ÚDRŽBY

- Vždy odpojte kabel zapalovací svíčky, jestliže provádíte údržbu stroje s výjimkou seřizování karburátoru.
- Prohlédněte a vyměňte poškozené nebo uvolněné součásti stroje před každým použitím. Překontrolujte a odstraňte případný únik paliva dříve než stroj nastartujete. Udržujte stroj v dobrém provozním stavu.

- Vyměňte jednotlivé části strunové hlavy pokud jsou roztrženy, prasklé, ulomené nebo jiným způsobem poškozené než stroj nastartujete.
- Údržbu stroje provádějte dle doporučených postupů. Mějte výžinací strunu vysunutou v předepsané délce.
- Používejte výhradně strunu o průměru 2 mm. Nikdy nepoužívejte drát, lanko, kovovou strunu atp.
- Před používáním stroje upevněte odpovídající ochranný kryt strunové hlavy. Používejte pouze doporučený typ strunové hlavy; ujistěte se, že je strunová hlava řádně připevněna a dotažena.
- Zkontrolujte správné sestavení celého stroje v souladu s tímto návodem.
- Seřízení karburátoru provádějte vždy s podepřeným koncem nosné trubice, aby nedošlo ke kontaktu výžinací struny s cizími předměty.
- Při seřizování karburátoru ne nesmí v blízkosti nacházet žádné osoby.
- Používejte pouze originální příslušenství a náhradní díly.
- Veškeré práce spojené se servisem a údržbou stroje, které nejsou popsány v tomto návodu, mohou být prováděny pouze pracovníky autorizovaného servisního střediska.

BEZPEČNOST PŮI PRÁCI S Pohonnými hmotami

- Přípravu a doplňování pohonných hmot provádějte vždy venku.
- Pohonné hmoty nepřibližujte ke zdroji jiskření nebo otevřenému ohni.
- Používejte nádoby schválené pro přechovávání pohonných hmot.
- V blízkosti pohonných hmot a stroje je zakázáno kouřit.
- Dbejte, aby nedošlo k rozlití benzínu nebo oleje. Rozlité pohonné hmoty vždy vytřete do sucha.
- Než nastartujete motor, přemístěte stroj nejméně 3 metry od místa, kde byly doplňovány pohonné hmoty.
- Než odšroubujete víčko palivové nádrže vypněte motor a nechejte jej několik minut vychladnout.
- Pohonné hmoty uchovávejte vždy v nádobách, které jsou schválené pro skladování hořlavých tekutých látek.

BEZPEČNOST PŮI PRÁCI

⚠ VÝSTRAHA: Před každým použitím stroje prohlédněte pozorní pracovní plochu. Odklíňte z ní cizí předměty (kameny, sklenině stěpy, hřebíky, dráty atp.), které mohou být vymřítny nebo namotány na strunu. Pevné předměty mohou poškodit strunovou hlavu a mohou být vymřítny strunou a způsobit vážná zranění.

• Vyžináč používejte pouze pro dosekávání, sečení, zarovnávání a zametání. Stroj nepoužívejte pro odvětvování, střihání živých plotů nebo zařezávání hran travníků.

- Při práci zaujměte pevný, vyvážený postoj. Nepředklánějte se.
- Části Vašeho těla držte v dostatečné vzdálenosti od tlumiče výfuku a rotující struny. Motor stroje držte v úrovni pasu. Horký kryt tlumiče výfuku může způsobit popálení.
- Sekejte zprava doleva. Při sečení na levé straně ochranného krytu budou nečistoty odhazovány směrem od obsluhy stroje.
- Stroj používejte pouze za denního světla nebo dokonalého umělého osvětlení.
- Stroj používejte pouze k úkonům popsaným v tomto návodu.

PŘEPRAVA A USKLADNĚNÍ

- Nechejte motor vychladnout; zajistěte stroj před uskladením nebo přepravou v automobilu.
- Před uskladením nebo přepravováním stroje vypusťte palivovou nádrž. Spotřebujte i pohonné hmoty v karburátoru nastartováním motoru a vyčkáním dokud se motor sám nezastaví.
- Stroj a pohonné hmoty skladujte v prostorách, kde palivové výpary nemohou přijít do styku s jiskrou nebo otevřeným ohněm z plynových ohřivačů vody, elektrických motorů nebo vypínačů, kotlů ústředního topení atp.
- Stroj uskladněte tak, aby břit zkracovače délky struny na ochranném krytu nemohl náhodně způsobit zranění. Stroj může být zavěšen za nosnou troubu.
- Skladujte stroj z dosahu dětí.
- Zajistěte stroj během přepravy.

ZVLÁŠTNÍ UPOZORNĚNÍ: Vystavení organismu vibracím při dlouhodobém používání ručně nesených strojů s benzinovým pohonem může vést k cévním a nervovým poruchám na prstech, rukou a kloubech a u osob s poruchami krevního oběhu k abnormálnímu otékání. Pokud zjistíte příznaky, které by mohly být vyvolány nadměrnými vibracemi, vyhledejte lékaře. K příznakům tohoto druhu patří např.: "ochablost" končetin, hmatu, píchání, svědění, ztráta nebo snížení obvyklé tělesné síly, změny barvy nebo povrchu pokožky. Tyto příznaky se nejčastěji projevují na prstech, rukou nebo zápěstí. Anti-vibrační systém nezajišťuje vyloučení těchto problémů. Osoby, které pracují pravidelně a dlouhodobě s těmito stroji musí pečlivě sledovat svůj zdravotní stav a kontrolovat stav stroje, se kterým pracují.

MONTÁŽ

⚠ VÝSTRAHA: Ujistěte se, že je stroj správně sestavený a všechny upínací prvky jsou dotaženy. Zkontrolujte zda nejsou jednotlivé části stroje poškozené. Nepoužívejte poškozené části stroje.

Je zcela normální, že palivový filtr rachotí v prázdné palivové nádrži. Protože je výrobcem seřizován karburátor a stroj je podroben zkušebnímu provozu mohou se na tlumiči výfuku objevit pozůstatky oleje nebo paliva.

SESTAVENÍ HRÍDELE

POZOR: Při sestavování hřídele položte křovinořez na rovnou plochu, aby byl ve stabilní poloze.

1. Vyrovnajte drážky na horní a dolní hřídeli.



2. Zatlačte obě hřídele do sebe, aby byla dolní hřídel zcela usazena v horní hřídeli (hřídele do sebe zapadnou).



3. Nasuňte dolní díl pojistné spojky na horní díl pojistné spojky a utáhněte spojku směrem doprava.



POZNÁMKA: Jestliže pojistnou spojku nelze utáhnout, hřídele nejsou plně usazený.

NASTAVENÍ PŘEDNÍ RUKOJETI

⚠ VÝSTRAHA: Při nastavování přídavné rukojeti dbejte na to, aby zůstala umístěna nad pojistnou spojku a pod značkou nebo na nosné trubce.

1. Povolte křídlovou matici rukojeti.
2. Otočte rukojeť na nosné trubě kolmo nahoru; dotáhněte křídlovou maticí.

PŘIPEVNĚNÍ OCHRANNÉHO KRYTU

⚠ VÝSTRAHA: Ochranný štít musí být řádně připevněn. Ochranný kryt poskytuje částečnou ochranu před vymrštěnými předměty na obsluhu stroje nebo ostatní osoby. Tento kryt je vybaven břitem pro zkracování vyžínací struny. Břit je umístěn na spodní straně ochranného krytu a je velmi ostrý. Při manipulaci buďte opatrní, abyste se nepořezali.

1. Odšroubujte matici z ochranného štítu.
2. Přiložte příchytka k výřezu na ochranném štítu.
3. Umístěte štít tak, aby šroub procházel otvorem v příchytce.
4. Nasadte matici a dotáhněte ji kombinovaným klíčem (součást dodávky).

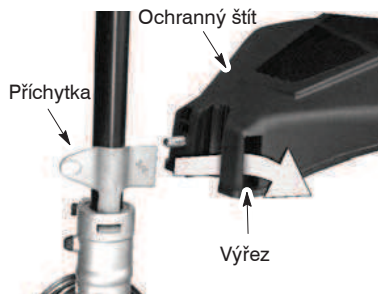

⚠ VÝSTRAHA: Ujistěte, že jste se seznámili s bezpečnostními pokyny pro práci s pohonnými hmotami než začnete stroj doplňovat palivem. Pokud jste těmto bezpečnostním pravidlům neporozuměli, nepokoušejte se stroj doplňovat. Kontaktujte autorizované servisní středisko.

DOPLOUVÁNÍ PohonNÝCH HMOT

⚠ VÝSTRAHA: Před doplňováním pohonných hmot odšroubujte pomalu víčko palivové nádrže.

Motor je schválený k provozu na bezolovnatý benzin. Před doplněním je nutné benzin smíchat s olejem pro dvoutaktní vzduchem chlazené motory, určeným pro smíchání v poměru 40:1. Poměr 40:1 získáte smícháním 5 litrů bezolovnatého benzínu s 0,125 litry oleje. **NEPOUŽÍVEJTE** automobilový olej ani olej pro lodní motory. Tyto oleje motor poškodí. Při míchání paliva se řiďte návodem na nádobě s olejem. Po přidání oleje do benzínu nádobou krátce zatřepte, aby se palivo řádně promíchalo. Před doplňováním paliva si vždy přečtete bezpečnostní pokyny týkající se paliva, a řiďte se jimi.

POZOR: Nikdy nepoužívejte čistý benzin. Poškodil by trvale motor.

POŽADAVKY NA PALIVO

Používejte bezolovnatý benzin dobré kvality. Nejnižší doporučené oktanové číslo je 90 (RON).

DULEŽITÉ UPOZORNĚNÍ

Použití paliv s příměsí alkoholu (více než 10% alkoholu) může značně zhoršit výkon motoru a jeho životnost.

⚠ VÝSTRAHA: Nesprávné používání paliva/nebo maziv způsobuje následující problémy: nesprávné zapnutí spojky, přehřátí, vznik bublin z palivových par, ztrátu výkonu, nedostatečné mazání, poškození palivových potrubí, těsnění a vnitřních dílů karburátoru apod. Paliva s příměsí alkoholu způsobují vysokou absorpci vlhkosti do směsi paliva/oleje, která vede až k oddělení oleje a paliva.

JAK ZASTAVIT VÁŠ VYŽÍNAČ

- Vypnutí motoru provedete posunutím ON/OFF vypínače do polohy OFF – vypnuto.

JAK NASTARTOVAT VÁŠ VYŽÍNAČ

⚠ VÝSTRAHA: Strunová hlava se bude otáčet při startování motoru. Nedotýkejte se horkého tlumiče výfuku. Horký tlumič výfuku může způsobit popáleniny.

STARTOVÁNÍ STUDENÉHO MOTORU (nebo teplého motoru pokud dojdou pohonné hmoty)

Startovací poloha



1. Položte vyžinač na rovnou plochu.
2. Páčku vypínače ON/OFF posuňte do polohy ON – zapnuto.
3. Pomalu zmáčkněte 6x balónek pomocné pumpičky.
4. Páčku sytiče posuňte do startovací polohy – FULL CHOKE.
5. Zmáčkněte páčku plynu a držte ji v této poloze i po zbývajících krocích.

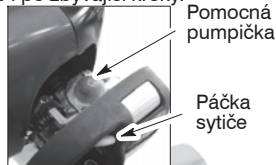

Pomocná pumpička

Páčka sytiče

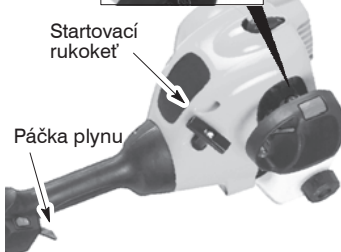

Startovací rukoket

Páčka plynu

6. Zatáhněte několikrát prudce za startovací šňůru dokud neuslyšíte, že má motor tendenci naskočit. Za startovací šňůru však netahejte více než 6 krát za sebou.
7. Jestliže má motor tendenci naskočit, posuňte páčku sytiče do střední polohy HALF CHOKE.
8. Nyní opakovaně tahejte za startovací šňůru dokud motor nenastartuje. Za startovací šňůru však netahejte více než 6krát za sebou. Jestliže motor nenastartuje po šesti pokusech (s páčkou sytiče

ve střední poloze – HALF CHOKE), posuňte páčku sytiče do startovací polohy FULL CHOKE a zmáčkněte 6krát pomocnou pumpičku. Zmáčkněte a držte páčku plynu a 2krát zatahněte za startovací šňůru. Páčku sytiče posuňte do střední polohy HALF CHOKE a opakovaně tahejte za startovací šňůru dokud motor nenastartuje. Za startovací šňůru však netahajte více než 6krát za sebou.

POZNÁMKA: Pokud motor nelze stále nastartovat došlo pravděpodobně k zahlcení motoru palivem. Postupujte dle Startování motoru zahlceným palivem.

9. Jakmile motor nastartuje, nechte jej běžet asi 10 vteřin a potom páčku sytiče posuňte do provozní polohy RUN. Než uvolníte páčku plynu nechte motor běžet po dalších 60 vteřin.

POZNÁMKA: Jestliže se motor s páčkou sytiče v provozní poloze RUN zastaví, posuňte páčku sytiče do střední polohy HALF CHOKE a opakujte startování zatažením za startovací šňůru. Za startovací šňůru však netahajte více než 6krát za sebou.

STARTOVÁNÍ TEPLÉHO MOTORU

1. Páčku vypínače ON/OFF posuňte do polohy ON – zapnuto.
2. Páčku sytiče posuňte do střední polohy HALF CHOKE.
3. Stlačte a držte páčku plynu. Páčku plynu držte stále zcela zmáčknutou dokud motor neběží pravidelně.
4. Zatahněte opakovaně a prudce za startovací šňůru dokud motor nenastartuje. Za startovací šňůru však netahajte více než 5krát za sebou.
5. Nechte motor běžet asi 15 vteřin, následně posuňte páčku sytiče do provozní polohy RUN.

POZNÁMKA: Jestliže se motor nenastartuje, zatahněte za startovací šňůru ještě 5krát. Pokud se motor nenastartuje došlo pravděpodobně k zahlcení motoru palivem.

STARTOVÁNÍ MOTORU ZAHLCENÉHO PALIVEM

Motor zahlcený palivem lze nastartovat s páčkou sytiče v provozní poloze RUN. Opakovaně tahejte za startovací šňůru, aby se motor vyčistil od nadbytečného paliva. Toto může trvat i poměrně dlouhou dobu, která je odvislá od množství nadbytečného paliva v motoru.

Jestliže se Vám nepodaří motor nastartovat postupujte dle doporučení v tabulce Odstraňování závad.

PRACOVNÍ POSTOJ

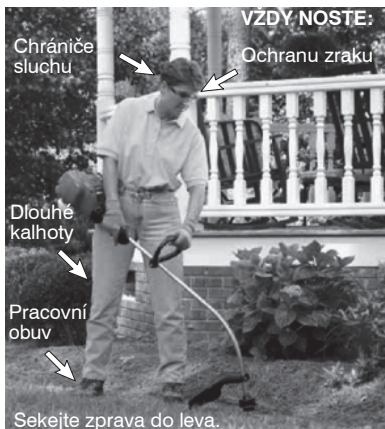

⚠ VÝSTRAHA: Vždy noste osobní prostředky na ochranu očí a obličeje. Nikdy se nenaklánějte nad strunovou hlavu. Odletající nečistoty a kamínky by mohly způsobit oslepnutí nebo jiné vážné poranění obličeje. Nenechávejte motor běžet na vyšší otáčky než je zapotřebí. Vyžínací struna bude vyžínat efektivně, i když motor nepoběží na plný plyn. Při nižších otáčkách motoru je nižší hladina hluku motoru i vibrací. Vyžínací struna vydrží déle.

Vždy uvolněte páčku plynu a nechte motor běžet na volnoběžné otáčky pokud nevyžínáte.

Zastavení motoru:

- Uvolněte páčku plynu.
- Páčku vypínače ON/OFF posuňte do polohy OFF – vypnuto.

NASTAVENÍ DELKY VYŽÍNACÍ STRUNY

Zachy struna se posune asi o 5 cm pokaždé, když se spodem strunové hlavice klepne o zem. Motor při tom musí běžet na plný plyn. Nejvhodnější délka struny je maximální délka, kterou dovolí omezovací délky struny.

⚠ VÝSTRAHA: Používejte pouze 2 mm vyžínací strunu kruhového průměru. Jestliže použijete jiný průměr a tvar struny, nebude struna automaticky vysouvána a dojde ke špatné funkci strunové hlavy, které může vyústit ve vážné poranění. Zásadně nepoužívejte jiné materiály jako např. drát, kovové struny, lanka atp. Drát se může při vyžínání ulomit a stane se z něj nebezpečný projektíl, který může způsobit velmi vážná poranění.

ZPUSOBY SEČENÍ

⚠ VÝSTRAHA: Při dosekávání v blízkosti pevných překážek (kamenů, obrubníků, zdí atp.) pracujte při nízkých otáčkách motoru a dbajte, aby se vyžínací stru-

na nehromadí la v blízkosti těchto překážek, které mohou poškodit strunovou hlavu, mohou být do struny namotány nebo strunou vymrštnuty a způsobit vážné poranění.

- Konec napnuté struny vyžíná. Nejlepších výsledků při práci a minimální spotřeby vyžínací struny dosáhnete, pokud nebude struna hromaděna v prostoru vyžínání. Správný a chybný postup při vyžínání je ukázán na dále uvedených obrázcích.

Sečení provádí jen konec napnuté struny

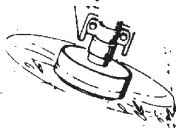

Správně

Struna zkroucená v místě sečení (střet s překážkou)



Chybně

- Vyžínací struna si poradí s odstraňováním trávy nebo plevele okolo zdí, plotů, stromů a květinových záhonů, ale může také poškodit jemnou kůru stromů nebo poškrábat ploty atp.
- Při dosekávání a zarovnávání (začísťování) pracujte na 2/3 plynu, abyste prodloužili životnost vyžínací struny a snížili opotřebení vyžínací hlavy, zejména při:
 - Při dosekávání řídkého porostu.
 - Při práci v blízkosti předmětů, na které se může struna namotat jako např. sloupky plotu, stromy nebo pletivo plotu atp.
- Při sečení a zametání pracujte vždy na plný plyn, abyste dosáhli co nejlepšího výsledku.

DOSEKÁVÁNÍ – spodní část strunové hlavy držte cca 8 cm nad zemí 8 cm nad zemí ve sklonu. Nechejte pracovat (dosekávat) pouze konce napnuté struny. Netlačte vyžinač směrem k pracovnímu místu.

Dosekávání

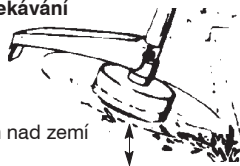

8 cm nad zemí

ZAROVNÁVÁNÍ – technika zarovnávání (začísťování) odstraňuje nežádoucí vegetaci. Spodní část strunové hlavy držte cca 8 cm nad zemí pod úhlem. Dbejte, aby se půdy v blízkosti stromů, sloupků, soch atp. dotýkaly pouze konce napnuté struny. Tento způsob práce je náročný na spotřebu vyžínací struny.

Zarovnávání

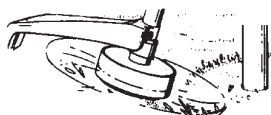

SEČENÍ – Tento vyžinač je vhodný na dosekávání travnatých ploch, které nelze posekat konvenční sekačkou. Při sečení udržujte rotující strunu vodorovně nad zemí. Nedotýkejte se strunovou hlavou země, mohlo by dojít jak jejímu poškození, tak i k poškození travnaté plochy a stroje.

Sečení

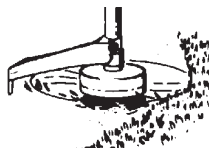

ZAMETÁNÍ – proud vzduchu rotující struny může být využit k rychlému a efektivnímu úklidu. Udržujte strunu ve vodorovné poloze nad místem, které chcete "zamést" a vyžinačem pohybujte ze strany na stranu.

Zametání

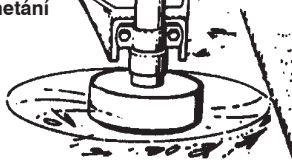

ÚDRŽBA

⚠ VÝSTRAHA: Odpojte kabel zapalovací svíčky než zahájíte údržbu stroje s výjimkou seřizování karburátoru.

KONTROLA ZDA NEDOŠLO K UVOLNĚNÍ UPEVNŮVACÍCH PRVKŮ A SOUČÁSTÍ STROJE

- Botka zapalovací svíčky
- Vzduchový filtr

- Šrouby krytů
- Šroub přední rukojeti
- Ochranný kryt

KONTROLA POŠKOZENÝCH NEBO OPOTŘEBOVANÝCH ČÁSTÍ STROJE

Kontaktujte autorizované servisní středisko v případě, že zjistíte poškození nebo opotřebení částí stroje.

- Zkratový vypínač ON/OFF – Překontrolujte správnou funkci vypínače. Nastartujte motor a posuňte páčku vypínače do polohy OFF. Motor se musí zastavit. Nyní můžete nastartovat a pokračovat v práci.
- Palivová nádrž – ihned vypněte motor a přerušte práci se strojem pokud palivová nádrž vykazuje známky poškození nebo z ní uniká palivo.
- Ochranný kryt – ihned vypněte motor a přerušte práci se strojem pokud je ochranný kryt poškozený.

PROHLÍDKA A ČISTĚNÍ STROJE A VÝSTRAŽNÝCH SYMBOLŮ

- Po každém ukončení práce překontrolujte zda nedošlo k uvolnění nebo poškození částí stroje. Provedte očištění stroje a výstražných symbolů hadrem a běžným čisticím prostředkem.
- Utřete stroj čistým, suchým hadrem do sucha.

ČISTĚNÍ VZDUCHOVÉHO FILTRU

Zanesený vzduchový filtr snižuje výkon stroje, zvyšuje spotřebu paliva a výfukových plynů. Čištění vzduchového filtru provádějte vždy po 5 hodinách provozu stroje.

1. Nejprve očistěte kryt a okolí vzduchového filtru aby nedošlo ke znečištění komory karburátoru po demontáži krytu vzduchového filtru.
2. Demontáž proveďte dle vyobrazení.

POZNÁMKA: Vložku filtru nečistěte v benzínu nebo jiných hořlavých rozpouštědlech, tím zabráníte riziku vzniku požáru nebo nebezpečných výparů.

3. Vložku filtru vyperte v mýdlové vodě.
4. Vložku filtru nechejte dokonale vyschnout.
5. Díly vzduchového filtru namontujte zpět.

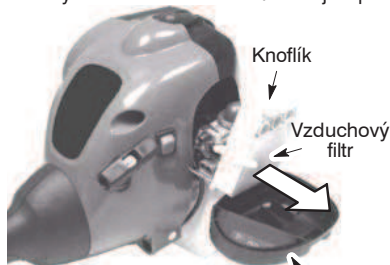

Kryt vzduchového filtru

VÝMĚNA ZAPALOVACÍ SVÍČKY

Zapalovací svíčku vyměňte nejméně jedenkrát ročně, tím bude zajištěno bezproblémové startování a dobrý chod motoru. Vzdálenost (odtrh) elektrod zapalovací svíčky je 0,6 mm.

1. Otočte a vytáhněte botku (koncovku) ze zapalovací svíčky.
2. Vyšroubujte svíčku z motoru a vyhodte ji.
3. Nahraďte zapalovací svíčkou Champion QCJ-6Y a dotáhněte nástrčným klíčem 19 mm.
4. Nasadte koncovku svíčky.

SERVIS A SEŘÍZENÍ

VÝMĚNA VÝŽINACÍ STRUNY

1. Stiskněte úchytky na straně strunové hlavy a vyjměte pouzdro a cívku.

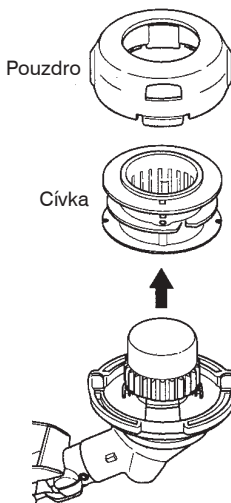
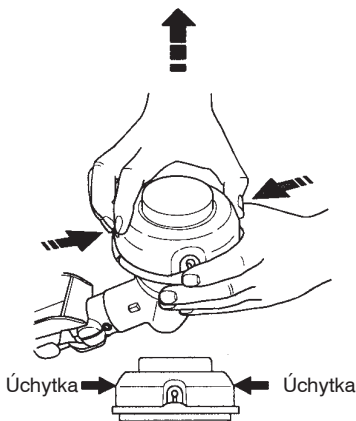

2. Vytáhněte zbývající strunu.
3. Ze všech částí odstraňte nečistoty a usazeniny. Jestliže je cívka opotřebovaná nebo poškozená, vyměňte ji.
4. Nahradejte ji novou, již navinutou cívku, nebo použijte 8 metru dlouhou strunu o průměru 2 mm.

⚠ VÝSTRAHA: Nikdy nepoužívejte drát, provaz, niť či jinou náhradu, která by se mohla odtrhnout a stát se nebezpečným projektil.

5. Při navijení nové struny na starou cívku držte cívku, jak je ukázáno dole na obrázku.
6. Ohněte strunu v polovině a ohyb vložte do zářezu ve střední drážce cívky. Zkontrolujte, zda struna správně zapadla do zářezu.

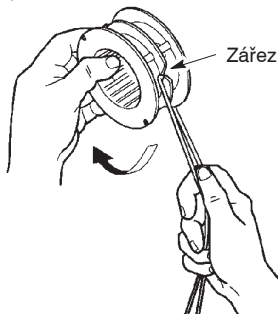

7. Držte strunu mezi prsty a rovnoměrně a pevně ji navijte na cívku směrem doprava.

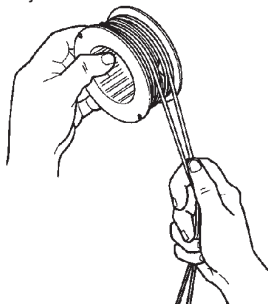

8. Stranu zatlačte do vodících zářezů.

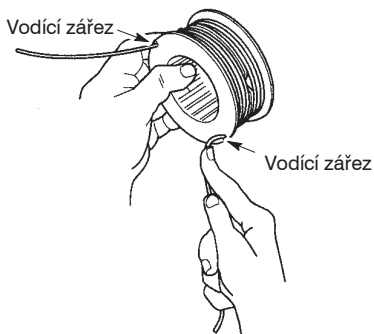

9. Cívku vložte do pouzdra.

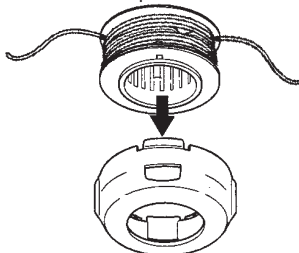

10. Konce struny protlačte výstupními otvory po stranách pouzdra.

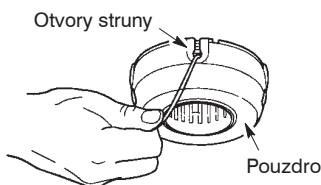

11. Cívku a pouzdro nasadte zpět na strunovou hlavu. Zatlačte, až pouzdro zaskočí na své místo.

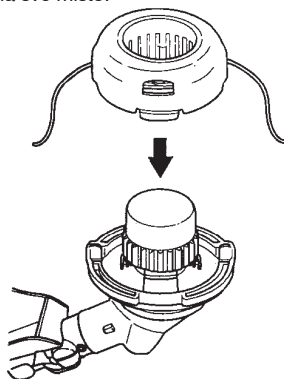

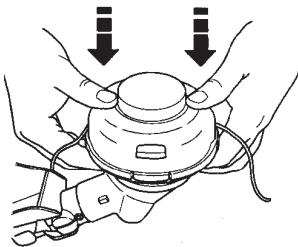

SEŘÍZENÍ KARBURÁTORU

⚠ VÝSTRAHA: Seřízení volnoběhu provádějte v bezpečné vzdálenosti od přihlízejících. Seřizovací hlavice se bude během seřizování točit. Při seřizování noste odpovídající ochranné prostředky a dodržujte všechny bezpečnostní pokyny. Karburátor byl odpovídajícím způsobem seřízen již ve výrobním závodě. Úpravu seřízení volnoběhu provádějte pouze tehdy, dojde-li k následující situaci:

- Motor po uvolnění plynu neudrží volnoběžné otáčky.

Před úpravami seřízení umístěte vyžinač tak, aby se strunová hlava nedotýkala země ani žádného jiného předmětu. Vyžinač držte za běhu i při seřizování v ruce. Strunovou hlavu/žací nástroj i tlumič výfuku držte vždy směrem od sebe.

Nastavení volnoběhu

Nechte motor běžet na volnoběh. Rychlost seřizujte, dokud motor nepoděží plynule bez zadržávání (příliš pomalé volnoběžné otáčky).

- Otáčením šroubu volnoběžných otáček po směru hodinových ručiček se volnoběžné otáčky zvyšují (pokud motor zhasíná).
- Pro snížení otáček motoru točte šroubem pro regulaci volnoběhu proti směru hodinových ručiček.

POZNÁMKA: Při použití paliva Aspen 2T může být zrychlení motoru pomalejší

Šroub volnoběžných otáček

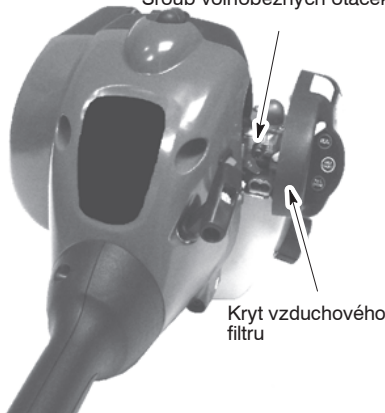

Kryt vzduchového filtru

Pokud potřebujete další pomoc, nebo si nejste jisti, zda dokážete seřízení provést, kontaktujte autorizovaný servis.

SKLADOVÁNÍ

⚠ VÝSTRAHA: Po ukončení práce s vyžinačem postupujte vždy následovně:

- Před uskladněním nebo přepravou vyžinače nechte motor vychladnout.
- Vyžinač a pohonné hmoty skladujte v dobře větraných prostorách, kde nemohou výpary z pohonných látek přijít do styku se zdrojem jiskření nebo otevřeným ohněm z ohřívačů vody, elektrických spínačů, plynových kotlů atp.
- Vyžinač skladujte se všemi kryty. Umístěte jej tak, aby nemohly ostré hrany způsobit náhodné poranění.
- Vyžinač i pohonné hmoty skladujte z dosahu dětí.

SKLADOVÁNÍ PO UKONČENÍ SEZÓN

Připravte stroj ke skladování po ukončení sezóny nebo pokud nebude používán po dobu delší než 30 dnů.

- Důkladně očistěte celý stroj před dlouhodobým uskladněním.
- Skladujte jej na čistém a suchém místě.
- Lehce naolejujte vnější kovové části stroje.

MOTOR

- Vyšroubujte zapalovací svíčku a nalijte do otvoru jednu čajovou lžičku 2-taktního oleje pro vzduchem chlazené motory. Pomalu zatáhněte 8 – 10krát za startovací šňůru, aby se na stěnách válce a pístu vytvořil olejový film.
- Nahradte původní zapalovací svíčku stejným typem a zašroubujte ji.
- Vyčistěte vzduchový filtr.
- Překontrolujte zda nejsou povolené šrouby nebo matice. Vyměňte poškozené, popraskané nebo opotřebované součásti stroje.
- Na začátku nové sezóny použijte čerstvý benzin smíchaný ve správném poměru s dvoutaktním olejem.

VŠEOBECNĚ

- Neskladujte benzin po skončení jedné sezóny pro použití v příští sezóně.
- Nádobu (kanystr), ve kterém skladujete pohonné hmoty vyměňte, pokud začíná rezavět.

VYHLEDÁVÁNÍ A ODSTRAŇOVÁNÍ ZÁVAD



VÝSTRAHA: Vždy vypněte motor a odpojte kabel zapalovací svíčky než zahájíte činnosti doporučené v níže uvedené tabulce s výjimkou takových, které vyžadují nastartování motoru.

ZÁVADA	PŘÍČINA	ODSTRANĚNÍ ZÁVADY
Motor nespustí.	<ol style="list-style-type: none"> 1. Vypínač ON/OFF poloze OFF – vpuřnuto. 2. Motor zahlcený palivem. 3. Prázdná palivová nádrř. 4. Zapalovací svíčka nedává jiskru. 5. Palivo se nedostává do karburátoru. 6. Je nutné seřídít karburátor. 	<ol style="list-style-type: none"> 1. Přepněte vypínač do polohy ON – zapnuto. 2. Postupujte dle instrukcí v části "Startování motoru zahlceného palivem." 3. Doplňte odpovídající palivovou směs. 4. Pouřžijte novou zapalovací svíčku. 5. Zkontrolujte zda není zanesený palivový filtr; zkontrolujte zda není prískřipnutá nebo přerušená palivová hadička; opravte nebo vyměňte. 6. Kontaktujte autorizovaný servis.
Motor nemá správný chod Při volnoběžných otáčkách.	<ol style="list-style-type: none"> 1. Je nutné seřídít karburátor. 2. Těsnění klikové hřídele je opotřebené. 3. Nížká komprese. 	<ol style="list-style-type: none"> 1. Vis kapitola Seřizení karburátoru. 2. Kontaktujte autorizovaný servis. 3. Kontaktujte autorizovaný servis.
Nelze přidat plyn, motor nemá výkon, motor se při zátěži zastává.	<ol style="list-style-type: none"> 1. Zanesený vzduchový filtr. 2. Špatná funkce zapalovací svíčky. 3. Je nutné seřídít karburátor. 4. Nahromaděný karbon na sítku tlumiče výřuku. 5. Nížká komprese. 	<ol style="list-style-type: none"> 1. Vyčistěte nebo vyměňte vzduchový filtr. 2. Vyčistěte nebo vyměňte zapalovací svíčku; seřídte odtrh elektrod. 3. Kontaktujte autorizovaný servis. 4. Kontaktujte autorizovaný servis. 5. Kontaktujte autorizovaný servis.
Motor příliš kouří.	<ol style="list-style-type: none"> 1. Sytič částečně uzavřen. 2. Nesprávný poměr v palivové směsi. 3. Zanesený vzduchový filtr. 4. Je nutné seřídít karburátor. 	<ol style="list-style-type: none"> 1. Seřídte sytič. 2. Vyprázdněte palivovou nádrř a nalijte novou palivovou směs. 3. Vyčistěte nebo vyměňte vzduchový filtr. 4. Kontaktujte autorizovaný servis.
Motor se příliš zahřívá.	<ol style="list-style-type: none"> 1. Nesprávný poměr v palivové směsi. 2. Špatný typ zapalovací svíčky. 3. Je nutné seřídít karburátor. 4. Nahromaděný karbon na sítku tlumiče výřuku. 	<ol style="list-style-type: none"> 1. Vyprázdněte palivovou nádrř a nalijte novou palivovou směs. 2. Nahradte správným typem. 3. Kontaktujte autorizovaný servis. 4. Kontaktujte autorizovaný servis.

PROHLÁŠENÍ O SHODĚ

Prohlášení o shodě s předpisy EU

Jméno vydavatele: Husqvarna AB, SE-561 82 Huskvarna, Švédsko (Tel: +46-36-146500)

Společnost Husqvarna AB přebírá výhradní odpovědnost za základní část(i) vyžinače/křovinořezu LT25NCOP , jež představují model(y) TRIMMAC s výrobními čísly od roku 2013 dále. Číslo základní části a modelové číslo jsou jasně uvedeny ve formátu prostého textu na typovém štítku společně s rokem a následnými sériovými čísly.

Předmět výše uvedeného prohlášení je ve shodě s požadavky směrnice Rady:

2006/42/EC	„týkající se strojních zařízení“	17. květen 2004
2004/108/EC	„týkající se elektromagnetické kompatibility“	15. prosinec 2004
2000/14/EC	“týkající se emisí hluku do okolního prostředí”	8. květen 2000

Deklarované hodnoty hluku, jež jsou v souladu s přílohou V, jsou uvedeny v technickém datovém listu v návodu k obsluze.

Použité normy:

EN ISO 12100:2010, EN ISO 11806-1:2011, CISPR 12:2007, ISO 14982:2009

Ohlašovací úřad: TÜV Rheinland LGA Products GmbH
Oznámený subjekt pro stroje (oznámeno pod č. 0197)
Tillystraße 2 - 90431 Nürnberg, Německo

Společnost TÜV Rheinland N.A. provedla nepovinné přezkoušení typu jménem společnosti Husqvarna AB a byl poskytnut AK72133347.01 - Certifikát o přezkoušení typu. Tento dobrovolný certifikát o přezkoušení typu platí pro všechny výrobní místa a země původu, jak je uvedeno na výrobku. Dodaný vyžinač/křovinořez odpovídá vzorku testovanému v ES přezkoušení typu.

Podepsáno jménem: Husqvarna AB, Huskvarna, Švédsko, 01-10-2013

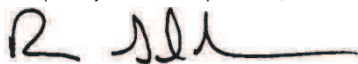

Ronnie E. Goldman, technický ředitel (oprávněný zástupce a osoba odpovědná za technickou dokumentaci)

TECHNICKÁ DATA

MODEL: TRIMMAC (LT25NCOP)

MOTOR

Zdvihový objem, cm ³	25
Otáčky motoru při maximálním výkonu (min – 1)	8000
Maximální počet otáček vřetena (min – 1)	10000
Počet otáček motoru při maximálních doporučených otáčkách vřetena (min – 1)	10000
Doporučené volnoběžné otáčky (min – 1)	4000
Max. výkon motoru, měřeno dle ISO 8893, kW	0,6
Tlumič zvuku s katalyzátorem	Ano

SYSTÉM ZAPALOVÁNÍ

Zapalovací svíčka	Champion QCJ-6Y
Vzdálenost elektrod, mm	0,6

PALIVOVÉ A SPOTŘEBA Pohonných

Kapacita palivové nádrže, cm ³	340
Spotřeba pohonných hmot při maximálním výkonu motoru, měřeno dle ISO 8893, g/h	407
Specifická spotřeba pohonných hmot při maximálním výkonu motoru, měřeno dle ISO 8893, g/kWh	768

VÁHA

Hmotnost při prázdné nádrži bez strunové hlavy a krytu, kg	3,9
--	-----

EMISE HLUKU

(viz poznámka 1)

Hladina akustického v.konu, zmúfiená dB(A)	109
Hladina akustického v.konu, zaručená L _{WA} dB(A)	115

HLADINY HLUKU

(viz poznámka 2)

Poměrná hladina tlaku zvuku u ucha uživatele, měřená dle EN ISO 11806 a ISO 22868, dB(A)	
Vybaven strunovou hlavou (originální)	100

HLADINA VIBRACÍ

(viz poznámka 3)

Ekvivalentní hladiny vibrací (a _{h,eq}) v rukojetích, měřené podle norem EN ISO 11806 a ISO 22867, v m/s ²	
Vybaven strunovou hlavou (originální), levý/pravý	8,9/7,5

Poznámka 1: Emise hluku do okolí naměřená jako efekt zvuku (L_{WA}) dle direktivy ES 2000/14/ES. Uváděná hladina akustického výkonu pro stroj byla měřena s originálním řezacím vybavením, které generuje nejvyšší hladinu. Rozdíl mezi garantovaným a měřeným akustickým výkonem je v tom, že garantovaný akustický výkon rovněž zahrnuje rozptyl výsledků měření a rozdíly mezi různými stroji téhož modelu podle Směrnice 2000/14/EC.

Poznámka 2: Uváděná data pro ekvivalentní hladinu akustického tlaku pro stroj mají typickou statistickou odchylku (standardní odchylku) 1 dB(A).

Poznámka 3: Uváděná data pro ekvivalentní hladinu vibrací mají typickou statistickou odchylku (standardní odchylku) 1 m/s².

Model TRIMMAC (Závit hřídele kotouče 5/16 RH)		
Schválené příslušenství	Typ	Řezného vybavení / kryt. č dílu
Strunová hlava	TNG7 (struna o Ø 2 mm)	537419223 / 530096229

IDENTIFICARE (CE ESTE ACEASTA?)

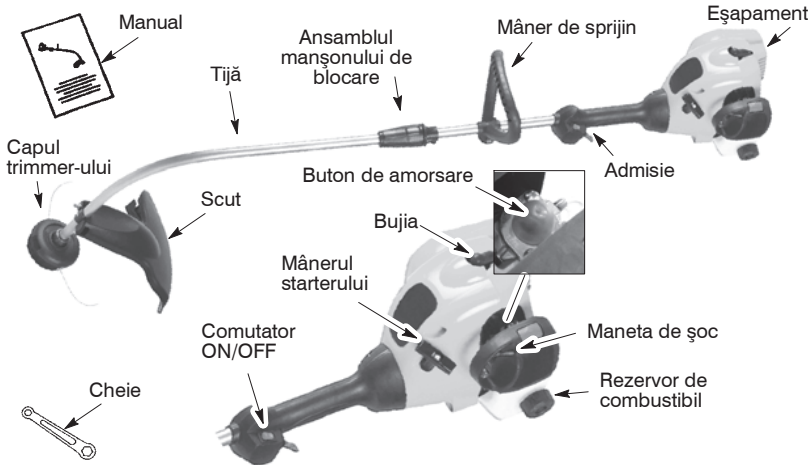

IDENTIFICAREA SIMBOLURILOR

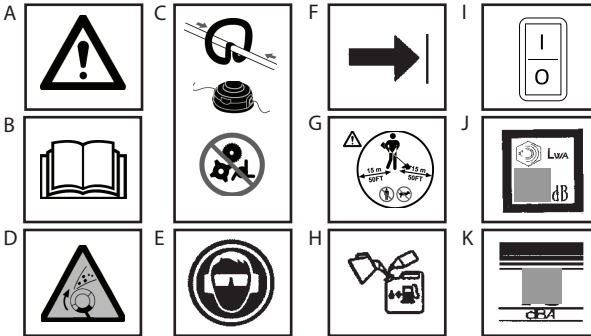

- A. **ATENȚIE!** Acest trimmer poate fi periculos! Folosirea neglijentă sau improprie poate provoca răni grave sau chiar moartea.
- B. Citiți și studiați cu atenție manualul de instrucțiuni înainte de a folosi trimmer-ul.
- C. Cu acest mâner, folosiți numai capul de trimmer. Nu folosiți niciodată lame sau dispozitive pentru împlățire la această unealtă.
- D. **ATENȚIE!** Firul trimmer-ului poate arunca obiectele în mod violent. Acest lucru poate duce la orbire sau rănire. Purtați întotdeauna echipament de protecție pentru ochi.
- E. Folosiți întotdeauna:
Echipament de protecție pentru urechi
Ochelari de protecție sau vizieră
- F. Mânerul de sprijin trebuie să fie poziționat doar sub săgeată.
- G. Utilizatorul aparatului trebuie să se asigure că nimeni nu se apropie de el pe o rază de 15 metri în timp ce lucrează. Dacă mai mulți utilizatori lucrează în aceeași zonă, trebuie să păstreze o distanță de siguranță de cel puțin 15 metri.
- H. Folosiți numai benzină fără plumb sau benzină de calitate cu plumb și ulei pentru motoare în doi timpi, amestecate în proporție de 2,5%.
- I. Comutator ON/OFF pentru motor.
- J. Nivel de putere acustică garantată (cu Directiva 2000/14/CE)
- K. Nivelul de presiune acustică la 7,5 metri

REGULI DE PROTECȚIE

ATENȚIE: Când folosiți motounelte pentru grădină, trebuie să respectați întotdeauna măsurile de protecție elementare pentru a reduce riscul de producere a incendiilor și răni-urile grave. Citiți și urmați toate instrucțiunile.

Acest aparat poate fi periculos! Utilizatorul este responsabil de respectarea instrucțiunilor și a măsurilor de precauție referitoare la aparat, cuprinse în acest manual. Citiți manualul de instrucțiuni în întregime înainte de a folosi aparatul! Familiarizați-vă foarte bine cu comenzile și cu utilizarea corectă a aparatului. Limitați folosirea acestui aparat la persoanele care citesc, înțeleg și urmează instrucțiunile și măsurile de precauție referitoare la aparat, din acest manual. Nu permiteți niciodată copiilor să folosească acest aparat.



MANUAL DE INSTRUȚIUNI



INFORMAȚII PRIVIND SIGURANȚA APARATULUI

PERICOL: Nu folosiți niciodată lame, sârmă sau dispozitive pentru împlădire. Acest aparat este proiectat numai pentru utilizarea ca trimmer cu fir. Folosirea oricăror alte accesorii duce la creșterea riscului de rănire.



ATENȚIE: Firul trimmer-ului aruncă obiectele în mod violent. Aceasta poate duce la orbirea/rănirea dv. și a altor persoane. Purtați ochelari de protecție și echipament de protecție pentru picioare. Aveți grijă ca nici o parte a corpului dv. să nu se aple în apropierea firului care se rotește.



Copiii, alte persoane și animalele trebuie să fie ținute la 15 metri distanță. Dacă cineva se apropie de dv., opriți imediat aparatul.

Dacă apar situații care nu sunt cuprinse în acest manual, comportați-vă cu atenție și folosiți-vă discernământul. Dacă aveți nevoie de asistență, contactați un Serviciu de asistență tehnică autorizat.

SIGURANȚA UTILIZATORULUI

ATENȚIE: În timpul funcționării, acest aparat produce un câmp electromagnetic. În anumite împrejurări, acest câmp poate interfera cu implanturile medicale active sau pasive. Pentru a reduce pericolul de răni grave sau fatale, recomandăm persoanelor cu implanturi medicale să consulte medicul și producătorul de implanturi medicale înainte de a acționa aparatul.

- Îmbrăcați-vă în mod corespunzător. Purtați întotdeauna ochelari de protecție sau alt echipament similar de protecție pentru ochi când folosiți aparatul, sau când efectuați operațiuni de întreținere (ochelarii de protecție sunt disponibili). Echipamentul de protecție pentru ochi trebuie să fie de tip Z87.
- Purtați întotdeauna mască pentru față sau pentru praf dacă operațiunea pe care o executați ridică mult praf.
- Purtați întotdeauna pantaloni lungi, groși, mâneci lungi, cizme și mănuși. Se recomandă să purtați aparatori de protecție pentru picioare.
- Purtați întotdeauna echipament de protecție pentru laba piciorului. Nu umblați în picioarele goale sau în sandale. Stați departe de firul care se rotește.
- Legați-vă părul deasupra nivelului umărului. Strângeți sau eliminați hainele largi sau hainele cu cravate care atârnă, cu cordoane, ciucuri etc. Acestea se pot prinde în părțile în mișcare.
- Dacă sunteți acoperit complet de îmbrăcăminte, sunteți protejat și de gunoaietele sau de bucățile de plante toxice aruncate de firul care se rotește.
- Fiți atent în permanență. Nu folosiți acest aparat când sunteți oboseți, bolnavi, supărați, sau dacă ați consumat alcool, droguri sau ați luat medicamente. Fiți atent la ceea ce faceți; urmați regulile indicate de bunul simț.
- Purtați echipament de protecție pentru urechi.
- O tobă de echipament prevăzută cu catalizator devine foarte fierbinte atât în timpul lucrului cât și după oprire. Aceasta este valabil și la funcționarea în gol. Contactul poate provoca arsurile pielii. Nu uitați de pericolul de incendii!
- Nu porniți și nu utilizați într-o cameră sau într-o clădire închisă. Inhalarea gazelor de echipament poate provoca moartea.
- Păstrați mânerurile curate, fără urme de ulei și de carburant.

SIGURANȚA APARATULUI / A ÎNȚREȚINERII

- Deconectați bujia înainte de a efectua operațiuni de întreținere, cu excepția reglării carburatorului.
- Controlați și înlocuiți piesele defecte sau slăbite înainte de fiecare utilizare. Controlați și

reparații scurgerile de combustibil înainte de utilizare. Păstrați aparatul în bună stare de funcționare.

- Înlocuiți părțile capului trimmer-ului care sunt ciobite, crăpate, sparte, sau deteriorate în orice alt mod, înainte de a utiliza aparatul.
- Întrețineți aparatul în conformitate cu procedeele recomandate. Mențineți firul tăietor la lungimea adecvată.
- Folosiți numai fir cu diametrul de 2 mm. Nu folosiți niciodată cablu, sfoară, snur etc.
- Montați scutul necesar în mod corect înainte de a utiliza aparatul. Folosiți numai capul de trimmer specificat; asigurați-vă că este montat în mod corect și că este fixat bine.
- Verificați ca aparatul să fie montat corect, după cum se indică în acest manual.
- Când efectuați reglarea carburatorului, capătul inferior trebuie să fie așezat pe un suport, pentru a evita ca firul să atingă vreun obiect.
- Nu lăsați pe nimeni să se apropie când reglați carburatorul.
- Folosiți numai accesoriile și piesele de schimb recomandate.
- Toate operațiunile de întreținere și reparație care nu sunt menționate în acest manual trebuie să fie efectuate de un serviciu de asistență tehnică autorizat.

REGULI DE SIGURANȚĂ REFERITOARE LA CARBURANT

- Amestecați carburantul și alimentați în aer liber.
- Țineți departe de scânteii sau flăcări.
- Folosiți un recipient omologat pentru combustibil.
- Nu fumați și nu lăsați pe nimeni să fumeze în apropierea combustibilului sau a aparatului.
- Evitați să vărsați combustibil sau ulei. Ștergeți toate urmele de carburant.
- Îndepărtați-vă la cel puțin 3 metri față de locul în care ați alimentat cu carburant înainte de a porni motorul.
- Opriti motorul și lăsați-l să se răcească înainte de a scoate capacul de la carburant.
- Păstrați întotdeauna benzina într-un recipient omologat pentru lichide inflamabile.

REGULI DE PROTECȚIE PRIVIND TĂIEREA



ATENȚIE: Inspectați zona înainte de fiecare utilizare. Înlăturați obiectele (pietre, sticlă spartă, cuie, sârmă etc.) care pot fi aruncate sau se pot încurca în fir. Obiectele tari pot deteriora capul trimmer-ului și pot fi aruncate, producând răniri grave.

- Utilizați numai pentru tundere, cosire, tăierea

ierbii și suflare. Nu folosiți pentru a bordura, a tăia crengile sau a tunde gardurile vii.

- Țineți picioarele fixate bine pe pământ și păstrați-vă echilibrul. Nu vă întindeți.
- Stați departe de echipament și de firul care se rotește. Țineți motorul sub nivelul taliei. Eșapamentul fierbinte poate cauza arsuri grave.
- Tăiați dinspre dreapta dv. înspre stânga. Dacă tăiați pe partea stângă a scutului, gunoaiile vor fi aruncate departe de utilizator.
- Folosiți aparatul numai la lumina zilei sau la o iluminare artificială foarte bună.
- Folosiți numai pentru operațiunile explicate în acest manual.

TRANSPORT ȘI DEPOZITAREA

- Lăsați motorul să se răcească; asigurați aparatul înainte de a-l depozita sau de a-l transporta într-un vehicul.
- Golii rezervorul de combustibil înainte de a depozita sau de a transporta aparatul. Folosiți tot combustibilul rămas în carburator pornind motorul și lăsându-l să funcționeze până când se oprește.
- Păstrați aparatul și combustibilul într-un loc în care vaporii de combustibil nu pot ajunge la scânteii sau la flăcări deschise de la boilere, motoare sau întrerupătoare electrice, cup-toare etc.
- Depozitați aparatul astfel încât limitatorul firului să nu poată produce, în mod accidental, rănirea persoanelor. Aparatul poate fi atârnat de tijă.
- Păstrați aparatul într-un loc la care copiii să nu aibă acces.
- Asigurați aparatul în timpul transportului.

AVERTISMENT: Expunerea la vibrații datorită folosirii îndelungate a uneltelor de mână care funcționează pe bază de benzină poate duce la vătămarea vaselor de sânge sau a nervilor de la degete, mâini și articulații, la persoanele predispuse la tulburări circulatorii, sau poate duce la inflamații anormale. Folosirea îndelungată pe vreme rece a fost pusă în legătură cu vătămări ale vaselor de sânge la persoane sănătoase. Dacă apar simptome ca de ex. amorțeală, durere, pierderea puterii, modificarea culorii sau aspectului pielii, sau pierderea sensibilității degetelor, a mâinilor sau a articulațiilor, nu mai folosiți această unealtă și efectuați un control medical. Sistemul anti-vibrații nu garantează evitarea acestor probleme. Cei care utilizează unelte cu motor în mod continuu și regulat trebuie să își supravegheze îndeaproape starea sănătății și starea de funcționare a aparatului.

ASAMBLARE

ATENȚIE: Asigurați-vă că aparatul este montat corect și că toate elementele de strângere sunt fixate bine. Controlați piesele să nu fie defecte. Nu utilizați piese defecte.

Este normal ca filtrul să facă zgomot când rezervorul de combustibil e gol.

Este normal să găsiți urme de combustibil sau de ulei pe eșapament, din cauza reglării carburatorului și a testărilor executate de producător.

MONTAREA TIJEI

ATENȚIE: Când montați tija, puneți aparatul pe o suprafață plană, pentru stabilitate.

1. Aliniați canelurile de pe tija superioară și inferioară.



2. Introduceți cele două tije una în alta, până când tija inferioară este fixată bine în tija superioară (tije se blochează pe poziție).



3. Faceți să alunece ansamblul manșonului de blocare inferior peste ansamblul manșonului de blocare superior și strângeți-le, rotind în sens orar.



ATENȚIE: Dacă ansamblul manșonului de blocare nu se poate strânge, înseamnă că tije nu sunt fixate bine.

REGLAREA MÂNERULUI

ATENȚIE: Când reglați mânerul de sprijin, asigurați-vă că rămâne deasupra ansamblului manșonului de blocare și sub semnul în formă de săgeată de pe tija.

1. Slăbiți piulița – fluture de pe mâner.
2. Rotiți mânerul pe tija în poziție verticală; strângeți piulița – fluture.

MONTAREA SCUTULUI

ATENȚIE: Scutul trebuie să fie montat în mod corect. Scutul oferă o protecție parțială împotriva riscului de a arunca obiecte către utilizator sau către alte persoane și este dotat cu un limitator pentru fir care taie firul dacă e prea lung. Limitatorul pentru fir (situat pe partea inferioară a scutului) este ascuțit și vă puteți tăia cu el.

1. Scoateți piulița de pe scut.
2. Introduceți brățara în deschizătura de pe scut.
3. Rotiți scutul până când bolțul trece prin orificiul de pe brățară.
4. Montați la loc piulița și strângeți bine cu cheia (aflată în dotare).

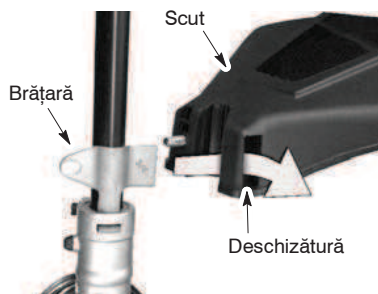

FUNCȚIONAREA

ATENȚIE: Înainte de a începe, citiți cu atenție informațiile despre carburant în capitolul despre regulile de protecție. Dacă nu înțelegeți regulile de protecție, nu încercați să alimentați aparatul cu combustibil. Contactați un Serviciu de asistență tehnică autorizat.

ALIMENTAREA MOTORULUI

ATENȚIE: Scoateți încet capacul de la combustibil când alimentați aparatul.

Acest motor este omologat pentru a funcționa cu benzină fără plumb. Înainte de a utiliza aparatul, benzina trebuie amestecată cu ulei de bună calitate, pentru motoare în 2 timpi, răcite cu aer, iar proporția trebuie să fie de 40:1. O proporție de 40:1 se obține amestecând 5 litri de benzină fără plumb cu 0,125 litri de ulei. **NU FOLOSIȚI** ulei pentru autovehicule sau pentru bărci cu motor. Aceste uleiuri pot duce la deteriorarea motorului. Când amestecați carburantul, urmați instrucțiunile de pe recipientul pentru ulei. După ce adăugați ulei în benzină, agitați puțin recipientul pentru a vă asigura că ați amestecat bine carburantul. Citiți și respectați întotdeauna regulile de protecție referitoare la carburant înainte de a alimenta aparatul.

ATENȚIE: Nu folosiți niciodată benzină neamestecată în aparat. Acest lucru ar cauza deteriorarea permanentă a motorului.

CERINȚE REFERITOARE LA CARBURANT

Folosiți benzină de calitate, fără plumb. Cifra octanică cea mai scăzută recomandată este 90 (RON).

IMPORTANT

Folosirea de amestecuri de carburant c alcool (peste 10% alcool) poate cauza probleme grave legate de performanța și durabilitatea motorului.

ATENȚIE: Folosirea incorectă a combustibililor și/sau a lubrifianților poate cauza probleme precum: cuplarea neadecvată a ambreiajului, supraîncălzirea, "vapor lock" (blocarea circuitelor cu vapori de benzină), pierdere de putere, lubrifiere deficientă, deteriorarea liniilor de combustibil, a garniturilor și a componentelor interne ale carburatorului etc. Amestecurile de carburant cu alcool duc la o absorbție ridicată de umiditate în amestecul de carburant/ulei, ceea ce duce la separarea uleiului de carburant.

OPRIREA APARATULUI

- Pentru a opri motorul, puneți comutatorul ON/OFF pe poziția OFF.

Poziția pentru pornire



PORNIREA APARATULUI

ATENȚIE: Capul trimmer-ului se va roti când motorul pornește. Evitați contactul cu echipamentul. Eșapamentul fierbinte poate cauza arsuri grave.

PORNIREA UNUI MOTOR RECE (sau a unui motor cald, după ce s-a terminat combustibilul)

1. Puneți aparatul pe o suprafață plană.
2. Puneți comutatorul ON/OFF pe poziția ON.
3. Apăsăți încet butonul de amorsare de 6 ori.
4. Trageți maneta de șoc în poziția ȘOC TRAS COMPLET.
5. Apăsăți și țineți apăsat butonul de admisie în timpul operațiunilor următoare.

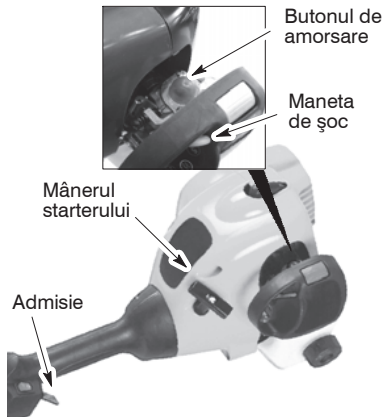

6. Trageți brusc de mânerul șnurului de pornire până când motorul face un sunet ca și cum ar încerca să pornească, dar nu trageți de șnur mai mult de 6 ori.

7. Imediat ce motorul face un sunet ca și cum ar încerca să pornească, împingeți maneta de șoc în poziția ȘOC TRAS PE JUMĂTATE.
8. Trageți brusc șnurul de pornire până când motorul pornește, dar nu mai mult de 6 ori. Dacă motorul nu pornește după ce ați tras de 6 ori (în poziția ȘOC TRAS PE JUMĂTATE), împingeți maneta de șoc în poziția ȘOC TRAS COMPLET și apăsați pe butonul de amorsare de 6 ori. Apăsați și țineți apăsat butonul de admisie și trageți șnurul de pornire de încă 2 ori. Împingeți maneta de șoc în poziția ȘOC TRAS PE JUMĂTATE și trageți de șnurul de pornire până când motorul începe să funcționeze, dar nu mai mult de 6 ori. **NOTĂ:** Dacă motorul tot nu pornește, probabil că este înecat. Consultați paragraful PORNIREA UNUI MOTOR ÎNECAT.
9. După ce motorul a pornit, lăsați-l să funcționeze 10 secunde, apoi împingeți maneta de șoc în poziția ȘOC DEZACTIVAT (RUN). Lăsați aparatul să mai funcționeze încă 60 de secunde la ȘOC DEZACTIVAT (RUN) înainte de a elibera butonul de admisie. **NOTĂ:** Dacă motorul se oprește cu maneta de șoc în poziția ȘOC DEZACTIVAT (RUN), împingeți maneta în poziția ȘOC TRAS PE JUMĂTATE și trageți șnurul de pornire până când motorul începe să funcționeze, dar nu mai mult de 6 ori.

PORNIREA UNUI MOTOR CALD

1. Puneți comutatorul ON/OFF pe poziția ON.
2. Împingeți maneta de șoc în poziția ȘOC TRAS PE JUMĂTATE.
3. Apăsați și țineți apăsat butonul de admisie. Țineți butonul de admisie complet apăsat până când motorul funcționează uniform.
4. Trageți șnurul de pornire brusc până când motorul pornește, dar nu mai mult de 5 ori.
5. Lăsați motorul să funcționeze 15 secunde, apoi împingeți maneta de șoc în poziția ȘOC DEZACTIVAT (RUN).

NOTĂ: Dacă motorul nu a pornit, trageți șnurul de pornire de încă 5 ori. Dacă motorul tot nu a pornit, probabil că este înecat.

PORNIREA UNUI MOTOR ÎNECAT

Motoarele înecate pot fi pornite împingând maneta de șoc în poziția ȘOC DEZACTIVAT (RUN); după aceea, trageți șnurul de pornire pentru a curăța motorul de excesul de combustibil. Pentru aceasta poate fi nevoie să trageți de mânerul starterului de multe ori, în funcție de cât de înecat e aparatul.

Dacă motorul tot nu pornește, consultați TABELUL DE DETECTARE A DEFECȚIUNILOR.

INSTRUCȚIUNI DE UTILIZARE

POZIȚIA DE UTILIZARE

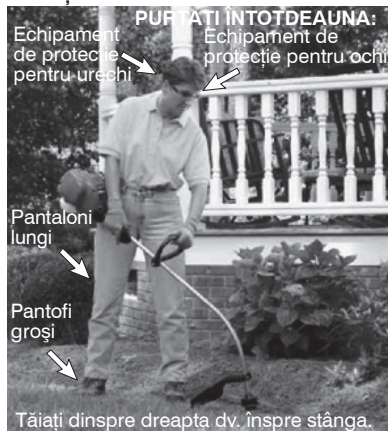

ATENȚIE: Purtați întotdeauna echipament de protecție pentru ochi și urechi. Nu vă aplecați niciodată peste capul trimmer-ului. Pietrele sau gunoaiile pot ricoșa sau pot fi aruncate în ochi sau în față și pot duce la orbire sau la alte răni grave.

Nu faceți motorul să funcționeze la o viteză mai mare decât e necesar. Firul de tăiere va tăia în mod eficient când motorul funcționează la o viteză mai mică decât cea pentru admisie maximă. La viteze mai mici, motorul face mai puțin zgomot și vibrații. Firul de tăiere va dura mai mult și nu se va mai "suda" pe bobină. Eliberați întotdeauna butonul de admisie și permiteți motorului să revină la ralenti când nu tăiați.

Pentru a opri motorul:

- Eliberați butonul de admisie.
- Puneți comutatorul ON/OFF pe poziția OFF.

AVANSUL FIRULUI TRIMMER-ULUI

Firul trimmer-ului va avansa cu aprox. 5 cm de fiecare dată când partea inferioară a capului trimmer-ului atinge pământul, cu motorul funcționând la viteza maximă. Cea mai eficientă lungime a firului este lungimea maximă permisă de limitatorul firului. Scutul trebuie să fie la locul său atunci când se utilizează aparatul.

ATENȚIE: Folosiți numai fir cu diametrul de 2 mm. Un fir de alte mărimi și forme nu va avansa în mod adecvat iar rezultatul va fi o funcționare incorectă a capului tăietor, sau poate duce la răni grave. Nu utilizați alte materiale ca de ex. sârmă, șnur, sfoară etc. Sârma se poate rupe în timpul tăierii și poate deveni un proiectil periculos, care poate provoca răni grave.

METODE DE TĂIERE

ATENȚIE: Folosiți viteza minimă și nu încurcați firul când tăiați în jurul unor obiecte tari (pietre, gunoale, stâlpi de gard etc.), care pot deteriora capul trimmer-ului, se pot încurca în fir, sau pot fi aruncate, reprezentând un pericol.

• Vârful firului execută tăierea. Veți obține cele mai bune rezultate și cea mai mică uzură a firului dacă nu încurcați firul în zona de tăiere. Modul corect și cel greșit sunt indicate mai jos.

Vârful firului execută tăierea.

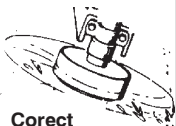

Corect

Firul e încurcat în zona de lucru.



Greșit

- Firul va îndepărta cu ușurință iarba și buruienile de lângă ziduri, garduri, copaci și straturi de flori, dar poate tăia și scoarța moale a copacilor și a arbuștilor și poate zgâria gardurile.
- Pentru a tunde sau a cosi, folosiți o viteză mai mică decât cea maximă, pentru a mări durata de viață a firului și pentru a reduce uzura capului, în special:
 - În timpul tăierilor simple.
 - Lângă obiecte în jurul cărora firul se poate înfășura, ca de ex. stâlpi mici, copaci sau garduri de sârmă.
- Pentru a tăia sau a sufla iarba, folosiți viteza maximă pentru ca rezultatul să fie cât mai curat.

TUNDERE – Țineți partea inferioară a capului trimmer-ului la aprox. 8 cm deasupra pământului, înclinată. Lăsați doar vârful firului să atingă iarba. Nu forțați firul trimmer-ului să pătrundă în zona de lucru.

Tundere

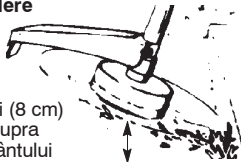

3 inci (8 cm)
deasupra
pământului

COSIREA – Tehnica de cosire permite înlăturarea vegetației nedorite. Țineți partea inferioară a capului trimmer-ului la aprox. 8 cm deasupra pământului, înclinată. Lăsați vârful firului să lovească terenul în jurul copacilor, stâlpilor, monumentelor etc. Această tehnică mărește uzura firului.

Cosire

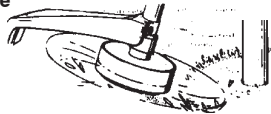

TĂIEREA IERBII – Trimmer-ul dv. este ideal pentru a tăia iarba în locuri în care mașinile convenționale de tuns iarba nu pot ajunge. În poziția de tăiere, țineți firul paralel cu pământul. Evitați să apăsați capul trimmer-ului în pământ, deoarece astfel ar putea smulge pământ și s-ar deteriora aparatul.

Tăierea ierbii

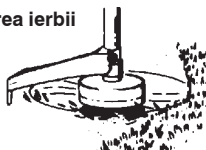

SUFLARE – Acțiunea de “ventilator” a firului care se rotește poate fi utilizată pentru a curăța rapid și ușor. Țineți firul paralel cu și deasupra suprafeței ce trebuie măturată și mișcați aparatul dintr-o parte în alta.

Suflare

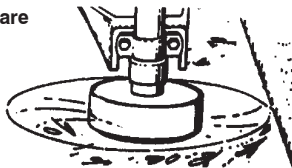

ÎNȚEȚINEREA

ATENȚIE: Deconectați bujia înainte de a efectua operațiunile de întreținere, cu excepția reglării carburatorului.

VERIFICAȚI DACĂ EXISTĂ CLEME ȘI PIESE SLĂBITE

- Locașul bujiei
- Filtrul de aer
- Șuruburile carcasei
- Șuruburile mânerului de sprijin
- Scutul pentru gunoale

CONTROLAȚI DACĂ EXISTĂ PIESE DEFECTE SAU UZATE

Contactați un Serviciu de asistență tehnică autorizat, pentru înlocuirea pieselor defecte sau uzate.

- Comutatorul ON/OFF – Verificați ca butonul ON/OFF să funcționeze corect, punând comutatorul pe poziția OFF. Asigurați-vă că motorul se oprește; apoi porniți din nou motorul și continuați.

- Rezervorul de combustibil – Nu mai folosiți aparatul dacă rezervorul de combustibil prezintă semne de deteriorare sau dacă detectați scurgeri.
- Scutul pentru gunoae – Nu mai folosiți aparatul dacă scutul pentru gunoae e deteriorat.

CONTROLAȚI ȘI CURĂȚAȚI APARATUL ȘI ETICHETELE

- După fiecare utilizare, controlați dacă aparatul are piese slăbite sau defecte. Curățați aparatul și etichetele folosind o cârpă umedă și detergent delicat.
- Ștergeți aparatul cu o cârpă curată și uscată.

CURĂȚAȚI FILTRUL DE AER

Un filtru de aer murdar reduce randamentul motorului și duce la mărirea consumului de combustibil și la producerea de emisii nocive. Curățați-l întotdeauna după fiecare 5 ore de funcționare.

1. Curățați capacul și zona din jur pentru ca murdăria să nu pătrundă în camera carburatorului când se scoate capacul.
2. Scoateți piesele în ordinea indicată în figură.

NOTĂ: Nu curățați filtrul cu benzină sau cu alt solvent inflamabil pentru a evita riscul de producere a unui incendiu sau producerea de emisii nocive de vapori.

3. Spălați filtrul în apă cu săpun.
4. Lăsați filtrul să se usuce.
5. Turnați câteva picături de ulei peste filtrul; presați filtrul pentru a distribui uleiul.
6. Înlocuiți piesele.

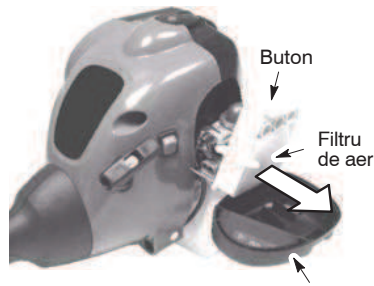

Capacul filtrului de aer

ÎNLOCUIREA BUJIEI

Înlocuiți bujia în fiecare an pentru a asigura o pornire ușoară a motorului și o funcționare optimă. Reglați distanța dintre electrozii bujiei la 0,6 mm. Reglarea aprinderii este fixată și nu poate fi modificată.

1. Răsuciți, apoi scoateți locașul bujiei.
2. Scoateți bujia din locașul său și aruncați-o.
3. Înlocuiți-o cu o bujie Champion QJC-6Y și strângeți-o bine cu o cheie tubulară de 19 mm.
4. Puneți la loc locașul bujiei.

ÎNTREȚINEREA ȘI REGLAREA

ÎNLOCUIREA FIRULUI

1. Apăsăți pe clapetele de pe laturile capului trimmer-ului și scoateți capacul și bobina.

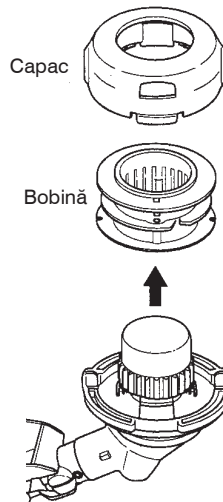
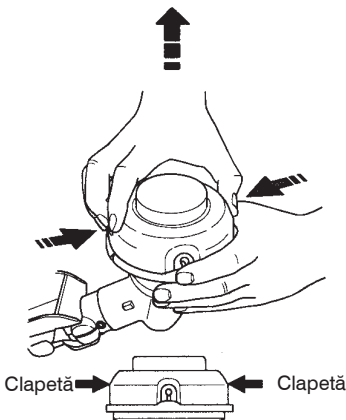

2. Scoateți firul care a mai rămas.
3. Curățați murdăria și resturile de pe toate piesele. Înlocuiți bobina dacă e uzată sau deteriorată.

- Înlocuiți cu o bobină cu fir pe ea, sau înlocuiți firul folosind 8 metri de fir cu diametrul de 2 mm.

⚠ ATENȚIE: Nu utilizați niciodată sârmă, șnur, sfoară etc., care se pot rupe și pot deveni proiectile periculoase.

- Când instalați un fir nou pe o bobină existentă, țineți bobina așa cum se arată în ilustrația de dedesubt.
- Îndoțiți firul la mijloc și introduceți îndoitura în creștătura de pe cadrul central al bobinei. Verificați ca firul să intre bine pe poziție în creștătură.

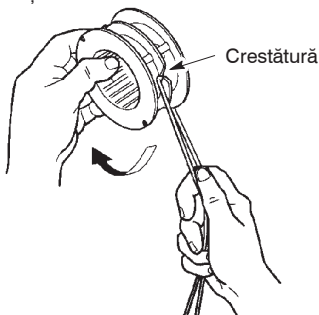

- Cu degetul între fire, înfășurați firele uniform și ferm în jurul bobinei, în sens orar.

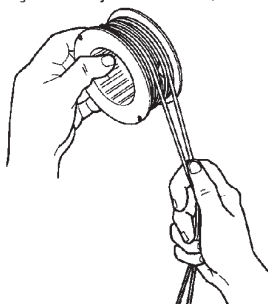

- Poziționați firele în creștăturile de ghidare.

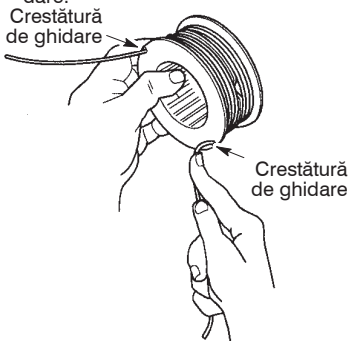

- Puneți bobina în capac.

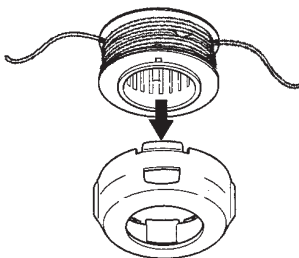

- Introduceți capetele firelor prin orificiile de ieșire de pe laturile capacului.

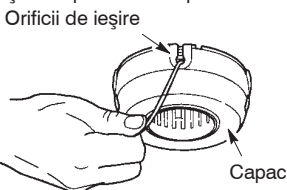

- Puneți la loc bobina și capacul pe capul trimmer-ului. Împingeți până când capacul ajunge pe poziție.

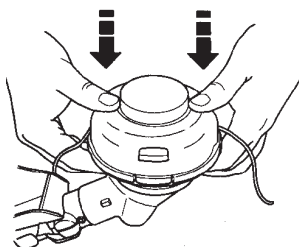
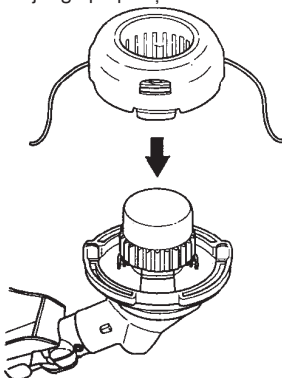

REGLAREA CARBURATORULUI

⚠ ATENȚIE: Nu lăsați pe nimeni să se apropie când reglați ralenti-ul. Capul trimmer-ului se va roti în timpul acestei operațiuni. Purtați echipament de protecție și respectați toate măsurile de precauție.

Carburatorul a fost reglat cu atenție în fabrică. Reglarea poate fi necesară dacă observați una dintre următoarele situații:

- Motorul nu merge în gol când butonul de admisie este eliberat.

Când efectuați aceste reglaje, aparatul trebuie să fie așezat pe un suport, astfel încât accesoriul pentru tăiere să nu atingă pământul și să nu vină în contact cu vreun obiect. Țineți aparatul de mâner în timp ce îl puneți în funcțiune și efectuați reglările. Aveți grijă ca nici o parte a corpului dv. să nu se afle aproape de accesoriul de tăiere și de echipament.

Reglarea ralenti – ului

Lăsați motorul să meargă în gol. Reglați turația până când motorul funcționează fără să se oprească (dacă turația la ralenti este prea mică).

- Rotiți șurubul de reglare a turației la ralenti în sens orar pentru a mări viteza motorului dacă motorul calează sau se oprește.
- Rotiți șurubul de reglare a turației la ralenti (T) în sens anti-orar pentru a reduce viteza motorului.

NOTĂ: Când folosiți combustibil Aspen 2T, accelerația motorului poate fi mai înceată.

Șurubul de reglare a turației la ralenti

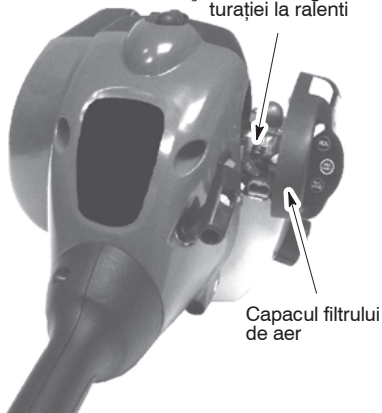

Dacă aveți nevoie de asistență sau dacă nu sunteți siguri în legătură cu modul în care trebuie efectuată această operațiune, contactați un Serviciu de asistență tehnică autorizat.

DEPOZITAREA

ATENȚIE: Executați următoarele operațiuni după fiecare utilizare:

- Lăsați motorul să se răcească înainte de a-l depozita sau de a-l transporta.
- Păstrați aparatul și combustibilul într-un loc bine aerisit, în care vaporii de combustibil nu pot ajunge la scânteii sau flăcări deschise de la boilere, motoare sau întrerupătoare electrice, cuptoare etc.
- Goliți rezervorul de combustibil înainte de a depozita sau de a transporta aparatul.
- Păstrați aparatul și combustibilul într-un loc la care copiii să nu aibă acces.
- Păstrați aparatul cu toate apărătorile puse. Puneți-l astfel încât părțile tăioase să nu poată produce răniri accidentale.

DEPOZITAREA PERIODICĂ

Pregătiți aparatul pentru depozitare la sfârșitul sezonului sau dacă urmează să nu fie folosit pe o perioadă mai lungă de 30 de zile.

Dacă aparatul urmează a fi depozitat pe o perioadă mai lungă de timp:

- Curățați întreg aparatul înainte de a-l depozita pe termen lung.
- Păstrați-l într-un loc uscat și curat.
- Ungeți cu puțin ulei suprafețele exterioare de metal.

MOTORUL

- Scoateți bujia și turnați 1 linguriță de ulei pentru motoare în doi timpi (răcite cu aer) 40:1, prin orificiul bujiei. Trageți încet de șnurul de pornire de 8–10 ori pentru a distribui uleiul.
- Înlocuiți bujia cu una nouă de tipul și pentru intervalul de temperatură recomandat.
- Curățați filtrul de aer.
- Verificați întreg aparatul pentru a vedea dacă există șuruburi, piulițe și bolțuri slăbite. Înlocuiți toate piesele deteriorate, stricate sau uzate.
- La începutul următorului sezon, folosiți numai combustibil proaspăt cu proporția adecvată de benzină–ulei.

DIVERSE

- Nu depozitați benzina de la un sezon la altul.
- Înlocuiți canistra de benzină dacă a început să ruginească.

TABELUL DE DETECTARE A DEFECTIUNILOR

ATENȚIE! Opriti întotdeauna aparatul și deconectați bujia înainte de a soluționa problemele conform indicațiilor de mai jos, în afară de cele care necesită punerea în funcțiune a aparatului.

PROBLEMĂ	CAUZĂ	SOLUȚIE
Motorul nu pornește.	<ol style="list-style-type: none"> Comutatorul ON/OFF pe poziția OFF. Motorul e înecat. Rezervorul de combustibil e gol. Bujia nu face scânteie. Combustibilul nu ajunge la carburator. Carburatorul trebuie reglat. 	<ol style="list-style-type: none"> Puneți comutatorul ON/OFF pe poziția ON. A se vedea "Pornirea unui motor înecat" în capitolul FUNCȚIONAREA. Umpleți rezervorul cu amestecul corect de combustibil. Instalați o bujie nouă. Verificați dacă filtrul pentru combustibil e murdar; înlocuiți-l. Verificați dacă tubul pentru combustibil este răsucit sau crăpat; reparați-l sau înlocuiți-l. Contactați un Serviciu de asistență tehnică autorizat.
Motorul nu funcționează corect în ralenti.	<ol style="list-style-type: none"> Carburatorul trebuie reglat. Garniturile arborelui cotit sunt uzate. Compresiune scăzută. 	<ol style="list-style-type: none"> A se vedea "Reglarea carburatorului" în capitolul "Întreținerea și Reglarea". Contactați un Serviciu de asistență tehnică autorizat. Contactați un Serviciu de asistență tehnică autorizat.
Motorul nu accelerează, nu are putere sau se stinge când e sub sarcină.	<ol style="list-style-type: none"> Filtrul de aer e murdar. Bujia e îmbăcșită. Carburatorul trebuie reglat. Acumulare de carbon pe ecranul eșapamentului. Compresiune scăzută. 	<ol style="list-style-type: none"> Curățați sau înlocuiți filtrul de aer. Curățați sau înlocuiți bujia și puneți-o la loc. Contactați un Serviciu de asistență tehnică autorizat. Contactați un Serviciu de asistență tehnică autorizat. Contactați un Serviciu de asistență tehnică autorizat.
Motorul scoate prea mult fum.	<ol style="list-style-type: none"> Șoc parțial tras. Amestec incorect de carburant. Filtrul de aer e murdar. Carburatorul trebuie reglat. 	<ol style="list-style-type: none"> Reglați socul. Goliți rezervorul de combustibil și umpleți-l cu amestecul corect de carburant. Curățați sau înlocuiți filtrul de aer. A se vedea "Reglarea carburatorului" în capitolul "Întreținerea și Reglarea".
Lanțul se înfierbântă.	<ol style="list-style-type: none"> Amestec incorect de carburant. Bujie neadecvată. Carburatorul trebuie reglat. Acumulare de carbon pe ecranul eșapamentului. 	<ol style="list-style-type: none"> A se vedea "Alimentarea motorului" în capitolul UTILIZAREA. Înlocuiți cu o bujie adecvată. Contactați un Serviciu de asistență tehnică autorizat. Contactați un Serviciu de asistență tehnică autorizat.

DECLARAȚIE DE CONFORMITATE

Declarație de conformitate CE

Nume emitent: Husqvarna AB, SE-561 82 Huskvarna, Sweden (Tel.: +46-36-146500)

Husqvarna AB își asumă răspunderea numai pentru platforma/platformele trimmer și/sau motocoasă LT25NCOP reprezentând modelul/modelele TRIMMAC începând cu numerele de serie din 2013. Numărul platformei și numărul modelului sunt indicate clar, cu text simplu, pe plăcuța cu tipul, împreună cu anul și cu numerele de serie consecutive.

Obiectul declarației mai sus menționate este conform cu cerințele din Directivele Consiliului:

2006/42/CE	“referitoare la mașini”	17 mai 2004
2004/108/CE	“referitoare la compatibilitatea electromagnetică”	15 dec. 2004
2000/14/CE	“referitoare la emisiile de zgomot în mediu”	08 mai 2000

În conformitate cu Anexa V, valorile declarate pentru puterea acustică sunt indicate în fișa cu date tehnice din manualul operatorului.

Au fost aplicate următoarele standarde:

EN ISO 12100:2010, EN ISO 11806-1:2011, CISPR 12:2007, ISO 14982:2009

Organism notificat: TÜV Rheinland LGA Products GmbH
Organism notificat pentru Mașini (notificat cu nr. de identificare 0197)
Tillystraße 2 - 90431 Nürnberg, Germany

TÜV Rheinland N.A. a efectuat o examinare de tip voluntar în numele Husqvarna AB, furnizând Certificatul de examinare de tip AK72133347.01. Acest certificat de examinare de tip voluntar se aplică tuturor unităților de producție și țării de origine, după cum se specifică pe produs. Trimmer-ul de gazon și/sau motocoasa livrate sunt conforme cu exemplarul care a fost supus examinării de tip CE.

Semnat în numele: Husqvarna AB, Huskvarna, Sweden, 01-10-2013



Ronnie E. Goldman, Director tehnic (Reprezentant autorizat și responsabil cu documentația tehnică)

DATE TEHNICE

MODEL: TRIMMAC (LT25NCOP)

MOTOR

Cilindree, cm ³	25
La puterea maximă a motorului, rpm	8000
Frecvența maximă de rotație a arborelui, rpm	10000
Viteza motorului la frecvența maximă recomandată de rotație a arborelui, rpm	10000
Viteza recomandată la ralenti, rpm	4000
Puterea maximă a motorului, măsurată în conformitate cu ISO 8893, kW	0,6
Tobă de eșapament cu catalizator	Da

SISTEM DE APRINDERE

Bujia	Champion QCJ-6Y
Distanța între electrozi, mm	0,6

SISTEM DE COMBUSTIBIL ȘI LUBRIFIERE

Volumul rezervorului de combustibil, cm ³	340
Consumul de carburant la viteza maximă a motorului, măsurat în conformitate cu ISO 8893, g/h	407
Consumul de carburant specificat la puterea max. a motorului, măsurat în conformitate cu ISO 8893, g/kWh	768

GREUTATE

Fără accesoriile de tăiere sau scut, cu rezervorul gol, kg	3,9
--	-----

PRODUCERE DE ZGOMOT

(vezi Nota 1)

Nivelul efectului sonor, măsurat dB(A)	109
Nivelul efectului sonor, garantat L _{WA} dB(A)	115

NIVELE DE ZGOMOT

(vezi Nota 2)

Nivel echivalent al presiunii zgomotului la urechea utilizatorului, măsurat conform cu EN ISO 11806 și ISO 22868, dB(A)

Dotat cu cap de tuns (original)	100
---------------------------------	-----

NIVELE DE VIBRAȚII

(vezi Nota 3)

Nivelele echivalente de vibrații (a_{hV,eq}) la mână, măsurate în conformitate cu EN ISO 11806 și ISO 22867, m/s²

Dotat cu cap de tuns (original), în stânga/dreapta	8,9/7,5
--	---------

Nota 1: Producere de zgomot în mediul înconjurător măsurat ca și efect sonor (L_{WA}) conform directivei EC 2000/14/EC. Nivelul de putere a sunetului raportat pentru aparat a fost măsurat cu accesoriul original de tăiere care emite cel mai ridicat nivel. Diferența dintre puterea garantată a sunetului și cea măsurată este aceea că puterea garantată a sunetului include, de asemenea, dispersia în rezultatul de măsurare și variațiile dintre diferitele aparate ale aceluiași model conform Directivei 2000/14/EC.

Nota 2: Datele raportate pentru nivelul echivalent de presiune a zgomotului pentru aparat includ o dispersie statistică tipică (deviere standard) de 1 dB(A).

Nota 3: Datele raportate pentru nivelul echivalent de vibrații includ o dispersie statistică tipică (deviere standard) de 1 m/s².

Model TRIMMAC (a xul cu filet 5/16 RH)		
Dispozitive auxiliare omologate	Tip	Dispozitivului de tăiat / grilijul de protecție, cu numărul produsului
Capul tăietor	TNG7 (firul Ø 2 mm)	537419223 / 530096229

ОБОЗНАЧЕНИЕ (КОЕ КАКВО Е?)



ОБОЗНАЧЕНИЕ НА СИМВОЛИТЕ

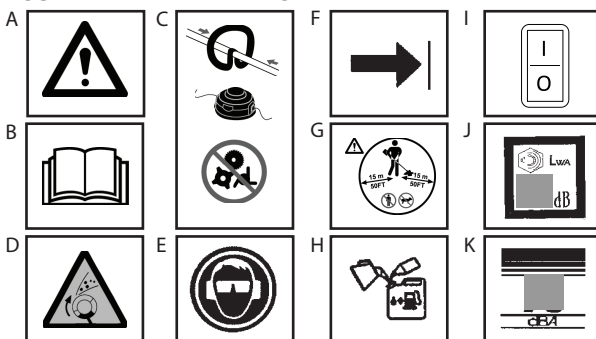

- A. **ВНИМАНИЕ!** Тази косачка може да бъде опасна! При невнимателна или неправилна употреба може да се стигне до сериозно и дори смъртоносно нараняване.
- B. Прочетете и разберете ръководството за работа, преди да започнете работа с косачката.
- C. С тази дръжка използвайте само глава за рязане. Никога не използвайте ножове или вършачни устройства с този инструмент.
- D. **ВНИМАНИЕ!** Кордата на косачката може да изхвърля силно предмети. Може да бъдете ослепени или наранени. Винаги носете защита за очите.
- E. Винаги използвайте:
Защита за ушите
Защитни очила или козирка
- F. Помощната ръчка да се разположи само под стрелката.
- G. Операторът на машината трябва да подsigури при работа да няма никой в радиус от 15 метра. Когато на една и съща площ работят няколко оператори, трябва да се спазва разстояние на безопасност поне 15 метра.
- L. Ниво на звуковото налягане на 7,5 метра

- H. Използвайте безоловен или качествен оловен бензин и двукратно масло, смесени с коефициент 2,5%.
- I. Ключ ВКЛ./ИЗКЛ. на мотора.
- J. Ниво на звуковата мощност (по отношение на 2000/14/ЕО)

ПРАВИЛА ЗА БЕЗОПАСНОСТ

ВНИМАНИЕ! При използването на градинарски инструменти винаги трябва да се спазват мерките за безопасност, за да се намали рискът от пожар и сериозно нараняване. Прочетете и следвайте инструкциите.

Този мощен уред може да бъде опасен! Операторът носи отговорност за спазването на инструкциите и предупрежденията върху уреда и в ръководството. Прочете цялото ръководство, преди да използвате уреда! Запознайте се обстойно с органите за управление и правилната употреба на уреда. Ограничете използването на този уред до лица, които четат, разбират и могат да спазват инструкциите и предупрежденията върху уреда и в ръководството. Не позволявайте на деца да работят с този уред.

РЪКОВОДСТВО ЗА РАБОТА



ИНФОРМАЦИЯ ЗА
БЕЗОПАСНОСТ НА
УСТРОЙСТВОТО



ОПАСНОСТ! Не използвайте ножове, жица или вършачни устройства. Ози уред е предназначен само за използване като косачка с корда. Употребата на други принадлежности или приспособления ще увеличи риска от нараняване.

ВНИМАНИЕ! Кордата на косачката изхвърля силно предмети. Вие или други може да бъдете ослепени или наранени. Носете защитни очила и защитни средства за краката. Пазете частите на тялото далеч от въртящата се корда.



Не позволявайте на деца, странични хора и животни да се доближават по-близо от 15 метра. Ако се приближат, спрете веднага уреда.

Ако възникнат ситуации, които не са описани в това ръководство, проявете внимание и добра преценка. Ако ви е необходима помощ, се обърнете към упълномощен сервис.

БЕЗОПАСНОСТ ЗА ОПЕРАТОРА

ВНИМАНИЕ! Тази машина създава електромагнитно поле по време на работа. При някои обстоятелства това поле може да интерферира с активни или пасивни медицински имплантанти. За да намалите риска от сериозно или фатално нараняване, ние препоръчваме лицата с медицински имплантанти да се консултират с лекаря си и производителя на медицинския имплантант, преди да започнат да работят с тази машина.

Обличайте подходящи дрехи. Винаги използвайте защитни очила или сходна защита за очите, когато работите или извършвате техническо обслужване на устройството (защитни очила се предлагат). Защитата за очите трябва да е с маркировка Z87.

- Винаги носете лицева или противопошна маска, ако при работата се вдига прах.
- Винаги носете тежки, дълги панталони, дълги ръкави, ботуши и ръкавици. Препоръчва се носенето на предпазители за краката.
- Винаги трябва да бъдете с покрити стъпала. Не трябва да бъдете боси или обути в сандали. Пазете се от въртящата се корда.
Косата ви трябва да е прибрана, с дължина над рамената. Привържете или свалете широките дрехи или дрехи със свободно висящи връзки, ремъци, пикюли и др. Те могат да бъдат захванати в движещите се части.
- Когато сте изцяло покрити, това ще ви предпази и от остатъци и парчета от отровни растения, изхвърлени от въртящата се корда.
- Бъдете нащрек. Не работете с този уред, когато сте изморени, болни, разстроени или след приемане на алкохол или медикаменти. Внимавайте какво правите; влагайте здрав разум.
- Носете защита за слуха.
- Заглушителите, оборудвани с катализатор се нагорещават извънредно много при употреба и след спиране. Това се отнася и за скоростите на празен ход. При допир може да настъпи изгаряне на кожата. Имайте предвид опасността от пожар!
- Никога не стартирайте и не използвайте уреда в затворено помещение или сграда. Вдишването на отработили газове може да е смъртоносно.
- Почиствайте дръжките от масло и гориво.

УРЕД / БЕЗОПАСНОСТ ПРИ ТЕХНИЧЕСКО ОБСЛУЖВАНЕ

- Прекъснете връзката към свещта преди техническо обслужване, освен при настройки на карбуратора.
- Преди всяка употреба проверете и заменете повредените и откачени части. Преди употреба намерете и отстранете протичането на гориво. Поддържайте в добро работно състояние.
- Заменете частите на главата на косачката, които са нащърбени, напукани, счупени или повредени по друг начин, преди да използвате уреда.
- Поддържайте уреда в съответствие с препоръчаните процедури.
- Поддържайте подходяща дължина на режещата корда.
- Използвайте само корда с 2 мм диаметър. Не използвайте жица, въже, конец и др.
- Преди използване на уреда инсталирайте добре необходимия щит. Използвайте само глава на косачката според спецификациите; уверете се, че е правилно инсталирана и добре затегната.
- Уверете се, че уредът е монтиран правилно, както е показано в това ръководство.
- Правете регулировките на карбуратора с опора под долния край, за да не допуснете кордата да се опре до някой предмет.
- Когато правите регулировки на карбуратора, не допускайте други хора в близост.
- Използвайте само препоръчвани принадлежности и резервни части.
- Всички работи по техническо обслужване и сервиз, които не са описани в това ръководство, трябва да се изпълняват от упълномощен сервиз.

БЕЗОПАСНОСТ НА ГОРИВОТО

- Смесвайте и наливайте горивото на открито.
- Дръжте го далеч от искри и пламък.
- Използвайте контейнер, одобрен за гориво.
- Не пушете и не разрешавайте пушенето в близост до гориво или до уреда.
- Избягвайте разливането на гориво или масло. Избърсвайте всичкото разлято гориво.

- Преди да стартирате мотора, се отдалечете поне на 3 метра от мястото на зареждане с гориво.
- Преди да свалите капачката за горивото, спрете мотора и го оставете да изстине.
- Винаги съхранявайте бензина в контейнер, одобрен за възпламеними течности.

БЕЗОПАСНОСТ ПРИ РЯЗАНЕ

ВНИМАНИЕ! Преди всяка употреба направете оглед на мястото. Отстранете предмети (камъни, счупени стъкла, гвоздеи, жица и др.), които могат да се изхвърлят от кордата или да се заплетат в нея. Твърдите предмети могат да повредят главата на косачката и да бъдат изхвърлени, с което да предизвикат сериозно нараняване.

- Използвайте само за подрязване, изтръгване, косене и прочистване. Не използвайте за оформяне на ръбове, кастрене или подрязване на жив плет.
- Поддържайте стабилна стойка и равновесие. Не се протягайте прекомерно.
- Пазете всички части на тялото си далеч от заглушителя и въртящата се корда. Дръжте мотора под нивото на кръста. При горещ заглушител може да се получат сериозни изгаряния.
- Косете отдалечно наляво. При рязане от лявата страна на щита остатъците ще се изхвърлят далеч от оператора.
- Използвайте само на дневна светлина или добро изкуствено осветление.
- Използвайте само за работите, описани в това ръководство.

ТРАНСПОРТИРАНЕ И СЪХРАНЕНИЕ

- Оставете мотора да изстине; обезопасете уреда, преди да го приберете на съхранение или транспортирате в превозно средство.
- Изпразнете резервоара за гориво, преди да приберете на съхранение или транспортирате уреда. Използвайте докрай горивото, останало в карбуратора, като стартирате двигателя и го оставите да работи, докато спре.
- Съхранявайте уреда и горивото на място, на което парите да не могат да достигнат до искри или открит пламък от нагреватели на вода, електромотори или превключватели, пещи и др.
- Съхранявайте уреда на такова място, че ограничителят на кордата да не може да причини случайно нараняване. Уредът може да се закачва за вала.
- Съхранявайте уреда далеч от обсега на деца.
- Обезопасете машината при транспортиране.

СПЕЦИАЛНА БЕЛЕЖКА: Излагането на вибрации при продължителна употреба на ръчни триони с бензиново задвижване може да предизвика увреждане на кръвоносни съдове или нерви в пръстите, ръцете и ставите на хора, податливи към нарушения на кръвообращението или отоци. Установено, че продължителна употреба при студено време може да е причина за увреждане на кръвоносни съдове у здрави хора. Ако възникнат симптоми като безчувственост, болка, загуба на сила, промяна в цвета или текстурата на кожата, както и загуба на усещане в пръстите, ръцете или ставите, преустановете използването на този инструмент и потърсете лекарска помощ. Противовибрационната система не гарантира избягването на тези проблеми. Потребители, използващи силови инструменти постоянно и редовно, трябва да следят отблизо своето физическо състояние и състоянието на този инструмент.

МОНТАЖ

ВНИМАНИЕ! Уверете се, че уредът е правилно монтиран и всички фиксатори са здраво закрепени.

Проверете частите за повреди. Не използвайте повредени части.

Нормално е при празен резервоар на горивото горивният филтър да трака.

Попадането на остатъци от гориво и масло върху заглушителя е нормално вследствие регулировките на карбуратора и изпитанията, извършени от производителя.

СГЛОБЯВАНЕ НА ВАЛА

ВНИМАНИЕ: Когато сглобявате вала, поставете уреда върху плоска повърхност за стабилност.

1. Подравнете жлебовете на горния и долния вал.



2. Натиснете двата вала един към друг, докато долният напълно влезе в горния (валовите застават на място с шракване).

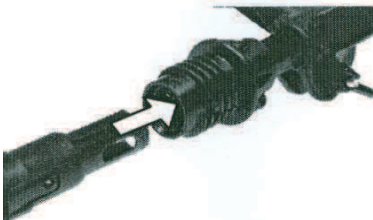

3. Плъзнете долната фиксираща втулка върху горната фиксираща втулка и затегнете чрез въртене по часовниковата стрелка.



ЗАБЕЛЕЖКА: Ако фиксиращата втулка не се затегне, валовите не са напълно сглобени един към друг.

РЕГУЛИРАНЕ НА ДРЪЖКАТА

ВНИМАНИЕ! Когато регулирате помощната дръжка, внимавайте тя да остане над фиксиращата втулка и под маркировката или стрелката върху вала.

1. Разхлабете крилчатата гайка на дръжката.
2. Завъртете дръжката върху вала до изправено положение; затегнете отново крилчатата гайка.

МОНТИРАНЕ НА ЩИТА

ВНИМАНИЕ! Щитът трябва да бъде правилно монтиран. Щитът осигурява частична защита срещу риск от изхвърлени предмети към оператора и други лица и е снабден с ограничител на кордата, който отрязва излишната корда. Ограничителят на кордата (на долната страна на щита) е остър и може да ви пореже.

1. Свалете гайката от щита.
2. Поставете скоба в прореза на щита.
3. Завъртете щита, докато болтът влезе в отвор в скобата.
4. Поставете отново гайката и я затегнете здраво с гаечен ключ (приложен).

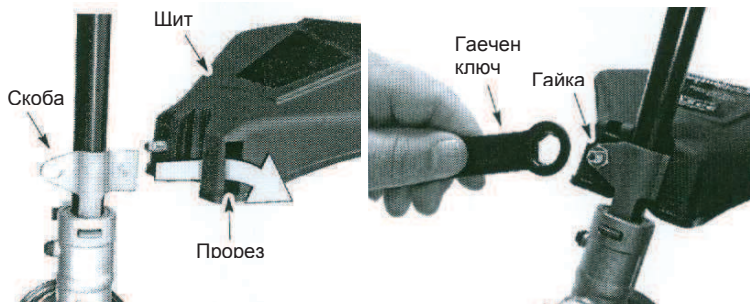

РАБОТА

ВНИМАНИЕ! Преди да започнете, непременно прочетете информацията за горивото в раздела на правилата за безопасност. Ако не разбирате правилата за безопасност, не се опитвайте да зареждате уреда си. Обърнете се към упълномощен сервис.

ЗАРЕЖДАНЕ НА МОТОРА С ГОРИВО

ВНИМАНИЕ! При зареждане с гориво сваляйте капачката за горивото бавно. Двигателят е сертифициран за работа с безоловен бензин. Преди работа бензинът трябва да се смеси с подходящо количество въздушно охладено масло за двутактови двигатели, предназначено за смесване в съотношение 40:1. Съотношение 40:1 се постига чрез смесването на 5 литра безоловен бензин с 0,125 литра масло. НЕ ИЗПОЛЗВАЙТЕ масло за автомобили или моторници. Тези видове масло могат да причинят повреда на мотора. Когато смесвате горивото, следвайте инструкциите, означени върху контейнера на маслото. След като добавите маслото към бензина, разклатете контейнера, за да осигурите пълното смесване на горивото. Винаги прочитайте и спазвайте правилата за безопасност по отношение на горивото, преди да заредите уреда си с гориво.

ВНИМАНИЕ! Никога не използвайте чист бензин за зареждане на уреда. Това ще причини постоянни повреди на двигателя.

ИЗИСКВАНИЯ ЗА ГОРИВОТО

Използвайте доброкачествен безоловен бензин. Най-ниското препоръчително октаново число е 90 (RON).

ВАЖНО

Използването на горива, смесени със спирт (повече от 10% спиртно съдържание), може да предизвика проблеми с работата и срока на експлоатация на двигателя.

ВНИМАНИЕ! Неправилното използване на гориво и/или смазочни материали предизвиква проблеми като: Неправилно задействие на съединителя, прегряване, задържане на изпарения, загуба на мощност, недостатъчно омасляване, разрушаване на горивопроводите, уплътненията и вътрешните компоненти на карбуратора и др. При горивата, съдържащи спирт, сместа от гориво и масло поглъща много влага, което води до отделяне на горивото от маслото.

КАК ДА СПИРАТЕ УРЕДА СИ

За да спрете мотора, поставете ключа ВКЛ./ИЗКЛ. в положение ИЗКЛ.

КАК ДА СТАРТИРАТЕ УРЕДА СИ

ВНИМАНИЕ! При включване на мотора главата на косачката ще се завърти. Избягвайте допиране до заглушителя. При горещ заглушител може да се получат сериозни изгаряния.

СТАРТИРАНЕ НА СТУДЕН МОТОР (или на топъл мотор след свършване на горивото)

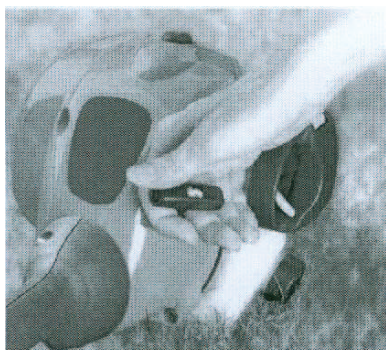

Стартово положение



1. Поставете уреда върху равна повърхност.
2. Поставете ключа ВКЛ./ИЗКЛ. в положение ВКЛ.
3. Бавно натиснете балончето за заливане 6 пъти.
4. Преместете лостчето за дросела на положение ПЪЛЕН ДРОСЕЛ.
5. Натиснете и задръжте натиснат спусъка, докато изпълните всички останали стъпки.
6. Дърпайте въжето за стартиране рязко, докато моторът издаде звук като че ли опитва да стартира, но не го дърпайте повече от 6 пъти.
7. Веднага след като моторът издаде звук, като че ли опитва да стартира, преместете лостчето на дросела на ПОЛОВИН ДРОСЕЛ.
8. Дърпайте въжето за стартиране рязко, докато моторът стартира, но не повече от 6 пъти. Ако моторът не стартира след 6 дръпвания (в положение ПОЛОВИН ДРОСЕЛ), преместете лостчето на дросела на положение ПЪЛЕН ДРОСЕЛ и натиснете балончето за заливане 6 пъти. Натиснете и задръжте спусъка на газта и издърпайте въжето за стартиране още 2 пъти. Преместете лостчето на дросела в положение ПОЛОВИН ДРОСЕЛ и издърпайте въжето за стартиране, докато моторът заработи, но не повече от 6 дръпвания.

ЗАБЕЛЕЖКА: Ако моторът не стартира, вероятно е задавен. Преминете към СТАРТИРАНЕ НА ЗАДАВЕН МОТОР.

9. След като моторът стартира, оставете да поработи 10 секунди, а след това преместете лостчето на дросела на ИЗКЛЮЧЕН ДРОСЕЛ (RUN). Оставете уреда да работи още 60 секунди на ИЗКЛЮЧЕН ДРОСЕЛ (RUN), преди да отпуснете спусъка на газта. **ЗАБЕЛЕЖКА:** Ако моторът спре при положение на лостчето ИЗКЛЮЧЕН ДРОСЕЛ (RUN), преместете лостчето на дросела на положение ПОЛОВИН ДРОСЕЛ и издърпайте въжето, докато моторът заработи, но не повече от 6 пъти.

СТАРТИРАНЕ НА ТОПЪЛ МОТОР

1. Поставете ключа ВКЛ./ИЗКЛ. в положение ВКЛ.
2. Преместете лостчето за дросела в положение ПОЛОВИН ДРОСЕЛ.
3. Натиснете и задръжте спусъка на газта. Задръжте спусъка на газта натиснат докрай, докато моторът заработи гладко.
4. Дърпайте въжето за стартиране рязко, докато моторът стартира, но не повече от 5 пъти.
5. Оставете мотора да поработи 15 секунди, а след това преместете лостчето на дросела на ИЗКЛЮЧЕН ДРОСЕЛ (RUN).

ЗАБЕЛЕЖКА: Ако моторът не стартира, дръпнете въжето за стартиране още 5 пъти. Ако моторът все още не работи, той вероятно е задавен.

СТАРТИРАНЕ НА ЗАДАВЕН МОТОР

Задавените мотори могат да се стартират, като се постави лостчето за дросела в положение ИЗКЛЮЧЕН ДРОСЕЛ (RUN); след това дръпнете въжето, за да прочистите мотора от излишното гориво. Това може да изисква много дръпвания на дръжката за стартиране, в зависимост от степента на задавяне на уреда. Ако моторът все още не се стартира, вж. ТАБЛИЦАТА ЗА ОТСТРАНЯВАНЕ НА НЕИЗПРАВНОСТИ.

ИНСТРУКЦИИ ЗА РАБОТА РАБОТНО ПОЛОЖЕНИЕ



ВНИМАНИЕ! Винаги носете подходящи предпазители на очите и слуха. Никога не се облягайте върху главата на косачката. Камъни или отпадъци може да рикошират в очите и лицето ви и да предизвикат ослепяване или друго сериозно нараняване.

Не пускайте мотора при по-висока скорост, отколкото е необходимо. Режещата корда ще реже ефективно, когато моторът работи при обороти, по-ниски от пълна газ. При по-ниски обороти има и по-малко шум и вибрации на мотора. Режещата

корда ще трае по-дълго време и с по-малка вероятност ще се "завари" върху макарата.

Винаги отпускате спусъка на газта, за да оставите мотора да се върне на обороти на празен ход, когато не режете.

За да спрете мотора:

- Отпуснете спусъка на газта.
- Поставете ключа ВКЛ./ИЗКЛ. в положение ИЗКЛ.

ИЗЛИЗАНЕ НА КОРДА НА КОСАЧКАТА

Кордата на косачката ще излиза с приблизително 5 см всеки път, когато долната част на главата на косачката се чукне в земята, при мотор, работещ на пълна газ. Най-ефикасната дължина на кордата е максималната дължина, позволявана от ограничителя на кордата. Винаги поддържайте щита поставен на място, когато работите с уреда.

ВНИМАНИЕ! Използвайте само корда с диаметър 2 мм. При други размери и форми на кордата тя няма да излиза правилно и това ще доведе до неправилна функция на рязане на главата, което може да причини сериозно нараняване. Не използвайте други материали като жица, конец, въже и др. Жицата може да се отчупи при рязане и да се превърне в опасна ракета, която да причини сериозно нараняване.

МЕТОДИ НА РЯЗАНЕ

ВНИМАНИЕ! Използвайте минимална скорост и не допускайте натрупване на корда, когато режете около твърди предмети (камъни, чакъл, колове на ограда и др.), които може да повредят главата на косачката, да се заплетат в кордата или да се изхвърлят, което да създаде сериозна опасност.

- Рязането се извършва от края на кордата. Ще постигнете най-добра ефективност и минимално износване на кордата, ако не натрупвате корда в зоната на рязане. По-долу са показани правилният и грешният начин.

Косенето се извършва от края на кордата.

Кордата е набрана в работната област.

ПРАВО



НЕПРАВИЛНО



- Кордата лесно ще премахва трева и плевели около стени, огради, дървета и цветни лехи, но може да реже и висяща кора от дървета или храсталак и да очертава огради.
- За подрязване или изтръгване, използвайте по-ниски обороти от пълната газ, за да удължите живота на кордата и намалите износването на главата, особено:
 - По време на рязане при лек режим.
 - В близост до обекти, около които кордата може да се усуче, например тънки колове, дървета или оградна тел.
- За косене или прочистване използвайте пълна газ, за добра и чиста работа.

ПОДРЯЗВАНЕ - Дръжте долната част на главата на косачката на около 8 см над земята и под ъгъл. Оставете контактът да се извършва само с края на кордата. Не натискайте със сила кордата в зоната на работа.

ПОДРЯЗВАНЕ

8 см над земята

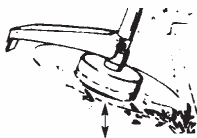

ИЗТРЪГВАНЕ - Похватът на изтръгване служи за отстраняване на ненужна растителност. Дръжте долната част на главата на косачката на около 8 см над земята и под ъгъл. Оставете краят на кордата да се удря в земята около дървета, колове, основи и др. Този похват увеличава износването на кордата.

ИЗТРЪГВАНЕ



КОСЕНЕ - Вашата косачка е идеална за косене на места, които стандартните тревни косачки не могат да достигат. В положение за косене, дръжте кордата успоредна на земята. Избягвайте да натискате главата в земята, тъй като това може да изтръгне земя и да повреди инструмента.

КОСЕНЕ

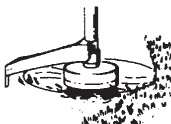

ПРОЧИСТВАНЕ - Вентилаторното действие на въртящата се корда може да се използва за бързо и лесно почистване. Дръжте кордата паралелна на и над повърхностите, които се почистват, и движете инструмента от едната на другата страна.

ПРОЧИСТВАНЕ

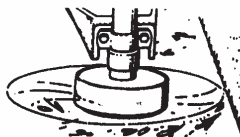

ТЕХНИЧЕСКО ОБСЛУЖВАНЕ

ВНИМАНИЕ! Прекъснете връзката към свещта преди техническо обслужване, освен при настройки на карбуратора.

ПРОВЕРЕТЕ ЗА РАЗХЛАБЕНИ ФИКСАТОРИ И ЧАСТИ

- Конзола на свещта
- Въздушен филтър
- Винтове на кожата
- Винт на помощната дръжка
- Щит за отпадъци

ПРОВЕРЕТЕ ЗА ПОВРЕДЕНИ ИЛИ ИЗНОСЕНИ ЧАСТИ

Обърнете се към упълномощен сервиз за замяна на повредените или износени части.

- Ключ ВКЛ./ИЗКЛ. - Уверете се, че ключът ВКЛ./ИЗКЛ. е изправен, като го поставите в положение ИЗКЛ. Уверете се, че моторът е спрял; след това го пуснете отново и продължете.
- Резервоар за гориво - Спрете да използвате уреда, ако резервоарът за гориво покаже признаци на повреда или протичане.
- Щит за отпадъци - Спрете да използвате уреда, ако щитът за отпадъци е повреден.

ПРОВЕРЕТЕ И ПОЧИСТЕТЕ УРЕДА И ЕТИКЕТИТЕ

- След всяка употреба проверявайте уреда за разхлабени или повредени части. Почистете уреда и етикетите, като използвате влажна кърпа със слаб миялен препарат.
- Избършете уреда с чиста суха кърпа.

ПОЧИСТВАНЕ НА ВЪЗДУШНИЯ ФИЛТЪР

Замърсеният въздушен филтър влошава работата на мотора и увеличава консумацията на гориво и вредните емисии. Винаги почиствайте след всеки 5 часа работа.

1. Почиствайте капака и мястото около него, за да не позволите кал да попадне в камерата на карбуратора, когато бъде свален капакът.
2. Частите се свалят, както е илюстрирано.
ЗАБЕЛЕЖКА: Не почиствайте филтъра в бензин или друг възпламеним разтворител, за да избегнете риска от пожар или опасни изпарения.
3. Промийте филтъра със сапун и вода.
4. Оставете филтъра да изсъхне.
5. Добавете няколко капки масло във филтъра; стиснете филтъра, за да разпределите маслото.
6. Поставете на място частите.

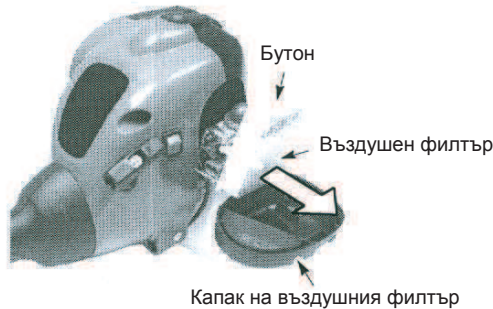

СМЯНА НА СВЕЦТА

Свещта трябва да се сменя всяка година, за да се гарантира, че моторът ще се стартира по-лесно и ще работи по-добре. Регулирайте междината между контактите на свещта на 0,6 мм. Времето на запалване е фиксирано и не може да се регулира.

1. Завъртете, а след това извадете конзолата на свещта.
2. Извадете свещта от цилиндъра и я изхвърлете.
3. Заменете я със свещ Champion QСJ-6У и я затегнете здраво с глух ключ 19 мм.
4. Поставете на място конзолата на свещта.

СЕРВИЗ И РЕГУЛИРОВКИ СМЯНА НА КОРДАТА

1. Натиснете фиксаторите от страни на главата за рязане и свалете капака и макарата.

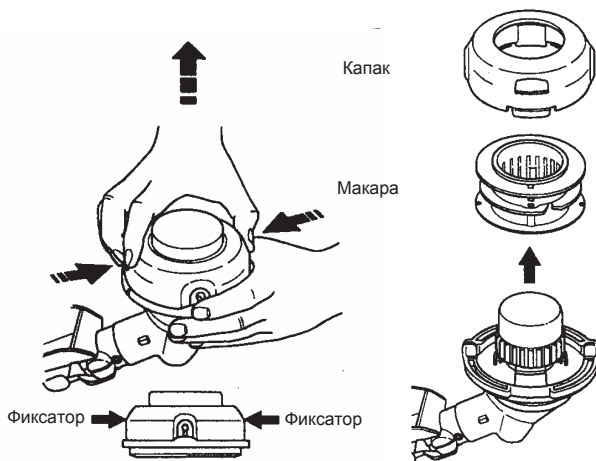

2. Извадете оставащата корда.
3. Почистете замърсяванията и остатъците от всички части. Заменете макарата, ако е износена или повредена.
4. Заменете я с предварително намотана макара, като използвате дължина около 4,5 метра с диаметър 2,4 мм.
5. Когато поставяте нова корда върху съществуваща макара, дръжте макарата, както е показано на фигурата по-долу.
6. Прегънете кордата в средата и вмъкнете прегъвката в прореза в централната рамка на макарата. Уверете се, че кордата е щракнала на място в прореза.

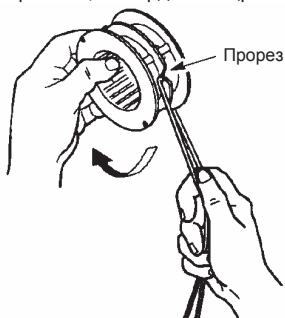

7. Като поставите пръст между навивките на кордата, я навийте равномерно около макарата в посока на часовниковата стрелка.

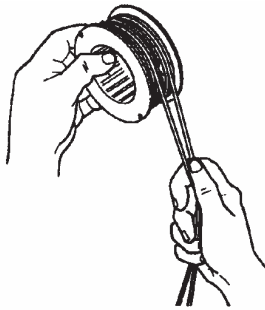

8. Поставете навивките на кордата във водещите прорези.

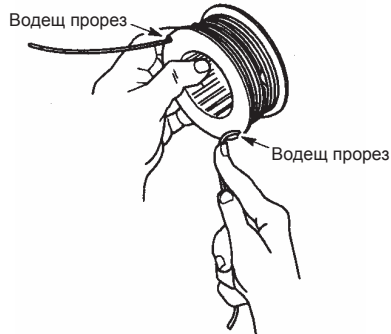

9. Поставете макаратата в капака

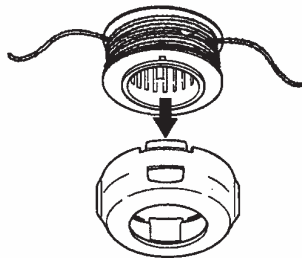

10. Прекарайте краищата на кордата през изходящите отвори в страничните стени на капака.

Отвори за излизане на кордата

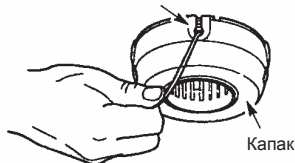

11. Поставете отново макарата и капака върху главата за рязане. Натиснете, докато капакът щракне на място.

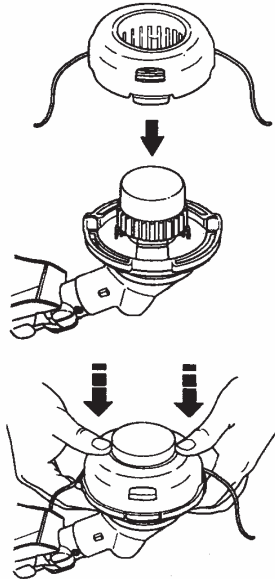

РЕГУЛИРАНЕ НА КАРБУРАТОРА

ВНИМАНИЕ! Не допускате в близост други хора , когато правите регулировките на празния ход. По време на тази процедура главата на косачката ще се върти. Носете защитните си средства и съблюдавайте всички мерки за безопасност.

Карбураторът е внимателно настроен в завода. Регулировки може да бъдат необходими, ако забележите възникването на някое от следните условия:

- Моторът няма да работи на празен ход, когато газта се отпусне.
- Направете регулировките, като поддържате уреда по такъв начин, че режещото приспособление е над земята и няма да се допре до никакъв предмет. Придържайте уреда с ръка, докато работите и правите регулировки. Пазете всички части на тялото си далеч от режещото приспособление и заглушителя.

Регулировка на празния ход

Пуснете мотора на празен ход. Регулирайте оборотите, докато моторът работи без прекъсване (при празен ход с твърде ниски обороти).

- Завъртете винта за скорост на празен ход по часовниковата стрелка, за да увеличите оборотите на мотора, ако прекъсва или загасва.
- Завъртете винта за скорост на празен ход обратно на часовниковата стрелка, за да намалите оборотите.

ЗАБЕЛЕЖКА: При използване на горивото Aspen 2T, ускорението на двигателя може да бъде по-бавно.



Винт за обороти на празен ход

Капак на въздушния филтър

Ако ви е необходима допълнителна помощ или не сте уверени в изпълнението на тази процедура, се обърнете към упълномощен сервис.

СЪХРАНЕНИЕ

ВНИМАНИЕ! След всяка употреба изпълнявайте следните стъпки:

- Оставете двигателя да изстине, преди да го приберете на съхранение или транспортирате.
- Съхранявайте уреда и горивото на добре проветрявано място, на което парите на горивото да не могат да достигнат до искри или открит пламък от нагреватели на вода, електромотори или превключватели, пещи и др.
- Изпразнете резервоара за гориво, преди да приберете на съхранение или транспортирате уреда.
- Съхранявайте уреда и горивото далеч от обсега на деца.
- Съхранявайте уреда с всички предпазители поставени. Поставете уреда на такова място, че негова остра част да не може да причини случайно нараняване.

СЕЗОННО СЪХРАНЕНИЕ

Подгответе уреда за съхранение след завършване на сезона или ако той няма да се използва 30 дни или повече.

Ако уредът ви трябва да се прибере на съхранение за определен срок:

- Преди продължително съхранение почистете целия уред.
- Съхранявайте уреда на чисто и сухо място.
- Лекو намажете с масло външните метални повърхности.

МОТОР

- Извадете свещта и налейте 1 чаена лъжичка масло за двутактов двигател за смесване 40:1 в отвора на свещта. Дръпнете бавно въжето за стартиране 8 до 10 пъти, за да разпределите маслото.
- Заменете свещта с нова от препоръчвания тип и топлинен диапазон.
- Почистете въздушния филтър.
- Проверете целия уред за разхлабени винтове, гайки и болтове. Заменете всички повредени, счупени или износени части.
- При започване на следващия сезон, използвайте само ново гориво, с необходимото съотношение на бензин и масло.

ДРУГИ

- Не съхранявайте бензин от един сезон за друг.
- Заменете тубата за бензин, ако започне да рждждсва.

ТАБЛИЦА ЗА ОТСТРАНЯВАНЕ НА НЕИЗПРАВНОСТИ

ВНИМАНИЕ! Винаги спирайте уреда и прекъсвайте връзката към свещта, преди да изпълнявате препоръчаните корекции по-долу, с изключение на корекциите, които изискват уредът да работи.

НЕИЗПРАВНОСТ	ПРИЧИНА	КОРЕКЦИЯ
Двигателят не се стартира.	<ol style="list-style-type: none">1. Ключът ВКЛ./ИЗКЛ. е в положение ИЗКЛ.2. Моторът е задавен.3. Резервоарът на горивото е празен.4. Свещта не се запалва.5. Горивото не достига карбуратора.6. Карбураторът изисква регулиране.	<ol style="list-style-type: none">1. Поставете ключа ВКЛ./ИЗКЛ. в положение ВКЛ.2. Вж. "Стартиране на задавен мотор" в раздела "Работа".3. Заредете резервоара с подходяща горивна смес.4. Инсталирайте нова свещ.5. Проверете дали не е замърсен горивният филтър; заменете го. Проверете за усукана или прекъсната линия на горивото; ремонтирайте или заменете.6. Обърнете се към упълномощен сервис.
Двигателят не работи правилно на празен ход.	<ol style="list-style-type: none">1. Карбураторът изисква регулиране.2. Уплътненията на коляновия вал са износени.3. Компресията е ниска.	<ol style="list-style-type: none">1. Вж. "Регулиране на карбуратора" в раздела Сервиз и регулировки.2. Обърнете се към упълномощен сервис.3. Обърнете се към упълномощен сервис.
Двигателят не се ускорява, няма мощност или спира при натоварване.	<ol style="list-style-type: none">1. Замърсен въздушен филтър.2. Неизправна свещ.3. Карбураторът изисква регулиране.4. Отлагане на сажди върху изходния екран на заглушителя.5. Компресията е ниска.	<ol style="list-style-type: none">1. Почистете или заменете въздушния филтър.2. Почистете или заменете свещта и регулирайте междината.3. Обърнете се към упълномощен сервис.4. Обърнете се към упълномощен сервис.5. Обърнете се към упълномощен сервис.
От мотора излиза много дим.	<ol style="list-style-type: none">1. Дроселът е включен частично.2. Неправилна горивна смес3. Замърсен въздушен филтър.4. Карбураторът изисква регулиране.	<ol style="list-style-type: none">1. Регулирайте дросела.2. Изпразнете резервоара за гориво и го заредете с подходяща горивна смес.3. Почистете или заменете въздушния филтър.4. Обърнете се към упълномощен сервис.

Веригата се нагорещява при движение.	1. Неподходяща горивна смес 2. Неподходяща свещ. 3. Карбураторът изисква регулиране. 4. Отлагане на сажди върху изходния екран на заглушителя.	1. Изпразнете резервоара за гориво и го заредете с подходяща горивна смес. 2. Заменете с подходяща свещ. 3. Обърнете се към упълномощен сервис. 4. Обърнете се към упълномощен сервис.
--------------------------------------	---	---

Декларация за съответствие на ЕС

Име на издаващата организация: Husqvarna AB, SE-561 82 Huskvarna, Sweden (тел.: +46-36-146500)

Husqvarna AB поема цялата отговорност за платформата(те) на тримери и/или хросторезачки LT25NCOP, които представляват модел(и) TRIMMAC със серийни номера от 2013 г. и след това.

Номерът на платформата и номерът на модела са ясно обозначени като обикновен текст на табелката с данни, заедно с годината с последващи серийни номера.

Предметът на гореспоменатата декларация е в съответствие с изисванията на следните Директиви на Съвета:

2006/42/ЕС	"по отношение на машинното оборудване"	17 май 2004 г.
2004/108/ЕС	"по отношение на електромагнитната съвместимост"	15 декември 2004 г.
2000/14/ЕС	"по отношение на емисиите на шум в околната среда"	08 май 2000 г.

В съответствие с Анекс V, декларираните стойности на шум са посочени в листа с технически данни на ръководството за оператора.

Прилагат се следните стандарти:

EN ISO 12100:2010, EN ISO 11806-1:2011, CISPR 12:2007, ISO 14982:2009

Посочено ведомство: TÜV Rheinland LGA Products GmbH

Посочено ведомство за машинното оборудване (посочено под 0197)
Tillystraße 2 - 90431 Nürnberg, Germany

TÜV Rheinland N.A. проведе целенасочено изпитване на типа от името на Husqvarna AB, като предостави АК72133347.01- Сертификат за изпитване на типа. Този сертификат за целенасочено изпитване е приложим за всички места на производство и страни на произход, както е посочено на продукта. Доставеният тример и/или хросторезачка отговаря на примерния модел, който е преминал през европейско изпитване на типа.

Подписано от името на: Husqvarna AB, Huskvarna, Sweden, 01-10-2013



Ronnie E. Goldman, Director of Engineering (Упълномощен представител и отговарящ за техническата документация)

МОДЕЛ: TRIMMAC (LT25NCOP)

МОТОР

Работен обем, см ³	25
При максимална мощност на двигателя, об./мин.	8000
Максимална честота на въртене на оста, об./мин.	10000
Скорост на двигателя при препоръчвани максимални обороти на въртене на оста, об./мин.	10000
Препоръчвани обороти на празен ход, об./мин.	4000
Максимална мощност на двигателя, измерена в съответствие с ISO 8893, kW	0,6
Каталитичен конверторен заглушител	Да

СИСТЕМА НА ЗАПАЛВАНЕ

Свещ	Champion QCJ-6Y
Разстояние между електродите, мм	0,6

ГОРИВО И СМАЗОЧНА СИСТЕМА

Вместимост на резервоара за гориво, cm ³	340
Разход на гориво при максимална мощност на двигателя, измерен в съответствие с ISO 8893, g/h	407
Специфициран разход на гориво при максимална мощност на двигателя, измерен в съответствие с ISO 8893, g/kWh	768

ТЕГЛО

Без приспособление за рязане или щит, празен резервоар, kg	3,9
--	-----

ЕМИСИИ НА ШУМ

(вж. Забележка 1)

Ниво на звуковата мощност, измерена dB(A)	109
Ниво на звуковата мощност, гарантирана L _{WA} , dB(A)	115

НИВА НА ЗВУКА

(вж. Забележка 2)

Еквивалентни нива на звуковото налягане при ухото на потребителя, измерени в съответствие с EN ISO 11806 и ISO 22868, dB(A)	
Оборудван с тримерна глава (оригинална)	100

НИВА НА ВИБРАЦИИТЕ

(вж. Забележка 3)

Еквивалентни нива на вибрацията (a _{hV,eq}) в ръкохватките, измерени съгласно EN ISO 11806 и ISO 22867, m/s ²	
Оборудван с тримерна глава (оригинална), ляво/дясно	8,9/7,5

Забележка 1: Емисиите на шума в околната среда, измерени като звукова мощност (L_{WA}) в съответствие с директива на ЕО 2000/14/ЕО. Отчетените нива на шума за машината са измерени с оригиналното режещо оборудване, което дава най-високото ниво. Разликата между гарантираното и измереното ниво на шума е в това, че гарантираното ниво на шума включва също и дисперсията в резултатите от измерването, както и вариациите между различните машини от един и същи модел, в съответствие с Директива 2000/14/ЕС.

Забележка 2: Отчетените данни за еквивалентното ниво на звуковото налягане за машината имат типична статистическа дисперсия (стандартно отклонение) от 1 dB(A).

Забележка 3: Отчетените данни за еквивалентното равнище на вибрацията имат типична статистическа дисперсия (стандартно отклонение) от 1 m/s².

Модел TRIMMAC (5/16 дясна резба на вала)		
Одобрени приспособления	Тип	Защита за режущо оборудване, арт. J.
Триммерната глава	TNG7 (Ø 2 mm шнур)	537419223 / 530096229

ОБОЗНАЧЕНИЕ (ЧТО ЕСТЬ ЧТО?)



ПОЯСНЕНИЕ ДЛЯ СИМВОЛОВ

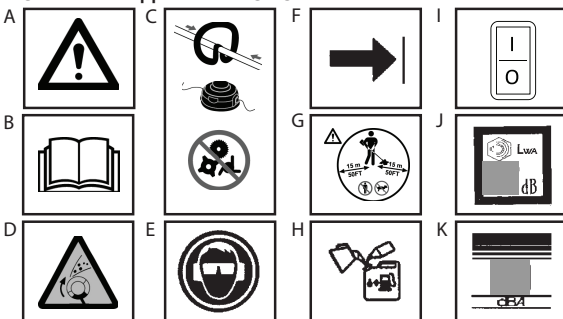

- A. **ПРЕДУПРЕЖДЕНИЕ!** Данная газонокосилка может быть опасна! Неосторожное или неправильное использование может привести к серьезным травмам и даже к смертельному исходу.
- B. Перед использованием газонокосилки, прочтите инструкции пользователя и убедитесь, что вы поняли их.
- C. Используйте с этой ручкой только головку с леской. Ни в коем случае ни используйте с ней ножи или била.
- D. **ПРЕДУПРЕЖДЕНИЕ!** Газонокосилка может разбрасывать предметы с большой скоростью. Вы можете ослепнуть или получить травму. Всегда надевайте защитные очки.
- E. Всегда используйте:
Защиту ушей (беруши)
Защитные очки или козырек
- F. Вспомогательная ручка должна располагаться ниже стрелки.
- G. При эксплуатации устройства никто, кроме оператора, не должен находиться в радиусе 15 метров от места проведения работ. При использовании нескольких устройств на одной территории, следует соблюдать безопасное расстояние в 15 метров между устройствами.
- H. Используйте неэтилированный или высококачественный этилированный бензин и масло для двухтактных двигателей. Содержание масла в бензине должно составлять 2,5%.
- I. Выключатель ВКЛ/ВЫКЛ двигателя
- J. Уровень звуковой мощности (относящееся к 2000/14/EC)
- K. Уровень звукового давления на расстоянии 7,5 метров

ПРАВИЛА ТЕХНИКИ БЕЗОПАСНОСТИ ПРЕДУПРЕЖДЕНИЕ:

При использовании садового оборудования всегда следует соблюдать правила техники безопасности, чтобы избежать риска возгорания и получения травмы. Прочитайте и соблюдайте все инструкции. Данная газонокосилка может быть опасна! Оператор несет ответственность за выполнение инструкций и предупреждений, указанных на устройстве и в инструкции. Перед использованием устройства прочитайте все руководство пользователя! Как следует ознакомьтесь с органами управления и правилами использования устройства. К использованию данного устройства должны допускаться только те, кто прочитал, понял и выполняет все инструкции и предупреждения, указанные на устройстве и в руководстве пользователя. Не допускайте детей к управлению данным устройством.



Указанные на устройстве и в руководстве пользователя

ОПАСНО: Никогда не используйте лезвия, проволоку или устройства для молотьбы. Данное устройство предназначено только для стрижки газонов. Использование каких-либо других принадлежностей или приспособлений повышает риск получения травмы.



ПРЕДУПРЕЖДЕНИЕ: Газонокосилка может резко отбрасывать предметы. Вы можете быть ослеплены/травмированы. Надевайте защитные очки и носите защиту для ног. Держитесь на безопасном расстоянии от вращающихся деталей газонокосилки.



Дети, посторонние и животные должны находиться на расстоянии 15 метров от газонокосилки. В случае их приближения, немедленно остановите газонокосилку. В случае возникновения ситуаций, которые не описаны в данном руководстве, будьте осторожны и разумны. При необходимости получения помощи, обратитесь к вашему авторизованному дилеру по обслуживанию.

БЕЗОПАСНОСТЬ ОПЕРАТОРА ПРЕДУПРЕЖДЕНИЕ:

Машина во время работы создает электромагнитное поле. В определенных обстоятельствах это поле может создавать помехи для пассивных и активных медицинских имплантантов. Чтобы избежать риска серьезного повреждения или смерти, лицам с медицинскими имплантантами рекомендуется проконсультироваться с врачом и изготовителем имплантанта, прежде чем приступать к работе с этой машиной.

- Одевайтесь соответствующим образом. При эксплуатации или обслуживании вашего устройства используйте защитные очки или другие подобные защитные средства. Защитные очки должны иметь маркировку Z87.
- При работе в запыленных местах всегда надевайте маску для лица или маску от пыли.
- Всегда надевайте плотные длинные штаны, рубашку с длинными рукавами, ботинки и перчатки. Рекомендуется надевать защитные средства для ног.
- Всегда носите защитную обувь. Не ходите босиком и не носите сандалии. Располагайтесь на расстоянии от вращающихся деталей устройства.
- Заколите волосы, если они достают до плеч. Закрепите или снимите свободную одежду или одежду с не застегнутыми манжетами, с не завязанными лентами и т. п. Свободная или не застегнутая одежда может попасть в движущиеся части механизма устройства.
- Полная защита поверхности тела также позволит вам уберечься от мусора и остатков токсичных растений, отбрасываемых газонокосилкой.
- Будьте всегда внимательны. Не пользуйтесь устройством, если вы устали, больны или чем-то расстроены, или если вы находитесь под воздействием алкоголя или каких-либо лекарственных препаратов. Следите за тем, что вы делаете, будьте разумны.
- Во время работы для защиты ушей используйте беруши.
- Глушители с катализаторами в процессе работы сильно нагреваются и некоторое время после выключения остаются горячими. Это происходит и на холостом ходу. Прикосновение к ним может привести к ожогу кожи. Помните об опасности возникновения пожара!
- Никогда не запускайте двигатель и не давайте ему работать в закрытом помещении или здании. Вдыхание выхлопных газов может привести к смертельному исходу.

- Не допускайте попадания топлива и масла на ручки устройства.

ТЕХНИКА БЕЗОПАСНОСТИ ПРИ ЭКСПЛУАТАЦИИ И ОБСЛУЖИВАНИИ УСТРОЙСТВА

- Все действия по обслуживанию, за исключением настройки карбюратора, должны выполняться при отсоединенной свече зажигания.
- Перед каждым использованием осмотрите устройство на наличие поврежденных или открутившихся деталей и замените их. Перед использованием осмотрите устройства на наличие утечек топлива и устраните их. Содержите устройство в хорошем рабочем состоянии.
- Перед использованием устройства замените детали стригущей головки, если они имеют сколы, трещины, сломаны или повреждены тем или иным образом.
- Выполняйте обслуживание устройства в соответствии с рекомендуемыми процедурами. Держите стригущую головку на соответствующем расстоянии.
- Для резки используйте только режущую струну диаметром 2 мм. Не используйте провода, веревки, струны и т. п.
- Перед использованием устройства правильно установите защитный экран. Используйте только указанную стригущую головку; убедитесь, что она правильно установлена и надежно закреплена.
- Убедитесь в правильности сборки устройства в соответствии с данным руководством.
- Регулировку карбюратора производите с поднятой нижней частью, чтобы стригущая головка не касалась никакого предмета.
- При регулировке карбюратора, посторонние должны находиться на безопасном расстоянии.
- Используйте только принадлежности и запасные части, которые рекомендуются.
- Все обслуживание и ремонт устройства, которые не указаны в данном руководстве, должны выполняться авторизованным дилером по обслуживанию.

МЕРЫ ПРЕДОСТОРОЖНОСТИ ПРИ ОБРАЩЕНИИ С ТОПЛИВОМ

- Смешивайте и заливаете топливо вне помещения.
- Храните топливо вдали от мест образования искр или открытого пламени.
- Используйте емкости, специально предназначенные для топлива.
- Не курите и не допускайте курения рядом с топливом или с устройством.

- Не проливайте топливо или масло. Вытрите все разлившееся топливо
- Перед запуском двигателя удалитесь, как минимум, на 3 метра от места заправки топливом.
- Перед открытием топливной пробки выключите двигатель и дайте ему остыть.
- Всегда храните топливо в емкостях, специально предназначенных для воспламеняющихся жидкостей.

ТЕХНИКА БЕЗОПАСНОСТИ ПРИ РЕЗКЕ ТРАВЫ

ПРЕДУПРЕЖДЕНИЕ: Перед каждым использованием устройства, осмотрите территорию. Удалите инородные предметы (камни, стекла, гвозди, провода и т. п.), которые могут быть отброшены газонокосилкой или могут попасть в стригущую головку. Тяжелые предметы могут повредить стригущую головку или быть отброшены, что может привести к травме.

- Используйте данное устройство только для стрижки, удаления растительного покрова, скашивания и подметания. Не используйте для обработки краев, подрезки ветвей или стрижки живой изгороди.
- Твердо стойте на ногах и сохраняйте равновесие. При эксплуатации устройства не тянитесь.
- Держитесь на безопасном расстоянии от глушителя и вращающейся стригущей головки. Двигатель газонокосилки всегда должен находиться ниже уровня талии. Прикосновение к горячему глушителю может привести к ожогам.
- Осуществляйте стрижку справа налево. Стрижка травы слева экрана позволит отбрасывать отходы от оператора.
- Пользуйтесь устройством только в дневное время или при хорошем искусственном освещении.
- Используйте устройство только для выполнения работ, описанных в настоящей инструкции.

ТРАНСПОРТИРОВКА И ХРАНЕНИЕ

- Дайте двигателю остыть; как следует зафиксируйте устройство перед его хранением или транспортировкой.
- Перед хранением или транспортировкой устройства слейте топливо из бака. Используйте топливо, оставшееся в карбюраторе, запустив двигатель и дав ему поработать до полной выработки топлива.
- Храните устройство и топливо в месте, где пары бензина не могут соприкоснуться с искрами или открытым пламенем, вдали от нагревателей воды, электромоторов, рубильников, печей и т. п.
- Храните устройство так, чтобы ограничить стригущей головки не мог

нанести случайных травм. Устройство может быть подвешено за трубу.

- Храните устройство в местах, недоступных для детей.
- Закрепляйте машину во время транспортировки.

СПЕЦИАЛЬНОЕ ПРЕДУПРЕЖДЕНИЕ:

Воздействие вибрации при продолжительном использовании ручных бензиновых устройств может привести к повреждению кровеносных сосудов или нервных окончаний на пальцах, руках и суставах, что может вызвать нарушения в кровоснабжении или аномальное потовыделение. Длительное использование устройства в холодных

условиях может вызвать повреждение кровеносных сосудов у совершенно здоровых людей. В случае возникновения таких симптомов как онемение, потеря силы, изменение цвета или текстуры кожи или потеря чувствительности в пальцах, руках или суставах, прекратите пользоваться данным устройством и обратитесь к врачу. Антивибрационная система не гарантирует отсутствия этих проблем. Пользователи, которые постоянно и регулярно используют механические инструменты, должны тщательно следить за своим физическим состоянием и состоянием своих инструментов.

СБОРКА

ПРЕДУПРЕЖДЕНИЕ: Убедитесь, что устройство правильно собрано и что все крепежные устройства как следует закреплены.

Осмотрите детали на наличие повреждений. Не используйте поврежденные детали.

В пустом топливном баке топливный фильтр может греметь – это нормальное явление.

Наличие скопления остатков топлива и масла в глушителе - нормальное явление, вызванное регулировкой карбюратора и проверкой работы двигателя изготовителем.

СБОРКА ШТАНГИ

ВНИМАНИЕ: При сборке штанги установите устройство на плоскую поверхность, чтобы обеспечить его устойчивость.

1. Совместите желобки на верхней и нижней штангах.



2. Соедините штанги, вдвинув нижнюю штангу в верхнюю до упора (штанги сцепляются).



3. Надвиньте нижнюю часть соединительной муфты на верхнюю и затяните, поворачивая по часовой стрелке.



ПРИМЕЧАНИЕ: Если соединительную муфту затянуть не удаётся, штанги не сдвинуты до упора.

РЕГУЛИРОВКА РУЧКИ

ПРЕДУПРЕЖДЕНИЕ: При регулировке ручки, убедитесь, что она находится между рычагом газа и соединительную муфту.

1. Ослабьте гайку-барашек на ручке.
2. Поверните ручку на трубе в верхнее положение ; снова затяните гайку - барашек.

КРЕПЛЕНИЕ ЗАЩИТНОГО ЭКРАНА

ПРЕДУПРЕЖДЕНИЕ: Экран должен быть правильно установлен. Он обеспечивает частичную защиту оператора и других людей от отбрасываемых предметов и оборудован ограничителем, который выполняет обрезку по высоте. Ограничитель обрезки (расположен под экраном) очень острый – об него можно порезаться.

1. Отверните гайку на экране.
2. Установите скобу в паз экрана.
3. Поверните экран так, чтобы болт прошел через отверстие в скобе.

4. Снова установите гайку на место и заверните ее при помощи ключа (прилагается).

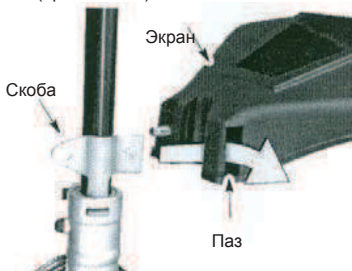

ЭКСПЛУАТАЦИЯ

ПРЕДУПРЕЖДЕНИЕ: Перед запуском двигателя убедитесь, что вы внимательно ознакомились с правилами техники безопасности при обращении с топливом. Если вы не поняли правил техники безопасности, не направляйте ваше устройство топливом. Обратитесь к авторизованному дилеру по обслуживанию устройства.

ЗАПРАВКА ДВИГАТЕЛЯ ТОПЛИВОМ

ПРЕДУПРЕЖДЕНИЕ: При заправке устройства топливом медленно отворачивайте крышку бензобака.

Данный двигатель сертифицирован для работы с неэтилированным бензином. Перед работой бензин следует смешать с моторным маслом хорошего качества, предназначенным для двухтактных двигателей с воздушным охлаждением в соотношении 40:1. Соотношение 40:1 достигается смешиванием 5 литров неэтилированного бензина с 0,125 литра масла. НЕЛЬЗЯ ПОЛЬЗОВАТЬСЯ автомобильным или судовым маслом. Масла такого типа могут повредить двигатель. При приготовлении топливной смеси следуйте указаниям на емкости с маслом. Сразу же после добавления масла к бензину встряхните емкость, чтобы обеспечить однородное перемешивание смеси. Прежде чем выполнять заправку устройства топливом, обязательно прочтите и соблюдайте правила техники безопасности, относящиеся к топливу.

ОСТОРОЖНО! Ни в коем случае не заливайте в ваш двигатель неразбавленный бензин. Это вызовет необратимое повреждение двигателя.

ТРЕБОВАНИЯ К ТОПЛИВУ

Применяйте неэтилированный бензин хорошего качества. Минимальное рекомендуемое октановое число - 90 (RON - дорожное октановое число).

ВАЖНО

Использование спиртосодержащих топлив (в которых спирт составляет более 10%) может отрицательно сказаться на характеристиках и продолжительности службы двигателя.

ПРЕДУПРЕЖДЕНИЕ: Неверное применение топлива и/или смазочных материалов может привести к следующим неисправностям: неверное включение сцепления, перегрев, образование «парового замка», потеря мощности, нарушение смазочных свойств, повреждение топливопроводов, прокладок и внутренних компонентов карбюратора и т.д. Спиртосодержащие топлива вызывают сильную абсорбцию влаги в топливо-масляной смеси с последующей сепарацией топлива и масла.

КАК ВЫКЛЮЧИТЬ ГАЗОКОСИЛКУ

- Для выключения двигателя установите выключатель в положение Выкл.

КАК ЗАВЕСТИ ГАЗОКОСИЛКУ

ПРЕДУПРЕЖДЕНИЕ: При запуске двигателя головка газонокосилки будет вращаться. Избегайте прикосновений к глушителю. Прикосновение к горячему глушителю может привести к ожогам.

ЗАПУСК ХОЛОДНОГО ДВИГАТЕЛЯ (или теплового двигателя после полного расхода топлива)



1. Установите устройство на ровной поверхности.
2. Установите выключатель в положение ВКЛ.
3. Медленно нажмите кнопку подсоса 6 раз.
4. Установите рычаг воздушной заслонки в положение полного закрытия заслонки.



5. Нажмите и удерживайте рычаг газа во время выполнения всех указанных ниже действий.
6. Резко дерните ручку шнура стартера так, чтобы раздался звук, как будто двигатель пытается завестись, но не повторяйте попыток запуска более 6 раз.
7. Как только вы услышите звук, как будто двигатель пытается запуститься, установите рычаг воздушной заслонки в положение наполовину закрытой заслонки (HALF CHOKE).
8. Резко дерните шнур стартера для запуска двигателя. Если двигатель сразу не запустился, повторите попытку не более 6 раз. Если двигатель не запустился после 6 попыток (при положении воздушной заслонки HALF CHOKE), установите рычаг воздушной заслонки в положение полного закрытия (FULL CHOKE) и нажмите на подсос карбюратора 6 раз. Нажмите и держите рычаг газа и дерните шнур стартера еще 2 раза. Установите рычаг воздушной заслонки в положение HALF CHOKE и дергайте шнур стартера до запуска двигателя, но не более 6 раз.
ПРИМЕЧАНИЕ: Если двигатель все же не запускается, то он возможно залит. Перейдите к разделу ЗАПУСК ЗАЛИТОГО ДВИГАТЕЛЯ.
9. После того как двигатель заведется, дайте ему поработать в течение 10 секунд и затем установите рычаг воздушной заслонки в открытое положение (RUN). Дайте устройству

поработать в течение 60 секунд при открытой воздушной заслонке (RUN) и затем отпустите рычаг газа.
ПРИМЕЧАНИЕ: Если двигатель заглох при открытой воздушной заслонке (RUN), установите рычаг заслонки в положение наполовину закрытой заслонки (HALF CHOKE) и держите шнур стартера для запуска двигателя, но не более 6 раз.

ЗАПУСК ГОРЯЧЕГО ДВИГАТЕЛЯ

1. Установите выключатель в положение ВКЛ.
2. Установите рычаг воздушной заслонки в положение наполовину закрытой заслонки (HALF CHOKE).
3. Нажмите и держите нажатым рычаг газа. Держите рычаг полностью нажатом до тех пор, пока двигатель не начнет ровно работать.
4. Резко дерните шнур стартера для запуска двигателя. Если двигатель сразу не запустился, повторите попытку не более 5 раз.
5. Дайте двигателю поработать в течение 15 секунд и затем установите рычаг воздушной заслонки в полностью открытое положение (RUN).
ПРИМЕЧАНИЕ: Если двигатель все же не запустился, повторите попытку еще 5 раз. Если двигатель все же не запускается, то он возможно залит.

ЗАПУСК ЗАЛИТОГО ДВИГАТЕЛЯ

Залитый двигатель может быть запущен посредством установки рычага воздушной заслонки в полностью открытое положение (RUN). Затем дергайте шнур стартера для удаления из двигателя излишков топлива. В зависимости от того, насколько сильно залит двигатель, вам, возможно, придется дергать шнур стартера несколько раз. Если двигатель все же не запускается, обратитесь к ТАБЛИЦЕ ОБНАРУЖЕНИЯ И УСТРАНЕНИЯ НЕИСПРАВНОСТЕЙ.

ИНСТРУКЦИИ ПО ЭКСПЛУАТАЦИИ ПОЛОЖЕНИЕ ПРИ ЭКСПЛУАТАЦИИ



ПРЕДУПРЕЖДЕНИЕ:

Всегда используйте защиту для глаз и ушей. Никогда не наклоняйтесь перед стригущей головкой. Камни или мусор могут срикошетить от газонокосилки или могут быть отброшены ею вам в глаза или лицо и привести к ослеплению или к другой серьезной травме.

Не эксплуатируйте двигатель на скорости, превышающей необходимую. Стрижка травы происходит наиболее эффективно при не полностью открытой дроссельной заслонке. При пониженной скорости двигатель производит меньше шума и вибрации. При этом стригущая струна будет служить дольше и не будет "привариваться" к катушке.

Если вы не стрижете траву, отпустите рычаг газа, чтобы двигатель работал на холостых оборотах.

Для остановки двигателя:

- Отпустите рычаг газа.
- Установите выключатель в положение Выкл.

ПЕРЕМЕЩЕНИЕ ГАЗОКОСИЛКИ ПРИ СТРИЖКЕ

Перемещайте газонокосилку, слегка касаясь земли нижней частью стригущей головки. При этом двигатель должен работать на полной скорости. Ограничительное лезвие металлической струны, прикрепленное к основанию, будет обрезать траву на соответствующую высоту.

ПРЕДУПРЕЖДЕНИЕ:

Используйте только круглую струну диаметром 2 мм. При другом размере или другой форме струна не будет нормально резать траву что приведет к нарушению работы стригущей головки или может привести к серьезным травмам. Не используйте другие материалы, такие как провода, струны, тросы и т. п. Провод может разорваться во время стрижки и стать опасным оружием, которое может вызвать серьезные травмы.

СПОСОБЫ СТРИЖКИ

ПРЕДУПРЕЖДЕНИЕ:

Используйте минимальную скорость и не перегружайте струну при стрижке травы вокруг твердых предметов (камки, гравий, столбы забора и т. п.), которые могут повредить стригущую головку, запутаться в ней или быть отброшены головкой, что может привести к травмам.

- Конец стригущей головки режет траву. Наилучшие результаты и минимальный износ режущей струны достигается при постепенном вводе стригущей головки на территорию, где необходимо выполнение стрижки. Правильные и неправильные способы стрижки показаны ниже.

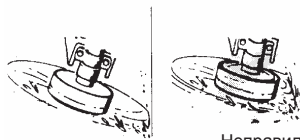

Правильно – Конец стригущей головки режет траву.

Неправильно – Струна полностью введена на место выполнения стрижки.

- Стригущая головка может легко удалять траву и сорняки вокруг стен, заборов, деревьев и клумб, но она также может срезать мягкую кору деревьев или кустарников и повредить забор.
- Для подрезки или удаления растительного покрова не эксплуатируйте газонокосилку на максимальных оборотах, что позволит увеличить срок ее службы и снизить износ головки, особенно в следующих случаях:
- Во время постоянной небольшой подрезки.
- Около предметов, которые могут быть обрезаны стригущей головкой, например, небольшие столбики, деревья или проволочная изгородь.
- Для хорошего выполнения скашивания или подметания используйте газонокосилку на полном газе.

СТРИЖКА – Держите нижний край стригущей головки газонокосилки на высоте около 8 см над землей и под углом. Контакт с травой должен осуществляться только концом стригущей головки. Не прилагайте излишних усилий для перемещения стригущего блока в месте проведения работ.



СТРИЖКА

8 см (3 дюйма) над землей

УДАЛЕНИЕ РАСТИТЕЛЬНОГО ПОКРОВА –

Удаление растительного покрова позволяет удалить нежелательную растительность. Держите нижний край стригущей головки газонокосилки на высоте около 8 см над землей и под углом. При удалении растительного покрова вокруг деревьев, столбов, памятников и т. п. держите стригущую головку так, чтобы ее конец касался земли. Такая техника повышает износ стригущего блока.

УДАЛЕНИЕ РАСТИТЕЛЬНОГО ПОКРОВА

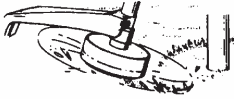

СКАШИВАНИЕ – Ваша газонокосилка идеально подходит для скашивания травы там, где обычные газонокосилки не могут использоваться. При скашивании держите стригущую головку параллельно земли. Избегайте касания головки с землей, так как это приведет к удалению слоя земли и повреждению устройства.

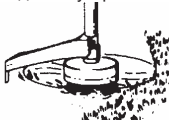

СКАШИВАНИЕ

ПОДМЕТАНИЕ – Выброс струи воздуха от вращающейся стригущей головки может использоваться для быстрого и чистого подметания. Держите стригущую головку параллельно поверхности и над подметаемой поверхностью и затем перемещайте устройство из стороны в сторону.

ПОДМЕТАНИЕ

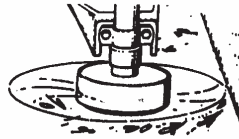

ОБСЛУЖИВАНИЕ

ПРЕДУПРЕЖДЕНИЕ: Все действия по обслуживанию, за исключением настройки карбюратора, должны выполняться при отсоединенной свече зажигания.

УБЕДИТЕСЬ В ОТСУТСТВИИ ОСЛАБШИХ КРЕПЛЕНИЙ И ДЕТАЛЕЙ

- Колпачок свечи
- Воздушный фильтр
- Винты корпуса
- Винт вспомогательной ручки
- Защитный экран

УБЕДИТЕСЬ В ОТСУТСТВИИ ПОВРЕЖДЕННЫХ И ИЗНОШЕННЫХ ДЕТАЛЕЙ

Для замены поврежденных или изношенных деталей обратитесь в авторизованный центр по обслуживанию.

- Выключатель – Убедитесь в нормальном функционировании выключателя, установив его в положение ВЫКЛ. Убедитесь, что двигатель выключился, затем заново запустите двигатель и продолжите работу.
- Топливный бак – Прекратите использование устройства, если топливный бак имеет следы повреждения или утечку.
- Экран защиты от мусора - Прекратите использование устройства, если экран защиты от мусора поврежден.

ОСМОТРИТЕ И ПОЧИСТИТЕ УСТРОЙСТВО И ЕГО НАКЛЕЙКИ

- После каждого использования осмотрите все устройство на наличие ослабших или поврежденных деталей. Очистите устройство и наклейки, используя влажную ткань, смоченную в нейтральном моющем средстве.

- Затем протрите устройство чистой сухой тканью.

ПОЧИСТИТЕ ВОЗДУШНЫЙ ФИЛЬТР

Загрязненный воздушный фильтр снижает эксплуатационные характеристики устройства, повышает расход топлива и увеличивает вредные выбросы. Выполняйте чистку после 5 часов эксплуатации устройства.

1. Почистите крышку и поверхность вокруг нее, чтобы предотвратить попадание грязи в камеру карбюратора при снятии крышки.
2. Снимите детали как это показано на рисунке.

ПРИМЕЧАНИЕ: Не промывайте фильтр в бензине или в других горючих жидкостях во избежание риска возгорания или образования вредных паров.

3. Промойте фильтр в мыльной воде.
4. Просушите фильтр.
5. Нанесите на фильтр несколько капель масла и сожмите его для равномерного распределения масла.
6. Установите детали на место.

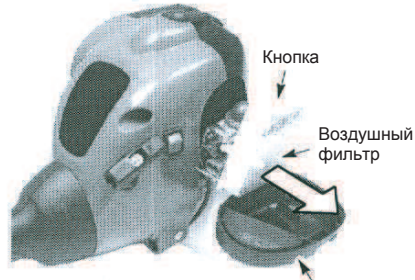

Крышка воздушного фильтра

ЗАМЕНА СВЕЧИ ЗАЖИГАНИЯ

Для облегчения запуска и нормальной работы двигателя ежегодно меняйте свечу зажигания. Зазор между контактами свечи должен составлять 0,6 мм. Время искрообразования фиксированное и не регулируется.

1. Отверните свечу и затем снимите с нее колпачок.
2. Вытащите свечу из цилиндра и утилизируйте ее.
3. Установите новую свечу марки Champion QCJ-6Y и как следует затяните ее при помощи ключа на 19 мм.
4. Установите на место колпачок свечи.

ЗАМЕНА СТРИГУЩЕЙ СТРУНЫ

1. Нажмите на фиксаторы по краям головки триммера и снимите крышку и шпулю.

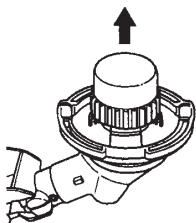
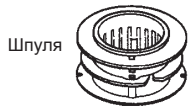
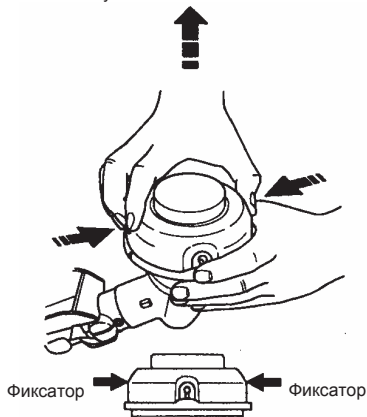

2. Удалите оставшуюся леску.
3. Удалите со всех деталей грязь и обрезки. Замените катушку, если она изношена или повреждена.
4. Установите шпулю с уже намотанной леской или вставьте в имеющуюся шпулю новую фирменную леску длиной 4,5 м диаметром 2,4 мм.

5. При заправке новой лески в имеющуюся катушку держите катушку, как показано на рисунке.
6. Согните леску посередине и вставьте леску местом сгиба в паз на среднем ободке шпули. Убедитесь, что леска зафиксирована в пазе.

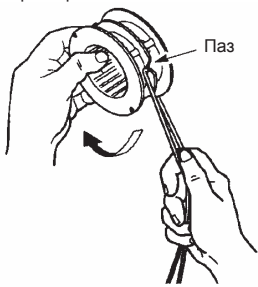

7. Держа палец между двумя кусками лески, наматывайте их по часовой стрелке на шпулю плотно и равномерно.

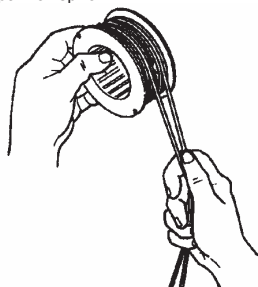

7. Уложите края лески в направляющие пазы.

Направляющий паз



9. Установите шпулю в крышку.

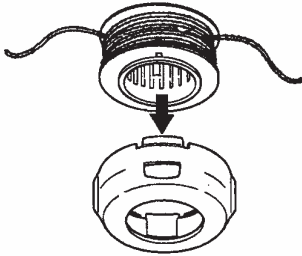

10. Проденьте края лески в выходные отверстия на сторонах крышки.

Отверстия сердечника

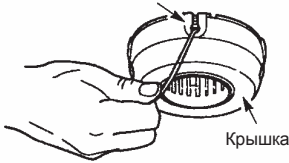

11. Установите шпулю и крышку на свое место в головке триммера. Нажмите, чтобы крышка защелкнулась.

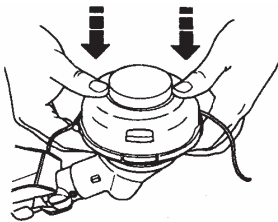
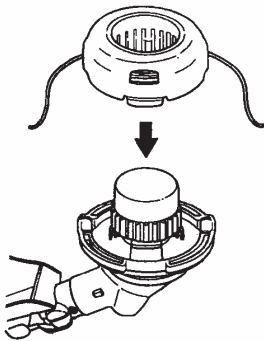

РЕГУЛИРОВКА КАРБЮРАТОРА

ПРЕДУПРЕЖДЕНИЕ: При регулировке холостого хода посторонние должны находиться на безопасном расстоянии. В ходе этой процедуры головка газокосилки будет вращаться.. При выполнении регулировок надевайте защитное оборудование и соблюдайте все меры предосторожности.

Карбюратор был тщательно отрегулирован на заводе-изготовителе. Регулировка скорости холостого хода необходима в случае возникновения одной из перечисленных ниже ситуаций.

- При отпускании ручки газа двигатель не переходит на холостые обороты.

Выполняйте регулировки при поднятом устройстве для того, чтобы режущая насадка не касалась земли и не соприкасалась с какими-либо предметами. Во время работы устройства и выполнения регулировок держите устройство рукой. Держитесь на безопасном расстоянии от глушителя и вращающейся стригущей головки.

РЕГУЛИРОВКА ХОЛОСТЫХ ОБОРОТОВ

Дайте двигателю перейти на холостой ход. Отрегулируйте скорость двигателя так, чтобы он не глох (что происходит при слишком низкой скорости холостого хода).

- Поверните винт регулировки холостого хода по часовой стрелке, если двигатель резко сбрасывает обороты или глохнет.
- Для уменьшения скорости двигателя винт регулировки холостого хода необходимо поворачивать против часовой стрелки.

ПРИМЕЧАНИЕ: При использовании топлива Aspen 2T двигатель может разогнаться медленнее.

Винт регулировки числа оборотов на холостом ходу



Крышка воздушного

Если вам необходима дополнительная помощь или вы не уверены в правильности выполнения этой процедуры, обратитесь к авторизованному представителю по обслуживанию или дилеру.

ХРАНЕНИЕ

ПРЕДУПРЕЖДЕНИЕ: После каждого использования, выполните следующие действия:

- перед хранением или транспортировкой дайте двигателю остыть.
- Храните устройство и топливо в хорошо проветриваемом месте, где пары бензина не могут соприкоснуться с искрами или открытым пламенем, вдали от нагревателей воды, электромоторов, рубильников, печей и т. п.
- Перед хранением или транспортировкой устройства слейте топливо из бака.
- Храните устройство и емкости с топливом в местах, недоступных для детей.
- Храните устройство со всеми установленными на нем ограждениями. Располагайте устройство так, чтобы его острые детали не могли нанести травму

МЕЖСЕЗОННОЕ ХРАНЕНИЕ

В конце сезона или, если устройство не будет использоваться более 30 дней, его необходимо подготовить к хранению.

Если ваше устройство будет храниться продолжительное время:

- Перед длительным хранением как следует почистите все устройство.
- Храните устройство в чистом сухом помещении.

- Слегка протрите маслом внешние металлические поверхности устройства.

ДВИГАТЕЛЬ

- Вытащите свечу зажигания и через это отверстие залейте в цилиндр одну чайную ложку масла для 2-тактных двигателей (комнатной температуры). 8-10 раз медленно дерните шнур стартера для равномерного распределения масла.
- Установите на место новую свечу рекомендуемой марки и с соответствующим калильным числом.
- Почистите воздушный фильтр.
- Осмотрите все устройство на предмет ослабших винтов, гаек и болтов. Замените все поврежденные, поломанные или изношенные детали устройства.
- В начале следующего сезона используйте только свежее топливо с соответствующим соотношением бензина и масла.

ДРУГОЕ

- Не используйте топливо, оставшееся с прошлого сезона.
- Если топливная емкость начала ржаветь, замените ее.

Декларация соответствия ЕС

Компания, выпустившая декларацию: Husqvarna AB, SE-561 82 Huskvarna, Sweden (Тел.: +46-36-146500)

Компания Husqvarna AB принимает на себя всю ответственность за платформу (платформы) триммера и/или мотокосы LT25NCOP, соответствующие модели (моделям) TRIMMAC с серийными номерами 2013 и более. Номер платформы и номер модели ясно указаны в тексте на табличке технических данных наряду с годом изготовления и серийным номером.

Указанный выше предмет декларации соответствует требованиям следующих Директив Совета Европы:

2006/42/EC	“По машинам и оборудованию”	от 17 мая 2004 г.
2004/108/EC	“По электромагнитной совместимости”	от 15 декабря 2004 г.
2000/14/EC	“По излучению шума в окружающую среду”	от 8 мая 2000 г.

В соответствии с приложением V декларируемые величины уровня шума указаны в технической спецификации руководства оператора.

Применялись следующие стандарты:

EN ISO 12100:2010, EN ISO 11806-1:2011, CISPR 12:2007, ISO 14982:2009

Сертификационный орган:

TÜV Rheinland LGA Products GmbH
Сертификационный орган для машин и оборудования
(сертифицирован под номером 0197)
Tillystraße 2 - 90431 Nürnberg, Germany

TÜV Rheinland N.A. провел испытания на добровольной основе по заявке компании Husqvarna AB и по их итогам выпустил АК72133347.01- Сертификат типовых испытаний. Данный сертификат испытаний на добровольной основе действителен для всех производственных площадок и стран происхождения, указанных на изделии. Поставленный триммер или мотокоса соответствует образцу, прошедшему типовые испытания ЕС.

Подписано от имени: Husqvarna AB, Huskvarna, Sweden, 01-10-2013

Ronnie E. Goldman, Технический директор (Уполномоченный представитель и ответственный за техническую документацию)

ТЕХНИЧЕСКИЕ ХАРАКТЕРИСТИКИ

МОДЕЛЬ: TRIMMAC (LT25NCOP)

ДВИГАТЕЛЬ

Объем, см ³	25
При максимальной мощности двигателя, об/мин	8000
Максимальная скорость вращения вала (шпинделя), об/мин	10000
Число оборотов двигателя при рекомендуемой максимальной скорости вращения вала (шпинделя), об/мин	10000
Рекомендуемое число холостых оборотов, об/мин	4000
Максимальная мощность двигателя, измеренная в соответствии с ISO 8893, кВт	0,6
Глушитель с катализатором	Да

СИСТЕМА ЗАЖИГАНИЯ

Свеча зажигания	Champion QCJ-6Y
Зазор между электродами, мм	0,6

СИСТЕМА ПОДАЧИ ТОПЛИВА И СМАЗКИ

Объем топливного бака, см ³	340
Расход топлива при максимальной мощности двигателя, замеренный в соответствии с ISO 8893, г/час	407
Расход указанного топлива при максимальной мощности двигателя, замеренный в соответствии с ISO 8893, г/кВт.час	768

ВЕС

Вес стригущего приспособления или экрана с пустым баком, кг	3,9
---	-----

УРОВЕНЬ ШУМА

(см. Примечание 1)

Уровень мощности шума, измеренный дБ(А)	109
Уровень мощности шума, гарантированный L _{WA} , дБ(А)	115

УРОВНИ ШУМА

(см. Примечание 2)

Эквивалентные уровни звукового давления на уши пользователя, измерены согласно EN ISO 11806, ISO 22868, дБ(А)	
С головкой триммера (оригинальной)	100

УРОВЕНЬ ВИБРАЦИЙ

(см. Примечание 3)

Уровень вибрации (a _{hv,eq}) на ручках измерен согласно EN ISO 11806 и ISO 22867 в м/с ²	
С головкой триммера (оригинальной), левым/правым	8,9/7,5

Примечание 1: Уровень шума в окружающей среде измеряется как мощность звука (L_{WA}) согласно директиве Европейского Союза 2000/14/ЕС. Указанный уровень шума для машины измерен с оригинальным режущим оборудованием, дающим наивысший уровень. Разница между гарантированным и измеренным уровнем шума в том, что гарантированный уровень шума также включает разброс результатов измерений и вариации между машинами одной и той же модели, согласно директиве 2000/14/ЕС.

Примечание 2: Указанные данные об эквивалентном уровне шумового давления для машины имеют типичный статистический разброс (стандартное отклонение) 1 дБ (А).

Примечание 3: Указанные данные об эквивалентном уровне вибрации имеют типичный статистический разброс (стандартное отклонение) 1 м/с².

Модель TRIMMAC (кончик вала с правосторонней резьбой 5/16)		
Соответствующее дополнительное оборудование	Тип	Защита режущего оборудования, артикул №.
Триммерная головка	TNG7 (трос Ø 2 мм)	537419223 / 530096229

ΠΕΡΙΓΡΑΦΗ

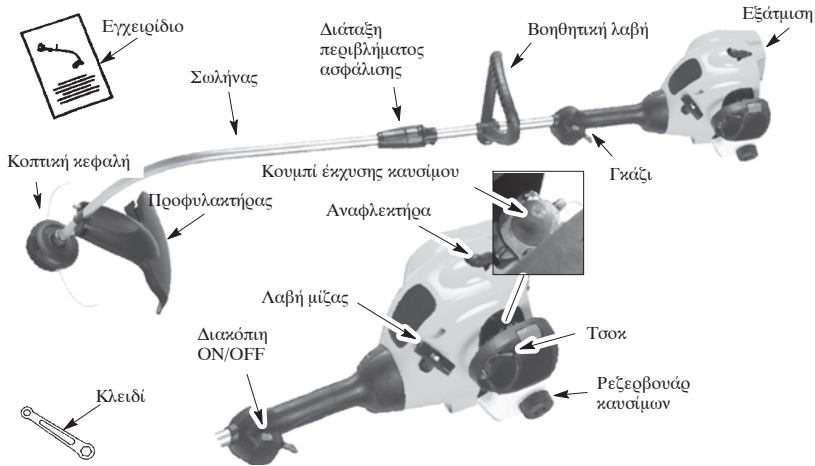

ΕΠΕΞΗΓΗΣΗ ΣΥΜΒΟΛΩΝ

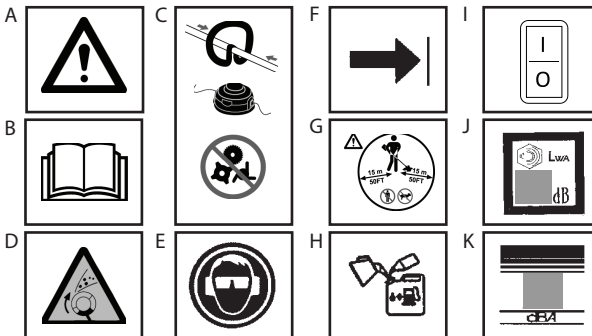

- A. **ΠΡΟΕΙΔΟΠΟΙΗΣΗ!** Το χορτοκοπτικό μηχανήμα μπορεί να αποδειχτεί επικίνδυνο! Η απρόσεκτη ή κακή χρήση μπορεί να προκαλέσει σοβαρό ή ακόμα και μοιραίο τραυματισμό.
- B. Φροντίστε να διαβάσετε και να κατανοήσετε το Εγχειρίδιο Χειρισμού πριν χρησιμοποιήσετε το χορτοκοπτικό.
- C. Με αυτή τη λαβή, χρησιμοποιείτε μόνο την κεφαλή κοπής. Ποτέ μη χρησιμοποιείτε λεπίδες ή συσκευές κτυπηματος με αυτό το εργαλείο.
- D. **ΠΡΟΕΙΔΟΠΟΙΗΣΗ!** Το χορτοκοπτικό μπορεί να πετάξει αντικείμενα βίαια. Υπάρχει κίνδυνος να τυφλωθείτε ή να τραυματιστείτε. Να φοράτε πάντα κάτι για την προστασία των ματιών σας.
- E. Να χρησιμοποιείτε πάντα:
 Ωτοασπίδες
 Προστατευτικά ματογυάλια ή μάσκα
- F. Η βοηθητική λαβή πρέπει να τοποθετείται μόνο κάτω από τη θέση που δείχνει το βέλος.
- G. Ο χειριστής του μηχανήματος πρέπει να εξασφαλίσει ότι δεν υπάρχουν κανείς σε ακτίνα 15 μέτρων, την ώρα που εργάζεται. Όταν πολλοί χειριστές εργάζονται ταυτόχρονα στον ίδιο χώρο, πρέπει να διατηρούν μια απόσταση ασφαλείας τουλάχιστον 15 μέτρων.
- H. Χρησιμοποιήστε μόνο βενζίνη αμιγλή και λάδι δίχρονο κινητήρα αναμειγμένο σε αναλογία 2,5%.
- I. Διακόπτης λειτουργίας κινήτρα.
- J. Επίπεδο ηχητικής ισχύς (σχετική με την Οδηγία 2000/14/ΕΚ)
- K. Επίπεδο ηχητικής πίεσης στα 7,5 μέτρων

⚠️ ΠΡΟΕΙΔΟΠΟΙΗΣΗ:

Όταν χρησιμοποιείτε εργαλεία μηχανικής, πρέπει πάντα να παίρνετε βασικά προληπτικά μέτρα ασφαλείας, ώστε να περιορίσετε τον κίνδυνο πυρκαγιάς ή σοβαρού τραυματισμού. Διαβάστε και ακολουθήστε προσεκτικά όλες τις οδηγίες.

Το συγκεκριμένο μηχανοκίνητο εργαλείο μπορεί να αποδειχτεί επικίνδυνο! Ο χειριστής είναι υπεύθυνος να ακολουθήσει τις οδηγίες τις προειδοποιήσεις που αναγράφονται πάνω στο εργαλείο και στο εργαλείο. Διαβάστε ολόκληρο το εργαλείο χειρισμού πριν χρησιμοποιήσετε το εργαλείο! Φροντίστε να εξοικειωθείτε με τα χειριστήρια και τη σωστή χρήση του εργαλείου. Περιορίστε τη χρήση αυτού του εργαλείου σε άτομα που μπορούν να διαβάσουν, να κατανοήσουν και να ακολουθήσουν τις οδηγίες και τις προειδοποιήσεις που αναγράφονται πάνω στο εργαλείο και στο εργαλείο. Ποτέ μην αφήνετε παιδιά να χειρίζονται το εργαλείο.



Εγχειρίδιο χειρισμού



Επιγραφές ασφαλείας στο εργαλείο

⚠️ ΚΙΝΔΥΝΟΣ:

Ποτέ μη χρησιμοποιείτε λεπίδες, σύρμα, ιδιοκατασκευη ή ακατάλληλο εξάρτημα. Το συγκεκριμένο εργαλείο είναι σχεδιασμένο μόνο για τη χρήση ειδικού καλωδίου. Η χρήση άλλων αξεσουάρ ή εξαρτημάτων θα αυξήσει τον κίνδυνο τραυματισμού.



⚠️ ΠΡΟΕΙΔΟΠΟΙΗΣΗ:

Το καλώδιο πετά βίαια τα αντικείμενα που θα βρεθούν στην πορεία του. Υπάρχει κίνδυνος να τυφλωθεί ή να τραυματιστείτε εσείς ή άλλοι. Να φοράτε προστατευτικά ματρώλια και κάπια για την προστασία των ποδιών. Κρατήστε τα μέλη του σώματός σας μακριά από το περιστρεφόμενο καλώδιο.

Κρατήστε παιδιά, περαστικούς και ζώα 15 μ. μακριά. Αν κάποιος πλησιάσει, σταματήστε το αμέσως.



Αν αντιμετωπίσετε καταστάσεις που δεν καλύπτονται στο παρόν εγχειρίδιο, δείξτε προσοχή και καλή κρίση. Αν χρειαστείτε βοήθεια, επικοινωνήστε με τον αντιπρόσωπο.

ΑΣΦΑΛΕΙΑ ΤΟΥ ΧΕΙΡΙΣΤΗ

⚠️ ΠΡΟΕΙΔΟΠΟΙΗΣΗ:

Το μηχανήμα αυτό παράγει ηλεκτρομαγνητικό πεδίο κατά τη διάρκεια της λειτουργίας. Το πεδίο αυτό, υπό ορισμένες συνθήκες, ηνδύχεται να προκαλέσει παρεμβολές ση ηχηρά ή παθητικά ιατρικά μητυνήματα. Προημμένο να μιωθή ο κίνσνος σοβαρού ή θανατηφόου τραυματισμού, συνιστούμη στα άτομα μη ιατρικά μητυνήματα να συμβουλευτούν τον θηράδοντα ιατρό τους και τον κατασκευαστή του ιατρικού μητυνήματος, πριν θέσουν το μηχανήμα ση λειτουργία.

- Ντυθείτε κατάλληλα. Φοράτε πάντα προστατευτικά γυαλιά ή παρόμοιο οφθαλμοπροστατευτικό εξοπλισμό κατά τη χρήση ή τη συντήρηση του εργαλείου (προστατευτικά γυαλιά υπάρχουν προς διάθεση από την εταιρία). Οφθαλμοπροστατευτικό εξοπλισμό θα πρέπει να φέρεη την ένδειξη Z87.
- Φοράτε πάντα μάσκα προσώπου ή μάσκα για την προστασία από σκόνη όταν δημιουργείται υπερβολική σκόνη κατά τη διάρκεια της χρήσης του εργαλείου.
- Φοράτε πάντα χονδρά, μακριά παντελόνια, μακριά μανίκια, μπότες και γάντια. Συνιστάται να φοράτε και περινεμίδες για την προστασία των ποδιών από το γόνατο και κάτω.
- Φοράτε πάντα ειδικό εξοπλισμό για την προστασία των ποδιών. Μην είστε ευπόλητοι και μη φοράτε σανδάλια. Μην έρχεστε σε επαφή με το περιστρεφόμενο νήμα.
- Μάζεψτε τα μαλλιά σας σε ένα ύψος πάνω από τους ώμους σας. Ασφαλίστε τη βγάλτε τυχόν φαριά ούγκα ή ρούχα από τα οποία κρεμούνται κορόδονα, λουριά, φουντές ή θύσανοι και τα λοιπά. Μπορεί να πιαστούν στα κινούμενα μέρη του εργαλείου.
- Καλό είναι να φοράτε τέτοιον ιματισμό που να σας επιτρέπει να είστε πλήρως καλυμμένοι ώστε να προφυλάσσετε από τυχόν σκουπίδια ή μικρά κομμάτια τοξικών φυτών που μπορεί να εκσφενδονιστούν από το περιστρεφόμενο νήμα.
- Μείνετε Άγρυπνοι. Μη χρησιμοποιείτε τη συσκευή αυτή όταν είστε κουρασμένοι, άρρωστοι, αναστατωμένοι ή βρισκαεστε υπό την επίηρα ουσπνευματός και ναρκωτικών ή φαρμακευτικών ουσιών. Πεοάεχετε τις κινήσεις σας και ακολουθείτε τους κανόνες της κοινής λογικής.
- Φοράτε ειδικό ακουοπροστατευτικό εξοπλισμό.
- Οι σπαστήρες που είναι εφοδιασμένοι με καταλυτικούς μετατροπείς θεμαίνονται πολύ κατά τη χρήση και διατηρούνται θερμοί για αρκετό χρόνο μετά τη διακοπή λειτουργίας. Αυτό ισχύει επίσης σε ταχύτητα ρελαντί. Η επαφή μπορεί να προκαλέσει εγκαύματα στο δέρμα. Θυμηθείτε ότι υπάρεχει κίνδυνος πυρκαγιάς!
- Ποτέ μη βάζετε εμπρός ή λειτουργείτε τον κινητήρα μέσα σε κλειστό χώρο ή πτόριο. Η εισπνοή των καυσαερίων μπορεί να σας σκοτώσει.
- Διατηρείτε τις λαβές καθαρές από λάδια και καύσιμα.

ΑΣΦΑΛΕΙΑ ΣΥΝΤΗΡΗΣΗΣ/ ΜΗΧΑΝΗΜΑΤΟΣ

- Αποσυνδέστε το μπουζί πριν κάνετε συντήρηση, εκτός από τη ρύθμιση του καμπτρωατέθ.
- Αναζητήστε και αντικαταστήστε τα κατεστραμμένα ή χαλαρωμένα μέρη, πριν από κάθε χρήση. Αναζητήστε και αποκαταστήστε τυχόν διαρροή καυσίμου, πριν από τη χρήση. Διατηρείτε το μηχανήμα σε καλή κατάσταση λειτουργίας.
- Αντικαταστήστε τα μέρη της κοπιικής κεφαλής που έχουν φθαρεί, ραγίσει, σπάσει ή καταστραφεί με οποιοδήποτε άλλο τρόπο, πριν χρησιμοποιήσετε το μηχανήμα.
- Η συντήρηση του εργαλείου θα πρέπει να γίνεται σύμφωνα με τις συνιστώμενες διαδικασίες. Διατηρείτε το κοπιικό νήμα τον σωστό μήκος.
- Χρησιμοποιείτε μόνο νήμα με διάμετρο των 2 χιλ. Μη χρησιμοποιείτε ποτέ σύρμα, σχοινί, σπάγκο και τα λοιπά.
- Τοποθετήστε την ανάλογη ασπίδα πριν τη χρήση του εργαλείου. Χρησιμοποιείτε μόνο την προοδιορισμένη κεφαλή του τριμέρ και βεβαιωθείτε πως είναι σωστά τοποθετημένη και καλά στερεωμένη ση θέση της.
- Βεβαιωθείτε ότι το μηχανήμα έχει συναρμολογηθεί σωστά, όπως φαίνεται στο εγχειρίδιο.
- Κάντε τις ρυθμίσεις του καμπτρωατέθ με το κάτω άκρο του μηχανήματος να στηρίζεται κάπου, ώστε να μην υπάρεχει κίνδυνος να έλθει το καλώδιο σε επαφή με κάποιο αντικείμενο.
- Μην αφήνετε κανένα να πλησιάσει, όσο κάνετε ρυθμίσεις στο καμπτρωατέθ.

- Χρησιμοποιείτε μόνο να συνιστώμενα αξεσουάρ και ανταλλακτικά.
- Κάθε διαδικασία συντήρησης και επιδιόρθωσης που δεν εξηγείται στο παρόν εγχειρίδιο, θα πρέπει να γίνεται από έναν εξουσιοδοτημένο επισκευαστή.

ΑΣΦΑΛΕΙΑ ΚΑΥΣΙΜΩΝ

- Αναμιγνύετε και βάζετε καύσιμα στο ύπαιθρο.
- Κρατήστε μακριά από σπινθήρες ή φλόγες.
- Χρησιμοποιήστε ένα δοχείο κατάλληλο για καύσιμα.
- Μην κινιζέτε, ούτε να επιρρέετε το κάπνισμα κοντά σε καύσιμα ή στο μηχανήμα.
- Προσέξτε ώστε να μη χυθούν καύσιμα ή λάδια. Σκουπίστε κάθε ζηλία καυσίμου.
- Απομακρυνθείτε τουλάχιστον 3 μέτρα μακριά από το χώρο που βγάτε καύσιμα, πριν βάλτε εμπρός τον κινητήρα.
- Σταματήστε τον κινητήρα και αφήστε τον να κρυώσει, πριν βγάτε την τάπα του καυσίμου.
- Πάντοτε να αποθηκεύετε τη βενζίνη μέσα σε ένα κατάλληλο δοχείο για εύηλεκτα υγρά.

ΑΣΦΑΛΕΙΑ ΚΟΠΗΣ

- ⚠ ΠΡΟΕΙΔΟΠΟΙΗΣΗ:** Χρησιμοποιείτε μόνο για φινιρίσματα, κόψιμα και φορμάρισμα. Μη χρησιμοποιείτε για ξαξωρισμα, κλάδεμα ή για κοπή θάμνων.
- Ελέγξτε το χώρο πριν από κάθε χρήση. Απομακρύνετε αντικείμενα (πέτρες, σπασμένα γυαλιά, καρφιά, σύρματα κλπ.) που μπορούν να πεταχτούν ή να μπλεχτούν στο καλώδιο. Τα σκληρά αντικείμενα μπορούν να καταστρέψουν την κοπτική κεφαλή και να πεταχτούν, προκαλώντας σοβαρό τραυματισμό.
 - Πατάτε πάντα σταθερά στα πόδια σας και να κρατάτε καλά ισοροποία. Μην τεντώνετε.
 - Κρατήστε όλα τα μέλη του σώματός σας μακριά από την εξάτμιση και το καλώδιο που περιστρέφεται. Να κρατάτε τον κινητήρα κάτω από το ύψος της μέσης. Η καυτή εξάτμιση μπορεί να προκαλέσει σοβαρά εγκαυματα.
 - Κατευθύνετε τη φορά της κοπής από δεξιά προς τα αριστερά. Όταν το κόψιμο της γλός γίνεται από την αριστερή πλευρά της ασπίδας, τα διάφορα σκουπίδια πετάνονται μακριά από το χειριστή του εργαλείου.

- Χρησιμοποιείτε το εργαλείο μόνο κατά τη διάρκεια της ημέρας ή όπου υπάρχει πολύ καλός τεχνητός φωτισμός.
- Χρησιμοποιείτε το εργαλείο αυτό μόνο για τις εργασίες που περιγράφονται σε αυτό το εγχειρίδιο.

ΜΕΤΑΦΟΡΑ ΚΑΙ ΑΠΟΘΗΚΕΥΣΗ

- Αφήστε τον κινητήρα να κρυώσει. Στερεώστε καλά το μηχανήμα, όταν πρόκειται να το αποθηκεύσετε ή να το μεταφέρετε σε όχημα.
- Αδειάστε το ρεζερβουάρ καυσίμων πριν αποθηκεύσετε ή μεταφέρετε το μηχανήμα. Κάντε το καύσιμο που έχει απομείνει στο καριμπουατέ, βάζοντας εμπρός τον κινητήρα και αφήνοντας να λειτουργήσει μέχρι να σταματήσει.
- Αποθηκεύστε το μηχανήμα και τα καύσιμα σε χώρους, όπου οι αναθυμιάσεις καυσίμων δεν μπορούν να φτάσουν σε σπινθήρες ή γυμνή φλόγα από κλιμακωτές, ηλεκτροκινητήρες, διακόπτες, φουφουνιές κλπ.
- Για να το αποθηκεύσετε, τοποθετήστε το μηχανήμα έτσι ώστε να μην υπάρχει κίνδυνος να τραυματιστεί κανείς στη λεπίδα αποκοπής του καλωδίου. Μπορείτε να κρεμάσετε το μηχανήμα από το σωλήνα.
- Το μηχανήμα πρέπει να αποθηκεύσετε σε μέρος που δεν έχουν πρόσβαση τα παιδιά.
- Ασφαλίστε το μηχανήμα κατά τη μεταφορά.

ΕΙΔΙΚΗ ΠΑΡΑΤΗΡΗΣΗ: Η έκθεση σε κρυδακμούς με την παρατεταμένη χρήση βενζινοκίνητων εργαλείων χείρως μπορεί να προκαλέσει βλάβη των αγγείων ή των νεύρων στα δάχτυλα, τα χέρια και τους καρπούς ανθρώπων που είναι επιρρεπείς σε ανωμαλίες του κυκλοφοριακού ή μη φυσιολογικά πρηξίματα. Η παρατεταμένη χρήση όταν κάνει κρύο έχει συνδεθεί με βλάβη των αγγείων σε κατά τα άλλα υγιείς ανθρώπους. Αν παρουσιαστούν συμπτώματα, όπως μούδιασμα, πόνος, απώλεια της δύναμης, αλλαγές στο χρώμα ή την υφή του δέρματος ή απώλεια της αίσθησης στα δάχτυλα, τα χέρια ή τους καρπούς, σταματήστε να χρησιμοποιείτε το εργαλείο και πηγαίνετε στο γιατρό. Η χρήση αντικρυδακμικού συστήματος δεν γγγυάται την αποτροπή τέτοιων προβλημάτων. Οσοι χρησιμοποιούν σε συνεχή ή τακτική βάση μηχανοκίνητα εργαλεία πρέπει να παρακολουθούν στενά τη φυσική τους κατάσταση και την κατάσταση του εργαλείου.

ΣΥΝΑΡΜΟΛΟΓΗΣΗ

⚠ ΠΡΟΕΙΔΟΠΟΙΗΣΗ: Βεβαιωθείτε ότι το μηχανήμα είναι σωστά συναρμολογημένο και όλα τα κομμάτια είναι ασφαλισμένα.

Ελέγξτε τα εξαρτήματα του εργαλείου για τυχόν βλάβες. Μη χρησιμοποιείτε εξαρτήματα που έχουν υποστεί κάποια βλάβη.

Είναι φυσιολογικό για το φίλτρο καυσίμου να κροταλίξει, όταν το ρεζερβουάρ καυσίμου είναι άδειο. Η συσσώρευση κατάλοιπων βενζίνης ή λαδιού είναι επίσης φυσιολογική λόγω των πυθμίσεων του καριμπουατέ και των διαφόρων ελεγχων που έγιναν από τον κατασκευαστή.

ΔΙΑΤΑΞΗ ΑΞΟΝΑ

ΠΡΟΣΟΧΗ: Όταν συναρμολογείτε τον άξονα, τοποθετήστε τη μονάδα σε μια επίπεδη επιφάνεια για σταθερότητα.

1. Ευθυγραμμίστε τις εγκοπές στον άνω και κάτω άξονα.



2. Ωθήστε τους δύο άξονες μαζί έως ότου ο κάτω άξονας να εθράξει πλήρως στον άνω άξονα (οι άξονες ασφαλίζουν στη θέση τους).



3. Σύρετε την κάτω διάταξη περιβλήματος ασφάλισης πάνω από την άνω διάταξη περιβλήματος ασφάλισης και περιστρέψτε δεξιόστροφα για να σφίξετε.



ΣΗΜΕΙΩΣΗ: Αν δεν σφίγγει η διάταξη περιβλήματος ασφάλισης, οι άξονες δεν έχουν εδράσει πλήρως.

ΡΥΘΜΙΣΗ ΤΗΣ ΛΑΒΗΣ

ΠΡΟΕΙΔΟΠΟΙΗΣΗ: Όταν ρυθμίζετε τη βοηθητική χειρολαβή, βεβαιωθείτε πως αυτή παραμένει πάνω από την διάταξη περιβλήματος ασφάλισης και κάτω από το ειδικό σήμα ή βέλος του άξονα.

1. Ξεβιδώστε λίγο το παξιμάδι –πεταλούδα που υπάρχει στη χειρολαβή.
2. Ανασηκώστε τη χειρολαβή σε μία ανεστραμμένη θέση και ξεαβιδώστε το παξιμάδι –πεταλούδα.

ΤΟΠΟΘΕΤΗΣΗ ΠΡΟΦΥΛΑΚΤΗΡΑ

ΠΡΟΕΙΔΟΠΟΙΗΣΗ:

Ο προφυλακτήρας αυτός πρέπει να τοποθετηθεί σωστά. Ο προφυλακτήρας παρέχει μερική προστασία από τον κίνδυνο να πεταχτούν αντικείμενα στο χειριστή και σε άλλους και είναι εφοδιασμένος με μια λεπίδα αποκοπής του καλωδίου που αποκόπτει το περιτό καλώδιο. Η λεπίδα αποκοπής του καλωδίου (κάτω από τον

προφυλακτήρα) είναι κοφτερή και υπάρχει κίνδυνος να κοπείτε.

1. Αφαιρέστε το παξιμάδι από την προστατευτική ασπίδα.
2. Τοποθετήστε το μπρακέτο στην εγκοπή του προφυλακτήρα.
3. Στρώψτε τον προφυλακτήρα, μέχρι το μπουλόνι να περάσει μέσα από την τρύπα στο μπρακέτο.
4. Επανατοποθετήστε στη θέση του το παξιμάδι και σφίξτε το καλά με το κλειδί (παρέχεται με τη συσκευασία).

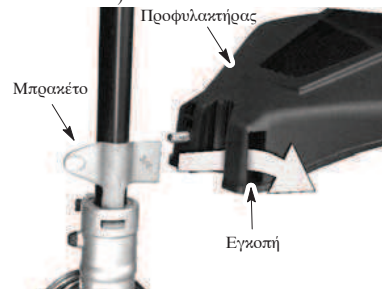

ΛΕΙΤΟΥΡΓΙΑ

ΠΡΟΕΙΔΟΠΟΙΗΣΗ: Φροντίστε να διαβίσετε όσα αφορούν τα καύσιμα στους κανόνες ασφαλείας, πριν αρχίσετε. Αν δεν καταλαβαίνετε τους κανόνες ασφαλείας, μην επιχειρήσετε να βάλετε καύσιμα στο μηχάνημα. Επικοινωνήστε με ένα Εξουσιοδοτημένο Σέρβις.

ΑΝΕΦΟΔΙΑΣΜΟΣ ΜΕ ΚΑΥΣΙΜΟ

ΠΡΟΕΙΔΟΠΟΙΗΣΗ: Όταν ανατλήρθετε τα καύσιμα, να αφαιρέσετε σιγά και προσεκτικά το καπάκι του δοχείου καυσίμων.

Αυτό ο κινητήρας είναι πιστοποιημένος για λειτουργία με αμύλβδη βενζίνη. Πριν από τη λειτουργία, η βενζίνη πρέπει να αναμιγνύεται με ικανή ποσότητα λαδιού για διχρονους αερόψυκτους κινητήρες που να έχει σχεδιαστεί για ανάμειξη σε αναλογία 40:1. Η αναλογία 40:1 επιτυγχάνεται αναμιγνύοντας 5 λίτρα αμύλβδης βενζίνης με 0,125 λίτρα λαδιού. ΜΗ ΧΡΗΣΙΜΟΠΟΙΕΙΤΕ λάδι για αυτοκίνητα ή σκάφη. Αντά τα λάδια προκαλούν ζημιές στον κινητήρα. Όταν αναμιγνύετε το καύσιμο, ακολουθήστε τις οδηγίες που αναγράφονται στο δοχείο του λαδιού. Μόλις το λάδι προστεθεί στη βενζίνη, ανακινήστε σιτημαία το ρεξερβουάρ για να βεβαιωθείτε ότι το καύσιμο έχει αναμειχθεί σωστά. Να διαβάζετε και να ακολουθείτε πάντοτε τους κανονισμούς ασφαλείας που σχετίζονται με το καύσιμο πριν ανεφοδιάσετε τη μονάδα σας.

ΠΡΟΣΟΧΗ: Ποτέ μη χρησιμοποιείτε σκέτη βενζίνη στη μονάδα σας. Διαφορετικά, θα προκληθεί μόνιμη βλάβη στον κινητήρα.

ΑΠΑΙΤΗΣΕΙΣ ΚΑΥΣΙΜΟΥ

Χρησιμοποιείτε αμύλβδη βενζίνη καλής ποιότητας. Ο ελάχιστος συνιστώμενος αριθμός οκτανίων είναι 90 (RON).

ΣΗΜΑΝΤΙΚΟ

Η χρήση καυσίμων που περιέχουν αλκοόλη (με περιεκτικότητα σε αλκοόλη μεγαλύτερη από 10%) μπορεί να προκαλέσει σοβαρά προβλήματα στην απόδοση του κινητήρα και την ανθεκτικότητά του.

ΠΡΟΕΙΔΟΠΟΙΗΣΗ: Η λάθος χρήση καυσίμων και/ή λιπαντικών θα προκαλέσει προβλήματα όπως: Λανθασμένη εμπλοκή συμπλέκτη, υπερθέρμανση, κλειδωμα ατμών, απώλεια ισχύος, ανεπαρκεία λιπανσης, φθορα των γραμμών καυσίμων, τον λααστήριον και των εσωτερικών εξαρτημάτων του καρμπυρατέρ, κλπ. Τα καύσιμα που περιέχουν αλκοόλη θα προκαλέσουν μεγάλη απορρόφηση υγρασίας στο μείγμα καυσίμου/λαδιού που θα προκαλέσει ομηλό διαχωρισμό λαδιού και καυσίμων.

ΠΩΣ ΝΑ ΣΤΑΜΑΤΗΣΕΤΕ ΤΟ ΜΗΧΑΝΗΜΑ

Για αμαρτήσσει ο κινητήρας μετακινήστε το διακόπτη στη θέση **OFF**.

ΠΩΣ ΝΑ ΒΑΛΕΤΕ ΕΜΠΡΟΣ ΤΟ ΜΗΧΑΝΗΜΑ

⚠ ΠΡΟΕΙΔΟΠΟΙΗΣΗ: Η κεφαλή κοπής γυρίζει όταν βάζετε εμπρός τον κινητήρα. Αποφύγετε κάθε επαφή με το σιγασιπι. Η έξαιτμηση που καιει μπορεί να προκαλέσει σοβαρά εργαίματα.

ΕΚΚΙΝΗΣΗ ΚΡΥΟΥ ΚΙΝΗΤΗΡΑ ή ΜΕΤΑ ΑΠΟ ΑΝΕΦΟΔΙΑΣΜΟ



1. Τοποθετήστε το μηχάνημα πάνω σε μια επίπεδη επιφάνεια.
2. Μετακινήστε το διακόπτη ON/OFF στη θέση ON.
3. Πατήστε αργά το κουμπι έγκυσης καυσίμου 6 φορές.
4. Μετακινήστε το τσοο σε τελείως ανοιχτή θέση (FULL CHOKE).
5. Πατήστε και κρατήστε πατημένη τη σκανδάλη σε *όλα τα υπόλοιπα βήματα*.

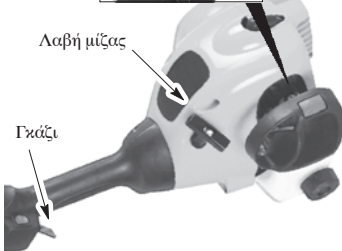
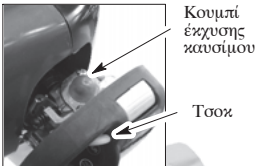

6. Τραβήξτε απότομα το κορδόνι εκκίνησης ώσπου να ακουστεί ένας ήχος που υποδηλώνει πως ο κινητήρας πάει να ξεκινήσει, αλλά μην τραβήξετε το κορδόνι πάνω από 6 φορές.
7. Μόλις ακουστεί ο ήχος που υποδηλώνει πως ο κινητήρας πάει να ξεκινήσει, μετακινήστε το τσοο στη θέση HALF CHOKE.
8. Τραβήξτε απότομα το κορδόνι εκκίνησης ώσπου να ξεκινήσει ο κινητήρας, αλλά μη το τραβήξετε πάνω από έξι φορές. Αν κινητήρας δεν ξεκινήσει μετά από

έξι τραβήγματα (στη θέση HALF CHOKE), μετακινήστε το τσοο στη θέση FULL CHOKE και πατήστε τη λυχνία ανάφλεξης έξι φορές. Κρατώντας πατημένη τη σκανδάλη, τραβήξτε το κορδόνι εκκίνησης δύο ακόμη φορές. Μετακινήστε το τσοο στη θέση HALF CHOKE και τραβήξτε το κορδόνι εκκίνησης ώσπου ξεκινήσει ο κινητήρας, αλλά μη το τραβήξετε πάνω από έξι φορές.

ΣΗΜΕΙΩΣΗ: Αν ο κινητήρας εξακολουθεί να μην ξεκινά, πιθανόν να έχει υποστεί υπερθέρμανση. Ακολουθείστε τις οδηγίες για τη.

9. Μετά την εκκίνηση του κινητήρα, αφήστε τον να «τρέξει» για 10 δευτερόλεπτα και κατόπιν μετακινήστε το τσοο στη θέση RUN. Αφήστε το εργαλείο να «τρέξει» για 60 ακόμη δευτερόλεπτα στη θέση RUN πριν απελευθερώσετε τη σκανδάλη. **ΣΗΜΕΙΩΣΗ:** Αν ο κινητήρας σβήσει έχοντας το τσοο στη θέση RUN, μετακινήστε το τσοο στη θέση HALF CHOKE και τραβήξτε το κορδόνι εκκίνησης ώσπου ξεκινήσει ο κινητήρας, αλλά μη το τραβήξετε πάνω από έξι φορές.

ΕΠΑΝΕΚΚΙΝΗΣΗ ΖΕΣΤΟΥ ΚΙΝΗΤΗΡΑ

1. Μετακινήστε το διακόπτη ON/OFF στη θέση ON.
2. Μετακινήστε το τσοο στη θέση (RUN).
3. Πατήστε τη σκανδάλη. Κρατήστε πατημένη τη σκανδάλη στο πλήρες ώσπου να λειτουργήσει ο κινητήρας ομαλά.
4. Τραβήξτε απότομα το κορδόνι εκκίνησης να ξεκινήσει ο κινητήρας, αλλά μη το τραβήξετε πάνω από πέντε φορές.
5. Αφήστε τον κινητήρα να «τρέξει» για 15 δευτερόλεπτα και κατόπιν μετακινήστε το τσοο στη θέση RUN.

ΣΗΜΕΙΩΣΗ: Αν δεν ξεκινήσει ο κινητήρας, τραβήξτε το κορδόνι εκκίνησης πέντε ακόμη φορές. Αν και πάλι δεν ξεκινήσει ο κινητήρας, πιθανόν να έχει υποστεί υπερθέρμανση.

ΕΚΚΙΝΗΣΗ ΤΟΥ ΚΙΝΗΤΗΡΑ ΟΤΑΝ ΕΧΕΙ ΥΠΟΣΤΕΙ ΥΠΕΡΠΛΗΡΩΣΗ

Ο κινητήρας που έχει υποστεί υπερπλήρωση μπορεί να ξεκινήσει μετακινώντας το τσοο στη θέση RUN και τραβώντας το κορδόνι εκκίνησης ώστε να καταναλωθεί η περίσσεια της βενζίνης. Ίσως να χρειαστεί να τραβήξετε το κορδόνι αρκετές φορές ακόμη ανάλογα με το βαθμό υπερπλήρωσης που έχει υποστεί ο κινητήρας. Αν ο κινητήρας εξακολουθεί να μη ξεκινά, αναφερθείτε στον ΠΙΝΑΚΑ ΑΝΤΙΜΕΤΩΠΙΣΗΣ ΠΡΟΒΛΗΜΑΤΩΝ.

ΘΕΣΗ ΛΕΙΤΟΥΡΓΙΑΣ ΘΕΣΗ ΧΕΙΡΙΣΜΟΥ

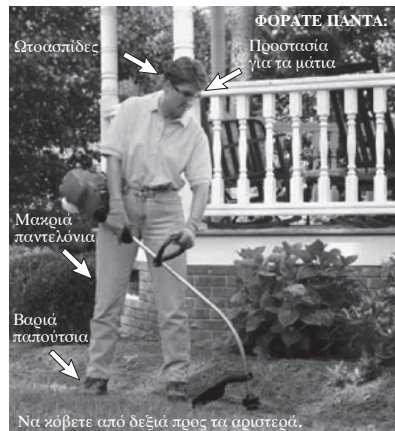

⚠ ΠΡΟΕΙΔΟΠΟΙΗΣΗ: Φοράτε πάντα πάντα ειδικό οφθαλμοπροστατευτικό εξοπλισμό ή ομοσπίδες. Ποτέ μη σπάζετε πάνω από την κεφαλή του τριμέρου. Υπάρχει κίνδυνος να εκσφενδονιστούν πέτρες ή άλλα αντικείμενα στα μάτια σας ή στο πρόσωπό σας και επομένως να προκληθεί τύφλωση ή άλλος σοβαρός τραυματισμός.

Μη λειτουργεί τον κινητήρα σε μεγαλύτερη ταχύτητα από αυτή που είναι αναγκαία. Το κοπτικό νήμα θα κόβει αποτελεσματικά ακόμη και όταν ο κινητήρας λειτουργεί σε λιγότερη από πλήρη ισχύ. Σε χαμηλότερες ταχύτητες, ο κινητήρας δημιουργεί λιγότερο θόρυβο και κραδασμούς. Το κοπτικό νήμα θα διαρκέσει περισσότερο και θα ντράζονται λιγότερες πιθανότητες να 'τσιπαστεί' στο καρούλι.

Όταν σταματάτε την κοπή, να ελευθερώνετε πάντοτε τη σκανδάλη και να επιτρέπετε στον κινητήρα να επιστρέφει στην ταχύτητα αδράνειας (ρελαντί).

Για να σταματήσετε τη λειτουργία του κινητήρα:

- Απλευθερώστε τη σκανδάλη.
- Μετακινήστε το διακόπτη ON/OFF στη θέση OFF.

ΠΡΩΘΗΣΗ ΝΗΜΑΤΟΣ ΤΟΥ ΤΡΙΜΕΡ

Προχωρήστε το κοπτικό καλώδιο χυπώντας το κάτω μέρος της κοπτικής κεφαλής στο έδαφος με τον κινητήρα να λειτουργεί σε πλήρη ταχύτητα. Η μεταλλική λεπίδα αποκοπής που είναι προσαρμοσμένη στον προφυλακτήρα θα κόψει το καλώδιο στο κατάλληλο μήκος.

⚠ ΠΡΟΕΙΔΟΠΟΙΗΣΗ: Χρησιμοποιείτε μόνο στρογγυλό νήμα με διάμετρο των 2 γιλ. Τα νήματα διαφορετικού μεγέθους και σχήματος δεν θα μπορούν να προσηθθούν σωστά και θα έχουν ως αποτέλεσμα την κακή λειτουργία της κοπτικής κεφαλής ή την πρόκληση σοβαρού τραυματισμού. Μη χρησιμοποιείτε άλλα υλικά όπως σύρματα, σπάγκους, σχοινιά και άλλα. Αν χρησιμοποιήσετε σύρμα, αυτό μπορεί να σπάσει κατά τη διάρκεια της κοπής και να μετατραπεί σε επικίνδυνο εκσφενδονιζόμενο αντικείμενο που μπορεί να προκαλέσει σοβαρό τραυματισμό.

ΜΕΘΟΔΟΙ ΚΟΠΗΣ

⚠ ΠΡΟΕΙΔΟΠΟΙΗΣΗ: Χρησιμοποιείτε την ελάχιστη ταχύτητα και μην αφήνετε το νήμα να ακουμπάει κατά τη διάρκεια της κοπής σε διάφορα σκληρά αντικείμενα (πέτρες, χάλια, πασσάλους από φράχτες και λουπιά) τα οποία μπορεί να προκαλέσουν βλάβη στη κεφαλή του τριμέρου, να μετρεθούν στο νήμα ή να εκσφενδονιστούν προκαλώντας σοβαρή ζημιά ή τραυματισμό.

- Η κοπή γίνεται με την άκρη του νήματος. Για βέλτιστη αποδοτικότητα και ελάχιστη φθορά του νήματος, μην αφήνετε να χώνεται βαθιά στο σημείο της κοπής. Παράκατο, υποδεικνύονται οι σωστοί και οι εσφαλμένοι τρόποι κοπής.

Η κοπή γίνεται με την άκρη του νήματος.

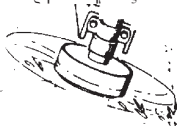

Σωστοί

Για βέλτιστη αποδοτικότητα και ελάχιστη φθορά του νήματος



Εσφαλμένοι

- Το νήμα αφαιρεί με μεγάλη ευκολία τη γλήζη και τα ζιζάνια γύρω από τοίχους, φράχτες, δέντρα και πατάκια, αλλά μπορεί επίσης να κόψει και τον τριφερό φλοιό από δέντρα και θάμνους ή ακόμα και να δημιουργήσει σημάδια στους φράχτες. Για το καλώδιο ή την εκκρίωση βλάστησης, χρησιμοποιείτε

λιγότερη από πλήρη ισχύ ώστε να διαρκέσει το νήμα για περισσότερο χρονικό διάστημα και να υπαρξει λιγότερη φθορά στην κεφαλή, ιδιαίτερα:

- Κατά τη διάρκεια ελαφρών κοπής.
- Κοντά σε αντικείμενα στα οποία μπορεί να τυλιχθεί το νήμα, όπως στύλοι, δέντρα ή συρματοπλέγματα.
- Για βέλτιστα αποτελέσματα μετά τη χορτοκοπή ή το καθαρισμό της γλήζης, χρησιμοποιείτε το εργαλείο σε πλήρη ισχύ.

ΨΑΛΙΔΙΣΜΑ – Κρατήστε το κάτω άκρο της κεφαλής του τριμέρου σε κλίση γωνίας και σε ύψος περίπου 80 γιλ. πάνω από το έδαφος. Φροντίστε έτσι ώστε μόνο το άκρο του νήματος να έρχεται σε επαφή με τη γλήζη. Μη χώνετε το νήμα βαθιά στην περιοχή της κοπής.

ΨΑΛΙΔΙΣΜΑ

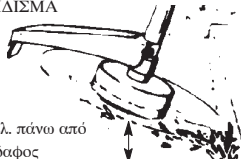

80 γιλ. πάνω από το έδαφος

ΕΚΡΙΖΩΣΗ – Ακολουθώντας την τεχνική εκκρίωσης, μπορείτε να εκριζώσετε από το έδαφος διάφορα είδη ανεπιθύμητης βλάστησης. Κρατήστε το κάτω άκρο της κεφαλής του τριμέρου σε κλίση γωνίας και σε ύψος περίπου 80 γιλ. πάνω από το έδαφος. Αφήστε το άκρο του νήματος να χτυπήσει στο έδαφος γύρω από πέτρες, πασσάλους, πλάκες και λουπιά. Έχετε υπόψη σας πως όταν ακολουθείτε αυτή την τεχνική, το νήμα φθείρεται πιο γρήγορα.

ΕΚΡΙΖΩΣΗ

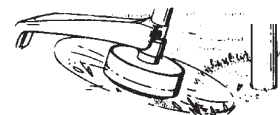

ΧΟΡΤΟΚΟΠΗ – Το εργαλείο αυτό είναι ιδανικό για την χορτοκοπή σε σημεία όπου οι τυπικές χορτοκοπτικές μηχανές δεν μπορούν να έχουν πρόσβαση. Κατά τη διάρκεια της χορτοκοπής, κρατήστε το νήμα σε παράλληλη θέση με το έδαφος. Μην πιέζετε τη κεφαλή στο έδαφος διότι αυτό θα είχε ως αποτέλεσμα να πεταχούν χомατα τριγύρω και να υποστεί βλάβη το εργαλείο.

ΧΟΡΤΟΚΟΠΗ



ΚΑΘΑΡΙΣΜΑ ΧΛΟΗΣ – Ο αέρας που δημιουργείται από το γρήγορα περιστρεφόμενο νήμα μπορεί να χρησιμοποιηθεί στο να φυσήξετε μακριά διάφορες αναβαθρίες από μία συγκεκριμένη περιοχή. Κρατήστε το νήμα σε παράλληλη θέση πάνω από το έδαφος ή την επιφάνεια που θέλετε να καθαρίσετε ενώ κινούσε το εργαλείο από την μία πλευρά προς την άλλη.

ΚΑΘΑΡΙΣΜΑ ΧΛΟΗΣ

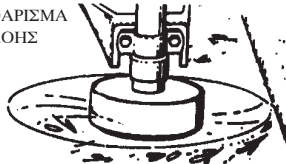

ΣΥΝΤΗΡΗΣΗ

⚠ ΠΡΟΕΙΔΟΠΟΙΗΣΗ: Αποσυνδέστε το μπουζί πριν κάνετε συντήρηση, εκτός από τη ρύθμιση του καρμπυρατέρ.

ΕΛΕΓΞΤΕ ΓΙΑ ΤΥΧΟΝ ΧΑΛΑΡΟΥΣ ΣΦΙΓΚΤΗΡΕΣ ΚΑΙ ΕΞΑΡΤΗΜΑΤΑ

- Πάμα Υποδοχής του Σπινθηροστή
- Φίλτρο Αέρος
- Βίδες Συγκράτησης του Περιβλήματος
- Βίδα Βοηθητικής Χειρολαβής
- Λασπίδα Προστασίας από Θραύσματα και Υπολειμματα

ΕΛΕΓΞΤΕ ΓΙΑ ΦΘΑΡΜΕΝΑ ή ΚΑΤΕΣΤΡΑΜΜΕΝΑ ΕΞΑΡΤΗΜΑΤΑ

Για την αντικατάσταση κατεστραμμένων ή φθαρμένων εξαρτημάτων απευθυνθείτε σε ένα Εξουσιοδοτημένο Σέρβις.

- Διακόπτη ON/OFF. Βεβαιωθείτε πως ο διακόπτη ON/OFF ισχύος λειτουργεί σωστά μετακινώντας το διακόπτη ON/OFF στη θέση OFF. Σιγουρευτείτε πως η μηχανή σταμάτησε. Κατόπιν, επανεκκινήστε τη μηχανή και συνεχίστε την εργασία σας.
- Ρεξερβουάρ καυσίμου. Δεν πρέπει να ξανασημασιοποιήσετε το μηχανήμα αν το ρεξερβουάρ καυσίμου έχει πάθει ζημιά ή έχει διαρροή.
- Προστατευτικό Περιβλήμα. Σταματήστε τη χρήση του εργαλείου αν το προστατευτικό περιβλήμα υποστεί βλάβη.

ΕΠΙΘΕΩΡΗΣΗ ΚΑΙ ΚΑΘΑΙΣΜΟΣ ΤΗΣ ΣΥΣΚΕΥΗ ΚΑΙ ΤΩΝ ΑΥΤΟΚΟΛΛΗΤΩΝ ΕΙΚΕΤΩΝ

- Μετά από Κάθε χρήση, επιθεωρήστε όλη τη συσκευή για τυχόν λασκαρισμένα ή κατεστραμμένα εξαρτήματα. Καθαρίστε τη συσκευή και τις αυτοκόλλητες ετικέτες ένα πανί μουσεμιένο με ένα ελαφρύ καθαριστικό.
- Σκουπίστε το μηχανήμα με ένα καθαρό και στεγνό πανί.

ΚΑΘΑΡΙΣΤΕ ΤΟ ΦΙΛΤΡΟ ΑΕΡΑ

Αν το φίλτρο αέρα είναι βρώμικο, η απόδοση του κινητήρα μειώνεται και αυξάνεται η κατανάλωση καυσίμου και οι επικίνδυνες αναθυμιάσεις. Να καθαρίζετε πάντα το φίλτρο αέρα κάθε 5 ώρες λειτουργίας.

1. Καθαρίστε το καπάκι και το χώρο γύρω απ' αυτό, για να μην πέσουν θρύμματα μέσα στο θάλαμο του καρμπυρατέρ, όταν βγάλετε το καπάκι.
2. Βγάλτε τα εξαρτήματα, όπως δείχνει η εικόνα.

ΣΗΜΕΙΩΣΗ: Μην καθαρίζετε το φίλτρο με βενζίνη ή άλλα εύφλεκτα διαλυτικά. Αν το κάνετε υπάρχει κίνδυνος να προκληθεί πυρκαγιά ή να δημιουργηθούν βλαβερές και επικίνδυνες αναθυμιάσεις.

3. Πλύντε το φίλτρο με σαπούνι και νερό.
4. Αφήστε το φίλτρο να στεγνώσει.
5. Τοποθετήστε πάλι στη θέση τους τα εξαρτήματα.

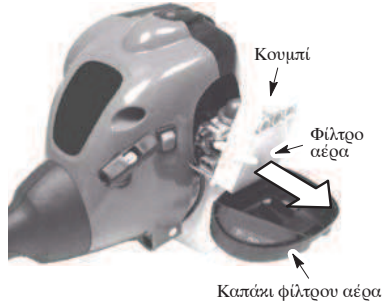

ΑΝΤΙΚΑΤΑΣΤΑΣΗ ΤΟΥ ΑΝΑΦΛΕΚΤΗΡΑ

Αντικαταστήστε τον αναφλεκτήρα κάθε χρόνο ώστε η μηχανή να ξεκινά πιο λιγότερα και να λειτουργεί καλύτερα. Ρυθμίστε το διάκενο του αναφλεκτήρα στα 0,6 χιλ. Ο χρόνος ανάφλεξης είναι αμεταβλήτος και επομένως δεν μπορεί να γίνει διαφορετική ρύθμιση.

1. Στρίψτε και τραβήξτε έξω τον αναφλεκτήρα.
2. Αφαιρέστε τον αναφλεκτήρα από τον κύλινδρο και πετάξτε τον.
3. Αντικαταστήστε με έναν Ξημίτιον QCJ-6Y αναφλεκτήρα και σφίξτε τον με ένα πολύγωνο κλειδί 19 χιλ.
4. Επανατοποθετήστε τον αναφλεκτήρα στη θέση του.

ΣΕΡΒΙΣ

ΑΛΛΑΓΗ ΚΟΠΤΙΚΟΥ ΝΗΜΑΤΟΣ

1. Πιέστε τα πτερόγυια στην πλευρά της κεφαλής του χορτοκοπτικού και αφαιρέστε το κάλυμμα και την μπομπίνα.

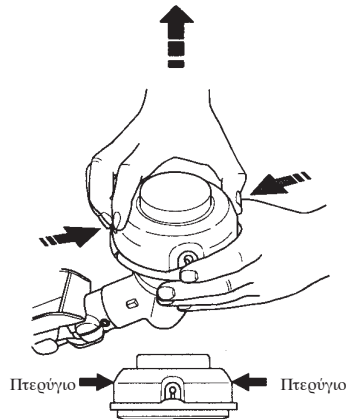

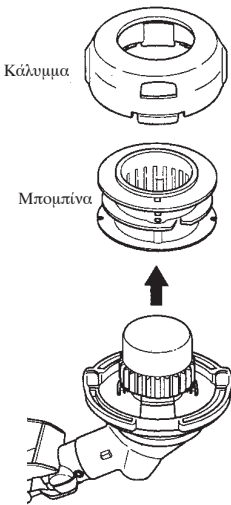

2. Αφαιρέστε όσο νήμα έχει μείνει.
3. Καθαρίστε το χόημα και τα υπολείμματα από όλα τα εξαρτήματα. Αντικαταστήστε την μπομπίνα εάν είναι φθασμένη ή κατεστραμμένη.
4. Αντικαταστήστε με μια προτυλιγμένη μπομπίνα, ή αντικαταστήστε το νήμα χρησιμοποιώντας 8 μέτρα νημάτας διαμέτρου 2 mm.

⚠ ΠΡΟΕΙΔΟΠΟΙΗΣΗ:

Ποτέ μη χρησιμοποιείτε σίδερα, σιδερένια σύρμα, σιδερένιο σπάγκο κλπ. που μπορεί να σπασούν και να πεταχτούν σαν επικίνδυνα βλήματα.

5. Όταν αντικαταστήσετε νήμα στην υπάγουσα μπομπίνα, κρατήστε την μπομπίνα όπως φαίνεται στην παρακάτω εικόνα.
6. Τραβήξτε το νήμα στη μέση και περάστε την καμπί στην εγκοπή στο κεντρικό χάρισμα της μπομπίνας. Βεβαιωθείτε ότι το νήμα κουμπώνει στη θέση του στην εγκοπή.

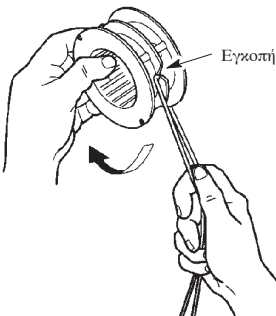

7. Με τα δάκτυλά σας ανάμεσα στα νήματα, τυλίξτε τα νήματα ομοιόμορφα και σφικτά γύρω από την μπομπίνα δεξιόστροφα.

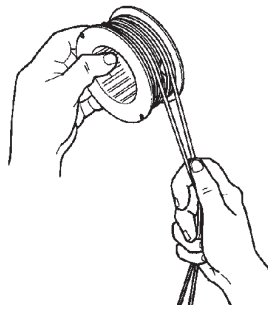

8. Τοποθετήστε τα νήματα στις εγκοπές οδήγησης.

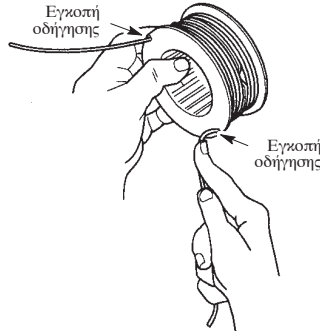

9. Τοποθετήστε την μπομπίνα μέσα στο κάλυμμα.

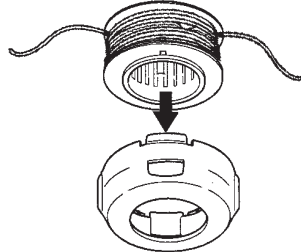

10. Περάστε τα άκρα των νημάτων από τις οπές στις πλευρές του καλύμματος.

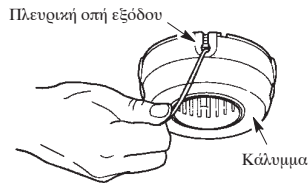

11. Τοποθετήστε και πάλι την μπομπίνα και το κάλυμμα στην κεφαλή χορτοκοπτικού. Πιέστε μέχρι το κάλυμμα να κουμπώσει στη θέση του.

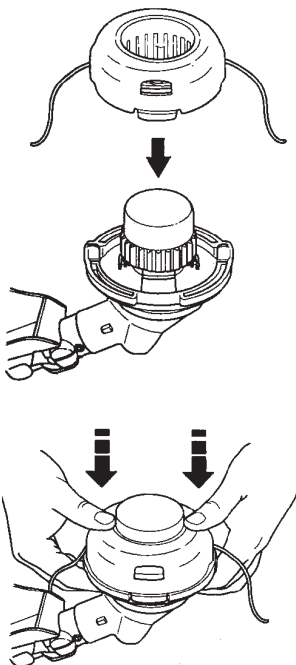

ΡΥΘΜΙΣΗ ΤΟΥ ΚΑΡΜΠΥΡΑΤΕΡ

ΠΡΟΕΙΔΟΠΟΙΗΣΗ: Κρατήστε τους άλλους μακριά όταν κάνετε ρυθμίσεις στο καρμπυρατέο. Η γραμμή της κουρευτικής μηχανής θα εξακολουθήσει να περιστρέφεται κατά το μεγαλύτερο μέρος αυτής της διαδικασίας. Να φοράτε εξοπλισμό ασφαλείας και να ακολουθείτε όλες τις οδηγίες ασφαλείας.

Το καρμπυρατέο έχει ρυθμιστεί προσεκτικά από το εργοστάσιο κατασκευής. Η ρύθμιση στη ταχύτητα πελάντι μπορεί να είναι αναγκαία αν παρατηρήσετε οποιαδήποτε από τις ακόλουθες συνθήκες:

- Ο κινητήρας δεν μπαίνει στο ρελαντί όταν αφιρνεται η κανδάλι ισχύος.

Κάντε τις ανάλογες ρυθμίσεις έχοντας το εργαλείο έτσι τοποθετημένο ώστε ο κοπτικός εξοπλισμός να είναι μακριά από το έδαφος και να μην είναι σε επαφή με κάποιο αντικείμενο. Κρατήστε το εργαλείο με το χέρι σας καθώς είναι σε λειτουργία και κάντε τις ανάλογες ρυθμίσεις. Κρατήστε όλα τα μέρη του σώματός σας μακριά από τον κρητικό ενοπλισμό και το σπαστήρα.

Ρύθμιση της ταχύτητας ρελαντί

Αφήστε την μηχανή να τρέξει στο ρελαντί. Ρυθμίστε την βίδα της ταχύτητας ρελαντί μέχρις ότου η μηχανή συνεχίζει να δουλεύει χωρίς να διατάζει.

- Γυρίστε την βίδα προς την φορά των δεικτών του ρολογιού για να αυξήσετε την ταχύτητα της μηχανής εαν η μηχανή διατάζει η οθήσει.
- Γυρίστε την βίδα αντίθετα με την φορά των δεικτών του ρολογιού για να επιβραδύνετε την μηχανή.

ΣΗΜΕΙΩΣΗ: Όταν χρησιμοποιείται κατόμο Asepen 2T, η επιτάχυνση κινήτρα μπορεί να είναι πιο αργή.

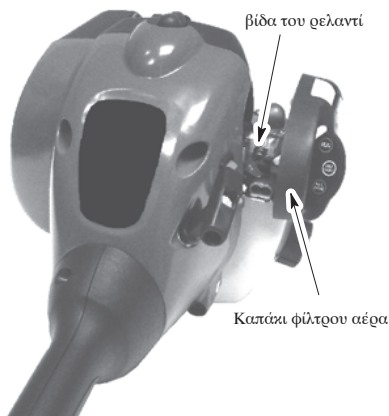

Αν χρειάζεστε περαιτέρω βοήθεια ή δεν είστε σίγουροι σχετικά με την επέλεση κάποιας διαδικασίας, επικοινωνήστε με έναν εξουσιοδοτημένο αντιπρόσωπο πώλησης και συντήρησης.

ΑΠΟΘΗΚΕΥΣΗ

ΠΡΟΕΙΔΟΠΟΙΗΣΗ: Μετά από Κάθε χρήση:

- Αφήστε τον κινητήρα να κρυώσει και στερεώστε το μηχανήμα πριν από την αποθήκευση ή τη μεταφορά του.
- Αποθηκεύστε το μηχανήμα και τα καύσιμα σε καλά αεριζόμενο χώρο, όπου οι αναθυμιάσεις των καυσίμων δεν μπορούν να φτάσουν στους σπινθήρες ή τη γυμνή φλόγα από καλοριφέρο, ηλεκτροκινητήρες ή διακόπτες, φούφους κλπ.
- Αδειάστε το ρεζερβουάρ καυσίμων πριν αποθηκεύσετε ή μεταφέρετε το μηχανήμα.
- Αποθηκεύστε το μηχανήμα και τα καύσιμα σε ασφαλές μέρος μακριά από τα παιδιά.
- Αποθηκεύστε το μηχανήμα με όλα τα καλύμματα στη θέση τους. Τοποθετήστε το μηχανήμα έτσι ώστε να μη μπορεί να προκληθεί τραυματισμός από αιχμηρά αντικείμενα.

ΑΠΟΘΗΚΕΥΣΗ ΤΟΥ ΕΠΙΓΑΛΕΙΟΥ

Προετοιμάστε το εργαλείο σας για αποθήκευση στο τέλος της καλοκαιρινής περιόδου ή αν δεν πρόκειται να το χρησιμοποιήσετε για 30 ή περισσότερες ημέρες.

Αν πρόκειται να αποθηκεύσετε το εργαλείο σας για ένα αρκετό χρονικό διάστημα:

- Καθαρίστε πολύ καλά όλα τα μέρη του εργαλείου πριν το αποθηκεύσετε για μεγάλη χρονική περίοδο.
- Θυλάξτε το σε έναν καθαρό και στεγανό χώρο.
- Λαδώστε ελαφρά τις εξωτερικές μεταλλικές επιφάνειες.

ΕΣΩΤΕΡΙΚΟ ΚΙΝΗΤΗΡΑ

- Βγάλτε το μπουζί και ρίξτε ένα κουτάλα του γλυκού λάδι δίχρονου κινητήρα (σερόύνζου) μέσα στο άνοιγμα του μπουζί. Τραβήξτε αργά το σκονί της μίζας 8 έως 10 φορές για να διανομασθεί το λάδι.
- Αντικαταστήστε το μπουζί με καινούργιο, κατάλληλου τύπου και δυναμικότητας.
- Καθαρίστε το φίλτρο αέρα.

- Ελέγξτε ολόκληρο το μηχανήμα για βίδες, παξιμάδια και μπουλόνια που μπορεί να έχουν χαλαρωσει. Αντικαταστήστε εξαρτήματα που μπορεί να έχουν πάθει ζημιά, να έχουν σπάσει ή να είναι φθαρμένα.
- Ξεανήστε κάθε σαιζόν χρησιμοποιώντας φρέσκα καύσιμα με την κατάλληλη αναλογία λαδιού και βενζίνης.

ΑΛΛΑ

- Μην αποθηκεύετε βενζίνη από μια σαιζόν μέχρι την επόμενη.
- Αντικαταστήστε το μπατόν της βενζίνης, αν αρχίσει να σκουριάζει.

ΠΙΝΑΚΑΣ ΕΠΙΛΥΣΗΣ ΠΡΟΒΛΗΜΑΤΩΝ

⚠ ΠΡΟΕΙΔΟΠΟΙΗΣΗ: Αποσυνδέστε το μπουζί πριν κάνετε συντήρηση, εκτός από τη ρύθμιση του καρμπυρατέρ.

Πρόβλημα	Αιτία	Λύση
Η μηχανή δεν ξεκινά.	<ol style="list-style-type: none"> 1. Διακόπτη ON/OFF στη θέση OFF. 2. Η μηχανή είναι υπερπληρωμένη. 3. Η δεξαμενή καυσίμων είναι άδεια. 4. Ο αναφλεκτήρας δεν ανάβει. 5. Τα καύσιμα δεν φτάνουν στο καρμπυρατέρ. 6. Η συμπίεση είναι χαμηλή. 	<ol style="list-style-type: none"> 1. Μετακινήστε το διακόπτη ON/OFF στη θέση ON. 2. Δείτε «ΟΔΗΓΙΕΣ ΕΚΚΙΝΗΣΗΣ». 3. Γεμίστε τη δεξαμενή με το σωστό μείγμα καυσίμων. 4. Τοποθετήστε έναν καινούργιο αναφλεκτήρα. 5. Ελέγξτε το φίλτρο καυσίμων και αλλάξτε το αν είναι βρώμικο. Ελέγξτε το σοληνάκι καυσίμων και αν διαπιστωθεί στρέβλωση ή σχισμο, επιδιορθώστε ή ανταλλάξτε το σοληνάκι. 6. Επικοινωνήστε με έναν εξουσιοδοτημένο αντιπρόσωπο σόλησης και συντήρησης.
Η μηχανή δεν μπαίνει στη νεκρά θέση.	<ol style="list-style-type: none"> 1. Το καρμπυρατέρ χρειάζεται ρύθμιση. 2. Τα λαστιχάκια του στροφάλου – φόρου άξονα είναι φθαρμένα. 3. Η συμπίεση είναι χαμηλή. 	<ol style="list-style-type: none"> 1. Δείτε «Ρύθμιση του Καρμπυρατέρ». 2. Επικοινωνήστε με έναν εξουσιοδοτημένο αντιπρόσωπο σόλησης και συντήρησης. 3. Επικοινωνήστε με έναν εξουσιοδοτημένο αντιπρόσωπο σόλησης και συντήρησης.
Η μηχανή δεν επιταχύνεται, έχει μειωμένη ισχύ, ή σβήνει όταν φορτώνεται.	<ol style="list-style-type: none"> 1. Το φίλτρο αέρος είναι βρώμικο. 2. Ο αναφλεκτήρας είναι ρυπαρός. 3. Το καρμπυρατέρ χρειάζεται ρύθμιση. 4. Έχουν μάζευτεί αποθέματα του άνθρακα. 5. Η συμπίεση είναι χαμηλή. 	<ol style="list-style-type: none"> 1. Καθαρίστε ή αλλάξτε το φίλτρο αέρος. 2. Καθαρίστε ή αλλάξτε τον αναφλ. – εκτήρα και επαναρυθμίστε το διάκενό του. 3. Επικοινωνήστε με έναν εξουσιοδοτημένο αντιπρόσωπο σόλησης και συντήρησης. 4. Επικοινωνήστε με έναν εξουσιοδοτημένο αντιπρόσωπο σόλησης και συντήρησης. 5. Επικοινωνήστε με έναν εξουσιοδοτημένο αντιπρόσωπο σόλησης και συντήρησης.
Βγαίνει υπερβολικός καπνός από τη μηχανή.	<ol style="list-style-type: none"> 1. Το τσοκ είναι εν μέρη στη θέση οη. 2. Το μείγμα των καυσίμων δεν είναι το κατάλληλο μείγμα. 3. Το φίλτρο αέρος είναι βρώμικο. 4. Το καρμπυρατέρ χρειάζεται ρύθμιση. 	<ol style="list-style-type: none"> 1. Ρυθμίστε το τσοκ στη κατάλληλη θέση. 2. Αδειάστε τη δεξαμενή καυσίμων και ξαναγεμίστε την με το κατάλληλο μείγμα καυσίμων. 3. Καθαρίστε ή αλλάξτε το φίλτρο αέρος. 4. Επικοινωνήστε με έναν εξουσιοδοτημένο αντιπρόσωπο σόλησης και συντήρησης.
Η μηχανή θερμαίνεται.	<ol style="list-style-type: none"> 1. Το μείγμα των καυσίμων δεν είναι το κατάλληλο μείγμα. 2. Ο αναφλεκτήρας είναι ακατάλληλος. 3. Το καρμπυρατέρ χρειάζεται ρύθμιση. 4. Έχουν μάζευτεί αποθέματα του άνθρακα. 	<ol style="list-style-type: none"> 1. Αδειάστε τη δεξαμενή καυσίμων και ξαναγεμίστε την με το κατάλληλο μείγμα καυσίμων. 2. Αντικαταστήστε τον με τον κατάλληλο αναφλεκτήρα. 3. Επικοινωνήστε με έναν εξουσιοδοτημένο αντιπρόσωπο σόλησης και συντήρησης. 4. Επικοινωνήστε με έναν εξουσιοδοτημένο αντιπρόσωπο σόλησης και συντήρησης.

ΔΗΛΩΣΗ ΣΥΜΜΟΡΦΩΣΗΣ

Δήλωση συμμόρφωσης ΕΚ

Όνομα εκδότη: Husqvarna AB, SE-561 82 Huskvarna, Sweden (Τηλ.: +46-36-146500)

Η **Husqvarna AB** είναι αποκλειστικά υπεύθυνη για τις πλατφόρμες χορτοκοπτικού ή/και θαμνοκοπτικού LT25NCOP που αντιπροσωπεύουν τα μοντέλα TRIMMAC με αριθμούς σειράς από το 2013 και μετά. Ο αριθμός πλατφόρμας και ο αριθμός μοντέλου αναγράφονται καθαρά στην πινακίδα τύπου σε συνδυασμό με το έτος και τους επόμενους αριθμούς σειράς.

Το αντικείμενο της δήλωσης που περιγράφεται παραπάνω συμμορφώνεται με τις απαιτήσεις των οδηγιών του Συμβουλίου:

2006/42/ΕΚ	«σχετικά με τις μηχανές»	17 Μαΐου 2004
2004/108/ΕΚ	«σχετικά με την ηλεκτρομαγνητική συμβατότητα»	15 Δεκεμβρίου 2004
2000/14/ΕΚ	«σχετικά με τις εκπομπές θορύβου στο περιβάλλον»	08 Μαΐου 2000

Σύμφωνα με το παράρτημα V, οι δηλωμένες τιμές θορύβου αναγράφονται στο δελτίο τεχνικών δεδομένων του εγχειριδίου χειριστή.

Ισχύουν τα παρακάτω πρότυπα:

EN ISO 12100:2010, EN ISO 11806-1:2011, CISPR 12:2007, ISO 14982:2009

Κοινοποιημένος φορέας:

TÜV Rheinland LGA Products GmbH

Κοινοποιημένος φορέας για μηχανήματα (με αριθμό 0197)

Tillystraße 2 - 90431 Nürnberg, Germany

Ο οργανισμός TÜV Rheinland N.A. διεξήγαγε εθελοντική εξέταση τύπου για λογαριασμό της Husqvarna AB και εξέδωσε το Πιστοποιητικό αρ. AK72133347.01 για την εξέταση τύπου. Αυτό το πιστοποιητικό εθελοντικής εξέτασης τύπου ισχύει για όλες τις τοποθεσίες κατασκευής και χώρες προέλευσης, όπως αναγράφονται στο προϊόν. Το παρεχόμενο χορτοκοπτικό ή/και θαμνοκοπτικό συμμορφώνεται με το υπόδειγμα που υποβλήθηκε στην εξέταση τύπου ΕΚ.

Υπογραφή για λογαριασμό της: Husqvarna AB, Huskvarna, Sweden, 01-10-2013

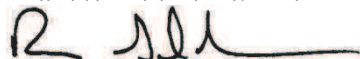

Ronnie E. Goldman, Διευθυντής Μηχανολογικού Τμήματος (Εξουσιοδοτημένος αντιπρόσωπος και υπεύθυνος για την τεχνική τεκμηρίωση)

ΤΕΧΝΙΚΑ ΣΤΟΙΧΕΙΑ

ΜΟΝΤΕΛΟ: TRIMMAC (LT25NCOP)

ΚΙΝΗΤΗΡΑΣ

Κυβισμός, cm³

25

Σε μέγιστη ισχύ του κινητήρα, σ.α.λ.

8000

Μέγιστη συχνότητα περιστροφής του άξονα, σ.α.λ.

10000

Αριθμός στροφών κινητήρα στη συνιστώμενη μέγιστη συχνότητα περιστροφής του άξονα, σ.α.λ.

10000

Συνιστώμενες στροφές θρ.α.λ., σ.α.λ.

4000

Μέγιστη ισχύς κινητήρα μετρούμενη κατά ISO 8893, kW

0,6

Σιγαστήρας καταλυτικού μετατροπέα

Όχι

ΣΥΣΤΗΜΑ ΑΝΑΦΛΕΞΗΣ

Μπουζί

Champion QCJ-6Y

Διάκενο ηλεκτροδίων, mm

0,6

ΣΥΣΤΗΜΑ ΚΑΥΣΙΜΟΥ ΚΑΙ ΣΥΣΤΗΜΑ ΛΙΠΑΝΣΗΣ

Χωρητικότητα ρεζερβουάρ καυσίμου, cm³

340

Κατανάλωση καυσίμου στη μέγιστη ισχύ του κινητήρα, μετρούμενη κατά ISO 8893, g/h

407

Ειδική κατανάλωση καυσίμου στη μέγιστη ισχύ του κινητήρα, μετρούμενη κατά ISO 8893, g/kWh

768

ΒΑΡΟΣ

Μηχανήματος με τα εξαρτήματα, χωρίς το κοπτικό καλώδιο, με άδειο ρεζερβουάρ καυσίμου, kg

3,9

ΕΚΠΟΜΠΗΣ ΘΟΡΥΒΟΥ

(Βλ. σημ. 1)

Μετρημένη ηχητική στάθμη σε dB(A)

109

Εγγυημένη ηχητική στάθμη L_{WA} dB(A)

115

ΣΤΑΘΜΕΣ ΘΟΡΥΒΟΥ

(Βλ. σημ. 2)

Ισοδύναμο επίπεδο πίεσης ήχου στο αυτί του χειριστή, μετρεμένο σύμφωνα με τον EN ISO 11806 και ISO 22868, dB(A)

Εξοπλισμένο με κεφαλή χορτοκοπτικού (αυθεντικό εξάρτημα)

100

ΚΡΑΔΑΣΜΟΙ

(Βλ. σημ. 3)

Αντίστοιχες στάθμες κραδασμών (a_{hν,eq}) στις λαβές, μετρημένες σύμφωνα με τον EN ISO 11806 και ISO 22867, m/s²

Εξοπλισμένο με κεφαλή χορτοκοπτικού (αυθεντικό εξάρτημα), αριστερά/δεξιά

8,9/7,5

Σημ. 1: Εκπομπή θορύβου προς το περιβάλλον μετρήθηκε ως ισχύς ήχου (L_{WA}) σύμφωνα με την Οδηγία ΕΚ 2000/14/ΕΚ. Η καταγεγραμμένη στάθμη ηχητικής ισχύος για το μηχάνημα έχει μετρηθεί με το αυθεντικό παρελκόμενο κοπής, που δίνει την υψηλότερη στάθμη. Η διαφορά μεταξύ της εγγυημένης και της μετρημένης ηχητικής ισχύος είναι ότι η εγγυημένη ηχητική ισχύς περιλαμβάνει επίσης τη διασπορά στο αποτέλεσμα της μέτρησης και τις αποκλίσεις μεταξύ των διαφορετικών μηχανημάτων του ίδιου μοντέλου σύμφωνα με την Οδηγία 2000/14/ΕΚ.

Σημ. 2: Τα καταγεγραμμένα στοιχεία στοιχεία για την αντίστοιχη στάθμη πίεσης θορύβου για το μηχάνημα έχουν μία τυπική στατιστική διασπορά (τυπική απόκλιση) της τάξης του 1 dB(A).

Σημ. 3: Τα καταγεγραμμένα στοιχεία στοιχεία για την αντίστοιχη στάθμη κραδασμών έχουν μία τυπική στατιστική διασπορά (τυπική απόκλιση) της τάξης του 1 m/s².

Μοντέλο TRIMMAC		(άξονας με δεξιόστροφο σπείρωμα 5/16)
Εγκεκριμένα αξεσουάρ	Τύπος	Αρ. υλικού προφυλακτήρα εξαρτήματος κορής
Τριμμερ ηραεδ	TNG7 (∅ 2 mm νήμα)	537419223 / 530096229

TANIMLAR (NE NEDİR?)

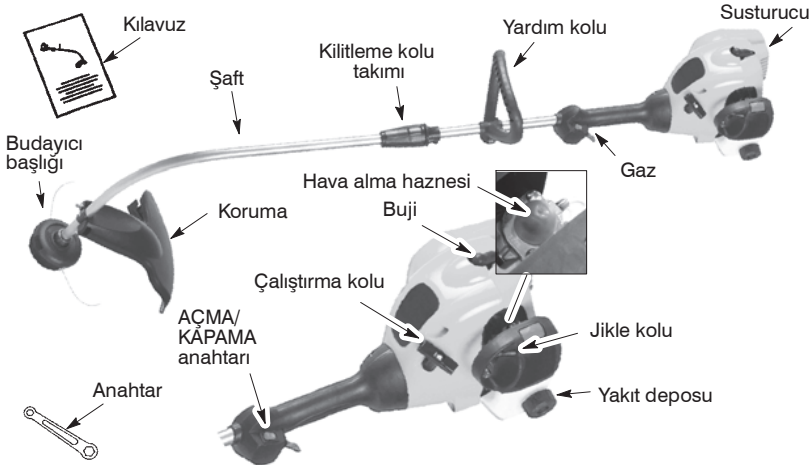

SEMBOL AÇIKLAMALARI

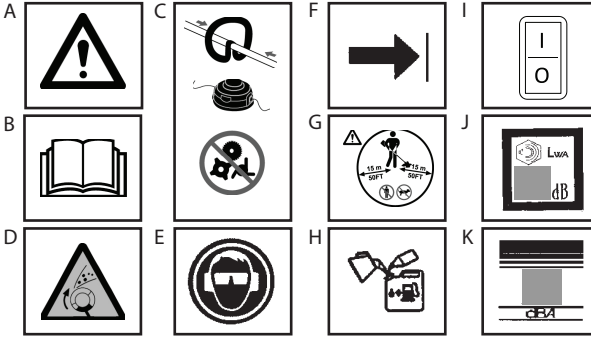

- A. **UYARI!** Bu tirpan tehlikeli olabilir! Yanlış ya da dikkatsiz kullanılması ciddi, hatta ölümcül yaralanmalara neden olabilir.
- B. Tirpanı kullanmadan önce talimatlar el kitabını dikkatli biçimde okuyun ve anlayın.
- C. Bu kulp ile sadece trimer kafasını kullanınız. Bu alet ile bıçakları veya salınım aksamalarını asla kullanmayınız.
- D. **UYARI!** Tirpan misinası, nesnelere hızla fırlatabilir. Kör kalabilir ya da yaralanabilirsiniz. Her zaman göz koruması takın.
- E. Her zaman kullanın:
Kulak koruması
Koruyucu gözlükler ya da siperlik
- F. Yardım kolu, yalnızca okun altına yerleştirilmelidir.
- G. Makinenin operatörü, çalışma sırasında kendisinden itibaren 15 metre yarı çapındaki alana kimsenin girmemesini sağlamalıdır. Aynı alanda birden fazla operatör çalışıyorsa, en az 15 metrelik güvenlik mesafesine dikkat edilmelidir.
- H. Kurşunsuz ya da yüksek kaliteli kurşunlu benzin ile %2,5 oranında iki stroklu yağ karışımı kullanın.
- I. Motor AÇMA/KAPAMA anahtarı
- J. Ses gücü seviyesi (2000/14/EC ile ilgili)
- K. 7,5 metre ses basınç seviyesi

GÜVENLİK KURALLARI

UYARI! Başka araçların kullanırken yangın ve ciddi yaralanma riskini en aza indirmek için temel güvenlik önlemlerine dikkat edilmelidir. Tüm talimatları okuyun ve uygulayın.

Bu motorlu birim tehlikeli olabilir! Birimde ve bu el kitabında bulunan tüm talimatların ve uyarıların uygulanmasında operatör sorumludur. Birimi kullanmadan önce tüm talimatlar el kitabını okuyun! Birimin kumandalarını tanıyın ve doğru kullanımını tam olarak öğrenin. Bu birimin kullanımını, yalnızca birim ve bu el kitabında verilen talimatları ve uyarıları okuyan, anlayan ve uygulayan kişilerle sınırlandırın. Asla çocukların bu birimi kullanımına izin vermeyin.

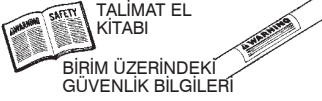

TEJLİKE: Bu aletle asla bıçak, tel ya da sallanan araçlar kullanmayın. Bu birim yalnızca misinalı tırpan amacıyla kullanılacak şekilde tasarlanmıştır. Başka aksesuarların ya da eklerin kullanılması yaralanma riskini artıracaktır.



UYARI! Tırpan misinası, nesnelere hızla fırlatabilir. Siz ya da başka kişilerin kör kalmasına ya da yaralanmasına neden olabilir. Güvenlik gözlükleri takın ve bacaklarınızı koruyacak teçhizatları giyin. Vücudunuzun tüm parçalarını döner misinadan uzak tutun.



Çocukların, etraftaki diğer kişilerin ve hayvanların 15 metre uzaktaki kalmalarını sağlayın. Eğer daha yakına herhangi bir insan ya da hayvan girdiğinde anında birimi durdurun.

Bu kılavuzda belirtmeyen herhangi bir olay meydana geldiğinde dikkatli olun ve düzgün bir yargıyla hareket edin. Yardıma gereksinim duyarsanız, bölgenizdeki yetkili servise görüşün.

OPERATÖRÜN GÜVENLİĞİ

UYARI! Bu makine, çalışması sırasında bir elektromanyetik alan oluşturur. Bu alan, bazı koşullarda aktif veya pasif tıbbi

implantlarda girişime neden edebilir. Ciddi veya ölümcül yaralanma riskini azaltmak için, tıbbi implantlar takılı kişilerin, bu makineyi çalıştırmadan önce doktorlarına ve tıbbi implant üreticisine danışmanlarını öneririz.

- Gerektiği gibi giyinin. Aracı kullanırken ya da araç üzerinde bakım yaparken her zaman güvenlik gözlükleri ya da benzeri bir göz koruması takın. Göz koruması, Z87 işaretine sahip olmalıdır.
- Tozlu bir ortamda çalışıyorsanız her zaman yüz ya da toz maskesi takın.
- Her zaman ağır hizmet üyün pantolonlar, uzun kollu giysiler, bot ve eldiven giyin. Güvenlik bacak korumalarının giyilmesi önerilmektedir.
- Her zaman ayak koruması takın. Çıplak ayak ya da terlikle çalışmayın. Dönen misinadan uzak durun.
- Saçlarınızı, omuz hizasından yukarısında tutun. Bol elbiseleri ya da üzerinde sarkan bağcık, askı, püskül vs. sarkan elbiseleri giymeyin ya da sarkan kısımlarını toparlayın. Elbiselerin bu bölümleri makinenin hareketli parçalarına dolanabilirler.
- Vücudunuzun her tarafının kapalı olması, döner misinanın fırlattığı toprak ve zehirli bitki parçalarından korunmanıza yardımcı olur.
- Dikkatli olun. Yorgun, hasta, sinirli ya da alkol, uyuşturucu ya da ilaçların etkisi altında olduğunuzda bu birimi çalıştırmayın. Yaptığınız işe dikkat edin; sağduyunuzu kullanın.
- İşitme koruması takın.
- Katalizör susturucusu çok ısınır, bu nedenle makinenin kullanımı sona erdikten sonra sıcaklığı hemen kaybolmaz. Susturucunun ısınması, makine boşta çalışırken de devam eder. Susturucuya dokunmak, deride yaralanmalara neden olabilir. Yanma tehlikesine karşı dikkatli olunuz.
- Aracı asla kapalı bir odada ya da binada çalıştırmayın ya da kullanmayın. Egzoz gazlarının solunması ölüme neden olabilir.
- Tutma yerlerinde yağ ya da yakıt bulunmasına özen gösterin.

BİRİM / BAKIM GÜVENLİĞİ

- Karbüratör ayarlaması işlemi dışındaki bakım işlemlerini gerçekleştirirken buniyi sökün.
- Her kullanımdan önce hasarlı parça olup olmadığını kontrol edin ve böyle parçaları değiştirin. Kullanmadan önce yakıt sızıntısı olup olmadığını kontrol edin; varsa onarın. Aracı her zaman iyi çalışır durumda tutun.
- Birimi kullanmadan önce parçalanmış, çatlak, kırık ya da başka herhangi bir şekilde hasar görmüş tırpan başlığı parçalarını değiştirin.
- Birime, önerilen şekilde bakım yapın. Kesme misinasının uzunluğunun doğru olduğundan emin olun.
- Yalnızca 2 mm çapındaki misinalar kullanın. Asla tel, ip, sicim vs. kullanmayın.

- Birimi kullanmadan önce gerekli korumayı düzgün biçimde takın. Yalnızca belirtilen trpan başlığını kullanın; doğru takıldığından ve tam olarak sıkıştırıldığından emin olun.
- Birimin bu kılavuzda gösterilen şekilde doğru biçimde takıldığından emin olun.
- Misinin herhangi bir nesneye dokunmasını önlemek için karbüratör ayarlamalarını, aracın alt kısmını destekleyerek yapın.
- Karbüratör ayarlamasını yaparken yakınızdaki kişileri uzaklaştırın.
- Yalnızca önerilen aksesuarlarını ve yedek parçalarını kullanın.
- Bu kılavuzda belirtilmeyen tüm servis ve ayarlama işlemlerini yetkili bir servise yaptırın.

YAKIT GÜVENLİĞİ

- Yakıtı açık havada karıştırın ya da doldurun.
- Kıvılcım ya da alevden uzak tutun.
- Yakıt için onaylı bir kap kullanın.
- Yakıtın ya da birimin yanında sigara içmeyi ya da içilmesine izin vermeyin.
- Yakıt ya da yağ dökmemeye dikkat edin. Tüm dökülen yakıtları silin.
- Motoru çalıştırmadan önce yakıt doldurduğunuz alandan en az 3 metre uzağa gidin.
- Yakıt deposunun kapağını açmadan önce motoru durdurun ve soğumasını bekleyin.
- Benzini her zaman yanıcı sıvılar için onaylı kaplarda saklayın.

KESME SIRASINDA GÜVENLİK

UYARI! Her kullanımdan önce alanı inceleyin. Fırlayabilecek ya da misinaya dolanabilecek nesnelere (taş, cam kırığı, çivi, tel, vs.) kaldırıncı. Sert nesnelere trpan kafasına zarar verebilir ve fırlayarak ciddi yaralanmalara neden olabilir.

- Yalnızca trpanlama, sökmeye, biçmeye ve süpürme için kullanın. Kenar düzeltme, budama ya da çit budama için kullanmayın.
- Yere sağlam basın ve dengenizi koruyun. Uzanarak çalışmayın.
- Vücudunuzun tüm parçalarını susturucu ve dönen misinadan uzak tutun. Motoru bel seviyenizin altında tutun. Sıcak susturucu, ciddi yaralanmalara neden olabilir.

- Sağdan sola doğru kesim yapın. Kesme işleminin korumanın sol tarafında yapılması, parçaların operatörden uzağa fırlatılmasını sağlar.
- Yalnızca güneş ışığı altında ya da güçlü bir suni aydınlatma olduğunda kullanın.
- Yalnızca bu kılavuzda açıklanan işlerde kullanın.

NAKLIYE VE DEPOLAMA

- Aracı uzun süre kullanılmamak üzere kaldırmadan ya da bir araç içinde taşımadan önce motorun soğumasını bekleyin.
- Birimi depoya kaldırmadan ya da taşımadan önce yakıt deposunu boşaltın. Motoru çalıştırıp, durana kadar çalıştırmaya devam ederek karbüratörde kalan yakıtı tüketin.
- Aleti ve yakıtı, yakıt buharlarının su ısıtıcılar, elektrikli motorlar ya da şalterler, fırınlar vs. gibi aletlerden kaynaklanabilecek kıvılcım ya da açık alevlere ulaşamayacağı bir yere koyun.
- Misina sınırları kaza sonucu yaralanmalara neden olmayacak şekilde birimi saklayın. Ürün, şaftından asılabilir.
- Aracı, çocukların ulaşamayacağı bir yere koyun.
- Nakliye sırasında makineyi emniyete alın.

ÖZEL UYARI: Benzinle çalışan motorlara sahip el aletlerini kullanma sonucunda uzun süre titreşime maruz kalma, parmak ve elde kan damarı ya da sinir hasarlarına, dolaşım bozukluğuna sahip kişilerde eklemelerde sorunlara ya da anormal şişmelere neden olabilir. Sağlıklı kişilerde de uzun süre soğuk havada çalışmayla kan damarları hasarları arasında ilişki olduğu düşünülmektedir. Eğer uyuşma, ağrı, güç kaybı, deri renginde ya da dokusunda değişiklik ya da parmak, el, ya da eklemelerde his kaybı gibi belirtilerle karşılaşırsanız, bu aleti kullanmayı bırakın ve bir doktora başvurun. Anti-titreşim sistemi, bu sorunların ortadan kalkacağını garanti etmez. Sürekli ya da düzenli olarak motorlu aletleri kullanan kişiler kendi fiziksel durumlarını ve bu aletin durumunu takip etmeleri gerekmektedir.

MONTAJ

UYARI! Birimin düzgün monte edildiğinden ve tüm bağlama parçalarının sıkı olduğundan emin olun. Parçaları hasara karşı inceleyin. Hasarlı parçaları kullanmayın. Boş yakıt deposunda yakıt filtresinin tıngırdaması normaldir. Üretici tarafından yapılan karbüratör ayarlamaları ve testler dolayısıyla susturucuda yakıt ya da yağ artıklarının bulunması normaldir.

ŞAFT MONTAJI

DIKKAT: Şaftı monte ederken, sabit durması için birimi düz bir yüzey üzerine yerleştiriniz.

1. Üst ve alt şaftlardaki girintileri hizalayınız.



2. Alt şaft tamamen üst şafta tamamen yerleşinceye kadar (şaftlar yerlerine oturuncaya kadar) iki şaftı birbirine doğru itiniz.



3. Alt kilitleme kolu takımını üst kilitleme kolu takımına geçirin ve saat yönünde çevirerek sıkıştırınız.



NOT: Kilitleme kolu takımının sıkıştırılmaması halinde şaftlar tamamen yerine oturmayacaktır.

TUTMA YERİNİN AYARLANMASI

UYARI! Yardım kolunu ayarlarken her zaman kilitleme kolu takımının yukarıda, şaftın üzerindeki işaretin ya da okun altında olduğundan emin olun.

1. Tutma yerinin üzerindeki kelebek somunu gevşetin.
2. Şaftın üzerindeki tutma yerini dik konuma getirin; kelebek somunu tekrar sıkın.

KORUMANIN TAKILMASI

UYARI! Koruma düzgün biçimde takılmalıdır. Koruma, nesnelerin operatöre ya da diğer kişilere fırlaması riskine karşı kısmi koruma sağlar ve üzerinde fazla misinayı kesmek üzere tasarlanmış bir misina sınırlandırıcı bulunmaktadır. Misina sınırlandırıcı (korumanın alt tarafında) keskindir ve bir yerinizi kesebilir.

1. Somunu korumadan çıkartın.
2. Braketi korumadaki yuvaya takın.
3. Cıvata, braketin içindeki delikten geçene kadar korumayı bir noktasından sabitleyin.
4. Somunu tekrar takın ve bir anahtarla (ürünle birlikte verilir) iyice sıkın.

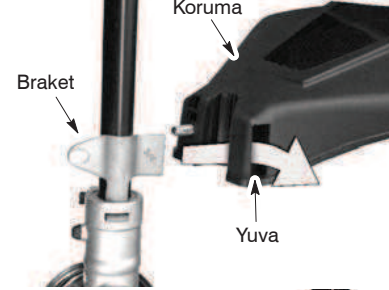

KULLANMA

UYARI! Baslamadan önce güvenlik kurallarındaki yakıtla ilgili bilgileri okuduğunuzdan emin olun. Güvenlik kuralları anlamadıysanız, aracınıza yakıt koymaya çalışmayın. Yetkili bir servisle görüşün.

MOTORA YAKIT KOYMA

UYARI! Yakıt doldururken yakıt kapağını yavaşça çıkartın. Motor, kurşunsuz benzinle çalışır. Çalıştırmadan önce, benzin 40:1 oranında karıştırılmak üzere tasarlanmış, iyi kaliteli bir 2-devirli hava-soğutmalı motor yağı ile karıştırılmalıdır. 40:1 oranı, 0,125 litre yağ ile 5 litre kurşunsuz benzinin karıştırılması ile elde

edilir. Otomobil ya da tekne yağı KULLANMAYIN. Bu yağlar, motorun zarar görmesine neden olabilir. Yakıtı karıştırırken kabin içinde basılı talimatları uygulayın. Yağı benzine ekledikten sonra kabı kısa bir süre çalkalayarak yakıtın iyice karıştığından emin olun. Araca yakıt doldurmadan önce her zaman yakıtla ilgili güvenlik kurallarını okuyun ve bunlara uygun hareket edin.

DİKKAT: Ünitenizde asla sade benzin kullanmayınız. Bu, motorun kalıcı şekilde zarar görmesine neden olur.

YAKIT GEREKSİNİMLER

İyi kaliteli, kurşunsuz benzin kullanınız. Önerilen en düşük oktan derecesi 90'dır (RON).

ÖNEMLİ

Alkol karıştırılmış yakıtların (%10'un üzerinde alkol değerine sahip) kullanımı ciddi motor performansını ve dayanıklılık sorunlarına yol açabilir.

UYARI! Yakıt ve/veya yağların uygun-suz kullanımı şu gibi sorunlara yol açabilir: yetersiz debriyaj kavraması, aşırı ısınma, buhar tıkanması, yağlama yetersizliği, yakıt hatları, conta ve dahili bileşenlerde bozulma, vs. Alkol karıştırılmış yakıtlar yakıt/yağ karışımında yüksek nem emilimine yol açarak yağ ve yakıtın ayrılmasına neden olur.

BİRİMİN DURDURULMASI

- Motoru durdurmak için AÇIK/KAPALI anahtarını KAPALI konumuna getirin.

BİRİMİN ÇALIŞTIRILMASI

UYARI! Motor çalıştırılırken tırpan ucu döner. Susturucu ile temas etmeyin. Sıcak susturucu, ciddi yanıklara neden olabilir.

SOĞUK MOTORU (ya da yakıtı bittikten sonra sıcak motoru) ÇALIŞTIRMA



1. Birimi düz bir yüzeye yerleştirin.
2. AÇIK/KAPALI anahtarını AÇIK konumuna getirin.
3. Hava alma haznesine 6 kez yavaşça basın.
4. Jikle kolunu FULL CHOKE (TAM JİKLE) konumuna getirin.
5. Bundan sonraki tüm işlem adımlarında tetiği sıkın ve öyle tutun.

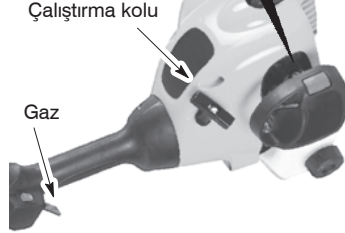

6. Çalıştırma ipini motor çalışmaya başlamış gibi sesler çıkarana kadar çekin. 6 kezden fazla çekmemeye dikkat edin.
7. Motor çalışmaya başlamış gibi sesler çıkarmaya başlayınca jikle kolunu HALF CHOKE (YARIM JİKLE) konumuna getirin.
8. Motor çalışana kadar çalıştırma ipini sertçe çekin ama 6 kezden fazla çekmemeye dikkat edin. 6 kez çektiikten sonra motor çalışmazsa (HALF CHOKE (YARIM JİKLE) konumunda), jikle kolunu FULL CHOKE (TAM JİKLE) konumuna getirin ve hava alma bölmesine 6 kez basın. Gaz tetiğini sıkın ve öyle tutun. Çalıştırma ipini 2 kez daha çekin. Jikle kolunu HALF CHOKE (YARIM JİKLE) konumuna getirin ve 6 kezden fazla olmamak koşuluyla çalıştırma ipini motor çalışana kadar çekin. **NOT:** Motor çalışmazsa büyük olasılıkla boğulmuştur. BOĞULMUŞ MOTORU ÇALIŞTIRMAYA başlınıza geçin.
9. Motor çalışınca, 10 saniye kadar bu şekilde çalıştırın, ardından jikle kolunu RUN (JİKLE KAPALI) konuma getirin. Gaz tetiğini bırakmadan önce RUN (JİKLE KAPALI) konumunda birimi 60 saniye kadar daha çalıştırın. **NOT:** Eğer RUN (JİKLE KAPALI) konumunda motor stop ederse, jikle kolunu HALF CHOKE (YARIM JİKLE) konumuna getirin ve 6 kezden fazla olmamak koşuluyla çalıştırma ipini motor çalışana kadar çekin.

SICAK MOTORU ÇALIŞTIRMA

1. AÇIK/KAPALI anahtarını AÇIK konumuna getirin.
2. Jikle kolunu HALF CHOKE (YARIM JİKLE) konumuna getirin.
3. Gaz tetiğine basın ve basılı tutun. Motor sorunsuz çalışana kadar tetiği tam olarak çekmeye devam edin.
4. Motor çalışana kadar çalıştırma ipini sertçe çekin ama 5 kezden fazla çekmemeye dikkat edin.

5. Motorun 15 saniye çalışmasını bekleyin. Ardından jikle kolunu RUN (JİKLE KAPALI) konumuna getirin.

NOT: Eğer motor çalışmazsa, çalıştırma ipini 5 kez daha çekin. Motor hala çalışmıyorsa büyük olasılıkla boğulmuştur.

BOĞULMUŞ MOTORU ÇALIŞTIRMA

Boğulmuş motoru çalıştırmak için jikleyi OFF CHOKE (JİKLE KAPALI) konumuna getirin; ardından ipi çekerek motordaki fazla yakıtın temizlenmesini sağlayın. Aracın ne kadar boğulduğuna bağlı olarak çalıştırmak için çalıştırma ipi kolunu çok kez çekmeniz gerekebilir. Birim hala çalışmıyorsa, SORUN GİDERME TABLOSU'na bakın.

KULLANMA

KULLANIM KONUMU

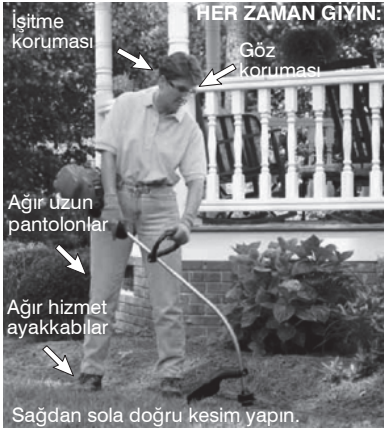

UYARI! Her zaman göz ve işitme koruması takın. Asla tırpan kafasının üzerine doğru eğilmeyin. Taş ya da toprak gözlerinize ya da yüzünüze fırlayabilir ve ciddi yaralanmalara veya körlüğe neden olabilir.

Motoru gerektiğinden yüksek hızda çalıştırmayın. Kesme misinası, motor tam gazdan daha yavaşta çalışırken etkin biçimde keser. Daha düşük hızlarda motorda daha az gürültü ve titreşim olur. Kesme misinası daha uzun süre dayanır ve makara üzerine "yapışma" olasılığı daha azdır.

Kesme yapmıyorken her zaman gaz tetiğini bırakın ve motorun rölantiye dönmesine izin verin.

Motoru durdurmak için:

- Gaz tetiğini bırakın.
- AÇIK/KAPALI anahtarını KAPALI konumuna getirin.

TIRPAN MİSİNASI GÜVENLİĞİ

Tırpan misinası, motor tam gazda çalışırken tırpan kafasının altı yere her vurulduğunda yaklaşık 2 inç (5 cm) ilerler. En etkili misina

uzunluğu, misina sınırlandırıcının izin verdiği maksimum uzunluktur. Alet çalıştırılırken her zaman korumanın takılı olmasını sağlayın.

UYARI! Yalnızca 2 mm çapında misinalar kullanın. Diğer misina boyları ya da sekileri düzgün biçimde çıkarmayacak ve kesme kafasının düzgün işlememesine ya da ciddi yaralanmalara neden olabilecektir. Tel, ip, sicim vs. gibi başka malzemeler kullanmayın. Kesme sırasında tel kopabilir ve ciddi yaralanmalara neden olacak şekilde fırlayabilir.

KESME YÖNTEMLERİ

UYARI! Sert nesnelere (kaya, çakıl, çit, direk vs.) yanında kesme yaparken en düşük hızda çalışın ve misinayı kesilecek malzeme doğrudan sokmamaya dikkat edin. Aksi takdirde tırpan kafası zarar görebilir, misinaya dolanabilir ya da fırlayarak ciddi tehlikelere neden olabilir.

- Misinanın ucu kesimi yapar. Misinayı, kesme alanına doğrudan sokmayarak en iyi performansı elde edebilir ve misinanın daha az aşınmasını sağlayabilirsiniz. Doğru ve yanlış kesim şekilleri aşağıda gösterilmiştir.



- Misina, duvar, çit, ağaç ya da çiçek tarhlarının üzerindeki çim ve otları kolaylıkla temizleyebilir ancak aynı zamanda ağaçların ya da çallların hassas kabuklarını kesebilir ya da çitlerde iz bırakabilir.
- Tırpanlama ya da sökme için, misinanın ömrünü uzatmak ve kafanın daha az aşınmasını sağlamak için özellikle aşağıdaki durumlarda tam gazdan daha düşük hızlarda çalışın:
 - Zorlu olmayan bir kesme sırasında.
 - Küçük direkler, ağaçlar ya da tel çit gibi misinanın sarılabileceği nesnelere yanında.

- Biçme ya da süpürme için, temiz ve iyi bir iş çıkarmak için tam gazda çalışın.

TIRPANLAMAMA – Tırpan kafasının alt tarafını yerden yaklaşık 8 cm yukarıda ve açılı biçimde tutun. Yalnızca misinanın ucunun temas etmesine izin verin. Tırpan misinasını, çalışma alanına doğru bastırmayın.

Tırpanlama

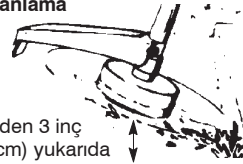

SÖKME – Sökme tekniği, istenmeyen bitkilerin sökülmesi için kullanılır. Tırpan kafasının alt tarafını yerden yaklaşık 8 cm yukarıda ve açılı biçimde tutun. Misinin ucunun, ağaç, direk vs. gibi nesnelere etrafındaki zemine vurmasına izin verin. Bu teknikte misina daha fazla aşınır.

Sökme

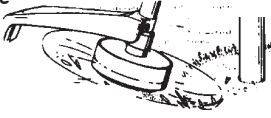

BIÇME – Bu tırpan, geleneksel çim biçme makinelerinin ulaşamadığı yerlerdeki çimleri biçmek için ideal bir araçtır. Biçme konumunda, misinayı yere paralel tutun. Yerdeki bitkileri sökeceğinden ve alete zarar vereceğinden kafayı zemine bastırmamaya dikkat edin.

Biçme



SÜPÜRME – Dönen misinin üfleme etkisi, hızlı ve kolay bir temizlik için kullanılabilir. Misinayı, süpürülecek yüzeye paralel ve yukarıda olacak şekilde tutun ve aleti yana doğru hareket ettirin.

Süpürme

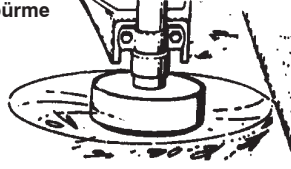

BAKIM

UYARI! Karbüratör ayarlaması işlemi dışındaki bakım işlemlerini gerçekleştirirken bujiyi sökün.

GEVŞEK BAĞLAMA PARÇASI YA DA DİĞER PARÇALAR OLMADIĞINI KONTROL EDİN

- Buji Yuvası
- Hava Filtresi
- Muhafaza Vidaları
- Yardım Kolu Ayarı
- Pislik Koruması

HASARLI YA DA AŞINMIŞ PARÇA OLUP OLMADIĞINI KONTROL EDİN

Aşınan ya da hasarlı parçaların değiştirilmesi için yetkili bir servis ile görüşün.

- AÇIK/KAPALI anahtar – Anahtar KAPALI konuma getirerek AÇIK/KAPALI anahtarının düzgün çalıştığından emin olun. Motorun durduğundan emin olun; ardından motoru tekrar çalıştırın ve devam edin.
- Yakıt Deposu – Depoda hasar ya da sızıntı belirtileri varsa birimi kullanmayı durdurun.
- Pislik Koruması – Pislik koruması hasarlıysa kullanmayı durdurun.

BİRİMİ VE ETİKETLERİ İNCELEYİN VE TEMİZLEYİN

- Her kullanımdan sonra birimin her noktasını kontrol ederek gevşek ya da hasarlı parça bulunup bulunmadığını kontrol edin. Islak bir bez ve yumuşak bir deterjan kullanarak birimi ve etiketleri temizleyin.
- Birimi temiz ve kuru bir bezle silin.

HAVA FİLTRESİNİ TEMİZLEYİN

Kuru bir hava filtresi motorun performansını düşürür, yakıt tüketimini ve zararlı emisyonları artırır. Her 5 saatlik çalışma sonunda temizleyin.

1. Kapak açıldığında toprağın karbüratör bölgesine düşmesini önlemek için kapağı ve etrafındaki alanı temizleyin.
2. Parçaları, aşağıda gösterilen şekilde çıkartın.

NOT: Yangın tehlikesi yaratmamak ya da zararlı buhar emisyonları oluşturmamak için filtreyi benzin ya da diğer bir yanıcı solvent ile temizlemeyin.

3. Filtreyi sabun ve su ile yıkayın.
4. Filtrenin kurumasını bekleyin.
5. Parçaları yerine takın.

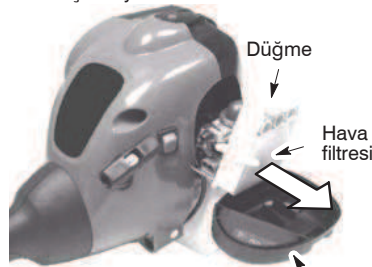

Hava filtresi kapağı

BUJİYİ DEĞİŞTİRİN

Bujiyi, motorun daha kolay ve daha iyi çalışmasını sağlamak için her yıl değiştirin. Buji açıklığını 0,6 mm'ye ayarlayın. Ateşleme zamanlaması sabittir ve ayarlanamaz.

1. Buji yuvasını döndürün ve çekip çıkartın.
2. Bujiyi silindirden çıkartın ve atın.
3. Champion QCJ-6Y bujisi takın ve 19 mm soket anahtarıyla iyice sıkın.
4. Buji yuvasını yerine takın.

SERVİS VE AYARLAMALAR

MİSİNANIN DEĞİŞTİRİLMESİ

1. Tırpan kafasının yan tarafındaki dillere basarak, kapak ve makarayı çıkarınız.

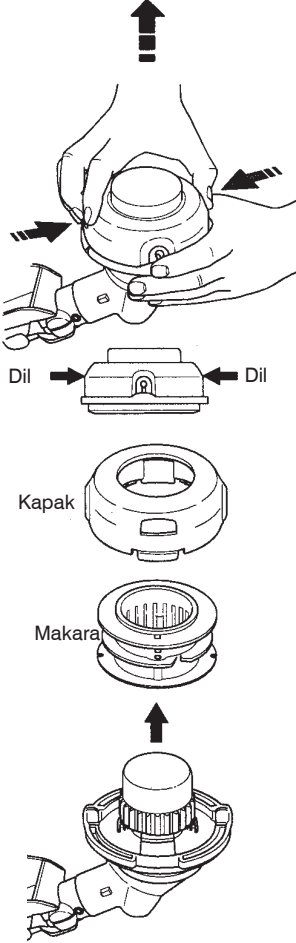

2. Varsa içte kalan kordonu çıkarınız.
3. Tüm parçalardaki kir ve pislikleri temizleyiniz. Aşınmış veya hasarlı ise makarayı değiştiriniz.
4. Önceden sarılmış bir makarayla değiştirdiniz veya 8 metre uzunluğunda, 2 mm çapında kordon kullanarak kordonu değiştirdiniz.

UYARI! Kopabilecek ve tehlike yaratabilecek tel, ip, sicim vs. gibi malzemeleri asla kullanmayın.

5. Mevcut bir makaraya yeni bir kordon takarken, makarayı aşağıdaki şekilde gösterildiği gibi tutunuz.
6. Kordonu orta noktadan eğiniz ve eğimli kısmı makaranın orta kasnağındaki yarığa geçiriniz. Kordonun yarıktaki pozisyonuna oturduğundan emin olunuz.

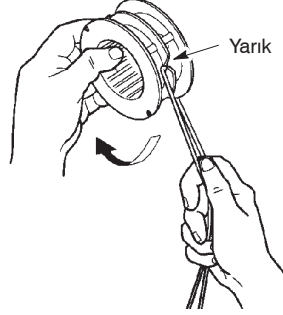

7. Parmaklarınızı kordonların arasında tutarak, kordonları düzgünce ve sağlam bir şekilde makaraya saat yönünde sarınız.

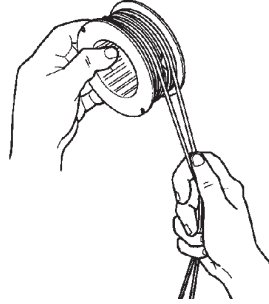

8. Kordonları kılavuz yarıklara yerleştiriniz.

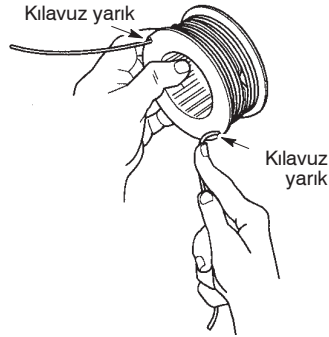

9. Makarayı kapağın içine yerleştiriniz.

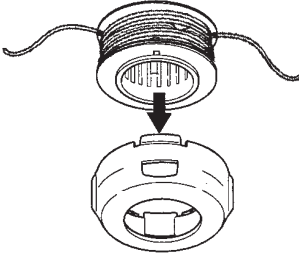

10. Kordonların uçlarını kapağın yanlarındaki çıkış deliklerinden geçiriniz. Misina çıkış delikleri

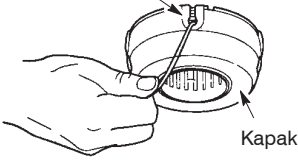

11. Makarayı ve kapağı trpan kafasındaki yerine geri takınız. Kapak yerine oturuncaya kadar itiniz.

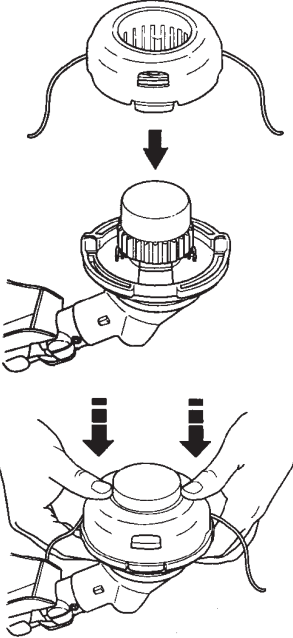

KARBÜRATÖR AYARI

⚠ UYARI! Rölanti hızı ayarlamasını yaparken yakınınızdaki kişileri uzaklaştırın. Bu işlem sırasında trpan kafası döner. Koruyucu teçhizatlar giyin ve tüm güvenlik önlemlerine uyun.

Karbüratör fabrikada dikkatli biçimde ayarlanmıştır. Aşağıdaki koşullardan herhangi biriyle karşılaşırsanız ayarlama yapmanız gerekebilir:

- Gazı bıraktığınızda motor rölantide çalışmıyor.

Kesme eki toprağın üzerinde olacak ve herhangi bir nesneye temas etmeyecek şekilde birimi destekleyerek bu ayarlamaları yapın. Çalıştırırken ya da ayarlama yaparken birimi elinizle tutun. Vücudunuzun tüm parçalarını susturucu ve kesme ekinden uzak tutun.

Rölanti Hızı Ayarı

Motorun rölantide kalmasını sağlayın. Motor hızını durmadan çalışacak (rölanti çok düşük) şekilde ayarlayın.

- Motor stop ediyorsa ya da durmak üzere olacak kadar yavaşlıyorsa rölanti hızı vidasını saat yönünde döndürerek motor hızını artırın.
- Rölanti hızı vidasını saat yönünün tersine döndürerek motor hızını azaltın.

NOT: Aspen 2T yakıtını kullanırken, motor hızlanması yavaş olabilir.

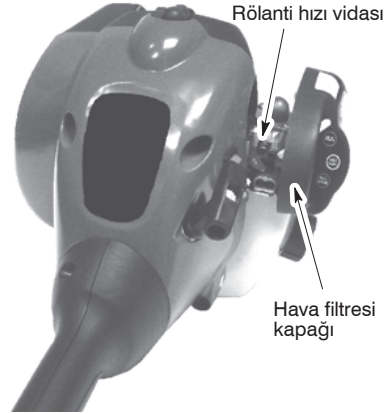

Bu işlemin gerçekleştirilmesiyle ilgili daha fazla yardıma ya da bilgiye ihtiyacınız varsa, bir yetkili servisle görüşün.



UYARI! Her kullanımdan sonra aşağıdaki işlemleri gerçekleştirin:

- Aracı uzun süreli kaldırmadan ya da taşımadan önce motorun soğumasını sağlayın.
- Aleti ve yakıtı, yakıt buharlarının su ısıtıcılar, elektrikli motorlar ya da şalterler, fırınlar vs. gibi aletlerden kaynaklanabilecek kıvılcım ya da açık alevlere ulaşamayacağı ve iyi havalandırılan bir yere koyun.
- Birimi depoya kaldırmadan ya da taşımadan önce yakıt deposunu boşaltın.
- Birimi ve yakıtı çocukların kesinlikle ulaşamayacağı bir yere koyun.
- Aracı, tüm korumaları yerinde olacak şekilde kaldırın. Herhangi bir keskin nesnenin, kaza sonucu yaralanmaya neden olmayacak şekilde yerleştirin.

SEZON SONUNDA KALDIRMA

Sezon sonunda ya da birim 30 gün ya da daha uzun bir süre kullanılmıyacaksa birimi uzun süre kaldırma için hazırlayın.

Eğer birimi uzun süreliğine kaldırıyorsanız:

- Kaldırmadan önce aracı temizleyin.
- Temiz ve kuru bir alanda saklayın.
- Dış metal yüzeyleri hafifçe yağlayın.

MOTOR

- Bujiyi çıkartın ve buji açıklığına 1 çay kaşığı 40:1, 2-döngülü motor yağı (hava soğutmalı) dökün. Yağı dağıtmak için çalıştırma ipini yavaşça 8-10 kez çekin.
- Bujiyi önerilen türde ve ışı aralığında yeni bir tanesiyle değiştirin.
- Hava filtresini temizleyin.
- Birimde gevşek vida, somun ya da civata olmadığından emin olmak için tüm birimi kontrol edin. Tüm hasarlı, kırık ya da aşınmış parçaları değiştirin.
- Bir sonraki sezonun başında, yalnızca doğru benzin-yağ karışımına sahip taze yakıt kullanın.

DiĞER

- Bir sezondan diğerine kadar birimin içinde benzin bırakmayın.
- Paslanmaya başlarsa benzin kabınızı değiştirin.

SORUN GİDERME TABLOSU



UYARI! Aracın çalışmasını gerektirenler dışında aşağıda önerilen çözümlerin tümünde herhangi bir işlem yapmadan önce her zaman aracı durdurun ve bujiyi çıkartın.

SORUN	NEDENİ	ÇÖZÜM
Motor çalışmıyor.	<ol style="list-style-type: none">1. AÇIK/KAPALI anahtarı KAPALI konumda2. Motor boğulmuş.3. Yakıt deposu boş.4. Buji ateşlemiyor.5. Yakıt karbüratöre ulaşmıyor.6. Karbüratörün ayarlanması gerekiyor.	<ol style="list-style-type: none">1. AÇIK/KAPALI anahtarını AÇIK konumuna getirin.2. Kullanma Bölümünde “Boğulmuş Motoru Çalıştırma” konusuna bakın.3. Yakıt deposunu doğru yakıt karışımıyla doldurun.4. Yeni buji takın.5. Yakıt filtresinin kirliliği olup olmadığını kontrol edin ve değiştirin. Yakıt hatlarında katlanma ya da çatlak olup olmadığını bakın; gerekli onarımları yapın ya da değiştirin.6. Yetkili bir servisle görüşün.
Motor düzgün biçimde rölantide kalmıyor.	<ol style="list-style-type: none">1. Karbüratörün ayarlanması gerekiyor.2. Krank mili contaları aşınmış.3. Sıkıştırma yetersiz.	<ol style="list-style-type: none">1. Servis ve Ayarlamalar Bölümünde “Karbüratör Ayarı” na bakın.2. Yetkili bir servisle görüşün.3. Yetkili bir servisle görüşün.
Motor hızlanmıyor, güçsüz ya da yük bindiğinde duruyor.	<ol style="list-style-type: none">1. Hava filtresi kirliliği.2. Buji bozulmuş.3. Karbüratörün ayarlanması gerekiyor.4. Susturucu çıkış filtresinde karbon birikmiş.5. Sıkıştırma yetersiz.	<ol style="list-style-type: none">1. Hava filtresini temizleyin ya da değiştirin.2. Bujiyi temizleyin ya da değiştirin ve açıklığını ayarlayın.3. Yetkili bir servisle görüşün.4. Yetkili bir servisle görüşün.5. Yetkili bir servisle görüşün.
Motordan çok duman çıkıyor.	<ol style="list-style-type: none">1. Jikle kısmen açık.2. Yakıt karışımı doğru değil.3. Hava filtresi kirliliği.4. Karbüratörün ayarlanması gerekiyor.	<ol style="list-style-type: none">1. Jikle ayarlayın.2. Yakıt deposunu boşaltın ve doğru yakıt karışımıyla doldurun.3. Hava filtresini temizleyin ya da değiştirin.4. Yetkili bir servisle görüşün.
Engine runs hot.	<ol style="list-style-type: none">1. Yakıt karışımı doğru değil.2. Buji yanlış.3. Karbüratörün ayarlanması gerekiyor.4. Susturucu çıkış filtresinde karbon birikmiş.	<ol style="list-style-type: none">1. Yakıt deposunu boşaltın ve doğru yakıt karışımıyla doldurun.2. Doğru buji takın.3. Yetkili bir servisle görüşün.4. Yetkili bir servisle görüşün.

DECLARAȚIE DE CONFORMITATE

EC Uygunluk Beyanı

Belgeyi veren şirketin adı: Husqvarna AB, SE-561 82 Huskvarna, Sweden (Tel: +46-36-146500)

Husqvarna AB şirketi, 2013 seri numaraları ve sonrasındaki seri numaralarından LT25NCOP modelini/modellerini temsil eden tırpan ve/veya fırça tipi kesici platformu/platformları TRIMMAC için tüm sorumluluğu üstlenmektedir. Platform numarası ve model numarası, müteakip seri numarasını içeren yıl bilgisi ile birlikte tip plakasında düz metin olarak açıkça belirtilmektedir.

Yukarıda belirtilen beyan konusu, aşağıdaki Konsey Direktiflerinin gerekliliklerine uygundur:

2006/42/EC	"makineler hakkında"	17 Mayıs 2004
2004/108/EC	"elektromanyetik uyumluluk hakkında"	15 Aralık 2004
2000/14/EC	"ortamdaki gürültü emisyonları hakkında"	08 Mayıs 2000

Ek V uyarınca, beyan edilen ses değerleri, operatör kılavuzunun teknik bilgiler sayfasında belirtilmektedir.

Aşağıdaki standartlar uygulanmıştır:

EN ISO 12100:2010, EN ISO 11806-1:2011, CISPR 12:2007, ISO 14982:2009

Yetkili Makam: TÜV Rheinland LGA Products GmbH
Makineler konusunda Yetkili Makam (0197 sayılı yetki)
Tillystraße 2 - 90431 Nürnberg, Almanya

TÜV Rheinland N.A. gönüllü tip muayenesini Husqvarna AB adına yapmış, AK72133347.01 sayılı tip muayenesi sertifikasını vermiştir. Bu gönüllü tip muayenesi sertifikası, ürün üzerinde belirtilen tüm üretim noktaları ve Menşe Ülke için geçerlidir. Temin edilen tırpan ve/veya fırça tipi kesici, EC tip muayenesine tabi numuneye uygundur.

Vekaleten imza: Husqvarna AB, Huskvarna, Sweden, 01-10-2013



Ronnie E. Goldman, Mühendislik Müdürü (Yetkili temsilci ve teknik dokümantasyon sorumlusu)

TEKNİK VERİ SAYFASI

MODEL: TRIMMAC (LT25NCOP)

MOTOR

Hacim, cm ³	25
Maksimum motor gücünde, dev/dak	8000
Milini maksimum dönme frekansı, dev/dak	10000
Önerilen maksimum mil dönme frekansında motor hızı, dev/dak	10000
Önerilen rölantri hızı, dev/dak	4000
ISO 8893'e uygun olarak ölçülmüş maksimum motor gücü, kW	0,6
Katalizator eksoz	Evet

ATEŞLEME SİSTEMİ

Buji	Champion QCJ-6Y
Elektrot aralığı, mm	0,6

YAKIT VE YAĞLAMA SİSTEMİ

Yakıt deposu kapasitesi, cm ³	340
ISO 8893'e uygun olarak ölçülmüş, maksimum motor gücünde yakıt tüketimi, g/s	407
ISO 8893'e uygun olarak ölçülmüş, maksimum motor gücünde belirtilen yakıt tüketimi, g/kWh	768

AĞIRLIK

Kesme eki ya da koruması olmadan, boş yakıt deposu ile, kg	3,9
--	-----

GÜRÜLTÜ EMİSYONLARI

(1 nolu dipnota bakınız)

Ses gücü düzeyi, ölçülmüfl dB(A)	109
Ses gücü düzeyi, garantili L _{WA} dB(A)	115

SES DÜZEYİ

(2 nolu dipnota bakınız)

Kullanıcının kulağına gelen ses basıncının karşılığı ölçülmüş ve EN/ISO 11806 ve ISO 22868, dB(A)	
Budayıcı başlığıyla (orijinal) donatılmış	100

TİTREŞİM DÜZEYLERİ

EN/ISO 11806 ve ISO 22867 doğrultusunda, kulplarda ölçülen denk vibrasyon düzeyleri (a _{hV,eq}): m/sn ²	
Budayıcı başlığıyla (orijinal) donatılmış, sol/sağ	8,9/7,5

Dipnot 1: Çevreye verilen gürültü emisyonu AB direktifi 2000/14/EC uyarınca ses gücü (L_{WA}) olarak ölçülmüştür. Makine için bildirilen ses gücü düzeyi, en yüksek düzeyi veren orijinal kesme ataşmanı ile ölçülmüştür. Garanti edilen ve ölçülen ses gücü arasındaki fark, garantili ses gücünün, 2000/14/EC Sayılı Direktif doğrultusunda, ölçüm sonucundaki dağılımı ve aynı modelden farklı makineler arasındaki değişimleri de içermesidir.

Dipnot 2: Makinenin denk gürültü basınç düzeyi için bildirilen verilerdeki tipik istatistik dağılımı (standart sapma) 1 dB(A) şeklindedir.

Dipnot 3: Denk vibrasyon düzeyi için bildirilen verilerin tipik istatistik dağılımı (standart sapması) 1 m/sn² şeklindedir.

Model TRIMMAC (5/16 RH mil şaft dişi)		
Onaylı ajansyarkar	Tip	Kesici aletin / koruması, çeşit. no.
Budayıcı başlığı	TNG7 (Ø 2 mm kordon)	537419223 / 530096229

WWW.McCULLOCH.COM

Original instructions
Bruksanvisning i original
Originale instruktioner
Alkuperäiset ohjeet
Originale instruksjoner
Instructions d'origine
Originale instructies
Istruzioni originali
Instrucciones originales
Originalanweisungen
Instruções originais
Eredeti útmutatás
Instrukcja oryginalna

Originaljuhend
Instrukcijas oriģinālvalodā
Originalios instrukcijos
Põvodné pokyny
Originalne upute
Izvirna navodila
Původní pokyny
Instrucțiuni inițiale
Оригинални инструкции
Оригинальные инструкции
Αρχικές οδηγίες
Original talimatlar