

Chicco Enjoy

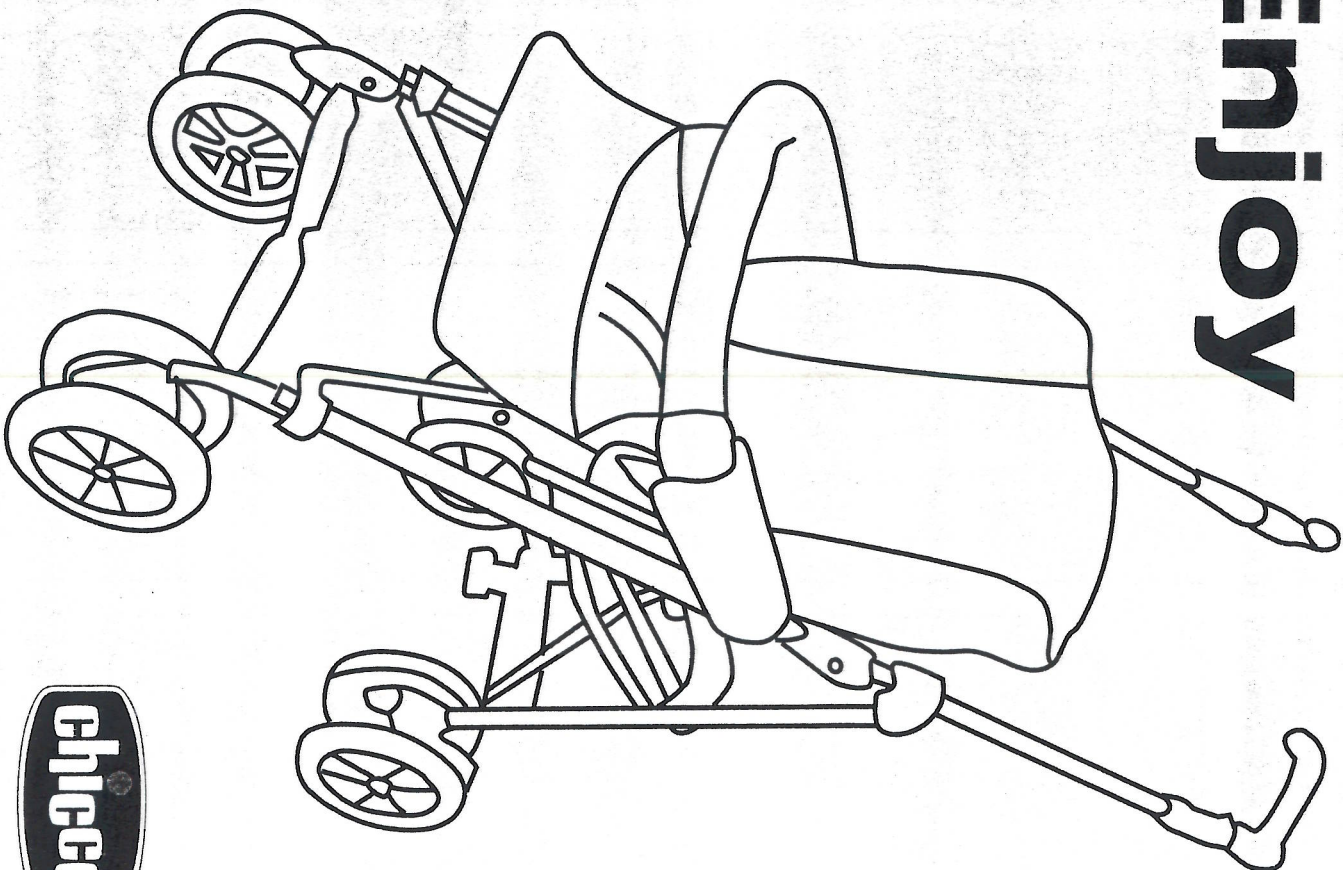

02/06

EN 1888:2003

NFS 54-001

6-36



www.chicco.com



COMO - ITALY



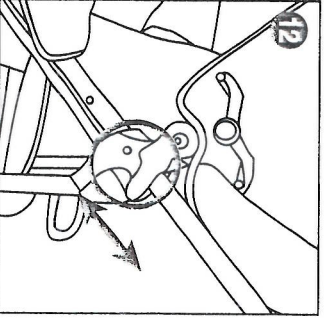
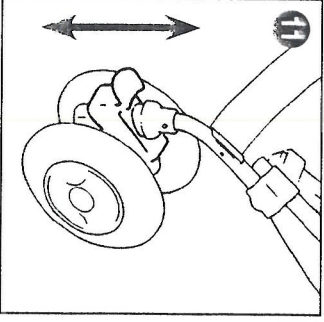
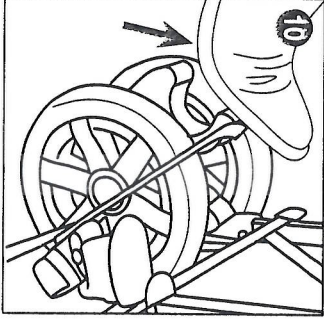
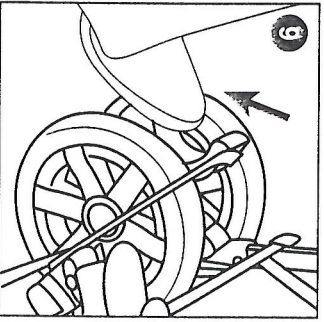
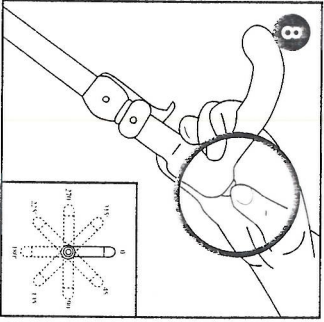
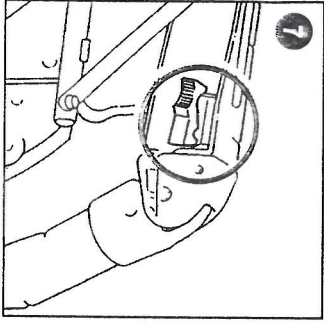
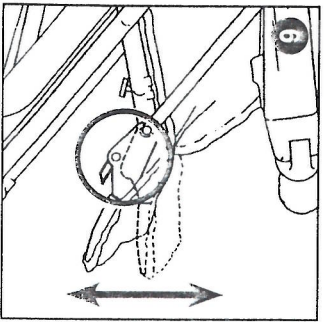
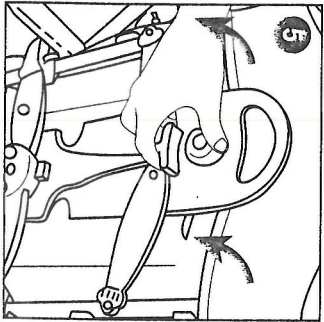
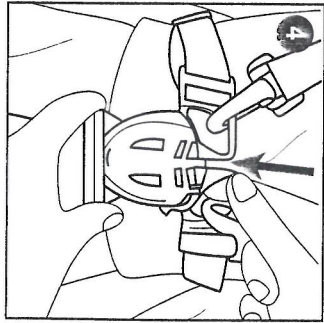
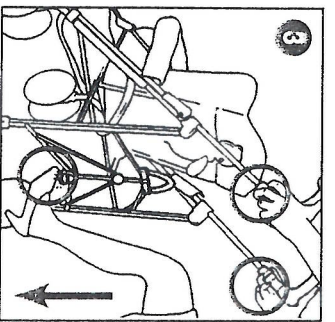
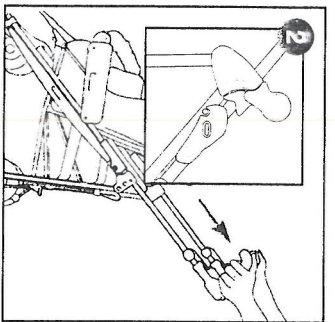
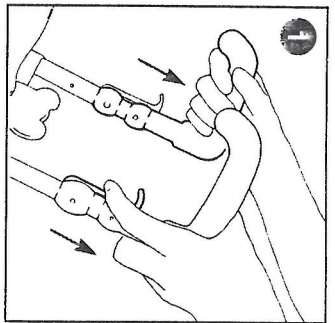

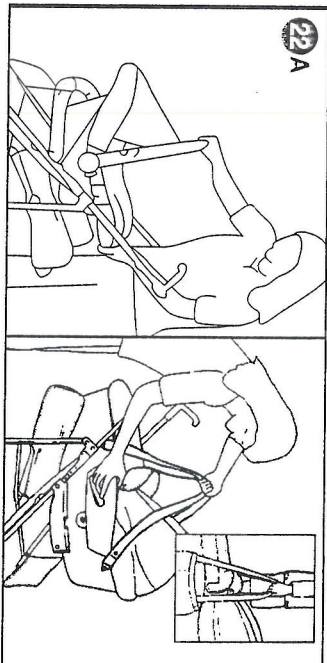
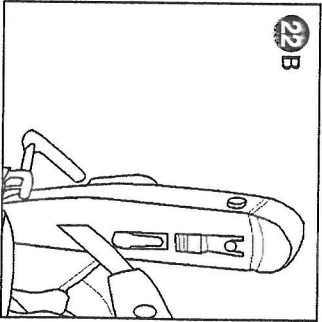
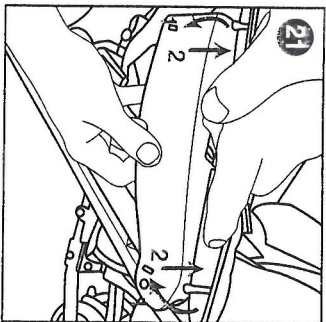
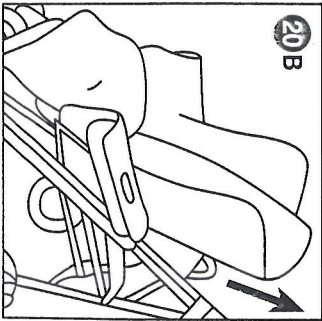
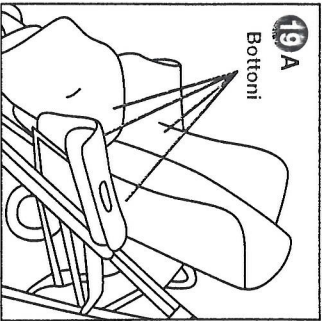
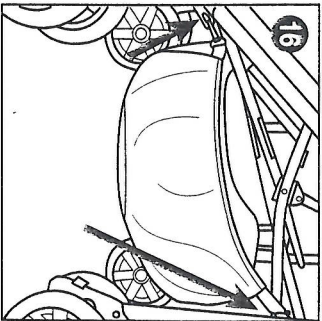
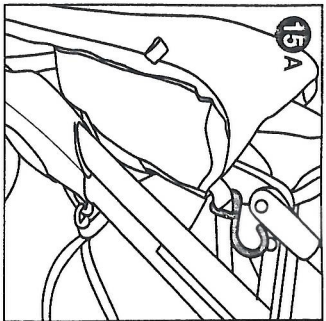
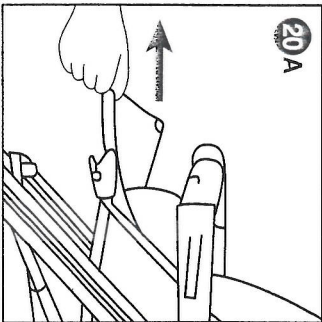
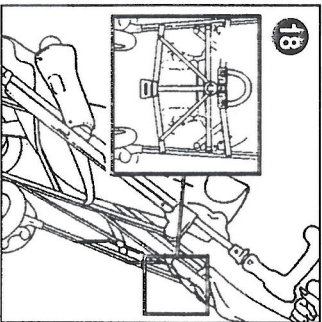
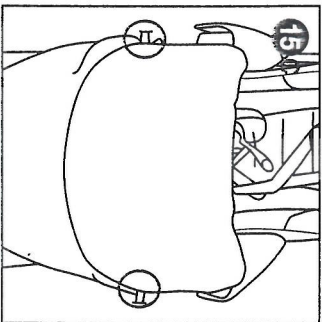
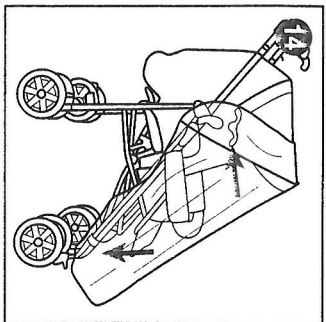
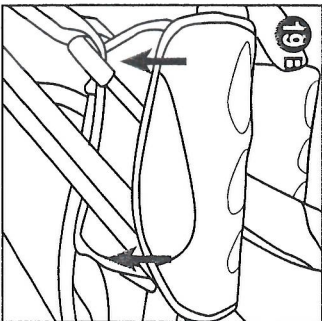
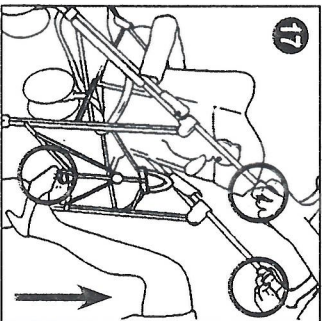
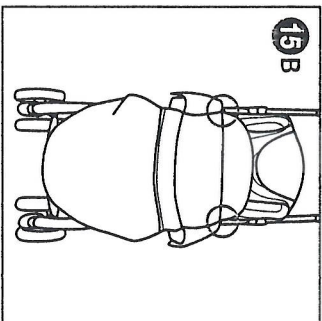
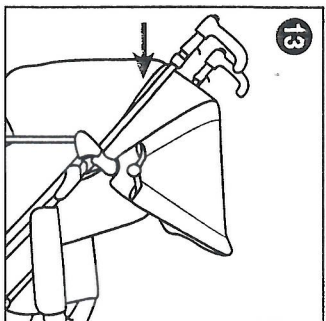

AVIS IMPORTANT

IMPORANT : AVANT L'EMPLOI, LIRE ATTENTIVEMENT CETTE NOTICE D'INSTRUCTIONS POUR EVITER TOUT DANGER PENDANT L'UTILISATION. LA CONSERVER POUR TOUTE CONSULTATION FUTURE. LA SECURITE DE VOTRE ENFANT POURRAIT ETRE COMPROMISE SI VOUS NE SUIVEZ PAS CES INSTRUCTIONS ATTENTIVEMENT. ATTENTION : AVANT L'EMPLOI, ENLEVER ET ELIMINER TOUS LES SACS EN PLASTIQUE ET ELEMENTS EVENTUELS QUI FONT PARTIE DE L'EMBALLAGE DU PRODUIT ET LES PLACER HORS DE PORTEE DES ENFANTS.

AVERTISSEMENTS

- ATTENTION : Laisser l'enfant sans surveillance pourrait être dangereux.
- ATTENTION : Avant l'assemblage, vérifier l'état du produit et de tous les éléments pour s'assurer qu'ils n'ont pas été endommagés durant le transport. Dans le cas contraire, ne pas utiliser le produit et le placer hors de portée des enfants.
- L'utilisation de la poussette est prévue pour des enfants de 6 mois jusqu'à trois ans (environ 15 kg).
- ATTENTION : La poussette n'est pas adaptée aux enfants de moins de 6 mois.
- ATTENTION : Avant l'emploi, s'assurer que tous les mécanismes de sûreté sont correctement mis en place. La poussette est bloquée en position ouverte, si le croisillon postérieur est bloqué.
- Ne pas mettre dans le panier de poids supérieur à 5 kg.
- Ne pas transporter plus d'un enfant à la fois.
- Ne pas monter sur la poussette d'accessoires, pièces de rechange ou composants non fournis ou non approuvées par le constructeur.
- ATTENTION : Accrocher des sacs ou des poids aux poignées risque de compromettre la stabilité de la poussette.
- ATTENTION : Utiliser l'entrejambe et les harnais de sécurité pour garantir la sécurité de l'enfant. Toujours utiliser les harnais de sécurité avec l'entrejambe.
- S'assurer que les utilisateurs de la poussette connaissent le fonctionnement exact de celle-ci.
- Ne pas fermer ou ouvrir la poussette avec l'enfant à bord.
- ATTENTION : pendant les opérations d'ouverture et de fermeture, s'assurer que la poussette

se trouve hors de portée de l'enfant. Pendant les opérations de réglage, s'assurer que les parties mobiles de la poussette n'entrent pas en contact avec le corps de l'enfant.

- Utiliser le système de freinage à chaque arrêt. ATTENTION : Ne jamais laisser la poussette sur un plan incliné si l'enfant se trouve dedans, y compris avec les freins serrés.
- Ne pas laisser d'autres enfants jouer sans surveillance près de la poussette ou grimper dessus.
- En cas d'exposition prolongée au soleil, attention que la poussette refroidisse avant d'y mettre l'enfant. Une exposition prolongée au soleil peut provoquer des variations de couleur des matériaux et des tissus.
- Ne pas utiliser la poussette si des parties sont cassées, arrachées ou manquantes.
- ATTENTION : Lorsque la poussette n'est pas utilisée, la ranger hors de portée des enfants.
- ATTENTION : Ne pas utiliser la poussette en courant ou en patinant.
- ATTENTION : Ne jamais utiliser l'habillage pluie sur la poussette sans capote ou pare-soleil car ils pourraient provoquer l'étouffement de l'enfant.
- ATTENTION : ne jamais laisser la poussette avec l'habillage pluie exposée au soleil si l'enfant se trouve dedans. Tout risque de surchauffe est ainsi évité.
- Eviter tout contact de la poussette avec de l'eau salée pour empêcher la formation de rouille.
- Ne pas utiliser de la poussette à la plage.
- ATTENTION : ce produit doit uniquement être utilisé par un adulte.

CONSEILS POUR LE NETTOYAGE ET L'ENTRETIEN

Ce produit exige un entretien périodique.

Les opérations de nettoyage et d'entretien doivent être réalisées uniquement par un adulte.

NETTOYAGE

Nettoyer les parties en tissu à l'aide d'une éponge humide et de savon neutre en suivant les indications notées sur l'étiquette de composition du produit.

Nettoyer régulièrement les parties en plastique avec un chiffon humide.

Sécher les parties métalliques, après tout contact éventuel avec de l'eau, pour éviter la formation de rouille.

ENTRETIEN

En cas de besoin, lubrifier les parties mobiles à

l'huile sèche de silicone.

Contrôler périodiquement l'état d'usure des roues et en nettoyer la poussette et le sable.

S'assurer que toutes les parties en plastique (qui coulisser le long des tubes métalliques) ne soient pas couvertes de poussière ou de sable. Le bon fonctionnement de la poussette n'est ainsi pas compromis par d'éventuels frottements. Ranger la poussette dans un endroit sec.

OUVERTURE

ATTENTION : Pendant l'ouverture, le réglage ou la fermeture, s'assurer que l'enfant se trouve à une bonne distance : s'assurer que pendant ces opérations les parties mobiles de la poussette n'entrent pas en contact avec le corps de l'enfant.

- 1) Tirer en même temps sur les gâchettes qui se trouvent sur les poignées de la poussette: la poussette commence à s'ouvrir.
- 2) Soulever la poussette pour en faciliter l'ouverture.
- 3) Pousser le croisillon vers le bas de la pointe du pied pour achever d'ouvrir la poussette et la bloquer en position ouverte.

ATTENTION: s'assurer que la poussette est bloquée en position ouverte, en vérifiant si le croisillon postérieur est bien bloqué.

UTILISATION DES HARNAIS DE SECURITE

Chaque assise de la poussette est munie de harnais de sécurité à 5 points d'ancrage.

- 4) Après avoir mis l'enfant dans la poussette, enfiler les 2 fourches dans la boucle et régler la hauteur des bretelles pour les faire adhérent aux épaules de l'enfant. S'assurer que les harnais soient toujours correctement accrochés (fig. 4).
- ATTENTION : pour garantir la sécurité de l'enfant, utiliser en même temps l'entrejambe et le harnais de sécurité.

REGLAGE DU DOSSIER

- 5) Appuyer sur le bouton qui se trouve sur le dossier de la poussette pour en régler l'inclinaison; quand on relâche le bouton, le dossier se bloque dans la position la plus proche. Pour relever le dossier, le pousser simplement vers le haut.

REGLAGE DE L'ENTREJAMBES

- 6) Appuyer sur les deux languettes indiquées dans la figure pour régler l'entrejambe dans la position désirée.

ARCEAU DE PROTECTION AMOVIBLE

- 7) Pour extraire l'arcceau de protection, appuyer sur les deux boutons qui se trouvent sous les accoudoirs et tirer sur l'arcceau. N'ouvrir qu'un

seul côté de l'arcceau pour installer l'enfant plus facilement dans la poussette.

POIGNEE ERGONOMIQUE REGLABLE TWIST

- 8) Quand on appuie sur le bouton qui se trouve sur le guidon, on peut faire tourner la poignée dans la position désirée, en l'adaptant à la hauteur et à la position la plus commode pour l'utilisateur. La poignée peut prendre jusqu'à 8 positions différentes.

FREINS ARRIERES

Les roues arrière sont munies de freins jumelés qui permettent d'agir simultanément sur les deux roues à l'aide d'une unique pédale.

- 9) Pour freiner la poussette, pousser vers le bas l'un des deux leviers situés au centre des roues arrière.

10) Pour débloquer le système de freinage, pousser vers le haut l'un des deux leviers situés au centre des groupes de roues arrière, comme indiqué sur le schéma.

ATTENTION: Toujours utiliser le frein quand la poussette est arrêtée. Ne jamais laisser l'enfant seul sans surveillance.

ATTENTION: Ne jamais laisser la poussette sur un plan incliné avec l'enfant dedans, même si les freins sont actionnés.

ATTENTION: après avoir actionné le levier de frein, vérifier que les freins sont bien enclenchés sur les deux groupes de roues postérieures.

ROUES PIVOTANTES

Les roues avant de la poussette sont pivotantes.

- 11) Pour rendre les roues libres de tourner, baisser le levier situé entre les deux roues. Utiliser les roues libres sur des surfaces lisses. Pour bloquer les roues, remettre le levier en position haute (fig. 11).

ATTENTION : les roues pivotantes rendent la poussette plus maniable; sur les terrains accidentés, il est cependant conseillé d'utiliser les roues bloquées pour assurer un meilleur mouvement (gravier, route en terre battue, etc.)

ATTENTION : toujours bloquer ou débloquer toutes les roues ensemble.

ACCESSOIRES :

La poussette est munie de deux joints sur les côtés qui permettent de fixer des accessoires tels que pare-soleil et capote.

12) Pour fixer les accessoires à la structure, faire coulisser les crochets des accessoires le long des joints fixés sur la poussette.

ATTENTION : Toujours procéder à cette opération

des deux côtés de la poussette jusqu'au blocage effectif. Pour enlever les accessoires, faire simplement coulisser les crochets dans la direction opposée.

ATTENTION : Les accessoires décrits ci-dessous pourraient ne pas être présents sur certaines versions du produit. Lire attentivement les instructions qui concernent les accessoires présents dans la configuration que vous avez achetée.

CAPOTE AVEC HABILLAGE PLUIE

La poussette peut être munie d'une capote avec habillage pluie.

13) La fermeture éclair postérieure permet de dé-tacher la rotule postérieure pour transformer la capote en pare-soleil l'été.

ATTENTION : Certaines versions pourraient être munie d'une capote plus simple dépourvue de la partie arrière détachable.

HABILLAGE PLUIE

La poussette peut recevoir un habillage pluie.

14) Fixer l'habillage pluie comme indiqué dans la figure 14. L'utilisation terminée, laisser sécher l'habillage pluie à l'air libre (s'il est mouillé) avant de le replier et ranger.

ATTENTION : Ne jamais utiliser l'habillage pluie sur la poussette sans capote ou pare-soleil car ils pourraient provoquer l'étouffement de l'enfant.

ATTENTION : Ne jamais laisser la poussette avec l'habillage pluie exposé au soleil si l'enfant se trouve dedans. Tout risque de surchauffe est ainsi évité.

ATTENTION : Faire particulièrement attention quand on utilise l'habillage pluie.

COUVRE-JAMBES

La poussette peut être équipée d'un couvre-jambes pendant l'hiver.

15) Pour monter le couvre-jambes, fixer les crochets en "U" au châssis (figure 15 A). Ensuite, faire passer la partie supérieure du couvre-jambes sous le manchon. La fixer à la position la plus haute en enfilant les boutons dans les œillets qui se trouvent sur les accoudoirs (figure 15 B).

Pour les climats moins rigoureux, il est possible de retourner le couvre-jambes par-dessus l'arceau et le fixer aux œillets (figure 15 C).

PANIER

La poussette est munie d'un panier très pratique. Pour le monter sur la poussette, procéder comme suit :

16) Accrocher les mousquetons qui se trouvent sur le panier aux deux crochets sur le devant de la poussette puis fixer les œillets arrière du panier aux deux crochets qui se trouvent sur les jam-

bes arrière de la poussette.

ATTENTION : Le contenu du panier ne doit pas dépasser 5 Kg.

FERMETURE DE LA POUSSETTE

ATTENTION : Pendant l'ouverture, le réglage ou la fermeture, s'assurer que l'enfant se trouve à une bonne distance : s'assurer que pendant ces opérations les parties mobiles de la poussette n'entrent pas en contact avec le corps de l'enfant.

17) Tirer les deux gâchettes sur les poignées vers le haut; sans les lâcher, décrocher le croisillon postérieur en le poussant vers le haut de la pointe du pied.

18) Saisir la poignée de fermeture et la tirer avec décision vers le haut jusqu'à la fermeture complète et le blocage de la poussette.

DEHOUSSAGE ET LAVAGE

Maintenir la poussette entrouverte avec le harnais de sécurité ouvert :

19) Déboutonner les points indiqués dans la figure 19 A. Décrocher les couvre-accoudoirs en tirant en tirant la partie externe vers le bas (figure 19 B).

20) Soulever le repose-jambes et désenfiler la housse. Faire attention durant le passage du harnais de sécurité (fig. 20 A). Retirer la housse du dossier en la tirant vers le haut (fig.20 B).

Pour remettre la housse sur la poussette, les opérations décrites aux points 19 et 20 répéter en sens inverse. Bloquer les couvre-accoudoirs contre la structure en enfilant les tétons de plastique dans les trous du couvre-accoudoir et en les poussant vers le haut (figure 21).

UTILISATION AVEC SIEGE

AUTO ET NACELLE

22) Les poussettes CHICCO qui prévoient le système CLIK CLAK sur les accoudoirs permettent de fixer une nacelle et/ou un siège auto sur le châssis de la poussette sans qu'on doive adopter des dispositifs supplémentaires. Pour accrocher et décrocher la nacelle ou le siège auto, voir les instructions qui s'y rattachent.

ATTENTION : seuls les sièges auto ou les nacelles CHICCO munis des dispositifs CLIK CLAK prévus à cet effet peuvent être accrochés à la poussette. Avant de se servir de la poussette avec une nacelle ou un siège auto, toujours contrôler si le système d'accrochage est correctement bloqué. **N'UTILISER QUE DES ACCESSOIRES MUNIS DU DISPOSITIF CLIK CLAK.**

ATTENTION : une procédure non correcte pour l'accrochage de l'accessoire au châssis peut provoquer un mauvais fonctionnement du système de

fixation et rendre le décrochage impossible. Dans ce cas, débloquer les crochets à la main à l'aide d'un tournevis appliqué aux leviers qui se trouvent sous les accoudoirs (figure 22 B).
Pour l'utilisation d'une nacelle ou d'un siège auto, voir les instructions qui s'y rattachent.

ATTENTION : les images et les instructions contenues dans cette notice se rapportent à une version de la poussette; certains composants et certaines fonctionnalités décrits peuvent varier selon la version que vous avez acquise.