

**Nikon**

APPAREIL PHOTO NUMÉRIQUE

# COOLPIX S3100

## Manuel d'utilisation



Fr

### **Informations sur les marques commerciales**

- Microsoft, Windows et Windows Vista sont des marques commerciales ou des marques déposées de Microsoft Corporation aux États-Unis et/ou dans d'autres pays.
- Macintosh, Mac OS et QuickTime sont des marques déposées de Apple Inc. aux États-Unis et dans d'autres pays.
- Adobe et Acrobat sont des marques déposées de Adobe Systems Inc.
- Les logos SDXC, SDHC et SD sont des marques commerciales de SD-3C, LLC.
- PictBridge est une marque commerciale.
- Tous les autres noms de marques mentionnés dans ce manuel ou dans les autres documentations fournies avec votre matériel Nikon sont des marques commerciales ou des marques déposées de leurs détenteurs respectifs.

**Introduction**

**Premiers pas**

**Notions fondamentales de photographie et de  
visualisation : mode  (Auto)**

**En savoir plus sur la prise de vue**

**En savoir plus sur la visualisation**

**Édition de photos**

**Enregistrement et visualisation de vidéos**

**Connexion à un téléviseur, un ordinateur ou une  
imprimante**

**Réglages de base de l'appareil photo**

**Entretien de votre appareil photo**

**Notes techniques et index**

## Pour votre sécurité

Pour ne pas risquer d'endommager votre matériel Nikon ou de vous blesser, vous ou d'autres personnes, prenez soin de lire attentivement les recommandations ci-dessous avant d'utiliser votre matériel. Conservez ces consignes de sécurité dans un endroit facilement accessible à tous ceux qui auront à se servir de ce matériel.

Les conséquences éventuelles du non-respect des précautions énumérées dans la présente section sont indiquées par le symbole suivant :



Cette icône signale les avertissements et les consignes qui doivent être impérativement lus avant d'utiliser votre matériel Nikon, afin d'éviter d'éventuels risques physiques.

### DANGER

#### **En cas de dysfonctionnement du matériel, éteignez-le immédiatement**

Si vous remarquez de la fumée ou une odeur inhabituelle se dégageant de votre appareil photo ou de l'adaptateur de charge, débranchez immédiatement l'adaptateur de charge et retirez les accumulateurs en prenant soin de ne pas vous brûler. Continuer d'utiliser son matériel dans ce cas peut être dangereux. Une fois la source d'alimentation retirée ou déconnectée, confiez immédiatement votre matériel à un centre de service agréé Nikon pour le faire vérifier.

#### **Ne démontez pas votre matériel**

Toucher les parties internes de l'appareil photo ou de l'adaptateur de charge peut être extrêmement dangereux. Les réparations doivent impérativement être effectuées par un technicien qualifié. Si votre appareil photo ou adaptateur de charge s'ouvre à la suite d'une chute ou de tout autre accident, retirez l'accumulateur et/ou débranchez le matériel et rappez-le immédiatement à un centre de service agréé Nikon.

#### **N'utilisez pas l'appareil photo ou l'adaptateur de charge en présence de gaz inflammable**

N'utilisez pas de matériel électronique en présence de gaz inflammable car cela risque de provoquer une explosion ou un incendie.

#### **Manipulez la dragonne de l'appareil photo avec soin**

N'enroulez jamais la dragonne autour du cou d'un bébé ou d'un enfant.

#### **Tenez le matériel hors de portée des enfants**

Faites extrêmement attention à ce que les bébés ne mettent pas à la bouche l'accumulateur ou d'autres petites pièces.



### **Manipulez l'accumulateur avec précaution**

L'accumulateur peut fuir ou exploser s'il n'est pas manipulé correctement.

Respectez les consignes ci-dessous lors de la manipulation de l'accumulateur pour une utilisation avec ce produit :

- Avant de remplacer l'accumulateur, assurez-vous que l'appareil photo est bien hors tension. Si vous utilisez l'adaptateur de charge/adaptateur secteur, veillez à le débrancher.
- Utilisez uniquement un accumulateur Li-ion rechargeable EN-EL19 (fourni). Chargez l'accumulateur inséré dans l'appareil photo en raccordant l'adaptateur de charge EH-69P (fourni).
- Faites attention de ne pas insérer l'accumulateur à l'envers.
- Ne court-circuitez pas/ne démontez pas l'accumulateur et ne tentez pas de retirer ou de rompre l'isolation.
- N'exposez pas l'accumulateur aux flammes ou à des chaleurs excessives.
- Ne l'immergez pas et ne l'exposez pas à l'eau.
- Remplacez l'accumulateur dans son boîtier pour le transport. Ne le transportez pas ou ne le stockez pas à proximité d'objets métalliques tels que des colliers ou des épingles à cheveux.
- L'accumulateur a tendance à fuir lorsqu'il est complètement déchargé. Pour éviter d'endommager votre matériel, prenez soin de retirer l'accumulateur dès qu'il est déchargé.
- Cessez immédiatement toute utilisation si vous remarquez une quelconque modification de l'aspect de l'accumulateur, comme une décoloration ou une déformation.
- En cas de contact du liquide provenant de l'accumulateur endommagé avec des vêtements ou la peau, rincez abondamment et immédiatement à l'eau.

### **Respectez les consignes ci-dessous lors de la manipulation de l'adaptateur de charge**

- Gardez-le au sec. Le non-respect de cette consigne de sécurité peut provoquer un incendie ou une décharge électrique.
- Retirez la poussière se trouvant sur ou près des parties métalliques de la fiche à l'aide d'un chiffon sec. Une utilisation prolongée pourrait provoquer un incendie.
- Ne manipulez pas la fiche et ne vous approchez pas de l'adaptateur de charge en cas d'orage. Le non-respect de cette consigne de sécurité peut provoquer une décharge électrique.
- Vous ne devez pas endommager, modifier, tordre le câble USB ou tirer brutalement dessus. Ne le placez pas sous des objets lourds et ne l'exposez pas à la chaleur ou aux flammes. Si l'isolation est endommagée et si les câbles sont à nu, rappelez le chargeur à un centre de service agréé Nikon pour le faire vérifier. Le non-respect de ces consignes de sécurité peut provoquer un incendie ou une décharge électrique.
- Ne manipulez pas la fiche ou l'adaptateur de charge avec les mains humides. Le non-respect de cette consigne de sécurité peut provoquer une décharge électrique.
- N'utilisez pas le chargeur d'accumulateur ou l'adaptateur secteur avec un convertisseur de voyage ou un transformateur pour changer de tension ou avec des inverseurs CC/CA. Vous risqueriez d'endommager le produit ou de provoquer une surchauffe ou un incendie.

 **Utilisez des câbles adaptés**

Lors de la connexion aux ports d'entrée et de sortie, n'utilisez que les câbles dédiés, fournis ou vendus par Nikon afin de rester en conformité avec les réglementations relatives au matériel.

 **Manipulez les pièces mobiles avec le plus grand soin**

Faites attention à ne pas coincer vos doigts ou des objets dans le volet de protection de l'objectif ou dans d'autres pièces mobiles.

 **CD-ROM**

Les CD-ROM fournis avec ce matériel ne doivent pas être lus sur un lecteur de CD audio. Leur lecture sur un tel équipement peut entraîner une perte d'audition ou endommager l'équipement.

 **Faites attention lors de l'utilisation du flash**

L'utilisation du flash à proximité des yeux du sujet peut provoquer une altération temporaire de la vision. Faites tout particulièrement attention, lorsque vous photographiez des bébés, à éloigner le flash d'au moins un mètre du sujet.

 **N'utilisez pas le flash si la fenêtre du flash est en contact avec une personne ou un objet**

Le non-respect de cette consigne de sécurité peut provoquer des brûlures ou un incendie.

 **Évitez tout contact avec les cristaux liquides**

Si le moniteur venait à se casser, veillez à ne pas vous blesser avec le verre et évitez tout contact des cristaux liquides avec la peau, les yeux ou la bouche.

 **Mettez l'appareil hors tension si vous vous trouvez à bord d'un avion ou dans un hôpital**

Mettez l'appareil hors tension lors du décollage ou de l'atterrissage de l'avion. En cas d'utilisation dans un hôpital, conformez-vous aux instructions spécifiques. Les ondes électromagnétiques émises par cet appareil photo peuvent perturber les systèmes électroniques de l'avion ou les instruments de l'hôpital.

## Remarques

### **Avis pour les clients aux États-Unis**

#### **CONSIGNES DE SÉCURITÉ IMPORTANTES—CONSERVEZ CES INSTRUCTIONS.**

#### **DANGER - POUR RÉDUIRE LES RISQUES D'INCENDIE OU D'ÉLECTROCUTION, RESPECTEZ SCRUPULEUSEMENT CES INSTRUCTIONS**

Pour le raccordement à l'alimentation en dehors des États-Unis, utilisez un adaptateur de prise secteur correctement configuré pour la prise électrique, le cas échéant.

L'alimentation prévue doit être orientée verticalement ou posée sur le sol.

#### **Avis de la FCC (Federal Communications Commission) sur les interférences hautes fréquences**

Cet équipement a été testé et déclaré conforme aux restrictions imposées à un périphérique numérique de classe B, conformément à l'Article 15 des règlements de la FCC. Ces restrictions visent à garantir une protection raisonnable contre les interférences nuisibles lorsque l'équipement est utilisé dans une installation résidentielle. Cet équipement génère, utilise et peut émettre des hautes fréquences et, s'il n'est pas installé et utilisé conformément aux instructions, il risque de provoquer des interférences nuisibles aux communications radio. Toutefois, il n'est pas garanti que des interférences ne surviendront pas dans une installation donnée. Si cet équipement génère des interférences nuisibles à la réception radio ou télévision, ce qui peut être déterminé en mettant l'équipement hors

et sous tension, l'utilisateur est invité à tenter de corriger l'interférence en appliquant une ou plusieurs des mesures suivantes :

- Réorienter ou déplacer l'antenne de réception.
- Augmenter la distance entre l'équipement et le récepteur.
- Connecter l'équipement à une prise se trouvant sur un circuit différent de celui sur lequel est connecté le récepteur.
- Consulter le revendeur ou un technicien en radio/télévision expérimenté pour obtenir de l'aide.



**Nikon**

**COOLPIX S3100**

## **PRÉCAUTIONS**

### **Modifications**

La FCC impose que l'utilisateur soit averti que tout changement ou modification apporté à cet appareil et qui n'a pas été expressément approuvé par Nikon Corporation est de nature à annuler le droit de l'utilisateur à utiliser l'équipement.

### **Câbles d'interface**

Utilisez les câbles d'interface vendus ou fournis par Nikon pour votre équipement. L'utilisation d'autres câbles d'interface peut entraîner un dépassement des restrictions imposées par la classe B article 15 des règlements de la FCC.

## **Avis pour les clients de l'État de Californie**

### **AVERTISSEMENT**

La manipulation du câble de ce produit vous expose à du plomb, produit chimique reconnu dans l'État de Californie comme pouvant provoquer des anomalies congénitales ou entraîner d'autres problèmes génétiques.

### ***Lavez-vous les mains après manipulation.***

Nikon Inc.,

1300 Walt Whitman Road  
Melville, New York 11747-3064  
États-Unis

Tél : 631-547-4200

## **Avis pour les clients au Canada**

### **CAUTION**

This Class B digital apparatus complies with Canadian ICES-003.

### **ATTENTION**

Cet appareil numérique de la classe B est conforme à la norme NMB-003 du Canada.

## **Avis pour les clients en Europe**

### **ATTENTION**

**RISQUE D'EXPLOSION EN CAS DE REMPLACEMENT DE L'ACCUMULATEUR PAR UN AUTRE DE TYPE INCORRECT.**

**METTEZ LES ACCUMULATEURS AU REBUT EN SUIVANT LES INSTRUCTIONS.**

Ce symbole indique que ce produit doit être collecté séparément.



Les mentions suivantes s'appliquent uniquement aux utilisateurs situés dans les pays européens :

- Ce produit doit être recueilli séparément dans un point de collecte approprié. Il ne doit pas être jeté avec les déchets ménagers.
- Pour plus d'informations, contactez votre revendeur ou les autorités locales chargées de la gestion des déchets.







Ce symbole sur l'accumulateur indique que l'accumulateur doit être collecté séparément.



Les mentions suivantes s'appliquent uniquement aux utilisateurs situés dans les pays européens :

- Tous les accumulateurs, qu'ils portent ce symbole ou non, doivent être recueillis séparément dans un point de collecte approprié. Ils ne doivent pas être jetés avec les déchets ménagers.
- Pour plus d'informations, contactez votre revendeur ou les autorités locales chargées de la gestion des déchets.

# Table des matières

Pour votre sécurité.....	ii
DANGER.....	ii
Remarques.....	v
<hr/>	
Introduction .....	1
À propos de ce manuel.....	1
Informations et recommandations .....	2
Descriptif de l'appareil photo.....	4
Boîtier de l'appareil photo.....	4
Moniteur.....	6
Fonctions de base.....	8
Commande  (mode de prise de vue) .....	8
Commande  (visualisation).....	8
Commande  enregistrement d'une vidéo).....	8
Sélecteur multidirectionnel.....	9
Commande <b>MENU</b> .....	10
Permutation entre les onglets dans l'écran de menu .....	11
Déclencheur.....	11
Fixation de la dragonne de l'appareil photo .....	11
<hr/>	
Premiers pas.....	12
Insertion de l'accumulateur .....	12
Retrait de l'accumulateur.....	13
Charge de l'accumulateur.....	14
Mise sous tension et hors tension de l'appareil photo .....	17
Réglage de la langue, de la date et de l'heure.....	18
Insertion de cartes mémoire .....	20
Retrait des cartes mémoire.....	20
<hr/>	
Notions fondamentales de photographie et de visualisation : mode  (Auto) .....	22
Étape 1 Mise sous tension de l'appareil photo et sélection du mode  (Auto).....	22
Indicateurs affichés en mode  (Auto).....	23
Étape 2 Cadrage d'une photo.....	24
Utilisation du zoom .....	25
Étape 3 Mise au point et prise de vue.....	26
Étape 4 Visualisation et effacement de photos.....	28
Visualisation de photos (mode de visualisation).....	28
Effacement de photos indésirables.....	29
Utilisation du flash.....	31
Réglage du mode de flash.....	31
Utilisation du retardateur.....	33
Mode macro .....	34
Réglage de la luminosité (Correction de l'exposition) .....	35

<b>En savoir plus sur la prise de vue</b> .....	<b>36</b>
Sélection d'un mode de prise de vue .....	36
<b>Modification des réglages du mode  (Auto) (Menu Prise de vue)</b> .....	<b>37</b>
Taille d'image (qualité d'image/taille d'image).....	38
Balance des blancs (réglage de la teinte).....	40
Rafale .....	42
Sensibilité.....	44
Options couleur .....	45
Mode de zones AF .....	46
Mode autofocus .....	50
Réglages de l'appareil photo impossibles à appliquer simultanément .....	51
<b>Types de prise de vue adaptés aux scènes (mode Scène)</b> .....	<b>52</b>
Sélection d'un mode Scène.....	52
Prise de vue dans le mode Scène choisi par l'appareil (Sélecteur automatique).....	53
Sélection d'un mode Scène pour prendre des photos (fonctions).....	55
Prises de vue pour un panoramique .....	64
<b>Prise de vue de sujets souriants (mode Portrait optimisé)</b> .....	<b>66</b>
Modification des réglages du mode Portrait optimisé .....	68
<b>Mise au point sur des sujets mobiles (mode Suivi du sujet)</b> .....	<b>69</b>
Modification des réglages du mode Suivi du sujet .....	71
<b>En savoir plus sur la visualisation</b> .....	<b>72</b>
Opérations disponibles en mode de visualisation plein écran .....	72
<b>Affichage de plusieurs photos : visualisation par planche d'imagettes</b> .....	<b>74</b>
Affichage du calendrier.....	76
<b>Regarder de plus près : fonction Loupe</b> .....	<b>77</b>
Sélection d'un mode de visualisation.....	79
<b>Tri des photos favorites (Photos favorites)</b> .....	<b>80</b>
Ajout de photos à des albums .....	80
Visualisation des photos dans un album .....	81
Suppression de photos des albums .....	82
Opérations disponibles en mode Photos favorites .....	83
Menu Photos favorites.....	83
Modification des icônes affectées aux albums .....	84
<b>Recherche de photos en mode Tri automatique</b> .....	<b>86</b>
Visualisation des photos en mode Tri automatique.....	86
Opérations disponibles en mode Tri automatique .....	88
Menu Tri automatique.....	88
<b>Sélection des photos prises un jour donné (Classement par date)</b> .....	<b>89</b>
Visualisation des photos en mode Classement par date.....	89
Opérations disponibles en mode Classement par date.....	90
Menu Classement par date .....	91

Options de visualisation : menu Visualisation .....	92
 Commande d'impression (Création d'une commande d'impression DPOF).....	93
 Diaporama.....	97
 Protéger .....	98
 Rotation image .....	100
 Annotation vocale .....	101
 Copier (Copie entre la mémoire interne et la carte mémoire).....	103
<hr/>	
Édition de photos .....	104
Fonctions d'édition .....	104
Édition de photos.....	106
 Retouche rapide : Amélioration du contraste et de la saturation.....	106
 D-Lighting : Amélioration de la luminosité et du contraste .....	107
 Maquillage : Adoucissement des tons chair .....	108
 Filtres : Filtre numérique .....	110
 Mini-photo : Réduction de la taille d'image .....	112
 Recadrage : Création d'une copie recadrée.....	113
<hr/>	
Enregistrement et visualisation de vidéos .....	115
Enregistrement de vidéos.....	115
Modification des réglages d'enregistrement des vidéos.....	117
Options vidéo .....	118
Mode autofocus .....	119
Réduction du bruit du vent .....	119
Visualisation d'une vidéo .....	120
Suppression d'une vidéo .....	120
<hr/>	
Connexion à un téléviseur, un ordinateur ou une imprimante.....	121
Connexion à un téléviseur .....	121
Connexion à un ordinateur .....	122
Avant de connecter l'appareil photo .....	122
Transfert d'images de l'appareil photo vers un ordinateur .....	123
Charge pendant la connexion à un ordinateur .....	127
Connexion à une imprimante .....	129
Connexion de l'appareil photo à une imprimante.....	130
Impression de photos une par une.....	131
Impression de plusieurs photos .....	132

---

Réglages de base de l'appareil photo.....	135
<b>Menu Configuration.....</b>	<b>135</b>
Écran d'accueil .....	137
Fuseau horaire et date.....	138
Réglages du moniteur.....	141
Imprimer la date (Impression de la date et de l'heure).....	143
VR électronique.....	144
Détection mouvement .....	145
Assistance AF.....	146
Zoom numérique .....	146
Réglages du son.....	147
Extinction auto .....	147
Formater la mémoire/Formatage de la carte.....	148
Langue/Language.....	149
Sortie vidéo .....	149
Charge par ordinateur.....	150
Délect. yeux fermés .....	151
Réinitialisation.....	153
Version firmware .....	155

---

<b>Entretien de votre appareil photo.....</b>	<b>156</b>
<b>Optimisation de la durée de vie et des performances de l'appareil photo .....</b>	<b>156</b>
Nettoyage.....	158
Stockage.....	158

---

<b>Notes techniques et index .....</b>	<b>159</b>
<b>Accessoires optionnels .....</b>	<b>159</b>
Cartes mémoire approuvées .....	160
<b>Noms des fichiers images/sons et des dossiers .....</b>	<b>161</b>
<b>Messages d'erreur .....</b>	<b>162</b>
<b>Dépannage.....</b>	<b>166</b>
<b>Fiche technique .....</b>	<b>173</b>
Normes prises en charge .....	176
<b>Index.....</b>	<b>177</b>



## À propos de ce manuel

Nous vous remercions d'avoir acheté l'appareil photo numérique Nikon COOLPIX S3100. Ce manuel a été conçu pour vous faire profiter au mieux des joies de la photographie numérique avec votre appareil photo numérique Nikon. Prenez soin de le lire attentivement avant d'utiliser votre appareil photo et gardez-le toujours à disposition de tous ceux qui auront à se servir de votre appareil.

### Symboles et conventions

Pour faciliter la recherche des informations dont vous avez besoin, les symboles et conventions ci-après sont utilisés :



Cette icône désigne les mesures de précaution dont il faut avoir connaissance avant d'utiliser l'appareil photo, pour ne pas risquer de l'endommager.



Cette icône signale les astuces et autres informations qui peuvent s'avérer utiles lors de l'utilisation de l'appareil photo.



Cette icône indique que des informations supplémentaires sont disponibles dans d'autres sections du présent guide.



Cette icône signale les remarques et informations à lire avant d'utiliser l'appareil photo.

### Remarques

- Une carte mémoire Secure Digital (SD), une carte mémoire SDHC et une carte mémoire SDXC sont désignées en tant que « carte mémoire ».
- Le réglage au moment de l'achat est appelé « réglage par défaut ».
- Les noms des rubriques de menu affichées sur le moniteur de l'appareil photo et les noms des commandes ou les messages affichés sur l'écran de l'ordinateur apparaissent en caractères gras.

### Exemples d'écrans

Dans ce manuel, les images sont parfois omises dans les exemples d'affichage du moniteur afin que les indicateurs du moniteur soient plus clairement visibles.

### Illustrations et écrans

Les illustrations et les écrans de texte présentés dans ce manuel peuvent différer de ce que vous verrez effectivement sur votre moniteur.



### Mémoire interne et cartes mémoire

Les images prises avec cet appareil photo peuvent être stockées dans la mémoire interne de l'appareil photo ou sur des cartes mémoire amovibles. Dès qu'une carte mémoire est insérée, toutes les nouvelles images y sont stockées et les opérations d'effacement, de visualisation et de formatage ne s'appliquent qu'aux images stockées sur la carte mémoire. Vous devez retirer la carte mémoire pour pouvoir formater la mémoire interne, ou y accéder afin de stocker, d'effacer ou de visualiser des images.

# Informations et recommandations

## Formation permanente

Dans le cadre de l'engagement de Nikon pour la « Formation permanente » envers ses produits, des informations techniques et éducatives, constamment mises à jour, sont disponibles sur les sites suivants :

- Aux États-Unis : <http://www.nikonusa.com/>
- En Europe et en Afrique : <http://www.europe-nikon.com/support/>
- En Asie, Océanie et au Moyen-Orient : <http://www.nikon-asia.com/>

Consultez régulièrement ces sites pour vous tenir informé des dernières informations produit, des astuces, des réponses aux forums de questions et des conseils d'ordre général sur la photographie numérique et la photographie argentique. Des informations supplémentaires sont aussi disponibles auprès de votre représentant Nikon. Consultez le site ci-dessous pour savoir où vous adresser.

<http://imaging.nikon.com/>

## N'utilisez que des accessoires électroniques de marque Nikon

Les appareils photo Nikon COOLPIX ont été conçus selon les normes les plus strictes et comprennent des circuits électroniques complexes. Seuls les accessoires électroniques de marque Nikon (comprenant chargeurs d'accumulateur, accumulateurs, adaptateurs de charge et adaptateurs secteur) certifiés par Nikon, compatibles avec cet appareil photo numérique Nikon, sont construits et prouvés être utilisables dans les conditions d'usage et de sécurité de ces circuits électroniques.

L'UTILISATION D'ACCESSOIRES ÉLECTRONIQUES DE MARQUES AUTRES QUE NIKON PEUT PROVOQUER UN DYSFONCTIONNEMENT DE VOTRE APPAREIL PHOTO ET ENTRAÎNER L'ANNULATION DE VOTRE GARANTIE NIKON.

L'utilisation d'accumulateurs rechargeables Li-ion tiers ne portant pas le sceau holographique Nikon risque de provoquer un dysfonctionnement de l'appareil photo ou d'entraîner une surchauffe, un incendie, une rupture ou une fuite des accumulateurs.

Pour en savoir plus sur les accessoires de marque Nikon, renseignez-vous auprès d'un revendeur agréé Nikon.



### Sceau holographique :

Identifie cet appareil en tant que produit Nikon authentique.

## Avant de prendre des photos importantes

Avant tout événement photographique important (comme un mariage ou un voyage), faites des essais avec votre appareil photo pour vous assurer qu'il fonctionne normalement. Nikon ne pourra être tenu responsable de tous dommages ou pertes de profit provenant d'un dysfonctionnement de l'appareil photo.

## À propos des manuels

- Les manuels fournis avec votre appareil photo ne peuvent pas être reproduits, transmis, transcrits, stockés sur un système d'extraction ou traduits dans une langue quelconque, quels qu'en soient la forme ou les moyens, sans accord écrit préalable de Nikon.
- Nikon se réserve le droit de modifier à tout moment les caractéristiques du matériel et du logiciel décrites dans ces manuels sans avis préalable.
- Nikon ne peut être tenu responsable des dommages provenant de l'utilisation de cet appareil photo.
- Nous avons apporté le plus grand soin dans la rédaction de ces manuels pour qu'ils soient précis et complets. Si, cependant, vous veniez à remarquer des erreurs ou des omissions, nous vous serions reconnaissants de les signaler à votre représentant Nikon (adresse fournie séparément).

## Avertissement concernant l'interdiction de copie ou de reproduction

Il est à noter que le simple fait d'être en possession de matériel copié ou reproduit numériquement au moyen d'un scanner, d'un appareil photo numérique ou d'un autre dispositif peut être répréhensible.

### • Articles légalement interdits de copie ou de reproduction

Ne copiez pas, ni ne reproduisez des billets de banque, des pièces, des titres ou des bons d'État, même si de telles copies ou reproductions sont estampillées « Spécimen ». La copie ou la reproduction de billets de banque, de pièces ou de titres circulant à l'étranger est interdite. Sauf accord gouvernemental préalable, la copie ou la reproduction de timbres inutilisés ou de cartes postales émises par l'État est interdite. La copie ou la reproduction de timbres émis par l'État et des documents certifiés stipulés par la loi est interdite.

### • Attention à certaines copies et reproductions

Le gouvernement a émis des avertissements sur les copies ou les reproductions de titres émis par des sociétés privées (actions, factures, chèques, chèque-cadeau, etc.), les coupons ou titres de transport, à l'exception du minimum de photocopies à fournir pour les besoins d'une entreprise. De même, ne copiez pas, ni ne reproduisez des passeports émis par l'État, des permis émis par des organismes publics et des groupes privés, des cartes d'identité, et des tickets comme des passes ou des chèques-repas.

### • Conformez-vous aux avis de droit de reproduction

La copie ou la reproduction de travaux créatifs soumis à un droit de reproduction comme les livres, la musique, les impressions sur bois, les cartes, les dessins, les films et les photos est régie par des lois nationales et internationales sur les droits d'auteur. N'utilisez en aucun cas ce matériel pour la réalisation de copies illégales ou toute autre infraction aux lois sur les droits d'auteur.

## Élimination des périphériques de stockage des données

Veillez noter qu'effacer des images ou formater des périphériques de stockage des données tels que des cartes mémoire ou la mémoire interne de l'appareil photo n'efface pas l'intégralité des données images d'origine. Des logiciels vendus dans le commerce permettent de récupérer des fichiers effacés sur des périphériques usagés, ce qui peut conduire à une utilisation malveillante des données images personnelles. Il incombe à l'utilisateur d'assurer la protection de ses données personnelles.

Avant de jeter un périphérique de stockage des données ou de le céder à quelqu'un d'autre, effacez toutes les données à l'aide d'un logiciel d'effacement vendu dans le commerce, ou formatez le périphérique puis remplissez-le entièrement avec des images ne contenant aucune information privée (des photos d'un ciel sans nuages, par exemple). Assurez-vous également de remplacer toutes les images sélectionnées pour l'option **Choisir une image** du paramètre **Écran d'accueil** (📖 137). La destruction matérielle des périphériques de stockage des données devra être effectuée avec le plus grand soin, afin d'éviter toute blessure ou tout dommage matériel.

# Descriptif de l'appareil photo

## Boîtier de l'appareil photo

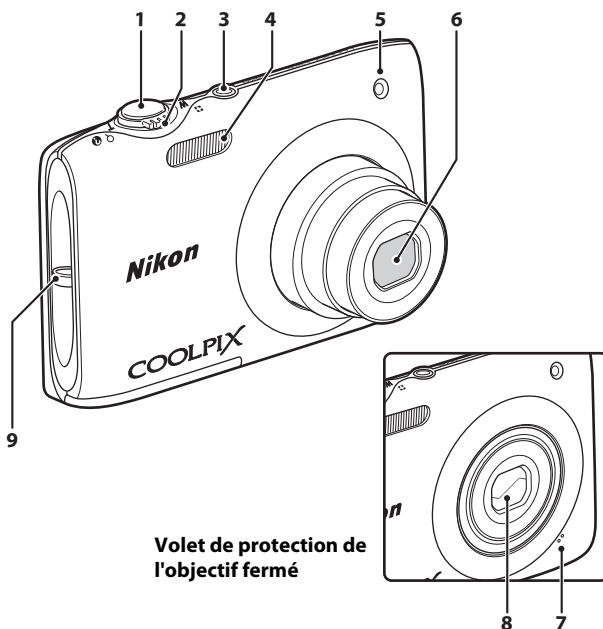

<b>1</b>	Déclencheur.....	26
	Commande de zoom.....	25
	<b>W</b> : Grand-angle.....	25
	<b>T</b> : Téléobjectif.....	25
<b>2</b>	: Visualisation par planche d'images.....	74
	: Fonction Loupe.....	77
	: Aide.....	52
<b>3</b>	Commutateur marche-arrêt/témoin de mise sous tension.....	17, 22, 147

<b>4</b>	Flash.....	31
<b>5</b>	Témoin du retardateur.....	33
	Illuminateur d'assistance AF.....	146
<b>6</b>	Objectif.....	158, 173
<b>7</b>	Microphone intégré.....	101, 115
<b>8</b>	Volet de protection de l'objectif.....	156
<b>9</b>	Ceillet pour dragonne.....	11

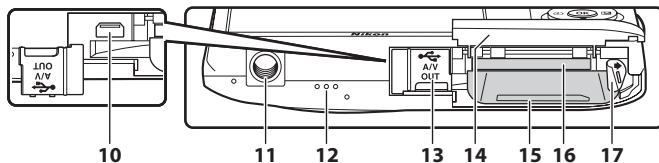
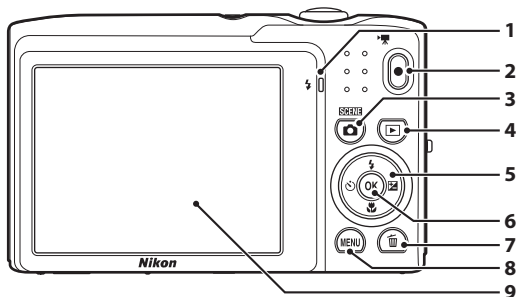

- |          |   |           |  |
|----------|---|-----------|--|
| <b>1</b> | Témoin de charge.....15, 127<br>Témoin du flash..... 32 | <b>10</b> | Connecteur de sortie USB/audio/vidéo .....121, 123, 130        |
| <b>2</b> | Commande  (enregistrement d'une vidéo)..... 8, 115      | <b>11</b> | Filetage pour fixation sur pied ..... 174                      |
| <b>3</b> | Commande  (mode de prise de vue) ..... 8, 36            | <b>12</b> | Haut-parleur.....102, 120                                      |
| <b>4</b> | Commande  (visualisation) ..... 8, 28, 79               | <b>13</b> | Volet des connecteurs ..... 121, 123, 130, 161                 |
| <b>5</b> | Sélecteur multidirectionnel ..... 9                     | <b>14</b> | Volet du logement pour accumulateur/ carte mémoire .....12, 20 |
| <b>6</b> | Commande  (appliquer la sélection).... 9                | <b>15</b> | Logement pour accumulateur.....12                              |
| <b>7</b> | Commande  (effacer).....29, 29, 102, 120                | <b>16</b> | Logement pour carte mémoire.....20                             |
| <b>8</b> | Commande <b>MENU</b> .....10, 37, 92, 136               | <b>17</b> | Loquet de l'accumulateur.....12, 13                            |
| <b>9</b> | Moniteur ..... 6, 23                                    |           |  |

## Moniteur

Les indicateurs ci-dessous peuvent apparaître sur le moniteur au cours de la prise de vue et de la visualisation (l'affichage réel varie en fonction des réglages en cours de l'appareil photo). Les indicateurs qui apparaissent sur le moniteur au cours de la prise de vue et de la visualisation disparaissent après quelques secondes (📖 141).

### Prise de vue

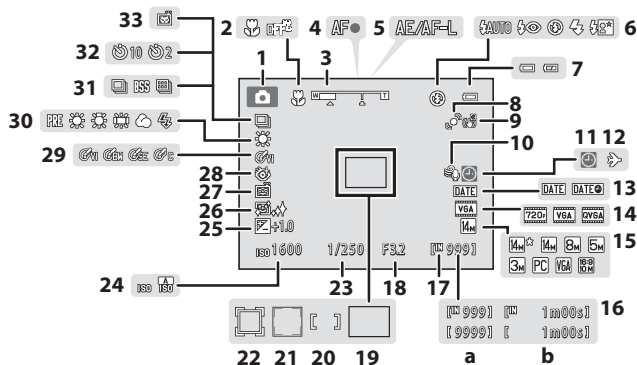

<b>1</b>	Mode de prise de vue* ..... 22, 52, 66, 69, 115	<b>18</b>	Ouverture ..... 26
<b>2</b>	Mode macro ..... 34	<b>19</b>	Zone de mise au point (auto) ..... 26, 46
<b>3</b>	Indicateur de zoom ..... 25, 34	<b>20</b>	Zone de mise au point (pour manuel ou zone centrale) ..... 46
<b>4</b>	Indicateur de mise au point ..... 26	<b>21</b>	Zone de mise au point (priorité visage, détection des animaux domestiques) ..... 26, 46, 63, 66
<b>5</b>	Indicateur AE/AF-L ..... 65	<b>22</b>	Zone de mise au point (mode suivi du sujet) ..... 69
<b>6</b>	Mode de flash ..... 31	<b>23</b>	Vitesse d'obturation ..... 26
<b>7</b>	Indicateur du niveau de charge de l'accumulateur ..... 22	<b>24</b>	Sensibilité ..... 32, 44
<b>8</b>	Icône Détection mouvement ..... 23, 145	<b>25</b>	Valeur de correction de l'exposition ..... 35
<b>9</b>	Icône VR électronique ..... 144	<b>26</b>	Maquillage ..... 66, 68
<b>10</b>	Réduction du bruit du vent ..... 119	<b>27</b>	Détecteur de sourire ..... 66, 68
<b>11</b>	Indicateur « Date non programmée » ..... 162	<b>28</b>	Sélect. yeux ouverts ..... 68
<b>12</b>	Destination ..... 138	<b>29</b>	Options couleur ..... 45
<b>13</b>	Imprimer la date ..... 143	<b>30</b>	Mode Balance des blancs ..... 40
<b>14</b>	Options vidéo ..... 118	<b>31</b>	Mode de prise de vue Rafale ..... 42, 63
<b>15</b>	Taille d'image ..... 38	<b>32</b>	Indicateur de retardateur ..... 33
<b>a</b>	Nombre de vues restantes	<b>33</b>	Déclenchement auto ..... 63
<b>16</b>	(images fixes) ..... 22		
<b>b</b>	Durée de la vidéo ..... 115		
<b>17</b>	Indicateur de mémoire interne ..... 23		

\* Les indicateurs affichés varient selon le mode de prise de vue en cours.

## Visualisation

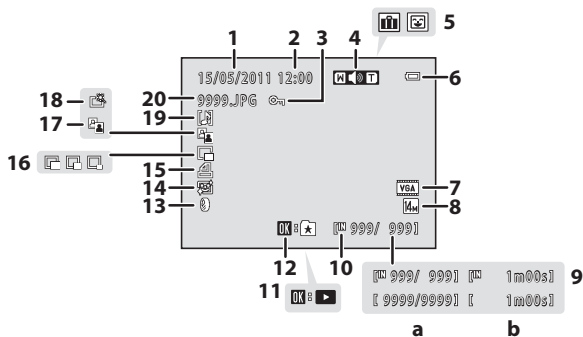

<b>1</b>	Date d'enregistrement.....	18	<b>10</b>	Indicateur de mémoire interne.....	28
<b>2</b>	Heure d'enregistrement.....	18	<b>11</b>	Repère de visualisation d'une vidéo	
<b>3</b>	Icône de protection.....	98		.....	120
<b>4</b>	Indicateur de volume.....	102, 120	<b>12</b>	Ajouter au guide des photos favorites	
	Icône d'album			.....	80
<b>5</b>	en mode photos favorites <sup>1</sup> .....	81	<b>13</b>	Icône Filtres.....	110
	Icône de catégorie		<b>14</b>	Icône Maquillage.....	108
	en mode tri automatique <sup>1</sup> .....	86	<b>15</b>	Icône Commande d'impression.....	93
<b>6</b>	Indicateur du niveau de charge de		<b>16</b>	Icône Mini-photo.....	112
	l'accumulateur.....	22	<b>17</b>	Icône D-Lighting.....	107
<b>7</b>	Options vidéo <sup>2</sup> .....	118	<b>18</b>	Icône Retouche rapide.....	106
<b>8</b>	Taille d'image <sup>2</sup> .....	38	<b>19</b>	Icône Annotation vocale.....	102
<b>9</b>	<b>a</b> Numéro de la vue en cours/ nombre total de vues.....	28	<b>20</b>	Numéro et type de fichier.....	161
	<b>b</b> Durée de la vidéo.....	120			



<sup>1</sup> L'icône de l'album actuellement sélectionné ou de la catégorie sélectionnée en mode Tri automatique en mode de visualisation s'affiche.

<sup>2</sup> Les indicateurs affichés varient selon le réglage de la prise de vue.

## Fonctions de base

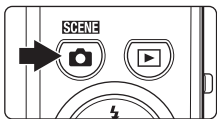

### Commande (mode de prise de vue)



- Appuyez sur la commande  en mode de visualisation pour accéder au mode de prise de vue.
- Appuyez sur la commande  en mode de prise de vue pour afficher le menu de sélection du mode de prise de vue et changer de mode de prise de vue (📖 36).

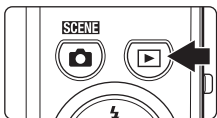

### Commande (visualisation)

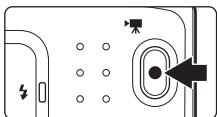

- Appuyez sur la commande  en mode de prise de vue pour accéder au mode de visualisation.
- Appuyez sur la commande  en mode de visualisation pour afficher le menu de sélection du mode de visualisation (📖 79).
- Si l'appareil photo est éteint, maintenez la commande  enfoncée pour activer l'appareil photo en mode de visualisation.

### Commande (enregistrement d'une vidéo)



- Appuyez sur la commande  (enregistrement d'une vidéo) en mode de prise de vue pour commencer l'enregistrement de la vidéo (📖 115). Appuyez sur la commande  (enregistrement d'une vidéo) pour arrêter l'enregistrement de la vidéo.
- Appuyez sur la commande  (enregistrement d'une vidéo) en mode de prise de visualisation pour passer en mode de prise de vue.



## Sélecteur multidirectionnel

Actionnez-le en appuyant en haut (▲), en bas (▼), à gauche (◀) ou à droite (▶) du sélecteur multidirectionnel ou en appuyant sur la commande **OK**.

### Prise de vue

Afficher le menu ⚡ (mode de flash) (📖 31)  
ou déplacer le curseur vers le haut

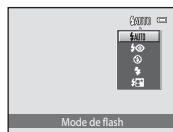
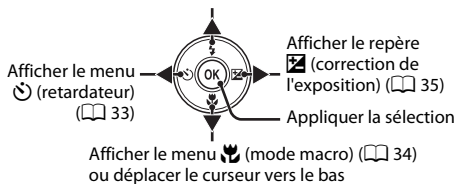

### Visualisation

Sélectionner la photo précédente

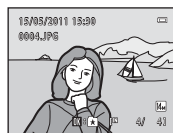
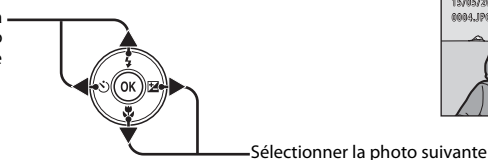

### Écran du menu

Déplacer le curseur vers le haut

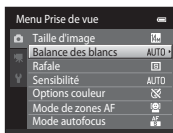
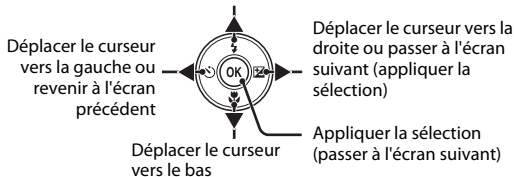

## Commande MENU

Appuyez sur la commande **MENU** pour afficher le menu du mode sélectionné.

- Utilisez le sélecteur multidirectionnel pour parcourir les menus (📖 9).
- Choisissez un onglet de gauche pour accéder à son menu.
- Appuyez à nouveau sur la commande **MENU** pour quitter le menu.

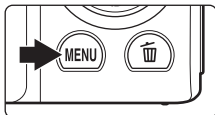

Onglet pour les menus disponibles dans le mode de prise de vue/lecture actuel.

Onglet d'affichage du menu Vidéo (en mode de prise de vue).

Onglet d'affichage du menu configuration.

S'affiche lorsque le menu contient deux pages ou plus.

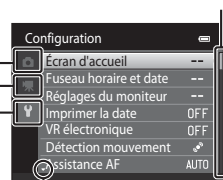

S'affiche lorsqu'il existe une ou plusieurs rubriques de menu supplémentaires.

S'affiche lorsque des rubriques de menu précédentes sont disponibles.

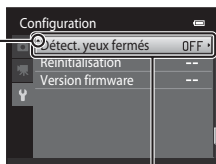

Choisissez une option et appuyez sur la commande **OK** ou sur la commande **▶** du sélecteur multidirectionnel pour accéder à l'ensemble d'options suivant.

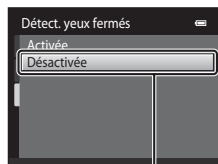

Appuyez sur la commande **OK** ou sur la commande **▶** du sélecteur multidirectionnel pour appliquer la sélection.

## Permutation entre les onglets dans l'écran de menu

Dans l'écran de menu qui apparaît lorsque vous appuyez sur la commande **MENU** (📖 10), sélectionnez l'onglet de gauche pour accéder à son menu.

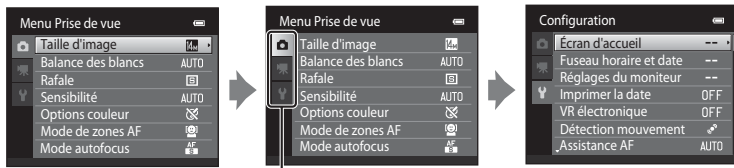

Appuyez sur la commande ◀ du sélecteur multidirectionnel pour déplacer la sélection sur l'onglet.

Appuyez sur la commande ▲ ou ▼ du sélecteur multidirectionnel pour sélectionner un onglet, puis appuyez sur la commande OK ou ▶.

Le menu sélectionné s'affiche.

## Déclencheur

L'appareil photo comporte un déclencheur à deux niveaux. Pour régler la mise au point et l'exposition, appuyez à mi-course sur le déclencheur jusqu'à ce que vous sentiez une résistance. Lorsque vous appuyez à mi-course sur le déclencheur, vous définissez la mise au point et l'exposition (vitesse d'obturation et ouverture). La mise au point et l'exposition restent mémorisées tant que le déclencheur est enfoncé à mi-course.

Une fois le déclencheur maintenu dans cette position, relâchez-le et appuyez dessus jusqu'en fin de course pour prendre une photo. Ne forcez pas lorsque vous appuyez sur le déclencheur, car vous risquez de bouger et de prendre des photos floues.



Appuyez jusqu'à mi-course sur le déclencheur pour régler la mise au point et l'exposition.



Appuyez sur le déclencheur jusqu'en fin de course pour prendre une photo.

## Fixation de la dragonne de l'appareil photo

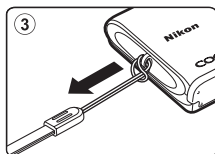
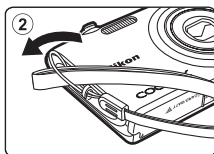
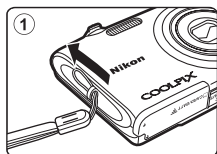

## Insertion de l'accumulateur

Insérez l'accumulateur Li-ion rechargeable EN-EL19 (fourni) dans l'appareil photo.

- Chargez l'accumulateur avant la première utilisation ou lorsqu'il est déchargé (📖 14).

- 1 Ouvrez le volet du logement pour accumulateur/carte mémoire.

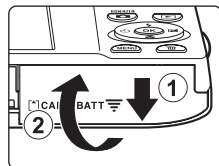

- 2 Insérez l'accumulateur.

Servez-vous du bord de l'accumulateur pour pousser le loquet orange dans le sens indiqué par la flèche (1) tout en insérant l'accumulateur (2).

Lorsque l'accumulateur est entièrement inséré, le loquet de l'accumulateur se verrouille dans cette position.

Logement pour accumulateur

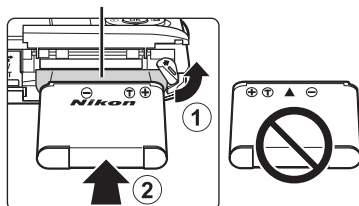

### ✓ Insertion de l'accumulateur

**Vous risquez d'endommager l'appareil photo si vous insérez l'accumulateur à l'envers.** Vérifiez que l'orientation de l'accumulateur est correcte.

- 3 Refermez le volet du logement pour accumulateur/carte mémoire.

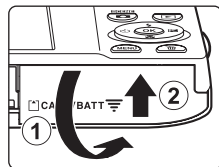

## Retrait de l'accumulateur

Mettez l'appareil hors tension (📖 17) et assurez-vous que le témoin de mise sous tension et le moniteur sont éteints avant d'ouvrir le volet du logement pour accumulateur/carte mémoire.

Pour éjecter l'accumulateur, ouvrez le volet du logement pour accumulateur/carte mémoire et faites glisser le loquet orange de l'accumulateur dans la direction indiquée par la flèche (①). L'accumulateur peut alors être retiré avec les doigts (②).

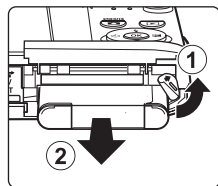

- À noter que l'appareil photo, l'accumulateur et la carte mémoire peuvent chauffer pendant leur utilisation. Faites attention lorsque vous retirez l'accumulateur.

### ✓ Remarques concernant l'accumulateur

- Avant toute utilisation, lisez et respectez les avertissements relatifs à l'accumulateur à la page iii, ainsi que la section « Accumulateur » (📖 157).
- À chaque période d'inutilisation prolongée, veillez à recharger l'accumulateur au moins une fois tous les six mois et à le décharger complètement avant de le ranger de nouveau.

# Charge de l'accumulateur

Chargez l'accumulateur Li-ion rechargeable EN-EL19 inséré dans l'appareil photo en raccordant à ce dernier l'adaptateur de charge EH-69P fourni, à l'aide du câble USB UC-E6 fourni, puis branchez l'adaptateur de charge sur une prise électrique.

## 1 Préparez l'adaptateur de charge EH-69P.

Si un adaptateur de prise secteur\* est fourni, fixez-le à la fiche de l'adaptateur de charge. Appuyez fermement sur l'adaptateur de prise secteur jusqu'à ce qu'il soit solidement fixé. Une fois ces deux éléments raccordés, essayez de retirer de force l'adaptateur de prise secteur risque d'endommager le produit.

\* La forme de l'adaptateur de fiche varie selon le pays ou la région d'achat de l'appareil.

L'adaptateur de charge est fourni avec l'adaptateur de prise secteur inclus en Argentine et en Corée.

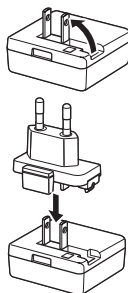

## 2 Insérez l'accumulateur (📖 12).

Ne mettez pas l'appareil photo sous tension.

## 3 Utilisez le câble USB fourni pour raccorder l'adaptateur de charge à l'appareil photo.

Assurez-vous que les connecteurs sont correctement orientés. Veillez à insérer les connecteurs tout droit, et évitez de forcer lorsque vous connectez ou déconnectez le câble USB.

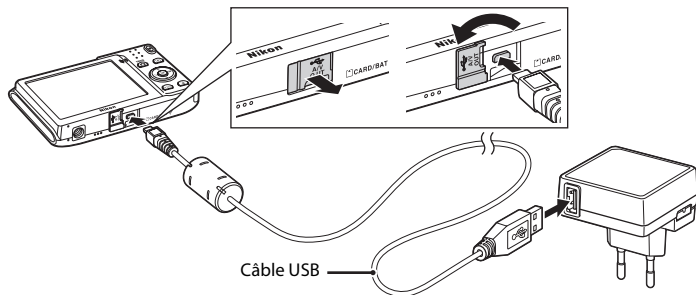

## 4 Raccordez l'adaptateur de charge à une prise électrique.

Le témoin de charge clignote lentement en vert pour indiquer que l'accumulateur se recharge.

Il faut environ deux heures et dix minutes pour recharger un accumulateur totalement déchargé.

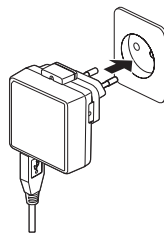

Le tableau suivant décrit les différents états du témoin de charge lorsque l'appareil photo est raccordé à la prise électrique.

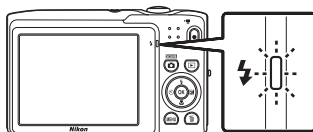

Témoin de charge	Description
Clignote lentement (vert)	Accumulateur en cours de charge.
Désactivé	L'accumulateur ne se charge pas. Une fois la charge terminée, le témoin de charge cesse de clignoter en vert et s'éteint.
Scintillant (vert)	<ul style="list-style-type: none"> <li>La température ambiante n'est pas adaptée à la charge. Chargez l'accumulateur à l'intérieur en veillant à ce que la température ambiante soit comprise entre 5 °C et 35 °C.</li> <li>Le câble USB ou l'adaptateur de charge n'est pas correctement raccordé, ou l'accumulateur a un problème. Débranchez le câble USB ou l'adaptateur de charge, puis raccordez-les correctement, ou remplacez l'accumulateur.</li> </ul>

## 5 Débranchez l'adaptateur de charge de la prise électrique, puis débranchez le câble USB.

### Remarques concernant l'adaptateur de charge

- L'adaptateur de charge EH-69P est destiné exclusivement à une utilisation avec des appareils compatibles. Ne l'utilisez avec aucune autre marque ou aucun autre modèle d'appareil.
- Avant toute utilisation, lisez et respectez les avertissements relatifs à l'adaptateur de charge à la page iii, ainsi que la section « Accumulateur » (📖 157).
- L'EH-69P est compatible avec les prises électriques 100-240 V CA, 50/60 Hz. Pour profiter de l'adaptateur de charge à l'étranger, veillez à utiliser un adaptateur secteur (disponible dans le commerce) le cas échéant. Pour plus d'informations au sujet des adaptateurs, demandez conseil à votre agence de voyage.
- L'adaptateur de charge EH-69P permet de recharger l'accumulateur inséré dans l'appareil photo. Lorsque l'appareil photo est raccordé à une prise électrique à l'aide de l'adaptateur de charge, vous ne pouvez pas le mettre sous tension.
- N'utilisez en aucun cas un adaptateur secteur d'une autre marque ou d'un autre modèle que l'adaptateur de charge EH-69P ou l'adaptateur secteur USB. Le non-respect de cette consigne de sécurité pourrait entraîner une surchauffe et endommager l'appareil photo.

### Alimentation secteur

- Si vous utilisez l'adaptateur secteur EH-62G (disponible séparément ; 📖 159), l'appareil photo est alimenté par une prise électrique et vous pouvez prendre et visualiser des photos à l'aide de cet appareil photo.
- N'utilisez en aucun cas un adaptateur secteur d'une autre marque ou un modèle autre que l'EH-62G. Le non-respect de cette consigne de sécurité pourrait entraîner une surchauffe et endommager l'appareil photo.

### Charge à l'aide d'un ordinateur ou d'un chargeur d'accumulateur

- Lorsque vous raccordez le COOLPIX S3100 à un ordinateur, l'accumulateur Li-ion rechargeable EN-EL19 se recharge également (📖 122, 150).
- Vous pouvez également recharger l'accumulateur Li-ion rechargeable EN-EL19 à l'aide du chargeur d'accumulateur MH-66 (disponible séparément ; 📖 159).





## Mise sous tension et hors tension de l'appareil photo

Appuyez sur le commutateur marche-arrêt pour mettre l'appareil photo sous tension.

Le témoin de mise sous tension (vert) s'allume, puis c'est au tour du moniteur (le témoin de mise sous tension s'éteint une fois le moniteur activé).

Pour mettre l'appareil hors tension, appuyez de nouveau sur le commutateur marche-arrêt.



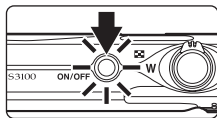

Une fois que l'appareil est éteint, le témoin de mise sous tension ainsi que le moniteur s'éteignent.

- Si l'appareil photo est éteint, maintenez la commande  enfoncée pour activer l'appareil photo en mode de visualisation ( 28).



### Fonction d'économie d'énergie (extinction auto)

Si aucune opération n'est exécutée pendant un certain temps, le moniteur s'éteint, l'appareil photo passe en mode veille et le témoin de mise sous tension clignote. Si aucune opération n'est exécutée pendant trois minutes supplémentaires, l'appareil photo s'éteint automatiquement.

- Pour réactiver le moniteur alors que le témoin de mise sous tension clignote, appuyez sur une des commandes suivantes :
  - Commutateur marche-arrêt, déclencheur, commande , commande  ou commande  (enregistrement d'une vidéo).
- En mode de prise de vue ou de visualisation, l'appareil passe en veille après une minute environ (réglage par défaut).
- Il est possible de modifier le délai de mise en veille de l'appareil photo à l'aide de l'option **Extinction auto** ( 147) du menu Configuration ( 135).

# Réglage de la langue, de la date et de l'heure

Une boîte de dialogue permettant de sélectionner la langue s'affiche lors de la première mise sous tension de l'appareil photo.

- 1 Appuyez sur le commutateur marche-arrêt pour mettre l'appareil photo sous tension.

Le témoin de mise sous tension (vert) s'allume, puis c'est au tour du moniteur (Le témoin de mise sous tension s'éteint une fois le moniteur activé).

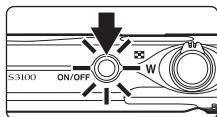

- 2 Appuyez sur la commande ▲ ou ▼ du sélecteur multidirectionnel pour sélectionner la langue souhaitée, puis appuyez sur la commande OK.

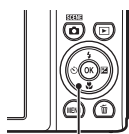

Sélecteur multidirectionnel



- 3 Appuyez sur ▲ ou ▼ pour sélectionner **Oui** et sur la commande OK.

Si **Non** est sélectionné, la date et l'heure ne seront pas réglées.

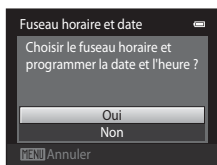

- 4 Appuyez sur ◀ ou ▶ pour sélectionner votre fuseau horaire (📖 140) et appuyez sur la commande OK.

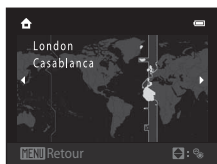

## Heure d'été

Si l'heure d'été doit être appliquée, appuyez sur la commande ▲ du sélecteur multidirectionnel dans l'écran de sélection du fuseau horaire à l'étape 4 pour activer l'heure d'été.

Lorsque l'heure d'été est activée, vous voyez apparaître l'icône ☀ en haut du moniteur. Pour désactiver l'heure d'été, appuyez sur ▼.

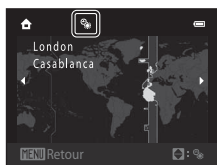

- 5** Appuyez sur ▲ ou ▼ pour choisir l'ordre d'affichage du jour, du mois et de l'année, puis appuyez sur la commande OK ou ►.

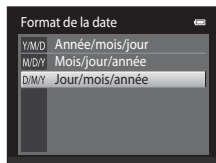

- 6** Appuyez sur ▲, ▼, ◀ ou ▶ pour modifier la date et l'heure, puis appuyez sur la commande OK.

Sélectionner un champ : Appuyez sur ▶ ou ◀ (le **J**, le **M**, l'**A**, l'heure et les minutes sont successivement mis en surbrillance).

Modifier la valeur : Appuyez sur ▲ ou ▼.

Appliquer les paramètres : Sélectionnez le champ des minutes et appuyez sur la commande OK ou ►.

Lorsque les réglages sont appliqués, l'objectif se déploie et l'affichage revient en mode de prise de vue.

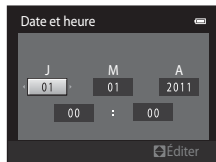

### Impression de la date et modification de la date et de l'heure

- Pour imprimer la date sur les photos, activez l'option **Imprimer la date** (📖 143) dans le menu configuration (📖 135) une fois la date et l'heure réglées.
- La date et l'heure de l'horloge de l'appareil photo peuvent être modifiées à l'aide du réglage **Fuseau horaire et date** (📖 138) dans le menu configuration (📖 135).

## Insertion de cartes mémoire

Les fichiers (images, sons et vidéos) sont stockés dans la mémoire interne de l'appareil photo (environ 45 Mo) ou sur des cartes mémoire Secure Digital (SD) (disponibles dans le commerce;  160).

**Dès qu'une carte mémoire est insérée dans l'appareil photo, les données sont automatiquement stockées sur la carte mémoire ; elles peuvent ensuite être visualisées, effacées ou transférées. Retirez la carte mémoire pour stocker des données dans la mémoire interne ou les visualiser, les effacer ou les transférer de la mémoire interne.**

- 1 Assurez-vous que le témoin de mise sous tension et que le moniteur sont éteints, puis ouvrez le volet du logement pour accumulateur/carte mémoire.

Veillez toujours à éteindre l'appareil photo avant d'ouvrir le volet.

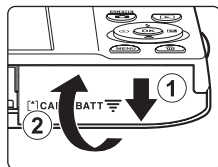

- 2 Insérez la carte mémoire.

Faites glisser la carte mémoire jusqu'à ce qu'elle se verrouille en émettant un déclic.

Logement pour carte mémoire

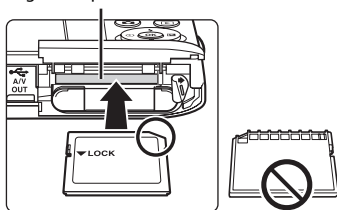

### Insertion de cartes mémoire

**L'insertion de la carte mémoire à l'envers risque d'endommager l'appareil photo ou la carte elle-même.** Vérifiez que l'orientation de la carte mémoire est correcte.

- 3 Refermez le volet du logement pour accumulateur/carte mémoire.

## Retrait des cartes mémoire

Avant de retirer des cartes mémoire, mettez l'appareil photo hors tension et assurez-vous que le témoin de mise sous tension et le moniteur sont éteints. Ouvrez le volet du logement pour accumulateur/carte mémoire et appuyez sur la carte (1) pour l'éjecter partiellement. La carte peut alors être retirée avec les doigts. Veillez à retirer la carte tout droit (2).

- À noter que l'appareil photo, l'accumulateur et la carte mémoire peuvent chauffer pendant leur utilisation. Faites attention lorsque vous retirez l'accumulateur.

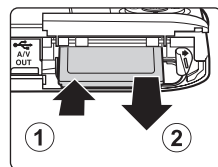

## ✓ Formatage de cartes mémoire

Si le message présenté à droite apparaît, la carte mémoire doit être formatée avant d'être utilisée (📖 148). Notez que **le formatage efface définitivement toutes les photos et les autres données de la carte mémoire**. Assurez-vous de faire des copies des photos que vous souhaitez conserver avant de lancer le formatage.

Lors du formatage de la carte mémoire, choisissez **Oui** à l'aide du sélecteur multidirectionnel, puis appuyez sur la commande **OK**. La boîte de dialogue de confirmation apparaît. Pour démarrer le formatage, sélectionnez **Formater** et appuyez sur **OK**.

- Ne mettez pas l'appareil photo hors tension ou n'ouvrez pas le volet du logement pour accumulateur/ carte mémoire tant que le formatage n'est pas terminé.
- Veillez à utiliser cet appareil photo pour formater des cartes mémoire précédemment utilisées dans d'autres appareils, avant de les insérer pour la première fois dans le COOLPIX S3100 (📖 148).

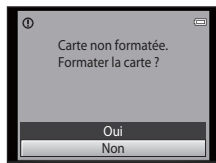

## ✓ Commutateur de protection en écriture

Les cartes mémoire sont dotées d'un commutateur de protection en écriture. Lorsque ce commutateur est en position de « verrouillage » (en face de l'inscription Lock), toute écriture ou effacement des données sur la carte mémoire devient impossible. Vous devez alors remettre le commutateur en position d'écriture (au-dessus de l'inscription Lock) pour pouvoir enregistrer ou effacer des photos ou pour formater la carte mémoire.

Commutateur de protection en écriture

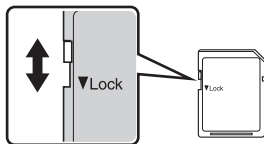

## ✓ Cartes mémoire

- N'utilisez que des cartes mémoire Secure Digital.
- N'effectuez aucune des opérations suivantes pendant le formatage de la carte, l'écriture ou l'effacement de données de la carte mémoire ou le transfert des données vers un ordinateur. Le non-respect de cette consigne de sécurité peut provoquer la perte de données ou endommager l'appareil photo ou la carte mémoire :
  - Retrait de l'accumulateur ou de la carte mémoire
  - Mise hors tension de l'appareil photo
  - Déconnexion de l'adaptateur secteur
- Ne formatez pas la carte mémoire à l'aide d'un ordinateur.
- Ne démontez pas et ne modifiez pas la carte mémoire.
- Ne la laissez pas tomber, ne la pliez pas, ne l'exposez pas à l'eau ou à des chocs importants.
- Ne touchez pas les contacts métalliques avec les doigts ou tout autre objet métallique.
- Ne collez pas d'étiquettes sur la carte mémoire.
- Ne la laissez pas en plein soleil, dans des véhicules fermés ou dans des endroits exposés à des températures élevées.
- Ne l'exposez pas à l'humidité, à la poussière ou à des gaz corrosifs.

## Étape 1 Mise sous tension de l'appareil photo et sélection du mode (Auto)

La présente section indique comment prendre des photos en mode  (auto). Ce mode automatique « viser et photographier » est recommandé aux utilisateurs novices en matière d'appareils photo numériques.

### 1 Appuyez sur le commutateur marche-arrêt pour mettre l'appareil photo sous tension.

L'objectif se déploie et le moniteur s'allume.

L'appareil photo est réglé sur le mode  (auto) lors de l'achat. Passez à l'étape 4.

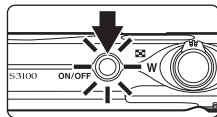

### 2 Appuyez sur la commande .

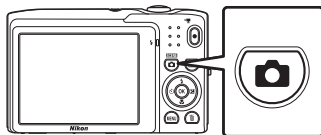

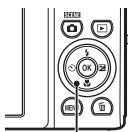

### 3 Appuyez sur la commande ▲ ou ▼ du sélecteur multidirectionnel pour sélectionner Mode auto, puis appuyez sur la commande .



Sélecteur multidirectionnel



### 4 Vérifiez l'indicateur de niveau de charge de l'accumulateur et le nombre de vues restantes.

Indicateur du niveau de charge de l'accumulateur	Description
	Niveau de charge de l'accumulateur élevé.
	Faible niveau de charge de l'accumulateur. Préparez-vous à remplacer ou à charger l'accumulateur.
	Prise de vue impossible. Chargez ou remplacez l'accumulateur.

Indicateur du niveau de charge de l'accumulateur

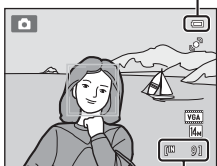

Nombre de vues restantes



#### Nombre de vues restantes

Le nombre de photos susceptibles d'être stockées s'affiche.

Le nombre de photos pouvant être stockées dépend de la capacité de la mémoire interne ou de la carte mémoire, ainsi que du paramètre de taille d'image ( 39).

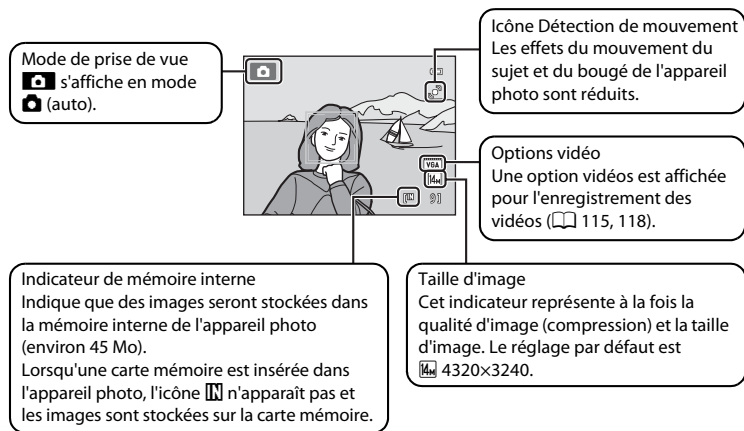
## Indicateurs affichés en mode (Auto)



- Les indicateurs et les informations sur les photos qui s'affichent sur le moniteur durant la prise de vue et la visualisation disparaissent au bout de quelques secondes (141).
- Si le moniteur est désactivé en mode veille pour économiser l'énergie (le témoin de mise sous tension clignote) (147), appuyez sur la commande suivante pour le réactiver.
  - Commutateur marche-arrêt, déclencheur, commande  ou commande  (enregistrement d'une vidéo)



### Fonctions disponibles en mode (Auto)

- Vous pouvez régler le mode de flash (131) ainsi qu'appliquer le retardateur (133), le mode macro (134) et la correction de l'exposition (135).
- Appuyez sur la commande **MENU** pour modifier les paramètres de toutes les options du menu Prise de vue (137), selon les conditions de prise de vue. La combinaison de la qualité d'image (compression) et du format d'image peut être définie à l'aide de l'option **Taille d'image** du menu de prise de vue.

### Détection mouvement

Reportez-vous à **Détection mouvement** (145) dans le menu Configuration (135) pour plus d'informations.

### Réduction de vibration électronique

Lorsque le mode de flash (131) est réglé sur  (désactivé) ou sur  (synchro lente) avec l'option **VR électronique** (144) du menu Configuration réglée sur **Automatique**, il se peut que l'icône  apparaisse sur le moniteur.

L'affichage de l'icône  indique des conditions de prise de vue dans lesquelles les effets du bougé d'appareil risquent d'être prononcés. Si c'est le cas, l'appareil photo réduit les effets du bougé d'appareil dans les photos avant de les enregistrer.

## Étape 2 Cadreur d'une photo

### 1 Prenez en main l'appareil photo.

Tenez fermement l'appareil photo des deux mains en veillant à ne pas mettre les doigts ou d'autres objets sur l'objectif, le flash, l'illuminateur d'assistance AF, le microphone et le haut-parleur.

Lorsque vous prenez des photos en cadrage portrait (« vertical »), faites pivoter l'appareil photo de manière à ce que le flash intégré se trouve au-dessus de l'objectif.

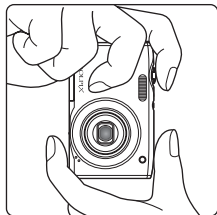
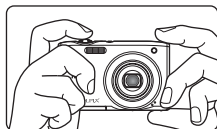

### 2 Cadrez la photo.

Par défaut, tout visage détecté par l'appareil est entouré d'une double bordure jaune (zone de mise au point).

L'appareil peut détecter jusqu'à 12 visages. Si plusieurs visages sont détectés, le visage le plus proche de l'appareil photo est indiqué par une double bordure, les autres par une bordure simple.

Lors de la prise de vue de sujets non humains ou si aucun visage n'est détecté pendant le cadrage, la zone de mise au point ne s'affiche pas. Cadrez l'image afin que le sujet souhaité se trouve au centre de la vue ou à proximité de celui-ci.





## Utilisation du zoom

Utilisez la commande de zoom pour activer le zoom optique. Tournez la commande de zoom sur la position **T** pour effectuer un zoom avant sur le sujet afin qu'il occupe une plus grande partie de la vue ou sur la position **W** pour effectuer un zoom arrière de manière à agrandir la zone visible de la vue.

- La position de zoom est réglée sur le grand-angle maximum à la mise sous tension de l'appareil.
- L'indicateur de zoom apparaît en haut du moniteur dès que vous tournez la commande de zoom.

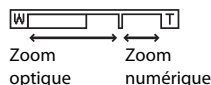
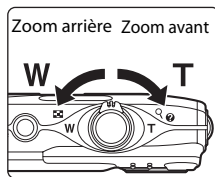

## Zoom numérique

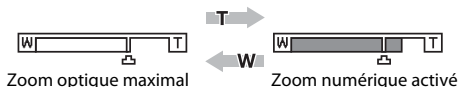

Lorsque l'appareil photo est en position de zoom optique maximale, activez le zoom numérique en tournant et en maintenant la commande de zoom sur la position **T**. Le sujet est agrandi jusqu'à 4x le facteur de zoom optique maximal.



L'appareil photo effectue la mise au point au centre de la vue et la zone de mise au point ne s'affiche pas lorsque le zoom numérique est utilisé.

## Zoom numérique et interpolation

Contrairement au zoom optique, le zoom numérique recourt à un processus d'imagerie numérique appelé interpolation pour agrandir des images. Cette technique altère légèrement la qualité des photos selon la taille d'image (📖 38) et l'agrandissement du zoom numérique.

Lors de la prise de vue d'images fixes, l'interpolation prend effet aux facteurs de zoom supérieurs, la limite d'application étant représentée par la position . Elle est automatiquement activée et l'indicateur de zoom vire au jaune dès que le zoom dépasse la position . Le curseur  se déplace vers la droite au fur et à mesure que vous diminuez la taille de l'image, ce qui permet de confirmer les positions du zoom pour lesquelles il est possible d'effectuer une prise de vue sans interpolation à la taille d'image actuelle.

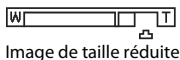

Vous pouvez désactiver le zoom numérique à partir de l'option **Zoom numérique** (📖 146) du menu Configuration (📖 135).

## Étape 3 Mise au point et prise de vue

### 1 Appuyez sur le déclencheur à mi-course.

Lorsque vous appuyez à mi-course sur le déclencheur (📖 11), l'appareil règle la mise au point et l'exposition (vitesse d'obturation et ouverture). La mise au point et l'exposition restent mémorisées tant que le déclencheur est enfoncé à mi-course.

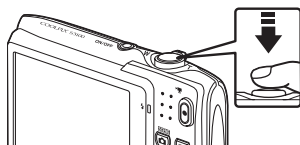

Lorsqu'un visage est détecté, il est encadré d'une double bordure indiquant la zone de mise au point active. Lorsque la mise au point est effectuée sur le sujet, la double bordure vire au vert.



Vitesse d'obturation    Ouverture

Si aucun visage n'est détecté, l'appareil sélectionne automatiquement la zone de mise au point (jusqu'à neuf zones) contenant le sujet le plus proche. Lorsque la mise au point est effectuée sur le sujet, la zone de mise au point active apparaît en vert.

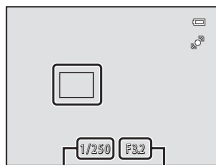

Vitesse d'obturation    Ouverture

Lorsque le zoom numérique est utilisé, la zone de mise au point ne s'affiche pas et l'appareil photo effectue la mise au point sur la zone centrale du cadre. Une fois la mise au point effectuée, l'indicateur de mise au point (📖 6) vire au vert.

Si la zone ou l'indicateur de mise au point clignote en rouge lorsque le déclencheur est enfoncé à mi-course, l'appareil est incapable d'effectuer la mise au point. Modifiez la composition et appuyez à nouveau sur le déclencheur à mi-course.

### 2 Appuyez sur le déclencheur jusqu'en fin de course.

Le déclenchement a lieu et la photo est enregistrée sur la carte mémoire ou dans la mémoire interne.



### ✓ Pendant l'enregistrement

Pendant l'enregistrement des photos, le nombre de vues restantes clignote. **N'ouvrez jamais le volet du logement pour accumulateur/carte mémoire** lorsque des photos sont en cours d'enregistrement. Cela risquerait de provoquer la perte de données ou d'endommager l'appareil ou la carte.

### ✓ Autofocus

L'autofocus peut ne pas fonctionner correctement dans les cas suivants. Dans certains cas rares, il peut arriver que la mise au point ne soit pas effectuée sur le sujet alors même que la zone de mise au point ou l'indicateur de mise au point s'affichent en vert :

- Le sujet est très sombre
- La scène contient des objets de luminosité différente (par exemple, lorsque le sujet tourne le dos au soleil, les traits de son visage sont très sombres)
- Le contraste est inexistant entre le sujet et son environnement (par exemple, le sujet en portrait porte une chemise blanche et se tient devant un mur blanc)
- Plusieurs objets se situent à des distances différentes de l'appareil photo (par exemple, le sujet se trouve dans une cage)
- Motif géométrique régulier (par exemple, les stores d'une fenêtre ou les fenêtres d'un gratte-ciel)
- Le sujet se déplace rapidement

Dans de tels cas, essayez d'appuyer sur le déclencheur à mi-course pour refaire plusieurs fois la mise au point ou effectuez la mise au point sur un autre sujet et utilisez la mémorisation de la mise au point (📖 47). Lorsque vous utilisez la mémorisation de la mise au point, veillez à ce que la distance entre l'appareil et le sujet pour lequel la mise au point a été mémorisée soit identique à celle qui sépare l'appareil du sujet réel.

### ✓ Lorsque le sujet est proche de l'appareil photo

Si l'appareil est incapable d'effectuer la mise au point, essayez de prendre la photo en mode macro (📖 34) ou en mode scène **Gros plan** (📖 59).

### ✓ Remarque concernant la détection des visages

Reportez-vous à **Mode de zones AF** (📖 46) et « Détection des visages » (📖 48) pour plus d'informations.

### 🔦 Illuminateur d'assistance AF et flash

Si le sujet est mal éclairé, vous pouvez activer l'illuminateur d'assistance AF (📖 146) en appuyant à mi-course sur le déclencheur ou déclencher le flash (📖 31) en appuyant jusqu'en fin de course sur le déclencheur.

## Étape 4 Visualisation et effacement de photos



### Visualisation de photos (mode de visualisation)



Appuyez sur la commande  (visualisation).

La dernière photo prise s'affiche en mode de visualisation plein écran.

Appuyez sur la commande  ou  du sélecteur multidirectionnel pour visualiser l'image précédente. Appuyez sur  ou  pour visualiser l'image suivante.

Les photos risquent d'être affichées brièvement en basse résolution lors de leur lecture à partir de la carte mémoire ou de la mémoire interne.

Pour revenir au mode de prise de vue, appuyez sur la commande  ou sur le déclencheur. Si vous appuyez sur la commande  (enregistrement d'une vidéo), l'appareil photo revient également en mode de prise de vue.

Lors de la lecture de photos stockées dans la mémoire interne de l'appareil photo,  s'affiche. Lorsqu'une carte mémoire est insérée dans l'appareil photo, l'icône  n'apparaît pas et les photos stockées sur la carte mémoire sont lues.

Commande  (enregistrement d'une vidéo)

Commande  (visualisation)

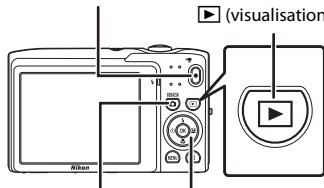

Commande  (mode de prise de vue)

Sélecteur multidirectionnel

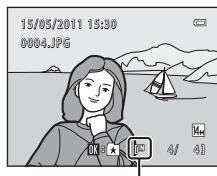

Indicateur de mémoire interne

#### **Quand le moniteur s'est éteint pour économiser l'énergie**

Pour réactiver le moniteur alors que le témoin de mise sous tension clignote (📖 147), appuyez sur une des commandes suivantes :

- Commutateur marche-arrêt, déclencheur, commande  ou commande  (enregistrement d'une vidéo).

#### **Opérations disponibles en mode de visualisation**

Reportez-vous aux sections « Opérations disponibles en mode de visualisation plein écran » (📖 72) et « Édition de photos » (📖 104) pour plus d'informations.

#### **Mise sous tension de l'appareil photo à l'aide de la commande**

Lorsque l'appareil photo est hors tension, maintenez la commande  enfoncée pour allumer l'appareil et activer instantanément le mode de visualisation. L'objectif ne s'ouvre pas.

#### **Visualisation des photos**

Les photos prises avec détection des visages (📖 48) ou détection des animaux domestiques (📖 63) subissent une rotation et sont automatiquement affichées en mode de visualisation plein écran, selon l'orientation des visages détectés, à l'exception des photos prises avec **Rafale, BSS, Planche 16 vues** (📖 42, 63) ou **Suivi priorité visage** (📖 71).

## Effacement de photos indésirables

- 1** Appuyez sur la commande  pour effacer la photo actuellement affichée sur le moniteur.

Pour quitter sans effacer la photo, appuyez sur la commande **MENU**.

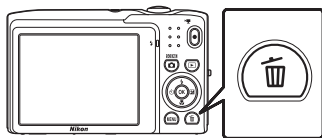

- 2** Appuyez sur la commande ▲ ou ▼ du sélecteur multidirectionnel pour sélectionner la méthode d'effacement souhaitée, puis appuyez sur la commande **OK**.

**Image actuelle** : Seule l'image ou l'annotation vocale actuelle (📖 102) est effacée.

**Effacer la sélection** : Plusieurs images peuvent être sélectionnées et effacées.

Reportez-vous à « Utilisation de l'écran Effacer la sélection » (📖 30) pour plus d'informations.

**Toutes les images** : Toutes les images sont effacées.

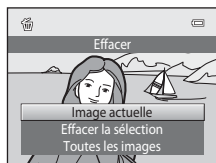

- 3** Appuyez sur ▲ ou ▼ pour sélectionner **Oui** et sur la commande **OK**.

Les photos effacées ne peuvent pas être récupérées.

Pour quitter sans effacer la photo, appuyez sur ▲ ou ▼ pour sélectionner **Non**, puis appuyez sur la commande **OK**.

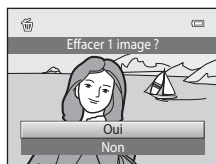

### Remarques concernant l'effacement

- Une fois effacées, vous ne pouvez pas récupérer les photos. Transférez les photos sur un ordinateur avant de les effacer.
- Les photos protégées ne peuvent pas être effacées (📖 98).

### Effacement de la dernière photo prise en mode de prise de vue

En mode de prise de vue, appuyez sur la commande  pour effacer la dernière photo prise.

## Utilisation de l'écran Effacer la sélection

- 1 Appuyez sur le sélecteur multidirectionnel ◀ ou ▶ pour choisir une photo à supprimer, puis appuyez sur ▲ pour afficher ✔.

Pour annuler la sélection, appuyez sur ▼ pour supprimer ✔.

Tournez la commande de zoom (📖 4) sur T (🔍) pour revenir à la visualisation plein écran ou sur W (📷) pour afficher les imagerie.



- 2 Ajoutez ✔ à toutes les photos à effacer et appuyez sur la commande OK.

Une boîte de dialogue de confirmation s'affiche. Suivez les instructions affichées pour exécuter d'autres opérations.

## Utilisation du flash

Le mode flash peut être activé en fonction des conditions de prise de vue.

- Lorsque **Sensibilité** est réglé sur **Automatique**, la portée du flash est d'environ 0,5–4,5 m à la position grand-angle maximal et de 0,5–2,2 m à la position téléobjectif maximale.

### Automatique

Le flash se déclenche automatiquement lorsque l'éclairage est faible.

### Auto avec atténuation des yeux rouges

Atténue l'effet « yeux rouges » des portraits (📖 32).

### Désactivé

Le flash ne se déclenche pas même si l'éclairage est faible.

### Dosage flash/ambiance

Le flash se déclenche à chaque prise de vue. Pour « déboucher » (éclairer) les détails des sujets en zones d'ombre ou en contre-jour.

### Synchro lente

 AUTO (auto) est associé à une vitesse d'obturation lente.

Adapté aux portraits réalisés le soir ou la nuit comprenant un paysage à l'arrière-plan.

Le flash éclaire le sujet principal. Des vitesses d'obturation lentes sont utilisées pour capturer l'arrière-plan de nuit ou lorsque l'éclairage est faible.

## Réglage du mode de flash



- 1 Appuyez sur la commande  (mode de flash) du sélecteur multidirectionnel.

Le menu Flash s'affiche.



- 2 Appuyez sur la commande ▲ ou ▼ du sélecteur multidirectionnel pour sélectionner le mode de flash souhaité, puis appuyez sur la commande .

L'icône correspondant au mode de flash sélectionné apparaît en haut du moniteur.

Lorsque  AUTO (auto) est appliqué,  AUTO s'affiche seulement pendant quelques secondes, quels que soient les réglages **Infos photos** (📖 141).

Si vous n'appliquez pas de réglage en appuyant sur la commande  dans les secondes qui suivent, la sélection est annulée.

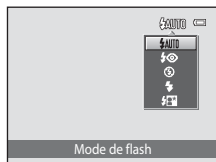

## Utilisation du flash

### ✓ Prise de vue avec flash désactivé (🚫) ou sous une faible luminosité

- L'utilisation d'un pied est recommandée pour stabiliser l'appareil lors d'une prise de vue et éviter les effets de bougé de l'appareil.
- ISO peut s'afficher dans l'écran de prise de vue. Lorsque ISO s'affiche, la sensibilité est automatiquement augmentée.
- La fonction de réduction du bruit peut s'activer dans certaines conditions de prise de vue, notamment sous une faible luminosité. L'enregistrement des photos auxquelles la réduction du bruit est appliquée dure plus longtemps.

### ✓ Remarque concernant le flash

Lors de l'utilisation du flash, des reflets lumineux provenant de particules de poussière dans l'air peuvent apparaître sur les photos sous forme de points lumineux. Pour diminuer ces reflets, réglez le mode de flash sur 🚫 (désactivé).

### 📌 Témoin du flash

Le témoin du flash indique l'état du flash lorsque le déclencheur est enfoncé à mi-course.

- Allumé : le flash se déclenche lors de la prise de vue.
- Clignotant : le flash se charge. Patientez quelques secondes et réessayez.
- Éteint : le flash ne se déclenche pas lors de la prise de vue.

Si le niveau de charge de l'accumulateur est bas, le moniteur s'éteint et reste dans cet état tant que le flash n'est pas totalement rechargé.

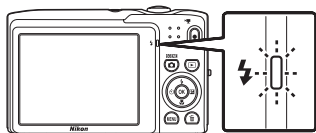

### 📌 Réglage du mode de flash

Le réglage par défaut du mode de flash varie en fonction du mode de prise de vue (📖 36).

- 📷 (auto) : 🚫AUTO (auto)
- Scène : varie en fonction du mode Scène sélectionné (📖 55–63)
- 📸 (portrait optimisé) : fixé sur 🚫AUTO (auto) quand Désactivé est sélectionné pour **Sélect. yeux ouverts** ; 🚫 (désactivé) quand **Activée** est sélectionné pour **Sélect. yeux ouverts** (📖 68)
- 📷 (suivi du sujet) : 🚫AUTO (auto)

Avec certaines fonctions, il est impossible d'activer le flash. Reportez-vous à « Réglages de l'appareil photo impossibles à appliquer simultanément » (📖 51) pour plus d'informations.

Le réglage du mode flash appliqué en mode 📷 (auto) reste mémorisé dans l'appareil photo, même après sa mise hors tension.

### 📌 Atténuation des yeux rouges

Cet appareil photo est muni d'un système évolué d'atténuation des yeux rouges (« correction logicielle de l'effet yeux rouges »).

Si l'appareil photo détecte des « yeux rouges » lors de la prise de vue, la zone concernée est traitée avant l'enregistrement de la photo afin d'atténuer l'effet yeux rouges. Tenez compte des points suivants lors de la prise de vue.

- L'enregistrement de photos dure plus longtemps que d'habitude.
- Il est possible que la fonction d'atténuation des yeux rouges ne produise pas les résultats escomptés dans certaines situations.
- Dans des cas très rares, il est possible que le traitement d'atténuation des yeux rouges soit appliqué à des zones qui ne sont normalement pas concernées par cet effet ; le cas échéant, sélectionnez un autre mode de flash et réessayez.



## Utilisation du retardateur

L'appareil photo est muni d'un retardateur de dix secondes et de deux secondes utilisé pour les autoportraits. Cette fonction peut être utile pour réduire les effets de flou résultant du bougé d'appareil lors de l'enfoncement du déclencheur.

Lors de l'utilisation du retardateur, l'utilisation d'un pied est recommandée.

### 1 Appuyez sur la commande (retardateur) du sélecteur multidirectionnel.

Le menu du retardateur s'affiche.



### 2 Appuyez sur la commande ▲ ou ▼ du sélecteur multidirectionnel pour sélectionner 10 s ou 2 s, puis appuyez sur la commande .

**10 s** (dix secondes) : convient aux événements importants (mariages, par exemple).

**2 s** (deux secondes) : permet d'éviter le bougé d'appareil.

Le mode sélectionné pour le retardateur est affiché.

Si vous n'appliquez pas de réglage en appuyant sur la commande  dans les secondes qui suivent, la sélection est annulée.



### 3 Cadrez la photo et appuyez sur le déclencheur à mi-course.

La mise au point et l'exposition sont réglées.

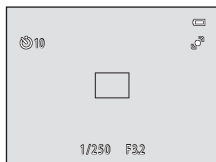

### 4 Appuyez sur le déclencheur jusqu'en fin de course.

Le retardateur est activé et le nombre de secondes restantes avant le déclenchement est indiqué sur le moniteur. Le témoin du retardateur clignote lors du décompte. Il cesse de clignoter environ une seconde avant la prise de vue et reste allumé jusqu'au déclenchement.

Après le déclenchement, le retardateur est réglé sur **OFF**.

Pour arrêter le retardateur avant que la photo ne soit prise, appuyez de nouveau sur le déclencheur.

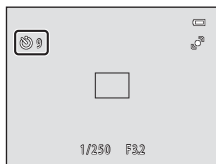

## Mode macro

Le mode macro permet de photographier des objets en vous en approchant jusqu'à 10 cm. Notez qu'il est possible que le flash ne puisse pas éclairer la totalité du sujet à des distances inférieures à 50 cm.

- 1 Appuyez sur la commande  (mode macro) du sélecteur multidirectionnel.

Le menu Mode macro s'affiche.





- 2 Appuyez sur la commande ▲ ou ▼ du sélecteur multidirectionnel pour sélectionner **ON**, puis appuyez sur la commande .

L'icône du mode macro () s'affiche.

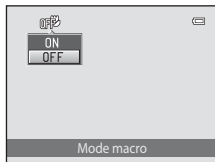
Si vous n'appliquez pas de réglage en appuyant sur la commande  dans les secondes qui suivent, la sélection est annulée.





- 3 Tournez la commande de zoom pour cadrer la photo.

La distance la plus proche à laquelle l'appareil photo peut effectuer la mise au point varie selon la position du zoom. L'appareil photo peut effectuer la mise au point à la distance la plus proche lorsque  et l'indicateur de zoom s'affichent en vert, avec l'indicateur de zoom sur la gauche (angle plus large) de .

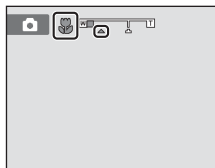
L'appareil photo peut mettre au point sur des sujets situés à 10 cm seulement de l'objectif lors d'un zoom arrière à la position grand-angle maximale ou lors d'un zoom avant à un cran de la position grand-angle maximale. A la position de zoom , l'appareil photo peut effectuer la mise au point à une distance de 30 cm.



### Autofocus

Lorsque vous utilisez le mode  (auto) et si **Mode autofocus** ( 50) est réglé sur **AF permanent**, l'appareil effectue la mise au point en continu jusqu'à ce que vous la mémorisiez en appuyant à mi-course sur le déclencheur. Par conséquent, il se peut que vous entendiez le son du déplacement de l'objectif.

Dans les autres modes de prise de vue, la fonction **AF permanent** est automatiquement activée lors de la sélection du mode macro.

### Réglage du mode macro

Le réglage du mode macro appliqué en mode  (auto) reste mémorisé dans l'appareil photo, même après sa mise hors tension.

# Réglage de la luminosité (Correction de l'exposition)

La correction d'exposition permet de modifier la valeur d'exposition proposée par l'appareil photo pour prendre des photos plus claires ou plus sombres.

- 1 Appuyez sur la commande  (correction d'exposition) du sélecteur multidirectionnel.

Le guide de correction de l'exposition s'affiche.



- 2 Appuyez sur la commande ▲ ou ▼ du sélecteur multidirectionnel pour sélectionner une valeur de correction.

Pour éclaircir l'image, appliquez une correction de l'exposition positive (+).

Pour assombrir l'image, appliquez une correction de l'exposition négative (-).

Guide de correction de l'exposition

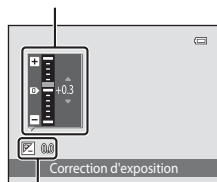

Valeur de correction de l'exposition

- 3 Appuyez sur la commande .

Si vous n'appliquez pas de réglage en appuyant sur la commande  dans les secondes qui suivent, la sélection est annulée.

Si une valeur de correction de l'exposition autre que **0.0** est appliquée, cette valeur s'affiche avec l'indicateur  sur le moniteur.

- 4 Appuyez sur le déclencheur pour prendre une photo.

Pour quitter sans modifier l'exposition, revenez à l'étape 1, sélectionnez la valeur **0.0** et puis appuyez sur .



## Valeur de correction de l'exposition

La valeur de correction de l'exposition appliquée en mode  (auto) reste mémorisée dans l'appareil photo, même après sa mise hors tension.

## Sélection d'un mode de prise de vue

Vous pouvez sélectionner les modes de prise de vue suivants.

 **Mode auto**  22



Il est recommandé aux utilisateurs novices en matière d'appareils photo numériques de prendre des photos en mode automatique « viser et photographier ». Le menu Prise de vue (📖 37) permet d'appliquer des paramètres de prise de vue, tels que la prise de vue Rafale.

 **Mode Scène**  52

Les réglages de l'appareil sont automatiquement optimisés en fonction de la scène choisie. En mode de sélecteur automatique, l'appareil photo sélectionne automatiquement le mode Scène optimal pour une prise de vue simplifiée.

 **Portrait optimisé**  66

L'appareil photo utilise la fonction de détection des visages pour détecter les visages, puis actionne automatiquement le déclencheur à chaque détection d'un sourire. L'option Maquillage permet d'adoucir les tons chair des visages.

 **Suivi du sujet**  69

Ce mode convient à la mise au point et à la réalisation de photos de sujets en mouvement.

### 1 Appuyez sur la commande en mode de prise de vue.

Le menu de sélection du mode de prise de vue s'affiche.

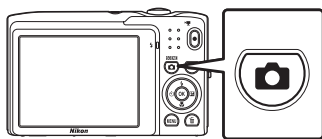

### 2 Appuyez sur la commande ▲ ou ▼ du sélecteur multidirectionnel pour sélectionner un mode de prise de vue.

Lorsque le mode scène est sélectionné (sélectionnez sur la deuxième icône à partir du haut et appuyez sur ►), il est possible de changer de type de scène. Appuyez sur la commande ▲, ▼, ◀ ou ► pour choisir une scène.

Pour revenir au mode de prise de vue actuel sans basculer entre les différents modes, appuyez sur la commande  ou sur le déclencheur.

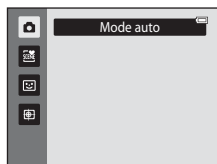







### 3 Appuyez sur la commande .

L'appareil photo passe au mode de prise de vue sélectionné.

## Modification des réglages du mode (Auto) (Menu Prise de vue)

Les options suivantes peuvent être définies lors de la prise de vue en mode  (auto) ( 22).

<b>Taille d'image</b>	 38
Choisissez la taille d'image (combinaison du format et du taux de compression) à laquelle les photos sont enregistrées. Le réglage de la taille d'image peut également être modifié à partir d'autres modes de prise de vue.	
<b>Balance des blancs</b>	 40
Permet d'adapter la balance des blancs à la source lumineuse.	
<b>Rafale</b>	 42
Permet d'activer la prise de vue Rafale ou le mode BSS (sélecteur de meilleure image).	
<b>Sensibilité</b>	 44
Permet de régler la sensibilité de l'appareil photo à la lumière.	
<b>Options couleur</b>	 45
Permet d'appliquer des effets de couleur aux photos lors de leur enregistrement.	
<b>Mode de zones AF</b>	 46
Permet de choisir la manière dont l'appareil photo sélectionne la zone de mise au point pour l'autofocus.	
<b>Mode autofocus</b>	 50
Permet de choisir la manière dont l'appareil photo effectue la mise au point.	

### Affichage du menu **Prise de vue**

Accédez au mode  (auto) ( 22).

Appuyez sur la commande **MENU** pour afficher le menu **Prise de vue**.

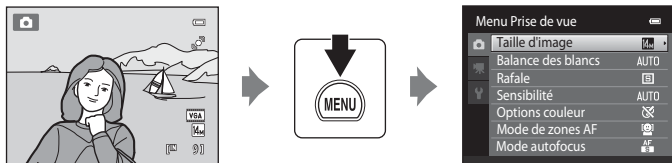

- Utilisez le sélecteur multidirectionnel pour choisir les réglages et les appliquer ( 9).
- Pour quitter le menu **Prise de vue**, appuyez sur la commande **MENU**.













### **Réglages de l'appareil photo impossibles à appliquer simultanément**

Certaines fonctions ne peuvent pas être activées en même temps que d'autres ( 51).

## Taille d'image (qualité d'image/taille d'image)



 (auto) → MENU (Menu Prise de vue) → Taille d'image

La taille d'image désigne une combinaison du format et de la qualité d'image (compression) auxquels les photos sont enregistrées. Choisissez la taille d'image la mieux adaptée à la manière dont les photos seront utilisées et à la capacité de la mémoire interne ou de la carte mémoire. Plus le réglage Taille d'image est élevé, plus la taille à laquelle elle pourra être imprimée ou affichée sans présenter de « grain » est grande, mais moins vous pourrez enregistrer de photos.

Option	Taille (pixels)	Description
 4320×3240★	4320 × 3240	Qualité supérieure à  , adaptée à des agrandissements ou à des tirages de qualité supérieure. Le taux de compression est d'environ 1:4.
 4320×3240 (réglage par défaut)	4320 × 3240	Cette option est la plus appropriée dans la majorité des cas. Le taux de compression est d'environ 1:8.
 3264×2448	3264 × 2448	
 2592×1944	2592 × 1944	
 2048×1536	2048 × 1536	Une taille inférieure à  ,  ou  , permet de stocker davantage d'images. Le taux de compression est d'environ 1:8.
 1024×768	1024 × 768	Cette option est adaptée à un affichage sur ordinateur. Le taux de compression est d'environ 1:8.
 640×480	640 × 480	Cette option est adaptée à une visualisation plein écran sur un téléviseur de format 4:3 ou à une diffusion par e-mail. Le taux de compression est d'environ 1:8.
 4224×2376	4224 × 2376	Cette option permet d'enregistrer des photos au format 16:9. Le taux de compression est d'environ 1:8.









L'icône du réglage actuel s'affiche sur le moniteur en mode de prise de vue et en mode de visualisation ( 6, 7).

### Taille d'image

- Lorsque vous utilisez des modes de prise de vue autres que le mode , ce réglage peut être modifié en appuyant sur la commande **MENU**.
- Les modifications apportées à ce réglage s'appliquent à tous les modes de prise de vue.
- Avec certaines fonctions, il est impossible d'activer ce paramètre. Reportez-vous à « Réglages de l'appareil photo impossibles à appliquer simultanément » ( 51) pour plus d'informations.

## Nombre de vues restantes

Le tableau suivant indique le nombre approximatif d'images pouvant être enregistrées en mémoire interne et sur une carte mémoire de 4 Go. Ce nombre varie en fonction de la composition de la photo (en raison de la compression JPEG). De plus, ce nombre peut varier en fonction du fabricant de cartes mémoire, même si les cartes mémoire sont de capacité identique.

Réglage	Mémoire interne (environ 45 Mo)	Carte mémoire <sup>1</sup> (4 Go)	Format d'impression <sup>2</sup> (cm)
 4320×3240★	4	430	36 × 27
 4320×3240	9	860	36 × 27
 3264×2448	17	1570	28 × 21
 2592×1944	27	2560	22 × 16
 2048×1536	46	4230	17 × 13
 1024×768	133	12300	9 × 7
 640×480	260	23800	5 × 4
 4224×2376	13	1210	35 × 20

<sup>1</sup> Si le nombre de vues restantes est supérieur ou égal à 10 000, alors le nombre de vues restantes affiché est « 9999 ».

<sup>2</sup> Format d'impression à une résolution de 300 ppp. Les formats d'impression sont calculés en divisant le nombre de pixels par la résolution de l'imprimante (ppp) et en multipliant le chiffre obtenu par 2,54 cm. Toutefois, pour une taille d'image identique, les photos imprimées à des résolutions plus élevées seront imprimées dans une taille inférieure à celle indiquée ; celles imprimées à des résolutions plus faibles seront imprimées dans une taille supérieure à celle indiquée.

## Balance des blancs (réglage de la teinte)

 (auto) → MENU (Menu Prise de vue) → Balance des blancs

La couleur de la lumière réfléchiée par un objet varie avec la couleur de la source lumineuse. Le cerveau humain est capable de s'adapter aux changements de couleur de la source lumineuse ; ainsi, les objets blancs paraissent blancs, qu'ils soient dans l'ombre, éclairés par le soleil ou par une lumière artificielle. Les appareils photo numériques reproduisent ce phénomène en traitant les images selon la couleur de la source lumineuse. C'est ce que l'on appelle la « balance des blancs ». Pour des couleurs naturelles, choisissez un paramètre de balance des blancs correspondant à la source lumineuse avant la prise de vue. Vous pouvez utiliser le paramètre par défaut, **Automatique**, avec la plupart des types d'éclairage ou spécifier manuellement le réglage de balance des blancs adapté à une source lumineuse particulière pour obtenir des résultats plus précis.

### **AUTO** Automatique (réglage par défaut)

La balance des blancs est automatiquement adaptée aux conditions d'éclairage. Cette option est la plus appropriée dans la majorité des cas.

### **PRE** Pré-réglage manuel

Utilisez un objet neutre colorimétriquement comme référence pour régler la balance des blancs dans des conditions d'éclairage inhabituelles. Reportez-vous à « Pré-réglage manuel » pour plus d'informations ( 41).

### Ensoleillé

La balance des blancs est adaptée à la lumière directe du soleil.

### Incandescent

À utiliser en cas d'éclairage incandescent.

### Fluorescent

À utiliser en cas d'éclairage fluorescent.

### Nuageux



À utiliser pour prendre des photos sous un ciel nuageux.

### Flash

À utiliser avec le flash.

L'icône du réglage actuel est affichée sur le moniteur ( 6). Toutefois, lorsque **Automatique** est sélectionné, aucune icône ne s'affiche.

### Remarques sur la Balance des blancs

- Avec certaines fonctions, il est impossible d'activer ce paramètre. Reportez-vous à « Réglages de l'appareil photo impossibles à appliquer simultanément » ( 51) pour plus d'informations.
- Pour les réglages de balance des blancs autres que **Automatique** ou **Flash**, désactivez le flash ( ( 31)).



## Pré-réglage manuel

L'option de pré-réglage manuel est efficace lorsque les conditions d'éclairage sont variées ou pour corriger la lumière fortement colorée émise par certaines sources lumineuses lorsque l'effet souhaité n'a pas été obtenu avec des réglages de la balance des blancs comme **Automatique** et **Incandescent** (par exemple, une photo prise sous la lumière d'une lampe avec un abat-jour rouge donnera l'impression d'avoir été prise sous une lumière blanche). Suivez la procédure ci-dessous pour mesurer la valeur de la balance des blancs en fonction de la source lumineuse, au moment de la prise de vue.

**1** Placez un objet de référence neutre colorimétriquement (blanc ou gris) sous l'éclairage qui sera utilisé lors de la prise de vue.

**2** Affichez le menu Prise de vue (, 37), choisissez **PRE Pré-réglage manuel** dans le menu **Balance des blancs** à l'aide du sélecteur multidirectionnel, puis appuyez sur la commande **OK**.

L'appareil photo effectue un zoom avant sur la position afin de mesurer la balance des blancs.



**3** Sélectionnez **Mesurer**.

Pour appliquer la valeur la plus récemment mesurée pour le pré-réglage manuel, sélectionnez **Annuler**, puis appuyez sur **OK**.

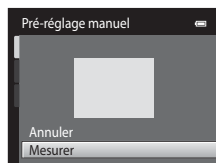

**4** Cadrez l'objet de référence dans la fenêtre de mesure.

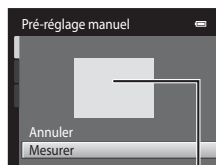

Fenêtre de mesure

**5** Appuyez sur la commande **OK** pour mesurer une valeur de pré-réglage manuel.

Une fois le déclencheur relâché, la nouvelle valeur de balance des blancs est définie. Aucune photo n'est enregistrée.

### Remarque concernant l'option Pré-réglage manuel

L'option **Pré-réglage manuel** ne permet pas de mesurer la valeur d'illumination du flash. Si vous prenez des photos avec le flash, réglez **Balance des blancs** sur **Automatique** ou **Flash**.

## Rafale

 (auto) → MENU (Menu Prise de vue) → Rafale

Permet d'activer la prise de vue Rafale ou le mode BSS (sélecteur de meilleure image).

### Vue par vue (réglage par défaut)

L'appareil prend une vue à chaque fois que vous appuyez sur le déclencheur.

### Rafale

Une fois le déclencheur enfoncé, l'appareil prend jusqu'à trois photos à une cadence d'environ 0,7 vues par seconde (vps) lorsque **Taille d'image** est réglé sur  **4320x3240**.

### **BSS** (sélecteur de meilleure image)

Le « sélecteur de meilleure image » est recommandé pour la prise de vue sans flash ou en position téléobjectif, ou encore dans d'autres situations où des mouvements accidentels peuvent provoquer des photos floues. Lorsque l'option BSS est activée, l'appareil photo peut prendre jusqu'à dix photos lorsque le déclencheur est enfoncé. La photo la plus nette de la série est automatiquement sélectionnée et enregistrée.

### Planche 16 vues

Chaque fois que vous appuyez sur le déclencheur, l'appareil photo prend 16 photos à une cadence d'environ 30 vps et les dispose sur une seule photo.

- L'option **Taille d'image** est fixée à  (2560 × 1920).
- Le zoom numérique n'est pas disponible.



Pour les réglages autres que **Vue par vue**, l'indicateur du réglage actuel s'affiche sur le moniteur ( 6).

### **Remarques concernant le mode de prise de vue Rafale**

- Si vous sélectionnez **Rafale**, **BSS** ou **Planche 16 vues**, le flash est désactivé. La mise au point, l'exposition et la balance des blancs sont fixées aux valeurs déterminées pour la première photo de chaque série.
- La cadence avec le mode de prise de vue Rafale peut varier en fonction du paramètre de taille d'image en cours, de la carte mémoire utilisée ou des conditions de prise de vue.
- Avec certaines fonctions, il est impossible d'activer ce paramètre. Reportez-vous à « Réglages de l'appareil photo impossibles à appliquer simultanément » ( 51) pour plus d'informations.

### **Remarque concernant l'option BSS**

L'option **BSS** risque de ne pas produire les résultats escomptés si le sujet est en mouvement ou si vous modifiez la composition alors que vous enfoncez le déclencheur.

### **Remarque concernant la Planche 16 vues**

Le phénomène de marbrure ( 158) visible sur le moniteur lors de la prise de vue en mode **Planche 16 vues** est enregistré avec les images. Il est recommandé d'éviter de photographier des objets lumineux, tels que le soleil, les reflets du soleil et des lampes électriques, lors de la prise de vue en mode **Planche 16 vues**.

## Sensibilité

 (auto) → MENU (Menu Prise de vue) → Sensibilité

Plus la sensibilité est élevée, moins il faut de lumière pour l'exposition d'une image, ce qui permet de prendre des sujets plus foncés. Une sensibilité accrue autorise également des vitesses d'obturation plus élevées et donc des photos moins sensibles au bougé de l'appareil et au flou du sujet, par rapport au même sujet photographié avec une luminosité identique.

- Bien qu'une sensibilité élevée permette de photographier des sujets sous une faible luminosité, sans flash ou au téléobjectif, elle tend à générer du « bruit » sous forme de pixels lumineux espacés de manière aléatoire et concentrés sur les zones sombres de l'image.

### Automatique (réglage par défaut)



Si l'éclairage est suffisant, la sensibilité est définie sur l'équivalent de 80 ISO ; si la luminosité est faible, l'appareil photo compense en augmentant la sensibilité jusqu'à un maximum de 1600 ISO.

### Plage fixe auto



Permet de choisir la plage dans laquelle l'appareil photo règle automatiquement la sensibilité : **80-400 ISO** (réglage par défaut) ou **80-800 ISO**. L'appareil photo n'augmente pas la sensibilité au-delà de la valeur maximale au sein de la plage sélectionnée. Spécifiez la sensibilité maximale afin de contrôler efficacement l'importance du « grain » dans les images.

80, 100, 200, 400, 800, 1600, 3200

La sensibilité est maintenue à la valeur spécifiée.

Pour les réglages autres que **Automatique**, le réglage actuel s'affiche sur le moniteur ( 6). Si **Automatique** est sélectionné et si la sensibilité dépasse 80 ISO, l'icône **ISO** s'affiche ( 32). Quand **Plage fixe auto** est sélectionné,  et la valeur de sensibilité maximale sont affichés.

### Remarques concernant la sensibilité

- Avec certaines fonctions, il est impossible d'activer ce paramètre. Reportez-vous à « Réglages de l'appareil photo impossibles à appliquer simultanément » ( 51) pour plus d'informations.
- **Détection mouvement** ( 145) ne fonctionne pas lorsque la sensibilité est verrouillée.

## Options couleur

 (auto) → MENU (Menu Prise de vue) → Options couleur

Cette option renforce la vivacité des couleurs ou enregistre des photos en monochrome.

 **Couleur standard (réglage par défaut)**

Utilisez cette option pour des photos aux couleurs naturelles.

 **Couleurs vives**

Utilisez cette option pour obtenir des couleurs vives, de qualité « impression photo ».

 **Noir et blanc**

Utilisez cette option pour prendre des photos en noir et blanc.

 **Sépia**

Utilisez cette option pour enregistrer des photos en sépia.

 **Couleurs froides**

Utilisez cette option pour enregistrer des photos en monochrome bleu-cyan.

Pour les réglages autres que **Couleur standard**, l'icône du réglage actuel s'affiche sur le moniteur ( 6). Les tonalités de couleur dans l'écran de prise de vue changent en fonction de l'option de couleur sélectionnée.

### **Remarque concernant le réglage Options couleur**

Avec certaines fonctions, il est impossible d'activer ce paramètre. Reportez-vous à « Réglages de l'appareil photo impossibles à appliquer simultanément » ( 51) pour plus d'informations.

## Mode de zones AF

 (auto) → MENU (Menu Prise de vue) → Mode de zones AF

Utilisez cette option pour déterminer la manière dont l'appareil photo sélectionne la zone de mise au point pour l'autofocus.

### Priorité visage (réglage par défaut)

Lorsque l'appareil photo détecte un visage, il effectue la mise au point sur celui-ci. Reportez-vous à « Détection des visages » (p. 48) pour plus d'informations. Si plusieurs visages sont détectés, l'appareil photo effectue la mise au point sur le visage le plus proche.

Lorsque vous ne photographiez pas des personnes ou lorsqu'aucun visage n'est détecté lors du cadrage d'un sujet, le réglage **Mode de zones AF** bascule sur **Automatique** et l'appareil photo sélectionne automatiquement la zone de mise au point contenant le sujet le plus proche.

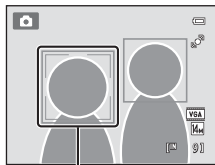

Zones de mise au point

### Automatique

L'appareil sélectionne automatiquement l'une des neuf zones de mise au point contenant le sujet le plus proche. Appuyez à mi-course sur le déclencheur pour activer la zone de mise au point. Lorsque vous appuyez à mi-course sur le déclencheur, la zone de mise au point (jusqu'à neuf) sélectionnée par l'appareil photo s'affiche sur le moniteur.

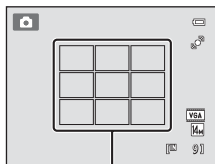

Zones de mise au point

### Manuel

Sélectionnez l'une des 99 zones de mise au point affichées sur le moniteur.

Cette option convient aux situations dans lesquelles le sujet est relativement figé et ne se trouve pas au centre de la vue.

Appuyez sur la commande ▲, ▼, ◀ ou ▶ du sélecteur multidirectionnel pour choisir la zone de mise au point affichée sur le moniteur contenant le sujet, puis prenez la photo.

- Avant d'effectuer l'un des réglages ci-dessous, appuyez sur la commande  pour annuler la sélection de la zone de mise au point.
  - Mode de flash
  - Mode macro, retardateur ou correction de l'exposition

Quand les réglages sont terminés, appuyez à nouveau sur la commande  pour réactiver la sélection de la zone de mise au point.

Zone de mise au point

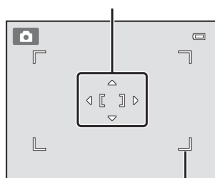

Zone de mise au point pouvant être sélectionnée

### Zone centrale

L'appareil photo fait la mise au point sur le sujet situé au centre de la vue.  
La zone de mise au point centrale est systématiquement affichée.

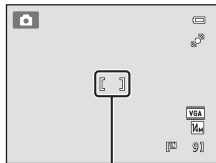

Zone de mise au point

### Remarques concernant le mode de zones AF

- Lorsque le zoom numérique est activé, la mise au point s'effectue au centre de l'écran, quel que soit le réglage de **Mode de zones AF**.
- Avec certaines fonctions, il est impossible d'activer ce paramètre. Reportez-vous à « Réglages de l'appareil photo impossibles à appliquer simultanément » (📖 51) pour plus d'informations.
- Il est possible que l'autofocus ne fonctionne pas de la manière escomptée (📖 27).

### Mémorisation de la mise au point

Pour effectuer la mise au point sur des sujets décentrés lorsque le réglage **Zone centrale** est sélectionné en tant que **Mode de zones AF**, utilisez la mémorisation de la mise au point comme expliqué ci-dessous.

1 Placez le sujet au centre de la vue.



2 Appuyez sur le déclencheur à mi-course.

- L'appareil photo effectue la mise au point sur le sujet et la zone de mise au point brille en vert.
- La mise au point et l'exposition sont mémorisées.



3 Maintenez le déclencheur enfoncé à mi-course et recomposez la photo.

- Assurez-vous que la distance entre l'appareil photo et le sujet ne change pas.









4 Appuyez sur le déclencheur jusqu'en fin de course pour prendre la photo.



## Détection des visages

Lorsque l'appareil photo est dirigé vers un visage, il exécute une détection automatique du visage et effectue la mise au point sur celui-ci. La fonction Détection des visages s'active dans les situations suivantes.

- **Mode de zones AF** ( 46) est réglé sur **Priorité visage**
  - En modes Scène **Sélecteur automatique** ( 53), **Portrait** ( 55) et **Portrait de nuit** ( 56)
  - En mode portrait optimisé ( 66)
- \* Pour plus d'informations sur la détection des visages lorsque vous utilisez le mode de suivi du sujet, reportez-vous à « Mise au point sur des sujets mobiles (mode Suivi du sujet) » ( 69).

### 1 Cadrez une image.

Lorsque l'appareil photo détecte un visage, ce dernier est encadré d'une double bordure jaune.

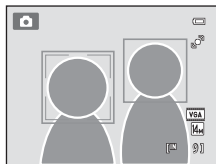

Si plusieurs visages sont détectés, l'action effectuée par l'appareil photo varie en fonction du mode de prise de vue, comme l'explique le tableau suivant.

Mode de prise de vue	Visages encadrés par une double bordure	Nombre de visages détectables
Mode  (auto) <b>(Priorité visage)</b>	Le visage le plus proche de l'appareil photo	Jusqu'à 12
Mode Scène <b>Sélecteur automatique, Portrait, Portrait de nuit</b>	<ul style="list-style-type: none"> <li>• Autres visages encadrés par une bordure simple.</li> </ul>	
Mode Portrait optimisé	Le visage le plus proche du centre de la vue	Jusqu'à 3
	<ul style="list-style-type: none"> <li>• Autres visages encadrés par une bordure simple.</li> </ul>	



## 2 Appuyez sur le déclencheur à mi-course.

L'appareil photo effectue la mise au point sur le visage encadré par la double bordure. La bordure double devient verte dès que la mise au point est mémorisée.





Si l'appareil photo ne parvient pas à effectuer la mise au point, la bordure double clignote. Appuyez à nouveau sur le déclencheur à mi-course et effectuez la mise au point.

Appuyez sur le déclencheur jusqu'en fin de course pour prendre une photo.

Si l'appareil photo détecte que le visage délimité par la bordure double sourit en mode Portrait optimisé, **Détecteur de sourire** ( 66) s'active et le déclencheur est automatiquement relâché sans avoir à appuyer à mi-course sur le déclencheur.



### Remarques concernant la détection des visages

- Si l'appareil photo ne peut détecter aucun visage lorsque vous appuyez sur le déclencheur à mi-course avec l'option **Mode de zones AF** réglée sur **Priorité visage**, le mode de zones AF est automatiquement défini sur **Automatique**.
- Si aucun visage n'est détecté alors que le déclencheur est enfoncé à mi-course en mode Scène **Portrait** ou **Portrait de nuit** ou en mode Portrait optimisé, l'appareil photo effectue la mise au point sur le sujet situé au centre de la vue.
- Il est possible que l'appareil photo ne puisse pas détecter de visages dans les situations suivantes :
  - Lorsque les visages sont en partie masqués par des lunettes de soleil ou d'autres objets
  - Lorsque les visages occupent une trop petite ou trop grande partie de la vue
- Lorsque la vue comprend plusieurs visages, les visages détectés par l'appareil photo et celui sur lequel il effectue la mise au point dépendent d'une série de facteurs, tels que la direction du regard.
- Dans certains cas rares, il est possible que le sujet ne soit pas net bien que la double bordure soit verte ( 27). Le cas échéant, passez en mode  (auto) et réglez l'option **Mode de zones AF** sur **Manuel** ou **Zone centrale**. Effectuez la mise au point sur un autre sujet situé à la même distance de l'appareil photo que le sujet à photographier, puis utilisez la mémorisation de la mise au point ( 47).
- Les photos prises avec détection des visages subissent une rotation et sont automatiquement affichées en mode de visualisation plein écran, selon l'orientation des visages détectés, à l'exception des photos prises avec **Rafale**, **BSS**, **Planche 16 vues**, ( 42) ou **Suivi priorité visage** ( 71).

## Mode autofocus

 (auto) → MENU (Menu Prise de vue) → Mode autofocus

Permet de choisir la manière dont l'appareil photo effectue la mise au point.

### AF ponctuel (réglage par défaut)

L'appareil effectue la mise au point lorsque le déclencheur est légèrement sollicité.

### AF permanent

L'appareil photo effectue la mise au point en continu jusqu'à ce que vous enfonciez le déclencheur à mi-course. Utilisez cette option avec des sujets en mouvement. Lorsque l'appareil effectue la mise au point, il se peut que vous entendiez le son du déplacement de l'objectif.



### Remarque concernant le Mode autofocus

Avec certaines fonctions, il est impossible d'activer ce paramètre. Reportez-vous à « Réglages de l'appareil photo impossibles à appliquer simultanément » ( 51) pour plus d'informations.

### Remarque concernant le réglage du Mode autofocus en mode Suivi du sujet

Vous pouvez sélectionner le **Mode autofocus** pour le mode Suivi du sujet. Le réglage par défaut en mode Suivi du sujet est **AF permanent**. Il est possible de définir le **Mode autofocus** indépendamment pour le mode Suivi du sujet et pour le mode  (auto).

### Mode Autofocus pour l'enregistrement de vidéos

Le mode autofocus pour l'enregistrement de vidéos peut être réglé à l'aide de **Mode autofocus** ( 119) dans le menu Vidéo ( 117).

## Réglages de l'appareil photo impossibles à appliquer simultanément

Certains réglages de prise de vue ne peuvent pas être utilisés avec d'autres fonctions.

Fonction restreinte	Réglage	Descriptions
Mode de flash (  31)	Rafale (  42)	Si vous sélectionnez <b>Rafale</b> , <b>BSS</b> ou <b>Planche 16 vues</b> , le flash est désactivé.
Taille d'image (  38)	Rafale (  42)	Si vous sélectionnez <b>Planche 16 vues</b> , l'option <b>Taille d'image</b> est fixée à  (taille d'image : 2560 x 1920 pixels).
Balance des blancs (  40)	Options couleur (  45)	Si vous sélectionnez <b>Noir et blanc</b> , <b>Sépia</b> ou <b>Couleurs froides</b> pour <b>Options couleur</b> , l'option <b>Balance des blancs</b> est fixée à <b>Automatique</b> .
Rafale (  42)	Retardateur (  33)	Lorsque vous prenez une photo à l'aide du retardateur, le réglage Rafale est défini sur <b>Vue par vue</b> .
Sensibilité (  44)	Rafale (  42)	Si vous sélectionnez <b>Planche 16 vues</b> , le réglage <b>Sensibilité</b> est automatiquement spécifié en fonction de la luminosité.
Mode de zones AF (  46)	Zoom numérique (  146)	Lorsque le zoom numérique est utilisé, la zone de mise au point est fixée au <b>Zone centrale</b> .
VR électronique (  144)	Sensibilité (  44)	Si vous sélectionnez un réglage autre que <b>Automatique</b> pour <b>Sensibilité</b> , la fonction <b>VR électronique</b> est désactivée.
	Rafale (  42)	Lorsque <b>Rafale</b> , <b>BSS</b> ou <b>Planche 16 vues</b> est sélectionné, VR électronique est désactivé.
Détection mouvement (  145)	Rafale (  42)	Si vous sélectionnez <b>Planche 16 vues</b> , la fonction <b>Détection mouvement</b> n'est pas activée.
	Sensibilité (  44)	Si vous avez sélectionné un réglage différent de <b>Auto</b> pour <b>Sensibilité</b> , <b>Détection mouvement</b> est désactivé.
Délect. yeux fermés (  151)	Rafale (  42)	Lorsque <b>Rafale</b> , <b>BSS</b> ou <b>Planche 16 vues</b> est sélectionné, <b>Délect. yeux fermés</b> est désactivée.
Zoom numérique (  25, 146)	Rafale (  42)	Si vous sélectionnez <b>Planche 16 vues</b> , le zoom numérique n'est pas disponible.

### Pour en savoir plus



Reportez-vous à la section « Remarques concernant l'option Zoom numérique » ( 146).



# Types de prise de vue adaptés aux scènes (mode Scène)

Les réglages de l'appareil sont automatiquement optimisés en fonction du type de sujet choisi. Les modes Scène suivants sont disponibles.







 Sélecteur automatique	 Portrait	 Paysage	 Sport
 Portrait de nuit	 Fête/intérieur	 Plage	 Neige
 Coucher de soleil	 Aurore/crépuscule	 Paysage de nuit	 Gros plan
 Aliments	 Musée	 Feux d'artifice	 Reproduction N&B
 Contre-jour	 Panoramique assisté	 Animaux domestiques	

## Sélection d'un mode Scène

- 1 Appuyez sur la commande  en mode de prise de vue et appuyez sur la commande  ou  du sélecteur multidirectionnel pour choisir l'icône du mode Scène.

L'icône du dernier mode Scène sélectionné s'affiche. Le réglage par défaut est  (Sélecteur automatique ;  53).



- 2 Appuyez sur la commande  et sur la commande , ,  ou  du sélecteur multidirectionnel pour choisir la scène souhaitée, puis sur la commande .

Après sélection du mode scène  **Animaux domestiques**, sélectionnez **Vue par vue** ou **Rafale** ( 63).

L'affichage est remplacé par celui du mode Scène sélectionné.

Pour plus d'informations sur les fonctions des modes Scène, reportez-vous à la page 55.





- 3 Cadrez le sujet et prenez une photo.



### Taille d'image







Quand la commande **MENU** est enfoncée en mode Scène, **Taille d'image** ( 38) peut être réglé. Les modifications apportées à ce réglage s'appliquent à tous les modes de prise de vue.



### Affichage d'une description de chaque mode Scène (affichage de l'aide)

Choisissez le type de scène souhaité dans l'écran de sélection de la scène (étape 2) et tournez la commande de zoom ( 4) sur **T** () pour afficher une description de cette scène. Pour revenir à l'écran d'origine, tournez à nouveau la commande de zoom sur la position **T** () .

## Prise de vue dans le mode Scène choisi par l'appareil (Sélecteur automatique)

Une fois la vue cadrée, l'appareil photo simplifie la prise de vue en sélectionnant automatiquement le mode Scène optimal parmi ceux de la liste ci-dessous.

-  : Automatique (prise de vue générale)
-  : Portrait
-  : Paysage
-  : Portrait de nuit
-  : Paysage de nuit
-  : Gros plan
-  : Contre-jour

- 1 Appuyez sur la commande  en mode de prise de vue et utilisez le sélecteur multidirectionnel pour choisir le mode Scène  (**Sélecteur automatique**) (📖 52).

L'appareil photo passe alors en mode Sélecteur automatique.



- 2 Cadrez le sujet et prenez une photo.

L'icône du mode de prise de vue est remplacée par celle du mode scène actuellement activé.

Appuyez jusqu'à mi-course sur le déclencheur pour régler la mise au point et l'exposition. Lorsque la mise au point est effectuée sur le sujet, la zone de mise au point active apparaît en vert.

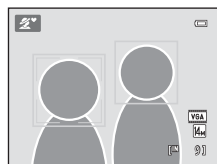

Appuyez sur le déclencheur jusqu'en fin de course pour prendre la photo.







### ✓ Remarques concernant le mode Scène Sélecteur automatique

- Le zoom numérique n'est pas disponible.
- Selon les conditions de prise de vue, il est possible que l'appareil photo ne parvienne pas à sélectionner le mode Scène approprié. Si cela devait se produire, passez en mode  (auto) (📖 22) ou sélectionnez manuellement le mode Scène voulu (📖 52).

### 📎 Mise au point en mode Scène Sélecteur automatique

- Lorsque l'appareil photo détecte un visage en mode Scène Sélecteur automatique, il effectue la mise au point sur ce visage. Reportez-vous à « Détection des visages » (📖 48) pour plus d'informations.
- Si l'indicateur du mode de prise de vue  (auto) ou  (Gros plan) est affiché, l'appareil photo sélectionne automatiquement une (ou plusieurs) des neuf zones de mise au point contenant le sujet le plus proche de l'appareil photo tout comme lorsque **Automatique** est sélectionné pour **Mode de zones AF** (📖 46).

### 📎 Fonctions disponibles en mode Scène Sélecteur automatique

- Il est possible d'appliquer les réglages  AUTO (auto ; réglage par défaut) et  (désactivé) pour le mode de flash (📖 31). Si vous choisissez  AUTO (auto), l'appareil photo sélectionne automatiquement le réglage du mode de flash optimal en fonction du mode Scène qu'il a activé. Si vous choisissez  (désactivé), le flash ne se déclenche pas, quelles que soient les conditions de prise de vue.
- Vous pouvez modifier les réglages du retardateur (📖 33) et de la correction de l'exposition (📖 35).
- La commande du mode macro sur le sélecteur multidirectionnel (📖 9, 34) est désactivée.
- Quand la commande **MENU** est enfoncée en mode Scène Sélecteur automatique, **Taille d'image** (📖 38) peut être réglé. Les modifications apportées à ce réglage s'appliquent à tous les modes de prise de vue.

## Sélection d'un mode Scène pour prendre des photos (fonctions)

Reportez-vous à « Prise de vue dans le mode Scène choisi par l'appareil (Sélecteur automatique) » (📖 53) pour plus d'informations sur le mode Scène Sélecteur automatique.

Les icônes suivantes sont utilisées pour les descriptions dans cette section : ⚡, mode de flash (📖 31) ; ⌚, retardateur (📖 33) ; 🌸, mode macro (📖 34) ; 🖼️, correction de l'exposition (📖 35).

### 👤 Portrait

Utilisez ce mode pour les portraits.

- L'appareil photo détecte un visage et effectue la mise au point sur celui-ci. Reportez-vous à « Détection des visages » (📖 48) pour plus d'informations.
- Si plusieurs visages sont détectés, la mise au point s'effectue sur le visage le plus proche de l'appareil photo.
- L'appareil photo adoucit les tons chair (de trois visages maximum) en appliquant la fonction Maquillage avant d'enregistrer les photos (📖 67).
- Si aucun visage n'est détecté, l'appareil photo effectue la mise au point sur le sujet situé au centre de l'écran.
- Le zoom numérique n'est pas disponible.



⚡	⚡*	⌚	Désactivé*	🌸	Désactivé	🖼️	0,0*
---	----	---	------------	---	-----------	----	------

\* Vous pouvez modifier le réglage par défaut.

### 🏡 Paysage

Utilisez ce mode pour des paysages aux couleurs vives et des paysages urbains.

- La mise au point reste mémorisée sur l'infini. La zone de mise au point ou l'indicateur de mise au point (📖 6) est toujours vert lorsque le déclencheur est enfoncé à mi-course. Notez toutefois que les objets au premier plan ne sont pas toujours nets.
- L'illuminateur d'assistance AF (📖 146) ne s'allume pas.





⚡	🌞	⌚	Désactivé*	🌸	Désactivé	🖼️	0,0*
---	---	---	------------	---	-----------	----	------

\* Vous pouvez modifier le réglage par défaut.

## Types de prise de vue adaptés aux scènes (mode Scène)

### Sport

Utilisez ce mode pour les prises de vue d'actions dynamiques. Il fige l'action dans une seule prise de vue et l'enregistre dans une série de photos.

- Tant que vous maintenez le déclencheur enfoncé à mi-course, l'appareil photo effectue la mise au point en continu sur le sujet situé au centre de la vue jusqu'à ce que la mise au point soit mémorisée.
- Une fois le déclencheur enfoncé, l'appareil prend jusqu'à trois photos à une cadence d'environ 0,7 vues par seconde (vps) lorsque **Taille d'image** est réglé sur  **4320x3240**.
- La mise au point, l'exposition et la balance des blancs sont fixées aux valeurs déterminées pour la première photo de chaque série.
- L'illuminateur d'assistance AF ( 146) ne s'allume pas.
- La cadence maximale avec le mode de prise de vue Rafale peut varier en fonction du paramètre de taille d'image en cours, de la carte mémoire utilisée ou des conditions de prise de vue.





			Désactivé		Désactivé		0,0*
---	---	---	-----------	---	-----------	---	------

\* Vous pouvez modifier le réglage par défaut.

### Portrait de nuit



Utilisez ce mode pour les portraits pris au coucher de soleil ou pendant la nuit. Le flash se déclenche pour éclairer le sujet en portrait tout en préservant l'éclairage d'arrière-plan afin de créer ambiance naturelle entre le sujet principal et l'éclairage d'arrière-plan.

- L'appareil photo détecte un visage et effectue la mise au point sur celui-ci. Reportez-vous à « Détection des visages » ( 48) pour plus d'informations.
- Si plusieurs visages sont détectés, la mise au point s'effectue sur le visage le plus proche de l'appareil photo.
- L'appareil photo adoucit les tons chair (de trois visages maximum) en appliquant la fonction Maquillage avant d'enregistrer les photos ( 67).
- Si aucun visage n'est détecté, l'appareil photo effectue la mise au point sur le sujet situé au centre de l'écran.
- Le zoom numérique n'est pas disponible.



	 <sup>1</sup>		Désactivé <sup>2</sup>		Désactivé		0,0 <sup>2</sup>
---	--	---	------------------------	---	-----------	---	------------------

<sup>1</sup> Dosage flash/ambiance avec synchronisation lente et atténuation des yeux rouges.

<sup>2</sup> Vous pouvez modifier le réglage par défaut.



## Types de prise de vue adaptés aux scènes (mode Scène)

### Fête/intérieur

Capture les effets d'une lueur de bougie ainsi que d'autres éclairages d'arrière-plan en intérieur.

- L'appareil effectue la mise au point sur le sujet situé au centre de la vue.
- Le bougé d'appareil pouvant facilement créer un flou sur la photo, tenez fermement l'appareil photo. Dans les endroits sombres, l'utilisation d'un pied est recommandée.



	1		Désactivé <sup>2</sup>		Désactivé		0,0 <sup>2</sup>
--	---	--	------------------------	--	-----------	--	------------------

<sup>1</sup> Il est possible d'utiliser la synchronisation lente avec le mode de flash d'atténuation des yeux rouges. Vous pouvez modifier le réglage par défaut.

<sup>2</sup> Vous pouvez modifier le réglage par défaut.

### Plage

Capture la luminosité de certains sujets comme les plages ou les étendues d'eau éclairées par le soleil.

- L'appareil effectue la mise au point sur le sujet situé au centre de la vue.



	AUTO*		Désactivé*		Désactivé		0,0*
--	-------	--	------------	--	-----------	--	------

\* Vous pouvez modifier le réglage par défaut.

### Neige

Capture la luminosité de la neige éclairée par le soleil.

- L'appareil effectue la mise au point sur le sujet situé au centre de la vue.



	AUTO*		Désactivé*		Désactivé		0,0*
--	-------	--	------------	--	-----------	--	------

\* Vous pouvez modifier le réglage par défaut.

## Types de prise de vue adaptés aux scènes (mode Scène)

### Coucher de soleil



Préserve les nuances foncées des couchers et levers de soleil.

- L'appareil effectue la mise au point sur le sujet situé au centre de la vue.



Désactivé\*



Désactivé



0,0\*

\* Vous pouvez modifier le réglage par défaut.

### Aurore/crépuscule



Préserve les couleurs de la faible lumière naturelle présente avant le lever ou après le coucher du soleil.

- La mise au point reste mémorisée sur l'infini. La zone de mise au point ou l'indicateur de mise au point (📖 6) est toujours vert lorsque le déclencheur est enfoncé à mi-course. Notez toutefois que les objets au premier plan ne sont pas toujours nets.
- L'illuminateur d'assistance AF (📖 146) ne s'allume pas.



Désactivé\*



Désactivé



0,0\*

\* Vous pouvez modifier le réglage par défaut.

### Paysage de nuit



Des vitesses d'obturation lentes sont utilisées pour créer de superbes paysages de nuit.

- La mise au point reste mémorisée sur l'infini. La zone de mise au point ou l'indicateur de mise au point (📖 6) est toujours vert lorsque le déclencheur est enfoncé à mi-course. Notez toutefois que les objets au premier plan ne sont pas toujours nets.
- L'illuminateur d'assistance AF (📖 146) ne s'allume pas.



Désactivé\*



Désactivé













0,0\*

\* Vous pouvez modifier le réglage par défaut.

### Gros plan

Permet de photographier des fleurs, des insectes et d'autres petits objets à une distance proche.

- Le mode macro ( 34) est activé et l'appareil photo effectue automatiquement un zoom jusqu'à la position de mise au point la plus proche.
- La distance la plus proche à laquelle l'appareil photo peut effectuer la mise au point varie selon la position du zoom. L'appareil photo peut effectuer la mise au point à la distance la plus proche lorsque  et l'indicateur de zoom s'affichent en vert, avec l'indicateur de zoom sur la gauche (angle plus large) de . L'appareil photo peut mettre au point sur des sujets situés à 10 cm seulement de l'objectif lors d'un zoom arrière à la position grand-angle maximale ou lors d'un zoom avant à un cran de la position grand-angle maximale. A la position de zoom , l'appareil photo peut effectuer la mise au point à une distance de 30 cm.
- Mode de zones AF** est réglé sur **Manuel** ( 46). Choisissez la zone de mise au point. Appuyez sur la commande  et appuyez sur le sélecteur multidirectionnel , ,  ou  pour sélectionner une autre zone de mise au point. Avant d'effectuer l'un des réglages ci-dessous, appuyez sur la commande  pour annuler la sélection de la zone de mise au point.
  - Mode de flash
  - Retardateur ou correction de l'exposition
- Tant que vous maintenez le déclencheur enfoncé à mi-course, l'appareil photo effectue la mise au point en continu jusqu'à ce que la mise au point soit mémorisée.
- Le bougé d'appareil pouvant facilement créer un flou sur la photo, tenez fermement l'appareil photo.



	 AUTO*		Désactivé*		Activé		0,0*
---	---	---	------------	---	--------	---	------

\* Vous pouvez modifier le réglage par défaut. Notez que le flash peut ne pas éclairer le sujet dans son ensemble à des distances inférieures à 50 cm.

## Types de prise de vue adaptés aux scènes (mode Scène)

### Aliments

Ce mode peut être utile pour prendre des photos d'aliments.

- Le mode macro (📖 34) est activé et l'appareil photo effectue automatiquement un zoom jusqu'à la position de mise au point la plus proche.
- La distance la plus proche à laquelle l'appareil photo peut effectuer la mise au point varie selon la position du zoom. L'appareil photo peut effectuer la mise au point à la distance la plus proche lorsque 📷 et l'indicateur de zoom s'affichent en vert, avec l'indicateur de zoom sur la gauche (angle plus large) de △. L'appareil photo peut mettre au point sur des sujets situés à 10 cm seulement de l'objectif lors d'un zoom arrière à la position grand-angle maximale ou lors d'un zoom avant à un cran de la position grand-angle maximale. A la position de zoom △, l'appareil photo peut effectuer la mise au point à une distance de 30 cm.



- Il est possible de modifier la teinte dans la plage du curseur créatif affiché sur la gauche du moniteur. Appuyez sur la commande ▲ du sélecteur multidirectionnel pour donner à l'image un aspect plus rougeâtre ou sur sa commande ▼ pour lui donner un aspect plus bleuâtre. Le réglage d'ajustement de la teinte sélectionné reste mémorisé dans l'appareil photo, même après sa mise hors tension.
- Mode de zones AF** est réglé sur **Manuel** (📖 46). Choisissez la zone de mise au point. Appuyez sur la commande ⓧ et appuyez sur le sélecteur multidirectionnel ▲, ▼, ◀ ou ▶ pour sélectionner une autre zone de mise au point. Avant d'effectuer l'un des réglages ci-dessous, appuyez sur la commande ⓧ pour annuler la sélection de la zone de mise au point.
  - Teinte
  - Retardateur ou correction de l'exposition
- Tant que vous maintenez le déclencheur enfoncé à mi-course, l'appareil photo effectue la mise au point en continu jusqu'à ce que la mise au point soit mémorisée.
- Le bougé d'appareil pouvant facilement créer un flou sur la photo, tenez fermement l'appareil photo.

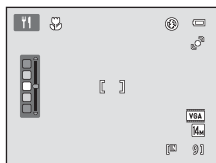



📷	📷	📷	Désactivé*	📷	Activé	📷	0,0*
---	---	---	------------	---	--------	---	------

\* Vous pouvez modifier le réglage par défaut.

### Musée

Utilisez ce mode en intérieur lorsque le flash est interdit (par exemple, dans les musées et les galeries d'art) ou lorsque vous ne souhaitez pas utiliser le flash.

- L'appareil effectue la mise au point sur le sujet situé au centre de la vue.
- L'option BSS (sélecteur de meilleure image) peut être activée ( 42).
- Le bougé d'appareil pouvant facilement créer un flou sur la photo, tenez fermement l'appareil photo.
- L'illuminateur d'assistance AF ( 146) ne s'allume pas.





\* Vous pouvez modifier le réglage par défaut.

### Feux d'artifice



Des vitesses d'obturation lentes sont utilisées pour capturer les éclats de lumière des feux d'artifice.

- La mise au point reste mémorisée sur l'infini. L'indicateur de mise au point ( 6) est toujours vert lorsque le déclencheur est enfoncé à mi-course. Notez toutefois que les objets au premier plan ne sont pas toujours nets.
- L'illuminateur d'assistance AF ( 146) ne s'allume pas.



### Reproduction N&B

Produit une image nette de textes ou de dessins tracés sur fond blanc ou de tout document imprimé.

- L'appareil effectue la mise au point sur le sujet situé au centre de la vue.
- Utilisez le mode macro ( 34) pour régler la mise au point sur de courtes distances.
- Le texte et les dessins colorés risquent de ne pas être restitués correctement.

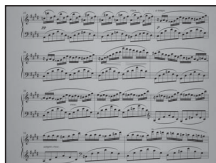

\* Vous pouvez modifier le réglage par défaut.

## Types de prise de vue adaptés aux scènes (mode Scène)

### Contre-jour

Utilisez ce mode lorsque la lumière éclaire votre sujet par derrière, plaçant ainsi en zone d'ombre les détails de celui-ci. Le flash se déclenche automatiquement pour « déboucher » (éclairer) les ombres.

- L'appareil effectue la mise au point sur le sujet situé au centre de la vue.



			Désactivé*		Désactivé		0,0*
---	---	---	------------	---	-----------	---	------

\* Vous pouvez modifier le réglage par défaut.

### Panoramique assisté



Utilisez ce mode pour prendre une série de photos qui seront ensuite regroupées en un panoramique unique à l'aide du logiciel Panorama Maker 5 fourni. Reportez-vous à la section « Prises de vue pour un panoramique » ( 64) pour plus d'informations.









			Désactivé*		Désactivé*		0,0*
---	---	---	------------	---	------------	---	------

\* Vous pouvez modifier le réglage par défaut.

### Animaux domestiques

Utilisez ce mode pour réaliser des portraits d'animaux domestiques (chiens ou chats). Lorsque l'appareil photo détecte la tête d'un chien ou d'un chat, il met au point sur la tête et actionne automatiquement le déclencheur (déclenchement automatique pour les animaux domestiques).



- Sur l'écran affiché lorsque  **Animaux domestiques** est sélectionné en mode Scène, sélectionnez **Vue par vue** ou **Rafale**.
  - **Vue par vue** : L'appareil photo prend une photo à la fois.
  - **Rafale** : Lorsque la mise au point est effectuée sur le visage détecté, l'appareil photo actionne le déclencheur trois fois (vitesse du mode de prise de vue en rafale : environ 0,7 images par seconde lorsque le réglage de la taille d'image est  **4320x3240**).  est affiché sur le moniteur durant la prise de vue.
- Une double bordure (zone de mise au point) est affichée autour de la tête détectée et elle devient verte une fois la mise au point effectuée. L'appareil peut détecter jusqu'à cinq têtes. Lorsque l'appareil photo détecte plusieurs têtes, la double bordure est affichée autour de la plus grande et des bordures simples sont affichées autour des autres.
- Lorsqu'aucun animal domestique n'est détecté, vous pouvez activer le déclencheur en appuyant dessus.
  - Si aucune tête d'animal domestique n'est détectée, l'appareil photo effectue la mise au point sur le sujet situé au centre de la vue.
  - Lorsque **Rafale** est sélectionné, l'appareil prend jusqu'à trois photos à une cadence d'environ 0,7 images par seconde lorsque le déclencheur est maintenu enfoncé (si le réglage de taille d'image est  **4320x3240**).
- Pour modifier le réglage selon lequel l'appareil photo actionne automatiquement ou non le déclencheur, appuyez sur  sur le sélecteur multidirectionnel.
  - **Déclenchement automatique Animaux domestiques** (réglage par défaut) : Le déclencheur est automatiquement activé lorsque la mise au point est effectuée sur la tête détectée.  s'affiche sur le moniteur durant la prise de vue.
  - **OFF** : Le déclenchement n'a lieu que si vous appuyez sur le déclencheur.
- Le zoom numérique n'est pas disponible.
- L'illuminateur d'assistance AF ( 146) ne s'allume pas. Le son du déclencheur ( 147) est désactivé.
- Des facteurs tels que la distance entre l'animal domestique et l'appareil photo, l'orientation ou la luminosité de la tête et la vitesse de déplacement de l'animal peuvent empêcher l'appareil photo de détecter les têtes des chiens ou des chats, ou encore de détecter d'autres visages à la place de ceux-ci.





<sup>1</sup> **OFF** peut être sélectionné. Le menu du retardateur (**10s** ou **2s**) est désactivé.

<sup>2</sup> Vous pouvez modifier le réglage par défaut.

## Prises de vue pour un panoramique

L'appareil photo fait la mise au point sur le sujet situé au centre de la vue. Utilisez un pied pour obtenir de meilleurs résultats.

- 1** Appuyez sur la commande  en mode de prise de vue et utilisez le sélecteur multidirectionnel pour choisir le mode Scène  (Panoramique assisté) (📖 52).

Deux icônes de direction du panoramique s'affichent pour indiquer la direction de regroupement des photos.



- 2** Choisissez la direction à l'aide du sélecteur multidirectionnel, puis appuyez sur la commande .

Sélectionnez la direction dans laquelle les photos doivent être regroupées sur le panoramique : droite (➡), gauche (⬅), haut (⬆) ou bas (⬇).

L'icône de direction du panorama de couleur jaune (➡) s'affiche pour indiquer la direction actuelle et vous pouvez la valider en appuyant sur . L'icône est remplacée par l'icône blanche de direction fixe ➡.

Le cas échéant, utilisez le mode de flash (📖 31), le retardateur (📖 33), le mode macro (📖 34) et la correction de l'exposition (📖 35) à cette étape. Appuyez à nouveau sur la commande  pour choisir une autre direction.



- 3** Cadrez la première partie de la scène panoramique et prenez la première photo.

Un tiers de la photo s'affiche en translucide.

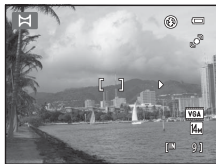

- 4** Prenez la photo suivante.

Cadrez la photo suivante de manière à ce qu'un tiers du cadre chevauche la première photo, puis appuyez sur le déclencheur.

Répétez cette procédure jusqu'à obtention du nombre nécessaire de photos pour terminer la scène.





## 5 Appuyez sur la commande **OK** lorsque la prise de vue est terminée.

L'appareil photo revient à l'étape 2.



### Remarques concernant la fonction Panoramique assisté

- Le mode de flash, le retardateur, le mode macro et les réglages de correction de l'exposition ne peuvent plus être réglés une fois que la première photo a été prise. Il est impossible de supprimer des photos ou d'ajuster le zoom ou le réglage **Taille d'image** (📖 38) une fois la première photo prise.
- La prise de vue du panoramique se termine si la fonction Extinction automatique (📖 147) fait passer l'appareil en mode veille pendant la prise de vue. Il est conseillé d'augmenter la durée autorisée au-delà de laquelle la fonction Extinction automatique est activée.

### Indicateur AE/AF-L

En mode Scène **Panoramique assisté**, l'exposition, la balance des blancs et la mise au point de toutes les photos d'un panoramique sont fixées aux valeurs de la première photo de chaque série.

Lorsque vous avez pris la première photo, **AE/AF-L** s'affiche pour indiquer que l'exposition, la balance des blancs et la mise au point sont verrouillées.



### Panorama Maker 5

Installez Panorama Maker 5 à partir du CD ViewNX 2 fourni.



Transférez les images sur un ordinateur (📖 122) et servez-vous de Panorama Maker 5 (📖 126) pour les regrouper en un panoramique unique.

### Pour en savoir plus

Reportez-vous à « Noms des fichiers images/sons et des dossiers » (📖 161) pour plus d'informations.

# Prise de vue de sujets souriants (mode Portrait optimisé)

Par défaut, l'appareil photo utilise la détection des visages pour détecter des visages humains, puis actionne automatiquement le déclencheur lorsqu'il détecte un sourire (détecteur de sourire). L'option Maquillage permet d'adoucir les tons chair des visages humains.

- 1 Appuyez sur la commande  en mode de prise de vue, appuyez sur la commande ▲ ou ▼ du sélecteur multidirectionnel pour sélectionner , puis appuyez sur la commande .

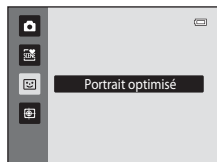

L'appareil photo passe en mode Portrait optimisé.

- 2 Cadrez une image.

Dirigez l'objectif vers le sujet.

Lorsque l'appareil photo détecte un visage humain, une double bordure jaune (zone de mise au point) s'affiche autour de ce visage. Une fois la mise au point sur ce visage terminée, la double bordure vire au vert pendant un certain temps et la mise au point est mémorisée.



L'appareil peut détecter jusqu'à trois visages. Si l'appareil photo détecte plusieurs visages, le visage le plus proche du centre de la vue est entouré par une double bordure et les autres, par une simple bordure.

- 3 Le déclencheur est automatiquement actionné.

Si l'appareil photo détecte que le visage délimité par la bordure double sourit, **Détecteur de sourire** (📖 68) s'active et le déclencheur est automatiquement relâché.

À chaque déclenchement, l'appareil exécute à nouveau les opérations de détection des visages et de détection de sourire pour une prise de vue automatique en mode Rafale.

- 4 La prise de vue est terminée.

Pour mettre fin à la prise de vue automatique de sujets souriants, éteignez l'appareil photo, réglez **Détecteur de sourire** sur **Désactiver** ou appuyez sur la commande  pour sélectionner un autre mode de prise de vue.

### ✓ Remarques concernant le mode Portrait optimisé

- Le zoom numérique n'est pas disponible.
- Dans certaines conditions de prise de vue, l'appareil photo peut être incapable de détecter les visages ou les sourires.
- Reportez-vous à « Remarques concernant la détection des visages » (📖 49) pour plus d'informations.

### ✓ Remarques concernant la fonction Maquillage

- L'enregistrement d'une photo avec la fonction Maquillage activée peut durer plus longtemps.
- Dans certaines conditions de prise de vue, il peut être impossible d'adoucir les tons chair du visage ou des parties autres qu'un visage peuvent être modifiées alors que l'appareil photo a détecté un visage. Si vous n'obtenez pas les résultats escomptés, réglez **Maquillage** sur **Désactivé** et prenez à nouveau la photo.
- Il est impossible de régler le niveau de maquillage si le mode Scène Portrait ou Portrait de nuit est sélectionné.
- L'option Maquillage peut également être appliquée à des photos enregistrées (📖 108).

### 📎 Extinction automatique en mode Détecteur de sourire

Lorsque **Détecteur de sourire** est défini sur **Activer**, la fonction Extinction auto (📖 147) est activée et l'appareil photo se désactive si l'une des situations indiquées ci-dessous persiste et si aucune autre opération n'est effectuée.

- L'appareil photo ne reconnaît aucun visage.
- L'appareil photo détecte un visage, mais aucun sourire.

### 📎 Témoin du retardateur

Le témoin du retardateur clignote lorsque le détecteur de sourire est activé et que l'appareil détecte un visage. Il clignote rapidement dès le déclenchement.

### 📎 Déclenchement manuel

Vous pouvez également prendre des photos en appuyant sur le déclencheur. Si aucun visage n'est détecté, l'appareil photo effectue la mise au point sur le sujet situé au centre de la vue.

### 📎 Fonctions disponibles en mode Portrait optimisé

- Il est impossible d'utiliser le flash lorsque **Sélect. yeux ouverts** est réglé sur **Activée**. Si **Sélect. yeux ouverts** est réglé sur **Désactivée**, le mode de flash (📖 31) est réglé sur **⚡AUTO** (auto) (ce réglage peut être modifié).
- Les options du retardateur (📖 33) peuvent être appliquées lorsque **Détecteur de sourire** est réglé sur **Désactiver**.
- Il est impossible d'utiliser le Mode macro (📖 34).
- La fonction Correction d'exposition (📖 35) est activée.
- Lors de l'activation de la commande **MENU** pour afficher le menu 😊 (Portrait optimisé), les options **Taille d'image**, **Maquillage**, **Détecteur de sourire** et **Sélect. yeux ouverts** peuvent être appliquées (📖 68).

### 🔍 Pour en savoir plus

Reportez-vous à « Autofocus » (📖 27) pour plus d'informations.

## Modification des réglages du mode Portrait optimisé

Lorsque vous utilisez le mode  (portrait optimisé) (📖 66), appuyez sur la commande **MENU** (📖 10), puis définissez les options suivantes dans le menu Portrait optimisé.

Utilisez le sélecteur multidirectionnel pour choisir les réglages et les appliquer (📖 9).

Appuyez sur la commande **MENU** pour quitter le menu.

### Taille d'image

Choisissez la taille d'image (combinaison de la taille d'image et du taux de compression) à laquelle les images sont enregistrées (📖 38).

Les modifications apportées à ce réglage s'appliquent à tous les modes de prise de vue.

### Maquillage

Activez la fonction Maquillage. Après le déclenchement, l'appareil photo détecte un ou plusieurs visages humains (trois maximum) et traite l'image pour adoucir les tons chair du visage avant d'enregistrer la photo.

Vous pouvez choisir le degré de maquillage appliqué : **Élevé**, **Normal** (réglage par défaut) ou **Faible**. Si vous sélectionnez **Désactivé**, la fonction de maquillage est désactivée.

- Vous pouvez vérifier le réglage actuel à l'aide de l'indicateur qui s'affiche sur le moniteur lors de la prise de vue (📖 6). Aucun indicateur ne s'affiche si **Désactivé** est sélectionné. Les effets du maquillage ne sont pas visibles lors du cadrage des photos. Vérifiez le degré de maquillage appliqué en mode de visualisation.

### Détecteur de sourire

- **Activer** (réglage par défaut) : l'appareil photo utilise la détection des visages pour détecter un visage, puis déclenche automatiquement à chaque détection d'un sourire.
- **Désactiver** : l'appareil photo ne déclenche pas automatiquement lorsqu'il détecte un sourire. Appuyez sur le déclencheur pour prendre une photo.
- Si la fonction Détecteur de sourire est activée, un indicateur s'affiche sur le moniteur lors de la prise de vue (📖 6). Aucun indicateur ne s'affiche si **Désactiver** est sélectionné.

### Sélect. yeux ouverts

Si **Activée** est sélectionné, l'appareil photo relâche automatiquement le déclencheur à deux reprises à chaque prise de vue. Des deux photos, celle sur laquelle les yeux du sujet sont ouverts est mémorisée.

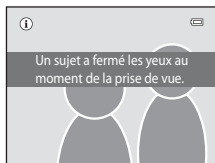

- Si l'appareil photo a enregistré une photo sur laquelle les yeux du sujet sont peut-être fermés, la boîte de dialogue ci-contre s'affiche pendant quelques secondes.
- Il est impossible d'utiliser le flash lorsque **Activée** est sélectionné.
- Le réglage par défaut est **Désactivée**.
- Le réglage actuel s'affiche sur le moniteur (📖 6). Aucun indicateur ne s'affiche si **Désactivée** est sélectionné.



## Mise au point sur des sujets mobiles (mode Suivi du sujet)

Utilisez ce mode pour prendre des photos de sujets en mouvement. Mémorisez le sujet sur lequel l'appareil photo doit effectuer la mise au point. La zone de mise au point se déplace automatiquement vers le sujet.

Par défaut, dès que l'appareil photo a détecté un visage, il suit automatiquement cette personne (suivi avec priorité au visage).

- 1 Appuyez sur la commande , appuyez sur la commande ▲ ou ▼ du sélecteur multidirectionnel pour choisir , puis appuyez sur la commande .



L'écran du mode Suivi du sujet s'affiche et une bordure blanche apparaît au centre de la vue.

- 2 Mémorisez un sujet.

Lorsque l'appareil photo détecte un visage dans la vue, celui-ci est automatiquement mémorisé comme sujet à suivre ( 71).

Lorsque le sujet de la prise de vue n'est pas une personne, alignez le sujet avec la bordure blanche tout en l'affichant au centre de l'image, puis appuyez sur la commande .

Si la bordure devient rouge, l'appareil photo est incapable d'effectuer la mise au point sur le sujet. Modifiez la composition et réessayez de mémoriser le sujet.

Lorsque le sujet est mémorisé, une zone de mise au point de couleur jaune s'affiche sur ce sujet et l'appareil photo entame le suivi de ce dernier.

Pour changer de sujet, appuyez sur la commande  et le sujet actuel cesse d'être mémorisé.

Si le sujet mémorisé n'est pas visible sur le moniteur, la zone de mise au point disparaît et la mémorisation est annulée. Mémorisez à nouveau le sujet.

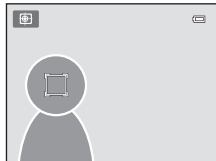
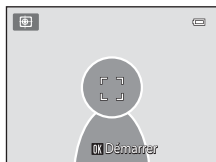

### 3 Appuyez sur le déclencheur pour prendre une photo.

L'appareil photo effectue la mise au point sur la zone de mise au point lorsque le déclencheur est enfoncé à mi-course.

L'indicateur de zone de mise au point s'affiche en vert et la mise au point est mémorisée.

Si l'appareil photo ne parvient pas à effectuer la mise au point, la zone de mise au point clignote. Appuyez à nouveau sur le déclencheur à mi-course pour effectuer la mise au point.

Si vous appuyez à mi-course sur le déclencheur alors que la zone de mise au point n'est pas affichée, l'appareil photo effectue la mise au point sur le sujet situé au centre de la vue.

Appuyez à nouveau sur le déclencheur jusqu'en fin de course pour prendre la photo.

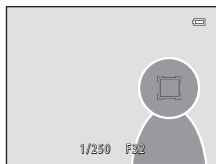



### ✓ Remarques concernant le mode Suivi du sujet

- Le zoom numérique n'est pas disponible.
- Réglez la position de zoom, l'exposition, les réglages des menus et le mode de flash avant d'enregistrer le sujet. Si vous modifiez ces réglages une fois le sujet mémorisé, sa mémorisation est annulée.
- Il peut être impossible de mémoriser le sujet souhaité ou l'appareil photo peut être incapable de suivre le sujet mémorisé ou peut suivre un autre sujet si le sujet souhaité se déplace rapidement, si le bougé d'appareil est important ou si l'appareil photo détecte un sujet similaire. La capacité de l'appareil photo à suivre précisément le sujet mémorisé dépend également de la taille et de la luminosité de ce dernier.
- Dans certains cas rares, il se peut que les sujets avec lesquels l'autofocus ne fonctionne pas de la manière escomptée (📖 27) ne soient pas nets bien que la zone de mise au point soit verte. Si cela se produit, basculez vers le mode 📷 (auto) et réglez **Mode de zones AF** (📖 46) sur **Manuel** ou **Zone centrale**, mettez à nouveau au point sur un autre sujet positionné à la même distance de l'appareil photo que le sujet souhaité, puis utilisez la mémorisation de la mise au point (📖 47).

### 📌 Fonctions disponibles en mode Suivi du sujet

- Vous pouvez modifier les réglages du mode de flash (📖 31) et de la correction d'exposition (📖 35).
- Il est impossible d'utiliser le retardateur (📖 33) et le Mode macro (📖 34).
- Appuyez sur la commande **MENU** pour afficher le menu 📄 (suivi du sujet) et modifier les réglages de **Taille d'image**, **Mode autofocus** et **Suivi priorité visage** (📖 71).

## Modification des réglages du mode Suivi du sujet

Lorsque vous utilisez le mode  (suivi du sujet) ( 69), appuyez sur la commande **MENU** ( 10), puis définissez les options suivantes du menu Suivi du sujet.

- Utilisez le sélecteur multidirectionnel pour choisir les réglages et les appliquer ( 9).
- Appuyez sur la commande **MENU** pour quitter le menu.

### Taille d'image

Choisissez la taille d'image (combinaison de la taille d'image et du taux de compression) à laquelle les images sont enregistrées ( 38).

Les modifications apportées à ce réglage s'appliquent à tous les modes de prise de vue.

### Mode autofocus

Permet de sélectionner le **Mode autofocus** ( 50) utilisé pour le mode Suivi du sujet (le réglage par défaut est **AF permanent**).



Si vous utilisez le mode Suivi du sujet avec l'option **AF permanent**, l'appareil photo effectue la mise au point en continu dès l'enregistrement du sujet à suivre jusqu'à ce que vous enfonciez le déclencheur à mi-course pour mémoriser la mise au point. Il se peut que l'appareil vous entendiez le son du déplacement de l'objectif.

Les modifications apportées au réglage Mode autofocus dans ce mode ne sont pas appliquées au réglage Mode autofocus du mode  (auto). Le réglage Mode autofocus appliqué en mode Suivi du sujet reste mémorisé dans l'appareil photo même après la mise hors tension de ce dernier.



### Suivi priorité visage

Lorsque **Activé** (réglage par défaut) est sélectionné et que l'appareil photo détecte un visage humain, cette personne est automatiquement mémorisée comme sujet à suivre et son suivi commence.

## Remarques concernant l'option Suivi priorité visage







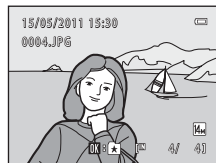















- Il n'est possible de suivre qu'un seul sujet. Si l'appareil photo détecte simultanément plusieurs visages, celui qui est situé le plus près du centre de la vue est suivi.
- Lorsque la vue comprend plusieurs visages, celui qui est détecté par l'appareil et mémorisé en tant que sujet à suivre dépend d'une série de facteurs, notamment la direction du regard.
- Selon les conditions de prise de vue, il est possible que le visage ne soit pas correctement détecté si le sujet ne regarde pas l'appareil photo. En outre, il est possible que l'appareil photo ne puisse pas détecter de visages dans les situations suivantes :
  - Lorsque les visages sont en partie masqués par des lunettes de soleil ou d'autres objets
  - Lorsque les visages occupent une trop petite ou trop grande partie de la vue
- Lorsque l'appareil photo est impossible de suivre le sujet mémorisé, appuyez sur la commande  pour relancer le suivi, ou réglez **Suivi priorité visage** sur **Désactivé**, cadrez l'image de façon à ce que le sujet se trouve à l'intérieur de la bordure située au centre de la vue et appuyez sur la commande  pour mémoriser de nouveau le sujet.

## Opérations disponibles en mode de visualisation plein écran









Appuyez sur la commande  en mode de prise de vue pour accéder au mode de visualisation et afficher les photos qui ont été prises ( 28).





Vous pouvez effectuer les opérations suivantes en mode de visualisation plein écran.

Pour	Utilisez	Description	
Sélectionner des photos		Appuyez sur la commande  ,  ,  ou  pour afficher les photos précédentes ou suivantes. Maintenez la commande  ,  ,  ou  enfoncée pour faire défiler rapidement les photos.	9
Visualiser par planche d'images/activer l'affichage du calendrier	<b>W</b> 	Pour afficher une planche de 4, 9 ou 16 images. Tournez la commande de zoom vers la position <b>W</b>  dans l'affichage par planche de 16 images pour appliquer l'affichage du calendrier (sauf en mode Classement par date).	74, 76
Fonction Loupe	<b>T</b> 	Agrandit jusqu'à 10x la photo actuellement affichée sur le moniteur. Appuyez sur la commande  pour revenir au mode de visualisation plein écran.	77
Ajouter à un album/Supprimer d'un album		Appuyez sur la commande  pour ajouter la photo en cours à un album (en mode de visualisation, en mode Tri automatique ou en mode Classement par date). Appuyez sur la commande  en mode Photos favorites pour supprimer la photo en cours d'un album.	80, 82
Visionner des vidéos		Pour visionner la vidéo actuellement affichée.	120
Supprimer des photos		Sélectionnez une méthode de suppression et supprimez des photos. En modes Photos favorites (  80), Tri automatique (  86) ou Classement par date (  89), il est possible de supprimer les photos d'un même album, d'une même catégorie ou d'une même date de prise de vue.	29
Afficher des menus	<b>MENU</b>	Pour afficher le menu du mode sélectionné.	92



Pour	Utilisez	Description	
Passer au mode de visualisation		Appuyez sur la commande  pour afficher le menu de sélection du mode de visualisation et basculer en mode Photos favorites, Tri automatique ou Classement par date.	79
Passer au mode de prise de vue		Appuyez sur la commande  ou sur le déclencheur. Si vous appuyez sur la commande  enregistrement d'une vidéo), l'appareil photo passe également en mode de prise de vue.	28
	 		
			

**Changement d'orientation (verticale/horizontale) des photos**

L'orientation des photos peut être modifiée après la prise de vue à l'aide de l'option **Rotation image** ( 100) du menu Visualisation ( 92).

## Affichage de plusieurs photos : visualisation par planche d'imagettes







Tournez la commande de zoom sur la position **W** (📷) en mode de visualisation plein écran (📖 28) pour afficher les photos sous forme de « planches-contacts » constituées d'imagettes.



Vous pouvez effectuer les opérations suivantes lors de l'affichage des imagettes.

Pour	Utilisez	Description	📖
Sélectionner des photos		Appuyez sur la commande ▲, ▼, ◀ ou ▶ du sélecteur multidirectionnel.	9
Augmenter le nombre de photos affichées/ appliquer l'affichage du calendrier	<b>W</b> (📷)	<p>Tournez la commande de zoom sur la position <b>W</b> (📷) pour augmenter le nombre d'imagettes affichées : 4 → 9 → 16.</p> <p>Tournez la commande de zoom vers la position <b>W</b> (📷) dans l'affichage par planche de 16 imagettes pour appliquer l'affichage du calendrier (sauf en mode Classement par date). Les photos peuvent être visualisées par date de prise de vue (📖 76).</p> <p>Tournez la commande de zoom sur la position <b>T</b> (📷) pour revenir à l'affichage par planche d'imagettes.</p>	-
Diminuer le nombre de photos affichées	<b>T</b> (📷)	<p>Tournez la commande de zoom sur la position <b>T</b> (📷) pour réduire le nombre d'imagettes affichées : 16 → 9 → 4. Tournez la commande de zoom sur la position <b>T</b> (📷) dans l'affichage par planche de 4 imagettes pour revenir en mode de visualisation plein écran.</p>	-
Supprimer des photos		Sélectionnez une méthode de suppression et supprimez des photos. En modes Photos favorites (📖 80), Tri automatique (📖 86) ou Classement par date (📖 89), il est possible de supprimer les photos d'un même album, d'une même catégorie ou d'une même date de prise de vue.	29
Annuler la visualisation par planche d'imagettes	<b>OK</b>	Appuyez sur la commande <b>OK</b> .	28

## Affichage de plusieurs photos : visualisation par planche d'images

Pour	Utilisez	Description	
Passer au mode de prise de vue		Appuyez sur la commande  ou sur le déclencheur. Si vous appuyez sur la commande  (enregistrement d'une vidéo), l'appareil photo passe également en mode de prise de vue.	28
			
			

### Mode de visualisation par planche d'images

Si vous avez sélectionné des photos marquées à l'aide de **Commande d'impression** (📖 93) ou **Protéger** (📖 98), les icônes affichées ci-contre leur sont associées. Les vidéos s'affichent sous forme de pellicule cinéma.

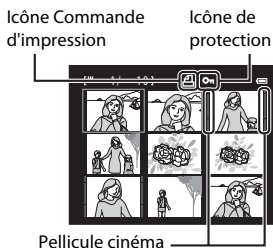

### Affichage par planche d'images en modes Photos favorites et Tri automatique

- En mode Photos favorites (📖 80), l'icône Photos favorites apparaît à droite au-dessus des images.
- En mode Tri automatique (📖 86), l'icône de catégorie de photos apparaît à droite au-dessus des images.

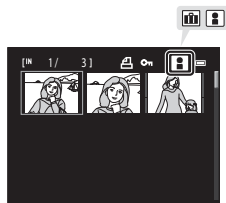

## Affichage du calendrier

Pendant la visualisation par planche de 16 images (📖 74), tournez la commande de zoom vers la position **W** (📅) pour afficher le calendrier (sauf en mode Classement par date).

Les images à afficher peuvent être sélectionnées en fonction de la date de prise de vue. Les dates auxquelles les photos ont été prises sont soulignées en jaune.

Les opérations suivantes sont disponibles dans l'affichage Calendrier.



Pour	Utilisez	Description	
Sélectionner une date		Appuyez sur la commande ▲, ▼, ◀ ou ▶ du sélecteur multidirectionnel.	9
Revenir au mode de visualisation plein écran		La première photo prise à la date sélectionnée s'affiche en mode plein écran.	28
Revenir à l'affichage par planche d'images	<b>T</b> (📅)	Tournez la commande de zoom sur la position <b>T</b> (📅).	74

### 👍 Remarques concernant l'affichage du calendrier

- Les photos prises alors que la date de l'appareil n'est pas définie sont considérées comme des photos prises le 1er janvier 2011.
- Les commandes 🗑️ et MENU ne sont pas disponibles dans l'affichage du calendrier.

### 👤 Mode Classement par date

Seules les photos prises à la même date peuvent être visualisées en mode Classement par date (📖 89). Les options du mode Classement par date (📖 91) ne sont disponibles qu'avec les photos prises aux dates sélectionnées.

## Regarder de plus près : fonction Loupe

Lorsque vous tournez la commande de zoom sur la position **T** (🔍) en mode de visualisation plein écran (📖 28), la partie centrale de la photo en cours est agrandie.

- Le repère situé dans le coin inférieur droit du moniteur affiche la zone de l'image qui est actuellement affichée.



Vous pouvez effectuer les opérations suivantes lors de l'affichage des photos agrandies.

Pour	Utilisez	Description	📖
Zoom avant	<b>T</b> (🔍)	Le zoom augmente chaque fois que vous tournez la commande de zoom sur la position <b>T</b> (🔍), jusqu'à 10x au maximum.	–
Zoom arrière	<b>W</b> (🔍)	Le zoom diminue chaque fois que vous tournez la commande de zoom sur la position <b>W</b> (🔍). Lorsque le facteur d'agrandissement atteint 1x, l'affichage revient en mode de visualisation plein écran.	–
Visualiser d'autres zones de la photo		Appuyez sur la commande ▲, ▼, ◀ ou ▶ du sélecteur multidirectionnel pour déplacer la zone d'affichage vers d'autres parties de la photo.	9
Supprimer des photos		Sélectionnez une méthode de suppression et supprimez des photos. Lorsque vous utilisez les modes Photos favorites (📖 80), Tri automatique (📖 86) ou Classement par date (📖 89), il est possible de supprimer les photos d'un même album, d'une même catégorie ou d'une même date de prise de vue.	29
Revenir au mode de visualisation plein écran		Appuyez sur la commande	28
Recadrer une photo	<b>MENU</b>	Appuyez sur la commande <b>MENU</b> pour recadrer la partie agrandie de la photo et l'enregistrer en tant que fichier distinct.	113
Passer au mode de prise de vue		Appuyez sur la commande  ou sur le déclencheur. Si vous appuyez sur la commande  (📷) enregistrement d'une vidéo), l'appareil photo passe également en mode de prise de vue.	28

## Photos prises avec Détection des visages ou Animaux domestiques)









Lorsque vous faites pivoter la commande de zoom vers **T** (📷) pour effectuer un zoom avant (fonction loupe) sur une photo prise avec détection des visages (📖 48) ou détection des animaux domestiques (📖 63), la photo est agrandie avec le visage détecté au centre du moniteur, à l'exception des photos prises avec **Rafale, BSS, Planche 16 vues**, (📖 42) ou **Suivi priorité visage** (📖 71).



- Si plusieurs visages ont été détectés sur cette photo, elle est agrandie de façon à ce que le visage sur lequel la mise au point a été mémorisée figure au centre du moniteur. Appuyez sur la commande ▲, ▼, ◀ ou ▶ du sélecteur multidirectionnel pour afficher d'autres visages détectés.
- Si vous tournez la commande de zoom sur la position **T** (📷) ou **W** (📐) pour régler le facteur de zoom, c'est le centre de la photo et non le visage qui est affiché au centre du moniteur (mode de visualisation normal).

## Sélection d'un mode de visualisation

Vous pouvez sélectionner les modes de visualisation suivants.

	<b>Mode de visualisation</b>	 28
	Pour visualiser toutes les photos.	
	<b>Mode Photos favorites</b>	 80
	Pour visualiser les photos ajoutées à un album.	
	<b>Mode Tri automatique</b>	 86
	Pour visualiser les photos et vidéos automatiquement triées dans la catégorie sélectionnée lors de la prise de vue.	
	<b>Mode Classement par date</b>	 89
	Pour visualiser les photos prises à la date sélectionnée.	

### 1 Appuyez sur la commande en mode de visualisation.

Le menu de sélection du mode de visualisation s'affiche.

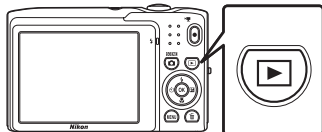

### 2 Utilisez la commande ▲ ou ▼ du sélecteur multidirectionnel pour sélectionner un mode de visualisation.

Pour revenir au mode de visualisation actuel sans basculer entre les différents modes, appuyez sur la commande .

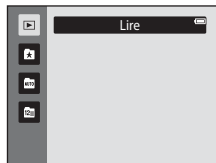

### 3 Appuyez sur la commande .

L'appareil photo passe au mode de visualisation sélectionné.

## Tri des photos favorites (Photos favorites)

Vous pouvez trier les photos dans des albums. Lorsque vous avez ajouté des photos à des albums, vous pouvez utiliser le mode Photos favorites pour visualiser uniquement les photos enregistrées dans un album particulier.

- L'ajout de photos à des albums simplifie et accélère la recherche de photos spécifiques.
- Les photos peuvent être triées dans des albums classés par thèmes, tels que les voyages ou les mariages.
- Une même photo peut être ajoutée à plusieurs albums.

### Ajout de photos à des albums

Vous pouvez trier les photos en les ajoutant à des albums.

**1** Affichez les photos en mode de visualisation (📖 28), en mode Tri automatique (📖 86) ou en mode Classement par date (📖 89).

**2** Choisissez votre photo favorite, puis appuyez sur la commande **OK**.

Appuyez sur la commande **OK** en mode de visualisation plein écran.

L'écran de sélection des albums s'affiche.

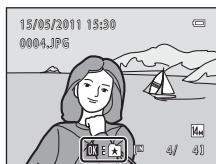

**3** Appuyez sur la commande **▲**, **▼**, **◀** ou **▶** du sélecteur multidirectionnel pour choisir un album de votre choix, puis appuyez sur la commande **OK**.

Une fois les photos ajoutées, l'affichage du moniteur revient au mode de visualisation plein écran.

Pour ajouter la même photo à d'autres albums, répétez la procédure à partir de l'étape 1 ou 2.

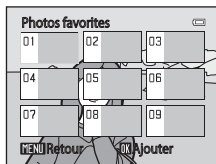

### Remarques concernant l'ajout de photos favorites

- Un album peut contenir jusqu'à 200 photos.
- Vous ne pouvez pas ajouter des vidéos à des albums.
- Si la photo sélectionnée a déjà été ajoutée à un album, la case à cocher du dossier auquel elle a été ajoutée est cochée (✔).
- Lorsque les photos sont ajoutées à des albums, elles ne sont pas physiquement copiées dans des albums ou déplacées du dossier (📖 161) dans lequel elles étaient enregistrées à l'origine (📖 85).



### Pour en savoir plus





Reportez-vous à « Suppression de photos des albums » (📖 82) pour plus d'informations.



## Visualisation des photos dans un album





Pour afficher les photos, sélectionnez l'album dans lequel elles ont été ajoutées en « mode  Photos favorites ».

- En mode de visualisation plein écran, les photos du même album peuvent être affichées ( 72) ou modifiées ( 104).
- Lorsque vous appuyez sur la commande **MENU** en mode de visualisation plein écran ou par planche d'imagettes afin d'afficher le menu Photos favorites ( 83), toutes les photos triées dans l'album spécifié peuvent être sélectionnées pour affichage sous forme de diaporama, impression ou protection.

- 1** Appuyez sur la commande  en mode de visualisation, appuyez sur la commande  ou  du sélecteur multidirectionnel pour choisir , puis appuyez sur la commande .

La liste des albums s'affiche.



- 2** Appuyez sur la commande , ,  ou  du sélecteur multidirectionnel pour sélectionner l'album souhaité.

Reportez-vous à « Opérations disponibles en mode Photos favorites » ( 83) pour plus d'informations.

Appuyez sur la commande  pour afficher une photo de l'album sélectionné en mode de visualisation plein écran.

L'icône correspondant à l'album en cours apparaît dans le coin supérieur droit de l'écran.

Pour sélectionner un autre album, répétez les étapes 1 et 2.

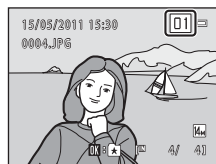
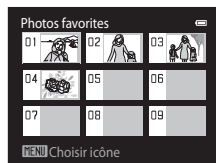

## Suppression de photos des albums

Pour supprimer une photo d'un album sans l'effacer définitivement, procédez comme suit.

- Sélectionnez l'image souhaitée en mode de visualisation plein écran en mode Photos favorites à l'étape 2 (📖 81), puis appuyez sur la commande **OK** pour afficher la boîte de dialogue de confirmation.
- Pour supprimer la photo de l'album, choisissez **Oui**, puis appuyez sur la commande **OK**. Pour poursuivre sans supprimer la photo, sélectionnez **Non**, puis appuyez sur **OK**.

















### **✓ Remarque concernant la suppression d'images en mode Photos favorites**

Notez que la suppression d'une photo en mode Photos favorites entraîne non seulement la suppression de la photo dans l'album, mais également la suppression définitive de la photo d'origine dans la mémoire interne ou la carte mémoire (📖 85).

## Opérations disponibles en mode Photos favorites

Les opérations suivantes sont disponibles dans l'écran de la liste des albums à l'étape 2 à la page 81.

Pour	Utilisez	Description	
Sélectionner un album		Appuyez sur la commande ▲, ▼, ◀ ou ▶ du sélecteur multidirectionnel.	9
Revenir au mode de visualisation plein écran		Appuyez sur la commande  pour afficher la première photo de l'album.	72
Supprimer des photos		Appuyez sur la commande  après avoir sélectionné un album. Une boîte de dialogue de confirmation s'affiche. Sélectionnez <b>Oui</b> et appuyez sur la commande  pour supprimer toutes les photos triées dans cet album.	29
Changer l'icône de l'album	<b>MENU</b>	Modifiez l'icône affectée à un album.	84
Passer à un autre mode de visualisation		Appuyez sur la commande  pour afficher le menu de sélection du mode de visualisation.	79
Passer au mode de prise de vue	   	Appuyez sur la commande  ou sur le déclencheur. Si vous appuyez sur la commande  (enregistrement d'une vidéo), l'appareil photo passe également en mode de prise de vue.	28





## Menu Photos favorites

Appuyez sur la commande **MENU** en mode de visualisation plein écran ou en mode de visualisation par planche d'imagettes en mode Photos favorites pour appliquer les options de menu suivantes.

Retouche rapide	→ 	106	D-Lighting	→ 	107
Maquillage	→ 	108	Filtres	→ 	110
Commande d'impression	→ 	93	Diaporama	→ 	97
Protéger	→ 	98	Rotation image	→ 	100
Mini-photo	→ 	112	Annotation vocale	→ 	101





## Modification des icônes affectées aux albums

L'icône affectée à l'album peut être modifiée pour refléter le thème des images qu'il contient.

- 1 Appuyez sur la commande  en mode de visualisation, appuyez sur la commande  ou  du sélecteur multidirectionnel pour choisir , puis appuyez sur la commande .



La liste des albums s'affiche.





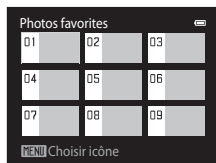

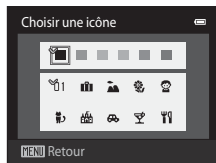

- 2 Appuyez sur la commande , ,  ou  du sélecteur multidirectionnel pour sélectionner l'album souhaité, puis appuyez sur la commande **MENU**.

L'écran de sélection d'icône s'affiche.



- 3 Sélectionnez une couleur d'icône à l'aide de la commande  ou  du sélecteur multidirectionnel, puis appuyez sur la commande .



- 4 Appuyez sur la commande , ,  ou  du sélecteur multidirectionnel pour choisir une icône, puis appuyez sur la commande .

L'icône est modifiée et le moniteur revient à la liste des albums.

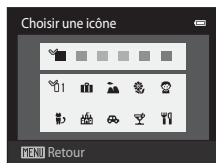

### Remarques concernant les icônes d'album

Choisissez des icônes différentes pour les albums de la mémoire interne et pour chaque carte mémoire utilisée.

- Pour modifier l'icône d'un album contenant des photos stockées dans la mémoire interne, retirez la carte mémoire de l'appareil photo.
- Par défaut, les icônes représentent des chiffres noirs.

## Ajout/visualisation des photos favorites

Lorsque les photos sont ajoutées à des albums, elles ne sont pas physiquement copiées dans des albums ou déplacées du dossier dans lequel elles étaient enregistrées à l'origine (📖 161). Seuls les noms de fichier des photos sont ajoutés aux albums. En mode Photos favorites, les photos dont les noms de fichier ont été ajoutés à l'album spécifié sont visualisées. Notez que la suppression d'une photo (📖 29, 83) visualisée en mode Photos favorites entraîne non seulement la suppression de la photo dans l'album, mais également la suppression définitive de la photo d'origine dans la mémoire interne ou la carte mémoire.

### Ajout de photos à des albums

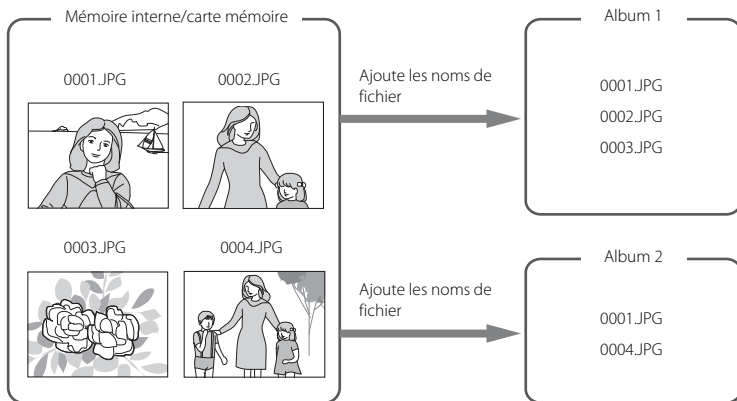



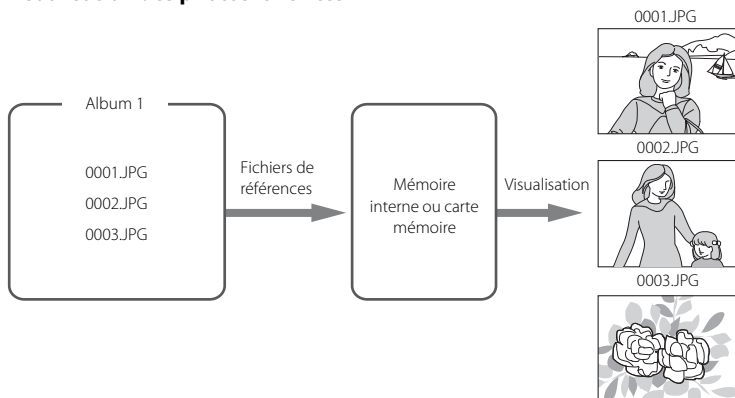







### Visualisation des photos favorites







## Recherche de photos en mode Tri automatique

Lorsque vous prenez des photos et des vidéos, elles sont automatiquement triées et placées dans une des catégories illustrées ci-dessous. Si le « **Auto** mode Tri automatique » est sélectionné, les photos et les vidéos peuvent être visualisées en sélectionnant la catégorie dans laquelle elles ont été triées.

 Sourire	 Portraits	 Aliments
 Paysage	 Crépuscule, nuit, aurore	 Gros plans
 Animaux domestiques	 Vidéo	 Copies retouchées
 Autres scènes		





- En mode de visualisation plein écran, les photos de la même catégorie peuvent être affichées (📖 72) ou modifiées (📖 104). Vous pouvez également trier les photos dans des albums.
- Lorsque vous appuyez sur la commande **MENU**, le menu Tri automatique (📖 88) s'affiche et toutes les photos triées dans la catégorie spécifiée peuvent être sélectionnées pour être affichées sous la forme d'un diaporama, imprimées ou protégées.

### Visualisation des photos en mode Tri automatique

- 1 Appuyez sur la commande  en mode de visualisation, appuyez sur la commande  ou  du sélecteur multidirectionnel pour choisir , puis appuyez sur la commande .

La liste des catégories s'affiche.



- 2 Appuyez sur la commande , ,  ou  du sélecteur multidirectionnel pour sélectionner une catégorie de votre choix.

Pour plus d'informations sur les catégories, reportez-vous à la section « Catégories du mode Tri automatique » (📖 87).

Pour plus d'informations sur l'utilisation de l'écran du mode Tri automatique, reportez-vous à « Opérations disponibles en mode Tri automatique » (📖 88).







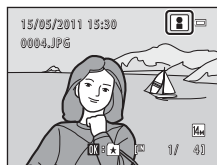





Appuyez sur la commande  pour afficher une photo de la catégorie sélectionnée en mode de visualisation plein écran.

L'icône de la catégorie actuellement visualisée s'affiche dans le coin supérieur droit de l'écran.

Pour sélectionner une autre catégorie, répétez les étapes 1 et 2.



## Catégories du mode Tri automatique

Catégorie	Description
 Sourire	Les photos prises en mode Portrait optimisé (📖 66) avec la fonction Détecteur de sourire réglée sur <b>Activer</b> s'affichent.
 Portraits	Les photos prises en mode  (auto) (📖 22) avec la fonction de détection des visages (📖 48) ainsi que celles prises en modes Scène <b>Portrait*</b> , <b>Portrait de nuit*</b> , <b>Fête/intérieur</b> et <b>Contre-jour*</b> (📖 52) s'affichent. Les photos prises en mode Portrait optimisé (📖 66) avec la fonction Détecteur de sourire réglée sur <b>Désactiver</b> s'affichent.
 Aliments	Les photos prises en mode Scène <b>Aliments</b> (📖 52) s'affichent.
 Paysage	Les photos prises en mode Scène <b>Paysage*</b> (📖 52) s'affichent.
 Crépuscule, nuit, aurore	Les photos prises en mode Scène <b>Paysage de nuit*</b> , <b>Coucher de soleil</b> , <b>Aurore/crépuscule</b> et <b>Feux d'artifice</b> (📖 52) s'affichent.
 Gros plans	Les photos prises en mode  (auto) avec le réglage Mode macro (📖 34) sont affichées. Les photos prises en mode scène <b>Gros plan*</b> (📖 52) sont affichées.
 Animaux domestiques	Les photos prises en mode scène <b>Animaux domestiques</b> (📖 52) sont affichées.
 Vidéo	Les vidéos (📖 115) s'affichent.
 Copies retouchées	Les copies créées à l'aide de la fonction d'édition (📖 104) s'affichent.
 Autres scènes	Toutes les autres photos qui ne peuvent pas être définies par l'une des catégories décrites ci-dessus s'affichent.













\* Les photos prises en mode Scène Sélecteur automatique (📖 53) sont également triées dans les catégories correspondantes.

### Remarques concernant le mode Tri automatique

- Vous pouvez trier jusqu'à 999 fichiers photo et vidéos dans chaque catégorie en mode Tri automatique. Si 999 photos ou vidéos sont déjà triées dans une catégorie spécifique, il est impossible d'en ajouter de nouvelles dans cette catégorie ou de les afficher en mode Tri automatique. Affichez les photos et vidéos qui n'ont pas pu être triées dans une catégorie en mode de visualisation normal (📖 28) ou en mode Classement par date (📖 89).
- Les photos ou vidéos copiées depuis la mémoire interne sur une carte mémoire ou inversement (📖 103) ne peuvent pas être affichées en mode Tri automatique.
- Les photos ou vidéos enregistrées avec un appareil photo autre que le COOLPIX S3100 ne peuvent pas être affichées en mode Tri automatique.

## Opérations disponibles en mode Tri automatique

Les opérations suivantes sont disponibles dans l'écran de la liste des catégories du mode Tri automatique à l'étape 2 à la page 86.

Pour	Utilisez	Description	
Sélectionner une catégorie		Appuyez sur la commande ▲, ▼, ◀ ou ▶ du sélecteur multidirectionnel pour sélectionner une catégorie.	9
Revenir au mode de visualisation plein écran		Appuyez sur la commande OK pour afficher la première photo de la catégorie sélectionnée.	72
Supprimer des photos		Appuyez sur la commande  après avoir sélectionné une catégorie. Une boîte de dialogue de confirmation s'affiche. Sélectionnez <b>Oui</b> et appuyez sur la commande OK pour supprimer toutes les photos triées dans cette catégorie.	29
Passer à un autre mode de visualisation		Appuyez sur la commande  pour afficher le menu de sélection du mode de visualisation.	79
Passer au mode de prise de vue	   	Appuyez sur la commande  ou sur le déclencheur. Si vous appuyez sur la commande ● (  ) enregistrement d'une vidéo), l'appareil photo passe également en mode de prise de vue.	28

## Menu Tri automatique

Appuyez sur la commande **MENU** en mode de visualisation plein écran ou en mode de visualisation par planche d'imagettes en mode Tri automatique pour appliquer les options de menu suivantes.

Retouche rapide	→  106	D-Lighting	→  107
Maquillage	→  108	Filtres	→  110
Commande d'impression	→  93	Diaporama	→  97
Protéger	→  98	Rotation image	→  100
Mini-photo	→  112	Annotation vocale	→  101







## Sélection des photos prises un jour donné (Classement par date)

Seules les photos prises à la même date peuvent être visualisées en «  mode Classement par date ».



- En mode visualisation plein écran, tout comme en mode visualisation normale, des photos peuvent être ajoutées sous forme d'imagettes, l'affichage des photos peut être agrandi, des photos peuvent être modifiées et des vidéos peuvent être lues. Des photos peuvent également être ajoutées aux albums.
- Lorsque vous appuyez sur la commande **MENU**, le menu Classement par date ( 91) s'affiche et toutes les photos prises à une date donnée peuvent être sélectionnées pour être affichées sous la forme d'un diaporama, imprimées ou protégées.

### Visualisation des photos en mode Classement par date

- 1 Appuyez sur la commande  en mode de visualisation, appuyez sur la commande  ou  du sélecteur multidirectionnel pour choisir , puis appuyez sur la commande .

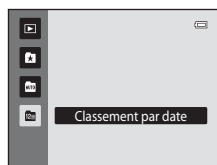
Les dates pour lesquelles des photos sont disponibles sont répertoriées.





- 2 Sélectionnez la date souhaitée en appuyant sur la commande  ou  du sélecteur multidirectionnel.

L'appareil photo répertorie jusqu'à 29 dates. S'il existe des photos pour plus de 29 dates, toutes les photos enregistrées avant les 29 dates les plus récentes sont regroupées dans la rubrique **Autres**.

Pour plus d'informations sur l'utilisation de l'écran Classement par date, reportez-vous à « Opérations disponibles en mode Classement par date » ( 90).

Appuyez sur la commande  pour afficher la première photo prise à la date sélectionnée.

Pour sélectionner une autre date, répétez les étapes 1 et 2.

Sélectionnez une image et appuyez sur la commande  pour la trier dans l'album ( 80).

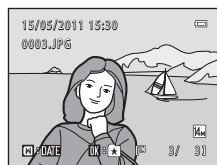
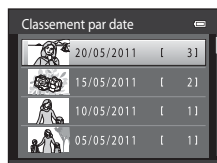















### Remarques concernant le mode Classement par date

- Jusqu'à 9 000 des dernières photos enregistrées peuvent être affichées en mode Classement par date. S'il existe davantage de photos, « \* » s'affiche en regard du nombre de photos de la date contenant la 9 001<sup>ème</sup> photo la plus récente.
- Les photos prises alors que la date de l'appareil n'est pas définie sont considérées comme des photos prises le 1er janvier 2011.









## Opérations disponibles en mode Classement par date

Les opérations suivantes sont disponibles dans l'écran Classement par date illustré à l'étape 2 à la page 89.

Pour	Utilisez	Description	
Sélectionner une date		Sélectionnez une date en appuyant sur la commande ▲ ou ▼ du sélecteur multidirectionnel.	9
Revenir au mode de visualisation plein écran		Appuyez sur la commande  pour afficher la première photo prise à la date sélectionnée.	72
Supprimer des photos		Appuyez sur la commande  pour supprimer des photos après avoir sélectionné une date. Une boîte de dialogue de confirmation s'affiche. Sélectionnez <b>Oui</b> et appuyez sur la commande  pour supprimer toutes les photos prises à cette date.	29
Afficher le menu Classement par date	<b>MENU</b>	Appuyez sur la commande <b>MENU</b> pour afficher le menu Classement par date.	91
Passer à un autre mode de visualisation		Appuyez sur la commande  pour afficher le menu de sélection du mode de visualisation.	79
Passer au mode de prise de vue		Appuyez sur la commande  ou sur le déclencheur. Si vous appuyez sur la commande  (  enregistrement d'une vidéo), l'appareil photo passe également en mode de prise de vue.	28
			
			

## Menu Classement par date

Appuyez sur la commande **MENU** en mode Classement par date pour afficher les menus suivants pour les photos prises à la date spécifiée uniquement.

Retouche rapide <sup>1</sup>	→  106	D-Lighting <sup>1</sup>	→  107
Maquillage <sup>1</sup>	→  108	Filtres <sup>1</sup>	→  110
Commande d'impression <sup>2</sup>	→  93	Diaporama	→  97
Protéger <sup>2</sup>	→  98	Rotation image <sup>1</sup>	→  100
Mini-photo <sup>1</sup>	→  112	Annotation vocale <sup>1</sup>	→  101

<sup>1</sup> En mode de visualisation plein écran uniquement.

<sup>2</sup> Lorsque vous appuyez sur la commande **MENU** dans l'écran Classement par date illustré à l'étape 2 à la page 89, les options peuvent être appliquées à l'ensemble des photos prises à la date sélectionnée. Lorsque vous appuyez sur la commande **MENU** en mode de visualisation plein écran, les options peuvent être appliquées à des photos isolées.

## Options de visualisation : menu Visualisation

Vous pouvez effectuer les opérations suivantes dans le menu Visualisation.

	<b>Retouche rapide</b> <span style="float: right;">📖 106</span>
Créer facilement des copies retouchées en améliorant le contraste et la saturation.	
	<b>D-Lighting</b> <span style="float: right;">📖 107</span>
Augmenter la luminosité et le contraste dans les zones sombres des photos.	
	<b>Maquillage</b> <span style="float: right;">📖 108</span>
L'appareil photo détecte les visages et crée une copie de la photo avec les tons chair adoucis dans les visages des sujets en portrait.	
	<b>Filtres</b> <span style="float: right;">📖 110</span>
Appliquer divers effets à l'aide du filtre numérique.	
	<b>Commande d'impression</b> <span style="float: right;">📖 93</span>
Sélectionner les photos à imprimer et le nombre de copies de chacune d'entre elles.	
	<b>Diaporama</b> <span style="float: right;">📖 97</span>
Visualiser sous forme de diaporama les photos stockées dans la mémoire interne ou sur une carte mémoire.	
	<b>Protéger</b> <span style="float: right;">📖 98</span>
Protéger les photos sélectionnées contre toute suppression accidentelle.	
	<b>Rotation image</b> <span style="float: right;">📖 100</span>
Changer l'orientation des photos.	
	<b>Mini-photo</b> <span style="float: right;">📖 112</span>
Créer une copie de taille réduite de la photo en cours.	
	<b>Annotation vocale</b> <span style="float: right;">📖 101</span>
Enregistrer des annotations vocales pour les photos.	
	<b>Copier</b> <span style="float: right;">📖 103</span>
Copier des fichiers enregistrés entre la carte mémoire et la mémoire interne, ou inversement.	

### Affichage du menu Visualisation

Appuyez sur la commande  pour accéder au mode de visualisation (📖 28).

Appuyez sur la commande **MENU** pour afficher le menu Visualisation.

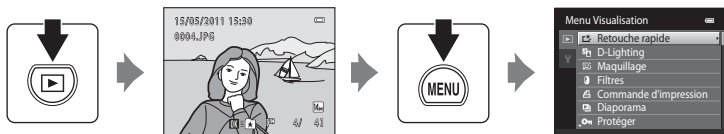

- Utilisez le sélecteur multidirectionnel pour choisir les réglages et les appliquer (📖 9).
- Appuyez sur la commande **MENU** pour quitter le menu Visualisation.

## 🖨️ Commande d'impression (Création d'une commande d'impression DPOF)

Commande  (mode de visualisation) → MENU (Menu Visualisation) → 🖨️ Commande d'impression

Lors de l'impression de photos stockées sur la carte mémoire à l'aide d'une des méthodes suivantes, l'option **Commande d'impression** du menu Visualisation permet de créer des « commandes d'impression » numériques pour imprimer sur des périphériques compatibles DPOF.

- Insertion d'une carte mémoire dans le logement pour carte mémoire d'une imprimante compatible DPOF (📖 176).
- Remise de la carte mémoire à un service d'impression numérique.
- Connexion de l'appareil photo à une imprimante (📖 129) compatible PictBridge (📖 176). Si vous retirez la carte mémoire de l'appareil photo, une commande d'impression peut également être créée pour les photos stockées dans la mémoire interne.

### 1 Appuyez sur la commande MENU en mode de visualisation.

Le menu Visualisation s'affiche.

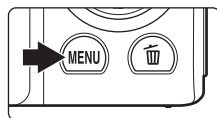

### 2 Choisissez 🖨️ Commande d'impression à l'aide du sélecteur multidirectionnel et appuyez sur la commande OK.

Passez à l'étape 4 lors de la visualisation en mode Photos favorites, en mode Tri automatique ou en mode Classement par date.

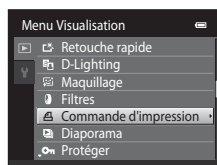

### 3 Choisissez Choisir les images, puis appuyez sur .

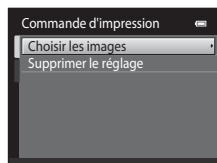

#### 4 Sélectionnez les photos (99 maximum) et le nombre de copies voulu (jusqu'à neuf) pour chaque photo.

Appuyez sur la commande ◀ ou ▶, puis sur ▲ ou ▼ du sélecteur multidirectionnel pour définir le nombre de copies à imprimer.

La photo sélectionnée pour impression est indiquée par une coche (✓) suivie du nombre de copies à imprimer. Si aucune copie n'est définie pour les photos, la sélection est annulée.

Tournez la commande de zoom sur la position **T** (🔍) pour basculer en mode de visualisation plein écran.

Tournez la commande de zoom sur la position **W** (📄) pour revenir à la visualisation par planche de 12 images.

Une fois la sélection terminée, appuyez sur la commande **OK**.

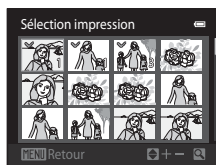

#### 5 Choisissez d'imprimer ou non la date de prise de vue et les informations sur les photos.

Sélectionnez **Date**, puis appuyez sur la commande **OK** pour imprimer la date de prise de vue sur toutes les photos de la commande d'impression.

Sélectionnez **Infos** et appuyez sur la commande **OK** pour imprimer les informations relatives à la vitesse d'obturation et à l'ouverture sur toutes les photos de la commande d'impression.

Sélectionnez **Terminé**, puis appuyez sur la commande **OK** pour terminer la commande d'impression et quitter ce menu.

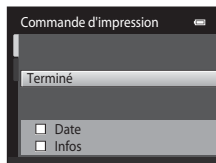

Les photos sélectionnées pour impression sont indiquées par l'icône 🖨️ en mode de visualisation.

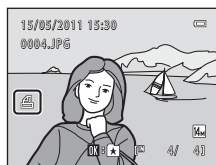

## ✓ Remarques concernant la commande d'impression

Lorsqu'une commande d'impression est créée en modes Photos favorites, Tri automatique ou Classement par date, l'écran ci-dessous s'affiche si des photos ont été marquées pour l'impression alors qu'elles n'appartiennent pas à la catégorie sélectionnée ou qu'elles ont été prises à une date différente de la date de prise de vue sélectionnée.

- Sélectionnez **Oui** pour ajouter des photos contenues dans l'album ou la catégorie sélectionnés, ou prises à la date de prise de vue sélectionnée, dans l'ordre d'impression existant.
- Sélectionnez **Non** pour supprimer le marquage d'impression des photos marquées antérieurement et limiter la commande d'impression aux photos contenues dans l'album ou la catégorie sélectionnés, ou prises à la date de prise de vue sélectionnée.

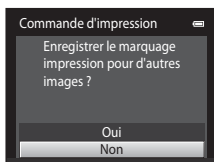

Mode Photos favorites/  
Tri automatique

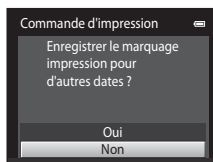

Mode Classement par date

Si le nombre total de photos dans une commande d'impression dépasse 99, l'écran ci-dessous s'affiche.

- Sélectionnez **Oui** pour supprimer de la commande d'impression les photos ajoutées antérieurement et limiter la commande d'impression aux images que vous venez de marquer.
- Sélectionnez **Annuler** pour supprimer de la commande d'impression les photos que vous venez d'ajouter et limiter la commande d'impression aux images marquées antérieurement.

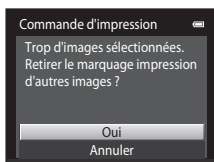

Mode Photos favorites/  
Tri automatique

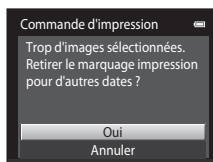

Mode Classement par date

## ✓ Remarques concernant l'impression de la date de prise de vue et les informations sur la photo

Lorsque les options **Date** et **Infos** sont activées dans le menu de commande d'impression, la date de la prise de vue et les informations concernant la photo sont imprimées sur les photos si vous utilisez une imprimante compatible DPOF (📖 176) prenant en charge l'impression de la date de prise de vue et des informations concernant la photo.

- Il n'est pas possible d'imprimer les informations relatives à la photo lorsque l'appareil est raccordé directement à une imprimante, via le câble USB fourni, pour l'impression DPOF (📖 134).
- Remarquez que les paramètres **Date** et **Infos** sont réinitialisés lors de l'affichage de l'option **Commande d'impression**.
- La date imprimée est celle qui a été enregistrée lors de la prise de vue. La modification de la date de l'appareil photo à l'aide de l'option **Fuseau horaire et date** du menu Configuration après la prise de vue n'affecte pas la date imprimée sur la photo.



## ✂ Annulation d'une commande d'impression existante

Sélectionnez **Supprimer le réglage** à l'étape 3 de la section « Commande d'impression (Création d'une commande d'impression DPOF) » (📖 93) et appuyez sur la commande **OK** pour supprimer le marquage d'impression de toutes les photos et annuler la commande d'impression.

## 🖨 Imprimer la date

Lorsque la date et l'heure d'enregistrement sont imprimées sur les images à l'aide de l'option **Imprimer la date** (📖 143) du menu Configuration, les images sont enregistrées avec la date et l'heure de la prise de vue imprimées sur celles-ci. Des photos sur lesquelles la date est imprimée peuvent être reproduites, même à l'aide d'imprimantes qui ne prennent pas en charge cette fonction.

Seules les photos pour lesquelles l'option **Imprimer la date** est activée sont reproduites avec la date et l'heure, même si l'option d'impression de la date est activée dans le menu **Commande d'impression**.





## Diaporama

Commande  (mode de visualisation) → MENU (Menu Visualisation) →  Diaporama

Visualisez une à une ou sous forme de « diaporama » automatique les photos stockées dans la mémoire interne ou sur une carte mémoire.

### 1 Choisissez **Démarrer** à l'aide du sélecteur multidirectionnel et appuyez sur .

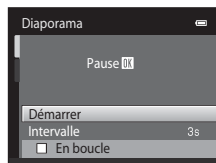

Pour modifier l'intervalle entre les photos, sélectionnez **Intervalle**, choisissez une durée, puis appuyez sur la commande  avant de choisir **Démarrer**.

Pour que le diaporama se répète automatiquement, choisissez l'option **En boucle**, puis appuyez sur la commande  avant de sélectionner **Démarrer**. Le symbole () sera ajouté à l'option En boucle une fois celle-ci activée.



### 2 Le diaporama démarre.

Vous pouvez effectuer les opérations ci-dessous au cours du diaporama :

Appuyez sur la commande  du sélecteur multidirectionnel pour afficher la photo suivante ou sur la commande  pour afficher la photo précédente. Maintenez l'une des deux commandes enfoncées pour faire défiler les photos en avance rapide ou en retour rapide.

Pour démarrer ou arrêter le diaporama, appuyez sur la commande .





### 3 Arrêtez ou reprenez le diaporama.

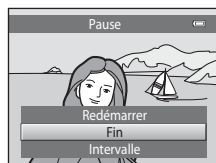

L'écran illustré ci-contre apparaît en cas d'arrêt ou de suspension du diaporama. Sélectionnez **Fin** et appuyez sur la commande  pour revenir au menu Visualisation ou sélectionnez **Redémarrer** pour visualiser de nouveau le diaporama.



## Remarques concernant Diaporama

- Seule la première vue des vidéos ( 120) d'un diaporama s'affiche.
- La durée maximale de visualisation est de 30 minutes, même si l'option **En boucle** est activée ( 147).

## Protéger

Commande  (mode de visualisation) → MENU (Menu Visualisation) →  Protéger

Protéger les photos sélectionnées contre toute suppression accidentelle.

Dans l'écran de sélection des photos, sélectionnez les photos à protéger ou annulez la protection de photos précédemment protégées. Reportez-vous à « Sélection des photos » ( 99) pour plus d'informations.

Notez que le formatage de la mémoire interne ou de la carte mémoire de l'appareil photo supprime définitivement les fichiers protégés ( 148).

Les photos protégées sont identifiées par l'icône  ( 7, 75).

## Sélection des photos

L'écran de sélection des images, tel que celui illustré ci-contre, propose les options de menu suivantes :

- Commande d'impression > **Choisir les images** (📖 93)
- Protéger (📖 98)
- Rotation image (📖 100)
- Copier > **Images sélectionnées** (📖 103)
- Écran d'accueil > **Choisir une image** (📖 137)
- Effacer > **Effacer la sélection** (📖 29)



Pour sélectionner des photos, procédez comme suit.

- 1 Appuyez sur la commande ◀ ou ▶ du sélecteur multidirectionnel pour choisir la photo souhaitée.

Tournez la commande de zoom (📖 4) sur **T** (🔍) pour passer à la visualisation plein écran ou sur **W** (📄) pour revenir à l'affichage par planche de 12 imageries.

Vous ne pouvez sélectionner qu'une photo à la fois pour les options **Rotation image** et **Écran d'accueil**. Passez à l'étape 3.



- 2 Appuyez sur ▲ ou ▼ pour sélectionner ou désélectionner des photos (ou pour spécifier le nombre de copies).

Si une photo est sélectionnée, une coche (☑) apparaît en regard de celle-ci. Répétez les étapes 1 et 2 pour sélectionner d'autres photos.



- 3 Appuyez sur la commande OK pour terminer la sélection.

Lorsque vous sélectionnez **Images sélectionnées**, une boîte de dialogue de confirmation s'affiche. Suivez les instructions affichées sur le moniteur.

## **Rotation image**

Commande  (mode de visualisation) → MENU (Menu Visualisation) →  Rotation image

Définissez l'orientation qui sera appliquée sur les photos enregistrées pendant la visualisation. Une rotation de 90 degrés dans le sens des aiguilles d'une montre ou dans le sens inverse peut être appliquée aux images fixes. Il est possible de faire pivoter de 180 degrés dans l'un ou l'autre sens les photos enregistrées en cadrage portrait (« vertical »).

Sélectionnez une photo dans l'écran de sélection des photos ( 99). Quand l'écran **Rotation image** est affiché, appuyez sur la commande  ou  du sélecteur multidirectionnel pour faire pivoter la photo de 90 degrés.

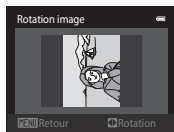

Rotation de 90 degrés  
dans le sens contraire des  
aiguilles d'une montre

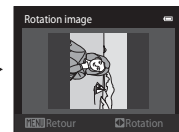
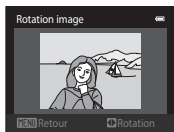

Rotation de 90 degrés  
dans le sens des  
aiguilles d'une montre



Appuyez sur la commande  pour finaliser l'orientation d'affichage, puis enregistrez les données d'orientation avec la photo.

## Annotation vocale

Commande  (mode de visualisation) → MENU (Menu Visualisation) →  Annotation vocale



Utilisez le microphone intégré à l'appareil photo pour enregistrer des annotations vocales pour des photos.

### Enregistrement d'annotations vocales

- 1 Affichez la photo souhaitée en mode de visualisation plein écran ( 72) ou en mode de visualisation par planche d'images ( 74), puis appuyez sur la commande MENU.

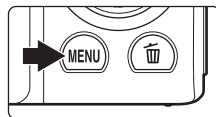
Le menu Visualisation s'affiche.



- 2 Choisissez  **Annotation vocale** à l'aide du sélecteur multidirectionnel et appuyez sur la commande .

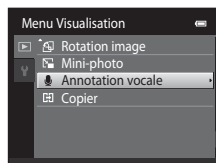

L'écran permettant d'enregistrer des annotations vocales s'affiche.





- 3 Maintenez la commande  enfoncée pour enregistrer une annotation vocale.

L'enregistrement s'interrompt après 20 secondes environ ou lorsque vous relâchez la commande .

Ne touchez pas le microphone intégré pendant l'enregistrement.

Lors de l'enregistrement, les icônes  et  clignotent sur le moniteur.

À la fin de l'enregistrement, le menu de lecture des annotations vocales s'affiche. Suivez les instructions de l'étape 3 de la section « Lecture des annotations vocales » ( 102) pour lire l'annotation vocale.

Appuyez sur la commande  du sélecteur multidirectionnel avant ou après l'enregistrement d'une annotation vocale pour revenir au menu Visualisation. Appuyez sur la commande **MENU** pour quitter le menu Visualisation.

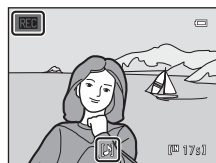



### Pour en savoir plus

Reportez-vous à « Noms des fichiers images/sons et des dossiers » ( 161) pour plus d'informations.

## Lecture des annotations vocales

Les photos accompagnées d'annotations vocales sont marquées de l'icône  en mode de visualisation plein écran.

- 1 Sélectionnez la photo souhaitée en mode de visualisation plein écran ( 72) ou en mode de visualisation par planche d'imagettes ( 74), puis appuyez sur la commande **MENU**.

Le menu Visualisation s'affiche.

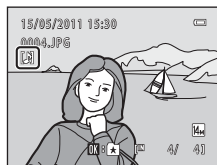

- 2 Choisissez  **Annotation vocale** à l'aide du sélecteur multidirectionnel et appuyez sur la commande **OK**.

L'écran de lecture d'annotation vocale s'affiche.

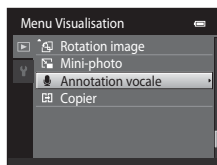

- 3 Appuyez sur la commande **OK** pour lire l'annotation vocale.







Appuyez à nouveau sur la commande **OK** pour arrêter la visualisation.

Tournez la commande de zoom sur la position **T** ou **W** lors de la visualisation pour régler le volume de lecture.

Appuyez sur la commande  du sélecteur multidirectionnel avant ou après la lecture d'une annotation vocale pour revenir au menu Visualisation. Appuyez sur la commande **MENU** pour quitter le menu Visualisation.



## Suppression d'annotations vocales



Sélectionnez une photo accompagnée d'une annotation vocale, puis appuyez sur la commande . Appuyez sur la commande  ou  du sélecteur multidirectionnel pour sélectionner **Image actuelle**, puis appuyez sur la commande **OK** ( 29). Lorsque la boîte de dialogue de confirmation est affichée, appuyez sur la commande  ou  du sélecteur multidirectionnel pour sélectionner , puis appuyez sur la commande **OK**. Seule l'annotation vocale est supprimée.

### Remarques concernant les annotations vocales

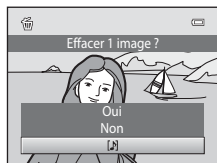
- Lorsque vous supprimez une photo accompagnée d'une annotation vocale, la photo et l'annotation vocale sont supprimées.
- Si une annotation vocale existe déjà pour la photo en cours, elle doit être supprimée avant l'enregistrement d'une nouvelle annotation.
- Le COOLPIX S3100 ne peut pas enregistrer une annotation vocale pour les photos prises avec une autre marque ou un autre modèle d'appareil photo numérique.





## Copier (Copie entre la mémoire interne et la carte mémoire)

Commande  (mode de visualisation) → MENU (Menu Visualisation) →  Copier

Copiez les photos enregistrées depuis la mémoire interne vers une carte mémoire, ou inversement.

### 1 Choisissez une option dans l'écran Copie à l'aide du sélecteur multidirectionnel et appuyez sur .

 : copier des photos de la mémoire interne vers la carte mémoire.

 : copier des photos de la carte mémoire vers la mémoire interne.

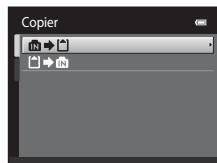



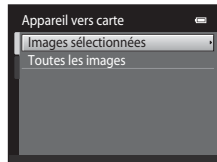

### 2 Choisissez l'option de copie désirée, puis appuyez sur la commande .

**Images sélectionnées** : copier les photos sélectionnées sur l'écran de sélection des photos ( 99).

**Toutes les images** : copier toutes les photos.



### Remarques concernant la copie de photos

- Il est possible de copier des fichiers aux formats JPEG, AVI et WAV. Les fichiers enregistrés dans d'autres formats ne peuvent pas être copiés.
- Si les photos sélectionnées pour la copie sont accompagnées d'annotations vocales ( 101), ces dernières sont également copiées.
- Un fonctionnement optimal n'est pas garanti pour les photos prises avec une autre marque d'appareil photo ou modifiées sur un ordinateur.
- Lors de la copie de photos sélectionnées pour une **Commande d'impression** ( 93), le marquage de la commande d'impression n'est pas copié. Cependant, les réglages **Protéger** ( 98) sont copiés avec les photos.
- Les photos ou vidéos copiées depuis la mémoire interne ou une carte mémoire ( 86) ne peuvent pas être affichées en mode Tri automatique.
- Lorsque vous copiez des photos ajoutées à des albums ( 80), les copies ne sont pas automatiquement ajoutées aux mêmes albums que les photos d'origine.

### Message « La mémoire ne contient pas d'images. »

Si aucune photo n'est stockée sur la carte mémoire lors de l'application du mode de visualisation, le message **La mémoire ne contient pas d'images.** s'affiche. Appuyez sur la commande **MENU** pour afficher l'écran des options de copie, et copiez sur la carte mémoire les photos stockées dans la mémoire interne de l'appareil photo.

### Pour en savoir plus

Reportez-vous à « Noms des fichiers images/sons et des dossiers » ( 161) pour plus d'informations.

## Fonctions d'édition

Utilisez le COOLPIX S3100 pour retoucher des photos directement sur l'appareil et les stocker dans des fichiers distincts (📖 161). Les fonctions d'édition décrites ci-après sont disponibles.

Fonction d'édition	Description
Retouche rapide (📖 106)	Permet de créer facilement des copies retouchées en améliorant le contraste et la saturation.
D-Lighting (📖 107)	Permet de créer une copie de la photo en cours avec une luminosité et un contraste optimisés en éclaircissant les zones sombres.
Maquillage (📖 108)	L'appareil photo détecte les visages et crée une copie de la photo avec les tons chair adoucis dans les visages des sujets en portrait.
Filtres (📖 110)	Appliquer divers effets à l'aide du filtre numérique. Les effets disponibles sont <b>Flou</b> , <b>Couleur sélective</b> , <b>Filtre étoiles</b> , <b>Fisheye</b> et <b>Effet miniature</b> .
Mini-photo (📖 112)	Permet de créer une copie de taille réduite des photos, parfaitement adaptée à une utilisation en tant que pièces jointes d'e-mails.
Recadrage (📖 113)	Permet d'agrandir l'image ou de peaufiner la composition et créer une copie contenant uniquement la partie visible sur le moniteur.

### ✓ Remarques concernant l'édition de photos

- Les photos prises en réglant **Taille d'image** sur 📷 **4224x2376** (📖 38) ne peuvent pas être modifiées.
- Les fonctions d'édition du COOLPIX S3100 ne sont pas disponibles pour les photos prises avec un appareil photo numérique d'un autre modèle ou d'une autre marque.
- Si aucun visage n'est détecté dans une photo, aucune copie ne peut être créée à l'aide de l'option Maquillage (📖 108).
- Il se peut que les copies éditées créées avec le COOLPIX S3100 ne s'affichent pas correctement sur un appareil photo numérique d'un autre modèle ou d'une autre marque. Il peut également être impossible de les transférer vers un ordinateur à l'aide d'un appareil photo numérique d'un autre modèle ou d'une autre marque.
- Les fonctions d'édition ne sont pas disponibles lorsque la mémoire interne ou la carte mémoire ne disposent pas de suffisamment d'espace pour stocker les copies éditées.



## Restrictions relatives à l'édition de photos

Lorsqu'une copie éditée est à nouveau modifiée par une autre fonction d'édition, vérifiez les restrictions suivantes.

Fonction d'édition utilisée	Fonction d'édition à ajouter
Retouche rapide D-Lighting Filtres	Vous pouvez ajouter les fonctions Maquillage, Mini-photo et Recadrage. La fonctions Retouche rapide, D-Lighting et Filtre ne peuvent pas être utilisées simultanément.
Maquillage	Il est possible d'ajouter des fonctions d'édition autres que la fonction Maquillage.
Mini-photo Recadrage	Aucune autre retouche ne peut être ajoutée.

- Les copies créées avec des fonctions d'édition ne peuvent pas être à nouveau modifiées à l'aide de la fonction utilisée lors de leur création.
- Lorsque vous combinez la fonction Mini-photo ou Recadrage à une autre fonction d'édition, utilisez la fonction Mini-photo ou Recadrage une fois cette autre fonction d'édition appliquée.
- Vous pouvez ajouter la fonction Maquillage à une photo prise avec la fonction de maquillage (📖 68).



## Photos d'origine et éditées

- Les copies créées avec des fonctions d'édition ne sont pas supprimées lorsque les photos originales sont supprimées et les photos originales ne sont pas supprimées lorsque des copies créées avec des fonctions d'édition sont supprimées.
- Les copies modifiées sont enregistrées avec la même date et heure d'enregistrement que la photo d'origine.
- La commande d'impression (📖 93) et les paramètres de protection (📖 98) ne sont pas appliqués aux copies modifiées.

# Édition de photos

## **Retouche rapide : Amélioration du contraste et de la saturation**

La fonction Retouche rapide peut être utilisée pour créer facilement des copies retouchées en améliorant le contraste et la saturation. Les nouvelles copies sont stockées dans des fichiers distincts.

- 1 Sélectionnez la photo souhaitée en mode de visualisation plein écran ( 72) ou par planche d'imagerie ( 74), puis appuyez sur la commande **MENU**.

Le menu Visualisation s'affiche.

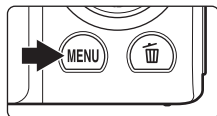

- 2 Choisissez  **Retouche rapide** à l'aide du sélecteur multidirectionnel et appuyez sur la commande **OK**.

La version d'origine est affichée à gauche et la version modifiée, à droite.

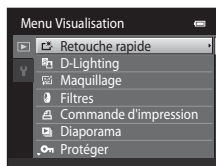

- 3 Appuyez sur la commande **▲** ou **▼** du sélecteur multidirectionnel pour sélectionner le niveau d'amélioration à appliquer, puis appuyez sur la commande **OK**.

Une nouvelle copie est créée.

Pour quitter sans enregistrer la copie, appuyez sur la commande **MENU**.

Les copies créées à l'aide de l'option de retouche rapide sont identifiées à l'aide de l'icône  pendant la visualisation.

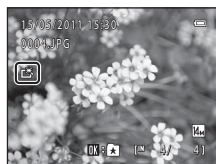
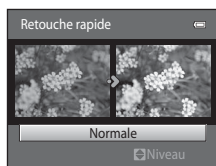



### **Pour en savoir plus**

Reportez-vous à « Noms des fichiers images/sons et des dossiers » ( 161) pour plus d'informations.

## D-Lighting : Amélioration de la luminosité et du contraste

La fonction D-Lighting permet d'éclaircir les zones sombres d'une photo afin de créer des copies optimisées en luminosité et contraste. Les nouvelles copies sont stockées dans des fichiers distincts.

- 1 Sélectionnez la photo souhaitée en mode de visualisation plein écran ( 72) ou par planche d'imagerie ( 74), puis appuyez sur la commande **MENU**.

Le menu Visualisation s'affiche.

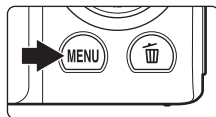

- 2 Choisissez  **D-Lighting** à l'aide du sélecteur multidirectionnel et appuyez sur la commande **OK**.

La version d'origine est affichée à gauche et la version modifiée, à droite.

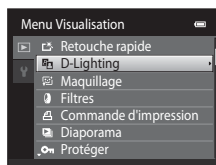

- 3 Choisissez **OK**, puis appuyez sur **OK**.

Une copie avec une luminosité et un contraste optimisés est créée.

Pour quitter sans enregistrer la copie, sélectionnez **Annuler**, puis appuyez sur **OK**.

Les copies D-Lighting sont identifiées par l'icône  lors de la visualisation.

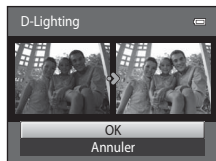



### Pour en savoir plus

Reportez-vous à « Noms des fichiers images/sons et des dossiers » ( 161) pour plus d'informations.

## **Maquillage : Adoucissement des tons chair**

L'appareil photo détecte les visages dans les photos et crée une copie avec les tons chair des visages adoucis. Les copies créées avec la fonction Maquillage sont stockées dans des fichiers distincts.

- 1** Sélectionnez la photo souhaitée en mode de visualisation plein écran ( 72) ou par planche d'images ( 74), puis appuyez sur la commande **MENU**.

Le menu Visualisation s'affiche.

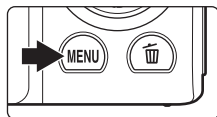

- 2** Choisissez  **Maquillage** à l'aide du sélecteur multidirectionnel et appuyez sur la commande **OK**.

L'écran de sélection du niveau d'adoucissement s'affiche.

Si aucun visage n'est détecté dans la photo, une alerte s'affiche et l'appareil photo revient au menu Visualisation.

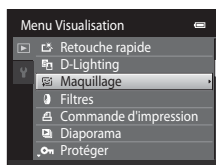

- 3** Appuyez sur la commande **▲** ou **▼** du sélecteur multidirectionnel pour sélectionner le niveau d'amélioration à appliquer, puis appuyez sur la commande **OK**.

L'écran de confirmation apparaît, avec le visage auquel la fonction Maquillage a été appliquée agrandi au centre du moniteur.

Pour quitter sans enregistrer la copie, appuyez sur la commande **MENU**.

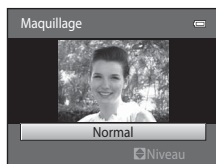

- 4** Vérifiez les performances de l'amélioration.

Les tons chair de 12 visages maximum, en commençant par le plus proche du centre de la vue, sont adoucis.

Si plusieurs visages ont été adoucis, appuyez sur la commande **◀** ou **▶** du sélecteur multidirectionnel pour afficher un autre visage.

Pour modifier le niveau d'effet, appuyez sur **MENU** afin de revenir à l'étape 3.

Appuyez sur la commande **OK** pour afficher la nouvelle copie créée.

Les copies créées à l'aide de la fonction de maquillage sont identifiées à l'aide de l'icône  pendant la visualisation.

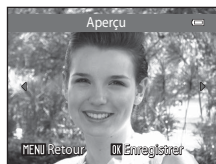

 **Remarque concernant l'option Maquillage**

Selon la direction des visages ou la luminosité des sujets, il se peut que l'appareil photo ne détecte pas précisément les visages ou que la fonction de maquillage ne s'exécute pas de la manière escomptée.



 **Pour en savoir plus**

Reportez-vous à « Noms des fichiers images/sons et des dossiers » (📖 161) pour plus d'informations.

## Filtres : Filtre numérique

Appliquer divers effets à l'aide du filtre numérique. Les effets indiqués ci-dessous sont disponibles. Les nouvelles copies sont stockées dans des fichiers distincts.

Type	Description
Flou	Permet de donner à la photo un aspect flou, du centre vers l'extérieur.
Couleur sélective	Permet de conserver dans la photo la couleur sélectionnée et de remplacer les autres couleurs par le noir et blanc.
Filtre étoiles	Permet d'obtenir des rayons semblables à ceux d'une étoile qui rayonnent vers l'extérieur à partir d'objets brillants tels que les reflets du soleil et les lumières de la ville. Cet effet convient pour les scènes de nuit.
Fisheye	Permet de donner l'impression que la photo a été prise avec un objectif fisheye. Cet effet est plus particulièrement adapté aux photos prises en Mode macro.
Effet miniature	Permet de donner l'impression que la photo est une scène miniature prise en Mode macro. Cet effet convient plus particulièrement aux photos prises d'un point surélevé alors que le sujet principal est au centre de la photo.

- 1 Sélectionnez la photo souhaitée en mode de visualisation plein écran ( 72) ou par planche d'imagettes ( 74), puis appuyez sur la commande **MENU**.

Le menu Visualisation s'affiche.

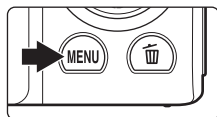

- 2 Choisissez  **Filtres** à l'aide du sélecteur multidirectionnel et appuyez sur la commande **OK**.

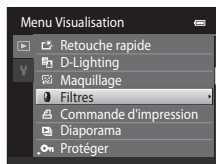

- 3 Appuyez **▲** ou **▼** pour sélectionner le type d'effet, puis appuyez sur la commande **OK**.

Si vous sélectionnez **Filtre étoiles**, **Fisheye** ou **Effet miniature**, passez à l'étape 5.

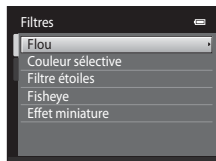

## 4 Ajustez les effets.

**Flou:** Appuyez ▲ ou ▼ pour sélectionner la taille de la zone à adoucir, puis appuyez sur la commande **OK**.

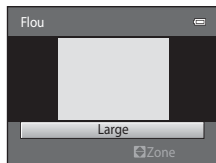

**Couleur sélective:** Appuyez sur ▲ ou ▼ pour déplacer le curseur, sélectionnez la couleur à conserver et appuyez sur la commande **OK**.

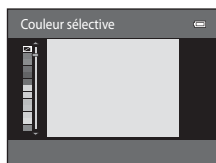

Appuyez sur ◀ pour revenir à l'écran de sélection **Filtres** sans effectuer de modification.

## 5 Vérifiez les résultats, sélectionnez **Enregistrer**, puis appuyez sur la commande **OK**.

Une nouvelle copie modifiée est créée.

Pour quitter sans enregistrer la copie, sélectionnez **Annuler**, puis appuyez sur **OK**.

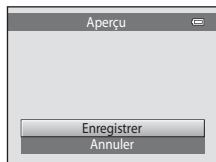

Les copies créées à l'aide de la fonction Filtres sont identifiées à l'aide de l'icône  pendant la visualisation.





### Pour en savoir plus

Reportez-vous à « Noms des fichiers images/sons et des dossiers » ( 161) pour plus d'informations.

## Mini-photo : Réduction de la taille d'image

Créer une copie de taille réduite de la photo en cours. Cette fonction peut être utile pour l'utilisation dans des pages Web ou en tant que pièces jointes à des e-mails. Les copies de taille réduite sont stockées en tant que fichiers JPEG avec un taux de compression de 1:16. Les tailles  **640x480**,  **320x240** et  **160x120** sont disponibles.

- 1 Sélectionnez la photo souhaitée en mode de visualisation plein écran ( 72) ou par planche d'imagettes ( 74), puis appuyez sur la commande **MENU**.

Le menu Visualisation s'affiche.

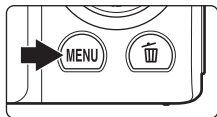

- 2 Choisissez  **Mini-photo** à l'aide du sélecteur multidirectionnel et appuyez sur la commande **OK**.

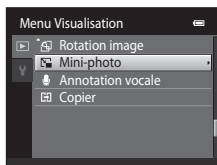

- 3 Sélectionnez la taille de copie souhaitée, puis appuyez sur la commande **OK**.

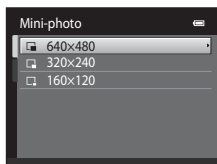

- 4 Choisissez **Oui**, puis appuyez sur **OK**.

Une nouvelle copie, de taille inférieure, est créée.

Pour quitter sans enregistrer la copie, sélectionnez **Non**, puis appuyez sur **OK**.

La copie s'affiche avec un cadre gris.

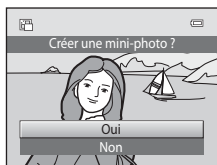

### Pour en savoir plus

Reportez-vous à « Noms des fichiers/images/sons et des dossiers » ( 161) pour plus d'informations.



## 🔗 Recadrage : Création d'une copie recadrée

Servez-vous de cette fonction pour créer une copie contenant uniquement la partie visible sur le moniteur lorsque **MENU** 🗨️ s'affiche et que la fonction Loupe (📖 77) est activée. Les copies recadrées sont stockées dans des fichiers distincts.

### 1 Tournez la commande de zoom sur la position **T** (📐) en mode de visualisation plein écran pour effectuer un zoom sur l'image.

Pour recadrer une photo affichée en orientation « verticale » (Portrait), agrandissez la photo jusqu'à ce que les bandes noires affichées de part et d'autre du moniteur disparaissent. La photo recadrée sera présentée en mode Paysage.

Pour recadrer une photo affichée en orientation « verticale » (Portrait), utilisez l'option **Rotation image** (📖 100) pour faire pivoter la photo et l'afficher en mode Paysage. Agrandissez ensuite la photo en vue de la recadrer, recadrez-la et faites-la à nouveau pivoter pour revenir à l'orientation « verticale » (Portrait).

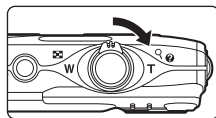

### 2 Peaufinez la composition de la copie.

Tournez la commande de zoom sur la position **T** (📐) ou **W** (📐) pour régler le facteur de zoom.

Appuyez sur la commande ▲, ▼, ◀ ou ▶ du sélecteur multidirectionnel pour faire défiler l'image jusqu'à ce que seule la partie à copier soit visible sur le moniteur.



### 3 Appuyez sur la commande **MENU**.



### 4 Choisissez **Oui** à l'aide du sélecteur multidirectionnel et appuyez sur **OK**.

Une copie recadrée est créée.

Pour quitter sans enregistrer la copie, sélectionnez **Non**, puis appuyez sur **OK**.



### **Taille d'image**

La taille d'image (en pixels) de la copie recadrée diminue à mesure que vous réduisez la portion de la photo que vous souhaitez conserver.

Lorsque la taille de la copie recadrée est de 320 x 240 ou 160 x 120, un cadre gris s'affiche autour de la photo pendant la visualisation et l'icône mini-photo  ou  s'affiche sur la gauche du moniteur.

### **Pour en savoir plus**

Reportez-vous à « Noms des fichiers images/sons et des dossiers » ( 161) pour plus d'informations.

## Enregistrement de vidéos

Vous pouvez enregistrer des vidéos haute définition avec du son.

- La taille de fichier maximale d'une vidéos est 2 Go ou sa durée maximale est de 29 minutes, même si vous disposez de suffisamment d'espace libre sur la carte mémoire pour un enregistrement plus long (📖 118).
- En l'absence de carte mémoire (en cas d'enregistrement dans la mémoire interne), **Options vidéo** (📖 118) est réglé par défaut sur **VGA VGA (640x480)**. **720p HD 720p (1280x720)** ne peut pas être sélectionné.

### 1 Mettez l'appareil photo sous tension et assurez-vous qu'il est en mode de prise de vue.

Vous pouvez enregistrer des vidéos dans n'importe quel mode de prise de vue (📖 36).

L'icône de la dernière option vidéo sélectionnée s'affiche. Le réglage par défaut est **720p HD 720p (1280x720)** (📖 118).



Options vidéo

### 2 Appuyez sur la commande pour commencer l'enregistrement de la vidéo.

L'appareil effectue la mise au point au centre de la vue. Les zones de mise au point ne sont pas affichées pendant l'enregistrement.

Lorsque **720p HD 720p (1280x720)** est sélectionné pour **Options vidéo**, l'affichage du moniteur prend le format 16:9 pour l'enregistrement de la vidéo (la zone indiquée sur la droite est enregistrée).

Si l'option **Infos photos** dans **Réglages du moniteur** (📖 141) dans le menu configuration est définie sur **Cadre vidéo+infos auto**, un cadre indiquant la zone capturée dans la vidéo enregistré peut être affiché avant le début de l'enregistrement.

La durée restante approximative de la vidéo apparaît pendant l'enregistrement.

L'enregistrement s'arrête automatiquement lorsque la durée d'enregistrement maximale d'une vidéo est atteinte.



### 3 Appuyez de nouveau sur la commande pour arrêter l'enregistrement.

#### Remarque concernant l'enregistrement de vidéos

Une fois l'enregistrement de la vidéo terminé, elle n'est pas complètement enregistrée dans la mémoire interne ou sur la carte mémoire aussi longtemps que le moniteur n'est pas revenu en mode de prise de vue. **N'ouvrez jamais le volet du logement pour accumulateur/carte mémoire** avant l'enregistrement complet des vidéos. Le retrait de la carte mémoire ou de l'accumulateur pendant l'enregistrement d'une vidéo peut provoquer la perte des données de la vidéo ou encore endommager l'appareil ou la carte mémoire.

### ✓ Enregistrement de vidéos

- Les cartes mémoire qui présentent une classe de vitesse SD égale ou supérieure à 6 sont recommandées pour l'enregistrement des vidéos (📖 160). L'enregistrement d'une vidéo peut s'arrêter de manière imprévue en cas d'utilisation de cartes mémoire d'une classe de vitesse inférieure.
- Lorsque **VR électronique** (📖 144) est réglé sur **Auto** dans le menu Configuration, l'angle de champ (la zone capturée dans la vidéo enregistrée) est plus petit que lors de la prise de vue d'images fixes.
- Le zoom optique ne peut pas être réglé une fois l'enregistrement de la vidéo entamé.
- Tournez la commande de zoom pendant l'enregistrement pour activer le zoom numérique. Les sujets peuvent être agrandis jusqu'à 4x le facteur de zoom optique appliqué avant le début de l'enregistrement de la vidéo.
- L'utilisation du zoom numérique entraîne une certaine dégradation de la qualité de l'image. Lorsque l'enregistrement se termine, le zoom numérique est désactivé.
- Dans certains cas, les enregistrements de la vidéo peuvent contenir des sons de l'appareil photo, notamment le bruit de commande de zoom, le bruit de l'objectif pendant la mise au point automatique, ou le bruit de la commande d'ouverture lors du changement de luminosité.
- Le phénomène de marbrure (📖 158) visible sur le moniteur lors de l'enregistrement d'une vidéo est enregistré avec cellc-ci. Il est recommandé d'éviter de filmer des objets lumineux, tels que le soleil, les reflets du soleil et des ampoules électriques, lors de l'enregistrement d'une vidéo.
- Lorsque vous enregistrez ou visualisez des vidéos, des bandes de couleur (zone d'interférences ou moiré) peuvent apparaître sur les sujets qui présentent un quadrillage régulier et répété, notamment des motifs tissés dans des vêtements ou les fenêtres d'un bâtiment, selon la distance de prise de vue ou le facteur de zoom. Ce phénomène survient lorsque le motif du sujet interfère avec le quadrillage du capteur de l'appareil photo. Ce n'est pas le signe d'un dysfonctionnement.

### ✓ Remarques sur l'autofocus et l'enregistrement des vidéos

- Lorsque **AF ponctuel** (réglage par défaut) est sélectionné pour **Mode autofocus** dans le menu Vidéo, la mise au point est mémorisée en appuyant sur la commande **●** (📷 enregistrement d'une vidéo) pour démarrer l'enregistrement (📖 119).
- Il est possible que l'autofocus ne fonctionne pas de la manière escomptée (📖 27). Dans ce cas, essayez la solution suivante :
  1. Réglez **Mode autofocus** dans le menu Vidéo sur **AF ponctuel** (réglage par défaut) avant de démarrer l'enregistrement de la vidéo.
  2. Cadrez un autre sujet situé à même distance de l'appareil photo que le sujet qui se trouve au centre de la vue, appuyez sur la commande **●** (📷 enregistrement d'une vidéo) pour démarrer l'enregistrement, puis modifiez la composition.

### 📎 Fonctions disponibles en mode d'enregistrement de vidéos

- Le réglage actuel de correction de l'exposition, le réglage de la balance des blancs et les réglages des options couleur sont aussi appliqués pendant l'enregistrement de la vidéo. Si le Mode macro est activé, il est possible d'enregistrer des vidéos de sujets proches de l'appareil. Vérifiez les réglages avant de lancer l'enregistrement.
- Il est possible d'utiliser le retardateur (📖 33). Quand la commande **●** (📷 enregistrement d'une vidéo) est enfoncée alors que le retardateur est activé, l'appareil effectue la mise au point au centre de la vue et démarre l'enregistrement de la vidéo au terme des deux ou dix secondes spécifiées.
- Le flash ne se déclenche pas.
- Appuyez sur la commande **MENU** pour sélectionner l'onglet **📷** (vidéo) et définissez les réglages du menu Vidéo avant de démarrer l'enregistrement de la vidéo (📖 117).
- Pour réduire les effets du bougé de l'appareil photo, activez la fonction VR électronique en définissant **VR électronique** (📖 144) sur **Automatique** dans le menu configuration.

## Modification des réglages d'enregistrement des vidéos

Les options suivantes peuvent être modifiées à partir du menu Vidéo.

### Options vidéo

📖 118

Sélectionnez l'option vidéo souhaitée pour l'enregistrement des vidéos.

### Mode autofocus

📖 119

Sélectionnez la manière dont l'appareil effectue la mise au point lorsque vous enregistrez des vidéos.

### Réduction du bruit du vent

📖 119

Sélectionnez s'il convient de réduire le bruit du vent pendant l'enregistrement des vidéos.

## Affichage du menu Vidéo

### 1 Appuyez sur la commande MENU en mode de prise de vue.

L'écran de menu s'affiche.

Si vous avez appuyé sur la commande **MENU** en mode Scène, appuyez sur la commande ◀ du sélecteur multidirectionnel (📖 9) pour afficher les onglets.



### 2 Appuyez sur la commande ◀ du sélecteur multidirectionnel.

La sélection de l'onglet est activée.

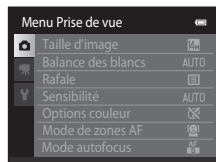

### 3 Appuyez sur la commande ▲ ou ▼ pour sélectionner l'onglet ㉨.

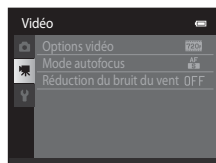

#### 4 Appuyez sur la commande ► ou OK.

Les options du menu Vidéo peuvent être sélectionnées.

Utilisez le sélecteur multidirectionnel pour choisir les réglages et les appliquer (📖 9).

Pour quitter le menu Vidéo, appuyez sur la commande MENU ou sur ◀ pour sélectionner un autre onglet.

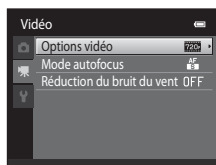

## Options vidéo

Dans l'écran de prise de vue → MENU → 📁 (menu Vidéo) (📖 117) → Options vidéo

Sélectionnez l'option vidéo souhaitée pour l'enregistrement des vidéos.

Option	Description
HD 720p (1280×720) (réglage par défaut*)	Les vidéos sont enregistrées au format 16:9. Cette option convient plus particulièrement à la lecture sur un téléviseur 16:9. Taille d'image : 1280 × 720 pixels
VGA (640×480)	Taille d'image : 640 × 480 pixels
QVGA (320×240)	Taille d'image : 320 × 240 pixels

\* Lorsque vous enregistrez dans la mémoire interne, le réglage par défaut est **VGA (640×480)**.

- La cadence de prise de vue est d'environ 30 images par seconde, quelles que soient les options.

### Options des vidéos et durée maximale des vidéo

Option	Mémoire interne (environ 45 Mo)	Carte mémoire (4 Go) <sup>2</sup>
HD 720p (1280×720)	– <sup>1</sup>	15 min
VGA (640×480)	31 s	45 min
QVGA (320×240)	1 min 49 s	2 h 45 min

Toutes ces valeurs sont approximatives. La durée maximale d'une vidéo peut varier selon la marque de la carte mémoire.



<sup>1</sup> **HD 720p (1280×720)** ne peut pas être sélectionné quand vous enregistrez dans la mémoire interne.

<sup>2</sup> La taille de fichier maximale d'une vidéo est 2 Go ou sa durée maximale est de 29 minutes, même si vous disposez de suffisamment d'espace libre sur la carte mémoire pour un enregistrement plus long. La durée maximale d'enregistrement d'une vidéo est indiquée pendant l'enregistrement.



### Pour en savoir plus

Reportez-vous à « Noms des fichiers images/sons et des dossiers » (📖 161) pour plus d'informations.



## Mode autofocus

Dans l'écran de prise de vue → MENU →  (menu Vidéo) ( 117) → Mode autofocus

Sélectionnez la manière dont l'appareil photo doit effectuer la mise au point lorsque vous enregistrez des vidéos.

Option	Description
 AF ponctuel (réglage par défaut)	La mise au point est mémorisée lorsque vous appuyez sur la commande  (enregistrement d'une vidéo) pour commencer l'enregistrement. Sélectionnez cette option si la distance entre l'appareil et le sujet demeure pratiquement inchangée.
 AF permanent	L'appareil photo effectue la mise au point en continu lors de l'enregistrement d'une vidéo. Sélectionnez cette option lorsque la distance entre l'appareil et le sujet change sensiblement pendant l'enregistrement. Pour éviter que le bruit de la mise au point n'interfère avec l'enregistrement, il est recommandé d'utiliser l'option <b>AF ponctuel</b> .

## Réduction du bruit du vent

Dans l'écran de prise de vue → MENU →  (menu Vidéo) ( 117) → Réduction du bruit du vent

Sélectionnez s'il convient de réduire le bruit du vent pendant l'enregistrement des vidéos.

Option	Description
 Activée	Enregistre tout en réduisant au minimum le bruit du souffle du vent sur le microphone. Convient aux enregistrements effectués lorsque le vent est fort. Pendant l'enregistrement, le bruit du vent, mais aussi les autres sons, peuvent s'avérer difficiles à entendre.
<b>OFF</b> Désactivée (réglage par défaut)	Le bruit du vent n'est pas réduit.

Lorsque le réglage de réduction du bruit du vent est activé, le réglage actuel apparaît pendant la prise de vue ( 6). Si vous sélectionnez **Désactivée**, l'icône du réglage actuel n'est pas affichée.

## Visualisation d'une vidéo

En mode de visualisation plein écran (📖 28), les vidéos sont signalées par l'icône **Options vidéo** (📖 118). Pour visionner une vidéo, affichez-la en mode de visualisation plein écran et appuyez sur la commande **OK**.

Tournez la commande de zoom sur la position **T** ou **W** pour régler le volume de lecture.

Les commandes de visualisation s'affichent dans la partie supérieure du moniteur. Appuyez sur la commande ◀ ou ▶ du sélecteur multidirectionnel pour choisir une commande. Les opérations décrites ci-après sont disponibles.

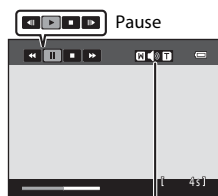

Pendant la visualisation

Indicateur de volume

Pour	Utilisez	Description
Effectuer un retour rapide	◀	Maintenez la commande <b>OK</b> enfoncée pour rembobiner la vidéo.
Avance	▶	Maintenez la commande <b>OK</b> enfoncée pour faire avancer rapidement la vidéo.
Suspendre la visualisation	⏸	Appuyez sur la commande <b>OK</b> pour suspendre la visualisation. Les opérations suivantes peuvent être réalisées pendant la visualisation à l'aide des commandes affichées dans la partie supérieure du moniteur.
		Appuyez sur la commande <b>OK</b> pour rembobiner la vidéo. Maintenez la commande <b>OK</b> enfoncée pour rembobiner en continu.
		Appuyez sur la commande <b>OK</b> pour faire avancer la vidéo. Maintenez la commande <b>OK</b> enfoncée pour avancer en continu.
Mettre fin à la visualisation	■	Appuyez sur la commande <b>OK</b> pour revenir au mode de visualisation plein écran.

### Visualisation d'une vidéo

L'appareil ne peut pas lire les vidéos enregistrées à l'aide d'un appareil photo autre que le COOLPIX S3100.

### Suppression d'une vidéo

Sélectionnez une vidéo et appuyez sur la commande **OK** en mode de visualisation plein écran (📖 28) ou en mode de visualisation par planche d'images (📖 74). Une boîte de dialogue de confirmation s'affiche. Reportez-vous à « Effacement de photos indésirables » (📖 29) pour plus d'informations.

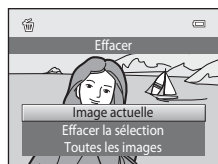



## Connexion à un téléviseur

Connectez l'appareil photo à un téléviseur à l'aide du câble audio/vidéo fourni pour visualiser les photos sur un téléviseur.

- 1 Mettez l'appareil photo hors tension.

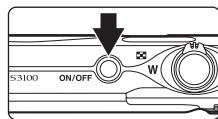

- 2 Connectez l'appareil photo au téléviseur à l'aide du câble audio/vidéo fourni.

Connectez la fiche jaune à la prise d'entrée vidéo et la fiche blanche à la prise d'entrée audio du téléviseur.

Lors du branchement du câble audio/vidéo, vérifiez que le connecteur de l'appareil est correctement orienté. Ne forcez pas lorsque vous branchez le câble sur l'appareil photo. Lors du débranchement du câble, veillez à le retirer tout droit.

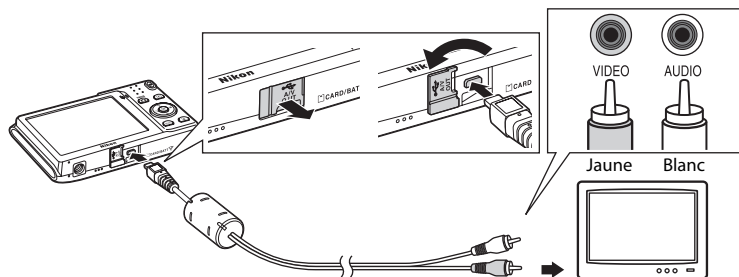

- 3 Réglez le téléviseur sur le canal vidéo.

Pour plus de détails, reportez-vous à la documentation fournie avec votre téléviseur.

- 4 Maintenez la commande  enfoncée pour mettre l'appareil photo sous tension.

L'appareil passe en mode de visualisation et les photos prises s'affichent sur le téléviseur.

Pendant la connexion avec le téléviseur, le moniteur de l'appareil photo reste éteint.



### Sortie vidéo

Assurez-vous que les paramètres du mode vidéo de l'appareil photo sont conformes aux normes de votre téléviseur. Le réglage du mode vidéo est spécifié dans l'option **Sortie vidéo** (📖 149) du menu

**Configuration** (📖 135).

## Connexion à un ordinateur

Utilisez le câble USB fourni pour connecter l'appareil photo à un ordinateur et copier (transférer) les images sur l'ordinateur.

### Avant de connecter l'appareil photo

#### Installation des logiciels

À l'aide du CD ViewNX 2 fourni, installez les logiciels suivants sur l'ordinateur.

Pour plus d'informations sur l'installation du logiciel, reportez-vous au *Guide de démarrage rapide*.

- ViewNX 2 : utilisez la fonction de transfert d'images « Nikon Transfer 2 » pour enregistrer sur l'ordinateur les images capturées à l'aide de l'appareil photo. Vous pouvez visualiser et imprimer les images enregistrées. Les fonctions de retouche d'images et de clips vidéo sont également prises en charge.
- Panorama Maker 5 : ce logiciel permet de raccorder une série d'images en un panorama unique.

#### Systemes d'exploitation compatibles

##### Windows

Windows 7 Édition Familiale Basique/Familiale Premium/Professionnel/Entreprise/Intégrale, Windows Vista Édition Familiale Basique/Familiale Premium/Professionnel/Entreprise/Intégrale (Service Pack 2) ou Windows XP Édition Familiale/Professionnel (Service Pack 3)

##### Macintosh

Mac OS X (version 10.4.11, 10.5.8, 10.6.5)

Pour des informations sur la configuration requise pour la lecture de clips vidéo haute définition, reportez-vous à la section « Configuration système requise » dans les informations d'aide de ViewNX 2 (📖 126).

Visitez le site Web Nikon pour obtenir les toutes dernières informations sur la compatibilité des systèmes d'exploitation.

#### Remarque concernant la connexion à l'ordinateur

Débranchez tout autre périphérique USB de l'ordinateur, comme par exemple un chargeur USB disponible dans le commerce. La connexion simultanée de l'appareil et d'autres périphériques USB à l'ordinateur peut entraîner un dysfonctionnement ou une alimentation excessive de l'appareil photo susceptible d'endommager ce dernier ou la carte mémoire. Pour plus d'informations, reportez-vous à la documentation fournie avec les autres périphériques USB.

## ✓ Remarques sur la source d'alimentation

- Lors de la connexion de l'appareil photo à un ordinateur, utilisez des accumulateurs/piles suffisamment chargés pour éviter que l'appareil photo ne s'éteigne de manière inattendue.
- Lorsque l'appareil est connecté à un ordinateur via le câble USB fourni alors que le réglage **Automatique** (réglage par défaut) est sélectionné pour l'option **Charge par ordinateur** du menu Configuration, l'accumulateur inséré dans l'appareil se charge automatiquement sur l'alimentation de l'ordinateur (☞ 127, 150).
- Si vous utilisez l'adaptateur secteur EH-62G (☞ 159) (disponible séparément), vous pouvez alimenter le COOLPIX S3100 directement sur le secteur. N'utilisez aucun autre type ou modèle d'adaptateur secteur car il y a un risque de surchauffe ou de dysfonctionnement de l'appareil.

## Transfert d'images de l'appareil photo vers un ordinateur

- 1 Démarrez l'ordinateur sur lequel ViewNX 2 a été installé.
- 2 Assurez-vous que l'appareil photo est éteint.
- 3 Connectez l'appareil photo à l'ordinateur à l'aide du câble USB fourni.

Veillez à orienter correctement les connecteurs. Ne tentez pas d'insérer les connecteurs de biais, et ne forcez pas lors de la connexion ou de la déconnexion du câble USB.

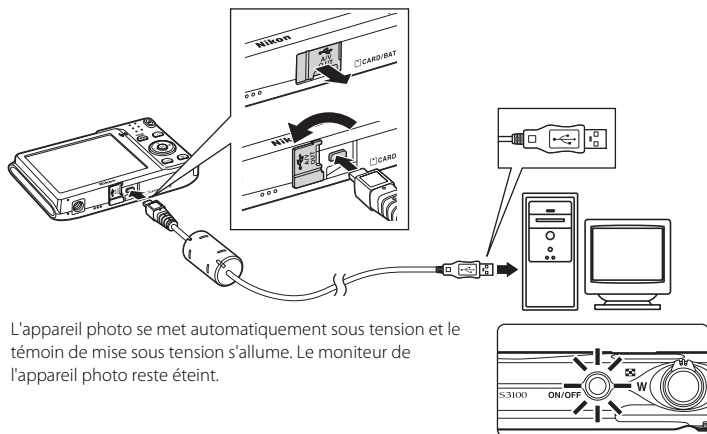

L'appareil photo se met automatiquement sous tension et le témoin de mise sous tension s'allume. Le moniteur de l'appareil photo reste éteint.

## ✓ Connexion du câble USB

La connexion risque de ne pas être détectée si l'appareil est connecté à l'ordinateur via un concentrateur USB.

## 4 Démarrez la fonction de transfert d'image de ViewNX 2 « Nikon Transfer 2 » installée sur l'ordinateur.

### • Windows 7

Lorsque l'écran **Périphériques et imprimantes** ► S3100 s'affiche, cliquez sur **Modifier le programme** sous **Importer vos images et vos vidéos**. Sélectionnez **Importer le fichier avec Nikon Transfer 2** dans la boîte de dialogue **Modifier le programme** et cliquez sur **OK**. Double-cliquez sur **Importer le fichier** dans l'écran **Périphériques et imprimantes** ► S3100.

### • Windows Vista

Lorsque la boîte de dialogue **Exécution automatique** s'affiche, cliquez sur **Importer le fichier avec Nikon Transfer 2**.

### • Windows XP

Lorsque la boîte de dialogue de sélection d'action s'affiche, sélectionnez **Nikon Transfer 2 Importer le fichier**, puis cliquez sur **OK**.

### • Mac OS X

Nikon Transfer 2 démarre automatiquement lorsque l'appareil photo est connecté à l'ordinateur si vous avez sélectionné **Oui** dans la boîte de dialogue **Paramètre Lancement automatique** lors de l'installation initiale de ViewNX 2.

- Reportez-vous à la section « Démarrage manuel de Nikon Transfer 2 » (📖 126) pour obtenir de plus amples informations.
- Si la charge de l'accumulateur inséré dans l'appareil est faible, il se peut que l'ordinateur ne reconnaisse pas ce dernier. Si c'est le cas, les photos ne seront pas transférées. Si le chargement de l'accumulateur démarre automatiquement sur l'alimentation de l'ordinateur, attendez que la charge ait atteint un niveau suffisant pour lancer le transfert.
- Si un grand nombre d'images est enregistré sur la carte mémoire, le démarrage de Nikon Transfer 2 peut demander un certain temps.

## 5 Confirmez que le périphérique source est affiché dans les options de transfert du panneau **Source**, puis cliquez sur **Démarrer le transfert**.

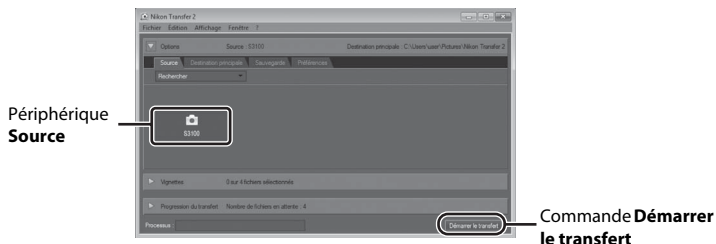

Les images qui n'ont pas été transférées sur l'ordinateur seront transférées (réglage par défaut de ViewNX 2).

Une fois le transfert d'images terminé, l'écran ViewNX 2 s'affiche (réglage par défaut de ViewNX 2) et vous pouvez visualiser les images transférées.



Pour plus d'informations sur l'utilisation de ViewNX 2, reportez-vous aux informations d'aide de ViewNX 2 (📖 126).

## Déconnexion de l'appareil photo

Ne mettez pas l'appareil photo hors tension et ne le débranchez pas de l'ordinateur pendant le transfert.

Une fois le transfert terminé, éteignez l'appareil photo et débranchez le câble USB.

L'appareil photo se met automatiquement hors tension en l'absence de communication avec l'ordinateur pendant 30 minutes alors que l'appareil est connecté à l'aide du câble USB.

## ☑ Charge de l'accumulateur

Le témoin de charge clignote lentement en vert pendant que l'accumulateur inséré dans l'appareil photo se recharge (📖 127).

### **Transfert d'images à l'aide du logement pour carte d'un ordinateur ou d'un lecteur de cartes disponible dans le commerce**

Lorsque la carte mémoire est insérée dans le logement pour carte de l'ordinateur ou dans un lecteur de cartes disponible dans le commerce, les images peuvent être transférées à l'aide de « Nikon Transfer 2 », la fonction de transfert d'images de ViewNX 2.

- Assurez-vous que la carte mémoire utilisée est prise en charge par le lecteur de cartes ou autre périphérique de lecture de carte.
- Pour transférer des images, insérez la carte mémoire dans le lecteur de cartes ou le logement pour carte et suivez la procédure à partir de l'étape 4 (📖 124).
- Pour transférer vers l'ordinateur les images enregistrées dans la mémoire interne de l'appareil photo, vous devez commencer par les copier sur une carte mémoire en utilisant l'appareil photo (📖 103).

### **Démarrage manuel de ViewNX 2**

#### **Windows**

Choisissez le menu **Démarrer > Tous les programmes > ViewNX 2 > ViewNX 2**.

Vous pouvez également double-cliquer sur l'icône de raccourci de **ViewNX 2** sur le bureau pour démarrer ViewNX 2.

#### **Mac OS X**

Ouvrez le dossier **Applications**, ouvrez les dossiers **Nikon Software > ViewNX 2**, dans cet ordre, puis double-cliquez sur l'icône **ViewNX 2**. Vous pouvez également cliquer sur l'icône de **ViewNX 2** dans le Dock pour démarrer ViewNX 2.

### **Démarrage manuel de Nikon Transfer 2**

Pour démarrer Nikon Transfer 2, commencez par démarrer ViewNX 2, puis cliquez sur l'icône **Transfer** en haut de l'écran, ou sélectionnez **Lancer Transfer** depuis le menu **Fichier**.

### **Pour plus d'informations sur l'utilisation de ViewNX 2 et Nikon Transfer 2**

Pour plus d'information sur ViewNX 2 ou Nikon Transfer 2, démarrez ViewNX 2 ou Nikon Transfer 2 et sélectionnez **Afficher l'aide** dans le menu **?**.

### **Création de panorama avec de Panorama Maker 5**

- Utilisez une série d'images capturées en mode Scène **Panoramique assisté** (📖 62) pour créer un panoramique unique avec Panorama Maker 5.
- Panorama Maker 5 peut être installé sur un ordinateur à partir du CD ViewNX 2 fourni.
- Une fois l'installation terminée, suivez la procédure décrite ci-dessous pour démarrer Panorama Maker 5.

#### **Windows**

Choisissez le menu **Démarrer > Tous les programmes > ArcSoft Panorama Maker 5 > Panorama Maker 5**.

#### **Mac OS X**

Ouvrez **Applications** et double-cliquez sur l'icône **Panorama Maker 5**.

- Pour plus d'informations sur l'utilisation de Panorama Maker 5, reportez-vous aux instructions à l'écran et aux rubriques d'aide de Panorama Maker 5.

### **Noms des fichiers images et des dossiers**

Reportez-vous à la section « Noms des fichiers images/sons et des dossiers » (📖 161) pour obtenir de plus amples informations.

## Charge pendant la connexion à un ordinateur

Lorsque l'option **Charge par ordinateur** (📖 150) est réglée sur **Automatique** (réglage par défaut) dans le menu Configuration de l'appareil photo, si l'appareil photo est connecté à un ordinateur au moyen du câble USB, l'accumulateur inséré dans l'appareil photo peut être automatiquement rechargé selon la capacité d'alimentation de l'ordinateur.

Pour plus d'informations sur la connexion de l'appareil photo à un ordinateur, reportez-vous aux sections « Avant de connecter l'appareil photo » (📖 122) et « Transfert d'images de l'appareil photo vers un ordinateur » (📖 123).

### Témoin de charge

Le tableau suivant décrit les différents états du témoin de charge lorsque l'appareil photo est raccordé à un ordinateur.

Témoin de charge	Description
Clignote lentement (vert)	Accumulateur en cours de charge.
Désactivé	L'accumulateur ne se charge pas. Si le témoin de charge clignote lentement (en vert), puis s'éteint alors que le témoin de mise sous tension est allumé, cela signifie que la charge est terminée.
Scintillant (vert)	<ul style="list-style-type: none"> <li>• La température ambiante n'est pas adaptée à la charge. Chargez l'accumulateur à l'intérieur en veillant à ce que la température ambiante soit comprise entre 5 °C et 35 °C.</li> <li>• Vous n'avez pas correctement connecté de câble USB ou l'accumulateur est défectueux. Reconnectez correctement le câble USB ou remplacez l'accumulateur.</li> <li>• L'ordinateur est en mode veille et ne fournit aucune alimentation. Redémarrez l'ordinateur.</li> <li>• Il est impossible de recharger l'accumulateur, car les caractéristiques techniques ou les paramètres de l'ordinateur ne prennent pas en charge l'alimentation de l'appareil photo.</li> </ul>

### Remarques concernant la charge pendant la connexion à un ordinateur

- Il est impossible de charger l'accumulateur ou de transférer des données si vous connectez l'appareil photo à un ordinateur avant de régler la langue, la date et l'heure de l'appareil photo (📖 18). Si l'accumulateur de l'horloge de l'appareil photo (🔋 139) est épuisé, vous devez réinitialiser la date et l'heure pour pouvoir recharger l'accumulateur de l'appareil ou transférer des photos en le connectant à un ordinateur. Dans ce cas, utilisez l'adaptateur de charge EH-69P (🔋 14) pour recharger l'accumulateur, puis définissez la date et l'heure de l'appareil.
- Si l'appareil photo est hors tension, la charge s'arrête également.
- Si un ordinateur passe en mode veille pendant la charge, celle-ci s'interrompt et vous pouvez mettre l'appareil photo hors tension.
- Lorsque vous déconnectez l'appareil de l'ordinateur, mettez l'appareil photo hors tension, puis débranchez le câble USB.
- La charge de l'accumulateur via la connexion à un ordinateur peut durer plus longtemps que la charge à l'aide de l'adaptateur de charge EH-69P. Le temps de charge augmente si vous transférez des photos pendant que l'accumulateur se recharge.
- Lorsque vous connectez l'appareil photo à un ordinateur, il se peut qu'une application installée sur l'ordinateur, telle que Nikon Transfer 2, démarre. Si vous avez connecté l'appareil à l'ordinateur dans le seul but de charger l'accumulateur, quittez l'application.
- L'appareil photo se met automatiquement hors tension en l'absence de communication avec l'ordinateur dans les 30 minutes qui suivent la fin de la charge de l'accumulateur.
- Selon les caractéristiques techniques de l'ordinateur, ses paramètres, son alimentation et son affectation, il peut être impossible de recharger l'accumulateur inséré dans l'appareil photo par le biais d'une connexion à un ordinateur.



## Connexion à une imprimante

Les utilisateurs d'imprimantes compatibles PictBridge (📖 176) peuvent connecter l'appareil photo directement à l'imprimante et imprimer des photos sans utiliser d'ordinateur. Pour imprimer des photos, procédez comme suit.

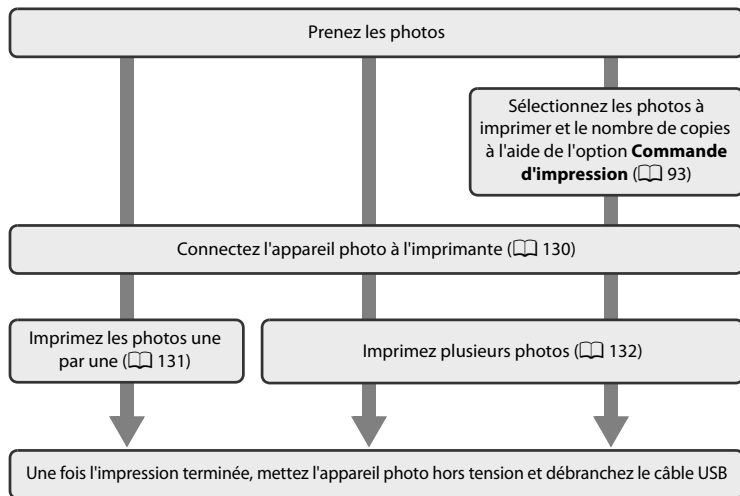

### ✓ Remarques sur la source d'alimentation

- Lors de la connexion de l'appareil photo à une imprimante, utilisez un accumulateur complètement chargé pour éviter que l'appareil photo ne s'éteigne de manière inattendue.
- Si vous utilisez l'adaptateur secteur EH-62G (disponible séparément), vous pouvez alimenter le COOLPIX S3100 sur une prise secteur. N'utilisez aucun autre modèle ou marque d'adaptateur secteur, car cela risquerait d'entraîner une surchauffe ou un dysfonctionnement de l'appareil photo.

### 🔍 Impression de photos

Outre l'impression de photos transférées vers un ordinateur ou l'impression directe de votre appareil photo sur une imprimante, les options suivantes sont également disponibles :

- Insertion de la carte mémoire dans le logement pour carte mémoire d'une imprimante compatible DPOF
- Remise d'une carte mémoire à un service d'impression numérique

Dans ce cas, spécifiez les photos et le nombre de tirages sur la carte mémoire à l'aide de l'option **Commande d'impression** du menu de visualisation (📖 93).

## Connexion de l'appareil photo à une imprimante

- 1 Mettez l'appareil photo hors tension.

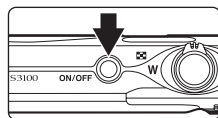

- 2 Mettez l'imprimante sous tension.

Vérifiez les paramètres de l'imprimante.

- 3 Connectez l'appareil photo à l'imprimante à l'aide du câble USB fourni.

Assurez-vous que les connecteurs sont correctement orientés. Veillez à insérer les connecteurs tout droit, et évitez de forcer lorsque vous connectez ou déconnectez le câble USB.

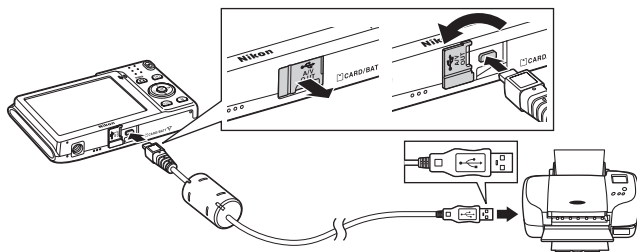

- 4 L'appareil photo se met automatiquement sous tension.

Si la connexion est correcte, l'écran de démarrage **PictBridge**

(①) s'affiche sur le moniteur de l'appareil photo, suivi de l'écran **Sélection impression** (②).

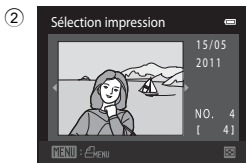
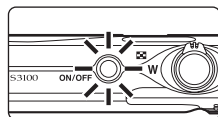

### ✓ Si l'écran de démarrage PictBridge ne s'affiche pas

Éteignez l'appareil photo et débranchez le câble USB. Réglez l'option **Charge par ordinateur** (📖 150) du menu Configuration de l'appareil photo sur **Désactivée**, puis reconnectez l'appareil photo.

## Impression de photos une par une

Après avoir correctement connecté l'appareil photo à l'imprimante (📖 130), imprimez une photo en suivant la procédure décrite ci-dessous.

- 1 Sélectionnez la photo souhaitée à l'aide du sélecteur multidirectionnel, puis appuyez sur la commande **OK**.

Tournez la commande de zoom sur la position **W** (📐) pour basculer vers l'affichage par planche de 12 imageries et sur la position **T** (📄) pour revenir en mode de visualisation plein écran.

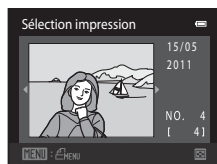

- 2 Choisissez **Copies**, puis appuyez sur **OK**.

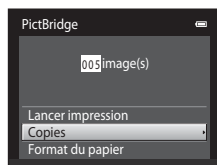

- 3 Choisissez le nombre de copies (jusqu'à neuf), puis appuyez sur la commande **OK**.

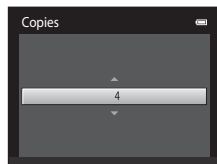

- 4 Choisissez **Format du papier**, puis appuyez sur **OK**.

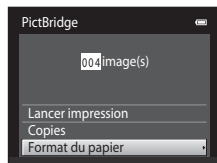

- 5 Sélectionnez le format de papier souhaité, puis appuyez sur la commande **OK**.

Pour spécifier le format du papier à l'aide des paramètres de l'imprimante, sélectionnez **Par défaut** dans le menu Format du papier.

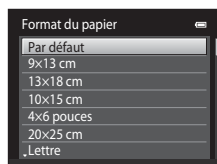

- 6** Choisissez **Lancer impression**, puis appuyez sur **OK**.

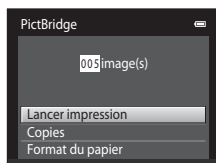

- 7** L'impression démarre.

Quand l'impression est terminée, le moniteur affiche à nouveau l'écran de sélection d'impression illustré à l'étape 1. Pour annuler l'impression avant que toutes les copies soient imprimées, appuyez sur la commande **OK**.

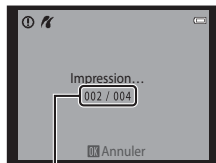

Nombre de copies en cours/  
nombre total d'impressions

## Impression de plusieurs photos

Après avoir correctement connecté l'appareil photo à l'imprimante (📖 130), imprimez plusieurs photos en suivant la procédure décrite ci-dessous.

- 1** Lorsque l'écran **Sélection impression** s'affiche, appuyez sur la commande **MENU**.

L'écran **Menu Impression** s'affiche.



- 2** Choisissez **Format du papier** à l'aide du sélecteur multidirectionnel et appuyez sur **OK**.

Pour quitter le menu Impression, appuyez sur la commande **MENU**.

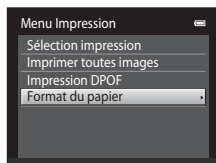

- 3** Sélectionnez le format de papier souhaité, puis appuyez sur la commande **OK**.

Pour spécifier le format du papier à l'aide des paramètres de l'imprimante, sélectionnez **Par défaut** dans le menu Format du papier.

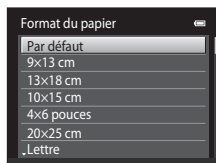

- 4** Choisissez **Sélection impression**, **Imprimer toutes images** ou **Impression DPOF**, puis appuyez sur **OK**.

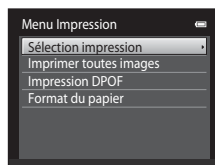

### Sélection impression

Sélectionnez les photos (99 maximum) et le nombre de copies voulu (jusqu'à neuf) pour chaque photo.

- Appuyez sur la commande ◀ ou ▶, puis sur ▲ ou ▼ du sélecteur multidirectionnel pour définir le nombre de copies pour chacune d'entre elles.
- Les photos sélectionnées pour impression sont indiquées par une coche (✓) suivie du nombre de copies à imprimer. Si aucune copie n'est définie pour les photos, la sélection est annulée.
- Tournez la commande de zoom sur la position **T** (🔍) pour basculer en mode de visualisation plein écran. Tournez la commande de zoom sur la position **W** (🖼️) pour revenir à la visualisation par planche de 12 imagettes.
- Une fois la sélection terminée, appuyez sur la commande **OK**.
- Lorsque le menu ci-contre s'affiche, sélectionnez **Lancer impression**, puis appuyez sur la commande **OK** pour lancer l'impression. Choisissez **Annuler** et appuyez sur la commande **OK** pour revenir au menu Impression.

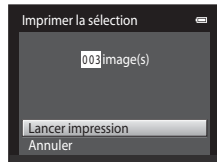
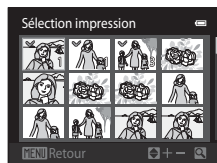

## Imprimer toutes images

Une copie de chacune des photos stockées dans la mémoire interne ou sur la carte mémoire s'imprime.

- Lorsque le menu à droite s'affiche, sélectionnez **Lancer impression**, puis appuyez sur la commande **OK** pour lancer l'impression. Sélectionnez **Annuler** et appuyez sur la commande **OK** pour revenir au menu impression.

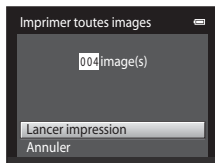

## Impression DPOF

Imprimez les photos pour lesquelles une commande d'impression a été créée à l'aide de l'option **Commande d'impression** (p. 93).

- Lorsque le menu ci-contre s'affiche, sélectionnez **Lancer impression**, puis appuyez sur la commande **OK** pour lancer l'impression. Choisissez **Annuler** et appuyez sur la commande **OK** pour revenir au menu Impression.
- Pour visualiser la commande d'impression en cours, sélectionnez **Voir images**, puis appuyez sur la commande **OK**. Pour imprimer les photos, appuyez à nouveau sur la commande **OK**.

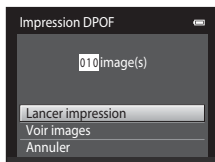

## 5 L'impression démarre.

Le moniteur affiche à nouveau le menu Impression (étape 2) une fois l'impression terminée.

Pour annuler l'impression avant que toutes les copies soient imprimées, appuyez sur la commande **OK**.

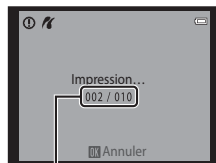

Impression en cours/  
nombre total d'impressions

## Format du papier

Cet appareil photo prend en charge les formats de papier suivants : **Par défaut** (format de papier par défaut pour l'imprimante connectée à l'appareil), **9x13 cm**, **13x18 cm**, **10x15 cm**, **4x6 pouces**, **20x25 cm**, **Lettre**, **A3** et **A4**. Seuls les formats pris en charge par l'imprimante s'affichent. Pour spécifier le format du papier à l'aide des paramètres de l'imprimante, sélectionnez **Par défaut** dans le menu Format du papier.

# Menu Configuration

Le menu Configuration contient les options suivantes.

<b>Écran d'accueil</b>	 137
Choisir d'afficher ou non un écran d'accueil lors de la mise sous tension de l'appareil photo.	
<b>Fuseau horaire et date</b>	 138
Régler l'horloge et choisir le fuseau horaire de votre domicile et de votre destination.	
<b>Réglages du moniteur</b>	 141
Régler l'affichage des informations relatives à la photo, les options de visualisation des photos après la prise de vue et la luminosité de l'écran.	
<b>Imprimer la date</b>	 143
Imprimer sur les photos la date et l'heure de prise de vue.	
<b>VR électronique</b>	 144
Choisissez d'activer ou non la fonction VR (réduction de vibration) électronique durant la prise de vue.	
<b>Détection mouvement</b>	 145
Activer ou désactiver la fonction Détection de mouvement afin de limiter les effets de flou engendrés par le bougé d'appareil et le mouvement du sujet dans les images fixes.	
<b>Assistance AF</b>	 146
Activer ou désactiver l'illuminateur d'assistance AF.	
<b>Zoom numérique</b>	 146
Activer ou désactiver le zoom numérique.	
<b>Réglages du son</b>	 147
Régler les paramètres de son.	
<b>Extinction auto</b>	 147
Régler la durée qui précède l'extinction du moniteur afin d'économiser l'énergie.	
<b>Formater la mémoire/Formatage de la carte</b>	 148
Formater la mémoire interne ou la carte mémoire.	
<b>Langue/Language</b>	 149
Sélectionner la langue d'affichage du moniteur de l'appareil photo.	
<b>Sortie vidéo</b>	 149
Régler les paramètres de connexion à un téléviseur.	

## Menu Configuration

### Charge par ordinateur

📖 150

Choisir de charger ou non l'accumulateur de l'appareil photo lors de sa connexion à un ordinateur à l'aide du câble USB.

### Délect. yeux fermés

📖 151

Spécifiez si l'appareil photo détecte ou non les sujets ayant fermé les yeux lors de la prise de vue avec détection des visages.

### Réinitialisation

📖 153

Restaurer les réglages par défaut de l'appareil photo.

### Version firmware

📖 155

Afficher la version du firmware de l'appareil photo.

## Affichage du menu Configuration

### 1 Appuyez sur la commande **MENU** pour afficher l'écran de menu.

L'écran de menu s'affiche.

Si vous avez appuyé sur la commande **MENU** en mode Scène, appuyez sur la commande ◀ du sélecteur multidirectionnel (📖 9) pour afficher les onglets.

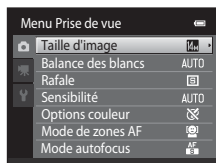

### 2 Appuyez sur la commande ◀ du sélecteur multidirectionnel.

La sélection de l'onglet est activée.

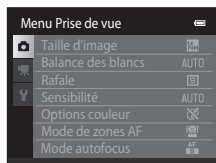

### 3 Appuyez sur la commande ▲ ou ▼ pour sélectionner l'onglet Y.

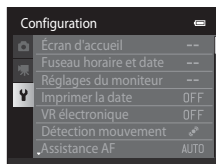



#### 4 Appuyez sur la commande ► ou OK.

Les options du menu Configuration peuvent être sélectionnées.

Utilisez le sélecteur multidirectionnel pour choisir des options de menu et les modifier (📖 9).

Pour quitter le menu Configuration, appuyez sur la commande **MENU** ou sur ◀ pour sélectionner un autre onglet.

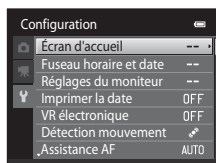

## Écran d'accueil

Commande **MENU** → 📁 (menu Configuration) (📖 136) → Écran d'accueil

Choisir d'afficher ou non un écran d'accueil lors de la mise sous tension de l'appareil photo.

### Aucun (réglage par défaut)

L'appareil photo passe en mode de prise de vue ou de visualisation sans afficher l'écran d'accueil.

### COOLPIX

L'appareil affiche un écran d'accueil et passe en mode de prise de vue ou de visualisation.

### Choisir une image

Permet d'afficher une photo sélectionnée pour l'écran d'accueil. Lorsque l'écran de sélection des photos s'affiche, sélectionnez une photo (📖 99) et appuyez sur la commande OK.

- Comme l'image sélectionnée est enregistrée dans l'appareil photo, elle apparaît lors de la mise sous tension de l'appareil même si la photo d'origine a été supprimée.
- Les photos prises en réglant **Taille d'image** (📖 38) sur 📐 **4224x2376** et les copies créées à une taille de 320 x 240 ou moins à l'aide de la fonction Mini-photo (📖 112) ou Recadrage (📖 113) ne peuvent pas être utilisées.

## Fuseau horaire et date

Commande MENU → Y (menu Configuration) (📖 136) → Fuseau horaire et date

Réglez l'horloge de l'appareil photo.

### Date et heure

Réglez la date et l'heure de l'appareil photo. Servez-vous du sélecteur multidirectionnel pour régler la date et l'heure dans l'écran affiché.

- Sélectionner un champ : Appuyez sur ◀ ou ▶ (le **J**, le **M**, l'**A**, l'heure et les minutes sont successivement mis en surbrillance).
- Modifier l'élément en surbrillance : Appuyez sur ▲ ou ▼.
- Appliquer les paramètres : Sélectionnez le champ des minutes et appuyez sur la commande **OK**.



### Format de la date

Sélectionnez l'ordre d'affichage du jour, du mois et de l'année à partir de **Année/mois/jour**, **Mois/jour/année** et **Jour/mois/année**.

### Fuseau horaire

🏠 **Fuseau horaire dom.** peut être spécifié et l'heure d'été peut être activée ou désactivée à partir des options **Fuseau horaire**. Lorsque le fuseau horaire de la destination (➔) est sélectionné, l'heure locale (📖 140) est calculée automatiquement et la date et l'heure de la région sélectionnée sont enregistrées avec les photos. Utile pour voyager.

## Sélection du fuseau horaire de destination

- 1 Choisissez **Fuseau horaire** à l'aide du sélecteur multidirectionnel et appuyez sur **OK**.

L'écran **Fuseau horaire** s'affiche.

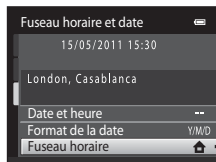

- 2 Choisissez ➔ **Destination** ou appuyez sur la commande **OK**.

La date et l'heure affichées sur le moniteur ne sont pas les mêmes en fonction de la région sélectionnée.

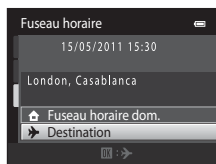

### 3 Appuyez sur ►.

L'écran de sélection du fuseau horaire s'affiche.

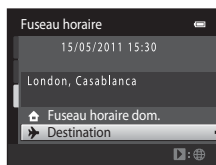

### 4 Appuyez à gauche ou à droite du sélecteur multidirectionnel ◀ ou ▶ pour sélectionner le fuseau horaire de destination.

Appuyez sur ▲ dans un fuseau horaire où l'heure d'été est appliquée pour activer la fonction d'heure d'été et avancer automatiquement l'horloge d'une heure. L'icône ☀ s'affiche dans la partie supérieure du moniteur. Pour désactiver la fonction d'heure d'été, appuyez sur ▼.

Appuyez sur la commande OK pour sélectionner le fuseau horaire de destination.

Une fois le fuseau horaire de destination défini, l'icône 📷 apparaît sur le moniteur lorsque l'appareil photo est en mode de prise de vue.

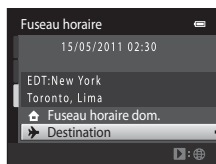
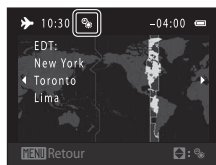

### ✓ Remarque concernant l'accumulateur de l'horloge

L'horloge de l'appareil est alimentée par l'accumulateur de l'horloge. Celui-ci se recharge lorsque l'accumulateur principal est inséré ou qu'un adaptateur secteur est connecté. Après une charge de dix heures environ, il peut servir d'alimentation de secours pendant plusieurs jours.

### ✎ 🏠 Fuseau horaire dom.

- Pour basculer sur le fuseau horaire du domicile, sélectionnez 🏠 **Fuseau horaire dom.** à l'étape 2 et appuyez sur la commande OK.
- Pour modifier le fuseau horaire du domicile, sélectionnez 🏠 **Fuseau horaire dom.** à l'étape 2 et conformez-vous aux étapes 3 et 4.

### ✎ 🕒 Heure d'été

Lors du passage à l'heure d'été ou à l'heure d'hiver, n'oubliez pas d'activer ou de désactiver l'heure d'été à partir de l'écran de sélection du fuseau horaire présenté à l'étape 4.

### 📷 Impression de la date sur les photos

Activez l'option **Imprimer la date** (📄 143) dans le menu configuration une fois la date et l'heure définies. Lorsque l'option **Imprimer la date** est activée, les photos sont enregistrées avec la date de prise de vue imprimée sur celles-ci.

**Fuseaux horaires**

L'appareil photo prend en charge les fuseaux horaires répertoriés ci-dessous. Pour les fuseaux horaires non répertoriés ci-dessous, réglez l'heure de l'appareil photo sur l'heure locale à l'aide de l'option **Date et heure**.

GMT +/-	Emplacement	GMT +/-	Emplacement
-11	Midway, Samoa	+1	Madrid, Paris, Berlin
-10	Hawaii, Tahiti	+2	Athens, Helsinki, Ankara
-9	Alaska, Anchorage	+3	Moscow, Nairobi, Riyadh, Kuwait, Manama
-8	PST (PDT): Los Angeles, Seattle, Vancouver	+4	Abu Dhabi, Dubai
-7	MST (MDT): Denver, Phoenix	+5	Islamabad, Karachi
-6	CST (CDT): Chicago, Houston, Mexico City	+5.5	New Delhi
-5	EST (EDT): New York, Toronto, Lima	+6	Colombo, Dhaka
-4.5	Caracas	+7	Bangkok, Jakarta
-4	Manaus	+8	Beijing, Hong Kong, Singapore
-3	Buenos Aires, Sao Paulo	+9	Tokyo, Seoul
-2	Fernando de Noronha	+10	Sydney, Guam
-1	Azores	+11	New Caledonia
±0	London, Casablanca	+12	Auckland, Fiji

## Réglages du moniteur

Commande MENU →  (menu Configuration)  136 → Réglages du moniteur

Définissez les options ci-dessous.

### Infos photos

Indiquez les informations que vous souhaitez afficher sur le moniteur en mode de prise de vue et de visualisation.

### Affichage des images

**Activé** (réglage par défaut) : la photo s'affiche automatiquement sur le moniteur dès qu'elle a été prise, puis le moniteur revient en mode de prise de vue.



**Désactivé** : la photo n'est pas affichée après avoir été prise.



### Luminosité

Choisissez parmi cinq réglages de luminosité du moniteur. Le réglage par défaut est **3**.

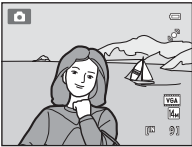
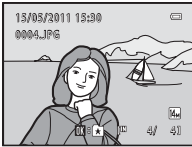

### Infos photos

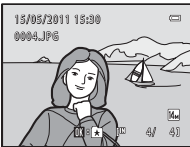
Choisissez d'afficher ou non sur le moniteur les informations relatives aux photos. Reportez-vous à « Moniteur »  6 pour plus d'informations sur les indicateurs affichés sur le moniteur.

	Mode de prise de vue	Mode de visualisation
Afficher les infos		
Infos auto (réglage par défaut)	Les réglages en cours ou le guide opérationnel s'affichent comme dans <b>Afficher les infos</b> ci-dessus. Si vous n'exécutez aucune opération pendant plusieurs secondes, l'affichage est identique à celui de <b>Masquer les infos</b> . Les informations s'affichent à nouveau lors de la prochaine exécution d'une opération.	
Masquer les infos		

	Mode de prise de vue	Mode de visualisation
<p>Quadrillage+infos auto</p>	 <p>Un quadrillage s'affiche pour aider au cadrage de la photo, en plus des informations de l'affichage <b>Infos auto</b>. Le quadrillage n'est pas affiché pendant l'enregistrement des vidéos.</p>	 <p>Les réglages en cours ou le guide opérationnel s'affichent comme dans <b>Infos auto</b>.</p>
<p>Cadre vidéo+infos auto</p>	 <p>En plus des informations de l'affichage <b>Infos auto</b>, un cadre indiquant la zone capturée dans la vidéo enregistrée s'affiche avant le début de l'enregistrement.</p>	 <p>Les réglages en cours ou le guide opérationnel s'affichent comme dans <b>Infos auto</b>.</p>

## Imprimer la date (Impression de la date et de l'heure)

Commande MENU →  (menu Configuration) ( 136) → Imprimer la date

La date et l'heure de prise de vue peuvent apparaître directement sur les photos pendant la prise de vue, permettant l'impression de ces informations même sur des imprimantes ne prenant pas en charge l'impression de la date ( 96).



### Date

La date est imprimée sur les photos.

### Date et heure





La date et l'heure sont imprimées sur les photos.

### OFF Désactivée (réglage par défaut)

La date et l'heure ne sont pas imprimées sur les photos.

Pour les réglages autres que **Désactivée**, l'icône du réglage actuel s'affiche sur le moniteur pendant la prise de vue ( 6).

## Remarques concernant l'option Imprimer la date

- Les dates imprimées font partie intégrante des données image et ne peuvent pas être effacées. Il est impossible d'imprimer la date et l'heure sur des photos après qu'elles aient été prises.
- La date n'est pas imprimée dans les cas suivants :
  - Photos prises en mode Scène **Panoramique assisté**
  - Enregistrement de vidéos
- Les dates imprimées en réglant **Taille d'image** ( 38) sur  **640x480** peuvent être difficiles à lire. Sélectionnez  **1024x768** ou plus lors de l'utilisation de l'option **Imprimer la date**.
- La date est enregistrée au format sélectionné dans l'élément **Fuseau horaire et date** du menu Configuration ( 18, 138).

## Imprimer la date et Commande d'impression

Si vous utilisez une imprimante compatible DPOF qui prend en charge l'impression de la date de prise de vue et des informations de la photo, il est possible d'utiliser l'option **Commande d'impression** ( 93) pour imprimer de telles informations, même si les photos ont été prises en utilisant l'option **Imprimer la date**.

## VR électronique

Commande MENU →  (menu Configuration) (📖 136) → VR électronique

Choisissez d'utiliser ou non la fonction VR (réduction de vibration) électronique qui réduit les effets du bougé de l'appareil photo durant la prise de vue.

### Automatique

Lors de la prise de vue d'images fixes, la fonction VR électronique est activée si  (📖 6) s'affiche dans le moniteur et si toutes les conditions ci-dessous sont remplies.

- Le flash est désactivé ou réglé en mode de synchronisation lente.
- Une vitesse d'obturation lente est appliquée.
- **Rafale** est défini sur **Vue par vue**.
- Le sujet est sombre.

Lors de l'enregistrement de vidéos, la fonction VR électronique est activée en permanence.

### OFF Désactivé (réglage par défaut)

La fonction VR électronique est désactivée.

## Remarques concernant la réduction de vibration électronique

- L'efficacité de la fonction VR électronique diminue au fur et à mesure que le bougé d'appareil augmente.
- La photo prise à l'aide de la fonction VR électronique peut présenter un léger « grain ».
- La fonction VR électronique ne fonctionne pas dans les situations suivantes ou dans les modes de prise de vue suivants :
  - Si le mode de synchronisation lente avec atténuation des yeux rouges (📖 56, 57) est utilisé.
  - Si l'exposition est supérieure à une certaine durée.
  - Si **Sensibilité** (📖 44) est défini sur **Automatique**.
  - Si **Sélect. yeux ouverts** (📖 68) est définie sur **Activée** en mode Portrait optimisé.
  - Dans les modes scène suivants : **Sport** (📖 56), **Portrait de nuit** (📖 56), **Aurore/crépuscule** (📖 58), **Paysage de nuit** (📖 58), **Musée** (📖 61), **Feux d'artifice** (📖 61), **Contre-jour** (📖 62).
- L'angle de vue (la zone capturée dans la vidéo enregistré) est plus petit lorsque la fonction VR électronique est activée durant l'enregistrement d'une vidéo.





## Détection mouvement

Commande MENU →  (menu Configuration) (📖 136) → Détection mouvement

Activez la fonction Détection de mouvement afin de limiter les effets de flou engendrés par le bougé d'appareil et le mouvement du sujet lors de la prise de vue d'images fixes.

### Automatique (réglage par défaut)

Dès que l'appareil photo détecte un mouvement du sujet ou un bougé d'appareil, la sensibilité et la vitesse d'obturation augmentent automatiquement afin de réduire le flou. La fonction Détection de mouvement n'est pas disponible dans les cas suivants.

- Lorsque le flash se déclenche.
- Lorsque l'option **Sensibilité** (📖 44) est réglée sur **Plage fixe auto** ou que la sensibilité est fixée sur une valeur particulière en mode  (auto).
- En mode  (auto), si l'option **Planche 16 vues** (📖 42) est activée.
- Lorsque le mode Scène **Sport, Portrait de nuit, Aurore/crépuscule, Paysage de nuit, Musée, Feux d'artifice** ou **Contre-jour** est activé.
- Lorsque le mode Suivi du sujet est activé.

### OFF Désactivée

La détection de mouvement est désactivée.

Vous pouvez vérifier le réglage actuel de détection de mouvement sur le moniteur lors de la prise de vue (📖 6, 23). L'icône de détection de mouvement vire au vert lorsque l'appareil photo détecte un bougé d'appareil et que la vitesse d'obturation augmente. Si vous sélectionnez **Désactivée**, aucune icône ne s'affiche.

### Remarques concernant l'option Détection mouvement

- Il est possible que la détection de mouvement ne puisse pas totalement éliminer les effets de bougé d'appareil et de mouvement du sujet dans certaines situations.
- La détection de mouvement risque de ne pas fonctionner si le sujet bouge de manière excessive ou s'il est trop sombre.
- Les photos prises à l'aide de la détection de mouvement peuvent présenter un léger « grain ».

## Assistance AF

Commande **MENU** → **Y** (menu Configuration) (📖 136) → Assistance AF

Permet d'activer ou de désactiver l'illuminateur d'assistance AF qui vous aide à effectuer la mise au point lorsque le sujet est faiblement éclairé.

### Automatique (réglage par défaut)

L'illuminateur d'assistance AF facilite la mise au point lorsque le sujet est faiblement éclairé. L'illuminateur a une portée d'environ 1,9 m en position grand-angle maximale et d'environ 1,1 m en position téléobjectif maximale.

Notez que pour certains modes Scène ou certaines zones de mise au point, il se peut que l'illuminateur d'assistance AF ne s'allume pas.

### Désactivée

L'illuminateur d'assistance AF ne s'allume pas. Il est possible que l'appareil ne parvienne pas à effectuer la mise au point sous un faible éclairage.

## Zoom numérique

Commande **MENU** → **Y** (menu Configuration) (📖 136) → Zoom numérique

Activer ou désactiver le zoom numérique.

### Activé (réglage par défaut)

Lorsque l'appareil photo est en position de zoom optique maximale, activez le zoom numérique en tournant la commande de zoom sur la position **T** (📖 25).

### Désactivé

Le zoom numérique ne sera pas activé (sauf durant l'enregistrement des vidéos).

## ✓ Remarques concernant l'option Zoom numérique

- Si le zoom numérique est utilisé, **Mode de zones AF** est réglé sur **Zone centrale** (📖 46).
- Vous ne pouvez pas utiliser le zoom numérique dans les situations suivantes.
  - Lorsque le mode Scène **Sélecteur automatique, Portrait, Portrait de nuit** ou **Animaux domestiques** est sélectionné
  - Lorsque le mode Portrait optimisé est sélectionné
  - Lorsque le mode Suivi du sujet est sélectionné
  - Lorsque **Rafale** est réglé sur **Planche 16 vues** (📖 42)

## Réglages du son

Commande MENU →  (menu Configuration) (📖 136) → Réglages du son

Réglez les paramètres de son suivants.

### Son des commandes

Sélectionnez **Activé** (réglage par défaut) ou **Désactivé**

Lorsque vous sélectionnez **Activé** (réglage par défaut), un signal sonore est émis une fois lorsque les opérations se sont déroulées correctement, deux fois lorsque l'appareil photo effectue la mise au point sur le sujet et trois fois lorsqu'une erreur est détectée. Le son de démarrage est également reproduit lorsque l'appareil photo est mis sous tension.

### Son du déclencheur

Sélectionnez **Activé** (réglage par défaut) ou **Désactivé**

Aucun son n'est émis lors du déclenchement si certaines fonctions, telles que la prise de vue en rafale ou BSS (sélecteur de meilleure image) sont activées, ou encore lors de la prise de vue en mode scène **Animaux domestiques** ou de l'enregistrement de clips vidéo, même si **Activé** est sélectionné.





## Extinction auto

Commande MENU →  (menu Configuration) (📖 136) → Extinction auto

Lorsque l'appareil photo est sous tension et qu'un délai s'écoule sans que la moindre opération soit réalisée, le moniteur se met hors tension et l'appareil photo passe en mode veille (📖 17) afin d'économiser l'énergie.

Dans cette option, réglez le délai autorisé avant le passage de l'appareil photo en mode veille. **30 s**, **1 min** (réglage par défaut), **5 min** et **30 min** peut être sélectionné.

### Quand le moniteur s'éteint pour la Fonction d'économie d'énergie

- Le témoin de mise sous tension clignote en mode veille.
- L'appareil photo se met hors tension après trois minutes en mode veille.
- Pour réactiver le moniteur alors que le témoin de mise sous tension clignote, appuyez sur une des commandes suivantes :
  - Commutateur marche-arrêt, déclencheur, commande  commande  ou commande  
  - enregistrement d'une vidéo)

### Réglages de l'option Extinction auto

La durée qui peut s'écouler avant la mise en veille de l'appareil photo est fixée dans les cas suivants :

- Lorsqu'un menu est affiché : trois minutes
- Pendant la visualisation des diaporamas : 30 minutes maximum
- Lorsque l'adaptateur secteur EH-62G est connecté : 30 minutes

## Formater la mémoire/Formatage de la carte

Commande MENU →  (menu Configuration) (📖 136) → Formater la mémoire/Formatage de la carte

Cette option vous permet de formater la mémoire interne ou une carte mémoire.

Le formatage de la mémoire interne et des cartes mémoire supprime définitivement toutes les données. **Les données effacées ne peuvent pas être récupérées.**

Assurez-vous de transférer les photos que vous souhaitez conserver sur un ordinateur avant le formatage.

### Formatage de la mémoire interne

Pour formater la mémoire interne, retirez la carte mémoire de l'appareil photo.

L'option **Formater la mémoire** s'affiche dans le menu Configuration.

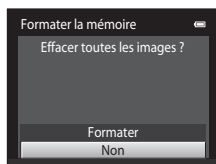

### Formatage d'une carte mémoire

Lorsque la carte mémoire est insérée dans l'appareil photo, l'option **Formatage de la carte** apparaît dans le menu Configuration.

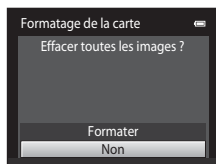

### **Formatage de la mémoire interne et des cartes mémoire**

- Le formatage de la mémoire interne ou de la carte mémoire restaure les paramètres par défaut des réglages d'icône des albums (📖 84) (affichés sous forme de chiffre).
- Ne mettez pas l'appareil photo hors tension ou n'ouvrez pas le volet du logement pour accumulateur/ carte mémoire pendant le formatage.
- Veillez à utiliser cet appareil photo pour formater des cartes mémoire précédemment utilisées dans d'autres appareils, avant de les insérer pour la première fois dans le COOLPIX S3100.

## Langue/Language

Commande **MENU** → **Y** (menu Configuration) (📖 136) → Langue/Language

Choisissez l'une des 26 langues d'affichage des menus et messages.

<b>Čeština</b>	Tchèque
<b>Dansk</b>	Danois
<b>Deutsch</b>	Allemand
<b>English</b>	(réglage par défaut)
<b>Español</b>	Espagnol
<b>Ελληνικά</b>	Grec
<b>Français</b>	Français
<b>Indonesia</b>	Indonésien
<b>Italiano</b>	Italien
<b>Magyar</b>	Hongrois
<b>Nederlands</b>	Néerlandais
<b>Norsk</b>	Norvégien
<b>Polski</b>	Polonais

<b>Português</b>	Portugais
<b>Русский</b>	Russe
<b>Română</b>	Roumain
<b>Suomi</b>	Finois
<b>Svenska</b>	Suédois
<b>Türkçe</b>	Turc
<b>Українська</b>	Ukrainien
<b>عربي</b>	Arabe
<b>简体中文</b>	Chinois simplifié
<b>繁體中文</b>	Chinois traditionnel
<b>日本語</b>	Japonais
<b>한글</b>	Coréen
<b>ภาษาไทย</b>	Thaï

## Sortie vidéo

Commande **MENU** → **Y** (menu Configuration) (📖 136) → Sortie vidéo

Réglez les paramètres de connexion à un téléviseur. Sélectionnez **NTSC** ou **PAL**.

## Charge par ordinateur

Commande MENU →  (Menu Configuration) → Charge par ordinateur

Choisir de charger ou non l'accumulateur inséré dans l'appareil photo lors de sa connexion à un ordinateur à l'aide du câble USB ( 127).

### Automatique (réglage par défaut)

Lorsque l'appareil photo est connecté à un ordinateur en cours d'exécution, l'accumulateur inséré dans l'appareil se recharge automatiquement à partir de l'alimentation de l'ordinateur.

### Désactivée

L'accumulateur inséré dans l'appareil photo ne se recharge pas lorsque ce dernier est connecté à un ordinateur.

### Remarques concernant la connexion de l'appareil photo à une imprimante

- L'accumulateur ne peut pas se recharger lors d'une connexion à une imprimante, même si celle-ci est conforme à la norme PictBridge.
- Si **Automatique** est sélectionné pour **Charge par ordinateur**, il peut être impossible d'imprimer des photos via une connexion directe de l'appareil photo à certaines imprimantes. Si l'écran de démarrage **PictBridge** ne s'affiche pas sur le moniteur lorsque vous raccordez l'appareil photo à une imprimante et que vous le mettez sous tension, mettez-le hors tension et débranchez le câble USB. Réglez **Charge par ordinateur** sur **Désactivée** et connectez à nouveau l'appareil photo à l'imprimante.

## Délect. yeux fermés

Commande MENU →  (menu Configuration) (📖 136) → Délect. yeux fermés

Spécifiez si l'appareil photo détecte ou non les personnes ayant fermé les yeux lors de la prise de vue avec détection des visages (📖 48) en cas de prise de vue dans les modes suivants.

- Mode  (auto) (si **Priorité visage** (📖 46) est sélectionné comme option du mode de zones AF).
- Le mode Scène **Sélecteur automatique** (📖 53), **Portrait** (📖 55) ou **Portrait de nuit** (📖 56) est sélectionné.

### Activée

Lorsque l'appareil photo détecte qu'une ou plusieurs personnes ont peut-être fermé les yeux sur une photo prise avec détection des visages, l'écran Délect. yeux fermés s'affiche sur le moniteur.

Le visage de la personne dont les yeux se sont peut-être fermés lors du déclenchement est encadré d'une bordure jaune. Dans ce cas, vérifiez la photo et déterminez s'il convient de prendre ou non une autre vue.

Reportez-vous à « Utilisation de l'écran Délect. yeux fermés » (📖 152) pour plus d'informations.

### Désactivée (réglage par défaut)

Délect. yeux fermés n'est pas activé.

### Remarque concernant l'option Délect. yeux fermés

L'option Délect. yeux fermés ne fonctionne pas avec les réglages continus de **Rafale**, **BSS** ou **Planche 16 vues**.

## Utilisation de l'écran Délect. yeux fermés

Lorsque l'écran Délect. yeux fermés ci-contre est affiché sur le moniteur, les opérations décrites ci-après sont disponibles.

Si aucune opération n'est effectuée pendant quelques secondes, l'appareil revient automatiquement en mode de prise de vue.



Option	Utilisez	Description
Agrandir le visage détecté qui a fermé les yeux	<b>T</b> (Q)	Tournez la commande de zoom sur la position <b>T</b> (Q).
Revenir au mode de visualisation plein écran	<b>W</b> (Z)	Tournez la commande de zoom sur la position <b>W</b> (Z).
Sélectionner le visage à afficher		Si l'appareil photo détecte que plusieurs personnes ont fermé les yeux, appuyez sur ◀ ou ▶ pendant l'affichage agrandi pour passer à un autre visage.
Supprimer la photo		Appuyez sur la commande
Passer au mode de prise de vue		Appuyez sur la commande  ou sur le déclencheur.



## Réinitialisation

Commande **MENU** → **Y** (menu Configuration) (📖 136) → Réinitialisation

L'option **Oui** permet de restaurer les paramètres de l'appareil photo à leurs valeurs par défaut.

### Fonctions de prise de vue de base

Option	Valeur par défaut
Mode de flash (📖 31)	Automatique
Retardateur (📖 33)	Désactivé
Mode macro (📖 34)	Désactivé
Correction d'exposition (📖 35)	0,0

### Menu Prise de vue

Option	Valeur par défaut
Taille d'image (📖 38)	 4320x3240
Balance des blancs (📖 40)	Automatique
Rafale (📖 42)	Vue par vue
Sensibilité (📖 44)	Automatique
Options couleur (📖 45)	Couleur standard
Mode de zones AF (📖 46)	Priorité visage
Mode autofocus (📖 50)	AF ponctuel

### Mode Scène

Option	Valeur par défaut
Réglage du mode Scène dans le menu de sélection du mode de prise de vue (📖 52)	Sélecteur automatique
Réglage de la teinte en mode Aliments (📖 60)	Zone centrale
Rafale en mode Animaux domestiques (📖 63)	Rafale
Déclenchement automatique Animaux domestiques en mode Animaux domestiques (📖 63)	Activé

**Menu Portrait optimisé**

Option	Valeur par défaut
Maquillage (📖 68)	Normal
Détecteur de sourire (📖 68)	Activer
Sélect. yeux ouverts (📖 68)	Désactivée

**Menu Suivi du sujet**

Option	Valeur par défaut
Mode autofocus (📖 71)	AF permanent
Suivi priorité visage (📖 71)	Activé

**Menu Vidéo**

Option	Valeur par défaut
Options vidéo (📖 118)	Lors de l'insertion d'une carte mémoire :  HD 720p (1280x720) Lors de l'utilisation de la mémoire interne :  VGA (640x480)
Mode autofocus (📖 119)	AF ponctuel
Réduction du bruit du vent (📖 119)	Désactivée

**Menu Configuration**

Option	Valeur par défaut
Écran d'accueil (📖 137)	Aucun
Infos photos (📖 141)	Infos auto
Affichage des images (📖 141)	Activé
Luminosité (📖 141)	3
Imprimer la date (📖 143)	Désactivée
VR électronique (📖 144)	Désactivé
Détection mouvement (📖 145)	Automatique
Assistance AF (📖 146)	Automatique
Zoom numérique (📖 146)	Activé
Son des commandes (📖 147)	Activé
Son du déclencheur (📖 147)	Activé
Extinction auto (📖 147)	1 min
Charge par ordinateur (📖 150)	Automatique
Délect. yeux fermés (📖 151)	Désactivée

## Autres

Option	Valeur par défaut
Format du papier (📖 131, 132)	Par défaut
Intervalle des images du diaporama (📖 97)	3 s

- Si vous sélectionnez **Réinitialisation**, le numéro de fichier actuel (📖 161) est également effacé de la mémoire. La numérotation se poursuit à partir du plus petit numéro disponible. Pour réinitialiser la numérotation des fichiers à « 0001 », supprimez toutes les photos (📖 29) avant de sélectionner **Réinitialisation**.
- Les réglages de menu suivants demeurent inchangés en cas de réinitialisation des menus à l'aide de **Réinitialisation**.

Menu Prise de vue : Données de pré réglage manuel (📖 41) mémorisées pour

**Balance des blancs**

Menu Configuration : Photo sélectionnée pour **Écran d'accueil** (📖 137), **Fuseau horaire et date** (📖 138), **Langue/Language** (📖 149) et **Sortie vidéo** (📖 149)

## Version firmware

Commande MENU → 📁 (menu Configuration) (📖 136) → Version firmware

Affichez la version actuelle du firmware de l'appareil photo.



# Optimisation de la durée de vie et des performances de l'appareil photo

Pour continuer à tirer parti des fonctions de votre appareil photo Nikon, observez les précautions ci-après pour le stockage ou l'utilisation de ce matériel.

### **Gardez l'appareil au sec**

L'appareil ne fonctionnera plus après immersion dans l'eau ou exposition à une très forte humidité.

### **Ne le laissez pas tomber**

L'appareil risque de subir des dysfonctionnements s'il est soumis à de violents chocs ou à de fortes vibrations.

### **Manipulez l'objectif et toutes les autres pièces mobiles avec précaution**

Manipulez en douceur l'objectif, le volet de protection de l'objectif, le moniteur, le logement pour carte mémoire et le logement pour accumulateur. Ces pièces peuvent être endommagées facilement. Forcer le volet de protection de l'objectif peut entraîner le dysfonctionnement de l'appareil photo ou endommager l'objectif. Si le moniteur venait à se casser, faites très attention de ne pas vous couper avec le verre et évitez tout contact des cristaux liquides avec la peau, les yeux ou la bouche.

### **Ne dirigez pas l'objectif vers des sources lumineuses importantes pendant de longues périodes**

Évitez de diriger l'objectif vers le soleil ou d'autres sources lumineuses puissantes pendant une période prolongée lors de l'utilisation ou du stockage de l'appareil photo. Une lumière intense peut détériorer le capteur d'image DTC, produisant ainsi un effet de flou blanc sur les photos.

### **Maintenez-le à distance des champs magnétiques puissants**

N'utilisez pas et ne stockez pas cet appareil à proximité d'équipements émettant de fortes radiations électromagnétiques ou de forts champs magnétiques. Une forte charge statique ou les champs magnétiques générés par des équipements tels que des émetteurs radio peuvent interférer avec le moniteur, corrompre les données stockées sur la carte mémoire ou endommager les circuits internes de votre appareil.

### **Évitez des changements brusques de température**

Les changements brusques de température, comme il peut s'en produire lorsque vous entrez ou sortez d'un local chauffé par temps froid, sont susceptibles de créer de la condensation à l'intérieur de l'appareil. Pour éviter ce problème, rangez votre équipement dans un étui ou dans un sac plastique avant de l'exposer à de brusques changements de température.

### **Mettez l'appareil photo hors tension avant de retirer ou de déconnecter la source d'alimentation**

Ne retirez pas l'accumulateur lorsque l'appareil est sous tension ou que des images sont en cours d'enregistrement ou d'effacement. Forcer l'extinction de votre appareil photo dans de telles conditions entraînerait la perte de données ou risquerait d'endommager la mémoire ou les circuits internes.

### **Accumulateur**

- Avant d'utiliser l'appareil photo, vérifiez le niveau de charge de l'accumulateur et rechargez-le le cas échéant. Arrêtez la charge lorsque l'accumulateur est entièrement chargé, pour ne pas risquer de réduire ses performances. Dans la mesure du possible, gardez toujours à disposition un accumulateur de rechange entièrement chargé au moment des grandes occasions photographiques.
- Lorsque vous utilisez l'accumulateur, la température ambiante doit se situer entre 0 °C et 40 °C.
- Avant l'emploi, chargez l'accumulateur à l'intérieur en veillant à ce que la température ambiante soit comprise entre 5 °C et 35 °C.
- Lorsque vous chargez l'accumulateur inséré dans le COOLPIX S3100 à l'aide de l'adaptateur de charge EH-69P ou d'un ordinateur, l'accumulateur n'est pas chargé si sa température est inférieure à 0 °C ou supérieure à 45 °C.
- À noter que l'accumulateur peut chauffer pendant son utilisation ; attendez qu'il refroidisse pour le recharger. Le non-respect de cette consigne de sécurité peut endommager l'accumulateur, affecter ses performances ou empêcher une charge normale.
- Par temps froid, la capacité de l'accumulateur a tendance à diminuer. Assurez-vous que l'accumulateur est complètement rechargé avant de photographier en extérieur par grand froid. Gardez un accumulateur de rechange au chaud et intervertissez les deux dès que nécessaire. Une fois réchauffé, un accumulateur peut retrouver de sa capacité.
- Si les contacts de l'accumulateur sont sales, l'appareil photo peut ne pas fonctionner. Si les contacts de l'accumulateur se salissent, nettoyez-les à l'aide d'un chiffon propre et sec avant de les utiliser.
- Si vous ne comptez pas utiliser l'accumulateur pendant un certain temps, insérez-le dans l'appareil photo et déchargez-le complètement avant de le retirer pour le ranger. L'accumulateur doit être stocké dans un endroit frais où la température ambiante est comprise entre 15 °C et 25 °C. Ne stockez pas l'accumulateur dans des endroits à température très chaude ou extrêmement froide.
- Veillez à toujours retirer l'accumulateur de l'appareil photo ou du chargeur d'accumulateur en option lorsqu'il n'est pas utilisé. Une fois inséré, des quantités infimes de courant circulent même si l'appareil n'est pas utilisé, et l'accumulateur risque d'être excessivement déchargé et de cesser de fonctionner. Allumer et éteindre l'appareil photo alors que l'accumulateur est déchargé peut diminuer la durée de vie de ce dernier.
- Rechargez l'accumulateur au moins une fois tous les six mois et déchargez-le complètement avant de le ranger de nouveau.
- Après avoir retiré l'accumulateur de l'appareil photo ou du chargeur d'accumulateur en option, remettez l'accumulateur dans son logement et stockez-le dans un endroit frais.
- Une diminution marquée de la durée pendant laquelle un accumulateur entièrement chargé conserve sa charge lorsqu'il est utilisé à température ambiante indique que l'accumulateur a besoin d'être remplacé. Achetez un nouvel accumulateur EN-EL19.
- Remplacez l'accumulateur lorsque vous n'arrivez plus à le recharger. Les accumulateurs usagés sont une ressource précieuse. Recyclez-les en suivant les réglementations locales.

## Nettoyage

Objectif	Évitez de poser les doigts sur le verre. Pour retirer la poussière ou les peluches, utilisez une soufflette (en général, un petit accessoire qui possède un « ballon » en caoutchouc à l'une de ses extrémités, sur lequel on appuie pour produire de l'air). Pour retirer les empreintes et autres taches résistantes à la soufflette, nettoyez l'objectif avec un chiffon doux en effectuant un mouvement circulaire du centre vers la périphérie. Si cela ne suffit pas à le nettoyer, utilisez un chiffon humidifié avec un nettoyeur pour objectif que vous trouverez dans le commerce.
Moniteur	Pour retirer la poussière ou les peluches, utilisez une soufflette. Pour retirer les empreintes et autres taches, nettoyez le moniteur avec un chiffon doux et sec en veillant à ne pas exercer de pression.
Boîtier	Utilisez une soufflette pour retirer la poussière, les impuretés ou le sable, puis essuyez délicatement avec un chiffon doux et sec. Après avoir utilisé l'appareil photo à la plage ou dans un autre endroit sablonneux ou poussiéreux, retirez le sable, la poussière ou le sel avec un chiffon doux légèrement humidifié d'eau, puis essuyez avec soin. <b>Notez que les corps étrangers introduits dans l'appareil photo peuvent provoquer des dommages qui ne sont pas couverts par la garantie.</b>

N'utilisez pas d'alcool, de diluant ou d'autres produits chimiques volatiles.

## Stockage

Mettez l'appareil hors tension lorsqu'il n'est pas utilisé. Vérifiez que le témoin de mise sous tension est éteint avant de ranger l'appareil photo. Retirez l'accumulateur si vous envisagez de ne pas utiliser l'appareil pendant une période prolongée. Ne rangez pas votre appareil avec de la naphthaline ou du camphre dans un endroit qui est :

- À proximité d'appareils générant de forts champs électromagnétiques comme des téléviseurs ou des radios
- Exposé à des températures inférieures à  $-10^{\circ}\text{C}$  ou supérieures à  $50^{\circ}\text{C}$ .
- Mal aéré ou soumis à une humidité supérieure à 60 %

Pour éviter la formation de moisissure, sortez l'appareil photo de l'endroit où il est stocké au moins une fois par mois. Allumez l'appareil photo et appuyez sur le déclencheur plusieurs fois avant de stocker de nouveau l'appareil photo.

### Remarques concernant le moniteur

- Quelques pixels peuvent rester toujours allumés ou ne pas s'allumer sur le moniteur. Ce point commun à tous les moniteurs ACL TFT n'est en aucun cas le signe d'un dysfonctionnement. Les images enregistrées avec votre appareil photo n'en seront nullement affectées.
- Lorsque vous photographiez des sujets lumineux, des rayures blanches ou colorées peuvent être visibles sur le moniteur. Ce phénomène, que l'on appelle « marbrure », survient lorsqu'une lumière extrêmement vive atteint le capteur d'image ; cela est dû aux caractéristiques du capteur d'images et il ne s'agit pas d'une défaillance. Le phénomène de marbrure peut également se présenter sous la forme d'une décoloration partielle du moniteur lors de la prise de vue. Il n'apparaît pas sur les images enregistrées à l'aide de l'appareil photo, sauf s'il s'agit de vidéos ou d'images enregistrées lorsque l'option **Planche 16 vues** est sélectionnée pour **Rafale**. Lors de la prise de vue dans ces modes, il est recommandé d'éviter de photographier des sujets lumineux, tels que le soleil, les reflets du soleil et des lampes électriques.
- Les images du moniteur peuvent être difficiles à percevoir sous un éclairage lumineux.
- Le moniteur est éclairé grâce à un rétro-éclairage par DEL. Si la lumière émise par le moniteur devient faible ou si ce dernier clignote, contactez votre représentant Nikon agréé.

## Accessoires optionnels

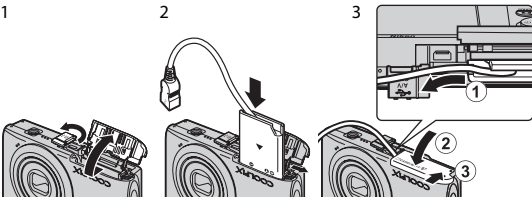
Accumulateur rechargeable	Accumulateur Li-ion rechargeable EN-EL19 <sup>1</sup>
Adaptateur de charge	Adaptateur de charge EH-69P <sup>1,2</sup>
Chargeur d'accumulateur	Chargeur d'accumulateur MH-66
Adaptateur secteur	<p>Adaptateur secteur EH-62G (connecter comme illustré)</p>  <p>1 2 3</p> <p>Veillez à ce que le cordon du connecteur d'alimentation soit correctement aligné dans les rainures du connecteur d'alimentation et du logement pour accumulateur/carte mémoire. Si une partie du cordon sort des rainures, le volet ou le cordon risque d'être endommagé lors de la fermeture du volet.</p>
Câble USB	Câble USB UC-E6 <sup>1</sup>
Câble audio/vidéo	Câble audio/vidéo EG-CP14 <sup>1</sup>

<sup>1</sup> Fourni avec l'appareil photo au moment de l'achat (→ page 3 du *Guide de démarrage rapide*).

<sup>2</sup> Pour profiter de l'adaptateur de charge à l'étranger, veuillez à utiliser un adaptateur secteur (disponible dans le commerce) le cas échéant. Pour plus d'informations au sujet des adaptateurs, demandez conseil à votre agence de voyage.

## Cartes mémoire approuvées

Les cartes mémoire Secure Digital (SD) suivantes ont été testées et certifiées conformes avec cet appareil photo.

- Les cartes mémoire qui présentent une classe de vitesse SD égale ou supérieure à 6 sont recommandées pour l'enregistrement des vidéos. L'enregistrement d'une vidéo peut s'arrêter de manière imprévue en cas d'utilisation de cartes mémoire d'une classe de vitesse inférieure.

	Carte mémoire SD	Carte mémoire SDHC <sup>2</sup>	Carte mémoire SDXC <sup>3</sup>
SanDisk	2 Go <sup>1</sup>	4 Go, 8 Go, 16 Go, 32 Go	64 Go
TOSHIBA	2 Go <sup>1</sup>	4 Go, 8 Go, 16 Go, 32 Go	64 Go
Panasonic	2 Go <sup>1</sup>	4 Go, 8 Go, 12 Go, 16 Go, 24 Go, 32 Go	48 Go, 64 Go
Lexar	2 Go <sup>1</sup>	4 Go, 8 Go, 16 Go, 32 Go	–

<sup>1</sup> Si la carte mémoire est utilisée avec un lecteur de cartes ou un périphérique similaire, assurez-vous que ce dernier prend en charge une carte mémoire SD de 2 Go ou davantage.

<sup>2</sup> Compatible SDHC Si la carte mémoire est utilisée avec un lecteur de cartes ou un périphérique similaire, assurez-vous que ce dernier est compatible avec la norme SDHC.

<sup>3</sup> Compatible SDXC Si la carte mémoire est utilisée avec un lecteur de cartes ou un périphérique similaire, assurez-vous que ce dernier est compatible SDXC.



- Pour plus de détails sur les cartes indiquées ci-dessus, contactez le fabricant.



## Noms des fichiers images/sons et des dossiers



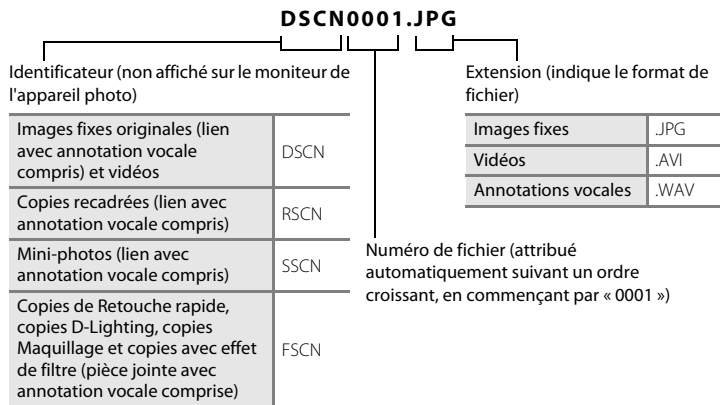







Les photos, les vidéos ou les annotations vocales se voient attribuer des noms de fichiers composés comme suit.





- Les fichiers sont stockés dans des dossiers dont le nom est formé d'un numéro de dossier suivi d'un identificateur à cinq caractères : « P\_ » suivi d'un numéro de séquence à trois chiffres pour les photos prises en mode Scène **Panoramique assisté** (par exemple, « 101P\_001 » ; 📖 64) et « NIKON » pour toutes les autres photos (par exemple, « 100NIKON »). Lorsque le nombre de fichiers au sein du dossier atteint 9999, un nouveau dossier est créé. Les numéros de fichier sont attribués automatiquement en commençant par « 0001 ».
- Les noms des fichiers des annotations vocales possèdent le même identificateur et le même numéro de fichier que les photos auxquelles les annotations sont associées.
- Les fichiers copiés à l'aide de l'option **Copier>Images sélectionnées** sont copiés dans le dossier en cours, où un nouveau numéro de fichier leur est attribué par ordre croissant, en commençant par le plus grand numéro de fichier disponible dans la mémoire. L'option **Copier>Toutes les images** copie tous les dossiers situés sur le support source ; les noms de fichiers ne sont pas modifiés, mais de nouveaux numéros de dossiers sont affectés par ordre croissant, en commençant par le plus grand numéro de dossier sur le support de destination (📖 103).
- Un dossier peut contenir jusqu'à 200 fichiers ; si le dossier actuel contient déjà 200 fichiers, un nouveau dossier sera créé lors de la prochaine prise de vue et portera et un numéro immédiatement supérieur à celui du dossier actuel. Si le dossier actuel porte le numéro 999 et contient 200 fichiers, ou si une photo porte le numéro 9999, vous ne pouvez plus enregistrer de fichier aussi longtemps que la mémoire interne ou la carte mémoire n'est pas formatée (📖 148) ou que vous insérez une nouvelle carte mémoire.

## Messages d'erreur

Le tableau ci-dessous répertorie les messages d'erreur et autres avertissements qui peuvent s'afficher sur le moniteur et la procédure à suivre le cas échéant.

Moniteur	Description	Solution	
 (clignote)	L'horloge n'est pas réglée.	Réglez la date et l'heure.	138
 L'accu/pile est déchargé(e).	L'accu/pile est déchargé(e).	Chargez ou remplacez l'accumulateur.	12, 14
 La température de l'accumulateur est élevée	La température de l'accumulateur est élevée.	Mettez l'appareil hors tension et laissez refroidir l'accumulateur avant toute réutilisation. Après cinq secondes, le moniteur s'éteint et le témoin de mise sous tension et le flash clignent rapidement. Une fois que les témoins ont cligné pendant trois minutes, l'appareil photo s'éteint automatiquement. Vous pouvez aussi appuyer sur le commutateur marche-arrêt pour mettre l'appareil photo hors tension.	17
 (● clignote en rouge)	La mise au point est impossible.	<ul style="list-style-type: none"> <li>Effectuez à nouveau la mise au point.</li> <li>Utilisez la mémorisation de la mise au point.</li> </ul>	26, 27 47
 Patientez... image en cours d'enregistrement.	L'appareil photo ne peut pas effectuer d'autres opérations tant que l'enregistrement n'est pas terminé.	Le message disparaît automatiquement lorsque l'enregistrement est terminé.	–
 La carte mémoire est protégée en écriture.	Le commutateur de protection en écriture est en position de verrouillage.	Placez le commutateur en position d'écriture.	21
 Cette carte ne fonctionne pas.	Une erreur s'est produite lors de l'accès à la carte mémoire.	<ul style="list-style-type: none"> <li>Utilisez une carte approuvée.</li> <li>Vérifiez que les contacts sont propres.</li> <li>Vérifiez que la carte mémoire est correctement insérée.</li> </ul>	160 20
 Cette carte est illisible.			20
 Carte non formatée. Formater la carte ? Oui Non	La carte mémoire n'a pas été formatée pour être utilisée dans cet appareil photo.	Le formatage supprime toutes les données stockées sur la carte mémoire. Assurez-vous de sélectionner <b>Non</b> et de faire des copies des photos que vous souhaitez conserver avant de lancer le formatage. Sélectionnez <b>Oui</b> , puis appuyez sur  pour formater la carte mémoire.	21

Moniteur	Description	Solution	
❗ Mémoire insuffisante.	La carte mémoire est pleine.	<ul style="list-style-type: none"> <li>• Choisissez une taille d'image inférieure.</li> <li>• Supprimez des photos.</li> <li>• Insérez une nouvelle carte mémoire.</li> <li>• Retirez la carte mémoire et utilisez la mémoire interne.</li> </ul>	38 29, 120 20 20
		<ul style="list-style-type: none"> <li>• Formater la mémoire interne ou la carte mémoire.</li> </ul>	148
❗ Enregistrement d'image impossible.	Une erreur s'est produite lors de l'enregistrement de l'image.	Insérez une carte mémoire neuve, ou formatez la mémoire interne ou la carte mémoire.	161
	L'appareil photo n'a plus de numéros de fichier disponibles.	Il est impossible de mémoriser les photos suivantes comme écran d'accueil. <ul style="list-style-type: none"> <li>• Photos prises en réglant <b>Taille d'image</b> sur  <b>4224x2376</b></li> <li>• Photos réduites au format 320 x 240 ou inférieur à l'aide des fonctions d'édition Recadrage ou Mini-photo</li> </ul>	137
	Espace insuffisant pour enregistrer une copie.	Supprimez des photos dans la mémoire de destination.	29
❗ Album complet. Plus aucune photo ne peut être ajoutée.	200 photos ont déjà été ajoutées à l'album.	<ul style="list-style-type: none"> <li>• Retirez plusieurs photos de l'album.</li> <li>• Ajoutez-les à d'autres albums.</li> </ul>	82 80
		<ul style="list-style-type: none"> <li>• Il est impossible de joindre des annotations vocales à des vidéos.</li> <li>• Sélectionnez une photo prise à l'aide de cet appareil photo.</li> </ul>	– 102
❗ Un sujet a fermé les yeux au moment de la prise de vue.	Un ou plusieurs sujets en portrait ont peut-être fermé les yeux lors de la prise de vue.	Vérifiez la photo en mode de visualisation.	68
❗ Impossible de modifier l'image.	Impossible de modifier la photo sélectionnée.	<ul style="list-style-type: none"> <li>• Vérifiez que la photo répond aux exigences de retouche.</li> <li>• Les vidéos ne peuvent pas être retouchées.</li> </ul>	104 –
		<ul style="list-style-type: none"> <li>• Choisissez une carte mémoire offrant une vitesse d'écriture supérieure.</li> </ul>	20

Moniteur	Description	Solution	
<b>i</b> La mémoire ne contient pas d'images.	Aucune photo dans la mémoire interne ou la carte mémoire.	<ul style="list-style-type: none"> <li>Pour visualiser des photos stockées dans la mémoire interne, retirez la carte mémoire de l'appareil photo.</li> <li>Pour copier une photo de la mémoire interne vers la carte mémoire, appuyez sur la commande <b>MENU</b>. L'écran Copie s'affiche et les photos contenues dans la mémoire interne peuvent être copiées sur la carte mémoire.</li> </ul>	20 103
	La photo n'a pas été ajoutée à l'album.	<ul style="list-style-type: none"> <li>Ajoutez la photo à l'album.</li> <li>Choisissez l'album auquel vous avez ajouté la photo.</li> </ul>	80 81
	La catégorie sélectionnée en mode Tri automatique ne contient aucune photo.	Sélectionnez la catégorie contenant les photos triées.	87
<b>i</b> Ce fichier ne contient pas de données image.	Ce fichier n'a pas été créé à l'aide de cet appareil photo.	Le fichier ne peut pas être visualisé sur cet appareil photo. Visualisez-le à l'aide de l'ordinateur ou du périphérique utilisé pour créer ou modifier ce fichier.	-
<b>i</b> Impossible de lire ce fichier.			
<b>i</b> Toutes les images sont masquées.	Aucune photo n'est disponible pour un diaporama.	-	97
<b>i</b> Impossible d'effacer cette image.	La photo est protégée.	Désactivez la protection.	29
<b>i</b> La destination est dans le fuseau horaire actuel.	Le fuseau horaire de la destination est identique à celui du domicile.	-	138
Problème dans le bloc optique <b>i</b>	Problème dans le bloc optique.	Mettez l'appareil hors tension, puis sous tension. Si le problème persiste, contactez votre revendeur ou votre représentant Nikon agréé.	22
<b>i</b> Erreur de communication	Une erreur est survenue pendant la communication avec l'imprimante.	Mettez l'appareil hors tension, puis reconnectez le câble.	130





Moniteur	Description	Solution	
Erreur du système 	Une erreur s'est produite dans les circuits internes de l'appareil photo.	Mettez l'appareil photo hors tension, retirez et réinsérez l'accumulateur, puis remettez l'appareil sous tension. Si le problème persiste, contactez votre revendeur ou votre représentant Nikon agréé.	13
 Erreur d'imprimante : vérifier l'état de l'imprimante.	Erreur d'imprimante.	Contrôlez l'imprimante. Après avoir réglé le problème, sélectionnez <b>Reprendre</b> et appuyez sur la commande  pour reprendre l'impression.*	-
 Erreur d'imprimante : vérifier le papier	L'imprimante ne contient pas le papier au format spécifié.	Chargez le papier spécifié, sélectionnez <b>Reprendre</b> et appuyez sur la commande  pour reprendre l'impression.*	-
 Erreur d'imprimante : bourrage papier	Un bourrage papier s'est produit dans l'imprimante.	Retirez le papier coincé, sélectionnez <b>Reprendre</b> et appuyez sur la commande  pour reprendre l'impression.*	-
 Erreur d'imprimante : il n'y a plus de papier	L'imprimante ne contient pas de papier.	Chargez le papier spécifié, sélectionnez <b>Reprendre</b> et appuyez sur la commande  pour reprendre l'impression.*	-
 Erreur d'imprimante : vérifier l'encre	Une erreur liée à l'encre s'est produite.	Vérifiez l'encre, sélectionnez <b>Reprendre</b> et appuyez sur la commande  pour reprendre l'impression.*	-
 Erreur d'imprimante : il n'y a plus d'encre	Niveau d'encre insuffisant ou cartouche d'encre vide.	Remplacez la cartouche d'encre, sélectionnez <b>Reprendre</b> et appuyez sur la commande  pour reprendre l'impression.*	-
 Erreur d'imprimante : fichier corrompu	Une erreur provoquée par le fichier image s'est produite.	Sélectionnez <b>Annuler</b> et appuyez sur la commande  pour annuler l'impression.	-

\* Pour plus de détails, reportez-vous à la documentation fournie avec votre imprimante.

## Dépannage

Si l'appareil photo ne fonctionne pas correctement, consultez la liste des problèmes présentée ci-dessous avant de contacter votre revendeur ou votre représentant Nikon agréé.

### Affichage, réglages et alimentation



Problème	Cause/Solution	
Il est impossible de charger l'accumulateur inséré dans l'appareil photo.	<ul style="list-style-type: none"> <li>• Vérifiez toutes les connexions.</li> <li>• <b>Désactivée</b> est sélectionné pour <b>Charge par ordinateur</b> dans le menu Configuration.</li> </ul>	14 150
	<ul style="list-style-type: none"> <li>• Lorsque vous effectuez la charge en connectant l'appareil photo à un ordinateur, celle-ci s'arrête dès que l'appareil photo est mis hors tension.</li> </ul>	128
	<ul style="list-style-type: none"> <li>• Lorsque vous effectuez la charge en connectant l'appareil photo à un ordinateur, celle-ci s'arrête dès que l'ordinateur passe en mode veille et l'appareil photo risque de se mettre hors tension.</li> </ul>	128
	<ul style="list-style-type: none"> <li>• Selon les caractéristiques techniques de l'ordinateur, ses paramètres et son état, il peut être impossible de recharger l'accumulateur inséré dans l'appareil photo par le biais d'une connexion à un ordinateur.</li> </ul>	–
Impossible de mettre l'appareil photo sous tension	<ul style="list-style-type: none"> <li>• L'accumulateur est déchargé.</li> <li>• Lorsque l'appareil photo est raccordé à une prise électrique à l'aide d'un adaptateur de charge, vous ne pouvez pas le mettre sous tension.</li> </ul>	22 14
	<ul style="list-style-type: none"> <li>• L'accumulateur est déchargé.</li> <li>• L'appareil photo s'est éteint automatiquement pour économiser de l'énergie.</li> </ul>	22 147
L'appareil photo s'éteint sans afficher de message.	<ul style="list-style-type: none"> <li>• Il est possible que l'appareil photo et l'accumulateur ne fonctionnent pas correctement à basse température.</li> </ul>	157
	<ul style="list-style-type: none"> <li>• Si vous raccordez l'adaptateur de charge alors que l'appareil photo est sous tension, celui-ci se met hors tension.</li> </ul>	14
	<ul style="list-style-type: none"> <li>• Le câble USB reliant l'appareil photo à l'ordinateur ou à l'imprimante a été déconnecté. Rebranchez le câble USB.</li> </ul>	123, 125, 130
Le moniteur n'affiche rien.	<ul style="list-style-type: none"> <li>• L'appareil photo est hors tension.</li> <li>• Mode veille activé pour économiser l'énergie : Appuyez sur le commutateur marche-arrêt, sur le déclencheur, sur la commande , sur la commande  ou sur la commande  (enregistrement d'une vidéo).</li> </ul>	17 17, 147
	<ul style="list-style-type: none"> <li>• Le témoin du flash clignote en rouge : attendez que le flash soit chargé.</li> </ul>	32
	<ul style="list-style-type: none"> <li>• L'appareil photo est relié à l'ordinateur via un câble USB.</li> </ul>	122
	<ul style="list-style-type: none"> <li>• L'appareil photo est relié au téléviseur via un câble audio/vidéo.</li> </ul>	121

Problème	Cause/Solution	
Le moniteur n'est pas très lisible.	<ul style="list-style-type: none"> <li>Réglez la luminosité du moniteur.</li> <li>Le moniteur est sale. Nettoyez-le.</li> </ul>	141 156
La date et l'heure d'enregistrement sont incorrectes.	<ul style="list-style-type: none"> <li>Si l'horloge de l'appareil photo n'a pas été réglée, l'indicateur « date non programmée » clignote lors de la prise de vue et de l'enregistrement de vidéos. Les photos et vidéos enregistrées avant le réglage de l'horloge présenteront respectivement la date « 00/00/0000 00:00 » ou « 01/01/2011 00:00 ». Réglez correctement l'heure et la date au moyen de l'option <b>Fuseau horaire et date</b> du menu Configuration.</li> <li>Vérifiez régulièrement l'horloge de l'appareil photo par rapport à d'autres sources horaires et réglez-la si nécessaire.</li> </ul>	18, 138  138
Aucun indicateur n'apparaît sur le moniteur.	<b>Masquer les infos</b> est sélectionné pour <b>Infos photos</b> . Sélectionnez <b>Afficher les infos</b> .	141
<b>Imprimer la date</b> n'est pas disponible.	L'horloge de l'appareil photo n'a pas été réglée.	18, 138
La date n'apparaît pas sur les photos, même lorsque <b>Imprimer la date</b> est activé.	<ul style="list-style-type: none"> <li>Le mode de prise de vue actuel ne prend pas en charge la fonction <b>Imprimer la date</b>.</li> <li>La date ne peut pas être imprimée sur les vidéos.</li> </ul>	143
L'écran de réglage du fuseau horaire et de la date s'affiche à la mise sous tension de l'appareil photo.	L'accumulateur de l'horloge est déchargé ; tous les réglages ont été réinitialisés.	18, 139
Les réglages de l'appareil photo sont réinitialisés.		
Le moniteur s'éteint et le témoin de mise sous tension clignote rapidement.	La température de l'accumulateur est élevée. Mettez l'appareil hors tension et laissez refroidir l'accumulateur avant toute réutilisation. Une fois que le témoin a clignoté pendant trois minutes, l'appareil photo s'éteint automatiquement. Vous pouvez aussi appuyer sur le commutateur marche-arrêt pour mettre l'appareil photo hors tension.	17

## Appareils contrôlés électroniquement

Très rarement, des caractères inhabituels peuvent apparaître sur le moniteur et s'accompagner de l'arrêt de l'appareil photo. Dans la plupart des cas, ce phénomène est dû à une charge statique externe élevée. Mettez l'appareil photo hors tension, retirez et insérez de nouveau l'accumulateur, puis remettez l'appareil sous tension. En cas de dysfonctionnement continu, contactez votre revendeur ou votre représentant Nikon agréé. À noter que la déconnexion de la source d'alimentation comme décrit ci-dessus peut entraîner la perte des données non enregistrées dans la mémoire interne ou sur la carte mémoire au moment du problème. Les données déjà enregistrées ne sont pas concernées.

### Prise de vue



Problème	Cause/Solution	
L'appareil photo ne prend pas de photo lorsque vous appuyez sur le déclencheur.	<ul style="list-style-type: none"> <li>Lorsque l'appareil photo est en mode de visualisation, appuyez sur la commande  sur le déclencheur ou sur la commande  sur le déclencheur pour l'enregistrement d'une vidéo).</li> </ul>	8, 28
	<ul style="list-style-type: none"> <li>Lorsque les menus sont affichés, appuyez sur la commande <b>MENU</b>.</li> </ul>	10
	<ul style="list-style-type: none"> <li>L'accumulateur est déchargé.</li> </ul>	22
	<ul style="list-style-type: none"> <li>Le témoin du flash clignote : le flash est en cours de charge.</li> </ul>	32
La mise au point est impossible.	<ul style="list-style-type: none"> <li>Le sujet est trop proche de l'appareil photo. Essayez de prendre la photo en mode macro ou en mode scène <b>Sélecteur automatique</b> ou <b>Gros plan</b>.</li> </ul>	34, 52
	<ul style="list-style-type: none"> <li>L'autofocus ne parvient pas à faire la mise au point sur ce type de sujet.</li> </ul>	27
	<ul style="list-style-type: none"> <li>Sélectionnez <b>Automatique</b> pour <b>Assistance AF</b> dans le menu Configuration.</li> </ul>	146
	<ul style="list-style-type: none"> <li>Mettez l'appareil hors tension, puis sous tension.</li> </ul>	17
Les photos sont floues.	<ul style="list-style-type: none"> <li>Utilisez le flash.</li> </ul>	31
	<ul style="list-style-type: none"> <li>Augmentez la valeur de sensibilité.</li> </ul>	44
	<ul style="list-style-type: none"> <li>Activez la fonction de réduction de vibration électronique ou de détection de mouvement.</li> </ul>	144,
	<ul style="list-style-type: none"> <li>Utilisez la fonction <b>BSS</b>.</li> </ul>	145
	<ul style="list-style-type: none"> <li>Utilisez un pied et le retardateur.</li> </ul>	42 33
Des rayures de lumière ou une décoloration partielle sont visibles sur le moniteur.	Le phénomène de marbrure survient lorsqu'une lumière extrêmement vive atteint le capteur d'image. Lors de la prise de vue avec <b>Rafale</b> réglé sur <b>Planche 16 vues</b> et lors de l'enregistrement de vidéos, il est recommandé d'éviter de photographier des objets lumineux, tels que le soleil, les reflets du soleil et des lampes électriques.	43, 158



Problème	Cause/Solution	
Des taches lumineuses apparaissent sur les photos prises au flash.	Le flash se réfléchit dans les particules présentes dans l'air. Désactivez le flash.	32
Le flash ne se déclenche pas.	<ul style="list-style-type: none"> <li>Le flash est désactivé.</li> <li>Vous avez sélectionné un mode Scène dans lequel le flash ne fonctionne pas.</li> <li><b>Activée</b> est sélectionné pour <b>Sélect. yeux ouverts</b> en mode Portrait optimisé.</li> <li>Une autre fonction qui limite l'utilisation du flash est activée.</li> </ul>	31 55 68 51
Il est impossible d'utiliser le zoom optique.	Le zoom optique ne peut pas être utilisé lors de l'enregistrement de vidéos.	116
Il est impossible d'utiliser le zoom numérique.	<ul style="list-style-type: none"> <li><b>Zoom numérique</b> est réglé sur <b>Désactivé</b> dans le menu Configuration.</li> <li>Le zoom numérique n'est pas disponible dans les cas suivants. <ul style="list-style-type: none"> <li>Lorsque le mode Scène <b>Sélecteur automatique, Portrait, Portrait de nuit</b> ou <b>Animaux domestiques</b> est sélectionné.</li> <li>Lors de la prise de vue en mode Portrait optimisé.</li> <li>Lors de la prise de vue en mode Suivi du sujet.</li> <li>Lorsque <b>Rafale</b> est réglé sur <b>Planche 16 vues</b>.</li> </ul> </li> </ul>	146 53, 55, 56, 63 66 69 42
<b>Taille d'image</b> n'est pas disponible.	Une autre fonction qui limite l'utilisation de l'option <b>Taille d'image</b> est activée.	51
Aucun son n'est émis lors du déclenchement.	<ul style="list-style-type: none"> <li><b>Désactivé</b> est sélectionné pour <b>Réglages du son &gt; Son du déclencheur</b> dans le menu Configuration. Aucun son n'est émis avec certains modes et réglages de prise de vue lorsque <b>Activé</b> est sélectionné.</li> <li>Le haut-parleur est obstrué. Ne couvrez pas le haut-parleur.</li> </ul>	147 5, 24
L'illuminateur d'assistance AF ne s'allume pas.	<b>Désactivée</b> est sélectionné pour <b>Assistance AF</b> dans le menu Configuration. Il se peut que l'illuminateur d'assistance AF ne s'allume pas selon la position de la zone de mise au point ou le mode Scène actuel, même si <b>Automatique</b> est sélectionné.	55-63, 146
Les photos semblent sales.	L'objectif est sale. Nettoyez-le.	156
Les couleurs ne sont pas naturelles.	La balance des blancs n'est pas adaptée à la source lumineuse.	40, 60
Des pixels lumineux espacés de manière aléatoire (« bruit ») apparaissent sur l'image.	La vitesse d'obturation est trop lente ou la sensibilité est élevée et le sujet est sombre. Pour réduire le bruit : <ul style="list-style-type: none"> <li>Utilisez le flash.</li> <li>Utilisez une sensibilité plus faible.</li> </ul>	31 44

Problème	Cause/Solution	
Les photos sont trop sombres (sous-exposées).	<ul style="list-style-type: none"> <li>• Le flash est désactivé.</li> <li>• La fenêtre du flash est bloquée.</li> <li>• Le sujet est situé hors de portée du flash.</li> <li>• Réglez la correction de l'exposition.</li> <li>• Augmentez la sensibilité.</li> <li>• Le sujet est en contre-jour. Sélectionnez le mode Scène <b>Contre-jour</b> ou utilisez le dosage flash/ambiance.</li> </ul>	31 24 31 35 44 31, 62
Les photos sont trop claires (surexposées).	Réglez la correction de l'exposition.	35
Résultats inattendus lorsque le flash est réglé sur  (Automatique avec atténuation des yeux rouges).	Lors d'une prise de vue avec  (auto avec atténuation des yeux rouges) ou le dosage flash/ambiance avec synchronisation lente et atténuation des yeux rouges en mode Scène <b>Portrait de nuit</b> , l'atténuation des yeux rouges intégrée à l'appareil photo peut être appliquée à des zones non concernées par les yeux rouges. Le cas échéant, privilégiez un mode Scène autre que <b>Portrait de nuit</b> et paramétrez le flash sur un réglage autre que  (auto avec atténuation des yeux rouges), puis réessayez.	31, 56
Les tons chair ne sont pas adoucis.	<ul style="list-style-type: none"> <li>• Dans certaines conditions de prise de vue, il peut être impossible d'adoucir les tons chair du visage.</li> <li>• Utilisez l'option <b>Maquillage</b> du menu Visualisation pour les photos contenant plus de trois visages.</li> </ul>	109 108
L'enregistrement des photos est fastidieux.	<p>L'enregistrement des photos dure plus longtemps dans les situations suivantes.</p> <ul style="list-style-type: none"> <li>• Lorsque la fonction de réduction du bruit est activée</li> <li>• Lorsque le mode de flash est réglé sur  (auto avec atténuation des yeux rouges)</li> <li>• Lorsque la fonction de maquillage est appliquée lors de la prise de vue</li> </ul>	32 32 55, 56, 68

## Visualisation

Problème	Cause/Solution	
Impossible de lire le fichier.	<ul style="list-style-type: none"> <li>Le fichier ou le dossier a été écrasé ou renommé par un ordinateur ou un appareil photo d'une autre marque.</li> <li>L'appareil ne peut pas lire les vidéos enregistrées à l'aide d'un appareil photo autre que le COOLPIX S3100.</li> </ul>	– 120
Impossible de zoomer sur l'image.	<ul style="list-style-type: none"> <li>Les photos prises avec un appareil photo autre que COOLPIX S3100 ne peuvent pas être agrandies.</li> <li>La fonction Loupe n'est pas disponible avec les vidéos, les mini-photos ou les images recadrées à un format de 320 x 240 ou inférieur.</li> </ul>	–
Impossible d'enregistrer ou de lire des annotations vocales.	<ul style="list-style-type: none"> <li>Il est impossible de joindre des annotations vocales à des vidéos.</li> <li>Les annotations vocales ne peuvent pas être jointes aux images prises avec d'autres appareils photo. Les annotations vocales jointes à des images prises avec un autre appareil photo ne peuvent pas être lues sur cet appareil photo.</li> </ul>	– 102
Impossible d'utiliser la fonction Retouche rapide, D-Lighting, Maquillage, Filtres, Mini-photo ou Recadrage.	<ul style="list-style-type: none"> <li>Ces options ne peuvent pas être utilisées avec les vidéos.</li> </ul>	120
	<ul style="list-style-type: none"> <li>Ces options ne peuvent pas être utilisées avec des photos prises en réglant <b>Taille d'image</b> sur  <b>4224x2376</b>.</li> </ul>	38
	<ul style="list-style-type: none"> <li>Sélectionnez des photos prenant en charge la fonction Retouche rapide, D-Lighting, Maquillage, Filtres, Mini-photo ou Recadrage.</li> </ul>	105
	<ul style="list-style-type: none"> <li>L'appareil photo ne permet pas d'éditer des photos prises avec un autre appareil.</li> </ul>	104
Les photos ne s'affichent pas sur le téléviseur.	<ul style="list-style-type: none"> <li>Sélectionnez le <b>Sortie vidéo</b> correct.</li> <li>La carte mémoire ne contient aucune photo. Remplacez la carte mémoire. Retirez la carte mémoire pour visualiser des photos depuis la mémoire interne.</li> </ul>	149 20
L'icône d'album par défaut a été rétablie ou les images ajoutées à l'album ne s'affichent pas en mode Photos favorites.	Les données de la carte mémoire peuvent poser des problèmes de visualisation si elles sont écrasées à l'aide d'un ordinateur.	–

Problème	Cause/Solution	
Les photos enregistrées ne sont pas affichées en mode Tri automatique.	<ul style="list-style-type: none"> <li>• La photo souhaitée a été triée dans une catégorie autre que celle actuellement affichée.</li> <li>• Les photos enregistrées par un appareil photo différent du COOLPIX S3100 et les photos copiées à l'aide de l'option Copier ne peuvent pas être visualisées en mode Tri automatique.</li> <li>• Les photos enregistrées dans la mémoire interne ou sur la carte mémoire peuvent poser des problèmes de visualisation si elles sont écrasées à l'aide d'un ordinateur.</li> <li>• Vous pouvez ajouter jusqu'à 999 fichiers photo et vidéos à chaque catégorie. Si la catégorie souhaitée contient déjà 999 photos, vous ne pouvez pas lui ajouter d'autres photos ou vidéos.</li> </ul>	86 87, 103 – 87
Nikon Transfer 2 ne démarre pas lorsque l'appareil photo est connecté.	<ul style="list-style-type: none"> <li>• L'appareil photo est hors tension.</li> <li>• L'accumulateur est déchargé.</li> <li>• Le câble USB n'est pas correctement raccordé.</li> <li>• L'appareil photo n'est pas reconnu par l'ordinateur.</li> <li>• Vérifiez la configuration système requise.</li> <li>• L'ordinateur n'est pas configuré pour démarrer automatiquement Nikon Transfer 2. Pour en savoir plus sur Nikon Transfer 2, reportez-vous aux informations d'aide incluses dans ViewNX 2.</li> </ul>	17 22 123 – 122 126
L'écran de démarrage PictBridge ne s'affiche pas lorsque l'appareil est connecté à une imprimante.	Avec certaines imprimantes compatibles PictBridge, il se peut que l'écran de démarrage PictBridge ne s'affiche pas et il peut être impossible d'imprimer des photos lorsque <b>Automatique</b> est sélectionné pour l'option <b>Charge par ordinateur</b> dans le menu Configuration. Réglez l'option <b>Charge par ordinateur</b> sur <b>Désactivée</b> et connectez à nouveau l'appareil photo à l'imprimante.	150
Les photos à imprimer ne sont pas affichées.	<ul style="list-style-type: none"> <li>• La carte mémoire ne contient aucune photo. Remplacez la carte mémoire.</li> <li>• Retirez la carte mémoire pour imprimer des photos depuis la mémoire interne.</li> </ul>	20
Impossible de sélectionner un format de papier avec l'appareil photo.	Le format du papier ne peut pas être sélectionné à partir de l'appareil photo dans les cas suivants, même si vous imprimez à partir d'une imprimante compatible PictBridge : <ul style="list-style-type: none"> <li>• L'imprimante ne prend pas en charge le format de papier spécifié par l'appareil photo.</li> <li>• L'imprimante sélectionne automatiquement le format de papier.</li> </ul>	131, 132 –

# Fiche technique

## Appareil photo numérique Nikon COOLPIX S3100

Type	Appareil photo numérique compact
Pixels effectifs	14,0 millions
Capteur d'image	Capteur DTC de type $1/2,3$ pouce ; nombre total de pixels : environ 14,48 millions
Objectif	Objectif NIKKOR, zoom optique 5x
Focale	4,6-23,0mm (angle de vue équivalant à un objectif 26–130 mm en format 24x36 [135])
Ouverture	f/3,2–6,5
Construction	6 éléments en 5 groupes
Zoom numérique	Jusqu'à 4x (angle de vue équivalant environ à un objectif 520 mm en format 24x36 [135])
Réduction de vibration	VR électronique
AF (Autofocus)	AF par détection de contraste
Plage de mise au point (à partir de l'objectif)	<ul style="list-style-type: none"><li>• Environ 50 cm à <math>\infty</math> (W) ; environ 80 cm à <math>\infty</math> (T)</li><li>• Mode macro : Environ 10 cm (position grand-angle) à <math>\infty</math></li></ul>
Sélection de la zone de mise au point	Priorité visage, Automatique (sélection automatique parmi 9 zones), Zone centrale, Manuel avec 99 zones de mise au point, Suivi du sujet
Moniteur	ACL TFT 6,7cm (2,7 pouces), environ 230 000 pixels et réglage de la luminosité sur 5 niveaux
Couverture de l'image (mode de prise de vue)	Environ 97 % en horizontal et 97 % en vertical (par rapport à la photo réelle)
Couverture de l'image (mode de visualisation)	Environ 100 % en horizontal et 100 % en vertical (par rapport à la photo réelle)
Stockage	
Média	<ul style="list-style-type: none"><li>• Mémoire interne (environ 45 Mo)</li><li>• Carte mémoire SD/SDHC/SDXC</li></ul>
Système de fichiers	Compatible DCF, Exif 2.3 et DPOF
Formats de fichier	Images fixes : JPEG Fichiers son (annotation vocale) : WAV Vidéos : AVI (compatible Motion-JPEG)
Taille d'image (pixels)	<ul style="list-style-type: none"><li>• 14M (qualité d'image élevée) [4320 x 3240 ★]</li><li>• 14M [4320 x 3240]</li><li>• 8M [3264 x 2448]</li><li>• 5M [2592 x 1944]</li><li>• 3M [2048 x 1536]</li><li>• PC [1024 x 768]</li><li>• VGA [640 x 480]</li><li>• 16:9 [4224 x 2376]</li></ul>

## Fiche technique

Sensibilité (sensibilité de sortie standard)	<ul style="list-style-type: none"> <li>• 80, 100, 200, 400, 800, 1600, 3200 ISO</li> <li>• Automatique (gain automatique de 80 à 1600 ISO)</li> <li>• Plage fixe auto (80 à 400 ISO, 80 à 800 ISO)</li> </ul>
Exposition	
Mesure	Matricielle sur 256 segments, pondérée centrale (zoom numérique inférieur à 2x), spot (zoom numérique supérieur ou égal à 2x)
Contrôle de l'exposition	Exposition automatique programmée avec détection de mouvement et correction de l'exposition (-2,0 à +2,0 EV par incréments de 1/3 EV)
Obturbateur	Combinaison d'un obturbateur mécanique et d'un obturbateur électronique à transfert de charge
Vitesse	1/2000–1 s 4 s (lorsque le mode Scène est réglé sur <b>Feux d'artifice</b> )
Ouverture	Sélection du filtre DN contrôlée électroniquement (-2,6 AV)
Plage	2 ouvertures (f/3,2 et f/8 [W])
Retardateur	Peut être sélectionné pour une durée de 10 ou 2 secondes
Flash intégré	
Portée (environ) (Sensibilité : <b>Automatique</b> )	[W] : 0,5 à 4,5 m [T] : 0,5 à 2,2 m
Contrôle du flash	Flash automatique TTL avec pré-éclairs pilotes
Interface	USB Hi-Speed
Protocole de transfert des données	MTP, PTP
Sortie vidéo	Au choix NTSC ou PAL
Ports d'entrée/sortie	Sortie audio-vidéo/entrée/sortie numérique (USB)
Langues prises en charge	Arabe, allemand, anglais, chinois (simplifié et traditionnel), coréen, danois, espagnol, finnois, français, grec, hongrois, indonésien, italien, japonais, néerlandais, norvégien, polonais, portugais, roumain, russe, suédois, tchèque, thaï, turc, ukrainien
Sources d'alimentation	Un accumulateur Li-ion rechargeable EN-EL19 (fourni) Adaptateur secteur EH-62G (disponible séparément)
Temps de charge	Environ 2 heures et 10 minutes (en cas d'utilisation de l'adaptateur de charge EH-69P et si l'accumulateur est complètement déchargé)
Autonomie de l'accumulateur (EN-EL19)	Images fixes* : Environ 220 vues Vidéos : Environ 1 h 35 min ( <b>HD 720p (1280x720)</b> )
Filetage pour fixation sur pied	1/4 (ISO 1222)
Dimensions (L x H x P)	Environ 93,5 x 57,5 x 18,4 mm (hors parties saillantes)
Poids	Environ 118 g (avec accumulateur et carte mémoire SD)

**Environnement**

Température	0 °C à 40 °C
Humidité	Inférieure à 85 % (sans condensation)

- Sauf indication contraire, tous les chiffres s'appliquent à un appareil photo avec accumulateur Li-ion rechargeable EN-EL19 complètement chargé à une température ambiante de 25 °C.

\* Selon la norme CIPA (Camera and Imaging Products Association) de mesure de l'autonomie des accumulateurs pour appareil photo. Mesure effectuée à une température de 23 (±2) °C ; réglage du zoom pour chaque image, flash intégré activé pour une image sur deux, option Taille d'image réglée sur  **4320x3240**. L'autonomie peut varier selon l'intervalle entre les prises de vue et selon le temps d'affichage des menus et des images.

**Accumulateur Li-ion rechargeable EN-EL19**

Type	Accumulateur Li-ion rechargeable
Capacité nominale	3,7 V CC, 700 mAh
Température de fonctionnement	0 °C à 40 °C
Dimensions (L × H × P)	Environ 31,5 × 39,5 × 6 mm (hors parties saillantes)
Poids	Environ 14 g (sans logement pour accumulateur)

**Adaptateur de charge EH-69P**

Entrée nominale	100–240 V CA, 50/60 Hz, 0,068–0,042 A
Capacité nominale	6,8–10,1 VA
Sortie nominale	5,0 V CC, 550 mA
Température de fonctionnement	0 °C à 40 °C
Dimensions (L × H × P)	Environ 55 × 22 × 54 mm (sans adaptateur de prise secteur)
Poids	Environ 55 g (sans adaptateur de prise secteur)

** Fiche technique**



























Nikon ne peut être tenu responsable des erreurs contenues dans ce manuel. Nikon se réserve le droit de modifier à tout moment les caractéristiques du matériel et du logiciel décrites dans ce manuel.

## Normes prises en charge

- **DCF** : la norme Design Rule for Camera File System (Architecture pour système de fichier d'appareil photo) est largement utilisée dans le secteur des appareils photo numériques pour garantir la compatibilité entre différentes marques d'appareils photo.
- **DPOF** : Digital Print Order Format (format de commande d'impression numérique) est une norme industrielle qui permet d'imprimer des photos à partir de commandes d'impression stockées sur la carte mémoire.
- **Exif version 2.3** : cet appareil photo prend en charge Exchangeable Image File Format version (Exif) version 2.3, une norme qui permet d'utiliser les données stockées avec des photos pour une reproduction optimale des couleurs lors de l'impression des images sur des imprimantes compatibles Exif.
- **PictBridge** : norme développée en collaboration avec les industries des appareils photo numériques et des imprimantes, qui permet d'imprimer directement des photos sur une imprimante sans connecter l'appareil photo à un ordinateur.



## Symboles

-  Mode auto 22
-  Mode Scène 52
-  Mode Portrait optimisé 66
-  Mode Suivi du sujet 69
-  Menu Configuration 135
-  Mode de visualisation 28
-  Mode Photos favorites 80
-  Mode Tri automatique 86
-  Mode Classement par date 89
- T** (téléobjectif) 4, 25
- W** (grand-angle) 4, 25
-  Fonction Loupe 4, 77
-  Visualisation par planche d'images 4, 74, 76
-  Aide 4, 52
-  Commande (appliquer la sélection) 5, 9
-  Commande d'effacement 5, 29, 102, 120
-  Commande (enregistrement d'une vidéo) 115
-  Commande de visualisation 5, 8, 28
-  Retardateur 33
-  Mode de flash 31
-  Mode macro 34
- MENU** Commande de menu 5, 10, 37, 92, 136
-  Commande (mode de prise de vue) 5, 8
-  Correction d'exposition 35
- AE/AF-L** 65
- A**
  - Accessoires optionnels 159
  - Accumulateur 12, 14, 139
  - Accumulateur Li-ion rechargeable 12, 14, 159
  - Accumulateur rechargeable 159
  - Adaptateur de charge 14, 159
  - Adaptateur secteur 159
  - AF permanent 50, 119
  - AF ponctuel 50, 119
  - Affichage des images 141
  - Affichage du calendrier 76
  - Aide 52
  - Ajout de photos favorites 80
  - Album 80
  - Alimentation 17, 18, 22
  - Aliments  60
  - Animaux domestiques  63
  - Annotation vocale 101
  - Assistance AF 146
  - Atténuation des yeux rouges 31, 32
  - Aurore/crépuscule  58
  - Autofocus 34
  - AVI 161
- B**
  - Balance des blancs 40
  - BSS 42
- C**
  - Câble audio/vidéo 121, 159
  - Câble USB 122, 123, 130, 159
  - Carte mémoire 20, 160
  - Charge par ordinateur 150
  - Chargeur d'accumulateur 14, 159
  - Commande d'impression 93
  - Commande de zoom 4, 25, 120
  - Commutateur marche-arrêt 4, 17, 22
  - Connecteur de sortie USB/audio/vidéo 5, 121, 123, 130
  - Contre-jour  62
  - Copie de photos 103
  - Correction d'exposition 35
  - Coucher de soleil  58
  - Couleur sélective 110
  - Couleur standard 45
  - Couleurs froides 45
  - Couleurs vives 45
- D**
  - Date et heure 19, 138

Déclenchement automatique Animaux domestiques 63

Déclencheur 4, 11, 26

Délect. yeux fermés 151, 152

Détecteur de sourire 68

Détection des visages 48

Détection mouvement 145

Diaporama 97

D-Lighting 107

Dosage flash/ambiance 31

DPOF 176

Dragonne 11

DSCN 161

Durée de la vidéo 118

### E

Écran d'accueil 137

Effacer 29, 102, 120

Effet miniature 110

EH-69P 14, 159

EN-EL19 12, 14

Enregistrement de clips vidéo 115

Enregistrement de vidéos 115

Ensoleillé 40

Extension 161

Extinction auto 147

### E

Fête/intérieur  57

Feux d'artifice  61

Filetage pour fixation sur pied 5, 174

Filtre étoiles 110

Filtres 110

Fisheye 110

Flash 4, 31, 32

Flash auto 31

Flash désactivé 31

Flou 110

Fluorescent 40

Fonction Loupe 77

Format de la date 19, 138

Format du papier 131, 132

Formatage de la mémoire interne 148

Formater 21, 148

Formater la carte mémoire 21, 148

FSCN 161

Fuseau horaire 138, 140

Fuseau horaire et date 18, 138

### G

Gros plan  59

### H

Haut-parleur 5

HD 720p 118

Heure d'été 18, 139

### I

Identificateur 161

Impression 93, 131, 132

Impression directe 129

Impression DPOF 134

Imprimante 129

Imprimer la date 94, 96, 143

Incandescent 40

Indicateur de mémoire interne 23

Indicateur de mise au point 6

Infos photos 141

### J

JPG 161

### L

Langue/Language 149

Logement pour accumulateur 5

Logement pour carte mémoire 5, 20

Loquet de l'accumulateur 5

Luminosité 141

### M

Maquillage 68, 108

Mémoire interne 20

Mémorisation de la mise au point 47











Menu Classement par date 91

Menu Configuration 135

Menu du mode de visualisation 79

Menu Mode de prise de vue 36

Menu Photos favorites 83

- Menu Portrait optimisé 68
- Menu Prise de vue 37
- Menu Suivi du sujet 71
- Menu Tri automatique 88
- Menu Vidéo 117
- Menu Visualisation 92
- Mi-course 11
- Microphone intégré 4, 101
- Mini-photo 112
- Mise au point 26, 46
- Mode Auto 22
- Mode autofocus 50, 71, 119
- Mode Classement par date 89
- Mode de flash 31, 32
- Mode de zones AF 46
- Mode macro 34
- Mode Photos favorites 80
- Mode Portrait optimisé 66
- Mode Scène 52, 55
- Mode Suivi du sujet 69
- Mode Tri automatique 86
- Moniteur 5, 6, 158
- Musée  61
- N**
- Neige  57
- Nikon Transfer 2 122
- Niveau de charge de l'accumulateur 22
- Noir et blanc 45
- Nom de dossier 161
- Nombre de vues restantes 22, 39
- Noms de fichiers 161
- Nuageux 40
- O**
- Objectif 4, 173
- Œillet pour dragonne 4
- Options couleur 45
- Options vidéo 118
- Ordinateur 122, 122–126
  - copie d'images sur un ordinateur 122–126
- Ouverture 26
- P**
- Panorama Maker 5 122, 126
- Panoramique assisté  62, 64
- Paysage  55
- Paysage de nuit  58
- PictBridge 129, 176
- Plage fixe auto 44
- Plage  57
- Planche 16 vues 42
- Portrait  55
- Portrait de nuit  56
- Pré-réglage manuel 41
- Priorité visage 46
- Prise d'entrée audio/vidéo 121, 123, 130
- Prise de vue 22, 24, 26
- Protéger 98
- Q**
- QVGA 118
- R**
- Rafale 42
- Recadrage 113
- Réduction du bruit du vent 6, 119
- Réglages du moniteur 141
- Réglages du son 147
- Réinitialisation 153
- Reproduction N&B  61
- Retardateur 33
- Retouche rapide 106
- Rotation image 100
- RSCN 161
- S**
- Sélect. yeux ouverts 68
- Sélecteur automatique  53
- Sélecteur de meilleure image 42
- Sélecteur multidirectionnel 5, 9
- Sensibilité 32, 44
- Sépia 45
- Son des commandes 147
- Son du déclencheur 147

Sortie vidéo 149  
Sport 🏆 56  
SSCN 161  
Suivi priorité visage 71  
Supprimer une photo favorite 82  
Synchro lente 31

### **I**

Taille d'image 23, 38, 52, 68, 70  
Taux de compression 38  
Téléviseur 121  
Témoin de charge 5, 15, 127  
Témoin de mise sous tension 4, 17, 22  
Témoin du flash 5, 32  
Témoin du retardateur 4, 33

### **V**

Version firmware 155  
VGA 118  
ViewNX 2 122, 125  
Visualisation 28, 72, 74, 77, 102, 120  
Visualisation d'une vidéo 120  
Visualisation par planche d'images 74  
Visualisation plein écran 28, 72  
Vitesse d'obturation 26  
Volet de protection de l'objectif 4  
Volet des connecteurs 5  
Volet du logement pour accumulateur/  
carte mémoire 5, 12, 20  
Volume 102, 120  
VR électronique 144  
Vue par vue 42

### **W**

WAV 161

### **Z**

Zone de mise au point 26  
Zoom arrière 25  
Zoom avant 25  
Zoom numérique 25, 146



A series of horizontal dashed lines spanning the width of the page, intended for handwriting practice.



A series of horizontal dashed lines for handwriting practice, spanning the width of the page.



# **Nikon**

Il est interdit de reproduire une partie ou l'intégralité de ce manuel sous quelque forme que ce soit (à l'exception d'une brève citation dans un article ou un essai), sans autorisation écrite de NIKON CORPORATION.



**NIKON CORPORATION**

---

© 2011 Nikon Corporation

YP0L01(13)  
6MM02113-01