

SONY®

SONY

HANDYCAM

FR/DE/NL/IT

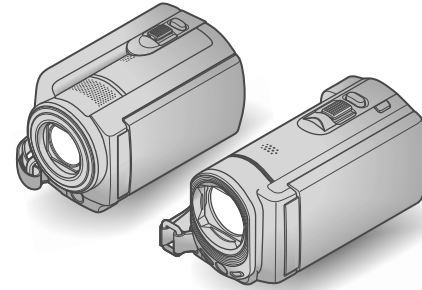

DCR-SR58E/SR68E/SR78E/SR88E/SX33E/ SX34E/SX43E/SX44E/SX53E/SX63E

Digital Video Camera Recorder

Mode d'emploi du caméscope

FR

Bedienungsanleitung

DE

Bedieningshandleiding

NL

Manuale delle istruzioni

IT



MEMORY STICK™



InfoLITHIUM V SERIES

HANDYCAM®



4 170 099 21 0

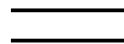

© 2010 Sony Corporation

Des informations complémentaires sur ce produit et des réponses à des questions fréquemment posées sont disponibles sur notre site Web d'assistance client.

Zusätzliche Informationen zu diesem Produkt und Antworten zu häufig gestellten Fragen können Sie auf unserer Kunden-Support-Website finden.

Extra informatie over dit product en antwoorden op veelgestelde vragen vindt u op onze website voor klantenondersteuning.

Ulteriori informazioni su questo prodotto e risposte alle domande più comuni sono reperibili sul nostro sito Web di Assistenza Clienti.

<http://www.sony.net/>

Imprimé sur papier recyclé à 70 % ou plus.

Gedruckt auf Papier mit 70% oder mehr Recyclinganteil.

Gedrukt op 70% of hoger kringlooppapier.

Stampato su carta riciclata al 70% o più.

Printed in China

A lire avant utilisation

Avant de faire fonctionner l'appareil, lisez attentivement ce mode d'emploi et conservez-le pour toute référence ultérieure.

AVERTISSEMENT

Afin de réduire les risques d'incendie ou de décharge électrique, n'exposez pas cet appareil à la pluie ou à l'humidité.

N'exposez pas les piles à une chaleur excessive, notamment aux rayons directs du soleil, à une flamme, etc.

ATTENTION

Batterie

Toute erreur de manipulation de la batterie peut provoquer son explosion, entraîner un incendie, voire même des brûlures de substances chimiques. Respectez les précautions suivantes :

- Ne démontez pas la batterie.
- N'écrasez et n'exposez pas la batterie à des chocs ou à une force extérieure. Vous ne devez pas la frapper avec un marteau, la laisser tomber ou marcher dessus.
- Ne court-circuitez pas les bornes de la batterie et maintenez-les à l'écart de tout contact avec des objets métalliques.
- N'exposez pas la batterie à des températures supérieures à 60 °C, notamment les rayons directs du soleil ou l'habitacle d'un véhicule garé au soleil.
- N'incinerez pas la batterie et ne la jetez pas au feu.
- Ne manipulez jamais des batteries lithium ion qui sont endommagées ou présentent une fuite.
- Veuillez à recharger la batterie à l'aide d'un chargeur Sony authentique ou d'un appareil capable de la recharger.
- Tenez la batterie hors de la portée des petits enfants.
- Gardez la batterie au sec.
- Remplacez-la uniquement par une batterie de même type ou d'un type équivalent recommandé par Sony.

- Mettez les batteries au rebut sans attendre, de la manière décrite dans les instructions.

Remplacez la batterie par une batterie correspondant au type spécifié uniquement. Sinon vous risquez de provoquer un incendie ou des blessures.

Adaptateur secteur

N'utilisez pas un adaptateur secteur situé dans un espace restreint, par exemple entre un mur et un meuble.

Branchez l'adaptateur secteur sur la prise de courant la plus proche. Débranchez immédiatement l'adaptateur secteur de la prise de courant si un problème de fonctionnement se produit pendant l'utilisation du caméscope.

Même si votre caméscope est mis hors tension, l'appareil est toujours alimenté tant qu'il est raccordé à la prise secteur via l'adaptateur.

POUR LES CLIENTS EN EUROPE

Avis aux consommateurs des pays appliquant les Directives UE

Le fabricant de ce produit est Sony Corporation, 1-7-1 Konan Minato-ku Tokyo, 108-0075 Japon. Le représentant agréé pour la compatibilité électromagnétique et la sécurité du produit est Sony Deutschland GmbH, Hedelfinger Strasse 61, 70327 Stuttgart, Allemagne. Pour toute question relative à la garantie ou aux réparations, reportez-vous à l'adresse que vous trouverez dans les documents ci-joints, relatifs à la garantie et aux réparations.

Attention

Le champ électromagnétique à des fréquences particulières peut avoir une incidence sur l'image et le son de cet appareil.

Cet appareil a été testé et jugé conforme aux limites établies par la directive EMC visant l'utilisation de câbles de connexion de moins de 3 mètres.

Avis

Si l'électricité statique ou les champs électrostatiques entraînent une interruption lors du transfert des données (échec), redémarrez l'application ou débranchez, puis rebranchez le câble de connexion (USB, etc.).



Traitement des appareils électriques et électroniques en fin de vie (Applicable dans les pays de l'Union Européenne et aux autres pays européens disposant de systèmes de collecte sélective)

Ce symbole, apposé sur le produit ou sur son emballage, indique que ce produit ne doit pas être traité avec les déchets ménagers. Il doit être remis à un point de collecte approprié pour le recyclage des équipements électriques et électroniques. En s'assurant que ce produit est bien mis au rebut de manière appropriée, vous aiderez à prévenir les conséquences négatives potentielles pour l'environnement et la santé humaine. Le recyclage des matériaux aidera à préserver les ressources naturelles. Pour toute information supplémentaire au sujet du recyclage de ce produit, vous pouvez contacter votre municipalité, votre déchetterie ou le magasin où vous avez acheté le produit.



Elimination des piles et accumulateurs usagés (Applicable dans les pays de l'Union Européenne et aux autres pays européens disposant de systèmes de collecte sélective)

Ce symbole, apposé sur les piles et accumulateurs ou sur les emballages, indique que les piles et accumulateurs fournis avec ce produit ne doivent pas être traités comme de simples déchets ménagers.

Sur certains types de piles, ce symbole apparaît parfois combiné avec un symbole chimique. Les symboles pour le mercure (Hg) ou le plomb (Pb) sont rajoutés lorsque ces piles contiennent plus de 0.0005% de mercure ou 0.004% de plomb.

En vous assurant que ces piles et accumulateurs sont mis au rebut de façon appropriée, vous participez activement à la prévention des conséquences négatives que leur mauvais traitement pourrait provoquer sur l'environnement et sur la santé humaine. Le recyclage des matériaux contribue par ailleurs à la préservation des ressources naturelles.

Pour les produits qui pour des raisons de sécurité, de performance ou d'intégrité de données nécessitent une connexion permanente à une pile ou à un accumulateur, il conviendra de vous rapprocher d'un service technique qualifié pour effectuer son remplacement. En rapportant votre appareil électrique en fin de vie à un point de collecte approprié vous vous assurez que la pile ou l'accumulateur incorporé sera traitée correctement.

FR

Pour tous les autres cas de figure et afin d'enlever les piles ou accumulateurs en toute sécurité de votre appareil, reportez-vous au manuel d'utilisation. Rapporter les piles ou accumulateurs usagés au point de collecte approprié pour le recyclage. Pour toute information complémentaire au sujet du recyclage de ce produit ou des piles et accumulateurs, vous pouvez contacter votre municipalité, votre déchetterie locale ou le point de vente où vous avez acheté ce produit.

Éléments fournis

Les numéros entre parenthèses correspondent à la quantité fournie.

- Adaptateur secteur (1)
- Cordon d'alimentation (1)
- Câble de raccordement A/V (1) **A**
- Câble USB (1) **B**
- Batterie rechargeable NP-FV30 (1)
- CD-ROM « Handycam » Application Software (1)
 - « PMB » (logiciel, comprenant l'« Aide PMB »)
 - Guide pratique de « Handycam » (PDF)
- « Mode d'emploi du caméscope » (ce mode d'emploi) (1)



- Pour connaître les cartes mémoire compatibles avec ce caméscope, reportez-vous à la page 17.

Utilisation du caméscope

- Ne tenez pas le caméscope par les parties suivantes ou par le cache des prises.

Écran LCD

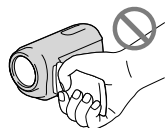

Batterie

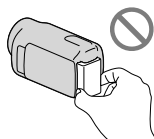

- Le caméscope n'est pas étanche à la poussière, aux gouttes d'eau ou aux projections d'eau. Consultez la section « Précautions » (p. 58).

Options de menu, panneau LCD et objectif

- Si une option de menu est grisée, cela signifie qu'elle n'est pas disponible dans les conditions de lecture ou de prise de vue actuelles.
- L'écran LCD est issu d'une technologie de très haute précision et plus de 99,99 % des pixels sont opérationnels pour une utilisation efficace. Cependant, des petits points noirs et/ou lumineux (blancs, rouges, bleus ou verts) peuvent apparaître en permanence sur l'écran LCD. Ces points sont normaux et résultent du processus de fabrication ; ils n'affectent en aucun cas la qualité de l'enregistrement.

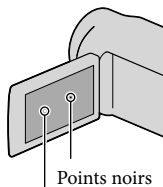

Points blancs, rouges, bleus ou verts

- Si l'écran LCD ou l'objectif se trouvent exposés à la lumière directe du soleil pendant une période prolongée, cela risque d'entraîner des problèmes de fonctionnement.
- Ne filmez pas le soleil directement. Cela pourrait entraîner un mauvais fonctionnement de votre caméscope. Effectuez des prises de vue du soleil uniquement dans des conditions de lumière faible, par exemple au crépuscule.

A propos de la modification du réglage de la langue

- Des captures d'écran dans votre langue sont utilisées pour illustrer les procédures d'utilisation. Si nécessaire, modifiez la langue d'affichage à l'écran avant d'utiliser votre caméscope (p. 15).

Enregistrement

- Lorsque vous utilisez pour la première fois une carte mémoire avec votre caméscope, il est recommandé de formater la carte mémoire avec ce dernier (p. 53) pour garantir un fonctionnement stable.
Toutes les données enregistrées sur la carte mémoire seront supprimées lors du formatage et ne pourront être récupérées. Enregistrez préalablement les données importantes sur votre ordinateur, etc.
- Avant le début de toute prise de vue, testez cette fonction pour vous assurer que l'image et le son sont enregistrés sans problème.
- Aucune compensation relative au contenu de l'enregistrement ne sera accordée, même si la prise de vue ou la lecture s'avèrent impossibles en raison d'un mauvais fonctionnement du caméscope, du support de stockage, etc.
- Les standards de télévision couleur sont différents d'un pays ou d'une région à l'autre. Pour visionner vos enregistrements sur un téléviseur, vous devez disposer d'un modèle basé sur le standard PAL.
- Les programmes de télévision, les films, les cassettes vidéo et autres enregistrements peuvent être protégés par des droits d'auteur. Leur enregistrement non autorisé peut être contraire à la législation sur les droits d'auteur.

Remarque concernant la lecture

- Les images enregistrées sur votre caméscope risquent de ne pas être lues correctement sur d'autres appareils.
Inversement, des images enregistrées sur d'autres appareils risquent de ne pas être lues correctement sur ce caméscope.

Enregistrez toutes vos données d'image

- Pour éviter la perte de vos données d'image, stockez régulièrement toutes vos images enregistrées sur un support externe. Il est recommandé d'enregistrer les données d'image sur un disque, tel qu'un DVD-R avec votre ordinateur. Vous pouvez également enregistrer vos données d'image avec un magnéscope ou un enregistreur DVD/HDD, etc. (p. 42).

Remarques sur la batterie et l'adaptateur secteur

- Veillez à retirer la batterie ou à débrancher l'adaptateur secteur une fois le caméscope hors tension.
- Débranchez l'adaptateur secteur du caméscope en tenant à la fois le caméscope et la fiche CC.

Remarques sur la température du caméscope/de la batterie

- Si la température du caméscope ou de la batterie est extrêmement élevée ou faible, il est possible que le caméscope ne puisse plus lire ou enregistrer en raison de l'activation de ses fonctions de protection. Dans ce cas, un indicateur apparaît sur l'écran LCD.

Si le caméscope est raccordé à un ordinateur ou à des accessoires

- N'essayez pas de formater le support d'enregistrement inséré dans le caméscope à l'aide d'un ordinateur, car cela risquerait de provoquer un mauvais fonctionnement du caméscope.
- Si vous raccordez votre caméscope à un autre appareil à l'aide d'un câble, veillez à insérer la fiche du connecteur dans le bon sens. Si vous insérez la fiche en forçant dans le mauvais sens, vous risquez d'endommager la borne et de provoquer un mauvais fonctionnement du caméscope.

Si vous ne parvenez pas à enregistrer/lire vos images, utilisez la fonction [FORMAT.SUPPORT]

- Si vous enregistrez ou supprimez des images de façon répétée pendant une période prolongée, une fragmentation des données se produit sur le support d'enregistrement. Les images ne peuvent pas être enregistrées ou sauvegardées. Dans ce cas, enregistrez d'abord vos images sur un support externe, puis exécutez [FORMAT.SUPPORT] en appuyant sur **MENU** (MENU) → [Afficher autres] → [FORMAT.SUPPORT] (sous la catégorie  [GERER SUPPORT]) → le support souhaité (DCR-SR58E/SR68E/SR78E/SR88E/SX34E/SX44E/SX53E/SX63E) → [OUI] → [OUI] → **OK**.

Objectif Carl Zeiss

- Votre caméscope est équipé d'un objectif Carl Zeiss, mis au point dans le cadre d'une collaboration entre Carl Zeiss, en Allemagne, et Sony Corporation. Cet objectif garantit des images de qualité supérieure. Il adopte le système de mesure MTF pour caméscopes et offre une qualité identique à celle des objectifs Carl Zeiss.
MTF = Modulation Transfer Function. Le chiffre indique la quantité de lumière d'un sujet entrant dans l'objectif.

Remarques sur les accessoires en option

- Il est recommandé d'utiliser des accessoires Sony d'origine.
- La disponibilité de ces produits varie selon les pays ou régions.

A propos des images, illustrations et captures d'écran du présent manuel

- Les images d'illustration utilisées dans ce mode d'emploi ont été capturées à l'aide d'un appareil photo numérique. Elles peuvent donc paraître différentes des images et indicateurs que vous voyez réellement sur votre caméscope. Par ailleurs, les illustrations de votre caméscope et ses indications à l'écran sont exagérées ou simplifiées pour en faciliter la compréhension.



- Dans le présent mode d'emploi, le disque dur interne (DCR-SR58E/SR68E/SR78E/SR88E), la mémoire interne (DCR-SX34E/SX44E/SX53E/SX63E) de votre caméscope et la carte mémoire sont appelés « support d'enregistrement ».
- La conception et les spécifications de votre caméscope et des accessoires peuvent être modifiées sans avis préalable.

Vérifiez le nom de modèle de votre caméscope

- Le nom de modèle est indiqué dans le présent mode d'emploi lorsqu'il existe des différences dans les caractéristiques techniques de plusieurs modèles. Vérifiez le nom de modèle figurant sur le dessous de votre caméscope.
- Les principales différences dans les caractéristiques techniques de cette série sont les suivantes.

	Support d'enregistrement	Capacité du support d'enregistrement interne	Prise USB
DCR-SR58E	Disque dur interne + carte mémoire	80 Go	Sortie uniquement
DCR-SR68E			Entrée/ sortie
DCR-SR78E		120 Go	Sortie uniquement
DCR-SR88E	Entrée/ sortie		
DCR-SX33E	Carte mémoire	—	Sortie uniquement
DCR-SX43E			Entrée/ sortie
DCR-SX34E	Mémoire interne + carte mémoire	4 Go	Sortie uniquement
DCR-SX44E			Entrée/ sortie
DCR-SX53E		16 Go	Sortie uniquement
DCR-SX63E			Entrée/ sortie

Remarques concernant l'utilisation

- N'effectuez aucune des opérations suivantes, sinon le support d'enregistrement risque d'être endommagé, les images enregistrées illisibles ou perdues ou d'autres problèmes risquent de survenir :
 - éjection de la carte mémoire lorsque le témoin d'accès (p. 18) est allumé ou clignote ;
 - retrait de la batterie ou de l'adaptateur secteur du caméscope, ou exposition du caméscope à des chocs ou des vibrations lorsque le témoin  (Film)/ (Photo) (p. 14) ou le témoin d'accès (p. 18) est allumé ou clignote.
- Si vous utilisez une bandoulière (vendue séparément), évitez de heurter le caméscope avec des objets.
- N'utilisez pas votre caméscope dans des endroits très bruyants.

A propos du capteur de chute (DCR-SR58E/SR68E/SR78E/SR88E)

- Pour protéger le disque dur interne contre les chocs dus à des chutes, le caméscope possède une fonction de capteur de chute. En cas de chute, ou en l'absence de gravité, le son émis lorsque cette fonction est activée par le caméscope risque également d'être enregistré. Si le capteur de chute détecte des chutes à répétition, la prise de vue/lecture risque d'être interrompue.

Remarque concernant l'utilisation du caméscope à haute altitude (DCR-SR58E/SR68E/SR78E/SR88E)

- Ne mettez pas le caméscope sous tension dans une zone basse pression où l'altitude est supérieure à 5 000 mètres. Ceci pourrait endommager le disque dur interne de votre caméscope.

Séquence d'opérations

Préparation (p. 11)

Préparez la source d'alimentation et le support d'enregistrement.

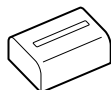

Enregistrement de films ou de photos (p. 19)

Enregistrement de films → p. 21

💡 Changement de mode d'enregistrement

💡 Durée de prise de vue prévue (INFOS SUR SUPP.)

Prises de photos → p. 23



Lecture de films et de photos

Lecture sur le caméscope → p. 24

Lecture d'images sur un téléviseur → p. 27

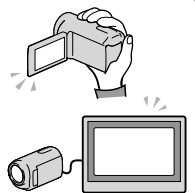

Enregistrement d'images

Enregistrement de films ou de photos à l'aide d'un ordinateur

→ p. 32

Enregistrement de films et de photos sur un support externe

→ p. 40

Enregistrement d'images à l'aide d'un graveur/enregistreur DVD

→ p. 42

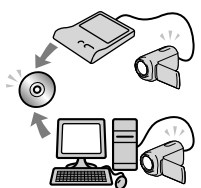

Suppression de films ou de photos (p. 30)

Si vous supprimez les données d'images sauvegardées sur votre ordinateur ou sur un disque, vous pouvez enregistrer d'autres images sur l'espace libre du support.

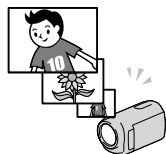

Table des matières

A lire avant utilisation	2
Séquence d'opérations.....	8

■ Préparation

Etape 1 : Mise en charge de la batterie	11
Charge de la batterie à l'étranger.....	13
Etape 2 : Mise sous tension et réglage de la date et de l'heure	14
Modification du réglage de la langue	15
Etape 3 : Préparation du support d'enregistrement.....	16
Vérification des réglages du support d'enregistrement.....	17
Duplication ou copie de films et photos du support d'enregistrement interne vers une carte mémoire (DCR-SR58E/SR68E/SR78E/SR88E/SX34E/SX44E/SX53E/SX63E).....	18

■ Enregistrement/Lecture

Enregistrement	19
Lecture sur le caméscope.....	24
Lecture d'images sur un téléviseur	27

■ Utilisation correcte de votre caméscope

Suppression de films ou de photos.....	30
--	----

■ Enregistrement de films ou de photos à l'aide d'un ordinateur

Préparation d'un ordinateur (Windows).....	32
Si vous utilisez un ordinateur Macintosh	32
Démarrage de PMB (Picture Motion Browser).....	36
Création d'un DVD d'une simple pression sur une touche (One Touch Disc Burn).....	36
Importation de films et de photos sur un ordinateur.....	37
Création d'un disque	38
Copie d'un disque	39
Montage de films	39
Capture de photos à partir d'un film.....	39

■ Enregistrement d'images avec un appareil externe

Enregistrement d'images sur un support externe (COPIE DIRECTE).....	40
Création d'un disque à l'aide d'un graveur ou d'un enregistreur DVD	42

■ Personnalisation de votre caméscope	
Utilisation des menus	48
Obtention d'informations détaillées dans le Guide pratique de « Handycam »	54
■ Informations supplémentaires	
? Dépannage.....	55
Précautions.....	58
Spécifications	60
■ Aide-mémoire	
Indicateurs.....	63
Éléments et commandes	64
Index.....	67

Etape 1 : Mise en charge de la batterie

DCR-SR58E/SR68E/SR78E/SR88E

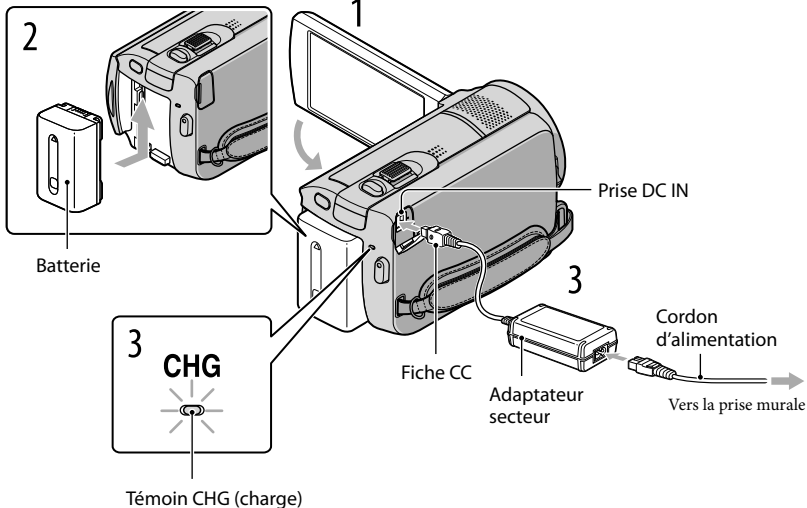

DCR-SX33E/SX34E/SX43E/SX44E/SX53E/SX63E

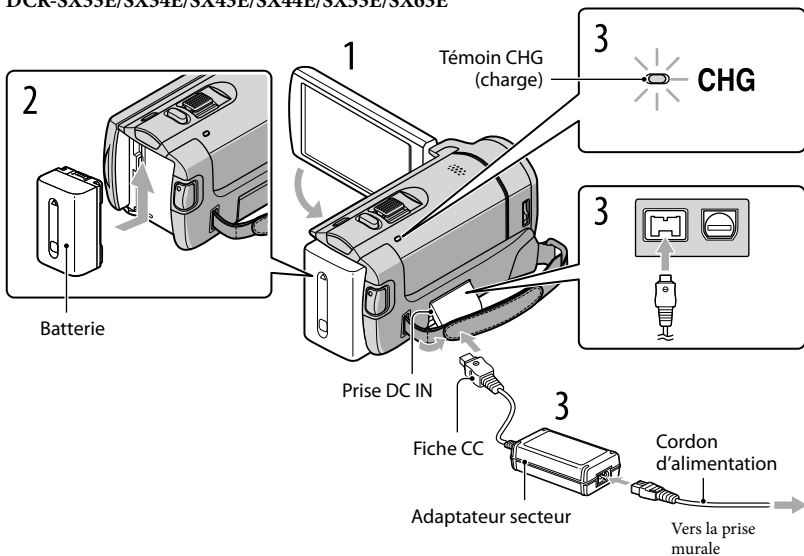

Vous pouvez charger la batterie « InfoLITHIUM » (série V) après l'avoir fixée sur votre caméscope.

⚡ Remarques

- Vous ne pouvez pas fixer une batterie « InfoLITHIUM » d'une série autre que V sur votre caméscope.

1

Mettez votre caméscope hors tension en fermant l'écran LCD.

2

Fixez la batterie en la faisant glisser dans le sens de la flèche jusqu'au dé clic.

3

Raccordez l'adaptateur secteur et le cordon d'alimentation à votre caméscope et à la prise murale.

- Aligned le repère ▲ de la fiche CC sur celui de la prise DC IN.

Le témoin CHG (charge) s'allume et la charge commence. Lorsque le témoin CHG (charge) s'éteint, la batterie est complètement chargée.

4

Lorsque la batterie est chargée, débranchez l'adaptateur secteur de la prise DC IN de votre caméscope.

💡 Conseils

- Concernant la durée de prise de vue et de lecture, reportez-vous à la page 61.
- Lorsque le caméscope est sous tension, vous pouvez vérifier l'autonomie approximative de la batterie à l'aide de l'indicateur d'autonomie restante situé dans le coin supérieur gauche de l'écran LCD.

Retrait de la batterie

Fermez l'écran LCD. Faites glisser la manette de déblocage BATT (batterie) (①), puis retirez la batterie (②).

DCR-SR58E/SR68E/SR78E/SR88E

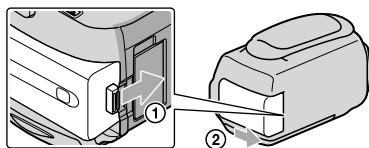

DCR-SX33E/SX34E/SX43E/SX44E/SX53E/SX63E

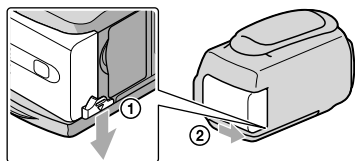

Utilisation d'une prise murale comme source d'alimentation

Procédez aux raccordements de la manière décrite à la section « Etape 1 : Mise en charge de la batterie ». Même si la batterie est en place, elle ne se décharge pas.



Charge de la batterie à l'étranger

Vous pouvez charger la batterie dans n'importe quel pays ou région avec l'adaptateur secteur fourni, dans la limite de 100 V - 240 V CA, 50 Hz/60 Hz.

⚡ Remarques

- N'utilisez pas de transformateur de tension électronique.

Remarques sur la batterie

- Lorsque vous retirez la batterie ou l'adaptateur secteur, fermez l'écran LCD et vérifiez que les témoins  (Film)  (Photo) (p. 14) et le témoin d'accès (p. 18) sont éteints.
- Le témoin CHG (charge) clignote pendant la charge dans les cas suivants :
 - La batterie n'est pas fixée correctement.
 - La batterie est endommagée.
 - La température de la batterie est faible.
Retirez la batterie du caméscope et mettez-la dans un endroit chaud.
 - La température de la batterie est élevée.
Retirez la batterie du caméscope et mettez-la dans un endroit frais.
- Par défaut, le caméscope est réglé pour que l'alimentation soit automatiquement coupée si vous le laissez inutilisé pendant environ 5 minutes, ceci afin d'économiser la batterie ([ARRÊT AUTO]).

Remarques sur l'adaptateur secteur

- Branchez l'adaptateur secteur sur une prise murale proche. Débranchez immédiatement l'adaptateur secteur de la prise murale si un problème de fonctionnement se produit pendant l'utilisation du caméscope.
- N'utilisez pas l'adaptateur secteur dans un endroit exigü, notamment entre un mur et un meuble.
- Ne court-circuitez pas la fiche CC de l'adaptateur secteur ou les bornes de la batterie avec un objet métallique. Cela pourrait entraîner un problème de fonctionnement.

Etape 2 : Mise sous tension et réglage de la date et de l'heure

1 Ouvrez l'écran LCD de votre caméscope.

Votre caméscope se met sous tension.



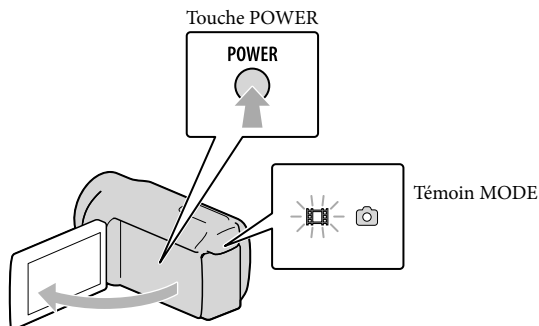

- Pour mettre votre caméscope sous tension alors que l'écran LCD est ouvert, appuyez sur POWER.

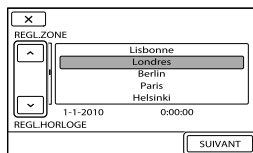
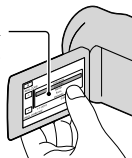

2 Sélectionnez la zone géographique de votre choix à l'aide de / , puis appuyez sur [SUIVANT].

Appuyez sur le bouton sur l'écran LCD.



- Pour régler à nouveau la date et l'heure, appuyez sur **MENU** (MENU) → [Afficher autres] → [REG. HOR./LAN.] (sous la catégorie  [REGL.GENERAUX]) → [REGL.HORLOGE]. Si une option n'apparaît pas sur l'écran, appuyez sur  /  jusqu'à ce que celle-ci apparaisse.

3 Réglez [HEURE ETE], la date et l'heure, puis appuyez sur **OK**.

L'horloge démarre.

- Si vous réglez [HEURE ETE] sur [MARCHE], l'horloge avance d'1 heure.

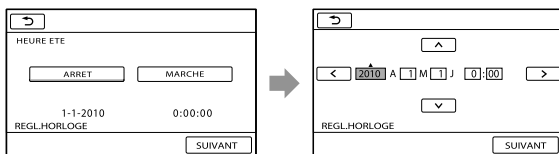

Remarques

- La date et l'heure ne s'affichent pas pendant un enregistrement mais sont automatiquement enregistrées sur le support d'enregistrement et peuvent être affichées pendant la lecture. Pour afficher la date et l'heure, appuyez sur **MENU** (MENU) → [Afficher autres] → [REGL.DE LECTURE] (sous la catégorie [LECTURE]) → [CODE DONNEES] → [DATE/HEURE] → **OK** → **↩** → **✕**.
- Vous pouvez désactiver les bips de confirmation des opérations en appuyant sur **MENU** (MENU) → [Afficher autres] → [REGL.SON/AFF] (sous la catégorie [REGL.GENERAUX]) → [BIP] → [ARRET] → **OK** → **↩** → **✕**.
- Si le bouton sur lequel vous appuyez ne réagit pas correctement, étalonnez l'écran tactile.

Mise hors tension de l'appareil



Fermez l'écran LCD. Le témoin  (Film) clignote pendant quelques secondes et l'appareil se met hors tension.

Conseils

- Vous pouvez également mettre votre caméscope hors tension en appuyant sur POWER.
- Lorsque [MISE S.TENS./LCD] est réglé sur [ARRET], mettez votre caméscope hors tension en appuyant sur POWER.

Modification du réglage de la langue

Vous pouvez changer la langue des indications à l'écran.

Appuyez sur **MENU** (MENU) → [Afficher autres] → [REG.HOR./LAN.] (sous la catégorie  [REGL.GENERAUX]) → [REGL.LANGUE] → la langue de votre choix → **OK** → **↩** → **✕**.

Etape 3 : Préparation du support d'enregistrement

Les supports d'enregistrement pouvant être utilisés dépendent du caméscope. Les icônes suivantes s'affichent sur l'écran de votre caméscope.

DCR-SX33E/SX43E :



Carte mémoire

DCR-SX34E/SX44E/SX53E/SX63E :



Mémoire interne



Carte mémoire

DCR-SR58E/SR68E/SR78E/SR88E :



Disque dur interne



Carte mémoire

* Par défaut, les films et les photos sont enregistrés sur ce support d'enregistrement. Vous pouvez effectuer des opérations de prise de vue, de lecture et de montage sur le support sélectionné.

Conseils

- Reportez-vous à la page 61 pour plus d'informations sur la durée de prise de vue pour les films.

Sélection du support d'enregistrement pour les films (DCR-SR58E/SR68E/SR78E/SR88E/SX34E/SX44E/SX53E/SX63E)

- 1 Appuyez sur **MENU** (MENU) → [Afficher autres] → [REGLAGES SUP.] (sous la catégorie  [GERER SUPPORT]) → [REG.SUPP.FILM].

L'écran [REG.SUPP.FILM] apparaît.

- 2 Appuyez sur le support d'enregistrement souhaité.

- 3 Appuyez sur [OUI] → **OK**.

Le support d'enregistrement a été changé.

Sélection du support d'enregistrement pour les photos (DCR-SR58E/SR68E/SR78E/SR88E/SX34E/SX44E/SX53E/SX63E)

- 1 Appuyez sur **MENU** (MENU) → [Afficher autres] → [REGLAGES SUP.] (sous la catégorie  [GERER SUPPORT]) → [REG.SUPP.PHOTO].

L'écran [REG.SUPP.PHOTO] apparaît.

- 2 Appuyez sur le support d'enregistrement souhaité.

3 Appuyez sur [OUI] → **OK**.

Le support d'enregistrement a été changé.

Vérification des réglages du support d'enregistrement

Lors de la prise de vue en mode d'enregistrement de films ou de photos, l'icône du support d'enregistrement s'affiche dans le coin supérieur droit de l'écran.

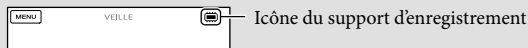

- L'icône affichée sur l'écran LCD varie selon le caméscope utilisé.

Insertion d'une carte mémoire

⚡ Remarques

- Réglez le support d'enregistrement sur [CARTE MEMOIRE] pour enregistrer les films et/ou les photos sur une carte mémoire (DCR-SR58E/SR68E/SR78E/SR88E/SX34E/SX44E/SX53E/SX63E).

Types de cartes mémoire pouvant être utilisées avec votre caméscope

- Seuls les « Memory Stick PRO Duo », les « Memory Stick PRO-HG Duo », les cartes mémoire SD et les cartes mémoire SDHC peuvent être utilisés avec ce caméscope. Une MultiMediaCard ne peut pas être utilisée avec ce caméscope.
- Dans le présent mode d'emploi, les « Memory Stick PRO Duo » et « Memory Stick PRO-HG Duo » sont désignés par « Memory Stick PRO Duo ».
- Le fonctionnement des cartes mémoire jusqu'à 32 Go avec votre caméscope est garanti.

Types de « Memory Stick » pouvant être utilisés avec votre caméscope

- Pour l'enregistrement de films, il est recommandé d'utiliser un « Memory Stick PRO Duo » d'au moins 512 Mo portant la marque :
 - **MEMORY STICK PRO DUO** (« Memory Stick PRO Duo »)*
 - **MEMORY STICK PRO-HG DUO** (« Memory Stick PRO-HG Duo »)
- * Ils peuvent être utilisés qu'ils portent l'indication Mark2 ou non.

« Memory Stick PRO Duo »/« Memory Stick PRO-HG Duo »
(Ce format peut être utilisé avec votre caméscope.)



- « Memory Stick PRO Duo » ne peut être utilisé qu'avec des appareils compatibles « Memory Stick PRO ».
- N'apposez pas d'étiquette ou d'autre objet similaire sur un adaptateur « Memory Stick PRO Duo » ou « Memory Stick Duo ».

Ouvrez le couvercle, orientez la partie biseautée de la carte mémoire comme illustré et insérez-la dans la fente pour carte mémoire, jusqu'au déclic.

- Fermez le couvercle après avoir inséré la carte mémoire.

DCR-SR58E/SR68E/SR78E/SR88E

Témoin d'accès

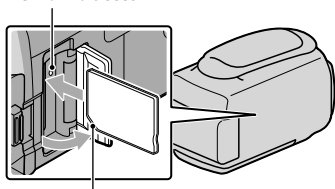

Repérez le sens du coin biseauté.

**DCR-SX33E/SX34E/SX43E/SX44E/
SX53E/SX63E**

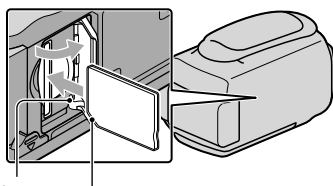

Témoin d'accès

Repérez le sens du coin biseauté.

L'écran [Créer nouv.fichier ds base données d'images.] peut s'afficher si vous insérez une nouvelle carte mémoire. Dans ce cas, appuyez sur [OUI]. Si vous enregistrez uniquement des photos sur la carte mémoire, appuyez sur [NON].

- Vérifiez le sens de la carte mémoire. Si vous insérez la carte mémoire dans la fente en forçant dans le mauvais sens, la carte mémoire, la fente pour carte mémoire ou les données d'image risquent d'être endommagés.

⚡ Remarques

- Si [Echec de la création d'un nouveau fichier dans la base de données d'images. L'espace libre peut être insuffisant.] s'affiche, réinitialisez la carte mémoire en appuyant sur **MENU** (MENU) → [Afficher autres] → [FORMAT.SUPPORT] (sous la catégorie [GERER SUPPORT]) → [CARTE MEMOIRE] (DCR-SR58E/SR68E/SR78E/SR88E/SX34E/SX44E/SX53E/SX63E) → [OUI] → [OUI] → **OK**.

Pour éjecter la carte mémoire

Ouvrez le couvercle et enfoncez doucement la carte mémoire en la poussant une fois.

- N'ouvrez pas le couvercle pendant un enregistrement.
- Quand vous introduisez ou éjectez la carte mémoire, veillez à ce qu'elle ne soit pas éjectée trop brusquement et ne tombe pas.

Duplication ou copie de films et photos du support d'enregistrement interne vers une carte mémoire (DCR-SR58E/SR68E/SR78E/SR88E/SX34E/SX44E/SX53E/SX63E)

Appuyez sur **MENU** (MENU) → [Afficher autres] → [DUPLIQUER FILM]/[COPIER PHOTO] (sous la catégorie [MONT]), puis conformez-vous aux instructions affichées.

Enregistrement

Par défaut, les films sont enregistrés sur les supports d'enregistrement suivants.

DCR-SX33E/SX43E : carte mémoire

DCR-SX34E/SX44E/SX53E/SX63E : mémoire interne

DCR-SR58E/SR68E/SR78E/SR88E : disque dur interne

Conseils

- Concernant le changement de support d'enregistrement, reportez-vous à la page 16 (DCR-SR58E/SR68E/SR78E/SR88E/SX34E/SX44E/SX53E/SX63E).

Pour ouvrir le capuchon d'objectif

Faites glisser le commutateur LENS COVER pour l'ouvrir.

DCR-SR58E/SR68E/
SR78E/SR88E

DCR-SX33E/SX34E/SX43E/
SX44E/SX53E/SX63E

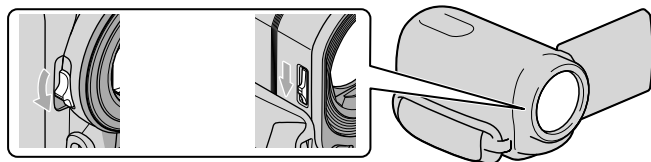

Conseils

- Lorsque vous avez terminé l'enregistrement ou la lecture d'images, fermez le capuchon d'objectif.

1

Fixez la poignée.

DCR-SR58E/SR68E/SR78E/SR88E

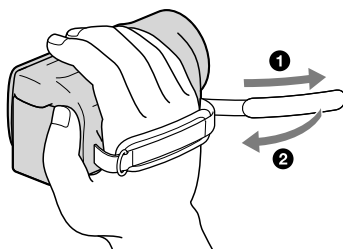

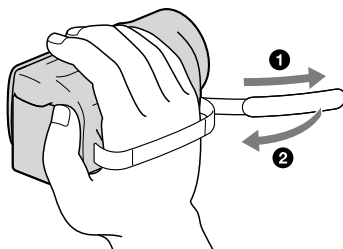

2 Ouvrez l'écran LCD de votre caméscope.

Votre caméscope se met sous tension.

- Pour mettre votre caméscope sous tension alors que l'écran LCD est déjà ouvert, appuyez sur POWER (p. 14).
- Pour changer de mode d'enregistrement, appuyez sur MODE. Appuyez sur MODE pour allumer le témoin de mode d'enregistrement souhaité.

DCR-SR58E/SR68E/SR78E/SR88E

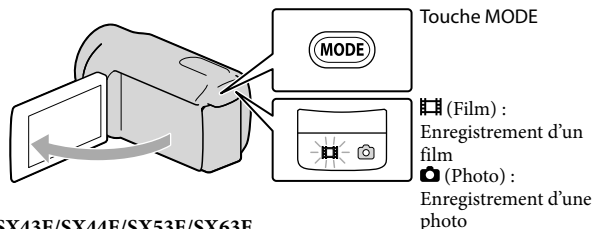

DCR-SX33E/SX34E/SX43E/SX44E/SX53E/SX63E

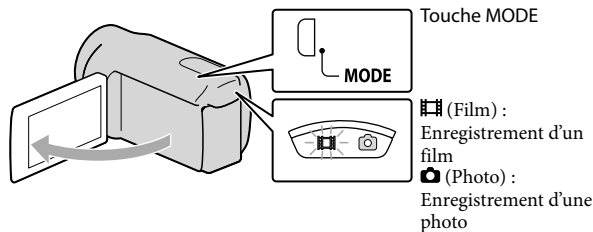

Enregistrement de films

Appuyez sur START/STOP pour lancer l'enregistrement.

- Vous pouvez également lancer l'enregistrement en appuyant sur ● dans la partie inférieure gauche de l'écran LCD.

DCR-SR58E/SR68E/
SR78E/SR88E

DCR-SX33E/SX34E/SX43E/
SX44E/SX53E/SX63E

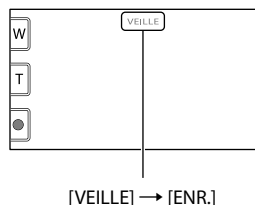
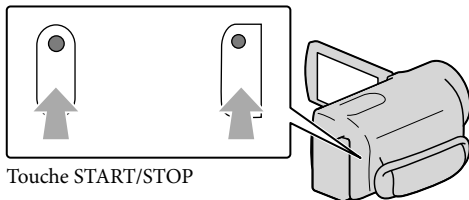

[VEILLE] → [ENR.]

Pour arrêter l'enregistrement, appuyez de nouveau sur START/STOP.

- Vous pouvez également arrêter l'enregistrement en appuyant sur ● dans la partie inférieure gauche de l'écran LCD.

- Les icônes et indicateurs du panneau LCD s'affichent pendant 3 secondes environ, puis disparaissent lors de la mise sous tension de votre caméscope ou d'une commutation entre les modes (film/photo)/lecture. Pour afficher à nouveau les icônes et indicateurs, appuyez à n'importe quel endroit de l'écran à l'exception des boutons d'enregistrement et de zoom de l'écran LCD.

Boutons d'enregistrement et de zoom de l'écran LCD

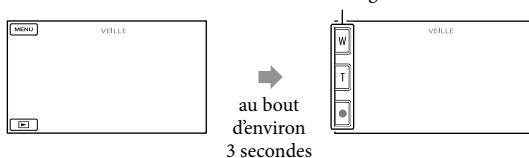

⚡ Remarques

- Si vous fermez l'écran LCD pendant l'enregistrement de films, le caméscope cesse d'enregistrer.



- La durée de prise de vue en continu pour les films est d'environ 13 heures.
- Lorsqu'un fichier film dépasse 2 Go, le fichier de film suivant est créé automatiquement.
- Après la mise sous tension du caméscope, quelques secondes sont nécessaires avant de pouvoir lancer l'enregistrement. Vous ne pouvez pas utiliser votre caméscope pendant ce temps là.
- Les états suivants sont indiqués si l'enregistrement de données sur le support d'enregistrement est toujours en cours une fois la prise de vue terminée. Pendant ce temps, évitez d'appliquer des chocs ou des vibrations au caméscope, ainsi que de retirer la batterie ou l'adaptateur secteur.
 - Le témoin d'accès (p. 18) est allumé ou clignote
 - L'icône du support affichée dans le coin supérieur droit de l'écran LCD clignote

Conseils

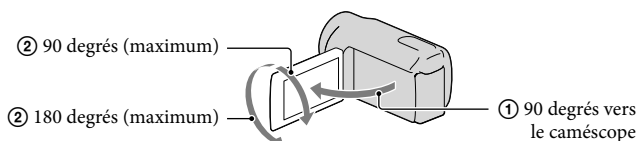
- Lorsqu'un visage est détecté, un cadre blanc s'affiche et la qualité de l'image autour du visage est automatiquement affinée ([DETECT.VISAGES]).
- Vous pouvez capturer des photos à partir de films enregistrés (DCR-SR58E/SR68E/SR78E/SR88E/SX34E/SX43E/SX44E/SX53E/SX63E).
- Reportez-vous à la page 61 pour plus d'informations sur la durée de prise de vue pour les films.
- Vous pouvez vérifier la durée de prise de vue, la capacité restante estimée, etc. en appuyant sur **MENU** (MENU) → [Afficher autres] → [INFOS SUR SUPP.] (sous la catégorie  [GERER SUPPORT]).
- L'écran LCD de votre caméscope peut afficher des images d'enregistrement sur la totalité de l'écran (affichage en plein écran). Toutefois ceci est susceptible de provoquer une coupure des bords supérieur, inférieur, droit et gauche des images lors de leur lecture sur un téléviseur qui n'est pas compatible avec l'affichage en plein écran. En pareil cas, réglez [IMAGE GUIDE] sur [MARCHE], puis enregistrez des images en utilisant le cadre externe affiché sur l'écran comme guide.
- **[STEADYSHOT]** est réglé sur [MARCHE] par défaut.
- Pour régler l'angle du panneau LCD, ouvrez-le d'abord à 90 degrés par rapport au caméscope (①), puis réglez l'angle (②).



Code de données pendant l'enregistrement

La date, l'heure et les conditions d'enregistrement sont automatiquement enregistrées sur le support d'enregistrement. Elles ne sont pas affichées pendant l'enregistrement. Toutefois, vous pouvez les vérifier dans [CODE DONNEES] pendant la lecture. Pour les afficher, appuyez sur **MENU** (MENU) → [Afficher autres] → [REGL.DE LECTURE] (sous la catégorie  [LECTURE]) → un réglage souhaité → **OK** →  → **X**.

Prises de photos

Par défaut, les photos sont enregistrées sur les supports d'enregistrement suivants.

DCR-SX33E/SX43E : carte mémoire

DCR-SX34E/SX44E/SX53E/SX63E : mémoire interne

DCR-SR58E/SR68E/SR78E/SR88E : disque dur interne

Conseils

- Concernant le changement de support d'enregistrement, reportez-vous à la page 16 (DCR-SR58E/SR68E/SR78E/SR88E/SX34E/SX44E/SX53E/SX63E).

1 Appuyez légèrement sur MODE pour allumer le témoin (Photo).

L'affichage de l'écran LCD passe en mode d'enregistrement de photos et le format de l'écran devient 4:3.

2 Appuyez légèrement sur PHOTO pour procéder à la mise au point, puis appuyez à fond.

- Vous pouvez prendre des photos en appuyant sur  sur l'écran LCD.

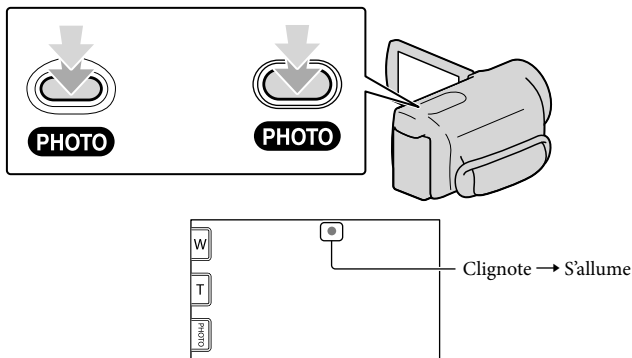

DCR-SR58E/SR68E/
SR78E/SR88E

DCR-SX33E/SX34E/SX43E/
SX44E/SX53E/SX63E



Lorsque  disparaît, cela signifie que la photo a été enregistrée.

Conseils

- Pour modifier la taille des images, appuyez sur **MENU** (MENU) → [Afficher autres] → [ TAILLE] (sous la catégorie  [REGL.PHOTO APP]) → le réglage de votre choix → **OK** → **X**.
- Vous pouvez vérifier le nombre de photos pouvant être enregistrées sur l'écran LCD (p. 63).

Lecture sur le caméscope

Par défaut, le caméscope lit les films et les photos enregistrés sur les supports d'enregistrement suivants.

DCR-SX33E/SX43E : carte mémoire

DCR-SX34E/SX44E/SX53E/SX63E : mémoire interne

DCR-SR58E/SR68E/SR78E/SR88E : disque dur interne

Conseils

- Concernant le changement de support d'enregistrement, reportez-vous à la page 16 (DCR-SR58E/SR68E/SR78E/SR88E/SX34E/SX44E/SX53E/SX63E).

1 Ouvrez l'écran LCD de votre caméscope.

Votre caméscope se met sous tension.

- Pour mettre votre caméscope sous tension alors que l'écran LCD est déjà ouvert, appuyez sur POWER (p. 14).

2 Appuyez sur (AFFICHER LES IMAGES).

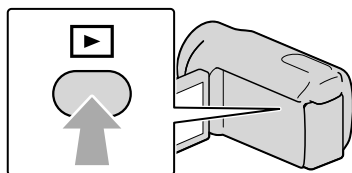

L'écran VISUAL INDEX s'affiche au bout de quelques secondes.

- Vous pouvez également afficher l'écran VISUAL INDEX en appuyant sur  (AFFICHER LES IMAGES) sur l'écran LCD.

3 Appuyez sur (film) (①) → le film souhaité (②) pour lire un film. Appuyez sur (photo) (①) → la photo souhaitée (②) pour visualiser une photo.

Les films s'affichent et sont triés par date d'enregistrement.

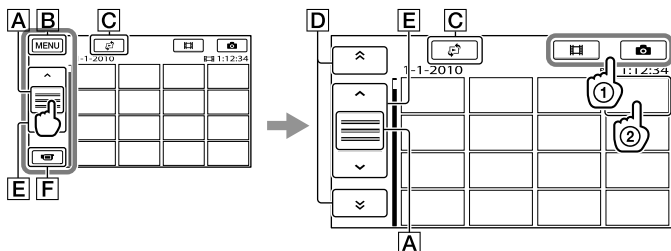

- A** Permute l'affichage des touches de fonctionnement.
- B** Vers l'écran MENU
- C** Affiche l'écran pour sélectionner le type d'index ([INDEX DES DATES]/[PELICULE]/[VISAGE]).
- D** **▲** / **▼** : affiche les films enregistrés à la date précédente/suivante.*
- E** **▲** / **▼** : affiche le film précédent/suivant.
- F** Revient à l'écran d'enregistrement.

* **D** s'affiche lorsque vous appuyez sur **A**.

- Vous pouvez faire défiler l'écran en appuyant sur **D** ou **E** et en les faisant glisser.
- **▶** s'affiche avec le film ou la photo lu(e) ou enregistré(e) en dernier. Si vous appuyez sur le film ou la photo avec **▶**, vous pouvez reprendre la lecture là où vous l'aviez laissée la dernière fois. (▶ apparaît sur la photo enregistrée sur une carte mémoire.)

Lecture de films

La lecture du film sélectionné commence.

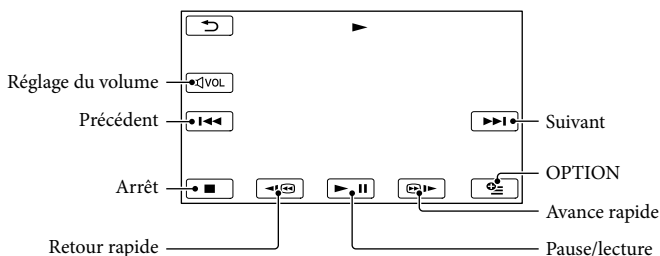

Conseils

- L'écran VISUAL INDEX réapparaît lorsque la lecture à partir du film sélectionné atteint le dernier film.
- Appuyez sur **◀** / **▶** en cours de pause pour lire un film en vitesse lente.
- Au fur et à mesure que vous appuyez sur **◀** / **▶** pendant la lecture, la vitesse de lecture augmente environ 5 fois → environ 10 fois → environ 30 fois → environ 60 fois.
- Vous pouvez afficher l'écran VISUAL INDEX en appuyant sur **MENU** (MENU) → [Afficher autres] → [VISUAL INDEX] (sous la catégorie **▶** [LECTURE]).
- La date, l'heure et les conditions d'enregistrement sont automatiquement enregistrées pendant la prise de vue. Ces informations ne sont pas affichées pendant l'enregistrement, mais vous pouvez les afficher pendant la lecture en appuyant sur **MENU** (MENU) → [Afficher autres] → [REGL.DE LECTURE] (sous la catégorie **▶** [LECTURE]) → [CODE DONNEES] → le réglage de votre choix → **OK** → **▶** → **×**.

Réglage du volume sonore des films

Pendant la lecture du film, appuyez sur **[VOL]** → réglez le volume avec **[←]** / **[→]** → **[↶]**.

- Vous pouvez également régler le volume sonore avec **[−]** / **[+]** du OPTION MENU.

Lecture de photos

La photo sélectionnée s'affiche.

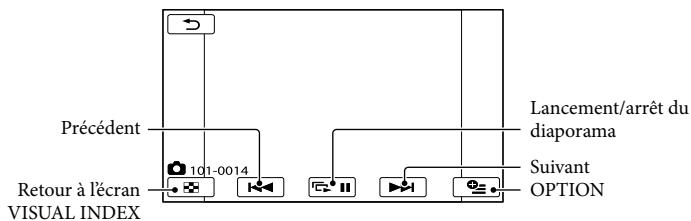

Conseils

- Lors de la visualisation de photos enregistrées sur une carte mémoire, **101** (dossier de lecture) apparaît à l'écran.

Lecture d'images sur un téléviseur

Raccordez le caméscope à la prise d'entrée d'un téléviseur ou d'un magnétoscope à l'aide du câble de raccordement A/V **1** ou d'un câble de raccordement A/V avec S VIDEO **2**. Raccordez votre caméscope à la prise murale à l'aide de l'adaptateur secteur fourni à cet effet (p. 13). Reportez-vous également aux modes d'emploi fournis avec les appareils à raccorder.

1 Câble de raccordement A/V (fourni)

Raccordement à un autre appareil via le Connecteur A/V à distance à l'aide d'un câble de raccordement A/V.

2 Câble de raccordement A/V avec S VIDEO (vendu séparément)

Si vous raccordez le caméscope à un autre appareil via la prise S VIDEO en utilisant un câble de raccordement A/V avec un câble S VIDEO (vendu séparément), vous obtiendrez des images de meilleure qualité qu'avec un câble de raccordement A/V. Raccordez les fiches blanche et rouge (audio gauche/droit) et la fiche S VIDEO (canal S VIDEO) du câble de raccordement A/V à un câble S VIDEO (vendu séparément). Le raccordement de la fiche jaune n'est pas nécessaire. Si vous ne branchez que la fiche S VIDEO, aucun son n'est reproduit.

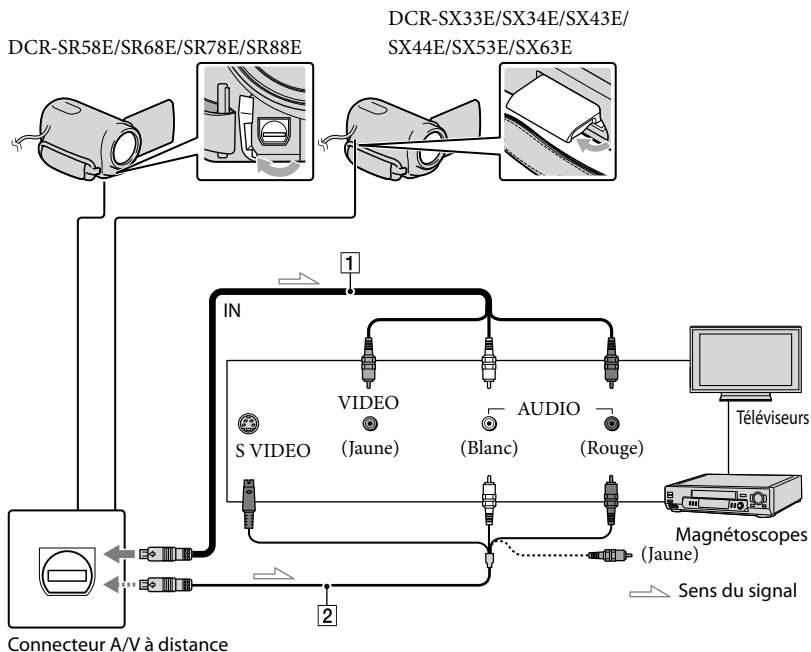

-
- 1** Réglez le sélecteur d'entrée du téléviseur sur l'entrée à laquelle votre caméscope sera raccordé.

Pour plus de détails, reportez-vous au mode d'emploi fourni avec le téléviseur.

- 2** Raccordez votre caméscope à un téléviseur à l'aide du câble de raccordement A/V (1, fourni) ou d'un câble de raccordement A/V avec S VIDEO (2, vendu séparément).

Raccordez votre caméscope à la prise d'entrée du téléviseur.

- 3** Visionnez des films et des photos sur votre caméscope (p. 24).
-

Réglage du format en fonction du téléviseur raccordé (16:9/4:3)

Appuyez sur **MENU** (MENU) → [Afficher autres] → [REGLAGES SORTIE] (sous la catégorie ⚙ [REGL.GENERAUX]) → [FORMAT TV] → [16:9] ou [4:3] → **OK** → **↶** → **✕**.

Raccordement au téléviseur via un magnétoscope

Raccordez votre caméscope à l'entrée LINE IN du magnétoscope à l'aide du câble de raccordement A/V. Réglez le sélecteur d'entrée du magnétoscope sur LINE (VIDEO 1, VIDEO 2, etc.).

Avec un téléviseur de type mono (doté d'une seule prise d'entrée audio)

Raccordez la fiche jaune du câble de raccordement A/V à la prise d'entrée vidéo et la fiche blanche (canal gauche) ou la fiche rouge (canal droit) à la prise d'entrée audio du téléviseur ou du magnétoscope.

Si votre téléviseur ou votre magnétoscope est équipé d'un adaptateur 21 broches (EUROCONNECTOR)

Utilisez un adaptateur 21 broches (vendu séparément) pour lire les images.

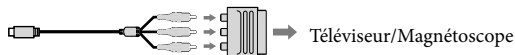

⚡ Remarques

- Si vous réglez [FORMAT TV] sur [4:3], il est possible que la qualité d'image soit moins bonne. De même, lorsque le format de l'image enregistrée passe de 16:9 (grand écran) à 4:3, il est possible que l'image scintille.

- Sur certains téléviseurs 4:3, les photos enregistrées au format 4:3 peuvent ne pas s'afficher en plein écran. Il ne s'agit pas d'un dysfonctionnement.



- Lorsque vous lisez une image enregistrée au format 16:9 (grand écran) sur un téléviseur 4:3 non compatible avec les signaux 16:9 (grand écran), réglez [FORMAT TV] sur [4:3].

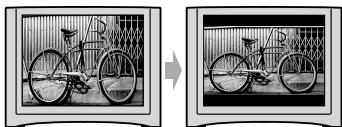

Conseils

- Pour vérifier les informations (compteur, etc.) sur l'écran du moniteur, appuyez sur **MENU** (MENU) → [Afficher autres] → [REGLAGES SORTIE] (sous la catégorie  [REGL.GENERAUX]) → [SORTIE AFE.] → [SOR.V/LCD] → **OK** → **↶** → **✕**.

Suppression de films ou de photos

Vous pouvez libérer de l'espace sur le support d'enregistrement en supprimant des films ou des photos.

Remarques

- Il est impossible de récupérer les images une fois qu'elles ont été supprimées. Enregistrez au préalable les films et photos importants.
- Ne retirez jamais la batterie ni l'adaptateur secteur du caméscope pendant la suppression d'images. Cela pourrait endommager le support d'enregistrement.
- N'éjectez pas la carte mémoire pendant la suppression d'images sur celle-ci.
- Vous ne pouvez pas supprimer les films et photos protégés. Désactivez la protection des films et photos avant de les supprimer.
- Si le film supprimé est inclus dans la liste de lecture, le film ajouté à la liste de lecture est également supprimé de celle-ci.

Conseils

- Vous pouvez supprimer une image sur l'écran de lecture à partir du **OPTION MENU**.
- Pour supprimer toutes les images enregistrées sur le support d'enregistrement et récupérer tout l'espace de votre support, formatez-le.
- Les images de taille réduite vous permettant de visualiser plusieurs images à la fois dans un écran d'index portent le nom de « miniatures ».

1 Appuyez sur **MENU** (MENU) → [Afficher autres] → [SUPPRIMER] (sous la catégorie **[MONT]**).

2 Pour supprimer des films, appuyez sur **[SUPPRIMER]** → **[SUPPRIMER]**.

- Pour supprimer des photos, appuyez sur **[SUPPRIMER]** → **[SUPPRIMER]**.

3 Appuyez sur les films ou les photos à supprimer pour afficher le repère ✓.

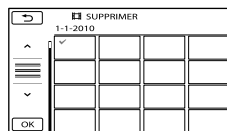

- Appuyez et maintenez la pression sur l'image à l'écran LCD pour confirmer votre sélection. Appuyez sur **[RETOUR]** pour revenir à l'écran précédent.

4 Appuyez sur **OK** → [OUI] → **OK** → **X**.

Pour supprimer tous les films ou toutes les photos à la fois



A l'étape 2, appuyez sur **[SUPPRIMER]** → **[SUPPR.TOUT]** → [OUI] → [OUI] → **OK** → **X**.



- Pour supprimer toutes les photos en même temps, appuyez sur **[SUPPRIMER]** → **[SUPPR.TOUT]** → [OUI] → [OUI] → **OK** → **X**.

Pour supprimer tous les films ou toutes les photos enregistrés le même jour à la fois

Remarques

- Vous ne pouvez pas supprimer les photos de la carte mémoire par date d'enregistrement.

① A l'étape 2, appuyez sur
[SUPPRIMER] → [SUPPR./date].

- Pour supprimer toutes les photos en même temps, appuyez sur [SUPPRIMER] → [SUPPR./date].

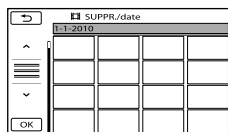

② Appuyez sur [ / ] pour sélectionner la date d'enregistrement des films/photos de votre choix, puis appuyez sur [].

- Appuyez sur l'image sur l'écran LCD pour confirmer votre sélection. Appuyez sur [] pour revenir à l'écran précédent.

③ Appuyez sur [OUI] → [] → [].

Préparation d'un ordinateur (Windows)

Vous pouvez effectuer les opérations suivantes à l'aide de « PMB (Picture Motion Browser) ».

- Importation d'images sur un ordinateur
- Affichage et modification d'images importées
- Création d'un disque
- Téléchargement de films et de photos sur des sites Web

Pour enregistrer des films et des photos à l'aide d'un ordinateur, installez d'abord « PMB » à partir du CD-ROM fourni.

⚙️ Remarques

- Ne formatez pas la mémoire interne du caméscope à l'aide d'un ordinateur, car votre caméscope risquerait de ne pas fonctionner correctement.
- Vous pouvez créer des disques avec des disques de 12 cm des types suivants, avec « PMB ».
 - DVD-R/DVD+R/DVD+R DL : non réinscriptibles
 - DVD-RW/DVD+RW : réinscriptibles

Etape 1 Vérification de l'ordinateur

Système d'exploitation* ¹
Microsoft Windows XP SP3* ² /Windows Vista SP2* ³ /Windows 7
UC* ⁴
Intel Pentium III 1 GHz ou supérieur
Application
DirectX 9.0c ou version plus récente (ce produit est basé sur la technologie DirectX. Le logiciel DirectX doit être installé.)
Mémoire
256 Mo ou davantage D'autres exigences système doivent être respectées en ce qui concerne le système d'exploitation.

Disque dur
Espace disque requis pour l'installation : environ 500 Mo (5 Go ou plus peuvent être nécessaires lors de la création de disques DVD).
Affichage
1 024 × 768 points minimum
Autres
Port USB (doit être fourni en standard, Hi-Speed USB (compatible USB 2.0)), graveur de DVD (lecteur de CD-ROM nécessaire pour l'installation)

- *1 L'installation standard est requise. Le bon fonctionnement n'est pas garanti si le système d'exploitation précédent est une mise à niveau ou dans un environnement à amorçage multiple.
- *2 Les éditions 64 bits et Starter (Edition) ne sont pas prises en charge. Image Mastering API (IMAPI) version 2.0 ou ultérieure de Windows est nécessaire pour utiliser la fonction de création de disque, etc.
- *3 L'édition Starter (Edition) n'est pas prise en charge.
- *4 Un processeur plus rapide est recommandé.

⚙️ Remarques

- Le fonctionnement n'est pas garanti dans tous les environnements informatiques.

Si vous utilisez un ordinateur Macintosh

Les ordinateurs Macintosh ne prennent pas en charge le logiciel « PMB » fourni. Pour utiliser un ordinateur Macintosh raccordé à votre caméscope, consultez le site Web suivant.

<http://guide.d-imaging.sony.co.jp/mac/ms/fr/>

Etape 2 Installation du logiciel « PMB » fourni

Installez « PMB » avant de raccorder votre caméscope à un ordinateur.

⚡ Remarques

- Si une version de « PMB » antérieure à la 5.0.00 a été installée sur votre ordinateur, vous pouvez démarrer toutes les application à partir de « PMB Launcher » en installant « PMB » à partir du CD-ROM fourni. Double-cliquez sur l'icône de raccourci « PMB Launcher » sur l'écran de l'ordinateur pour démarrer « PMB Launcher ».
- Si une version de « PMB » antérieure à la version 5.0.00 est installée sur l'ordinateur, il est possible que vous ne puissiez pas utiliser certaines fonctions de « PMB ».

1 Assurez-vous que votre caméscope n'est pas raccordé à l'ordinateur.

2 Mettez l'ordinateur sous tension.

- Connectez-vous en tant qu'administrateur pour l'installation.
- Avant d'installer le logiciel, fermez toutes les applications en cours sur l'ordinateur.

3 Insérez le CD-ROM fourni dans le lecteur de disque de votre ordinateur.

L'écran d'installation apparaît.

- Si l'écran n'apparaît pas, cliquez sur [Démarrer] → [Ordinateur] (dans Windows XP, sur [Poste de travail]), puis double-cliquez sur [SONYPMB (E:)] (CD-ROM)*.

* Le nom du lecteur (tel que (E:)) peut changer en fonction de l'ordinateur.

4 Cliquez sur [Installation].



5 Sélectionnez le pays ou la région.

6 Sélectionnez la langue de l'application à installer, puis passez à l'écran suivant.

7 Lisez attentivement les termes du contrat de licence. Si vous acceptez les termes, remplacez par , puis cliquez sur [Suivant] → [Installer].

8 Mettez votre caméscope sous tension, puis raccordez-le à l'ordinateur à l'aide du câble USB fourni.

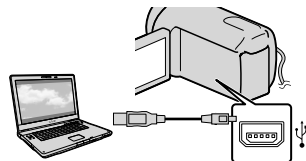



L'écran [SELECT.USB] s'affiche automatiquement sur l'écran du caméscope.

- 9 Appuyez sur l'un des types de supports affichés à l'écran pour que l'ordinateur reconnaisse votre caméscope.

[ CONNEXION USB] : disque dur interne (DCR-SR58E/SR68E/SR78E/SR88E)

[ CONNEXION USB] : mémoire interne (DCR-SX34E/SX44E/SX53E/SX63E)

[ CONNEXION USB] : carte mémoire

- Le support d'enregistrement affiché varie selon le modèle.
- Si l'écran [SELECT.USB] n'apparaît pas, appuyez sur **MENU** (MENU) → [Afficher autres] → [CONNEXION USB] (sous la catégorie  [AUTRES]).

- 10 Cliquez sur [Continuer] sur l'écran de l'ordinateur.

- 11 Conformez-vous aux instructions affichées pour installer le logiciel.

- Selon l'ordinateur, il peut être nécessaire d'installer un logiciel tiers. Si l'écran d'installation s'affiche, suivez les instructions pour installer le logiciel requis.
- Le cas échéant, redémarrez l'ordinateur pour achever l'installation.
- Raccordez le caméscope à l'ordinateur pendant l'installation.

Lorsque l'installation a abouti, les icônes suivantes s'affichent.
Retirez le CD-ROM de l'ordinateur.

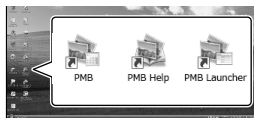

 : démarre « PMB ».

 : affiche « Aide PMB »

 : affiche « PMB Launcher ». « PMB Launcher » permet de démarrer « PMB » ou un autre logiciel, ou encore d'ouvrir des sites Web.

- D'autres icônes peuvent s'afficher.
- Selon la procédure d'installation, il se peut qu'aucune icône ne s'affiche.

Remarques

- Pour créer des disques ou utiliser d'autres fonctions dans Windows XP, Image Mastering API v2.0 pour Windows XP doit être installée. Si Image Mastering API v2.0 pour Windows XP n'est pas encore installée, sélectionnez-la dans la section Programmes requis de l'écran d'installation et installez-la conformément aux procédures affichées. (Pour procéder à l'installation, l'ordinateur doit être connecté à Internet.) Vous pouvez installer Image Mastering API v2.0 pour Windows XP en réponse au message qui s'affiche lorsque vous tentez d'exécuter ces fonctions.

Pour débrancher le caméscope de l'ordinateur

- ① Cliquez sur l'icône  en bas à droite du bureau de l'ordinateur → [Retirer Périphérique de stockage de masse USB en toute sécurité].

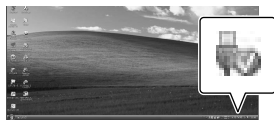

- ② Appuyez sur [FIN] → [OUI] sur l'écran du caméscope.
③ Débranchez le câble USB.

Remarques

- Accédez-y depuis l'ordinateur à l'aide du logiciel « PMB » fourni. Ne modifiez pas les fichiers ou dossiers du caméscope à partir de l'ordinateur. Les fichiers d'image peuvent être détruits ou ne pas être lus.
- Le fonctionnement n'est pas garanti si vous exécutez l'opération ci-dessus.
- Lorsque vous supprimez des fichiers d'image, conformez-vous aux étapes de la page 30. Ne supprimez pas les fichiers d'image du caméscope directement à partir de l'ordinateur.
- Ne copiez pas les fichiers sur le support d'enregistrement à partir de l'ordinateur. Le résultat n'est pas garanti.

Démarrage de PMB

(Picture Motion Browser)

Double-cliquez sur l'icône de raccourci « PMB » sur le bureau de l'ordinateur.



Remarques

- Si l'icône ne s'affiche pas à l'écran de l'ordinateur, cliquez sur [Démarrer] → [Tous les programmes] → [PMB] pour lancer « PMB ».

Vous pouvez visionner, modifier ou créer des disques de films et de photos à l'aide de « PMB ».

Lecture de l'« Aide PMB »

Pour plus de détails sur l'utilisation de « PMB », lisez l'« Aide PMB ». Double-cliquez sur l'icône de raccourci « Aide PMB » sur le bureau de l'ordinateur pour ouvrir l'« Aide PMB ».



Remarques

- Si l'icône ne s'affiche pas à l'écran de l'ordinateur, cliquez sur [Démarrer] → [Tous les programmes] → [PMB] → [Aide PMB]. Vous pouvez également ouvrir l'« Aide PMB » à partir de l'[Aide] de « PMB ».

Création d'un DVD d'une simple pression sur une touche

(One Touch Disc Burn)

Les films et photos que vous avez enregistrés sur votre caméscope et qui ne sont pas encore sauvegardés à l'aide de la fonction One Touch Disc Burn peuvent être enregistrés automatiquement sur un disque.

- Installez d'abord « PMB » (p. 33), mais ne lancez pas « PMB ».
- Raccordez votre caméscope à la prise murale à l'aide de l'adaptateur secteur fourni à cet effet (p. 13).
- Avec la fonction One Touch Disc Burn de votre caméscope, vous pouvez enregistrer des films et des photos enregistrés sur le support d'enregistrement uniquement (DCR-SR58E/SR68E/SR78E/SR88E/SX34E/SX44E/SX53E/SX63E).

1 Mettez votre ordinateur sous tension et insérez un disque vierge dans le lecteur DVD.

- Pour connaître les types de disques compatibles, reportez-vous à la page 32.
- Si un logiciel autre que « PMB » démarre automatiquement, fermez-le.

2 Mettez votre caméscope sous tension, puis raccordez-le à l'ordinateur à l'aide du câble USB fourni.

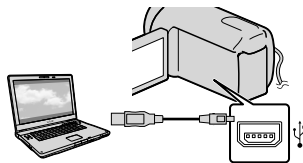

Importation de films et de photos sur un ordinateur

- 3 Appuyez sur  (DISC BURN).

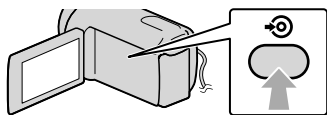

- 4 Suivez les instructions qui s'affichent sur l'écran de l'ordinateur.

Remarques

- Les films et les photos ne sont pas enregistrés sur l'ordinateur lorsque vous exécutez la fonction One Touch Disc Burn.

Il est possible d'importer sur un ordinateur des films et des photos enregistrés dans votre caméscope. Mettez d'abord l'ordinateur sous tension.

Remarques

- Raccordez votre caméscope à la prise murale à l'aide de l'adaptateur secteur fourni à cet effet (p. 13).

- 1 Mettez votre caméscope sous tension, puis raccordez-le à l'ordinateur à l'aide du câble USB fourni.

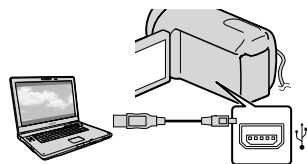

L'écran [SELECT.USB] s'affiche sur l'écran du caméscope.

- 2 Sur l'écran du caméscope, appuyez sur le support d'enregistrement contenant les images que vous souhaitez stocker.

[ CONNEXION USB] : disque dur interne

[ CONNEXION USB] : mémoire interne

[ CONNEXION USB] : carte mémoire

- Le support d'enregistrement affiché varie selon le modèle.
- Si l'écran [SELECT.USB] n'apparaît pas, appuyez sur **MENU** (MENU) → [Afficher autres] → [CONNEXION USB] (sous la

Création d'un disque

catégorie [AUTRES]).

La fenêtre [Importer] s'affiche sur l'écran de l'ordinateur.

3 Cliquez sur [Importer].

- Reportez-vous à l'« Aide PMB » (p. 36) pour obtenir de plus amples informations.



Les films et les photos sont importés sur votre ordinateur.

Une fois l'opération terminée, l'écran « PMB » apparaît.

Vous pouvez créer un disque en sélectionnant des films précédemment importés sur votre ordinateur (p. 37).

1 Mettez votre ordinateur sous tension et insérez un disque vierge dans le lecteur DVD.

- Pour connaître les types de disques compatibles, reportez-vous à la page 32.
- Si un logiciel autre que « PMB » démarre automatiquement, fermez-le.

2 Lancez « PMB » (p. 36).

3 Cliquez sur [Calendrier] ou [Index] dans la partie gauche de la fenêtre et sélectionnez le dossier ou la date, puis sélectionnez les films.

- Pour sélectionner plusieurs films, maintenez la touche Ctrl enfoncée et cliquez sur les miniatures.

4 En haut de la fenêtre, cliquez sur [Créer DVD-Video (STD)].

La fenêtre de sélection des films s'affiche.

- Pour ajouter des films à ceux sélectionnés précédemment, sélectionnez-les dans la fenêtre principale et faites-les glisser jusqu'à la fenêtre de sélection des films.



5 Pour créer un disque, suivez les instructions à l'écran.

- La création d'un disque peut durer un certain temps.

Copie d'un disque

Vous pouvez copier un disque enregistré sur un autre disque à l'aide du logiciel « Video Disc Copier ».

Cliquez sur [Démarrer] → [Tous les programmes] → [PMB] → [PMB Launcher] → [Création de disque] → [Video Disc Copier] pour lancer le logiciel. Pour plus d'informations sur son utilisation, reportez-vous à l'aide de « Video Disc Copier ».

Montage de films

Vous pouvez couper uniquement les parties nécessaires d'un film et les enregistrer dans un autre fichier. Double-cliquez sur le film à modifier dans « PMB », puis cliquez sur [Afficher la palette d'édition] dans la partie droite de l'écran → [Couper la vidéo] ou sélectionnez le menu [Traitement] → [Édition] → [Couper la vidéo]. Consultez « Aide PMB » (p. 36) pour plus d'informations.

Capture de photos à partir d'un film

Vous pouvez enregistrer une image d'un film en tant que fichier photo.

Double-cliquez sur le film à modifier dans « PMB », puis cliquez sur [Afficher la palette d'édition] dans la partie droite de l'écran → [Enregistrer l'image].

Consultez « Aide PMB » (p. 36) pour plus d'informations.



Enregistrement d'images sur un support externe (COPIE DIRECTE)

Vous pouvez enregistrer des films et des photos sur un support externe (périphérique de stockage USB), tel qu'un disque dur externe. Vous pouvez également lire des images sur le caméscope ou un autre appareil de lecture.

⚡ Remarques

- Pour ce faire, vous avez besoin du câble de l'adaptateur USB VMC-UAM1 (vendu séparément).
- Il est possible que le câble de l'adaptateur USB VMC-UAM1 ne soit pas disponible dans certains pays ou régions.
- Vous ne pouvez pas utiliser les appareils suivants comme support externe.
 - support dont la capacité dépasse 2 To ;
 - lecteur de disques classique, tel qu'un lecteur CD ou DVD ;
 - support raccordé au moyen d'un concentrateur USB ;
 - support doté d'un concentrateur USB intégré ;
 - lecteur de cartes.
- Il est possible que vous ne puissiez pas utiliser un support externe doté d'une fonction de codage.
- Le système de fichiers FAT peut être utilisé sur votre caméscope. Si le support externe a été formaté pour les fichiers NTFS, etc., formatez-le sur votre caméscope avant utilisation. L'écran de formatage s'affiche lorsque le support externe est raccordé au caméscope.
- Le fonctionnement n'est pas garanti pour tous les appareils pouvant être raccordés.
- Raccordez votre caméscope à la prise murale à l'aide de l'adaptateur secteur fourni (p. 13).
- Reportez-vous au mode d'emploi fourni avec le support externe.
- Consultez la page d'assistance Sony concernant votre pays ou région pour obtenir plus d'informations sur les supports externes pouvant être utilisés.

1 Raccordez l'adaptateur secteur et le cordon d'alimentation à la prise DC IN de votre caméscope et à la prise murale.

2 Si le support externe possède un cordon d'alimentation, raccordez-le à la prise murale.

3 Raccordez le câble de l'adaptateur USB au support externe.

4 Raccordez le câble de l'adaptateur USB à la prise Ψ (USB) du caméscope.

Lorsque l'écran [Créer nouv.fichier ds base données d'images.] apparaît, appuyez sur [OUI].

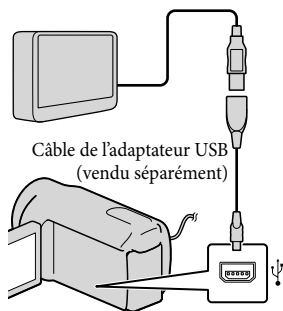

5 Appuyez sur [Copier.] sur l'écran du caméscope.

DCR-SR58E/SR68E/SR78E/SR88E/
SX34E/SX44E/SX53E/SX63E :
Vous pouvez enregistrer les films

et photos stockés sur le support d'enregistrement interne du caméscope qui n'ont pas encore été enregistrés sur le support externe.

DCR-SX33E/SX43E :

Les films et photos du caméscope qui n'ont pas encore été enregistrés sur un support externe peuvent être enregistrés.

- Cet écran ne s'affiche que s'il existe des images enregistrées récemment.

6 Une fois l'opération terminée, appuyez sur **OK** sur l'écran du caméscope.

⚡ Remarques

- Vous trouverez ci-dessous le nombre de scènes pouvant être enregistrées sur un support externe.

Films : 9 999

Photos : 9 999 images × 899 dossiers

Le nombre de scènes peut être inférieur selon le type des images enregistrées.

Lors du raccordement d'un support externe

Les images enregistrées sur le support externe sont affichées sur l'écran LCD. Les boutons d'affichage de film et de photo de l'écran VISUAL INDEX changent comme illustré ci-dessous.

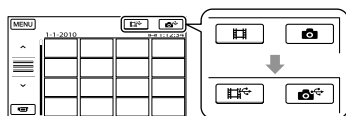

Vous pouvez effectuer des réglages de menu sur le support externe, par exemple supprimer des images. Appuyez sur

MENU (MENU) → [Afficher autres] sur l'écran VISUAL INDEX.

Pour enregistrer les films ou les photos de votre choix

⚡ Remarques

- Vous ne pouvez pas rechercher ou copier des photos enregistrées sur la carte mémoire par date d'enregistrement.

① Appuyez sur [Lire sans copier.] à l'étape 5 ci-dessus.

L'écran VISUAL INDEX du support externe est affiché.

② Appuyez sur **MENU** (MENU) → [Afficher autres] → [DUPLIQUER FILM] (lors de la sélection de films)/ [COPIER PHOTO] (lors de la sélection de photos).

③ Suivez les instructions affichées à l'écran pour sélectionner le support d'enregistrement (DCR-SR58E/SR68E/SR78E/SR88E/SX34E/SX44E/SX53E/SX63E) ainsi que la méthode de sélection d'image.



④ Si vous avez sélectionné [DUPLIQUER en sél.], appuyez sur l'image à enregistrer.

✓ apparaît.

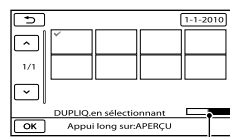
- Lorsque vous avez sélectionné [DUPLIQUER / date], sélectionnez la date des images à dupliquer avec **▲** / **▼**, puis appuyez sur **OK** et passez à l'étape ⑤.



Capacité restante du support externe

- Appuyez et maintenez la pression sur l'image à l'écran LCD pour confirmer votre sélection. Appuyez sur  pour revenir à l'écran précédent.
 - En appuyant sur la date, vous pouvez rechercher les images par date.
- ⑤ Appuyez sur  → [OUI] →  sur l'écran du caméscope.

Pour lire les images du support externe sur le caméscope

- ① Appuyez sur [Lire sans copier.] à l'étape 5 ci-dessus.
L'écran VISUAL INDEX du support externe est affiché.
- ② Lisez l'image (p. 24).
- Vous pouvez également afficher les images sur un téléviseur raccordé à votre caméscope (p. 27).
- ⚡ Remarques
- L'index des dates des photos ne peut pas être affiché.
 - Si votre caméscope ne reconnaît pas le support externe, essayez d'effectuer les opérations suivantes.
 - Rebranchez le câble de l'adaptateur USB sur votre caméscope
 - Si le support externe possède un câble d'alimentation secteur, branchez celui-ci sur la prise murale

Pour mettre fin à la connexion au support externe

- ① Appuyez sur  sur l'écran VISUAL INDEX du support externe.
- ② Débranchez le câble de l'adaptateur USB.

Création d'un disque à l'aide d'un graveur ou d'un enregistreur DVD

Création d'un disque avec le graveur DVD dédié, DVDirect Express

Vous pouvez créer un disque et lire les images d'un disque créé en utilisant le graveur DVD dédié, DVDirect Express (vendu séparément).

Reportez-vous également au mode d'emploi fourni avec votre graveur DVD.

⚡ Remarques

- Raccordez votre caméscope à la prise murale à l'aide de l'adaptateur secteur fourni à cet effet (p. 13).
- Seuls des disques vierges des types suivants peuvent être utilisés :
 - DVD-R de 12 cm ;
 - DVD+R de 12 cm.
- L'appareil n'est pas compatible avec les disques double couche.
- DVDirect Express est désigné par l'expression « graveur DVD » dans cette section.

- 1** Raccordez l'adaptateur secteur et le cordon d'alimentation à la prise DC IN de votre caméscope et à la prise murale (p. 13).

- 2** Mettez votre caméscope sous tension et raccordez le graveur DVD à la prise  (USB) de votre caméscope avec le câble USB de votre graveur DVD.

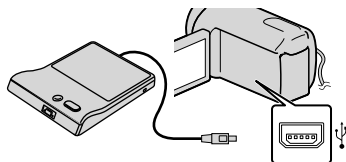

-
- 3** Insérez un disque vierge dans le graveur DVD, puis refermez le plateau de disque.

L'écran [GRAVURE DISQUE] s'affiche sur l'écran du caméscope.

- 4** Appuyez sur **DISC BURN** (DISC BURN) sur le graveur DVD.

Les films enregistrés sur le support d'enregistrement interne n'ayant pas été enregistrés sur un disque seront enregistrés sur le disque (DCR-SR58E/SR68E/SR78E/SR88E/SX34E/SX44E/SX53E/SX63E).

Les films n'ayant pas été enregistrés sur un disque seront enregistrés sur le disque (DCR-SX33E/SX43E).

- 5** Répétez les étapes 3 et 4 lorsque la taille totale de la mémoire des films à graver excède celle du disque.
-

- 6** Appuyez sur **OK** → [FIN] → [EJECTER DISQUE] sur l'écran du caméscope.

Retirez le disque une fois l'opération terminée.

- 7** Appuyez sur **OK**, puis débranchez le câble USB.
-

Personnalisation d'un disque avec OPT. GRAVURE DIS.

Exécutez cette opération dans les cas suivants :

- copie d'une image de votre choix ;
- création de plusieurs copies du même disque ;
- duplication de la carte mémoire (DCR-SR58E/SR68E/SR78E/SR88E/SX34E/SX44E/SX53E/SX63E).

- 1 Appuyez sur [OPT.GRAVURE DIS.] à l'étape 4.
- 2 Sélectionnez le support d'enregistrement contenant le(s) film(s) que vous souhaitez enregistrer (DCR-SR58E/SR68E/SR78E/SR88E/SX34E/SX44E/SX53E/SX63E).
- 3 Appuyez sur le film que vous souhaitez graver sur le disque.
✓ apparaît.

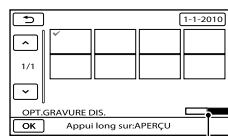

Capacité restante du disque

- Appuyez et maintenez la pression sur l'image à l'écran LCD pour confirmer votre sélection. Appuyez sur **RETOUR** pour revenir à l'écran précédent.
 - En appuyant sur la date, vous pouvez rechercher les images par date.
- 4 Appuyez sur **OK** → [OUI] sur l'écran du caméscope.
 - Pour créer un autre disque avec le même contenu, insérez un nouveau disque et appuyez sur [CREER MEME DISQUE].
 - 5 Une fois l'opération terminée, appuyez sur [QUITTER] → [FIN] sur l'écran du caméscope.
 - 6 Débranchez le câble USB du caméscope.

Lecture d'un disque sur le graveur DVD

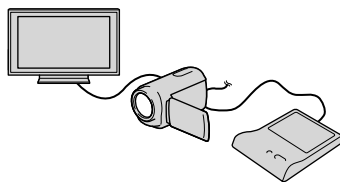

- 1 Raccordez l'adaptateur secteur et le cordon d'alimentation à la prise DC IN de votre caméscope et à la prise murale (p. 13).
 - 2 Mettez votre caméscope sous tension et raccordez le graveur DVD à la prise Ψ (USB) de votre caméscope avec le câble USB de votre graveur DVD.
 - Vous pouvez lire des films sur l'écran du téléviseur en raccordant le caméscope à un téléviseur (p. 27).
 - 3 Insérez un disque créé dans le graveur DVD.

Les films du disque apparaissent sous forme de VISUAL INDEX sur l'écran du caméscope.
 - 4 Appuyez sur la touche de lecture du graveur DVD.
 - Vous pouvez également utiliser l'écran du caméscope.
 - 5 Appuyez sur [FIN] → [EJECTER DISQUE] sur l'écran du caméscope et retirez le disque une fois l'opération terminée.
 - 6 Appuyez sur **OK**, puis débranchez le câble USB.
- ⚡ Remarques**
- N'exécutez aucune des actions suivantes pendant la création d'un disque :
 - mise hors tension du caméscope ;
 - débranchement du câble USB de l'adaptateur secteur ;
 - exposition du caméscope à des chocs

- mécaniques ou des vibrations ;
 - éjection de la carte mémoire du caméscope.
- Lisez le disque créé afin de vous assurer que la copie s'est déroulée correctement avant d'effacer les films de votre caméscope.
 - Si [Echec.] ou [Echec GRAVURE DISQUE.] apparaît sur l'écran, insérez un autre disque dans le graveur DVD et recommencez l'opération DISC BURN.

⚡ Conseils

- Si la taille totale de la mémoire des films à graver avec l'opération DISC BURN excède celle du disque, la création du disque s'interrompt une fois la limite atteinte. Le dernier film du disque pourrait être coupé.
- La durée de création d'un disque lors de la copie de films utilisant la totalité de la capacité du disque est d'environ 20 à 60 minutes. Cette durée peut être supérieure selon le mode d'enregistrement ou le nombre de scènes.
- Si vous ne pouvez lire les disques créés sur aucun lecteur DVD, raccordez le caméscope au graveur DVD, puis lancez la lecture.

Création d'un disque à l'aide d'un graveur DVD, etc. autre que DVDirect Express

Vous pouvez sauvegarder vos films sur un disque en raccordant votre caméscope à des appareils de création de disque, comme un graveur DVD autre que DVDirect Express, à l'aide du câble USB. Reportez-vous également aux modes d'emploi fournis avec les appareils à raccorder.

⚡ Remarques

- Il est possible que le graveur DVD Sony ne soit pas disponible dans certains pays/certaines régions.
- Raccordez votre caméscope à la prise murale à l'aide de l'adaptateur secteur fourni à cet effet (p. 13).

1 Raccordez l'adaptateur secteur et le cordon d'alimentation à la prise DC IN de votre caméscope et à la prise murale (p. 13).

2 Mettez votre caméscope sous tension et raccordez le graveur DVD à la prise Ψ (USB) de votre caméscope avec le câble USB (fourni).

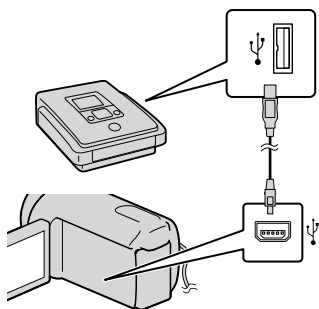

L'écran [SELECT.USB] s'affiche sur l'écran du caméscope.

- Si l'écran [SELECT.USB] n'apparaît pas, appuyez sur **MENU** (MENU) → [Afficher autres] → [CONNEXION USB] (sous la catégorie **[AUTRES]**).

3 Sur l'écran du caméscope, appuyez sur le support d'enregistrement contenant les images.

[**DISQUE** CONNEXION USB] : disque dur interne

[**MÉMOIRE** CONNEXION USB] : mémoire interne

[**CARTE** CONNEXION USB] : carte mémoire

- Le support d'enregistrement affiché varie selon le modèle.

4 Lancez l'enregistrement des films sur l'appareil raccordé.

- Pour plus d'informations, consultez également les modes d'emploi fournis avec les appareils à raccorder.

5 Une fois l'opération terminée, appuyez sur [FIN] → [OUI] sur l'écran du caméscope.

6 Débranchez le câble USB.

Création d'un disque à l'aide d'un enregistreur, etc.

Vous pouvez dupliquer des images lues sur votre caméscope sur un disque ou une cassette vidéo en raccordant votre caméscope à un enregistreur de disque, un graveur DVD Sony, etc., autre qu'un DVD Direct Express, avec le câble de raccordement A/V. Raccordez l'appareil selon la méthode **1** ou **2**. Reportez-vous également aux modes d'emploi fournis avec les appareils à raccorder.

Remarques

- Raccordez votre caméscope à la prise murale à l'aide de l'adaptateur secteur fourni à cet effet (p. 13).
- Il est possible que le graveur DVD Sony ne soit pas disponible dans certains pays/certaines régions.

1 **Câble de raccordement A/V (fourni)**
Raccordez le câble de raccordement A/V à la prise d'entrée de l'autre appareil.

2 Câble de raccordement A/V avec S VIDEO (vendu séparément)

Si vous raccordez le caméscope à un autre appareil via la prise S VIDEO en utilisant un câble de raccordement A/V avec un câble S VIDEO (vendu séparément), vous obtiendrez des images de meilleure qualité qu'avec un câble de raccordement A/V. Raccordez les fiches blanche et rouge (audio gauche/droit) et la fiche S VIDEO (canal S VIDEO) du câble de raccordement A/V à un câble S VIDEO. Si vous raccordez uniquement la fiche S VIDEO, vous n'entendrez aucun son. Le raccordement de la fiche jaune (vidéo) n'est pas nécessaire.

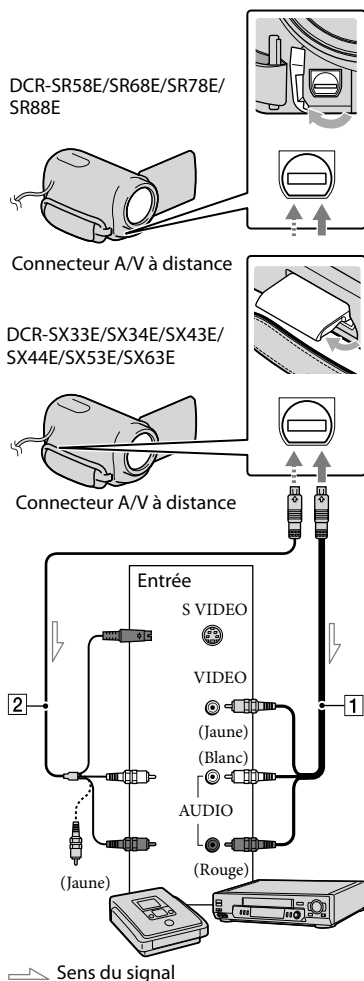

1 Introduisez le support d'enregistrement dans l'appareil d'enregistrement.

- Si votre appareil d'enregistrement est

équipé d'un sélecteur d'entrée, réglez-le en mode d'entrée.

2 Raccordez votre caméscope à l'appareil d'enregistrement (enregistreur de disque, etc.) à l'aide du câble de raccordement A/V [1] (fourni) ou d'un câble de raccordement A/V avec S VIDEO [2] (vendu séparément).



- Raccordez votre caméscope aux prises d'entrée de l'appareil d'enregistrement.



3 Démarrez la lecture sur votre caméscope et enregistrez sur l'appareil d'enregistrement.



- Pour obtenir plus d'informations, reportez-vous au mode d'emploi fourni avec votre appareil d'enregistrement.

4 Lorsque la copie est terminée, arrêtez l'appareil d'enregistrement, puis le caméscope.

⚡ Remarques









- Etant donné que la copie est effectuée par transfert de données analogiques, la qualité d'image peut s'en trouver détériorée.
- Pour masquer les indicateurs (comme le compteur, etc.) sur l'écran du moniteur raccordé, appuyez sur **MENU** (MENU) → [Afficher autres] → [REGLAGES SORTIE] (sous la catégorie  [REGL.GENERAUX]) → [SORTIE AFF.] → [LCD] (réglage par défaut) → **OK** →  → **X**.
- Pour enregistrer la date et l'heure ou les données de réglage du caméscope, appuyez sur **MENU** (MENU) → [Afficher autres] → [REGL.DE LECTURE] (sous la catégorie 

[LECTURE]) → [CODE DONNEES] → le réglage de votre choix → **OK** →  → **X**. En outre, appuyez sur **MENU** (MENU) → [Afficher autres] → [REGLAGES SORTIE] (sous la catégorie  [REGL.GENERAUX]) → [SORTIE AFF.] → [SOR.V/LCD] → **OK** →  → **X**.

- Si la taille d'écran des appareils d'affichage (téléviseur, etc.) est 4:3, appuyez sur **MENU** (MENU) → [Afficher autres] → [REGLAGES SORTIE] (sous la catégorie  [REGL.GENERAUX]) → [FORMAT TV] → [4:3] → **OK** →  → **X**.
- Si vous raccordez un appareil mono, raccordez la fiche jaune du câble de raccordement A/V sur la prise d'entrée vidéo et la fiche blanche (canal gauche) ou rouge (canal droit) sur la prise d'entrée audio de l'appareil.

Utilisation des menus



A l'aide des menus, vous pouvez exécuter des fonctions utiles et modifier différents réglages. Si vous utilisez correctement les menus, vous pourrez profiter pleinement de votre caméscope. Le caméscope propose différentes options de menu sous les huit catégories de menus.

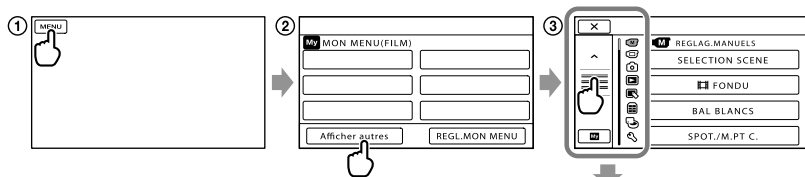

-  **REGLAG.MANUELS (Options de réglage des conditions de la scène)** → p. 51
-  **REG.PRISE DE VUE (Options de prise de vue personnalisée)** → p. 51
-  **REGL.PHOTO APP. (Options d'enregistrement de photos)** → p. 51
-  **LECTURE (Options de lecture)** → p. 51
-  **MONT (Options de montage)** → p. 52
-  **AUTRES (Options des autres réglages)** → p. 52
-  **GERER SUPPORT (Options d'enregistrement de supports)** → p. 52
-  **REGL.GENERAUX (Autres options de réglage)** → p. 53

• Les options de menu sont décrites en détail dans le Guide pratique de « Handycam ».

Réglage des menus



 /  : La liste du menu passe d'une catégorie à l'autre.

 /  : La liste du menu se déplace de 4 options à la fois.

- Vous pouvez appuyer sur des boutons et faire glisser à l'écran pour faire défiler la liste du menu.
- L'icône de la catégorie sélectionnée s'affiche en orange.
- Vous pouvez revenir à l'écran MON MENU en appuyant sur  lorsqu'il s'affiche.

- ① Appuyez sur **MENU**.
- ② Appuyez sur [Afficher autres] sur l'écran MON MENU.
 - Consultez la page suivante pour plus d'informations sur MON MENU.
- ③ Appuyez au centre de la partie gauche de l'écran pour modifier l'affichage.
- ④ Appuyez sur l'option de menu à modifier.
- ⑤ Une fois le réglage modifié, appuyez sur **OK**.

Une fois le réglage du menu terminé, appuyez sur **X**.

Pour revenir à l'écran du menu précédent, appuyez sur **↶**.

- Selon l'option de menu, il est possible que **OK** ne s'affiche pas.

⚡ Remarques

- Il est possible que vous ne puissiez pas définir certaines options de menu, en fonction des conditions d'enregistrement ou de lecture.
- Les réglages ou options de menu grisés ne sont pas disponibles.

💡 Conseils

- Selon les options de menu modifiées, votre caméscope bascule entre le mode de lecture et le mode d'enregistrement (film/photo).

Utilisation de MON MENU

Vous pouvez simplifier l'utilisation des options de menu en enregistrant celles que vous utilisez le plus fréquemment dans MON MENU. Vous pouvez enregistrer 6 options de menu dans chaque MON MENU de FILM, PHOTO et LECTURE.

Exemple : suppression de [SPOT./M.PT C.] et enregistrement de [FONDU]

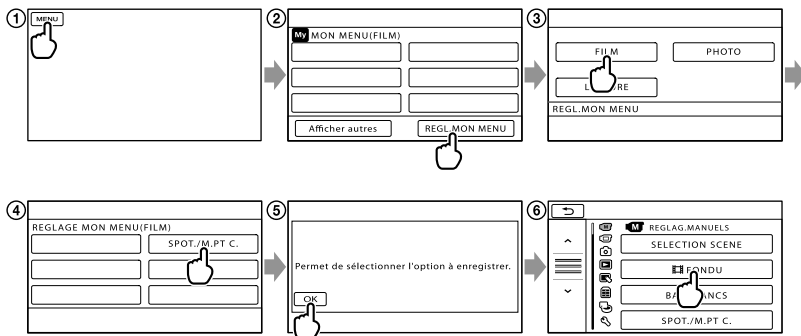



- 1 Appuyez sur **MENU**.
- 2 Appuyez sur [REGL.MON MENU].
- 3 Appuyez sur [FILM].
- 4 Appuyez sur [SPOT./M.PT C.].
- 5 Appuyez sur **OK**.
- 6 Appuyez sur [FONDU] (sous la catégorie **M** [REGLAG.MANUELS]).
- 7 Lorsque MON MENU s'affiche, appuyez sur **X**.

Répétez les étapes ci-dessus pour enregistrer des options de menu dans MON MENU et utiliser votre « Handycam ».



💡 Conseils

- Lorsqu'un périphérique de stockage externe est raccordé, le MON MENU exclusif s'affiche.

Utilisation du OPTION MENU

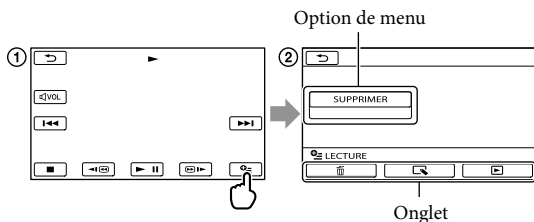
Le OPTION MENU apparaît sous la forme d'une fenêtre contextuelle comme lorsque vous cliquez avec le bouton droit de la souris sur l'ordinateur. Si  s'affiche dans le coin inférieur droit de l'écran, vous pouvez utiliser le OPTION MENU. Lorsque vous appuyez sur , les options de menu modifiables dans le contexte s'affichent.



- ① Appuyez sur  (OPTION).
- ② Appuyez sur l'onglet souhaité → l'option pour modifier le réglage.
- ③ Une fois le réglage terminé, appuyez sur .

Remarques





- Les réglages ou options de menu grisés ne sont pas disponibles.
- Si l'option souhaitée n'apparaît pas à l'écran, appuyez sur un autre onglet. (Il se peut qu'aucun onglet n'apparaisse.)
- Les onglets et les options qui s'affichent à l'écran dépendent de l'état d'enregistrement ou de lecture actuel de votre caméscope.

Liste des options de menu



Catégorie (RELAG.MANUELS)

- SELECTION SCENE Pour sélectionner un paramètre d'enregistrement adapté au type de scène (par exemple, une vue nocturne ou à la plage).
-  FONDU Pour effectuer un fondu avant ou arrière sur les scènes.
- BAL BLANCS Pour régler la balance des couleurs en fonction de la luminosité de l'environnement d'enregistrement.
- SPOT./M.PT C. Pour régler la luminosité et faire simultanément la mise au point sur le sujet sélectionné.
- SPOTMETRE Pour régler la luminosité des images sur un sujet sur lequel vous appuyez à l'écran.
- MISE PT CEN Pour effectuer la mise au point sur le sujet sur lequel vous appuyez à l'écran.
- EXPOSITION Pour régler la luminosité des films et photos.
- MISE AU PT. Pour effectuer la mise au point manuellement.
- TELE MACRO Pour photographier un sujet mis au point en excluant l'arrière-plan de la mise au point.

Catégorie (REG.PRISE DE VUE)



-  MODE ENR Pour définir le mode d'enregistrement des films. Lors de la prise de vue d'un sujet en mouvement rapide, il est recommandé de choisir une qualité d'image élevée.
- IMAGE GUIDE Pour afficher l'image afin de vérifier que le sujet est horizontal ou vertical.
-  STEADYSHOT Pour activer la fonction SteadyShot lors de l'enregistrement de films.
- OBT.LENTE AUTO Pour régler la vitesse d'obturation automatiquement.
- DETECT.VISAGES Pour régler automatiquement la qualité d'image du ou des visages.
- REG.ENR.AUDIO
- MIC ZOOM INTEG Pour enregistrer des films avec son vivant adapté à la position du zoom.
- NIV.REF.MIC Pour définir le niveau du microphone.
- AUTRES REGL.ENR.
-  ZOOM NUM Pour définir le niveau de zoom maximal du zoom numérique, qui va au-delà du niveau de zoom du zoom optique.
-  SEL.GD FRMAT Pour régler le format de l'image lors de l'enregistrement de films.

Catégorie (REGL.PHOTO APP.)

-  RETARDATEUR Pour activer le retardateur lorsque votre caméscope est en mode d'enregistrement de photos.
-  TAILLE Pour définir la taille de la photo.
- N°FICHIER Pour définir le mode d'affectation des numéros de fichiers.



Catégorie (LECTURE)

- VISUAL INDEX Pour afficher les images enregistrées sous la forme de miniatures (p. 24).
- VISUALIS.IMAGES
- INDEX DES DATES Pour activer la recherche des images souhaitées par date.



-  PELLICULE..... Pour afficher et lire les scènes à un intervalle déterminé.
-  VISAGE..... Pour afficher et lire les scènes correspondant à un visage.
- LISTE DE LECTURE Pour afficher et lire les listes de lecture de films.
- REGL.DE LECTURE
- CODE DONNEES Pour afficher les données d'enregistrement détaillées pendant la lecture.

Catégorie (MONT)

SUPPRIMER

-  SUPPRIMER..... Pour supprimer des films.
-  SUPPRIMER..... Pour supprimer des photos.

PROTECTION





- PROTECTION  Pour protéger des films afin d'empêcher leur suppression.
- PROTECTION  Pour protéger des photos afin d'empêcher leur suppression.
-  DIVISER..... Pour diviser des films.
- CAPTURE PHOTO*¹*²*³ Pour capturer des photos à partir de scènes de film souhaitées.
- DUPLIQUER FILM*¹*²

- DUPLIQUER en sél..... Pour copier les films en les sélectionnant.
- DUPLIQUER / date..... Pour copier tous les films d'une date donnée.
-  DUPLIQUER TT..... Pour copier tous les films enregistrés dans une liste de lecture.

COPIER PHOTO*¹*²





- COPIER en sélct..... Pour copier les photos en les sélectionnant.
- COPIER/date..... Pour copier toutes les photos d'une date donnée.

EDITER LISTE LECT.

-  AJOUTER..... Pour ajouter des films à une liste de lecture.
-  AJOUTER/date..... Pour ajouter à une liste de lecture tous les films enregistrés le même jour à la fois.
-  SUPPRIMER..... Pour supprimer des films d'une liste de lecture.
-  SUPP.TOUT Pour supprimer tous les films d'une liste de lecture.
-  DEPLACER Pour modifier l'ordre des films dans une liste de lecture.

Catégorie (AUTRES)

CONNEXION USB

-  CONNEXION USB*¹ Pour se connecter au disque dur interne via USB
-  CONNEXION USB*² Pour se connecter à la mémoire interne via USB.
-  CONNEXION USB..... Pour se connecter à la carte mémoire via USB.
- GRAVURE DISQUE Permet d'enregistrer des images sur des disques en appuyant sur la touche  (DISC BURN) (p. 36).
- INFOS BATTERIE..... Pour afficher des informations relatives à la batterie.

Catégorie (GERER SUPPORT)

REGLAGES SUP.

- REG.SUPP.FILM*¹*² Pour régler le support de manière à enregistrer des films (p. 16).

REG.SUPP.PHOTO*1*2.... Pour régler le support de manière à enregistrer des photos (p. 16).
INFOS SUR SUPP..... Pour afficher des informations relatives au support d'enregistrement, telles que l'espace disponible.

FORMAT.SUPPORT

HDD*1..... Pour supprimer toutes les données du disque dur interne.
MEMOIRE INTERNE*2.... Pour supprimer toutes les données de la mémoire interne.
CARTE MEMOIRE*1*2..... Pour supprimer toutes les données de la carte mémoire.

REPAR.F.BD.IM.

HDD*1..... Pour réparer le fichier de base de données d'image sur le disque dur interne (p. 57).
MEMOIRE INTERNE*2.... Pour réparer le fichier de base de données d'image dans la mémoire interne (p. 57).
CARTE MEMOIRE*1*2..... Pour réparer le fichier de base de données d'image dans la carte mémoire (p. 57).

Catégorie (REGL.GENERAUX)

REGL.SON/AFF.

VOLUME..... Pour régler le volume du son de lecture (p. 26).
BIP..... Pour spécifier si le caméscope doit émettre ou non des bips de confirmation des opérations.
LUMI.LCD..... Pour régler la luminosité de l'écran LCD.
NIV.ÉCL.LCD..... Pour régler le rétroéclairage de l'écran LCD.
COULEUR LCD..... Pour régler l'intensité des couleurs de l'écran LCD.
REGL.AFFICH..... Pour définir la durée d'affichage des icônes ou indicateurs sur l'écran LCD.

REGLAGES SORTIE

FORMAT TV..... Pour convertir le signal en fonction du téléviseur raccordé (p. 27).
SORTIE AFF..... Pour spécifier si les écrans de menus doivent s'afficher ou non sur l'écran du téléviseur.

REG.HOR./ LAN.

REGL.HORLOGE..... Pour régler la date et l'heure (p. 14).
REGL.ZONE..... Pour changer de fuseau horaire sans arrêter l'horloge (p. 14).
HEURE ETE..... Pour régler l'horloge sur l'heure d'été (p. 14).
 REGL.LANGUE..... Pour sélectionner la langue d'affichage (p. 15).

REGLAGES ALIM.

ARRET AUTO..... Pour modifier le réglage [ARRET AUTO] (p. 12).
MISE S.TENS./LCD..... Pour spécifier si votre caméscope doit se mettre ou non sous tension et hors tension lors de l'ouverture et de la fermeture de l'écran LCD.

AUTRES REGLAGES

MODE DEMO..... Pour choisir d'afficher ou non la démonstration.
ETALONNAGE..... Pour étalonner l'écran tactile.
CAPT.CHUTE*1..... Pour activer ou désactiver le capteur de chute.

*1 DCR-SR58E/SR68E/SR78E/SR88E

*2 DCR-SX34E/SX44E/SX53E/SX63E

*3 DCR-SX43E

Obtention d'informations détaillées dans le Guide pratique de « Handycam »

Le Guide pratique de « Handycam » est un guide de l'utilisateur à lire sur l'écran de l'ordinateur. Il contient une description des fonctions de votre caméscope, certaines illustrées par des photos en couleur. Lisez le Guide pratique de « Handycam » pour en savoir davantage sur le fonctionnement de votre caméscope.

1 Pour installer le Guide pratique de « Handycam » sur un ordinateur Windows, insérez le CD-ROM fourni dans le lecteur de disque de votre ordinateur.

2 Dans l'écran d'installation qui s'affiche, cliquez sur [Guide pratique de Handycam].



3 Sélectionnez la langue souhaitée et le nom du modèle de votre caméscope, puis cliquez sur [Guide pratique de Handycam (PDF)].

- Le nom du modèle de votre caméscope est indiqué en dessous de l'appareil.

4 Cliquez sur [Quitter] → [Quitter], puis retirez le CD-ROM de l'ordinateur.

Pour visualiser le Guide pratique de « Handycam », double-cliquez sur l'icône de raccourci sur l'écran de l'ordinateur.



- Si vous utilisez un Macintosh, ouvrez le dossier [Handbook] – [FR] sur le CD-ROM, puis copiez [Handbook.pdf].
- Vous devez posséder Adobe Reader pour lire le Guide pratique de « Handycam ». S'il n'est pas installé sur votre ordinateur, vous pouvez le télécharger sur la page Web d'Adobe Systems : <http://www.adobe.com/>
- Pour plus d'informations sur le logiciel « PMB » fourni, reportez-vous au « Aide PMB » (p. 36).

? Dépannage

Si vous rencontrez un problème lors de l'utilisation de votre caméscope, suivez la procédure ci-dessous.

① Vérifiez la liste (p. 55 à 57) et inspectez votre caméscope.

② Retirez la source d'alimentation, rebranchez-la après 1 minute environ, puis mettez le caméscope sous tension.

③ Appuyez sur RESET (p. 65) à l'aide d'un objet pointu, puis mettez le caméscope sous tension.
Si vous appuyez sur RESET, tous les réglages, y compris le réglage de l'horloge, sont réinitialisés.

④ Contactez votre revendeur Sony ou votre centre de service après-vente agréé Sony.

- Il peut être nécessaire d'initialiser ou de remplacer le support d'enregistrement interne actuel de votre caméscope, selon le problème rencontré. Dans ce cas, les données stockées sur le support d'enregistrement interne sont supprimées. Veillez à enregistrer les données du support d'enregistrement mémoire interne sur un autre support (sauvegarde) avant d'envoyer votre caméscope en réparation. Aucune compensation ne vous sera accordée en cas de perte des données du support d'enregistrement interne.
- Pendant la réparation, il est possible que nous vérifions quelques-unes des données enregistrées sur le support d'enregistrement interne, afin de mieux cerner le problème. Cependant, votre revendeur Sony ne copiera pas et ne conservera pas vos données.
- Reportez-vous au Guide pratique de « Handycam » (p. 54) pour plus d'informations sur les symptômes de votre caméscope et à

l'« Aide PMB » (p. 36) pour de plus amples informations sur le raccordement de votre caméscope à un ordinateur.

Le caméscope ne se met pas sous tension.

- Fixez une batterie chargée sur le caméscope (p. 11).
- Raccordez la fiche de l'adaptateur secteur à la prise murale (p. 13).

Le caméscope ne fonctionne pas, même lorsqu'il est mis sous tension.

- Un délai de quelques secondes s'écoule après la mise sous tension, avant que votre caméscope ne soit prêt pour l'enregistrement. Il ne s'agit pas d'un dysfonctionnement.
- Débranchez l'adaptateur secteur de la prise murale ou retirez la batterie, puis rebranchez-le au bout d'1 minute environ. Si votre caméscope ne fonctionne toujours pas, appuyez sur RESET (p. 65) à l'aide d'un objet pointu. (Si vous appuyez sur RESET, tous les réglages, y compris le réglage de l'horloge, sont réinitialisés.)
- La température du caméscope est très élevée. Mettez le caméscope hors tension et laissez-le pendant un moment dans un endroit frais.
- La température du caméscope est très basse. Laissez le caméscope sous tension. Si vous ne parvenez toujours pas à l'utiliser, mettez-le hors tension et transportez-le dans une pièce chauffée. Laissez-le se réchauffer pendant un moment, puis remettez le caméscope sous tension.



Votre caméscope chauffe.

- Votre caméscope peut chauffer en cours d'utilisation. Il ne s'agit pas d'un dysfonctionnement.

Une coupure soudaine de courant se produit.

- Utilisez l'adaptateur secteur (p. 13).
- Remettez le caméscope sous tension.
- Rechargez la batterie (p. 11).

Une pression sur START/STOP ou PHOTO n'enregistre aucune image.

- Appuyez sur MODE pour allumer le témoin  (Film) ou  (Photo).
- Votre caméscope enregistre l'image que vous venez de capturer sur le support d'enregistrement. Pendant cette opération, vous ne pouvez pas effectuer un nouvel enregistrement.
- Le support d'enregistrement est plein. Supprimez les images superflues (p. 30).
- Le nombre total de scènes de film ou de photos dépasse la capacité enregistrable de votre caméscope. Supprimez les images superflues (p. 30).

L'enregistrement s'arrête.

- La température de votre caméscope est extrêmement élevée/faible. Mettez votre caméscope hors tension et laissez-le pendant un moment dans un endroit frais/chaud.

Impossible d'installer « PMB ».

- Vérifiez l'environnement informatique nécessaire à l'installation de « PMB » (p. 32).

« PMB » ne fonctionne pas correctement.

- Quittez « PMB » et redémarrez l'ordinateur.

Le caméscope n'est pas reconnu par l'ordinateur.

- Débranchez de la prise USB de l'ordinateur les appareils autres que le clavier, la souris et le caméscope.
- Débranchez le câble USB de l'ordinateur et du caméscope, redémarrez l'ordinateur, puis raccordez de nouveau l'ordinateur et votre caméscope en procédant dans l'ordre.

Code d'autodiagnostic/Indicateurs d'avertissement

Si des indicateurs s'affichent sur l'écran LCD, vérifiez les points suivants.

Si le problème persiste, même après plusieurs tentatives pour y remédier, contactez votre revendeur Sony ou votre centre de service après-vente agréé Sony. Dans ce cas, lorsque vous les contactez, fournissez tous les chiffres du code d'erreur commençant par C ou E.

C:04:□□

- Une batterie qui n'est pas une batterie « InfoLITHIUM » série V est utilisée. Utilisez une batterie « InfoLITHIUM » (série V) (p. 11).
- Raccordez fermement la fiche CC de l'adaptateur secteur à votre caméscope (p. 11).

C:06:□□

- La température de la batterie est élevée. Remplacez la batterie ou déposez-la dans une pièce fraîche.

C:13:□□/C:32:□□

- Retirez la source d'alimentation. Rebranchez-la et faites de nouveau fonctionner votre caméscope.

E:□□:□□

- Conformez-vous aux étapes ② à ④ à la page 55.



- Le disque dur interne de votre caméscope est plein. Supprimez les images inutiles sur le disque dur interne (p. 30).
- Un erreur s'est peut-être produite sur le disque dur interne de votre caméscope.



- La batterie est faible.



- La température de la batterie est élevée.
Remplacez la batterie ou déposez-la dans une pièce fraîche.



- La température de votre caméscope monte.
Mettez votre caméscope hors tension et laissez-le dans un endroit frais.



- La température de votre caméscope est faible.
Réchauffez le caméscope.



- Aucune carte mémoire n'est insérée (p. 17).
- Si l'indicateur clignote, l'espace disponible pour enregistrer les images est insuffisant. Supprimez les images inutiles (p. 17) ou formatez la carte mémoire après avoir enregistré les images sur un autre support.
- Le fichier de la base de données d'images est endommagé. Vérifiez le fichier de base de données d'image en appuyant sur **MENU** (MENU) → [Afficher autres] → [REPAR.F.BD.IM.] (sous la catégorie [GERER SUPPORT]) → le support d'enregistrement (DCR-SR58E/SR68E/SR78E/SR88E/SX34E/SX44E/SX53E/SX63E).



- La carte mémoire est endommagée. Formatez la carte mémoire avec votre caméscope (p. 52).



- Une carte mémoire incompatible est insérée (p. 17).



- L'accès à la carte mémoire a été restreint sur un autre appareil.



- Le caméscope n'est pas stable. Tenez fermement le caméscope à deux mains. Notez toutefois que l'indicateur d'avertissement de bougé du caméscope ne disparaît pas.



- La fonction de capteur de chute est activée.
Vous ne pourrez peut-être pas enregistrer ni lire d'images.



- Le support d'enregistrement est plein.
Supprimez les images superflues (p. 30).

Précautions

Remarques sur l'utilisation et l'entretien

- N'utilisez pas et ne rangez pas le caméscope et ses accessoires dans les endroits suivants :
 - dans des endroits extrêmement chauds, froids ou humides. Ne les exposez jamais à des températures supérieures à 60 °C, comme en plein soleil, à proximité d'un chauffage ou dans un véhicule garé au soleil. Ils pourraient ne pas fonctionner correctement ou être déformés ;
 - à proximité de forts champs magnétiques ou de vibrations mécaniques. Le caméscope pourrait ne pas fonctionner correctement ;
 - à proximité d'ondes radio ou de radiations fortes. Le caméscope pourrait ne pas enregistrer correctement ;
 - près de récepteurs AM ou d'équipements vidéo. Des parasites pourraient se produire ;
 - à la plage ou dans des endroits poussiéreux. Si du sable ou de la poussière pénètre dans votre caméscope, celui-ci pourrait ne pas fonctionner correctement. Ce problème peut parfois être irréversible ;
 - à proximité des fenêtres ou en extérieur, là où l'écran LCD ou l'objectif risquent d'être exposés au soleil. Cela risque d'endommager l'intérieur de l'écran LCD.
- Faites fonctionner le caméscope sur 6,8 V/7,2 V CC (batterie) ou 8,4 V CC (adaptateur secteur).
- Pour le fonctionnement sur secteur (CA) ou sur courant continu (CC), utilisez les accessoires recommandés dans ce mode d'emploi.
- Ne mouillez pas votre caméscope, par exemple, avec de l'eau de pluie ou de mer. Si le caméscope est mouillé, il risque de ne pas fonctionner correctement. Ce problème peut parfois être irréversible.
- Si un solide ou un liquide pénètre dans le caméscope, débranchez le caméscope et faites-le vérifier par votre revendeur Sony avant de continuer à l'utiliser.
- Evitez toute manipulation brusque, tout démontage, toute modification du caméscope, tout choc mécanique et tout impact tel que celui d'un marteau, ne laissez pas tomber l'appareil et ne le piétinez pas. Prenez particulièrement soin de l'objectif.

- Laissez le caméscope hors tension lorsque vous ne l'utilisez pas.
- N'enveloppez pas le caméscope dans un tissu (serviette, etc.), pendant l'utilisation. Cela pourrait entraîner une surchauffe interne de l'appareil.
- Lorsque vous débranchez le cordon d'alimentation, tirez sur la fiche et non sur le cordon.
- Ne pliez pas de force le cordon d'alimentation et ne posez pas d'objets lourds dessus.
- N'utilisez pas de batterie déformée ou endommagée.
- Conservez les contacts métalliques propres.
- En cas de fuite du liquide électrolytique de la batterie :
 - contactez votre centre de service après-vente agréé Sony ;
 - nettoyez la partie de la peau qui a été en contact avec le liquide ;
 - en cas de contact avec les yeux, rincez-les à grande eau et consultez un médecin.

Si vous n'utilisez pas votre caméscope pendant une longue période

- Pour conserver longtemps votre caméscope dans un état de fonctionnement optimal, environ une fois par mois mettez-le sous tension et laissez-le fonctionner en enregistrant et en lisant des images.
- Déchargez entièrement la batterie avant de la ranger.

Ecran LCD

- N'exercez pas une pression excessive sur l'écran LCD, car cela pourrait l'endommager.
- Si vous utilisez le caméscope dans un endroit froid, une image rémanente peut apparaître sur l'écran LCD. Il ne s'agit pas d'un dysfonctionnement.
- Quand vous utilisez le caméscope, l'arrière de l'écran LCD peut devenir chaud. Il ne s'agit pas d'un dysfonctionnement.

Nettoyage de l'écran LCD

- Il est conseillé d'utiliser un chiffon doux pour nettoyer l'écran LCD s'il est couvert de traces

de doigts ou de poussière. Lorsque vous utilisez le kit de nettoyage LCD (vendu séparément), n'appliquez pas de liquide de nettoyage directement sur l'écran LCD. Utilisez un chiffon imbibé de liquide.

Remarques sur la manipulation du boîtier

- Si le boîtier est sale, nettoyez la surface du caméscope avec un chiffon doux légèrement humidifié, puis essuyez-le avec un chiffon doux et sec.
- Afin de ne pas abîmer la surface, évitez les opérations suivantes :
 - utilisation de solvants, tels que des diluants, de l'essence, de l'alcool, des chiffons imprégnés de produits chimiques, des répulsifs, de l'insecticide et du filtre solaire ;
 - manipulation du caméscope avec les substances décrites ci-dessus sur les mains ;
 - mise en contact du boîtier avec des objets en caoutchouc ou en vinyle pendant une longue période.

A propos de l'entretien et du stockage de l'objectif

- Essuyez la surface de l'objectif avec un chiffon doux dans les cas suivants :
 - lorsqu'il y a des traces de doigts sur la surface de l'objectif ;
 - lorsque vous utilisez le caméscope dans des lieux chauds ou humides ;
 - lorsque l'objectif est exposé à de l'air salé, comme au bord de la mer.
- Rangez l'objectif dans un lieu bien aéré, à l'abri de la poussière et de la saleté.
- Pour éviter la formation de moisissures, nettoyez régulièrement l'objectif comme indiqué ci-dessus.

Remarques sur la charge de la batterie rechargeable intégrée

Le caméscope est équipé d'une batterie rechargeable intégrée permettant de conserver en mémoire la date, l'heure et d'autres réglages, même lorsque le caméscope est hors tension. La batterie rechargeable intégrée est toujours

chargée lorsque le caméscope est raccordé à la prise murale via l'adaptateur secteur ou lorsque la batterie est installée. La batterie rechargeable est entièrement déchargée au bout de 3 mois environ si vous n'utilisez pas du tout votre caméscope. Utilisez le caméscope après avoir chargé la batterie rechargeable intégrée. Néanmoins, même si la batterie rechargeable intégrée n'est pas chargée, le fonctionnement du caméscope n'est pas affecté tant que vous n'enregistrez pas la date.

Procédures

Branchez votre caméscope sur une prise murale à l'aide de l'adaptateur secteur fourni et laissez l'écran LCD fermé pendant plus de 24 heures.

Remarque concernant la mise au rebut ou la cession du caméscope (DCR-SR58E/SR68E/SR78E/SR88E/SX34E/SX44E/SX53E/SX63E)

Même si vous supprimez tous les films et images fixes ou si vous exécutez [FORMAT.SUPPORT], les données du support d'enregistrement interne risquent de ne pas être supprimées complètement. Si vous transférez le caméscope à un tiers, il est recommandé d'exécuter l'opération [VIDE] (reportez-vous à la section « Obtention d'informations détaillées dans le Guide pratique de « Handycam » » à la page 54) pour rendre vos données irrécupérables. Par ailleurs, lors de la mise au rebut du caméscope, il est recommandé de détruire le corps du caméscope.

Remarque sur la mise au rebut et le transfert de la carte mémoire

Même si vous supprimez les données de la carte mémoire ou si vous formatez la carte mémoire sur votre caméscope ou sur un ordinateur, il se peut que vous ne puissiez pas effacer complètement les données de la carte mémoire. Si vous donnez la carte mémoire à quelqu'un, il est recommandé de supprimer toutes les données à l'aide d'un logiciel de suppression de données depuis un ordinateur. Par ailleurs, lors de la mise au rebut de la carte mémoire, il est recommandé de détruire le corps de la carte mémoire.

Spécifications

Système

Format de signal : couleur PAL, normes CCIR

Format d'enregistrement des films :

Vidéo : MPEG-2 PS

Système d'enregistrement audio

Dolby Digital 2 canaux

Dolby Digital Stereo Creator

Format de fichier photo

: compatible DCF Ver.2.0

: compatible Exif Ver.2.21

: compatible MPF Baseline

Support d'enregistrement (Film/Photo)

Disque dur interne

DCR-SR58E/SR68E : 80 Go

DCR-SR78E/SR88E : 120 Go

Mémoire interne

DCR-SX34E/SX44E : 4 Go

DCR-SX53E/SX63E : 16 Go

« Memory Stick PRO Duo »

Carte mémoire SD, carte mémoire SDHC

(Classe 2, 4, 6, 10)

Lorsque vous mesurez la capacité du support, 1 Go est égal à 1 milliard d'octets, dont une partie est utilisée pour la gestion du système et/ou des fichiers d'application.

La capacité disponible pour l'utilisateur est indiquée ci-après.

DCR-SR58E/SR68E : environ 79,3 Go

DCR-SR78E/SR88E : environ 119 Go

DCR-SX34E/SX44E : environ 3,86 Go

DCR-SX53E/SX63E : environ 15,5 Go

Dispositif d'image

2,25 mm (type 1/8) CCD (dispositif à couplage de charges)

Total : environ 800 000 pixels

Efficaces (film, 16:9) : environ 490 000 pixels

Efficaces (photo, 16:9) : environ

310 000 pixels

Efficaces (photo, 4:3) : environ 410 000 pixels

Objectif

Carl Zeiss Vario-Tessar

60 × (optique), 2 000 × (numérique)

DCR-SR58E/SR68E/SR78E/SR88E

Diamètre du filtre : 30 mm

F1,8 ~ 6,0

Distance focale :

f=1,8 ~ 108 mm

En cas de conversion en un appareil photo

35 mm

Pour les films : 39 ~ 2 340 mm (16:9)

Pour les photos : 44 ~ 2 640 mm (4:3)

Température de couleur : [AUTO], [UNE PRES.], [INTERIEUR] (3 200 K), [EXTERIEUR] (5 800 K)

Eclairage minimal

3 lx (lux) ([OBT.LENTE AUTO] est réglé sur [MARCHE], vitesse d'obturation 1/25 seconde)

Connecteurs d'entrée/de sortie

Connecteur A/V à distance : prise de sortie audio et vidéo

Prise USB : mini-AB

(DCR-SR58E/SR78E/SX33E/SX34E/SX53E : sortie uniquement)

Ecran LCD

Image : 6,7 cm (type 2,7, format 16:9)

Nombre total de pixels : 230 400 (960 × 240)

Caractéristiques générales

Alimentation requise : 6,8 V/7,2 V CC (batterie) 8,4 V CC (adaptateur secteur)

Consommation électrique moyenne : pendant une prise de vue à l'aide du caméscope avec l'écran LCD réglé sur une luminosité normale : DCR-SR58E/SR68E/SR78E/SR88E : 2,0 W DCR-SX33E/SX34E/SX43E/SX44E/SX53E/SX63E : 1,8 W

Température de fonctionnement : 0 °C à 40 °C

Température de stockage : - 20 °C à + 60 °C

Dimensions (approx.)

DCR-SR58E/SR68E/SR78E/SR88E

56 × 65 × 107 mm (l/h/p) parties saillantes incluses

56 × 65 × 115 mm (l/h/p) parties saillantes incluses et batterie rechargeable fournie

insérée

DCR-SX33E/SX34E/SX43E/SX44E/SX53E/SX63E

50 × 55 × 103 mm (l/h/p) parties saillantes incluses

50 × 55 × 112 mm (l/h/p) parties saillantes incluses et batterie rechargeable fournie

insérée

Poids (approx.)

DCR-SR58E/SR68E/SR78E/SR88E :

280 g, appareil principal uniquement

320 g, batterie rechargeable fournie incluse

DCR-SX33E/SX34E/SX43E/SX44E/SX53E/SX63E :

190 g, appareil principal uniquement

230 g, batterie rechargeable fournie et carte mémoire incluses

Adaptateur secteur AC-L200C/AC-L200D

Alimentation requise : 100 V - 240 V CA,
50 Hz/60 Hz

Consommation de courant : 0,35 A - 0,18 A

Consommation électrique : 18 W

Tension de sortie : 8,4 V CC*

Température de fonctionnement : 0 °C à 40 °C

Température de stockage : - 20 °C à + 60 °C

Dimensions (approx.) : 48 × 29 × 81 mm (l/h/p)
parties saillantes non comprises

Poids (approx.) : 170 g, cordon d'alimentation
non compris

* Pour d'autres spécifications, reportez-vous à
l'étiquette figurant sur l'adaptateur secteur.

Batterie rechargeable NP-FV30

Tension de sortie maximale : 8,4 V CC

Tension de sortie : 7,2 V CC

Tension de charge maximale : 8,4 V CC

Courant de charge maximal : 2,12 A

Capacité

type : 3,6 Wh (500 mAh)

minimum : 3,6 Wh (500 mAh)

Type : aux ions de lithium

La conception et les spécifications de votre
caméscope et des accessoires peuvent être
modifiées sans avis préalable.

- Fabriqué sous licence de Dolby Laboratories.

Durées de charge et de fonctionnement prévisibles pour la batterie fournie (en minutes)

Support d'enregistrement	DCR-SR58E/SR68E/ SR78E/SR88E	DCR-SX33E/SX34E/ SX43E/SX44E/ SX53E/SX63E
Durée de charge (charge pleine)	115	
Durée de prise de vue en continu	100	110
Durée de prise de vue type	45	50
Durée de lecture	135	160

- La durée de prise de vue peut varier selon les
conditions d'enregistrement et le sujet,
[MODE ENR.].

- Conditions d'enregistrement : mode
d'enregistrement [SP].
- La durée de prise de vue type correspond à des
prises de vue avec marche/arrêt, activation du
témoin MODE et utilisation du zoom.

Durée de prise de vue prévisible pour les films sur le support d'enregistrement interne (en minutes)

- Pour sélectionner le mode d'enregistrement,
appuyez sur **MENU** (MENU) → [Afficher
autres] → [MODE ENR.] (sous la catégorie
[REG.PRISE DE VUE]). Par défaut, le
mode d'enregistrement est [SP] (p. 51).

Disque dur interne (80 Go)

DCR-SR58E/SR68E :

Mode d'enregistrement	Durée de prise de vue
[HQ]	1220
[SP]	1750
[LP]	3660

Disque dur interne (120 Go)

DCR-SR78E/SR88E :

Mode d'enregistrement	Durée de prise de vue
[HQ]	1830
[SP]	2630
[LP]	5510

Mémoire interne (4 Go)

DCR-SX34E/SX44E :

Mode d'enregistrement	Durée de prise de vue
[HQ]	55
[SP]	80
[LP]	175

Mémoire interne (16 Go)

DCR-SX53E/SX63E :

Mode d'enregistrement	Durée de prise de vue
[HQ]	235
[SP]	340
[LP]	715

Exemple de durée de prise de vue prévue pour des films sur une carte mémoire

Mode d'enregistrement	Pour une capacité de 4 Go
[HQ]	55 (50)
[SP]	80 (50)
[LP]	175 (110)

- Le nombre entre parenthèses indique la durée de prise de vue minimale.
- Remarque sur la durée de charge/lecture/prise de vue
 - Durées mesurées avec le caméscope à une température de 25 °C (une température comprise entre 10 °C et 30 °C est recommandée)
 - La durée de prise de vue et de lecture est raccourcie à basse température ou en fonction des conditions d'utilisation de votre caméscope.

A propos des marques commerciales

- « Handycam » et **HANDYCAM** sont des marques déposées de Sony Corporation.
- « Memory Stick », «  », « Memory Stick Duo », « **MEMORY STICK DUO** », « Memory Stick PRO Duo », « **MEMORY STICK PRO DUO** », « Memory Stick PRO-HG Duo », « **MEMORY STICK PRO-HG DUO** », « Memory Stick Micro », « MagicGate », « **MAGIC GATE** », « MagicGate Memory Stick » et « MagicGate Memory Stick Duo » sont des marques commerciales ou déposées de Sony Corporation.
- « InoLITHIUM » est une marque commerciale de Sony Corporation.
- « DVDirect » est une marque commerciale de Sony Corporation.
- Dolby et le symbole double-D sont des marques commerciales de Dolby Laboratories.
- Microsoft, Windows, Windows Vista et DirectX sont des marques déposées ou des marques commerciales de Microsoft Corporation aux Etats-Unis et dans d'autres pays.
- Macintosh et Mac OS sont des marques déposées de Apple Inc. aux Etats-Unis et dans d'autres pays.
- Intel, Intel Core et Pentium sont des marques commerciales ou des marques déposées de Intel Corporation ou ses filiales aux Etats-Unis et dans d'autres pays.
- Adobe, le logo Adobe et Adobe Acrobat sont des marques commerciales ou des marques déposées de Adobe Systems Incorporated aux Etats-Unis et/ou dans d'autres pays.
- Le logo SDHC est une marque.



- MultiMediaCard est une marque de MultiMediaCard Association.

Tous les autres noms de produits cités dans le présent document peuvent être des marques commerciales ou des marques déposées de leurs sociétés respectives. Par ailleurs, les indications TM et ® ne sont pas employées chaque fois qu'une marque est citée dans le présent manuel.

Indicateurs

En haut à gauche Au centre En haut à droite

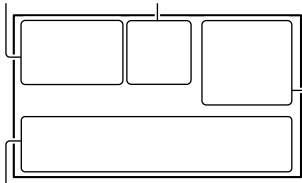

En bas

En haut à gauche

Indicateur	Signification
	Touche MENU
	Enregistrement avec retardateur
	NIV.REF.MIC faible
	SEL.GD FRMAT
	MIC ZOOM INTEG.
	Autonomie de la batterie
	Dossier d'enregistrement de la carte mémoire
	VIDEO LIGHT
	Bouton de retour

Au centre

Indicateur	Signification
[VEILLE]/[ENR.]	Etat d'enregistrement
	Taille de la photo
	Diaporama activé
	Avertissement
	Mode de lecture

En haut à droite

Indicateur	Signification
	Mode d'enregistrement (HQ/SP/LP)
	Support d'enregistrement/lecture/montage

Indicateur	Signification
0:00:00	Compteur (heures: minutes:secondes)
[00min]	Estimation de la durée de prise de vue restante
	FONDU
	Capteur de chute désactivé
	Capteur de chute activé
9999	Nombre approximatif de photos pouvant être enregistrées et support d'enregistrement
9999	
9999	
	Dossier de lecture de la carte mémoire
100/112	Photo ou film en cours de lecture/Nombre total de photos ou films enregistrés

En bas

Indicateur	Signification
	[DETECT.VISAGES] est réglé sur [ARRÊT]
	Mise au point manuelle
	SELECTION SCENE
	Balance des blancs
	SteadyShot désactivé
	SPOT./M.PT C./ SPOTMÈTRE/ EXPOSITION
	TELE MACRO
	Rétroéclairage
	Touche OPTION
	Touche AFFICHER LES IMAGES
	Bouton de diaporama
	Nom du fichier de données
	Image protégée
	Bouton d'index

Éléments et commandes

- Les indicateurs et leur position peuvent apparaître différemment sur votre écran.
- Il se peut que certains indicateurs ne s'affichent pas selon le modèle de votre caméscope.

Les numéros entre parenthèses correspondent aux pages de référence.

DCR-SR58E/SR68E/SR78E/SR88E

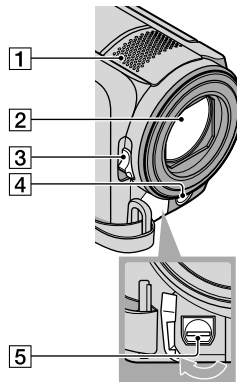

- 1 Microphone intégré
- 2 Objectif (objectif Carl Zeiss)
- 3 Commutateur LENS COVER
- 4 LED VIDEO LIGHT
- 5 Connecteur A/V à distance (27)

DCR-SX33E/SX34E/SX43E/SX44E/ SX53E/SX63E

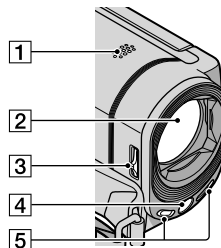

- 1 Haut-parleur
- 2 Objectif (objectif Carl Zeiss)
- 3 Commutateur LENS COVER



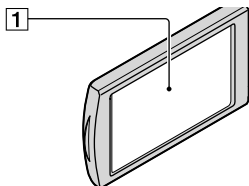

- 4 LED VIDEO LIGHT
- 5 Microphone intégré

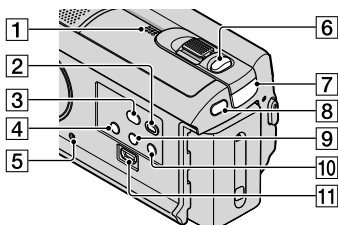

- 1 Ecran LCD/Ecran tactile
Si vous faites pivoter le panneau LCD de 180 degrés, vous pouvez fermer le panneau LCD avec l'écran tourné vers l'extérieur. Cette position est pratique pour la lecture.

DCR-SR58E/SR68E/SR78E/SR88E





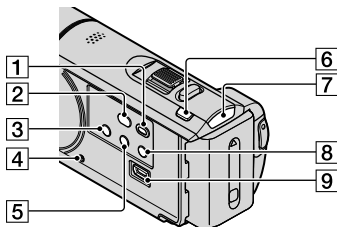

- 1 Haut-parleur
- 2 Touche  (AFFICHER LES IMAGES) (24)
- 3 Touche  (DISC BURN) (36)
- 4 Touche POWER (14)
- 5 Touche RESET
Appuyez sur RESET à l'aide d'un objet pointu.
Appuyez sur RESET pour réinitialiser tous les réglages, y compris celui de l'horloge.
- 6 Touche PHOTO (23)
- 7 Témoin  (film)/ (photo) (20)
- 8 Touche MODE (20)
- 9 Touche  (rétroéclairage)

- 10 Touche LIGHT
Appuyez pour éclairer la touche LIGHT.
- 11 Prise Ψ (USB) (33, 36, 37, 40, 42)
(DCR-SR58E/SR78E : sortie uniquement)

DCR-SX33E/SX34E/SX43E/SX44E/ SX53E/SX63E



- 1 Touche  (AFFICHER LES IMAGES) (24)
- 2 Touche  (DISC BURN) (36)
- 3 Touche POWER (18)
- 4 Touche RESET
Appuyez sur RESET à l'aide d'un objet pointu.
Appuyez sur RESET pour réinitialiser tous les réglages, y compris celui de l'horloge.
- 5 Touche  (rétroéclairage)
- 6 Touche MODE (20)
- 7 Témoin  (film)/ (photo) (20)
- 8 Touche LIGHT
Appuyez pour éclairer la touche LIGHT.
- 9 Prise Ψ (USB) (33, 36, 37, 40, 42)
(DCR-SX33E/SX34E/SX53E : sortie uniquement)

DCR-SR58E/SR68E/SR78E/SR88E

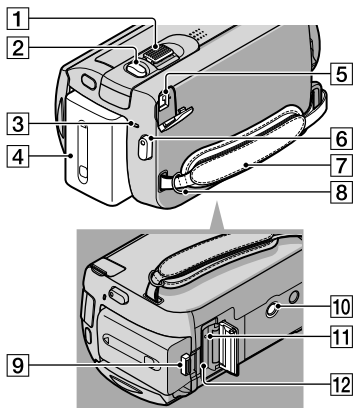

- 1 Manette de zoom motorisée
- 2 Touche PHOTO (23)
- 3 Témoin CHG (charge) (11)
- 4 Batterie (11)
- 5 Prise DC IN (11)
- 6 Touche START/STOP (21)
- 7 Poignée (19)
- 8 Crochet pour bandoulière
- 9 Manette de déblocage BATT (batterie) (12)
- 10 Logement du trépied
Fixez un trépied (vendu séparément) au logement du trépied à l'aide d'une vis de trépied (vendue séparément : la longueur de la vis doit être inférieure à 5,5 mm).
- 11 Témoin d'accès (carte mémoire) (17)
Lorsque le témoin est allumé ou clignote, votre caméscope est en train de lire ou d'écrire des données.
- 12 Fente pour carte mémoire (17)

DCR-SX33E/SX34E/SX43E/SX44E/ SX53E/SX63E

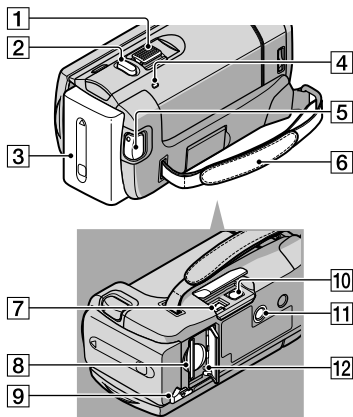

- 1 Manette de zoom motorisée
- 2 Touche PHOTO (23)
- 3 Batterie
- 4 Témoin CHG (charge) (11)
- 5 Touche START/STOP (21)
- 6 Poignée (19)
- 7 Prise DC IN (11)
- 8 Fente pour carte mémoire (17)
- 9 Manette de déblocage BATT (batterie) (12)
- 10 Connecteur A/V à distance (27)
- 11 Logement du trépied
Fixez un trépied (vendu séparément) au logement du trépied à l'aide d'une vis de trépied (vendue séparément : la longueur de la vis doit être inférieure à 5,5 mm).
- 12 Témoin d'accès (carte mémoire) (17)
Lorsque le témoin est allumé ou clignote, votre caméscope est en train de lire ou d'écrire des données.

Index

- Symboles**
16:928
4:328
- A**
Affichage d'autodiagnostic56
AFFICHER LES IMAGES24
Aide PMB36
Altitude7
- B**
Batterie11
Bips de confirmation des opérations15
Boutons d'enregistrement et de zoom de l'écran LCD21
- C**
Câble de raccordement A/V27, 45
Câble USB42, 44
Capture de photos à partir d'un film39
Carte mémoire17
Charge de la batterie à l'étranger13
CODE DONNEES15
Complètement chargée11
CONNEXION USB42, 44
Copie18
Copie d'un disque39
Création d'un disque38, 42
- D**
DATE/HEURE15
Dépannage55
Disque dur interne16
Duplication18
Durées de prise de vue et de lecture61
DVDDirect Express42
- E**
Éléments et commandes64
Éléments fournis4
Enregistrement21
- Enregistrement d'images sur un support externe40
Enregistreur de disque45
Entretien58
Environnement informatique32
- F**
Films21, 24
FORMAT TV27
- G**
Graveur de DVD42, 44
Guide pratique de « Handycam »54
- I**
Indicateurs63
Indicateurs d'avertissement56
Installer33
- L**
Lecture24
Logiciel33
- M**
Macintosh32
Maintenance58
Mémoire interne16
« Memory Stick »17
« Memory Stick PRO Duo »17
« Memory Stick PRO-HG Duo »17
Menus48, 51
Miniature30
Mise en charge de la batterie11
Mise sous tension14
Mise sous tension de l'appareil14
MON MENU48
Montage de films39
- O**
One Touch Disc Burn36
OPTION MENU50
Ordinateur32
- P**
Photos23, 24
PMB (Picture Motion Browser)32, 36
Précautions58
Prise murale11
- R**
REG.SUPP.FILM16
REG.SUPP.PHOTO16
REGL.HORLOGE14
REGL.LANGUE15
REGL.MON MENU48
Réglage de la date et de l'heure14
REGLAGES SUP16
Réparation55
RESET65
- S**
Séquence d'opérations8
Spécifications60
Support d'enregistrement16
Support externe40
SUPPRIMER30
- T**
Téléviseur27
- V**
VISUAL INDEX24
Volume26
- W**
Windows32
- Z**
Zoom21

Pour consulter les listes des options de menu, reportez-vous aux pages 51 à 53.

Bitte zuerst lesen!

Lesen Sie diese Anleitung vor Inbetriebnahme des Geräts bitte genau durch und bewahren Sie sie zum späteren Nachschlagen sorgfältig auf.

WARNUNG

Um Feuergefahr und die Gefahr eines elektrischen Schlags zu verringern, setzen Sie das Gerät weder Regen noch Feuchtigkeit aus.

Schützen Sie Akkus und Batterien vor übermäßiger Hitze, wie z. B. direktem Sonnenlicht, Feuer o. Ä.

ACHTUNG

Akku

Bei unsachgemäßem Gebrauch des Akkus kann er explodieren oder es besteht Feuergefahr oder die Gefahr von Verätzungen. Beachten Sie bitte die folgenden Hinweise.

- Zerlegen Sie den Akku nicht.
- Setzen Sie den Akku keinen Stößen, Schlägen usw. aus, quetschen Sie ihn nicht, lassen Sie ihn nicht fallen und achten Sie darauf, nicht versehentlich auf den Akku zu treten.
- Halten Sie Gegenstände aus Metall von den Akkuanschlüssen fern. Es kann sonst zu einem Kurzschluss kommen.
- Setzen Sie den Akku keinen Temperaturen über 60 °C aus, wie sie z. B. bei direkter Sonneneinstrahlung oder in einem in der Sonne geparkten Auto auftreten können.
- Zünden Sie den Akku nicht an und werfen Sie ihn nicht ins Feuer.
- Berühren Sie beschädigte oder auslaufende Lithium-Ionen-Akkus nicht.
- Laden Sie den Akku unbedingt mit einem Originalladegerät von Sony oder einem Gerät mit Ladefunktion.
- Halten Sie den Akku von kleinen Kindern fern.
- Schützen Sie den Akku vor Feuchtigkeit.
- Tauschen Sie den Akku nur gegen den gleichen oder einen vergleichbaren Akkutyp aus, der von Sony empfohlen wird.

- Entsorgen Sie verbrauchte Akkus unverzüglich wie in den Anweisungen erläutert.

Ersetzen Sie die Batterie bzw. den Akku ausschließlich durch eine Batterie bzw. einen Akku des angegebenen Typs. Andernfalls besteht Feuer- oder Verletzungsgefahr.

Netzteil

Verwenden Sie das Netzteil nicht, wenn nur wenig Platz vorhanden ist, z.B. zwischen einer Wand und Möbelstücken.

Schließen Sie das Netzteil an eine nahe gelegene Netzsteckdose an. Trennen Sie das Netzteil umgehend von der Netzsteckdose, wenn es beim Betrieb des Camcorders zu einer Fehlfunktion kommt.

Auch wenn der Camcorder ausgeschaltet ist, wird er immer noch mit Netzstrom versorgt, solange er über ein Netzteil an eine Netzsteckdose angeschlossen ist.

FÜR KUNDEN IN EUROPA

Hinweis für Kunden in Ländern, in denen EU-Richtlinien gelten

Der Hersteller dieses Produkts ist Sony Corporation, 1-7-1 Konan Minato-ku Tokyo, 108-0075, Japan. Autorisierter Vertreter für EMV und Produktsicherheit ist die Sony Deutschland GmbH, Hedelfinger Strasse 61, 70327 Stuttgart, Deutschland. Für Fragen im Zusammenhang mit Kundendienst oder Garantie wenden Sie sich bitte an die in den separaten Kundendienst- oder Garantieunterlagen genannten Adressen.

Achtung

Die elektromagnetischen Felder bei den speziellen Frequenzen können Bild und Ton dieses Gerätes beeinflussen.

Dieses Produkt wurde geprüft und erfüllt die EMV-Richtlinie, sofern Verbindungskabel mit einer Länge von weniger als 3 Metern verwendet werden.

Hinweis

Wenn eine Datenübertragung aufgrund statischer oder elektromagnetischer Störeinflüsse abbricht (fehlschlägt), starten Sie die entsprechende Anwendung neu, oder entfernen Sie das USB-Kabel, und schließen Sie es wieder an.



Entsorgung von gebrauchten elektrischen und elektronischen Geräten (anzuwenden in den Ländern der Europäischen Union und anderen europäischen Ländern mit einem separaten Sammelsystem für diese Geräte)

Das Symbol auf dem Produkt oder seiner Verpackung weist darauf hin, dass dieses Produkt nicht als normaler Haushaltsabfall zu behandeln ist, sondern an einer Annahmestelle für das Recycling von elektrischen und elektronischen Geräten abgegeben werden muss. Durch Ihren Beitrag zum korrekten Entsorgen dieses Produkts schützen Sie die Umwelt und die Gesundheit Ihrer Mitmenschen. Umwelt und Gesundheit werden durch falsches Entsorgen gefährdet.

Materialrecycling hilft, den Verbrauch von Rohstoffen zu verringern. Weitere Informationen über das Recycling dieses Produkts erhalten Sie von Ihrer Gemeinde, den kommunalen Entsorgungsbetrieben oder dem Geschäft, in dem Sie das Produkt gekauft haben.



Entsorgung von gebrauchten Batterien und Akkus (anzuwenden in den Ländern der Europäischen Union und anderen europäischen Ländern mit einem separaten Sammelsystem für diese Produkte)

Das Symbol auf der Batterie/dem Akku oder der Verpackung weist darauf hin, dass diese nicht als normaler Haushaltsabfall zu behandeln sind.

Ein zusätzliches chemisches Symbol Pb (Blei) oder Hg (Quecksilber) unter der durchgestrichenen Mülltonne bedeutet, dass die Batterie/der Akku einen Anteil von mehr als 0,0005% Quecksilber oder 0,004% Blei enthält.

Durch Ihren Beitrag zum korrekten Entsorgen dieser Batterien/Akkus schützen Sie die Umwelt und die Gesundheit Ihrer Mitmenschen. Umwelt und Gesundheit werden durch falsches Entsorgen gefährdet. Materialrecycling hilft, den Verbrauch von Rohstoffen zu verringern.

Bei Produkten, die auf Grund ihrer Sicherheit, der Funktionalität oder als Sicherung vor Datenverlust eine ständige Verbindung zur eingebauten Batterie benötigen, sollte die Batterie nur durch qualifiziertes Servicepersonal ausgetauscht werden.

Um sicherzustellen, dass die Batterie korrekt entsorgt wird, geben Sie das Produkt zwecks Entsorgung an einer Annahmestelle für das Recycling von elektrischen und elektronischen Geräten ab. Für alle anderen Batterien entnehmen Sie die Batterie bitte entsprechend dem Kapitel über die sichere Entfernung der Batterie. Geben Sie die Batterie an einer Annahmestelle für das Recycling von Batterien/Akkus ab.

Weitere Informationen über das Recycling dieses Produkts oder der Batterie erhalten Sie von Ihrer Gemeinde, den kommunalen Entsorgungsbetrieben oder dem Geschäft, in dem Sie das Produkt gekauft haben.

Für Kunden in Deutschland

Entsorgungshinweis: Bitte werfen Sie nur entladene Batterien in die Sammelboxen beim Handel oder den Kommunen. Entladen sind Batterien in der Regel dann, wenn das Gerät abschaltet und signalisiert „Batterie leer“ oder nach längerer Gebrauchsdauer der Batterien „nicht mehr einwandfrei funktioniert“. Um sicherzugehen, kleben Sie die Batteriepole z.B. mit einem Klebestreifen ab oder geben Sie die Batterien einzeln in einen Plastikbeutel.

Mitgelieferte Teile

Die Zahlen in Klammern () geben die Anzahl des mitgelieferten Teils an.

- Netzteil (1)
- Netzkabel (1)
- A/V-Verbindungskabel (1) **A**
- USB-Kabel (1) **B**
- Akku NP-FV30 (1)
- CD-ROM „Handycam“ Application Software (1)
 - „PMB“ (Software, einschließlich „PMB-Hilfe“)
 - „Handycam“ Handbuch (PDF)
- „Bedienungsanleitung“ (diese Anleitung) (1)

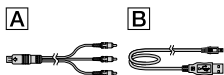

- Auf Seite 17 finden Sie Informationen dazu, welche Speicherkarte Sie mit dem Camcorder verwenden können.

Verwenden des Camcorders

- Halten Sie den Camcorder nicht an den folgenden Teilen und auch nicht an den Buchsenabdeckungen.

LCD-Bildschirm

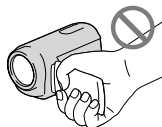

Akku

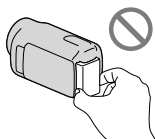

- Der Camcorder ist nicht staub-, spritzwasser- oder wassergeschützt. Näheres dazu finden Sie unter „Sicherheitsmaßnahmen“ (S. 61).

Menüoptionen, LCD-Bildschirmträger und Objektiv

- Abgeblendete Menüoptionen stehen unter den aktuellen Aufnahme- bzw. Wiedergabebedingungen nicht zur Verfügung.
- Der LCD-Bildschirm wird unter Einsatz von Hochpräzisionstechnologie hergestellt, so dass der Anteil der effektiven Bildpunkte bei über 99,99 % liegt. Dennoch können schwarze Punkte und/oder helle Lichtpunkte (weiß, rot, blau oder grün) permanent auf dem LCD-Bildschirm zu sehen sein. Diese Punkte gehen auf das Herstellungsverfahren zurück und haben keinen Einfluss auf die Aufnahmequalität.

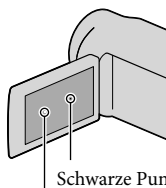

Weißer, roter, blauer oder grüner Punkt

- Wenn der LCD-Bildschirm oder das Objektiv längere Zeit direktem Sonnenlicht ausgesetzt wird, kann es zu Fehlfunktionen kommen.
- Richten Sie den Camcorder nicht auf die Sonne. Andernfalls kann es zu Fehlfunktionen am Camcorder kommen. Nehmen Sie die Sonne nur bei mäßiger Helligkeit, wie z. B. in der Dämmerung, auf.

Hinweis zum Wechseln der Sprache

- Zur Veranschaulichung der Bedienung des Camcorders sind die Bildschirmmenüs in der jeweiligen Landessprache angegeben. Ändern Sie gegebenenfalls die Sprache für die Bildschirmmenüs, bevor Sie den Camcorder verwenden (S. 15).

Aufnahme

- Wenn Sie eine Speicherkarte zum ersten Mal mit diesem Camcorder verwenden, empfiehlt es sich, die Speicherkarte mit dem Camcorder zu formatieren (S. 55), damit die Speicherkarte stabil funktioniert.
Durch das Formatieren werden alle Daten auf der Speicherkarte gelöscht und können nicht wiederhergestellt werden. Erstellen Sie vorab von wichtigen Daten eine Sicherungskopie auf einem Computer usw.
- Machen Sie vor der eigentlichen Aufnahme eine Probeaufnahme, um sicherzugehen, dass Bild und Ton ohne Probleme aufgenommen werden.
- Wenn es aufgrund einer Fehlfunktion des Camcorders, der Aufnahmemedien usw. zu Störungen bei der Aufnahme oder Wiedergabe kommt, besteht kein Anspruch auf Schadenersatz für die nicht erfolgte oder beschädigte Aufnahme.

- Das Farbfernsehensystem hängt vom jeweiligen Land oder der Region ab. Um Ihre Aufnahmen auf einem Fernsehschirm wiedergeben zu können, benötigen Sie ein PAL-Fernsehgerät.
- Fernsehsendungen, Filme, Videoaufnahmen und anderes Material können urheberrechtlich geschützt sein. Das unberechtigte Aufzeichnen solchen Materials verstößt unter Umständen gegen das Urheberrecht.

Hinweis zur Wiedergabe

- Mit diesem Camcorder aufgenommene Bilder werden auf anderen Geräten möglicherweise nicht einwandfrei wiedergegeben. Genauso werden mit anderen Geräten aufgenommene Bilder auf diesem Camcorder möglicherweise nicht einwandfrei wiedergegeben.

Erstellen Sie eine Sicherungskopie aller aufgezeichneten Bilddaten

- Damit keine Bilddaten verloren gehen, sollten Sie von allen aufgezeichneten Bilddaten von Zeit zu Zeit eine Sicherungskopie auf externen Speichermedien anfertigen. Es empfiehlt sich, die Bilddaten mit dem Computer auf einer Disc, wie z. B. einer DVD-R, zu speichern. Alternativ dazu können Sie Bilddaten auch auf einem Videorecorder oder einem DVD/HDD-Brenner usw. speichern (S. 44).

Hinweise zum Akku/Netzteil

- Schalten Sie das Gerät immer aus, bevor Sie den Akku abnehmen oder das Netzteil trennen.
- Halten Sie zum Lösen des Netzteils vom Camcorder den Camcorder fest und ziehen Sie am Gleichstromstecker.

Hinweis zur Temperatur von Camcorder/Akku

- Wenn der Camcorder oder Akku sehr heiß oder kalt wird, ist die Aufnahme oder Wiedergabe mit dem Camcorder aufgrund der Schutzfunktionen des Camcorders, die in solchen Fällen aktiviert werden, unter Umständen nicht mehr möglich. In diesem Fall erscheint eine Anzeige auf dem LCD-Bildschirm.

Wenn der Camcorder mit einem Computer oder anderem Zubehör verbunden ist

- Versuchen Sie nicht, das Aufnahmemedium des Camcorders mithilfe eines Computers zu formatieren. Andernfalls funktioniert der Camcorder möglicherweise nicht mehr ordnungsgemäß.
- Wenn Sie den Camcorder über ein Kabel an ein anderes Gerät anschließen, achten Sie darauf, den Stecker richtig einzustecken. Wenn Sie den Stecker mit Gewalt einstecken, wird der Anschluss beschädigt und es kann zu einer Fehlfunktion des Camcorders kommen.

Wenn Sie keine Bilder aufnehmen oder wiedergeben können, führen Sie die Funktion [MEDIUM FORMAT.] aus.

- Durch wiederholtes Aufnehmen und Löschen von Bildern über einen langen Zeitraum hinweg kommt es auf dem Aufnahmemedium zu einer Datenfragmentierung. In diesem Fall können keine Bilder mehr gespeichert oder aufgezeichnet werden. Speichern Sie die Bilder zunächst auf einem externen Medium und führen Sie dann die Funktion [MEDIUM FORMAT.] aus, indem Sie **MENU** (MENU) → [Alle anzeigen] → [MEDIUM FORMAT.] (in Kategorie  [MEDIUM VERWALT.]) → das gewünschte Medium (DCR-SR58E/SR68E/SR78E/SR88E/SX34E/SX44E/SX53E/SX63E) → [JA] → [JA] → **OK** berühren.

Carl Zeiss-Objektiv

- Der Camcorder ist mit einem Carl Zeiss-Objektiv ausgestattet, einer gemeinsamen Entwicklung von Carl Zeiss, Deutschland, und der Sony Corporation. Dieses Objektiv ermöglicht eine hervorragende Bildqualität. Bei diesem Objektiv kommt das MTF-Messsystem für Videokameras zum Einsatz. Die Qualität des Objektivs entspricht der bewährten Qualität der Carl Zeiss-Objektive.

MTF= Modulation Transfer Function. Der Wert gibt die Lichtmenge an, die vom Motiv in das Objektiv gelangt.

Hinweise zu gesondert erhältlichem Zubehör

- Die Verwendung von Original-Sony-Zubehör wird empfohlen.
- Die Verfügbarkeit solcher Produkte hängt vom jeweiligen Land oder der Region ab.

Hinweis zu den Bildern, Abbildungen und Bildschirmabbildungen in dieser Anleitung



- Die in dieser Anleitung zur Veranschaulichung enthaltenen Beispielabbildungen wurden mit einer digitalen Standbildkamera aufgenommen und sehen daher möglicherweise etwas anders aus als die tatsächlichen Anzeigen auf dem Camcorder. Außerdem wurden die Abbildungen Ihres Camcorders und dessen Bildschirms zur Erleichterung des Verständnisses übertrieben bzw. vereinfacht dargestellt.
- In dieser Anleitung werden die interne Festplatte (DCR-SR58E/SR68E/SR78E/SR88E), der interne Speicher (DCR-SX34E/SX44E/SX53E/SX63E) des Camcorders und die Speicherkarte als „Aufnahmemedium“ bezeichnet.
- Design und Spezifikationen des Camcorders und des Zubehörs unterliegen unangekündigten Änderungen.

Überprüfen Sie den Modellnamen des Camcorders.

- Der Modellname wird in dieser Anleitung aufgeführt, wenn die technischen Daten der verschiedenen Modelle voneinander abweichen. Den Modellnamen finden Sie auf der Unterseite Ihres Camcorders.
- Nachfolgend sind die wesentlichen Unterschiede bei den technischen Daten dieser Serie aufgeführt:

	Aufnahmemedium	Kapazität des internen Aufnahmemediums	Buchse USB
DCR-SR58E	Interne Festplatte + Speicherkarte	80 GB	Nur Ausgang
DCR-SR68E			Eingang/Ausgang
DCR-SR78E		120 GB	Nur Ausgang
DCR-SR88E			Eingang/Ausgang
DCR-SX33E	Speicherkarte	—	Nur Ausgang
DCR-SX43E			Eingang/Ausgang
DCR-SX34E	Interner Speicher + Speicherkarte	4 GB	Nur Ausgang
DCR-SX44E			Eingang/Ausgang
DCR-SX53E		16 GB	Nur Ausgang
DCR-SX63E			Eingang/Ausgang

Hinweise zur Verwendung

- Folgendes dürfen Sie nicht tun, denn andernfalls kann das Aufnahmemedium beschädigt werden, aufgezeichnete Bilder können eventuell nicht wiedergegeben werden oder können verloren gehen und weitere Fehlfunktionen können auftreten.
 - Die Speicherkarte auswerfen, solange die Zugriffsanzeige (S. 18) leuchtet oder blinkt
 - Den Akku oder das Netzteil vom Camcorder trennen oder den Camcorder Stößen und Erschütterungen aussetzen, solange die Anzeigen  (Film)/ (Foto) (S. 14) oder die Zugriffsanzeige (S. 18) leuchten oder blinken
- Wenn Sie den Schulterriemen (gesondert erhältlich) benutzen, achten Sie darauf, mit dem Camcorder nirgendwo anzustoßen.
- Verwenden Sie den Camcorder nicht an sehr lauten Orten.

Hinweis zum Fallsensor (DCR-SR58E/SR68E/SR78E/SR88E)

- Dieses Gerät verfügt über einen Fallsensor, um die interne Festplatte bei einem Fall vor Stößen zu schützen. Wenn das Gerät fallen gelassen wird oder in einen Zustand der Schwerelosigkeit gerät, wird möglicherweise auch das Blockiergeräusch aufgezeichnet, das beim Aktivieren dieser Funktion entsteht. Wenn der Fallsensor andauerndes Fallen erkennt, wird möglicherweise die Aufnahme bzw. Wiedergabe gestoppt.

Hinweis zur Verwendung des Camcorders in großen Höhen (DCR-SR58E/SR68E/SR78E/SR88E)

- Wegen des niedrigen Luftdrucks darf der Camcorder in Höhen von über 5.000 m nicht eingeschaltet werden. Andernfalls kann es zu Schäden an der internen Festplatte kommen.

Arbeitsabläufe

Vorbereitungen (S. 11)

Bereiten Sie die Stromquelle und das Aufnahmemedium vor.

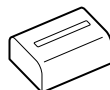

Aufnahmen von Filmen und Fotos (S. 19)

Aufnahmen von Filmen → S. 21

💡 Ändern des Aufnahmemodus

⏱ Voraussichtliche Aufnahmedauer (MEDIEN-INFOS)

Aufnahmen von Fotos → S. 23



Wiedergeben von Filmen und Fotos

Wiedergabe mit dem Camcorder → S. 24

Bildwiedergabe auf einem Fernsehgerät → S. 28

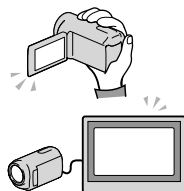

Sichern von Bildern

Sichern von Filmen und Fotos mit einem Computer → S. 33

Sichern von Filmen und Fotos auf einem externen Medium → S. 41

Sichern von Bildern mit einem DVD-Brenner/Recorder → S. 44

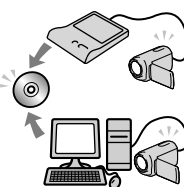

Löschen von Filmen und Fotos (S. 31)

Wenn Sie die auf dem Computer oder einer Disc gesicherten Bilddaten vom Aufnahmemedium löschen, können Sie wieder neue Bilder auf dem frei gewordenen Aufnahmemedium aufnehmen.



Inhalt

Bitte zuerst lesen!	2
Arbeitsabläufe	8

Vorbereitungen

Schritt 1: Laden des Akkus	11
Laden des Akkus im Ausland	13
Schritt 2: Einschalten des Geräts und Einstellen des Datums und der Uhrzeit	14
Wechseln der Sprache	15
Schritt 3: Vorbereiten des Aufnahmemediums	16
So überprüfen Sie das eingestellte Aufnahmemedium	17
Überspielen/Kopieren von Filmen und Fotos vom internen Aufnahmemedium auf eine Speicherkarte (DCR-SR58E/SR68E/SR78E/SR88E/SX34E/SX44E/SX53E/SX63E)	18

Aufnahme/Wiedergabe

Aufnahme	19
Wiedergabe mit dem Camcorder	24
Bildwiedergabe auf einem Fernsehgerät	28

Erfolgreiche Verwendung des Camcorders

Löschen von Filmen und Fotos	31
------------------------------------	----

Sichern von Filmen und Fotos mit einem Computer

Vorbereiten des Computers (Windows)	33
Bei Verwendung eines Macintosh	33
Starten von PMB (Picture Motion Browser)	36
Erstellen einer Disc mit einem Tastendruck (One Touch Disc Burn)	37
Importieren von Filmen und Fotos auf einen Computer	38
Erstellen einer Disc	39
Kopieren einer Disc	39
Bearbeiten von Filmen	40
Aufzeichnen von Fotos aus einem Film	40

Sichern von Bildern mit einem externen Gerät

Sichern von Bildern auf einem externen Medium (DIREKTKOPIE)	41
Erstellen einer Disc mit einem DVD-Brenner, -Recorder	44

■ Einstellen des Camcorders	
Verwenden der Menüs	50
Ausführliche Informationen im „Handycam“ Handbuch	57
■ Weitere Informationen	
? Störungsbehebung	58
Sicherheitsmaßnahmen	61
Technische Daten	63
■ Kurzreferenz	
Bildschirmanzeigen	67
Teile und Bedienelemente	68
Index	71

Schritt 1: Laden des Akkus

DCR-SR58E/SR68E/SR78E/SR88E

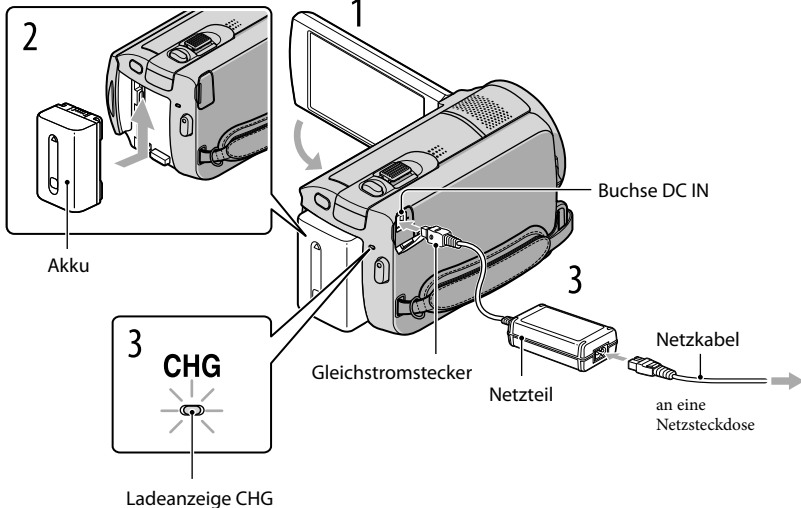

DCR-SX33E/SX34E/SX43E/SX44E/SX53E/SX63E

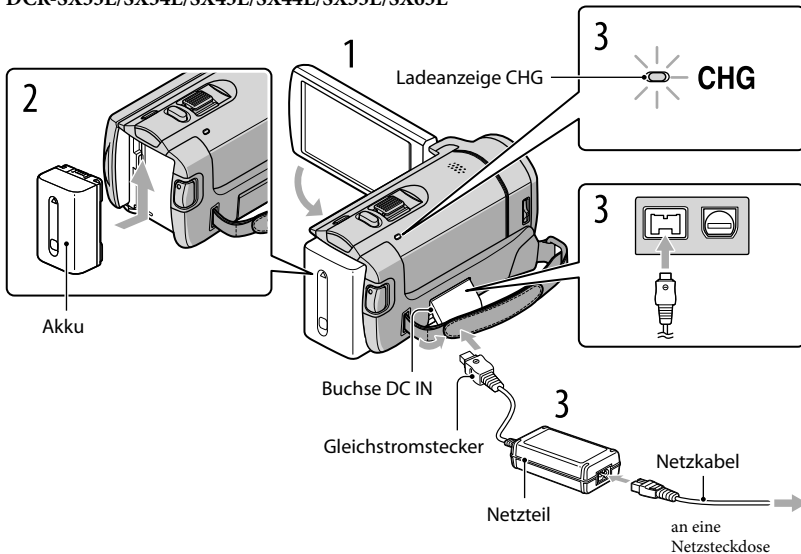

Sie können den „InfoLITHIUM“-Akku (Serie V) laden, wenn Sie ihn am Camcorder anbringen.

Hinweise

- Dieser Camcorder arbeitet ausschließlich mit „InfoLITHIUM“-Akkus der Serie V.

1 Schalten Sie den Camcorder aus, indem Sie den LCD-Bildschirm zuklappen.

2 Bringen Sie den Akku an, indem Sie ihn in Pfeilrichtung einschieben, bis er mit einem Klicken einrastet.

3 Schließen Sie das Netzteil und das Netzkabel an den Camcorder und an eine Netzsteckdose an.

- Richten Sie die Markierungen ▲ am Gleichstromstecker und an der Buchse DC IN aneinander aus. Die Ladeanzeige CHG leuchtet auf, und der Ladevorgang beginnt. Die Ladeanzeige CHG erlischt, sobald der Akku vollständig geladen ist.
-

4 Lösen Sie nach dem Laden des Akkus das Netzteil von der Buchse DC IN am Camcorder.

Tipps

- Auf Seite 65 finden Sie Informationen zur Aufnahme- und Wiedergabedauer.
- Bei eingeschaltetem Camcorder wird die ungefähr verbleibende Akkuladung in Form der Akkurestladungsanzeige oben links auf dem LCD-Bildschirm angezeigt.

So nehmen Sie den Akku heraus

Klappen Sie den LCD-Bildschirm zu. Verschieben Sie den Akkulösehebel BATT (①) und nehmen Sie den Akku dann heraus (②).

DCR-SR58E/SR68E/SR78E/SR88E

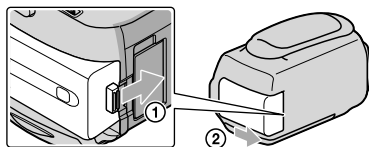

DCR-SX33E/SX34E/SX43E/SX44E/SX53E/SX63E

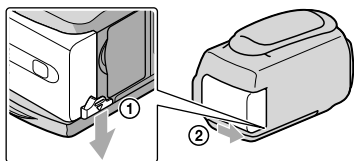

So verwenden Sie eine Netzsteckdose als Stromquelle

Stellen Sie dieselben Verbindungen wie unter „Schritt 1: Laden des Akkus“ erläutert her. In diesem Fall wird der Akku nicht entladen, wenn er am Camcorder angebracht ist.



Laden des Akkus im Ausland

Mithilfe des mit dem Camcorder gelieferten Netzteils können Sie den Akku in allen Ländern/Regionen laden, die eine Stromversorgung mit 100 V bis 240 V Wechselstrom und 50 Hz/60 Hz anbieten.

Hinweise

- Verwenden Sie keinen elektronischen Transformator (Reisekonverter).

Hinweise zum Akku

- Wenn Sie den Akku abnehmen oder das Netzteil lösen wollen, klappen Sie den LCD-Bildschirm zu und vergewissern Sie sich, dass die Anzeigen  (Film)/ (Foto) (S. 14) sowie die Zugriffsanzeige (S. 18) nicht mehr leuchten.
- In den folgenden Fällen blinkt die Ladeanzeige CHG während des Ladevorgangs:
 - Der Akku wurde nicht richtig angebracht.
 - Der Akku ist beschädigt.
 - Die Temperatur des Akkus ist sehr niedrig.
Nehmen Sie den Akku aus dem Camcorder heraus und bringen Sie ihn an einen warmen Ort.
 - Die Temperatur des Akkus ist sehr hoch.
Nehmen Sie den Akku aus dem Camcorder heraus und bringen Sie ihn an einen kühlen Ort.
- Um den Akku zu schonen, ist der Camcorder standardmäßig so eingestellt, dass er sich nach etwa 5 Minuten automatisch ausschaltet, wenn er nicht bedient wird ([AUTOM. AUS]).

Hinweise zum Netzteil

- Schließen Sie das Netzteil an eine gut zugängliche Netzsteckdose an. Trennen Sie das Netzteil umgehend von der Netzsteckdose, wenn es beim Betrieb des Camcorders zu einer Fehlfunktion kommt.
- Platzieren Sie das Netzteil während des Betriebs nicht an Orten, an denen keine ausreichende Luftzufuhr gewährleistet ist (z. B. zwischen einer Wand und einem Möbelstück).
- Schließen Sie den Gleichstromstecker des Netzteils bzw. den Akkukontakt nicht mit einem Metallgegenstand kurz. Andernfalls kann es zu einer Fehlfunktion kommen.

Schritt 2: Einschalten des Geräts und Einstellen des Datums und der Uhrzeit

1 Klappen Sie den LCD-Bildschirm des Camcorders auf.

Ihr Camcorder wird eingeschaltet.

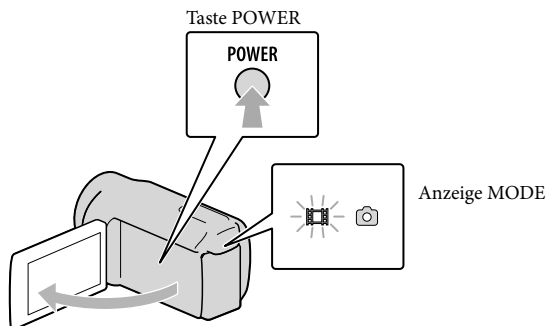

- Zum Einschalten des Camcorders bei aufgeklapptem LCD-Bildschirm drücken Sie POWER.

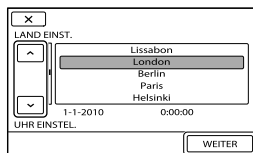

2 Wählen Sie die gewünschte geografische Region mit / aus und berühren Sie dann [WEITER].

Berühren Sie die Taste auf dem LCD-Bildschirm.



- Wenn Sie das Datum und die Uhrzeit ändern wollen, berühren Sie **MENU** (MENU) → [Alle anzeigen] → [ZEIT/SPRACHE] (in Kategorie  [ALLGEMEINE EINST]) → [UHR EINSTEL.]. Wenn die gewünschte Option nicht angezeigt wird, berühren Sie , bis die Option zu sehen ist.

3

Stellen Sie [SOMMERZEIT], Datum und Uhrzeit ein und berühren Sie dann

OK.

Die Uhr beginnt zu laufen.

- Wenn Sie [SOMMERZEIT] auf [EIN] setzen, wird die Uhr um 1 Stunde vorgestellt.

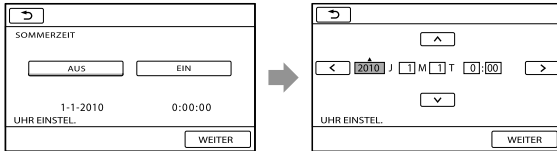

Hinweise

- Während einer Aufnahme werden Datum und Uhrzeit nicht angezeigt, aber automatisch auf dem Aufnahmemedium aufgezeichnet, so dass sie bei der Wiedergabe angezeigt werden können. Wenn Sie das Datum und die Uhrzeit anzeigen wollen, berühren Sie **MENU** (MENU) → [Alle anzeigen] → [WIEDERGABE EIN.] (in Kategorie **WIEDERGABE**) → [DATENCODE] → [DATUM/ZEIT] → **OK** → **↶** → **✕**.
- Sie können die Bestätigungssignale ausschalten, indem Sie **MENU** (MENU) → [Alle anzeigen] → [TON/ANZEIGE EIN.] (in Kategorie **ALLGEMEINE EINST.**) → [SIGNALTON] → [AUS] → **OK** → **↶** → **✕** berühren.
- Wenn eine Taste, die Sie berühren, nicht richtig reagiert, müssen Sie den Berührungsbildschirm kalibrieren.

So schalten Sie den Camcorder aus

Klappen Sie den LCD-Bildschirm zu. Die Anzeige **FILM** (Film) blinkt einige Sekunden lang und dann schaltet sich das Gerät aus.

Tipps

- Sie können den Camcorder auch ausschalten, indem Sie **POWER** drücken.
- Wenn [LCD-EINSCHALT.] auf [AUS] gesetzt ist, schalten Sie den Camcorder aus, indem Sie **POWER** drücken.

Wechseln der Sprache

Sie können die Sprache für die Bildschirmmenüs wechseln, so dass diese in der gewünschten Sprache angezeigt werden.

Berühren Sie **MENU** (MENU) → [Alle anzeigen] → [ZEIT/SPRACHE] (in Kategorie **ALLGEMEINE EINST.**) → [SPRACHE EIN.] → die gewünschte Sprache →

OK → **↶** → **✕**.

Schritt 3: Vorbereiten des Aufnahmemediums

Die verwendbaren Aufnahmemedien variieren abhängig vom Camcorder. Die folgenden Symbole werden am Bildschirm des Camcorders angezeigt:

DCR-SX33E/SX43E:



Speicherkarte

DCR-SX34E/SX44E/SX53E/SX63E:



Interner Speicher



Speicherkarte

DCR-SR58E/SR68E/SR78E/SR88E:



Interne Festplatte



Speicherkarte

* Standardmäßig werden Filme und Fotos auf diesem Aufnahmemedium aufgezeichnet. Auf dem ausgewählten Medium können Sie Aufnahme-, Wiedergabe- und Bearbeitungsfunktionen durchführen.

Tipps

- Informationen zur Filmaufnahmedauer finden Sie auf Seite 65.

Auswählen des Aufnahmemediums für Filme (DCR-SR58E/SR68E/SR78E/SR88E/SX34E/SX44E/SX53E/SX63E)

- 1 Berühren Sie **MENU** (MENU) → [Alle anzeigen] → [MEDIUM EINST.] (in Kategorie  [MEDIUM VERWALT.]) → [FILMMEDIUM EINST.].

Der Bildschirm [FILMMEDIUM EINST] erscheint.

- 2 Berühren Sie das gewünschte Aufnahmemedium.

- 3 Berühren Sie [JA] → **OK**.

Das Aufnahmemedium wird gewechselt.

Auswählen des Aufnahmemediums für Fotos (DCR-SR58E/SR68E/SR78E/SR88E/SX34E/SX44E/SX53E/SX63E)

- 1 Berühren Sie **MENU** (MENU) → [Alle anzeigen] → [MEDIUM EINST.] (in Kategorie  [MEDIUM VERWALT.]) → [FOTOMEDIUM EIN.].

Der Bildschirm [FOTOMEDIUM EIN.] erscheint.

- 2 Berühren Sie das gewünschte Aufnahmemedium.

3 Berühren Sie [JA] → **OK**.

Das Aufnahmemedium wird gewechselt.

So überprüfen Sie das eingestellte Aufnahmemedium

Bei Aufnahme im Film- oder Fotoaufnahmemodus wird das Aufnahmemediumsymbol in der rechten oberen Ecke des Bildschirms angezeigt.



- Welches Symbol auf dem LCD-Bildschirm angezeigt wird, hängt vom verwendeten Camcorder ab.

Einsetzen einer Speicherkarte

Hinweise

- Stellen Sie als Aufnahmemedium [SPEICHERKARTE] ein, wenn Sie Filme und/oder Fotos auf einer Speicherkarte aufnehmen möchten (DCR-SR58E/SR68E/SR78E/SR88E/SX34E/SX44E/SX53E/SX63E).

Für diesen Camcorder geeignete Speicherkartentypen

- Mit diesem Camcorder können ausschließlich ein „Memory Stick PRO Duo“, ein „Memory Stick PRO-HG Duo“, SD-Speicherkarten und SDHC-Speicherkarten verwendet werden. Eine MultiMediaCard kann mit diesem Camcorder nicht verwendet werden.
- In dieser Anleitung werden der „Memory Stick PRO Duo“ und der „Memory Stick PRO-HG Duo“ beide als „Memory Stick PRO Duo“ bezeichnet.
- Der Camcorder unterstützt Speicherkarten mit bis zu 32 GB.

Für diesen Camcorder geeignete „Memory Stick“-Typen

- Es empfiehlt sich, für Filmaufnahmen einen „Memory Stick PRO Duo“ mit mindestens 512 MB und der folgenden Kennzeichnung zu verwenden:
 - **MEMORY STICK PRO DUO** („Memory Stick PRO Duo“)*
 - **MEMORY STICK PRO-HG DUO** („Memory Stick PRO-HG Duo“)
- * Verwendbar, ganz gleich, ob mit der Markierung Mark2 gekennzeichnet oder nicht.

„Memory Stick PRO Duo“/„Memory Stick PRO-HG Duo“

(Dieses Format wird vom Camcorder unterstützt.)



- Ein „Memory Stick PRO Duo“ kann nur mit „Memory Stick PRO“-kompatiblen Geräten verwendet werden.
- Bringen Sie keine Aufkleber oder Ähnliches am „Memory Stick PRO Duo“ oder am „Memory Stick Duo“-Adapter an.

Öffnen Sie die Abdeckung, richten Sie die schräge Ecke wie in der Abbildung gezeigt aus und setzen Sie die Speicherkarte so in den Speicherkarteneinschub ein, dass sie mit einem Klicken einrastet.

- Schließen Sie die Abdeckung, wenn Sie die Speicherkarte eingesetzt haben.

DCR-SR58E/SR68E/SR78E/SR88E

Zugriffsanzeige

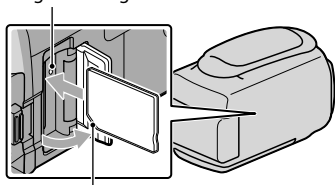

Beachten Sie die Ausrichtung der schrägen Ecke.

DCR-SX33E/SX34E/SX43E/SX44E/

SX53E/SX63E

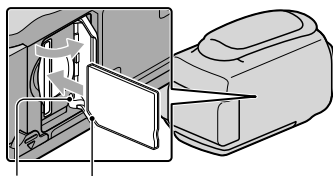

Zugriffsanzeige

Beachten Sie die Ausrichtung der schrägen Ecke.

Der Bildschirm [Neue Bilddatenbankdatei erstellen.] wird angezeigt, wenn Sie eine neue Speicherkarte einsetzen. Berühren Sie in diesem Fall [JA]. Wenn Sie nur Fotos auf der Speicherkarte aufnehmen, berühren Sie [NEIN].

- Achten Sie auf die richtige Ausrichtung der Speicherkarte. Wenn Sie die Speicherkarte falsch herum einsetzen, können die Speicherkarte, der Speicherkarteneinschub oder die Bilddaten beschädigt werden.

Hinweise

- Wenn [Es konnte keine neue Bilddatenbankdatei erstellt werden. Möglicherweise ist nicht genug freier Speicherplatz vorhanden.] angezeigt wird, initialisieren Sie die Speicherkarte, indem Sie **MENU** (MENU) → [Alle anzeigen] → [MEDIUM FORMAT.] (in Kategorie  [MEDIUM VERWALT.]) → [SPEICHERKARTE] (DCR-SR58E/SR68E/SR78E/SR88E/SX34E/SX44E/SX53E/SX63E) → [JA] → [JA] → **OK** berühren.

Auswerfen der Speicherkarte

Öffnen Sie die Abdeckung und drücken Sie einmal leicht auf die Speicherkarte.

- Während der Aufnahme darf die Abdeckung nicht geöffnet werden.
- Achten Sie beim Einsetzen und Auswerfen der Speicherkarte darauf, dass sie nicht herausspringt und herunterfällt.

Überspielen/Kopieren von Filmen und Fotos vom internen Aufnahmemedium auf eine Speicherkarte (DCR-SR58E/SR68E/SR78E/SR88E/SX34E/SX44E/SX53E/SX63E)

Berühren Sie **MENU** (MENU) → [Alle anzeigen] → [FILM ÜBERSPIELEN]/[FOTO KOPIEREN] (in Kategorie  [EDIT]) und gehen Sie nach den Anweisungen auf dem Bildschirm vor.

Aufnahme

In der Standardeinstellung werden Filme auf dem folgenden Aufnahmemedium aufgezeichnet:

DCR-SX33E/SX43E: Speicherkarte

DCR-SX34E/SX44E/SX53E/SX63E: Interner Speicher

DCR-SR58E/SR68E/SR78E/SR88E: Interne Festplatte

Tipps

- Wie Sie das Aufnahmemedium wechseln können, ist auf Seite 16 beschrieben (DCR-SR58E/SR68E/SR78E/SR88E/SX34E/SX44E/SX53E/SX63E).

So öffnen Sie die Objektivabdeckung

Schieben Sie den LENS COVER-Schalter nach unten, um die Objektivabdeckung zu öffnen.

DCR-SR58E/SR68E/
SR78E/SR88E

DCR-SX33E/SX34E/SX43E/
SX44E/SX53E/SX63E

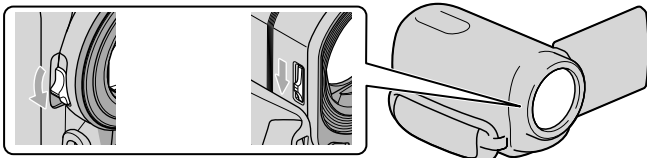

Tipps

- Schließen Sie nach Beendigung der Aufnahme oder während der Wiedergabe von Bildern die Objektivabdeckung.

1

Ziehen Sie das Griffband fest.

DCR-SR58E/SR68E/SR78E/SR88E

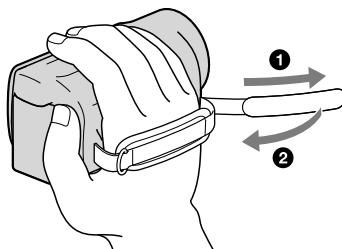

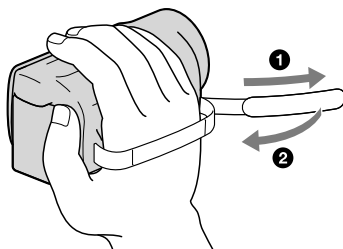

2 Klappen Sie den LCD-Bildschirm des Camcorders auf.

Ihr Camcorder wird eingeschaltet.

- Zum Einschalten des Camcorders bei bereits aufgeklapptem LCD-Bildschirm drücken Sie POWER (S. 14).
- Sie können die Aufnahmemodi ändern, indem Sie MODE berühren. Drücken Sie MODE, bis die Anzeige für den gewünschten Aufnahmemodus leuchtet.

DCR-SR58E/SR68E/SR78E/SR88E

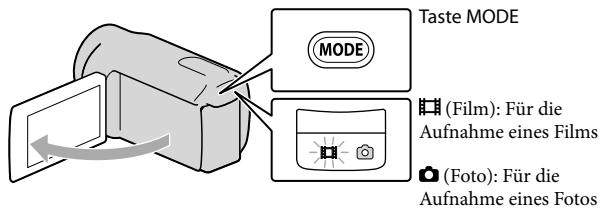

DCR-SX33E/SX34E/SX43E/SX44E/SX53E/SX63E

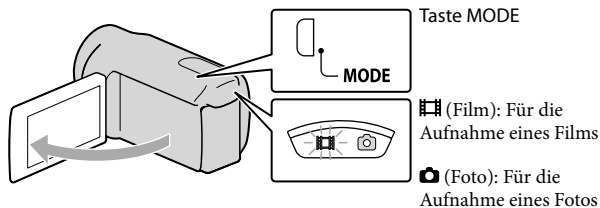

Aufnehmen von Filmen

Starten Sie mit START/STOP die Aufnahme.

- Sie können zum Starten der Aufnahme auch ● unten links auf dem LCD-Bildschirm berühren.

DCR-SR58E/SR68E/ SR78E/SR88E DCR-SX33E/SX34E/SX43E/ SX44E/SX53E/SX63E

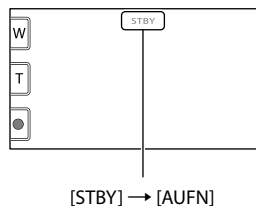
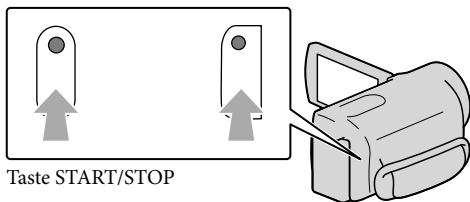

Zum Beenden der Aufnahme drücken Sie erneut START/STOP.

- Sie können zum Stoppen der Aufnahme auch ● unten links auf dem LCD-Bildschirm berühren.

- Die Symbole und Anzeigen auf dem LCD-Bildschirm sind nach dem Einschalten des Camcorders oder Wechseln zwischen Aufnahmemodus (Film/Foto) und Wiedergabemodus etwa 3 Sekunden lang zu sehen und werden dann ausgeblendet. Wenn die Symbole und Anzeigen wieder eingeblendet werden sollen, berühren Sie eine beliebige Stelle auf dem LCD-Bildschirm mit Ausnahme der Aufnahme- und Zoomtasten.

Aufnahme- und Zoomtasten auf dem LCD-Bildschirm

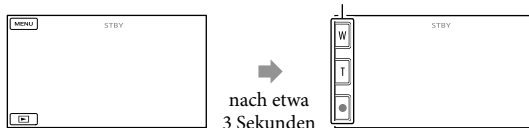

⚡ Hinweise

- Wenn Sie den LCD-Bildschirm bei einer Filmaufnahme zuklappen, wird die Aufnahme gestoppt.
- Die maximale kontinuierliche Aufnahmedauer für Filme beträgt etwa 13 Stunden.



- Überschreitet die Größe einer Filmdatei 2 GB, wird automatisch eine neue Filmdatei erstellt.
- Nach dem Einschalten des Camcorders dauert es mehrere Sekunden, bis Sie die Aufnahme starten können. In dieser Zeit können Sie den Camcorder nicht bedienen.
- An Folgendem können Sie erkennen, ob nach Beendigung der Aufnahme noch Daten auf das Aufnahmemedium geschrieben werden. Schützen Sie den Camcorder während dieser Zeit vor Stößen und Erschütterungen und trennen Sie nicht den Akku bzw. das Netzteil vom Camcorder.
 - Die Zugriffsanzeige (S. 18) leuchtet oder blinkt
 - Das Mediensymbol in der oberen rechten Ecke des LCD-Bildschirms blinkt

Tipps

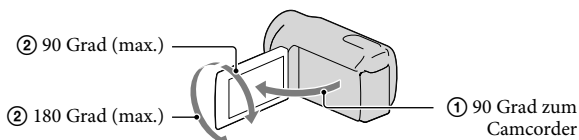
- Wenn ein Gesicht erkannt wird, erscheint ein weißer Rahmen und die Bildqualität im Bereich des Gesichts wird automatisch optimiert ([GESICHTSERKENN]).
- Sie können Szenen aus aufgenommenen Filmen als Fotos speichern (DCR-SR58E/SR68E/SR78E/SR88E/SX34E/SX43E/SX44E/SX53E/SX63E).
- Informationen zur Filmaufnahmedauer finden Sie auf Seite 65.
- Sie können die Aufnahmedauer, die geschätzte restliche Kapazität usw. anzeigen lassen, indem Sie **MENU** (MENU) → [Alle anzeigen] → [MEDIEN-INFOS] (in Kategorie  [MEDIUM VERWALT.]) berühren.
- Auf dem LCD-Bildschirm des Camcorders können Aufnahmen bildschirmfüllend angezeigt werden (Vollpixelanzeige). Wenn die Aufnahmen jedoch auf einem Fernsehgerät wiedergegeben werden, das nicht mit der Vollpixelanzeige kompatibel ist, werden die Bildränder oben, unten, rechts und links möglicherweise abgeschnitten. Setzen Sie in diesem Fall [HILFSRAHMEN] auf [EIN] und beachten Sie beim Aufnehmen, dass nur die Bildbereiche innerhalb des äußeren Rahmens auf dem Fernsehschirm angezeigt werden können.
- [E=STEADYSHOT] ist standardmäßig auf [EIN] gesetzt.
- Wenn Sie den Winkel des LCD-Bildschirmträgers anpassen möchten, klappen Sie ihn zunächst in einem Winkel von 90 Grad zum Camcorder auf (①) und stellen Sie dann den Winkel ein (②).



Datencode während der Aufnahme

Aufnahmedatum, Uhrzeit und Aufnahmeeinstellungen werden automatisch auf dem Aufnahmemedium aufgezeichnet. Sie werden während der Aufnahme nicht angezeigt. Sie können sie bei der Wiedergabe aber über [DATENCODE] anzeigen lassen. Wenn Sie die Einstellungen anzeigen wollen, berühren Sie **MENU** (MENU) → [Alle anzeigen] → [WIEDERGABE EIN.] (in Kategorie  [WIEDERGABE]) → die gewünschte Einstellung → **OK** →  → **X**.

Aufnehmen von Fotos

In der Standardeinstellung werden Fotos auf dem folgenden Aufnahmemedium aufgezeichnet:

DCR-SX33E/SX43E: Speicherkarte

DCR-SX34E/SX44E/SX53E/SX63E: Interner Speicher

DCR-SR58E/SR68E/SR78E/SR88E: Interne Festplatte

Tipps

- Wie Sie das Aufnahmemedium wechseln können, ist auf Seite 16 beschrieben (DCR-SR58E/SR68E/SR78E/SR88E/SX34E/SX44E/SX53E/SX63E).

1 Drücken Sie MODE, so dass die Anzeige (Foto) aufleuchtet.

Auf dem LCD-Bildschirm erscheint die Anzeige für den Fotoaufnahmemodus und das Bildformat wechselt zu 4:3.

2 Drücken Sie PHOTO leicht, um den Fokus einzustellen, und drücken Sie die Taste dann ganz nach unten.

- Sie können zum Aufnehmen von Fotos auch  auf dem LCD-Bildschirm berühren.

DCR-SR58E/SR68E/
SR78E/SR88E



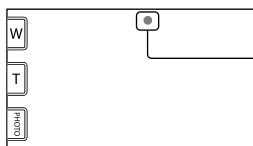
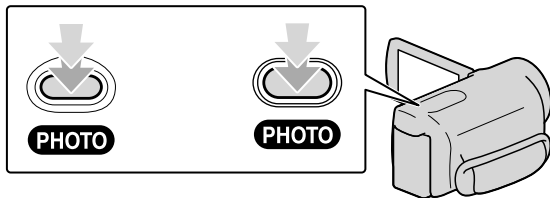

DCR-SX33E/SX34E/SX43E/
SX44E/SX53E/SX63E



Blinkt → Leuchtet

Wenn  ausgeblendet wird, wurde das Foto aufgezeichnet.

Tipps

- Berühren Sie zum Ändern der Bildgröße  (MENU) → [Alle anzeigen] →  (in der Kategorie  [FOTO EINSTELLEN]) → die gewünschte Einstellung →  → .
- Sie können die Anzahl an aufnehmbaren Fotos auf dem LCD-Bildschirm überprüfen (S. 67).

Wiedergabe mit dem Camcorder

Standardmäßig werden Filme und Fotos wiedergegeben, die auf dem folgenden Aufnahmemedium aufgezeichnet sind.

DCR-SX33E/SX43E: Speicherkarte

DCR-SX34E/SX44E/SX53E/SX63E: Interner Speicher

DCR-SR58E/SR68E/SR78E/SR88E: Interne Festplatte

Tipps

- Wie Sie das Aufnahmemedium wechseln können, ist auf Seite 16 beschrieben (DCR-SR58E/SR68E/SR78E/SR88E/SX34E/SX44E/SX53E/SX63E).

1 Klappen Sie den LCD-Bildschirm des Camcorders auf.

Ihr Camcorder wird eingeschaltet.

- Zum Einschalten des Camcorders bei bereits aufgeklapptem LCD-Bildschirm drücken Sie POWER (S. 14).

2 Drücken Sie (BILDER ANZEIGEN).

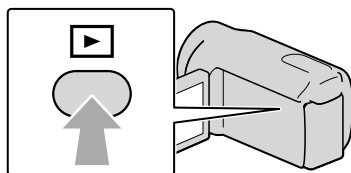

Nach einigen Sekunden wird der VISUAL INDEX eingeblendet.

- Sie können zum Aufrufen des VISUAL INDEX auch  (BILDER ANZEIGEN) auf dem LCD-Bildschirm berühren.





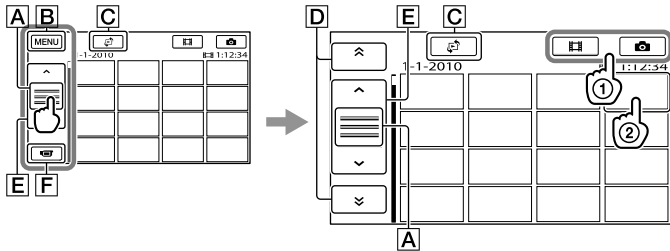

3

Berühren Sie  (Film) (①) → den gewünschten Film (②), um einen Film wiederzugeben.



Berühren Sie  (Foto) (①) → das gewünschte Foto (②), um ein Foto anzuzeigen.

Die Filme werden nach Aufnahmedatum sortiert angezeigt.



- A** Die Funktionstastenanzeige wird gewechselt.
- B** Zum MENU-Bildschirm
- C** Der Bildschirm zum Auswählen des Indextyps wird angezeigt ([DATUMSINDEX]/[FILMROLLE]/[GESICHT]).
- D**  /  : Filme mit dem vorherigen/nächsten Aufnahmedatum werden angezeigt.*
- E**  /  : Der vorherige/nächste Film wird angezeigt.
- F** Zurück zum Aufnahmebildschirm

* **D** wird angezeigt, wenn Sie **A** berühren.

- Sie können einen Bildlauf ausführen, indem Sie **D** oder **E** berühren und ziehen.
-  erscheint bei dem Film oder Foto, der bzw. das zuletzt wiedergegeben oder aufgenommen wurde. Wenn Sie den Film oder das Foto mit der Markierung  berühren, können Sie die Wiedergabe an dem Punkt starten, an dem sie zuletzt beendet wurde. ( erscheint bei Fotos, die auf einer Speicherkarte aufgezeichnet wurden.)

Wiedergeben von Filmen

Die Wiedergabe des ausgewählten Films beginnt.

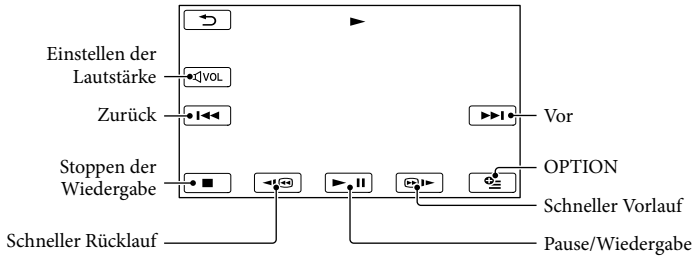

Tipps

- Wenn bei der Wiedergabe ab einem ausgewählten Film der letzte Film erreicht wird, erscheint wieder der VISUAL INDEX.
- Berühren Sie im Pausemodus **↺** / **↻**, um den Film langsamer wiedergeben zu lassen.
- Wenn Sie **↺** / **↻** während der Wiedergabe wiederholt berühren, werden die Filme mit bis zu etwa 5-facher → 10-facher → 30-facher → 60-facher Geschwindigkeit abgespielt.
- Sie können den VISUAL INDEX aufrufen, indem Sie **MENU** (MENU) → [Alle anzeigen] → [VISUAL INDEX] (in Kategorie **▶** [WIEDERGABE]) berühren.
- Datum, Uhrzeit und Aufnahmeeinstellungen werden während der Aufnahme automatisch aufgezeichnet. Diese Informationen werden während der Aufnahme nicht angezeigt, Sie können sie jedoch während der Wiedergabe anzeigen, indem Sie **MENU** (MENU) → [Alle anzeigen] → [WIEDERGABE EIN.] (in Kategorie **▶** [WIEDERGABE]) → [DATENCODE] → die gewünschte Einstellung → **OK** → **↺** → **✕** berühren.

So stellen Sie bei Filmen die Lautstärke ein

Berühren Sie während der Filmwiedergabe **≡VOL** → stellen Sie mit **↵-** / **↵+** die Lautstärke ein → **↺**.

- Sie können die Lautstärke auch mit **-** / **+** im OPTION MENU einstellen.

Anzeigen von Fotos

Das ausgewählte Foto wird angezeigt.

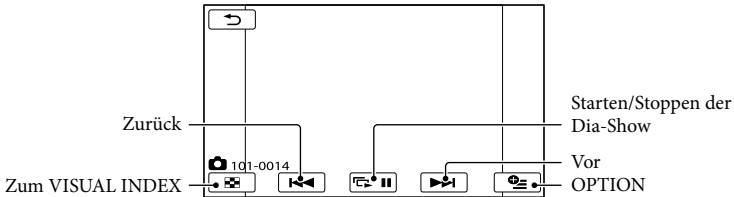

 Tipps

- Beim Anzeigen von Fotos, die auf einer Speicherkarte aufgezeichnet wurden, wird **101** ▶ (Wiedergabeordner) auf dem Bildschirm angezeigt.

Bildwiedergabe auf einem Fernsehgerät

Schließen Sie den Camcorder mittels eines A/V-Verbindungskabels **1** oder eines A/V-Verbindungskabels mit S VIDEO **2** an die Eingangsbuchse eines Fernsehgeräts oder Videorecorders an. Schließen Sie den Camcorder für diese Funktion über das mitgelieferte Netzteil an eine Netzsteckdose an (S. 13). Schlagen Sie bitte auch in den Bedienungsanleitungen zu den anzuschließenden Geräten nach.

1 A/V-Verbindungskabel (mitgeliefert)

Anschließen an ein anderes Gerät über den A/V-/Fernbedienungsanschluss mittels eines A/V-Verbindungskabels.

2 A/V-Verbindungskabel mit S VIDEO-Kabel (gesondert erhältlich)

Wenn Sie ein anderes Gerät über ein A/V-Verbindungskabel mit S VIDEO-Kabel (gesondert erhältlich) an die S VIDEO-Buchse anschließen, erzielen Sie Bilder höherer Qualität als mit dem A/V-Verbindungskabel. Verbinden Sie den weißen und den roten Stecker (linker/rechter Audiokanal) mit den Audiobuchsen und den S VIDEO-Stecker (S VIDEO-Kanal) des A/V-Verbindungskabels mit S VIDEO-Kabel (gesondert erhältlich) mit der S VIDEO-Buchse. Den gelben Stecker brauchen Sie nicht anzuschließen. Wenn Sie nur den S VIDEO-Stecker anschließen, ist kein Ton zu hören.

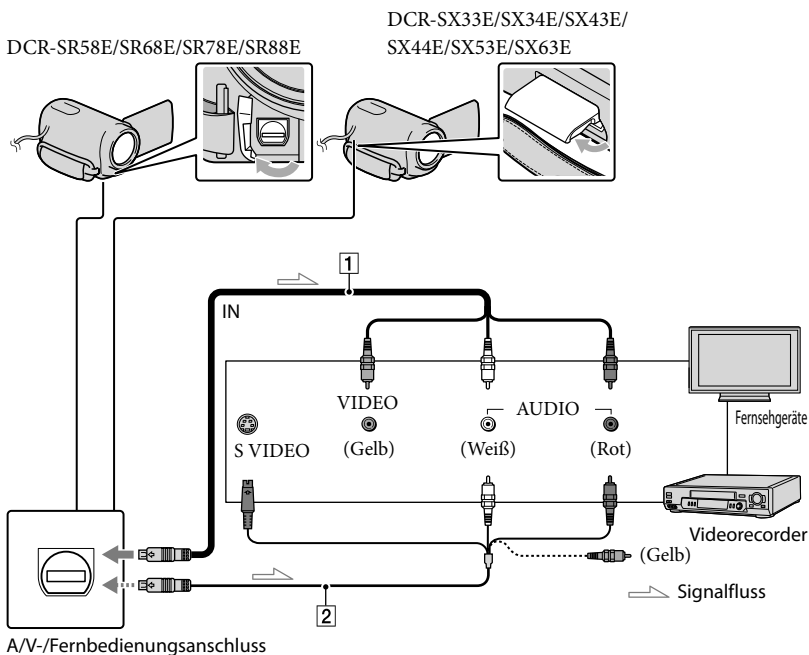

- 1 Stellen Sie den Eingangswählschalter des Fernsehgeräts auf den Eingang, an den der Camcorder angeschlossen wird.



Ausführliche Informationen finden Sie in der Bedienungsanleitung des Fernsehgeräts.

- 2 Schließen Sie den Camcorder mit dem A/V-Verbindungskabel ([1], mitgeliefert) oder einem A/V-Verbindungskabel mit S VIDEO ([2], gesondert erhältlich) an das Fernsehgerät an.

Schließen Sie den Camcorder an die Eingangsbuchse des Fernsehgeräts an.

- 3 Starten Sie die Wiedergabe von Filmen und Fotos auf dem Camcorder (S. 24).

So stellen Sie das Bildformat auf das angeschlossene Fernsehgerät ein (16:9/4:3)

Berühren Sie **MENU** (MENU) → [Alle anzeigen] → [AUSGABE EINST.] (in Kategorie  [ALLGEMEINE EINST.]) → [TV-FORMAT] → [16:9] oder [4:3] → **OK** →  → .

Beim Anschluss an das Fernsehgerät über einen Videorecorder

Schließen Sie den Camcorder über das A/V-Verbindungskabel an den LINE IN-Eingang am Videorecorder an. Stellen Sie den Eingangswählschalter des Videorecorders auf LINE (VIDEO 1, VIDEO 2 usw.).

Bei einem monauralen Fernsehgerät (das Fernsehgerät verfügt nur über eine Audioeingangsbuchse)

Verbinden Sie den gelben Stecker des A/V-Verbindungskabels mit der Videoeingangsbuchse und den weißen (linker Kanal) oder roten Stecker (rechter Kanal) mit der Audioeingangsbuchse am Fernsehgerät oder Videorecorder.

Wenn Ihr Fernsehgerät/Videorecorder über einen 21-poligen Adapter (EUROCONNECTOR) verfügt

Verwenden Sie zum Anzeigen von Wiedergabebildern einen 21-poligen Adapter (gesondert erhältlich).

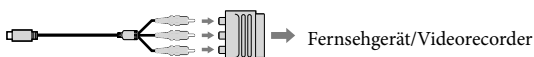

Hinweise

- Wenn Sie [TV-FORMAT] auf [4:3] setzen, kann sich die Bildqualität verschlechtern. Darüber hinaus kann das Bild flackern, wenn das Bildformat des aufgenommenen Bildes zwischen 16:9 (Breitbild) und 4:3 wechselt.

- An einigen 4:3-Fernsehgeräten können im Bildformat 4:3 aufgenommene Fotos nicht im Vollbildmodus angezeigt werden. Dies ist keine Fehlfunktion.



- Bei der Wiedergabe eines im Bildformat 16:9 (Breitbild) aufgezeichneten Bilds an einem 4:3-Fernsehgerät, das nicht mit dem 16:9-Signal (Breitbildsignal) kompatibel ist, setzen Sie [TV-FORMAT] auf [4:3].

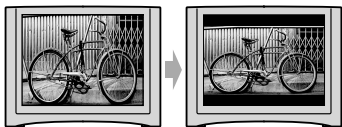

Tipps

- Wenn Informationen (Zähler usw.) am Bildschirm des angeschlossenen Geräts angezeigt werden sollen, berühren Sie **MENU** (MENU) → [Alle anzeigen] → [AUSGABE EINST.] (in Kategorie  [ALLGEMEINE EINST]) → [ANZEIGEAUSG.] → [V-AUS/LCD] → **OK** → **↶** → **✕**.

Löschen von Filmen und Fotos

Sie können Speicherplatz auf dem Aufnahmemedium freigeben, indem Sie Filme und Fotos vom Aufnahmemedium löschen.



Hinweise



- Einmal gelöschte Bilder können nicht wiederhergestellt werden. Erstellen Sie vorab eine Sicherungskopie wichtiger Filme und Fotos.
- Nehmen Sie beim Löschen von Bildern nicht den Akku ab bzw. trennen Sie nicht das Netzteil vom Camcorder. Andernfalls kann das Aufnahmemedium beschädigt werden.
- Solange Bilder auf einer Speicherkarte gelöscht werden, darf die Speicherkarte nicht ausgeworfen werden.
- Geschützte Filme und Fotos können nicht gelöscht werden. Heben Sie den Schutz der zu löschenden Filme und Fotos auf, bevor Sie versuchen, sie zu löschen.
- Wenn ein Film zur Playlist hinzugefügt wurde und gelöscht wird, wird dieser Film auch aus der Playlist gelöscht.

Tipps

- Über das  OPTION MENU können Sie ein Bild auf dem Wiedergabebildschirm löschen.
- Wenn Sie alle Bilder vom Aufnahmemedium löschen und den gesamten Speicherplatz für neue Aufnahmen freigeben wollen, müssen Sie das Medium formatieren.
- Verkleinerte Bilder der Originalaufnahmen, von denen mehrere gleichzeitig auf einem Indexbildschirm angezeigt werden können, bezeichnet man als „Miniaturbilder“.

1 Berühren Sie **MENU** (MENU) → [Alle anzeigen] → [LÖSCHEN] (in Kategorie  [EDIT]).

2 Wenn Sie Filme löschen wollen, berühren Sie  LÖSCHEN →  LÖSCHEN.

- Wenn Sie Fotos löschen wollen, berühren Sie  LÖSCHEN →  LÖSCHEN.

3 Berühren Sie die zu löschenden Filme oder Fotos, damit die Markierung ✓ auf diesen angezeigt wird.





- Halten Sie zum Überprüfen das Bild auf dem LCD-Bildschirm gedrückt. Berühren Sie , um zum vorherigen Bildschirm zu wechseln.

4 Berühren Sie **OK** → [JA] → **OK** → **X**.

So löschen Sie alle Filme/Fotos auf einmal

Berühren Sie in Schritt 2  LÖSCHEN →  ALLE LÖSCHEN → [JA] → [JA] → **OK** → **X**.



- Wenn Sie alle Fotos auf einmal löschen wollen, berühren Sie  LÖSCHEN →  ALLE LÖSCHEN → [JA] → [JA] → **OK** → **X**.



So löschen Sie alle Filme/Fotos mit dem gleichen Aufnahmedatum auf einmal

⚡ Hinweise



- Sie können keine auf einer Speicherkarte gespeicherten Fotos nach Aufnahmedatum löschen.

① Berühren Sie in Schritt 2

[ LÖSCHEN] → [ LÖSCH n.Datum].

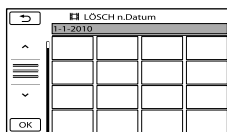
- Wenn Sie alle Fotos mit dem gleichen Aufnahmedatum auf einmal löschen wollen, berühren Sie [ LÖSCHEN] → [ LÖSCH n.Datum].



② Berühren Sie  / , um das Aufnahmedatum der gewünschten Filme/Fotos auszuwählen, und berühren Sie dann .

- Berühren Sie zum Überprüfen das Bild auf dem LCD-Bildschirm. Berühren Sie , um zum vorherigen Bildschirm zu wechseln.

③ Berühren Sie [JA] →  → .

Vorbereiten des Computers (Windows)

Mit „PMB (Picture Motion Browser)“ können Sie die folgenden Funktionen ausführen.

- Importieren von Bildern auf einen Computer
- Anzeigen und Bearbeiten importierter Bilder
- Erstellen einer Disc
- Hochladen von Filmen und Fotos auf Websites

Wenn Sie Filme und Fotos mit einem Computer sichern wollen, installieren Sie zunächst „PMB“ von der mitgelieferten CD-ROM.

Hinweise

- Formatieren Sie nicht ein Medium des Camcorders mithilfe eines Computers. Der Camcorder funktioniert sonst möglicherweise nicht richtig.
- Sie können mit „PMB“ eigene Discs erstellen, und zwar mit den folgenden Typen von 12-cm-Discs.
 - DVD-R/DVD+R/DVD+R DL: Nur einmal beschreibbar
 - DVD-RW/DVD+RW: Wiederbeschreibbar

Schritt 1 Überprüfen des Computersystems

Betriebssystem*1
Microsoft Windows XP SP3*2/Windows Vista SP2*3/Windows 7
CPU*4
Intel Pentium III mit mindestens 1 GHz
Anwendung
DirectX 9.0c oder höher (Dieses Produkt basiert auf DirectX-Technologie. DirectX muss daher installiert sein.)

Hauptspeicher
mindestens 256 MB Sonstige für das Betriebssystem geltende Voraussetzungen müssen ebenfalls erfüllt sein.
Festplatte
Für die Installation erforderlicher freier Plattenplatz: ca. 500 MB (5 GB oder mehr können beim Erstellen von DVDs erforderlich sein.)
Bildschirm
mindestens 1.024 × 768 Punkte
Sonstiges
USB-Anschluss (muss standardmäßig vorhanden sein, Hi-Speed USB (USB 2.0-kompatibel)), DVD-Brenner (CD-ROM-Laufwerk für die Installation)

- *1 Die Standardinstallation ist erforderlich. Der ordnungsgemäße Betrieb ist nicht gewährleistet, wenn das Betriebssystem als Upgrade installiert wurde oder wenn mehrere boot-fähige Betriebssysteme installiert sind.
- *2 64-Bit-Editionen und Starter (Edition) werden nicht unterstützt. Zum Erstellen von Discs usw. wird Windows Image Mastering API (IMAPI) Ver.2.0 oder höher benötigt wird.
- *3 Starter (Edition) wird nicht unterstützt.
- *4 Empfohlen wird ein schnellerer Prozessor.

Hinweise

- Der ordnungsgemäße Betrieb ist nicht bei allen Computerumgebungen gewährleistet.

Bei Verwendung eines Macintosh

Die mitgelieferte Software „PMB“ wird von Macintosh-Computern nicht unterstützt. Informationen zum Verarbeiten von Fotos, wenn der Camcorder an einen Macintosh-Computer angeschlossen ist, finden Sie auf der folgenden Website.
<http://guide.d-imaging.sony.co.jp/mac/ms/de/>

Schritt 2 Installieren der mitgelieferten Software „PMB“

Installieren Sie „PMB“, bevor Sie den Camcorder an den Computer anschließen.

Hinweise

- Wenn auf Ihrem Computer eine ältere „PMB“-Version als 5.0.00 installiert ist, können Sie alle Anwendungen über „PMB Launcher“ starten, indem Sie „PMB“ von der mitgelieferten CD-ROM installieren. Doppelklicken Sie auf dem Computerbildschirm auf das Verknüpfungssymbol „PMB Launcher“, um „PMB Launcher“ zu starten.
- Wenn auf Ihrem Computer eine ältere „PMB“-Version als 5.0.00 installiert ist, können Sie einige der Funktionen dieser „PMB“-Version möglicherweise nicht verwenden.

1 Vergewissern Sie sich, dass der Camcorder nicht an den Computer angeschlossen ist.

2 Schalten Sie den Computer ein.

- Für die Installation müssen Sie sich als Administrator anmelden.
- Schließen Sie alle auf dem Computer laufenden Anwendungen, bevor Sie die Software installieren.

3 Legen Sie die mitgelieferte CD-ROM in das Disc-Laufwerk des Computers ein.

Der Installationsbildschirm erscheint.

- Wenn der Bildschirm nicht erscheint, klicken Sie auf [Start] → [Computer] (bzw. auf [Arbeitsplatz] unter Windows XP) und doppelklicken Sie dann auf [SONYPMB (E:)] (CD-ROM)*.

* Die Laufwerknamen (z. B. (E:)) hängen vom Computer ab.

4 Klicken Sie auf [Installieren].



5 Wählen Sie das Land bzw. die Region aus.

6 Wählen Sie die Sprache für die zu installierende Anwendung und wechseln Sie zum nächsten Bildschirm.

7 Lesen Sie den Lizenzvertrag sorgfältig durch. Wenn Sie dem Vertrag zustimmen, ändern Sie in und klicken dann auf [Weiter] → [Installieren].

8 Schalten Sie den Camcorder ein und schließen Sie dann den Camcorder mit dem mitgelieferten USB-Kabel an den Computer an.

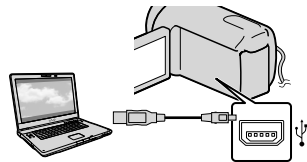

Auf dem Bildschirm des Camcorders erscheint automatisch der Bildschirm [USB AUSW.].

-
- 9** Berühren Sie einen der auf dem Bildschirm angezeigten Medientypen, damit der Computer den Camcorder erkennt.

[ USB-ANSCHL.]: Interne Festplatte (DCR-SR58E/SR68E/SR78E/SR88E)

[ USB-ANSCHL.]: Interner Speicher (DCR-SX34E/SX44E/SX53E/SX63E)

[ USB-ANSCHL.]: Speicherkarte

- Die angezeigten Aufnahmemedien variieren abhängig vom Modell.
- Wenn der Bildschirm [USB AUSW.] nicht erscheint, berühren Sie **MENU** (MENU) → [Alle anzeigen] → [USB-ANSCHL.] (in Kategorie  [SONSTIGES]).

-
- 10** Klicken Sie auf dem Bildschirm des Computers auf [Weiter].



-
- 11** Gehen Sie zur Installation der Software nach den Anweisungen auf dem Bildschirm vor.

- Je nach Computerkonfiguration müssen Sie möglicherweise Software von Drittherstellern installieren. Wenn der Installationsbildschirm erscheint, installieren Sie die erforderliche Software gemäß den Anweisungen.
- Starten Sie den Computer neu, falls dies erforderlich ist, um die Installation abzuschließen.
- Schließen Sie den Camcorder während der Installation an den Computer an.

Wenn die Installation abgeschlossen ist, erscheinen die folgenden Symbole.

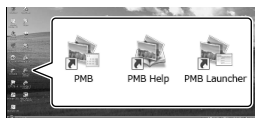
Nehmen Sie die CD-ROM aus dem Computer.



- : Hiermit starten Sie „PMB“.
- : Hiermit rufen Sie „PMB-Hilfe“ auf.
- : Hiermit rufen Sie „PMB Launcher“ auf. Mit „PMB Launcher“ können Sie „PMB“ oder andere Software starten bzw. Websites aufrufen.
- Unter Umständen werden andere Symbole angezeigt.
- Je nach Installationsverfahren werden möglicherweise keine Symbole angezeigt.

Hinweise

- Wenn Sie unter Windows XP Discs erstellen und bestimmte andere Funktionen verwenden möchten, muss die Image Mastering API v2.0 für Windows XP installiert werden. Wenn die Image Mastering API v2.0 für Windows XP noch nicht installiert wurde, wählen Sie sie unter den erforderlichen Programmen auf dem Installationsbildschirm aus und installieren sie gemäß den Anweisungen auf dem Bildschirm. (Für die Installation muss der Computer mit dem Internet verbunden sein.) Sie können die Image Mastering API v2.0 für Windows XP auch installieren, wenn beim Starten der entsprechenden Funktionen eine Meldung angezeigt wird.

Starten von PMB (Picture Motion Browser)

So trennen Sie den Camcorder vom Computer

- 1 Klicken Sie auf das Symbol  unten rechts auf dem Desktop des Computers → [USB-Massenspeichergerät entfernen].



- 2 Berühren Sie [END] → [JA] auf dem Bildschirm des Camcorders.
- 3 Lösen Sie das USB-Kabel.

Hinweise

- Verwenden Sie für den Zugriff vom Computer aus die mitgelieferte Software „PMB“. Modifizieren Sie nicht über den Computer Dateien oder Ordner auf dem Camcorder. Andernfalls können die Dateien zerstört werden oder sie lassen sich nicht mehr wiedergeben.
- Wenn Sie den oben genannten Vorgang ausführen, ist der ordnungsgemäße Betrieb nicht gewährleistet.
- Gehen Sie zum Löschen von Bilddateien wie in den Schritten auf Seite 31 erläutert vor. Löschen Sie nicht die Bilddateien auf dem Camcorder direkt vom Computer aus.
- Kopieren Sie nicht Dateien vom Computer aus auf das Aufnahmemedium. Der Vorgang kann unter Umständen nicht ordnungsgemäß ausgeführt werden.

Doppelklicken Sie auf dem Computerbildschirm auf das Verknüpfungssymbol „PMB“.



Hinweise

- Wenn das Symbol nicht auf dem Computerbildschirm angezeigt wird, klicken Sie auf [Start] → [Alle Programme] → [PMB], um „PMB“ zu starten.

Mithilfe von „PMB“ können Sie Filme und Fotos anzeigen und bearbeiten sowie Discs erstellen.

Aufrufen der „PMB-Hilfe“

Nähere Erläuterungen zur Verwendung von „PMB“ finden Sie in der „PMB-Hilfe“. Doppelklicken Sie auf dem Computerbildschirm auf das Verknüpfungssymbol „PMB-Hilfe“, um die „PMB-Hilfe“ zu öffnen.



Hinweise

- Wenn das Symbol nicht auf dem Computerbildschirm angezeigt wird, klicken Sie auf [Start] → [Alle Programme] → [PMB] → [PMB-Hilfe]. Sie können die „PMB-Hilfe“ auch über [Hilfe] in „PMB“ öffnen.

Erstellen einer Disc mit einem Tastendruck (One Touch Disc Burn)

Mit dem Camcorder aufgenommene Filme und Fotos, die noch nicht mit der Funktion One Touch Disc Burn gesichert wurden, können automatisch auf eine Disc gespeichert werden.

- Installieren Sie vorab „PMB“ (S. 34), aber starten Sie „PMB“ noch nicht.
- Schließen Sie den Camcorder für diese Funktion über das mitgelieferte Netzteil an eine Netzsteckdose an (S. 13).
- Mit der Funktion One Touch Disc Burn des Camcorders können Sie nur Filme und Fotos sichern, die im internen Aufnahmemedium aufgezeichnet wurden (DCR-SR58E/SR68E/SR78E/SR88E/SX34E/SX44E/SX53E/SX63E).

1 Schalten Sie den Computer ein und legen Sie eine unbenutzte Disc in das DVD-Laufwerk ein.

- Auf Seite 33 ist erläutert, welche Discstypen Sie verwenden können.
- Falls eine andere Software außer „PMB“ automatisch gestartet wird, beenden Sie diese.

2 Schalten Sie den Camcorder ein und schließen Sie dann den Camcorder mit dem mitgelieferten USB-Kabel an den Computer an.

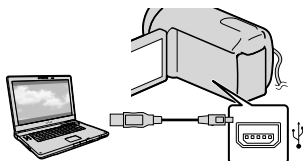

3 Drücken Sie  (DISC BURN).

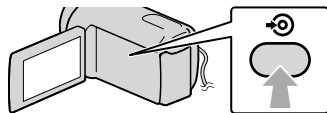

4 Gehen Sie nach den Anweisungen auf dem Computerbildschirm vor.

Hinweise

- Wenn Sie One Touch Disc Burn ausführen, werden keine Filme oder Fotos auf dem Computer gespeichert.

Importieren von Filmen und Fotos auf einen Computer

Mit dem Camcorder aufgenommene Filme und Fotos können auf einen Computer importiert werden. Schalten Sie zunächst den Computer ein.

Hinweise

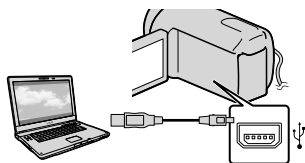

- Schließen Sie den Camcorder für diese Funktion über das mitgelieferte Netzteil an eine Netzsteckdose an (S. 13).

1 Schalten Sie den Camcorder ein und schließen Sie dann den Camcorder mit dem mitgelieferten USB-Kabel an den Computer an.



Auf dem Camcorder-Bildschirm erscheint die Anzeige [USB AUSW.].

2 Berühren Sie das Aufnahmemedium, das die zu speichernden Bilder enthält, am Bildschirm des Camcorders.

 [USB-ANSCHL.]: Interne Festplatte
 [USB-ANSCHL.]: Interner Speicher
 [USB-ANSCHL.]: Speicherkarte

- Die angezeigten Aufnahmemedien variieren abhängig vom Modell.
- Wenn der Bildschirm [USB AUSW.] nicht erscheint, berühren Sie **MENU** (MENU) → [Alle anzeigen] → [USB-ANSCHL.] (in Kategorie  [SONSTIGES]).

Auf dem Computerbildschirm erscheint das Fenster [Importieren].

3 Klicken Sie auf [Importieren].

- In der „PMB-Hilfe“ (S. 36) finden Sie ausführliche Informationen.

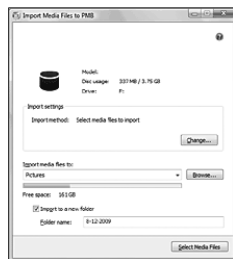

Filme und Fotos werden auf den Computer importiert.

Sobald der Vorgang abgeschlossen ist, wird der „PMB“-Bildschirm angezeigt.

Erstellen einer Disc

Sie können zum Erstellen einer Disc Filme auswählen, die zuvor auf den Computer importiert wurden (S. 38).

1 Schalten Sie den Computer ein und legen Sie eine unbenutzte Disc in das DVD-Laufwerk ein.

- Auf Seite 33 ist erläutert, welche Discstypen Sie verwenden können.
- Falls eine andere Software außer „PMB“ automatisch gestartet wird, beenden Sie diese.

2 Starten Sie „PMB“ (S. 36).

3 Klicken Sie links im Fenster auf [Kalender] oder [Index], wählen Sie den Ordner oder das Datum aus und wählen Sie anschließend die Filme aus.

- Wenn Sie mehrere Filme auswählen möchten, halten Sie die Ctrl-Taste gedrückt und klicken einzeln auf die Miniaturbilder.

4 Klicken Sie oben im Fenster auf → [Neue DVD-Video-Format-Discs (STD)].

Daraufhin wird das Fenster zum Auswählen von Filmen angezeigt.

- Wenn Sie weitere Filme zu den bereits ausgewählten hinzufügen möchten, wählen Sie die gewünschten Filme im Hauptfenster aus, ziehen diese auf das Fenster zum Auswählen von Filmen und legen sie dort ab.



5 Gehen Sie zum Erstellen einer Disc nach den Anweisungen auf dem Bildschirm vor.

- Das Erstellen einer Disc kann einige Zeit in Anspruch nehmen.

Kopieren einer Disc

Mithilfe von „Video Disc Copier“ können Sie eine bespielte Disc auf eine andere Disc kopieren.

Klicken Sie auf [Start] → [Alle Programme] → [PMB] → [PMB Launcher] → [Disc-Erstellung] → [Video Disc Copier], um die Software zu starten. Informationen zum Vorgehen finden Sie in der Hilfe zu „Video Disc Copier“.

Bearbeiten von Filmen

Sie können aus einem Film einzelne Teile ausschneiden und diese als eigene Datei speichern.

Doppelklicken Sie in „PMB“ auf den Film, den Sie bearbeiten möchten, und klicken Sie dann rechts im Bildschirm auf [Bearbeitungspalette einblenden] → [Video trimmen] oder wählen Sie das Menü [Manipulieren] → [Bearbeiten] → [Video trimmen]. Näheres dazu finden Sie in der „PMB-Hilfe“ (S. 36).

Aufzeichnen von Fotos aus einem Film

Sie können ein Bild aus einem Film als Fotodatei speichern.

Doppelklicken Sie in „PMB“ auf den Film, den Sie bearbeiten möchten, und klicken Sie dann rechts im Bildschirm auf [Bearbeitungspalette einblenden] → [Einzelbild speichern]. Näheres dazu finden Sie in der „PMB-Hilfe“ (S. 36).



Sichern von Bildern auf einem externen Medium

(DIREKTKOPIE)

Sie können Filme und Fotos auf einem externen Medium (USB-Speichergerät) wie etwa einem externen Festplattenlaufwerk sichern. Außerdem haben Sie die Möglichkeit, Bilder mit dem Camcorder oder einem anderen Wiedergabegerät wiederzugeben.

Hinweise

- Für diesen Vorgang benötigen Sie das USB-Adapterkabel VMC-UAM1 (gesondert erhältlich).
- Das USB-Adapterkabel VMC-UAM1 ist möglicherweise nicht in allen Ländern/Regionen erhältlich.
- Die folgenden Geräte können nicht als externes Medium verwendet werden.
 - Medien mit einer Kapazität von über 2 TB
 - Disc-Laufwerke ohne Schreibfunktion wie CD- oder DVD-Laufwerke
 - Über einen USB-Hub angeschlossene Medien
 - Medien mit integriertem USB-Hub
 - Kartenlesegeräte
- Externe Medien mit einer Codefunktion können möglicherweise nicht verwendet werden.
- Der Camcorder arbeitet mit dem FAT-Dateisystem. Wenn das externe Medium mit dem NTFS-Dateisystem usw. formatiert wurde, formatieren Sie das externe Medium vor dem Gebrauch mit dem Camcorder. Der Formatierungsbildschirm wird angezeigt, wenn Sie das externe Medium an den Camcorder anschließen.
- Der ordnungsgemäße Betrieb ist nicht bei allen anschließbaren Geräten gewährleistet.
- Schließen Sie den Camcorder über das mitgelieferte Netzteil an eine Netzsteckdose an (S. 13).
- Schlagen Sie bitte in der Bedienungsanleitung zu dem externen Medium nach.

- Näheres zu externen Medien, die verwendet werden können, finden Sie auf der Sony-Support-Website für Ihr Land bzw. Ihre Region.

- 1 Schließen Sie das Netzteil und das Netzkabel an die DC IN-Buchse des Camcorders und an eine Netzsteckdose an.
- 2 Wenn das externe Medium über ein Netzkabel verfügt, schließen Sie es an eine Netzsteckdose an.
- 3 Schließen Sie das USB-Adapterkabel an das externe Medium an.
- 4 Schließen Sie das USB-Adapterkabel an die Buchse Ψ (USB) am Camcorder an.
Wenn der Bildschirm [Neue Bilddatenbankdatei erstellen.] angezeigt wird, berühren Sie [JA].

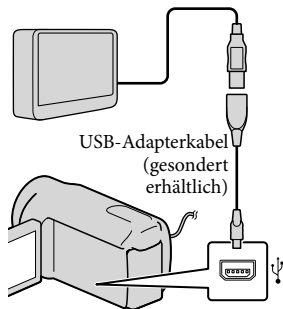

5 Berühren Sie [Kopieren.] auf dem Bildschirm des Camcorders.

DCR-SR58E/SR68E/SR78E/SR88E/
SX34E/SX44E/SX53E/SX63E:

Filme und Fotos auf dem internen Aufnahmemedium des Camcorders, die noch nicht auf dem externen Medium gesichert wurden, können gespeichert werden.

DCR-SX33E/SX43E:

Filme und Fotos auf dem Camcorder, die noch nicht auf dem externen Medium gesichert wurden, können gespeichert werden.

- Dieser Bildschirm wird nur angezeigt, wenn neu aufgezeichnete Bilder vorhanden sind.

6 Berühren Sie nach Abschluss des Vorgangs **OK** auf dem Bildschirm des Camcorders.

Hinweise

- Nachfolgend ist die Anzahl der Filme bzw. Fotos aufgeführt, die Sie auf dem externen Medium speichern können.
Filme: 9.999
Fotos: 9.999 Bilder × 899 Ordner
Die mögliche Anzahl der Filme bzw. Fotos kann abhängig vom Typ der aufgezeichneten Bilder geringer sein.

Wenn ein externes Medium angeschlossen ist

Die auf dem externen Medium gespeicherten Bilder werden auf dem LCD-Bildschirm des Camcorders angezeigt. Die im VISUAL INDEX angezeigten Tasten zum Anzeigen von Filmen bzw. Fotos wechseln wie in der Abbildung unten gezeigt.

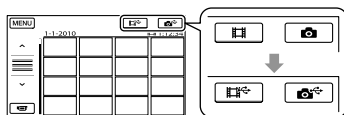

Sie können über das Menü Einstellungen für das externe Medium vornehmen und z. B. Bilder löschen. Berühren Sie **MENU** (MENU) → [Alle anzeigen] auf dem VISUAL INDEX.



So speichern Sie die gewünschten Filme und Fotos

Hinweise

- Auf einer Speicherkarte gespeicherte Fotos können nicht nach Aufnahmedatum gesucht oder kopiert werden.
- 1 Berühren Sie in Schritt 5 oben [Wiedergeben, ohne zu kopieren.]. Der VISUAL INDEX für das externe Medium wird angezeigt.
 - 2 Berühren Sie **MENU** (MENU) → [Alle anzeigen] → [FILM ÜBERSPIELEN] (bei Auswahl von Filmen)/[FOTO KOPIEREN] (bei Auswahl von Fotos).
 - 3 Gehen Sie nach den Anweisungen auf dem Bildschirm vor, um das Aufnahmemedium (DCR-SR58E/SR68E/SR78E/SR88E/SX34E/SX44E/SX53E/SX63E) und die Bildauswahlverfahren auszuwählen.

- ④ Wenn Sie [ÜBERSP:Auswahl] ausgewählt haben, berühren Sie das Bild, das gespeichert werden soll.

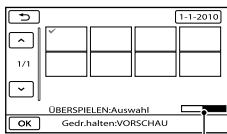

✓ erscheint.

- Wenn Sie [ÜBERSP.n.Datum] ausgewählt haben, wählen Sie mit  /  das Datum der Bilder aus, die überspielt werden sollen, berühren Sie dann  und fahren Sie mit Schritt ⑤ fort.



Restliche Kapazität des externen Mediums

- Halten Sie zum Überprüfen das Bild auf dem LCD-Bildschirm gedrückt. Berühren Sie , um zum vorherigen Bildschirm zu wechseln.
- Sie können Filme nach dem Aufnahmedatum suchen, indem Sie das Datum berühren.

- ⑤ Berühren Sie  → [JA] →  auf dem Bildschirm des Camcorders.

So zeigen Sie auf dem externen Medium gespeicherte Bilder am Camcorder an

- ① Berühren Sie in Schritt 5 oben [Wiedergeben, ohne zu kopieren.]. Der VISUAL INDEX für das externe Medium wird angezeigt.
- ② Zeigen Sie das Bild an (S. 24).
 - Sie können die Bilder auch auf einem an den Camcorder angeschlossenen Fernsehgerät anzeigen (S. 28).

⚡ Hinweise

- Der Datumsindex von Fotos kann nicht angezeigt werden.
- Wenn der Camcorder das externe Medium nicht erkennt, probieren Sie die folgenden Abhilfemaßnahmen aus.
 - Schließen Sie das USB-Adapterkabel erneut an den Camcorder an.
 - Wenn das externe Medium über ein Netzkabel verfügt, schließen Sie es an eine Netzsteckdose an.

So trennen Sie die Verbindung zum externen Medium

- ① Berühren Sie  im VISUAL INDEX für das externe Medium.
- ② Lösen Sie das USB-Adapterkabel.

Erstellen einer Disc mit einem DVD-Brenner, -Recorder

Erstellen einer Disc mit dem dedizierten DVD-Brenner DVDDirect Express

Sie können eine Disc mit dem speziellen DVD-Brenner DVDDirect Express (gesondert erhältlich) erstellen oder auf einer erstellten Disc gespeicherte Bilder anzeigen.

Schlagen Sie bitte auch in der Bedienungsanleitung zu dem DVD-Brenner nach.

Hinweise

- Schließen Sie den Camcorder für diese Funktion über das mitgelieferte Netzteil an eine Netzsteckdose an (S. 13).
- Es können ausschließlich unbenutzte Discs der folgenden Typen verwendet werden:
 - 12-cm-DVD-R
 - 12-cm-DVD+R
- Zweischichtige Discs unterstützt das Gerät nicht.
- DVDDirect Express wird im Folgenden als „DVD-Brenner“ bezeichnet.

- 1** Schließen Sie das Netzteil und das Netzkabel an die DC IN-Buchse des Camcorders und an eine Netzsteckdose an (S. 13).

- 2** Schalten Sie den Camcorder ein und schließen Sie den DVD-Brenner über das USB-Kabel des DVD-Brenners an die Buchse  (USB) am Camcorder an.

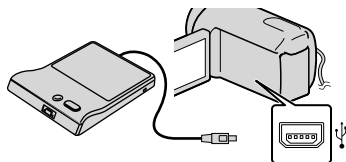

- 3** Legen Sie eine unbenutzte Disc in den DVD-Brenner ein und schließen Sie das Disc-Fach. Auf dem Camcorder-Bildschirm erscheint die Anzeige [DISC BRENNEN].

- 4** Drücken Sie  (DISC BURN) am DVD-Brenner.

Auf dem internen Aufnahmemedium aufgezeichnete Filme, die noch nicht auf einer Disc gesichert wurden, werden auf der Disc gespeichert (DCR-SR58E/SR68E/SR78E/SR88E/SX34E/SX44E/SX53E/SX63E). Filme, die noch nicht auf einer Disc gesichert wurden, werden auf der Disc gespeichert (DCR-SX33E/SX43E).

5 Gehen Sie wie in Schritt 3 und 4 erläutert vor, wenn die GesamtspeichergroÙe der auf Disc zu brennenden Filme die Speicherkapazität der Disc überschreitet.

6 Berühren Sie **OK** → [END] → [DISC AUSWERFEN] auf dem Bildschirm des Camcorders. Nehmen Sie nach Abschluss des Vorgangs die Disc heraus.

7 Berühren Sie **OK** und lösen Sie das USB-Kabel.

So erstellen Sie eine benutzerdefinierte Disc mit DISC-BRENN-OPT.

Führen Sie diese Funktion in folgenden Fällen aus:

- Wenn Sie ausgewählte Bilder überspielen wollen.
- Wenn Sie mehrere Kopien einer Disc erstellen wollen.
- Wenn Sie Bilder auf einer Speicherkarte überspielen (DCR-SR58E/SR68E/SR78E/SR88E/SX34E/SX44E/SX53E/SX63E).

- 1 Berühren Sie in Schritt 4 [DISC-BRENN-OPT.].
- 2 Wählen Sie das Aufnahmemedium aus, das die Filme enthält, die auf Disc gespeichert werden sollen (DCR-SR58E/SR68E/SR78E/SR88E/SX34E/SX44E/SX53E/SX63E).

- 3 Berühren Sie den Film, der auf die Disc gebrannt werden soll. ✓ erscheint.

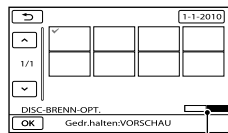

Restliche Kapazität der Disc

- Halten Sie zum Überprüfen das Bild auf dem LCD-Bildschirm gedrückt. Berühren Sie **↶**, um zum vorherigen Bildschirm zu wechseln.
 - Sie können Filme nach dem Aufnahmedatum suchen, indem Sie das Datum berühren.
- 4 Berühren Sie **OK** → [JA] auf dem Bildschirm des Camcorders.
 - Um eine weitere Disc mit dem gleichen Inhalt zu erstellen, legen Sie eine neue Disc ein und berühren [DIESELBE DISC ERSTELLEN].
 - 5 Berühren Sie nach Abschluss des Vorgangs [ENDE] → [END] auf dem Bildschirm des Camcorders.
 - 6 Lösen Sie das USB-Kabel vom Camcorder.

So können Sie eine Disc mit dem DVD-Brenner abspielen

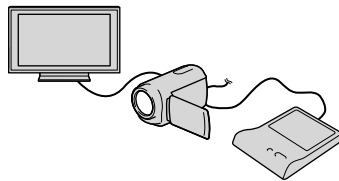

- 1 Schließen Sie das Netzteil und das Netzkabel an die DC IN-Buchse des Camcorders und an eine Netzsteckdose an (S. 13).

- ② Schalten Sie den Camcorder ein und schließen Sie den DVD-Brenner über das USB-Kabel des DVD-Brenners an die Buchse Ψ (USB) am Camcorder an.
- Sie können den Camcorder auch an ein Fernsehgerät anschließen und Filme auf dem Fernsehschirm wiedergeben (S. 28).
- ③ Legen Sie eine bespielte Disc in den DVD-Brenner ein.
- Die Filme auf der Disc werden auf dem Bildschirm des Camcorders im VISUAL INDEX angezeigt.
- ④ Drücken Sie die Wiedergabetaste am DVD-Brenner.
- Sie können diese Funktion auch über den Bildschirm des Camcorders ausführen.
- ⑤ Berühren Sie nach Abschluss des Vorgangs [END] → [DISC AUSWERFEN] auf dem Bildschirm des Camcorders und nehmen Sie die Disc heraus.
- ⑥ Berühren Sie **OK** und lösen Sie das USB-Kabel.
- ⚡ **Hinweise**
- Beim Erstellen einer Disc dürfen Sie Folgendes nicht tun.
 - Den Camcorder ausschalten
 - Das USB-Kabel oder das Netzteil lösen
 - Den Camcorder Stoßen und Erschütterungen aussetzen
 - Die Speicherkarte aus dem Camcorder auswerfen
 - Lassen Sie die neu erstellte Disc wiedergeben und überprüfen Sie, ob das Überspielen ordnungsgemäß ausgeführt wurde, bevor Sie die Filme vom Camcorder löschen.
 - Wenn [Fehlgeschlagen.] oder [DISC BRENNEN fehlgeschlagen.] auf dem Bildschirm erscheint, legen Sie eine andere Disc in den DVD-Brenner ein und führen DISC BURN erneut aus.

⚡ **Tipps**

- Wenn die Gesamtspeichergröße der mit DISC BURN auf Disc zu brennenden Filme die Speicherkapazität der Disc überschreitet, wird das Erstellen der Disc beendet, sobald die Disc voll ist. Der letzte Film wird daher möglicherweise nicht vollständig auf der Disc aufgezeichnet.
- Wenn Sie beim Erstellen einer Disc so viele Filme überspielen, bis die Disc voll ist, dauert das Erstellen der Disc zwischen 20 und 60 Minuten. Je nach Aufnahmemodus oder Anzahl der Szenen kann der Vorgang auch länger dauern.
- Wenn Sie erstellte Discs auf keinem DVD-Player wiedergeben können, schließen Sie den Camcorder an den DVD-Brenner an und geben Sie die auf der Disc gespeicherten Bilder dann wieder.

Erstellen einer Disc mit einem anderen DVD-Brenner als DVDExpress

Sie können Filme auf einer Disc speichern, indem Sie den Camcorder über das USB-Kabel an ein Gerät zum Erstellen von Discs wie z. B. an einen anderen DVD-Brenner von Sony als den DVDExpress anschließen. Schlagen Sie bitte auch in den Bedienungsanleitungen zu den anzuschließenden Geräten nach.

⚡ **Hinweise**

- DVD-Brenner von Sony sind möglicherweise nicht in allen Ländern/Regionen erhältlich.
- Schließen Sie den Camcorder für diese Funktion über das mitgelieferte Netzteil an eine Netzsteckdose an (S. 13).

- 1 Schließen Sie das Netzteil und das Netzkabel an die DC IN-Buchse des Camcorders und an eine Netzsteckdose an (S. 13).

- 2 Schalten Sie den Camcorder ein und schließen Sie den DVD-Brenner usw. über das USB-Kabel (mitgeliefert) an die Buchse (USB) am Camcorder an.

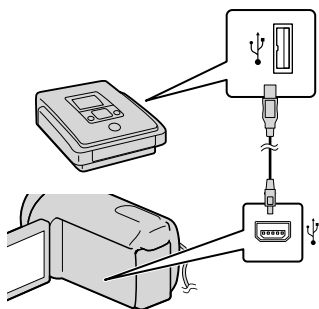

Auf dem Camcorder-Bildschirm erscheint die Anzeige [USB AUSW.].

- Wenn der Bildschirm [USB AUSW.] nicht erscheint, berühren Sie **MENU** (MENU) → [Alle anzeigen] → [USB-ANSCHL.] (in Kategorie [SONSTIGES]).

- 3 Berühren Sie das Aufnahmemedium, das die Bilder enthält, am Bildschirm des Camcorders.

[USB-ANSCHL.]: Interne Festplatte

[USB-ANSCHL.]: Interner Speicher

[USB-ANSCHL.]: Speicherkarte

- Die angezeigten Aufnahmemedien variieren abhängig vom Modell.

- 4 Starten Sie die Filmaufnahme am angeschlossenen Gerät.

- Schlagen Sie bitte auch in der Bedienungsanleitung zu dem anzuschließenden Gerät nach.

- 5 Berühren Sie nach Abschluss des Vorgangs [END] → [JA] auf dem Bildschirm des Camcorders.

- 6 Lösen Sie das USB-Kabel.

Erstellen einer Disc mit einem Recorder usw.

Sie können die auf dem Camcorder abgespielten Bilder auf eine Disc oder Videokassette überspielen, indem Sie den Camcorder über das A/V-Verbindungskabel an einen anderen Disc-Recorder, DVD-Brenner o. Ä. von Sony als den DVDirect Express anschließen. Schließen Sie das Gerät wie in **1** oder **2** beschrieben an. Schlagen Sie bitte auch in den Bedienungsanleitungen zu den anzuschließenden Geräten nach.

Hinweise

- Schließen Sie den Camcorder für diese Funktion über das mitgelieferte Netzteil an eine Netzsteckdose an (S. 13).
- DVD-Brenner von Sony sind möglicherweise nicht in allen Ländern/Regionen erhältlich.

- 1 A/V-Verbindungskabel (mitgeliefert)
Schließen Sie das A/V-Verbindungskabel an die Eingangsbuchse des anderen Geräts an.

- 2** A/V-Verbindungskabel mit S VIDEO-Kabel (gesondert erhältlich)
 Wenn Sie ein anderes Gerät über ein A/V-Verbindungskabel mit S VIDEO-Kabel (gesondert erhältlich) an die S VIDEO-Buchse anschließen, erzielen Sie Bilder höherer Qualität als mit dem A/V-Verbindungskabel. Verbinden Sie den weißen und den roten Stecker (linker/rechter Audiokanal) des A/V-Verbindungskabels mit S VIDEO-Kabel mit den Audiobuchsen und den S VIDEO-Stecker (S VIDEO-Kanal) mit der S VIDEO-Buchse. Wenn Sie nur den S VIDEO-Stecker anschließen, ist kein Ton zu hören. Den gelben (Video-)Stecker brauchen Sie nicht anzuschließen.

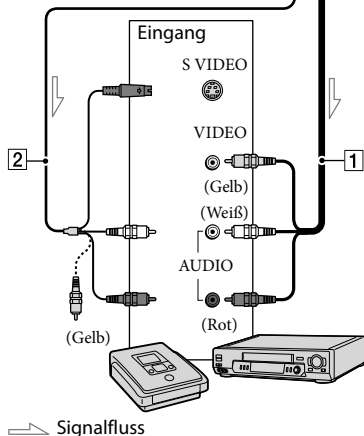
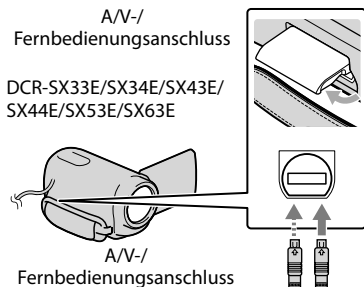
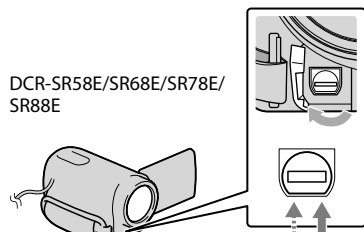

1 Legen Sie das Aufnahmemedium in das Aufnahmegerät ein.

- Wenn das Aufnahmegerät über einen Eingangswählschalter verfügt, stellen Sie diesen auf den entsprechenden Eingang ein.

2 Schließen Sie den Camcorder über das A/V-Verbindungskabel **1** (mitgeliefert) oder ein A/V-Verbindungskabel mit S VIDEO-Kabel **2** (gesondert erhältlich) an das Aufnahmegerät (einen Disc-Recorder oder ein ähnliches Gerät) an.













- Schließen Sie den Camcorder an die Eingangsbuchsen des Aufnahmegeräts an.

3 Starten Sie am Camcorder die Wiedergabe und am Aufnahmegerät die Aufnahme.

- Weitere Informationen finden Sie in der Bedienungsanleitung zum jeweiligen Aufnahmegerät.

4 Wenn das Überspielen abgeschlossen ist, stoppen Sie das Aufnahmegerät und dann den Camcorder.

Hinweise

- Da die Daten beim Überspielen analog übertragen werden, kann sich die Bildqualität verschlechtern.
- Damit die Bildschirmanzeigen (wie z. B. der Zähler) nicht am Bildschirm des angeschlossenen Geräts angezeigt werden, berühren Sie **MENU** (MENU) → [Alle anzeigen] → [AUSGABE EINST.] (in Kategorie  [ALLGEMEINE EINST]) → [ANZEIGEAUSG.] → [LCD] (Standardeinstellung) → **OK** →  → .
- Wenn Sie das Datum, die Uhrzeit oder die Kameraeinstellungen aufzeichnen wollen, berühren Sie **MENU** (MENU) → [Alle anzeigen] → [WIEDERGABE EIN.] (in Kategorie  [WIEDERGABE]) → [DATENCODE] → die gewünschte Einstellung → **OK** →  → . Berühren Sie außerdem **MENU** (MENU) → [Alle anzeigen] → [AUSGABE EINST.] (in Kategorie  [ALLGEMEINE EINST]) → [ANZEIGEAUSG.] → [V-AUS/LCD] → **OK** →  → .
- Wenn die Anzeigegeräte (Fernsehgerät usw.) das Bildformat 4:3 aufweisen, berühren Sie **MENU** (MENU) → [Alle anzeigen] → [AUSGABE EINST.] (in Kategorie  [ALLGEMEINE EINST]) → [TV-FORMAT] → [4:3] → **OK** →  → .
- Wenn der Anschluss an ein Monogerät erfolgt, verbinden Sie den gelben Stecker des A/V-Verbindungskabels mit der Videoeingangsbuchse und den weißen (linker Kanal) oder roten Stecker (rechter Kanal) mit der Audioeingangsbuchse am Gerät.

Verwenden der Menüs

Mithilfe der Menüs können Sie nützliche Funktionen ausführen und verschiedene Einstellungen ändern. Bei richtiger Verwendung der Menüs können Sie mühelos alle Funktionen des Camcorders verwenden.

Der Camcorder verfügt über acht Menükategorien mit verschiedenen Menüoptionen.

M **MANUELLE EINST.** (Optionen zum Einstellen des Camcorders auf die Aufnahmebedingungen) → S. 53

A **AUFNAHME EINST.** (Optionen für individuelle Aufnahmen) → S. 53

F **FOTO EINSTELLEN** (Optionen zum Aufnehmen von Fotos) → S. 53

W **WIEDERGABE** (Optionen für die Wiedergabe) → S. 54

E **EDIT** (Optionen für die Bearbeitung) → S. 54

S **SONSTIGES** (Optionen für sonstige Einstellungen) → S. 54

M **MEDIUM VERWALT.** (Optionen für Aufnahmemedien) → S. 55

A **ALLGEMEINE EINST** (Weitere Optionen) → S. 55

• Im „Handycam“ Handbuch werden die Menüoptionen ausführlich beschrieben.

Vornehmen von Einstellungen in Menüs

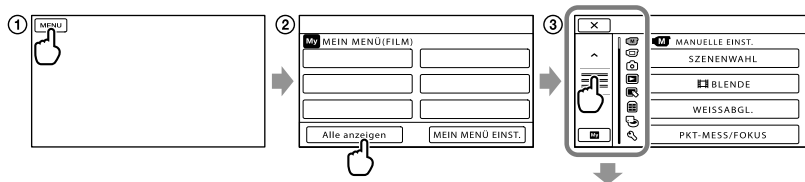

↗ / **↘**: Wechselt in der Menüliste von einer Kategorie zu nächsten.

↗ / **↘**: Springt in der Menüliste um 4 Menüoptionen weiter.

• Sie können Tasten berühren und den Bildschirm ziehen, um durch die Menüliste zu blättern.

• Das Symbol der ausgewählten Kategorie wird orange angezeigt.

• Sie können zu **MEIN MENÜ** zurückschalten, indem Sie **M** berühren, wenn das Symbol angezeigt wird.

① Berühren Sie **MENU**.

② Berühren Sie [Alle anzeigen] auf dem Bildschirm **MEIN MENÜ**.

• Nähere Erläuterungen zu **MEIN MENÜ** finden Sie auf der nächsten Seite.

③ Berühren Sie den mittleren Abschnitt auf der linken Seite des Bildschirms, um die Anzeige zu ändern.

④ Berühren Sie die Menüoption, deren Einstellung Sie ändern möchten.

- ⑤ Ändern Sie die Einstellung und berühren Sie dann **OK**.
 Um die Änderung der Einstellungen im Menü abzuschließen, berühren Sie **X**.
 Berühren Sie **↩**, um zum vorherigen Menübildschirm zurückzukehren.
 • **OK** wird abhängig von der Menüoption nicht angezeigt.

⚡ Hinweise

- Je nach Aufnahme- oder Wiedergabebedingungen können Sie unter Umständen einige Menüoptionen nicht einstellen.
- Abgeblendete Menüoptionen oder Einstellungen stehen nicht zur Verfügung.

💡 Tipps

- Je nach den Menüoptionen, die geändert werden, wechselt der Camcorder zwischen Wiedergabe- und Aufnahmemodus (Film/Foto).

Verwendung von MEIN MENÜ

Sie können die Menüoptionen besonders einfach verwenden, indem Sie die am häufigsten von Ihnen verwendeten Menüoptionen unter MEIN MENÜ registrieren. Sie können in MEIN MENÜ für FILM, FOTO und WIEDERGABE jeweils 6 Menüoptionen registrieren.

Beispiel: Löschen von [PKT-MESS/FOKUS] und Registrieren von [BLENDE]

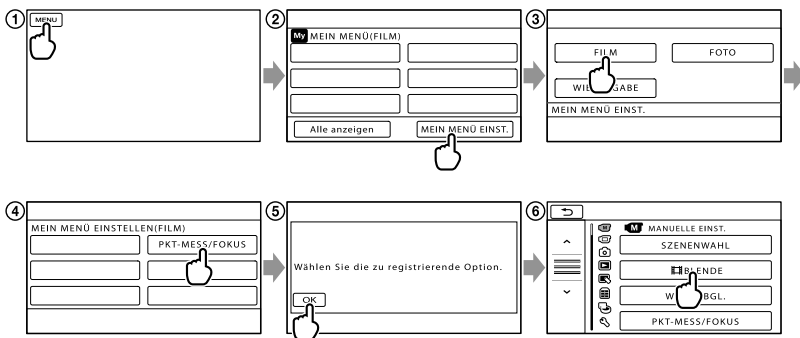



1. Berühren Sie **MENU**.
2. Berühren Sie **[MEIN MENÜ EINST.]**.
3. Berühren Sie **[FILM]**.
4. Berühren Sie **[PKT-MESS/FOKUS]**.
5. Berühren Sie **OK**.
6. Berühren Sie **[BLENDE]** (in Kategorie **[M]** **[MANUELLE EINST.]**).
7. Wenn MEIN MENÜ angezeigt wird, berühren Sie **X**.

Wiederholen Sie die oben aufgeführten Schritte, um weitere Menüoptionen unter MEIN MENÜ zu registrieren, und profitieren Sie so von einer mühelosen und kinderleichten Bedienung Ihrer „Handycam“.



Tipps

- Wenn ein externes Speichergerät angeschlossen ist, wird das exklusive MEIN MENÜ angezeigt.

Das OPTION MENU

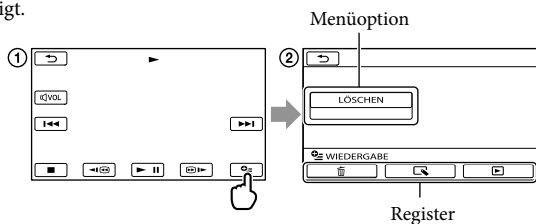
Das OPTION MENU funktioniert genauso wie ein Kontextmenü, das Sie am Computer durch Klicken mit der rechten Maustaste öffnen können. Wenn  in der unteren rechten Ecke des Bildschirms angezeigt wird, können Sie das OPTION MENU verwenden. Berühren Sie , und die Menüoptionen, die in der aktuellen Situation geändert werden können, werden angezeigt.



- ① Berühren Sie  (OPTION).
- ② Berühren Sie das gewünschte Register → und die Option, deren Einstellung Sie ändern möchten.
- ③ Nehmen Sie die Einstellung vor und berühren Sie dann .

Hinweise

- Abgeblendete Menüoptionen oder Einstellungen stehen nicht zur Verfügung.
- Wenn die gewünschte Option nicht auf dem Bildschirm angezeigt wird, berühren Sie ein anderes Register. (Möglicherweise ist kein Register vorhanden.)
- Welche Register und Optionen zu einem bestimmten Zeitpunkt angezeigt werden, hängt vom Aufnahme-/Wiedergabestatus des Camcorders ab.

Kategorie (MANUELLE EINST.)

- SZENENWAHL** Sie können für verschiedene Szenen (beispielsweise Nacht- oder Strandszenen) besonders geeignete Aufnahmeeinstellungen auswählen.
- BLLENDE** Sie können Szenen ein- bzw. ausblenden.
- WEISSABGL** Sie können die Farbbalance auf die Helligkeit der Aufnahmeumgebung einstellen.
- PKT-MESS/FOKUS** Sie können Helligkeit und Fokus für das ausgewählte Motiv gleichzeitig einstellen.
- PUNKT-MESS** Die Helligkeit der Bilder wird an das Motiv angepasst, das Sie auf dem Bildschirm berühren.
- PUNKT-FOKUS** Der Camcorder fokussiert auf das Motiv, das Sie auf dem Bildschirm berühren.
- BELICHTUNG** Sie können die Helligkeit von Filmen und Fotos einstellen.
- FOKUS** Der Fokus kann manuell eingestellt werden.
- TELE-MAKRO** Das eigentliche Motiv wird scharfgestellt und der Hintergrund wird verschwommen aufgenommen.



Kategorie (AUFNAHME EINST.)

- AUFN.MODUS** Sie können den Modus für Filmaufnahmen einstellen. Bei der Aufnahme schnell bewegter Motive wird eine hohe Bildqualität empfohlen.
- HILFSRAHMEN** Sie können den Hilfsrahmen einblenden und überprüfen, ob sich das Motiv in der Horizontalen bzw. Vertikalen befindet.
- STEADYSHOT** Sie können für Filmaufnahmen die Funktion SteadyShot einstellen.
- LANG.BEL.AUTO** Damit können Sie die Verschlusszeit automatisch einstellen lassen.
- GESICHTSERKENN** Die Bildqualität von Gesichtern wird automatisch optimiert.
- TONAUFN.EINST.**
- INT.ZOOM-MIKRO** Der Ton wird je nach Zoomposition lauter oder leiser aufgenommen und wirkt so besonders realitätsnah.
- MIKREFPEGEL** Sie können den Mikrofonpegel festlegen.
- SONST.AUFN.-EIN.**
- DIGITALZOOM** Sie können den maximalen Zoomfaktor des digitalen Zooms einstellen. Dieser liegt über dem Zoomfaktor des optischen Zooms.
- BREITBILD** Sie können das Bildseitenverhältnis für Filmaufnahmen festlegen.











Kategorie (FOTO EINSTELLEN)

- SELBSTAUSLÖS** Sie können im Fotoaufnahmemodus den Selbstauslöser einstellen.
- BILDGRÖSSE** Sie können die Fotogröße festlegen.
- DATEI-NR.** Sie können einstellen, wie die Dateinummern zugewiesen werden.



Kategorie (WIEDERGABE)

- VISUAL INDEX..... Aufnahmen werden als Miniaturbilder angezeigt (S. 24).
- BILDANZEIGE
- DATUMSINDEX..... Ermöglicht das Suchen nach bestimmten Bildern anhand des Datums.
-  FILMROLLE..... Szenen können in einem bestimmten Intervall angezeigt und wiedergegeben werden.
-  GESICHT..... Szenen mit Gesichtern können angezeigt und wiedergegeben werden.
- PLAYLIST..... Die Playlist für Filme kann angezeigt und wiedergegeben werden.
- WIEDERGABE EIN.
- DATENCODE..... Während der Wiedergabe werden ausführliche Aufnahmedaten angezeigt.

Kategorie (EDIT)

- LÖSCHEN
-  LÖSCHEN..... Sie können Filme löschen.
-  LÖSCHEN..... Sie können Fotos löschen.
- SCHUTZ
-  SCHUTZ..... Sie können Filme vor versehentlichem Löschen schützen.
-  SCHUTZ..... Sie können Fotos vor versehentlichem Löschen schützen.
-  TEILEN..... Sie können Filme teilen.
- FOTOAUFZEICHN. *1*2*3..... Sie können einzelne Filmszenen als Fotos aufzeichnen.
- FILM ÜBERSPIELEN*1*2
- ÜBERSP:Auswahl..... Sie können Filme auswählen und überspielen.
- ÜBERSP:n.Datum..... Sie können alle Filme mit einem bestimmten Datum überspielen.
-  ÜBERSP:ALLE..... Sie können alle in einer Playlist gespeicherten Filme überspielen.
- FOTO KOPIEREN*1*2
- KOPIEREN:Auswahl..... Sie können Fotos auswählen und kopieren.
- KOPIE nach Datum..... Sie können alle Fotos mit einem bestimmten Datum kopieren.
- PLAYLIST BEARB.
-  HINZUFÜGEN..... Sie können Filme zu einer Playlist hinzufügen.
-  HINZU n.Datum..... Sie können alle an einem Tag aufgenommenen Filme gleichzeitig zur Playlist hinzufügen.
-  AUS PL LÖSCH..... Sie können Filme aus einer Playlist löschen.
-  ALLE LÖSCH..... Sie können alle Filme aus einer Playlist löschen.
-  VERSCHIEB..... Sie können die Reihenfolge der Filme in einer Playlist ändern.

Kategorie (SONSTIGES)

- USB-ANSCHL.
-  USB-ANSCHL.*1..... Sie können die interne Festplatte über USB mit einem anderen Gerät verbinden.
-  USB-ANSCHL.*2..... Sie können den internen Speicher über USB mit einem anderen Gerät verbinden.
-  USB-ANSCHL..... Sie können die Speicherkarte über USB mit einem anderen Gerät verbinden.

- DISC BRENNEN Sie können Bilder auf Discs sichern, indem Sie einfach die Taste  (DISC BURN) drücken (S. 37).
- AKKU-INFO Die Akkuinformationen werden angezeigt.

Kategorie (MEDIUM VERWALT.)

MEDIUM EINST.

- FILMMEDIUM EINST.*1*2 Sie können das Aufnahmemedium für Filme einstellen (S. 16).
- FOTOMEDIUM EIN.*1*2 Sie können das Aufnahmemedium für Fotos einstellen (S. 16).
- MEDIEN-INFOS Informationen zum Aufnahmemedium, beispielsweise der verfügbare Speicherplatz, werden angezeigt.

MEDIUM FORMAT.

- HDD*1 Sie können alle Daten auf der internen Festplatte löschen.
- INT.SPEICHER*2 Sie können alle Daten im internen Speicher löschen.
- SPEICHERKARTE*1*2 Sie können alle Daten auf der Speicherkarte löschen.
- BLD-DB-DAT.REP.
- HDD*1 Sie können die Bilddatenbankdatei auf der internen Festplatte reparieren (S. 60).
- INT.SPEICHER*2 Sie können die Bilddatenbankdatei im internen Speicher reparieren (S. 60).
- SPEICHERKARTE*1*2 Sie können die Bilddatenbankdatei auf der Speicherkarte reparieren (S. 60).

Kategorie (ALLGEMEINE EINST.)

TON/ANZEIGE EIN.

- LAUTSTÄRKE Sie können die Lautstärke des Wiedergabeteils einstellen (S. 26).
- SIGNALTON Sie können einstellen, ob die Bestätigungssignale des Camcorders zu hören sind.
- LCD-HELLIG Sie können die Helligkeit des LCD-Bildschirms einstellen.
- LCD-BELEUCH Sie können die Hintergrundbeleuchtung des LCD-Bildschirms einstellen.
- LCD-FARBE Sie können die Farbintensität des LCD-Bildschirms einstellen.
- ANZEIGEEINSTELL Sie können einstellen, wie lange Symbole oder Anzeigen auf dem LCD-Bildschirm zu sehen sind.

AUSGABE EINST.

- TV-FORMAT Das Signal wird je nach dem angeschlossenen Fernsehgerät konvertiert (S. 28).
- ANZEIGEAUSG Sie können einstellen, ob die Bildschirmmenüs auf dem Fernsehschirm angezeigt werden.

ZEIT/SPRACHE

- UHR EINSTEL Sie können Datum und Uhrzeit einstellen (S. 14).
- LAND EINST Sie können die Zeitverschiebung einstellen, ohne die Uhr anhalten zu müssen (S. 14).
- SOMMERZEIT Sie können die Sommerzeit einstellen (S. 14).
- SPRACHE EIN Sie können die Anzeigesprache einstellen (S. 15).

EIN-/AUS-EINST.

AUTOM. AUS Sie können die Einstellung von [AUTOM. AUS] ändern (S. 12).

LCD-EINSCHALT..... Sie können einstellen, ob sich der Camcorder beim Auf- und Zuklappen des LCD-Bildschirms ein- bzw. ausschaltet.

SONSTIGE EINST.

DEMO MODUS Sie können einstellen, ob die Demo angezeigt wird.

KALIBRIERUNG Sie können den Berührungsbildschirm kalibrieren.

FALLSENSOR*1 Sie können den Fallsensor deaktivieren bzw. aktivieren.

*1 DCR-SR58E/SR68E/SR78E/SR88E

*2 DCR-SX34E/SX44E/SX53E/SX63E

*3 DCR-SX43E

Ausführliche Informationen im „Handycam“ Handbuch

Das Benutzerhandbuch „Handycam“ Handbuch ist für die Anzeige auf einem Computerbildschirm gedacht. Die Funktionen des Camcorders werden beschrieben und einige werden mithilfe von Farbfotos veranschaulicht. Das „Handycam“ Handbuch richtet sich an Benutzer, die ausführlichere Informationen zur Bedienung des Camcorders wünschen.

1 Legen Sie zur Installation des Dokuments „Handycam“ Handbuch auf einem Windows-Computer die mitgelieferte CD-ROM in das Disc-Laufwerk des Computers ein.

2 Klicken Sie im daraufhin angezeigten Installationsfenster auf [Handycam Handbuch].



3 Wählen Sie die gewünschte Sprache und den Modellnamen Ihres Camcorders aus und klicken Sie anschließend auf [Handycam Handbuch (PDF)].

- Den Modellnamen Ihres Camcorders finden Sie auf der Unterseite des Geräts.

4 Klicken Sie auf [Beenden] → [Beenden] und nehmen Sie dann die CD-ROM aus dem Computer.

Doppelklicken Sie auf dem Computerbildschirm auf das Verknüpfungssymbol, um das „Handycam“ Handbuch aufzurufen.



- Wenn Sie einen Macintosh-Computer verwenden, öffnen Sie den Ordner [Handbook] – [DE] auf der CD-ROM und kopieren Sie dann die Datei [Handbook.pdf].
- Damit Sie das „Handycam“ Handbuch aufrufen können, benötigen Sie Adobe Reader. Falls dieses Programm nicht auf Ihrem Computer installiert ist, können Sie es von der Webseite von Adobe Systems herunterladen: <http://www.adobe.com/>
- In der „PMB-Hilfe“ finden Sie ausführliche Informationen zur mitgelieferten Software „PMB“ (S. 36).

? Störungsbehebung

Wenn an Ihrem Camcorder Störungen auftreten, versuchen Sie bitte, diese anhand der nachfolgend aufgeführten Schritte zu beheben.

① Überprüfen Sie die Liste (S. 58 bis 60) und untersuchen Sie den Camcorder.

② Trennen Sie den Camcorder von der Stromquelle. Schließen Sie ihn nach ca. 1 Minute wieder an die Stromquelle an und schalten Sie den Camcorder ein.

③ Drücken Sie mit einem spitzen Gegenstand RESET (S. 68, 69) und schalten Sie den Camcorder ein. Wenn Sie RESET drücken, werden alle Einstellungen einschließlich der Uhrzeit zurückgesetzt.

④ Wenden Sie sich an Ihren Sony-Händler oder den lokalen autorisierten Sony-Kundendienst.

- Bei einigen Problemen muss der Camcorder unter Umständen initialisiert werden oder das interne Aufnahmemedium des Camcorders muss ausgetauscht werden. In diesem Fall werden die Daten auf dem internen Aufnahmemedium gelöscht. Sichern Sie daher die Daten auf dem internen Aufnahmemedium auf ein anderes Aufnahmemedium (Sicherungskopie), bevor Sie den Camcorder zur Reparatur einschicken. Für den Verlust von Daten auf dem internen Aufnahmemedium übernehmen wir keine Haftung.
- Im Rahmen einer Reparatur müssen wir unter Umständen einen kleinen Teil der Daten auf dem internen Aufnahmemedium überprüfen, um das Problem eingrenzen zu können. Ihr Sony-Händler fertigt von diesen Daten jedoch keine Kopie an und behält sie auch nicht.

- Nähere Erläuterungen zu den möglichen Symptomen am Camcorder finden Sie im „Handycam“ Handbuch (S. 57), weitere Informationen zum Anschließen des Camcorders an einen Computer in der „PMB-Hilfe“ (S. 36).

Der Camcorder lässt sich nicht einschalten.

- Bringen Sie einen geladenen Akku am Camcorder an (S. 11).
- Stecken Sie den Stecker des Netzteils in die Netzsteckdose (S. 13).

Der Camcorder funktioniert nicht, obwohl er eingeschaltet ist.

- Nach dem Einschalten dauert es einige Sekunden, bis der Camcorder aufnahmebereit ist. Dies ist keine Fehlfunktion.
- Lösen Sie das Netzteil von der Netzsteckdose oder nehmen Sie den Akku ab und schließen Sie das Netzteil bzw. den Akku nach etwa 1 Minute wieder an. Wenn der Camcorder immer noch nicht funktioniert, drücken Sie mit einem spitzen Gegenstand RESET (S. 68, 69). (Wenn Sie RESET drücken, werden alle Einstellungen, einschließlich der Uhrzeit, zurückgesetzt.)
- Der Camcorder ist sehr warm. Schalten Sie den Camcorder aus und bringen Sie ihn eine Weile an einen kühlen Ort.
- Der Camcorder ist sehr kalt. Lassen Sie den Camcorder eine Weile eingeschaltet, ohne ihn zu bedienen. Wenn der Camcorder nach einiger Zeit immer noch nicht bedient werden kann, schalten Sie ihn aus und bringen Sie ihn an einen warmen Ort. Lassen Sie den Camcorder dort eine Weile ruhen und schalten Sie ihn dann wieder ein.



Der Camcorder erwärmt sich.

- Der Camcorder erwärmt sich während des Betriebs. Dies ist keine Fehlfunktion.

Der Camcorder schaltet sich abrupt aus.

- Verwenden Sie das Netzteil (S. 13).
- Schalten Sie den Camcorder wieder ein.
- Laden Sie den Akku (S. 11).

Sie drücken START/STOP oder PHOTO, es erfolgt jedoch keine Aufnahme.

- Drücken Sie MODE, so dass die Anzeige  (Film) oder  (Foto) aufleuchtet.
- Der Camcorder zeichnet das soeben aufgenommene Bild auf dem Aufnahmemedium auf. In dieser Zeit ist keine neue Aufnahme möglich.
- Das Aufnahmemedium ist voll. Löschen Sie nicht benötigte Bilder (S. 31).
- Die Gesamtzahl an Filmszenen oder Fotos übersteigt die Aufnahmekapazität des Camcorders. Löschen Sie nicht benötigte Bilder (S. 31).

Die Aufnahme wird gestoppt.

- Die Temperatur des Camcorders ist extrem hoch oder niedrig. Schalten Sie den Camcorder aus und bringen Sie ihn eine Weile an einen kühlen bzw. warmen Ort.

„PMB“ kann nicht installiert werden.

- Überprüfen Sie die Computerumgebung bzw. das Installationsverfahren für die Installation von „PMB“ (S. 33).

„PMB“ funktioniert nicht richtig.

- Beenden Sie „PMB“ und starten Sie den Computer neu.

Der Camcorder wird vom Computer nicht erkannt.

- Lösen Sie alle Geräte außer Tastatur, Maus und Camcorder von den USB-Buchsen am Computer.

- Lösen Sie das USB-Kabel vom Computer und vom Camcorder, starten Sie den Computer neu und schließen Sie den Camcorder dann ordnungsgemäß an den Computer an.

Selbstdiagnoseanzeige/ Warnanzeigen

Wenn Anzeigen auf dem LCD-Bildschirm erscheinen, sehen Sie bitte in der folgenden Aufstellung nach.

Wenn sich das Problem auch nach einigen Versuchen nicht beheben lässt, wenden Sie sich an Ihren Sony-Händler oder den lokalen autorisierten Sony-Kundendienst. Geben Sie in diesem Fall alle mit C oder E beginnenden Fehlercodenummern an.

C:04:□□

- Der verwendete Akku ist kein „InfoLITHIUM“-Akku (Serie V). Verwenden Sie einen „InfoLITHIUM“-Akku (Serie V) (S. 11).
- Stecken Sie den Gleichstromstecker des Netzteils fest in die Gleichstrombuchse am Camcorder (S. 11).

C:06:□□

- Der Akku hat sich erhitzt. Tauschen Sie den Akku aus oder bringen Sie ihn an einen kühlen Ort.

C:13:□□ / C:32:□□

- Trennen Sie den Camcorder von der Stromquelle. Schließen Sie die Stromquelle wieder an und bedienen Sie den Camcorder.

E:□□:□□

- Befolgen Sie die Schritte ② bis ④ auf Seite 58.



- Die interne Festplatte des Camcorders ist voll. Löschen Sie nicht benötigte Bilder von der internen Festplatte (S. 31).
- An der internen Festplatte des Camcorders ist möglicherweise ein Fehler aufgetreten.



- Der Akku ist schwach.



- Der Akku hat sich erhitzt. Tauschen Sie den Akku aus oder bringen Sie ihn an einen kühlen Ort.



- Der Camcorder erwärmt sich. Schalten Sie den Camcorder aus und bringen Sie ihn an einen kühlen Ort.



- Der Camcorder ist kalt. Erwärmen Sie den Camcorder.



- Es ist keine Speicherkarte eingesetzt (S. 17).
- Wenn die Anzeige blinkt, ist nicht mehr genug freier Speicher für die Aufnahme von Bildern vorhanden. Löschen Sie nicht benötigte Bilder (S. 17) oder sichern Sie die Bilder auf einem anderen Speichermedium und formatieren Sie dann die Speicherkarte.
- Die Bilddatenbankdatei ist beschädigt. Überprüfen Sie die Datenbankdatei, indem Sie **MENU** (MENU) → [Alle anzeigen] → [BLD-DB-DAT.REP.] (in Kategorie  [MEDIUM VERWALT.]) → das Aufnahmemedium berühren (DCR-SR58E/SR68E/SR78E/SR88E/SX34E/SX44E/SX53E/SX63E).



- Die Speicherkarte ist beschädigt. Formatieren Sie die Speicherkarte mit dem Camcorder (S. 55).



- Eine inkompatible Speicherkarte ist eingesetzt (S. 17).



- Der Zugriff auf die Speicherkarte wurde auf einem anderen Gerät eingeschränkt.



- Sie halten den Camcorder nicht ruhig genug. Halten Sie den Camcorder fest mit beiden Händen. Beachten Sie jedoch, dass die Warnanzeige zu Kameraerschütterungen nicht ausgeblendet wird.



- Der Fallsensor ist aktiviert. Die Aufnahme oder Wiedergabe von Bildern ist unter Umständen nicht möglich.



- Das Aufnahmemedium ist voll. Löschen Sie nicht benötigte Bilder (S. 31).

Sicherheitsmaßnahmen

Betrieb und Pflege

- Lagern und verwenden Sie den Camcorder und das Zubehör nicht an folgenden Orten:
 - Orte mit extrem hohen oder niedrigen Temperaturen oder hoher Feuchtigkeit. Setzen Sie den Camcorder und das Zubehör nie Temperaturen von über 60 °C aus, wie sie z. B. in direktem Sonnenlicht, in der Nähe von Heizungen oder in einem in der Sonne geparkten Auto auftreten können. Andernfalls kann es zu Fehlfunktionen kommen oder Teile können sich verformen.
 - In der Nähe von starken Magnetfeldern oder mechanischen Erschütterungen. Andernfalls kann es am Camcorder zu Fehlfunktionen kommen.
 - In der Nähe von starken Radiowellen oder Strahlung. Andernfalls kann der Camcorder möglicherweise nicht richtig aufnehmen.
 - In der Nähe von AM-Empfängern und Videogeräten. Andernfalls kann es zu Interferenzen kommen.
 - An Sandstränden oder in staubiger Umgebung. Wenn Sand oder Staub in den Camcorder gelangt, kann es zu Fehlfunktionen kommen. In manchen Fällen kann das Gerät irreparabel beschädigt werden.
 - In Fensternähe oder im Freien, wo der LCD-Bildschirm oder das Objektiv direktem Sonnenlicht ausgesetzt ist. Dadurch können innere Bauteile des LCD-Bildschirms beschädigt werden.
- Betreiben Sie den Camcorder an 6,8 V/7,2 V Gleichstrom (Akku) oder 8,4 V Gleichstrom (Netzteil).
- Verwenden Sie für den Betrieb mit Gleich- oder Netzstrom das in dieser Bedienungsanleitung empfohlene Zubehör.
- Schützen Sie den Camcorder vor Nässe, wie z. B. von Regen oder Meerwasser. Wenn der Camcorder nass wird, kann es zu Fehlfunktionen kommen. In manchen Fällen kann das Gerät irreparabel beschädigt werden.
- Sollten Fremdkörper oder Flüssigkeiten in das Gehäuse gelangen, trennen Sie den Camcorder von der Netzsteckdose und lassen Sie ihn von Ihrem Sony-Händler überprüfen, bevor Sie ihn wieder benutzen.
- Gehen Sie sorgsam mit dem Gerät um, zerlegen und modifizieren Sie es nicht und schützen Sie es vor Stößen, lassen Sie es nicht fallen und treten Sie nicht darauf. Bitte behandeln Sie das Objektiv mit besonderer Sorgfalt.
- Schalten Sie den Camcorder immer aus, wenn Sie ihn nicht benutzen.
- Wickeln Sie den Camcorder während des Betriebs nicht in ein Tuch o. Ä. ein. Andernfalls kann sich im Inneren des Geräts ein Wärmestau bilden.
- Ziehen Sie zum Lösen des Netzkabels immer am Stecker und nicht am Kabel.
- Achten Sie darauf, das Netzkabel nicht zu beschädigen. Stellen Sie beispielsweise keine schweren Gegenstände darauf.
- Verformte oder beschädigte Akkus dürfen nicht verwendet werden.
- Halten Sie die Metallkontakte sauber.
- Wenn die Batterieflüssigkeit ausgelaufen ist, ergreifen Sie folgende Maßnahmen:
 - Wenden Sie sich an den lokalen autorisierten Sony-Kundendienst.
 - Waschen Sie die Flüssigkeit ab, falls sie mit der Haut in Berührung gekommen ist.
 - Wenn die Flüssigkeit in Ihre Augen gelangt ist, waschen Sie sie mit viel Wasser aus und konsultieren einen Arzt.

Wenn Sie den Camcorder lange Zeit nicht benutzen

- Damit der Camcorder möglichst lange in einem optimalen Zustand bleibt, schalten Sie ihn etwa einmal im Monat ein und nehmen Bilder auf und lassen sie wiedergeben.
- Entladen Sie den Akku vollständig, bevor Sie ihn aufbewahren.

LCD-Bildschirm

- Drücken Sie nicht zu stark auf den LCD-Bildschirm, da er andernfalls beschädigt werden könnte.

- Wenn Sie den Camcorder in einer kalten Umgebung benutzen, kann ein Störbild auf dem LCD-Bildschirm zu sehen sein. Dies ist keine Fehlfunktion.
- Beim Betrieb des Camcorders kann sich die Rückseite des LCD-Bildschirms erwärmen. Dies ist keine Fehlfunktion.
- Bewahren Sie das Objektiv an einem Ort mit guter Luftzirkulation und möglichst wenig Staub oder Schmutz auf.
- Damit sich kein Schimmel bilden kann, reinigen Sie das Objektiv regelmäßig wie oben beschrieben.

So reinigen Sie den LCD-Bildschirm

- Zum Entfernen von Fingerabdrücken oder Staub auf dem LCD-Bildschirm empfiehlt es sich, ein weiches Tuch zu verwenden. Wenn Sie ein LCD-Reinigungs-Kit (gesondert erhältlich) verwenden, tragen Sie die Reinigungsflüssigkeit nicht direkt auf den LCD-Bildschirm auf. Feuchten Sie Reinigungspapier mit der Flüssigkeit an.

Pflege des Gehäuses

- Wenn das Gehäuse des Camcorders verschmutzt ist, reinigen Sie es mit einem weichen Tuch, das Sie leicht mit Wasser angefeuchtet haben. Wischen Sie das Gehäuse anschließend mit einem weichen Tuch trocken.
- Vermeiden Sie Folgendes, damit das Gehäuse nicht beschädigt wird:
 - Verwenden Sie keine Chemikalien wie Verdüner, Benzin, Alkohol, keine chemisch imprägnierten Reinigungstücher, keine Repellents (Insektenabwehrmittel), keine Insektizide und keine Sonnenschutzmittel
 - Berühren Sie den Camcorder nicht mit den oben genannten Substanzen an den Händen
 - Achten Sie darauf, dass das Gehäuse nicht längere Zeit mit Gummi- oder Vinylmaterialien in Berührung kommt

Pflege und Aufbewahrung des Objektivs

- Wischen Sie die Objektivlinse in folgenden Fällen mit einem weichen Tuch sauber:
 - Wenn sich Fingerabdrücke auf der Objektivlinse befinden
 - In heißer oder feuchter Umgebung
 - Wenn das Objektiv in salzhaltiger Umgebung, wie z. B. am Meer, verwendet wird

Laden des werkseitig installierten Akkus

Der Camcorder ist mit einem werkseitig installierten Akku ausgestattet, der dafür sorgt, dass Datum, Uhrzeit und andere Einstellungen auch bei ausgeschaltetem Camcorder gespeichert bleiben. Der werkseitig installierte Akku wird immer geladen, solange der Camcorder über das Netzteil an eine Netzsteckdose angeschlossen oder der Akku am Camcorder angebracht ist. Nach etwa 3 Monaten ist er vollständig entladen, wenn Sie den Camcorder in dieser Zeit gar nicht verwendet haben. Laden Sie den werkseitig installierten Akku, bevor Sie den Camcorder verwenden. Aber auch wenn der werkseitig installierte Akku nicht geladen ist, ist der Camcorder-Betrieb problemlos möglich, solange Sie nicht das Datum aufnehmen wollen.

Vorgehen

Schließen Sie den Camcorder über das mitgelieferte Netzteil an eine Netzsteckdose an und lassen Sie ihn ausgeschaltet (LCD-Bildschirm zugeklappt) mehr als 24 Stunden stehen.

Hinweis zum Entsorgen/Weitergeben des Camcorders (DCR-SR58E/SR68E/SR78E/SR88E/SX34E/SX44E/SX53E/SX63E)

Selbst wenn Sie alle Filme und Standbilder löschen oder [MEDIUM FORMAT.] ausführen, werden die Daten auf dem internen Aufnahmemedium in der Regel nicht unwiederbringlich gelöscht.

Wenn Sie den Camcorder an jemand anderen weitergeben, empfiehlt es sich daher, die Funktion [LEEREN] auszuführen (siehe „Ausführliche Informationen im „Handycam“ Handbuch“ auf Seite 57), um eine Wiederherstellung Ihrer Daten unmöglich zu machen. Bei der Entsorgung des Camcorders empfiehlt es sich außerdem, das Gehäuse des Camcorders zu zerstören.

Hinweis zum Entsorgen/Weitergeben der Speicherkarte

Selbst wenn Sie die Daten auf der Speicherkarte löschen oder die Speicherkarte mit dem Camcorder oder einem Computer formatieren, sind möglicherweise immer noch Daten auf der Speicherkarte vorhanden. Wenn Sie die Speicherkarte an jemand anderen weitergeben, sollten Sie die Daten mithilfe einer entsprechenden Software zum Löschen von Daten auf einem Computer vollständig löschen. Bei der Entsorgung der Speicherkarte empfiehlt es sich außerdem, das Gehäuse der Speicherkarte zu zerstören.

System

Signalformat: Farbsystem PAL, CCIR-Standard

Filmaufnahmeformat:

Video: MPEG-2 PS

Audioaufnahmesystem:

Dolby Digital (2 Kanäle)

Dolby Digital Stereo Creator

Fotodateiformat

: mit DCF Ver.2.0 kompatibel

: mit Exif Ver.2.21 kompatibel

: mit MPF Baseline kompatibel

Aufnahmemedium (Film/Foto)

Interne Festplatte

DCR-SR58E/SR68E: 80 GB

DCR-SR78E/SR88E: 120 GB

Interner Speicher

DCR-SX34E/SX44E: 4 GB

DCR-SX53E/SX63E: 16 GB

„Memory Stick PRO Duo“

SD-Speicherkarte, SDHC-Speicherkarte

(Klasse 2, 4, 6, 10)

Bei Angaben zur Kapazität von Speichermedien entspricht 1 GB 1 Milliarde Byte, wovon ein Teil für die Systemverwaltung und/oder Anwendungsdateien verwendet wird.

Die für den Benutzer verfügbare Kapazität ist deshalb niedriger.

DCR-SR58E/SR68E: ca. 79,3 GB

DCR-SR78E/SR88E: ca. 119 GB

DCR-SX34E/SX44E: ca. 3,86 GB

DCR-SX53E/SX63E: ca. 15,5 GB

Bildwandler

2,25-mm-CCD (Charge Coupled Device)
(1/8 Zoll)

Insgesamt: ca. 800 000 Pixel

Effektiv (Film, 16:9): ca. 490 000 Pixel

Effektiv (Foto, 16:9): ca. 310 000 Pixel

Effektiv (Foto, 4:3): ca. 410 000 Pixel

Objektiv

Carl Zeiss Vario-Tessar

60 × (optisch), 2 000 × (digital)

DCR-SR58E/SR68E/SR78E/SR88E

Filterdurchmesser: 30 mm

F1,8 ~ 6,0

Brennweite:

f=1,8 ~ 108 mm

Dies entspräche bei einer 35-mm-Kleinbildkamera:

Bei Filmen: 39 ~ 2 340 mm (16:9)

Bei Fotos: 44 ~ 2 640 mm (4:3)

Farbtemperatur: [AUTOM.], [DIREKT],
[INNEN] (3 200 K), [AUSSEN] (5 800 K)
Mindestbeleuchtungsstärke
3 lx (Lux) ([LANG.BEL.AUTO] auf [EIN] gesetzt,
Verschlusszeit 1/25 Sekunde)

Ein-/Ausgänge

A/V-/Fernbedienungsanschluss: Video- und
Audioausgang

USB-Buchse: Mini-AB

(DCR-SR58E/SR78E/SX33E/SX34E/SX53E: nur
Ausgang)

LCD-Bildschirm

Bild: 6,7 cm (2,7 Zoll, Bildformat 16:9)

Gesamtzahl an Pixeln: 230 400 (960 × 240)

Allgemeines

Betriebsspannung: 6,8 V/7,2 V Gleichstrom
(Akku) oder 8,4 V Gleichstrom (Netzteil)

Durchschnittliche Leistungsaufnahme: Bei
Kameraaufnahme mit LCD-Bildschirm in
normaler Helligkeit:

DCR-SR58E/SR68E/SR78E/SR88E: 2,0 W
DCR-SX33E/SX34E/SX43E/SX44E/SX53E/
SX63E: 1,8 W

Betriebstemperatur: 0 °C bis 40 °C

Lagertemperatur: -20 °C bis +60 °C

Abmessungen

DCR-SR58E/SR68E/SR78E/SR88E

ca. 56 × 65 × 107 mm (B/H/T) mit
vorstehenden Teilen

ca. 56 × 65 × 115 mm (B/H/T) mit
vorstehenden Teilen und angebrachtem Akku
(mitgeliefert)

DCR-SX33E/SX34E/SX43E/SX44E/SX53E/
SX63E

ca. 50 × 55 × 103 mm (B/H/T) mit
vorstehenden Teilen

ca. 50 × 55 × 112 mm (B/H/T) mit
vorstehenden Teilen und angebrachtem Akku
(mitgeliefert)

Gewicht

DCR-SR58E/SR68E/SR78E/SR88E:

ca. 280 g (nur Hauptgerät)

ca. 320 g mit mitgeliefertem Akku

DCR-SX33E/SX34E/SX43E/SX44E/SX53E/
SX63E:

ca. 190 g (nur Hauptgerät)

ca. 230 g mit mitgeliefertem Akku und
Speicherkarte

Netzteil AC-L200C/AC-L200D

Betriebsspannung: 100 V - 240 V Wechselstrom,
50 Hz/60 Hz

Stromaufnahme: 0,35 A - 0,18 A

Leistungsaufnahme: 18 W

Ausgangsspannung: 8,4 V Gleichstrom*

Betriebstemperatur: 0 °C bis 40 °C

Lagertemperatur: -20 °C bis +60 °C

Abmessungen: ca. 48 × 29 × 81 mm (B/H/T)
ohne vorstehende Teile

Gewicht: ca. 170 g ohne Netzkabel

* Weitere technische Daten finden Sie auf dem
Aufkleber am Netzteil.

Akku NP-FV30

Maximale Ausgangsspannung: 8,4 V Gleichstrom

Ausgangsspannung: 7,2 V Gleichstrom

Maximale Ladespannung: 8,4 V Gleichstrom

Maximaler Ladestrom: 2,12 A

Kapazität

Normalfall: 3,6 Wh (500 mAh)

Minimum: 3,6 Wh (500 mAh)

Typ: Lithium-Ionen-Akku

Design und Spezifikationen des Camcorders
und des Zubehörs unterliegen unangekündigten
Änderungen.

- Hergestellt unter Lizenz von Dolby Laboratories.

Voraussichtliche Lade- und Betriebsdauer des mitgelieferten Akkus (Angaben in Minuten)

Aufnahmemedium	DCR-SR58E/SR68E/ SR78E/SR88E	DCR-SX33E/SX34E/ SX43E/SX44E/ SX53E/SX63E
Ladedauer (vollständige Aufladung)	115	
Dauer bei kontinuierlicher Aufnahme	100	110
Dauer bei normaler Aufnahme	45	50
Wiedergabedauer	135	160

- Die Aufnahmedauer kann je nach den Aufnahmebedingungen, dem Motiv und der Einstellung für [AUFN.MODUS] variieren.
- Aufnahmebedingungen: Aufnahmemodus [SP].
- Die Angaben für die normale Aufnahme gelten, wenn Sie beim Aufnehmen die Aufnahme wiederholt starten/stoppen, den Modus wechseln, so dass die MODE-Anzeigen abwechselnd leuchten, und zoomen.

Voraussichtliche Aufnahmedauer bei Filmen im internen Aufnahmemedium (Angaben in Minuten)

- Berühren Sie zum Einstellen des Aufnahmemodus **MENU** (MENU) → [Alle anzeigen] → [AUFN.MODUS] (in Kategorie [AUFNAHME EINST.]). Standardmäßig ist der Aufnahmemodus [SP] (S. 53) eingestellt.

Interne Festplatte (80 GB)

DCR-SR58E/SR68E:

Aufnahmemodus	Aufnahmedauer
[HQ]	1220
[SP]	1750
[LP]	3660

Interne Festplatte (120 GB)

DCR-SR78E/SR88E:

Aufnahmemodus	Aufnahmedauer
[HQ]	1830
[SP]	2630
[LP]	5510

Interner Speicher (4 GB)

DCR-SX34E/SX44E:

Aufnahmemodus	Aufnahmedauer
[HQ]	55
[SP]	80
[LP]	175

Interner Speicher (16 GB)

DCR-SX53E/SX63E:

Aufnahmemodus	Aufnahmedauer
[HQ]	235
[SP]	340
[LP]	715

Beispiel für voraussichtliche Aufnahmedauer von Filmen auf einer Speicherkarte

Aufnahmemodus	Bei einer Kapazität von 4 GB
[HQ]	55 (50)
[SP]	80 (50)
[LP]	175 (110)

- Die Zahlen in () geben die Mindestaufnahmedauer an.
- Hinweise zur Lade-/Aufnahme-/Wiedergabedauer
 - Die Angaben gelten bei einer Betriebstemperatur des Camcorders von 25 °C (10 °C bis 30 °C empfohlen).
 - Je nach Nutzungsbedingungen und bei niedrigen Temperaturen verkürzen sich die Aufnahme- und die Wiedergabedauer mit dem Camcorder.

Hinweise zu den Markenzeichen

- „Handycam“ und **HANDYCAM** sind eingetragene Markenzeichen der Sony Corporation.
- „Memory Stick“, , „Memory Stick Duo“, **MEMORY STICK DUO**, „Memory Stick PRO Duo“, **MEMORY STICK PRO DUO**, „Memory Stick PRO-HG Duo“, **MEMORY STICK PRO-HG DUO**, „Memory Stick Micro“, „MagicGate“, **MAGICGATE**, „MagicGate Memory Stick“ und „MagicGate Memory Stick Duo“ sind Markenzeichen oder eingetragene Markenzeichen der Sony Corporation.
- „InfoLITHIUM“ ist ein Markenzeichen der Sony Corporation.
- „DVDirect“ ist ein Markenzeichen der Sony Corporation.
- Dolby und das double-D-Symbol sind Markenzeichen von Dolby Laboratories.
- Microsoft, Windows, Windows Vista und DirectX sind Markenzeichen oder eingetragene Markenzeichen der Microsoft Corporation in den USA und/oder anderen Ländern.
- Macintosh und Mac OS sind eingetragene Markenzeichen der Apple Inc. in den USA und anderen Ländern.
- Intel, Intel Core und Pentium sind Markenzeichen oder eingetragene Markenzeichen der Intel Corporation oder ihrer Tochtergesellschaften in den USA und anderen Ländern.
- Adobe, das Adobe-Logo und Adobe Acrobat sind Markenzeichen oder eingetragene Markenzeichen der Adobe Systems Incorporated in den USA und/oder anderen Ländern.
- Das SDHC-Logo ist ein Markenzeichen.



- MultiMediaCard ist ein Markenzeichen der MultiMediaCard Association.

Alle anderen in diesem Dokument erwähnten Produktnamen können Markenzeichen oder eingetragene Markenzeichen der jeweiligen Eigentümer sein. In dieser Anleitung sind die Markenzeichen und eingetragenen Markenzeichen nicht überall ausdrücklich durch TM und ® gekennzeichnet.

Bildschirmanzeigen

Oben links Mitte Oben rechts

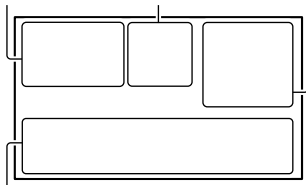

Unten

Oben links

Anzeige	Bedeutung
	Taste MENU
	Selbstauslöseraufnahme
	MIKREFPEGEL niedrig
	BREITBILD
	INT.ZOOM-MIKRO.
60 min	Akkurestladung
	Aufnahmeordner auf der Speicherkarte
	VIDEO LIGHT
	Zurück-Taste

Mitte

Anzeige	Bedeutung
[STBY]/[AUFN]	Aufnahmestatus
	Fotoformat
	Dia-Show eingestellt
	Warnung
	Wiedergabemodus

Oben rechts

Anzeige	Bedeutung
	Aufnahmemodus (HQ/SP/LP)
	Medium für Aufnahme/Wiedergabe/Bearbeitung
0:00:00	Zähler (Stunden:Minuten: Sekunden)

Anzeige	Bedeutung
[00min]	Geschätzte Restaufnahmedauer
	BLENDE
	Fallsensor ausgeschaltet
	Fallsensor aktiviert
9999	Ungefähre Anzahl der aufnehmbaren Fotos und Aufnahmemedium
	Wiedergabeordner auf der Speicherkarte
100/112	Derzeit abgespielter Film bzw. aktuelles Foto/ Anzahl der insgesamt aufgenommenen Filme oder Fotos

Unten

Anzeige	Bedeutung
	[GESICHTSERKENN] auf [AUS] eingestellt
	Manuelles Fokussieren
	SZENENWAHL
	Weißabgleich
	SteadyShot aus
	PKT-MESS/FOKUS/PUNKT-MESS/BELICHTUNG
	TELE-MAKRO
	Gegenlicht
	Taste OPTION
	Taste BILDER ANZEIGEN
	Taste für Dia-Show
	Datendateiname
	Geschütztes Bild
	Indextaste

- Die Anzeigen und ihre Position können sich von der tatsächlichen Anzeige unterscheiden.
- Je nach Camcorder-Modell werden bestimmte Anzeigen möglicherweise nicht angezeigt.

Teile und Bedienelemente

Auf den in Klammern () angegebenen Seiten finden Sie weitere Informationen.

DCR-SR58E/SR68E/SR78E/SR88E

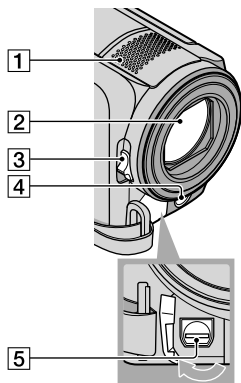

- 1 Eingebautes Mikrofon
- 2 Objektiv (Objektiv von Carl Zeiss)
- 3 Schalter LENS COVER
- 4 LED-VIDEO LIGHT
- 5 A/V-/Fernbedienungsanschluss (28)

DCR-SX33E/SX34E/SX43E/SX44E/ SX53E/SX63E

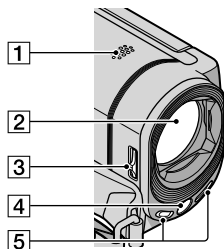

- 1 Lautsprecher
- 2 Objektiv (Objektiv von Carl Zeiss)
- 3 Schalter LENS COVER

- 4 LED-VIDEO LIGHT
- 5 Eingebautes Mikrofon

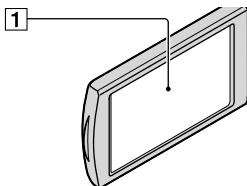

- 1 LCD-Bildschirm/Berührungsbildschirm
Wenn Sie den LCD-Bildschirmträger um 180 Grad drehen, können Sie den LCD-Bildschirmträger mit nach außen weisendem LCD-Bildschirm zuklappen. Dies ist besonders bei der Wiedergabe nützlich.

DCR-SR58E/SR68E/SR78E/SR88E

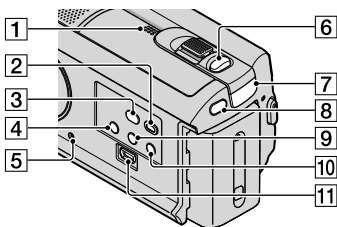

- 1 Lautsprecher
- 2 Taste (BILDER ANZEIGEN) (24)
- 3 Taste (DISC BURN) (37)
- 4 Taste POWER (14)
- 5 Taste RESET
Drücken Sie mit einem spitzen Gegenstand auf die RESET-Taste.
Drücken Sie RESET, um alle Einstellungen, einschließlich der Uhrzeit, zu initialisieren.
- 6 Taste PHOTO (23)
- 7 Anzeige (Film)/ (Foto) (20)
- 8 Taste MODE (20)

9 Taste  (Gegenlicht)

10 Taste LIGHT

Drücken Sie die Taste, um das Licht einzuschalten (LIGHT).

11 Buchse Ψ (USB) (34, 37, 38, 41, 44)
(DCR-SR58E/SR78E: nur Ausgang)

DCR-SX33E/SX34E/SX43E/SX44E/ SX53E/SX63E

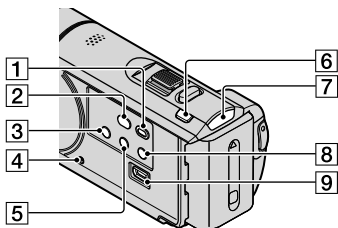

1 Taste  (BILDER ANZEIGEN) (24)

2 Taste  (DISC BURN) (37)

3 Taste POWER (18)

4 Taste RESET

Drücken Sie mit einem spitzen Gegenstand auf die RESET-Taste.

Drücken Sie RESET, um alle Einstellungen, einschließlich der Uhrzeit, zu initialisieren.

5 Taste  (Gegenlicht)

6 Taste MODE (20)

7 Anzeige  (Film)/ (Foto) (20)

8 Taste LIGHT

Drücken Sie die Taste, um das Licht einzuschalten (LIGHT).

9 Buchse Ψ (USB) (34, 37, 38, 41, 44)
(DCR-SX33E/SX34E/SX53E: nur Ausgang)

DCR-SR58E/SR68E/SR78E/SR88E

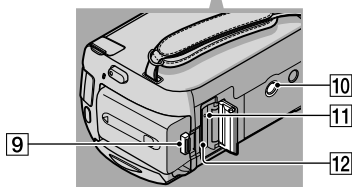
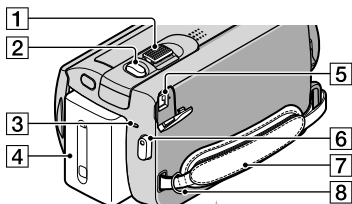

1 Motorzoom-Hebel

2 Taste PHOTO (23)

3 Ladeanzeige CHG (11)

4 Akku (11)

5 Buchse DC IN (11)

6 Taste START/STOP (21)

7 Griffband (19)

8 Haken für Schulterriemen

9 Akkulösehebel BATT (12)

10 Stativhalterung

Bringen Sie das Stativ (gesondert erhältlich) mithilfe einer Stativschraube (gesondert erhältlich; muss kürzer als 5,5 mm sein) an der Stativhalterung an.

11 Zugriffsanzeige (Speicherkarte) (17)

Wenn die Anzeige leuchtet oder blinkt, liest oder schreibt der Camcorder gerade Daten.

12 Speicherkarteneinschub (17)

**DCR-SX33E/SX34E/SX43E/SX44E/
SX53E/SX63E**

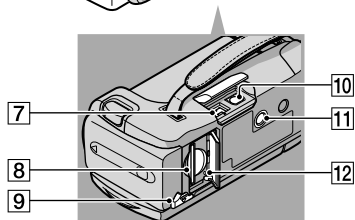
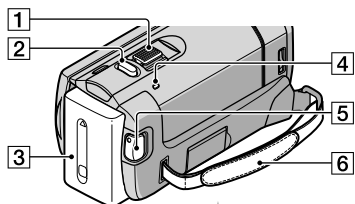

- 1** Motorzoom-Hebel
- 2** Taste PHOTO (23)
- 3** Akku
- 4** Ladeanzeige CHG (11)
- 5** Taste START/STOP (21)
- 6** Griffband (19)
- 7** Buchse DC IN (11)
- 8** Speicherkarteneinschub (17)
- 9** Akkulösehebel BATT (12)
- 10** A/V-/Fernbedienungsanschluss (28)
- 11** Stativhalterung
 Bringen Sie das Stativ (gesondert erhältlich)
 mithilfe einer Stativschraube (gesondert
 erhältlich; muss kürzer als 5,5 mm sein) an der
 Stativhalterung an.
- 12** Zugriffsanzeige (Speicherkarte) (17)
 Wenn die Anzeige leuchtet oder blinkt, liest
 oder schreibt der Camcorder gerade Daten.

Index

- Numerische Einträge**
- 16:929
4:329
- A**
- A/V-Verbindungskabel28, 47
Akku11
Arbeitsabläufe8
Aufnahme21
Aufnahme- und Wiedergabedauer64
Aufnahme- und Zoomtasten auf dem LCD-Bildschirm21
Aufnahmemedium16
Aufzeichnen von Fotos aus einem Film40
- B**
- Bearbeiten von Filmen40
Bestätigungssignale15
BILDER ANZEIGEN24
Bildschirmanzeigen67
- C**
- Computer33
Computersystem33
- D**
- DATENCODE15
DATUM/ZEIT15
Disc-Recorder47
DVD-Brenner44, 46
DVDirect Express44
- E**
- Einschalten14
Einschalten des Geräts14
Einstellen von Datum und Uhrzeit14
Erstellen einer Disc39, 44
Externes Medium41
- F**
- Fernsehgerät28
Filme21, 25
FILMMEDIUM EINST16
FOTOMEDIUM EIN16
- Fotos23, 25
- H**
- „Handycam“ Handbuch57
- I**
- Installieren34
Interne Festplatte16
Interner Speicher16
- K**
- Kopieren18
Kopieren einer Disc39
- L**
- Laden des Akkus11
Laden des Akkus im Ausland ...13
Lautstärke26
LÖSCHEN31
- M**
- Macintosh33
MEDIUM EINST.16
MEIN MENÜ50
MEIN MENÜ EINST.50
„Memory Stick“17
„Memory Stick PRO Duo“17
„Memory Stick PRO-HG Duo“17
Menüs50, 53
Miniaturbild31
Mitgelieferte Teile4
- N**
- Netzsteckdose11
- O**
- One Touch Disc Burn37
OPTION MENU52
- P**
- Pflege61
PMB (Picture Motion Browser)33, 36
PMB-Hilfe36
- R**
- Reparatur58
RESET69
- S**
- Selbstdiagnoseanzeige59
Sicherheitsmaßnahmen61
Sichern von Bildern auf einem externen Medium41
Software34
Speicherkarte17
SPRACHE EIN.15
Störungsbehebung58
- T**
- Technische Daten63
Teile und Bedienelemente68
TV-FORMAT28
- U**
- Überspielen18
UHR EINSTEL.14
USB-ANSCHL.44, 46
USB-Kabel44, 46
- V**
- Verwendung in großen Höhen...7
VISUAL INDEX24
Vollständig geladen11
- W**
- Warnanzeigen59
Wartung61
Wiedergabe24
Windows33
- Z**
- Zoom21

Die Menülisten finden Sie auf Seite 53 bis 56.

Lees dit eerst

Voordat u het apparaat gebruikt, moet u deze handleiding aandachtig doorlezen. Bewaar de handleiding zodat u deze in de toekomst opnieuw kunt raadplegen.

WAARSCHUWING

Om het gevaar van brand of elektrische schokken te verkleinen, mag het apparaat niet worden blootgesteld aan regen of vocht.

Stel de batterijen niet bloot aan overmatige hitte zoals zonlicht, vuur en dergelijke.

LET OP

Accu

Bij onjuist gebruik van de accu, kan de accu barsten, brand veroorzaken en chemische brandwonden tot gevolg hebben. Houd rekening met de volgende voorzorgsmaatregelen.

- Demonteer de accu niet.
- Plet de accu niet en stel deze niet bloot aan schokken of stoten, laat deze niet vallen en ga er niet op staan.
- Veroorzaak geen kortsluiting en zorg dat er geen metalen voorwerpen in aanraking komen met de aansluitpunten.
- Stel de accu niet bloot aan hoge temperaturen boven 60 °C, zoals direct zonlicht of in een auto die in de zon geparkeerd staat.
- Verbrand de accu niet en gooi deze niet in het vuur.
- Gebruik geen beschadigde of lekkende lithiumion batterijen.
- Laad de accu op met een echte Sony-acculader of een apparaat waarmee de accu kan worden opgeladen.
- Houd de accu buiten het bereik van kleine kinderen.
- Houd de accu droog.
- Vervang de accu alleen door hetzelfde accutype of een vergelijkbaar accutype dat door Sony wordt aanbevolen.

- Gooi de gebruikte accu zo snel mogelijk weg volgens de instructies.

U moet de batterij alleen vervangen door een batterij van het opgegeven type. Als u dit niet doet, kan dit brand of letsel tot gevolg hebben.

Netspanningsadapter

Plaats de netspanningsadapter niet in een smalle ruimte, dus bijvoorbeeld niet tussen een wand en een meubelstuk.

Gebruik de netspanningsadapter in de buurt van een stopcontact. Haal de stekker van de netspanningsadapter onmiddellijk uit het stopcontact als er een storing optreedt wanneer u de camcorder gebruikt.

Zelfs als de camcorder is uitgeschakeld, ontvangt het apparaat nog steeds stroom als het met de netspanningsadapter is aangesloten op een stopcontact.

VOOR KLANTEN IN EUROPA

Kennisgeving voor klanten in de landen waar EU-richtlijnen van toepassing zijn

De fabrikant van dit product is Sony Corporation, 1-7-1 Konan Minato-ku Tokyo, 108-0075 Japan. De geautoriseerde vertegenwoordiger voor EMC en productveiligheid is Sony Deutschland GmbH, Hedelfinger Strasse 61, 70327 Stuttgart, Duitsland. Voor kwesties met betrekking tot service of garantie kunt u het adres in de afzonderlijke service- en garantiedocumenten gebruiken.

Let op

De elektromagnetische velden bij de specifieke frequenties kunnen het beeld en het geluid van dit apparaat beïnvloeden.

Dit product is getest en voldoet aan de beperkingen die zijn uiteengezet in de

EMC-richtlijn voor het gebruik van een verbindingkabel van minder dan 3 meter.

Kennisgeving

Als de gegevensoverdracht halverwege wordt onderbroken (mislukt) door statische elektriciteit of elektromagnetische storing, moet u de toepassing opnieuw starten of de verbindingkabel (USB, enzovoort) loskoppelen en opnieuw aansluiten.



Verwijdering van oude elektrische en elektronische apparaten (Toepasbaar in de Europese Unie en andere Europese landen met gescheiden ophaalsystemen)

Het symbool op het product of op de verpakking wijst erop dat dit product niet als huishoudelijk afval mag worden behandeld. Het moet echter naar een plaats worden gebracht waar elektrische en elektronische apparatuur wordt gerecycled. Als u ervoor zorgt dat dit product op de correcte manier wordt verwijderd, voorkomt u voor mens en milieu negatieve gevolgen die zich zouden kunnen voordoen in geval van verkeerde afvalbehandeling. De recycling van materialen draagt bij tot het vrijwaren van natuurlijke bronnen. Voor meer details in verband met het recyclen van dit product, neemt u contact op met de gemeentelijke instanties, het bedrijf of de dienst belast met de verwijdering van huishoudafval of de winkel waar u het product hebt gekocht.



Verwijdering van oude batterijen (in de Europese Unie en andere Europese landen met afzonderlijke inzamelingsystemen)

Dit symbool op de batterij of verpakking wijst erop dat de meegeleverde batterij van dit product niet als huishoudelijk afval behandeld mag worden.

Op sommige batterijen kan dit symbool voorkomen in combinatie met een chemisch symbool. De chemische symbolen voor kwik (Hg) of lood (Pb) worden toegevoegd als de batterij meer dan 0,0005 % kwik of 0,004 % lood bevat. Door deze batterijen op juiste wijze af te voeren, voorkomt u voor mens en milieu negatieve gevolgen die zich zouden kunnen voordoen in geval van verkeerde afvalbehandeling. Het recyclen van materialen draagt bij tot het vrijwaren van natuurlijke bronnen.

In het geval dat de producten om redenen van veiligheid, prestaties dan wel in verband met data-integriteit een permanente verbinding met batterij vereisen, dient deze batterij enkel door gekwalificeerd servicepersoneel vervangen te worden. Om ervoor te zorgen dat de batterij op een juiste wijze zal worden behandeld, dient het product aan het eind van zijn levenscyclus overhandigd te worden aan het desbetreffende inzamelingspunt voor de recyclage van elektrisch en elektronisch materiaal.

Voor alle andere batterijen verwijzen we u naar het gedeelte over hoe de batterij veilig uit het product te verwijderen. Overhandig de batterij bij het desbetreffende inzamelingspunt voor de recyclage van batterijen.

Voor meer details in verband met het recyclen van dit product of batterij, neemt u contact op met de gemeentelijke instanties, het bedrijf of de dienst belast met de verwijdering van huishoudafval of de winkel waar u het product hebt gekocht.

Bijgeleverde accessoires

De cijfers tussen () staan voor het bijgeleverde aantal.

- Netspanningsadapter (1)
- Netsnoer (1)
- A/V-kabel (1) **A**
- USB-kabel (1) **B**
- Opladbare accu NP-FV30 (1)
- CD-ROM "Handycam" Application Software (1)
 - "PMB" (software, inclusief "PMB Help")
 - "Handycam"-handboek (PDF)
- "Bedieningshandleiding" (deze handleiding) (1)

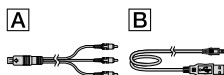

- Zie pagina 17 voor de geheugenkaart die u met deze camcorder kunt gebruiken.

Gebruik van de camcorder

- Houd de camcorder niet vast bij de volgende onderdelen of bij de afdekkingen van de aansluitingen.

LCD-scherm

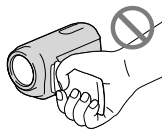

Accu

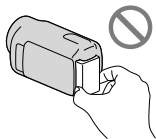

- De camcorder is niet stofdicht en is niet druppel- of waterbestendig. Zie "Voorzorgsmaatregelen" (p. 58).

Menu-items, LCD-scherm en lens

- Een menu-item dat grijs wordt weergegeven, is niet beschikbaar bij de huidige opname- of weergaveomstandigheden.
- Het LCD-scherm is vervaardigd met precisietechnologie, waardoor minstens 99,99% van de pixels voor gebruik beschikbaar is. Soms kunnen er zwarte en/of heldere stipjes (wit, rood, blauw of groen) verschijnen op het LCD-scherm. Deze stipjes duiden niet op fabricagefouten en hebben geen enkele invloed op de opnames.

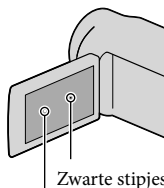

Witte, rode, blauwe of groene stipjes

- Als het LCD-scherm en de lens langdurig worden blootgesteld aan direct zonlicht, kunnen deze worden beschadigd.
- Richt de camcorder nooit direct naar de zon. Als u dit wel doet, kan dit een storing van de camcorder veroorzaken. Neem de zon alleen op als het licht niet fel is, zoals tijdens de schemering.

De taalinstelling wijzigen

- De schermweergaven in de plaatselijke taal worden gebruikt om de bedieningsprocedures te illustreren. Wijzig desgewenst de schermtaal voordat u de camcorder gebruikt (p. 15).

Opnemen

- Wanneer u een geheugenkaart voor het eerst gebruikt met de camcorder, kunt u de geheugenkaart het beste eerst formatteren met de camcorder (p. 52) zodat de geheugenkaart goed werkt. Als u de geheugenkaart formatteert, worden alle gegevens op de geheugenkaart verwijderd en kunnen deze niet meer worden hersteld. Sla belangrijke gegevens van tevoren op een computer, enzovoort op.

- Voordat u begint met opnemen, test u de opnamefunctie om te controleren of het beeld en het geluid zonder problemen worden opgenomen.
- De inhoud van opnames wordt niet vergoed, zelfs niet als er niet kan worden opgenomen of weergegeven wegens een storing van de camcorder, problemen met de opslagmedia, enzovoort.
- Televisiekleursystemen verschillen afhankelijk van het land/de regio. Als u de opnames van deze camcorder wilt bekijken op een televisie, moet u een televisie met het PAL-kleursysteem hebben.
- Televisieprogramma's, films, videobanden en ander beeldmateriaal zijn mogelijk beschermd door auteursrechten. Het opnemen van dergelijk materiaal zonder toestemming kan een inbreuk betekenen op de wetgeving inzake auteursrechten.

Opmerking over afspelen

- Beelden die op de camcorder zijn opgenomen, kunnen mogelijk niet correct worden afgespeeld op andere apparaten. Het omgekeerde is ook van toepassing: beelden die op andere apparaten zijn opgenomen, kunnen mogelijk niet correct worden afgespeeld op deze camcorder.

Sla al uw opgenomen beelden op

- Sla al uw opnames regelmatig op externe media op om te vermijden dat ze verloren gaan. Sla beeldgegevens op een disc op zoals een DVD-R met behulp van de computer. U kunt uw beeldgegevens ook opslaan met een videorecorder of een DVD/HDD-recorder, enzovoort (p. 42).

Opmerkingen bij de accu/ netspanningsadapter

- Verwijder de accu of netspanningsadapter na het uitschakelen van de camcorder.
- Koppel de netspanningsadapter los van de camcorder. Houd hierbij zowel de camcorder als de stekker vast.

Opmerking over de temperatuur van de camcorder/accu

- Wanneer de camcorder of de accu heel warm of koud wordt, kan er mogelijk niet worden opgenomen of afgespeeld doordat er in die situaties beveiligingsfuncties worden geactiveerd. In dit geval wordt een aanduiding weergegeven op het LCD-scherm.

Wanneer de camcorder is aangesloten op een computer of accessoires

- Probeer de opnamemedia van de camcorder niet te formatteren met behulp van een computer. Als u dat toch doet, is het mogelijk dat de camcorder niet werkt zoals het hoort.
- Zorg ervoor dat u de stekker correct plaatst bij het aansluiten van uw camcorder op een ander apparaat door middel van een kabel. Als u de stekker met kracht in de aansluiting duwt, beschadigt u de terminal en kan dit een defect op uw camcorder veroorzaken.

Als u geen beelden kunt opnemen/afspelen, voert u [MEDIA FORMATT.] uit

- Als u het opnemen/wissen van beelden langdurig herhaalt, raken de gegevens op het opnamemedium gefragmenteerd. Beelden kunnen niet worden opgeslagen of opgenomen. In dit geval moet u de beelden eerst op een extern medium opslaan en vervolgens [MEDIA FORMATT.] uitvoeren door: **MENU** (MENU) → [Overige wrgvn.] → [MEDIA FORMATT.] (in de categorie  [MEDIA BEHEREN]) → het gewenste medium (DCR-SR58E/SR68E/SR78E/SR88E/SX34E/SX44E/SX53E/SX63E) → [JA] → [JA] → **OK** aan te raken.

Carl Zeiss-lens

- Uw camcorder is uitgerust met een Carl Zeiss-lens die gezamenlijk is ontwikkeld door Carl Zeiss in Duitsland en Sony Corporation, en zorgt voor een superieure beeldkwaliteit. De lens gebruikt het MTF-meetsysteem voor videocamera's en staat garant voor de kenmerkende hoge kwaliteit van een Carl Zeiss-lens.

MTF= Modulation Transfer Function.

De waarde geeft aan hoeveel licht van een onderwerp in de lens valt.

Opmerkingen bij optionele accessoires

- Wij raden u aan originele Sony-accessoires te gebruiken.
- De beschikbaarheid van dergelijke producten is afhankelijk van het land/de regio.

De beelden, illustraties en schermweergaven in deze handleiding



- De beelden die in deze handleiding ter illustratie worden gebruikt, zijn opgenomen met een digitale camera en kunnen bijgevolg verschillen van de beelden en schermaanduidingen van uw camcorder. Bovendien worden de illustraties van uw camcorder en de schermaanduidingen overdreven of vereenvoudigd weergegeven om deze duidelijker te maken.
- In deze handleiding worden de interne vaste schijf (DCR-SR58E/SR68E/SR78E/SR88E), het interne geheugen (DCR-SX34E/SX44E/SX53E/SX63E) van de camcorder en de geheugenkaart "opnamemedia" genoemd.
- Ontwerp en specificaties van uw camcorder en accessoires kunnen worden gewijzigd zonder voorafgaande kennisgeving.

Controleer de modelnaam van uw camcorder

- De modelnaam wordt in deze handleiding weergegeven wanneer voor verschillende modellen verschillende specificaties gelden. Controleer daarom de modelnaam op de onderkant van uw camcorder.
- De belangrijkste verschillen in de specificaties van deze reeks zijn:

	Opnamemedia	Capaciteit van het interne opnamemedium	USB-aansluiting
DCR-SR58E	Interne vaste schijf + geheugenkaart	80 GB	Alleen uitvoer
DCR-SR68E			Invoer/uitvoer
DCR-SR78E	DCR-SR88E	120 GB	Alleen uitvoer
DCR-SR88E			Invoer/uitvoer
DCR-SX33E	Geheugenkaart	—	Alleen uitvoer
DCR-SX43E			Invoer/uitvoer
DCR-SX34E	Intern geheugen + geheugenkaart	4 GB	Alleen uitvoer
DCR-SX44E			Invoer/uitvoer
DCR-SX53E	DCR-SX63E	16 GB	Alleen uitvoer
DCR-SX63E			Invoer/uitvoer

Opmerkingen bij het gebruik

- Voer de volgende handelingen niet uit. Indien u dit toch doet, kan het opnamemedium worden beschadigd, kunnen opgenomen beelden mogelijk niet worden afgespeeld of gewist worden of kunnen andere defecten optreden.
 - De geheugenkaart verwijderen wanneer het toegangslampje (p. 18) brandt of knippert
 - De accu of netspanningsadapter verwijderen uit de camcorder of de camcorder blootstellen aan schokken of trillingen wanneer de  (film)/ (foto)-lampjes (p. 14) of het toegangslampje (p. 18) branden of knipperen
- Zorg ervoor dat de camcorder nergens tegenaan stoot bij gebruik van een schouderriem (los verkrijgbaar).
- Gebruik de camcorder niet in zeer lawaaierige omgevingen.

Informatie over de valsensor (DCR-SR58E/SR68E/SR78E/SR88E)

- Om de interne vaste schijf te beschermen tegen schokken door vallen, heeft de camcorder een valsensorfunctie. Wanneer de camcorder valt, of in een andere gewichtsloze toestand, kan het blokkeringsgeluid dat hoorbaar is wanneer deze functie wordt geactiveerd, ook worden opgenomen. Als de valsensor herhaaldelijk wordt geactiveerd, kan de opname/weergave mogelijk worden gestopt.

Opmerking over het gebruik van de camcorder op grote hoogtes (DCR-SR58E/SR68E/SR78E/SR88E)

- Gebruik de camcorder niet in gebieden met een lage luchtdruk, op een hoogte van meer dan 5.000 meter. Indien u dit toch doet, kan de interne vaste schijf van uw camcorder worden beschadigd.

Werkwijze

Aan de slag (p. 11)

Bereid de stroombron en het opnamemedium voor.

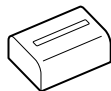

Films en foto's opnemen (p. 19)

Films opnemen → p. 21

💡 De opnamestand wijzigen

💡 Geschatte opnametijd (MEDIA-INFO)

Foto's opnemen → p. 23



Films en foto's afspelen

Afspelen op de camcorder → p. 24

Beelden weergeven op een televisiescherm → p. 27

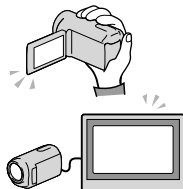

Beelden opslaan

Films en foto's opslaan met een computer → p. 32

Films en foto's opslaan op een extern medium → p. 40

Beelden opslaan met een DVD-writer/-recorder → p. 42

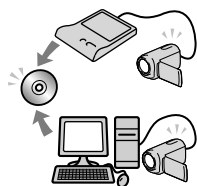

Films en foto's verwijderen (p. 30)

Als u de beeldgegevens verwijdert die op uw computer of een disc zijn opgeslagen, kunt u weer nieuwe beelden opslaan op de vrije ruimte op het medium.

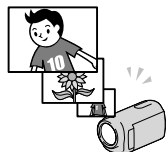

Inhoud

Lees dit eerst	2
Werkwijze	8
Aan de slag	
Stap 1: de accu opladen	11
De accu opladen in het buitenland	13
Stap 2: de stroom inschakelen en de datum en tijd instellen	14
De taalinstelling wijzigen	15
Stap 3: het opnamemedium voorbereiden	16
De instellingen voor opnamedia controleren	17
Films en foto's vanaf het interne opnamemedium kopiëren naar een geheugenkaart (DCR-SR58E/SR68E/SR78E/SR88E/SX34E/SX44E/SX53E/SX63E)	18
Opnemen/afspelen	
Opnemen	19
Afspelen op de camcorder	24
Beelden weergeven op een televisiescherm	27
Uw camcorder optimaal benutten	
Films en foto's verwijderen	30
Films en foto's opslaan met een computer	
De computer voorbereiden (Windows)	32
Bij gebruik van een Macintosh	32
PMB starten (Picture Motion Browser)	35
Een disc maken met één druk op een knop (One Touch Disc Burn)	36
Films en foto's overzetten naar een computer	37
Een disc maken	38
Een disc kopiëren	38
Films bewerken	38
Foto's nemen uit een film	39
Beelden opslaan met een extern apparaat	
Beelden opslaan op een extern medium (DIRECT KOPIËREN)	40
Een disc maken met een DVD-writer, -recorder	42

Uw camcorder aanpassen	
De menu's gebruiken	48
Gedetailleerde informatie zoeken in het "Handycam"-handboek	54
Aanvullende informatie	
? Problemen oplossen	55
Voorzorgsmaatregelen.....	58
Technische gegevens	60
Naslag	
Aanduidingen op het scherm	63
Onderdelen en bedieningselementen.....	64
Index.....	67

Stap 1: de accu opladen

DCR-SR58E/SR68E/SR78E/SR88E

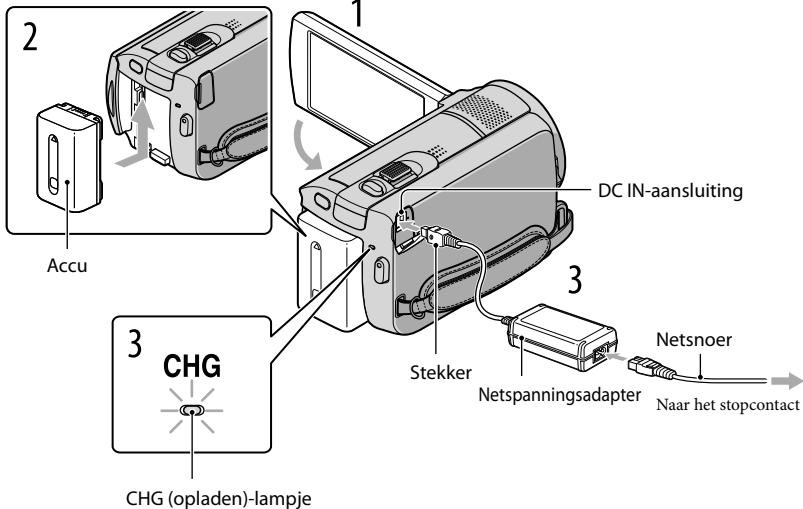

DCR-SX33E/SX34E/SX43E/SX44E/SX53E/SX63E

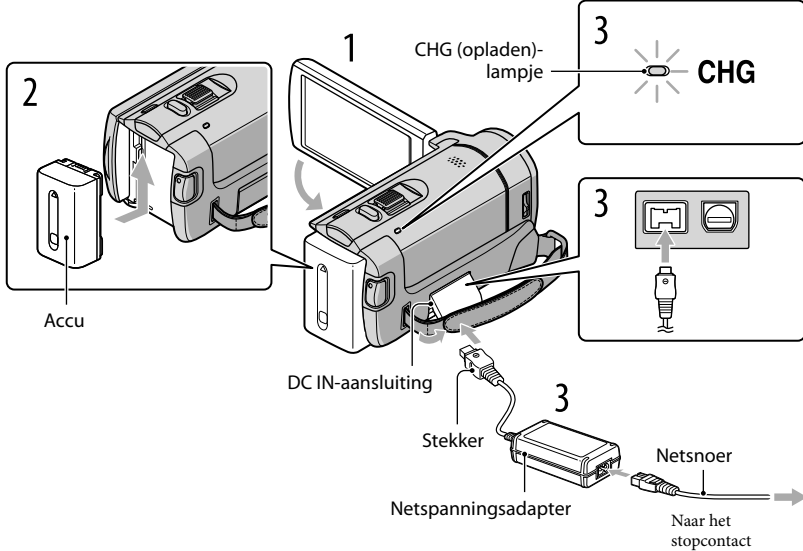

U kunt de "InfoLITHIUM"-accu (V-reeks) opladen nadat u deze in de camcorder hebt geplaatst.

⚠️ Opmerkingen

- U kunt geen andere accu dan de "InfoLITHIUM"-accu van de V-reeks in uw camcorder plaatsen.

- 1 Schakel uw camcorder uit door het LCD-scherm te sluiten.
- 2 Bevestig de accu door deze in de richting van de pijl te schuiven totdat de accu vastklikt.
- 3 Sluit de netspanningsadapter en het netsnoer aan op de camcorder en het stopcontact.
 - Lijn de ▲-markering op de stekker uit met die op de DC IN-aansluiting.Het CHG (opladen)-lampje gaat branden en het opladen begint. Het CHG (opladen)-lampje dooft als de accu volledig is opgeladen.
- 4 Koppel de netspanningsadapter los van de DC IN-aansluiting op uw camcorder wanneer de accu is opgeladen.

💡 Tips

- Zie pagina 61 voor meer informatie over opname- en weergavetijd.
- Wanneer de camcorder is ingeschakeld, kunt u controleren hoeveel accucapaciteit er nog overblijft met de aanduiding voor resterende acculading linksboven op het LCD-scherm.

De accu verwijderen

Sluit het LCD-scherm. Verschuif de BATT-ontgrendelingsknop (①) en verwijder de accu (②).

DCR-SR58E/SR68E/SR78E/SR88E

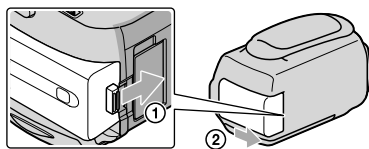

DCR-SX33E/SX34E/SX43E/SX44E/SX53E/SX63E

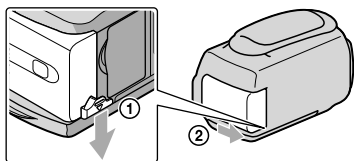

Een stopcontact als stroombron gebruiken

Maak dezelfde aansluitingen als bij "Stap 1: de accu opladen". De accu ontladst niet, ook niet als deze in de camcorder is geplaatst.



De accu opladen in het buitenland

U kunt de accu met de bijgeleverde netspanningsadapter opladen in alle landen/regio's met een netspanning van 100 V tot 240 V wisselstroom, 50 Hz/60 Hz.

⚡ Opmerkingen

- Gebruik geen elektronische transformator.

Opmerkingen over de accu

- Wanneer u de accu verwijdt of de netspanningsadapter loskoppelt, moet u eerst het LCD-scherm sluiten en controleren of de  (film)/ (foto)-lampjes (p. 14) en het toegangslampje (p. 18) zijn uitgeschakeld.
- Het CHG (opladen)-lampje knippert tijdens het laden in de volgende gevallen:
 - De accu is niet correct in de camcorder geplaatst.
 - De accu is beschadigd.
 - De temperatuur van de accu is laag.
Verwijder de accu uit de camcorder en leg deze op een warme plek.
 - De temperatuur van de accu is hoog.
Verwijder de accu uit de camcorder en leg deze op een koele plek.
- De camcorder wordt standaard automatisch uitgeschakeld wanneer deze ongeveer 5 minuten niet wordt bediend om de accu te sparen ([AUTOM. UIT]).

Opmerkingen over de netspanningsadapter

- Steek de netspanningsadapter in een stopcontact waar u gemakkelijk bij kunt. Haal de stekker van de netspanningsadapter onmiddellijk uit het stopcontact als er een storing optreedt wanneer u de camcorder gebruikt.
- Plaats de netspanningsadapter niet op een krappe plaats, zoals tussen een muur en een meubel.
- Zorg ervoor dat u de stekker van de netspanningsadapter en het contactpunt van de accu niet kortsluit met metalen voorwerpen. Dit kan een storing veroorzaken.

Stap 2: de stroom inschakelen en de datum en tijd instellen

1 Open het LCD-scherm van de camcorder.

De camcorder wordt ingeschakeld.

- Als u de camcorder wilt inschakelen wanneer het LCD-scherm is geopend, drukt u op POWER.

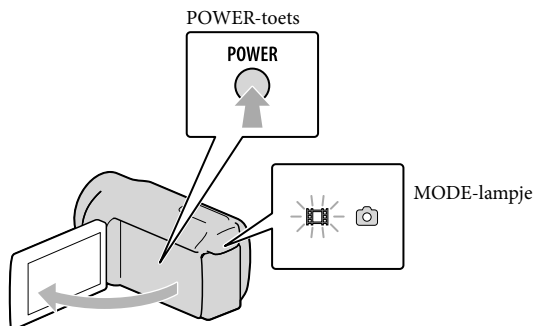

2 Selecteer de gewenste geografische regio met / en raak vervolgens [VOLGENDE] aan.

Raak de toets op het LCD-scherm aan.

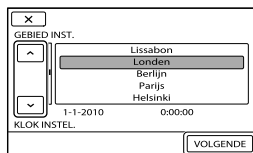

- Om de datum en tijd opnieuw in te stellen, raakt u **MENU** (MENU) → [Overige wrgvn.] → [KLOK/TAALINS.] (bij de categorie [ALGEMENE INST.]) → [KLOK INSTEL.] aan. Als een item niet op het scherm verschijnt, raakt u / aan tot het item verschijnt.

3

Stel [ZOMERTIJD], datum en tijd in en raak daarna **OK** aan.

De klok begint te lopen.

- Als u [ZOMERTIJD] instelt op [AAN], gaat de klok 1 uur vooruit.

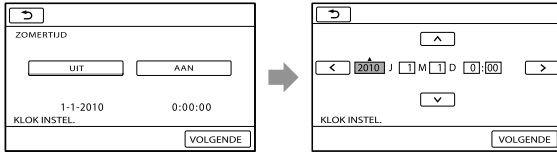

Opmerkingen

- De datum en tijd verschijnen niet tijdens het opnemen maar worden automatisch opgenomen op het opnamemedium en kunnen worden weergegeven tijdens het afspelen. Als u de datum en tijd wilt weergeven, raakt u **MENU** (MENU) → [Overige wrgvn.] → [AFSPEELINSTELL.] (bij de categorie [AFSPELEN]) → [GEGEVENS CODE] → [DATUM/TIJD] → **OK** → **↶** → **✕** aan.
- U kunt de bedieningspijptonen uitschakelen door **MENU** (MENU) → [Overige wrgvn.] → [INS. GELUID/WRGV] (bij de categorie [ALGEMENE INST.]) → [PIEPTOON] → [UIT] → **OK** → **↶** → **✕** aan te raken.
- Als de toetsen op het aanraakscherm niet goed werken, moet u het aanraakscherm kalibreren.

Het apparaat uitschakelen

Sluit het LCD-scherm. Het  (film)-lampje knippert gedurende enkele seconden, waarna het apparaat wordt uitgeschakeld.

Tips

- U kunt de camcorder ook uitschakelen door te drukken op POWER.
- Wanneer [AAN/UIT VIA LCD] is ingesteld op [UIT], dient u de camcorder uit te schakelen met de POWER-toets.

De taalinstelling wijzigen

U kunt de schermweergave aanpassen zodat berichten in een bepaalde taal worden weergegeven.

Raak **MENU** (MENU) → [Overige wrgvn.] → [KLOK/TAALINS.] (bij de categorie [ALGEMENE INST.]) → [TAALINSTELL.] → de gewenste taal → **OK** → **↶** → **✕** aan.

Stap 3: het opnamemedium voorbereiden

De opnamedia die kunnen worden gebruikt, variëren afhankelijk het model van uw camcorder. De volgende pictogrammen worden weergegeven op het scherm van uw camcorder.

DCR-SX33E/SX43E:



Geheugenkaart

DCR-SX34E/SX44E/SX53E/SX63E:



Intern geheugen



Geheugenkaart

DCR-SR58E/SR68E/SR78E/SR88E:



Interne vaste schijf



Geheugenkaart

* Standaard worden zowel films als foto's opgeslagen op dit opnamemedium. U kunt opnemen, afspelen en bewerken op het gekozen medium.

Tips

- Zie pagina 61 voor de opnameduur van films.

Het opnamemedium voor films selecteren (DCR-SR58E/SR68E/SR78E/SR88E/SX34E/SX44E/SX53E/SX63E)

- 1 Raak **MENU** (MENU) → [Overige wrgvn.] → [MEDIA-INSTELL.] (bij de categorie [MEDIA BEHEREN]) → [FILMMEDIA INST.] aan.

Het scherm [FILMMEDIA INST.] wordt weergegeven.

- 2 Raak het gewenste opnamemedium aan.

- 3 Raak [JA] → **OK** aan.

Het opnamemedium is gewijzigd.

Het opnamemedium voor foto's selecteren (DCR-SR58E/SR68E/SR78E/SR88E/SX34E/SX44E/SX53E/SX63E)

- 1 Raak **MENU** (MENU) → [Overige wrgvn.] → [MEDIA-INSTELL.] (bij de categorie [MEDIA BEHEREN]) → [FOTOMEDIA INST.] aan.

Het scherm [FOTOMEDIA INST.] wordt weergegeven.

2 Raak het gewenste opnamemedium aan.

3 Raak [JA] → **OK** aan.

Het opnamemedium is gewijzigd.

De instellingen voor opnamemedia controleren

Tijdens het opnemen in de filmopnamestand of de foto-opnamestand wordt het pictogram van het opnamemedium weergegeven in de rechterbovenhoek van het scherm.



Pictogram opnamemedium

- Het pictogram dat op het LCD-scherm wordt weergegeven, is afhankelijk van de camcorder die u gebruikt.

Een geheugenkaart plaatsen

⚡ Opmerkingen

- Zet het opnamemedium op [GEHEUGENKAART] om films en/of foto's op te nemen op een geheugenkaart (DCR-SR58E/SR68E/SR78E/SR88E/SX34E/SX44E/SX53E/SX63E).

Soorten geheugenkaart die u met uw camcorder kunt gebruiken

- Alleen "Memory Stick PRO Duo", "Memory Stick PRO-HG Duo", SD-geheugenkaarten en SDHC-geheugenkaarten kunnen worden gebruikt met deze camcorder. Een MultiMediaCard kan niet worden gebruikt met deze camcorder.
- In deze handleiding wordt naar "Memory Stick PRO Duo" en "Memory Stick PRO-HG Duo" verwezen met de term "Memory Stick PRO Duo".
- Geheugenkaarten tot maximaal 32 GB werken gegarandeerd met de camcorder.

Soorten "Memory Stick" die u met uw camcorder kunt gebruiken

- Voor het opnemen van films is het aangeraden een "Memory Stick PRO Duo" van 512 MB of meer te gebruiken met de aanduiding:

– **MEMORY STICK PRO DUO** ("Memory Stick PRO Duo")*

– **MEMORY STICK PRO-HG DUO** ("Memory Stick PRO-HG Duo")

* Met de markering Mark2 of niet; beide kunnen worden gebruikt.

"Memory Stick PRO Duo"/"Memory Stick PRO-HG Duo"
(dit formaat kan worden gebruikt met de camcorder.)



- "Memory Stick PRO Duo" kan alleen worden gebruikt met "Memory Stick PRO"-compatibele apparatuur.
- Plak geen etiket of iets dergelijks op een "Memory Stick PRO Duo" of een "Memory Stick Duo"-adapter.

Open het klepje, houd het afgeknipte hoekje van de geheugenkaart in de richting die in de afbeelding wordt weergegeven en plaats de geheugenkaart zo ver mogelijk in de geheugenkaartsleuf tot de kaart vastklikt.

- Sluit het klepje nadat u de geheugenkaart hebt geplaatst.

DCR-SR58E/SR68E/SR78E/SR88E

Toegangslampje

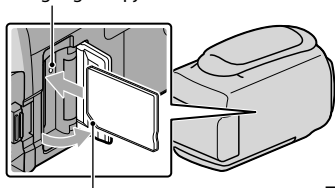

Let op de richting van het afgeknipte hoekje.

DCR-SX33E/SX34E/SX43E/SX44E/ SX53E/SX63E

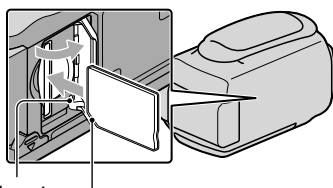

Toegangslampje

Let op de richting van het afgeknipte hoekje.

Het scherm [Nieuw beelddatabasebestand maken.] wordt mogelijk weergegeven als u een nieuwe geheugenkaart plaatst. Raak in dat geval [JA] aan. Als u alleen foto's opneemt op de geheugenkaart, raakt u [NEE] aan.

- Controleer de richting van de geheugenkaart. Als u de geheugenkaart in de verkeerde richting in de sleuf duwt, kunnen de geheugenkaart, de geheugenkaartsleuf of de beeldgegevens worden beschadigd.

⚡ Opmerkingen

- Als [Het maken van een nieuw beelddatabasebestand is mislukt. Er is mogelijk niet voldoende vrije ruimte beschikbaar.] wordt weergegeven, kunt u de geheugenkaart initialiseren door **MENU** (MENU) → [Overige wrgvn.] → [MEDIA FORMATT.] (bij de categorie [MEDIA BEHEREN]) → [GEHEUGENKAART] (DCR-SR58E/SR68E/SR78E/SR88E/SX34E/SX44E/SX53E/SX63E) → [JA] → **OK** aan te raken.

De geheugenkaart verwijderen

Open het klepje en druk voorzichtig één keer op de geheugenkaart.

- Open het klepje niet tijdens het opnemen.
- Wanneer u de geheugenkaart plaatst of verwijdert, moet u voorzichtig zijn en ervoor zorgen dat de geheugenkaart niet uit de sleuf springt en op de grond valt.

Films en foto's vanaf het interne opnamemedium kopiëren naar een geheugenkaart (DCR-SR58E/SR68E/SR78E/SR88E/SX34E/SX44E/SX53E/SX63E)

Raak **MENU** (MENU) → [Overige wrgvn.] → [FILM KOPIËREN]/[FOTO KOPIËREN] (bij de categorie [BWRK]) aan en volg de instructies op het scherm.

Opnemen

Standaard worden films opgeslagen op de volgende opnamemedia.

DCR-SX33E/SX43E: geheugenkaart

DCR-SX34E/SX44E/SX53E/SX63E: intern geheugen

DCR-SR58E/SR68E/SR78E/SR88E: interne vaste schijf

Tips

- Zie pagina 16 over het wijzigen van het opnamemedium (DCR-SR58E/SR68E/SR78E/SR88E/SX34E/SX44E/SX53E/SX63E).

De lensdop openen

Verschuif de schakelaar LENS COVER zodat de lens wordt geopend.

DCR-SR58E/SR68E/
SR78E/SR88E

DCR-SX33E/SX34E/SX43E/
SX44E/SX53E/SX63E

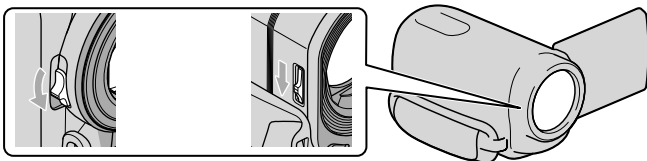

Tips

- Wanneer u klaar bent met opnemen of wanneer u beelden afspeelt, sluit u de lensdop.

1

Maak de handgreepband vast.

DCR-SR58E/SR68E/SR78E/SR88E

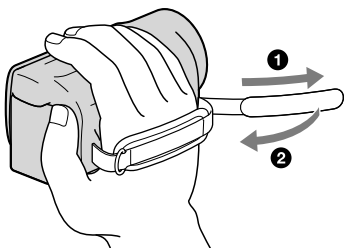

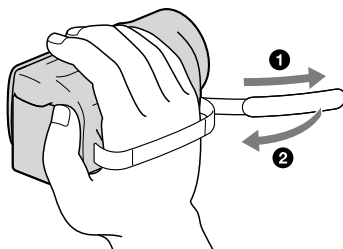

2 Open het LCD-scherm van de camcorder.

De camcorder wordt ingeschakeld.

- Als u de camcorder wilt inschakelen wanneer het LCD-scherm al is geopend, drukt u op POWER (p. 14).
- U kunt schakelen tussen de opnamestanden door te drukken op MODE. Druk op MODE om het opnamelampje van de gewenste opnamestand te doen oplichten.

DCR-SR58E/SR68E/SR78E/SR88E

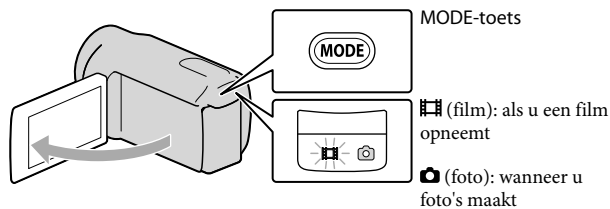

DCR-SX33E/SX34E/SX43E/SX44E/SX53E/SX63E

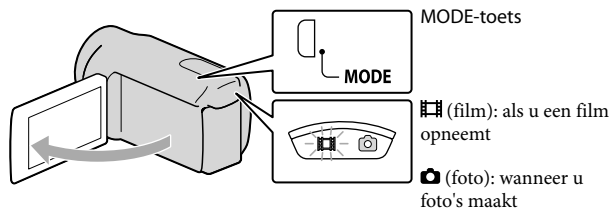

Films opnemen

Druk op START/STOP om het opnemen te starten.

- U kunt ook beginnen met opnemen door ● aan te raken in de linkerbenedenhoek van het LCD-scherm.

DCR-SR58E/SR68E/ SR78E/SR88E DCR-SX33E/SX34E/SX43E/ SX44E/SX53E/SX63E

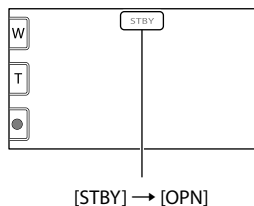
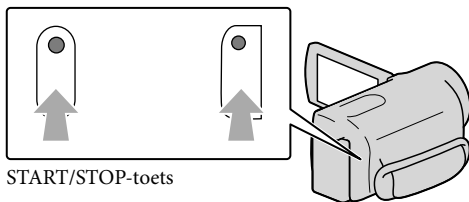

Druk nogmaals op START/STOP om het opnemen te stoppen.

- U kunt ook stoppen met opnemen door ● aan te raken in de linkerbenedenhoek van het LCD-scherm.

- De pictogrammen en de aanduidingen op het LCD-scherm worden ongeveer 3 seconden weergegeven, waarna ze verdwijnen na het inschakelen van de camcorder of het schakelen tussen de opnamestand (film/foto)/weergavestand. Als u de pictogrammen en aanduidingen opnieuw wilt weergeven, raakt u het scherm op een willekeurige plek aan. Raak hierbij de opname- en zoomtoetsen op het LCD-scherm niet aan.

Opname- en zoomtoetsen op het LCD-scherm

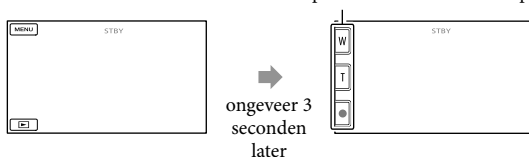



Opmerkingen

- Als u het LCD-scherm sluit tijdens het opnemen van een film, wordt de opname gestopt.



- U kunt maximaal 13 uur achter elkaar een film opnemen.
- Wanneer een filmbestand groter wordt dan 2 GB, wordt automatisch een volgend filmbestand gemaakt.
- Het duurt enkele seconden voor u kunt beginnen met opnemen nadat de camcorder is ingeschakeld. In deze tijd kunt u de camcorder niet bedienen.
- De volgende aanduidingen worden weergegeven als er nog gegevens naar het opnamemedium worden geschreven nadat de opname is voltooid. Stel de camcorder tijdens deze periode niet bloot aan schokken of trillingen en verwijder de accu of netspanningsadapter niet.
 - Het toegangslampje (p. 18) brandt of knippert
 - Het mediapictogram knippert in de rechterbovenhoek van het LCD-scherm

Tips

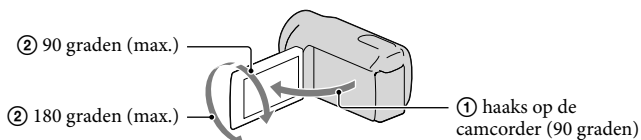
- Wanneer een gezicht wordt gedetecteerd, verschijnt er een wit kader en wordt de beeldkwaliteit rond het gezicht automatisch geoptimaliseerd ([GEZICHTSDETECTIE]).
- U kunt foto's uit opgenomen films vastleggen (DCR-SR58E/SR68E/SR78E/SR88E/SX34E/SX43E/SX44E/SX53E/SX63E).
- Zie pagina 61 voor de opnameduur van films.
- U kunt onder andere de opnameduur en de beschikbare ruimte op de vaste schijf controleren door **MENU** (MENU) → [Overige wrgvn.] → [MEDIA-INFO] (bij de categorie  [MEDIA BEHEREN]) aan te raken.
- Het LCD-scherm van de camcorder kan opgenomen beelden op het volledige scherm weergeven (weergave met alle pixels). Hierdoor kunnen beelden echter aan de boven-, onder-, linker- en rechterzijde worden bijgesneden wanneer ze worden weergegeven op een televisie die niet compatibel is met weergave met alle pixels. Stel in dit geval [HULPKADER] in op [AAN], neem beelden op en gebruik het buitenste kader op het scherm als hulp bij het opnemen.
- [] [STEADYSHOT] is standaard ingesteld op [AAN].
- Als u de stand van het LCD-scherm wilt wijzigen, zet u het eerst haaks op de camcorder (①) en regelt u vervolgens de hoek (②).



Gegevenscode tijdens het opnemen

Opnamedatum, -tijd en -conditie worden automatisch geregistreerd op het opnamemedium. Ze verschijnen niet tijdens het opnemen. U kunt deze echter weergeven als [GEGEVENS CODE] tijdens het afspelen. Als u deze wilt weergeven, raakt u **MENU** (MENU) → [Overige wrgvn.] → [AFSPEELINSTELL.] (bij de categorie  [AFSPELEN]) → de gewenste instelling → **OK** →  →  → **X** aan.

Foto's opnemen

Standaard worden foto's opgeslagen op de volgende opnamemedia.

DCR-SX33E/SX43E: geheugenkaart

DCR-SX34E/SX44E/SX53E/SX63E: intern geheugen

DCR-SR58E/SR68E/SR78E/SR88E: interne vaste schijf

Tips

- Zie pagina 16 over het wijzigen van het opnamemedium (DCR-SR58E/SR68E/SR78E/SR88E/SX34E/SX44E/SX53E/SX63E).

1 Druk op MODE om het -lampje (foto) in te schakelen.

Het LCD-scherm schakelt over naar de foto-opnamestand en de breedte-/hoogteverhouding van het scherm wordt 4:3.

2 Druk zachtjes op PHOTO om scherp te stellen en druk de toets dan volledig in.

- U kunt ook foto's maken door op  te drukken op het LCD-scherm.

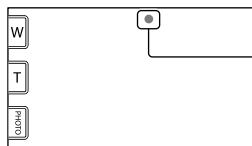
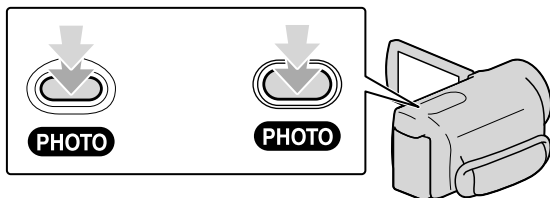

DCR-SR58E/SR68E/
SR78E/SR88E

DCR-SX33E/SX34E/SX43E/
SX44E/SX53E/SX63E



Wanneer  verdwijnt, is de foto opgenomen.

Tips

- Raak **MENU** (MENU) → [Overige wrgvn.] → [] **BEELDFORM.** (bij de categorie  [FOTO-INSTELL.]) → gewenste instelling → **OK** → **X** aan om de beeldgrootte te wijzigen.
- U kunt het opneembare aantal foto's controleren op het LCD-scherm (p. 63).

Afspelen op de camcorder

Standaard worden films en foto's afgespeeld die zijn opgenomen op het volgende opnamemedium.

DCR-SX33E/SX43E: geheugenkaart

DCR-SX34E/SX44E/SX53E/SX63E: intern geheugen

DCR-SR58E/SR68E/SR78E/SR88E: interne vaste schijf

Tips

- Zie pagina 16 over het wijzigen van het opnamemedium (DCR-SR58E/SR68E/SR78E/SR88E/SX34E/SX44E/SX53E/SX63E).

1 Open het LCD-scherm van de camcorder.

De camcorder wordt ingeschakeld.

- Als u de camcorder wilt inschakelen wanneer het LCD-scherm al is geopend, drukt u op POWER (p. 14).

2 Druk op (BEELDEN WEERGEVEN).

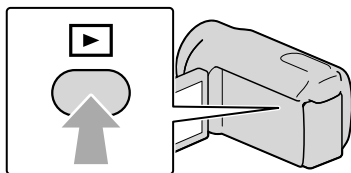

Het VISUAL INDEX-scherm verschijnt na enkele seconden.

- U kunt het VISUAL INDEX-scherm ook weergeven door  (BEELDEN WEERGEVEN) aan te raken op het LCD-scherm.

3 Raak (film) (1) → een gewenste film (2) aan om een film af te spelen.

Raak  (foto) (1) → een gewenste foto (2) aan om een foto weer te geven.

Films worden weergegeven en gesorteerd op opnamedatum.

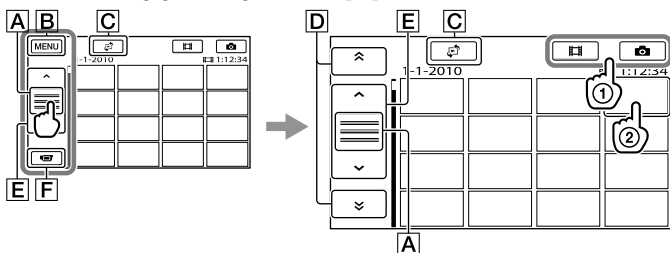

- A** Wijzigt de weergave van de bedieningstoets.
- B** Naar het MENU-scherm
- C** Geeft het scherm weer waarin u het indextype kunt selecteren ([DATUMINDEX]/[FILMROL]/[GEZICHT]).
- D** / : toont de films opgenomen op de vorige/volgende datum.*
- E** / : toont vorige/volgende film.
- F** Keert terug naar het opnamescherm.

* **D** wordt weergegeven wanneer **A** wordt aangeraakt.

- U kunt bladeren op het scherm door **D** of **E** aan te raken en te verslepen.
- wordt weergegeven bij de film of foto die het recentst is afgespeeld of opgenomen. Door de film of foto met de markering aan te raken, kunt u het afspeel hervatten. (wordt weergegeven bij foto's die zijn opgenomen op een geheugenkaart.)

Films afspelen

Uw camcorder begint de gekozen film af te spelen.

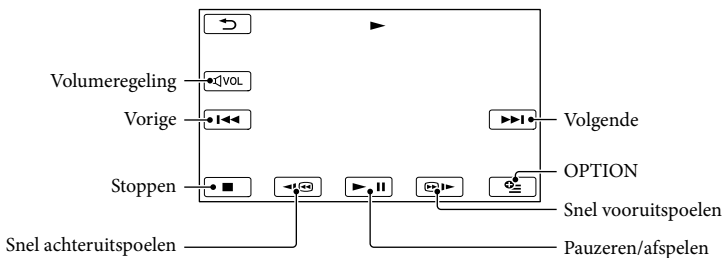

Tips

- Wanneer de geselecteerde film afgelopen is, wordt het VISUAL INDEX-scherm opnieuw weergegeven.
- Raak **◀|▶** / **▶|▶** aan in de pauzestand om films vertraagd af te spelen.
- Door **◀|▶** / **▶|▶** herhaaldelijk aan te raken tijdens het afspelen, worden films ongeveer 5 keer → ongeveer 10 keer → ongeveer 30 keer → ongeveer 60 keer sneller afgespeeld.
- U kunt het scherm VISUAL INDEX weergeven door **MENU** (MENU) → [Overige wrgvn.] → [VISUAL INDEX] (bij de categorie **▶** [AFSPELEN]) aan te raken.
- Opnamedatum, -tijd en -omstandigheden worden automatisch mee opgenomen. Deze informatie wordt niet weergegeven tijdens het opnemen maar kan tijdens het afspelen worden weergegeven door **MENU** (MENU) → [Overige wrgvn.] → [AFSPEELINSTELL.] (bij de categorie **▶** [AFSPELEN]) → [GEGEVENS CODE] → een gewenste instelling → **OK** → **↺** → **✕** aan.

Het volume van films regelen

- Raak **◀VOL** → aanpassen met **◀|▶** / **▶|▶** → **↺** aan tijdens het afspelen van een film.
- U kunt het geluidsvolume ook aanpassen met **−** / **+** in het OPTION MENU.

Foto's bekijken

Uw camcorder geeft de gekozen foto weer.

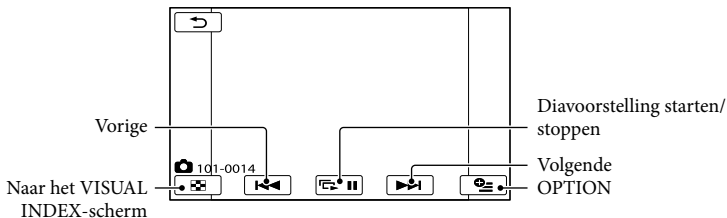

Tips

- Bij het bekijken van foto's op een geheugenkaart verschijnt **101** (weergavemap) op het scherm.

Beelden weergeven op een televisiescherm

Sluit de camcorder met de A/V-kabel **1** of een A/V-kabel met S VIDEO **2** aan op de ingang van een televisie of videorecorder. Voor deze bewerking moet de camcorder op het stopcontact zijn aangesloten met de bijgeleverde netspanningsadapter (p. 13). Raadpleeg ook de gebruiksaanwijzing bij de apparaten die u wilt aansluiten.

1 A/V-kabel (bijgeleverd)

Aansluiten op een ander apparaat via de A/V R-aansluiting met een A/V-kabel.

2 A/V-kabel met S VIDEO (los verkrijgbaar)

Bij het aansluiten op een ander apparaat via de S VIDEO-aansluiting door middel van een A/V-kabel met een S VIDEO-kabel (los verkrijgbaar), kunnen beelden worden geleverd met een hogere kwaliteit dan met een A/V-kabel. Sluit de witte en de rode stekker (links/rechts geluid) en de S VIDEO-stekker (S VIDEO-kanaal) van de A/V-kabel met een S VIDEO-kabel (los verkrijgbaar) aan. U hoeft de gele stekker niet aan te sluiten. Als u alleen de S VIDEO-stekker aansluit, wordt er geen audio uitgevoerd.

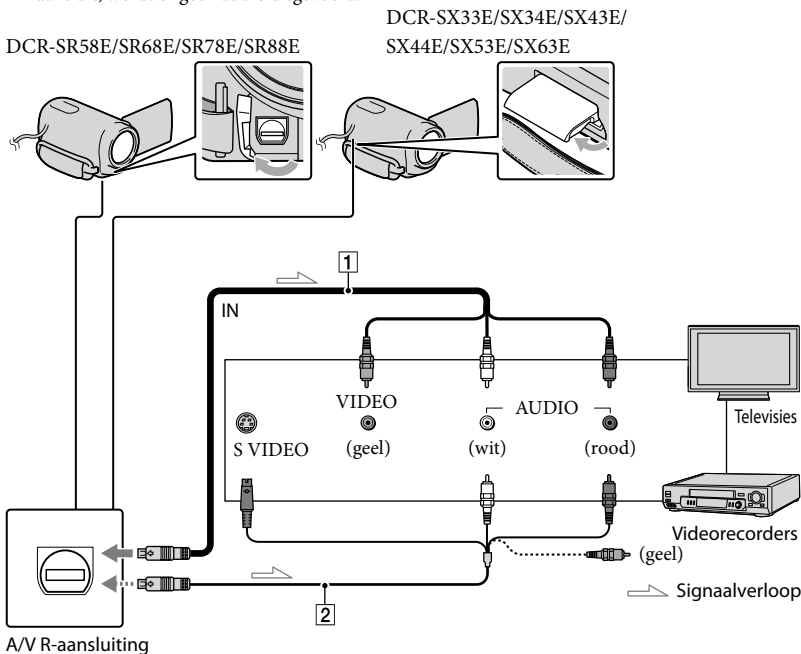

1 Stel de ingangskiezer van de televisie in op de ingang waarop u de camcorder zult aansluiten.



Voor meer informatie raadpleegt u de gebruikershandleidingen die bij uw televisie zijn geleverd.

2 Sluit uw camcorder aan op een televisie met de A/V-kabel (**1**), bijgeleverd of een A/V-kabel met S VIDEO (**2**), los verkrijgbaar.

Sluit de camcorder aan op de ingang van de televisie.

3 Speel films en foto's af op de camcorder (p. 24).

De breedte-/hoogteverhouding instellen op basis van de aangesloten televisie (16:9/4:3)

Raak **MENU** (MENU) → [Overige wrgvn.] → [UITVOERINSTELL.] (bij de categorie  [ALGEMENE INST.]) → [TV-TYPE] → [16:9] of [4:3] → **OK** →  →  → **X** aan.

Aansluiting van uw televisie via een videorecorder

Sluit de camcorder aan op LINE IN op de videorecorder met de A/V-kabel. Zet de ingangskieser van de videorecorder op LINE (VIDEO 1, VIDEO 2, enzovoort).

Als de televisie mono is (als de televisie slechts één audio-ingang heeft)

Sluit de gele stekker van de A/V-kabel aan op de video-ingang en sluit de witte stekker (linkerkanaal) of rode stekker (rechterkanaal) aan op de audio-ingang van de televisie of videorecorder.

Als de televisie/videorecorder een 21-polige aansluiting (EUROCONNECTOR) heeft

Gebruik een 21-polige verloopstekker (los verkrijgbaar) als u de beelden wilt bekijken.

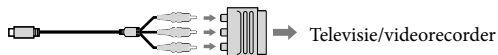

 **Opmerkingen**



- Wanneer u [TV-TYPE] instelt op [4:3], kan de beeldkwaliteit achteruitgaan. Het is bovendien mogelijk dat het beeld schokkerig is wanneer de breedte-/hoogteverhouding van het opgenomen beeld schakelt tussen 16:9 (breedbeeld) en 4:3.
- Op sommige 4:3-televisies worden foto's die in de breedte-/hoogteverhouding 4:3 zijn opgenomen, mogelijk niet op het volledige scherm weergegeven. Dit duidt niet op een storing.

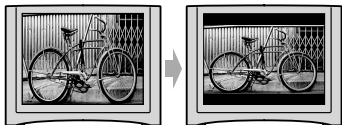

- Wanneer u een beeld opgenomen met de breedte-/hoogteverhouding 16:9 (breedbeeld) afspeelt op een 4:3-televisie die niet compatibel is met het 16:9-sigitaal (breedbeeld), stelt u [TV-TYPE] in op [4:3].



Tips

- Als u informatie (teller, enzovoort) op het scherm wilt controleren, raakt u **MENU** (MENU) → [Overige wrgvn.] → [UITVOERINSTELL.] (bij de categorie  [ALGEMENE INST.]) → [DISPLAY] → [V-UIT/LCD] → **OK** →  → **X** aan.

Films en foto's verwijderen

U kunt mediaruimte vrijmaken door films en foto's te verwijderen.

Opmerkingen

- U kunt de beelden niet herstellen nadat u ze hebt verwijderd. Sla belangrijke films en foto's eerst op.
- Haal de accu of de netspanningsadapter niet van de camcorder terwijl u beelden verwijdert. Hierdoor kan het opnamemedium worden beschadigd.
- Verwijder de geheugenkaart niet terwijl u beelden van de geheugenkaart verwijdert.
- U kunt beveiligde films en foto's niet verwijderen. Hef de beveiliging van deze films en foto's op om ze te kunnen verwijderen.
- Indien de verwijderde film is opgenomen in de afspeellijst, wordt de film ook uit de afspeellijst verwijderd.

Tips

- U kunt een beeld op het weergavescherm verwijderen via **OPTION MENU**.
- Als u alle beelden op het opnamemedium wilt verwijderen en alle beschikbare mediuruimte wilt vrijmaken, formateert u het medium.
- Verkleinde beelden waardoor u meerdere beelden tegelijkertijd kunt bekijken op een indexscherm, worden "miniaturen" genoemd.

1 Raak **MENU** (MENU) → [Overige wrgvn.] → [VERWIJDEREN] (bij de categorie **[BWRK]**) aan.

2 Als u films wilt verwijderen, raakt u [**VERWIJDEREN**] → [**VERWIJDEREN**] aan.

- Als u foto's wilt verwijderen, raakt u [**VERWIJDEREN**] → [**VERWIJDEREN**] aan.

3 Raak de markering ✓ aan op de films of foto's die u wilt verwijderen.



- Houd het beeld op het LCD-scherm ingedrukt om te bevestigen. Raak **OK** aan om terug te keren naar het vorige scherm.

4 Raak **OK** → [JA] → **OK** → **X** aan.

Alle films/foto's tegelijkertijd verwijderen

Raak in stap 2 [**VERWIJDEREN**] → [**ALLES VERW.**] → [JA] → [JA] → **OK** → **X** aan.

- Raak [**VERWIJDEREN**] → [**ALLES VERW.**] → [JA] → [JA] → **OK** → **X** aan om alle foto's tegelijkertijd te verwijderen.

Alle films/foto's die op dezelfde dag zijn opgenomen, tegelijkertijd verwijderen

Opmerkingen

- U kunt foto's op een geheugenkaart niet per opnamedatum verwijderen.

1 Raak in stap 2 [**VERWIJDEREN**] → [**VERW.op datum**] aan.

- Raak [**VERWIJDEREN**] → [**VERW.** op datum] aan om alle foto's die op dezelfde dag zijn opgenomen, tegelijkertijd te verwijderen.

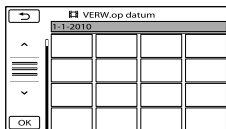

- ② Raak [**↑**] / [**↓**] aan om de opnamedatum van de gewenste films/foto's te selecteren en raak vervolgens [**OK**] aan.
 - Raak het beeld op het LCD-scherm aan om het beeld te bevestigen. Raak [**→**] aan om terug te keren naar het vorige scherm.
- ③ Raak [JA] → [**OK**] → [**×**] aan.

De computer voorbereiden

(Windows)

U kunt de volgende handelingen uitvoeren met "PMB (Picture Motion Browser)".

- Beelden importeren naar een computer
- Geïmporteerde beelden bekijken en bewerken
- Een disc maken
- Films en foto's uploaden naar websites

Om films en foto's te kunnen opslaan met een computer, installeert u vooraf "PMB" die u kunt vinden op de bijgeleverde CD-ROM.

⚡ Opmerkingen

- Formateer het medium van de camcorder niet met behulp van een computer. Het is mogelijk dat de camcorder dan niet correct functioneert.
- U kunt de volgende types 12 cm discs maken met "PMB".
 - DVD-R/DVD+R/DVD+R DL: niet-herschrijfbaar
 - DVD-RW/DVD+RW: herschrijfbaar

Stap 1 Het computersysteem controleren

Besturingssysteem*1
Microsoft Windows XP SP3*2/Windows Vista SP2*3/Windows 7
Processor*4
Intel Pentium III 1 GHz of sneller
Toepassing
DirectX 9.0c of recenter (dit product is gebaseerd op DirectX-technologie. DirectX moet geïnstalleerd zijn.)
Geheugen
256 MB of meer Andere systeemvereisten voor het besturingssysteem moeten voldaan zijn.

Harde schijf
Vereiste schijfruimte voor de installatie: ongeveer 500 MB (5 GB of hoger is mogelijk vereist voor het maken van DVD-discs).
Weergave
Minimum 1.024 × 768 punten
Overige
USB-poort (deze moet als standaardonderdeel voorzien zijn, Hi-Speed USB (USB 2.0-compatibel)), DVD-brander (CD-ROM-station is vereist voor installatie)

- *1 Standaardinstallatie is vereist. De werking kan niet worden gegarandeerd als het besturingssysteem is bijgewerkt of zich in een multi-boot-omgeving bevindt.
- *2 64-bit-edities en Starter (Edition) worden niet ondersteund. Windows Image Mastering API (IMAPI) ver. 2.0 of recenter is vereist voor het gebruiken van de functie voor het maken van discs, enzovoort.
- *3 Starter (Edition) wordt niet ondersteund.
- *4 Een snellere processor wordt aanbevolen.

⚡ Opmerkingen

- Een correcte werking bij alle besturingssystemen wordt niet gegarandeerd.

Bij gebruik van een Macintosh

De bijgeleverde software "PMB" wordt niet ondersteund door Macintosh-computers. Om foto's te verwerken met een Macintosh-computer verbonden met de camcorder, raadpleegt u de volgende website.

<http://guide.d-imaging.sony.co.jp/mac/ms/nl/>

Stap 2 De bijgeleverde software "PMB" installeren

Installeer "PMB" voor u de camcorder aansluit op een computer.

⚡ Opmerkingen

- Als er een versie van "PMB" lager dan 5.0.00 is geïnstalleerd op de computer, kunt u alle toepassingen starten via "PMB Launcher" door "PMB" te installeren vanaf de bijgeleverde CD-ROM. Dubbelklik op de snelkoppeling voor "PMB Launcher" op het computerscherm om "PMB Launcher" te starten.
- Als er een versie van "PMB" lager dan 5.0.00 geïnstalleerd is op de computer, is het mogelijk dat u bepaalde functies van die versie van "PMB" niet kunt gebruiken.

1 Zorg ervoor dat uw camcorder niet is aangesloten op de computer.

2 Schakel de computer in.

- Meld u aan als beheerder voor de installatie.
- Sluit alle toepassingen op de computer voordat u de software installeert.

3 Plaats de bijgeleverde CD-ROM in het schijfstation van uw computer.

Het installatiescherm wordt weergegeven.

- Als het scherm niet wordt weergegeven, klikt u op [start] → [Computer] (in Windows XP, [Deze computer]) en dubbelklikt u vervolgens op [SONYPMB (E:)] (CD-ROM)*.
- * De namen van de stations (zoals (E:)) verschillen van computer tot computer.

4 Klik op [Installeren].



5 Selecteer het land of de regio.

6 Selecteer de taal voor de toepassing die u wilt installeren en ga verder naar het volgende scherm.

7 Lees zorgvuldig de voorwaarden in de licentieovereenkomst. Als u akkoord gaat met de voorwaarden, wijzigt u in en klikt u daarna op [Volgende] → [Installeren].

8 Schakel uw camcorder in en sluit deze aan op de computer met de bijgeleverde USB-kabel.

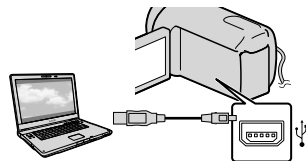



Het scherm [USB SELECT.] wordt automatisch weergegeven op het scherm van de camcorder.

- 9** Raak een van de mediatypes aan die worden weergegeven op het scherm om ervoor te zorgen dat de computer de camcorder herkent.

[ USB-AANSLTING]: interne vaste schijf (DCR-SR58E/SR68E/SR78E/SR88E)

[ USB-AANSLTING]: intern geheugen (DCR-SX34E/SX44E/SX53E/SX63E)

[ USB-AANSLTING]: geheugenkaart

- Het weergegeven opnamemedium verschilt afhankelijk van het model.
- Als het scherm [USB SELECT.] niet wordt weergegeven, raakt u [ MENU] (MENU) → [Overige wrgvn.] → [USB-AANSLTING] (bij de categorie [ OVERIG]) aan.

- 10** Klik op [Doorgaan] op het computerscherm.

- 11** Volg de instructies op het scherm om de software te installeren.

- Afhankelijk van de computer moet u eventueel software van derden installeren. Als het installatiescherm wordt weergegeven, volgt u de aanwijzingen om de vereiste software te installeren.
- Start zo nodig de computer opnieuw op om de installatie te voltooien.
- Sluit de camcorder aan op de computer tijdens de installatie.

Wanneer de installatie is voltooid, verschijnen de volgende pictogrammen.

Verwijder de CD-ROM uit de computer.

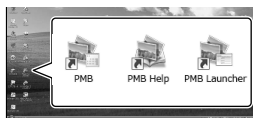

: start "PMB".

: geeft "PMB Help" weer.

: geeft "PMB Launcher" weer. Met "PMB Launcher" kunt u "PMB" of andere software starten, of websites openen.

- Mogelijk worden nog andere pictogrammen weergegeven.
- Afhankelijk van de installatieprocedure is het eveneens mogelijk dat er geen andere pictogrammen worden weergegeven.

Opmerkingen

- Om discs te maken of andere functies te gebruiken in Windows XP, moet u Image Mastering API v2.0 voor Windows XP installeren. Als Image Mastering API v2.0 voor Windows XP nog niet geïnstalleerd is, selecteert u deze software bij de vereiste programma's op het installatiescherm en volgt u vervolgens de weergegeven instructies voor de installatie (de computer moet aangesloten zijn op internet voor de installatie). U kunt Image Mastering API v2.0 voor Windows XP installeren als antwoord op de melding die wordt weergegeven wanneer u die functies probeert te gebruiken.

De camcorder loskoppelen van de computer

- 1** Klik op het pictogram  rechts onderaan op het bureaublad van de computer → [USB-apparaat voor massaopslag veilig verwijderen].



- ② Raak [END] → [JA] aan op het scherm van de camcorder.
- ③ Koppel de USB-kabel los.

⚡ Opmerkingen

- Toegang via de computer met de bijgeleverde software "PMB". Pas de bestanden of mappen op de camcorder niet aan met de computer. Het is mogelijk dat de beeldbestanden worden vernietigd of niet worden weergegeven.
- De werking wordt niet gegarandeerd als u de bovenstaande handeling uitvoert.
- Volg de procedure op pagina 30 om beeldbestanden te wissen. Verwijder de beeldbestanden van de camcorder niet rechtstreeks vanaf de computer.
- Kopieer de bestanden niet vanaf de computer naar het opnamemedium. De werking wordt niet gegarandeerd.

PMB starten (Picture Motion Browser)

Dubbelklik op de snelkoppeling voor "PMB" op het bureaublad.



⚡ Opmerkingen

- Als deze snelkoppeling niet wordt weergegeven op het bureaublad, klikt u op [start] → [Alle programma's] → [PMB] om "PMB" te starten.

Met "PMB" kunt u films en foto's bekijken, bewerken of op een disc branden.

"PMB Help" lezen

Lees de "PMB Help" voor meer informatie over het gebruik van "PMB". Dubbelklik op de snelkoppeling voor "PMB Help" op het bureaublad om de "PMB Help" te openen.



⚡ Opmerkingen

- Als deze snelkoppeling niet wordt weergegeven op het bureaublad, klikt u op [start] → [Alle programma's] → [PMB] → [PMB Help]. U kunt de "PMB Help" ook openen via [Help] van "PMB".

Een disc maken met één druk op een knop

(One Touch Disc Burn)

Films en foto's die opgenomen zijn op uw camcorder maar nog niet werden opgeslagen met de functie One Touch Disc Burn kunnen automatisch op een disc worden opgeslagen.

- Installeer "PMB" van tevoren (p. 32), maar start "PMB" nog niet.
- Voor deze bewerking moet de camcorder op het stopcontact zijn aangesloten met de bijgeleverde netspanningsadapter (p. 13).
- Met de functie One Touch Disc Burn op uw camcorder kunt u alleen films en foto's opslaan die op het interne opnamemedium zijn opgeslagen (DCR-SR58E/SR68E/SR78E/SR88E/SX34E/SX44E/SX53E/SX63E).

1 Schakel uw computer in en plaats een ongebruikte disc in het DVD-station.

- Zie pagina 32 voor de types discs die u kunt gebruiken.
- Sluit alle software (behalve "PMB") af die automatisch wordt gestart.

2 Schakel uw camcorder in en sluit deze aan op de computer met de bijgeleverde USB-kabel.

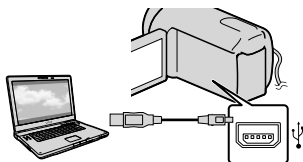

3 Druk op  (DISC BURN).

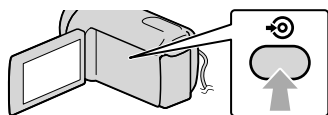

4 Volg de instructies op het scherm.

Opmerkingen

- Films en foto's worden niet op de computer opgeslagen wanneer u One Touch Disc Burn uitvoert.

Films en foto's overzetten naar een computer

Films en foto's die opgenomen zijn op uw camcorder kunnen naar aan computer worden overgezet. Schakel de computer eerst in.

⚡ Opmerkingen

- Voor deze bewerking moet de camcorder op het stopcontact zijn aangesloten met de bijgeleverde netspanningsadapter (p. 13).

- 1 Schakel uw camcorder in en sluit deze aan op de computer met de bijgeleverde USB-kabel.

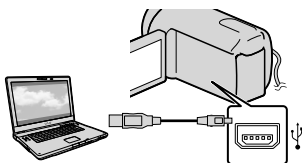

Het scherm [USB SELECT.] wordt weergegeven op het scherm van de camcorder.

- 2 Raak op het scherm van de camcorder het opnamemedium aan dat de beelden bevat die u wilt opslaan.

[ USB-AANSLTING]: interne vaste schijf

[ USB-AANSLTING]: intern geheugen

[ USB-AANSLTING]: geheugenkaart

- Het weergegeven opnamemedium verschilt afhankelijk van het model.
- Als het scherm [USB SELECT.] niet wordt weergegeven, raakt u **MENU** (MENU) → [Overige wrgvn.] → [USB-AANSLTING] (bij de categorie  [OVERIG]) aan.

Het venster [Importeren] wordt weergegeven op het computerscherm.

- 3 Klik op [Importeren].

- Raadpleeg "PMB Help" (p. 35) voor meer informatie.



Films en foto's worden overgezet naar de computer.

Wanneer de handeling is voltooid, verschijnt het scherm "PMB".

Een disc maken

U kunt een disc maken met films die u reeds naar de computer hebt overgezet (p. 37).

1 Schakel uw computer in en plaats een ongebruikte disc in het DVD-station.

- Zie pagina 32 voor de types discs die u kunt gebruiken.
- Sluit alle software (behalve "PMB") af die automatisch wordt gestart.

2 Start "PMB" (p. 35).

3 Klik op [Kalender] of [Index] aan de linkerkant van het venster, selecteer de map of de datum en selecteer daarna de films.

- Om meerdere films te selecteren, houdt u Ctrl ingedrukt en klikt u op de miniaturen.

4 Klik boven aan het venster op → [DVD-Video-discs (STD) aanmaken].

Het venster voor het selecteren van films wordt weergegeven.

- Om films toe te voegen aan de reeds geselecteerde items, selecteert u deze in het hoofdvenster en sleept u deze naar het venster voor het selecteren van films.



5 Volg de aanwijzingen op het scherm om een disc te maken.

- Een disc maken kan veel tijd in beslag nemen.

Een disc kopiëren

U kunt een opgenomen disc ook kopiëren naar een andere disc met "Video Disc Copier".

Klik op [start] → [Alle programma's] → [PMB] → [PMB Launcher] → [Disc maken] → [Video Disc Copier] om de software te starten. Raadpleeg de helpfunctie van "Video Disc Copier" voor meer informatie over de bediening.

Films bewerken

U kunt delen van een film uitsnijden en opslaan als een apart bestand.

Dubbelklik op de film die u wilt bewerken in "PMB" en klik vervolgens op [Palet Bewerken weergeven] aan de rechterkant van het scherm → [Video bijsnijden], of selecteer het menu [Manipuleren] → [Bewerken] → [Video bijsnijden]. Zie "PMB Help" (p. 35) voor meer informatie.

Foto's nemen uit een film

U kunt een beeld uit een film opslaan als een foto.

Dubbeklik op de film die u wilt bewerken in "PMB" en klik vervolgens op [Palet Bewerken weergeven] aan de rechterkant van het scherm → [Frame opslaan]. Zie "PMB Help" (p. 35) voor meer informatie.



Beelden opslaan op een extern medium (DIRECT KOPIËREN)

U kunt films en foto's opslaan op een extern medium (USB-opslagapparaat), zoals een externe vaste schijf. U kunt beelden ook afspelen op de camcorder of een ander afspelapparaat.

⚠️ Opmerkingen

- Voor deze handeling hebt u de USB-adapterkabel VMC-UAM1 (los verkrijgbaar) nodig.
- De USB-adapterkabel VMC-UAM1 is mogelijk niet beschikbaar in bepaalde landen/regio's.
- U kunt de volgende apparaten niet gebruiken als extern medium.
 - media met een capaciteit van meer dan 2 TB
 - een gewoon schijfstation, zoals een CD- of DVD-station
 - media aangesloten via een USB-hub
 - media met een ingebouwde USB-hub
 - kaartlezer
- Een extern medium met een coderingsfunctie kan wellicht niet worden gebruikt.
- Het FAT-bestandstelsel is beschikbaar voor de camcorder. Als het externe medium is geformatteerd voor het NTFS-bestandstelsel, enzovoort, moet u het externe medium vóór gebruik formatteren op de camcorder. Het formatteringsscherm wordt weergegeven wanneer het externe medium wordt aangesloten op de camcorder.
- Een correcte werking kan niet worden gegarandeerd met elk apparaat dat wordt aangesloten.
- Sluit de camcorder aan op het stopcontact met de bijgeleverde netspanningsadapter (p. 13).
- Raadpleeg hiervoor de gebruiksaanwijzing geleverd bij het externe medium.
- Raadpleeg de ondersteuningspagina van Sony voor uw land/regio voor meer informatie over externe media die kunnen worden gebruikt.

1 Sluit de netspanningsadapter en het netsnoer aan op de DC IN-aansluiting van uw camcorder en op het stopcontact.

2 Als het externe medium een netsnoer heeft, sluit u dit aan op het stopcontact.

3 Sluit de USB-adapterkabel aan op het externe medium.

4 Sluit de USB-adapterkabel aan op de Ψ (USB)-aansluiting van de camcorder.

Wanneer het scherm [Nieuw beelddatabasebestand maken.] wordt weergegeven, raakt u [JA] aan.

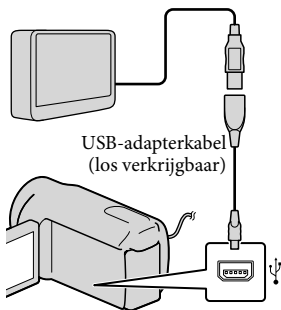

5 Raak [Kopiëren.] aan op het scherm van de camcorder.

DCR-SR58E/SR68E/SR78E/SR88E/
SX34E/SX44E/SX53E/SX63E:
Films en foto's in het interne
opnamemedium van de camcorder

die nog niet op het externe medium zijn opgeslagen, kunnen worden opgeslagen.

DCR-SX33E/SX43E:

Films en foto's op de camcorder die nog niet op het externe medium zijn opgeslagen, kunnen worden opgeslagen.

- Dit scherm wordt alleen weergegeven wanneer er nieuwe opgenomen beelden zijn.

6 Raak na de bewerking **OK** aan op het scherm van de camcorder.

⚡ Opmerkingen

- Het aantal scènes dat u kunt opslaan op het externe medium, is als volgt:
Films: 9.999
Foto's: 9.999 frames × 899 mappen
Het werkelijke aantal scènes kan kleiner zijn afhankelijk van het type beelden dat is opgenomen.

En extern medium aansluiten

De beelden op het externe medium worden weergegeven op het LCD-scherm. De afspeltoetsen voor films en foto's op het scherm VISUAL INDEX worden gewijzigd zoals hieronder wordt weergegeven.

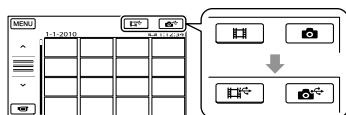

U kunt menu-instellingen voor het externe medium opgeven, zoals het verwijderen van beelden. Raak **MENU** (MENU) → [Overige wrgvn.] aan op het scherm VISUAL INDEX.

Gewenste films en foto's opslaan

⚡ Opmerkingen

- U kunt foto's op een geheugenkaart niet per opnamedatum zoeken of kopiëren.
- 1 Raak [Afspelen zonder kopiëren.] aan in stap 5 hierboven.
Het scherm VISUAL INDEX van het externe medium wordt weergegeven.
 - 2 Raak **MENU** (MENU) → [Overige wrgvn.] → [FILM KOPIËREN] (bij het selecteren van films)/[FOTO KOPIËREN] (bij het selecteren van foto's) aan.
 - 3 Volg de instructies op het scherm om het opnamemedium (DCR-SR58E/SR68E/SR78E/SR88E/SX34E/SX44E/SX53E/SX63E) en de beeldselectiemethodes te selecteren.
 - 4 Als u [KOP. op selectie] hebt geselecteerd, raakt u het beeld aan dat u wilt opslaan.
✓ wordt weergegeven.
 - Als u [KOPIËREN op datum] hebt geselecteerd, selecteert u de datum van de beelden die u wilt kopiëren met **↑** / **↓**, raakt u **OK** aan en gaat u naar stap 5.

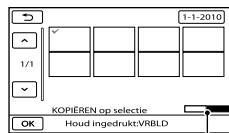

Resterende capaciteit op het externe medium

- Houd het beeld op het LCD-scherm ingedrukt om te bevestigen. Raak **↶** aan om terug te keren naar het vorige scherm.
 - Door de datum aan te raken kunt u beelden zoeken op datum.
- 5 Raak **OK** → [JA] → **OK** aan op het scherm van de camcorder.

Beelden op het externe medium afspelen op de camcorder

- 1 Raak [Afspelen zonder kopiëren.] aan in stap 5 hierboven.

Het scherm VISUAL INDEX van het externe medium wordt weergegeven.

- 2 Speel het beeld af (p. 24).
 - U kunt de beelden ook bekijken op een televisie die is aangesloten op uw camcorder (p. 27).
- 3 Opmerkingen
 - De datumindex voor foto's kan niet worden weergegeven.
 - Als de camcorder het externe medium niet herkent, kunt u de volgende handelingen proberen.
 - Sluit de USB-adapterkabel opnieuw aan op de camcorder
 - Als het externe medium een netsnoer heeft, sluit u dit aan op het stopcontact

De verbinding met het externe medium opheffen

- 1 Raak  aan op het scherm VISUAL INDEX van het externe medium.
- 2 Koppel de USB-adapterkabel los.

Een disc maken met een DVD-writer, -recorder

Een disc maken met de speciale DVD-writer, DVDirect Express

U kunt een disc maken of de beelden op een gemaakte disc afspelen met de speciale DVD-writer, DVDirect Express (los verkrijgbaar).

Raadpleeg ook de gebruiksaanwijzing van de DVD-writer.

- 3 Opmerkingen
 - Voor deze bewerking moet de camcorder op het stopcontact zijn aangesloten met de bijgeleverde netspanningsadapter (p. 13).
 - Alleen ongebruikte discs van de volgende typen kunnen worden gebruikt:
 - 12cm DVD-R
 - 12cm DVD+R
 - Het apparaat ondersteunt geen discs met dual layer.
 - Er wordt naar DVDirect Express verwezen met "DVD-writer" in dit gedeelte.

- 1 Sluit de netspanningsadapter en het netsnoer aan op de DC IN-aansluiting van uw camcorder en op het stopcontact (p. 13).

- 2 Schakel de camcorder in en sluit de DVD-writer aan op de Ψ-aansluiting (USB) van de camcorder met de USB-kabel van de DVD-writer.

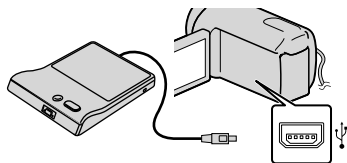

-
- 3** Plaats een niet-gebruikte disc in de DVD-writer en sluit de disclade.

Het scherm [DISC BRANDEN] wordt weergegeven op het scherm van de camcorder.

- 4** Druk op  (DISC BURN) op de DVD-writer.

Films die zijn opgenomen op het interne opnamemedium en nog niet op een disc zijn opgeslagen, worden op de disc opgenomen (DCR-SR58E/SR68E/SR78E/SR88E/SX34E/SX44E/SX53E/SX63E).

Films die niet op discs zijn opgeslagen, worden op de disc opgeslagen (DCR-SX33E/SX43E).

- 5** Herhaal stap 3 en 4 wanneer de totale opslagruimte van de films die moeten worden gebrand groter is dan de ruimte op de disc.
-

- 6** Raak  → [END] → [DISC UITWERPEN] aan op het camcorderscherm.

Verwijder de disc nadat de bewerking is voltooid.

- 7** Raak  aan en koppel de USB-kabel los.
-

Een disc aanpassen met OPTIE DISC BRAND.



Voer deze bewerking in de volgende gevallen uit:

- Wanneer u een beeld kopieert
- Wanneer u meerdere exemplaren van dezelfde disc maakt
- Wanneer u beelden kopieert op de geheugenkaart (DCR-SR58E/SR68E/SR78E/SR88E/SX34E/SX44E/SX53E/SX63E)

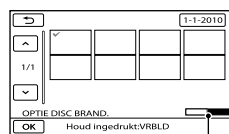
- ① Raak [OPTIE DISC BRAND.] aan in stap 4.
- ② Selecteer het opnamemedium met de film(s) die u wilt opslaan (DCR-SR58E/SR68E/SR78E/SR88E/SX34E/SX44E/SX53E/SX63E).
- ③ Raak de film aan die u wilt branden op de disc.
✓ wordt weergegeven.



Resterende disccapaciteit

- Houd het beeld op het LCD-scherm ingedrukt om te bevestigen. Raak  aan om terug te keren naar het vorige scherm.
 - Door de datum aan te raken kunt u beelden zoeken op datum.
- ④ Raak  → [JA] aan op het scherm van de camcorder.
 - Als u nog een disc wilt maken met dezelfde inhoud, plaatst u een nieuwe disc en raakt u [DEZELFDE DISC MAKEN] aan.
 - ⑤ Raak na het opnemen [AFSLUITEN] → [END] aan op het scherm van de camcorder.
 - ⑥ Koppel de USB-kabel los van de camcorder.

Een disc afspeelen op de DVD-writer

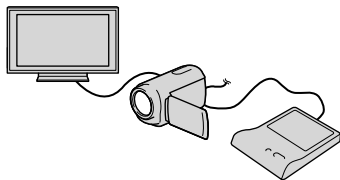

① Sluit de netspanningsadapter en het netsnoer aan op de DC IN-aansluiting van uw camcorder en op het stopcontact (p. 13).

② Schakel de camcorder in en sluit de DVD-writer aan op de Ψ-aansluiting (USB) van de camcorder met de USB-kabel van de DVD-writer.

- U kunt films afspelen op een televisie door de camcorder aan te sluiten op een televisie (p. 27).

③ Plaats een gemaakte disc in de DVD-writer.
De films op de disc worden weergegeven als VISUAL INDEX op het scherm van de camcorder.

④ Druk op de afspeltoets op de DVD-writer.

- U kunt de bediening ook uitvoeren op het scherm van de camcorder.

⑤ Raak [END] → [DISC UITWERPEN] aan op het scherm van de camcorder en verwijder de disc nadat de bewerking is voltooid.

⑥ Raak **OK** aan en koppel de USB-kabel los.

⚡ Opmerkingen

- Voer de volgende handelingen niet uit wanneer u een disc maakt.
 - De camcorder uitschakelen
 - De USB-kabel of de netspanningsadapter loskoppelen
 - De camcorder blootstellen aan schokken of trillingen

– De geheugenkaart uit de camcorder verwijderen

- Speel de gemaakte disc af om te controleren of het kopiëren correct is uitgevoerd voordat u de films verwijdert van de camcorder.
- Als [Mislukt.] of [DISC BRANDEN mislukt.] wordt weergegeven op het scherm, plaatst u een andere disc in de DVD-writer en voert u de bewerking DISC BURN opnieuw uit.

⚡ Tips

- Als de totale grootte van de films die moeten worden gebrand met de bewerking DISC BURN groter is dan de capaciteit van de disc, wordt het maken van de disc gestopt wanneer de limiet is bereikt. De laatste film op de disc wordt mogelijk afgebroken.
- De duur van het maken van een disc door het kopiëren van films tot de limiet van de disc is ongeveer 20 tot 60 minuten. Het kan langer duren afhankelijk van de opnamestand of het aantal scènes.
- Als het niet mogelijk is om gemaakte discs af te spelen op een DVD-speler, sluit u de camcorder aan op de DVD-writer en speelt u de disc af.

Een disc maken met een andere DVD-writer, enzovoort dan DVDirect Express

U kunt films opslaan op een disc door uw camcorder met behulp van de USB-kabel aan te sluiten op geschikte opnameapparatuur, zoals een andere Sony DVD-writer dan de DVDirect Express. Raadpleeg ook de gebruiksaanwijzing bij de apparaten die u wilt aansluiten.

⚡ Opmerkingen

- Een Sony DVD-writer is mogelijk niet beschikbaar in bepaalde landen/regio's.
- Voor deze bewerking moet de camcorder op het stopcontact zijn aangesloten met de bijgeleverde netspanningsadapter (p. 13).

-
- 1** Sluit de netspanningsadapter en het netsnoer aan op de DC IN-aansluiting van uw camcorder en op het stopcontact (p. 13).
-

- 2** Schakel de camcorder in en sluit de DVD-writer aan op de Ψ -aansluiting (USB) van de camcorder met de USB-kabel (bijgeleverd).

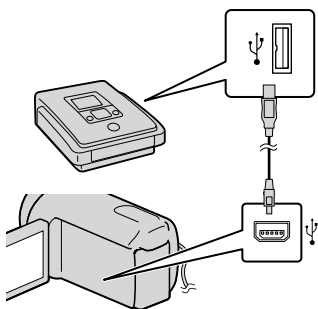

Het scherm [USB SELECT.] wordt weergegeven op het scherm van de camcorder.

- Als het scherm [USB SELECT.] niet wordt weergegeven, raakt u **MENU** (MENU) → [Overige wrgvn.] → [USB-AANSLTING] (bij de categorie **OVERIG**) aan.

-
- 3** Raak op het scherm van de camcorder het opnamemedium aan dat de beelden bevat.

[**USB-AANSLTING**]: interne vaste schijf

[**USB-AANSLTING**]: intern geheugen

[**USB-AANSLTING**]: geheugenkaart

- Het weergegeven opnamemedium verschilt afhankelijk van het model.

-
- 4** Neem films op op het aangesloten apparaat.

- Raadpleeg voor meer informatie ook de gebruiksaanwijzing bij het aangesloten apparaat.

-
- 5** Raak na het opnemen [END] → [JA] aan op het scherm van de camcorder.

-
- 6** Koppel de USB-kabel los.
-

Een disc maken met een recorder, enzovoort

U kunt beelden vanaf uw camcorder kopiëren naar een disc of videocassette door de camcorder aan te sluiten op een discrecorder, een andere Sony DVD-writer, enzovoort dan de DVDDirect Express met de A/V-kabel. Sluit het apparaat aan volgens methode **1** of **2**. Raadpleeg ook de gebruiksaanwijzing bij de apparaten die u wilt aansluiten.

Opmerkingen

- Voor deze bewerking moet de camcorder op het stopcontact zijn aangesloten met de bijgeleverde netspanningsadapter (p. 13).
- Een Sony DVD-writer is mogelijk niet beschikbaar in bepaalde landen/regio's.

1 A/V-kabel (bijgeleverd)

Sluit de A/V-kabel aan op de ingang van het andere apparaat.

2 A/V-kabel met S VIDEO (los verkrijgbaar)

Bij het aansluiten op een ander apparaat via de S VIDEO-aansluiting door middel van een A/V-kabel met een S VIDEO-kabel (los verkrijgbaar), kunnen beelden worden geleverd met een hogere kwaliteit dan met een A/V-kabel. Sluit de witte en de rode stekker (geluid links/rechts) en de S VIDEO-stekker (S VIDEO-kanaal) van de A/V-kabel met een S VIDEO-kabel aan. Als u alleen de S VIDEO-stekker aansluit, is er geen geluid. Het is niet nodig de gele (video) stekker aan te sluiten.

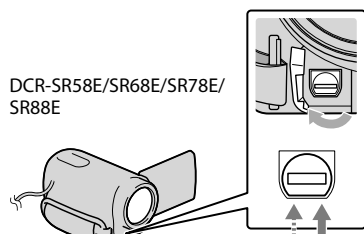

A/V R-aansluiting

DCR-SX33E/SX34E/SX43E/
SX44E/SX53E/SX63E

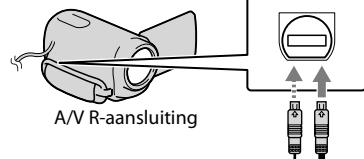

A/V R-aansluiting

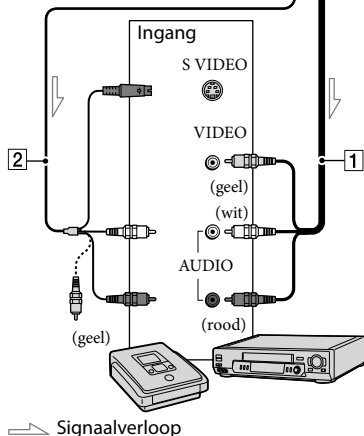

—> Signaalverloop

1 Plaats het opnamemedium in het opnameapparaat.

- Als het opnameapparaat beschikt over een ingangskiezer, zet u deze in de ingangsmodus.

2 Sluit uw camcorder aan op het opnameapparaat (discreorder, enzovoort) met de A/V-kabel **1** (bijgeleverd) of een A/V-kabel met S VIDEO **2** (los verkrijgbaar).

- Sluit de camcorder aan op de ingangen van het opnameapparaat.

3 Start het afspelen op de camcorder en neem de beelden op met het opnameapparaat.

- Raadpleeg de gebruiksaanwijzing bij het opnameapparaat voor meer informatie.

4 Als het kopiëren voltooid is, stopt u het opnameapparaat en vervolgens uw camcorder.

- Wanneer het schermformaat van het weergaveapparaat (televisie, enzovoort) 4:3 is, raakt u **MENU** (MENU) → [Overige wrgvn.] → [UITVOERINSTELL.] (bij de categorie [ALGEMENE INST.]) → [TV-TYPE] → [4:3] → **OK** → **↶** → **✕** aan.
- Wanneer u uw camcorder aansluit op een apparaat met monogeluid, sluit u de gele stekker van de A/V-kabel aan op de video-ingang van het apparaat en de rode (rechterkanaal) of de witte stekker (linkerkanaal) op de audio-ingang van het apparaat.

Opmerkingen

- Aangezien het kopiëren wordt uitgevoerd via analoge gegevensoverdracht is het mogelijk dat de beeldkwaliteit slechter wordt.
- Als u de schermaanduidingen (zoals de teller, enzovoort) op het scherm van het aangesloten apparaat wilt verbergen, raakt u **MENU** (MENU) → [Overige wrgvn.] → [UITVOERINSTELL.] (bij de categorie [ALGEMENE INST.]) → [DISPLAY] → [LCD] (de standaardinstelling) → **OK** → **↶** → **✕** aan.
- Raak **MENU** (MENU) → [Overige wrgvn.] → [AFSPEELINSTELL.] (bij de categorie [AFSPELEN]) → [GEGEVENS-CODE] → een gewenste instelling → **OK** → **↶** → **✕** aan om de datum/tijd of camera-instellingen op te nemen. Raak daarnaast **MENU** (MENU) → [Overige wrgvn.] → [UITVOERINSTELL.] (bij de categorie [ALGEMENE INST.]) → [DISPLAY] → [V-UIT/LCD] → **OK** → **↶** → **✕** aan.

De menu's gebruiken

Via de menu's kunt u nuttige functies uitvoeren en verschillende instellingen wijzigen. Als u de menufuncties goed gebruikt, zult u ten volle kunnen genieten van uw camcorder.

De camcorder beschikt over verschillende menu-items onder elk van de acht menucategorieën.

 **HANDMATIGE INST. (aan te passen items voor scèneomstandigheden)** → p. 51

 **VASTLEGINSTELL. (items voor aangepaste opnames)** → p. 51

 **FOTO-INSTELL. (items voor het opnemen van foto's)** → p. 51

 **AFSPELEN (items voor weergave)** → p. 51

 **BWRK (items om te bewerken)** → p. 52

 **OVERIG (items voor andere instellingen)** → p. 52



 **MEDIA BEHEREN (items voor opnamemedia)** → p. 52

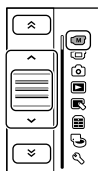
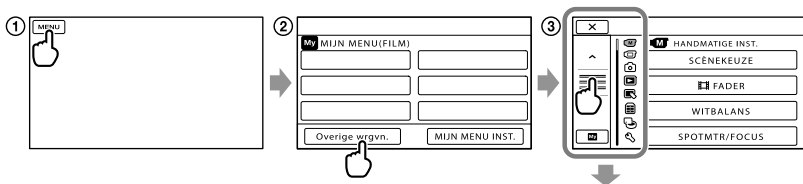

 **ALGEMENE INST. (andere items)** → p. 53

• De menu-items worden gedetailleerder beschreven in het "Handycam"-handboek.

Menu's instellen



 /  : de menulijst wordt verplaatst van categorie naar categorie.

 /  : de menulijst wordt 4 items per keer verplaatst.

- U kunt toetsen aanraken en uw vinger over het scherm slepen om te bladeren in de menulijst.
- Het geselecteerde categoriepictogram wordt oranje weergegeven.
- U kunt terugkeren naar het scherm MIJN MENU door  aan te raken wanneer dit wordt weergegeven.

① Raak **MENU** aan.

② Raak [Overige wrgrvn.] aan op het scherm MIJN MENU.

- Zie de volgende pagina voor meer informatie over MIJN MENU.

③ Raak het midden van de linkerkant van het scherm aan om de schermweergave te wijzigen.

④ Raak het menu-item dat u wilt wijzigen aan.

⑤ Wijzig de instelling en raak **OK** aan.

Raak  aan als u klaar bent met het instellen van het menu.

Raak **↶** aan om terug te keren naar het vorige menuscherm.

- Afhankelijk van het menu-item is **OK** niet mogelijk.

⚡ Opmerkingen

- Afhankelijk van de opname- of weergaveomstandigheden kunt u bepaalde menu-items niet instellen.
- Menu-items of instellingen die grijs worden weergegeven, kunt u niet gebruiken.

💡 Tips

- Afhankelijk van de menu-items die worden gewijzigd, schakelt uw camcorder tussen de weergave- en de opnamestand (film/foto).

Gebruik van MIJN MENU

U kunt de menu-items die u het meest gebruikt gemakkelijk oproepen door deze te registreren bij MIJN MENU. U kunt bij elke MIJN MENU 6 menu-items registreren van FILM, FOTO en AFSPLEEN.

Voorbeeld: [SPOTMTR/FOCUS] verwijderen en [FADER] registreren

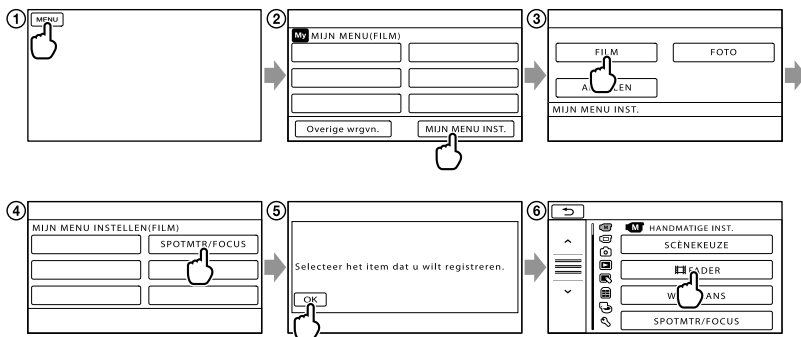



- 1 Raak **MENU** aan.
- 2 Raak [**MIJN MENU INST.**] aan.
- 3 Raak [**FILM**] aan.
- 4 Raak [**SPOTMTR/FOCUS**] aan.
- 5 Raak **OK** aan.
- 6 Raak [**FADER**] (bij de categorie **M** [**HANDMATIGE INST.**]) aan.
- 7 Wanneer MIJN MENU wordt weergegeven, raakt u **✕** aan.

Herhaal de stappen hierboven om andere menu-items te registreren bij MIJN MENU en geniet zo nog meer van uw "Handycam".

💡 Tips

- Wanneer een extern opslagapparaat is aangesloten, wordt de exclusieve MIJN MENU weergegeven.

Gebruik van het OPTION MENU

Het OPTION MENU wordt op dezelfde manier weergegeven als het pop-upvenster dat wordt weergegeven wanneer u met de rechtermuisknop klikt op een computer. Wanneer  onderaan rechts op het scherm wordt weergegeven, kunt u het OPTION MENU gebruiken. Als u  aanraakt worden de menu-items weergegeven die op dat moment kunnen worden gewijzigd.

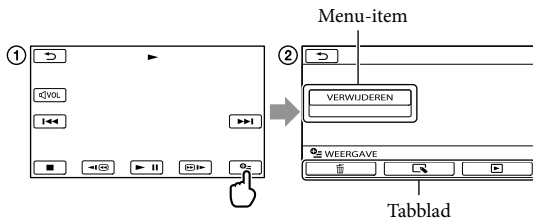

- 1 Raak  (OPTION) aan.
- 2 Raak het gewenste tabblad → het item aan om de instelling te wijzigen.
- 3 Voer de instelling uit en raak  aan.

Opmerkingen





- Menu-items of instellingen die grijs worden weergegeven, kunt u niet gebruiken.
- Als het item niet wordt weergegeven op het scherm, raakt u een ander tabblad aan (er is mogelijk geen tabblad).
- De tabbladen en items die op het scherm worden weergegeven, hangen af van de opname-/weergavestatus van de camcorder.

Menulijsten



(HANDMATIGE INST.)-categorie

- SCÈNEKEUZE Selecteert een geschikte opname-instelling gebaseerd op het scènetype, zoals een nachtlandschap of een strand.
-  FADER..... Scènes in- of uitfaden.
- WITBALANS..... Past de witbalans aan aan de helderheid van de opnameomgeving.
- SPOTMTR/FOCUS..... Past de helderheid en de scherpstelling van het geselecteerde onderwerp tegelijk aan.
- SPOTMETER Past de helderheid aan van het beeld aan een onderwerp dat u aanraakt op het scherm.
- SPOTFOCUS Stelt scherp op een onderwerp dat u aanraakt op het scherm.
- BELICHTING..... Past de helderheid van films en foto's aan.
- FOCUS..... Om handmatig scherp te stellen.
- TELEMACRO..... Stelt scherp op een onderwerp en maakt de achtergrond wazig.



(VASTLEGINSTELL.)-categorie

-  OPNAMESTAND..... Stelt de stand in voor het opnemen van films. Voor het opnemen van een snel bewegend onderwerp is een hoge beeldkwaliteit aangewezen.
- HULPKADER..... Geeft het hulpkader weer om te controleren of het onderwerp horizontaal of verticaal correct gepositioneerd is.
-  STEADYSHOT Stelt de functie SteadyShot in voor het opnemen van films.
- AUTO LGZ.SLUITER..... Past de sluitertijd automatisch aan.
- GEZICHTSDETECTIE Past automatisch de beeldkwaliteit van de gezichten aan.
- AUDIO-OPN.INST.
- INT.ZOOMMICR. Neemt films op met levendig geluid geschikt voor de zoompositie.
- MICR.NIVEAU Stelt het microfoonniveau in.
- ANDERE OPN.INST.
-  DIGITAL ZOOM..... Stelt het maximale zoomniveau in voor de digitale zoom dat het zoomniveau van de optische zoom overschrijdt.
-  BR.BLD.SEL..... Stelt de breedte-/hoogteverhouding in voor het opnemen van films.

(FOTO-INSTELL.)-categorie

-  Z.ONTSPANNER..... Stelt de zelfontspanner in wanneer de foto-opnamestand actief is.
-  BEELDFORM..... Stelt het fotoformaat in.
- NUMMER BEST. Stelt in hoe bestandsnummers worden toegekend.

(AFSPELEN)-categorie

- VISUAL INDEX..... Geeft opgenomen beelden weer als miniaturen (p. 24).
- BEELDEN WEERG.
- DATUMINDEX Maakt zoeken naar beelden op datum mogelijk.
-  FILMROL..... Geeft de scènes weer aan een bepaald interval.
-  GEZICHT Geeft de gezichtscènes weer.
- AFSPEELLIJST Geeft de afspeellijst van de films weer en speelt deze af.

AFSPEELINSTELL.

GEGEVENS CODE..... Geeft de gedetailleerde opnamegegevens weer tijdens het afspelen.



(BWRK)-categorie

VERWIJDEREN

 VERWIJDEREN..... Voor het verwijderen van films.

 VERWIJDEREN..... Voor het verwijderen van foto's.

BEVEILIGEN

 BEVEILIGEN..... Beveiligt films om te vermijden dat deze per ongeluk worden gewist.

 BEVEILIGEN..... Beveiligt foto's om te vermijden dat deze per ongeluk worden gewist.

 SPLITSSEN..... Voor het splitsen van films.

FOTO VASTLEGGEN*¹*²*³..... Legt foto's vast van gewenste scènes uit films.

FILM KOPIËREN*¹*²

KOP.op selectie..... Voor het selecteren en kopiëren van films.

KOPIËREN op datum Kopieert alle films met een bepaalde datum.



 ALLE KOPIËREN..... Kopieert alle opgeslagen films naar een afspeellijst.

FOTO KOPIËREN*¹*²

KOP.op selectie..... Voor het selecteren en kopiëren van foto's.

KOPIËREN op datum Kopieert alle foto's met een bepaalde datum.

AFSP.LIJST BWRK.

 TOEVOEGEN Voegt films toe aan een afspeellijst.

 TOEV.op datum Voegt alle films die op dezelfde dag werden opgenomen toe aan een afspeellijst.

 WISSEN..... Verwijdert films uit een afspeellijst.

 ALLES WISSEN Verwijdert alle films uit een afspeellijst.

 VERPLTSEN..... Wijzigt de volgorde van films in een afspeellijst.





(OVERIG)-categorie

USB-AANSLTING

 USB-AANSLTING*¹ ... Voor het aansluiten van de interne vaste schijf via USB

 USB-AANSLTING*² ... Voor het aansluiten van het interne geheugen via USB.

 USB-AANSLTING..... Voor het aansluiten van de geheugenkaart via USB.

DISC BRANDEN Voor het opslaan van beelden op discs door te drukken op de knop  (DISC BURN) (p. 36).

INFO OVER ACCU..... Toont de accu-informatie.



(MEDIA BEHEREN)-categorie

MEDIA-INSTELL.

FILMMEDIA INST.*¹*² Stelt het medium in voor het opnemen van films (p. 16).

FOTOMEDIA INST.*¹*² ... Stelt het medium in voor het opnemen van foto's (p. 16).

MEDIA-INFO..... Toont informatie over de opnamedia, zoals de vrije schijfruimte.

MEDIA FORMATT.

HDD*¹..... Verwijdert alle gegevens op de interne vaste schijf.

INTERN GEHEUGEN*²... Verwijdert alle gegevens in het interne geheugen.

GEHEUGENKAART*1*2

..... Verwijdert alle gegevens op de geheugenkaart.

BLD.DB.BEST.REP.

HDD*1 Herstelt het beelddatabasebestand op de interne vaste schijf (p. 57).

INTERN GEHEUGEN*2 Herstelt het beelddatabasebestand in het interne geheugen (p. 57).

GEHEUGENKAART*1*2

..... Herstelt het beelddatabasebestand op de geheugenkaart (p. 57).

(ALGEMENE INST.)-categorie

INS.GELUID/WRGV

VOLUME..... Voor het regelen van het geluidsvolume (p. 26).

PIEPTOON Voor het instellen van het al dan niet weergeven van bewerkingspieptonen.

LCD HELDER..... Past de helderheid van het LCD-scherm aan.

NIV.AV.LCD Past de achtergrondverlichting van het LCD-scherm aan.

LCD KLEUR..... Past de kleurintensiteit van het LCD-scherm aan.

DISPLAYINSTELL. Stelt in hoe lang de pictogrammen of aanduidingen worden weergegeven op het LCD-scherm.

UITVOERINSTELL.

TV-TYPE..... Converteert het signaal afhankelijk van het type aangesloten tv (p. 27).

DISPLAY Om in te stellen of de scherm informatie wordt weergegeven op het televisiescherm.

KLOK/TAALINS.

KLOK INSTEL..... Voor het instellen van de datum en tijd (p. 14).

GEBIED INST. Past een tijdsverschil aan zonder de klok stop te zetten (p. 14).

ZOMERTIJD..... Voor het instellen van de zomertijd (p. 14).

TAALINSTELL..... Voor het instellen van de schermtaal (p. 15).

STROOMINSTELL.

AUTOM. UIT..... Wijzigt de instelling [AUTOM. UIT] (p. 12).

AAN/UIT VIA LCD..... Stelt in of uw camcorder wordt in- en uitgeschakeld wanneer u het LCD-scherm opent of sluit.

ANDERE INSTELL.

DEMOFUNCTIE..... Stelt in of de demonstratie al dan niet wordt weergegeven.

KALIBRATIE Kalibreert het aanraakscherm.

VALSENSOR*1 Schakelt de valsensor in of uit.

*1 DCR-SR58E/SR68E/SR78E/SR88E

*2 DCR-SX34E/SX44E/SX53E/SX63E

*3 DCR-SX43E

Gedetailleerde informatie zoeken in het "Handycam"-handboek

Het "Handycam"-handboek is een gebruikershandleiding die ontworpen is om te worden gelezen op een computerscherm. In dit handboek worden de functies van de camcorder beschreven, soms geïllustreerd met kleurenfoto's. Het "Handycam"-handboek bezorgt u extra informatie over het bedienen van uw camcorder.

1 Als u het "Handycam"-handboek wilt installeren op een Windows-computer, plaatst u de bijgeleverde CD-ROM in het schijfstation van de computer.

2 Klik op [Handycam-handboek] op het weergegeven installatiescherm.

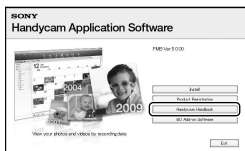

3 Selecteer de gewenste taal en de modelnaam voor de camcorder en klik vervolgens op [Handycam-handboek (PDF)].

- De modelnaam van de camcorder staat gedrukt op de onderkant.

4 Klik op [Afsluiten] → [Afsluiten] en verwijder daarna de CD-ROM uit de computer.

Dubbelklik op de snelkoppeling op het bureaublad om het "Handycam"-handboek te openen.



- Wanneer u een Macintosh gebruikt, opent u de map [Handboek] - [NL] op de CD-ROM en kopieert u het bestand [Handbook.pdf].
- U hebt Adobe Reader nodig om het "Handycam"-handboek te kunnen lezen. Als dit niet op de computer is geïnstalleerd, kunt u het downloaden van de webpagina van Adobe Systems:
<http://www.adobe.com/>
- Raadpleeg de "PMB Help" voor meer informatie over de bijgeleverde software "PMB" (p. 35).

? Problemen oplossen

Als er problemen optreden bij het gebruik van de camcorder, volgt u de onderstaande stappen.

① Controleer de lijst (p. 55 tot 57) en inspecteer uw camcorder.

② Koppel de stroombron los en sluit deze na ongeveer 1 minuut weer aan. Schakel vervolgens de camcorder in.

③ Druk RESET (p. 65) in met een puntig voorwerp en schakel de camcorder in.
Als u op RESET drukt, worden alle instellingen, met inbegrip van de klokinstelling, opnieuw ingesteld.

④ Neem contact op met uw Sony-handelaar of een plaatselijke, door Sony erkende onderhoudsdienst.

- Uw camcorder moet mogelijk worden geïnitieerd of het huidige interne opnamemedium moet worden vervangen, afhankelijk van het probleem. In dit geval worden de gegevens verwijderd die op het interne opnamemedium zijn opgeslagen. Kopieer de gegevens op het interne opnamemedium naar andere media (back-up) alvorens uw camcorder te verzenden voor reparatie. U ontvangt geen vergoeding voor eventueel verlies van gegevens op het interne opnamemedium.
- Tijdens de reparatie wordt mogelijk een minimum aan gegevens in het interne opnamemedium gecontroleerd om het probleem te onderzoeken. Uw Sony-handelaar zal echter nooit gegevens kopiëren noch bewaren.
- Raadpleeg het "Handycam"-handboek (p. 54) voor meer informatie over de symptomen van uw camcorder, en "PMB Help" (p. 35) voor

meer informatie over het aansluiten van de camcorder op een computer.

Het apparaat wordt niet ingeschakeld.

- Plaats een opgeladen accu in de camcorder (p. 11).
- Sluit de stekker van de netspanningsadapter aan op het stopcontact (p. 13).

De camcorder functioneert niet, zelfs niet als de stroom is ingeschakeld.

- Het duurt enkele seconden voordat uw camcorder klaar is voor opname nadat het apparaat is ingeschakeld. Dit duidt niet op een storing.
- Trek de stekker van de netspanningsadapter uit het stopcontact of verwijder de accu en sluit deze na ongeveer 1 minuut weer aan. Als de camcorder nog steeds niet werkt, drukt u op RESET (p. 65) met behulp van een scherp voorwerp. (Als u op RESET drukt, worden alle instellingen, met inbegrip van de klokinstelling, opnieuw ingesteld.)
- De temperatuur van de camcorder is zeer hoog. Schakel de camcorder uit en laat deze afkoelen op een koele plek.
- De temperatuur van de camcorder is zeer laag. Schakel de camcorder een tijdje niet uit. Als u de camcorder nog steeds niet kunt gebruiken, schakelt u deze uit en legt u deze in een warme ruimte. Laat uw camcorder opwarmen en schakel deze vervolgens in.



De camcorder wordt warm.

- Het is mogelijk dat de camcorder warm wordt tijdens het gebruik. Dit duidt niet op een storing.

De stroom wordt plotseling uitgeschakeld.

- Gebruik de netspanningsadapter (p. 13).
- Schakel de camcorder weer in.
- Laad de accu op (p. 11).

Door op START/STOP of PHOTO te drukken, worden geen beelden opgenomen.

- Druk op MODE om het  (film)- of  (foto)-lampje te doen branden.
- Het beeld dat u zojuist hebt opgenomen, wordt vastgelegd op het opnamemedium. U kunt geen nieuwe opname maken tijdens deze periode.
- Het opnamemedium is vol. Verwijder ongewenste beelden (p. 30).
- Het totale aantal film scènes of foto's overschrijdt de opnamecapaciteit van de camcorder. Verwijder ongewenste beelden (p. 30).

De opname stopt.

- De temperatuur van de camcorder is zeer hoog/laag. Schakel de camcorder uit en laat deze een tijdje op een koele/warme plaats liggen.

"PMB" kan niet worden geïnstalleerd.

- Controleer de computeromgeving of de installatieprocedure die is vereist om "PMB" te installeren (p. 32).

"PMB" werkt niet correct.

- Sluit "PMB" af en start de computer opnieuw op.

De camcorder wordt niet herkend door de computer.

- Koppel alle apparaten los van de USB-aansluiting van de computer, met uitzondering van het toetsenbord, de muis en de camcorder.
- Koppel de USB-kabel los van de computer en uw camcorder, start de computer opnieuw op en verbind de computer en de camcorder vervolgens op de juiste manier.

Zelfdiagnose/waarschuwingen

Als er aanduidingen op het LCD-scherm worden weergegeven, controleert u het volgende.

Als het probleem blijft optreden nadat u herhaaldelijk hebt geprobeerd dit op te lossen, neemt u contact op met de Sony-handelaar of een plaatselijke, door Sony erkende onderhoudsdienst. Wanneer u contact met hen opneemt, geeft u alle cijfers door van de foutcode die begint met C of E.

C:04:□□

- De accu is geen "InfoLITHIUM"-accu van de V-reeks. Gebruik een "InfoLITHIUM"-accu (V-reeks) (p. 11).
- Sluit de stekker van de netspanningsadapter goed aan op de camcorder (p. 11).

C:06:□□

- De temperatuur van de accu is te hoog. Vervang de accu of leg deze op een koele plaats.

C:13:□□ / C:32:□□

- Verwijder de stroombron. Sluit de stroombron weer aan en gebruik de camcorder weer.

E:□□:□□

- Volg stappen ② tot ④ op pagina 55.



- De interne vaste schijf van de camcorder is vol. Verwijder overbodige beelden van de interne vaste schijf (p. 30).
- Er kan een fout zijn opgetreden met de interne vaste schijf van de camcorder.



- De acculading is laag.



- De temperatuur van de accu is te hoog.
Vervang de accu of leg deze op een koele plaats.



- De temperatuur van de camcorder wordt steeds hoger. Schakel uw camcorder uit en breng deze naar een koele plek.



- De temperatuur van de camcorder is laag. Laat de camcorder warmer worden.



- Er is geen geheugenkaart geplaatst (p. 17).
- Wanneer de aanduiding knippert, is er niet genoeg vrije ruimte om beelden op te nemen. Verwijder overbodige beelden (p. 17) of formatteer de geheugenkaart na de beelden te hebben opgeslagen op andere media.
- Het beelddatabasebestand is beschadigd. Controleer het databasebestand door **MENU** (MENU) → [Overige wrgvn.] → [BLD. DB.BEST.REP.] (bij de categorie  [MEDIA BEHEREN]) → het opnamemedium (DCR-SR58E/SR68E/SR78E/SR88E/SX34E/SX44E/SX53E/SX63E) aan te raken.



- De geheugenkaart is beschadigd. Formateer de geheugenkaart met de camcorder (p. 52).



- Er is een incompatibele geheugenkaart geplaatst (p. 17).



- Toegang tot de geheugenkaart is beperkt op een ander apparaat.



- De camcorder is niet stabiel. Houd de camcorder stabiel met beide handen. Houd er echter rekening mee dat de waarschuwing met betrekking tot cameratrillingen niet verdwijnt.



- De valsensorfunctie is ingeschakeld. U kunt mogelijk geen beelden opnemen of afspelen.



- Het opnamemedium is vol. Verwijder ongewenste beelden (p. 30).

Voorzorgsmaatregelen

Gebruik en onderhoud

- Gebruik of bewaar de camcorder en accessoires niet onder de volgende omstandigheden:
 - In een extreem warme, koude of vochtige ruimte. Laat de camcorder en de accessoires nooit achter op plaatsen waar de temperatuur tot boven de 60 °C kan oplopen, zoals in direct zonlicht, bij de verwarming of in een auto die in de zon staat geparkeerd. Er kunnen storingen optreden of de camcorder en de accessoires kunnen vervormen.
 - In de buurt van sterk magnetische velden of mechanische trillingen. Er kunnen storingen in de camcorder optreden.
 - In de buurt van sterke radiogolven of straling. De camcorder kan mogelijk niet goed opnemen.
 - In de buurt van AM-radio-ontvangers en videoapparatuur. Er kan ruis optreden.
 - Op zandstranden en in stoffige omgevingen. Zand en stof kunnen storingen in de camcorder veroorzaken. Soms kunnen deze storingen niet meer worden hersteld.
 - Bij ramen of locaties buitenshuis waar het LCD-scherm of de lens aan direct zonlicht wordt blootgesteld. Hierdoor wordt de binnenkant van het LCD-scherm beschadigd.
- Gebruik uw camcorder op 6,8 V/7,2 V gelijkstroom (accu) of 8,4 V gelijkstroom (netspanningsadapter).
- Gebruik voor werking op gelijkstroom of wisselstroom alleen de accessoires die in deze gebruiksaanwijzing worden vermeld.
- Zorg dat de camcorder niet nat wordt, bijvoorbeeld door regen of zeewater. Als de camcorder nat wordt, kunnen er storingen optreden. Soms kunnen deze storingen niet meer worden hersteld.
- Mocht er vloeistof of een voorwerp binnen in de camcorder terechtkomen, moet u de stroom onmiddellijk uitschakelen, de stekker uit het stopcontact halen en de camcorder eerst door een Sony-technicus laten nakijken voordat u het apparaat weer in gebruik neemt.
- Vermijd ruwe behandeling, demontage, aanpassing en schokken door op het apparaat te kloppen, het te laten vallen of erop te trappen.

Wees vooral voorzichtig met de lens.

- Schakel de camcorder uit wanneer u deze niet gebruikt.
- Wikkel de camcorder tijdens het gebruik nooit in textiel zoals een handdoek. De binnenkant van de camcorder kan hierdoor ernstig oververhit raken.
- Als u het netsnoer loskoppelt, moet u aan de stekker en niet aan het snoer trekken.
- Beschadig het netsnoer niet door er een zwaar voorwerp op te plaatsen.
- Gebruik geen vervormde of beschadigde accu.
- Houd de metalen contactpunten goed schoon.
- Als er elektrolytische vloeistof uit de accu is gelekt:
 - Neem contact op met een plaatselijke, door Sony erkende onderhoudsdienst.
 - Spoel vloeistof af die op uw huid is terechtgekomen.
 - Als er vloeistof in uw ogen is gekomen, wast u uw ogen met veel water. Raadpleeg zo snel mogelijk een arts.

Wanneer u de camcorder langere tijd niet gebruikt

- U moet de camcorder ongeveer één keer per maand inschakelen en een aantal beelden opnemen en afspelen om uw camcorder lange tijd in optimale conditie te houden.
- Ontlaad de accu volledig voordat u deze opbergt.

LCD-scherm

- Druk niet te hard op het LCD-scherm. Dit kan schade veroorzaken.
- Wanneer u de camcorder gebruikt in een koude omgeving, kunnen er nabeelden op het LCD-scherm verschijnen. Dit duidt niet op een storing.
- Tijdens het gebruik van de camcorder kan de achterkant van het LCD-scherm warm worden. Dit duidt niet op een storing.

Het LCD-scherm reinigen

- Als het LCD-scherm vuil is door stof of vingerafdrukken, kunt u het schoonmaken met een zachte doek. Wanneer u de speciale

reinigungsset voor het LCD-scherm gebruikt (los verkrijgbaar), mag u het reinigingsmiddel niet direct op het LCD-scherm aanbrengen. Gebruik reinigingspapier dat vochtig is gemaakt met het reinigingsmiddel.

Informatie over de behuizing

- Als de behuizing van de camcorder vuil is, reinigt u deze met een zachte, vochtige doek en veegt u de behuizing vervolgens droog met een zachte, droge doek.
- Voorkom de volgende situaties waardoor de afwerking van de behuizing kan worden beschadigd:
 - Gebruik van chemische middelen, zoals thinner, benzine, alcohol, chemische reinigingsdoekjes, insectenwerende middelen, insecticiden en zonnecrème
 - Het apparaat gebruiken met de bovenstaande substanties op uw handen
 - Langdurige blootstelling van de behuizing aan rubber of vinyl

Informatie over verzorging en opslag van de lens

- Veeg het oppervlak van de lens in de volgende gevallen schoon met een zachte doek:
 - Als er vingerafdrukken op de lens zitten
 - Op erg warme of vochtige plaatsen.
 - Wanneer de lens aan zoute lucht is blootgesteld, zoals aan zee.
- Bewaar de lens op een goed geventileerde plaats met weinig stof en vuil.
- Maak de lens regelmatig schoon om schimmelvorming te voorkomen.

De vooraf geïnstalleerde oplaadbare accu opladen

De camcorder bevat een vooraf geïnstalleerde oplaadbare accu zodat de datum, tijd en andere instellingen worden bewaard, zelfs wanneer de camcorder wordt uitgeschakeld. De vooraf geïnstalleerde oplaadbare accu wordt opgeladen wanneer uw camcorder via de netspanningsadapter is aangesloten op het stopcontact of terwijl de accu geplaatst is. Als u de camcorder helemaal niet gebruikt, is de

oplaadbare accu na ongeveer 3 maanden volledig leeg. Gebruik de camcorder nadat de vooraf geïnstalleerde oplaadbare accu is opgeladen. Als de vooraf geïnstalleerde oplaadbare accu niet is opgeladen, heeft dit echter geen invloed op het gebruik van de camera zolang u de datum niet opneemt.

Procedures

Sluit de camcorder aan op een stopcontact met de bijgeleverde netspanningsadapter en laat de camcorder meer dan 24 uur staan met het LCD-scherm gesloten.

Opmerking over weggooien/ doorgeven van de camcorder (DCR-SR58E/SR68E/SR78E/SR88E/SX34E/SX44E/SX53E/SX63E)

Zelfs als u alle films en stilstaande beelden verwijdert of [MEDIA FORMATT.] uitvoert, worden de gegevens op het interne opnamemedium mogelijk niet volledig verwijderd.

Wanneer u de camcorder doorgeeft aan iemand anders, is het aanbevolen [LEEG] (Zie "Gedetailleerde informatie zoeken in het "Handycam"-handboek" op pagina 54.) uit te voeren om recuperatie van uw gegevens te voorkomen. Als u de camcorder weggooit, is het ook verstandig de behuizing van de camcorder te vernietigen.

Opmerking over weggooien/ doorgeven van de geheugenkaart

Zelfs indien u gegevens op een geheugenkaart wilt of de geheugenkaart formateert met uw camcorder of een computer, is het mogelijk dat niet alle gegevens van de geheugenkaart gewist zijn. Wanneer u de geheugenkaart aan iemand doorgeeft, raden wij u aan alle gegevens volledig te wissen met behulp van speciale software op een computer. Bij het weggooien van de geheugenkaart is het ook raadzaam de behuizing van de geheugenkaart te vernietigen.

Technische gegevens

Systeem

Signaalindeling: PAL-kleur, CCIR-normen

Filmopname-indeling:

Video: MPEG-2 PS

Audio-opnamesysteem:

Dolby Digital, 2-kanaals

Dolby Digital Stereo Creator

Fotobestandsindeling:

: Compatibel met DCF Ver.2.0

: Compatibel met Exif Ver.2.21

: Compatibel met MPF Baseline

Opnamemedia (film/foto)

Interne vaste schijf

DCR-SR58E/SR68E: 80 GB

DCR-SR78E/SR88E: 120 GB

Intern geheugen

DCR-SX34E/SX44E: 4 GB

DCR-SX53E/SX63E: 16 GB

"Memory Stick PRO Duo"

SD-geheugenkaart, SDHC-geheugenkaart

(klasse 2, 4, 6, 10)

Bij het meten van de mediacapaciteit staat 1 GB gelijk aan 1 miljard bytes, waarvan een gedeelte wordt gebruikt voor systeembeheer en/of toepassingsbestanden.

De capaciteit die beschikbaar is voor een gebruiker, wordt hieronder aangegeven.

DCR-SR58E/SR68E: Ongeveer 79,3 GB

DCR-SR78E/SR88E: Ongeveer 119 GB

DCR-SX34E/SX44E: Ongeveer 3,86 GB

DCR-SX53E/SX63E: Ongeveer 15,5 GB

Beeldapparaat

2,25 mm (1/8 type) CCD (Charge Coupled Device)

Totaal: Ongeveer 800 000 pixels

Effectief (film, 16:9): Ongeveer 490 000 pixels

Effectief (foto, 16:9): Ongeveer 310 000 pixels

Effectief (foto, 4:3): Ongeveer 410 000 pixels

Lens

Carl Zeiss Vario-Tessar

60 × (optisch), 2 000 × (digitaal)

DCR-SR58E/SR68E/SR78E/SR88E

Filterdiameter: 30 mm

F1,8 ~ 6,0

Brandpuntafstand:

f=1,8 ~ 108 mm

Bij conversie naar een 35 mm-fotocamera

Voor films: 39 ~ 2 340 mm (16:9)

Voor foto's: 44 ~ 2 640 mm (4:3)

Kleurtemperatuur: [AUTO], [EEN DRUK],

[BINNEN] (3 200 K), [BUITEN] (5 800 K)

Minimale lichtsterkte

3 lx (lux) ([AUTO LGZ.SLUITER] ingesteld op [AAN], sluitertijd 1/25 seconde)

Ingangen/uitgangen

A/V R-aansluiting: video- en audio-uitgang

USB-aansluiting: mini-AB

(DCR-SR58E/SR78E/SX33E/SX34E/SX53E: alleen uitvoer)

LCD-scherm

Beeld: 6,7 cm (2,7 type, breedte-/hoogteverhouding 16:9)

Totaal aantal pixels: 230 400 (960 × 240)

Algemeen

Stroomvereisten: 6,8 V/7,2 V gelijkstroom (accu)
8,4 V gelijkstroom (netspanningsadapter)

Gemiddeld stroomverbruik: tijdens cameraopnames met de LCD met normale helderheid:

DCR-SR58E/SR68E/SR78E/SR88E: 2,0 W

DCR-SX33E/SX34E/SX43E/SX44E/SX53E/

SX63E: 1,8 W

Werkings temperatuur: 0 °C tot 40 °C

Opslagtemperatuur: -20 °C tot +60 °C

Afmetingen (ongeveer)

DCR-SR58E/SR68E/SR78E/SR88E

56 × 65 × 107 mm (b/h/d) inclusief uitstekende delen

56 × 65 × 115 mm (b/h/d) inclusief uitstekende delen en de bijgeleverde

oplaadbare accu geplaatst
DCR-SX33E/SX34E/SX43E/SX44E/SX53E/ SX63E

50 × 55 × 103 mm (b/h/d) inclusief uitstekende delen

50 × 55 × 112 mm (b/h/d) inclusief uitstekende delen en de bijgeleverde

oplaadbare accu geplaatst

Gewicht (ongeveer)

DCR-SR58E/SR68E/SR78E/SR88E:

280 g alleen hoofdapparaat

320 g inclusief de bijgeleverde oplaadbare accu

DCR-SX33E/SX34E/SX43E/SX44E/SX53E/ SX63E:

190 g alleen hoofdapparaat

230 g inclusief de bijgeleverde oplaadbare accu en geheugenkaart

Netspanningsadapter AC-L200C/AC-L200D

Voeding: 100 V - 240 V wisselstroom,
50 Hz/60 Hz

Stroomverbruik: 0,35 - 0,18 A

Vermogenverbruik: 18 W

Uitgangsvoltage: 8,4 V gelijkstroom*

Werkings temperatuur: 0 °C tot 40 °C

Opslagtemperatuur: -20 °C tot +60 °C

Afmetingen (ongeveer): 48 × 29 × 81 mm (b/h/d)
exclusief uitstekende delen

Gewicht (ongeveer): 170 g zonder het netsnoer

* Raadpleeg het label op de netspanningsadapter voor andere technische gegevens.

Oplaadbare accu NP-FV30

Maximaal uitgangsvoltage: 8,4 V gelijkstroom

Uitgangsvoltage: 7,2 V gelijkstroom

Maximale laadspanning: 8,4 V gelijkstroom

Maximale laadstroom: 2,12 A

Capaciteit

Normaal: 3,6 Wh (500 mAh)

Minimum: 3,6 Wh (500 mAh)

Type: li-ion

Ontwerp en specificaties van uw camcorder en accessoires kunnen worden gewijzigd zonder voorafgaande kennisgeving.

- Gefabriceerd onder licentie van Dolby Laboratories.

Verwachte oplaadtijd en beschikbare opnametijd met de bijgeleverde accu (in minuten)

Opnamemedia	DCR-SR58E/SR68E/ SR78E/SR88E	DCR-SX33E/SX34E/ SX43E/SX44E/ SX53E/SX63E
Oplaadtijd (volledig opgeladen)	115	
Doorlopende opnameduur	100	110
Normale opnameduur	45	50
Afspeeltijd	135	160

- De opnameduur kan variëren afhankelijk van de opname- en onderwerpomstandigheden,

[OPNAMESTAND].

- Opnameomstandigheden: Opnamestand [SP].
- Bij normale opnameduur wordt de tijd weergegeven wanneer u de opname herhaaldelijk start en stopt, de MODE wijzigt en in- en uitzoomt.

Verwachte opnameduur voor films in het interne opnamemedium (in minuten)

- Als u de opnamestand wilt instellen, raakt u [] (MENU) → [Overige wrgvn.] → [OPNAMESTAND] (bij de categorie [VASTLEGINSTELL.]) aan. In de standaardinstelling is de opnamestand [SP] (p. 51).

Interne vaste schijf (80 GB)

DCR-SR58E/SR68E:

Opnamestand	Opnameduur
[HQ]	1220
[SP]	1750
[LP]	3660

Interne vaste schijf (120 GB)

DCR-SR78E/SR88E:

Opnamestand	Opnameduur
[HQ]	1830
[SP]	2630
[LP]	5510

Intern geheugen (4 GB)

DCR-SX34E/SX44E:

Opnamestand	Opnameduur
[HQ]	55
[SP]	80
[LP]	175

Intern geheugen (16 GB)

DCR-SX53E/SX63E:

Opnamestand	Opnameduur
[HQ]	235
[SP]	340
[LP]	715

Voorbeeld van verwachte opnameduur voor films op een geheugenkaart

Opnamestand	Bij een capaciteit van 4 GB
[HQ]	55 (50)
[SP]	80 (50)
[LP]	175 (110)

- Het cijfer tussen () geeft de minimale opnameduur weer.
- Informatie over de oplaad-/opname-/speelduur
 - Gemeten bij een gebruik van de camcorder bij 25 °C (10 °C tot 30 °C is aanbevolen.)
 - De opname- en speelduur kunnen korter zijn bij lagere temperaturen of afhankelijk van de gebruiksomstandigheden van de camcorder.

Informatie over handelsmerken

- "Handycam" en **HANDYCAM** zijn gedeponeerde handelsmerken van Sony Corporation.
- "Memory Stick", , "Memory Stick Duo", **MEMORY STICK DUO**, "Memory Stick PRO Duo", **MEMORY STICK PRO DUO**, "Memory Stick PRO-HG Duo", **MEMORY STICK PRO-HG DUO**, "Memory Stick Micro", "MagicGate", **MAGICGATE**, "MagicGate Memory Stick" en "MagicGate Memory Stick Duo" zijn handelsmerken of gedeponeerde handelsmerken van Sony Corporation.
- "InfoLITHIUM" is een handelsmerk van Sony Corporation.
- "DVDirect" is een handelsmerk van Sony Corporation.
- Dolby en het double-D-symbool zijn handelsmerken van Dolby Laboratories.
- Microsoft, Windows, Windows Vista en DirectX zijn gedeponeerde handelsmerken of handelsmerken van Microsoft Corporation in de Verenigde Staten en/of andere landen.
- Macintosh en Mac OS zijn gedeponeerde handelsmerken van Apple Inc. in de Verenigde Staten en andere landen.
- Intel, Intel Core en Pentium zijn handelsmerken of gedeponeerde handelsmerken van Intel Corporation of haar dochterondernemingen in de Verenigde Staten en andere landen.
- Adobe, het Adobe-logo en Adobe Acrobat zijn gedeponeerde handelsmerken of handelsmerken van Adobe Systems Incorporated in de Verenigde Staten en/of andere landen.
- Het SDHC-logo is een handelsmerk.



- MultiMediaCard is een handelsmerk van MultiMediaCard Association.

Alle andere productnamen die hierin worden vermeld, kunnen de handelsmerken of gedeponeerde handelsmerken zijn van hun respectieve bedrijven. Bovendien worden TM en [®] niet altijd vermeld in deze handleiding.

Aanduidingen op het scherm

Linksboven Midden Rechtsboven

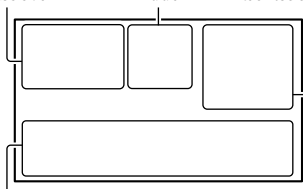

Onder

Linksboven

Aanduiding	Betekenis
	MENU-toets
	Opnemen met zelfontspanner
	MICR.NIVEAU laag
	BR.BLD.SEL.
	INT.ZOOMMICR.
	Resterende accuduur
	Opnamemap van geheugenkaart
	VIDEO LIGHT
	Terugkeertoets

Midden

Aanduiding	Betekenis
	Opnamestatus
	Fotoformaat
	Diavoorstelling ingesteld
	Waarschuwing
	Afspeelmodus

Rechtsboven

Aanduiding	Betekenis
	Opnamestand (HQ/SP/LP)
	Medium voor opnemen/afspelen/bewerken

Aanduiding	Betekenis
0:00:00	Teller (uren:minuten:seconden)
[00min]	Geschatte resterende opnametijd
FADER FADER WIT ZWART	FADER
	Valsensor uit
	Valsensor ingeschakeld
9999	Geschat aantal foto's dat kan worden opgenomen en opnamedia
9999	
9999	
	Weergavemap van geheugenkaart
100/112	Film of foto die momenteel wordt weergegeven/Totaal aantal opgenomen films of foto's

Onder

Aanduiding	Betekenis
	[GEZICHTSDETECTIE] is ingesteld op [UIT]
	Handmatig scherpstellen
	SCÈNEKEUZE
	Witbalans
	SteadyShot uit
	SPOTMTR/FOCUS/SPOTMETER/BELICHTING
	TELEMACRO
	Tegenlicht
	OPTION-toets
	BEELDEN WEERGEVEN-toets
	Diavoorstellingstoets
	Naam gegevensbestand
	Beveiligd beeld
	Indextoets

Onderdelen en bedieningselementen

- Aanduidingen en hun posities zijn bij benadering en kunnen in de praktijk verschillen.
- Afhankelijk van uw camcordermodel is het mogelijk dat bepaalde aanduidingen niet worden weergegeven.

De cijfers tussen () zijn referentiepagina's.

DCR-SR58E/SR68E/SR78E/SR88E

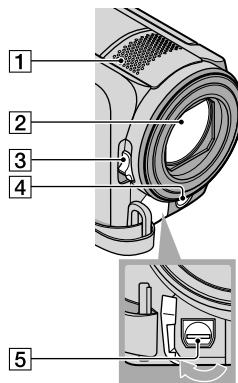

- 1 Ingebouwde microfoon
- 2 Lens (Carl Zeiss-lens)
- 3 LENS COVER-schakelaar
- 4 LED VIDEO LIGHT
- 5 A/V R-aansluiting (27)

DCR-SX33E/SX34E/SX43E/SX44E/ SX53E/SX63E

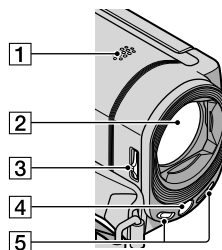

- 1 Luidspreker
- 2 Lens (Carl Zeiss-lens)
- 3 LENS COVER-schakelaar
- 4 LED VIDEO LIGHT
- 5 Ingebouwde microfoon

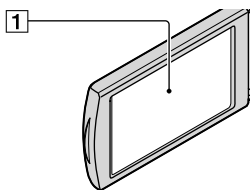

1 LCD-scherm/aanraakscherm

Als u het LCD-scherm 180 graden draait, kunt u het LCD-scherm sluiten met het scherm naar buiten gericht. Dit is handig voor handelingen tijdens het afspeken.

DCR-SR58E/SR68E/SR78E/SR88E

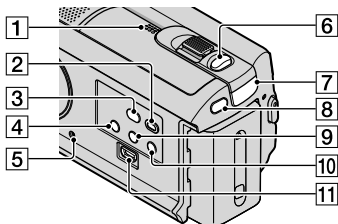

1 Luidspreker

2 (BEELDEN WEERGEVEN)-toets (24)

3 (DISC BURN)-toets (36)

4 POWER-toets (14)

5 RESET-toets

Druk met een puntig voorwerp op RESET.

Druk op RESET om alle instellingen te initialiseren, met inbegrip van de klokinstelling.

6 PHOTO-toets (23)

7 (film)/ (foto)-lampje (20)

8 MODE-toets (20)

9 (Tegenlicht)-toets

10 LIGHT-toets

Druk op deze toets om LIGHT te laten branden.

11 (USB)-aansluiting (33, 36, 37, 40, 42) (DCR-SR58E/SR78E: alleen uitvoer)

DCR-SX33E/SX34E/SX43E/SX44E/ SX53E/SX63E

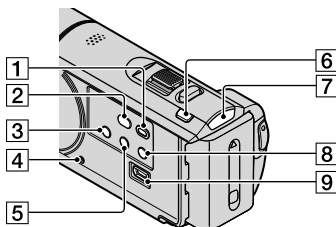

1 (BEELDEN WEERGEVEN)-toets (24)

2 (DISC BURN)-toets (36)

3 POWER-toets (18)

4 RESET-toets

Druk met een puntig voorwerp op RESET.

Druk op RESET om alle instellingen te initialiseren, met inbegrip van de klokinstelling.

5 (Tegenlicht)-toets

6 MODE-toets (20)

7 (film)/ (foto)-lampje (20)

8 LIGHT-toets

Druk op deze toets om LIGHT te laten branden.

9 (USB)-aansluiting (33, 36, 37, 40, 42) (DCR-SX33E/SX34E/SX53E: alleen uitvoer)

DCR-SR58E/SR68E/SR78E/SR88E

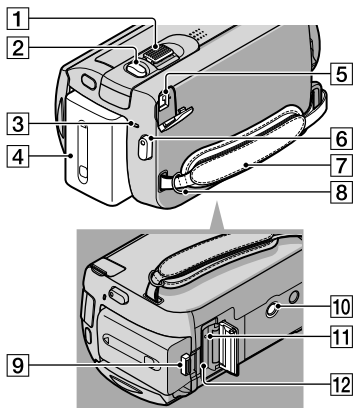

- 1 Motorzoomknop
- 2 PHOTO-toets (23)
- 3 CHG (opladen)-lampje (11)
- 4 Accu (11)
- 5 DC IN-aansluiting (11)
- 6 START/STOP-toets (21)
- 7 Handgriepband (19)
- 8 Bevestigingsogen voor schouderband
- 9 BATT-ontgrendelingsknop (12)
- 10 Bevestigingspunt voor statief
Bevestig een statief (los verkrijgbaar) met een statiefschroef (los verkrijgbaar: de schroef mag niet langer dan 5,5 mm zijn) op het bevestigingspunt voor het statief.
- 11 Toegangslampje (geheugenkaart) (17)
Wanneer het lampje brandt of knippert, worden er gegevens geschreven of gelezen op de camcorder.
- 12 Geheugenkaartsleuf (17)

DCR-SX33E/SX34E/SX43E/SX44E/ SX53E/SX63E

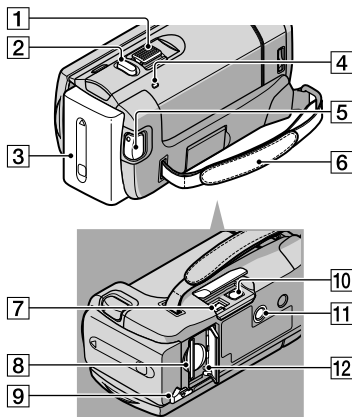

- 1 Motorzoomknop
- 2 PHOTO-toets (23)
- 3 Accu
- 4 CHG (opladen)-lampje (11)
- 5 START/STOP-toets (21)
- 6 Handgriepband (19)
- 7 DC IN-aansluiting (11)
- 8 Geheugenkaartsleuf (17)
- 9 BATT-ontgrendelingsknop (12)
- 10 A/V R-aansluiting (27)
- 11 Bevestigingspunt voor statief
Bevestig een statief (los verkrijgbaar) met een statiefschroef (los verkrijgbaar: de schroef mag niet langer dan 5,5 mm zijn) op het bevestigingspunt voor het statief.
- 12 Toegangslampje (geheugenkaart) (17)
Wanneer het lampje brandt of knippert, worden er gegevens geschreven of gelezen op de camcorder.

Index

- Symbolen**
16:928
4:328
- A**
A/V-kabel27, 45
Aanduidingen op het scherm...63
Accu.....11
Accu opladen11
Accu opladen in het buitenland
.....13
Afspelen24
- B**
Bedieningspijptonen15
Beelden opslaan op een extern
medium.....40
BEELDEN WEERGEVEN24
Besturingssysteem32
Bijgeleverde accessoires4
- C**
Computer.....32
- D**
Datum en tijd instellen14
DATUM/TIJD.....15
Disc maken.....38, 42
Disc recorder.....45
DVD-writer.....42, 44
DVDirect Express.....42
- E**
Een disc kopiëren38
Extern medium.....40
- F**
FILMMEDIA INST.16
Films.....21, 24
Films bewerken.....38
Foto's.....23, 24
Foto's nemen uit een film39
FOTOMEDIA INST.16
- G**
GEGEVENS CODE.....15
Geheugenkaart.....17
- H**
"Handycam"-handboek.....54
Hoogte.....7
- I**
Inschakelen.....14
Installeren32
Intern geheugen16
Interne vaste schijf.....16
- K**
KLOK INSTEL.14
Kopiëren18
- M**
Macintosh.....32
MEDIA-INSTELL.16
"Memory Stick".....17
"Memory Stick PRO Duo".....17
"Memory Stick PRO-HG Duo"
.....17
Menu's.....48, 51
MIJN MENU.....48
MIJN MENU INST.48
Miniatuur.....30
- O**
Onderdelen en
bedieningselementen64
Onderhoud.....58
One Touch Disc Burn36
Opname- en speelduur61
Opname- en zoomtoetsen op het
LCD-scherm.....21
Opnamemedia16
Opnemen21
OPTION MENU50
- P**
PMB (Picture Motion Browser)
.....32, 35
PMB Help35
Problemen oplossen.....55
- R**
Reparatie.....55
RESET.....65
- S**
Software32
Stopcontact.....11
Stroom inschakelen.....14
- T**
TAALINSTELL.15
Technische gegevens60
Televisie.....27
TV-TYPE.....27
- U**
USB-AANSLUITING42, 44
USB-kabel.....42, 44
- V**
VERWIJDEREN30
VISUAL INDEX24
Volledig opgeladen11
Volume.....26
Vorzorgsmaatregelen58
- W**
Waarschuwingen56
Werkwijze8
Windows.....32
- Z**
Zelfdiagnosefunctie.....56
Zoom.....21

U kunt de menulijsten terugvinden op pagina's 51 tot 53.

Da leggere subito

Prima di utilizzare la videocamera, leggere attentamente il presente manuale e conservarlo per eventuali riferimenti futuri.

AVVERTENZA

Per ridurre il pericolo di incendi o scosse elettriche, non esporre l'apparecchio alla pioggia o all'umidità.

Non esporre le batterie a fonti di calore eccessivo, quali la luce del sole, il fuoco o simili.

AVVERTENZA

Batteria

Se trattato in modo improprio, è possibile che il blocco batteria esploda, causi incendi o provochi bruciature causate da sostanze chimiche. Attenersi alle precauzioni riportate di seguito.

- Non smontare il prodotto.
- Non danneggiare o esporre il blocco batteria a scosse o urti eccessivi, ad esempio non schiacciarlo con un martello, non lasciarlo cadere o calpestarlo.
- Non cortocircuitare o lasciare che eventuali oggetti metallici entrino in contatto con i terminali della batteria.
- Non esporre a temperature elevate superiore a 60 °C, ad esempio alla luce solare diretta o all'interno di un'auto parcheggiata al sole.
- Non bruciare o gettare nel fuoco.
- Non utilizzare pile agli ioni di litio danneggiate o con perdite di elettrolita.
- Assicurarsi di caricare il blocco batteria con un caricabatterie originale Sony o un dispositivo in grado di caricare il blocco batteria stesso.
- Conservare il blocco batteria lontano dalla portata dei bambini.
- Non bagnare il blocco batteria.
- Sostituirlo esclusivamente con un blocco batteria dello stesso tipo o di tipo equivalente consigliato da Sony.
- Smaltire i blocchi batteria il prima possibile come descritto nelle istruzioni.

Sostituire la batteria esclusivamente con una del tipo specificato. Diversamente, si potrebbero causare incendi o incidenti.

Alimentatore CA

Non posizionare l'alimentatore CA in spazi ristretti, ad esempio tra un muro e un mobile.

Collegare l'alimentatore CA alla presa di rete più vicina. In caso di problemi di funzionamento durante l'uso della videocamera, scollegare immediatamente l'alimentatore CA dalla presa di rete.

Anche se disattivata, la videocamera continua a ricevere alimentazione CA (corrente domestica) fintanto che rimane collegata ad una presa di rete mediante l'alimentatore CA.

PER I CLIENTI IN EUROPA

Avviso per i clienti residenti nei paesi che applicano le direttive UE

Questo prodotto è realizzato da Sony Corporation, 1-7-1 Konan Minato-ku Tokyo, 108-0075 Giappone. Il Rappresentante autorizzato per la conformità alle direttive EMC e per la sicurezza dei prodotti è Sony Deutschland GmbH, Hedelfinger Strasse 61, 70327 Stuttgart, Germania. Per qualsiasi questione relativa all'assistenza o alla garanzia, consultare gli indirizzi forniti a parte nei relativi documenti.

Attenzione

Il campo elettromagnetico alle frequenze specifiche può influenzare l'immagine e il suono di questa unità.

Il presente prodotto è stato testato ed è risultato conforme ai limiti stabiliti dalla Direttiva EMC relativa all'uso dei cavi di collegamento di lunghezza inferiore a 3 metri.

Nota

Se l'elettricità statica o interferenze elettromagnetiche causano l'interruzione del trasferimento dei dati, che pertanto non avviene, è necessario riavviare l'applicazione oppure scollegare, quindi ricollegare il cavo di comunicazione (USB e così via).



Trattamento del dispositivo elettrico od elettronico a fine vita (applicabile in tutti i paesi dell'Unione Europea e in altri paesi europei con sistema di raccolta differenziata)

Questo simbolo sul prodotto o sulla confezione indica che il prodotto non deve essere considerato come un normale rifiuto domestico, ma deve invece essere consegnato ad un punto di raccolta appropriato per il riciclo di apparecchi elettrici ed elettronici. Assicurandovi che questo prodotto sia smaltito correttamente, voi contribuirete a prevenire potenziali conseguenze negative per l'ambiente e per la salute che potrebbero altrimenti essere causate dal suo smaltimento inadeguato. Il riciclaggio dei materiali aiuta a conservare le risorse naturali. Per informazioni più dettagliate circa il riciclaggio di questo prodotto, potete contattare l'ufficio comunale, il servizio locale di smaltimento rifiuti oppure il negozio dove l'avete acquistato.



Trattamento delle pile esauste (applicabile in tutti i paesi dell'Unione Europea e in altri paesi europei con sistema di raccolta differenziata)

Questo simbolo sul prodotto o sulla confezione indica che la pila non deve essere considerata un normale rifiuto domestico.

Su alcuni tipi di pile questo simbolo potrebbe essere utilizzato in combinazione con un simbolo chimico. I simboli chimici per il mercurio (Hg) o per il piombo (Pb) sono aggiunti, se la batteria contiene più dello 0,0005% di mercurio o dello 0,004% di piombo.

Assicurandovi che le pile siano smaltite correttamente, contribuirete a prevenire potenziali conseguenze negative per l'ambiente e per la salute che potrebbero altrimenti essere causate dal loro inadeguato smaltimento. Il riciclaggio dei materiali aiuta a conservare le risorse naturali. In caso di prodotti che per motivi di sicurezza, prestazione o protezione dei dati richiedano un collegamento fisso ad una pila interna, la stessa dovrà essere sostituita solo da personale di assistenza qualificato. Consegnare il prodotto a fine vita al punto di raccolta idoneo allo smaltimento di apparecchiature elettriche ed elettroniche; questo assicura che anche la pila al suo interno venga trattata correttamente.

Per le altre pile consultate la sezione relativa alla rimozione sicura delle pile.

Conferire le pile esauste presso i punti di raccolta indicati per il riciclo.

Per informazioni più dettagliate circa lo smaltimento della pila esausta o del prodotto, potete contattare il Comune, il servizio locale di smaltimento rifiuti oppure il negozio dove l'avete acquistato.

Accessori in dotazione

I numeri tra parentesi indicano le quantità in dotazione.

- Alimentatore CA (1)
- Cavo di alimentazione (1)
- Cavo di collegamento A/V (1) **A**
- Cavo USB (1) **B**
- Blocco batteria ricaricabile NP-FV30 (1)
- CD-ROM "Handycam" Application Software (1)
 - "PMB" (software, inclusa "Guida di PMB")
 - Guida all'uso "Handycam" (PDF)
- "Manuale delle istruzioni" (questo manuale) (1)

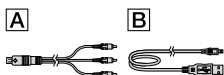

- Vedere a pagina 17 per informazioni sulle schede di memoria utilizzabili con questa videocamera.

Uso della videocamera

- Non tenere la videocamera afferrandola per le parti riportate di seguito né per i copripresa.

Schermo LCD

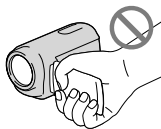

Blocco batteria

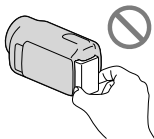

- La videocamera non è a prova di polvere o gocce e non è impermeabile. Vedere la sezione "Precauzioni" (p. 57).

Voci di menu, pannello LCD e obiettivo

- Le voci di menu disattivate non possono essere utilizzate nelle condizioni di registrazione o riproduzione correnti.
- Lo schermo LCD è fabbricato utilizzando una tecnologia ad altissima precisione, che consente l'impiego effettivo di oltre il 99,99% dei pixel. Tuttavia, è possibile che sullo schermo LCD appaiano costantemente piccoli punti neri e/o luminosi (bianchi, rossi, blu o verdi). Tali punti sono il risultato del normale processo di fabbricazione e non influenzano in alcun modo le registrazioni.

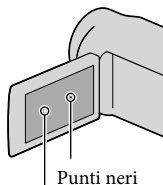

Punti bianchi, rossi, blu o verdi

- L'esposizione prolungata dello schermo LCD o dell'obiettivo alla luce solare diretta potrebbe causare problemi di funzionamento.
- Non riprendere direttamente il sole. In caso contrario, la videocamera potrebbe presentare problemi di funzionamento. Effettuare le riprese del sole in condizioni di bassa luminosità, ad esempio al crepuscolo.

Modifica dell'impostazione della lingua

- Per illustrare le procedure di funzionamento, vengono utilizzate le indicazioni sullo schermo in ogni lingua locale. Se necessario, prima di utilizzare la videocamera modificare la lingua delle indicazioni sullo schermo (p. 15).

Registrazione

- Se si utilizza una scheda di memoria con la videocamera per la prima volta, si consiglia di formattare la scheda di memoria mediante la videocamera (p. 52) per garantire operazioni ottimali. Mediante la formattazione, tutti i dati registrati sulla scheda di memoria verranno eliminati

e non sarà possibile recuperarli. Prima di procedere all'operazione, accertarsi di salvare i dati importanti sul computer e così via.

- Prima di procedere alla registrazione vera e propria, effettuare una registrazione di prova per verificare che le immagini e l'audio vengano registrati correttamente.
- Non è possibile riscaricare il contenuto delle registrazioni, anche nel caso in cui non sia possibile effettuare la registrazione o la riproduzione a causa di problemi della videocamera, dei supporti di memorizzazione e così via.
- I sistemi colore televisivi variano a seconda della nazione o dell'area geografica. Per vedere le registrazioni su un televisore, è necessario disporre di un televisore basato sul sistema colore PAL.
- È possibile che programmi televisivi, film, videocassette e altro materiale siano protetti da copyright. La registrazione non autorizzata di tale materiale potrebbe contravvenire alle leggi sul copyright.

Nota sulla riproduzione

- Le immagini registrate sulla videocamera potrebbero non essere riprodotte correttamente mediante altri dispositivi. Inoltre, le immagini registrate su altri dispositivi potrebbero non essere riprodotte correttamente mediante la presente videocamera.

Salvataggio di tutti i dati di immagine registrati

- Per evitare la perdita dei dati di immagine, salvare periodicamente tutte le immagini registrate su un supporto esterno. Si consiglia di salvare i dati di immagine su un disco quale ad esempio un DVD-R mediante un computer. Inoltre, i dati di immagine possono essere salvati utilizzando un videoregistratore o un registratore DVD/HDD e così via (p. 41).

Note sul blocco batteria e sull'alimentatore CA

- Assicurarsi di rimuovere il blocco batteria o l'alimentatore CA dopo aver spento la videocamera.

- Scollegare l'alimentatore CA dalla videocamera afferrando sia la videocamera che la spina CC.

Nota sulla temperatura della videocamera o del blocco batteria

- Quando la temperatura della videocamera o del blocco batteria diventa particolarmente alta o bassa, potrebbe non essere possibile effettuare la registrazione o la riproduzione sulla videocamera, a causa delle funzionalità di protezione della videocamera attivate in tali situazioni. In questo caso, sullo schermo LCD viene visualizzato un indicatore.

Quando la videocamera è collegata a un computer o ad altri accessori

- Non provare a formattare il supporto di registrazione della videocamera utilizzando un computer. In caso contrario, la videocamera potrebbe non funzionare correttamente.
- Durante il collegamento della videocamera a un altro dispositivo mediante un cavo, accertarsi di inserire la spina del connettore nella direzione corretta. Inserendo forzatamente la spina all'interno del terminale, quest'ultimo potrebbe danneggiarsi e si potrebbero verificare problemi di funzionamento della videocamera.

Qualora non sia possibile registrare/riprodurre le immagini, utilizzare la funzione [FORMATTAZ.SUPP.]

- Se le operazioni di registrazione/eliminazione delle immagini vengono ripetute a lungo, sul supporto di registrazione si verifica il fenomeno della frammentazione dei dati e le immagini non possono essere più salvate o registrate. In questo caso, salvare prima le immagini su un qualsiasi supporto esterno, quindi eseguire la funzione [FORMATTAZ.SUPP.] toccando **MENU** (MENU) → [Visualizza altro] → [FORMATTAZ.SUPP.] (nella categoria  [GEST.SUPPORTO]) → il supporto desiderato (DCR-SR58E/SR68E/SR78E/SR88E/SX34E/SX44E/SX53E/SX63E) → [S1] → [S1] → **OK**.

Obiettivo Carl Zeiss

- La videocamera è dotata di un obiettivo Carl Zeiss, sviluppato congiuntamente dalla Carl Zeiss, in Germania, e dalla Sony Corporation, in grado di produrre immagini di altissima qualità. Tale obiettivo adotta il sistema di misurazione MTF per le videocamere, offrendo la qualità elevata tipica degli obiettivi Carl Zeiss. MTF= Modulation Transfer Function. Il valore numerico indica la quantità di luce proveniente dal soggetto ripreso dall'obiettivo.

Note sugli accessori opzionali

- Si consiglia l'uso di accessori Sony originali.
- La disponibilità di questi prodotti varia in base al paese/alla regione.

Nota sulle immagini, le illustrazioni e le schermate presenti in questo manuale



- Le immagini di esempio usate in questo manuale a scopi illustrativi sono state acquisite utilizzando una fotocamera digitale; pertanto potrebbero apparire diverse dalle immagini e dagli indicatori sullo schermo che verranno visualizzati effettivamente sulla videocamera. Inoltre, le illustrazioni della videocamera e delle relative indicazioni a schermo sono state ingrandite o semplificate per facilitare la comprensione.
- In questo manuale, il disco rigido interno (DCR-SR58E/SR68E/SR78E/SR88E), la memoria interna della videocamera (DCR-SX34E/SX44E/SX53E/SX63E) e la scheda di memoria sono chiamati "supporti di registrazione".
- Il design e le caratteristiche tecniche della videocamera e degli accessori sono soggetti a modifiche senza preavviso.

Controllare il nome del modello della videocamera

- Il nome del modello è indicato nel manuale solo in caso di differenza tra le specifiche dei vari modelli. Controllare il nome del modello nella parte inferiore della videocamera.
- Le differenze principali a livello di specifiche per i modelli di questa serie sono indicate di seguito.

	Supporto di registrazione	Capacità del supporto di registrazione interno	Presa USB
DCR-SR58E	Disco rigido interno + scheda di memoria	80 GB	Solo uscita
DCR-SR68E			Ingresso/uscita
DCR-SR78E		120 GB	Solo uscita
DCR-SR88E			Ingresso/uscita
DCR-SX33E	Scheda di memoria	—	Solo uscita
DCR-SX43E		Ingresso/uscita	
DCR-SX34E	Memoria interna + scheda di memoria	4 GB	Solo uscita
DCR-SX44E			Ingresso/uscita
DCR-SX53E		16 GB	Solo uscita
DCR-SX63E			Ingresso/uscita

Note sull'utilizzo

- Non eseguire le operazioni riportate di seguito. In caso contrario è possibile che il supporto di registrazione venga danneggiato, che le immagini registrate non siano riproducibili o vengano perse, o che si verifichino altri problemi di funzionamento.
 - Estrarre la scheda di memoria mentre la spia di accesso (p. 18) è accesa o lampeggia
 - Rimuovere il blocco batteria o l'alimentatore CA dalla videocamera o sottoporre la videocamera a urti o vibrazioni mentre le spie  (filmato)/ (foto) (p. 14) o la spia di accesso (p. 18) sono accese o stanno lampeggiando
- Durante l'uso di una tracolla (in vendita separatamente), prestare attenzione a non urtare la videocamera su altri oggetti.

- Non utilizzare la videocamera in aree particolarmente rumorose.

Sensore di caduta (DCR-SR58E/SR68E/SR78E/SR88E)

- Per proteggere il disco rigido interno in caso di caduta, la videocamera è dotata di un sensore di caduta. Quando si verifica una caduta, o in condizioni di assenza di gravità, potrebbero venire registrati anche i disturbi di blocco prodotti quando questa funzione viene attivata dalla videocamera. Se il sensore di caduta rileva ripetutamente una caduta, è possibile che la registrazione o la riproduzione venga interrotta.

Nota sull'uso della videocamera ad altitudini elevate (DCR-SR58E/SR68E/SR78E/SR88E)

- Non accendere la videocamera nelle zone di bassa pressione, dove l'altitudine è superiore a 5.000 metri. Diversamente, è possibile danneggiare l'unità disco rigido interno della videocamera.

Procedure operative

Operazioni preliminari (p. 11)

Preparare l'alimentazione e il supporto di registrazione.

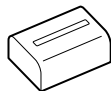

Registrazione di filmati e foto (p. 19)

Registrazione di filmati → p. 21

⚙️ Modifica della modalità di registrazione

⌚ Tempo di registrazione previsto (INFO SUPPORTO)

Registrazione di foto → p. 23



Riproduzione di filmati e foto

Riproduzione sulla videocamera → p. 24

Riproduzione di immagini su un televisore → p. 27

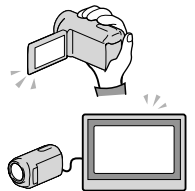

Salvataggio di immagini

Salvataggio di filmati e foto con un computer → p. 32

Salvataggio di filmati e foto su supporto esterno → p. 39

Salvataggio di immagini con un registratore/masterizzatore DVD
→ p. 41

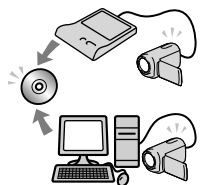

Eliminazione di filmati e foto (p. 30)

Se si eliminano i dati di immagine salvati sul computer o su un disco, è possibile registrare nuove immagini nello spazio libero del supporto.

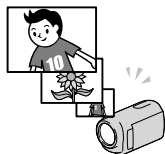

Indice

Da leggere subito	2
Procedure operative	8
Operazioni preliminari	
Punto 1: Carica del blocco batteria	11
Carica del blocco batteria all'estero	13
Punto 2: Accensione dell'apparecchio e impostazione della data e dell'ora	14
Modifica dell'impostazione della lingua	15
Passo 3: Preparazione del supporto di registrazione	16
Per controllare le impostazioni del supporto di registrazione	17
Duplicazione o copia di filmati e foto dal supporto di registrazione interno a una scheda di memoria (DCR-SR58E/SR68E/SR78E/SR88E/SX34E/SX44E/SX53E/SX63E)	18
Registrazione/riproduzione	
Registrazione	19
Riproduzione sulla videocamera	24
Riproduzione di immagini su un televisore	27
Uso corretto della videocamera	
Eliminazione di filmati e foto	30
Salvataggio di filmati e foto con un computer	
Preparazione del computer (Windows)	32
Se si utilizza un Macintosh	32
Avvio di PMB (Picture Motion Browser)	35
Creazione di un disco con la funzione one touch (One Touch Disc Burn)	35
Importare filmati e foto in un computer	36
Creazione di un disco	37
Copia di un disco	38
Modifica dei filmati	38
Acquisizione di foto da un filmato	38
Salvataggio di immagini con un dispositivo esterno	
Salvataggio di immagini su un supporto esterno (COPIA DIRETTA)	39
Creazione di un disco con un masterizzatore o un registratore DVD	41

Personalizzazione della videocamera	
Usò dei menu	47
Accesso alle informazioni dettagliate nella Guida all'uso "Handycam"	53
Informazioni aggiuntive	
? Risoluzione dei problemi	54
Precauzioni	57
Caratteristiche tecniche	59
Riferimento rapido	
Indicatori sullo schermo	63
Parti e comandi	64
Indice	67

Punto 1: Carica del blocco batteria

DCR-SR58E/SR68E/SR78E/SR88E

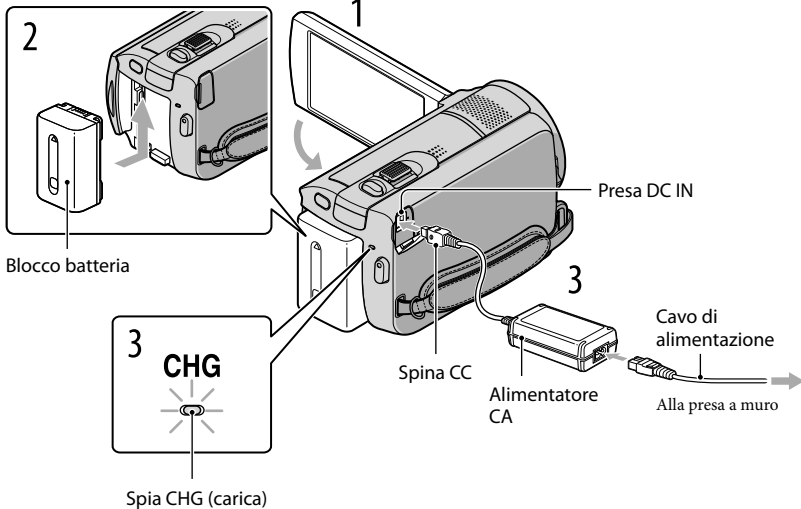

DCR-SX33E/SX34E/SX43E/SX44E/SX53E/SX63E

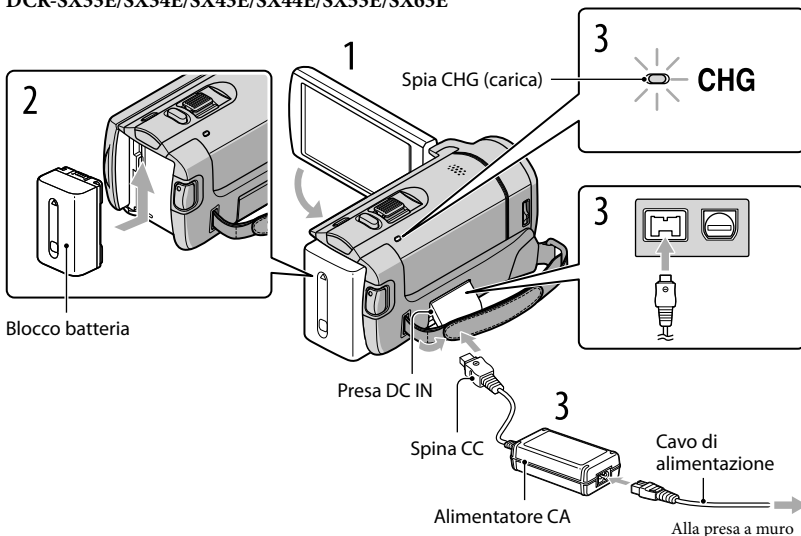

È possibile caricare il blocco batteria “InfoLITHIUM” (serie V) dopo averlo inserito nella videocamera.

⚡ Note

- Nella videocamera non è possibile installare blocchi batteria “InfoLITHIUM” diversi dalla serie V.

1 Spegnerne la videocamera chiudendo lo schermo LCD.

2 Installare il blocco batteria facendolo scorrere in direzione della freccia fino a quando non scatta in posizione.

3 Collegare l'alimentatore CA e il cavo di alimentazione alla videocamera e alla presa a muro.

- Allineare il simbolo ▲ sulla spina CC a quello sulla presa DC IN.

La spia CHG (carica) si accende e la ricarica ha inizio. La spia CHG (carica) si spegne quando il blocco batteria è completamente carico.

4 Quando la batteria è carica, scollegare l'alimentatore CA dalla presa DC IN della videocamera.

💡 Suggerimenti

- Vedere a pagina 60 per ulteriori informazioni sui tempi di registrazione e di riproduzione.
- Quando la videocamera è accesa, è possibile verificare la quantità di carica residua approssimativa della batteria mediante l'indicatore di carica residua, nella parte superiore sinistra dello schermo LCD.

Per rimuovere il blocco batteria

Chiudere lo schermo LCD. Far scorrere la levetta di sblocco BATT (batteria) (①), quindi estrarre il blocco batteria (②).

DCR-SR58E/SR68E/SR78E/SR88E

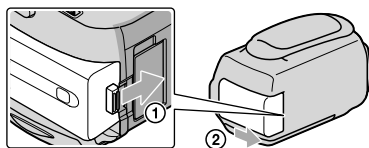

DCR-SX33E/SX34E/SX43E/SX44E/SX53E/SX63E

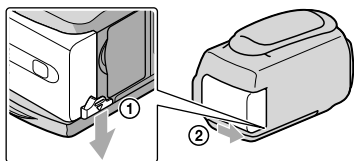

Per utilizzare una presa a muro come fonte di alimentazione

Effettuare gli stessi collegamenti descritti in “Punto 1: Carica del blocco batteria”. Anche se il blocco batteria è installato, non si scarica.



Carica del blocco batteria all'estero

È possibile caricare il blocco batteria in qualsiasi paese/area geografica mediante l'alimentatore CA in dotazione con la videocamera, nella gamma di tensioni compresa tra 100 V e 240 V CA, a 50 Hz/60 Hz.

Note

- Non utilizzare un trasformatore elettronico di tensione.

Note sul blocco batteria

- Prima di rimuovere il blocco batteria o di scollegare l'alimentatore CA, chiudere lo schermo LCD e accertarsi che le spie  (filmato)/ (foto) (p. 14) e la spia di accesso (p. 18) siano spente.
- La spia CHG (carica) lampeggia durante la carica nelle seguenti circostanze:
 - Il blocco batteria non è installato correttamente.
 - Il blocco batteria è danneggiato.
 - La temperatura del blocco batteria è bassa.
Rimuovere il blocco batteria dalla videocamera e portarlo in un luogo caldo.
 - La temperatura del blocco batteria è alta.
Rimuovere il blocco batteria dalla videocamera e portarlo in un luogo fresco.
- Per impostazione predefinita, la videocamera si spegne automaticamente se non si esegue alcuna operazione per circa 5 minuti, per risparmiare l'energia della batteria ([SPEGNIM.AUTO]).

Note sull'alimentatore CA

- Quando si utilizza l'alimentatore CA, collegarlo alla presa a muro più vicina. In caso di problemi di funzionamento durante l'uso della videocamera, scollegare immediatamente l'alimentatore CA dalla presa a muro.
- Non utilizzare l'alimentatore CA in spazi ridotti, ad esempio tra una parete e un mobile.
- Non cortocircuitare la spina CC dell'alimentatore CA o i terminali della batteria con oggetti metallici. In caso contrario, potrebbero verificarsi problemi di funzionamento.

Punto 2: Accensione dell'apparecchio e impostazione della data e dell'ora

1 Aprire lo schermo LCD della videocamera.

La videocamera si accende.

- Per accendere la videocamera quando lo schermo LCD è aperto, premere POWER.

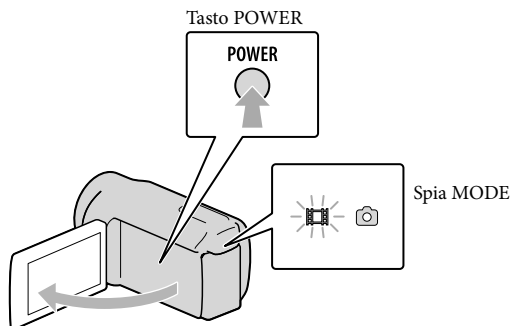

2 Selezionare l'area geografica desiderata mediante / , quindi toccare [AVANTI].

Toccare il pulsante sullo schermo LCD.

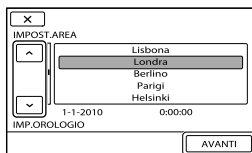
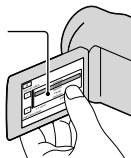

- Per impostare di nuovo la data e l'ora, toccare **MENU** (MENU) → [Visualizza altro] → [IMP. OR./LING.] (nella categoria  [IMPOST.GENERALI]) → [IMP. OROLOGIO]. Quando una voce non è presente sullo schermo, toccare  /  fino a far apparire la voce.

3 Impostare [ORA LEGALE], data e ora, quindi toccare **OK**.

L'orologio inizia a funzionare.

- Impostando [ORA LEGALE] su [ATTIVATO], l'orologio avanza di 1 ora.

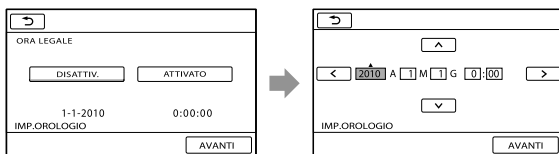

Note

- Sebbene non siano visualizzate durante la registrazione, la data e l'ora vengono registrate automaticamente sul supporto di registrazione e possono essere visualizzate durante la riproduzione. Per visualizzare la data e l'ora, toccare **MENU** (MENU) → [Visualizza altro] → [IMP.RIPRODUZ.] (nella categoria **[RIPRODUZIONE]**) → [CODICE DATI] → [DATA/ORA] → **OK** → **↶** → **✕**.
- È possibile disattivare i segnali acustici delle operazioni toccando **MENU** (MENU) → [Visualizza altro] → [IMP.AUDIO/DISPL.] (nella categoria **[IMPOST.GENERALI]**) → [SEGN.ACUST.] → [DISATTIV.] → **OK** → **↶** → **✕**.
- Se il pulsante toccato non provoca l'effetto previsto, calibrare il pannello a sfioramento.

Per spegnere l'apparecchio

Chiudere lo schermo LCD. La spia **[FILM]** (filmato) lampeggia per alcuni secondi e l'apparecchio si spegne.

Suggerimenti

- È inoltre possibile spegnere la videocamera premendo POWER.
- Se [ATTIVA CON LCD] è impostato su [DISATTIV.], spegnere la videocamera premendo POWER.

Modifica dell'impostazione della lingua

È possibile modificare le indicazioni sullo schermo affinché vengano visualizzate in una lingua specifica.

Toccare **MENU** (MENU) → [Visualizza altro] → [IMP.OR./**[L]**LING.] (nella categoria **[IMPOST.GENERALI]**) → [**[L]**IMPOST.LINGUA] → la lingua desiderata → **OK** → **↶** → **✕**.

Passo 3: Preparazione del supporto di registrazione

Il supporto di registrazione utilizzabile dipende dalla videocamera. Sullo schermo della videocamera sono visualizzate le seguenti icone.

DCR-SX33E/SX43E:



Scheda di memoria

DCR-SX34E/SX44E/SX53E/SX63E:



Memoria interna



Scheda di memoria

DCR-SR58E/SR68E/SR78E/SR88E:



Disco rigido interno



Scheda di memoria

* Per impostazione predefinita, sia i filmati che le foto vengono registrati su questo supporto di registrazione. È possibile effettuare le operazioni di registrazione, riproduzione e modifica sul supporto selezionato.

Suggerimenti

- Per informazioni sui tempi di registrazione dei filmati, vedere a pagina 60.

Selezione del supporto di registrazione per i filmati (DCR-SR58E/SR68E/SR78E/SR88E/SX34E/SX44E/SX53E/SX63E)

- 1 Toccare **MENU** (MENU) → [Visualizza altro] → [IMPOSTAZ.SUPP.] (nella categoria  [GEST.SUPPORTO]) → [IMP.SUPP.FILM.].

Viene visualizzata la schermata [IMP.SUPP.FILM.].

- 2 Toccare il supporto di registrazione desiderato.

- 3 Toccare [S] → **OK**.

Il supporto di registrazione viene sostituito.

Selezione del supporto di registrazione per le foto (DCR-SR58E/SR68E/SR78E/SR88E/SX34E/SX44E/SX53E/SX63E)

- 1 Toccare **MENU** (MENU) → [Visualizza altro] → [IMPOSTAZ.SUPP.] (nella categoria  [GEST.SUPPORTO]) → [IMP.SUPP.FOTO].

Viene visualizzata la schermata [IMP.SUPP.FOTO].

- 2 Toccare il supporto di registrazione desiderato.

3 Toccare [S] → **OK**.

Il supporto di registrazione viene sostituito.

Per controllare le impostazioni del supporto di registrazione

Durante la registrazione nella modalità di registrazione di filmati o foto, l'icona del supporto di registrazione è visualizzata nell'angolo superiore destro dello schermo.

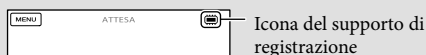

- L'icona visualizzata sullo schermo LCD varia in base al modello di videocamera utilizzato.

Inserimento della scheda di memoria

⚡ Note

- Impostare il supporto di registrazione su [SCHEDA MEMORIA] per registrare filmati e/o foto su una scheda di memoria (DCR-SR58E/SR68E/SR78E/SR88E/SX34E/SX44E/SX53E/SX63E).

Tipi di schede di memoria utilizzabili con questa videocamera

- Con la presente videocamera è possibile utilizzare solo "Memory Stick PRO Duo", "Memory Stick PRO-HG Duo", schede di memoria SD e schede di memoria SDHC. Non è possibile utilizzare una MultiMediaCard con la presente videocamera.
- In questo manuale, "Memory Stick PRO Duo" e "Memory Stick PRO-HG Duo" sono indicate come "Memory Stick PRO Duo".
- Con la videocamera, è garantito il funzionamento di schede di memoria fino a 32 GB.

Tipi di "Memory Stick" utilizzabili con questa videocamera

- Per la registrazione di filmati, si consiglia di utilizzare una "Memory Stick PRO Duo" di capacità pari a 512 MB o superiore contrassegnata dal simbolo:
 - **MEMORY STICK PRO DUO** ("Memory Stick PRO Duo")*
 - **MEMORY STICK PRO-HG DUO** ("Memory Stick PRO-HG Duo")
 - * È possibile utilizzare supporti sia contrassegnati con il marchio Mark2 che privi di questo marchio.

"Memory Stick PRO Duo"/"Memory Stick PRO-HG Duo"
(utilizzabili con questa videocamera)



- "Memory Stick PRO Duo" possono essere utilizzate solo con dispositivi compatibili con "Memory Stick PRO".
- Non applicare etichette o simili sulle "Memory Stick PRO Duo" o sugli adattatori per "Memory Stick Duo".

Aprire il coperchio, orientare l'angolo smussato della scheda di memoria come illustrato nella figura, quindi inserire la scheda di memoria nell'apposito alloggiamento fino a quando non scatta in posizione.

- Chiudere il coperchio dopo avere inserito la scheda di memoria.

DCR-SR58E/SR68E/SR78E/SR88E

Spia di accesso

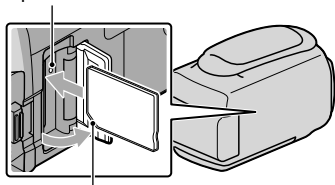

Si noti la direzione dell'angolo smussato.

**DCR-SX33E/SX34E/SX43E/SX44E/
SX53E/SX63E**

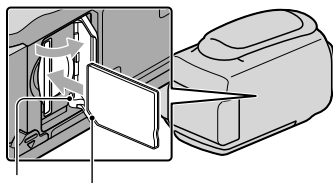

Spia di accesso
Si noti la direzione dell'angolo smussato.

Se si inserisce una nuova scheda di memoria, potrebbe essere visualizzata la schermata [Crea un nuovo file di database di immagini.]. In questo caso, toccare [SÌ]. Se si registrano solo foto sulla scheda di memoria, toccare [NO].

- Verificare la direzione della scheda di memoria. Inserendo a forza la scheda di memoria nella direzione sbagliata, è possibile che la scheda stessa, il suo alloggiamento o i dati di immagine ne risultino danneggiati.

Note

- Se viene visualizzato [Impossibile creare un nuovo file di database di immagini. È possibile che lo spazio disponibile non sia sufficiente.], inizializzare la scheda di memoria toccando **MENU** (MENU) → [Visualizza altro] → [FORMATTAZ.SUPP.] (nella categoria  [GEST.SUPPORTO]) → [SCHEDA MEMORIA] (DCR-SR58E/SR68E/SR78E/SR88E/SX34E/SX44E/SX53E/SX63E) → [SÌ] → [SÌ] → **OK**.

Per estrarre la scheda di memoria

Aprire il coperchio e premere leggermente la scheda di memoria verso l'interno una volta.

- Non aprire il coperchio durante la registrazione.
- Durante l'inserimento o l'estrazione della scheda di memoria, prestare attenzione a non farla fuoriuscire e cadere.

Duplicazione o copia di filmati e foto dal supporto di registrazione interno a una scheda di memoria (DCR-SR58E/SR68E/SR78E/SR88E/SX34E/SX44E/SX53E/SX63E)

Toccare **MENU** (MENU) → [Visualizza altro] → [DUPLICA FILMATO]/[COPIA FOTO] (nella categoria ) [MDFC]), quindi seguire le istruzioni visualizzate sullo schermo.

Registrazione

Per impostazione predefinita, i filmati vengono registrati sul seguente supporto di registrazione.

DCR-SX33E/SX43E: scheda di memoria

DCR-SX34E/SX44E/SX53E/SX63E: memoria interna

DCR-SR58E/SR68E/SR78E/SR88E: disco rigido interno

Suggerimenti

- Vedere a pagina 16 per informazioni su come sostituire il supporto di registrazione (DCR-SR58E/SR68E/SR78E/SR88E/SX34E/SX44E/SX53E/SX63E).

Per aprire il coperchio dell'obiettivo

Far scorrere l'interruttore LENS COVER per aprire il coperchio.

DCR-SR58E/SR68E/
SR78E/SR88E

DCR-SX33E/SX34E/SX43E/
SX44E/SX53E/SX63E

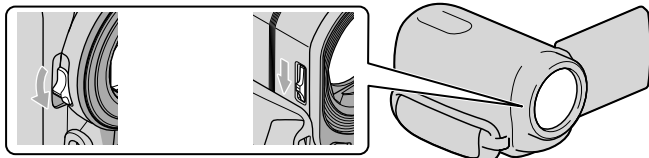

Suggerimenti

- Al termine della registrazione o durante la riproduzione delle immagini, chiudere il coperchio dell'obiettivo.

1

Stringere la cinghia dell'impugnatura.

DCR-SR58E/SR68E/SR78E/SR88E

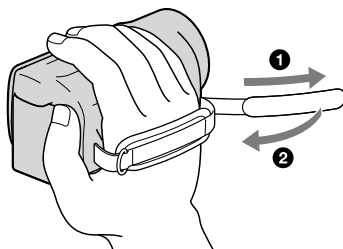

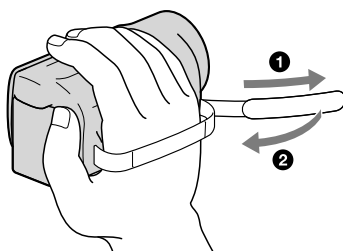

2 Aprire lo schermo LCD della videocamera.

La videocamera si accende.

- Per accendere la videocamera quando lo schermo LCD è già aperto, premere POWER (p. 14).
- È possibile cambiare modalità di registrazione premendo MODE. Premere MODE per accendere la spia del modo di registrazione desiderato.

DCR-SR58E/SR68E/SR78E/SR88E

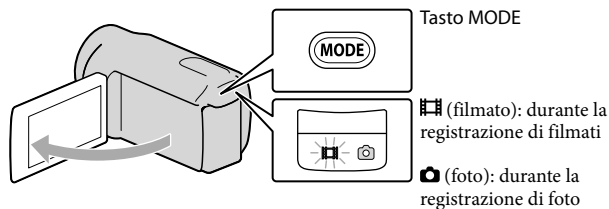

DCR-SX33E/SX34E/SX43E/SX44E/SX53E/SX63E

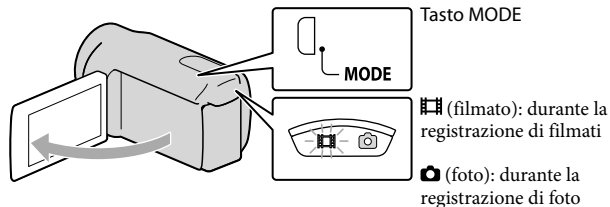

Registrazione di filmati

Premere START/STOP per avviare la registrazione.

- È inoltre possibile avviare la registrazione toccando ● nella parte inferiore sinistra dello schermo LCD.

DCR-SR58E/SR68E/ SR78E/SR88E DCR-SX33E/SX34E/SX43E/ SX44E/SX53E/SX63E

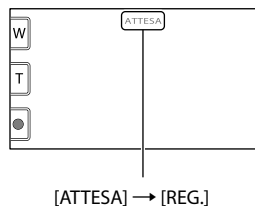
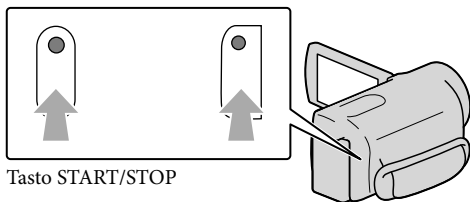

Per arrestare la registrazione, premere di nuovo START/STOP.

- È inoltre possibile arrestare la registrazione toccando ● nella parte inferiore sinistra dello schermo LCD.

- Le icone e gli indicatori sul pannello LCD vengono visualizzati per circa 3 secondi, quindi scompaiono dopo lo spegnimento della videocamera o il passaggio ai modi di registrazione (filmato/foto)/ riproduzione. Per visualizzare di nuovo le icone e gli indicatori, toccare un punto qualsiasi dello schermo LCD, ad eccezione dei pulsanti di registrazione e zoom.

Pulsanti di registrazione e zoom sullo schermo LCD

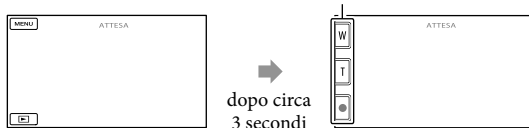

⚡ Note

- Chiudendo lo schermo LCD durante la ripresa di filmati, la videocamera arresta la registrazione.
- Il tempo massimo di registrazione continua di filmati è pari a circa 13 ore.



- Quando un file di filmato supera i 2 GB, viene creato automaticamente un file di filmato successivo.
- Dopo l'accensione della videocamera sono necessari diversi secondi prima di poter iniziare a registrare. Durante questo intervallo non è possibile utilizzare la videocamera.
- Se i dati sono ancora in fase di scrittura sul supporto di registrazione dopo il termine della registrazione, saranno indicati i seguenti stati. In questa fase, non sottoporre a urti o vibrazioni la videocamera e non rimuovere la batteria né l'alimentatore CA.
 - La spia di accesso (p. 18) è accesa o lampeggiante
 - L'icona del supporto nell'angolo superiore destro dello schermo LCD lampeggia

Suggerimenti

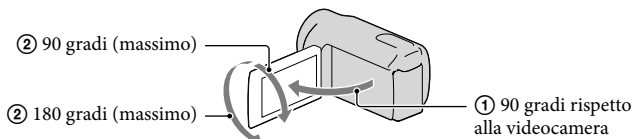
- Quando viene individuato un volto, appare una cornice bianca e la qualità dell'immagine attorno al volto viene automaticamente ottimizzata ([RILEVAM.VOLTI]).
- È possibile acquisire foto dai filmati registrati (DCR-SR58E/SR68E/SR78E/SR88E/SX34E/SX43E/SX44E/SX53E/SX63E).
- Per informazioni sui tempi di registrazione dei filmati, vedere a pagina 60.
- È possibile controllare il tempo di registrazione, la capacità residua stimata e altre informazioni toccando **MENU** (MENU) → [Visualizza altro] → [INFO SUPPORTO] (nella categoria  [GEST.SUPPORTO]).
- Lo schermo LCD della videocamera può visualizzare le immagini registrate a schermo intero (visualizzazione totale dei pixel). Tuttavia, in questo modo è possibile che le estremità superiore, inferiore, destra e sinistra delle immagini appaiano sfocate quando riprodotte su un televisore non compatibile con la visualizzazione con tutti i pixel. In tal caso, impostare [CORN.GUIDA] su [ATTIVATO], quindi registrare le immagini utilizzando come guida la cornice esterna visualizzata sullo schermo.
- [E=STEADYSHOT] è regolato su [ATTIVATO] per impostazione predefinita.
- Per regolare l'angolazione del pannello LCD, innanzitutto aprirlo a 90 gradi rispetto alla videocamera (①), quindi regolare l'angolazione (②).



Codice dati durante la registrazione

La data, l'ora e la condizione della registrazione vengono registrate automaticamente sul supporto di registrazione. Durante la registrazione, questi dati non vengono visualizzati. Tuttavia, è possibile verificarli durante la riproduzione come [CODICE DATI]. Per visualizzarli, toccare **MENU** (MENU) → [Visualizza altro] → [IMP.RIPRODUZ.] (nella categoria  [RIPRODUZIONE]) → l'impostazione desiderata → **OK** →  → **X**.

Registrazione di foto

Per impostazione predefinita, le foto vengono registrate sul seguente supporto di registrazione.

DCR-SX33E/SX43E: scheda di memoria

DCR-SX34E/SX44E/SX53E/SX63E: memoria interna

DCR-SR58E/SR68E/SR78E/SR88E: disco rigido interno

Suggerimenti

- Vedere a pagina 16 per informazioni su come sostituire il supporto di registrazione (DCR-SR58E/SR68E/SR78E/SR88E/SX34E/SX44E/SX53E/SX63E).

1 Premere MODE per accendere la spia (foto).

Il display LCD passa al modo di registrazione foto e il rapporto di formato diventa 4:3.

2 Premere leggermente il tasto PHOTO per regolare la messa a fuoco, quindi premerlo fino in fondo.

- È inoltre possibile registrare foto toccando  sullo schermo LCD.

DCR-SR58E/SR68E/
SR78E/SR88E

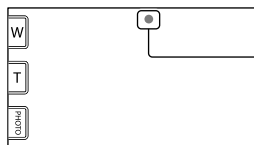
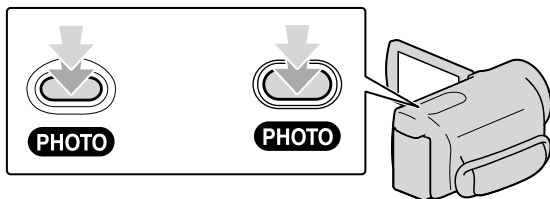

DCR-SX33E/SX34E/SX43E/
SX44E/SX53E/SX63E



Lampeggia → Si illumina

Quando il simbolo  scompare, la foto è stata registrata.

Suggerimenti

- Per modificare le dimensioni dell'immagine, toccare **MENU** (MENU) → [Visualizza altro] → [DIM. IMMAG.] (nella categoria  [IMP.FOTO VCAM.]) → l'impostazione desiderata → **OK** → **X**.
- È possibile verificare il numero di foto registrabili sullo schermo LCD (p. 63).

Riproduzione sulla videocamera

Per impostazione predefinita, vengono riprodotti i filmati e le foto registrati sui seguenti supporti di registrazione.

DCR-SX33E/SX43E: scheda di memoria

DCR-SX34E/SX44E/SX53E/SX63E: memoria interna

DCR-SR58E/SR68E/SR78E/SR88E: disco rigido interno

Suggerimenti

- Vedere a pagina 16 per informazioni su come sostituire il supporto di registrazione (DCR-SR58E/SR68E/SR78E/SR88E/SX34E/SX44E/SX53E/SX63E).

1 Aprire lo schermo LCD della videocamera.

La videocamera si accende.

- Per accendere la videocamera quando lo schermo LCD è già aperto, premere POWER (p. 14).

2 Premere (VISUALIZZA IMMAGINI).

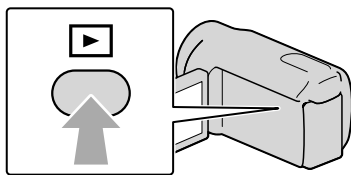

La schermata VISUAL INDEX viene visualizzata dopo qualche secondo.

- È inoltre possibile visualizzare la schermata VISUAL INDEX toccando  (VISUALIZZA IMMAGINI) sullo schermo LCD.

3 Toccare (filmato) (1) → il filmato desiderato (2) per riprodurre un filmato.

Toccare  (foto) (1) → la foto desiderata (2) per visualizzare la foto.

I filmati vengono visualizzati e ordinati per data di registrazione.

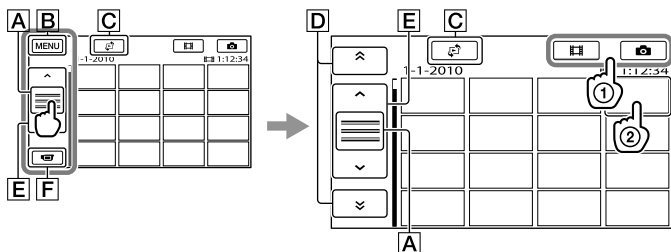

- A** Consente di cambiare la visualizzazione del pulsante operativo.
- B** Alla schermata MENU
- C** Consente di visualizzare la schermata per la selezione del tipo di indice ([INDICE DELLE DATE]/[FOTOGRAMMI]/[VOLTII]).
- D** / : consente di visualizzare i filmati registrati alla data precedente/successiva.*
- E** / : consente di visualizzare il filmato precedente/successivo.
- F** Consente di tornare alla schermata di registrazione.

* **D** viene visualizzato quando si tocca **A**.

- È inoltre possibile scorrere il display toccando e trascinando **D** o **E**.
- viene visualizzato insieme al filmato o alla foto riprodotti o registrati più di recente. Se si tocca il filmato o la foto con , è possibile far continuare la riproduzione dal punto in cui è stata interrotta in precedenza (appare sulla foto registrata nella scheda di memoria).

Riproduzione di filmati

La videocamera inizia la riproduzione del filmato selezionato.

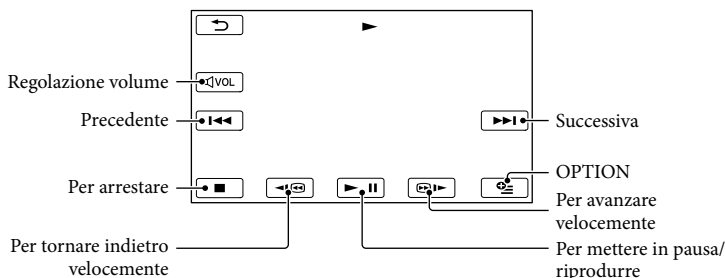

Suggerimenti

- Quando la riproduzione dal filmato selezionato raggiunge l'ultimo filmato, viene visualizzata di nuovo la schermata VISUAL INDEX.
- Toccare / durante il modo di pausa per riprodurre il filmato lentamente.
- Toccando ripetutamente / durante la riproduzione, i filmati vengono riprodotti a una velocità pari a circa 5 volte → circa 10 volte → circa 30 volte → circa 60 volte quella normale.
- È possibile visualizzare VISUAL INDEX toccando **MENU** (MENU) → [Visualizza altro] → [VISUAL INDEX] (nella categoria [RIPRODUZIONE]).
- La data e l'ora di registrazione, nonché le condizioni di ripresa, vengono registrate automaticamente durante la registrazione. Queste informazioni non vengono visualizzate durante la registrazione, ma è possibile visualizzarle durante la riproduzione toccando **MENU** (MENU) → [Visualizza altro] → [IMP.RIPRODUZ.] (nella categoria [RIPRODUZIONE]) → [CODICE DATI] → l'impostazione desiderata → **OK** → → .

Per regolare il volume audio dei filmati

Durante la riproduzione di filmati, toccare **[VOL]** → regolare con **[◀-]** / **[+▶]** → **[↶]**.

- È inoltre possibile regolare il volume dell'audio utilizzando **[-]** / **[+]** in OPTION MENU.

Visualizzazione delle foto

La videocamera visualizza la foto selezionata.

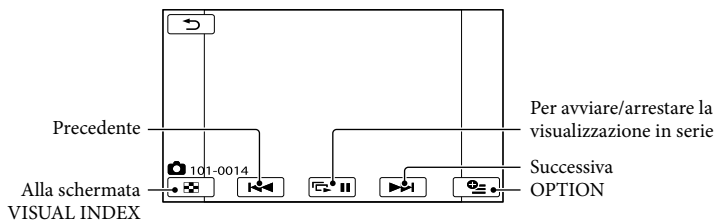

💡 Suggerimenti

- Quando si visualizzano le foto registrate su una scheda di memoria, sullo schermo viene visualizzato **101** ▶ (cartella di riproduzione).

Riproduzione di immagini su un televisore

Collegare la videocamera alla presa di ingresso di un televisore o di un videoregistratore utilizzando il cavo di collegamento A/V **1** o un cavo di collegamento A/V con S VIDEO **2**. Per eseguire questa operazione, collegare la videocamera alla presa di rete mediante l'alimentatore CA in dotazione (p. 13). Consultare inoltre i manuali delle istruzioni in dotazione con i dispositivi da collegare.

1 Cavo di collegamento A/V (in dotazione)

Collegamento a un altro dispositivo tramite il Connettore remoto A/V utilizzando un cavo di collegamento A/V.

2 Cavo di collegamento A/V con S VIDEO (in vendita separatamente)

Durante il collegamento a un altro dispositivo mediante la presa S VIDEO utilizzando un cavo di collegamento A/V con un cavo S VIDEO (in vendita separatamente), è possibile ottenere immagini di qualità più elevata rispetto a quelle ottenute utilizzando un cavo di collegamento A/V. Collegare le spine bianca e rossa (audio sinistro/destro) e la spina S VIDEO (canale S VIDEO) del cavo di collegamento A/V utilizzando un cavo S VIDEO (in vendita separatamente). Il collegamento della spina gialla non è necessario. Con il collegamento della sola presa S VIDEO non avverrà la trasmissione dell'audio.

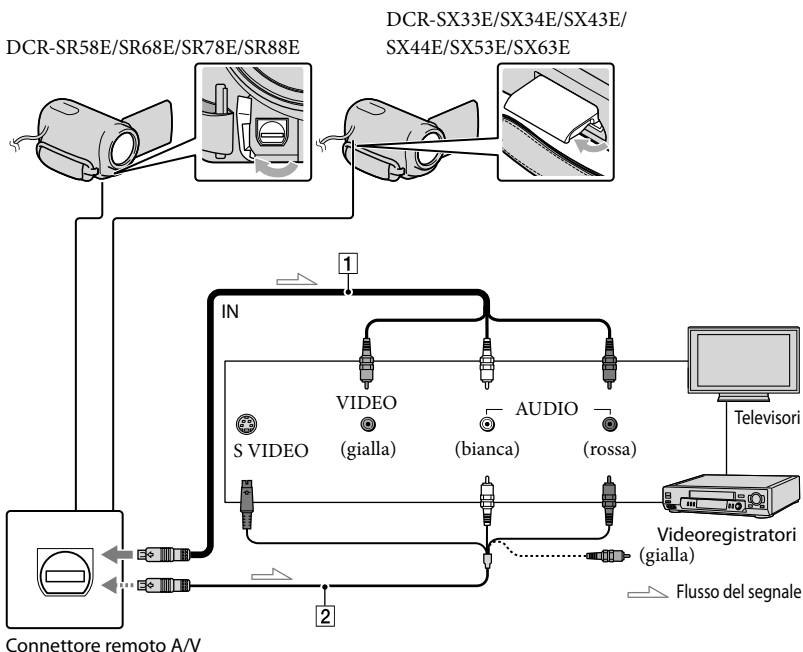

1 Impostare il selettore di ingresso del televisore sull'ingresso a cui sarà collegata la videocamera.



Per i dettagli, consultare il manuale di istruzioni in dotazione con il televisore.

2 Collegare la videocamera a un televisore con il cavo di collegamento A/V ([1], in dotazione) o con un cavo di collegamento A/V con S VIDEO ([2], in vendita separatamente).

Collegare la videocamera alla presa di ingresso del televisore.

3 Riprodurre i filmati e le foto sulla videocamera (p. 24).

Per impostare il rapporto di formato in base al televisore collegato (16:9/4:3)

Toccare **MENU** (MENU) → [Visualizza altro] → [IMPOST.USCITA] (nella categoria  [IMPOST.GENERALI]) → [IMMAGINE TV] → [16:9] o [4:3] → **OK** →  → **X**.

Se il collegamento al televisore viene effettuato attraverso un videoregistratore

Collegare la videocamera all'ingresso LINE IN del videoregistratore mediante il cavo di collegamento A/V. Impostare il selettore di ingresso del videoregistratore su LINE (VIDEO 1, VIDEO 2 e così via).

Se il televisore è di tipo monofonico (ossia, se dispone di una sola presa di ingresso audio)

Collegare la spina gialla del cavo di collegamento A/V alla presa di ingresso video e la spina bianca (canale sinistro) o rossa (canale destro) alla presa di ingresso audio del televisore o del videoregistratore.

Se il televisore/videoregistratore dispone di un adattatore a 21 piedini (EUROCONNECTOR)

Per visualizzare le immagini di riproduzione, utilizzare un adattatore a 21 piedini (in vendita separatamente).

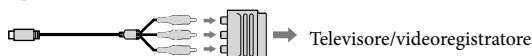

 **Note**

- Se si imposta [IMMAGINE TV] su [4:3], la qualità dell'immagine può diminuire. Inoltre, se il rapporto di formato dell'immagine registrata cambia tra 16:9 (ampio) e 4:3, è possibile che si verifichino tremolii dell'immagine.

- Su alcuni televisori 4:3, le foto registrate con il rapporto di formato 4:3 potrebbero non essere visualizzate a schermo intero. Non si tratta di un problema di funzionamento.



- Quando si riproduce un'immagine registrata con il rapporto di formato 16:9 (ampio) su un televisore 4:3 non compatibile con il segnale 16:9 (ampio), impostare [IMMAGINE TV] su [4:3].

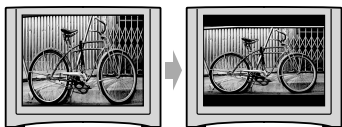

Suggerimenti

- Per visualizzare le informazioni (contatori e così via) sullo schermo del monitor, toccare **MENU** (MENU) → [Visualizza altro] → [IMPOST.USCITA] (nella categoria  [IMPOST.GENERALI]) → [USC. VISUAL.] → [USC.V./LCD] → **OK** → **↶** → **✕**.

Eliminazione di filmati e foto

È possibile liberare spazio sul supporto eliminando filmati e foto dal supporto di registrazione.



⚡ Note



- Una volta eliminate, le immagini non possono essere recuperate. Salvare in anticipo i filmati e le foto importanti.
- Non rimuovere il blocco batteria o l'alimentatore CA dalla videocamera durante l'eliminazione delle immagini. Diversamente, è possibile causare danni al supporto di registrazione.
- Non estrarre la scheda di memoria durante l'eliminazione delle immagini dalla scheda di memoria stessa.
- Non è possibile eliminare filmati e foto protetti. Rimuovere la protezione di filmati e foto prima di eliminarli.
- Se il filmato eliminato è incluso nella Playlist, anche quello aggiunto alla Playlist verrà eliminato dalla Playlist.

💡 S suggerimenti

- È possibile eliminare un'immagine nella schermata di riproduzione da  OPTION MENU.
- Per eliminare tutte le immagini registrate nel supporto di registrazione e recuperare tutto lo spazio registrabile del supporto, formattare quest'ultimo.
- Le immagini di formato ridotto che permettono di visualizzare più immagini allo stesso tempo su una schermata indice sono dette "miniature".

1 Toccare **MENU** (MENU) → [Visualizza altro] → [CANCELLA] (nella categoria  [MDFC]).

2 Per eliminare i filmati, toccare [ CANCELLA] → [ CANCELLA].

- Per eliminare le foto, toccare [ CANCELLA] → [ CANCELLA].

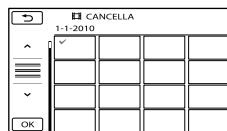

3 Toccare i filmati e le foto da eliminare, visualizzando su essi il simbolo ✓.





- Tenere premuta l'immagine sullo schermo LCD per confermarla. Toccare  per tornare alla schermata precedente.

4 Toccare **OK** → [Sì] → **OK** → .

Per eliminare contemporaneamente tutti i filmati/tutte le foto



Al punto 2, toccare [ CANCELLA] → [ CANCEL.TUTTO] → [Sì] → [Sì] → **OK** → .



- Per eliminare contemporaneamente tutte le foto, toccare [ CANCELLA] → [ CANCEL.TUTTO] → [Sì] → [Sì] → **OK** → .

Per eliminare contemporaneamente tutti i filmati/tutte le foto registrati nello stesso giorno





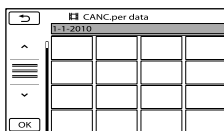

⚡ Note

- Non è possibile eliminare le foto sulla scheda di memoria in base alla data di registrazione.

① Al punto 2, toccare [ CANCELLA] → [ CANCEL.per data].

- Per eliminare contemporaneamente tutte le foto scattate lo stesso giorno, toccare [ CANCELLA] → [ CANCEL.per data].



- ② Toccare  /  per selezionare la data di registrazione dei filmati o delle foto desiderati, quindi toccare .
- Toccare e tenere premuta l'immagine sullo schermo LCD per confermarla. Toccare  per tornare alla schermata precedente.
- ③ Toccare [SÌ] →  → .

Preparazione del computer (Windows)

Utilizzando “PMB (Picture Motion Browser)” è possibile effettuare le seguenti operazioni.

- Importazione delle immagini in un computer
- Visualizzazione e modifica delle immagini importate
- Creazione di un disco
- Carica di filmati e foto su siti Web

Per salvare filmati e foto utilizzando un computer, installare innanzitutto “PMB” dal CD-ROM in dotazione.

⚡ Note

- Non formattare il supporto della videocamera utilizzando un computer. In caso contrario, la videocamera potrebbe non funzionare correttamente.
- È possibile creare un disco utilizzando dischi da 12 cm dei seguenti formati con “PMB”
 - DVD-R/DVD+R/DVD+R DL: non riscrivibili
 - DVD-RW/DVD+RW: riscrivibili

Punto 1 Verifica dei requisiti di sistema

SO* ¹
Microsoft Windows XP SP3* ² /Windows Vista SP2* ³ /Windows 7
CPU* ⁴
Intel Pentium III da 1 GHz o superiore
Applicazione
DirectX 9.0c o versioni successive (questo prodotto si basa su tecnologia DirectX. È necessario avere DirectX installato).
Memoria
256 MB o superiore Gli altri requisiti necessari per il sistema operativo devono essere soddisfatti.

Disco rigido
Spazio su disco necessario per l'installazione: circa 500 MB (5 GB o più possono essere necessari per creare dischi DVD).
Schermo
Minimo 1.024 × 768 pixel
Altro
Porta USB (fornita come standard, Hi-Speed USB (compatibile con USB 2.0)), masterizzatore DVD (per l'installazione è necessaria un'unità CD-ROM)

- *¹ È necessaria l'installazione standard. Il funzionamento non è garantito se il sistema operativo è stato aggiornato o se si utilizza un sistema multiboot.
- *² Le versioni a 64-bit e Starter (Edition) non sono supportate. È necessario Image Mastering API (IMAPI) 2.0 per Windows o versioni superiori per poter utilizzare le funzioni di creazione dischi ecc.
- *³ Starter (Edition) non è supportato.
- *⁴ Si consiglia un processore più rapido.

⚡ Note

- Il funzionamento in tutti gli ambienti informatici non è garantito.

Se si utilizza un Macintosh

Il software “PMB” in dotazione non è supportato dai computer Macintosh. Per elaborare foto utilizzando un computer Macintosh collegato alla videocamera, si rimanda al seguente sito Web: <http://guide.d-imaging.sony.co.jp/mac/ms/it/>

Punto 2 Installazione del software “PMB” in dotazione

Installare “PMB” prima di collegare la videocamera al computer.

⚡ Note

- Se è già stata installata sul computer una versione di "PMB" precedente a 5.0.00, è possibile avviare tutte le applicazioni da "PMB Launcher" installando "PMB" dal CD-ROM in dotazione. Fare doppio clic sull'icona di collegamento a "PMB Launcher" sullo schermo del computer per avviare "PMB Launcher".
- Se è già stata installata una versione di "PMB" precedente a 5.0.00 sul computer, potrebbe non essere possibile utilizzare alcune funzioni del programma "PMB".

1 Accertarsi che la videocamera non sia collegata al computer.

2 Accendere il computer.

- Effettuare l'accesso come Amministratore per eseguire l'installazione.
- Chiudere tutte le applicazioni in esecuzione sul computer prima di installare il software.

3 Inserire il CD-ROM in dotazione nell'unità disco del computer.

Viene visualizzata la schermata di installazione.

- Se la schermata non viene visualizzata, fare clic su [start] → [Computer] (in Windows XP, [Risorse del computer]), quindi fare doppio clic su [SONYPMB (E:)] (CD-ROM)*.

* I nomi delle unità (come (E:)) possono variare in base al computer.

4 Fare clic su [Installa].



5 Selezionare il paese o la regione.

6 Selezionare la lingua desiderata per l'applicazione da installare, quindi procedere alla schermata successiva.

7 Leggere attentamente i termini dell'accordo di licenza. Se si accettano i termini, modificare in , quindi fare clic su [Avanti] → [Installa].

8 Accendere la videocamera, quindi collegarla al computer utilizzando il cavo USB in dotazione.

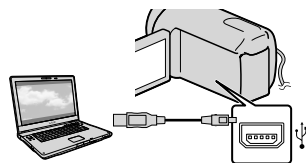



La schermata [SELEZ.USB] viene visualizzata automaticamente sullo schermo della videocamera.

9 Toccare uno dei tipi di supporto visualizzati sullo schermo affinché il computer riconosca la videocamera.

[COLLEGAM.USB ]: disco rigido interno (DCR-SR58E/SR68E/SR78E/SR88E)

[COLLEGAM.USB ]: memoria interna (DCR-SX34E/SX44E/SX53E/SX63E)

[COLLEGAM.USB ]: scheda di memoria

- Il supporto di registrazione visualizzato cambia in base al modello.
- Se la schermata [SELEZ.USB] non viene visualizzata, toccare **MENU** (MENU) → [Visualizza altro] → [COLLEGAM.USB] (nella categoria  [ALTRO]).

10 Fare clic su [Continua] sullo schermo del computer.

11 Seguire le istruzioni sullo schermo per installare il software.

- In base al computer, potrebbe essere necessario installare software di terzi. Se compare la schermata di installazione, seguire le istruzioni per installare il software richiesto.
- Riavviare il computer se necessario per completare l'installazione.
- Durante l'installazione collegare la videocamera al computer.

Quando l'installazione è stata completata, compaiono le seguenti icone.

Rimuovere il CD-ROM dal computer.

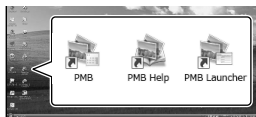

: avvia "PMB".

: visualizza "Guida di PMB".

: visualizza "PMB Launcher". "PMB Launcher" consente di avviare "PMB" o un altro software o di aprire siti Web.

- Potrebbero apparire altre icone.
- In base alla procedura d'installazione, potrebbe non comparire alcuna icona.

Note

- Per creare dischi o utilizzare altre funzioni di Windows XP, è necessario installare Image Mastering API v2.0 per Windows XP. Se Image Mastering API v2.0 per Windows XP non è stato ancora installato, selezionarlo dai programmi necessari nella schermata di installazione e seguire la procedura visualizzata per installarlo. Il computer deve essere collegato a Internet per effettuare l'installazione. È possibile installare Image Mastering API v2.0 per Windows XP in risposta al messaggio visualizzato quando si tenta di avviare le funzioni interessate.

Per scollegare la videocamera dal computer

- 1 Fare clic sull'icona  in basso a destra sul desktop del computer → [Rimozione sicura Periferica di archiviazione di massa USB].

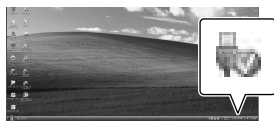

- 2 Toccare [STP] → [SI] sullo schermo della videocamera.
- 3 Scollegare il cavo USB.

Note

- Effettuare l'accesso dal computer utilizzando il software "PMB" in dotazione. Non modificare i file o le cartelle sulla videocamera dal computer. I file di immagine potrebbero essere eliminati oppure non essere riproducibili.
- Non è possibile garantire il funzionamento se viene eseguita l'operazione di cui sopra.
- Quando si eliminano file di immagine, seguire la procedura a pagina 30. Non eliminare i file di immagine sulla videocamera direttamente dal computer.
- Non copiare i file sul supporto di registrazione dal computer. Il funzionamento non è garantito.

Avvio di PMB (Picture Motion Browser)

Fare doppio clic sull'icona di collegamento a "PMB" sullo schermo del computer.



Note

- Se l'icona non è presente sullo schermo del computer, fare clic su [start] → [Tutti i programmi] → [PMB] per avviare "PMB."

Con "PMB" è possibile visualizzare, modificare o creare dischi contenenti filmati e foto.

Letture di "Guida di PMB"

Per dettagli su come utilizzare "PMB", leggere "Guida di PMB". Fare doppio clic sull'icona di collegamento a "Guida di PMB" sullo schermo del computer per aprire "Guida di PMB".

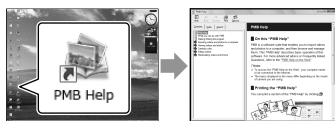

Note

- Se l'icona non è presente sullo schermo del computer, fare clic su [start] → [Tutti i programmi] → [PMB] → [Guida di PMB]. È possibile aprire "Guida di PMB" da [?] di "PMB".

Creazione di un disco con la funzione one touch

(One Touch Disc Burn)

I filmati e le foto registrati sulla videocamera che non sono già stati salvati con One Touch Disc Burn possono essere salvati automaticamente su un disco.

- Innanzitutto installare "PMB" (p. 32), ma non avviarlo "PMB".
- Per eseguire questa operazione, collegare la videocamera alla presa di rete mediante l'alimentatore CA in dotazione (p. 13).
- Con la funzione One Touch Disc Burn della videocamera, è possibile salvare solo i filmati e le foto registrati sul supporto di registrazione interno (DCR-SR58E/SR68E/SR78E/SR88E/SX34E/SX44E/SX53E/SX63E).

1 Accendere il computer e inserire un disco vergine nell'unità DVD.

- Per informazioni sul tipo di dischi che è possibile utilizzare, vedere a pagina 32.
- Se qualsiasi altro software oltre a "PMB" si avvia automaticamente, chiudere l'applicazione.

2 Accendere la videocamera, quindi collegarla al computer utilizzando il cavo USB in dotazione.

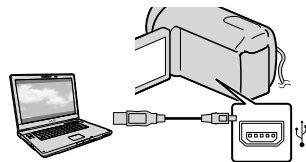

3 Premere  (DISC BURN).

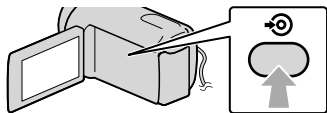

4 Seguire le istruzioni sullo schermo del computer.

 Note

- I filmati e le foto non vengono salvati nel computer quando si utilizza One Touch Disc Burn.

Importare filmati e foto in un computer

I filmati e le foto registrati sulla videocamera possono essere importati in un computer. Innanzitutto, accendere il computer.

 Note

- Per eseguire questa operazione, collegare la videocamera alla presa di rete mediante l'alimentatore CA in dotazione (p. 13).

1 Accendere la videocamera, quindi collegarla al computer utilizzando il cavo USB in dotazione.

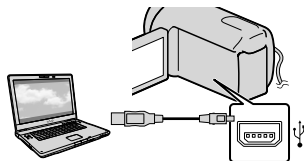



La schermata [SELEZ.USB] viene visualizzata sullo schermo della videocamera.

2 Toccare il supporto di registrazione contenente le immagini che si desidera salvare sullo schermo della videocamera.

[COLLEGAM.USB ]: disco rigido interno

[COLLEGAM.USB ]: memoria interna

[COLLEGAM.USB ]: scheda di memoria

- Il supporto di registrazione visualizzato cambia in base al modello.
- Se la schermata [SELEZ.USB] non viene visualizzata, toccare **MENU** (MENU) → [Visualizza altro] → [COLLEGAM.USB] (nella categoria  [ALTRO]).

Creazione di un disco

La finestra [Importa] viene visualizzata sullo schermo del computer.

3 Fare clic su [Importa].

- Per ulteriori informazioni, consultare “Guida di PMB” (p. 35).

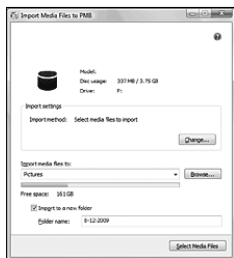

I filmati e le foto vengono importati nel computer.

Quando l'operazione è stata completata, appare la schermata “PMB”.

È possibile creare un disco selezionando i filmati precedentemente importati nel computer (p. 36).

1 Accendere il computer e inserire un disco vergine nell'unità DVD.

- Per informazioni sul tipo di dischi che è possibile utilizzare, vedere a pagina 32.
- Se qualsiasi altro software oltre a “PMB” si avvia automaticamente, chiudere l'applicazione.

2 Avviare “PMB” (p. 35).

3 Fare clic su [Calendario] o [Indice] sul lato sinistro della finestra e selezionare la cartella o la data, quindi selezionare i filmati.

- Per selezionare un gruppo di filmati, tenere premuto il tasto Ctrl e fare clic sulle miniature.

4 Nella parte superiore della finestra, fare clic su → [Crea dischi DVD-Video (STD)].

Compare la finestra per la selezione dei filmati.

- Per aggiungere filmati alla selezione precedente, selezionarli nella finestra principale, quindi trascinarli e rilasciarli nella finestra di selezione dei filmati.



5 Seguire le istruzioni sullo schermo per creare un disco.

- La creazione di un disco potrebbe richiedere un certo tempo.

Copia di un disco

È possibile copiare un disco registrato su uno nuovo utilizzando “Video Disc Copier”.

Fare clic su [start] → [Tutti i programmi] → [PMB] → [PMB Launcher] → [Creazione disco] → [Video Disc Copier] per avviare il software. Vedere la funzione Help di “Video Disc Copier” per informazioni sull’operazione.

Modifica dei filmati

È possibile montare solo alcune sequenze di un filmato e salvarle in un nuovo file.

Fare doppio clic sul filmato che si desidera modificare in “PMB”, quindi fare clic su [Mostra palette di modifica] sul lato destro dello schermo → [Rifinisci video] o selezionare il menu [Manipola] → [Modifica] → [Rifinisci video]. Per ulteriori informazioni, vedere “Guida di PMB” (p. 35).

Acquisizione di foto da un filmato

È possibile salvare un fotogramma di un filmato come foto in un file.

Fare doppio clic sul filmato che si desidera modificare in “PMB”, quindi fare clic su [Mostra palette di modifica] sul lato destro dello schermo → [Salva fotogramma]. Per ulteriori informazioni, vedere “Guida di PMB” (p. 35).



Salvataggio di immagini su un supporto esterno (COPIA DIRETTA)

È possibile salvare filmati e foto su un supporto esterno (dispositivo di memorizzazione USB), ad esempio un'unità disco rigido esterna. È inoltre possibile riprodurre immagini sulla videocamera o su un altro dispositivo di riproduzione.

⚡ Note

- Per questa operazione è necessario il cavo di conversione USB VMC-UAM1 (in vendita separatamente).
- Il cavo di conversione USB VMC-UAM1 potrebbe non essere disponibile in alcuni paesi o in alcune regioni.
- Di seguito sono riportati i dispositivi che non è possibile utilizzare come supporti esterni.
 - supporto con capacità superiore a 2 TB
 - unità disco generica, quale un'unità CD o DVD
 - supporto collegato tramite hub USB
 - supporto con hub USB incorporato
 - lettore di schede
- Potrebbe non essere possibile utilizzare un supporto esterno con una funzione di codice.
- Per la videocamera è disponibile il file system FAT. Se il supporto esterno è stato formattato per un file system NTFS e così via, formattarlo nel supporto esterno o nella videocamera prima dell'uso. La schermata di formattazione compare quando il supporto esterno viene collegato alla videocamera.
- Non è possibile garantire il funzionamento con tutti i dispositivi collegabili.
- Collegare la videocamera alla presa a muro mediante l'alimentatore CA in dotazione (p. 13).
- Consultare il manuale di istruzioni in dotazione con il supporto esterno.
- Per ulteriori informazioni sui supporti esterni utilizzabili, visitare la pagina di supporto Sony per il proprio paese/la propria regione.

1 Collegare l'alimentatore CA e il cavo di alimentazione alla presa DC IN della videocamera e alla presa a muro.

2 Se il supporto esterno è dotato di un alimentatore CA, collegarlo alla presa a muro.

3 Collegare il cavo di conversione USB al supporto esterno.

4 Collegare il cavo di conversione USB alla presa Ψ (USB) della videocamera.

Quando viene visualizzata la schermata [Crea un nuovo file di database di immagini.], toccare [SÌ].

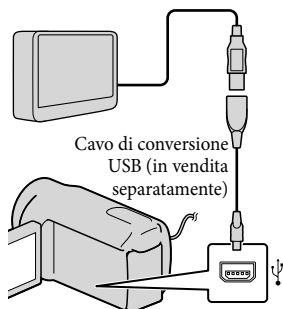

5 Toccare [Copia.] sullo schermo della videocamera.

DCR-SR58E/SR68E/SR78E/SR88E/
SX34E/SX44E/SX53E/SX63E:

È possibile salvare nel supporto di registrazione interno della videocamera i filmati e le foto che non sono ancora stati salvati sul supporto esterno.

DCR-SX33E/SX43E:

È possibile salvare nella videocamera i filmati e le foto che non sono ancora stati salvati sul supporto esterno.

- La schermata viene visualizzata solo se esistono nuove immagini registrate.

6 Al termine dell'operazione, toccare **OK** sullo schermo della videocamera.

⚡ Note

- Il numero di scene che è possibile salvare sul supporto esterno è indicato di seguito.
Filmati: 9.999
Foto: 9.999 fotogrammi × 899 cartelle
Il numero di scene può essere inferiore in base al tipo di immagini registrate.

Durante il collegamento di un supporto esterno

Le immagini del supporto esterno vengono visualizzate sullo schermo LCD. I tasti di visualizzazione dei filmati e delle foto sulla schermata VISUAL INDEX cambiano come illustrato di seguito.

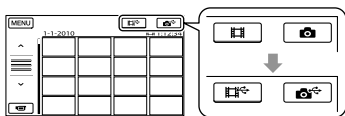

Sul supporto esterno è possibile effettuare impostazioni di menu, quali l'eliminazione di immagini. Toccare **MENU** (MENU) → [Visualizza altro] sulla schermata VISUAL INDEX.

Per salvare filmati e foto

⚡ Note

- Non è possibile ricercare o copiare le foto registrate sulla scheda di memoria per data di registrazione.

① Toccare [Riproduce senza copiare.] al punto 5 riportato sopra.

Viene visualizzata la schermata VISUAL INDEX del supporto esterno.

② Toccare **MENU** (MENU) → [Visualizza altro] → [DUPLICA FILMATO] (durante la selezione di filmati)/[COPIA FOTO] (durante la selezione di foto).

③ Seguire le istruzioni sullo schermo per selezionare il supporto di registrazione (DCR-SR58E/SR68E/SR78E/SR88E/SX34E/SX44E/SX53E/SX63E) e i metodi di selezione delle immagini.

④ Se è stato selezionato [DUPL. per selezione], toccare l'immagine da salvare.

Viene visualizzato il simbolo ✓.

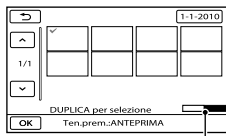

- Se è stato selezionato [DUPLICA per data], selezionare la data delle immagini che si desidera duplicare con **^** / **v**, quindi toccare **OK** e procedere al punto ⑤.



Capacità rimanente del supporto esterno

Creazione di un disco con un masterizzatore o un registratore DVD

- Tenere premuta l'immagine sullo schermo LCD per confermarla. Toccare  per tornare alla schermata precedente.
- Toccando la data, è possibile ricercare le immagini in base alla data.

⑤ Toccare  → [SÌ] →  sullo schermo della videocamera.

Per riprodurre sulla videocamera le immagini nel supporto esterno

① Toccare [Riproduce senza copiare.] al punto 5 riportato sopra.

Viene visualizzata la schermata VISUAL INDEX del supporto esterno.

② Riprodurre l'immagine (p. 24).

- Le immagini possono essere visualizzate anche su un televisore collegato alla videocamera (p. 27).

Note

- Non è possibile visualizzare l'indice delle date delle foto.
- Se la videocamera non riconosce il supporto esterno, provare le seguenti operazioni.
 - Ricollegare il cavo di conversione USB alla videocamera
 - Se il supporto esterno è dotato di un alimentatore CA, collegarlo alla presa a muro

Per terminare il collegamento al supporto esterno

① Toccare  sulla schermata VISUAL INDEX del supporto esterno.

② Scollegare il cavo di conversione USB.

Creazione di un disco con il masterizzatore DVD dedicato, DVDirect Express

Utilizzando il masterizzatore DVD dedicato, DVDirect Express (in vendita separatamente), è possibile creare un disco o riprodurre le immagini su un disco creato.

Consultare inoltre il manuale delle istruzioni in dotazione con il masterizzatore DVD.

Note

- Per eseguire questa operazione, collegare la videocamera alla presa di rete mediante l'alimentatore CA in dotazione (p. 13).
- È possibile utilizzare solo dischi vergini dei tipi riportati di seguito:
 - DVD-R da 12 cm
 - DVD+R da 12 cm
- Il dispositivo non supporta i dischi a doppio strato.
- Nella presente sezione, DVDirect Express viene indicato come "masterizzatore DVD".

1 Collegare l'alimentatore CA e il cavo di alimentazione alla presa DC IN della videocamera e alla presa a muro (p. 13).

2 Accendere la videocamera e collegare il masterizzatore DVD alla presa  (USB) della videocamera utilizzando il cavo USB del masterizzatore DVD.

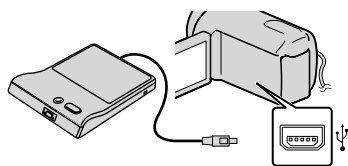

- 3** Inserire un disco vergine nel masterizzatore DVD e chiudere il vassoio.

La schermata [MASTERIZZ.DISCO] viene visualizzata sullo schermo della videocamera.

- 4** Premere **DISC BURN** sul masterizzatore DVD.

I filmati registrati sul supporto di registrazione interno, che non sono stati salvati su alcun disco, saranno registrati sul disco (DCR-SR58E/SR68E/SR78E/SR88E/SX34E/SX44E/SX53E/SX63E).

I filmati che non sono stati salvati su alcun disco, saranno registrati sul disco (DCR-SX33E/SX43E).

- 5** Se le dimensioni totali dei filmati da masterizzare superano quelle del disco, ripetere la procedura descritta ai punti 3 e 4.

- 6** Toccare **OK** → [STP] → [ESTRARRE IL DISCO] sullo schermo della videocamera.

Rimuovere il disco al termine dell'operazione.

- 7** Toccare **OK**, quindi scollegare il cavo USB.

Per personalizzare un disco con OPZ.MAST.DISCO

Eeguire questa operazione nei casi riportati di seguito:

- Per duplicare un'immagine
- Per creare più copie dello stesso disco
- Durante la duplicazione di immagini nella scheda di memoria (DCR-SR58E/SR68E/SR78E/SR88E/SX34E/SX44E/SX53E/SX63E)

- ① Toccare [OPZ.MAST.DISCO] al punto 4.
- ② Selezionare il supporto di registrazione contenente il/i filmato/i da salvare (DCR-SR58E/SR68E/SR78E/SR88E/SX34E/SX44E/SX53E/SX63E).
- ③ Toccare il filmato che si desidera masterizzare sul disco.
Viene visualizzato il simbolo ✓.

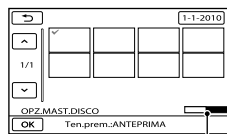

Capacità residua del disco

- Tenere premuta l'immagine sullo schermo LCD per confermarla. Toccare **DISC BURN** per tornare alla schermata precedente.
 - Toccando la data, è possibile ricercare le immagini in base alla data.
- ④ Toccare **OK** → [SI] sullo schermo della videocamera.
 - Per creare un altro disco con lo stesso contenuto, inserire un nuovo disco e toccare [CREA STESSO DISCO].
 - ⑤ Al termine dell'operazione, toccare [ESCI] → [STP] sullo schermo della videocamera.

- ⑥ Scollegare il cavo USB dalla videocamera.

Per riprodurre un disco sul masterizzatore DVD

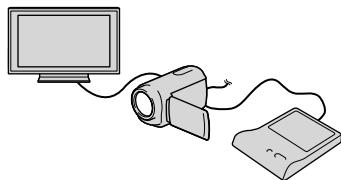

- ① Collegare l'alimentatore CA e il cavo di alimentazione alla presa DC IN della videocamera e alla presa a muro (p. 13).

- ② Accendere la videocamera e collegare il masterizzatore DVD alla presa Ψ (USB) della videocamera utilizzando il cavo USB del masterizzatore DVD.

- Collegando la videocamera a un televisore, è possibile riprodurre filmati sullo schermo di un televisore (p. 27).

- ③ Inserire un disco creato nel masterizzatore DVD.

I filmati sul disco vengono visualizzati come VISUAL INDEX sullo schermo della videocamera.

- ④ Premere il tasto di riproduzione sul masterizzatore DVD.

- È inoltre possibile eseguire queste operazioni dallo schermo della videocamera.

- ⑤ Toccare [STP] → [ESTRARRE IL DISCO] sullo schermo della videocamera e rimuovere il disco al termine dell'operazione.

- ⑥ Toccare **OK** e scollegare il cavo USB.

⚡ Note

- Durante la creazione di un disco, non eseguire le operazioni riportate di seguito.
 - Spegnerne la videocamera
 - Scollegare il cavo USB o l'alimentatore CA

- Sottoporre la videocamera a urti o vibrazioni meccaniche
- Estrarre la scheda di memoria dalla videocamera

- Prima di eliminare i filmati dalla videocamera, riprodurre il disco creato per accertarsi che la duplicazione sia stata eseguita correttamente.
- Se sullo schermo viene visualizzato [Operazione non riuscita.] o [MASTERIZZAZIONE DISCO non riuscita.], inserire un altro disco nel masterizzatore DVD ed eseguire di nuovo l'operazione DISC BURN.

💡 Suggerimenti

- Se le dimensioni totali dei filmati da masterizzare mediante la funzione DISC BURN superano quelle del disco, la creazione del disco si interrompe una volta giunta al limite. Pertanto, è possibile che l'ultimo filmato sul disco venga tagliato.
- Il tempo di creazione di un disco, per la duplicazione di filmati fino ad esaurire la capacità dell'intero disco, è compreso tra 20 e 60 minuti circa. A seconda del modo di registrazione o del numero di scene, la creazione del disco potrebbe richiedere più tempo.
- Se non è possibile riprodurre i dischi creati su alcun lettore DVD, collegare la videocamera al masterizzatore DVD e avviare la riproduzione.

Creazione di un disco con un masterizzatore DVD diverso da DVDirect Express

È possibile salvare filmati su disco collegando la videocamera a dispositivi per la creazione di dischi, ad esempio un masterizzatore Sony DVD diverso da DVDirect Express, utilizzando il cavo USB. Consultare inoltre i manuali delle istruzioni in dotazione con i dispositivi da collegare.

⚡ Note

- Il masterizzatore Sony DVD potrebbe non essere disponibile in alcuni paesi o regioni.

- Per eseguire questa operazione, collegare la videocamera alla presa di rete mediante l'alimentatore CA in dotazione (p. 13).

1 Collegare l'alimentatore CA e il cavo di alimentazione alla presa DC IN della videocamera e alla presa a muro (p. 13).

2 Accendere la videocamera e collegare un masterizzatore DVD alla presa Ψ (USB) della videocamera utilizzando il cavo USB (in dotazione).

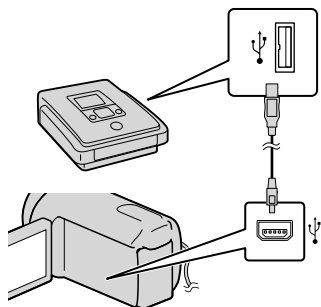

La schermata [SELEZ.USB] viene visualizzata sullo schermo della videocamera.

- Se la schermata [SELEZ.USB] non viene visualizzata, toccare **MENU** (MENU) → [Visualizza altro] → [COLLEGAM.USB] (nella categoria \mathbb{E} [ALTRO]).

3 Toccare il supporto di registrazione contenente le immagini sullo schermo della videocamera.

[COLLEGAM.USB \mathbb{E}]: disco rigido interno

[COLLEGAM.USB \mathbb{E}]: memoria interna

[COLLEGAM.USB \mathbb{E}]: scheda di memoria

- Il supporto di registrazione visualizzato cambia in base al modello.

4 Registrare i filmati sul dispositivo collegato.

- Per ulteriori informazioni, consultare i manuali delle istruzioni in dotazione con il dispositivo da collegare.

5 Al termine dell'operazione, toccare [STP] → [Sì] sullo schermo della videocamera.

6 Scollegare il cavo USB.

Creazione di un disco con un registratore, ecc.

È possibile duplicare su un disco o una videocassetta le immagini riprodotte sulla videocamera, collegando quest'ultima a un registratore di dischi, a un masterizzatore Sony DVD, e così via, diverso da DVDExpress, tramite il cavo di collegamento A/V. Collegare il dispositivo secondo le istruzioni riportate al punto **1** o al punto **2**. Consultare inoltre i manuali delle istruzioni in dotazione con i dispositivi da collegare.

Note

- Per eseguire questa operazione, collegare la videocamera alla presa di rete mediante l'alimentatore CA in dotazione (p. 13).

- Il masterizzatore Sony DVD potrebbe non essere disponibile in alcuni paesi o regioni.

1 Cavo di collegamento A/V (in dotazione)

Collegare il cavo di collegamento A/V alla presa di ingresso di un altro dispositivo.

2 Cavo di collegamento A/V con S VIDEO (in vendita separatamente)

Durante il collegamento a un altro dispositivo mediante la presa S VIDEO utilizzando un cavo di collegamento A/V con un cavo S VIDEO (in vendita separatamente), è possibile ottenere immagini di qualità più elevata rispetto a quelle ottenute utilizzando un cavo di collegamento A/V. Collegare le spine bianca e rossa (audio sinistro/destro) e la spina S VIDEO (canale S VIDEO) del cavo di collegamento A/V con un cavo S VIDEO. Se si collega solo la spina S VIDEO, l'audio non verrà emesso. Il collegamento della spina gialla (video) non è necessario.

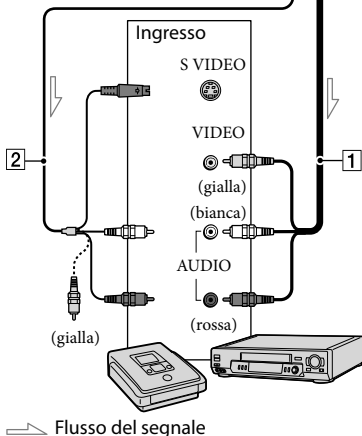
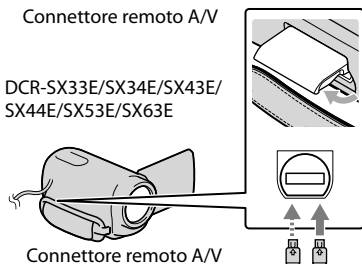
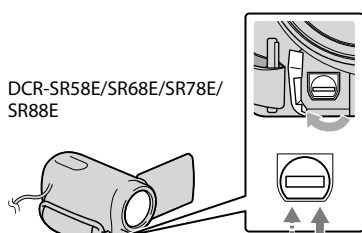

1 Inserire il supporto di registrazione nel dispositivo di registrazione.

- Se il dispositivo di registrazione dispone di un selettore di ingresso, impostarlo sul modo di ingresso.

2 Collegare la videocamera al dispositivo di registrazione (registratore di dischi e così via) con il cavo di collegamento A/V **1** (in dotazione) o con un cavo di collegamento A/V con S VIDEO **2** (in vendita separatamente).

- Collegare la videocamera alle prese di ingresso del dispositivo di registrazione.







3 Avviare la riproduzione sulla videocamera, quindi avviare la registrazione sul dispositivo di registrazione.

- Per ulteriori informazioni, consultare i manuali delle istruzioni in dotazione con il dispositivo di registrazione.

4 Una volta completata la duplicazione, arrestare il dispositivo di registrazione e subito dopo la videocamera.

Note

- Poiché la duplicazione viene effettuata mediante il trasferimento di dati analogico, è possibile che la qualità delle immagini si riduca.

- Per nascondere gli indicatori (contatori e così via) visualizzati sullo schermo del monitor collegato, toccare **MENU** (MENU) → [Visualizza altro] → [IMPOST. USCITA] (nella categoria  [IMPOST.GENERALI]) → [USC.VISUAL.] → [LCD] (l'impostazione predefinita) → **OK** →  → **X**.
- Per registrare la data e l'ora o i dati delle impostazioni della videocamera, toccare **MENU** (MENU) → [Visualizza altro] → [IMP.RIPRODUZ.] (nella categoria  [RIPRODUZIONE]) → [CODICE DATI] → impostazione desiderata → **OK** →  → **X**. Toccare inoltre **MENU** (MENU) → [Visualizza altro] → [IMPOST. USCITA] (nella categoria  [IMPOST.GENERALI]) → [USC.VISUAL.] → [USC.V./LCD] → **OK** →  → **X**.
- Se le dimensioni dello schermo del dispositivo di visualizzazione (televisore e così via) sono pari a 4:3, toccare **MENU** (MENU) → [Visualizza altro] → [IMPOST. USCITA] (nella categoria  [IMPOST.GENERALI]) → [IMMAGINE TV] → [4:3] → **OK** →  → **X**.
- Se si collega un dispositivo monofonico, collegare la spina gialla del cavo di collegamento A/V alla presa di ingresso video, e la spina bianca (canale sinistro) o rossa (canale destro) alla presa di ingresso audio sul dispositivo.

Uso dei menu

Utilizzando i menu è possibile eseguire funzioni utili e modificare le diverse impostazioni. Se si svolgono correttamente le operazioni di menu, è possibile utilizzare piacevolmente la videocamera.

La videocamera dispone di diverse voci di menu in ognuna delle otto categorie di menu.

 **IMPOST.MANUALI (voci per la regolazione delle condizioni della scena) → p. 50**

 **IMPOST.RIPRESA (voci per la ripresa personalizzata) → p. 50**

 **IMP.FOTO VCAM. (voci per la registrazione di foto) → p. 50**

 **RIPRODUZIONE (voci per la riproduzione) → p. 50**

 **MDFC (voci per la modifica) → p. 51**

 **ALTRO (voci per altre impostazioni) → p. 51**



 **GEST.SUPPORTO (voci per la gestione del supporto di registrazione) → p. 51**

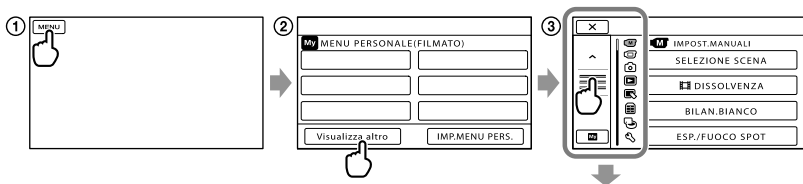

 **IMPOST.GENERALI (altre voci di impostazione) → p. 52**

• Le voci di menu sono descritte più in dettaglio nella Guida all'uso di "Handycam".

Impostazione dei menu



 /  : l'elenco dei menu procede di categoria in categoria.

 /  : l'elenco dei menu procede di 4 voci per volta.

- È possibile toccare i pulsanti e trascinare la schermata per scorrere l'elenco dei menu.
- L'icona della categoria selezionata è visualizzata in arancione.
- È possibile tornare alla schermata MENU PERSONALE toccando .

① Toccare **MENU**.

② Toccare [Visualizza altro] nella schermata MENU PERSONALE.

- Vedere alla pagina successiva per informazioni su MENU PERSONALE.

③ Toccare la parte centrale sul lato sinistro dello schermo per cambiare display.

④ Toccare la voce di menu da modificare.

- ⑤ Dopo aver modificato l'impostazione, toccare **OK**.
 Per terminare l'impostazione del menu, toccare **X**.
 Per ritornare alla schermata di menu precedente, toccare **↩**
- **OK** potrebbe non essere visualizzato, a seconda della voce di menu.

Note

- Alcune voci di menu potrebbero non essere visibili a seconda delle condizioni di registrazione o riproduzione.
- Le voci di menu o le impostazioni visualizzate in grigio non sono disponibili.

Suggerimenti

- In base alle voci di menu modificate, la videocamera passa dal modo di riproduzione al modo di registrazione (filmato/foto) e viceversa.

Uso di MENU PERSONALE

È possibile utilizzare con maggiore facilità le voci di menu registrando quelle utilizzate più spesso in MENU PERSONALE. È possibile registrare fino a 6 voci di menu in MENU PERSONALE di FILMATO, FOTO e RIPRODUZIONE.

Esempio: eliminazione di [ESP./FUOCO SPOT] e registrazione di [DISSOLVENZA]

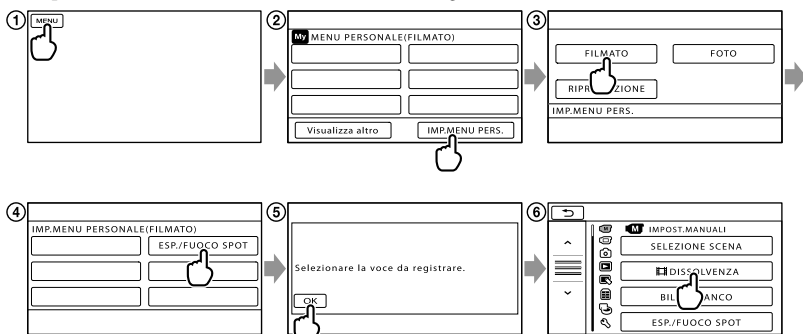



- 1 Toccare **MENU**.
- 2 Toccare [IMP.MENU PERS.].
- 3 Toccare [FILMATO].
- 4 Toccare [ESP./FUOCO SPOT].
- 5 Toccare **OK**.
- 6 Toccare [DISSOLVENZA] (nella categoria **M** [IMPOST.MANUALI]).
- 7 Quando viene visualizzato MENU PERSONALE, toccare **X**.

Ripetere gli stessi passaggi per registrare le voci di menu in MENU PERSONALE e utilizzare comodamente la "Handycam".



💡 Suggerimenti

- Quando è collegato un dispositivo di memorizzazione esterno, viene visualizzato MENU PERSONALE esclusivo.

Usò di OPTION MENU

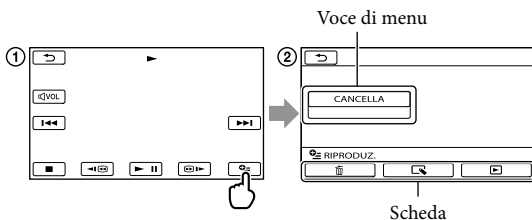
OPTION MENU viene visualizzato allo stesso modo dei menu a comparsa dei computer, visualizzati facendo clic con il pulsante destro del mouse. Quando viene visualizzato  nella parte inferiore destra dello schermo, è possibile utilizzare OPTION MENU. Toccare  per visualizzare nel menu di scelta rapida le voci di menu che è possibile modificare.



- ① Toccare  (OPTION).
- ② Toccare la scheda desiderata → la voce di cui modificare l'impostazione.
- ③ Dopo avere completato l'impostazione, toccare .

⚡ Note





- Le voci di menu o le impostazioni visualizzate in grigio non sono disponibili.
- Se la voce desiderata non si trova nella schermata, toccare un'altra scheda (potrebbe non essere presente alcuna scheda).
- Le schede e le voci visualizzate sullo schermo variano in base allo stato corrente della registrazione/riproduzione della videocamera.

Elenchi dei menu



Categoria (IMPOST.MANUALI)

- SELEZIONE SCENA..... Seleziona un'impostazione di registrazione adatta al tipo di scena, ad esempio paesaggio notturno o mare.
-  DISSOLVENZA Esegue la dissolvenza delle scene in apertura o in chiusura.
- BILAN.BIANCO..... Regola il bilanciamento del colore in base alla luminosità dell'ambiente di registrazione.
- ESP./FUOCO SPOT Regola contemporaneamente la luminosità e la messa a fuoco del soggetto selezionato.
- ESPOS.SPOT Regola la luminosità delle immagini rispetto a un soggetto toccato sullo schermo.
- FUOCO SPOT Mette a fuoco un soggetto toccato sullo schermo.
- ESPOSIZIONE..... Regola la luminosità di filmati e foto.
- FOCUS..... Mette a fuoco manualmente.
- RIPR.RAVV. Riprende un soggetto a fuoco con lo sfondo non a fuoco.

Categoria (IMPOST.RIPRESA)



-  MODO REG..... Imposta il modo di registrazione dei filmati. Quando si intende registrare un soggetto in rapido movimento, si consiglia di utilizzare una qualità di immagine elevata.
- CORN.GUIDA Visualizza la cornice per controllare che il soggetto sia orizzontale o verticale.
-  STEADYSHOT Imposta la funzione SteadyShot durante la registrazione di filmati.
- OTTR.LENTO AUTO..... Regola la velocità dell'otturatore automaticamente.
- RILEVAM.VOLTI..... Regola automaticamente la qualità dell'immagine sui volti.
- IMPREG.AUDIO
- MIC.ZOOM INCOR..... Registra filmati con un audio nitido in base alla posizione dello zoom.
- LIV.RIF.MIC..... Seleziona il livello del microfono.
- ALTRE IMPREG.
-  ZOOM DIGITALE..... Imposta il livello di zoom massimo dello zoom digitale superiore a quello dello zoom ottico.
-  SEL.RP.FORM. Imposta il rapporto orizzontale/verticale durante la registrazione di filmati.

Categoria (IMP.FOTO VCAM.)

-  TIMER AUTO. Imposta il timer automatico quando la videocamera si trova in modo di registrazione foto.
-  DIM.IMMAG..... Imposta le dimensioni della foto.
- N.FILE Imposta il modo in cui viene assegnato il numero di file.



Categoria (RIPRODUZIONE)

- VISUAL INDEX..... Visualizza le immagini registrate come miniature (p. 24).
- VISUAL.IMMAGINI
- INDICE DELLE DATE Abilita la ricerca delle immagini desiderate per data.



-  FOTOGRAMMI Visualizza e riproduce le scene ordinate per intervalli determinati.
-  VOLT I Visualizza e riproduce le scene in cui sono presenti volti.
- PLAYLIST Visualizza e riproduce la playlist di filmati.
- IMPRIPRODUZ.
- CODICE DAT I Visualizza il dettaglio dei dati di registrazione durante la riproduzione.

Categoria (MDFC)

CANCELLA

-  CANCELLA Elimina i filmati.
-  CANCELLA Elimina le foto.

PROTEGGI

- PROTEGGI  Protegge i filmati per evitarne l'eliminazione.
- PROTEGGI  Protegge le foto per evitarne l'eliminazione.

DIVIDI Divide i filmati.

CATTURA FOTO *1*2*3 Acquisisce foto dalle scene desiderate dei filmati.





DUPLICA FILMATO *1*2

- DUPL.per selezione Seleziona i filmati ed esegue la duplicazione.
- DUPLICA per data Duplica tutti i filmati con una data specifica.
-  DUPL.TUTTO Duplica tutti i filmati salvati in una playlist.

COPIA FOTO *1*2





- COPIA selezione Seleziona le foto ed esegue la copia.
- SELEZIONA per data Copia tutte le foto con una data specifica.

MODIF.PLAYLIST

-  AGGIUNGI Aggiunge filmati a una playlist.
-  AGG.per data Aggiunge contemporaneamente a una playlist tutti i filmati registrati nello stesso giorno.
- ELIMINA  Elimina i filmati da una playlist.
- ELIM.TUTTI  Elimina tutti i filmati da una playlist.
-  SPOSTA Modifica l'ordine dei filmati in una playlist.

Categoria (ALTRO)

COLLEGAM.USB

- COLLEGAM.USB  *1 Collega il disco rigido interno tramite USB.
- COLLEGAM.USB  *2 Collega la memoria interna tramite USB.
- COLLEGAM.USB  Collega la scheda di memoria tramite USB.
- MASTERIZZ.DISCO Consente di salvare immagini in un disco premendo il pulsante  (DISC BURN) (p. 35).

INFO BATTERIA Visualizza le informazioni sulla batteria.

Categoria (GEST.SUPPORTO)

IMPOSTAZ.SUPP.

- IMP.SUPP.FILM. *1*2 Imposta il supporto per la registrazione dei filmati (p. 16).
- IMP.SUPP.FOTO *1*2 Imposta il supporto per la registrazione delle foto (p. 16).

INFO SUPPORTO Visualizza le informazioni relative al supporto di registrazione, come lo spazio libero.

FORMATTAZ.SUPP.

HDD*¹ Elimina tutti i dati dal disco rigido interno.

MEMORIA INTERNA*² Elimina tutti i dati dalla memoria interna.

SCHEDA MEMORIA*^{1*2}

..... Elimina tutti i dati dalla scheda di memoria.

RIP.F.DBASE IMM.

HDD*¹ Ripristina il file di database delle immagini nel disco rigido interno (p. 56).

MEMORIA INTERNA*² Ripristina il file di database delle immagini nella memoria interna (p. 56).

SCHEDA MEMORIA*^{1*2}

..... Ripristina il file di database delle immagini nella scheda di memoria (p. 56).

Categoria (IMPOST.GENERALI)

IMPAUDIO/DISPL.

VOLUME..... Regola il volume della riproduzione (p. 26).

SEGN.ACUST..... Attiva o disattiva i segnali acustici delle operazioni durante il funzionamento della videocamera.

LUMIN.LCD..... Regola la luminosità dello schermo LCD.

LV.RTRIL.LCD..... Regola la retroilluminazione dello schermo LCD.

COLORE LCD..... Regola l'intensità del colore dello schermo LCD.

IMP.VISUALIZZAZ..... Imposta la durata di visualizzazione delle icone o degli indicatori sullo schermo LCD.

IMPOST.USCITA

IMMAGINE TV Converte il segnale in base al televisore collegato (p. 27).

USC.VISUAL..... Attiva o disattiva la visualizzazione delle indicazioni sullo schermo del televisore.

IMP.OR./LING.

IMP.OROLOGIO Imposta la data e l'ora (p. 14).

IMPOST.AREA..... Regola una differenza di fuso orario senza arrestare l'orologio (p. 14).

ORA LEGALE..... Imposta l'ora legale (p. 14).

IMPOST.LINGUA..... Imposta la lingua del display (p. 15).

IMPOST.ALIMENT.

SPEGNIM.AUTO..... Modifica l'impostazione [SPEGNIM.AUTO] (p. 12).

ATTIVA CON LCD..... Configura la videocamera in modo che si accenda e si spenga automaticamente aprendo e chiudendo lo schermo LCD.

ALTRE IMPOST.

MODO DEMO..... Definisce se visualizzare o meno la dimostrazione.

CAL.PAN.TAT..... Calibra il pannello a sfioramento.

SENSORE CAD.*¹ Attiva o disattiva il sensore di caduta.

*¹ DCR-SR58E/SR68E/SR78E/SR88E

*² DCR-SX34E/SX44E/SX53E/SX63E

*³ DCR-SX43E

Accesso alle informazioni dettagliate nella Guida all'uso "Handycam"

La Guida all'uso "Handycam" è una guida all'uso consultabile sullo schermo di un computer. Descrive le funzioni della videocamera, alcune con foto a colori. Consultare la Guida all'uso "Handycam" quando si desidera avere maggiori informazioni sul funzionamento della videocamera.

1 Per installare la Guida all'uso "Handycam" su un computer Windows, inserire il CD-ROM in dotazione nell'unità disco del computer.

2 Nella schermata di installazione visualizzata, fare clic su [Guida all'uso Handycam].

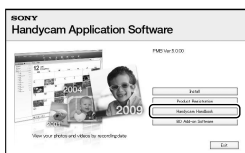

3 Selezionare la lingua desiderata e il modello della videocamera, quindi fare clic su [Guida all'uso Handycam (PDF)].

- Il modello della videocamera è stampato sulla superficie inferiore.

4 Fare clic su [Esci] → [Esci], quindi rimuovere il CD-ROM dal computer.

Per visualizzare la guida all'uso Guida all'uso "Handycam", fare doppio clic sull'icona di collegamento sullo schermo del computer.



- Se si utilizza un Macintosh, aprire la cartella [Handbook] - [IT] nel CD-ROM, quindi copiare [Handbook.pdf].
- È necessario Adobe Reader per leggere la Guida all'uso "Handycam". Se non è installato sul computer utilizzato, è possibile scaricarlo dalla pagina Web di Adobe Systems: <http://www.adobe.com/>
- Per i dettagli sul software "Guida di PMB" in dotazione, consultare "PMB" (p. 35).

? Risoluzione dei problemi

Qualora durante l'uso della videocamera si verificano dei problemi, procedere come indicato di seguito.

① Controllare l'elenco (da p. 54 a 56) e la videocamera.

② Rimuovere l'alimentazione, ricollegarla dopo 1 minuto circa e accendere la videocamera.

③ Premere RESET (p. 65) utilizzando un oggetto appuntito, quindi accendere la videocamera.

Se si preme RESET vengono azzerate tutte le impostazioni, incluse quelle dell'orologio.

④ Contattare un rivenditore Sony o un centro assistenza Sony locale autorizzato.

- A seconda del problema, potrebbe essere necessario inizializzare la videocamera o sostituire il supporto di registrazione interno corrente. In questo caso, i dati registrati nel supporto di registrazione interno verranno eliminati. Assicurarsi di salvare i dati del supporto di registrazione interno su altri supporti (backup) prima della spedizione della videocamera per la riparazione. Sony non risarcirà le perdite di dati del supporto di registrazione interno.
- Durante la riparazione, è possibile che venga controllata una quantità minima di dati registrati nel supporto di registrazione interno per analizzare il problema. Tuttavia, il rivenditore Sony non copierà né conserverà i dati.
- Vedere la Guida all'uso "Handycam" (p. 53) per ulteriori dettagli sui segnali di problemi alla videocamera e "Guida di PMB" (p. 35) per le

modalità di collegamento della videocamera al computer.

L'apparecchio non si accende.

- Montare un blocco batteria carico nella videocamera (p. 11).
- Collegare la spina dell'alimentatore CA alla presa di rete (p. 13).

La videocamera non funziona anche se è stata accesa.

- La videocamera, dopo l'accensione, richiede alcuni secondi prima di essere pronta per la ripresa. Non si tratta di un problema di funzionamento.
- Scollegare l'alimentatore CA dalla presa di rete elettrica o rimuovere il blocco batteria, quindi ricollegarli dopo circa 1 minuto. Qualora non sia ancora possibile utilizzare la videocamera, premere RESET (p. 65) utilizzando un oggetto appuntito. Se si preme RESET vengono azzerate tutte le impostazioni, incluse quelle dell'orologio.
- La temperatura della videocamera è eccessivamente alta. Spegnerla e attendere che si raffreddi.
- La temperatura della videocamera è eccessivamente bassa. Lasciare la videocamera accesa. Se la videocamera continua a non funzionare, spegnerla e portarla in un luogo caldo, quindi accenderla di nuovo dopo alcuni minuti.



La videocamera si riscalda.

- Durante il funzionamento, la videocamera può riscaldarsi. Non si tratta di un problema di funzionamento.

L'apparecchio si spegne improvvisamente.

- Utilizzare l'alimentatore CA (p. 13).
- Riaccendere la videocamera.
- Caricare il blocco batteria (p. 11).

Premendo START/STOP o PHOTO le immagini non vengono registrate.

- Premere MODE per accendere la spia  (filmato) o  (foto).
- La videocamera sta registrando l'immagine appena ripresa sul supporto di registrazione. Durante questa fase, non è possibile effettuare una nuova registrazione.
- Il supporto di registrazione è pieno. Eliminare le immagini non necessarie (p. 30).
- Il numero totale di scene dei filmati o di foto ha superato la capacità di registrazione della videocamera. Eliminare le immagini non necessarie (p. 30).

La registrazione si arresta.

- La temperatura della videocamera è eccessivamente alta/bassa. Spegnerla la videocamera e posizionarla in un luogo fresco/caldo.

Non è possibile installare "PMB".

- Controllare l'ambiente informatico o la procedura necessaria per l'installazione di "PMB" (p. 32).

"PMB" non funziona correttamente.

- Chiudere "PMB" e riavviare il computer.

Il computer non riconosce la videocamera.

- Scollegare i dispositivi dalla presa USB del computer, tranne la tastiera, il mouse e la videocamera.
- Scollegare il cavo USB dal computer e dalla videocamera, quindi riavviare il computer. Ricollegare computer e videocamera nell'ordine corretto.

Indicazioni di autodiagnostica/ Indicatori di avviso

Se sullo schermo LCD appaiono delle indicazioni, controllare quanto riportato di seguito.

Se il problema persiste nonostante siano stati effettuati un paio di tentativi, contattare un rivenditore Sony o un centro di assistenza tecnica Sony locale autorizzato. In questo caso, al momento di contattarli, fornire loro tutti i numeri del codice di errore che inizia con C o E.

C:04:□□

- Il blocco batteria non è un blocco batteria "InfoLITHIUM" serie V. Utilizzare un blocco batteria "InfoLITHIUM" (serie V) (p. 11).
- Collegare saldamente la spina CC dell'alimentatore CA alla videocamera (p. 11).

C:06:□□

- La temperatura del blocco batteria è alta. Cambiare il blocco batteria o lasciarlo in un luogo freddo.

C:13:□□ / C:32:□□

- Scollegare la fonte di alimentazione. Ricollegarla, quindi utilizzare di nuovo la videocamera.

E:□□:□□

- Attenersi alla procedura da ② a ④ a pagina 54.



- Il disco rigido interno della videocamera è pieno. Eliminare le immagini non necessarie sul disco rigido interno (p. 30).
- Potrebbe essersi verificato un errore con il disco rigido interno della videocamera.



- La batteria si sta esaurendo.



- La temperatura del blocco batteria è alta.
Cambiare il blocco batteria o lasciarlo in un luogo freddo.



- La temperatura della videocamera è eccessivamente alta. Spegnerla la videocamera e portarla in un luogo freddo.



- La temperatura della videocamera è eccessivamente bassa. Farla riscaldare.



- Non è stata inserita alcuna scheda di memoria (p. 17).
- Quando l'indicatore lampeggia, lo spazio disponibile non è sufficiente per la registrazione di immagini. Eliminare le immagini non necessarie (p. 17) o formattare la scheda di memoria dopo aver memorizzato le immagini su un altro supporto.
- Il file di database delle immagini è danneggiato. Controllare il file di database toccando **MENU** (MENU) → [Visualizza altro] → [RIP.F.DATABASE IMM.] (nella categoria [GEST.SUPPORTO]) → il supporto di registrazione (DCR-SR58E/SR68E/SR78E/SR88E/SX34E/SX44E/SX53E/SX63E).



- La scheda di memoria è danneggiata. Formattare la scheda di memoria con la videocamera (p. 51).



- È stata inserita una scheda di memoria incompatibile (p. 17).



- L'accesso alla scheda di memoria è stato limitato su un altro apparecchio.



- La videocamera non è stabile. Tenere saldamente la videocamera con entrambe le mani. Tuttavia, tenere presente che l'indicatore di avviso relativo alle vibrazioni rimane visualizzato.



- Il sensore di caduta è attivato. Potrebbe non essere possibile registrare né riprodurre immagini.



- Il supporto di registrazione è pieno. Eliminare le immagini non necessarie (p. 30).

Precauzioni

Uso e manutenzione

- Non utilizzare o conservare la videocamera e gli accessori nei luoghi seguenti:
 - In luoghi eccessivamente caldi, freddi o umidi. Non esporre mai la videocamera e gli accessori a temperature superiori a 60 °C, ad esempio alla luce solare diretta, in prossimità di fonti di calore o all'interno di un'auto parcheggiata al sole. Diversamente, potrebbero verificarsi problemi di funzionamento o deformazioni.
 - In prossimità di forti campi magnetici o di vibrazioni meccaniche. Diversamente, la videocamera potrebbe presentare problemi di funzionamento.
 - In prossimità di onde radio o radiazioni potenti. È possibile che la videocamera non sia in grado di registrare correttamente.
 - In prossimità di sintonizzatori AM e di apparecchi video. Potrebbero verificarsi disturbi.
 - Su spiagge sabbiose o in luoghi polverosi. Se sabbia o polvere penetrano nella videocamera, quest'ultima potrebbe presentare problemi di funzionamento, talvolta irreparabili.
 - In prossimità di finestre o all'aperto, dove lo schermo LCD o l'obiettivo possono essere esposti alla luce diretta del sole. Questo potrebbe danneggiare l'interno dello schermo LCD.
- Utilizzare la videocamera con alimentazione da 6,8 V/7,2 V CC (blocco batteria) o da 8,4 V CC (alimentatore CA).
- Per il funzionamento con l'alimentazione CC o CA, utilizzare gli accessori consigliati nelle presenti istruzioni per l'uso.
- Non bagnare la videocamera esponendola, ad esempio, alla pioggia o all'acqua del mare. Se si bagna, la videocamera potrebbe presentare problemi di funzionamento, talvolta irreparabili.
- Se oggetti solidi o sostanze liquide penetrano all'interno della videocamera, scollegarla e farla controllare da un rivenditore Sony prima di utilizzarla di nuovo.
- Maneggiare il prodotto con cura ed evitare di smontarlo, modificarlo, sottoporlo a urti

o impatti quali colpi, cadute o calpestamenti. Prestare particolare attenzione all'obiettivo.

- Tenere la videocamera spenta quando non la si utilizza.
- Non avvolgere la videocamera in un asciugamano o simili durante l'uso. Diversamente, è possibile che si surriscaldi internamente.
- Per scollegare il cavo di alimentazione, tirarlo afferrando la spina e non il cavo stesso.
- Non danneggiare il cavo di alimentazione, ad esempio collocandovi sopra oggetti pesanti.
- Non utilizzare blocchi batteria deformati o danneggiati.
- Mantenere puliti i contatti metallici.
- Se la batteria produce una perdita di elettrolita:
 - Consultare un centro assistenza Sony locale autorizzato.
 - Lavare via il liquido eventualmente entrato in contatto con la pelle.
 - Se il liquido entra in contatto con gli occhi, sciacquare abbondantemente con acqua e consultare un medico.

Se non si utilizza la videocamera per periodi di tempo prolungati

- Per mantenere la videocamera in uno stato ottimale per un lungo periodo di tempo, accenderla e lasciarla funzionare registrando e riproducendo immagini approssimativamente una volta al mese.
- Scaricare completamente il blocco batteria prima di riporlo.

Schermo LCD

- Non esercitare pressione eccessiva sullo schermo LCD, perché questo potrebbe causare danni.
- Se la videocamera viene utilizzata in un luogo freddo, è possibile che sullo schermo LCD venga visualizzata un'immagine residua. Non si tratta di un problema di funzionamento.
- Durante l'uso della videocamera, è possibile che la parte posteriore dello schermo LCD si surriscaldi. Non si tratta di un problema di funzionamento.

Pulizia dello schermo LCD

- Se lo schermo LCD viene sporcato da impronte o polvere, si consiglia di pulirlo utilizzando un panno morbido. Qualora si utilizzi il kit di pulizia per schermi LCD (in vendita separatamente), non applicare il liquido di pulizia direttamente sullo schermo LCD. Utilizzare la carta di pulizia inumidita con il liquido.

Cura e manutenzione del corpo della videocamera

- Qualora il corpo della videocamera si sia sporcato, pulirlo con un panno morbido leggermente inumidito con acqua, quindi asciugarlo con un panno morbido asciutto.
- Per non danneggiare la verniciatura, evitare di:
 - Utilizzare solventi chimici quali solventi, benzina, alcol, panni trattati chimicamente, repellenti, insetticidi e creme solari
 - Utilizzare la videocamera con le mani sporche di tali sostanze
 - Lasciare che il corpo della videocamera entri in contatto con oggetti di gomma o in vinile per un periodo di tempo prolungato

Cura e conservazione dell'obiettivo

- Pulire la superficie dell'obiettivo utilizzando un panno morbido nei casi seguenti:
 - Quando sulla superficie dell'obiettivo sono presenti impronte
 - In luoghi caldi o umidi
 - Quando l'obiettivo viene esposto alla salsedine, ad esempio al mare
- Conservare l'obiettivo in un luogo ben ventilato e non esposto a polvere o sporcizia.
- Per evitare la formazione di muffa, pulire regolarmente l'obiettivo come descritto in precedenza.

Carica della batteria ricaricabile preinstallata

La videocamera dispone di una batteria ricaricabile preinstallata che consente di conservare la data, l'ora e altre impostazioni anche quando la videocamera è spenta. La batteria ricaricabile preinstallata viene sempre caricata

quando la videocamera è collegata alla presa di rete mediante l'alimentatore CA o quando è montato il blocco batteria. La batteria ricaricabile si scarica completamente dopo circa 3 mesi, se la videocamera non viene utilizzata. Utilizzare la videocamera dopo avere caricato la batteria ricaricabile preinstallata. Tuttavia, anche se non si carica la batteria ricaricabile preinstallata, questo non influisce sul funzionamento della videocamera, a meno che non si intenda registrare la data.

Procedure

Collegare la videocamera a una presa elettrica di rete utilizzando l'alimentatore CA in dotazione e lasciarla con lo schermo LCD chiuso per più di 24 ore.

Nota sullo smaltimento/sul trasferimento della videocamera (DCR-SR58E/SR68E/SR78E/SR88E/SX34E/SX44E/SX53E/SX63E)

Anche se si eliminano tutti i filmati e i fermi immagine o si esegue la funzione [FORMATTAZ. SUPP.], è possibile che i dati sul supporto di registrazione interno non vengano eliminati completamente.

Quando si cede la videocamera, è consigliabile eseguire la funzione [SVUOTA] (Vedere "Accesso alle informazioni dettagliate nella Guida all'uso "Handycam" a pagina 53) per impedire il ripristino dei propri dati. Inoltre, quando si deve smaltire la videocamera, si consiglia di distruggerla fisicamente.

Nota sullo smaltimento/sul trasferimento della scheda di memoria

Anche se si eliminano i dati contenuti nella scheda di memoria o si formatta la scheda sulla videocamera o su un computer, è possibile che i dati non vengano eliminati completamente. Se si consegna la scheda di memoria a qualcuno, si consiglia di eliminarne completamente i dati utilizzando un software di eliminazione dei dati su un computer. Inoltre, quando si deve smaltire la scheda di memoria, si consiglia di distruggerla fisicamente.

Caratteristiche tecniche

Sistema

Formato del segnale: PAL a colori, CCIR standard

Formato di registrazione dei filmati:

Video: MPEG-2 PS

Sistema di registrazione audio:

Dolby Digital 2 canali

Dolby Digital Stereo Creator

Formato file per foto

: Compatibile con DCF Ver.2.0

: Compatibile con Exif Ver.2.21

: Compatibile con MPF Baseline

Supporto di registrazione (filmati/foto)

Disco rigido interno

DCR-SR58E/SR68E: 80 GB

DCR-SR78E/SR88E: 120 GB

Memoria interna

DCR-SX34E/SX44E: 4 GB

DCR-SX53E/SX63E: 16 GB

"Memory Stick PRO Duo"

Scheda di memoria SD, scheda di memoria

SDHC (Classe 2, 4, 6, 10)

Nel calcolo della capacità del supporto, 1 GB corrisponde a 1 miliardo di byte e una parte è utilizzata per i file di gestione del sistema e/o i file di applicazione.

Di seguito è riportata la capacità che un utente può utilizzare.

DCR-SR58E/SR68E: circa 79,3 GB

DCR-SR78E/SR88E: circa 119 GB

DCR-SX34E/SX44E: circa 3,86 GB

DCR-SX53E/SX63E: circa 15,5 GB

Dispositivo d'immagine

2,25 mm (tipo 1/8) CCD (Charge Coupled Device)

Numero complessivo: circa 800 000 pixel

Numero effettivo (filmati, 16:9): circa 490 000 pixel

Numero effettivo (foto, 16:9): circa 310 000 pixel

Numero effettivo (foto, 4:3): circa 410 000 pixel

Obiettivo

Carl Zeiss Vario-Tessar

60 × (ottico), 2 000 × (digitale)

DCR-SR58E/SR68E/SR78E/SR88E

Diametro del filtro: 30 mm

F 1,8 ~ 6,0

Lunghezza focale:

f = 1,8 ~ 108 mm

Se convertita in macchina fotografica da 35 mm

Per i filmati: 39 ~ 2 340 mm (16:9)

Per le foto: 44 ~ 2 640 mm (4:3)

Temperatura di colore: [AUTOMATICO], [UNAPRESS], [INTERNI] (3 200 K), [ESTERNI] (5 800 K)

Illuminazione minima

3 lx (lux) ([OTTR.LENTO AUTO] è impostato su [ATTIVATO], velocità dellotturatore 1/25 secondi)

Connettori di ingresso/di uscita

Connettore remoto A/V: presa di uscita video e audio

Presa USB: tipo mini-AB

(DCR-SR58E/SR78E/SX33E/SX34E/SX53E: solo uscita)

Schermo LCD

Immagine: 6,7 cm (tipo da 2,7, rapporto di formato 16:9)

Numero totale di pixel: 230 400 (960 × 240)

Caratteristiche generali

Requisiti di alimentazione: 6,8 V/7,2 V CC (blocco batteria) 8,4 V CC (alimentatore CA)

Consumo energetico medio: durante la registrazione mediante la videocamera, utilizzando lo schermo LCD con luminosità normale:

DCR-SR58E/SR68E/SR78E/SR88E: 2,0 W

DCR-SX33E/SX34E/SX43E/SX44E/SX53E/SX63E: 1,8 W

Temperatura di utilizzo: da 0 °C a 40 °C

Temperatura di deposito: da -20 °C a +60 °C

Dimensioni (approssimative)

DCR-SR58E/SR68E/SR78E/SR88E

56 × 65 × 107 mm (l/a/p) incluse le parti sporgenti

56 × 65 × 115 mm (l/a/p) incluse le parti sporgenti e il blocco batteria ricaricabile in dotazione montato

DCR-SX33E/SX34E/SX43E/SX44E/SX53E/SX63E

50 × 55 × 103 mm (l/a/p) incluse le parti sporgenti

50 × 55 × 112 mm (l/a/p) incluse le parti sporgenti e il blocco batteria ricaricabile in dotazione montato

Peso (approssimativo)

DCR-SR58E/SR68E/SR78E/SR88E:

280 g solo unità principale

320 g incluso il blocco batteria ricaricabile in dotazione

DCR-SX33E/SX34E/SX43E/SX44E/SX53E/SX63E:

190 g solo unità principale

230 g inclusi il blocco batteria ricaricabile in dotazione montato e la scheda di memoria

Alimentatore CA AC-L200C/AC-L200D

Requisiti di alimentazione: 100 V - 240 V CA, 50 Hz/60 Hz

Consumo di corrente: 0,35 A - 0,18 A

Consumo energetico: 18 W

Tensione in uscita: 8,4 V CC*

Temperatura di utilizzo: da 0 °C a 40 °C

Temperatura di deposito: da -20 °C a +60 °C

Dimensioni (approssimative): 48 × 29 × 81 mm (l/a/p) escluse le parti sporgenti

Peso (approssimativo): 170 g escluso il cavo di alimentazione

* Per ulteriori dettagli sulle caratteristiche tecniche, vedere l'etichetta sull'alimentatore CA.

Blocco batteria ricaricabile NP-FV30

Tensione massima in uscita: 8,4 V CC

Tensione in uscita: 7,2 V CC

Tensione massima di carica: 8,4 V CC

Corrente massima di carica: 2,12 A

Capacità

tipica: 3,6 Wh (500 mAh)

minima: 3,6 Wh (500 mAh)

Tipo: agli ioni di litio

Il design e le caratteristiche tecniche della videocamera e degli accessori sono soggetti a modifiche senza preavviso.



• Prodotto su licenza dei Dolby Laboratories.

Tempo previsto di carica e funzionamento del blocco batteria in dotazione (minuti)

Supporto di registrazione	DCR-SR58E/SR68E/SR78E/SR88E	DCR-SX33E/SX34E/SX43E/SX44E/SX53E/SX63E
Tempo di carica (carica completa)	115	
Tempo di registrazione continua	100	110
Tempo di registrazione tipico	45	50
Tempo di riproduzione	135	160

- Il tempo di registrazione può variare a seconda delle condizioni di registrazione e del soggetto, [ MODO REG.].
- Condizioni di registrazione: modo di registrazione [SP].
- Il tempo di registrazione normale indica la durata della registrazione in caso di operazioni ripetute di avvio/arresto della registrazione, modifiche dell'interruttore MODE e zoom.

Tempo previsto di registrazione dei filmati nei supporti di registrazione interni (in minuti)

- Per impostare la modalità di registrazione, toccare  (MENU) → [Visualizza altro] → [ MODO REG.] (nella categoria  [IMPOST.RIPRESA]). Per impostazione predefinita, la modalità di registrazione è [SP] (p. 50).

Disco rigido interno (80 GB)

DCR-SR58E/SR68E:

Modo di registrazione	Tempo di registrazione
[HQ]	1220
[SP]	1750
[LP]	3660

Disco rigido interno (120 GB)

DCR-SR78E/SR88E:

Modo di registrazione	Tempo di registrazione
[HQ]	1830
[SP]	2630
[LP]	5510

Memoria interna (4 GB)

DCR-SX34E/SX44E:

Modo di registrazione	Tempo di registrazione
[HQ]	55
[SP]	80
[LP]	175

Memoria interna (16 GB)

DCR-SX53E/SX63E:

Modo di registrazione	Tempo di registrazione
[HQ]	235
[SP]	340
[LP]	715

Esempio di tempo previsto di registrazione dei filmati in una scheda di memoria

Modo di registrazione	Per 4 GB di capacità
[HQ]	55 (50)
[SP]	80 (50)
[LP]	175 (110)

- Il numero tra parentesi indica il tempo di registrazione minimo.
- Informazioni sul tempo di carica/registrazione/riproduzione
 - Tempi misurati utilizzando la videocamera a 25 °C (si consiglia una temperatura compresa fra 10 °C e 30 °C)
 - Alle basse temperature o in base alle condizioni d'uso della videocamera, è possibile che il tempo di registrazione e di riproduzione disponibile risulti inferiore.

Informazioni sui marchi

- “Handycam” e **HANDYCAM** sono marchi di fabbrica registrati di Sony Corporation.
- “Memory Stick”,  “Memory Stick Duo”, **MEMORY STICK DUO**, “Memory Stick PRO Duo”, **MEMORY STICK PRO DUO**, “Memory Stick PRO-HG Duo”, **MEMORY STICK PRO-HG DUO**, “Memory Stick Micro”, “MagicGate”, **MAGICGATE**, “MagicGate Memory Stick” e “MagicGate Memory Stick Duo” sono marchi di fabbrica o marchi di fabbrica registrati di Sony Corporation.
- “InfoLITHIUM” è un marchio di fabbrica di Sony Corporation.
- “DVDirect” è un marchio di fabbrica di Sony Corporation.
- Dolby e il simbolo double-D sono marchi di fabbrica di Dolby Laboratories.
- Microsoft, Windows, Windows Vista e DirectX sono marchi di fabbrica registrati o marchi di fabbrica di Microsoft Corporation negli Stati Uniti e/o in altri paesi.
- Macintosh e Mac OS sono marchi di fabbrica registrati di Apple Inc. negli Stati Uniti e in altri paesi.
- Intel, Intel Core e Pentium sono marchi di fabbrica o marchi di fabbrica registrati di Intel Corporation o delle sue consociate negli Stati Uniti e in altri paesi.
- Adobe, il logo Adobe e Adobe Acrobat sono marchi di fabbrica o marchi di fabbrica registrati di Adobe Systems Incorporated negli Stati Uniti e/o in altre nazioni.
- Il logo SDHC è un marchio di fabbrica.



- MultiMediaCard è un marchio di fabbrica di MultiMediaCard Association.

Tutti gli altri nomi di prodotti citati in questo documento possono essere marchi di fabbrica o marchi di fabbrica registrati delle rispettive aziende. Inoltre, TM e © non vengono menzionati ad ogni occorrenza in questo manuale.

Indicatori sullo schermo

Parte superiore sinistra Parte centrale Parte superiore destra

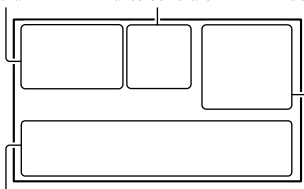

Parte inferiore

Parte superiore sinistra

Indicatore	Significato
MENU	Tasto MENU
	Registrazione con timer automatico
	LIV.RIF.MIC. basso
4:3	SEL.RP.FORM.
	MIC.ZOOM INCOR.
	Carica residua della batteria
101	Cartella di registrazione della scheda di memoria
	VIDEO LIGHT
	Pulsante per tornare indietro

Parte centrale

Indicatore	Significato
[ATTESA]/[REG.]	Stato della registrazione
	Dimensioni foto
	Impostazione visualizzazione in serie
	Indicatori di avviso
	Modo di riproduzione

Parte superiore destra



Indicatore	Significato
HQ SP LP	Modo di registrazione (HQ/SP/LP)

Indicatore	Significato
	Supporto di registrazione/riproduzione/modifica
0:00:00	Contatore (ore:minuti:secondi)
[00min]	Tempo residuo di registrazione stimato
DISS. BIANCO DISS. NERO	DISSOLVENZA
	Sensore di caduta disattivato
	Sensore di caduta attivato
9999	Numero approssimativo di foto registrabili e supporto di registrazione
9999	
9999	
101	Cartella di riproduzione della scheda di memoria
100/112	Numero del filmato o della foto in fase di riproduzione/numero totale di filmati o foto registrati

Parte inferiore

Indicatore	Significato
	[RILEVAM.VOLTI] impostato su [DISATTIV.]
	Messa a fuoco manuale
	SELEZIONE SCENA
	Bilanciamento del bianco
	SteadyShot disattivato
	ESP/FUOCO SPOT/ESPOS.SPOT/ESPOSIZIONE
	RIPR.RAVV.
	Retroilluminazione
	Tasto OPTION
	Tasto VISUALIZZA IMMAGINI
	Pulsante di visualizzazione in serie
	Nome del file di dati

Parti e comandi

Indicatore	Significato
	Immagine protetta
	Pulsante Indice

- Gli indicatori e le loro posizioni sono approssimativi e possono variare rispetto a quelli reali.
- Alcuni indicatori possono essere assenti, in base al modello di videocamera.

I numeri tra parentesi indicano le pagine di riferimento.

DCR-SR58E/SR68E/SR78E/SR88E

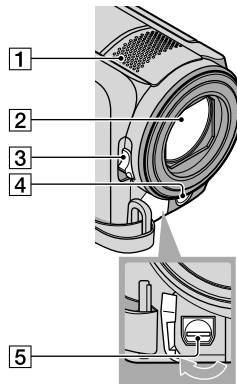

- 1 Microfono incorporato
- 2 Obiettivo (obiettivo Carl Zeiss)
- 3 Interruttore LENS COVER
- 4 Spia VIDEO LIGHT
- 5 Connettore remoto A/V (27)

DCR-SX33E/SX34E/SX43E/SX44E/ SX53E/SX63E

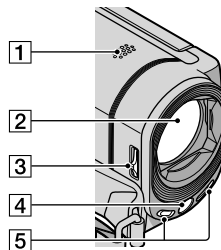

- 1 Diffusore
- 2 Obiettivo (obiettivo Carl Zeiss)
- 3 Interruttore LENS COVER

- 4 Spia VIDEO LIGHT
- 5 Microfono incorporato

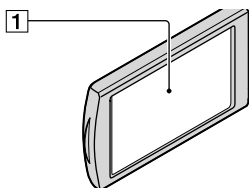

- 1 Schermo LCD/pannello a sfioramento
Se il pannello LCD viene ruotato di 180 gradi, è possibile chiuderlo con lo schermo LCD rivolto verso l'esterno. Questa posizione è particolarmente utile durante le operazioni di riproduzione.

DCR-SR58E/SR68E/SR78E/SR88E

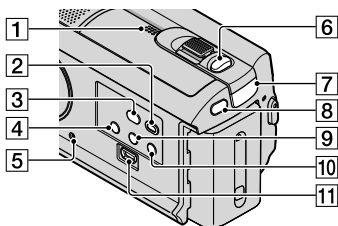

- 1 Diffusore
- 2 Tasto (VISUALIZZA IMMAGINI) (24)
- 3 Tasto (DISC BURN) (35)
- 4 Tasto POWER (14)
- 5 Tasto RESET
Premere RESET utilizzando un oggetto appuntito.
Premere RESET per inizializzare tutte le impostazioni, incluse quelle dell'orologio.
- 6 Tasto PHOTO (23)
- 7 Spia (filmato)/ (foto) (20)
- 8 Tasto MODE (20)

- 9 Tasto (Retroilluminazione)
- 10 Tasto LIGHT
Premere per illuminare LIGHT.
- 11 Presa (USB) (33, 35, 36, 39, 41)
(DCR-SR58E/SR78E: solo uscita)

DCR-SX33E/SX34E/SX43E/SX44E/ SX53E/SX63E

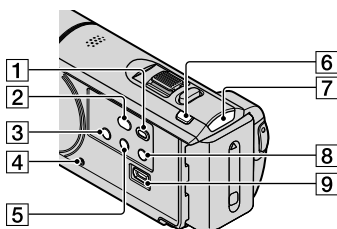

- 1 Tasto (VISUALIZZA IMMAGINI) (24)
- 2 Tasto (DISC BURN) (35)
- 3 Tasto POWER (18)
- 4 Tasto RESET
Premere RESET utilizzando un oggetto appuntito.
Premere RESET per inizializzare tutte le impostazioni, incluse quelle dell'orologio.
- 5 Tasto (Retroilluminazione)
- 6 Tasto MODE (20)
- 7 Spia (filmato)/ (foto) (20)
- 8 Tasto LIGHT
Premere per illuminare LIGHT.
- 9 Presa (USB) (33, 35, 36, 39, 41)
(DCR-SX33E/SX34E/SX53E: solo uscita)

DCR-SR58E/SR68E/SR78E/SR88E

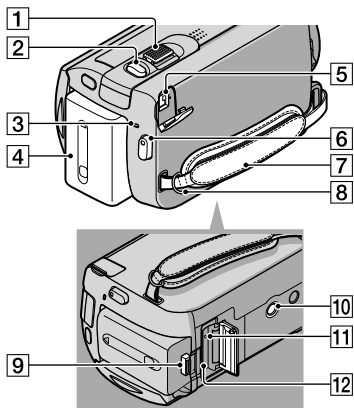

- 1 Leva dello zoom elettrico
- 2 Tasto PHOTO (23)
- 3 Spia CHG (carica) (11)
- 4 Blocco batteria (11)
- 5 Presa DC IN (11)
- 6 Tasto START/STOP (21)
- 7 Cinghia dell'impugnatura (19)
- 8 Gancio per cinghia dell'impugnatura
- 9 Leva di sblocco BATT (batteria) (12)
- 10 Attacco per il treppiede
Montare un treppiede (in vendita separatamente) sul corrispondente attacco utilizzando una vite per treppiede (in vendita separatamente: la lunghezza della vite deve essere inferiore a 5,5 mm).
- 11 Spia d'accesso (scheda di memoria) (17)
Quando la spia è accesa o lampeggia, la videocamera sta leggendo o scrivendo dati.
- 12 Alloggiamento scheda di memoria (17)

DCR-SX33E/SX34E/SX43E/SX44E/ SX53E/SX63E

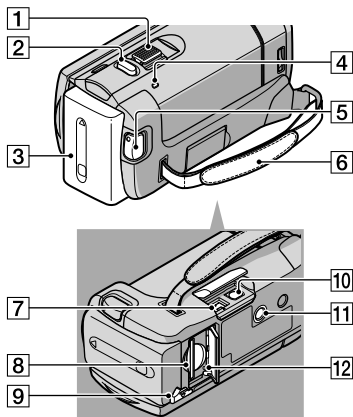

- 1 Leva dello zoom elettrico
- 2 Tasto PHOTO (23)
- 3 Blocco batteria
- 4 Spia CHG (carica) (11)
- 5 Tasto START/STOP (21)
- 6 Cinghia dell'impugnatura (19)
- 7 Presa DC IN (11)
- 8 Alloggiamento scheda di memoria (17)
- 9 Leva di sblocco BATT (batteria) (12)
- 10 Connettore remoto A/V (27)
- 11 Attacco per il treppiede
Montare un treppiede (in vendita separatamente) sul corrispondente attacco utilizzando una vite per treppiede (in vendita separatamente: la lunghezza della vite deve essere inferiore a 5,5 mm).
- 12 Spia d'accesso (scheda di memoria) (17)
Quando la spia è accesa o lampeggia, la videocamera sta leggendo o scrivendo dati.

Indice

Simboli	
16:9	28
4:3	28
A	
Accensione	14
Accensione dell'apparecchio	14
Accessori in dotazione.....	4
Acquisizione di foto da un filmato.....	38
Altitudine.....	7
B	
Blocco batteria	11
C	
CANCELLA	30
Caratteristiche tecniche	59
Carica completa.....	11
Carica del blocco batteria all'estero.....	13
Caricare il blocco batteria.....	11
Cavo di collegamento A/V	27, 45
Cavo USB.....	41, 43
CODICE DATI	15
COLLEGAM.USB	41, 43
Computer.....	32
Copia.....	18
Copia di un disco.....	38
Creazione di un disco	37, 41
Cura.....	57
D	
DATA/ORA.....	15
Disco rigido interno.....	16
Duplicazione	18
DVDDirect Express.....	41
F	
Filmati	21, 24
Foto.....	23, 24
G	
Guida all'uso "Handycam"	53
Guida di PMB	35
I	
IMMAGINE TV	27
IMP.MENU PERS.	47
IMP.OROLOGIO.....	14
IMP.SUPP.FILM.	16
IMP.SUPP.FOTO	16
IMPOST.LINGUA	15
IMPOSTAZ.SUPP.	16
Impostazione della data e dell'ora	14
Indicatori di avviso.....	55
Indicatori sullo schermo.....	63
Indicazioni di autodiagnostica	55
Installazione	32
M	
Macintosh.....	32
Manutenzione	57
Masterizzatore DVD	41, 43
Memoria interna.....	16
"Memory Stick".....	17
"Memory Stick PRO Duo".....	17
"Memory Stick PRO-HG Duo"	17
Menu	47, 50
MENU PERSONALE.....	47
Miniature	30
Modifica dei filmati.....	38
O	
One Touch Disc Burn	35
OPTION MENU	49
P	
Parti e comandi.....	64
PMB (Picture Motion Browser)	32, 35
Precauzioni	57
Presi di rete elettrica.....	11
Procedure operative	8
Procedura di registrazione e zoom sullo schermo LCD.....	21
R	
Registratore di dischi	44
Registrazione.....	21
Requisiti di sistema	32
RESET	65
Riparazioni	54
Riproduzione.....	24
Risoluzione dei problemi.....	54
S	
Salvataggio di immagini su un supporto esterno.....	39
Scheda di memoria.....	17
Segnali acustici delle operazioni	15
Software	32
Supporto di registrazione	16
Supporto esterno	39
T	
Telesore.....	27
Tempo di registrazione e riproduzione.....	60
V	
VISUAL INDEX	24
VISUALIZZA IMMAGINI	24
Volume.....	26
W	
Windows.....	32
Z	
Zoom.....	21

È possibile trovare gli elenchi dei menu dalla pagina 50 alla pagina 52.

