

INDICE

Misure di sicurezza	1
Caratteristiche principali	3
Descrizione dell lettore DVD e dello schermo	4
Telecomando (funzionante solo con il lettore DVD)	5
Contenuto della confezione	6
Alimentazione e installazione	7
Collegamento allo schermo LCD	8
Collegamento ad un TV e ad un amplificatore	9
Installazione in un veicolo	10
Funzionamento di base	12
Configurazione del sistema	17
Caratteristiche tecniche	22
Ricerca e riparazione guasti	23

MISURE DI SICUREZZA



ATTENZIONE
RISCHIO DI SCOSSA ELETTRICA
ON APRIRE



Il fulmine stilizzato con punta di freccia inscritto nel triangolo equilatero indica all'utilizzatore la presenza all'interno dell'apparecchio di una "tensione pericolosa", sufficiente da presentare rischio di scossa elettrica.



AVVERTENZA:
PER RIDURRE IL RISCHIO DI SCOSSA ELETTRICA,
NON APRIRE L'ALLOGGIAMENTO.
ALL'INTERNO NON CI SONO PARTI SU CUI L'UTENTE
PUÒ EFFETTUARE OPERAZIONI DI MANUTENZIONE.
AFFIDARE LE RIPARAZIONI AD UN TECNICO
SPECIALIZZATO.



Il punto esclamativo inscritto nel triangolo equilatero indica all'utilizzatore che nel manuale di istruzioni per l'uso si trovano istruzioni importanti per l'uso e la manutenzione dell'apparecchio.

MISURE DI SICUREZZA

Installazione

Non utilizzare questo apparecchio in ambienti eccessivamente caldi, freddi, polverosi o umidi.

Non limitare l'aerazione dell'apparecchio collocandolo in un punto poco ventilato, coprendolo con un panno, o poggiandolo su un tappeto.

Sicurezza

Collegando o scollegando il cavo di alimentazione dalla presa di corrente, agire sulla spina e non sul cavo stesso. Altrimenti si rischia di danneggiare il cavo, il che costituisce un pericolo. Scollegare l'alimentatore se si prevede di non utilizzare l'apparecchio per un lungo periodo.

Formazione di condensa

Se l'apparecchio viene lasciato in una stanza riscaldata con elevato contenuto di umidità, si può avere formazione di condensa all'interno del lettore. Ciò può determinare un cattivo funzionamento. Spegnerne l'apparecchio e attendere un'ora o due prima di riaccenderlo, oppure scaldare a poco a poco la stanza e asciugare l'apparecchio prima di utilizzarlo.

Ubicazione della targhetta segnaletica

La targhetta segnaletica si trova sul retro dell'apparecchio.



AVVERTENZA:

In caso di problemi, staccare il cavo di alimentazione e fare ricorso ad un tecnico specializzato.

Non collocare oggetti pieni di liquidi, come i vasi, sopra l'apparecchio.

L'alimentatore di rete permette di scollegare l'apparecchio e deve quindi essere facilmente accessibile.

Informazioni di gestione regionali



Questo apparecchio è prodotto secondo il sistema dei codici area o regionali per rispondere alle informazioni codificate sui DVD. Se il numero indicato sul DVD non corrisponde al codice area dell'apparecchio, il disco non potrà essere riprodotto.

Il codice area di questo apparecchio è 2.

Caratteristiche principali

Schermo a colori LCD 7" ad alta luminosità

Compatibilità con i DVD, VCD, MP3, WMA, MP4, CD, JPEG, Xvid, ecc.

Altoparlanti integrati

Scelta della lingua dei menu, funzione avanti e indietro veloce, riproduzione ripetuta

Zoom avanti/indietro

Uscita AV (unità A e B) e ingresso A/V (solo unità B)

Visualizzazione sull'unità B del contenuto del DVD riprodotto sull'unità A.

Descrizione dell' lettore DVD e dello schermo

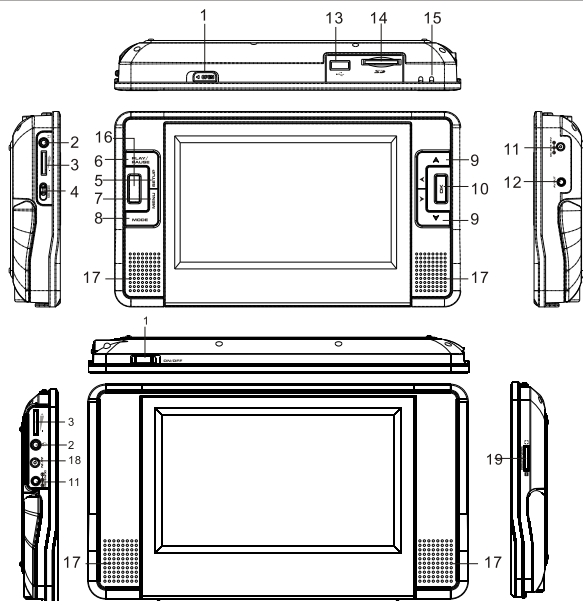

1. Tasto ◀ OPEN (apri)
Far scorrere il cursore ◀ OPEN verso sinistra per aprire il vano disco (schermo).
2. Presa cuffia
3. Rotella del VOLUME
4. Interruttore di alimentazione ON/OFF (accesso/spento)
5. Tasto SETUP (impostazioni)
Premere questo tasto per visualizzare il menu delle impostazioni.
6. Tasto PLAY/PAUSE (riproduzione /pausa)
7. Tasto MENU
Premere questo tasto per visualizzare il menu principale.
8. Tasto MODE
Premere questo tasto per selezionare la sorgente: DVD/periferica (chiavetta USB o scheda SD/MMC)
9. ▲ ▼ ◀ ▶ Tasti direzionali
10. Tasto OK (conferma)
11. DC IN 9-12V (ingresso CC 9-12V)
12. AV OUT (ingresso/uscita AV)
13. Porta USB
14. Slot per schede SD/MMC
15. Spia LED di alimentazione
16. Sensore a infrarossi del telecomando
17. Altoparlanti
18. AV IN (ingresso AV)
19. Manopola BRIGHTNESS (luminosità) Impostazione della luminosità dello schermo.

Telecomando (funzionante solo con il lettore DVD)

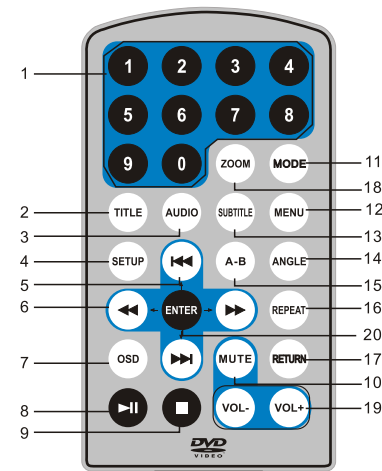

1. Tastierino numerico
2. TITLE (titolo): per visualizzare il menu dei titoli
3. AUDIO: per scegliere la lingua audio
4. SETUP (impostazioni): per visualizzare o uscire dal menu impostazioni
5. ◀◀ / ▶▶ (Precedente/successivo): per passare al capitolo o alla traccia precedente/successivo(a)
▲ / ▼ (Su/giù): per spostare il cursore nel menu delle impostazioni
6. ◀◀ / ▶▶: indietro o avanti veloce (2x, 4x, 8x, 16x o 32x)
◀ / ▶ (sinistra /destra): per spostare il cursore nel menu delle impostazioni
7. OSD: per visualizzare informazioni durante la riproduzione, come il tempo trascorso o il tempo rimanente
8. ▶|| (Riproduzione/pausa)
9. ■ (Stop): premere una volta questo tasto per passare alla modalità prestop (premere quindi il tasto ▶|| per riprendere la riproduzione nel punto in cui è stata interrotta) oppure premere due volte questo tasto per arrestare del tutto la riproduzione (la riproduzione riprenderà dall'inizio se si preme il tasto ▶||).
10. MUTE: attiva/ disattiva l'audio.
11. MODE: per selezionare la sorgente: DVD o periferica (chiavetta USB, scheda SD/MMC)
12. MENU: per visualizzare o uscire dal menu principale
13. SUBTITLE (sottotitoli): per scegliere la lingua dei sottotitoli durante la riproduzione dei DVD
14. ANGLE (angolazione): per modificare l'angolazione se il disco offre la possibilità di angoli di visuale multipli
15. A-B: per ripetere un segmento A-B; per annullare questa funzione
16. REPEAT (ripeti): per ripetere il titolo, il capitolo o la traccia in corso
17. RETURN (ritorno): per ritornare al menu principale
18. ZOOM: per attivare lo zoom durante la riproduzione
19. VOL+/- (volume +/-): per regolare il volume
20. ENTER (conferma): per confermare una scelta

Uso del telecomando

Inserire una pila CR2025 nel telecomando, come illustrato sotto.

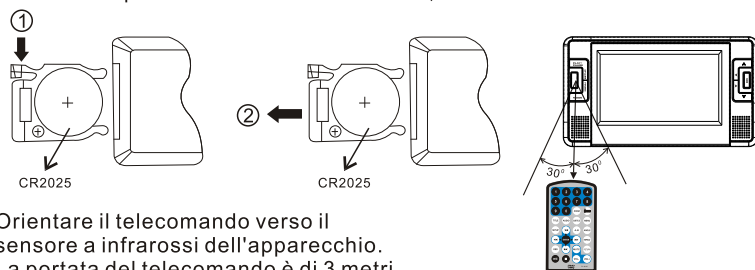

Orientare il telecomando verso il sensore a infrarossi dell'apparecchio. La portata del telecomando è di 3 metri. Osservare la figura qui a fianco.

Note

1. Non far cadere il telecomando, non esporlo all'umidità.
2. Non esporre il sensore a infrarossi dell'apparecchio ai raggi del sole.
3. Sostituire la pila se il telecomando non funziona più correttamente.
4. Se il telecomando non viene utilizzato a lungo, togliere la pila per evitare i danni provocati da un'eventuale corrosione dovuta a fuoriuscita di liquido.
5. Non gettare la pila nel fuoco. Potrebbe esplodere o dar luogo a fuoriuscita di liquido.

Contenuto della confezione

Lettore DVD	1
Monitor LCD 7"	1
Telecomando (con pila)	1
Cavo audio/video	1
Cavo AV con connettori maschi RCA	1
Alimentatore di rete	2
Alimentatore per auto (uscita doppia)	1
Manuale di istruzioni	1
Auricolari	2
Borsa da trasporto	1
Kit di montaggio	2

Alimentazione e installazione

Collegare la spina dell'alimentatore di rete ad una presa murale e l'altra estremità all'ingresso CC (DC IN 9-12V) sul lato destro del lettore DVD. Osservare la figura qui sotto.

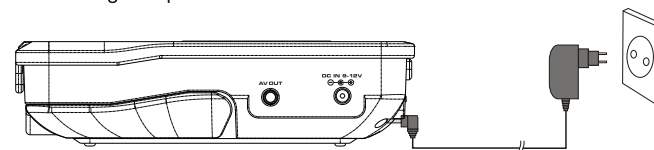

Uso dell'alimentatore per auto: Collegare la presa di alimentazione dell'alimentatore per auto all'ingresso CC (DC IN 9-12V) dell'apparecchio. Collegare l'altra estremità alla presa accendisigari. Osservare la figura qui sotto.

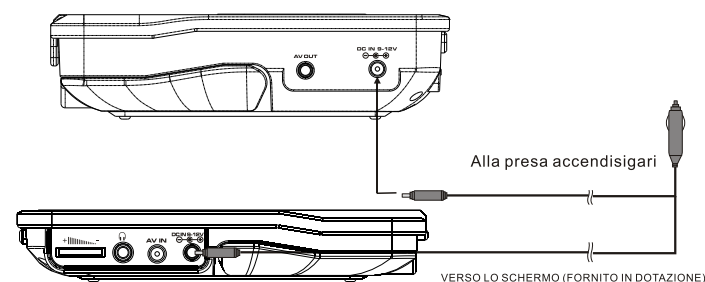

Osservazioni:

1. L'alimentatore per auto si può utilizzare solo se la tensione della presa accendisigari è di 9-12V.
2. Procedere allo stesso modo per lo schermo LCD. Unica eccezione: l'ingresso CC ("DC IN 9-12V") si trova sul lato sinistro dell'apparecchio. L'adattatore per accendisigari è dotato di un'uscita doppia che consente il collegamento simultaneo del lettore DVD e dello schermo LCD.

Collegamento allo schermo LCD

Collegare l'uscita "AV OUT" del lettore DVD all'ingresso "AV IN" dello schermo LCD usando il cavo AV.

Osservare la figura qui sotto.

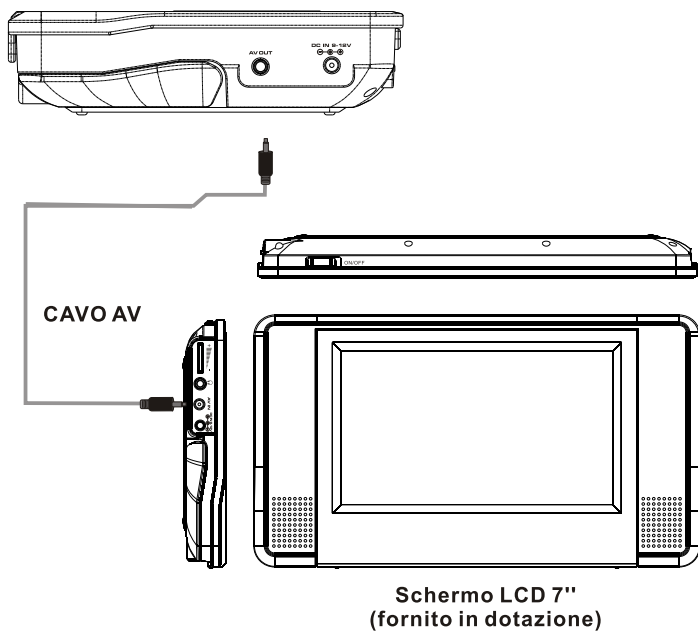

Collegamento ad un TV e ad un amplificatore

È possibile collegare l'uscita audio/video del lettore ad un TV. È anche possibile collegare solo l'uscita video al TV e collegare le uscite audio ad un amplificatore esterno. Osservare la figura qui sotto.

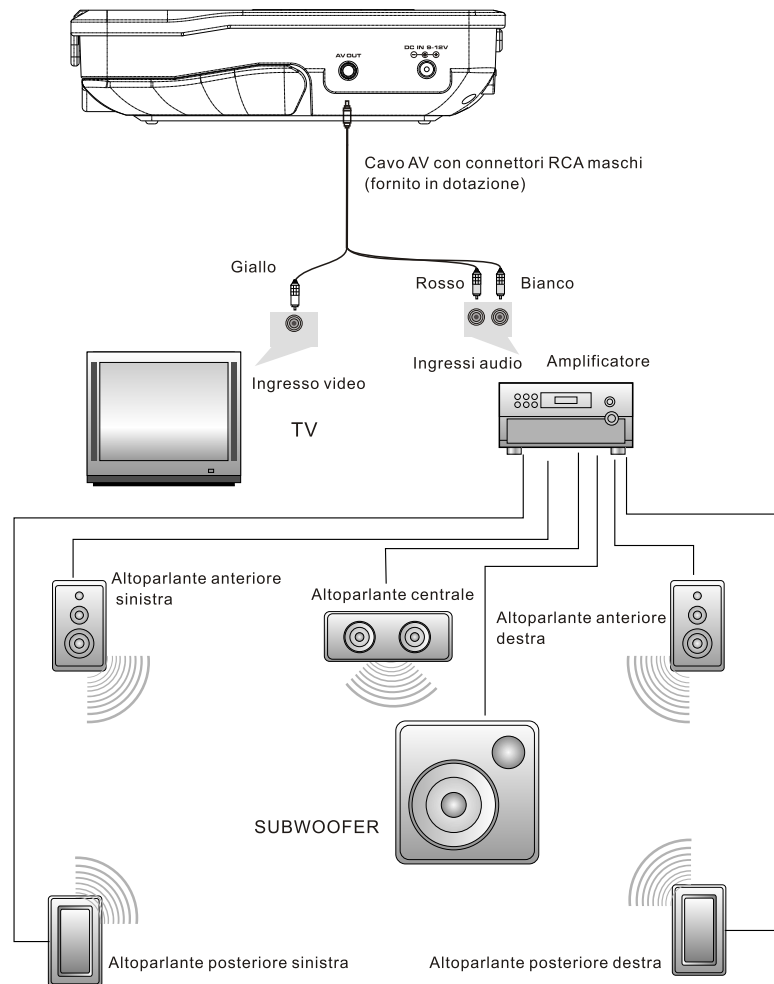

Installazione in un veicolo

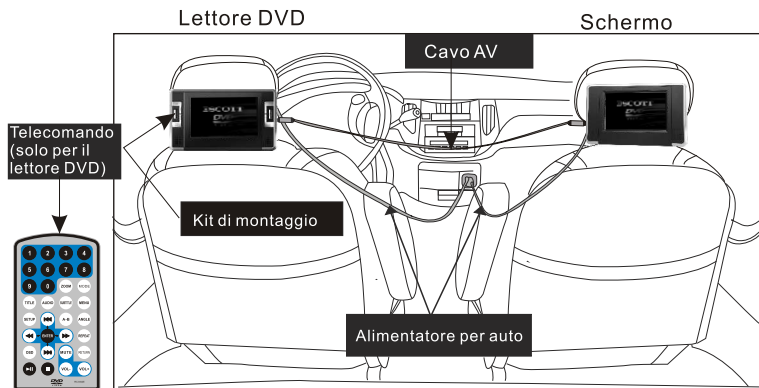

INSTALLAZIONE DEL LETTORE DVD / DELLO SCHERMO IN UN VEICOLO

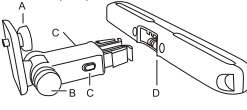
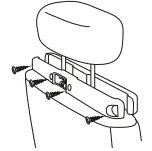
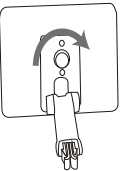
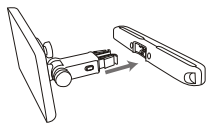
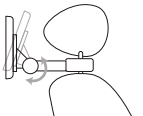
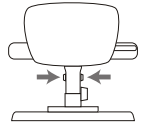
<p>Contenuto del kit di montaggio:</p> <p>A: Vite di fissaggio del supporto sull'apparecchio.</p> <p>B: Vite che regola l'impostazione dell'angolo di inclinazione dello schermo.</p> <p>C: Pulsanti per rimuovere il supporto del poggiatesta (x2)</p> <p>D: Supporto del poggiatesta + viti (x4)</p> 	<p>1. Dopo aver svitato il supporto del poggiatesta, posizionate le 2 parti ai 2 lati del poggiatesta. Rimontate il supporto usando le 4 viti fornite in dotazione, adattandolo al diametro delle barre del poggiatesta.</p> 	<p>2. Fissate il supporto di montaggio sul retro dell'apparecchio usando la vite di fissaggio (A)</p> 
<p>3. Incastrate il supporto di montaggio al supporto del poggiatesta.</p> 	<p>4. Regolate l'angolo di inclinazione.</p> 	<p>5. Per rimuovere il supporto di montaggio del poggiatesta, premete contemporaneamente i pulsanti di rimozione e tirate delicatamente.</p> 

IT-10

AVVERTENZA DI SICUREZZA



Il guidatore del veicolo non deve utilizzare questo apparecchio né lasciarlo slacciato in auto durante la guida.

Se l'apparecchio viene utilizzato da un passeggero, assicurarsi che sia fissato in sicurezza e non ostruisca i dispositivi di sicurezza del veicolo (p.e. airbag, cinture, ecc.) durante la guida.

I passeggeri devono tenere la cintura allacciata durante la guida.

Per qualsiasi domanda in merito, consultare la concessionaria dove è stato acquistato il veicolo.

USO DEL SUPPORTO

Supporto per uso fisso



IT-11

Funzionamento di base



Riproduzione di dischi DVD, SVCD, VCD, CD e di file MPEG4, MP3, WMA e Xvid

1. Se l'apparecchio è collegato all'alimentazione, spostare il selettore ON/OFF sulla posizione ON. Appare il menu di selezione.

DVD
MEDIA

Selezionare la modalità « DVD » o « MEDIA » con i tasti ◀▶/▶▶, quindi premere OK per confermare.

Se si seleziona « MEDIA », verificare che il lettore contenga una chiavetta USB o una scheda SD/MMC.

2. Aprire il vano disco facendo scorrere il cursore OPEN verso sinistra, quindi inserire un disco con la faccia stampata rivolta verso l'alto.
3. Richiudere il vano. L'apparecchio carica il disco e inizia la riproduzione o visualizza il menu.
4. Premere il tasto ■ per mettere il lettore in modalità pre-stop. Premere il tasto ▶▶ per riprendere la riproduzione nel punto in cui è stata interrotta. Premere due volte il tasto ■ per arrestare del tutto la riproduzione.
5. Durante la riproduzione, premere il tasto ▶▶ per mettere in pausa il lettore. Premere di nuovo questo tasto per riprendere la riproduzione.
6. Se il lettore non viene utilizzato, spostare il cursore ON/OFF sulla posizione OFF per spegnerlo.
7. Durante la riproduzione di DVD che includono menu di titoli o di capitoli, premere il tasto MENU per accedere a questo menu. Utilizzare i tasti ▲/▼/◀/▶ per selezionare il titolo/capitolo desiderato. Premere OK per confermare.

Avanti/Indietro veloce



Durante la riproduzione di dischi DVD, SVCD, VCD, CD e di file MPEG4 e Xvid, è possibile avanzare o tornare indietro velocemente.

1. Premere a lungo il tasto ▶▶ per avanzare rapidamente. Premere ripetutamente questo tasto per modificare la velocità di riproduzione nel seguente ordine: 2x, 4x, 8x, 16x e 32x la velocità normale.

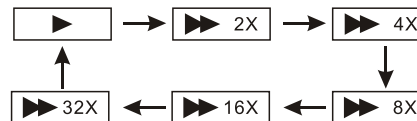

2. Premere il tasto ◀◀ per tornare indietro rapidamente. Premere ripetutamente questo tasto per modificare la velocità di riproduzione nel seguente ordine: 2x, 4x, 8x, 16x e 32x la velocità normale.

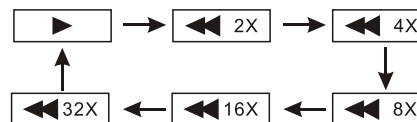

3. Premere il tasto ▶▶ per iniziare la riproduzione nel punto desiderato.

Riproduzione ripetuta



Per i DVD, premere il tasto REPEAT per ripetere un capitolo. Premere due volte questo tasto per ripetere un titolo; premere tre volte questo tasto per ripetere l'intero disco. Premere quattro volte questo tasto per disattivare la riproduzione ripetuta.

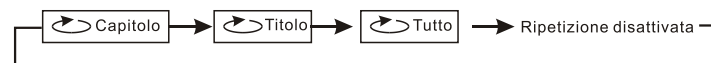

Per i file MP3, WMA, MPEG4 e Xvid, premere il tasto REPEAT per ripetere il file in corso, premere due volte questo tasto per ripetere la cartella in corso, premere tre volte questo tasto per disattivare la riproduzione ripetuta.



Per i CD/DVD, premere il tasto REPEAT per ripetere la traccia in corso, premere due volte questo tasto per ripetere l'intero disco.

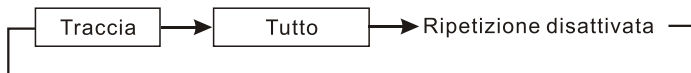

Nota: Questa funzione è disponibile con i VCD solo se la funzione PBC è disattivata. Utilizzare il tasto MENU per attivare o disattivare la funzione PBC.

Ripetizione di un segmento A-B



Durante la riproduzione di dischi DVD, SVCD, VCD, CD e di file MP3, WMA, MPEG4 e Xvid, è possibile ripetere un segmento A-B.

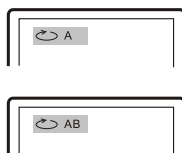

Durante la riproduzione, premere il tasto A-B per fissare il punto A (punto iniziale), quindi premere di nuovo questo tasto per fissare il punto B (punto finale). Il lettore riproduce automaticamente il segmento A-B.

Per ritornare alla riproduzione normale, premere una terza volta il tasto A-B.

Angolazione

Durante la riproduzione di DVD con angoli di visuale multipli, premere il tasto ANGLE. Sullo schermo appaiono le seguenti indicazioni.

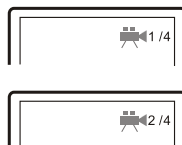

Selezionare l'angolazione desiderata utilizzando il tastierino numerico.

Premere di nuovo il tasto ANGLE per riprendere la riproduzione normale. Il lettore seleziona l'angolazione predefinita.



Nota:

Questa funzione è disponibile unicamente con i dischi che dispongono di angoli di visuale multipli.

Zoom avanti/indietro



Durante la riproduzione di dischi DVD, SVCD, VCD, CD e di file MPEG4 e Xvid, è possibile zoomare su un'immagine.

Durante la riproduzione, premere il tasto ZOOM per modificare le dimensioni dell'immagine nel seguente ordine: x2, x3, x4, x1/2, x1/3, x1/4.

Quando l'immagine è ingrandita, premere i tasti <</> per spostarsi sull'immagine.

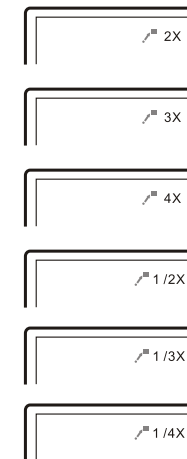

Riproduzione di file JPG

1. Inserire nell'apparecchio un disco, una chiavetta USB o una scheda SD/MMC contenente file JPG. Selezionare la sorgente con il tasto MODE.
2. Selezionare il file desiderato con i tasti ▲/▼, quindi premere OK per confermare.
3. Nota: Per ritornare all'elenco di file e/o cartelle, premere il tasto MENU. Premere il tasto ► o OK per avere una panoramica del file selezionato.
4. Per ruotare l'immagine in senso orario, premere il tasto ►. Per ruotare l'immagine in senso antiorario, premere il tasto ◀.
5. Premere il tasto OSD per selezionare una modalità di visualizzazione:
 - a. « WIPE SOPRA » (scansione dall'alto in basso)
 - b. « WIPE SOTTO » (scansione dal basso in alto)
 - c. « WIPE SINISTRA » (scansione da sinistra a destra)
 - d. « WIPE DESTRA » (scansione da destra a sinistra)
 - e. « WIPE DIAG. SUPERIORE SX » (scansione diagonale dall'angolo superiore sinistro all'angolo inferiore destro)
 - f. « WIPE DIAG. SUPERIORE DX » (scansione diagonale dall'angolo superiore destro all'angolo inferiore sinistro)
 - g. « WIPE DIAG. INFERIORE SX » (scansione diagonale dall'angolo inferiore sinistro all'angolo superiore destro)
 - h. « WIPE DIAG. INFERIORE DX » (scansione diagonale dall'angolo inferiore destro all'angolo superiore sinistro)
 - i. « ESTENDI DA CENTRO O » (ingrandisci dal centro verso sinistra e destra)
 - j. « ESTENDI DA CENTRO V » (ingrandisci dal centro verso l'alto e il basso)
 - k. « COMPRIMI SU CENTRO V » (riduci a partire dall'alto e dal basso verso il centro)
 - l. « COMPRIMI SU CENTRO O » (riduci da sinistra e da destra verso il centro)
 - m. « FINESTRA V » (finestra verticale)
 - n. « FINESTRA O » (finestra orizzontale)
 - o. « WIPE DA BORDO A CENTRO » (scansione dagli angoli verso il centro)
6. Per visualizzare le immagini sotto forma di miniature, premere il tasto ■. Selezionare quindi un'immagine con i tasti direzionali e premere OK. Si può anche selezionare « DIAPORAMA » per effettuare una presentazione di diapositive o « MENU » per visualizzare le funzioni dei tasti del telecomando. Per ritornare alla pagina precedente o andare alla pagina successiva, utilizzare i tasti ◀/▶.

Riproduzione di file MP3, WMA, MP4 e Xvid

1. Inserire nell'apparecchio un disco, una chiavetta USB o una scheda SD/MMC contenente file MP3, WMA, MP4 o Xvid. Selezionare il file desiderato con i tasti ▲/▼, quindi premere il tasto OK o ► per iniziare la riproduzione.

Nota: A seconda della periferica USB o del tipo di scheda SD/MMC, il caricamento e la lettura dei dati possono richiedere parecchi secondi.

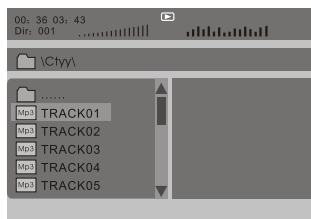

Configurazione del sistema

Premere il tasto SETUP per accedere al menu impostazioni. Premere di nuovo questo tasto per uscire dal menu.

Selezionare un'opzione con i tasti ▲/▼ e premere OK per confermare.

È ora possibile accedere alle regolazioni. Notare quanto segue:

1. La disponibilità di certe funzioni, come « MARCATURA ANGOLO », dipende dal disco.
2. La password predefinita è 8888.
3. La « PAGINA PREFERENZE » non è disponibile in modalità di riproduzione.
4. La scelta della lingua audio e di sottotitolazione dipende dalle lingue registrate sul disco.

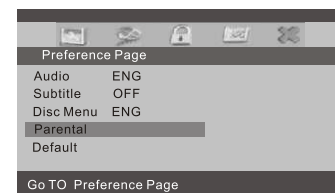
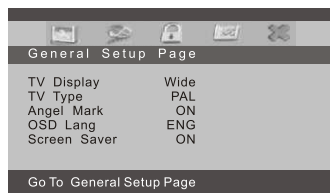
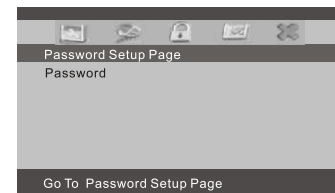
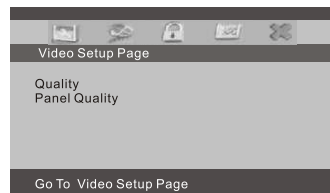

PAGINA REGOLAZIONI GENERALI

<table border="1"> <tr><th colspan="2">General Setup Page</th></tr> <tr><td>TV Display</td><td>Wide</td></tr> <tr><td>TV Type</td><td>PAL</td></tr> <tr><td>Angle Mark</td><td>On</td></tr> <tr><td>OSD Lang</td><td>ENG</td></tr> <tr><td>Screen Saver</td><td>On</td></tr> <tr><td colspan="2">Go To General Setup Page</td></tr> </table>	General Setup Page		TV Display	Wide	TV Type	PAL	Angle Mark	On	OSD Lang	ENG	Screen Saver	On	Go To General Setup Page		<p>Nella « PAGINA REGOLAZIONI GENERALI », premere i tasti ▲/▼ per selezionare l'elemento che si desidera regolare. Premere OK per accedere alle varie opzioni. Premere i tasti ▲/▼ per selezionare l'opzione desiderata. Premere OK per confermare la scelta. Premere il tasto ◀ per uscire.</p>							
General Setup Page																						
TV Display	Wide																					
TV Type	PAL																					
Angle Mark	On																					
OSD Lang	ENG																					
Screen Saver	On																					
Go To General Setup Page																						
<table border="1"> <tr><th colspan="3">General Setup page</th></tr> <tr><td>TV Display</td><td>Wide</td><td>Normal/PS</td></tr> <tr><td>TV Type</td><td>PAL</td><td>Normal/LB</td></tr> <tr><td>Angle Mark</td><td>On</td><td>Wide</td></tr> <tr><td>OSD Lang</td><td>ENG</td><td></td></tr> <tr><td>Screen Saver</td><td>ON</td><td></td></tr> <tr><td colspan="3">Set TV Display Mode</td></tr> </table>	General Setup page			TV Display	Wide	Normal/PS	TV Type	PAL	Normal/LB	Angle Mark	On	Wide	OSD Lang	ENG		Screen Saver	ON		Set TV Display Mode			<p>1. « DISPLAY TV » Il display TV del film (schermo normale/largo) è stabilito dal produttore del disco DVD. Nel caso di un film 16/9 (visualizzazione a schermo intero sull'apparecchio): « NORMAL/PS » (PAN SCAN): Selezionare questo formato se si possiede un TV 4:3. L'immagine sarà a schermo intero ma i bordi destro e sinistro saranno nascosti. « NORMAL/LB » (LETTER BOX): Selezionare questo formato se si possiede un TV 4:3. L'immagine sarà visualizzata per intero ma appariranno strisce nere nella parte superiore e inferiore dello schermo. « WIDE » (16:9): Selezionare questo formato se si possiede un TV 15/16:9. È il caso dello schermo di questo apparecchio. Nota: Queste impostazioni permettono anche di visualizzare un filmato o un'immagine in formato 4:3 senza deformazioni, sullo schermo esterno fornito in dotazione.</p>
General Setup page																						
TV Display	Wide	Normal/PS																				
TV Type	PAL	Normal/LB																				
Angle Mark	On	Wide																				
OSD Lang	ENG																					
Screen Saver	ON																					
Set TV Display Mode																						
<table border="1"> <tr><th colspan="3">General Setup Page</th></tr> <tr><td>TV Display</td><td>Wide</td><td></td></tr> <tr><td>TV Type</td><td>NTSC</td><td>PAL</td></tr> <tr><td>Angle</td><td>On</td><td>NTSC</td></tr> <tr><td>OSD Lang</td><td>ENG</td><td>Auto</td></tr> <tr><td>Screen Saver</td><td>On</td><td></td></tr> <tr><td colspan="3">Set TV Standard</td></tr> </table>	General Setup Page			TV Display	Wide		TV Type	NTSC	PAL	Angle	On	NTSC	OSD Lang	ENG	Auto	Screen Saver	On		Set TV Standard			<p>2. « TIPO TV » Selezionare un sistema TV: « PAL », « NTSC » o « AUTO ». Scegliere il sistema che corrisponde al proprio TV. Il sistema predefinito è PAL.</p>
General Setup Page																						
TV Display	Wide																					
TV Type	NTSC	PAL																				
Angle	On	NTSC																				
OSD Lang	ENG	Auto																				
Screen Saver	On																					
Set TV Standard																						
<table border="1"> <tr><th colspan="2">General Setup Page</th></tr> <tr><td>TV Display</td><td>Wide</td></tr> <tr><td>TV Type</td><td>PAL</td></tr> <tr><td>Angle Mark</td><td>On On</td></tr> <tr><td>OSD Lang</td><td>ENG Off</td></tr> <tr><td>Screen Saver</td><td>On</td></tr> <tr><td colspan="2">Set Angle Mark</td></tr> </table>	General Setup Page		TV Display	Wide	TV Type	PAL	Angle Mark	On On	OSD Lang	ENG Off	Screen Saver	On	Set Angle Mark		<p>3. « MARCATURA ANGOLO » Se è disponibile la funzione multiangolazione, sullo schermo appare il simbolo di una telecamera per indicare che il DVD dispone di più angoli di visuale. Se si seleziona l'opzione « DIS. », il simbolo della telecamera scompare.</p>							
General Setup Page																						
TV Display	Wide																					
TV Type	PAL																					
Angle Mark	On On																					
OSD Lang	ENG Off																					
Screen Saver	On																					
Set Angle Mark																						

PAGINA REGOLAZIONI GENERALI (segue)

<table border="1"> <tr><th colspan="2">General Setup Page</th></tr> <tr><td>TV Display</td><td>Wide</td></tr> <tr><td>TV Type</td><td>PAL</td></tr> <tr><td>Angle Mark</td><td>On</td></tr> <tr><td>OSD Lang</td><td>ENG English</td></tr> <tr><td>Screen Saver</td><td>French Spanish Germany Italian</td></tr> <tr><td colspan="2">Set OSD Language</td></tr> </table>	General Setup Page		TV Display	Wide	TV Type	PAL	Angle Mark	On	OSD Lang	ENG English	Screen Saver	French Spanish Germany Italian	Set OSD Language		<p>4. « LINGUA OSD » Sono disponibili più lingue OSD</p>
General Setup Page															
TV Display	Wide														
TV Type	PAL														
Angle Mark	On														
OSD Lang	ENG English														
Screen Saver	French Spanish Germany Italian														
Set OSD Language															
<table border="1"> <tr><th colspan="2">General Setup Page</th></tr> <tr><td>TV Display</td><td>Wide</td></tr> <tr><td>TV Type</td><td>PAL</td></tr> <tr><td>Angle Mark</td><td>On</td></tr> <tr><td>OSD Lang</td><td>ENG</td></tr> <tr><td>Screen Saver</td><td>On On</td></tr> <tr><td colspan="2">Set Screen Saver</td></tr> </table>	General Setup Page		TV Display	Wide	TV Type	PAL	Angle Mark	On	OSD Lang	ENG	Screen Saver	On On	Set Screen Saver		<p>5. « SCREEN SAVER » Selezionare « ATT. » per attivare lo screen saver. Se questa funzione è attivata, il simbolo DVD si sposta sullo schermo durante la messa in pausa o la visualizzazione di un'immagine fissa per alcuni istanti. Lo screen saver permette di evitare la visualizzazione prolungata di un'immagine fissa sullo schermo LCD, il che potrebbe danneggiarlo. Selezionare « DIS. » per disattivare questa funzione.</p>
General Setup Page															
TV Display	Wide														
TV Type	PAL														
Angle Mark	On														
OSD Lang	ENG														
Screen Saver	On On														
Set Screen Saver															
<table border="1"> <tr><th colspan="2">Video Setup Page</th></tr> <tr><td>Quality</td><td>Panel Quality</td></tr> <tr><td colspan="2">Go To Video Setup Page</td></tr> </table>	Video Setup Page		Quality	Panel Quality	Go To Video Setup Page		<p>« USCITA VIDEO »: regola l'uscita video (permette di regolare la visualizzazione sul monitor esterno). « SCHERMO LCD »: regola lo schermo del lettore (permette di regolare la visualizzazione dello schermo LCD). Selezionare queste opzioni per regolare la « LUMINOSITÀ », il « CONTRASTO », la « TINTA » e la « SATURAZIONE » dell'immagine.</p>								
Video Setup Page															
Quality	Panel Quality														
Go To Video Setup Page															

PAGINA PREFERENZE

Nota: questo menu è disponibile solo in modalità di arresto (stop) del lettore.

<table border="1"> <tr><th colspan="2">Preference Page</th></tr> <tr><td>Audio</td><td>ENG</td></tr> <tr><td>Subtitle</td><td>Off</td></tr> <tr><td>Disc Menu</td><td>ENG</td></tr> <tr><td>Parental</td><td></td></tr> <tr><td>Default</td><td></td></tr> <tr><td colspan="2">Go To Preference Page</td></tr> </table>	Preference Page		Audio	ENG	Subtitle	Off	Disc Menu	ENG	Parental		Default		Go To Preference Page		<p>Nel menu « PAGINA PREFERENZE », premere i tasti ▲/▼ per selezionare l'elemento che si desidera regolare. Premere il tasto OK ► per accedere alle diverse opzioni. Premere i tasti ▲/▼ per selezionare l'opzione desiderata. Premere OK per confermare la scelta. Premere il tasto ◀ per uscire.</p>													
Preference Page																												
Audio	ENG																											
Subtitle	Off																											
Disc Menu	ENG																											
Parental																												
Default																												
Go To Preference Page																												
<table border="1"> <tr><th colspan="3">Preference Page</th></tr> <tr><td>Audio</td><td>ENG</td><td>English</td></tr> <tr><td>Subtitle</td><td>Off</td><td>French</td></tr> <tr><td>Disc Menu</td><td>ENG</td><td>Spanish</td></tr> <tr><td>Parental</td><td></td><td>Italian</td></tr> <tr><td>Default</td><td></td><td>Germany</td></tr> <tr><td colspan="3">Preference Audio Language</td></tr> </table>	Preference Page			Audio	ENG	English	Subtitle	Off	French	Disc Menu	ENG	Spanish	Parental		Italian	Default		Germany	Preference Audio Language			<p>1. « AUDIO » Scegliere una lingua audio predefinita per i dischi DVD. Le lingue audio disponibili dipendono dal disco. È anche possibile modificare la lingua audio durante la riproduzione utilizzando il tasto AUDIO.</p>						
Preference Page																												
Audio	ENG	English																										
Subtitle	Off	French																										
Disc Menu	ENG	Spanish																										
Parental		Italian																										
Default		Germany																										
Preference Audio Language																												
<table border="1"> <tr><th colspan="3">Preference Page</th></tr> <tr><td>Audio</td><td>ENG</td><td></td></tr> <tr><td>Subtitle</td><td>Off</td><td>English</td></tr> <tr><td>Disc Menu</td><td>ENG</td><td>French</td></tr> <tr><td>Parental</td><td></td><td>Spanish</td></tr> <tr><td>Default</td><td></td><td>Italian</td></tr> <tr><td></td><td></td><td>Germany</td></tr> <tr><td colspan="3">Preference Subtitle Language</td></tr> </table>	Preference Page			Audio	ENG		Subtitle	Off	English	Disc Menu	ENG	French	Parental		Spanish	Default		Italian			Germany	Preference Subtitle Language			<p>2. « SOTTOTITOLI » Selezionare una lingua predefinita per i sottotitoli. Le lingue disponibili per i sottotitoli dipendono dal disco. È anche possibile modificare la lingua dei sottotitoli durante la riproduzione utilizzando il tasto SUBTITLE.</p>			
Preference Page																												
Audio	ENG																											
Subtitle	Off	English																										
Disc Menu	ENG	French																										
Parental		Spanish																										
Default		Italian																										
		Germany																										
Preference Subtitle Language																												
<table border="1"> <tr><th colspan="3">Preference Page</th></tr> <tr><td>Audio</td><td>ENG</td><td></td></tr> <tr><td>Subtitle</td><td>OFF</td><td></td></tr> <tr><td>Disc Menu</td><td>ENG</td><td>English</td></tr> <tr><td>Parental</td><td></td><td>French</td></tr> <tr><td>Default</td><td></td><td>Spanish</td></tr> <tr><td></td><td></td><td>Italian</td></tr> <tr><td></td><td></td><td>Germany</td></tr> <tr><td colspan="3">Preference Menu Language</td></tr> </table>	Preference Page			Audio	ENG		Subtitle	OFF		Disc Menu	ENG	English	Parental		French	Default		Spanish			Italian			Germany	Preference Menu Language			<p>3. « MENU DISCO » Questa funzione permette di selezionare la lingua del menu del disco.</p>
Preference Page																												
Audio	ENG																											
Subtitle	OFF																											
Disc Menu	ENG	English																										
Parental		French																										
Default		Spanish																										
		Italian																										
		Germany																										
Preference Menu Language																												

PAGINA PREFERENZE (segue)

<table border="1"> <tr><th colspan="3">Preference Page</th></tr> <tr><td>Audio</td><td>ENG</td><td>1 KID SAFE</td></tr> <tr><td>Subtitle</td><td>Off</td><td>2 G</td></tr> <tr><td>Disc Menu</td><td>ENG</td><td>3 PG</td></tr> <tr><td>Parental</td><td></td><td>4 PG 13</td></tr> <tr><td>Default</td><td></td><td>5 PGR</td></tr> <tr><td></td><td></td><td>6 R</td></tr> <tr><td></td><td></td><td>7 NC 17</td></tr> <tr><td></td><td></td><td>8 ADULT</td></tr> <tr><td colspan="3">Set Parental Control</td></tr> </table>	Preference Page			Audio	ENG	1 KID SAFE	Subtitle	Off	2 G	Disc Menu	ENG	3 PG	Parental		4 PG 13	Default		5 PGR			6 R			7 NC 17			8 ADULT	Set Parental Control			<p>4. « BLOCCO GENITORI » (controllo parentale) I DVD muniti di funzione di controllo parentale sono classificati a seconda del contenuto. Il contenuto autorizzato per un dato livello di restrizione e la maniera in cui questo controllo è attivato possono variare da un disco all'altro. Se il disco lo permette, è possibile sostituire scene violente o bloccare del tutto la riproduzione del disco. Introdurre la password utilizzando il tastierino numerico del telecomando e premere OK per ritornare al menu precedente. La password predefinita è 8888.</p>
Preference Page																															
Audio	ENG	1 KID SAFE																													
Subtitle	Off	2 G																													
Disc Menu	ENG	3 PG																													
Parental		4 PG 13																													
Default		5 PGR																													
		6 R																													
		7 NC 17																													
		8 ADULT																													
Set Parental Control																															
<table border="1"> <tr><th colspan="2">Preference Page</th></tr> <tr><td>Audio</td><td>ENG</td></tr> <tr><td>Subtitle</td><td>Off</td></tr> <tr><td>Disc Menu</td><td>ENG</td></tr> <tr><td>Parental</td><td></td></tr> <tr><td>Default</td><td>Reset</td></tr> <tr><td colspan="2">Load Factory Setting</td></tr> </table>	Preference Page		Audio	ENG	Subtitle	Off	Disc Menu	ENG	Parental		Default	Reset	Load Factory Setting		<p>5. « DEFAULT » Selezionare questa opzione e premere il tasto OK per ripristinare i valori di fabbrica.</p>																
Preference Page																															
Audio	ENG																														
Subtitle	Off																														
Disc Menu	ENG																														
Parental																															
Default	Reset																														
Load Factory Setting																															
<h3>« PAGINA IMPOSTAZIONE PASSWORD »</h3>																															
<table border="1"> <tr><th colspan="2">Password setup Page</th></tr> <tr><td>Password</td><td>Change</td></tr> <tr><td colspan="2">Go to Password Setup Page</td></tr> </table>	Password setup Page		Password	Change	Go to Password Setup Page		<p>« PASSWORD » Tutte le opzioni relative al blocco genitori sono protette da password. Questa funzione permette di modificare la password. Conformemente alle istruzioni, inserire la vecchia password e quindi la nuova password. Reinserire quindi la nuova password per conferma. Premere OK per tornare al menu precedente. A questo punto si dovrà introdurre la nuova password per poter modificare le regolazioni relative al blocco genitori.</p>																								
Password setup Page																															
Password	Change																														
Go to Password Setup Page																															

Caratteristiche tecniche

Dischi compatibili: DVD, DVD+R/RW, DVD-R/RW, VCD, SVCD, CD, CD-R/RW, HD-CD, MP3, WMA, JPEG, Xvid

Sistemi TV: PAL / NTSC

Dimensioni schermo: 7"

Risoluzione dell'immagine 480x234 (RGB)

Angolo di visione: 90° in verticale e 120° in orizzontale

Luminosità: 180 cd/m²

Contrasto: 300:1

Risposta in frequenza: da 20 Hz a 20 kHz

Uscita video: 1 Vp-p/75 ohm, sbilanciata

Uscita audio: 1,4 Vrms / 10 kohm

Rapporto segnale/rumore: oltre 80 dB

Gamma dinamica: oltre 85 dB

Porta USB: USB 1.1, capacità massima: 2 GB

Slot per schede: SD, MMC; capacità massima: 2 GB

Laser: laser a semiconduttore, lunghezza d'onda: 650 nm / 795 nm

Alimentazione: CC 9 -12V

Consumo: < 10 W (lettore DVD), < 8W (schermo)

Temperatura d'uso: 5-40°C

Peso: 0,7 kg (lettore DVD), 0,4 kg (schermo)

Dimensioni (L x A x Pr.): 255 x 146 x 36 mm (lettore DVD), 255 x 145 x26 (schermo).

Osservazioni:

1. Gli hard disk esterni non sono supportati.
2. Alcune chiavette USB o lettori MP3 non sono supportati.
3. La qualità e la velocità di riproduzione delle immagini JPEG dipendono dalla risoluzione e dal tasso di compressione. Può darsi che non sia possibile riprodurre alcuni file JPEG a causa del formato e della qualità dei dischi.
4. Può darsi che non sia possibile riprodurre alcuni dischi DVD+R/RW, DVD-R/RW, CD-R/RW a causa della loro qualità e delle condizioni di masterizzazione.

Ricerca e riparazione guasti

PROBLEMI	SOLUZIONI
Assenza di suono o suono di cattiva qualità	Verificare che il lettore sia collegato correttamente. Verificare che i cavi siano collegati correttamente alle rispettive prese.
Il livello di volume è troppo basso	Impostate il livello di volume dello schermo e dell'apparecchio audio/video esterno. Se avete collegato lo schermo al lettore DVD per auto, impostate il volume dell'altoparlante al livello desiderato.
L'apparecchio non si avvia	Consultare la sezione "Alimentazione e installazione". Verificare la tensione dell'alimentatore per auto sia 12V e non 24V. Verificare il fusibile della presa accendisigari.
Funzione di salto, avanzamento o ritorno rapido non disponibile.	Alcuni dischi sono programmati per non consentire la funzione di salto e di avanzamento o ritorno rapido durante l'introduzione o la sezione Avvertenze che precede il film o nel caso di certi titoli o capitoli.
L'icona  appare sullo schermo.	L'operazione è vietata o la funzione non è disponibile per uno dei seguenti motivi: 1. il disco lo vieta; 2. il disco non supporta questa funzione (p.e. Multiangolazione); 3. la funzione non è al momento disponibile; 4. il titolo o il capitolo richiesto non esiste.
Assenza d'immagine	All'occorrenza, verificare i collegamenti con l'apparecchio AV esterno.
L'immagine è deformata.	Il disco è forse danneggiato. Provare un altro disco. È normale che l'immagine sia un po' deformata durante l'avanzamento o il ritorno rapido.

Lavoriamo costantemente a migliorare la qualità dei nostri prodotti. Per questo ci riserviamo il diritto di modificare il modello e le specifiche tecniche senza obbligo di preavviso.



INFORMAZIONE AGLI UTENTI

***ai sensi dell'art. 13 del Decreto Legislativo 25 luglio 2005, n. 151
"Attuazione delle Direttive 2002/95/CE, 2002/96/CE e 2003/108/CE,
relative alla riduzione dell'uso di sostanze pericolose nelle
apparecchiature elettriche ed elettroniche, nonché allo smaltimento
dei rifiuti"***

Il simbolo del cassonetto barrato riportato sull'apparecchiatura indica che il prodotto alla fine della propria vita utile deve essere raccolto separatamente dagli altri rifiuti.

L'utente dovrà, pertanto, conferire l'apparecchiatura giunta a fine vita agli idonei centri di raccolta differenziata dei rifiuti elettrici ed elettrotecnici, oppure riconsegnarla al rivenditore al momento dell'acquisto di una nuova apparecchiatura di tipo equivalente, in ragione di uno a uno.

L'adeguata raccolta differenziata per l'avvio successivo dell'apparecchiatura dismessa al riciclaggio, al trattamento e allo smaltimento ambientalmente compatibile contribuisce ad evitare possibili effetti negativi sull'ambiente e sulla salute e favorisce il riciclo dei materiali di cui è composta l'apparecchiatura.

Lo smaltimento abusivo del prodotto da parte dell'utente comporta l'applicazione delle sanzioni amministrative di cui al D.Lgs. n. 22/1997" (articolo 50 e seguenti del D.Lgs. n. 22/1997)