



MIO★STAR

VAC 5500 bagless
Schlittenstaubsauger
Bedienungsanleitung; Seite 1
Aspirateur traîneau
Mode d'emploi; page 21
Aspirapolvere a slitta
Istruzioni per l'uso; pagina 41

DFI



Art. 7171.109







Schlittenstaubsauger VAC 5500 bagless

1

Gratulation!

Mit diesem Schlittenstaubsauger «VAC 5500 bagless» haben Sie ein Qualitätsprodukt erworben, welches mit grösster Sorgfalt hergestellt wurde. Es wird Ihnen bei richtiger Pflege während Jahren gute Dienste erweisen.

Vor der ersten Inbetriebnahme bitten wir Sie jedoch, die vorliegende Gebrauchsanweisung gut durchzulesen und vor allem die Sicherheitshinweise genau zu beachten.

Personen, die mit der Betriebsanleitung nicht vertraut sind, dürfen den Schlittenstaubsauger nicht benutzen.

Deutsch

Inhaltsverzeichnis

	Seite		Seite
Sicherheitshinweise	2	Wartung	14
Hinweise zu dieser Anleitung	3	– Für Ihre Sicherheit	14
Auspacken	3	– Staubbehälter entleeren	14
Übersicht der Geräte- und Bedienteile	4	– Filter reinigen / ersetzen	15
Kurzanleitung	6	– Staubbehälterfilter	15
Inbetriebnahme	8	– Motorfilter	15
– Vor der ersten Inbetriebnahme	8	– HEPA-Filter	16
– Verwendungszweck	8	Reinigung / Aufbewahrung	17
– Staubbehälter entnehmen und entleeren	9	Störungen / Entsorgung	18
– Schlauch und Teleskoprohr	11	Technische Daten	19
– Anschliessen	11		
– Staubsaugen	12		
– Parkpositionen	13		
– Nach dem Staubsaugen	13		



2 Sicherheitshinweise



Deutsch

Sie haben den Schlittenstaubsauger «VAC 5500 bagless» erworben. Bitte lesen Sie diese Hinweise aufmerksam durch, bevor Sie Ihr Gerät an das Netz anschließen. Sie enthalten wichtige Sicherheits- und Betriebshinweise.

• Stromzuführung

Niemals unter Spannung stehende Teile berühren! Diese können einen elektrischen Schlag verursachen, der zu schweren Verletzungen oder sogar zum Tod führen kann. Das Gerät nur an Wechselstrom mit einer Spannung von 230 V / 50 Hz, min. 10A mit Schutzerde anschließen. Die Steckdose muss von autorisiertem Fachpersonal installiert worden sein. Wir empfehlen, das Gerät über FI-Schutzschalter max. 30mA anzuschließen. Im Zweifelsfalle fragen Sie eine Fachperson.

• Netzkabel

Das Gerät niemals mit beschädigtem Netzkabel verwenden. Defekte Kabel und Stecker sofort durch den MIGROS-Service ersetzen lassen. Netzkabel nicht über Ecken und scharfe Kanten ziehen oder einklemmen. Das Kabel nicht über heiße Gegenstände legen oder hängen sowie vor Öl schützen. Niemals mit dem Staubsauger über das Netzkabel fahren. Das Gerät niemals am Netzkabel oder mit nassen Händen aus der Steckdose ziehen.

• Bestimmungsgemässer Gebrauch

Der Schlittenstaubsauger ist ausdrücklich für den privaten Gebrauch bestimmt. Technische Abänderungen und jede missbräuchliche Verwendung sind wegen der damit verbundenen Gefahren strengstens verboten!

• Anwendung

Niemals Flüssigkeiten, feuchte, glühende, scharfe und spitze Gegenstände einsaugen (z.B. Wasser, Glasscherben, Nadeln, Zigarettenstummel etc.), da sonst Schäden am Motor oder Gerät auftreten. Niemals Toner-Staub (von Laserdruckern, Kopiergeräten) einsaugen.

Mit Rohr oder Düse nicht in die Nähe von Augen und Ohren gelangen: Verletzungsgefahr!

Den Staubsauger nicht in der Nähe entflammbarer Gase verwenden.

• Zugelassene Bediener

Alle Personen, die mit dem Bedienen, Warten und Reparieren des Gerätes zu tun haben, müssen für ihre Tätigkeit ausgebildet und eingewiesen sein.

Personen, die mit der Bedienungsanleitung nicht vertraut sind, Kinder sowie Personen unter Alkohol-, Drogen- oder Medikamenteneinfluss dürfen das Gerät nicht oder nur unter Aufsicht bedienen.

• Schutz anderer Personen

Achten Sie darauf, dass Kinder keine Gelegenheit erhalten, mit dem Gerät zu spielen. Kinder erkennen die Gefahren nicht, die im Zusammenhang mit elektrischen Geräten entstehen können. Gerät niemals unbeaufsichtigt in Betrieb lassen.

• Reinigung

Bevor Sie das Gerät reinigen, unbedingt den Netzstecker ziehen. Das Gerät niemals ins Wasser tauchen oder damit in Berührung kommen lassen! Nie scharfe oder kratzende Gegenstände oder ätzende Chemikalien zur Reinigung verwenden.

• Reparaturen

Bei Störungen, defektem Gerät oder Verdacht auf Defekt nach einem Sturz sofort den Netzstecker ziehen. Niemals beschädigtes Gerät in Betrieb nehmen. Das Eindringen in das Gehäuse mit irgendwelchen Gegenständen sowie das Öffnen des Gehäuses ist strengstens verboten. Reparaturen dürfen nur vom MIGROS-Service ausgeführt werden. Aus Sicherheitsgründen dürfen nur Original-MIOSTAR-Ersatzteile verwendet werden. Bei unfachgerechten Reparaturen wird keine Haftung für eventuelle Schäden übernommen.





Hinweise zu dieser Anleitung

Diese Betriebsanleitung kann nicht jeden denkbaren Einsatz berücksichtigen. Für weitere Informationen oder bei Problemen, die in dieser Betriebsanleitung nicht oder nicht ausführlich genug behandelt werden, wenden Sie sich bitte an die M-Infoline (Telefonnummer auf der Rückseite dieser Anleitung).

Bewahren Sie diese Bedienungsanleitung sorgfältig auf und geben Sie diese allenfalls an Nachbenutzer weiter.

Auspacken

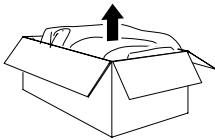

– Staubsauger aus der Verpackung nehmen

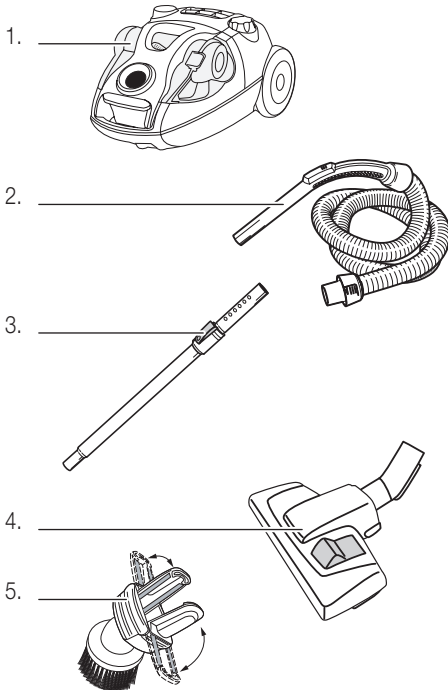

– Bitte überprüfen Sie nach dem Auspacken, ob folgende Teile vorhanden sind:

1. Staubsauger
2. Schlauch mit Handgriff
3. Teleskoprohr
4. DeLuxe-Bodendüse
5. Kombinierte Textildüse mit Staubpinsel

– Kontrollieren Sie, ob die Netzspannung (230 Volt) mit der Gerätespannung, welche auf dem Leistungsschild am Boden des Gerätes angegeben ist, übereinstimmt

– Vernichten Sie sämtliche Plastikbeutel, denn diese könnten für Kinder zu einem gefährlichen Spielzeug werden!

Tipp:

Bewahren Sie die Verpackung für spätere Transporte auf (z.B. für Umzüge, Service usw.).





4 Übersicht der Geräte- und Bedienelemente

Deutsch

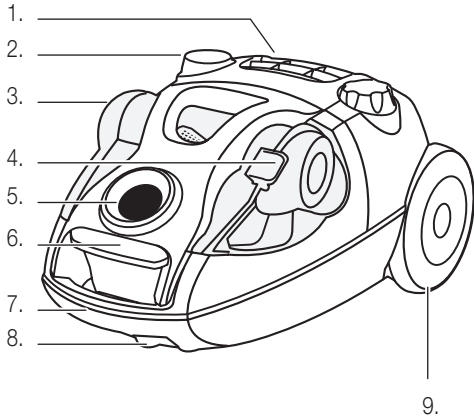

Vorderseite:

1. Luftaustrittsöffnung mit HEPA-Filtrierung
2. Fusspedal für Kabelaufrollautomatik
3. Sichtfenster Staubbehälter
4. Verriegelungstaste für Staubbehälterdeckel
5. Schlauchanschluss
6. Entriegelungstaste für Verschlussdeckel Staubbehälter
7. Traggriff
8. Führungsrolle (Unterseite)
9. Transportrollen

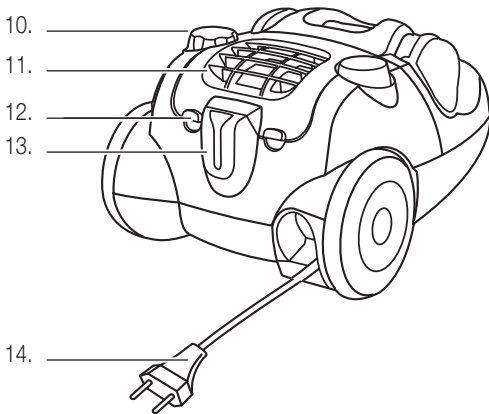

Rückseite:

10. Drehregler mit Ein-/Ausschalter und stufenloser Saugleistungsregulierung
11. Verschlussdeckel für HEPA-Abluftfilter (H12-HEPA-Filter MI 16 / Art.-Nr. 7171.022)
12. Griffflaschen für Verschlussdeckel HEPA-Filter
13. Parkposition für DeLuxe-Bodendüse und Teleskoprohr
14. Netzstecker und -kabel





Übersicht der Geräte- und Bedienelemente

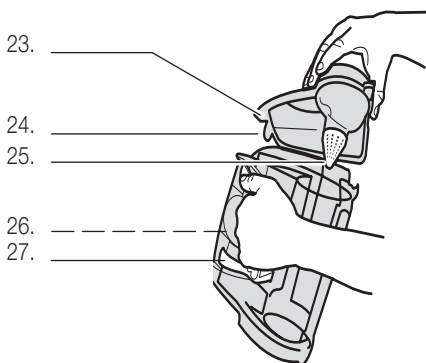
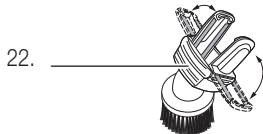
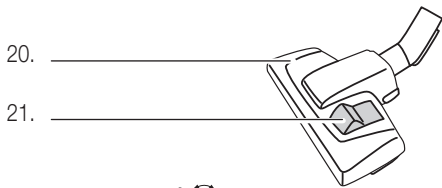
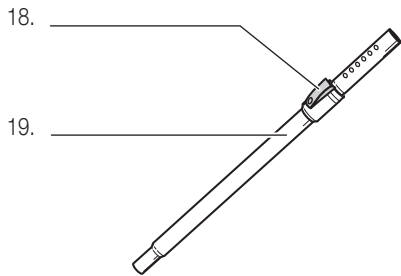
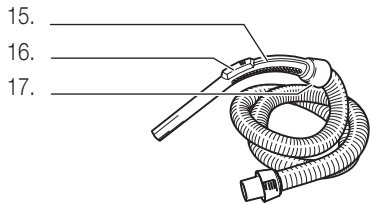

Zubehör:

- 15. Schlauch-Handgriff (abnehmbar)
- 16. Saugkraftregelung
- 17. Halterung für kombinierte Textildüse mit Staubpinsel

- 18. Knopf für Längeneinstellung
- 19. Teleskoprohr

- 20. DeLuxe-Bodendüse
- 21. Umschaltung Hartboden/Teppich

- 22. Kombinierte Textildüse mit Staubpinsel

Staubbehälter und Staubbehälterfilter:

- 23. Staubbehälterdeckel (abnehmbar) mit integriertem Kegel
- 24. Verriegelungslaschen für Deckel (3x)
- 25. Kegel (an Staubbehälterdeckel eingesetzt)
- 26. Staubbehälterfilter (schwarz)
- 27. Griff (weiss)





6 Kurzanleitung

Diese Kurzanleitung beinhaltet nur die wichtigsten Bedienungsschritte. Aus Sicherheitsgründen empfehlen wir Ihnen, die detaillierte Bedienungsanleitung auf den nachfolgenden Seiten zu lesen, in der alle wichtigen Funktionen beschrieben sind. Beachten Sie auch die Sicherheitsvorschriften auf den Seiten 2 und 8.

1. Staubbehälter und HEPA-Filter

Ab Werk sind normalerweise bereits der HEPA-Filter, der Staubbehälter- und der Motorfilter eingesetzt.

- Netzstecker ziehen
- Entriegelungstaste an der Vorderseite des Staubsaugers nach oben drücken und dann den Deckel aufschwenken, bis er einrastet

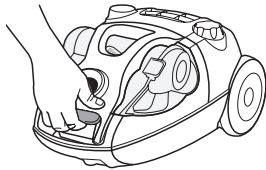

- Staubbehälter am weißen Griff festhalten und Behälter nach oben aus dem Gerät heben
- Kontrollieren Sie, ob der weiße Motorfilter und der schwarze Staubbehälterfilter richtig eingesetzt sind. Falls ja, Behälter wieder in Staubsauger einsetzen

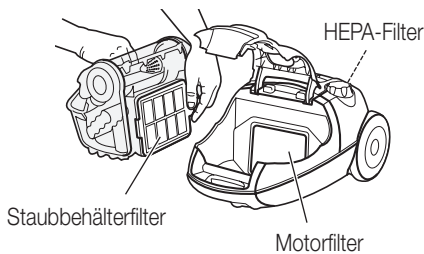

- Kontrollieren Sie, ob der HEPA-Filter richtig eingesetzt ist. Falls ja, Verschlussdeckel wieder sorgfältig aufsetzen (rastet ein)

Hinweis:

- **Staubsauger niemals ohne HEPA-, Schutz- oder Motorfilter anwenden: Motor nimmt sonst Schaden (keine Garantie)!**

2. Schlauch anschliessen

- Schlauchende in Staubsauger einstecken (schnappt ein). Durch Zusammendrücken der Griffriellen/Sperre an der Halterung, kann der Schlauch wieder gelöst werden

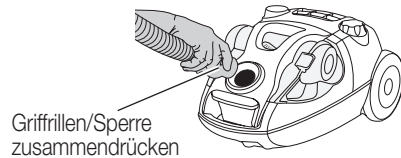

- Teleskoprohr in DeLuxe-Bodendüse stecken
- Griffteil des Schlauches in Teleskoprohr stecken
- Die Rohrlänge kann verändert werden: Einstellknopf nach oben schieben, um das Rohr auseinander zu ziehen oder zusammenzuschieben

Hinweis:

- Länge so einstellen, dass Sie für ein ermüdungsfreies Staubsaugen aufrecht stehen können (= «gerader Rücken»)



3. Anschliessen

- Netzkabel auf gewünschte Länge ausziehen
- Stecker in die Steckdose (230 V) stecken
- Der Staubsauger ist betriebsbereit

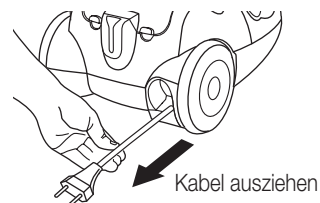



Kurzanleitung

Hinweis:

- Nicht über den Endanschlag ziehen, um Beschädigungen des Kabels und der Aufrollvorrichtung zu vermeiden

4. Staubsaugen

- Beachten Sie die Sicherheitsbestimmungen auf Seite 2 und 8
- Durch Drehen des Drehreglers im Uhrzeigersinn («MAX») wird der Motor gestartet und Sie können mit Staubsaugen beginnen
- Mit dem Drehregler kann die Saugkraft stufenlos eingestellt werden: «MAX» = stärkste Saugkraft

Ein-/Ausschalter auf «MAX» drehen

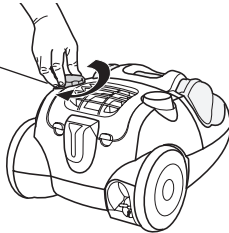

- Auf dem Handgriff befindet sich ein Schieber: Wird dieser nach hinten geschoben, reduziert sich die Saugleistung

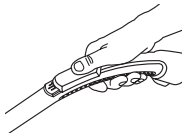

Hinweise:

- Um im Gerät einen optimalen Zyklon-Effekt zu erzielen, wird empfohlen, den Drehregler immer auf höchste Stufe zu stellen (Position «MAX» drehen)
- Niemals Flüssigkeiten, feuchte, glühende, scharfe und spitze Gegenstände einsaugen, da sonst Schäden am Staubbehälter oder Gerät auftreten (z.B. Wasser, Glasscherben, Nadeln, Zigarettensammel etc.) oder Stromschlaggefahr besteht
- Niemals Toner-Staub oder sehr feinen Staub aufsaugen
- Mit Rohr oder Düse nicht in die Nähe von Augen und Ohren gelangen: Verletzungsgefahr!

5. Parkstellung

- Bei kurzen Pausen kann die DeLuxe-Bodendüse oder das Saugrohr in eine der beiden Parkvorrichtungen eingeführt werden
- Bei längeren Unterbrechungen Netzstecker ziehen und Kabel einrollen lassen

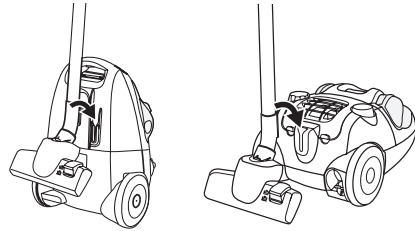

6. Nach dem Staubsaugen

- Netzstecker ziehen
- Netzstecker leicht festhalten und durch wiederholtes Antippen des Kabelaufroll-Fusspedals, Kabel komplett aufrollen lassen

Hinweise: Darauf achten, dass das Kabel vor dem Aufrollen nicht verdreht auf dem Boden liegt. Falls das Kabel nicht ganz aufgerollt wird, Kabel wieder ca. einen Meter rausziehen und dann den Aufrollvorgang wiederholen

- Teleskoprohr mit DeLuxe-Bodendüse in die aufrechte Parkposition einführen. Schlauch nicht knicken
- Gerät ausser Reichweite von Kindern und an einem trockenen Ort aufbewahren

7. Pflege und Wartung

- Siehe Seiten 15, 16 und 17

Hinweise:

- Nur Original-HEPA-Filter einsetzen (H12-HEPA-Filter MI 16 / Art.-Nr. 7171.022)
- Motorfilter regelmässig ersetzen, siehe Seite 15 (Art.-Nr. 9071.021.925)





8 Inbetriebnahme

Deutsch

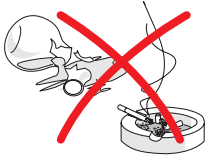

Vor der ersten Inbetriebnahme

Bitte beachten Sie, dass unsachgemässer Umgang mit Strom tödlich sein kann. Bitte lesen Sie daher die Sicherheitshinweise auf Seite 2 und die nachfolgenden Sicherheitsmassnahmen:

- Staubsauger nur in trockenen Räumen verwenden
- Keine Flüssigkeiten wie Wasser usw. aufsaugen
- Keine spitzen, scharfen, brennenden oder glimmenden Gegenstände einsaugen (wie Scherben, Nadeln, Zigaretten, brennende Asche etc.)
- Vollen Staubbehälter sofort entleeren
- Niemals Toner-Staub (von Laserdruckern, Kopiergeräten) oder sehr feinen Staub aufsaugen (Zement, Gips, Asche etc.)
- Niemals ohne HEPA-Filter, Staubbehälter- oder Motorabluftfilter staubsaugen

Verwendungszweck

Mit dem «VAC 5500 bagless» können Sie bequem und mit geringem Kraftaufwand staubsaugen. Dieser Staubsauger ist mit einem speziellen Zyklon-System ausgestattet und benötigt daher keine Staubbeutel. Der aufgesaugte Schmutz wird im Geräteinnern durch einen starken Luftstrom in Rotation versetzt und so im Schmutzbehälter zurückbehalten. Der Staub kann dann einfach in den Hauskehricht gegeben werden.

Dank dem hocheffizienten und waschbaren HEPA-Filter werden selbst allerfeinste Partikel im Gerät zurückgehalten. Damit ist ein staubfreies und allergikerfreundliches Klima in einem gesunden und sauberen Zuhause garantiert.

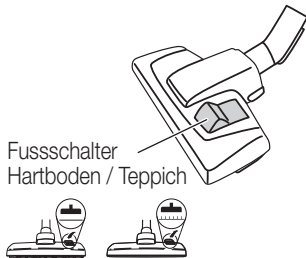

Fussschalter
Hartboden / Teppich

Folgende Zubehörteile können auf das Teleskoprohr oder direkt auf den Schlauch-Handgriff aufgesteckt und angewendet werden:

DeLuxe-Bodendüse

Mit der DeLuxe-Bodendüse werden die meisten Arbeiten erledigt. Sie hat eine eingebaute Bürste für harte Fussböden und eine glatte Unterseite für Teppiche. Die Bürste wird mit dem Fusschalter auf der Oberseite ein- oder ausgefahren.

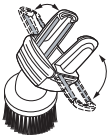

Kombinierte Textildüse mit Staubpinsel

Die Textildüse ist auch als Staubpinsel anwendbar und kann für Polster, Kissen, Vorhänge etc. verwendet werden. Mit den weichen Haaren des Staubpinsels können auch empfindliche Oberflächen gereinigt werden. Aufbewahrung in der Zubehörhalterung am Schlauch-Handgriff.

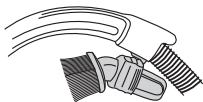

Zubehörhalterung

Auf die Zubehörhalterung am Schlauch-Handgriff kann die kombinierte Textildüse mit Staubpinsel aufgesteckt werden.





1. Staubbehälter entnehmen und entleeren

Ab Werk sind bereits der **Staubbehälterfilter**, der **Motorfilter** und der **HEPA-Filter** eingesetzt. Überprüfen Sie, ob sie eingesetzt sind.

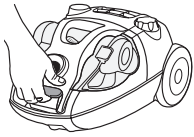

- Netzstecker ziehen, bevor der Staubbehälter entnommen wird
- Entriegelungstaste des Verschlussdeckels (an der Vorderseite des Staubsaugers) nach oben drücken und Deckel aufschwenken, bis er einrastet

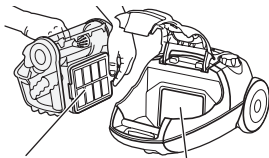

Staubbehälterfilter

Motorfilter

- Staubbehälter am weissen Griff festhalten und den Behälter nach oben aus dem Gerät heben
- Kontrollieren Sie, ob der weisse **Motorfilter** (an Innenwand des Staubbehälterfaches) und der schwarze **Staubbehälterfilter** eingesetzt sind (an Behälter-Rückseite). Falls ja, Staubbehälter wieder in Staubsauger einsetzen

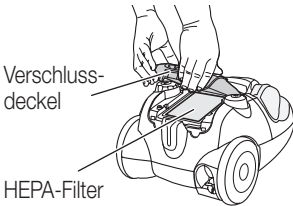

Verschlussdeckel

HEPA-Filter

- Hinterer Verschlussdeckel für **HEPA-Filter** öffnen und abnehmen (die zwei Griffaschen fest nach oben ziehen)
- Kontrollieren Sie, ob der **HEPA-Filter** eingesetzt ist. Falls ja, Verschlussdeckel wieder sorgfältig aufsetzen und schliessen (rastet ein)

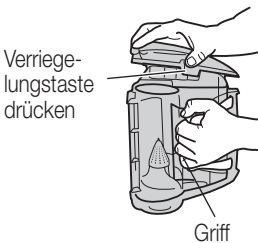

Verriegelungstaste drücken

Griff

Bei vollem Staubbehälter:

- Mit der einen Hand den Staubbehälter am weissen Griff halten und mit der anderen Hand auf Verriegelungstaste drücken und Deckel abnehmen

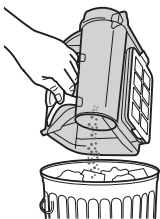

- Staub/Schmutz entleeren

Tip:

- Damit beim Entleeren möglichst wenig Staub aufgewirbelt wird, einen Plastiksack über den Behälter stülpen. Behälter mit Sack drehen und entleeren. Den Feinstaub dann mit einem Tuch entfernen

... Fortsetzung





10 Inbetriebnahme

Deutsch

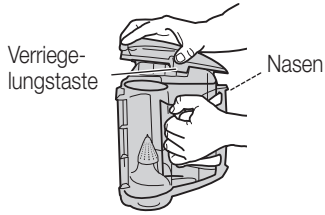

- Staubbehälterdeckel wieder sorgfältig aufsetzen (darauf achten, dass die beiden Öffnungen auf dem Deckel in die Nasen des Staubbehälters einhängen).
Durch Drücken der Verriegelungstaste den Deckel wieder schliessen (schnappt ein)

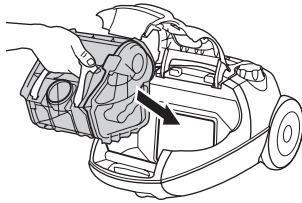

- Den Staubbehälter wieder richtig in das Gerät einsetzen, bis der Behälter hörbar einrastet (die Öffnung für den Schlauchanschluss liegt direkt über dem Traggriff des Staubsaugers)
- Zum Arretieren des Staubbehälters den Entriegelungsgriff nach unten drücken
- Verschlussdeckel wieder zuschwenken, bis die Entriegelungstaste einrastet



Hinweise:

- Gerät niemals ohne Staubbehälter in Betrieb nehmen. Das Gerät darf nur mit richtig eingesetztem Staubbehälter und HEPA-Filter verwendet werden, da sonst Geräteschäden auftreten (z.B. Motordefekt; keine Garantieansprüche)
- Nur Original-HEPA-Filter einsetzen (H12-HEPA-Filter MI 16, Art.-Nr. 7171.022)
- Motorfilter regelmässig ersetzen, siehe Seite 15 (Art.-Nr. 9071.021.925)



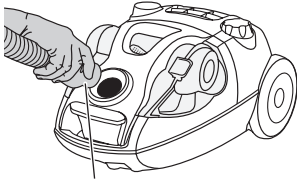

Griffrielen drücken

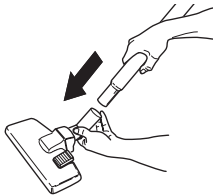

Einstellknopf für Teleskoplänge

2. Schlauch und Teleskoprohr

- Schlauchende in Staubsauger einstecken (schnappt ein). Durch Zusammendrücken der Griffrielen/Sperre an der Halterung, kann der Schlauch wieder gelöst werden

- Teleskoprohr in die DeLuxe-Bodendüse stecken
- Griffteil des Schlauches in das Teleskoprohr stecken

- Die Rohrlänge kann verändert werden: Wird der Knopf auf dem Teleskoprohr nach oben geschoben, kann das Rohr auseinander gezogen oder zusammengeschoben werden

Tipps:

- Länge so einstellen, dass Sie für ein ermüdungsfreies Staubsaugen aufrecht stehen können (= «gerader Rücken»)

3. Anschliessen

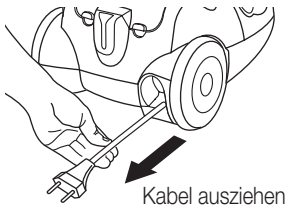

Kabel ausziehen



- Drehregler auf Position «OFF» stellen (bis zum Anschlag)
- Netzkabel auf gewünschte Länge ausziehen

Hinweise:

- Nicht über den Endanschlag ziehen, um Beschädigungen am Kabel oder an der Aufrollvorrichtung zu vermeiden
- Nicht an Stecker, sondern an Netzkabel ziehen

- Netzstecker in die Steckdose (230 V) stecken
- Der Staubsauger ist betriebsbereit

Wichtig:

- Gerät nur in trockenen Räumen anwenden. Kontrollieren Sie von Zeit zu Zeit das Netzkabel auf Schäden. Defekte Netzkabel sofort durch den MIGROS-Service ersetzen lassen





12 Inbetriebnahme

Deutsch

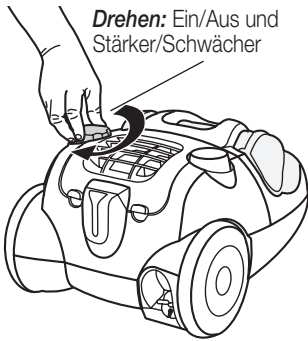

Schieben:
Stärker/Schwächer

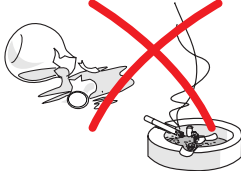
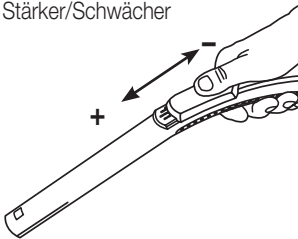

4. Staubsaugen

- Beachten Sie die Sicherheitsbestimmungen auf Seite 2 und Seite 8
- Durch Drehen des Drehreglers im Uhrzeigersinn Richtung «MAX» wird der Motor gestartet und Sie können mit Staubsaugen beginnen
- Die Saugleistung kann durch Drehen des Drehreglers verändert werden:
«MAX»: stärkere Saugleistung
«MIN»: schwächere Saugleistung

Wichtig:

- *Es wird empfohlen, den Drehregler immer auf Position «MAX» zu drehen, um den optimalen Zyklon-Effekt bzw. die beste Saugleistung zu erzielen*

- Auf dem Handgriff befindet sich ein Schieber: Wird dieser nach hinten geschoben, reduziert sich die Saugleistung. Durch Schieben nach vorne, wird die Saugkraft wieder erhöht

Wichtig:

- Niemals Flüssigkeiten, feuchte, glühende, scharfe und spitze Gegenstände einsaugen (z.B. Wasser, Glasscherben, Nadeln, Zigarettenstummel etc.), da sonst Schäden am Staubbehälter und Gerät auftreten oder Stromschlaggefahr besteht
- Niemals Toner-Staub (von Laserdruckern, Kopiergeräten) oder sehr feinen Staub aufsaugen (Zement, Gips, Asche etc.)
- Mit Rohr oder Düse niemals in die Nähe von Augen und Ohren gelangen: Verletzungsgefahr!



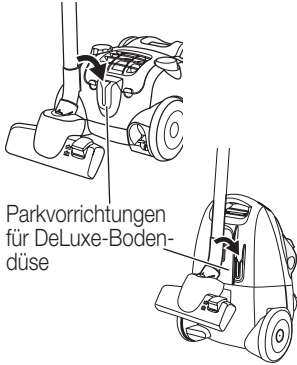

5. Parkpositionen

- Bei kurzen Pausen kann die DeLuxe-Bodendüse in eine der zwei Parkpositionen eingeführt werden
- Bei längeren Unterbrechungen Netzstecker ziehen und Kabel einrollen (Stolpergefahr)

6. Nach dem Staubsaugen

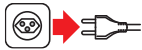

- Netzstecker ziehen

Fusspedal antippen

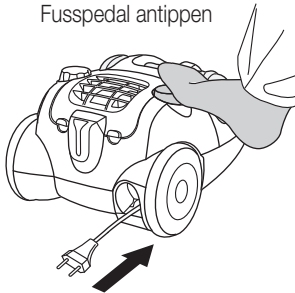

- Durch wiederholtes Antippen des Kabelaufroll-Fusspedals, Kabel komplett aufrollen lassen

Hinweise: Darauf achten, dass das Kabel vor dem Aufrollen nicht verdreht auf dem Boden liegt. Falls das Kabel nicht ganz aufgerollt wird, Kabel wieder ca. einen Meter rausziehen und dann den Aufrollvorgang wiederholen

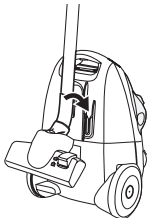

- Zum Aufbewahren des Gerätes Teleskoprohr mit DeLuxe-Bodendüse in die aufrechte Parkposition einführen. Schlauch nicht knicken
- Gerät ausser Reichweite von Kindern und an einem trockenen Ort aufbewahren





14 **Wartung**

Deutsch



7. Für Ihre Sicherheit

Der Staubsauger ist mit einem Überlastungsschutz ausgestattet. Bei Überlastung (**z.B. wenn Düse, Rohr, Schlauch oder Filter blockiert oder der Staubbehälter voll ist**) wird das Gerät automatisch ausgeschaltet. In diesem Falle:

- Drehregler auf Position «**OFF**» stellen (bis zum Anschlag)
- **Netzstecker ziehen**
- Gerät 30 bis 60 Minuten abkühlen lassen
- Blockierung beheben
- Staubbehälter entleeren: siehe Seite 9 und 10
- Filter reinigen resp. ersetzen: siehe Seite 15

Der Staubsauger kann danach wieder normal benützt werden.

8. Staubbehälter entleeren

Der Staubbehälter muss entleert werden, bei Bedarf oder wenn er voll ist.

- Staubbehälter entleeren: siehe Seite 9 und 10

Wichtig:

- Gerät niemals ohne Staubbehälter in Betrieb nehmen. Das Gerät darf nur mit richtig eingesetztem Staubbehälter, HEPA-Filter und Motorfilter verwendet werden, da sonst Geräteschäden auftreten (z.B. Motordefekt)
- Nur Original-HEPA-Filter einsetzen (H12-HEPA-Filter MI 16 / Art.-Nr. 7171.022)
- Motorfilter regelmässig ersetzen, siehe Seite 15 (Art.-Nr. 9071.021.925)





9. Filter reinigen / ersetzen

Der Staubsauger ist mit drei Filtern ausgestattet, die in regelmässigen Abständen gereinigt resp. ersetzt werden müssen:

Hinweis:

- Grössere Mengen eingesaugten Feinstaubs oder Tierhaare können die Filter verstopfen und eine häufigere und gründlichere Reinigung der Filter bzw. einen häufigeren Filterwechsel erfordern

9.1 Staubbehälterfilter

Der Staubsauger darf nie ohne Staubbehälterfilter verwendet werden.

- Entriegelungstaste des Verschlussdeckels (an der Vorderseite des Staubsaugers) nach oben drücken und Deckel aufschwenken, bis er einrastet
- Staubbehälter am weissen Griff festhalten und den Behälter nach oben aus dem Gerät heben

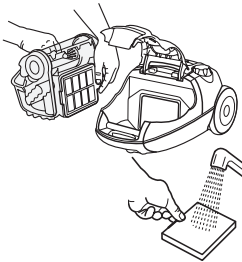
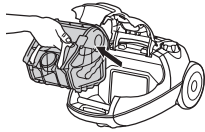

- Filterhalterung am Staubbehälter abnehmen
- Schwarzen Filter vorsichtig aus der Filterhalterung nehmen
- Filter unter lauwarmem Wasser ausspülen und anschliessend vollständig an der Luft trocknen lassen (**keine Reinigungsmittel verwenden**)
- Gereinigten, trockenen Filter wieder in Filterhalterung einlegen
- Filterhalterung mit der Gitterseite nach aussen im Staubbehälter einsetzen, bis sie einschnappt (Griff nach rechts gerichtet)



Hinweis:

- Den Staubbehälterfilter bei Bedarf, z.B. bei starker Verschmutzung, ersetzen. Der Staubbehälterfilter ist über den MIGROS-Service oder den MIGROS-Kundendienst erhältlich (Art.-Nr. 9071.021.926)

9.2 Motorfilter

Dieser Filter schützt den Motor vor Schmutzpartikeln. Der Staubsauger darf daher nie ohne Motorfilter verwendet werden.

- Alten Motorfilter entnehmen
- Filter unter lauwarmem Wasser ausspülen und anschliessend vollständig an der Luft trocknen lassen (**keine Reinigungsmittel verwenden**)
- Gereinigten Filter wieder in Halterung einlegen (Filter auf die 4 Haltenasen aufstecken)

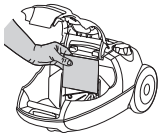

Hinweis:

- Den Motorfilter bei Bedarf, z.B. bei starker Verschmutzung, ersetzen. Der Motorfilter ist über den MIGROS-Service oder den MIGROS-Kundendienst erhältlich (Art.-Nr. 9071.021.925)





16 **Wartung**

Deutsch

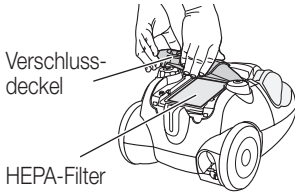
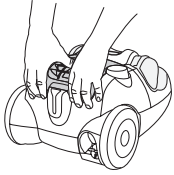

9.3 HEPA H12 «wash & use»-Filter reinigen

Der hocheffiziente HEPA-Filter hält auch kleinste Staubpartikel zurück und erfreut so den Allergiker. Er lässt sich einfach mit Wasser reinigen und wieder verwenden. Den HEPA-Filter mindestens zweimal jährlich reinigen oder bei zu starker Verschmutzung auswechseln (H12-HEPA-Filter MI 16 / Art.-Nr. 7171.022).

- Hinterer Verschlussdeckel für **HEPA-Filter** öffnen und abnehmen (die zwei Griffaschen fest nach oben ziehen)
- Filter an der blauen Lasche festhalten und entnehmen

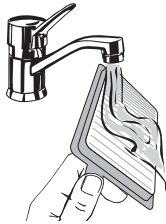

- Innenseite (= schmutzige Seite) unter schwach fließendem Wasserstrahl abspülen
- Nassen Filter ausklopfen und bei starker Verschmutzung den Vorgang wiederholen



24 Stunden
trocknen lassen

- Filter während 24 Stunden an der Luft trocknen lassen. Sicherstellen, dass er vor dem Einsetzen wieder vollkommen trocken ist (Gitterseite nach vorne)
- Filter wieder in der umgekehrten Reihenfolge einsetzen



Hinweise:

- Filter nicht mit den Händen oder mit Gegenständen berühren und keine Reinigungsmittel verwenden. Filter **nicht** mechanisch mit Bürste etc. reinigen, da er sonst beschädigt wird
- Einige Partikel können am Filter zurückbleiben und lassen diesen verschmutzt aussehen. Der HEPA-Filter erreicht trotzdem wieder die volle Leistung

Hinweis: Filter **nicht** direkt an der Sonne oder mit einem Föhn trocknen, da er sonst beschädigt wird





Reinigung / Aufbewahrung

17

Deutsch

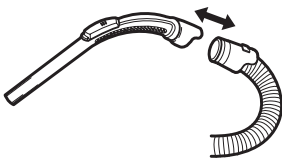
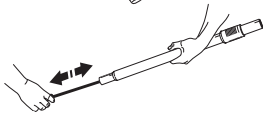
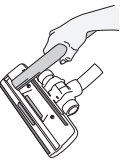
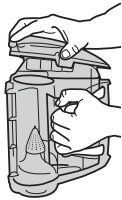
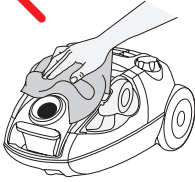

- Grundgerät oder Zubehörteile niemals ins Wasser tauchen oder unter fließendem Wasser reinigen
- Keine scheuernden Reinigungs- oder Reinigungshilfsmittel verwenden. Nur mit feuchtem Lappen reinigen und danach trocknen lassen

- Der transparente Staubbehälter sollte von Zeit zu Zeit **ohne Deckel und Filter** von Hand ausgewaschen werden (oberen und unteren Deckel von beiden Enden abnehmen). Er kann auch in den Geschirrspüler gegeben werden (**ohne** Deckel, Kegel, Filter und Dichtungsgummi)
- Verklemmte Partikel im weissen Kegel entfernen

- Fusseln an der DeLuxe-Bodendüse mit dem Rohr absaugen

- Bei verstopftem Schlauch oder Teleskoprohr mit Reinigungsband reinigen. Schlauch nicht knicken. Keine scharfen Gegenstände verwenden

- Zum Reinigen des Schlauches kann bei Bedarf der Schlauch-Handgriff abgenommen werden

- Eine Blockierung im Schlauch kann auch durch «Massieren» des Schlauchs beseitigt werden. Dabei jedoch vorsichtig vorgehen, falls die Blockierung im Schlauch durch Glas oder Nadeln verursacht wurde

- Bei Nichtgebrauch das Gerät ausschalten und den Netzstecker ziehen
- Bewahren Sie den Staubsauger an einem trockenen und für Kinder unzugänglichen Ort auf





18 Störungen

Deutsch

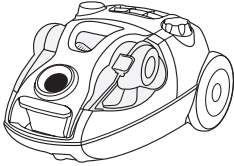
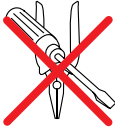

Reparaturen am Gerät dürfen nur durch den MIGROS-Service durchgeführt werden. Durch nicht fachgerechte Reparaturen können Gefahren für den Benutzer entstehen.

Bei unfachgerechten Reparaturen kann keine Haftung für eventuelle Schäden übernommen werden. In diesem Fall erlischt auch der Garantianspruch.

Ausgediente Geräte sofort unbrauchbar machen. Netzstecker ziehen und Netzkabel durchtrennen.

Entsorgung



- Ausgediente Geräte bei einer Verkaufsstelle zur kostenlosen, fachgerechten Entsorgung abgeben
- Geräte mit gefährlichem Defekt sofort entsorgen und sicherstellen, dass sie nicht mehr verwendet werden können
- Geräte nicht mit dem Hauskehricht entsorgen (Umweltschutz!)





Technische Daten

Nennspannung	230 Volt / 50 Hz
Nennleistung	nom. 1800 Watt
Masse Grundgerät (ohne Schlauch)	ca. 47 x 32.5 x 23.5 cm (L x B x H)
Länge Netzkabel	ca. 6 m
Aktionsradius	ca. 9 m
Gewicht Grundgerät	ca. 5.9 kg
Material	– Gehäuse/Staubbehälter Kunststoff ABS
Saugkraftregelung	elektronisch
Staubbehälter-Nutzinhalt	4.0 Liter
Wassersäule am Schlauch	2500 mm W
Funkentstört	Nach EU-Norm
Zulassung	CE
Produkte-Garantie	2 Jahre
Service-Garantie	5 Jahre
Zubehör (im Preis inbegriffen)	Schlauch mit Handgriff, Teleskoprohr, De- Luxe-Bodendüse, Kombinierte Textildüse mit Staubpinsel, HEPA-Filter (eingesetzt)

Zubehör (optional)

Ersatz-HEPA H12 *)	MI 16 / Art.-Nr. 7171.022
Motorfilter *)	Art.-Nr. 9071.021.925
Staubbehälterfilter *)	Art.-Nr. 9071.021.926

*) Erhältlich beim MIGROS-Service oder MIGROS-Kundendienstschalter

Im Interesse der technischen Weiterentwicklung sind Konstruktions- oder Ausführungsänderungen am Gerät vorbehalten.

MIGROS

MIGROS-GENOSSENSCHAFTS-BUND, CH-8031 Zürich





Garantie / Garantie / Garanzia



2 JAHRE PRODUKT-GARANTIE
2 ANS DE GARANTIE DE PRODUIT
2 ANNI DI GARANZIA

Die MIGROS übernimmt während zwei Jahren seit Kaufabschluss die Garantie für Mängelfreiheit und Funktionsfähigkeit des von Ihnen erworbenen Gegenstandes.

Die MIGROS kann die Garantieleistung wahlweise durch kostenlose Reparatur, gleichwertigen Ersatz oder durch Rückerstattung des Kaufpreises erbringen. Weitere Ansprüche sind ausgeschlossen.

Nicht unter die Garantie fallen normale Abnutzung sowie die Folgen unsachgemässer Behandlung oder Beschädigung durch den Käufer oder Drittpersonen sowie Mängel, die auf äussere Umstände zurückzuführen sind. Die Garantieverpflichtung erlischt bei Reparaturen durch nicht MIGROS-autorisierte Servicestellen. Garantieschein oder Kaufnachweis (Kassabon, Rechnung) bitte sorgfältig aufbewahren. Bei Fehlen desselben wird jeder Garantiesanspruch hinfällig.

MIGROS garantit, pour la durée de deux ans à partir de la date d'achat, le fonctionnement correct de l'objet acquis et son absence de défauts.

Migros peut choisir la modalité d'exécution de la prestation de garantie entre la réparation gratuite, le remplacement par un produit équivalent ou le remboursement du prix payé. Toutes les autres prétentions sont exclues.

La garantie n'inclut pas l'usure normale, ni les conséquences d'un traitement non approprié, ni l'endommagement par l'acheteur ou un tiers, ni les défauts dus à des circonstances extérieures.

La garantie n'est valable que si les réparations ont exclusivement été effectuées par le service après-vente MIGROS ou par les services autorisés par MIGROS.

Nous vous prions de bien vouloir conserver soigneusement le certificat de garantie ou le justificatif de l'achat (quittance, facture). Sans celui-ci aucune réclamation ne sera admise.

La MIGROS si assume per due anni, a partire dalla data d'acquisto, la garanzia per il funzionamento efficiente e l'assenza di difetti dell'oggetto in suo possesso.

La Migros può scegliere se eseguire la prestazione di garanzia attraverso la riparazione gratuita, la sostituzione del prodotto con uno di uguale valore o il rimborso del prezzo d'acquisto dello stesso. Ogni altra pretesa è esclusa.

Non sono compresi nella garanzia i guasti dovuti a normale usura, uso inadeguato o danni provocati dal proprietario o da terze persone, oppure derivanti da cause esterne.

L'obbligo di garanzia è valido soltanto all'esplicita condizione, che si ricorra unicamente al servizio dopo vendita MIGROS o ai servizi autorizzati.

Per favore conservi il certificato di garanzia oppure il giustificativo d'acquisto (scontrino, fattura). Con la sua perdita si estingue ogni diritto di garanzia.

MIGROS **Service**

5 JAHRE SERVICE-GARANTIE
5 ANS DE SERVICE APRÈS-VENTE
5 ANNI DI GARANZIA DI SERVIZIO

Die MIGROS garantiert während fünf Jahren den Service. Reparatur- oder pflegebedürftige Geräte werden in jeder Verkaufsstelle entgegengenommen.

MIGROS garantit un service après-vente pour la durée de cinq ans. Les articles nécessitant un service d'entretien ou une réparation sont repris à chaque point de vente.

La MIGROS garantisce il servizio dopo vendita per cinque anni. Gli articoli che necessitano un servizio manutenzione o una riparazione possono essere depositati in ogni punto vendita.



M-INFOLINE
0848 84 0848
www.migros.ch

Haben Sie weitere Fragen? Die M-Infoline hilft Ihnen gerne weiter unter der Tel.-Nr.: 0848 84 0848 von Montag bis Freitag 08.00 – 18.30 Uhr
(8 Rp./Min. von 08.00 – 17.00 Uhr,
4 Rp./Min. von 17.00 – 18.30 Uhr)
E-Mail: m-infoline@mgb.ch

Vous avez des questions? M-Infoline est là pour vous aider: 0848 84 0848 du lundi au vendredi de 8 h à 18 h 30
(8 cts/min. de 8 h à 17 h,
4 cts/min. de 17 h à 18 h 30).
E-Mail: m-infoline@mgb.ch

Avete altre domande? L'M-Infoline rimane volentieri a vostra disposizione per ulteriori informazioni: 0848 84 0848 dal lunedì al venerdì dalle 8.00 alle 18.30
(8 cent./min. dalle 8.00 alle 17.00,
4 cent./min. dalle 17.00 alle 18.30).
E-Mail: m-infoline@mgb.ch

