



SR8850
SR8855

Robo-Sauger Benutzerhandbuch

- * Lesen Sie die Anweisungen sorgfältig durch, ehe Sie das Gerät in Betrieb nehmen.
- * Nur zum Einsatz in geschlossenen Räumen geeignet.

Deutsch

imagine the possibilities

Wir freuen uns, dass Sie sich für ein Samsung-Produkt entschieden haben!

Produkt registrieren und gewinnen unter

www.samsung.com/register

SAMSUNG

Sicherheitsinformationen

SICHERHEITSINFORMATIONEN



- Bitte lesen Sie die Bedienungsanleitung gründlich durch, und bewahren Sie sie zum späteren Nachschlagen auf.



- Da die folgenden Hinweise zum Betrieb für verschiedene Modelle gelten, können die Eigenschaften Ihres Staubsaugers sich leicht von den in diesem Handbuch beschriebenen unterscheiden.

SYMBOLE DER GEFAHREN-/WARNHINWEISE



Dieses Zeichen weist darauf hin, dass Lebensgefahr oder ein ernsthaftes Verletzungsrisiko besteht.



Dieses Zeichen weist darauf hin, dass die Gefahr von Personen oder Sachschäden besteht.

WEITERE VERWENDETE SYMBOLE



Dieses Zeichen weist darauf hin, dass Erklärungen folgen, damit die Benutzer besser verstehen, wie sie das Gerät richtig verwenden sollen.

Sicherheitsinformationen

WICHTIGE HINWEISE ZUR SICHERHEIT

Beim Umgang mit Elektrogeräten sind einige grundlegende Vorsichtsmaßnahmen wie u.a. die folgenden zu beachten:

LESEN SIE VOR DER VERWENDUNG IHRES ROBO-SAUGERS SÄMTLICHE ANWEISUNGEN GRÜNDLICH DURCH.

Ziehen Sie den Stecker aus der Dose, wenn Sie das Gerät nicht verwenden, und ehe Sie Wartungsarbeiten durchführen.

WARNUNG: So verringern Sie die Gefahr von Brand, Stromschlag oder Verletzungen:

ALLGEMEIN

- Verwenden Sie das Gerät nur wie in diesem Handbuch beschrieben.
- Verwenden Sie das Gerät nicht, wenn der Robo-Sauger oder das Ladegerät beschädigt wurden.
- Wenn der Staubsauger nicht so arbeitet, wie er sollte, hingefallen oder beschädigt ist, im Freien vergessen oder in Wasser getaucht wurde, geben Sie ihn an ein Kundendienstcenter zurück.
- Berühren Sie das Ladegerät und den Robo-Sauger nicht mit nassen Händen
- Verwenden Sie ihn nur für trockene Flächen in geschlossenen Räumen.
- Dieses Gerät soll nicht von Personen (auch Kindern) mit verminderten körperlichen, sensorischen oder geistigen Fähigkeiten oder einem Mangel an Erfahrung und Wissen bedient werden. Von dieser Regel darf nur abgewichen werden, wenn diese Personen unter Aufsicht stehen oder durch eine für ihre Sicherheit verantwortliche Person eine Unterweisung zur Bedienung des Geräts erhalten haben.
- Kinder müssen beaufsichtigt werden, damit sie nicht mit dem Gerät spielen können.

BATTERIELADEGERÄT

- Manipulieren Sie den gepolten Stecker nicht, damit er an eine ungepolte Steckdose oder ein ungepoltes Verlängerungskabel angeschlossen werden kann.
- Verwenden Sie das Gerät nicht im Freien oder auf nassen Flächen.
- Ziehen Sie den Stecker des Ladegeräts aus der Dose, wenn Sie es nicht verwenden, und ehe Sie Servicearbeiten durchführen.
- Verwenden Sie nur das vom Hersteller mitgelieferte Ladegerät.
- Verwenden Sie das Gerät nicht mit einem beschädigten Kabel oder Stecker.
- Ziehen und tragen Sie das Gerät nicht am Kabel und verwenden Sie das Kabel nicht als Tragegriff. Ziehen Sie das Kabel auch nicht um scharfe Kanten oder Ecken herum. Halten Sie das Kabel entfernt von beheizten Oberflächen.
- Verwenden Sie keine Verlängerungskabel oder Steckdosen mit unzureichender Leistung.
- Ziehen Sie zum Ausstöpseln nicht am Netzkabel. Um den Stecker herauszuziehen, fassen Sie den Stecker, nicht das Kabel an.
- Beschädigen und verbrennen Sie die Batterien nicht, da sie bei hohen Temperaturen explodieren.
- Versuchen Sie keinesfalls, das Ladegerät zu öffnen. Reparaturen dürfen nur durch ein qualifiziertes Kundendienstcenter vorgenommen werden.
- Setzen Sie das Ladegerät keinen hohen Temperaturen aus oder lassen Sie weder Feuchtigkeit noch Nässe in irgendeiner Form in Kontakt mit dem Ladegerät kommen.

Sicherheitsinformationen

ROBO-SAUGER

- Saugen Sie keine harten oder scharfen Gegenstände wie Glas, Nägel, Schrauben, Münzen usw. auf.
- Verwenden Sie den Staubsauger niemals ohne Filter. Wenn Sie Servicearbeiten am Gerät durchführen, stecken Sie niemals Ihre Finger oder andere Gegenstände in die Lüfterkammer, denn das Gerät könnte sich möglicherweise ungewollt einschalten.
- Bringen Sie keine Objekte in die Öffnungen des Geräts. Verwenden Sie das Gerät nicht mit versperrten Öffnungen. Halten Sie Öffnungen frei von Staub, Fuseln, Haaren und anderen Stoffen, die die Luftströmung behindern könnten.
- Saugen Sie keine toxischen Stoffe (Chlorbleiche, Ammoniak, Abflussreiniger usw.) auf.
- Saugen Sie nichts auf, was brennt oder Rauch erzeugt (z. B. Zigaretten, Streichhölzer oder heiße Asche).
- Verwenden Sie das Gerät nicht, um leicht entzündliche oder brennbare Flüssigkeiten wie Benzin aufzusaugen, und setzen Sie es nicht an Stellen ein, wo solche Stoffe vorhanden sein könnten.
- Verwenden Sie den Robo-Sauger nicht in geschlossenen Räumen, wenn die Luft darin Dämpfe von lösungsmittelhaltigen Farben, Lackverdünner, Mottenschutzmittel, brennbaren Stäuben oder andere explosive bzw. toxische Dämpfe enthält.
- Die Batterien können bei extremen Einsatz- oder Temperaturbedingungen auslaufen. Wenn diese Flüssigkeit auf die Haut kommt, waschen Sie sie schnell mit Wasser ab. Wenn die Flüssigkeit in die Augen kommt, spülen Sie sie sofort und mindestens 10 Minuten lang mit sauberem Wasser. Suchen Sie medizinische Hilfe.

Inhalt

SICHERHEITSINFORMATIONEN

02

- 06 Elektro
- 07 Vor der erstmaligen Verwendung
- 10 Im Einsatz
- 11 Reinigung und Wartung

PRODUKTMERKMALE

13

- 13 Produktmerkmal

INBETRIEBNAHME DES STAUBSAUGERS

15

- 15 Inhalt des Pakets
- 16 Bezeichnungen der Teile

GEBRAUCH

20

- 20 Zusammensetzen des Robo-Saugers
- 20 Reihenfolge beim Inbetriebnahme
- 20 Ein- und Ausschalten des Geräts
- 21 Installieren des Ladegeräts
- 22 Laden
- 23 Informationen zur Batterie
- 24 Einstellen der Uhrzeit
- 25 Einbau des VIRTUAL GUARD
- 27 Verwenden des Robo-Saugers
- 27 Starten/Stoppen des Staubsaugers
- 28 Aufladen
- 29 Autosaugen
- 30 Punktsaugen
- 31 Max cleaning
- 32 Maximalsaugen
- 33 Kantensaugen
- 34 Zeitplanermodus
- 35 Einstellung für tägliche Reinigung
- 36 Reinigen des Robo-Saugers
- 36 Beachten Sie die Reinigungs- und Wartungshinweise
- 36 Reinigen des Sensorfensters und der Kamera
- 37 Schnelles Entleeren des Staubbehälters
- 37 Reinigen des Staubbehälters und des Filters
- 39 Reinigen der Kraftbürste
- 41 Reinigen der seitlichen Drehbürste für die Kantenreinigung
- 42 Reinigen des Antriebsrads
- 43 Checkliste vor dem Anruf beim Kundendienst
- 45 Fehlerbehebung und Fehlercodes

GEBRAUCH UND WARTUNG VON ZUBEHÖR

36

FEHLERBEHEBUNG

43

TECHNISCHE DATEN

46

- 46 Technische Daten des Geräts

Sicherheitsinformationen

ELEKTRISCHE SICHERHEIT



Vermeiden Sie übermäßiges Verbiegen des Kabels. Stellen Sie keine schweren Gegenstände darauf ab, sodass es brechen könnte.

- Andernfalls besteht die Gefahr von Stromschlägen oder Brand.

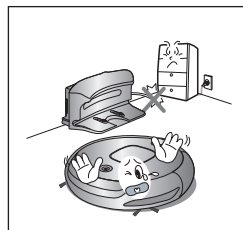

Entfernen Sie Schmutz und Wasser vom Netzstecker.

- Andernfalls besteht die Gefahr von Stromschlägen oder Störungen des Geräts.

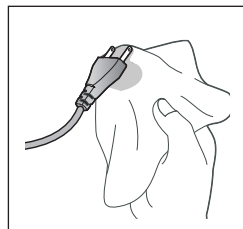

Ziehen Sie niemals am Kabel, um den Netzstecker aus der Steckdose zu ziehen, und berühren Sie den Netzstecker nicht mit nassen Händen

- Andernfalls besteht die Gefahr von Stromschlägen oder Brand.

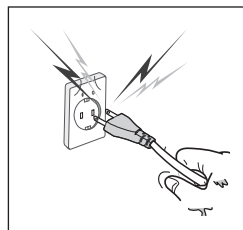

Schließen Sie nicht mehrere Geräte an eine Steckdose an. (Lassen Sie das Kabel nicht ungeschützt auf dem Boden herumliegen.)

- Andernfalls besteht die Gefahr von Stromschlägen oder Brand.

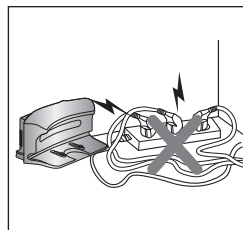

Verwenden Sie niemals beschädigte oder lose Netzkabel, Netzstecker oder Steckdosen.

- Andernfalls besteht die Gefahr von Stromschlägen oder Brand.

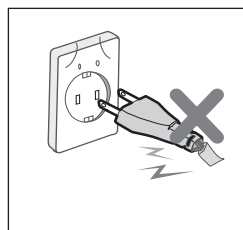

Sicherheitsinformationen

VOR INBETRIEBNAHME



Stellen Sie vor dem Aktivieren des Robo-Saugers sicher, dass der Staubbehälter zusammengebaut ist.

- Wenn der Staubbehälter nicht eingesetzt wurde, kann der Robo-Sauger nicht funktionieren.

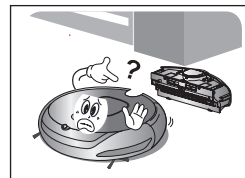

Verwenden Sie den Robo-Sauger nie in Räumen mit brennbarem Material, wie:

- Räume mit Kerzen oder Schreibtischlampen auf dem Boden.
- Räume mit unbeaufsichtigtem Feuer (Feuer oder Glut).
- Räume, in denen sich Benzin, Alkohol, Verdüner, Aschenbecher mit brennenden Zigaretten usw. befinden

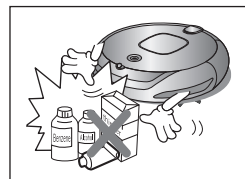

Der Robo-Sauger ist nur zum Gebrauch im Haushalt bestimmt. Verwenden Sie ihn niemals in folgenden Räumlichkeiten:

- Dachböden, Keller, Lagerhäuser, Industriegebäude, isolierte Zimmer, die weit vom Hauptgebäude entfernt sind, Feuchträumen (z. B. Badezimmer oder Waschküchen) sowie schmale und hochgelegene Flächen (z. B. Tischen oder Regale). Bei Einsatz in solchen Bereichen können schwerste Schäden (Betriebsstörungen und Bruch) auftreten.



Öffnen Sie alle Türen, damit alle Zimmer gesaugt werden.

- Wenn eine Tür geschlossen ist, kann der Robo-Sauger nicht in dieses Zimmer gelangen.
- Vergewissern Sie sich jedoch, dass die Haustür, die Terrassentür, die Badezimmertür sowie Türen zu anderen Räumen geschlossen sind, um einen eventuellen Absturz des Robo-Saugers zu verhindern.



Bei Teppichen mit langen Fransen schieben Sie die Fransen unter den Teppich.

- Wenn Sie die Fransen nicht unter den Teppich schieben, kann es zu schwersten Schäden am Teppich und der Maschine selbst kommen, wenn sich die Fransen im Antriebsrad oder der Kraftbürste verfangen.

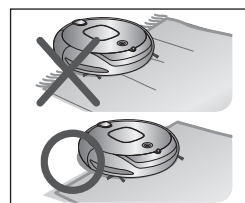

Wenn der Höhengsensor verunreinigt ist, kann der Robo-Sauger möglicherweise an Treppen oder Geländern herunterfallen.

Dies kann Personenschäden und schwerste Beschädigungen am Gerät verursachen. Um dieses Risiko auszuschließen, installieren Sie vor gefährlichen Bereichen VIRTUAL GUARDS (Einstellung: Zaunmodus). Und reinigen Sie das Sensorfenster und die Kamera, damit keine falschen Befehle empfangen werden.

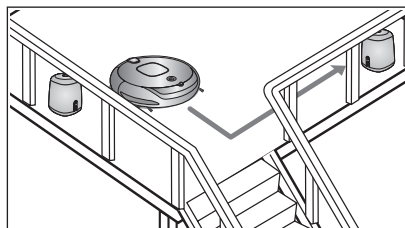

Sicherheitsinformationen

VOR INBETRIEBNAHME



Entfernen Sie kleine Objekte oder harte Gegenstände vor dem Staubsaugen aus dem zu reinigenden Bereich.

- Vergewissern Sie sich vor dem Saugen, dass keine Gegenstände herumliegen.
- Vergewissern Sie sich, dass keine zerbrechlichen Gegenstände (z. B. Porzellan, Glasobjekte, Blumenvasen usw.) herumstehen.
- Der Robo-Sauger erkennt weder Münzen, noch Ringe oder andere wertvolle Sachen (z. B.: Schmuck).

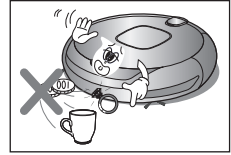

Entfernen Sie vor dem Staubsaugen alle Gegenstände, die auf dem Boden herumliegen.

- Der Robo-Sauger erkennt Hindernisse in einer Entfernung von 5 cm.
- Badehandtücher, Abtreter vor Badezimmern und Waschbecken, Eingängen, Besenkammern, Netzkabel, Tischtücher oder Gürtel können sich im Antriebsrad oder der Kraftbürste verfangen. Dadurch können Gegenstände vom Tisch fallen.



Informieren Sie alle Familienmitglieder (oder andere betroffene Personen über die Reinigungszeiten des Robo-Saugers (sofort oder später mit der Startzeitvorwahl)

- Der Robo-Sauger kann Kinder anfahren, sodass sie umfallen.



Stellen Sie sicher, dass Kinder nicht auf den Robo-Sauger treten oder sich daraufsetzen.

- Kinder könnten hinfallen und sich verletzen, oder können schwerste Schäden am Gerät auftreten.



Wenn ein Kind oder Haustier alleine zu Hause ist, vergessen Sie nicht, den Robo-Sauger mit dem Netzschalter auszuschalten.

- Der Robo-Sauger könnte ihre Aufmerksamkeit erregen.
- Wenn das rotierende Rad oder die rotierende Bürste Finger, Füße, Kleidung oder Haare einfängt, kann dies zu Verletzungen führen.
- Wenn ein Kind oder ein Haustier im Weg des Robo-Saugers steht, kann es als Hindernis identifiziert werden, und der entsprechende Bereich wird möglicherweise nicht gereinigt.
- Wenn die Stromversorgung mit dem Netzschalter ausgeschaltet wird, wird die Stromversorgung getrennt und sämtliche Funktionen werden deaktiviert.



Wenn Sie die Ladestation installieren, lassen Sie das Netzkabel nicht ungeschützt auf dem Boden herumliegen.

- Wenn der Robo-Sauger automatisch aufgeladen wird und an der Ladestation vorbeifährt, kann es passieren, dass er das Netzkabel mit sich schleift.

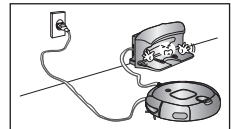

Lassen Sie das Netzkabel des Ladegeräts immer in der Steckdose.

- Obwohl der Robo-Sauger eine Selbstladefunktion besitzt, kann seine Batterie nicht automatisch geladen werden, wenn das Netzkabel der Ladestation nicht mit der Steckdose verbunden ist

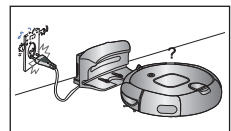

Sicherheitsinformationen

VOR DER ERSTMALIGEN VERWENDUNG



Stellen Sie das Ladegerät an einer Stelle auf, die für den Robo-Sauger gut zugänglich ist.

- Wenn das Ladegerät in einer Ecke aufgestellt wird, kann dies zusätzliche Bewegungen verursachen und den automatischen Ladeprozess stören.

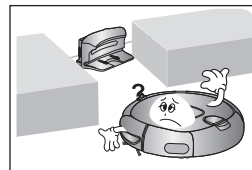

Gegenstände vor dem Ladegerät verhindern, dass der Robo-Sauger automatisch geladen wird.

- Stellen Sie sicher, dass der Robo-Sauger ungehindert die Ladestation erreichen kann.

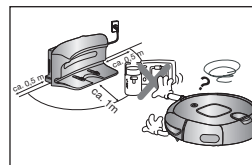

Es dürfen sich im Abstand von seitlich 0,5 m und seitlich 1 m von der Ladestation keine Hindernisse befinden.

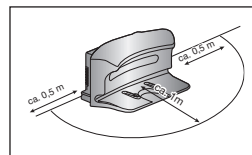

Schließen Sie die Ladestifte nicht mit Metallobjekten wie Stäbchen, Schraubendrehern usw. kurz.

- Dies führt zu schwersten Schäden am Ladegerät.

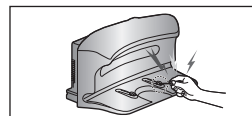

Vergewissern Sie sich, dass es auf der Ladestation keinerlei Flüssigkeiten gibt.

- Andernfalls besteht die Gefahr von Stromschlägen oder Brand.



Vergewissern Sie sich, dass der Robo-Sauger sich nicht über Flüssigkeiten (z. B. Wasser, Öl oder Tierurin) bewegt und diese womöglich aufsaugt.

- Dies kann zu schwersten Schäden am Gerät führen.
- Die Flüssigkeiten können sich über die Räder ausbreiten und so zu Verunreinigungen führen.

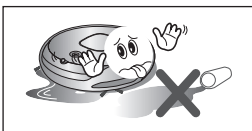

Verwenden Sie das Ladegerät niemals für andere Zwecke.

- Dies kann zu schwersten Schäden am Gerät führen und einen Brand verursachen.

Sicherheitsinformationen

IM EINSATZ



Sie können den Robo-Sauger nicht auf hochflorigen Teppichen einsetzen.

- Es kann zu Beschädigungen am Robo-Sauger kommen.
- Dies kann zu Schäden am Teppich führen.

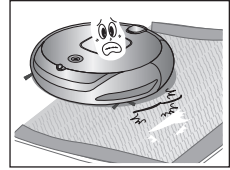

Verwenden Sie den Robo-Sauger nicht auf Tischen oder an anderen erhöhten Stellen.

- Dies kann zu Schäden am Gerät führen, wenn er während des Betriebes herunterfällt.



Der Robo-Sauger kann im Betrieb gegen Möbel (z. B. Stuhlbeine, Tischbeine, dünne und lange Möbel und usw.) stoßen.

- Für schnellere und bessere Säuberung stellen Sie die Stühle auf den Tisch.

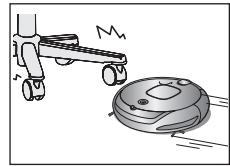

Stellen Sie keine Gegenstände auf den Robo-Sauger.

- Andernfalls besteht die Möglichkeit von Störungen.



Entfernen Sie große Papierstücke und Plastiktüten beim Saugen sofort aus der Maschine.

- Wenn Sie die Maschine über einen längeren Zeitraum hinweg mit verstopftem Lufteinlass verwenden, kann es zu schwersten Schäden am Gerät kommen.

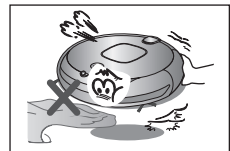

Wenn am Robo-Sauger ungewöhnliche Geräusche, Geruch oder Rauch Auftreten, schalten Sie das Gerät sofort mit dem Netzschalter aus und rufen Sie das Kundendienstzentrum an.

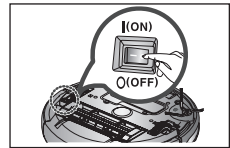

HINWEIS

Möglicherweise kann der Robo-Sauger seinen Betrieb nicht fortsetzen, wenn er an Türschwellen.

- Der Robo-Sauger stellt aus Sicherheitsgründen den Betrieb ein, wenn er sich mehr als 5 Minuten lang nicht bewegen kann.
- Um weiter zu saugen, schalten Sie den Robo-Sauger mit dem Netzschalter aus und wieder ein, nachdem Sie ihn an eine Stelle gebracht haben, wo er sich wieder bewegen und saugen kann.

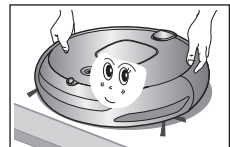

Sicherheitsinformationen

IM EINSATZ



Der Robo-Sauger kann schwer erreichbare Stellen nicht 100% ig reinigen (z. B. Ecken und Flächen zwischen Sofa und Wand).

- Reinigen diese Stellen bitte gelegentlich selbst.

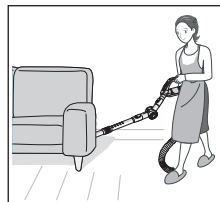

Staubansammlungen, die sich beim Saugen gebildet haben, können nach dem Saugen zurückbleiben, wenn der Robo-Sauger es nicht schafft, sie aufzusaugen.

- Fegen Sie den Staub in diesem Fall mit einem anderen Reinigungsgerät zusammen.

REINIGUNG UND WARTUNG



Wenn Sie das Gerät reinigen, dürfen Sie kein Wasser direkt auf die Außenflächen sprühen oder es mit Chemikalien wie Reinigungsbenzin, Verdüner oder Alkohol abwischen.

- Dies kann zu schwersten Schäden am Gerät führen.

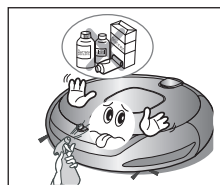

Drücken Sie nicht mit Kraft gegen die Stoßfänger des Robo-Saugers.

- Wenn der Stoßstangensensor beschädigt wird, kann der Robo-Sauger gegen Wände oder Möbel stoßen.

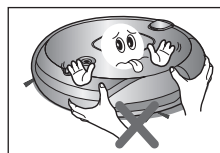

Das Gerät darf ausschließlich von qualifizierten Wartungstechnikern auseinander genommen oder zusammgebaut werden.

- Andernfalls kann es zu schwersten Schäden am Gerät kommen.



Entfernen Sie regelmäßig Fremdstoffe, die sich auf dem Hindernis- und dem Absturzsensor angesammelt haben.

- Schmutz, der sich auf den Sensoren ansammelt, bewirkt ungenaue Messungen der Sensoren.

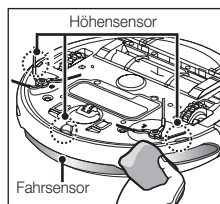

Sicherheitsinformationen

REINIGUNG UND WARTUNG



Wenn Sie Fremdstoffe entfernen, verwenden Sie die am nachdem Sie das Gerät am Netzschalter ausgeschaltet haben.

- Andernfalls kann das Gerät möglicherweise unerwartet in Betrieb gehen und Verletzungen oder schwerste Schäden am Gerät verursachen.

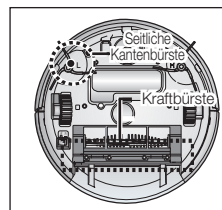

Wenn das Netzkabel beschädigt ist, lassen Sie es durch einen qualifizierten Servicetechniker unserem Kundendienstcenter ersetzen.

- Andernfalls besteht die Gefahr von Stromschlägen oder Brand.



Vergewissern Sie sich vor dem Reinigen des Ladegeräts zu Ihrer Sicherheit, das Netzkabel aus der Dose gezogen ist.



Wenden Sie sich an das Kundendienstcenter von Samsung Electronics, um die Batterie ersetzen zu lassen.

- Bei Verwendung anderer als der Originalbatterien kommt es zu Gerätestörungen.

* BBatterieinformationen:

Größe AA, Ni-MH, UNION SUPPO, Modell HPY, 12 (Stück).

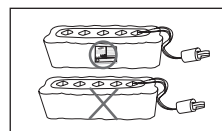

Produktmerkmale

MEHR BEQUEMLICHKEIT DURCH DIE VIRTUAL GUARD-FUNKTION

Sie können den Robo-Sauger mit einem elektronischen Zaun (virtuelle Wand, oder auch Virtual Wall) auf einen bestimmten Bereich beschränken, oder mehrere Abschnitte nacheinander reinigen, indem Sie den elektronischen Wächter (virtuelle Tür, oder auch Virtual Door) verwenden.

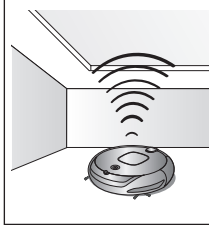

• Was ist die Deckenformerkennung (Visionary mapping™)?

Diese Funktion erkennt die Form der Decke mit Hilfe der oben eingebauten Kamera, um den Bereich zu bestimmen, der gereinigt werden soll. Sie bestimmt dabei den besten Weg, um jeden Bodenbereich zu reinigen.

GRÜNDLICHE ECKENREINIGUNG

Mit der Randabsaugung werden auch die Ecken gründlich gereinigt. Hierbei werden die Ränder des erfassten Raumgrundrisses abgesaugt.

VERSCHIEDENE REINIGUNGSMODI

Es gibt verschiedene Reinigungsmodi, die all Ihre Anforderungen erfüllen werden.

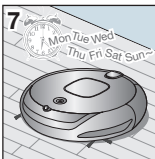
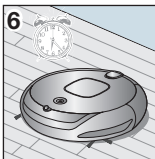
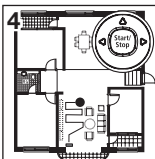
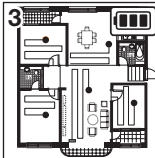
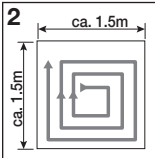
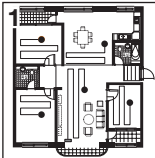

1. Automatikbetrieb

Reinigt alle Zimmer automatisch.

2. Punktsaugen

Reinigt einen abgegrenzten Bereich intensiv. Diese Betriebsart kann verwendet werden, um z. B. Brot- oder Kekskrümel zu reinigen.

3. Maximalmodus

Der Sauger läuft, bis die Batterie fast ganz leer ist.

4. Manuelles Saugen

Sie können den Boden auch manuell reinigen, indem Sie den Robo-Sauger mit einer Fernbedienung lenken.

5. Kantenmodus

Wenn der Hindernissensor beim Saugen ein Hindernis erkennt, reduziert der Robo-Sauger seine Geschwindigkeit, um die Auswirkung der Kollision zu reduzieren, und der Stoßsensor hilft dabei.

6. Zeitplanermodus

Zur angegebenen Zeit reinigt der Robo-Sauger den Boden.

7. Modus für tägliche Reinigung

Der Robo-Sauger reinigt den Boden jeden Tag zur angegebenen Zeit.

EINFACHES ENTLEREN DES STAUBBEHÄLTERS

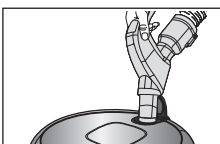

Da der Staubbehälter von oben erreicht werden kann, können Sie ihn mit einem normalen Staubsauger entleeren, ohne dass Staub austritt.

Produktmerkmale

AUTOMATIKBETRIEB

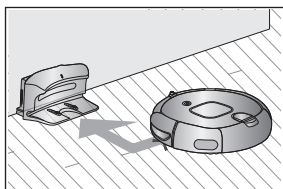

Wenn die Batterie schwach ist, wird der Robo-Sauger automatisch zum Ladegerät geführt, damit er automatisch geladen werden kann.

SEITLICH ROTIERENDE KANTENBÜRSTE

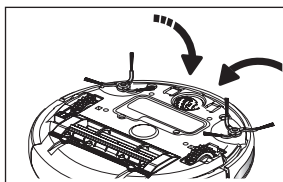

Die seitlich Rotierenden Kantenbürsten entfernen Staub von den Rändern.

ÜBERQUERUNG VON TÜRSCHWELLEN

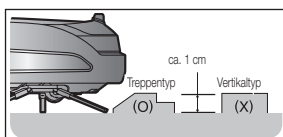

Das innovative Fahrsystem des Robo-Saugers macht es möglich, dass er Türschwellen bis zu einer Höhe von etwa 1 cm überquert und die Zimmer dahinter reinigt. Aus Sicherheitsgründen wurde der Robo-Sauger so konstruiert, dass er Türschwellen von mehr als 1 cm Höhe nicht überqueren kann.

KOLLISIONSSCHUTZ

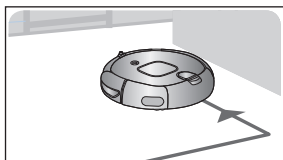

Der Robo-Sauger erkennt Hindernisse in 2 Stufen und umgeht sie. In Stufe 1 erkennen die 7 Fahrsensoren eventuelle Hindernisse und, falls der Robo-Sauger trotzdem mit einem Hindernis kollidieren sollte, absorbieren die 2 Stoßsensoren in Stufe 2 den Stoß.

STURZSICHERUNG

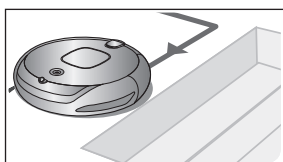

Die 3 Höhensensoren erkennen abwärts führende Stufen oder die Schwelle der Haustür und verhindern so, dass der Robo-Sauger hinunterfällt.

SICHERHEITSVORRICHTUNG

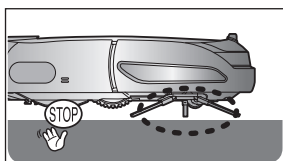

Wenn der Robo-Sauger im Betrieb hochgehoben wird, hält ein Sensor automatisch die Antriebsräder, die Saugbürste, den Saugmotor und die seitlich rotierenden Bürsten an.

Inbetriebnahme des Staubsaugers

KOMPONENTEN

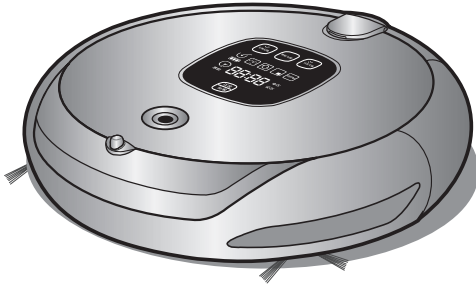

■ Sauger

■ Fernbedienung

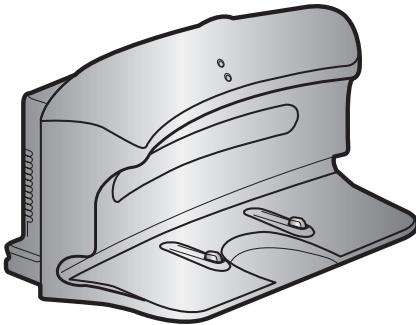

■ Ladestation

■ Weiteres Zubehör

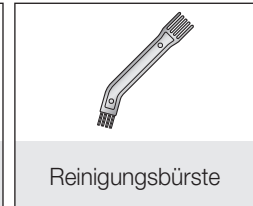
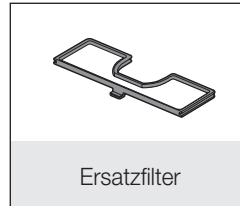
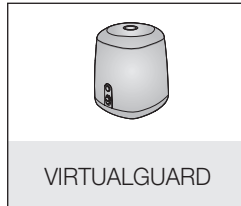
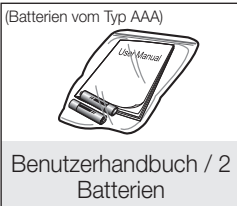

Inbetriebnahme des Staubsaugers

BEZEICHNUNGEN DER TEILE

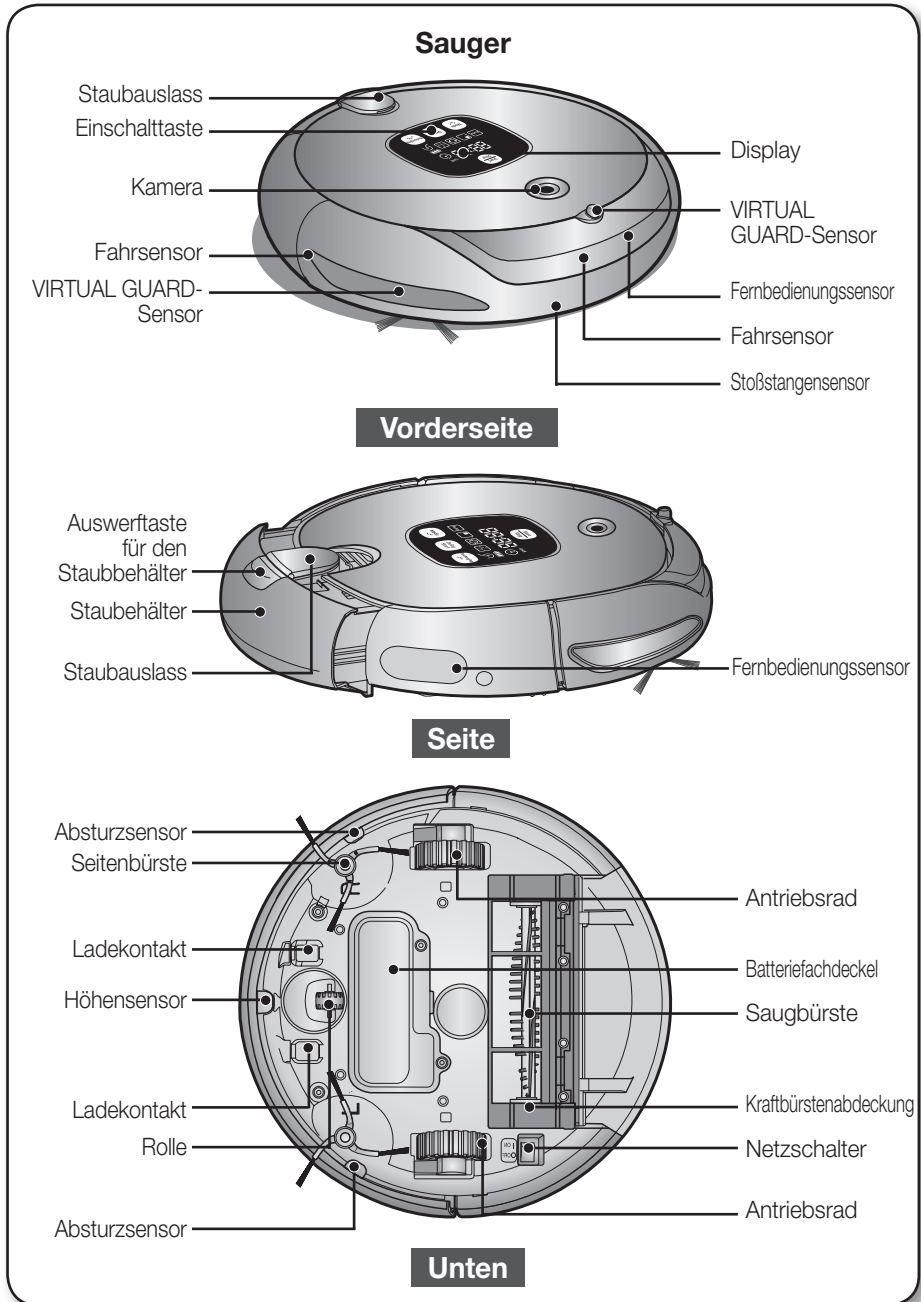

Inbetriebnahme des Staubsaugers

BEZEICHNUNGEN DER TEILE

Ladestation

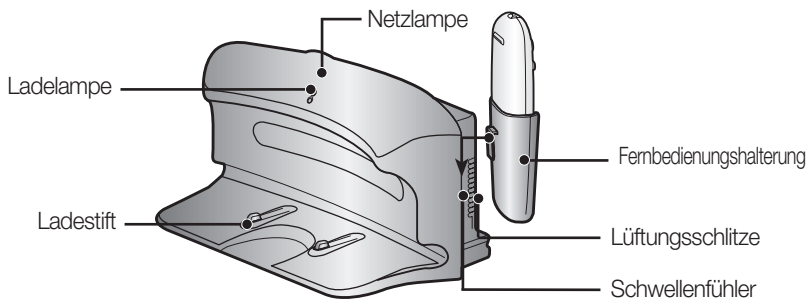

[VIRTUAL GUARD]

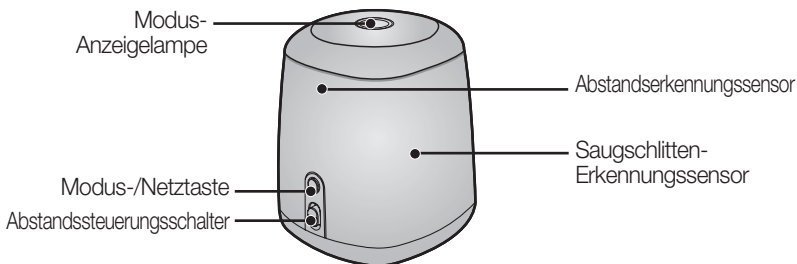

■ Einsetzen der Batterien

Batterien sind nicht im Lieferumfang enthalten. Sie müssen zusätzlich erworben werden. Setzen Sie die Alkaline-Batterien (Typ D) vor Gebrauch ein.

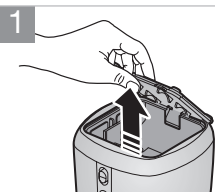

Heben Sie die Abdeckung des VIRTUAL GUARDS an, während Sie die Verriegelungslasche herunterdrücken.

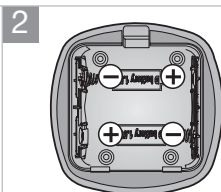

Setzen Sie die Batterien so in den VIRTUAL GUARD ein, wie in der nachfolgenden Abbildung gezeigt. (Wenn die Batterien mit falscher Polung eingesetzt werden, arbeitet der VIRTUAL GUARD nicht.)

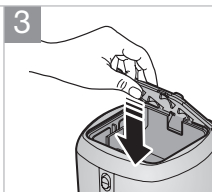

Nachdem Sie die Spitze der Abdeckung in den Schlitz eingesetzt haben, drücken Sie das andere Ende, bis es hörbar einrastet.

* Technische Daten: Alkaline-Batterien Typ D (LR20)

Inbetriebnahme des Staubsaugers

BEZEICHNUNGEN DER TEILE

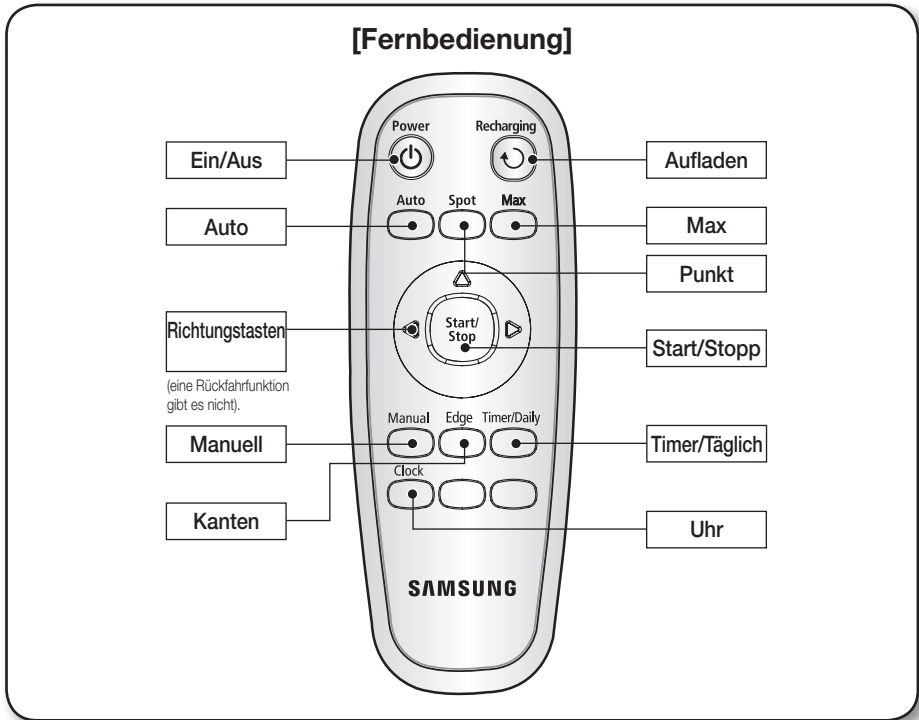

■ Einsetzen der Batterien für die Fernbedienung

Die Fernbedienung wird beim Kauf ohne Batterien geliefert. Setzen Sie die Alkaline-Batterien (Typ AAA) vor Gebrauch ein.

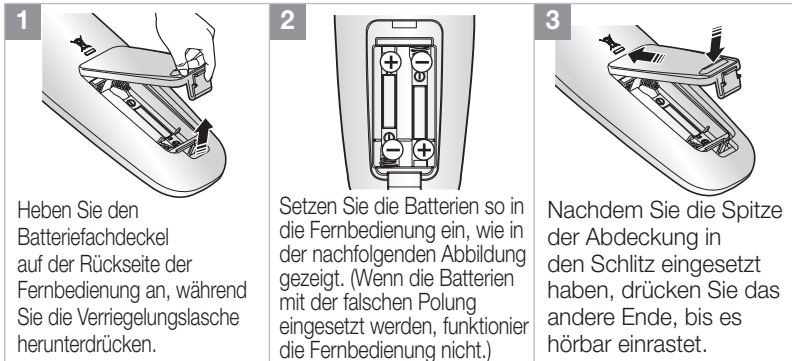

* Technische Daten: Alkaline-Batterien Typ AAA

Inbetriebnahme des Staubsaugers

BEZEICHNUNGEN DER TEILE

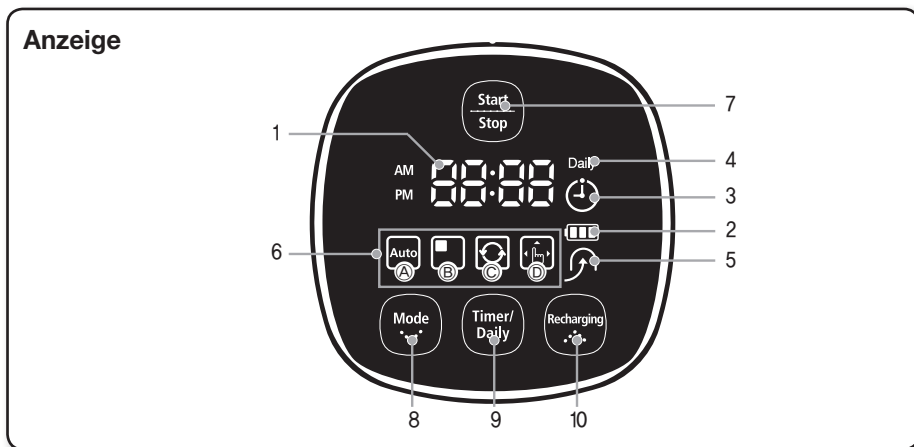

ANZEIGEBEREICH

1. Ziffernanzeige

- Zeigt den Timer, den Fortschritt und eventuelle Fehlercodes mit Hilfe von Ziffern, Buchstaben und Symbolen an.

2. Ladeanzeige

- Laden: Zeigt den Ladefortschritt in 3 Schritten an.

- Im Einsatz: Zeigt den Ladestand der Batterie an. Der Ladestand wird im Betrieb allmählich immer niedriger angezeigt. (Wenn die Batterie vollständig entladen ist, blinkt die Stufe und zeigt mit „LO“ an, dass nachgeladen werden muss.)

3. Zeitplanermodus

- Wenn nach Zeitplan gesaugt werden soll, leuchtet das Symbol für den Zeitplanermodus.

4. Täglich

- Wenn täglich gesaugt werden soll, leuchtet das Symbol für tägliches Saugen.

5. Aufladen

- Diese Symbol leuchtet auf, wenn der Robo-Sauger zur Ladestation zurückfährt, um seine Batterien aufzuladen.

6. Anzeige des Reinigungsmodus

- Bei jedem Drücken der Taste für den Reinigungsmodus wird der entsprechende Reinigungsmodus angezeigt.

(a) Automatikbetrieb: Dieses Symbol leuchtet, wenn Automatikbetrieb ausgewählt wird.

(b) Punktsaugen: Dieses Symbol leuchtet, wenn Punktsaugen ausgewählt wird.

(c) Maximalmodus: Dieses Symbol leuchtet, wenn der Maximalmodus ausgewählt wird.

(d) Manuelles Saugen: Dieses Symbol leuchtet, wenn manuelles Saugen ausgewählt wird.

(e) Kantenmodus: „Ed 9E“ leuchtet, wenn Kantensaugen ausgewählt wird.

TASTENBEREICH

7. Start/Stop

- Drücken Sie diese Taste, um den Saugbetrieb zu starten oder zu beenden.

8. Reinigungsmodus

- Drücken Sie diese Taste, um einen Reinigungsmodus auszuwählen. Nachdem Sie einen Reinigungsmodus gewählt haben, drücken Sie die Taste (), um mit dem Saugen zu beginnen.

9. Timer/Täglich

- Drücken Sie diese Taste, um das Saugen zeitlich zu planen.

10. Aufladen

- Wenn Sie diese Taste drücken, wird das Symbol „Aufladen“ eingeschaltet, und der Robo-Sauger kehrt zur Ladestation zurück, um seine Batterien aufzuladen.

Gebrauch des Robo-Saugers

ZUSAMMENSETZEN DES ROBO-SAUGERS

REIHENFOLGE BEIM INBETRIEBNAHME

1. Gerät ein- und ausschalten

Um den Robo-Sauger zu verwenden, müssen Sie das Gerät mit dem Netzschalter unten am Saugschlitten einschalten.

2. Installieren des Ladegeräts

Um den Robo-Sauger aufzuladen, müssen Sie zuerst das Ladegerät installieren.

3. Laden der Batterien

Die Batterien sind beim Kauf entladen und sollten vor der ersten Gebrauch vollständig geladen werden.

4. Stellen der Uhrzeit

Sie müssen die Zeit einstellen, wenn Sie nach Plan oder täglich saugen möchten.

5. Einbau des VIRTUAL GUARD

Sie können den Robo-Sauger mit dem Zaun-Modus (virtuelle Wand) auf einen bestimmten Bereich beschränken, oder mehrere Abschnitte nacheinander reinigen, indem Sie den Wächter-Modus (virtuelle Tür) verwenden.



GERÄT EIN- UND AUSSCHALTEN

Um den Robo-Sauger zu verwenden, müssen Sie das Gerät mit dem Netzschalter einschalten.

Wenn Sie den Netzschalter ausschalten, werden alle Einstellungen zurückgesetzt.

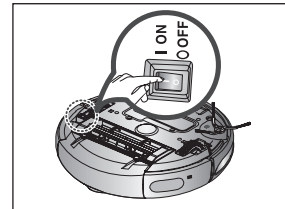

1. Drehen Sie das Gerät um und schalten Sie es mit dem Netzschalter ein.

- Wenn die Symbole nicht eingeschaltet werden, bedeutet dies, dass die Batterien des Geräts leer sind. Um den Robo-Sauger in diesem Fall zu verwenden, müssen Sie das Gerät mit dem Netzschalter einschalten und es dann an die Ladestation andocken.
- Beachten Sie, dass alle Einstellungen zurückgesetzt werden, wenn Sie den Netzschalter ausschalten.

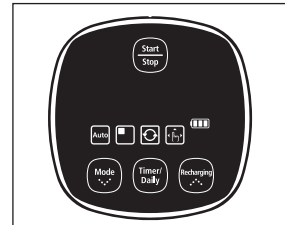

Wenn die Stromversorgung ausgeschaltet ist, wird der Robo-Sauger nicht geladen, selbst wenn er an die Ladestation andockt ist.

Gebrauch des Robo-Saugers

ZUSAMMENSETZEN DES ROBO-SAUGERS

INSTALLIEREN DES LADEGERÄTS

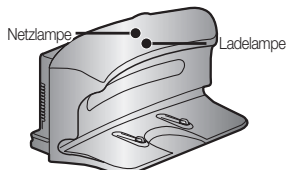

1. Stellen Sie das Ladegerät auf einer ebenen Fläche auf.

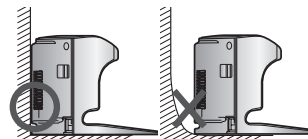

2. Es dürfen sich rechts und links im Abstand von 0,5 m und vorn im Abstand von 1 m keine Hindernisse befinden.

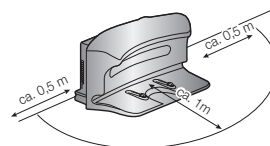

3. Stellen Sie das Ladegerät an einer Stelle auf, die für den Robo-Sauger gut zugänglich ist.

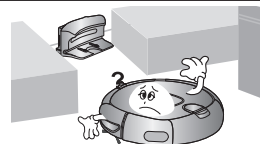

4. Legen Sie das Netzkabel an der Wand entlang.

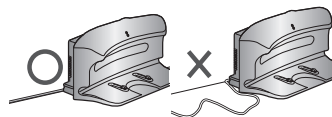

5. Wenn der Boden aus Holz besteht, stellen Sie das Ladegerät in Richtung der Holzmaserung auf.

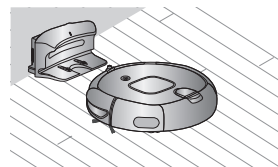

HINWEIS

Lassen Sie das Netzkabel des Ladegeräts immer in der Steckdose.

- Wenn das Ladegerät nicht mit Strom versorgt wird, kann der Robo-Sauger das Ladegerät nicht finden und demnach auch nicht automatisch aufgeladen werden.
- Wenn der Robo-Sauger vom Ladegerät getrennt wird, wird die Batterie automatisch entladen.

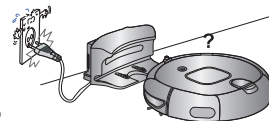

Gebrauch des Robo-Saugers

ZUSAMMENSETZEN DES ROBO-SAUGERS

LADEN

Wenn Sie das Gerät erwerben, ist die Batterie vollständig ungeladen, und Sie müssen den Robo-Sauger manuell aufladen.

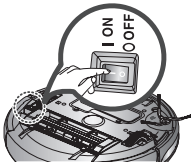

Schalten Sie das Gerät mit dem Netzschalter unten am Gerät ein.

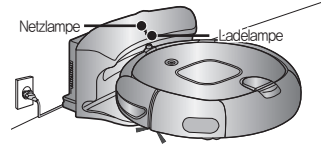

1. Nachdem Sie den Ladekontakt am Sauger mit dem Ladekontakt der Ladestation ausgerichtet haben, Justieren Sie das Gerät bis das „Ladesignal“ ertönt.

- Die Ladelampe leuchtet grün.

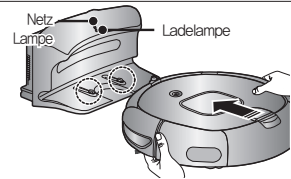

2. Überprüfen Sie den Ladezustand des Robo-Saugers.

- Wenn das Laden beginnt, werden im Display nacheinander die Ladeanzeige und „E“ angezeigt.
- Wenn das Laden beendet ist, werden im Display nacheinander die Ladeanzeige und „VOLL“ angezeigt.



Laden

Vollständig geladen

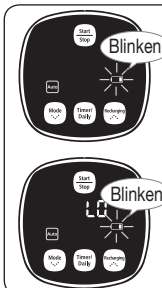

■ Wenn die Ladeanzeige beim Saugen blinkt, beendet der Robo-Sauger das Staubsaugen und lädt sich automatisch am Ladegerät auf.

■ Wenn die Ladeanzeige im Betrieb blinkt und es wird „LO“ angezeigt, kann der Robo-Sauger nicht mehr mit der Fernbedienung oder den Tasten am Saugschlitten gesteuert werden. Tragen Sie den Robo-Sauger in diesem Fall zur Ladestation, um seine Batterien aufzuladen. (Dies passiert, wenn die Batterie vollständig entladen wird.)

<Charge display>

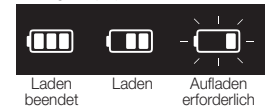

HINWEIS

- Wenn Sie die Batterie nach dem Kauf des Geräts erstmals laden, dauert es etwa 120 Minuten, die Batterie vollständig aufzuladen, und diese Ladung reicht dann für etwa 90 Minuten.
- Die Ladezeit kann zunehmen, wenn Sie die Batterie in überhitztem Zustand aufladen.
- Maßnahmen bei Störungen des Ladebetriebs.
 - Wenn der Robo-Sauger nicht automatisch geladen werden kann, überprüfen Sie Folgendes:
 - Schalten Sie die Stromversorgung mit dem Netzschalter unten am Robo-Sauger aus und wieder ein (zurücksetzen).
 - Trennen Sie den Netzstecker des Ladegeräts kurzzeitig vom Stromnetz (zurücksetzen).
 - Kontrollieren Sie, ob am Ladeanschluss Fremdstoffe vorhanden sind und wischen Sie den Ladeanschluss am Saugschlitten und dem Ladegerät mit einem trockenen Tuch ab.
 - Prüfen Sie, ob es in der Nähe des Ladegerät Objekte gibt, die als starke Reflektoren wirken können.
 - Wenn Sie den Robo-Sauger vom Ladegerät trennen, entlädt er sich auf natürliche Weise.
 - Laden Sie den Robo-Sauger mit dem Ladegerät, wenn dies möglich ist. (Wenn der Robo-Sauger längere Zeit nicht benutzt wird, schalten Sie die Stromversorgung des Robo-Sauger am Netzschalter aus und ziehen Sie das Netzkabel des Ladegeräts aus der Steckdose, um beide Geräte wegzuräumen.)

Gebrauch des Robo-Saugers

ZUSAMMENSETZEN DES ROBO-SAUGERS

INFORMATIONEN ZUR BATTERIE

- Der Robo-Sauger wird über eine aufladbare umweltfreundliche Nickelmetallhydrid-Batterie (NiMH) mit Strom versorgt. Der Überladungsschutz garantiert deren lange Lebensdauer.
- **Die Garantiezeit für die Batterie beträgt 6 Monate ab dem Kaufdatum.**
- Bevor Sie eine Batterie kaufen, fragen Sie das Kundendienstcenter nach dem Echtheitssymbol (SAMSUNG) und nach der Modellnummer.
- * Batterieinformationen :
Größe AA, Ni-MH, UNION SUPPO, Modell HPY, 12 (Stück).

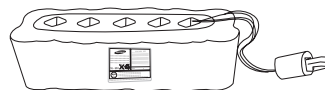

- Diese Batterie ist nur für Samsung Robo-Sauger bestimmt. Es ist strikt verboten, sie für andere Geräte oder andere Zwecke zu verwenden.
- Bauen Sie die Batterie nicht auseinander und manipulieren Sie sie nicht.
- Laden Sie sie nur an gut belüfteten Stellen auf.
- Bringen Sie die Batterie nicht ins Feuer und erhitzen Sie sie nicht.
- Verbinden Sie die Pole ((+) oder (-)) der Batterie nicht mit Metallgegenständen.
- Bewahren Sie sie in geschlossenen Räumen auf (0°C~40°C).
- Bevor Sie dieses Gerät wegwerfen, entsorgen Sie die Batterien in umweltfreundlicher Weise.
- Entsorgen Sie diese Batterien nicht zusammen mit Ihrem normalen Haushaltsmüll.
- Befolgen Sie beim Entsorgen alter Batterien stets alle in Ihrem Land geltenden gesetzlichen Bestimmungen.
- * Wenn die Batterie defekt ist, nehmen Sie sie nicht auseinander. Wenden Sie sich an Ihr nächstgelegenes Kundendienstcenter.
- * Eine verlängerte Aufladezeit und eine kürzere Nutzungsdauer der Batterie zeigen das nahende Ende der Batterielebensdauer an. Wenden Sie sich an das offizielle Kundendienstcenter von Samsung Electronics, um die Batterie ersetzen zu lassen.

Der in dieses Gerät eingebaute Akku kann vom Benutzer nicht ausgetauscht werden. Informationen zum Austausch erhalten Sie bei Ihrem Dienstleister.

Gebrauch des Robo-Saugers









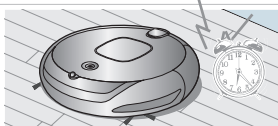

ZUSAMMENSETZEN DES ROBO-SAUGERS

ZEIT EINSTELLEN

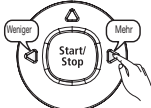
Sie müssen die Zeit einstellen, wenn Sie nach Plan oder täglich saugen möchten.

Sie können die Zeit nur mit Hilfe der Fernbedienung einstellen.

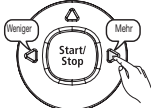
- Sie können die Zeit nur mit Hilfe der Fernbedienung einstellen.

	Fernbedienung	Konfigurationsreihenfolge
 <p>Annahme: Es ist gerade 07:00 Uhr.</p> 		<p>1 Eingeben der aktuellen Stunde.</p>
		<p>2 Starten des Konfigurationsmodus.</p>
		<p>3 Stunde einstellen</p>
		<p>4 Eingeben der aktuellen Minute.</p>
		<p>5 Abschließen der Einstellungen</p>

- Um den Modus zum Einstellen der Zeit zu beenden, drücken Sie auf die Taste (Start/Stop) statt auf die Taste „Zeit einstellen“.
- Wenn eine Reinigung geplant ist, können Sie die eingestellte Zeit nicht ändern.

Gebrauch des Robo-Saugers

ZUSAMMENSETZEN DES ROBO-SAUGERS

EINBAU DES VIRTUAL GUARD

Sie können den Robo-Sauger mit dem Zaun-Modus (virtuelle Wand) auf einen bestimmten Bereich beschränken, oder mehrere Abschnitte nacheinander reinigen, indem Sie den Wächter-Modus (virtuelle Tür) verwenden.

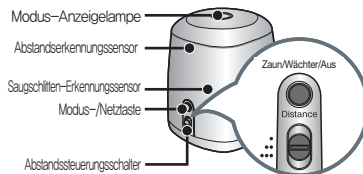

Fence/Guard/Off

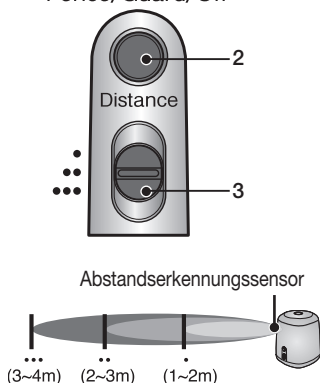

* Der Abstandserkennungssensor bildet eine gerade virtuelle Barriere der angegebenen Zaunlänge.

Bedienung der Tasten

1. Anzeige der Moduslampe

- Zaunmodus (virtuelle Wand): Die rote Lampe blinkt.
- Wächtermodus (virtuelle Tür): Die grüne Lampe blinkt.
- Aus: Die Lampe ist aus.

2. Einstellen des Modus

- Bei jedem Drücken der Modus-/Netzlaste wechselt das Gerät nacheinander zum Zaunmodus (virtuelle Wand) → Wächtermodus (virtuelle Tür) → Strom AUS.

3. Einstellen der Zaunlänge

- Stellen Sie den Abstand ein, um den Arbeitsbereich des Roboterstaubsaugers vom VIRTUAL GUARD mit Hilfe des Abstandssteuerungsschalters einschränken zu lassen.

Schalterstellung	Max. Abstand
• (Kurz)	Ca. 1 bis 2 m
•• (Mittel)	Ca. 2 bis 3 m
••• (Lang)	Ca. 3 bis 4 m

* Stellen Sie den Schalter entsprechend der erforderlichen Zaunlänge ein.

Aufbauen eines Zauns (virtuelle Wand)

Der VIRTUAL GUARD schafft eine unsichtbare Barriere, die der Robo-Sauger nicht überqueren kann. Z.B. vor Blumentöpfen, Möbeln, der Haustür usw.

1. Wählen Sie mit der Modus-/Netzlaste den Zaunmodus (virtuelle Wand).

- Die Moduslampe blinkt.

2. Stellen Sie mit dem Abstandssteuerungsschalter die Zaunlänge ein.

3. Installieren Sie den VIRTUAL GUARD vor der Fläche, zu der Sie dem Robo-Sauger den Zugang sperren möchten.

- Installieren Sie den VIRTUAL GUARD, damit der Abstandserkennungssensor eine unsichtbare Barriere schafft, die der Robo-Sauger nicht überqueren kann.

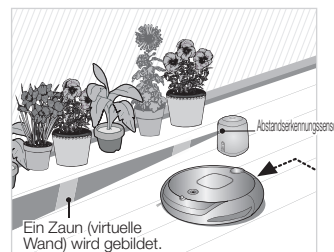

Gebrauch des Robo-Saugers

Verwenden des Wächtermodus (virtuelle Tür)

Der VIRTUAL GUARD erzeugt eine unsichtbare Tür, durch die der Robo-Sauger erst fahren kann, wenn der aktuelle Raum komplett gesaugt wurde. Der VIRTUAL GUARD öffnet die unsichtbare Tür, wenn das Zimmer vollständig gesaugt wurde.

1. Wählen Sie mit der Modus-/Netztaaste den **Wächtermodus (virtuelle Tür)**.
- Die Moduslampe blinkt grün.
2. Stellen Sie mit dem **Abstandssteuerungsschalter** die **Zaunlänge** ein.
3. Installieren Sie den **VIRTUAL GUARD** am **Eingang zum Zimmer, das sauber gemacht werden soll**.

- Installieren Sie den VIRTUAL GUARD, damit der Abstandssensor eine unsichtbare Barriere schafft, die der Robo-Sauger nicht überqueren kann.

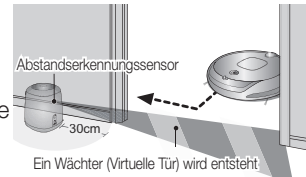
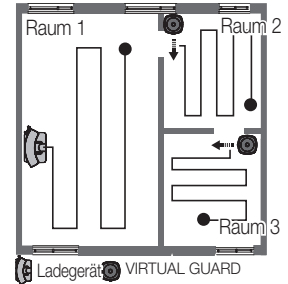

- Wenn Sie den VIRTUAL GUARD nicht verwenden, schalten Sie den Strom aus. (Wenn Sie den Robo-Sauger längere Zeit nicht verwenden, nehmen Sie die Batterien heraus, damit sie nicht entladen werden.)
- Wenn die Modus-/Netztaaste nicht funktioniert, zeigt dies an, dass die Batterien abgenutzt sind. Ersetzen Sie in diesem Fall die Batterien. (Technische Daten: Alkaline-Batterien Typ D (LR20))
- Einen zusätzlichen VIRTUAL GUARD können Sie im Kundendienstcenter von Samsung Electronics erwerben.

- * Da eine unsichtbare Barriere gebildet wird, damit der Robo-Sauger nicht gegen den VIRTUAL GUARD fährt, wird empfohlen, den virtuellen Wächter in einem Abstand von 30 cm zu den Außenwänden zu installieren.



Informationen zum IrDA-Sensor

- Informationen zum IrDA-Sensor
 - Die Übertragung der Infrarotsignale erfolgt möglicherweise im Freien oder an solchen Stellen nicht störungsfrei, wo Halogenlampen eingesetzt werden.
- Der Robo-Sauger verwendet 3 Arten von Infrarotgeräten, die möglicherweise vor einem anderen Gerät mit einer höheren Priorität nicht funktionieren.
- Beim Steuern des Robo-Saugers mit der Fernbedienung kann es passieren, dass der Robo-Sauger den virtuellen Zaun des VIRTUAL GUARD überquert und gegen ein Hindernis fährt, weil das Fernbedienungssignal eine höhere Priorität als das Signal des virtuellen Wächters hat.
- Wenn Sie den Robo-Sauger in einem kleinen Raum oder auf kurze Distanz steuern, kann es aufgrund von Interferenzen der Infrarotsignale zu Störungen kommen.
- Installieren Sie den VIRTUAL GUARD nicht in der Nähe des Ladegeräts, da der automatische Ladevorgang unterbrochen werden kann, wenn der virtuelle Wächter sich nahe beim Ladegerät befindet.
- Wenn Sie die Zaunlänge auf einen Wert eingestellt haben, der höher als der erforderliche Abstand ist, kann der Robo-Sauger möglicherweise nicht richtig sauber machen. Stellen Sie die Zaunlänge mit dem Abstandssteuerungsschalter auf einen geeigneten Wert ein.
- Wenn Sie mehrere Robo-Sauger gleichzeitig verwenden, kann es aufgrund von Interferenzen der Infrarotsignale zu Störungen kommen.
- Drehen Sie den VIRTUAL GUARD in eine andere Richtung oder stellen Sie die Zaunlänge auf einen geeigneten Wert ein, wenn sich der Abstandserkennungssensor des virtuellen Wächters gegenüber vom Ladegerät befindet, da ansonsten der automatische Ladevorgang unterbrochen werden kann.

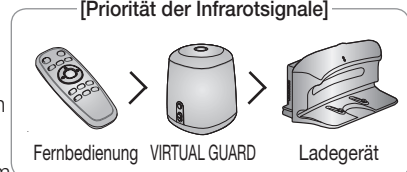

Gebrauch des Robo-Saugers

VERWENDEN DES ROBO-SAUGERS

STARTEN/STOPPEN DES STAUBSAUGERS

Sie können alle Funktionen des Robo-Saugers starten oder anhalten.

- Die Funktionen des Robo-Saugers stehen nur zur Verfügung, nachdem das Gerät mit dem Netzschalter eingeschaltet wurde.
- Wenn der Robo-Sauger läuft, drücken Sie die Taste (Start/Stop), um den Betrieb zu unterbrechen und eine Funktion zu wählen.

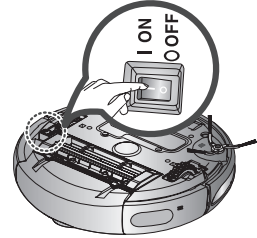

Gerät ein- und ausschalten

Einschalten der Stromversorgung

- Fernbedienung: Drücken Sie die Taste **[Power]**.
- Sauger: Drücken Sie die Taste (Start/Stop).
- Die Tasten des Saugers, die Batterieanzeige und die Symbole für den Reinigungsmodus werden eingeschaltet.

Ausschalten der Stromversorgung

- Fernbedienung: Drücken Sie die Taste **[Power]**.
- Sauger: Halten Sie die Taste (Start/Stop) 3 Sekunden lang gedrückt.
- Alle Symbole außer dem für die Batterieanzeige werden ausgeschaltet.

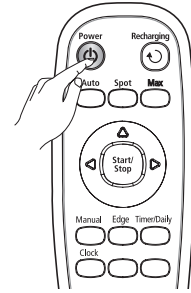

Verwenden der Fernbedienung

Starten/Stoppen des Staubsaugers

Starten

- Fernbedienung: Drücken Sie die Taste Auto, Punkt, Maximal, Manuell oder Kante.
- Sauger: Drücken Sie nacheinander die Tasten (Mode) und (Start/Stop), um Auto, Punkt, Maximal, Manuell oder Kante auszuwählen.

- * Wenn Sie die Taste (Start/Stop) drücken, ohne einen Reinigungsmodus zu wählen, beginnt der Robo-Sauger im Automatikmodus.

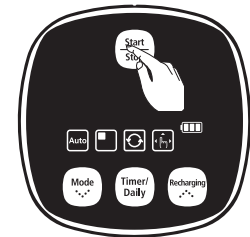

Verwenden der Tasten am Saugschlitten

Anhalten

- Um den Robo-Sauger anzuhalten, drücken Sie die Taste (Start/Stop) auf der Fernbedienung oder am Sauger.
- Wenn das Saugen beendet ist, wird der Robo-Sauger angehalten.

Gebrauch des Robo-Saugers

VERWENDEN DES ROBO-SAUGERS

AUFLADEN

Durch Drücken der Ladetaste können Sie den Robo-Sauger zum Ladegerät zurückkehren lassen, um die Batterie aufzuladen.

- Wenn der Robo-Sauger läuft, drücken Sie die Taste (Start/Stop), Um den laufenden Betrieb zu unterbrechen drücken Sie dann die Ladetaste.

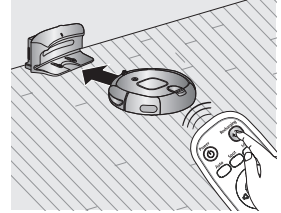

1. Drücken Sie die Ladetaste.

- Das Symbol (⏻) am Sauger wird eingeschaltet, und der Robo-Sauger kehrt zum Ladegerät zurück.

2. Um den Robo-Sauger anzuhalten, während er zum Ladegerät zurückkehrt, drücken Sie die Taste (Start/Stop).

3. Um die Ladefunktion zu testen, drücken Sie die Ladetaste, wenn sich der Robo-Sauger in weniger als 1,5m Entfernung vom Ladegerät befindet.

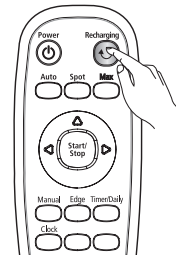

Verwenden der Fernbedienung

Fehlerbehebung, wenn der Robo-Sauger nicht zum Ladegerät zurückkehrt.

- Überprüfen Sie die Aufstellung des Ladegeräts
 - Befindet sich das Ladegerät an einer Stelle, von der aus es den Robo-Sauger nicht zum Ladegerät führen kann?
 - Befindet sich das Ladegerät an einer Stelle, die mehr als 5m vom Robo-Sauger entfernt ist?
: Es kann länger dauern, bis der Robo-Sauger zum Ladegerät zurückgekehrt ist.
- Laden Sie den Robo-Sauger in den folgenden Fällen manuell.
 - Das Ladegerät ist in einer Ecke aufgestellt.
 - Die Batterie ist vollständig entladen.
 - Der Robo-Sauger wird durch ein Hindernis (Möbel usw.) aufgehalten.
 - Der Robo-Sauger kommt nicht über die Türschwelle hinweg und bis zum Aufstellort des Ladegeräts. (Die Höhe der Türschwelle sollte maximal etwa 1cm betragen).

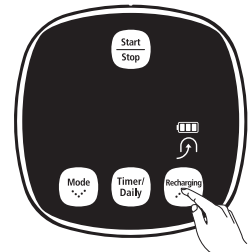

Verwenden der Tasten am Saugschlitten

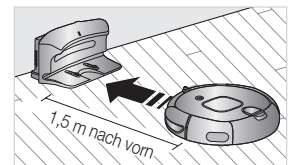

Gebrauch des Robo-Saugers

VERWENDEN DES ROBO-SAUGERS

AUTOMATISCHES SAUGEN

Der Robo-Sauger bewegt sich selbsttätig und säubert automatisch das Haus, bis der Saugvorgang abgeschlossen ist.

- Wenn der Saugvorgang gestartet wird, während der Robo-Sauger an die Ladestation angedockt ist, reduziert sich die Zeit für das Zurückfahren zum Ladegerät, da der Roboterstaubsauger seine ursprüngliche Position für die Rückfahrt speichert.
- Wenn die Batterieladung beim Saugen zu schwach wird, kehrt der Robo-Sauger automatisch zur Ladestation zurück, und setzt das Reinigen erst wieder fort, nachdem seine Batterie wieder aufgeladen ist. (Anzahl der wieder aufgenommenen Reinigungsvorgänge: Einmal)

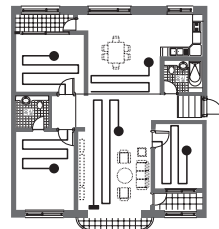

Tasten am Sauger	Taste der Fernbedienung	Konfigurationsreihenfolge
		1 Modus einstellen
		2 Modus beenden.

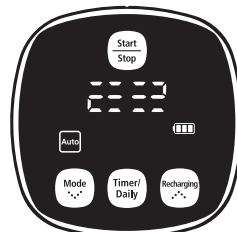

Beim Reinigen

Informationen zum Fortsetzen des Reinigens

HINWEIS

- Wenn der Robo-Sauger feststellt, dass die Reinigung abgeschlossen ist, wird die Funktion zum Fortsetzen des Reinigens nicht ausgeführt.
- Wenn Sie eine Taste drücken oder den Robo-Sauger bewegen, während er geladen wird, geht der Robo-Sauger davon aus, dass das Reinigen abgeschlossen ist, und setzt das Reinigen nicht fort.

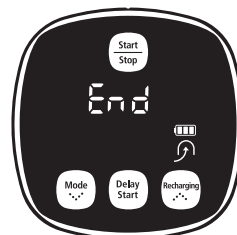

Nach Abschluss des Reinigens

VORSICHT

Drücken Sie keine Tasten und bewegen Sie den Robo-Sauger nicht, während er reinigt. Andernfalls geht der Robo-Sauger davon aus, dass das Reinigen abgeschlossen ist, und beginnt das Reinigen wieder von vorn.

Gebrauch des Robo-Saugers

VERWENDEN DES ROBO-SAUGERS

PUNKTUELLES SAUGEN

Sie können ganz einfach einen bestimmten Bereich reinigen, in dem sich z. B. viele Krümel, Staub usw. befinden.

- Bewegen Sie den Robo-Sauger an die Stelle, wo die punktuelle Reinigung durchgeführt werden soll.

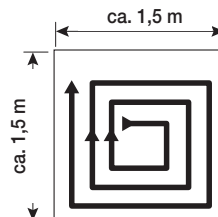

Tasten am Sauger	Taste der Fernbedienung	Konfigurationsreihenfolge
		1 Modus einstellen
		2 Modus beenden.

- Im Punktreinigungsmodus säubert der Robo-Sauger einen Bereich mit einer Länge und Breite von 1,5 m.
- Wenn das Saugen beendet ist, zeigt der Robo-Sauger Ende, Stopp und Standby an.

HINWEIS Wenn der Robo-Sauger an die Ladestation angedockt ist, kann eine punktuelle Reinigung nicht durchgeführt werden.

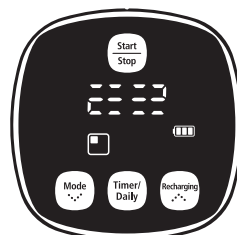

Beim Reinigen

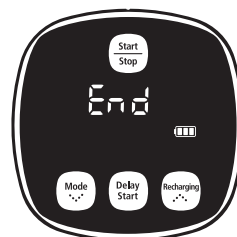

Nach Abschluss des Reinigens

Gebrauch des Robo-Saugers

VERWENDEN DES ROBO-SAUGERS

MAXIMALSAUGEN

Der Robo-Sauger bewegt sich automatisch und macht sauber, bis die Batterie fast leer ist und nur noch eine Ladestufe angezeigt wird (blinkt).

- Wenn der Saugvorgang gestartet wird, während der Robo-Sauger an die Ladestation andockt, reduziert sich die Zeit für das Zurückfahren zum Ladegerät, da der Robo-Sauger seine ursprüngliche Position für die Rückfahrt speichert.
- Wenn die Batterieladung beim Saugen zu schwach wird, kehrt der Robo-Sauger automatisch zur Ladestation zurück, und setzt das Reinigen erst wieder fort, wenn seine Batterie wieder aufgeladen ist. (Anzahl der fortgesetzten Reinigungsvorgänge: Einmal)

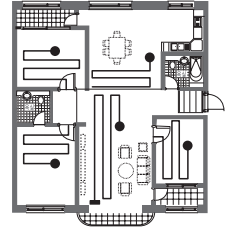

Tasten am Sauger	Taste der Fernbedienung	Konfigurationsreihenfolge
		1 Modus einstellen
		2 Modus beenden.

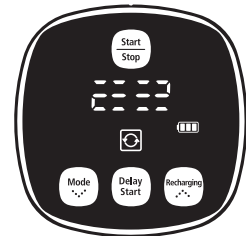

Beim Reinigen

Informationen zum Fortsetzen des Reinigens

- HINWEIS**
- Wenn der Robo-Sauger feststellt, dass die Reinigung abgeschlossen ist, wird die Funktion zum Fortsetzen des Reinigens nicht ausgeführt.
 - Wenn Sie eine Taste drücken oder den Robo-Sauger bewegen, während er geladen wird, geht der Robo-Sauger davon aus, dass das Reinigen abgeschlossen ist, und setzt das Reinigen nicht fort.



Drücken Sie keine Tasten und bewegen Sie den Robo-Sauger nicht, während er reinigt. Andernfalls geht der Robo-Sauger davon aus, dass das Reinigen abgeschlossen ist, und beginnt das Reinigen wieder von vorn.

Gebrauch des Robo-Saugers

VERWENDEN DES ROBO-SAUGERS

MANUELLES SAUGEN

Sie können den Robo-Sauger mit der Fernbedienung selbst steuern, um eine bestimmte Stelle zu reinigen.

- Steuern Sie den Robo-Sauger an die Stelle, wo die manuelle Reinigung durchgeführt werden soll.
- Sie können die manuelle Reinigung mit Hilfe der Fernbedienung durchführen.

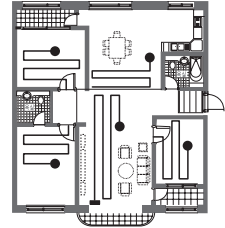

Tasten am Sauger	Taste der Fernbedienung	Konfigurationsreihenfolge
		1 Modus einstellen
		2 Modus beenden.

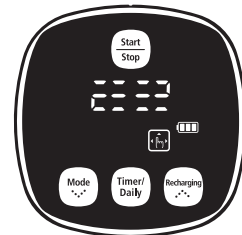

Beim Reinigen

HINWEIS

- Wenn der Robo-Sauger an die Ladestation andockt, kann eine manuelle Reinigung nicht durchgeführt werden.

VORSICHT

Im manuellen Reinigungsmodus können Sie den Robo-Sauger mit Hilfe der Fernbedienung auch an Stellen bewegen, die mit dem virtuellen Zaun gesichert sind, oder in Bereiche, bei denen die Gefahr besteht, dass er hinunterfällt (Treppen usw.).

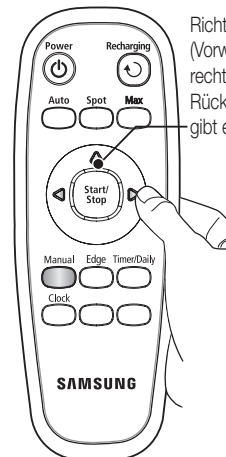

Richtungstasten (Vorwärts, links, rechts) Eine Rückfahrfunktion gibt es nicht.

Gebrauch des Robo-Saugers

VERWENDEN DES ROBO-SAUGERS

KANTENSAUGEN

Die Sensoren erkennen Hindernisse beim Saugen und reduzieren automatisch die Geschwindigkeit des Robo-Saugers um Beschädigungen an Möbeln o.ä. zu vermeiden.



Der Robo-Sauger bewegt sich selbsttätig und säubert automatisch das Haus, bis der Saugvorgang abgeschlossen ist.

- Wenn der Saugvorgang gestartet wird, während der Robo-Sauger an die Ladestation angedockt ist, reduziert sich die Zeit für das Zurückfahren zum Ladegerät, da der Roboterstaubsauger seine ursprüngliche Position für die Rückfahrt speichert.
- Wenn die Batterieladung beim Saugen zu schwach wird, kehrt der Robo-Sauger automatisch zur Ladestation zurück, und setzt das Reinigen erst wieder fort, nachdem seine Batterie wieder aufgeladen ist. (Anzahl der wieder aufgenommenen Reinigungsvorgänge: Einmal)

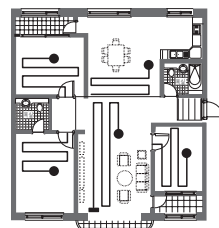

Tasten am Saugschlitten	Taste der Fernbedienung	Konfigurationsreihenfolge
		1 Modus einstellen
		2 Modus beenden.

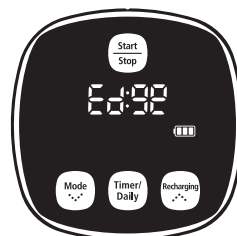

Beim Reinigen



Informationen zum Fortsetzen des Reinigens

- Wenn der Robo-Sauger feststellt, dass die Reinigung abgeschlossen ist, wird die Funktion zum Fortsetzen des Reinigens nicht ausgeführt.
- Wenn Sie eine Taste drücken oder den Robo-Sauger bewegen, während er geladen wird, geht der Robo-Sauger davon aus, dass das Reinigen abgeschlossen ist, und setzt das Reinigen nicht fort.



Drücken Sie keine Tasten und bewegen Sie den Robo-Sauger nicht, während er reinigt. Andernfalls geht der Robo-Sauger davon aus, dass das Reinigen abgeschlossen ist, und beginnt das Reinigen wieder von vorn.

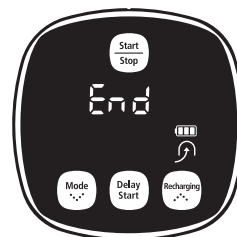

Nach Abschluss des Reinigens

Gebrauch des Robo-Saugers

VERWENDEN DES ROBO-SAUGERS

STARTZEITVORWAHL

Sie können den Robo-Sauger so programmieren, dass er zu bestimmten Zeit zu arbeiten beginnt.

- Wenn der Robo-Sauger an die Ladestation angedockt ist, kann die Startzeitvorwahl nicht aktiviert werden.

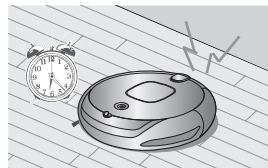

Tasten am Sauger	Taste der Fernbedienung	Konfigurationsreihenfolge	Beispiel: Aktuelle Zeit: 07:00 Uhr. Gewünschte Startzeit für das Reinigen: 09:30 Uhr.
		1 Starten des Modus für planmäßiges Reinigen und bestätigen, dass die konfigurierte Zeit stimmt.	AM 07:00
		2 Einstellungen starten.	AM 07: Blinken
		3 Stunde einstellen	AM 09: Blinken
		4 Stunde bestätigen	AM 09:00 Blinken
		5 Minuten einstellen.	AM 09:30 Blinken
		6 Einstellungen abschließen.	AM 09:30
		Einstellungen abbrechen.	 Das Symbol geht aus.

Wenn das Gerät eingestellt ist, und Sie drücken auf die Taste (Start/Stop) statt auf die Taste (Start/Stop), wird der Modus für das planmäßige Reinigen beendet.

Gebrauch des Robo-Saugers

VERWENDEN DES ROBO-SAUGERS

EINSTELLEN VON TÄGLICHEM REINIGEN

Sie können den Robo-Sauger so programmieren, dass er jeden Tag bei einer bestimmten Zeit zu arbeiten beginnt.

- Nur wenn der Robo-Sauger an die Ladestation angedockt ist, kann die tägliche Reinigung durchgeführt werden.

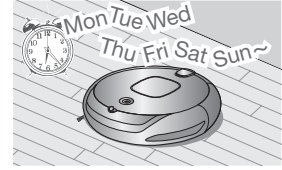

Tasten am Saugschlitten	Taste der Fernbedienung	Konfigurationsreihenfolge	Beispiel:
		1 Starten des Modus für tägliches Reinigen und bestätigen, dass die konfigurierte Zeit stimmt. (Prüfen Sie die eingestellte Zeit für die tägliche Reinigung).	Aktuelle Zeit: 07:00 Uhr. Gewünschte Startzeit für das Reinigen: 09:30 Uhr.
		2 Einstellungen starten.	
		3 Stunde einstellen	
		4 Stunde bestätigen	
		5 Minuten einstellen.	
		6 Einstellungen abschließen.	
		Einstellungen abbrechen.	Daily Das Symbol geht aus.

Wenn das Gerät eingestellt ist, und Sie drücken auf die Taste (Start/Stop) statt auf die Taste (Timer/Daily), wird der Modus für das planmäßige Reinigen beendet.

Gebrauch und Wartung des Zubehörs

REINIGEN DES ROBO-SAUGERS

BEACHTEN SIE DIE REINIGUNGS- UND WARTUNGSHINWEISE

- Wenn der Netzschalter beschädigt ist, wenden Sie sich an einen Servicebeauftragten, damit keine Unfälle passieren.
- Benutzen Sie keine Hilfsmittel oder mechanischen Vorrichtungen, die nicht vom Hersteller installiert wurden.

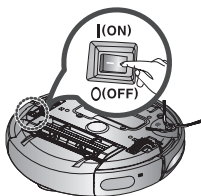

- Schalten Sie den Netzschalter unten am Sauger immer aus, ehe Sie den Robo-Sauger reinigen. Der Robo-Sauger könnte plötzlich angehen und eine Verletzung verursachen.



REINIGEN DES SENSORFENSTERS UND DER KAMERA

Schalten Sie den Netzschalter unten am Sauger immer aus, ehe Sie den Robo-Sauger reinigen.

- Sprühen Sie niemals Wasser, Verdüner, Reinigungsbenzin usw. direkt auf den Sauger des Robo-Saugers.

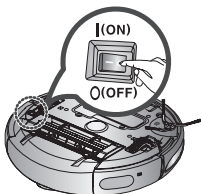

- Wischen Sie das Sensorfenster und die Kamera leicht mit einem weichen Tuch ab.

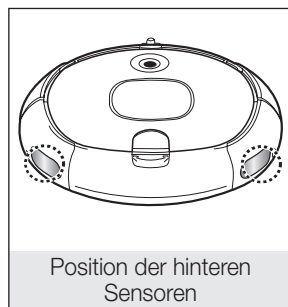
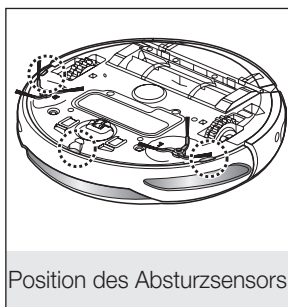
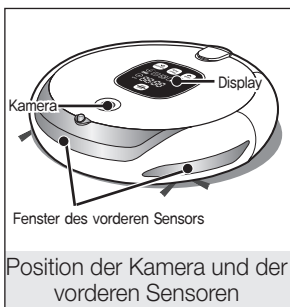

Gebrauch und Wartung des Zubehörs

REINIGEN DES ROBO-SAUGERS

SCHNELLES ENTLLEEREN DES STAUBBEHÄLTERS

- Sie können den Staubbehälter mit Hilfe eines normalen Staubsaugers einfach leeren, ohne den Staubbehälter entnehmen zu müssen.

1. Öffnen Sie die Abdeckung des Staubauslasses.

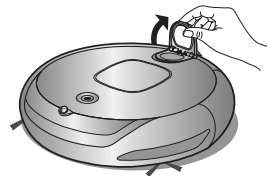

2. Wenn Sie die Saugdüse des Staubsaugers an den Staubauslass halten, saugt er den Staub direkt aus dem Staubbehälter heraus.

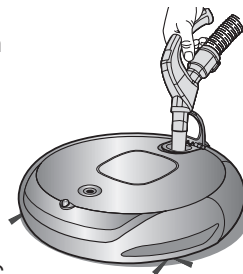

REINIGEN DES STAUBBEHÄLTERS UND DES FILTERS

Entleeren Sie vor dem Reinigen den Staubbehälter.

- Wenn Sie den Staubbehälter herausnehmen, achten Sie sorgfältig darauf, den Staub aus dem Behälter nicht zu verschütten.

- Leeren Sie den Staubbehälter in folgenden Situationen:

1. Staub hat sich im Staubbehälter angesammelt.
2. Die Saugleistung geht plötzlich zurück.
3. Der Lärm nimmt zu.

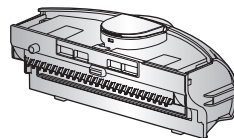

1. Drücken Sie die Auswerttaste für den Staubbehälter (DRÜCKEN) und ziehen Sie den Staubbehälter heraus.

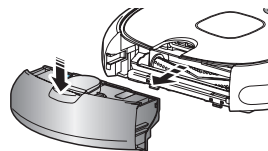

2. Öffnen Sie den Deckel des Staubbehälters, indem Sie ihn in Richtung des in der Abbildung dargestellten Pfeils ziehen.

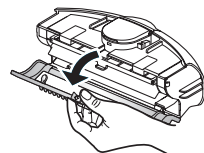

3. Lösen Sie den Filter vom Staubbehälter, indem Sie ihn in Richtung des in der Abbildung dargestellten Pfeils ziehen.

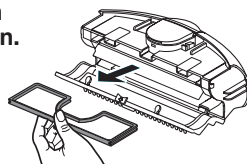

Gebrauch und Wartung des Zubehörs

REINIGEN DES ROBO-SAUGERS

4. Wischen Sie den Staub vom Filter und Staubbehälter ab.

* Sie können beide mit Wasser spülen.

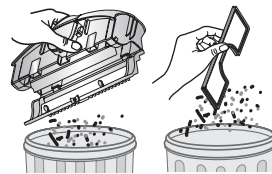

5. Einsetzen des Filters in den Staubbehälter.

- Vergewissern Sie sich, dass das Gitter des Filters nach unten zeigt. Es kann nicht in der falschen Richtung eingesetzt werden.

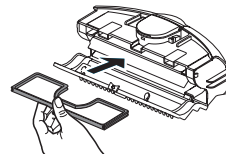

6. Schließen Sie den Deckel des Staubbehälters und setzen Sie ihn in den Saugers ein.

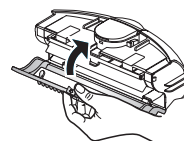

[Aufbau des Staubbehälters]

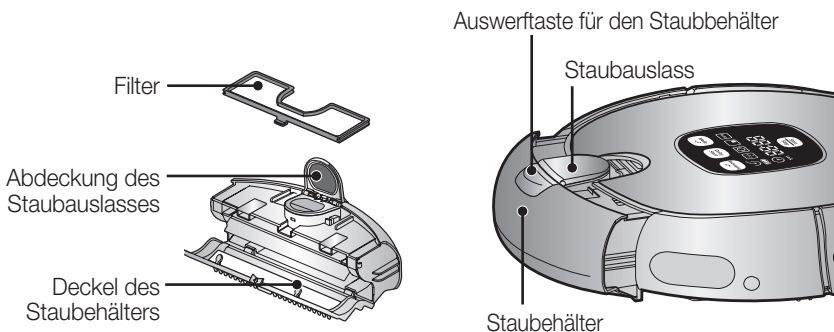

Gebrauch und Wartung des Zubehörs

REINIGEN DES ROBO-SAUGERS

REINIGEN DER SAUGBÜRSTE

Schalten Sie den Netzschalter unten am Sauger immer aus, ehe Sie den Robo-Sauger reinigen.



- Da der Staub aus dem Staubbehälter herausfallen kann, entfernen Sie den Staubbehälter, ehe Sie die Saugbürste reinigen.

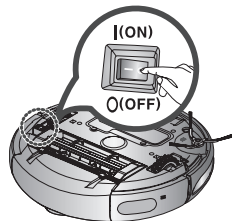

1. Drücken Sie die Auswerttaste für den Staubbehälter (DRÜCKEN), um den Staubbehälter zu lösen.

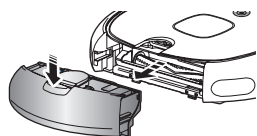

2. Nachdem Sie überprüft haben, ob Fremdstoffe vorhanden sind, drücken Sie den Haken, mit dem die Bürstenabdeckung fixiert wird, um die Abdeckung zu lösen.

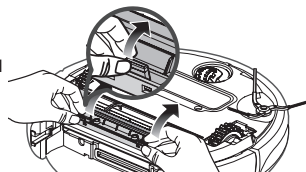

3. Heben Sie die Saugbürste aus dem Gerät.

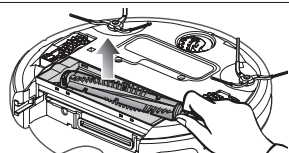

4. Entfernen Sie Fremdstoffe (z. B. lange Haare oder Schnüre), die sich um die Saugbürste gewickelt haben, mit Hilfe einer Reinigungsbürste oder eines Staubsaugers.



5. Nach dem Reinigen setzen Sie die Kraftbürste zuerst auf der Seite des Netzschalters ein, und befestigen Sie dann die andere Seite der Bürste auf entsprechend.

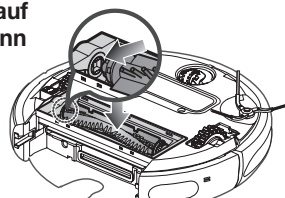

Gebrauch und Wartung des Zubehörs

REINIGEN DES ROBO-SAUGERS

- 6. Nachdem Sie die 3 Spitzen oben an der Abdeckung eingesetzt haben, drücken Sie das andere Ende, bis es hörbar einrastet.**

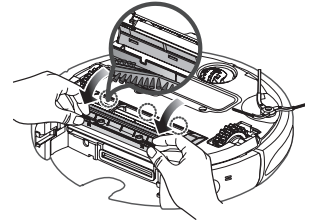

- Um zu verhindern, dass der Robo-Sauger verstopft, achten Sie darauf, keine Fremdkörper aufzusaugen.
- Wenn sich die Fremdstoffe nur mit Schwierigkeiten entfernen lassen, wenden Sie sich an ein Kundendienstcenter.
- Da die Saugbürste den Staub vom Boden aufnimmt, können sich lange Schnüre oder Haare um die Bürste wickeln. Kontrollieren und reinigen Sie die Kraftbürste regelmäßig.

Gebrauch und Wartung des Zubehörs

REINIGEN DES ROBO-SAUGERS

REINIGEN DER SEITLICHEN DREHBÜRSTE FÜR DIE KANTENREINIGUNG

Schalten Sie den Netzschalter unten am Sauger immer aus, ehe Sie den Robo-Sauger reinigen.

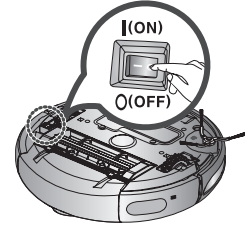

1. Kontrollieren Sie, ob die seitliche Drehbürste verbogen ist, oder ob Fremdstoffe an der Bürste haften.

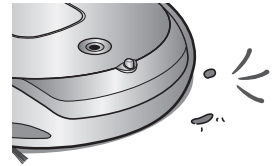

2. Ziehen Sie Gummihandschuhe an und wickeln Sie die seitliche Drehbürste in ein Tuch ein, das Sie vorher 10 Sekunden lang in heißes Wasser getaucht haben. Walken Sie die Bürste nun vorsichtig durch.

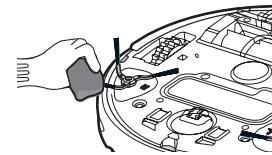

3. Rotieren Sie die seitliche Drehbürste und wiederholen Sie den Vorgang aus Schritt 2.

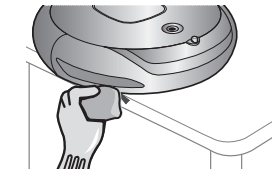

4. Wenn sich Haare oder Schnüre zwischen dem Sauger und der seitlichen Drehbürste verfangen haben, lösen Sie die Schraube der seitlichen Drehbürste mit Hilfe eines Kreuzschlitzschraubendrehers und ziehen Sie die Bürste ab. Wenn Sie die Bürste wieder einbauen, bringen Sie die L-Markierungen an der seitlichen Drehbürste und am Sauger übereinander und bauen Sie die seitliche Drehbürste dann wieder ein. (Der Buchstabe "R" ist auf der rechten Seite der Drehbürste eingraviert.)

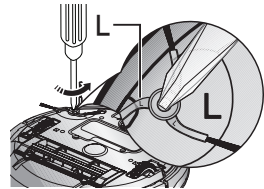

HINWEIS

Da die seitliche Drehbürste leicht Haare und andere Fremdstoffe anzieht, reinigen Sie die Bürste regelmäßig und in kurzem Abstand.

Zu viele Fremdstoffe an der seitlichen Drehbürste können die Bürste beschädigen.

Gebrauch und Wartung des Zubehörs

REINIGEN DES ROBO-SAUGERS

REINIGEN DES ANTRIEBSRADS

Schalten Sie den Netzschalter unten am Sauger immer aus, ehe Sie den Robo-Sauger reinigen.

- Wenn der Robo-Sauger plötzlich im Zickzack zu fahren beginnt, kann es sein, dass Fremdstoffe am Antriebsrad haften.

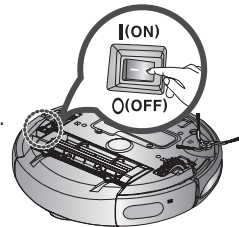

- 1. Wenn Sie das Antriebsrad reinigen, legen Sie ein weiches Tuch auf den Boden und drehen Sie den Saugschlitten vorsichtig auf die Oberseite.**

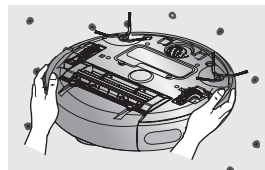

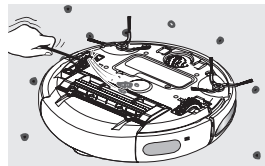

- 2. Kontrollieren Sie das Gerät auf Fremdstoffe und entfernen Sie diese mit Hilfe eines Stäbchens oder einer Pinzette mit stumpfen Zangen.**



Fehlersuche

CHECKLISTE ZUR SELBSTHILFE

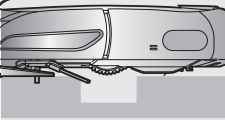
STÖRUNG	FRAGEN	MASSNAHME
<p>Der Robo-Sauger läuft vor dem Reinigen überhaupt nicht.</p>	<ul style="list-style-type: none"> • Ist der Staubbehälter eingesetzt? • Ist der Netzschalter eingeschaltet? • Wird ein Reinigungsmodus () im Display angezeigt? • Blinkt in der Batterieanzeige nur eine Stufe und wird im Display 'LO' angezeigt? • Der Robo-Sauger läuft nicht, wenn die Batterie in der Fernbedienung erschöpft ist. 	<ul style="list-style-type: none"> • Setzen Sie den Staubbehälter ein? • Schalten Sie den Strom ein. • Drücken Sie die Taste (). (Zum Ausschalten halten Sie die Taste () min. 3 Sekunden lang gedrückt.) • Heben Sie auf den Robo-Sauger hoch und docken Sie ihn manuell an das Ladegerät an, um ihn aufzuladen. • Ersetzen Sie die Batterien in der Fernbedienung. (Typ AAA)
<p>Der Robo-Sauger stellt plötzlich den Saugbetrieb ein.</p> 	<ul style="list-style-type: none"> • Blinkt in der Batterieanzeige nur eine Stufe und wird im Display 'LO' angezeigt? • Hat sich der Robo-Sauger in einem Kabel auf dem Boden verfangen? • Bleibt der Robo-Sauger an einer Bodenkante (Höhenunterschied) hängen? - Das Antriebsrad ist hochgehoben. • Hat sich ein dünnes Handtuch (Tuch) um das Antriebsrad gewickelt? • Steckt der Robo-Sauger an einer Türschwelle fest? 	<ul style="list-style-type: none"> • Heben Sie den Robo-Sauger hoch, und docken Sie ihn manuell an das Ladegerät an, um ihn aufzuladen. • Schalten Sie das Gerät aus und entfernen Sie die Kabel. • Schalten Sie die Stromversorgung aus und bringen Sie den Robo-Sauger an eine andere Stelle, um sauber zu machen. • Schalten Sie das Gerät aus und entfernen Sie das Tuch. • Schalten Sie die Stromversorgung aus und bringen Sie den Robo-Sauger an eine andere Stelle, um sauber zu machen.
<p>Die Saugleistung ist gering.</p>	<ul style="list-style-type: none"> • Prüfen Sie, ob der Staubbehälter voll ist. • Prüfen Sie, ob der Saugmund durch Fremdstoffe blockiert wird. • Kontrollieren Sie, ob der Filter verstopft ist. 	<ul style="list-style-type: none"> • Halten Sie den Robo-Sauger an und leeren Sie den Staubbehälter. • Schalten Sie das Gerät aus und entfernen Sie die Fremdstoffe. • Säubern Sie gründlich den Filter.

Fehlersuche

CHECKLISTE ZUR SELBSTHILFE

SYMPTOM	FRAGEN	MASSNAHME
Der Robo-Sauger kann das Ladegerät nicht finden.	<ul style="list-style-type: none"> • Prüfen Sie, ob das Netzkabel des Ladegeräts richtig mit der Steckdose verbunden ist. • Entfernen Sie Hindernisse innerhalb eines Bereichs von etwa 1 m vor dem Ladegerät und etwa 0,5 m nach links und rechts. • Wenn Fremdstoffe am Ladekontakt haften, wischen Sie diese ab mit einem trockenen Tuch ab. • Wurde der VIRTUAL GUARD in der Nähe des Ladegeräts installiert? • Zeigt der Entfernungssensor des VIRTUAL GUARD zum Ladegerät? 	<ul style="list-style-type: none"> • Bewegen Sie den VIRTUAL GUARD an eine andere Stelle, damit der Robo-Sauger automatisch aufladen kann. • Ändern Sie die Richtung des VIRTUAL GUARD oder stellen Sie den Abstand auf einen geeigneten Wert ein.
Der Robo-Sauger kann den VIRTUAL GUARD passieren.	<ul style="list-style-type: none"> • Sind die Batterien des VIRTUAL GUARD verbraucht? • Ist der VIRTUAL GUARD auf den Wächtermodus (Virtuelle Tür) eingestellt? • Ist die Moduslampe ausgeschaltet? 	<ul style="list-style-type: none"> • Ersetzen Sie die Batterien. (2 Alkaline-Batterien Typ D (LR20)) • Stellen Sie den VIRTUAL GUARD auf den Zaunmodus (virtuelle Wand) ein? • Überprüfen Sie, ob der VIRTUAL GUARD ausgeschaltet ist und stellen Sie den VIRTUAL GUARD dann in den gewünschten Modus.
Die Nutzungszeit der Batterien des VIRTUAL GUARD ist zu kurz.	<ul style="list-style-type: none"> • Verwenden Sie Mangan-Trockenzellen? 	<ul style="list-style-type: none"> • Ersetzen Sie die Batterien durch neue. (2 Alkaline-Batterien Typ D (LR20))
Im Display erscheint ein Countdown ab der Zahl 30.	<ul style="list-style-type: none"> • Wurde der Robo-Sauger vom Ladegerät entfernt oder während des Ladens gedrückt? 	<ul style="list-style-type: none"> • Wenn der Robo-Sauger beim Laden getrennt oder heruntergedrückt wird, kehrt er nach 30 Sekunden automatisch zum Ladegerät zurück.

Fehlersuche

FEHLERBEHEBUNG UND FEHLERCODES



FEHLERCODE	URSACHE	LÖSUNG
C 00	• Der Robo-Sauger hat sich beim Fahren verfangen, verklemmt oder hängt fest.	• Unterbrechen Sie die Stromversorgung am Schalter an der Geräteunterseite und bringen Sie den Robo-Sauger an eine andere Stelle.
C 01	• Fremdstoffe (Schnur, Papier, Spielzeug usw.) sind in der Kraftbürste gefangen.	• Unterbrechen Sie die Stromversorgung am Schalter an der Geräteunterseite und entfernen Sie die Fremdstoffe von der Kraftbürste.
C 02	• Fremdstoffe (Schnur, Papier, Spielzeug usw.) sind im linken Antriebsrad gefangen.	• Unterbrechen Sie die Stromversorgung am Schalter an der Geräteunterseite und entfernen Sie die Fremdstoffe vom linken Antriebsrad.
C 03	• Fremdstoffe (Schnur, Papier, Spielzeug usw.) sind im rechten Antriebsrad gefangen.	• Unterbrechen Sie die Stromversorgung am Schalter an der Geräteunterseite und entfernen Sie die Fremdstoffe vom rechten Antriebsrad.
C 05	• Überprüfen Sie den Stoßsensor.	• Ziehen Sie den festgeklemmten Stoßsensor leicht heraus.
C 06	• Fremdstoffe (Schnur, Papier, Spielzeug usw.) haften auf dem Fenster des Fahrsensors.	• Unterbrechen Sie die Stromversorgung am Schalter an der Geräteunterseite und wischen Sie die Fremdstoffe mit einem weichen Tuch vom vorderen und hinteren Sensorfenster ab.
C 07	• Fremdstoffe (Schnur, Papier, Spielzeug usw.) haften auf dem Fenster des Absturzsensors.	• Unterbrechen Sie die Stromversorgung am Schalter an der Geräteunterseite und wischen Sie die Fremdstoffe mit einem weichen Tuch vom Fenster des Höhensensors ab.
C 08	• Staubbehälter nicht eingesetzt	• Setzen Sie den Staubbehälter so ein, dass er hörbar einrastet.
C 09	• Fremdkörper haben sich in den seitlichen Drehbürsten verfangen.	• Unterbrechen Sie die Stromversorgung am Schalter an der Geräteunterseite und entfernen Sie die Fremdkörper.

* Wenn Sie die Start-Stopp-Taste drücken oder den Netzschalter betätigen, wird der Fehlercode gelöscht.

Technische Daten

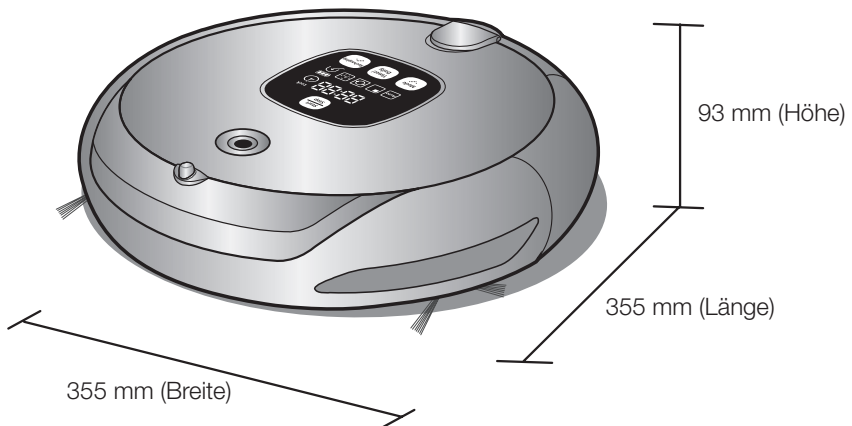

Sauger

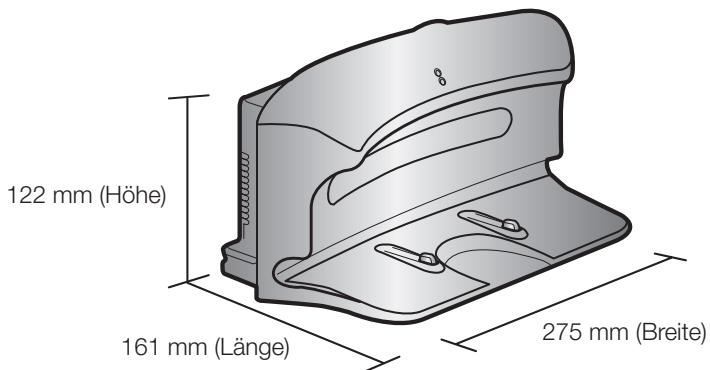

Ladestation

Technische Daten

KLASSIFIKATION	ANGABE	DATEN
Technische Daten - Mechanisch	Durchmesser	355 mm
	Höhe	93 mm
	Gewicht	4.0 kg
Technische Daten - Elektrisch	Netzspannung	AC 220-240V~, 50-60Hz
	Leistungsaufnahme der Ladestation	50 W
	Leistungsaufnahme des Saugers	40 W
	Batterie	14,4 V / 2.000 mA
Technische Daten - Reinigung	Kapazität des Staubbehälters	Etwa 0.6 l
	Ladezeit	Automatisch / Manuell Laden
	Reinigungsmodus	Auto-, Punkt-, Maximal-, Hand-, Kanten-, Zeitplanermodus, Einstellung für tägliche Reinigung
	Ladezeit	Etwa 120 Minuten
	Reinigungsdauer (auf hartem Untergrund)	Etwa 90 Minuten
Reinigungsmethode		Deckenformererkennung
Steuerung am Saugers		Berührungsart

Dieser staubsauger erfüllt die nachfolgenden
 Richtlinien:emV-Richtlinie:2004/108/EEC
 Sicherheitsrichtlinie Niederspannung:2006/95/EC





SR8850
SR8855

Robot aspirateur Manuel d'utilisation

- * Avant d'utiliser cet appareil, veuillez lire attentivement les instructions.
- * Utilisation intérieure uniquement.

Français

imagine the possibilities

Merci d'avoir effectué l'achat d'un produit Samsung.

Enregistrez vos produits Samsung en vous connectant sur

www.samsung.com/register

SAMSUNG

Consignes de sécurité

CONSIGNES DE SÉCURITÉ



- Avant d'utiliser cet appareil, veuillez lire attentivement ce manuel et le conserver pour toute référence ultérieure.



- Les instructions d'utilisation suivantes concernent plusieurs modèles ; il est donc possible que les caractéristiques de votre aspirateur soient légèrement différentes de celles spécifiées dans ce manuel.

SYMBOLES DANGER/ATTENTION UTILISÉS



Indique un danger de mort ou de blessure grave.



Indique un risque de blessure ou de dégât matériel.

AUTRES SYMBOLES UTILISÉS



Explication de termes pour aider l'utilisateur à comprendre comment utiliser l'appareil de manière adéquate.

Consignes de sécurité

CONSIGNES IMPORTANTES DE SÉCURITÉ

Lors de l'utilisation d'un appareil électrique, des précautions de base doivent être prises, notamment :

LISEZ TOUTES LES INSTRUCTIONS AVANT D'UTILISER VOTRE ROBOT ASPIRATEUR.

Débranchez l'appareil de la prise lorsqu'il n'est pas utilisé ou avant toute opération de maintenance.

DANGER: pour limiter tout risque d'incendie, d'électrocution ou de blessure :

GÉNÉRALITÉS

- Utilisez cet appareil uniquement tel qu'indiqué dans le présent manuel.
- Ne faites pas fonctionner le robot aspirateur ou le chargeur si celui-ci est endommagé de quelque manière que ce soit.
- Si l'aspirateur fonctionne anormalement, a reçu un choc, a été endommagé, laissé à l'extérieur ou plongé dans l'eau, retournez-le au centre d'assistance clientèle.
- Ne manipulez jamais le chargeur ou le robot aspirateur avec les mains mouillées.
- Utilisez-le uniquement à l'intérieur et sur des surfaces sèches.
- Cet appareil n'est pas destiné à être utilisé par des personnes (y compris des enfants) ayant des capacités physiques, sensorielles ou mentales réduites, ou un manque d'expérience et de connaissances, à moins qu'elles ne soient surveillées ou qu'elles aient reçu les instructions nécessaires concernant l'utilisation de cet appareil de la part d'une personne responsable, et ce, pour leur propre sécurité.
- Les enfants doivent être surveillés afin de garantir qu'ils ne jouent pas avec l'appareil.

CHARGEUR DE BATTERIE

- N'utilisez pas la prise polarisée avec une prise murale ou une rallonge non-polarisée.
- N'utilisez pas l'appareil à l'extérieur ni sur des surfaces mouillées.
- Débranchez le chargeur de la prise lorsqu'il n'est pas utilisé ou avant toute opération de maintenance.
- Utilisez uniquement le chargeur fourni par le fabricant pour recharger l'appareil.
- N'utilisez jamais de cordon ou de prise endommagé(e).
- Ne tirez pas sur le cordon ; ne soulevez pas l'appareil par le cordon ; n'utilisez pas le cordon comme poignée ; ne fermez pas de porte sur le cordon ; ne tirez pas le cordon sur des rebords ou des angles coupants. Maintenez le cordon éloigné des surfaces chauffées.
- N'utilisez pas de rallonges ni de prises murales ayant une intensité maximale admissible inadéquate.
- Ne débranchez pas l'appareil en tirant sur le cordon. Pour débrancher, tenez la prise et non le cordon.
- Ne détériorez pas les batteries et ne les faites pas brûler car elles risquent d'exploser à des températures élevées.
- N'essayez pas d'ouvrir le chargeur. Les réparations doivent être effectuées uniquement par un technicien qualifié du centre d'assistance clientèle.
- N'exposez jamais le chargeur à des températures élevées et évitez tout contact avec l'humidité.

Consignes de sécurité

ROBOT ASPIRATEUR

- N'aspirez jamais d'objets pointus ou tranchants tels que des morceaux de verres, des clous, des vis, des pièces de monnaie, etc.
- N'utilisez pas l'appareil sans filtre. Pour les opérations de maintenance, n'insérez jamais vos doigts ou des objets dans la chambre du ventilateur au cas où l'appareil se remettrait accidentellement en marche.
- N'insérez aucun objet dans les ouvertures. N'utilisez pas l'appareil si l'une des ouvertures est obstruée ; nettoyez régulièrement les ouvertures pour éliminer toute trace de poussière, peluches, cheveux, ou toute autre chose risquant d'empêcher le passage de l'air.
- N'aspirez jamais de matière toxique (javel, ammoniac, produit de débouchage, etc.).
- N'aspirez jamais d'objets en train de brûler ou de fumer, tels que des cigarettes, des allumettes ou des cendres chaudes.
- N'aspirez jamais de liquides inflammables ou combustibles tels que de l'essence et n'utilisez jamais l'appareil si de tels liquides risquent d'être présents.
- N'utilisez pas le robot aspirateur dans un espace clos rempli de vapeurs de peinture à l'huile, de diluant, de substances antimites, de poussières inflammables et autres vapeurs explosives ou toxiques.
- Des fuites de batterie peuvent se produire suite à un usage intensif ou à des températures extrêmes. En cas de contact du liquide avec la peau, rincez abondamment à l'eau. En cas de contact du liquide avec les yeux, rincez immédiatement à l'eau claire pendant 10 minutes minimum. Consultez un médecin rapidement.

Sommaire

CONSIGNES DE SECURITÉ

02

- 06 Branchement
- 07 Avant l'utilisation
- 10 En cours d'utilisation
- 11 Nettoyage et entretien

FONCTIONS DU PRODUIT

13

- 13 Fonctions du produit

MONTAGE DE L'ASPIRATEUR

15

- 15 Composants
- 16 Nomenclature des pièces

FONCTIONNEMENT DE L'ASPIRATEUR

20

- 20 Installation du robot aspirateur
- 20 Procédure d'installation
- 20 Mise sous/hors tension
- 21 Installation du chargeur
- 22 Charge
- 23 À propos de la batterie
- 24 Réglage de l'heure
- 25 Installation du module VIRTUAL GUARD
- 27 Utilisation du robot aspirateur
- 27 Démarrage/Arrêt du nettoyage
- 28 Recharge
- 29 Nettoyage automatique
- 30 Nettoyage localisé
- 31 Nettoyage intensif
- 32 Nettoyage manuel
- 33 Nettoyage Obstacle
- 34 Programmation de l'heure de nettoyage
- 35 Réglage du nettoyage quotidien

ENTRETIEN DES OUTILS ET DU FILTRE

36

- 36 Nettoyage du robot aspirateur
- 36 Veuillez suivre les méthodes de nettoyage et d'entretien spécifiées
- 36 Nettoyage de la lentille du capteur et de la caméra
- 37 Méthode pour vider rapidement l'appareil
- 37 Nettoyage du collecteur de poussière et du filtre
- 39 Nettoyage de la brosse principale
- 41 Nettoyage de la brosse rotative latérale
- 42 Nettoyage de la roue d'entraînement

DÉPANNAGE

43

- 43 Liste de vérification avant d'appeler le centre d'assistance
- 45 Codes d'erreur : dépannage

CARACTÉRISTIQUES TECHNIQUES DU PRODUIT

46

- 46 Caractéristiques techniques du produit

Consignes de sécurité

BRANCHEMENT



Ne pliez pas excessivement le cordon d'alimentation et ne placez dessus aucun objet lourd risquant de l'endommager.

- Cela pourrait entraîner une électrocution ou un incendie.

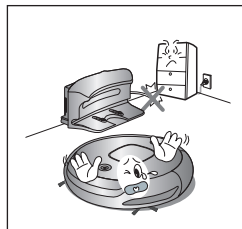

Veillez à éliminer toute trace de poussière ou d'eau de la prise d'alimentation.

- Dans le cas contraire, cela pourrait entraîner un dysfonctionnement ou une électrocution.

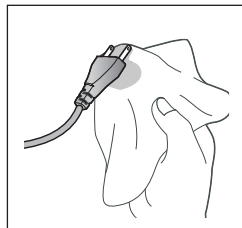

Ne tirez pas la prise d'alimentation par le cordon et ne touchez jamais la prise avec les mains mouillées.

- Cela pourrait entraîner une électrocution ou un incendie.

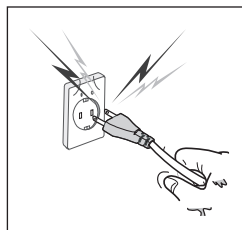

N'utilisez pas de prises multiples. (Ne laissez pas le cordon traîner sur le sol.)

- Cela pourrait entraîner une électrocution ou un incendie.

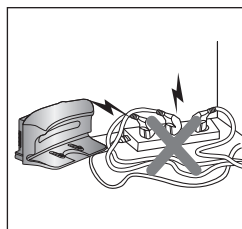

N'utilisez pas de cordon d'alimentation ou de prise endommagé(e) ni de prise murale mal fixée.

- Cela pourrait entraîner une électrocution ou un incendie.

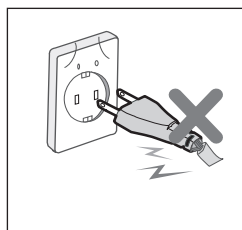

Consignes de sécurité

AVANT L'UTILISATION



Avant de mettre le robot aspirateur en marche, assurez-vous que le collecteur de poussière est en place.

- Si le collecteur de poussière n'est pas inséré, le robot aspirateur ne fonctionne pas.

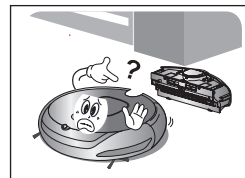

N'utilisez jamais le robot aspirateur dans des lieux comportant des matières combustibles, tels que :

- les lieux avec des bougies ou lampes de bureau posées sur le sol ;
- les lieux où des feux sont laissés sans surveillance (feu ou braises) ;
- les lieux avec présence d'essence, d'alcool distillé, de diluant, de cendriers avec cigarettes allumées, etc.

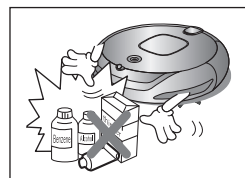

Le robot aspirateur est destiné à une utilisation domestique uniquement. Ne l'utilisez jamais dans les lieux suivants :

- greniers, caves, entrepôts, bâtiments industriels, pièces séparées éloignées du bâtiment principal, lieux exposés à l'humidité (salles de bain, salle d'eau) ou surfaces étroites et en hauteur (tables, étagères). En cas d'utilisation dans ces lieux, l'appareil risque d'être gravement endommagé (dysfonctionnements, pannes).



Ouvrez toutes les portes pour nettoyer toutes les pièces.

- Si une porte est fermée, le robot aspirateur ne pourra pas entrer dans la pièce.
- Toutefois, veillez à fermer la porte d'entrée principale, de la véranda et de la salle bain ou de toute autre pièce où le robot aspirateur risquerait de tomber à un étage inférieur.



Pour les tapis munis de longues franges, repliez ces dernières sous le tapis.

- Les franges non repliées risqueraient d'endommager gravement le tapis et l'appareil, en se coinçant dans la roue d'entraînement ou la brosse principale.

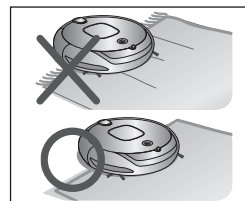

Si le capteur d'escarpement est sale, le robot aspirateur risque de tomber du haut d'un escalier, d'une mezzanine, etc.

Cela risquerait de provoquer des blessures et d'endommager gravement l'appareil.

Afin d'éviter tout risque, installez les VIRTUAL GUARDS (réglage sur le mode Fence "Mur Virtuel") devant les zones dangereuses.

Nettoyez la fenêtre du capteur et la caméra afin d'éviter tout dysfonctionnement.

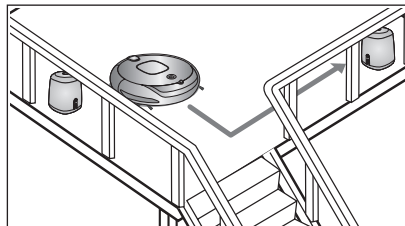

Consignes de sécurité

AVANT L'UTILISATION



Retirez à l'avance les objets de petite taille ou fragiles de la zone à nettoyer.

- Veuillez à enlever tous les objets avant le nettoyage.
- Veillez à enlever tous les objets fragiles, tels que grands vases en céramique, objets en verre, pots de fleur, etc.
- Le robot aspirateur ne reconnaît pas les pièces de monnaie, bagues ou autres objets de valeur tels que des bijoux.

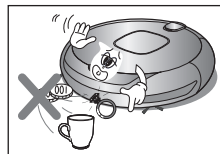

Enlevez les objets présents sur le sol avant le nettoyage.

- Le robot aspirateur est conçu pour détecter les obstacles à une distance de 5 cm.
- Les serviettes de bain, les tapis devant la salle de bain, les évier, les entrées à la buanderie, les cordons d'alimentation, les nappes et les ceintures risquent de se coincer dans la roue d'entraînement ou la brosse principale, ce qui peut, dans le cas d'une nappe, provoquer la chute des objets présents sur la table.

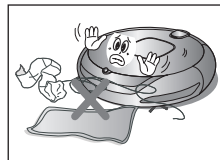

Prévenez tous les membres de la famille (ou toute personne qu'il convient de prévenir) d'être prudents avant de lancer le nettoyage ou lors de l'utilisation de mode de nettoyage programmé.

- Les enfants évoluant à proximité risqueraient de s'entraver dans le robot aspirateur et de tomber.



Veillez à ce que les enfants ne montent pas et ne s'assoient pas dessus.

- Les enfants risqueraient de tomber et de se blesser ou d'endommager gravement l'appareil.



Si un enfant ou un animal domestique doit rester seul, veillez à mettre le robot aspirateur hors tension.

- Le robot aspirateur risquerait d'attirer leur attention.
- Si la roue d'entraînement venait à entraîner des doigts, des pattes, des vêtements ou des cheveux, cela risquerait de provoquer des blessures.
- Si un enfant ou un animal domestique se trouve dans le chemin du robot aspirateur, il risque d'être détecté comme un obstacle et la zone risque de ne pas être nettoyée.
- Lorsque le bouton de mise en marche est désactivé, l'alimentation est coupée et toutes les fonctions sont désactivées.



Au moment d'installer la station de recharge, ne laissez pas le cordon d'alimentation traîner sur le sol.

- Lorsque le robot aspirateur va se recharger automatiquement ou passe à proximité de la station de recharge, il risquerait d'entraîner le cordon.

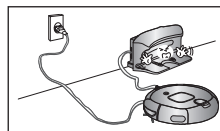

Laissez toujours le cordon d'alimentation du chargeur branché dans la prise.

- Bien que le robot aspirateur dispose d'une fonction de recharge automatique, si le cordon d'alimentation de la station de recharge n'est pas branché, il ne pourra pas recharger sa batterie automatiquement.

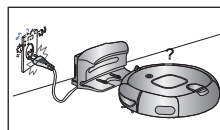

Consignes de sécurité

BEFORE USE



Installez le chargeur à un endroit facilement accessible pour le robot aspirateur.

- Si le chargeur est installé dans un endroit difficilement accessible, cela risque de causer des déplacements supplémentaires et de gêner le processus de recharge automatique.

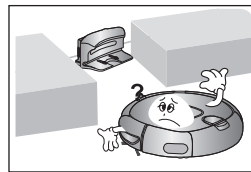

Les objets situés devant le chargeur empêchent le robot aspirateur de venir se recharger automatiquement.

- Libérez la zone.

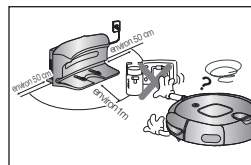

Il ne doit y avoir aucun obstacle à 50 cm sur les côtés et à 1 m devant.

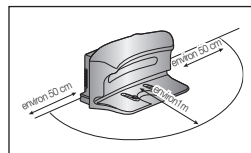

Ne court-circuitez pas les broches de chargement à l'aide d'objets en fer tels que des baguettes, des tournevis, etc.

- Cela risquerait d'endommager gravement le chargeur.

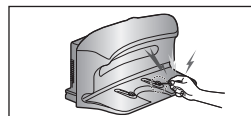

Assurez-vous qu'il n'y ait aucune trace de liquide sur la station de recharge.

- Cela risquerait de provoquer un incendie ou une électrocution.



Assurez-vous que le robot n'aspire pas ou ne se déplace pas sur du liquide (eau, huile ou litière d'animaux).

- Cela risquerait d'endommager gravement l'appareil.
- Le liquide risquerait de se répandre sur les roues et de salir l'intérieur de l'appareil.

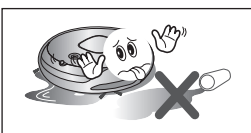

N'utilisez pas le chargeur à d'autres fins que celles pour lesquelles il est prévu.

- Cela risquerait d'endommager gravement le chargeur ou de provoquer un incendie.

Consignes de sécurité

EN COURS D'UTILISATION



Vous ne pouvez pas utiliser le robot aspirateur sur des tapis épais.

- Cela risquerait de provoquer un dysfonctionnement de l'appareil.
- Cela risquerait d'endommager le tapis.

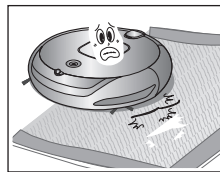

N'utilisez pas le robot aspirateur sur une table ou autre surface en hauteur.

- Cela risquerait de l'endommager en cas de chute.



Pendant son fonctionnement, le robot aspirateur risque de percuter des meubles tels que les pieds de chaises, de tables et autres meubles fins et longs.

- Pour un fonctionnement plus rapide et plus efficace, placez les chaises sur le dessus des tables.

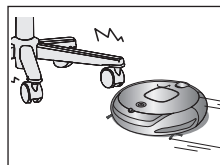

Ne posez aucun objet sur le dessus du robot aspirateur.

- Cela risquerait de provoquer un dysfonctionnement.



Retirez immédiatement tout morceau de papier ou sac plastique aspiré lors du nettoyage.

- Utiliser l'appareil pendant un temps prolongé alors que son orifice d'aspiration est obstrué risquerait de l'endommager gravement.

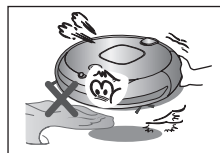

En cas d'émission d'un son, d'une odeur anormal(e) ou de fumée, mettez immédiatement l'appareil hors tension et contactez le centre d'assistance clientèle.

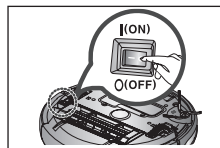

Le robot aspirateur risque de ne pas pouvoir continuer sa progression s'il est coincé au niveau du seuil de la porte d'entrée ou d'une véranda.

- Pour des raisons de sécurité, au bout de 5 minutes d'immobilité, le robot aspirateur interrompt automatiquement son fonctionnement.
- Pour relancer son fonctionnement, désactivez le bouton de mise en marche puis réactivez-le après l'avoir déplacé à un endroit où il peut poursuivre le nettoyage.

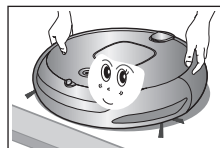

Consignes de sécurité

EN COURS D'UTILISATION



Le robot aspirateur ne peut pas nettoyer entièrement les endroits qu'il ne peut pas atteindre (ex. : coins, espace entre un canapé et un mur).

- Nettoyez de temps en temps ces endroits.

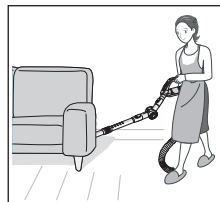

Il peut rester des moutons de poussière lorsque le robot aspirateur ne parvient pas à aspirer les moutons de poussière formés au cours du nettoyage.

- Si tel est le cas, balayez les moutons de poussière à l'aide d'un autre ustensile de nettoyage.

NETTOYAGE ET ENTRETIEN



Pour nettoyer l'appareil, évitez de vaporiser de l'eau directement sur la surface extérieure ou d'appliquer une substance volatile telle que du benzène, du diluant ou de l'alcool.

- Cela risquerait d'endommager gravement l'appareil.

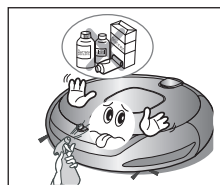

N'appuyez pas excessivement sur le pare-chocs du robot aspirateur.

- Si le capteur situé sur le pare-chocs est endommagé, le robot aspirateur risque de percuter les murs et les meubles.

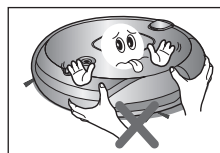

L'appareil ne doit en aucun cas être démonté ou réparé par une personne autre qu'un technicien de maintenance qualifié.

- Cela risquerait d'endommager l'appareil.



Retirez régulièrement toute substance étrangère accumulée sur les capteurs d'obstacles et d'escarpement.

- La saleté accumulée sur les capteurs réduira la précision des détections.

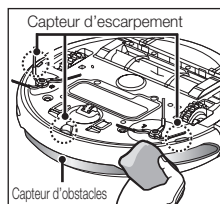

Consignes de sécurité

NETTOYAGE ET ENTRETIEN



Pour retirer les substances étrangères, utilisez toujours la brosse de nettoyage après avoir mis l'appareil hors tension.

- Le non-respect de cette consigne risque d'entraîner la mise en marche accidentelle de l'appareil et de provoquer des blessures ou d'endommager gravement ce dernier.

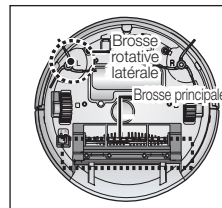

Si le cordon d'alimentation est endommagé, faites-le remplacer par un technicien de maintenance qualifié du centre d'assistance clientèle.

- Le non-respect de cette consigne risquerait de provoquer un incendie ou une électrocution.



Avant de nettoyer le chargeur, veillez à débrancher le cordon d'alimentation pour des raisons de sécurité.



Contactez le centre d'assistance clientèle Samsung Electronics pour remplacer la batterie.

- Si vous utilisez une batterie non originale, cela risque d'entraîner un dysfonctionnement de l'appareil.

* Référence de la batterie :

type AA Ni-MH, UNION SUPPO, modèle HPY, x12.

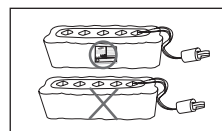

Fonctions du produit

UTILITÉ DE LA FONCTION VIRTUAL GUARD

Vous pouvez restreindre le fonctionnement du robot aspirateur à une zone particulière en utilisant le mode « Fence » (mur virtuel) ou en nettoyant plusieurs zones une par une à l'aide du mode « Guard » (porte virtuelle).

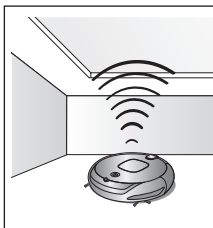
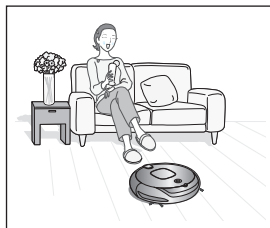

• What is ceiling shape recognition (Visionary mapping™)?

This function recognizes the shape of the ceiling using the camera on top to identify the area to be cleaned and determines the best way to pass over and clean every section of the floor.

NETTOYAGE PARFAIT DE CHAQUE RECOIN

Le robot aspirateur nettoie le sol de manière séquentielle (↻) selon la carte déterminée par la fonction de reconnaissance du plafond. Il peut ainsi nettoyer chaque recoin de la pièce.

LES DIFFÉRENTS MODES DE NETTOYAGE

Différents modes de nettoyage sont disponibles afin de répondre à tous vos besoins.

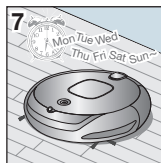
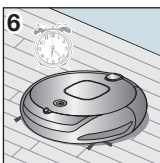
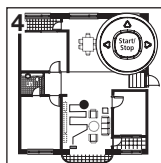
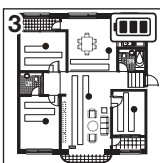
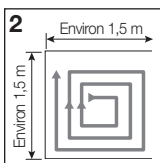
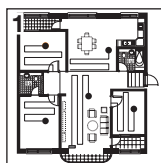

1. Mode Auto

Permet de nettoyer les pièces automatiquement.

2. Mode Spot

Permet de nettoyer une zone localisée en profondeur. Il peut être utilisé pour aspirer des miettes de pain ou de biscuits.

3. Mode Max

Fonctionne jusqu'à épuisement presque total de la batterie.

4. Mode Manual

Il est possible de nettoyer le sol manuellement en déplaçant soi-même le robot aspirateur.

5. Mode Edge (Obstacle)

Lorsque le capteur détecte un obstacle sur son trajet, le robot aspirateur réduit sa vitesse afin de minimiser le choc (le capteur antichoc contribue également à réduire l'impact). L'appareil permet un nettoyage des angles le plus efficace possible.

6. Mode de nettoyage programmé

Il est possible de programmer le robot aspirateur pour qu'il nettoie le sol à une heure précise.

7. Mode de nettoyage quotidien

Le robot aspirateur nettoie le sol tous les jours à une heure définie.

OUVERTURE FACILE DU RÉSERVOIR DE POUSSIÈRE

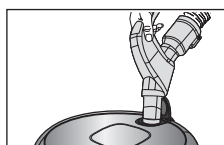

L'ouverture supérieure du réservoir de poussière permet de le vider facilement à l'aide d'un aspirateur classique tout en évitant que la poussière ne s'envole.

Fonctions du produit

CHARGEMENT AUTOMATIQUE

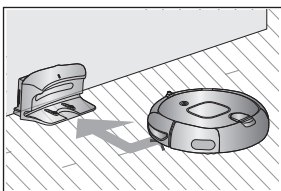

Lorsque la batterie est faible, le robot aspirateur se dirige automatiquement vers le chargeur où il sera rapidement rechargé.

BROSSE ROTATIVE LATÉRALE

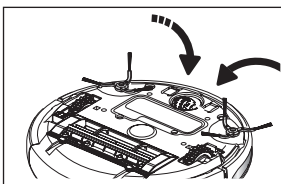

La brosse rotative latérale permet de nettoyer la poussière sur les côtés.

FRANCHISSEMENT DES SEUILS DE PORTE

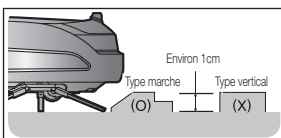

Le système de pilotage révolutionnaire du robot aspirateur lui permet de franchir les seuils de portes d'une hauteur d'environ 1cm et de nettoyer toutes les pièces. Ce robot aspirateur a été conçu pour qu'il ne puisse pas franchir les seuils de portes de plus de 1 cm de hauteur pour des raisons de sécurité.

ANTI-COLLISION

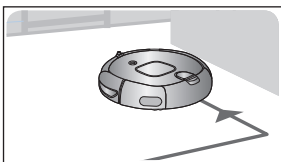

Le robot aspirateur détecte et évite les obstacles en 2 étapes. D'abord, les 7 capteurs d'obstacles détectent les obstacles et si le robot aspirateur vient à percuter un obstacle, les 2 capteurs antichocs absorbent l'impact.

ANTI-CHUTE

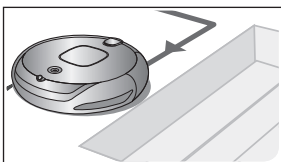

Les 3 capteurs d'escarpement détectent les marches descendantes (escaliers ou seuil de la porte d'entrée) afin d'éviter que le robot aspirateur ne tombe.

SYSTÈME DE SÉCURITÉ

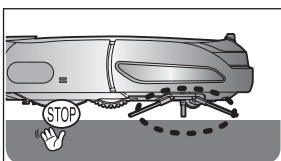

Lorsque le robot aspirateur vient à être surélevé au cours du nettoyage, les roues d'entraînement, la brosse principale, le moteur d'aspiration et la brosse rotative latérale s'arrêtent automatiquement grâce à la détection du capteur.

Montage de l'aspirateur

COMPOSANTS



■ Unité principale

■ Télécommande

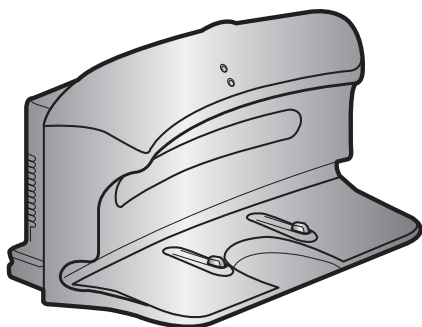

■ Chargeur (Station de recharge)

■ Autres composants

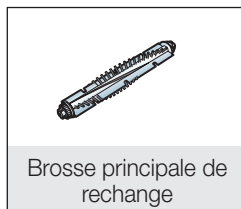
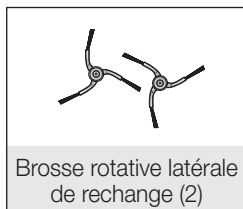
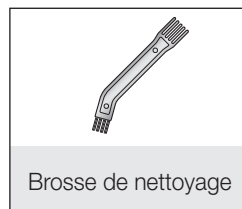
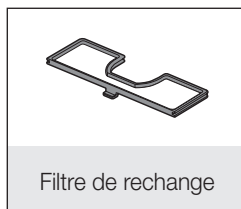
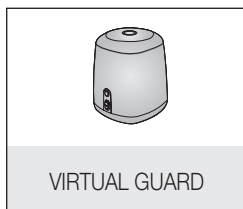
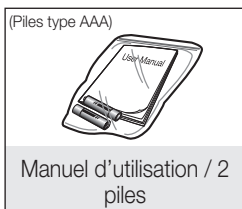

Montage de l'aspirateur

NOMENCLATURE DES PIÈCES

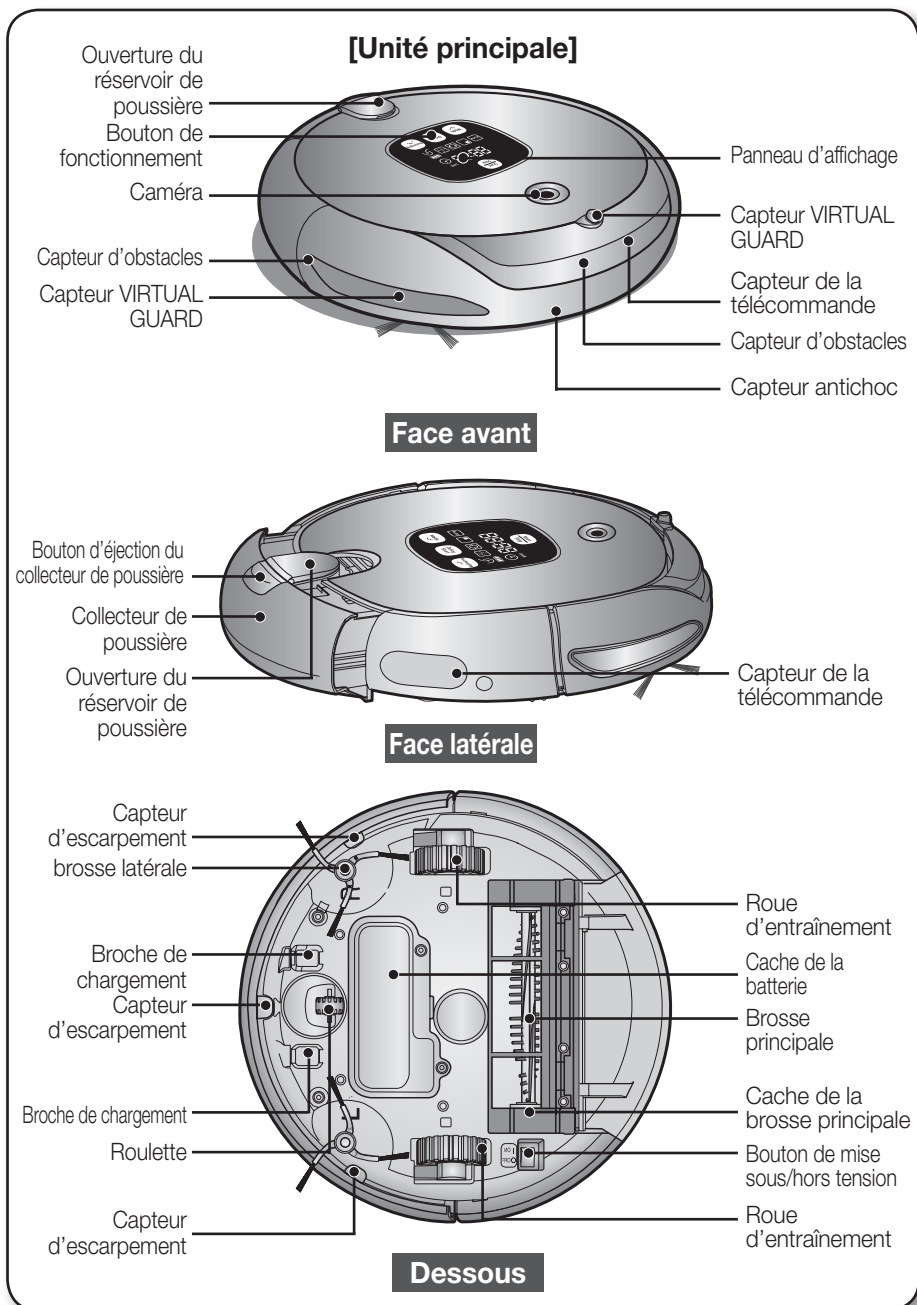

Montage de l'aspirateur

NOMENCLATURE DES PIÈCES

[Chargeur (Station de recharge)]

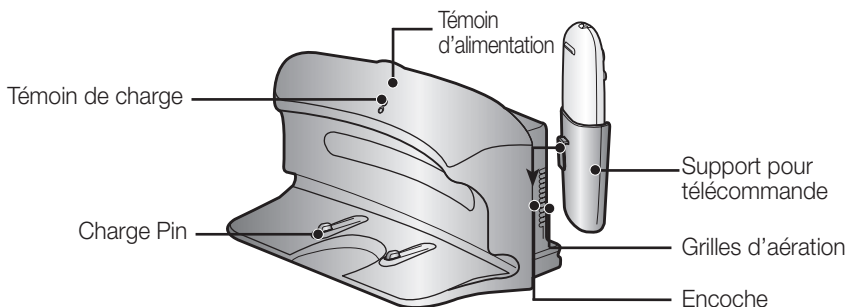

[Module VIRTUAL GUARD]

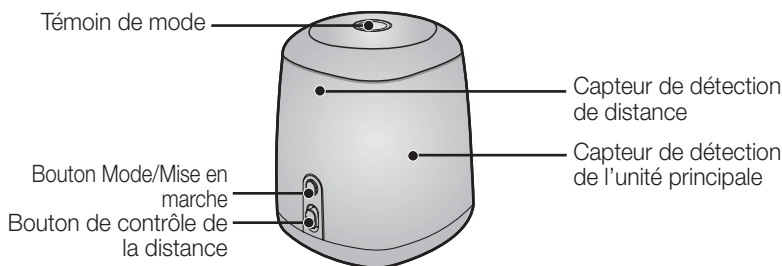

■ Mise en place des piles

Les piles ne sont pas fournies avec l'appareil. Elles doivent être achetées séparément. Insérez les piles alcalines (type D) avant d'utiliser l'appareil.

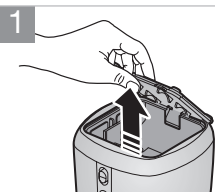

Soulevez le couvercle du module VIRTUAL GUARD tout en appuyant sur la languette de verrouillage.

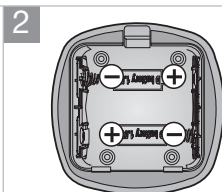

Insérez les piles dans le module VIRTUAL GUARD comme indiqué sur la figure ci-dessous. (Si les piles sont insérées à l'envers, le module VIRTUAL GUARD ne fonctionnera pas.)

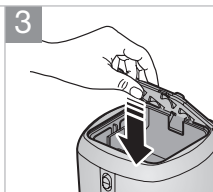

Après avoir inséré la languette du couvercle dans l'encoche, appuyez sur l'autre côté pour le fermer jusqu'à ce qu'un petit clic se fasse entendre.

* Spécification : piles alcalines de type D (LR20)

Montage de l'aspirateur

NOMENCLATURE DES PIÈCES

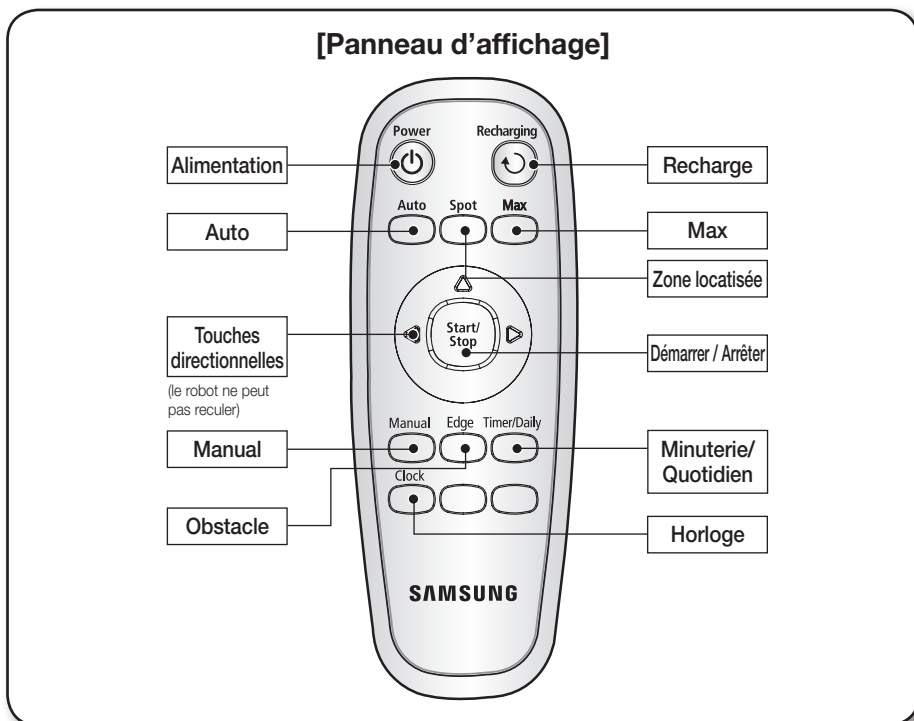

■ Mise en place des piles de la télécommande

Les piles ne sont pas insérées dans la télécommande au moment de l'achat de l'appareil. Insérez les piles alcalines (type AAA) avant d'utiliser l'appareil.

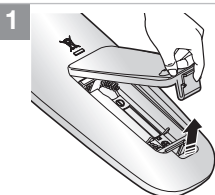

Soulevez le couvercle du compartiment à piles situé à l'arrière de la télécommande tout en appuyant sur la languette de verrouillage.

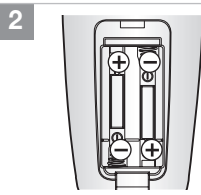

Insérez les piles dans la télécommande comme indiqué sur la figure ci-dessous. (Si les piles sont insérées à l'envers, la télécommande ne fonctionnera pas.)

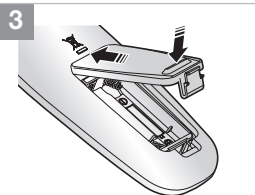

Après avoir inséré la languette du couvercle dans l'encoche, appuyez sur l'autre côté pour le fermer jusqu'à ce qu'un petit clic se fasse entendre.

* Spécification : piles alcalines de type AAA

Montage de l'aspirateur

NOMENCLATURE DES PIÈCES

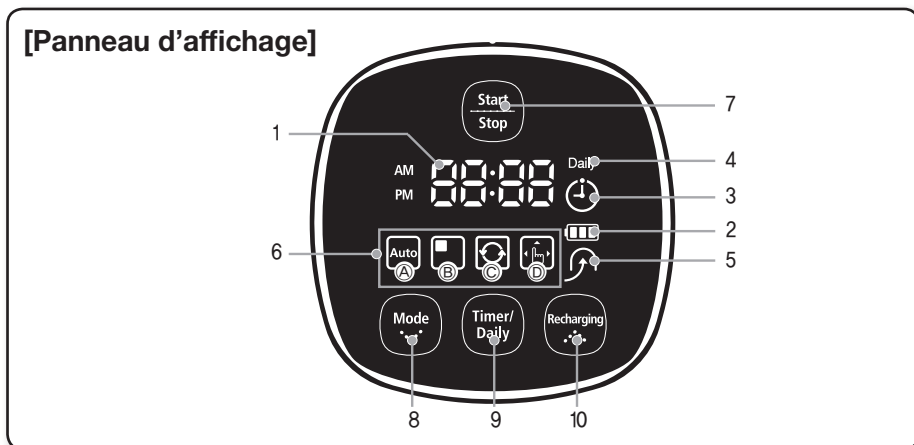

PARTIE AFFICHAGE

1. Affichage numérique

- Affiche la minuterie, le statut de progression et les codes d'erreur à l'aide de chiffres, de lettres et de symboles.

2. Indicateur du niveau de la batterie

- En cours de charge : indique la progression de la charge en 3 étapes (3 carrés).
- En cours d'utilisation : indique le niveau de charge de la batterie. Lorsque l'appareil est en marche, le niveau de charge de la batterie baisse d'un carré à la fois en partant du niveau maximum. (Lorsque la batterie est totalement déchargée, le dernier carré clignote et le message « LO » s'affiche.)

3. Nettoyage programmé

- Lorsque le mode de nettoyage programmé est activé, le symbole correspondant est allumé.

4. Daily

- Lorsque le nettoyage quotidien est activé, le témoin Daily est allumé.

5. Recharge

- Ce symbole s'allume lorsque le robot aspirateur retourne sur la station de recharge pour recharger sa batterie.

6. Affichage du mode de nettoyage

- Chaque fois que le bouton de mode de nettoyage est actionné, le mode de nettoyage correspondant s'affiche.
 - (a) Mode automatique : ce symbole s'allume lorsque le mode de nettoyage Auto est sélectionné.
 - (b) Mode localisé : ce symbole s'allume lorsque le mode de nettoyage Spot est sélectionné.
 - (c) Mode intensif : ce symbole s'allume lorsque le mode de nettoyage Max est sélectionné.
 - (d) Mode manuel : ce symbole s'allume lorsque le mode de nettoyage Manual est sélectionné.
 - (e) Mode Edge (Obstacle) : Le message "E D" s'affiche lorsque le mode de nettoyage Edge (Obstacle) est activé.

BUTTON PART

7. Start/Stop

- Permet de démarrer/arrêter le nettoyage.

8. Mode de nettoyage

- Permet de sélectionner le mode de nettoyage. Une fois le mode de nettoyage sélectionné, appuyez sur le bouton (Start) pour démarrer le nettoyage.

9. Minuterie/Quotidien

- Permet de programmer le nettoyage.

10. Recharging

- Lorsque ce bouton est actionné, le symbole de recharge s'allume et le robot aspirateur retourne sur la station de recharge pour recharger sa batterie.

Fonctionnement de l'aspirateur

INSTALLING THE ROBOTIC VACUUM CLEANER

INSTALLATION ORDER

1. Turning the Power Switch on or off

To use the robotic vacuum cleaner, you must turn on the Power Switch at the bottom of the main unit.

2. Installing the Charger

To charge the robotic vacuum cleaner, you must first install the charger.

Since the battery is discharged when the product is purchased, you must fully charge the battery before use.

3. Charging the Battery

You should charge the battery completely before using the robotic vacuum cleaner.

4. Réglage de l'heure

Vous devez régler l'heure pour pouvoir utiliser les options de nettoyage programmé et quotidien.

5. Installing the VIRTUAL GUARD

You can confine the robotic vacuum cleaner to a particular section by using Fence (virtual wall) mode or clean several sections one by one using Guard (virtual door) mode.



TURNING THE POWER SWITCH ON OR OFF

To use the robotic vacuum cleaner, you must turn the Power Switch on.

If you turn the Power Switch off, all settings will be reset.

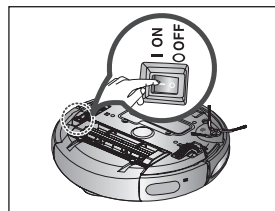

1. Turn over the main unit and turn the Power Switch on.

- If the icons are not turned on, it indicates that the battery charge is depleted. In this case, dock the robotic vacuum cleaner to the charger station after turning the Power Switch on.
- The configured time may be different from the current time. If the configured time is incorrect, set the time to the current time.

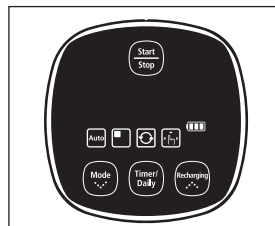

If the Power Switch is turned off, the robotic vacuum cleaner will not be charged even if it is docked with the charger station.

Fonctionnement de l'aspirateur

INSTALLING THE ROBOTIC VACUUM CLEANER

INSTALLING THE CHARGER

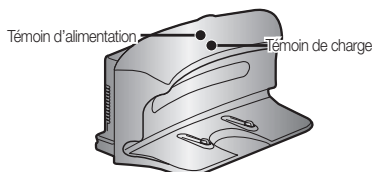

1. Install the charger on a flat surface.

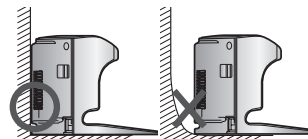

2. There should be no obstacles 0.5m to the left and right and within 1 m of the front.

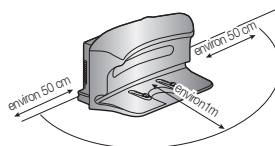

3. Install the charger in a location where it can be easily accessed by the robotic vacuum cleaner.



4. Arrange the power cord along the wall.

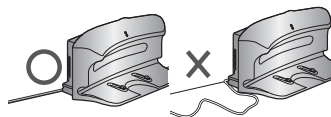

5. When the floor is made of wood, install the charger in the same direction as the grain of the wood.

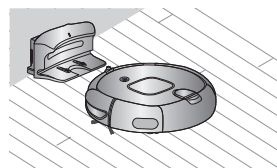

Always keep the power cord of the charger plugged into the power outlet.

- If no power is supplied to the charger, the robotic vacuum will not be able to find the charger and will not be able to charge automatically.
- If the robotic vacuum cleaner is separated from the charger, the battery is automatically discharged.

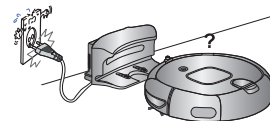

Fonctionnement de l'aspirateur

INSTALLATION DU ROBOT ASPIRATEUR

CHARGE

Au moment de l'achat de l'appareil, la batterie est totalement déchargée. Vous devez donc charger manuellement le robot aspirateur.

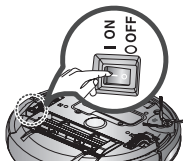

Activez le bouton de mise sous tension situé sur le dessous de l'appareil.

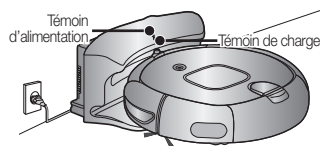

1. Après avoir aligné les broches de chargement de l'unité principale avec celles de la station de recharge, appuyez sur l'unité principale jusqu'à entendre un son indiquant que la recharge commence.

- Le témoin de charge devient vert.

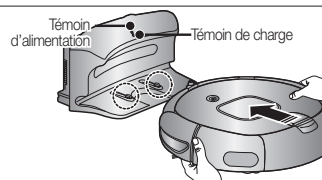

2. Vérifiez le statut de charge du robot aspirateur.

- Lorsque le chargement débute, l'indicateur du niveau de la batterie et « 88 » s'affichent sur le panneau d'affichage.
- À la fin du chargement, l'indicateur du niveau de la batterie et le message « FULL » s'affichent sur le panneau d'affichage.

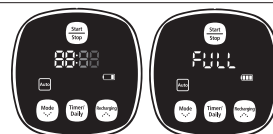

En cours de charge

Chargé au maximum

■ Lorsque l'indicateur du niveau de la batterie se met à clignoter en cours de fonctionnement, le robot aspirateur s'arrête et retourne automatiquement se recharger sur le chargeur.

■ Lorsque l'indicateur du niveau de la batterie clignote et que le message « LO » s'affiche en cours de fonctionnement, le robot aspirateur ne peut pas être contrôlé par la télécommande ni par les boutons de l'unité principale. Dans ce cas-là, vous devez porter directement le robot aspirateur jusqu'au chargeur pour recharger la batterie. (Ceci n'est valable que lorsque la batterie est totalement déchargée.)

<Affichage de la charge>

Charge terminée En cours de charge Charge nécessaire



REMARQUE

- Au moment de l'achat de l'appareil, il faut environ 120 minutes pour que la batterie se charge totalement pour un fonctionnement d'environ 90 minutes.
- Si la batterie est en surchauffe, le temps de charge peut être plus long.
- Mesures à prendre si le chargement n'est pas régulier.

Si le robot aspirateur ne peut pas se recharger automatiquement, vérifiez les points suivants :

- Activez le bouton de mise sous tension du robot aspirateur puis désactivez-le (réinitialisation).
- Rebranchez le chargeur (réinitialisation).
- Vérifiez qu'aucune substance étrangère n'est présente sur les connecteurs de charge et essuyez les connecteurs de l'unité principale et du chargeur à l'aide d'un chiffon sec.
- Vérifiez qu'aucun objet pouvant constituer un puissant réflecteur n'est à proximité du chargeur.
- Lorsque le robot aspirateur est séparé du chargeur, il se décharge naturellement.
 - Chargez le robot aspirateur via le chargeur, si possible. (Si vous devez quitter votre domicile pendant une période prolongée pour un voyage d'affaires, d'agrément, etc., désactivez le bouton de mise sous tension du robot aspirateur et débranchez le chargeur pour les ranger.)

Fonctionnement de l'aspirateur

INSTALLATION DU ROBOT ASPIRATEUR

À PROPOS DE LA BATTERIE

- Le robot aspirateur est alimenté par une batterie NiMH (« Nickel-Metal Hydride ») respectueuse de l'environnement, rechargeable et dotée d'une fonction de prévention de surcharge garantissant une longue durée.
- **La période de garantie de la batterie est de 6 mois à compter de la date d'achat.**
- Au moment d'acheter une batterie, exigez du centre d'assistance clientèle le symbole () authentique ainsi que le numéro de modèle avant de l'acheter.
 - * Référence de la batterie : type AA Ni-MH, UNION SUPPO, modèle HPY, x12.

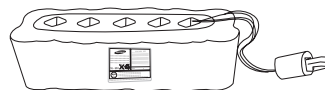

- Cette batterie est destinée uniquement à des robots de nettoyage Samsung. Il est strictement interdit de l'utiliser avec d'autres appareils ou à d'autres fins.
- Ne démontez pas et ne modifiez pas la batterie.
- Chargez-la dans un lieu bien aéré.
- Ne placez jamais la batterie à proximité d'un feu ou d'une source de chaleur.
- Ne connectez aucun objet métallique aux bornes (+) ou (-) de la batterie.
- Laissez-le toujours à l'intérieur (0°C à 40°C).
- Avant de mettre cet appareil au rebus, débarrassez-vous de la batterie d'une manière respectueuse de l'environnement.
- Ne jetez pas la batterie avec vos ordures ménagères.
- Respectez les réglementations locales de recyclage des batteries usées.
 - * Si la batterie ne fonctionne plus, ne la démontez pas et contactez le centre d'assistance clientèle le plus proche.
 - * Un temps de charge plus long et un temps de fonctionnement de la batterie plus court indiquent que celle-ci est en fin de vie. Contactez un centre d'assistance clientèle agréé pour remplacer votre batterie.

La batterie rechargeable intégrée au produit ne peut pas être remplacée par l'utilisateur. Contactez votre revendeur pour procéder à son remplacement.

Fonctionnement de l'aspirateur









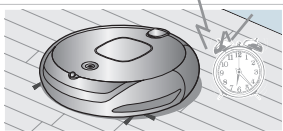

INSTALLATION DU ROBOT ASPIRATEUR

RÉGLAGE DE L'HEURE

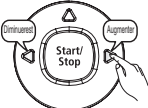
Pour pouvoir utiliser correctement les options de nettoyage programmé et de nettoyage quotidien, le réglage de l'heure est nécessaire.

Vous pouvez uniquement régler l'heure à l'aide de la télécommande.

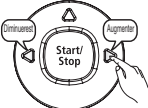
- Vous pouvez uniquement régler l'heure à l'aide de la télécommande.

	Télécommande	Action correspondante
 <p>Imaginez qu'il soit 07:00 a.m.</p>		
 <p>a.m. 08:.</p>		1 Permet de saisir l'heure.
 <p>a.m. 1:.</p>		2 Permet d'entrer en mode réglage.
 <p>a.m. 7:88</p>		3 Permet de régler l'heure.
 <p>a.m. 7:00</p>		4 Permet de saisir les minutes.
 <p>a.m. 7:00</p>		5 Permet de valider le réglage.

- Pour quitter le mode de réglage de l'heure, appuyez sur le bouton (Start/Stop) au lieu du bouton de réglage de l'heure.
- Si un nettoyage programmé est défini, vous ne pouvez pas modifier l'heure.

Fonctionnement de l'aspirateur

INSTALLATION DU ROBOT ASPIRATEUR

INSTALLATION DU MODULE VIRTUAL GUARD

Vous pouvez restreindre le fonctionnement du robot aspirateur à une zone particulière en utilisant le mode « Fence » (mur virtuel) ou nettoyer plusieurs zones une par une à l'aide du mode « Guard » (porte virtuelle).

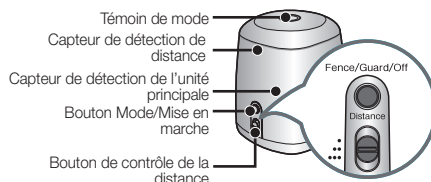

Fence/Guard/Off

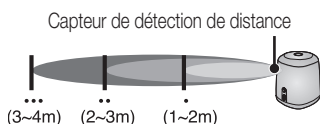
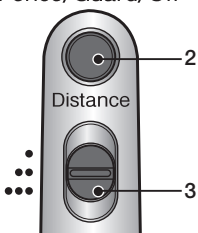

* Le capteur de détection de distance forme une barrière rectiligne virtuelle de la longueur spécifiée.

Fonctionnement des boutons

1. Fonctionnement du témoin de mode

- Mode Fence (mur virtuel) : le témoin est rouge
- Mode Guard (porte virtuelle) : le témoin est vert
- Off (désactivé) : le témoin est éteint

2. Réglage du mode

- L'actionnement du bouton Mode/Mise en marche sélectionne tour à tour un mode dans l'ordre suivant : mode Fence (mur virtuel) → mode Guard (porte virtuelle) → désactivé.

3. Réglage de la longueur de la barrière

- Réglez la distance de restriction d'accès délimitée par le module VIRTUAL GUARD pour le robot aspirateur à l'aide du bouton de la télécommande.

Réglage du bouton	Distance maxi.
• (courte)	Environ 1~2m
•• (moyenne)	Environ 2~3m
••• (longue)	Environ 3~4m

* Réglez le bouton en fonction de la distance souhaitée.

Création d'une barrière (mur virtuel)

Le module VIRTUAL GUARD crée une barrière invisible infranchissable pour le robot aspirateur.

Par ex. : devant des pots de fleurs, des meubles, la porte d'entrée, etc.

1. Sélectionnez le mode Fence (mur virtuel) à l'aide du bouton Mode/Mise en marche.

- Le témoin de mode devient rouge.

2. Réglez la longueur de la barrière à l'aide du bouton de contrôle de la distance.

3. Installez le module VIRTUAL GUARD devant la zone dont vous souhaitez bloquer l'accès pour le robot aspirateur.

- Orientez le module VIRTUAL GUARD de manière à ce que son capteur de détection de distance puisse former une barrière invisible infranchissable pour le robot aspirateur.

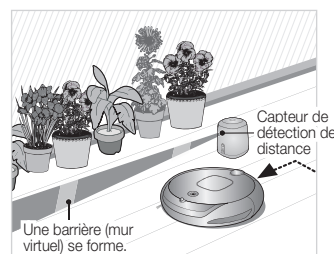

Fonctionnement de l'aspirateur

Utilisation du mode Guard (porte virtuelle)

Le module VIRTUAL GUARD forme une porte invisible infranchissable pour le robot aspirateur tant que le nettoyage de la pièce en cours n'est pas terminé. Le module VIRTUAL GUARD ouvre la porte invisible une fois que le nettoyage de la pièce est terminé.

1. Sélectionnez le mode Guard (porte virtuelle) à l'aide du bouton Mode/Mise en marche.

- Le témoin de mode devient vert.

2. Réglez la longueur de la barrière à l'aide du bouton de contrôle de la distance.

3. Installez le module VIRTUAL GUARD à l'entrée de la pièce à nettoyer.

- Orientez le module VIRTUAL GUARD de manière à ce que son capteur de détection de distance puisse former une barrière invisible infranchissable pour le robot aspirateur.

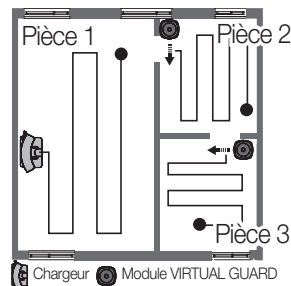

REMARQUE

- Lorsque vous n'utilisez pas le module VIRTUAL GUARD, éteignez-le. (Lorsque vous n'utilisez pas le robot pendant une longue période de temps, retirez-en les batteries pour ne pas avoir à les décharger.)
- Si le bouton Mode/Alimentation ne fonctionne pas, cela indique que les batteries sont épuisées. Dans ce cas, remplacez les batteries. (Spécifications : Batteries alcalines de type D (LR20)).
- Vous pouvez acheter un module VIRTUAL GUARD supplémentaire du service à la clientèle de Samsung Électronique Ltée.

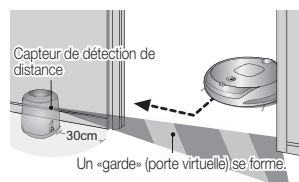

* Une barrière invisible se forme pour empêcher le robot aspirateur de heurter le module VIRTUAL GUARD ; il est donc conseillé d'installer ce dernier à 30 cm de la porte, le long du mur.

ATTENTION

À propos du capteur infrarouge

- La transmission du signal infrarouge peut ne pas être régulière dans les lieux comportant des lampes halogènes ou en extérieur.
- Le robot aspirateur utilise trois types de systèmes à infrarouge et l'un d'eux peut ne pas fonctionner face à un autre ayant une priorité plus élevée.
- Lorsque le robot aspirateur est contrôlé par la télécommande, il est possible que celui-ci franchisse la barrière virtuelle du module VIRTUAL GUARD ou heurte un obstacle, car le signal de la télécommande est plus fort que celui du module.
- Lorsque le robot aspirateur est utilisé dans un lieu exigu ou à trop grande proximité, celui-ci risque de mal fonctionner en raison d'interférences des signaux infrarouges.
- Installez le module VIRTUAL GUARD suffisamment loin du chargeur car le chargement automatique risque d'être interrompu si le module est trop près du chargeur.
- Si la barrière est réglée sur une distance plus grande que nécessaire, le robot aspirateur risque de ne pas nettoyer correctement. Réglez la longueur de la barrière sur une valeur appropriée à l'aide du bouton de contrôle de la distance.
- Si plusieurs robots aspirateurs sont utilisés simultanément, ils risquent de mal fonctionner en raison d'interférences des signaux infrarouges.
- Tournez le module VIRTUAL GUARD dans une autre direction ou réglez la longueur de la barrière sur une valeur appropriée si le capteur de détection de distance du module fait face au chargeur, car le chargement automatique risquerait de s'interrompre.

[Priorité des signaux infrarouges]

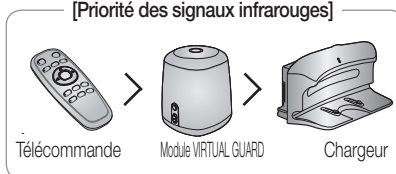

Fonctionnement de l'aspirateur

UTILISATION DU ROBOT ASPIRATEUR

DÉMARRAGE/ARRÊT DU NETTOYAGE

Vous pouvez lancer ou interrompre toutes les fonctions du robot aspirateur.

- Chaque fonction du robot aspirateur ne fonctionne que si le bouton de mise sous tension est allumé.
- Lorsque le robot aspirateur est en cours de fonctionnement, appuyez sur le bouton (Start/Stop) pour annuler l'opération puis sélectionnez une fonction.

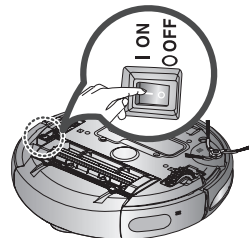

Mise sous/hors tension

Mise sous tension

- Télécommande : appuyez sur le bouton **[Power]**.
- Unité principale : appuyez sur le bouton (Start/Stop).
- Les boutons de l'unité principale, l'indicateur du niveau de la batterie et le symbole de mode de nettoyage s'allument.

Mise hors tension

- Télécommande : appuyez sur le bouton **[Power]**.
- Unité principale : maintenez appuyé le bouton (Start/Stop) pendant 3 secondes.
- Tous les symboles, sauf l'indicateur du niveau de la batterie, s'éteignent.

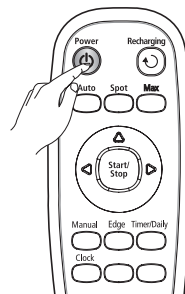

Utilisation de la télécommande

Démarrage ou arrêt du nettoyage

Démarrage

- Télécommande : appuyez sur bouton Auto (Auto), Spot (Localisé), Max (Intensif), Manual (Manuel) ou Edge (Obstacle).
- Unité principale : sélectionnez le mode Auto (Auto)/Spot (Localisé)/Max (Intensif)/Manual (Manuel)/Edge (Obstacle) à l'aide des boutons (Mode) puis (Start/Stop).
- Lorsque le nettoyage démarre, le robot aspirateur commence à se déplacer.
- * Si vous appuyez sur le bouton (Start/Stop) sans sélectionner de mode de nettoyage, le nettoyage démarre en mode Auto.

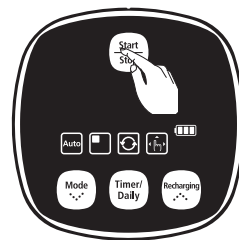

Utilisation des boutons de l'unité principale

Arrêt

- Pour arrêter, appuyez sur le bouton (Start/Stop) de la télécommande ou de l'unité principale.
- Lorsque le nettoyage s'interrompt, le robot aspirateur s'arrête.

Fonctionnement de l'aspirateur

UTILISATION DU ROBOT ASPIRATEUR

RECHARGE

Afin de renvoyer le robot aspirateur sur le chargeur pour recharger la batterie, appuyez sur le bouton Recharging.

- Lorsque le robot aspirateur est en cours de fonctionnement, appuyez sur le bouton (Start/Stop) pour annuler l'opération puis sur le bouton Recharging.

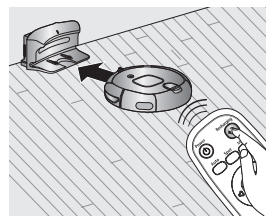

1. Appuyez sur le bouton Recharging.

- Le symbole (⏻) de l'unité principale s'allume et le robot aspirateur se dirige vers le chargeur.

2. Pour interrompre le robot aspirateur alors qu'il se dirige vers le chargeur, appuyez sur le bouton (Start/Stop).

3. Pour tester la fonction de chargement automatique, appuyez sur le bouton Recharging lorsque le robot aspirateur se trouve à moins de 1,5m du chargeur.

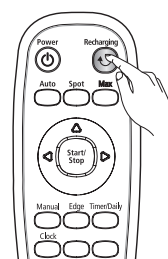

Utilisation de la télécommande

Dépannage au cas où le robot aspirateur ne retourne pas sur le chargeur

- Vérifiez l'installation du chargeur
 - Si le chargeur, de là où il est installé, ne parvient pas à guider le robot aspirateur jusqu'à lui.
 - Si le chargeur se situe à plus de 5 m du robot aspirateur.
 - Le robot aspirateur peut avoir besoin de plus de temps pour revenir au chargeur.
- Vous devez charger manuellement le robot aspirateur dans les situations suivantes :
 - Si le chargeur est installé dans un endroit inaccessible.
 - Si la batterie est entièrement déchargée.
 - Si le robot aspirateur est coincé par un obstacle (un meuble par ex.).
 - Si le robot aspirateur ne parvient pas à franchir le seuil de porte de la pièce où est installé le chargeur. (Le seuil de porte doit être d'environ 1 cm de hauteur maximum.)

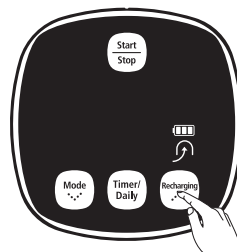

Utilisation des boutons de l'unité principale

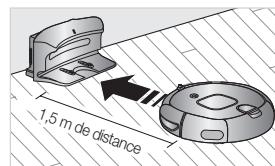

Fonctionnement de l'aspirateur

UTILISATION DU ROBOT ASPIRATEUR

NETTOYAGE AUTOMATIQUE

Le robot aspirateur se déplace tout seul et nettoie automatiquement votre intérieur jusqu'à ce que le nettoyage soit terminé.

- Si le nettoyage démarre alors que le robot aspirateur se situe sur la station de recharge, le temps qu'il lui faudra pour revenir sur cette dernière sera moins long car il garde en mémoire sa position initiale lorsqu'il se déplace.
- Si le niveau de la batterie devient faible en cours de nettoyage, le robot aspirateur revient automatiquement sur la station de recharge et reprend le nettoyage une fois sa batterie chargée. (Nombre de fois où il reprendra le nettoyage : une fois)

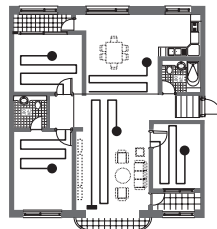

Bouton de l'unité principale	Bouton de la télécommande	Action correspondante
		1 Permet de régler le mode.
		2 Permet d'annuler le mode.

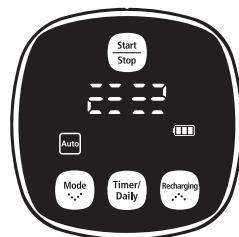

En cours de nettoyage



À propos de la fonction de reprise du nettoyage

- Si le robot aspirateur considère que le nettoyage est terminé, la fonction de reprise du nettoyage n'est pas effectuée.
- Si vous déplacez le robot aspirateur alors qu'il est en train d'être rechargé ou appuyez sur un bouton, il va considérer que le nettoyage est terminé et ne le reprendra pas.

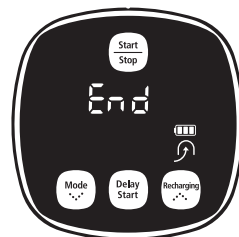

Lorsque le nettoyage est terminé



Ne déplacez pas le robot aspirateur et n'appuyez sur aucun bouton lorsqu'il est en cours de nettoyage. Sinon, il va considérer que le nettoyage est terminé et va recommencer à nettoyer depuis le début.

Fonctionnement de l'aspirateur

UTILISATION DU ROBOT ASPIRATEUR

NETTOYAGE LOCALISÉ

Vous pouvez nettoyer une zone spécifique couverte de miettes de biscuits par exemple.

- Déplacez le robot aspirateur là où vous souhaitez effectuer un nettoyage localisé.

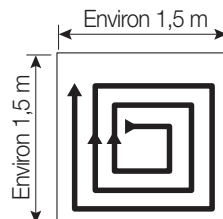

Bouton de l'unité principale	Bouton de la télécommande	Action correspondante
		1 Permet de régler le mode.
		2 Permet d'annuler le mode.

- En mode de nettoyage localisé (Spot), le robot aspirateur nettoie une zone de 1,5m x 1,5m.
- Une fois le nettoyage terminé, le robot aspirateur affiche les messages « End », « Stop » et « Stand by ».

REMARQUE Lorsque le robot aspirateur est installé sur la station de recharge, le mode de nettoyage localisé n'est pas disponible.

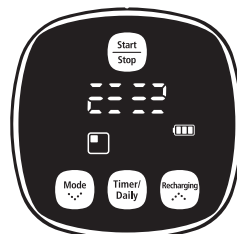

En cours de nettoyage

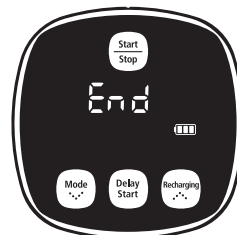

Lorsque le nettoyage est terminé

Fonctionnement de l'aspirateur

UTILISATION DU ROBOT ASPIRATEUR

NETTOYAGE INTENSIF

Le robot aspirateur se déplace automatiquement et nettoie jusqu'à ce que la batterie soit épuisée et que le dernier carré de l'indicateur du niveau de la batterie clignote.

- Si le nettoyage démarre alors que le robot aspirateur se situe sur la station de recharge, le temps qu'il lui faudra pour revenir sur cette dernière sera moins important car il garde en mémoire sa position initiale lorsqu'il se déplace.
- Si le niveau de la batterie devient faible en cours de nettoyage, le robot aspirateur revient automatiquement sur la station de recharge et reprend le nettoyage une fois sa batterie chargée. (Nombre de fois où il reprendra le nettoyage : une fois)

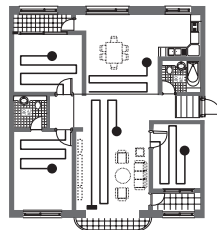

Bouton de l'unité principale	Bouton de la télécommande	Action correspondante
		1 Permet de régler le mode.
		2 Permet d'annuler le mode.

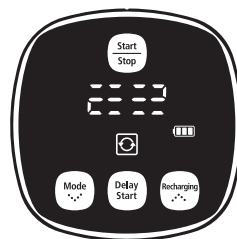

En cours de nettoyage

À propos de la fonction de reprise du nettoyage

- REMARQUE**
- Si le robot aspirateur considère que le nettoyage est terminé, il ne le reprend pas.
 - Si vous déplacez le robot aspirateur alors qu'il est en train d'être rechargé ou appuyez sur un bouton, il va considérer que le nettoyage est terminé (et ne le reprendra pas).



Ne déplacez pas le robot aspirateur et n'appuyez sur aucun bouton lorsqu'il est en cours de nettoyage. Sinon, il va considérer que le nettoyage est terminé et va recommencer à nettoyer depuis le début.

Fonctionnement de l'aspirateur

UTILISATION DU ROBOT ASPIRATEUR

NETTOYAGE MANUEL

Vous pouvez déplacer le robot aspirateur pour nettoyer une zone précise directement à l'aide de la télécommande.

- Déplacez le robot aspirateur là où vous souhaitez effectuer un nettoyage manuel.
- Vous pouvez nettoyer manuellement à l'aide de la télécommande uniquement.

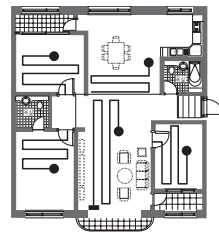

Bouton de l'unité principale	Remote control button	Action correspondante
		1 Permet de régler le mode.
		2 Permet d'annuler le mode.

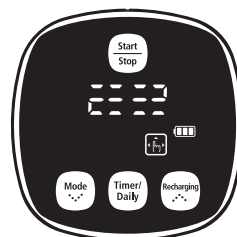

En cours de nettoyage

REMARQUE

- Lorsque le robot aspirateur est installé sur la station de recharge, le mode de nettoyage manuel n'est pas disponible.

ATTENTION

En mode de nettoyage manuel, vous pouvez déplacer l'appareil dans des zones comportant des barrières ou présentant un risque de chute (escaliers, etc.) à l'aide de la télécommande.

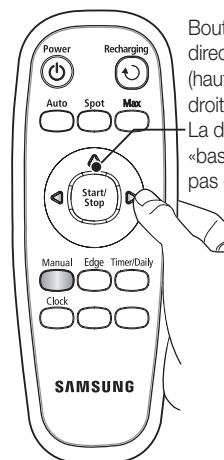

Boutons directionnels (haut, gauche, droite)
La direction «bas» n'est pas disponible.

Fonctionnement de l'aspirateur

UTILISATION DU ROBOT ASPIRATEUR

NETTOYAGE OBSTACLE

Lorsque le capteur détecte un obstacle sur son trajet, le robot aspirateur réduit sa vitesse afin de minimiser le choc (le capteur antichoc contribue également à réduire l'impact). L'appareil permet un nettoyage des angles le plus efficace possible (Ce robot aspirateur est un nettoyeur tactile qui évite les obstacles).

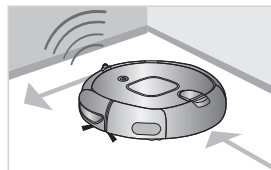

Le robot aspirateur se déplace tout seul et nettoie automatiquement votre intérieur jusqu'à ce que le nettoyage soit terminé.

- Si le nettoyage démarre alors que le robot aspirateur se situe sur la station de recharge, le temps qu'il lui faudra pour revenir sur cette dernière sera moins long car il garde en mémoire sa position initiale lorsqu'il se déplace.
- Si le niveau de la batterie devient faible en cours de nettoyage, le robot aspirateur revient automatiquement sur la station de recharge et reprend le nettoyage une fois sa batterie chargée. (Nombre de fois où il reprendra le nettoyage : une fois)

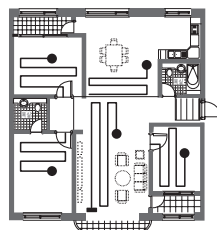

Bouton de l'unité principale	Bouton de la télécommande	Action correspondante
		1 Permet de régler le mode.
		2 Permet d'annuler le mode.



En cours de nettoyage

À propos de la fonction de reprise du nettoyage

REMARQUE

- Si le robot aspirateur considère que le nettoyage est terminé, la fonction de reprise du nettoyage n'est pas effectuée.
- Si vous déplacez le robot aspirateur alors qu'il est en train d'être rechargé ou appuyez sur un bouton, il va considérer que le nettoyage est terminé et ne le reprendra pas.

ATTENTION

Ne déplacez pas le robot aspirateur et n'appuyez sur aucun bouton lorsqu'il est en cours de nettoyage. Sinon, il va considérer que le nettoyage est terminé et va recommencer à nettoyer depuis le début.

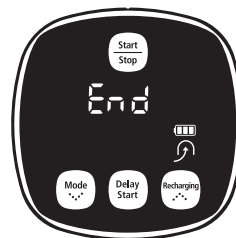

Lorsque le nettoyage est terminé

Fonctionnement de l'aspirateur

UTILISATION DU ROBOT ASPIRATEUR

PROGRAMMATION DE L'HEURE DE NETTOYAGE

Vous pouvez programmer le robot aspirateur pour qu'il commence le nettoyage à une heure précise.

- Le nettoyage programmé n'est possible que si le robot aspirateur est installé sur la station de recharge.

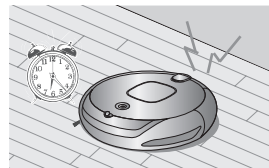

Bouton de l'unité principale	Bouton de la télécommande	Action correspondante	Exemple : Il est 7h. Le début du nettoyage est prévu à : 9h30.
		1 Permet d'entrer en mode de nettoyage programmé et de valider l'heure configurée.	
		2 Permet de commencer les réglages.	
		3 Permet de régler l'heure.	
		4 Permet de valider l'heure.	
		5 Permet de régler les minutes.	
		6 Permet de terminer les réglages.	
		Permet d'annuler les réglages.	

REMARQUE Pendant les réglages, si vous appuyez sur le bouton (Start/Stop) à la place du bouton Delay/Daily, le mode de nettoyage programmé est annulé.

Fonctionnement de l'aspirateur

UTILISATION DU ROBOT ASPIRATEUR

RÉGLAGE DU NETTOYAGE QUOTIDIEN

Vous pouvez programmer le robot aspirateur pour qu'il commence le nettoyage tous les jours à une heure définie.

- Le nettoyage quotidien n'est possible que si le robot aspirateur est installé sur la station de recharge.

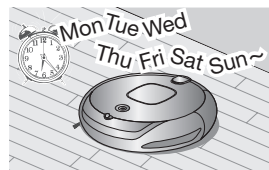

Bouton de l'unité principale	Bouton de la télécommande	Action correspondante	Exemple :
		1 Permet d'entrer en mode de nettoyage quotidien et de valider l'heure configurée.	Il est 7h. Le début du nettoyage est prévu à : 9h30.
		2 Permet de commencer les réglages.	
		3 Permet de régler l'heure.	
		4 Permet de valider l'heure.	
		5 Permet de régler les minutes.	
		6 Permet de terminer les réglages.	
		Permet d'annuler les réglages.	Daily Le symbole s'éteint.

When completing the settings, and you press the (Start/Stop) button instead of the Delay/Daily button, Daily Cleaning mode is exited.

Entretien des outils et du filtre

NETTOYAGE DU ROBOT ASPIRATEUR

VEUILLEZ SUIVRE LES MÉTHODES DE NETTOYAGE ET D'ENTRETIEN SPÉCIFIÉES

- Si le bouton de mise sous tension est endommagé, contactez un technicien de maintenance afin d'éviter tout accident.
- N'utilisez aucun système ni appareil mécanique non installé par le fabricant qui puisse accélérer l'altération du robot aspirateur.

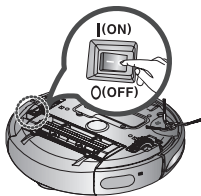

- Éteignez toujours le bouton de mise sous tension situé sous l'unité principale avant de la nettoyer. Le robot aspirateur pourrait se mettre en marche accidentellement et entraîner des blessures.



NETTOYAGE DE LA LENTILLE DU CAPTEUR ET DE LA CAMÉRA

Vous devez éteindre le bouton de mise sous tension situé sous l'unité principale avant de la nettoyer.

- Ne vaporisez jamais d'eau, de diluant, de benzène, etc. directement sur l'unité principale du robot aspirateur.

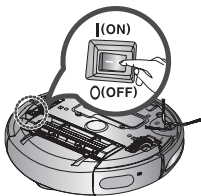

- Essayez délicatement la lentille du capteur ou la caméra à l'aide d'un chiffon doux.

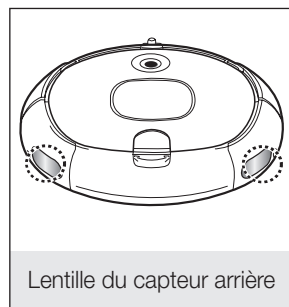
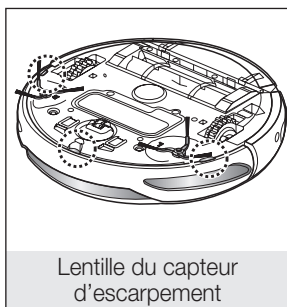
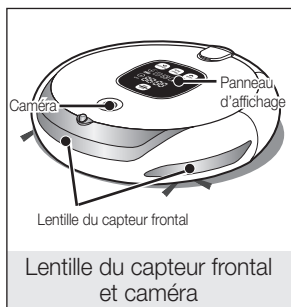
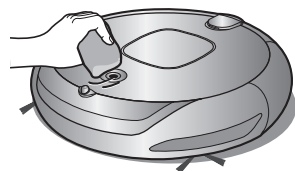

Entretien des outils et du filtre

NETTOYAGE DU ROBOT ASPIRATEUR

MÉTHODE POUR VIDER RAPIDEMENT L'APPAREIL

- Vous pouvez facilement vider le réservoir de poussière à l'aide d'un aspirateur traditionnel, sans avoir à l'enlever.

1. Ouvrez le couvercle du réservoir de poussière.

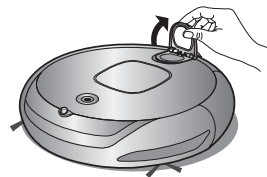

2. Insérez le tube de l'aspirateur dans l'ouverture du réservoir de poussière pour y aspirer directement les saletés.

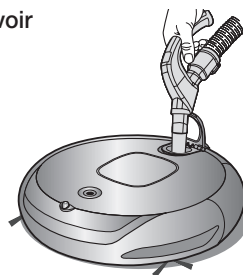

NETTOYAGE DU RÉSERVOIR DE POUSSIÈRE ET DU FILTRE

Videz le réservoir de poussière avant de le nettoyer.

- Au moment de retirer le réservoir de poussière, prenez garde de ne pas renverser la poussière qui s'y trouve.
- Videz le réservoir de poussière dans les cas suivants :
 1. Lorsque le réservoir de poussière est plein.
 2. Si la puissance d'aspiration diminue soudainement.
 3. Si le bruit augmente soudainement.

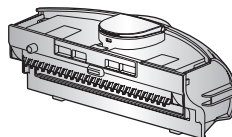

1. Appuyez sur bouton d'éjection du réservoir de poussière (PUSH) et tirez sur le réservoir pour l'enlever.

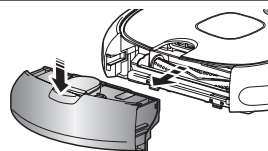

2. Retirez le capot du réservoir de poussière en tirant dans la direction de la flèche indiquée sur l'illustration.

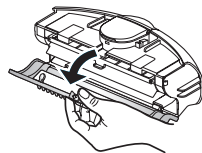

3. Séparez le filtre du réservoir de poussière en tirant dans la direction de la flèche indiquée sur l'illustration.

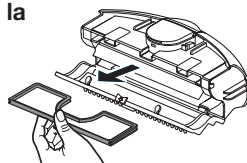

Entretien des outils et du filtre

NETTOYAGE DU ROBOT ASPIRATEUR

4. Éliminez la poussière accumulée sur le filtre et sur le réservoir de poussière.

* Vous pouvez les laver à l'eau.



5. Remplacez le filtre dans le réservoir de poussière.

- Assurez-vous que la surface quadrillée du filtre est dirigée vers le haut. (Il ne peut pas être placé dans le mauvais sens.)

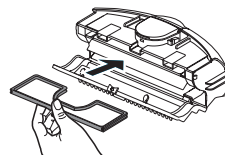

6. Refermez le capot du réservoir de poussière et replacez ce dernier dans l'unité principale.

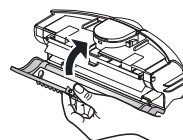

[Structure du réservoir de poussière]

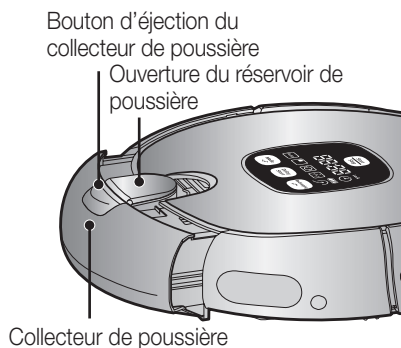
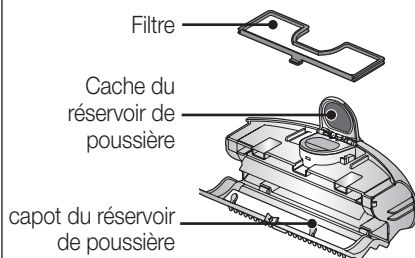

Entretien des outils et du filtre

NETTOYAGE DU ROBOT ASPIRATEUR

NETTOYAGE DE LA BROSSE PRINCIPALE

Vous devez éteindre le bouton de mise sous tension situé sous l'unité principale avant de la nettoyer.



- Retirez le réservoir de poussière avant de nettoyer la brosse principale, sinon la poussière risque de s'en échapper.

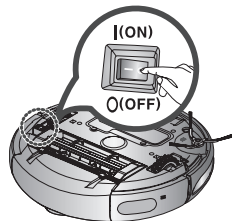

- 1. Retirez le réservoir de poussière en appuyant sur le bouton d'éjection (PUSH).**

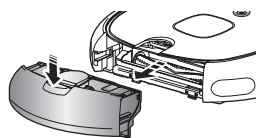

- 2. Après avoir vérifié qu'aucun corps étranger n'est présent, appuyez sur le crochet fixant le cache de la brosse pour l'enlever.**

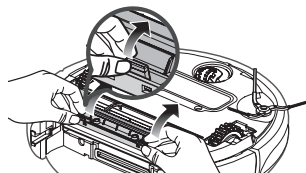

- 3. Séparez la brosse principale de l'unité.**

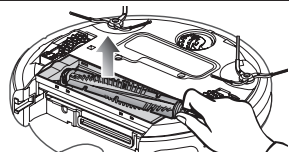

- 4. Retirez tout corps étranger tel que des cheveux ou des bouts de ficelle enroulés autour de la brosse principale à l'aide de la brosse de nettoyage ou de votre aspirateur traditionnel.**



- 5. Une fois la brosse principale nettoyée, fixez-la en commençant par le côté bouton de mise sous tension, puis fixez l'autre extrémité de la brosse de la même manière.**

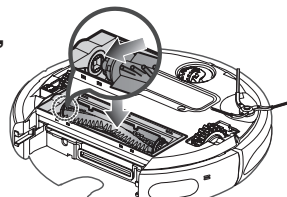

Entretien des outils et du filtre

NETTOYAGE DU ROBOT ASPIRATEUR

6. Après avoir inséré les 3 languettes situées sur la partie supérieure du cache, appuyez sur l'autre extrémité jusqu'à entendre un petit « clic ».

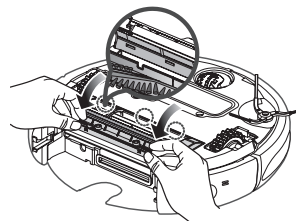

- Afin d'éviter que le robot aspirateur ne se bouche, veillez à ne pas aspirer de cure-dents, cotons-tiges, etc.
- Si vous ne parvenez pas à retirer les corps étrangers, contactez le centre d'assistance clientèle.
- La brosse principale nettoie la poussière sur le sol ; il est donc fréquent que des bouts de ficelle ou des cheveux s'enroulent autour. Vérifiez et nettoyez-la régulièrement.

Entretien des outils et du filtre

NETTOYAGE DU ROBOT ASPIRATEUR

NETTOYAGE DE LA BROSSSE ROTATIVE LATÉRALE

You must turn off the Power Switch at the bottom of the main unit before cleaning the robotic vacuum.

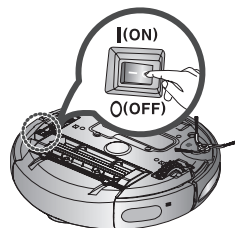

1. Check whether the side rotating brush is bent or whether there are any foreign substances stuck on the brush.

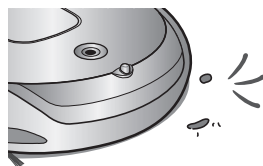

2. Wearing rubber gloves, wrap the side rotating brush with a cloth using hot water for about 10 seconds and wipe it on the cloth.

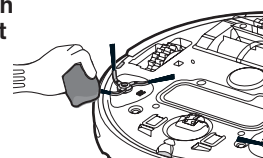

3. Turning the side rotating brush, repeat the procedures in Step 2.

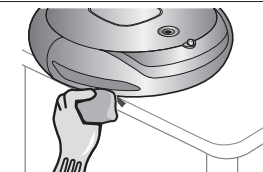

4. Si des cheveux ou des bouts de ficelle sont coincés entre l'unité principale et la brosse rotative latérale, dévissez la brosse à l'aide d'un tournevis cruciforme et retirez-la.
Avant de remonter la brosse, vérifiez les repères « L » de la brosse et de l'unité principale.
(La lettre « R » est gravée sur le côté droit de la brosse rotative.)

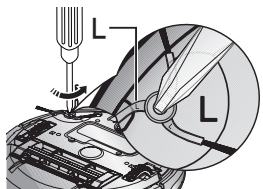

REMARQUE

La brosse rotative latérale attrape facilement les cheveux et autres corps étrangers ; veillez donc à la nettoyer régulièrement.
L'accumulation des corps étrangers sur la brosse rotative latérale risque de l'endommager.

Entretien des outils et du filtre

NETTOYAGE DU ROBOT ASPIRATEUR

NETTOYAGE DE LA ROUE D'ENTRAÎNEMENT

Vous devez éteindre le bouton de mise sous tension situé sous l'unité principale avant de la nettoyer.

- Si le robot aspirateur se met soudainement à zigzaguer, cela peut être dû à un corps étranger qui bloque la roue d'entraînement.

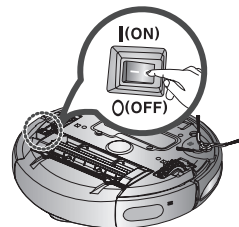

- 1. Pour nettoyer la roue d'entraînement, placez un chiffon doux sur le sol et retournez doucement l'unité principale.**

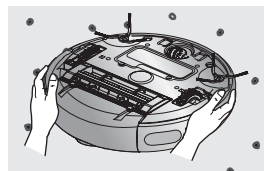

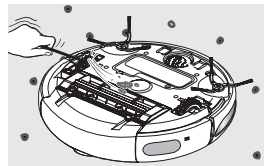

- 2. Vérifiez la présence de corps étrangers et retirez-les à l'aide d'un bâton ou d'une paire de pinces aux bouts arrondis si nécessaire.**



Dépannage

LISTE DE VÉRIFICATION AVANT D'APPELER LE CENTRE D'ASSISTANCE

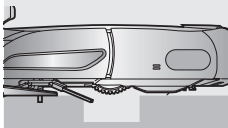
PROBLÈME	VÉRIFICATION	SOLUTION
Le robot aspirateur ne fonctionne pas du tout.	<ul style="list-style-type: none"> Le réservoir de poussière est-il en place? Le bouton de mise sous tension est-il activé? Le mode de nettoyage () est-il allumé sur le panneau d'affichage? Le dernier carré de l'indicateur du niveau de la batterie clignote-t-il et le message « LO » est-il affiché sur le panneau d'affichage? Le robot aspirateur ne fonctionne pas si les piles de la télécommande sont épuisées. 	<ul style="list-style-type: none"> Remettez le réservoir de poussière en place. Allumez le bouton de mise sous tension. Appuyez sur le bouton (). (Pour le désactiver, maintenez appuyé le bouton () pendant 3 secondes minimum.) Soulevez le robot aspirateur et placez-le sur le chargeur pour le recharger. Remplacez les piles de la télécommande. (type AAA)
Le robot aspirateur s'arrête en cours de nettoyage. 	<ul style="list-style-type: none"> Le dernier carré de l'indicateur du niveau de la batterie clignote-t-il et le message « LO » est-il affiché sur le panneau d'affichage? Le robot aspirateur est-il coincé dans des câbles traînant sur le sol? Le robot aspirateur est-il coincé au niveau d'un trou? <ul style="list-style-type: none"> La roue d'entraînement ne touche plus le sol. Y a-t-il un petit bout de tissu (chiffon) enroulé autour de la roue d'entraînement? Le robot aspirateur est-il coincé au niveau du seuil de porte? 	<ul style="list-style-type: none"> Soulevez le robot aspirateur et placez-le sur le chargeur pour le recharger. Éteignez du bouton de mise sous tension et enlevez les câbles. Éteignez du bouton de mise sous tension et déplacez le robot aspirateur vers un autre endroit à nettoyer. Éteignez du bouton de mise sous tension et enlevez le bout de tissu. Éteignez du bouton de mise sous tension et déplacez le robot aspirateur vers un autre endroit à nettoyer.
La puissance d'aspiration est faible lors du nettoyage.	<ul style="list-style-type: none"> Vérifiez si le réservoir de poussière n'est pas plein. Vérifiez si l'orifice d'aspiration n'est pas obstrué par un corps étranger. Vérifiez si le filtre n'est pas bouché. 	<ul style="list-style-type: none"> Arrêtez le robot aspirateur et videz le réservoir de poussière. Éteignez du bouton de mise sous tension et retirez le corps étranger obstruant l'orifice d'aspiration. Nettoyez soigneusement le filtre.

Dépannage

LISTE DE VÉRIFICATION AVANT D'APPELER LE CENTRE D'ASSISTANCE

PROBLÈME	VÉRIFICATION	SOLUTION
Le robot aspirateur ne parvient pas à localiser le chargeur.	<ul style="list-style-type: none">• Vérifiez si la prise du chargeur est correctement branchée sur la prise murale.• Si des obstacles se trouvent à moins de 1 m devant le chargeur ou à moins de 50 cm sur les côtés, vous devez les retirer.• Si des corps étrangers se trouvent sur les broches du chargeur, essuyez-les à l'aide d'un chiffon sec.• Le module VIRTUAL GUARD est-il installé près du chargeur ?• Le capteur de détection de distance du module VIRTUAL GUARD fait-il face au chargeur ?	<ul style="list-style-type: none">• Déplacez le module VIRTUAL GUARD de manière à ce que le robot aspirateur puisse venir se recharger automatiquement.• Tournez le module VIRTUAL GUARD dans une autre direction ou placez-le à une distance appropriée.
Le robot aspirateur franchit le module VIRTUAL GUARD.	<ul style="list-style-type: none">• Les piles du module VIRTUAL GUARD sont-elles vides ?• Le module VIRTUAL GUARD est-il réglé en mode Guard (porte virtuelle) ?• Le témoin de mode est-il éteint ?	<ul style="list-style-type: none">• Changez les piles. (piles alcalines type D (LR20))• Réglez le module VIRTUAL GUARD sur le mode Fence (mur virtuel).• Vérifiez que le module VIRTUAL GUARD n'est pas éteint puis réglez-le sur le mode souhaité.
Le temps d'utilisation des piles du module VIRTUAL GUARD est trop court.	<ul style="list-style-type: none">• Utilisez-vous des piles sèches de manganèse ?	<ul style="list-style-type: none">• Remplacez les piles par des piles alcalines neuves. (2 piles alcalines type D (LR20))
Sur le panneau d'affichage, un compte à rebours commence en partant de 30.	<ul style="list-style-type: none">• Le robot aspirateur a-t-il été séparé de force du chargeur ou subi une pression lors de la recharge ?	<ul style="list-style-type: none">• Si le robot aspirateur est séparé du chargeur ou subi une pression lors de la recharge, il retourne automatiquement sur le chargeur pour se recharger après un compte à rebours de 30 secondes.

Dépannage

CODES D'ERREUR : DÉPANNAGE



CODE D'ERREUR	CAUSE	SOLUTION
C 00	<ul style="list-style-type: none">Le robot aspirateur est coincé, entravé par quelque chose.	<ul style="list-style-type: none">Éteignez du bouton de mise sous tension situé sous le robot et déplacez le robot.
C 01	<ul style="list-style-type: none">Un corps étranger (ficelle, papier, jouet, etc.) est coincé dans la brosse principale.	<ul style="list-style-type: none">Éteignez du bouton de mise sous tension situé sous le robot et retirez le corps étranger coincé dans la brosse principale.
C 02	<ul style="list-style-type: none">Un corps étranger (ficelle, papier, jouet, etc.) est coincé dans la roue d'entraînement gauche.	<ul style="list-style-type: none">Éteignez du bouton de mise sous tension situé sous le robot et retirez le corps étranger coincé dans la roue d'entraînement gauche.
C 03	<ul style="list-style-type: none">Un corps étranger (ficelle, papier, jouet, etc.) est coincé dans la roue d'entraînement droite.	<ul style="list-style-type: none">Éteignez du bouton de mise sous tension situé sous le robot et retirez le corps étranger coincé dans la roue d'entraînement droite.
C 05	<ul style="list-style-type: none">Vérifiez le capteur antichoc.	<ul style="list-style-type: none">Tirez légèrement sur le pare-choc vers l'extérieur.
C 06	<ul style="list-style-type: none">Un corps étranger (poussière, saleté, etc.) se trouve sur la fenêtre du capteur d'obstacles.	<ul style="list-style-type: none">Éteignez du bouton de mise sous tension situé sous le robot et essuyez les fenêtres avant et arrière du capteur à l'aide d'un chiffon doux.
C 07	<ul style="list-style-type: none">Un corps étranger (poussière, saleté, etc.) se trouve sur la fenêtre du capteur d'escarpement.	<ul style="list-style-type: none">Éteignez du bouton de mise sous tension situé sous le robot et essuyez la fenêtre du capteur d'escarpement à l'aide d'un chiffon doux.
C 08	<ul style="list-style-type: none">Réservoir de poussière non inséré.	<ul style="list-style-type: none">Insérez le collecteur de poussière jusqu'à entendre un petit « clic ».
C 09	<ul style="list-style-type: none">Un corps étranger (ficelle, tissu, etc.) est coincé dans la brosse rotative latérale.	<ul style="list-style-type: none">Éteignez du bouton de mise sous tension situé sous le robot et retirez le corps étranger coincé dans la brosse rotative latérale.

* Si vous appuyez sur le bouton Start/Stop ou éteignez du bouton de mise sous tension, le code d'erreur est effacé.

Caractéristiques techniques du produit

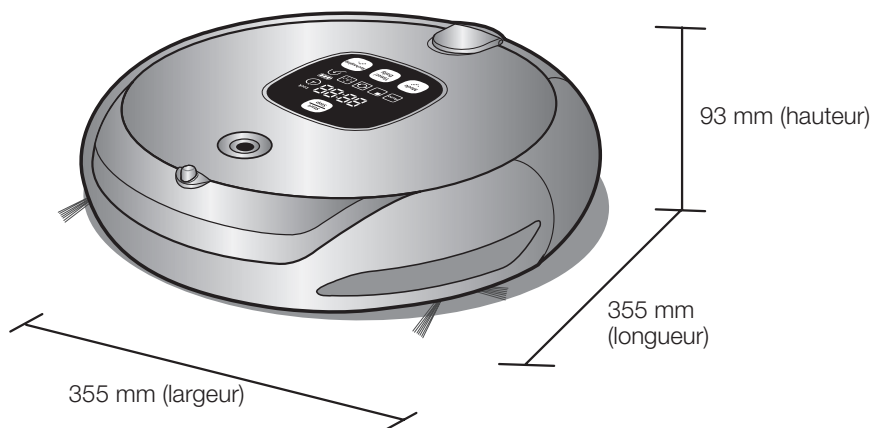

Unité principale

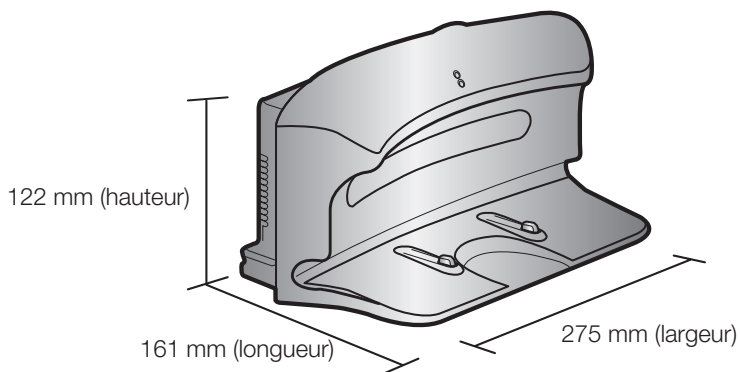

Chargeur (Station de recharge)

Caractéristiques techniques du produit

CLASSIFICATION	ÉLÉMENT	VALEUR
Caractéristiques mécaniques	Diamètre	355 mm
	Hauteur	93 mm
	Poids	4,0 kg
Caractéristiques électriques	Tension	AC 220-240V, ~ 50-60Hz
	Consommation électrique de charge	50 W
	Consommation électrique de l'unité principale	40 W
	Caractéristiques de la batterie	14,4 V / 2000 mA
Caractéristiques de nettoyage	Capacité du réservoir de poussière	Environ 0,6 l
	Type de recharge	Recharge automatique/ manuelle
	Mode de nettoyage	Auto (automatique), Spot (localisé), Max (intensif), Manual (manuel), Obstacle(Edge), Programmation de l'heure de(Scheduled), Réglage du(Setting daily) nettoyage quotidien
	Temps de charge	Environ 120 minutes
	Temps de nettoyage (sur sol dur)	Environ 90 minutes
	Méthode de nettoyage	Reconnaissance de la forme du plafond
Type de boutons de l'unité principale	sensoriel	





SR8850
SR8855

Robot aspirapolvere

Manuale dell'utente

- * Prima di utilizzare questo prodotto, leggere attentamente le istruzioni.
- * Solo per uso interno.

Italiano

imagine the possibilities

Grazie per aver acquistato un prodotto Samsung.
Per ricevere un servizio più completo, Registra il
tuo prodotto su
www.samsung.com/register

SAMSUNG



Informazioni sulla sicurezza

INFORMAZIONI SULLA SICUREZZA

 **ATTENZIONE** • Prima di utilizzare il prodotto, leggere attentamente questo manuale e conservarlo per future consultazioni.

 **ATTENZIONE** • Dal momento che queste istruzioni coprono diversi modelli del prodotto, le caratteristiche dell'aspirapolvere acquistato potrebbero differire leggermente da quanto descritto in questo manuale.

SIMBOLI DI AVVERTENZA/ATTENZIONE UTILIZZATI

 ATTENZIONE	Indica che sussiste il rischio di lesioni gravi perfino mortali.
 AVVERTENZA	Indica che sussiste il rischio di lesioni personali o danni materiali.

ALTRI SIMBOLI UTILIZZATI

 NOTA	Spiega i termini utilizzati al fine di facilitare la comprensione da parte dell'utente dell'uso corretto del prodotto.
--	--

Informazioni sulla sicurezza

INFORMAZIONI IMPORTANTI SULLA SICUREZZA

Durante l'uso di apparecchiature elettriche, è necessario seguire alcune precauzioni di base, tra le quali:

LEGGERE COMPLETAMENTE LE ISTRUZIONI D'USO PRIMA DI UTILIZZARE IL ROBOT ASPIRAPOLVERE.

Scollegare il prodotto dalla presa di corrente in caso di inutilizzo o prima di effettuare la manutenzione.

ATTENZIONE: per ridurre il rischio di incendio, scariche elettriche o lesioni:

GENERALE

- Usare il prodotto solo secondo quanto descritto in questo manuale.
- Non utilizzare l'aspirapolvere o la base di ricarica qualora presentino danni.
- Se l'aspirapolvere o la base di ricarica ha subito una caduta, danni, è stato lasciato all'esterno, è caduto in acqua o non funziona correttamente, rivolgersi a un centro assistenza.
- Non maneggiare il prodotto o la base di ricarica con le mani bagnate.
- Usare il prodotto solo su superfici asciutte e in interno.
- L'apparecchio non è inteso per l'uso da parte di persone (bambini inclusi) con ridotte capacità fisiche, sensoriali o mentali, inesperte o prive di una adeguata conoscenza, a meno che una persona responsabile per loro sicurezza fornisca loro una corretta supervisione e istruzione all'uso.
- I bambini devono essere controllati per evitare che giochino con l'apparecchio.

BASE DI RICARICA

- Non modificare la spina polarizzata per adattarla a una presa non polarizzata o a un cavo di prolunga.
- Non utilizzare in esterno o su superfici bagnate.
- Scollegare la base di ricarica dalla presa elettrica in caso di inutilizzo e prima di effettuare la manutenzione.
- Usare solo la base di ricarica fornita in dotazione dal costruttore per effettuare la ricarica.
- Non usare se la spina o il cavo di alimentazione sono danneggiati.
- Non trasportare il prodotto tirandolo per il cavo, non utilizzare il cavo come una maniglia, non incastrare il cavo chiudendo una porta, non far passare il cavo intorno a bordi o angoli taglienti. Tenere il cavo lontano da fonti di calore.
- Non utilizzare prolunghes o prese con una capacità di corrente inadeguata al carico.
- Non scollegare la spina di alimentazione tirandola per il cavo. Per scollegare il prodotto, afferrare la spina, non il cavo.
- Non aprire o bruciare le batterie poiché potrebbero esplodere ad elevate temperature.
- Non tentare di aprire la base di ricarica. Eventuali riparazioni devono essere eseguite esclusivamente da un centro di assistenza qualificato.
- Non esporre la base di ricarica a temperature elevate, umidità o vapore.

Informazioni sulla sicurezza

ROBOT ASPIRAPOLVERE

- Non aspirare oggetti rigidi, appuntiti o taglienti come vetro, chiodi, viti, monete o simili.
- Non utilizzare senza filtro. Durante la manutenzione dell'unità, non inserire dita o altri oggetti nel comparto della ventola per evitare lesioni in caso di attivazione accidentale del prodotto.
- Non inserire oggetti estranei nelle aperture di ventilazione. Non utilizzare se le aperture sono ostruite; mantenerle libere da polvere, residui, capelli o qualunque oggetto possa ridurre il flusso dell'aria.
- Non aspirare sostanze tossiche (candeggina, ammoniaca, disgorgante idraulico).
- Non aspirare oggetti in fiamme o che possano causare fumo, quali sigarette, fiammiferi o braci.
- Non utilizzare per aspirare liquidi infiammabili o combustibili quali benzina, né usare in luoghi dove tali sostanze potrebbero essere presenti.
- Non usare il robot aspirapolvere in spazi ristretti in cui siano presenti vapori rilasciati da vernici a base d'olio, diluenti, antitarre, polveri infiammabili, o altri vapori esplosivi o tossici.
- In caso di uso intensivo o temperature estreme, dalle batterie può fuoriuscire liquido. Se il liquido fuoriuscito entra a contatto con la pelle, lavare immediatamente con acqua. Se il liquido fuoriuscito entra a contatto con gli occhi, lavare immediatamente con acqua corrente per almeno 10 minuti. Consultare un medico.

Indice

INFORMAZIONI SULLA SICUREZZA

02

- 06 Alimentazione
- 07 Prima dell'uso
- 10 Durante l'uso
- 11 Pulizia e manutenzione

CARATTERISTICHE DEL PRODOTTO

13

- 13 Caratteristiche del prodotto

MONTAGGIO DELL'ASPIRAPOLVERE

15

- 15 Componenti
- 16 Nomenclatura delle parti

FUNZIONAMENTO DELL'ASPIRAPOLVERE

20

- 20 Installazione dell'aspirapolvere
- 20 Installation order
- 20 Accensione e spegnimento
- 21 Installazione della base di ricarica
- 22 Ricarica
- 23 Informazioni sulla batteria
- 24 Impostazione dell'orario
- 25 Installazione della VIRTUAL GUARD
- 27 Uso del robot aspirapolvere
- 27 Avviare/interrompere la pulizia
- 28 Ricarica
- 29 Pulizia automatica
- 30 Pulizia spot
- 31 Pulizia max
- 32 Pulizia manuale
- 33 Pulizia bordi
- 34 Pulizia programmata
- 35 Impostazione della pulizia quotidiana

MANUTENZIONE STRUMENTI E FILTRO

36

- 36 Pulizia del robot aspirapolvere
- 36 Tenere a mente i metodi di pulizia e manutenzione
- 36 Pulizia della spia del sensore e della telecamera
- 37 Svuotamento rapido della vaschetta di raccolta polvere
- 37 Pulizia della vaschetta di raccolta polvere e del filtro
- 39 Pulizia della spazzola principale
- 41 Pulizia delle spazzole rotative laterali per la pulizia dei bordi
- 42 Pulizia delle ruote di guida

RISOLUZIONE DEI PROBLEMI

43

- 43 Checklist prima di chiamare l'assistenza
- 45 Risoluzione dei problemi mediante codici di errore

SPECIFICHE DEL PRODOTTO

46

- 46 Specifiche del prodotto

Informazioni sulla sicurezza

ALIMENTAZIONE



Non piegare eccessivamente il cavo di alimentazione né posizionarvi sopra oggetti pesanti che potrebbero danneggiarlo.

- La mancata osservanza di questa precauzione può causare un incendio o una scarica elettrica.

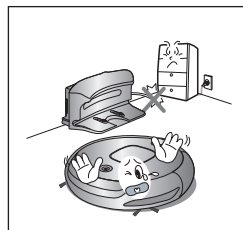

Accertarsi di rimuovere eventuale polvere o acqua dalla spina di alimentazione.

- La mancata osservanza di questa precauzione può causare un malfunzionamento o una scarica elettrica.

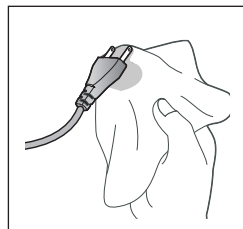

Non estrarre la spina di alimentazione tirandola per il cavo né toccare la spina con le mani bagnate.

- La mancata osservanza di questa precauzione può causare un incendio o una scarica elettrica.

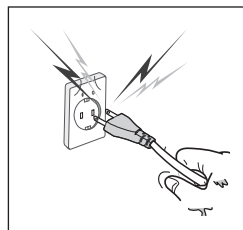

Non usare una spina multipla su una presa singola. (Non lasciare il cavo di alimentazione appoggiato a terra.)

- La mancata osservanza di questa precauzione può causare un incendio o una scarica elettrica.

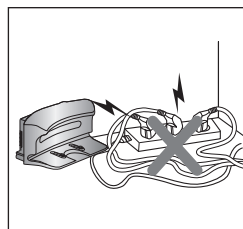

Non usare un cavo o una spina di alimentazione danneggiati o una presa allentata.

- La mancata osservanza di questa precauzione può causare un incendio o una scarica elettrica.

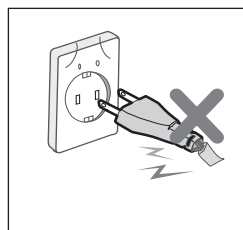

Informazioni sulla sicurezza

PRIMA DELL'USO



Prima di attivare il robot aspirapolvere accertarsi che la vaschetta di raccolta polvere sia inserita.

- Se la vaschetta di raccolta polvere non è inserita, l'aspirapolvere non funziona.

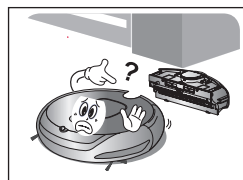

Non usare mai il robot aspirapolvere in luoghi che presentano materiali combustibili quali:

- Candele o lampade da tavolo appoggiate al pavimento.
- Fiamme non sorvegliate (camini o stufe).
- Benzina, alcool distillato, diluenti, portaceneri con sigarette accese, ecc.

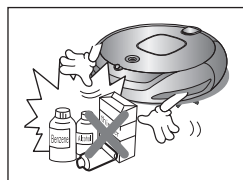

Il robot aspirapolvere è destinato a un uso domestico. Non utilizzare nei seguenti luoghi.

- Attici, interrati, magazzini, edifici industriali, locali separati distanti dall'edificio principale, luoghi esposti all'acqua o all'umidità come bagni o lavanderie, e vicino o sopra tavoli o ripiani.
- Se usato in tali luoghi possono verificarsi seri danni (malfunzionamenti o rotture).



Aprire tutte le porte delle stanze per effettuare la pulizia.

- Quando una porta è chiusa, il robot aspirapolvere non è in grado di accedere alla stanza.
- Tuttavia, verificare che la porta d'ingresso, la porta veranda e quella del bagno siano chiuse, così come eventuali altre porte d'accesso a locali con gradini o altri dislivelli che potrebbero causare la caduta del robot.



In caso di tappeti con lunghe frange, ripiegare le frange sotto il tappeto.

- Se non ripiegate, le frange possono causare danni al tappeto e al robot aspirapolvere, poiché potrebbero rimanere intrappolate nelle ruote di guida o nella spazzola principale.

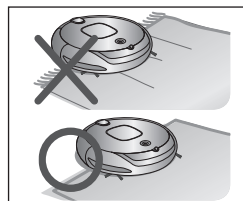

Se il sensore di dislivello è sporco, l'aspirapolvere potrebbe cadere dalle scale d'ingresso, dalla ringhiera, ecc. Ciò potrebbe causare lesioni personali e gravi danni al prodotto. Per evitare tale rischio, installare la VIRTUAL GUARD (impostazione Fence Mode) davanti a zone pericolose. Quindi pulire la spia del sensore e la telecamera per evitare false informazioni.

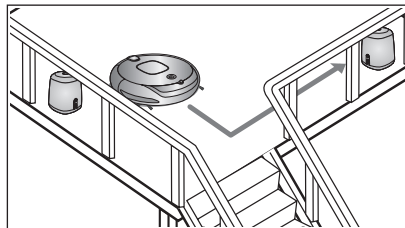

Informazioni sulla sicurezza

PRIMA DELL'USO



Rimuovere eventuali piccoli oggetti od oggetti delicati dall'area da pulire.

- Spostare eventuali oggetti prima di procedere alla pulizia.
- Rimuovere oggetti fragili quali vasi, vetri, porcellane, ecc.
- L'aspirapolvere non è in grado di riconoscere monete, anelli o altri oggetti di valore quali i gioielli.

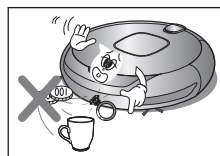

Rimuovere eventuali oggetti sparsi sul pavimento prima di effettuare la pulizia.

- L'aspirapolvere è progettato per rilevare ostacoli a una distanza di 5 cm.
- Eventuali asciugamani, tappetini posti davanti a vasche da bagno, lavandini, ingressi o locali di servizio, cavi di alimentazione, tovaglie e nastri possono rimanere intrappolati nelle ruote di guida o nella spazzola principale. Se nel robot rimane intrappolato un lembo di tovaglia pendente a terra si può verificare la caduta degli oggetti appoggiati sul tavolo.

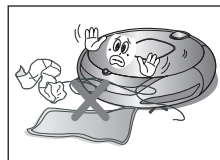

Richiedere ai membri della famiglia (o ai coinquilini) di prestare attenzione prima di effettuare la pulizia o durante l'uso della Modalità di pulizia programmata.

- Il robot aspirapolvere può urtare i bambini, facendoli cadere.



Accertarsi che i bambini non mettano i piedi o si siedano sull'aspirapolvere.

- I bambini potrebbero cadere provocandosi lesioni o danneggiare seriamente il prodotto.



Se un bambino o un animale domestico viene lasciato da solo all'interno della casa, accertarsi che l'interruttore di accensione dell'aspirapolvere sia in posizione off.

- L'aspirapolvere può attrarre la loro attenzione.
- Nelle ruote di guida o nella spazzola potrebbero restare intrappolati dita, piedi, abiti, capelli o peli, provocando lesioni.
- Se un bambino o un animale domestico si trova sulla traiettoria dell'aspirapolvere, potrebbe essere scambiato per un ostacolo e la pulizia della zona potrebbe risultare imperfetta.
- Quando l'interruttore di accensione viene posto in posizione off, l'alimentazione e tutte le funzioni sono disattivate.



Durante l'installazione della base di ricarica, non lasciare il cavo di alimentazione a terra.

- Quando l'aspirapolvere si dirige verso la base di ricarica o vi passa vicino, potrebbe rimanere impigliato nel cavo.

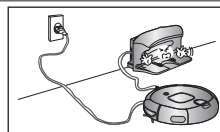

Tenere sempre il cavo di alimentazione della base di ricarica collegato alla presa elettrica.

- Sebbene l'aspirapolvere sia dotato di una funzione di auto ricarica, tale operazione non sarà possibile se il cavo di alimentazione della base di ricarica non è collegato alla presa elettrica.

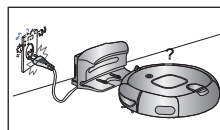

Informazioni sulla sicurezza

PRIMA DELL'USO



Installare la base di ricarica in un luogo facilmente accessibile dal robot aspirapolvere.

- Se la base di ricarica viene posizionata in un angolo, ciò può causare movimenti eccessivi e impedire il regolare processo di ricarica automatica.

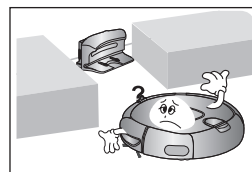

Eventuali oggetti posizionati di fronte alla base di ricarica possono impedire all'aspirapolvere di effettuare autonomamente la ricarica.

- Mantenere la zona sgombra da oggetti.

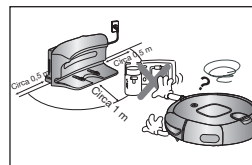

Non devono essere presenti ostacoli entro 0,5 m sulla sinistra e sulla destra ed entro 1 m sul davanti.

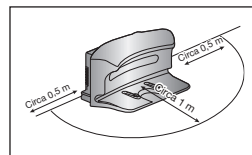

Non provocare un corto circuito dei contatti della base di ricarica con oggetti metallici quali bastoncini, cacciaviti, eccetera.

- In caso contrario potrebbero verificarsi gravi danni alla base di ricarica.

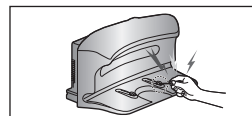

Accertarsi che non vi siano tracce di liquidi sulla base di ricarica.

- La mancata osservanza di questa precauzione può causare un incendio o una scarica elettrica.



Accertarsi che l'aspirapolvere non aspiri o si muova sopra liquidi quali acqua, olio o urina di animali domestici.

- La mancata osservanza di questa precauzione può causare gravi danni al prodotto.
- I liquidi potrebbero spandersi tramite le ruote dell'apparecchio sporcando la zona intorno.

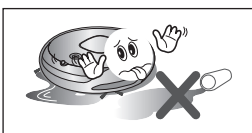

Non utilizzare la base di ricarica per scopi diversi da quelli previsti dal costruttore.

- La mancata osservanza di questa precauzione può causare gravi danni alla base di ricarica o provocare un incendio.

Informazioni sulla sicurezza

DURANTE L'USO



L'aspirapolvere non è idoneo per la pulizia di tappeti molto spessi.

- La mancata osservanza di questa indicazione può causare problemi durante l'uso del robot aspirapolvere.
- E' possibile arrecare danni al tappeto.

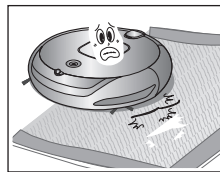

Non usare l'aspirapolvere su un tavolo o in luoghi elevati da terra.

- La caduta accidentale può causare danni all'unità.



Durante il suo funzionamento l'aspirapolvere può urtare contro l'arredamento, per esempio le gambe delle sedie, dei tavoli, pezzi di arredamento lunghi e sottili, ecc..

- Per accelerare e ottimizzare il processo di pulizia, sollevare le sedie da terra posizionandole sopra i tavoli.

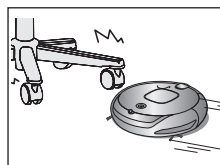

Non collocare oggetti sopra l'aspirapolvere.

- In caso contrario si potrebbe verificare un malfunzionamento.



Rimuovere immediatamente eventuali pezzi di carta o di plastica di grandi dimensioni aspirati dal robot durante la pulizia.

- L'uso dell'aspirapolvere per un lungo periodo di tempo con i fori di ventilazione ostruiti può comportare gravi danni al prodotto.

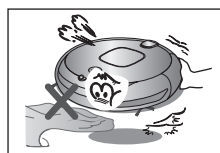

Se si avverte un rumore insolito, fumo od odore di bruciato proveniente dall'aspirapolvere, spegnere immediatamente l'apparecchio e chiamare il centro assistenza.

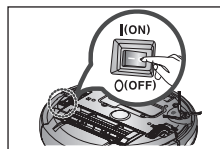

Il robot aspirapolvere potrebbe non essere in grado di svolgere la sua funzione se bloccato sulle scale di ingresso o sulla veranda.

- Per motivi di sicurezza, il robot aspirapolvere interrompe il funzionamento se non è in grado di muoversi per più di 5 minuti.
- Per riprendere il regolare funzionamento, spegnerlo e riaccenderlo dopo averlo spostato in una nuova posizione nella quale sia in grado di proseguire la sua funzione.

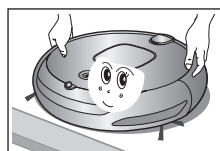

Informazioni sulla sicurezza

DURANTE L'USO



Il robot aspirapolvere non è in grado di pulire completamente le aree che non è in grado di raggiungere, come per esempio gli angoli e gli spazi tra divani e pareti.

- Pulire di tanto in tanto queste zone manualmente.

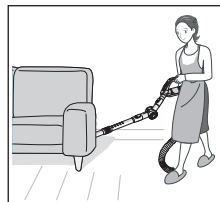

Se il robot aspirapolvere forma tracce di polvere, è possibile che queste rimangano non pulite.

- In questo caso, raccogliere la polvere utilizzando uno strumento diverso.

PULIZIA E MANUTENZIONE



Durante la pulizia del prodotto, non spruzzarvi sopra acqua né pulirlo con sostanze volatili quali benzina, diluenti o alcool.

- La mancata osservanza di questa precauzione può causare gravi danni al prodotto.

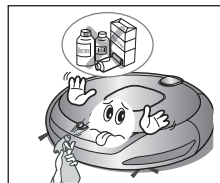

Non premere con forza il paracolpi del robot aspirapolvere.

- In caso di danneggiamento del sensore paracolpi, il robot aspirapolvere può urtare pareti e mobili.

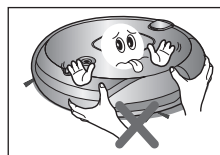

The unit must not be disassembled or reconstructed by anyone other than a qualified service engineer.

- This may result in damage to the product.



Rimuovere regolarmente eventuali corpi estranei accumulatisi davanti ai sensori Ostacoli e Dislivello.

- Lo sporco che si accumula sui sensori può comportare un funzionamento inaccurato dei sensori.

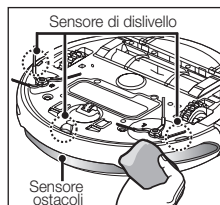

Informazioni sulla sicurezza

PULIZIA E MANUTENZIONE



Durante la rimozione di corpi estranei, spegnere l'apparecchio prima di verificare la spazzola di pulizia.

- La mancata osservanza di questa precauzione può comportare l'accensione accidentale dell'unità e causare lesioni personali o gravi danni al prodotto.

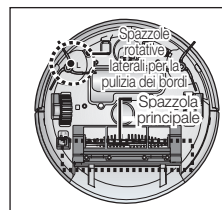

Se il cavo di alimentazione è danneggiato, richiederne la sostituzione a un tecnico qualificato presso un centro assistenza.

- La mancata osservanza di questa precauzione può causare un incendio o una scarica elettrica.



Prima di pulire la base di ricarica, scollegare il cavo di alimentazione.



Per effettuare la sostituzione della batteria, contattare un centro di assistenza Samsung Electronics.

- L'uso di batterie non originali può comportare un malfunzionamento del prodotto.

* Informazioni sulle batterie :

AA Ni-MH, UNION SUPPO, Modello HPY, 12 (EA).

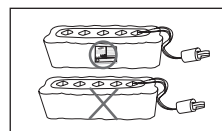

Caratteristiche del prodotto

COMODA FUNZIONE VIRTUAL GUARD

E' possibile restringere il raggio d'azione del robot aspirapolvere a una zona delimitata usando la modalità Fence (recinto virtuale) o effettuando la pulizia di più zone una alla volta utilizzando la modalità Guard (porta virtuale).

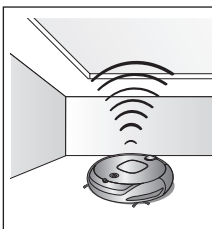
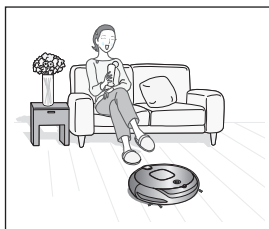

• Cosa significa riconoscimento della forma del soffitto (Visionary mapping™)?

Questa funzione riconosce la forma del soffitto mediante una telecamera posizionata sulla parte superiore dell'apparecchio per identificare l'area da pulire e il modo migliore per passarvi sopra e pulire ogni sezione del pavimento.

PULIZIA DELICATA DI OGNI ANGOLO

Poiché il robot aspirapolvere è in grado di pulire il pavimento in modo sequenziale (↻) seguendo una mappa determinata dalla funzione di riconoscimento della forma del soffitto, è in grado di pulire anche ogni angolo del pavimento.

VARIE MODALITA' DI PULIZIA

Per soddisfare tutte le esigenze di pulizia sono disponibili varie modalità di funzionamento.

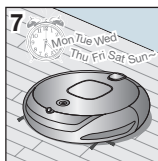
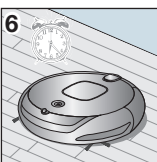
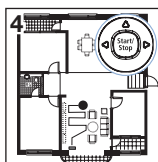
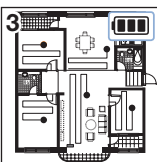
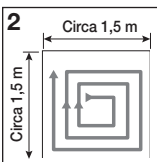
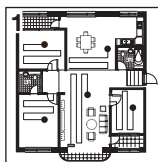

1. Modalità Auto

Pulisce tutte le stanze in modo automatico.

2. Modalità Spot

Pulisce in modo accurato una zona delimitata. Questa modalità può essere utilizzata per pulire briciole di pane o di torta.

3. Modalità Max

Continua ad effettuare la pulizia fino a quando la batteria è quasi scarica.

4. Modalità Manuale

E' possibile utilizzare il robot manualmente mediante telecomando per pulire la superficie desiderata.

5. Modalità Bordi

Quando il Sensore ostacoli rileva un ostacolo durante la pulizia, il robot riduce la velocità per attenuare l'impatto e il Sensore paracolpi consente a sua volta di attutire ulteriormente l'urto. Inoltre, il robot riesce ad effettuare una pulizia accurata avvicinandosi il più possibile a bordi e angoli.

6. Modalità di pulizia programmata

All'ora impostata, il robot aspirapolvere inizia la pulizia del pavimento.

7. Modalità Pulizia quotidiana

Il robot aspirapolvere pulisce il pavimento ogni giorno all'orario specificato.

BOCCHETTA DI USCITA POLVERE

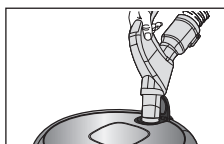

La pratica bocchetta di uscita polvere posta sulla parte superiore del robot consente di svuotare facilmente la vaschetta di raccolta utilizzando un normale aspirapolvere, evitando così qualsiasi fuoriuscita.

Caratteristiche del prodotto

AUTO RICARICA

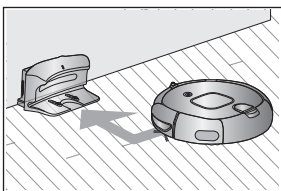

Quando il livello di carica della batteria è basso, il robot aspirapolvere si dirige automaticamente verso la base di ricarica per effettuare una ricarica rapida.

SPAZZOLE ROTATIVE LATERALI PER LA PULIZIA DEI BORDI

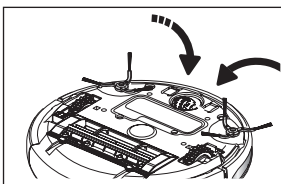

Le spazzole rotative laterali per la pulizia dei bordi eseguono la pulizia dei punti più inaccessibili.

ATTRAVERSAMENTO DEI DISLIVELLI

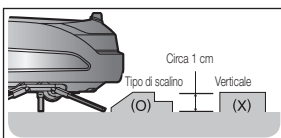

L'innovativo sistema di guida dell'aspirapolvere permette al robot di superare eventuali dislivelli tra le soglie con altezza massima di 1 cm. Il robot aspirapolvere è stato progettato per non oltrepassare dislivelli superiori a 1 cm ai fini della sicurezza.

ANTI URTO

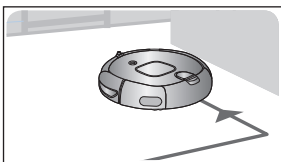

Il robot aspirapolvere rileva ed evita eventuali ostacoli in due fasi. La fase 1 consiste nella rilevazione, da parte del sensore 7 ostacoli, di eventuali ostacoli lungo il percorso del robot in modo da evitare l'impatto; la fase 2 prevede l'assorbimento dell'urto da parte del sensore paracolpi.

ANTI CADUTA

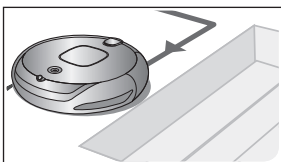

Per impedire la caduta del robot aspirapolvere, i 3 sensori di dislivello rilevano la presenza di eventuali vuoti sulla superficie del pavimento, come scalini o soglie d'ingresso.

DISPOSITIVO DI SICUREZZA

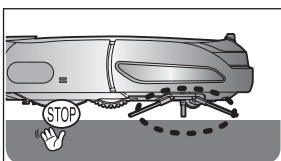

Se durante il funzionamento il robot aspirapolvere viene sollevato da terra, le ruote di guida, la spazzola principale, il motore di aspirazione, le spazzole rotative laterali vengono automaticamente fermate da un sensore di rilevamento.

Montaggio dell'aspirapolvere

COMPONENTI



■ Corpo principale

■ Telecomando

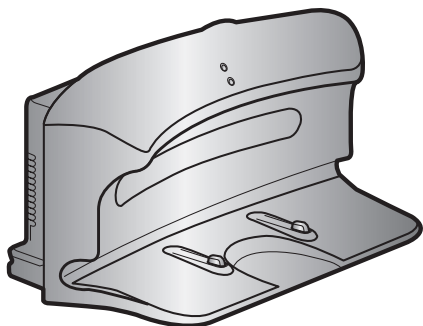

■ Base di ricarica (Stazione)

■ Altri componenti

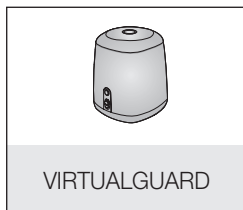
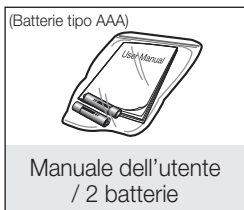

Montaggio dell'aspirapolvere

NOMENCLATURA DELLE PARTI

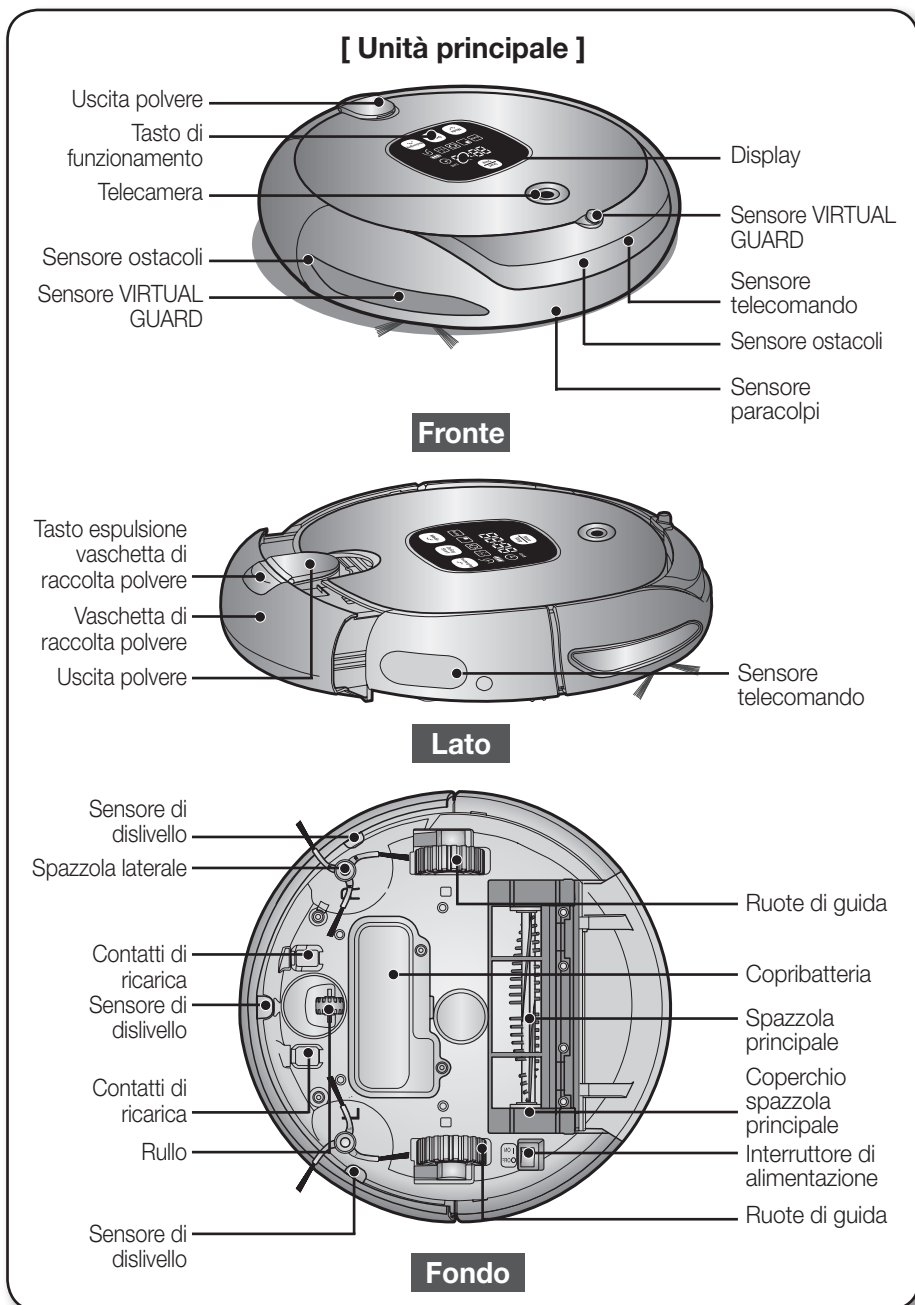

Montaggio dell'aspirapolvere

NOMENCLATURA DELLE PARTI

[Base di ricarica (Stazione)]

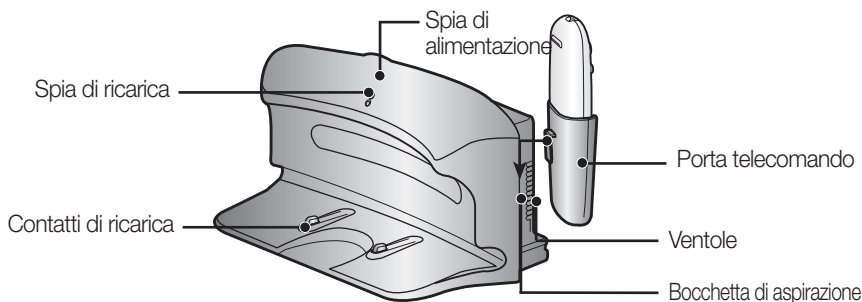

[VIRTUAL GUARD]

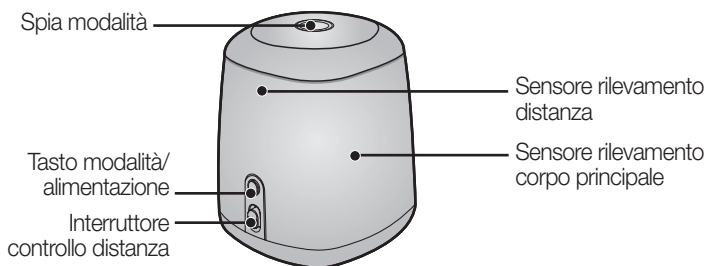

■ Installazione delle batterie

Le batterie non sono fornite in dotazione. Sono acquistabili separatamente. Prima di utilizzare il prodotto installare le batterie alcaline (tipo D).

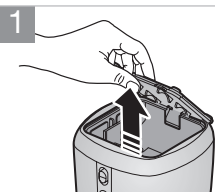

Sollevare il coperchio del VIRTUAL GUARD premendo al contempo la leva di sblocco.

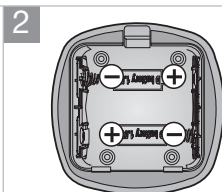

Inserire le batterie nella VIRTUAL GUARD come mostrato nella figura sottostante. (Se le batterie vengono inserite senza rispettare la giusta polarità, la VIRTUAL GUARD non funziona.)

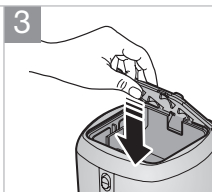

Una volta inserita la punta del coperchio nell'alloggiamento, spingere l'altro capo fino ad avvertire uno scatto.

* Specifiche: Batterie alcaline tipo D (LR20)

Montaggio dell'aspirapolvere

NOMENCLATURA DELLE PARTI

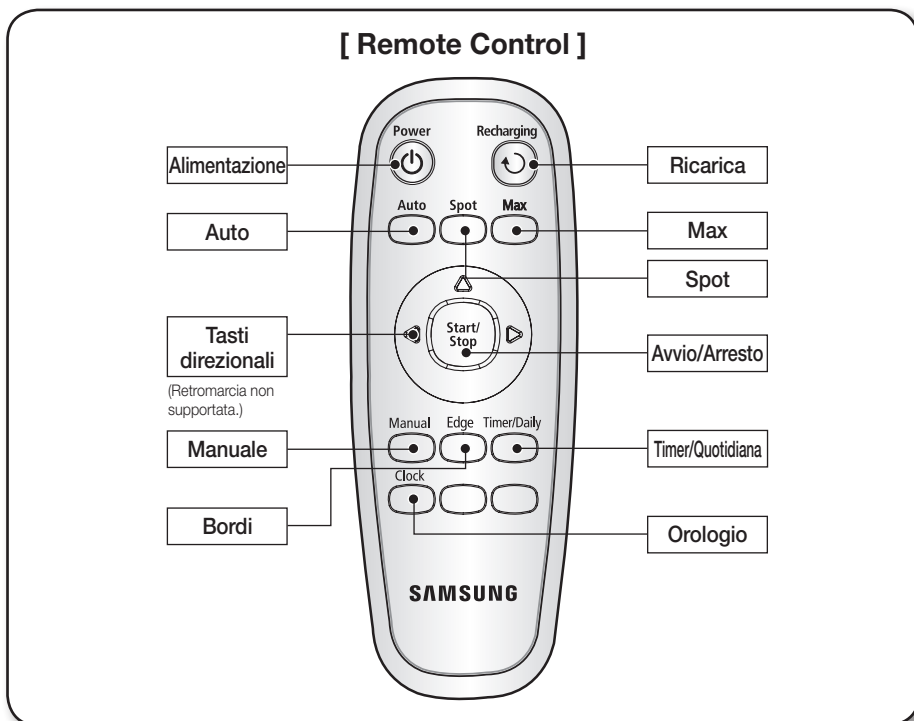

■ Inserimento delle batterie nel telecomando

Le batterie non sono montate nel telecomando al momento dell'acquisto dell'unità. Prima di utilizzare il prodotto inserire le batterie alcaline (tipo AAA).



* Specifiche: Batterie alcaline tipo AAA

Montaggio dell'aspirapolvere

NOMENCLATURA DELLE PARTI

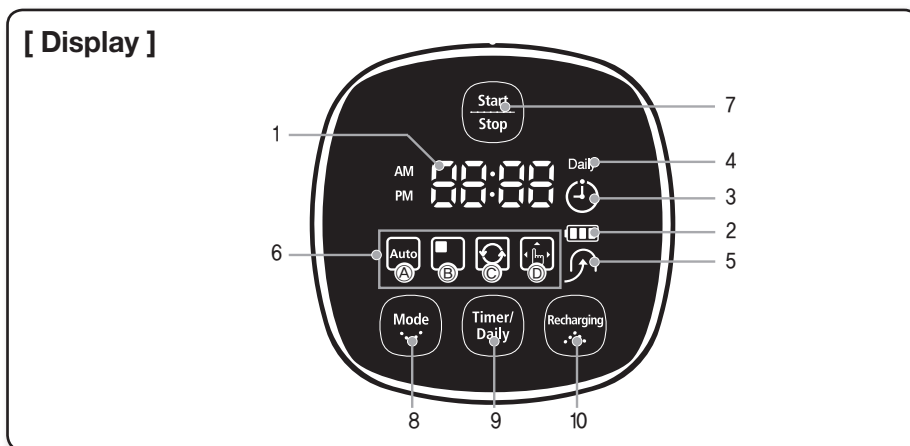

PARTI DEL DISPLAY

1. Numero

- Mostra il timer, lo stato del progresso e i codici di errore mediante numeri, lettere e simboli grafici.

2. Indicatore livello batteria

- Ricarica: Mostra l'andamento della ricarica in tre fasi.

- In Uso: Mostra il livello di carica della batteria. Il livello di carica della batteria scende da FULL a ogni livello indicato durante l'uso. (Quando la batteria è completamente scarica, un livello lampeggerà visualizzando "LO".)

3. Pulizia programmata

- Quando è impostata la pulizia programmata, l'icona Pulizia programmata è accesa.

4. Quotidiana

- Quando è impostata la pulizia quotidiana, l'icona Quotidiana è accesa.

5 Ricarica

- Questa icona si attiva quando il robot aspirapolvere torna alla base di ricarica per ricaricare le batterie.

6. Visualizzazione della modalità di pulizia

- Ogni qualvolta il tasto della modalità di pulizia viene premuto, viene visualizzata la modalità di pulizia corrispondente.

(a) Modalità Auto: Questa icona si attiva quando la modalità di pulizia Auto è selezionata.

(b) Modalità Spot: Questa icona si attiva quando la modalità di pulizia Spot è selezionata.

(c) Modalità Max: Questa icona si attiva quando la modalità di pulizia Max è selezionata.

(d) Modalità Manuale: Questa icona si attiva quando la modalità di pulizia Manuale è selezionata.

(e) Modalità Bordi : "E D 9 E" è acceso quando è selezionata la modalità di pulizia Bordi.

TASTI

7. Avvio/Arresto

- Premere per avviare/terminare la pulizia.

8. Modalità di pulizia

- Premere per selezionare una modalità di pulizia. Una volta selezionata una modalità di pulizia, premere il tasto (Start/Stop) per avviare la pulizia.

9. Timer/Quotidiana

- Premere per programmare la pulizia

10. Ricarica

- Premendo questo tasto, l'icona Ricarica si accende e il robot aspirapolvere torna alla base di ricarica per effettuare la ricarica delle batterie in esaurimento.

Funzionamento dell'aspirapolvere

INSTALLAZIONE DEL ROBOT ASPIRAPOLVERE

ORDINE DI INSTALLAZIONE

1. Accensione e spegnimento

Per utilizzare il robot aspirapolvere, è necessario accendere l'unità agendo sull'apposito tasto posto sul fondo dell'apparecchio.

2. Installazione della base di ricarica

Per effettuare la ricarica delle batterie del robot aspirapolvere è necessario installare la base di ricarica.

Poiché le batterie sono scariche al momento dell'acquisto, prima di utilizzare l'unità è necessario effettuare una carica completa.

3. Ricarica delle batterie

Prima di utilizzare il robot aspirapolvere è necessario caricare completamente le batterie.

4. Impostazione dell'orario

E' possibile impostare l'orario da utilizzare per le operazioni di pulizia programmata e quotidiana.

5. Installazione della VIRTUAL GUARD

E' possibile restringere il raggio d'azione del robot aspirapolvere a una zona delimitata usando la modalità Fence (recinto virtuale) o effettuando la pulizia di più zone una alla volta utilizzando la modalità Guard (porta virtuale).



ACCENSIONE E SPEGNIMENTO

Per utilizzare il robot aspirapolvere è necessario accenderlo.

Spegnendo il prodotto, tutte le sue impostazioni verranno ripristinate allo stato iniziale.

1. Girare l'unità per accenderla.

- Se le icone non si illuminano, ciò indica che la carica delle batterie si è esaurita. In questo caso, inserire il robot nella base di ricarica dopo averlo acceso.

- Notare che lo spegnimento dell'unità provocherà il ripristino di tutte le impostazioni allo stato iniziale.

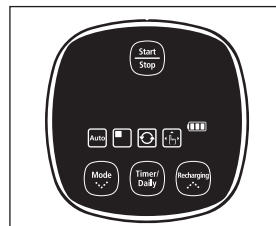
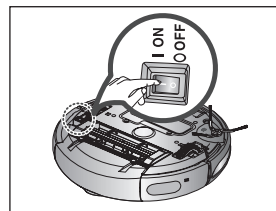

Inserendo il robot spento nella base di ricarica, la ricarica delle batterie non avverrà.

Funzionamento dell'aspirapolvere

INSTALLAZIONE DEL ROBOT ASPIRAPOLVERE

INSTALLAZIONE DELLA BASE DI RICARICA

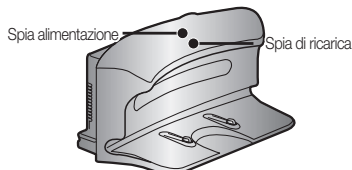

1. Installare la base di ricarica su una superficie piana.

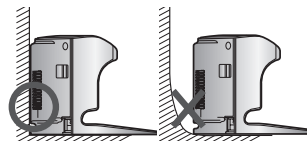

2. Non devono essere presenti ostacoli entro 0,5 m sulla sinistra e sulla destra ed entro 1 m sul davanti.

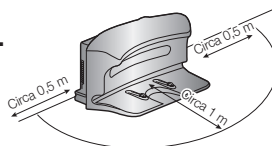

3. Installare la base di ricarica in un luogo facilmente accessibile dal robot aspirapolvere.



4. Posizionare il cavo di alimentazione lungo la parete.

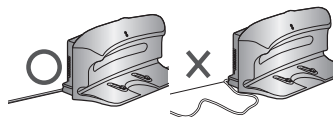

5. Se il pavimento è in legno, installare la base di ricarica nella stessa direzione dei listelli in legno.

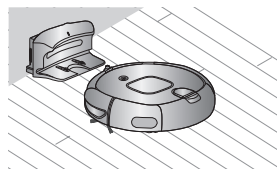

Mantenere sempre il cavo di alimentazione della base di ricarica collegato alla presa elettrica.

- Se la base di ricarica non è collegata a una presa elettrica, il robot aspirapolvere non è in grado di trovare la base per ricaricare automaticamente le batterie.
- Se il robot aspirapolvere viene tenuto separato dalla base di ricarica, la batteria inizia a scaricarsi.

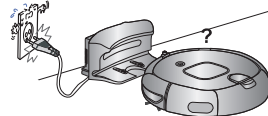

Funzionamento dell'aspirapolvere

INSTALLAZIONE DEL ROBOT ASPIRAPOLVERE

RICARICA

Al momento dell'acquisto del prodotto, la batteria è completamente scarica ed è necessario caricarla completamente prima dell'utilizzo.

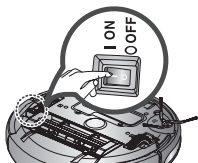

Accendere il prodotto premendo l'interruttore posto sul fondo.

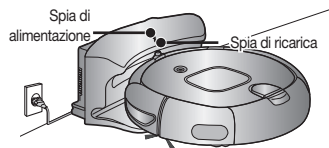

1. Una volta allineati i contatti di ricarica del corpo principale dell'unità con i contatti presenti sulla base di ricarica, premere il prodotto fino ad avvertire l'avviso di "ricarica in corso" proveniente dalla base.

- La spia di ricarica diventa verde.

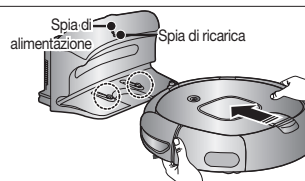

2. Verificare lo stato della ricarica del robot aspirapolvere.

- All'inizio della ricarica, sul pannello del display verranno visualizzati in sequenza il livello di carica della batteria e "8".
- Al termine del ciclo di ricarica, sul pannello del display verranno visualizzati in sequenza il livello di carica della batteria e "FULL".

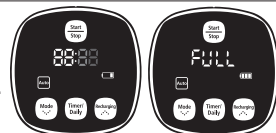

Ricarica in corso Ricarica completa

- Quando sul display il livello della batteria lampeggia durante la pulizia, il robot aspirapolvere interrompe le sue operazioni per dirigersi automaticamente alla base di ricarica per effettuare la carica delle batterie.
- Quando il display lampeggia con il simbolo "LO" durante la pulizia, il robot aspirapolvere non può essere gestito mediante il telecomando o i tasti posti sul corpo principale dell'unità. In questo caso, portare manualmente il robot alla stazione di ricarica e collegarlo. (Ciò avviene quando la batteria è completamente scarica.)

<display di ricarica>

Carica completa Ricarica in corso Ricarica necessaria



- Al momento dell'acquisto iniziale del prodotto, sono necessari circa 120 minuti per effettuare una ricarica completa della batteria per avere una autonomia di funzionamento di circa 90 minuti.
- Se la ricarica viene effettuata quando la batteria è surriscaldata, il tempo necessario per la ricarica può risultare maggiore.
- Misure da intraprendere quando la ricarica non viene effettuata in modo regolare.
Se il robot aspirapolvere non può essere ricaricato automaticamente in modo regolare, verificare le seguenti condizioni:
 - Spegnerne e riaccendere l'unità agendo sul tasto posto sul fondo del prodotto (Reset).
 - Ricollegare l'aspirapolvere alla base di ricarica (Reset).
 - Verificare che non vi siano corpi estranei sul connettore della base di ricarica e pulire il connettore posto sull'unità e quello della base di ricarica con un panno asciutto.
 - Verificare che non vi siano oggetti vicino alla base di ricarica che possano riflettere il segnale.
- Quando il robot aspirapolvere viene separato dalla base di ricarica, le batterie iniziano a scaricarsi naturalmente.
 - Se possibile procedere alla ricarica delle batterie mediante la base di ricarica. (In caso di assenza prolungata per un viaggio di lavoro o una vacanza, spegnere il robot aspirapolvere e scollegare la spina del cavo di alimentazione della base di ricarica.)

Funzionamento dell'aspirapolvere

INSTALLAZIONE DEL ROBOT ASPIRAPOLVERE

INFORMAZIONI SULLA BATTERIA

■ Il robot aspirapolvere è alimentato da una batteria ricaricabile nichel-metallo idruro (NiMH) ed è dotato di una protezione per la sovraccarica al fine di garantirne una lunga durata.

■ **Il periodo di garanzia della batteria è di 6 mesi dalla data di acquisto.**

■ Prima di acquistare una nuova batteria, fornire al centro di assistenza il nome del modello della batteria e richiedere il ricambio originale recante il simbolo



* **Informazioni sulle batterie :**

AA Ni-MH, UNION SUPPO, Modello HPY, 12 (EA).

- Questa batteria è studiata solo per l'uso con robot aspirapolvere Samsung. E' proibito l'uso con altri apparecchi o per altri scopi.

- Non disassemblare o modificare la batteria.

- Ricaricarla in un luogo ben ventilato.

- Non collocare la batteria su un fuoco o una sorgente di calore.

- Non appoggiare oggetti metallici sui poli (+) o (-) della batteria.

- Tenere il prodotto all'interno (0°C~40°C).

- Prima di smaltire questo prodotto, smaltire le batterie in modo responsabile.

- Non smaltire le batterie insieme ai normali rifiuti domestici.

- Seguire tutte le normative locali per lo smaltimento delle batterie esauste.

* Se le batterie non sono regolarmente funzionanti, non disassemblarle. Contattare il più vicino Centro di assistenza.

* Un maggiore tempo di ricarica e una minore durata della batteria indica l'approssimarsi della fine del ciclo di vita della batteria. Contattare un Centro di assistenza autorizzato per richiedere un batteria sostitutiva.

La batteria ricaricabile incorporata nel prodotto non è sostituibile dall'utente.

Per informazioni sulla sostituzione, rivolgersi al fornitore del servizio.

Funzionamento dell'aspirapolvere









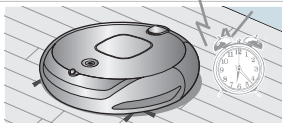

INSTALLAZIONE DEL ROBOT ASPIRAPOLVERE

IMPOSTAZIONE DELL'ORARIO

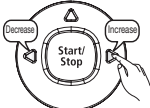
Per utilizzare le funzioni Pulizia programmata e Pulizia quotidiana, impostare l'orario come desiderato.

E' possibile impostare l'orario solo mediante telecomando.

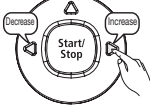
■ E' possibile impostare l'orario solo mediante telecomando.

	Telecomando	Sequenza configurazione
 <p>Supponendo che l'orario attuale sia le 07:00 del mattino.</p> 		1 Immettere "ora" corrente.
		2 Immettere modalità di impostazione.
		3 Impostare "ora".
		4 Immettere "minuti" correnti.
		5 Terminare l'impostazione.

- Durante l'impostazione dell'ora, premere (⏸) al posto del tasto Impostazione orario e uscire dalla modalità Impostazione orario.
- Quando è impostata la modalità Pulizia programmata, non è possibile modificare l'impostazione dell'ora.

Funzionamento dell'aspirapolvere

INSTALLAZIONE DEL ROBOT ASPIRAPOLVERE

INSTALLAZIONE DELLA VIRTUAL GUARD

E' possibile restringere il raggio d'azione del robot aspirapolvere a una zona delimitata usando la modalità Fence (recinto virtuale) o effettuando la pulizia di più zone una alla volta utilizzando la modalità Guard (porta virtuale).

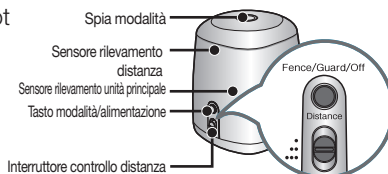

Fence/Guard/Off

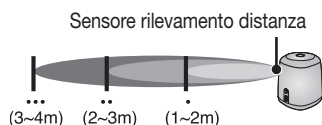
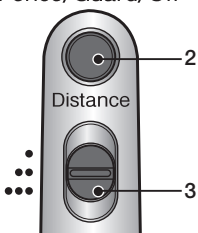

* Il sensore di rilevamento della distanza forma una barriera dritta virtuale della lunghezza specificata.

Funzioni dei tasti

1. Funzioni della spia Modalità

- Modalità Fence (barriera virtuale): La spia rossa lampeggia.
- Modalità Guard (porta virtuale): La spia verde lampeggia.
- Off: La spia è spenta.

2. Impostazione della modalità

- Premendo il tasto Modalità/Alimentazione verranno attivate in sequenza le seguenti modalità, Fence (barriera virtuale) → Guard (porta virtuale) → Off (spegnimento).

3. Impostare la lunghezza della barriera

- Mediante l'interruttore di controllo della distanza, impostare la distanza per limitare l'accesso del robot aspirapolvere dalla VIRTUAL GUARD.

Impostazione interruttore	Distanza Max
• (Corto)	Circa 1~2m
•• (Medio)	Circa 2~3m
••• (Lungo)	Circa 3~4m

* Impostare l'interruttore secondo la lunghezza della barriera esiderata.

Formazione di una barriera (parete virtuale)

VIRTUAL GUARD crea una barriera invisibile che il robot aspirapolvere non è in grado di superare. Per es. di fronte a vasi, mobili, porte d'ingresso e così via.

1. Selezionare la modalità (parete virtuale) usando il tasto Modalità/Alimentazione.

- La spia della modalità lampeggia in rosso.

2. Impostare la lunghezza della barriera usando l'interruttore di controllo della distanza.

3. Installare la VIRTUAL GUARD di fronte all'area per la quale si desidera bloccare l'accesso al robot aspirapolvere.

- Installare la VIRTUAL GUARD in modo che il sensore di rilevamento della distanza formi una barriera invisibile che il robot aspirapolvere non è in grado di superare.

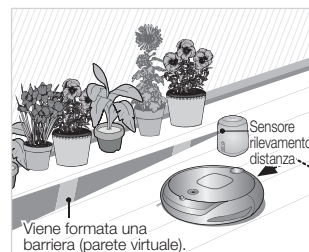

Funzionamento dell'aspirapolvere

Uso della modalità Guard (porta virtuale)

VIRTUAL GUARD forma una porta invisibile che il robot aspirapolvere non è in grado di superare fino alla completa pulizia della stanza. VIRTUAL GUARD apre la porta invisibile solo una volta terminate la pulizia della stanza.

1. Selezionare la modalità Guard (porta virtuale) usando il tasto Modalità/Accensione.

- La spia della modalità lampeggia in verde.

2. Impostare la lunghezza della barriera usando l'interruttore di controllo della distanza.

3. Installare VIRTUAL GUARD all'ingresso della stanza da pulire.

- Installare la VIRTUAL GUARD in modo che il sensore di rilevamento della distanza formi una barriera invisibile che il robot aspirapolvere non è in grado di superare.

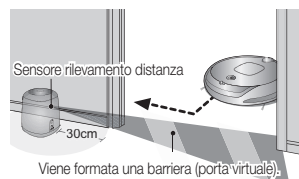
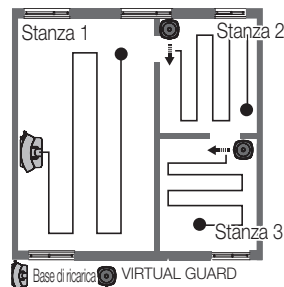

- In caso di non utilizzo della modalità VIRTUAL GUARD, disattivarla. (In caso di inutilizzo prolungato del robot aspirapolvere, estrarre le batterie per evitare che si scarichino.)
- Se il tasto Modalità/Alimentazione non funziona, ciò indica che le batterie sono scariche. In questo caso, sostituirle. (Specifiche: batterie alcaline tipo D (LR20))
- E' possibile acquistare una ulteriore VIRTUAL GUARD presso un Rivenditore autorizzato Samsung Electronics.

* Poiché viene formata una barriera invisibile per impedire al robot aspirapolvere di urtare la VIRTUAL GUARD, si consiglia di installare la VIRTUAL GUARD entro 30 cm dalle pareti esterne.



Informazioni sul sensore IrDa.

- La trasmissione a infrarossi potrebbe essere irregolare nei luoghi esposti a luce alogena o in spazi aperti.
- Il robot aspirapolvere utilizza 3 tipi di dispositivi a infrarossi, dei quali uno potrebbe non funzionare regolarmente davanti a un altro dispositivo con priorità superiore.
- Durante il controllo del robot aspirapolvere mediante telecomando, il robot potrebbe attraversare la barriera virtuale del VIRTUAL GUARD o urtare un ostacolo il cui segnale abbia una priorità maggiore rispetto a quello della VIRTUAL GUARD.
- In caso di uso del robot in un ambiente ristretto o a una distanza ridotta, l'unità potrebbe non funzionare regolarmente a causa delle interferenze dei segnali a infrarossi.
- Installare la VIRTUAL GUARD lontano dalla base di ricarica poiché, se troppo vicina, potrebbe interrompere le operazioni di ricarica automatica.
- Se la lunghezza della barriera è impostata su un valore maggiore rispetto alla distanza desiderata, il robot aspirapolvere potrebbe non effettuare una pulizia accurata. Impostare la lunghezza della barriera su un valore appropriato usando l'interruttore di controllo della distanza.
- In caso di utilizzo simultaneo di più robot aspirapolvere, il loro funzionamento potrebbe risultare irregolare a causa delle interferenze dei segnali a infrarossi.
- Rivolgere la VIRTUAL GUARD verso un'altra direzione o impostare la lunghezza della barriera su un valore appropriato se il sensore di rilevamento della distanza della VIRTUAL GUARD è rivolto verso la base di ricarica, poiché ciò potrebbe interrompere la ricarica automatica.

[Priorità dei segnali a infrarossi]



Funzionamento dell'aspirapolvere

USO DEL ROBOT ASPIRAPOLVERE

AVVIARE/INTERROMPERE LA PULIZIA

E' possibile attivare o disattivare tutte le funzioni del robot aspirapolvere.

- Ogni funzione viene eseguita solo se l'interruttore di accensione è in posizione On.
- Quando il robot aspirapolvere è in funzione, premere il tasto (Start/Stop) per annullare l'operazione e selezionare una funzione.

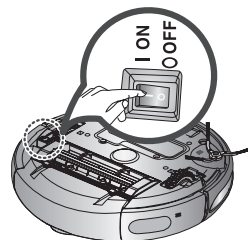

Accensione e spegnimento

Accensione

- Telecomando: Premere il tasto **[Power]**.
- Unità principale: Premere il tasto (Start/Stop).
- I tasti dell'unità principale, l'indicatore del livello di carica della batteria e le icone delle modalità di pulizia si accendono.

Spegnimento

- Telecomando: Premere il tasto **[Power]**.
- Unità principale: Tenere premuto il tasto (Start/Stop) per 3 secondi.
- Tutte le icone, fatta eccezione per l'indicatore del livello di carica della batteria, si spengono.

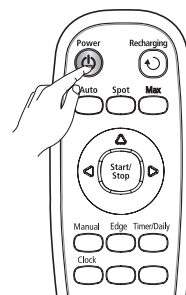

Uso del telecomando

Avviare/interrompere la pulizia

Avviare

- Telecomando: Premere il tasto Auto, Spot, Max, Manuale o Bordi.
- Unità principale: Selezionare la modalità Auto / Spot / Max / Manuale / Bordi premendo il tasto (Mode) quindi premere (Start/Stop).
- All'inizio del ciclo di pulizia, il robot aspirapolvere inizia a muoversi.
- * La pressione del tasto (Start/Stop) senza la selezione di una modalità di pulizia attiva la modalità di pulizia Auto.

Interrompere

- Per arrestare le operazioni del robot, premere il tasto (Start/Stop) sul telecomando o il tasto sull'unità principale.
- Quando le operazioni di pulizia vengono interrotte, il robot aspirapolvere si ferma.

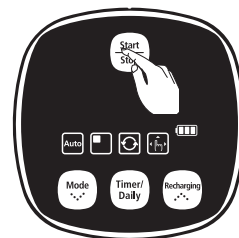

Uso dei tasti dell'unità principale

Funzionamento dell'aspirapolvere

USO DEL ROBOT ASPIRAPOLVERE

RICARICA

Premendo il tasto Ricarica, il robot aspirapolvere torna alla base di ricarica per effettuare la ricarica delle batterie.

- Quando il robot aspirapolvere è in funzione, premere il tasto  per annullare l'operazione e premere il tasto Ricarica.

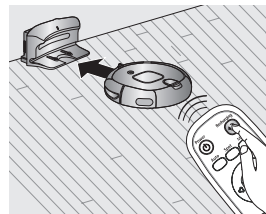

1. Premere il tasto Ricarica.

- L'icona dell'unità principale  si accende e il robot torna alla base di ricarica.

2. Per interrompere il ritorno del robot alla base di ricarica, premere il tasto .

3. Per testare la funzione di ricarica automatica, premere il tasto Ricarica quando il robot si trova a meno di 1,5 m dalla base di ricarica.

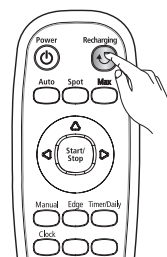

Uso del telecomando

Risoluzione dei problemi nel caso il robot aspirapolvere non ritorni alla base di ricarica

- Verificare l'installazione della base di ricarica
 - Quando la base di ricarica si trova in una posizione dalla quale non è in grado di guidare il robot fino ad essa.
 - Quando la base di ricarica si trova a una distanza superiore ai 5m dal robot aspirapolvere:
: Il robot può impiegare un tempo superiore per tornare alla base di ricarica.
- Ricaricare manualmente il robot aspirapolvere nei seguenti casi.
 - Quando la base di ricarica è situata in un angolo.
 - Quando la batteria è completamente scarica.
 - Quando il robot aspirapolvere è impigliato in un ostacolo (mobili, ecc.)
 - Quando il robot non è in grado di oltrepassare un dislivello per dirigersi alla base di ricarica.
(L'altezza del dislivello deve essere al massimo di 1 cm).

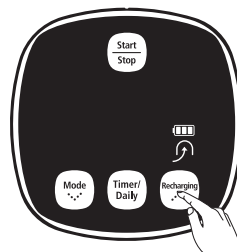

Uso dei tasti dell'unità principale

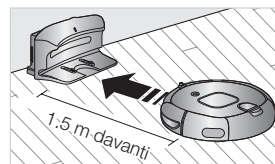

Funzionamento dell'aspirapolvere

USO DEL ROBOT ASPIRAPOLVERE

PULIZIA AUTOMATICA

Il robot aspirapolvere si muove autonomamente ed esegue la pulizia automatica della casa fino al suo completamento.

- Se le operazioni di pulizia hanno inizio quando il robot è inserito nella base di ricarica, il tempo necessario per ritornarvi sarà minore poiché il robot aspirapolvere memorizza la posizione originale durante il suo movimento.
- Se il livello di carica delle batterie è molto basso durante le operazioni di pulizia, il robot aspirapolvere tornerà automaticamente alla base di ricarica per poi riprendere la pulizia una volta ricaricate le batterie. (Numero di operazioni di pulizia riprese: una)

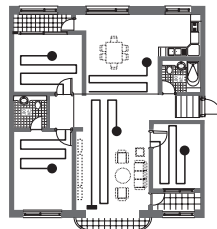

Tasto unità principale	Tasto telecomando	Sequenza configurazione
		1 Impostare la modalità.
		2 Annullare la modalità.

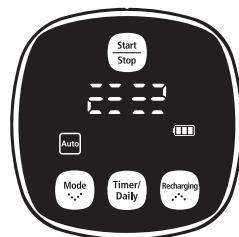

Durante la pulizia



Informazioni sulla funzione Riprendi pulizia

- Se il robot aspirapolvere valuta che la pulizia è stata completata, la funzione Riprendi pulizia non viene eseguita.
- Spostando il robot aspirapolvere o premendo un tasto mentre l'unità è in carica, il robot aspirapolvere giudicherà la pulizia come completata terminando l'attività.

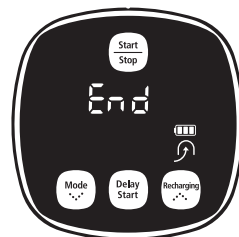

Una volta terminata la pulizia



Non spostare il robot aspirapolvere o premere un tasto durante la pulizia. In caso contrario, il robot aspirapolvere avvierà nuovamente la pulizia dall'inizio.

Funzionamento dell'aspirapolvere

USO DEL ROBOT ASPIRAPOLVERE

PULIZIA SPOT

E' possibile effettuare la pulizia di una zona specifica contenente ad esempio briciole di pane o di biscotti, polvere o simili.

- Posizionare il robot aspirapolvere nella zona da pulire.

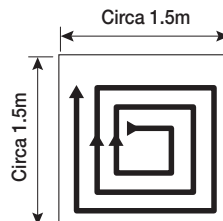

Tasto unità principale	Tasto telecomando	Sequenza configurazione
		1 Impostare la modalità.
		2 Annullare la modalità.

- Nella modalità di pulizia Spot, il robot aspirapolvere esegue la pulizia di un'area di 1,5 m x 1,5 m.
- Una volta terminata la pulizia, il robot aspirapolvere visualizzerà sul display i messaggi Fine, Arresto e Stand by.

NOTA Quando il robot aspirapolvere è inserito nella base di ricarica, la funzione di pulizia spot non è supportata.

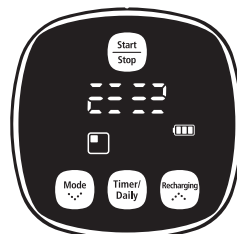

Durante la pulizia

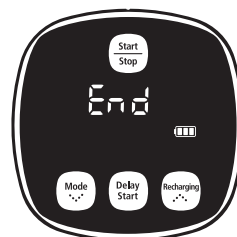

Una volta terminata la pulizia

Funzionamento dell'aspirapolvere

USO DEL ROBOT ASPIRAPOLVERE

PULIZIA MAX

Il robot aspirapolvere si sposta automaticamente ed esegue la pulizia fino ad esaurimento della carica delle batterie e il livello di carica visualizzato è uno.

- Se le operazioni di pulizia hanno inizio quando il robot è inserito nella base di ricarica, il tempo necessario per ritornarvi sarà minore poiché il robot aspirapolvere memorizza la posizione originale durante il suo movimento.
- Se il livello di carica delle batterie è molto basso durante le operazioni di pulizia, il robot aspirapolvere tornerà automaticamente alla base di ricarica per poi riprendere la pulizia una volta ricaricate le batterie. (Numero di operazioni di pulizia riprese: una)

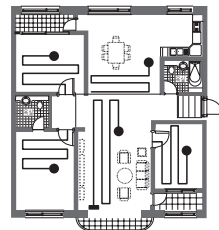

Tasto unità principale	Tasto telecomando	Sequenza configurazione
		1 Impostare la modalità.
		2 Annullare la modalità.

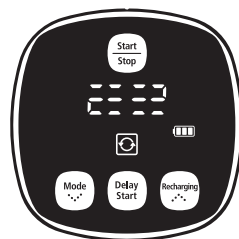

Durante la pulizia



Informazioni sulla funzione Riprendi pulizia

- Se il robot aspirapolvere giudica di aver terminato la pulizia, la funzione Riprendi pulizia non verrà eseguita.
- Spostando il robot aspirapolvere o premendo un tasto mentre l'unità è in carica, il robot aspirapolvere giudicherà la pulizia come completata terminando l'attività.



Non spostare il robot aspirapolvere o premere un tasto durante la pulizia. In caso contrario, avvierà nuovamente la pulizia dall'inizio.

Funzionamento dell'aspirapolvere

USO DEL ROBOT ASPIRAPOLVERE

PULIZIA MANUALE

E' possibile spostare il robot aspirapolvere per pulire una zona specifica usando direttamente il telecomando.

- Posizionare il robot aspirapolvere nella zona da pulire manualmente.
- E' possibile eseguire la pulizia manualmente usando solo il telecomando.

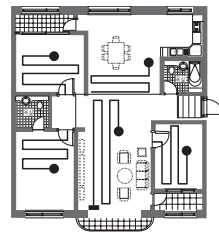

Tasto unità principale	Tasto telecomando	Sequenza configurazione
		1 Impostare la modalità.
		2 Annullare la modalità.

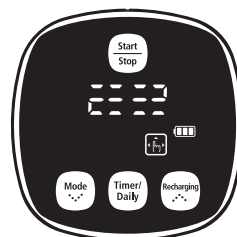

Durante la pulizia



NOTA

- Quando il robot aspirapolvere è nella base di ricarica, la funzione di pulizia manuale non è disponibile.



AVVERTENZA

Usando il telecomando durante la pulizia manuale, è possibile che il robot aspirapolvere entri in zone delimitate o zone a rischio di caduta (scalini, ecc.).

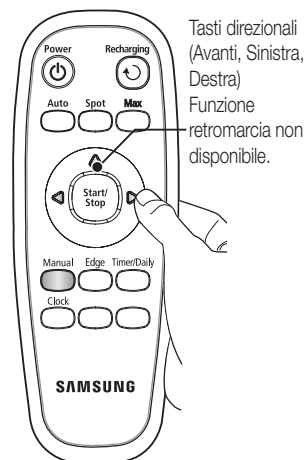

Funzionamento dell'aspirapolvere

USO DEL ROBOT ASPIRAPOLVERE

PULIZIA BORDI

Quando il Sensore ostacoli rileva un ostacolo durante la pulizia, il robot riduce la velocità per attenuare l'impatto e il Sensore paracolpi consente a sua volta di attutire ulteriormente l'urto.. Inoltre, il robot riesce ad effettuare una pulizia accurata avvicinandosi il più possibile a bordi e angoli. (Questo robot aspirapolvere è dotato di sistema touch sensor per la rilevazione degli ostacoli e la pulizia.)

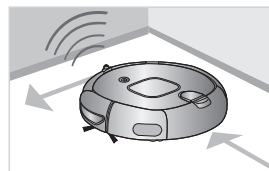

Il robot aspirapolvere si muove autonomamente ed esegue la pulizia automatica della casa fino al suo completamento.

- Se le operazioni di pulizia hanno inizio quando il robot è inserito nella base di ricarica, il tempo necessario per ritornarvi sarà minore poiché il robot aspirapolvere memorizza la posizione originale durante il suo movimento.
- Se il livello di carica delle batterie è molto basso durante le operazioni di pulizia, il robot aspirapolvere tornerà automaticamente alla base di ricarica per poi riprendere la pulizia una volta ricaricate le batterie. (Numero di operazioni di pulizia riprese: una)

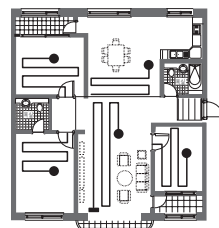

Tasto unità principale	Tasto telecomando	Sequenza configurazione
		1 Impostare la modalità.
		2 Annullare la modalità.

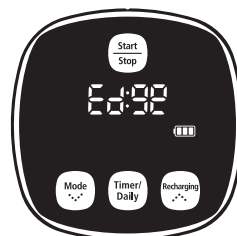

Durante la pulizia



Informazioni sulla funzione Riprendi pulizia

- Se il robot aspirapolvere valuta che la pulizia è stata completata, la funzione Riprendi pulizia non viene eseguita.
- Spostando il robot aspirapolvere o premendo un tasto mentre l'unità è in carica, il robot aspirapolvere giudicherà la pulizia come completata terminando l'attività.



Non spostare il robot aspirapolvere o premere un tasto durante la pulizia. In caso contrario, il robot aspirapolvere avvierà nuovamente la pulizia dall'inizio.

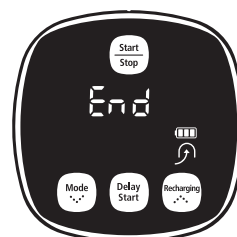

Una volta terminata la pulizia

Funzionamento dell'aspirapolvere

USO DEL ROBOT ASPIRAPOLVERE

PULIZIA PROGRAMMATA

E' possibile programmare l'inizio della pulizia a partire da uno specifico orario.

- La pulizia programmata viene eseguita solo se il robot aspirapolvere è inserito nella base di ricarica.

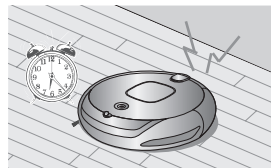

Tasto unità principale	Tasto telecomando	Sequenza configurazione	Esempio)
		1 Impostare la modalità Pulizia programmata e confermare l'orario specificato.	Orario corrente: 07:00 Orario avvio pulizia desiderato: 09:30
		2 Avviare le impostazioni.	
		3 Impostare "ora".	
		4 Confermare "ora".	
		5 Impostare "minuti".	
		6 Completare impostazioni.	
		Annullare impostazioni.	<p>L'icona si disattiva.</p>

NOTA Al termine delle impostazioni e premendo il tasto (Start/Stop) al posto del tasto Avviamento ritardato/Quotidiana, si esce dalla modalità Pulizia programmata.

Funzionamento dell'aspirapolvere

USO DEL ROBOT ASPIRAPOLVERE

IMPOSTAZIONE PULIZIA QUOTIDIANA

E' possibile impostare il robot perché avvii la pulizia quotidiana all'ora desiderata.

- La pulizia quotidiana viene eseguita solo se il robot aspirapolvere è inserito nella base di ricarica.

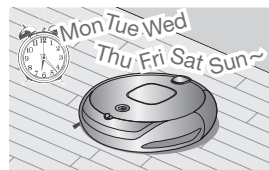

Tasto unità principale	Tasto telecomando	Sequenza configurazione	Esempio)
		1 Impostare la modalità Pulizia programmata e confermare l'orario specificato (Verificare l'orario specificato per la pulizia quotidiana.)	Orario corrente: 07:00 Orario avvio pulizia desiderato: 09:30
		2 Avviare le impostazioni.	
		3 Impostare "ora".	
		4 Confermare "ora".	
		5 Impostare "minuti".	
		6 Completare impostazioni.	
		Annullare impostazioni.	Daily L'icona si disattiva.

NOTA Al termine delle impostazioni e premendo il tasto (Start/Stop) al posto del tasto Avviamento ritardato/Quotidiana, si esce dalla modalità Pulizia programmata.

Manutenzione strumenti e filtro

PULIZIA DEL ROBOT ASPIRAPOLVERE

TENERE A MENTE I METODI DI PULIZIA E MANUTENZIONE

- Se l'interruttore di alimentazione è danneggiato, rivolgersi a un tecnico dell'assistenza per evitare eventuali incidenti.
- Non utilizzare alcuno strumento o dispositivo meccanico non previsto dal costruttore che possa deformare il robot aspirapolvere.

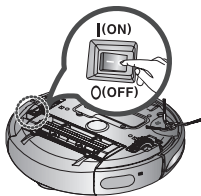

- Spegner sempre l'unità premendo il tasto di alimentazione posto sul fondo prima di effettuare la manutenzione del robot aspirapolvere. In caso contrario, il robot potrebbe attivarsi improvvisamente causando lesioni.



PULIZIA DELLA SPIA DEL SENSORE E DELLA TELECAMERA

Spegner sempre l'unità premendo il tasto di accensione posto sul fondo prima di effettuare la manutenzione del robot aspirapolvere.

- Non spruzzare acqua, diluenti, benzina o sostanze simili direttamente sul corpo del robot aspirapolvere.

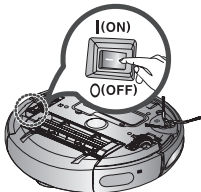

- Pulire delicatamente la spia del sensore e la telecamera usando un panno morbido.

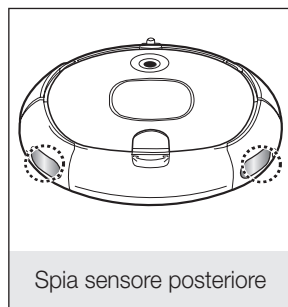
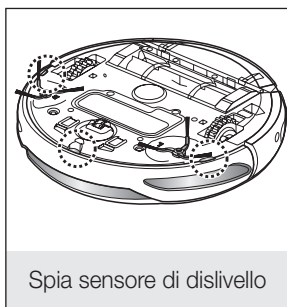
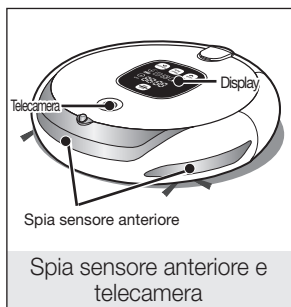

Manutenzione strumenti e filtro

PULIZIA DEL ROBOT ASPIRAPOLVERE

SVUOTAMENTO RAPIDO DELLA VASCHETTA DI RACCOLTA POLVERE

- Utilizzando un normale aspirapolvere, è possibile svuotare la vaschetta di raccolta polvere senza doverla rimuovere dall'unità.

1. Aprire il coperchio dell'uscita polvere.

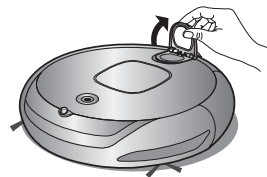

2. Posizionando il tubo dell'aspirapolvere sopra la bocchetta di uscita polvere del robot, l'aspirapolvere assorbirà la polvere direttamente dalla vaschetta, svuotandola.

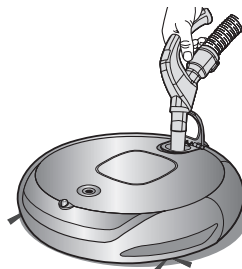

PULIZIA DELLA VASCHETTA DI RACCOLTA POLVERE E DEL FILTRO

Per prima cosa, svuotare la vaschetta di raccolta polvere prima di pulirla.

- Durante l'estrazione della vaschetta, prestare attenzione a non rovesciare la polvere raccolta.
- Vuotare la vaschetta nei seguenti casi.
 1. Quando nella vaschetta si è accumulata una quantità eccessiva di polvere.
 2. Quando la Potenza di aspirazione si è ridotta.
 3. Quando improvvisamente la rumorosità è aumentata.

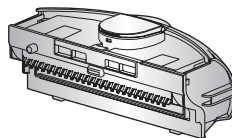

1. Premere il tasto di espulsione della vaschetta di raccolta polvere (PUSH), quindi estrarre la vaschetta.

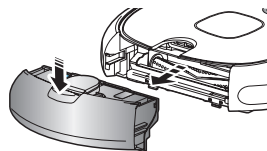

2. Separare la vaschetta estraendola nella direzione illustrata dalla freccia in figura.

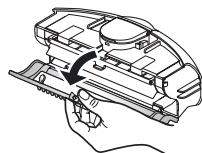

3. Separare il filtro dalla vaschetta di raccolta estraendolo nella direzione illustrata dalla freccia in figura.

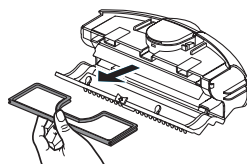

Manutenzione strumenti e filtro

PULIZIA DEL ROBOT ASPIRAPOLVERE

4. Pulire il filtro e la vaschetta di raccolta polvere.

* Entrambi possono essere puliti in acqua corrente.



5. Rimontare il filtro nella vaschetta di raccolta.

- Accertarsi che la griglia del filtro sia rivolta verso il basso.

Non è possibile montarlo in modo diverso.

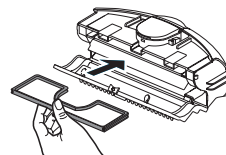

6. Chiudere il coperchio della vaschetta di raccolta polvere e reinserirla nell'unità principale.

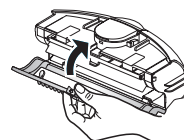

[Struttura della vaschetta di raccolta polvere]

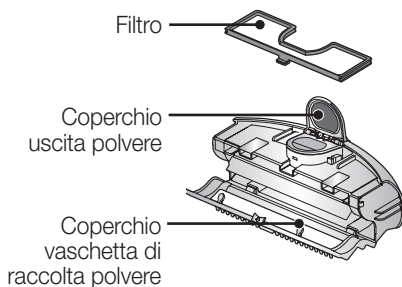

Tasto espulsione vaschetta di raccolta polvere

Uscita polvere

Vaschetta di raccolta polvere

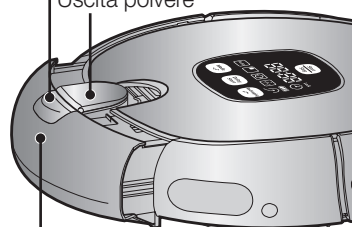

Manutenzione strumenti e filtro

PULIZIA DEL ROBOT ASPIRAPOLVERE

PULIZIA DELLA SPAZZOLA PRINCIPALE

Spegnere sempre l'unità premendo il tasto di alimentazione posto sul fondo prima di effettuare la manutenzione del robot aspirapolvere.



- Dal momento che la polvere raccolta nella vaschetta potrebbe fuoriuscire, estrarre la vaschetta di raccolta prima di pulire la spazzola.

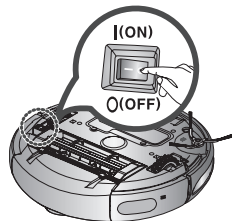

1. Separare la vaschetta di raccolta dal corpo dell'aspirapolvere premendo il tasto di espulsione della vaschetta (PUSH).

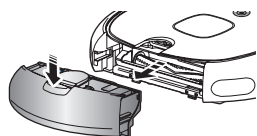

2. Dopo avere verificato l'eventuale presenza di corpi estranei, premere il tasto di sgancio che trattiene il coperchio della spazzola per separarlo dal corpo dell'aspirapolvere.

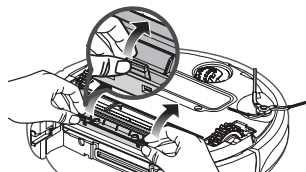

3. Sollevare la spazzola dal corpo dell'aspirapolvere.

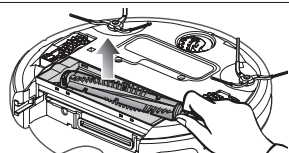

4. Rimuovere dalla spazzola eventuali corpi estranei quali capelli o filamenti usando una spazzola per la pulizia o un aspirapolvere.



5. Al termine della pulizia, fissare per prima la parte laterale della spazzola quindi l'altro lato nello stesso modo.

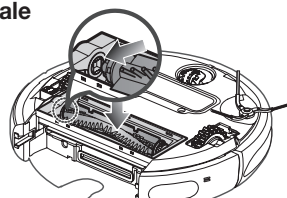

Manutenzione strumenti e filtro

PULIZIA DEL ROBOT ASPIRAPOLVERE

- 6. Dopo aver inserito i tre perni nella parte superiore del coperchio, premere la parte terminale fino ad avvertire uno scatto.**

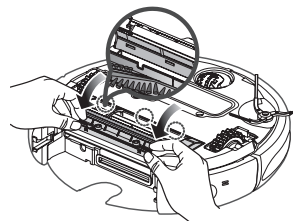

- Al fine di prevenire l'otturazione del robot aspirapolvere, prestare attenzione a non aspirare stuzzicadenti o bastoncini di cotone.
- Se la rimozione degli oggetti è complicata, contattare il Centro di assistenza.
- Poiché il robot aspira la sporcizia presente sul pavimento, è possibile che aspiri anche capelli e altri filamenti. Controllare ed eventualmente pulire regolarmente la spazzola.

Manutenzione strumenti e filtro

PULIZIA DEL ROBOT ASPIRAPOLVERE

PULIZIA DELLE SPAZZOLE ROTATIVE LATERALI PER LA PULIZIA DEI BORDI

Spegnere sempre l'unità premendo il tasto di alimentazione posto sul fondo prima di effettuare la manutenzione del robot aspirapolvere.

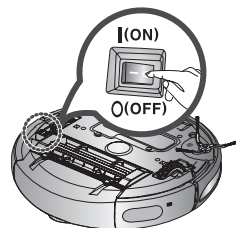

1. Verificare che le spazzola per la pulizia dei bordi non sia piegata e non presenti oggetti incastrati.

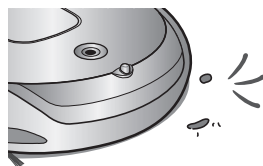

2. Indossando guanti di gomma, avvolgere la spazzola in un panno imbevuto d'acqua calda per circa 10 secondi quindi svolgere il panno.

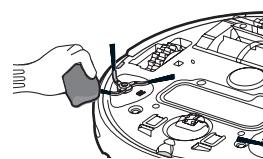

3. Ruotando la spazzola, ripetere la procedura descritta al punto 2.

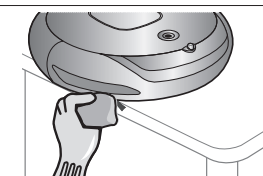

4. Se si sono incastrati capelli o filamenti tra la spazzola e il corpo dell'unità, con un cacciavite a croce svitare ed estrarre la vite di ritenuta posta sul lato della spazzola. Prima di rimontare la spazzola, verificare che il segno "L" sul bordo della spazzola e il segno "L" sul corpo principale siano allineati, quindi rimontare la spazzola. (La lettera "R" è incisa sulla parte destra della spazzola.)

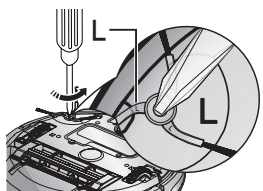

Dal momento che nella spazzola rotativa si impigliano facilmente capelli e altri corpi estranei, effettuare frequentemente la pulizia.

Una quantità eccessiva di corpi estranei può danneggiare la spazzola.

Manutenzione strumenti e filtro

PULIZIA DEL ROBOT ASPIRAPOLVERE

PULIZIA DELLE RUOTE DI GUIDA

Spegnere sempre l'unità premendo il tasto di alimentazione posto sul fondo prima di effettuare la manutenzione del robot aspirapolvere.

- Se il robot aspirapolvere inizia a procedere a zig zag, verificare che non vi siano corpi estranei incastrati fra le ruote di guida.

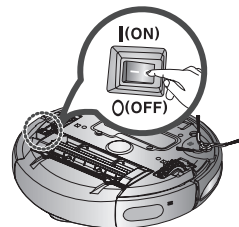

- 1. Nel pulire le ruote di guida, posizionare un panno morbido sul pavimento e capovolgere il corpo principale, appoggiandolo con cura.**

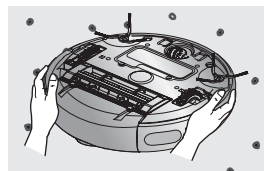

- 2. Verificare l'eventuale presenza di corpi estranei e rimuoverli con un bastoncino o un paio di forbici non appuntite.**

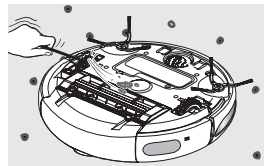

Risoluzione dei problemi

CHECKLIST PRIMA DI CHIAMARE L'ASSISTENZA

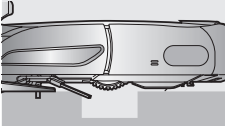
SINTOMO	CHECKLIST	MISURA DA INTRAPRENDERE
Il robot aspirapolvere non funziona prima della pulizia.	<ul style="list-style-type: none"> • La vaschetta di raccolta è inserita correttamente? • L'interruttore di alimentazione è in posizione On? • E' attivata la modalità di pulizia (Auto) sul display? • Lampeggia un solo settore del livello di carica della batteria e sul display compare 'LO'? • Il robot aspirapolvere non funziona quando le batterie del telecomando sono scariche. 	<ul style="list-style-type: none"> • Montare la vaschetta di raccolta polvere • Portare l'interruttore di alimentazione in posizione On. • Premere il tasto (Auto). (Per spegnere il robot, tenere premuto il tasto (Auto) per almeno 3 secondi.) • Sollevare il robot aspirapolvere e inserirlo manualmente nella base di ricarica per ricaricarlo. • Sostituire le batterie del telecomando. (Tipo AAA)
Il robot aspirapolvere ha interrotto il funzionamento durante la pulizia. 	<ul style="list-style-type: none"> • Lampeggia un solo settore del livello di carica della batteria e sul display compare 'LO'? • Il robot si è impigliato in qualche cavo sul pavimento? • Il robot si è fermato di fronte a un dislivello? <ul style="list-style-type: none"> - La ruota di guida si è sollevata. • Sulla spazzola si è avvolto un fazzoletto o un altro oggetto simile? • Il robot è rimasto incastrato nella soglia della porta? 	<ul style="list-style-type: none"> • Sollevare il robot aspirapolvere e inserirlo manualmente nella base di ricarica per ricaricarlo. • Spegnerlo e togliere i cavi. • Spegnere il robot aspirapolvere e spostarlo in un altro punto da pulire. • Spegnere il robot aspirapolvere e rimuovere il fazzoletto. • Spegnere il robot aspirapolvere e spostarlo in un altro punto da pulire.
La potenza di aspirazione è debole.	<ul style="list-style-type: none"> • Controllare se la vaschetta di raccolta polvere è piena. • Controllare se la bocchetta di aspirazione è ostruita da corpi estranei. • Controllare se il filtro è intasato. 	<ul style="list-style-type: none"> • Arrestare il robot aspirapolvere e svuotare la vaschetta di raccolta polvere. • Spegnere il robot aspirapolvere e rimuovere i corpi estranei dalla bocchetta di aspirazione. • Pulire il filtro.

Risoluzione dei problemi

CHECKLIST PRIMA DI CHIAMARE L'ASSISTENZA

SINTOMO	CHECKLIST	MISURE DA INTRAPRENDERE
Il robot aspirapolvere non è in grado di trovare la base di ricarica.	<ul style="list-style-type: none">• Verificare se la spina di alimentazione della base di ricarica sia correttamente inserita nella presa elettrica.• Rimuovere eventuali ostacoli presenti nel raggio di un 1 m davanti e 0,5 m ai lati della base di ricarica.• Se i poli di ricarica sono sporchi, pulirli con un panno asciutto.• La VIRTUAL GUARD è installata nei pressi della base di ricarica?• Il sensore di rilevamento della distanza della VIRTUAL GUARD è rivolto verso la base di ricarica?	<ul style="list-style-type: none">• Spostare la VIRTUAL GUARD in una posizione diversa in modo che il robot possa raggiungere la base di ricarica.• Cambiare la direzione della VIRTUAL GUARD o impostare la distanza a un valore appropriato.
Il robot aspirapolvere oltrepassa la VIRTUAL GUARD.	<ul style="list-style-type: none">• Le batterie della VIRTUAL GUARD sono esaurite?• La VIRTUAL GUARD è impostata in modalità Guard (porta virtuale)?• La lampada che indica la modalità è spenta?	<ul style="list-style-type: none">• Sostituire le batterie. (2 alcaline tipo D (LR20))• Impostare la VIRTUAL GUARD in modalità (parete virtuale).• Verificare che la VIRTUAL GUARD sia spenta, quindi impostarla nella modalità desiderata.
La durata della batteria della VIRTUAL GUARD è troppo esiguo.	<ul style="list-style-type: none">• Si stanno utilizzando batterie drycell al manganese?	<ul style="list-style-type: none">• Sostituire le batterie con nuove batterie alcaline. (2 alcaline tipo D (LR20))
Sul display appare il conteggio alla rovescia, da 30, 29, 28,...	<ul style="list-style-type: none">• Il robot aspirapolvere è stato rimosso manualmente o è stato premuto durante la ricarica?	<ul style="list-style-type: none">• Quando il robot aspirapolvere viene rimosso o premuto durante la ricarica, dopo 30 secondi torna automaticamente alla base di ricarica per una nuova sessione di carica.

Risoluzione dei problemi

RISOLUZIONE DEI PROBLEMI MEDIANTE CODICI DI ERRORE



CODICE DI ERRORE	CAUSA	SOLUZIONE
C 00	<ul style="list-style-type: none"> Il robot aspirapolvere è rimasto intrappolato o si è fermato durante il movimento. 	<ul style="list-style-type: none"> Spegnere l'unità premendo il tasto sul fondo del robot e spostarlo in una posizione diversa.
C 01	<ul style="list-style-type: none"> Un corpo estraneo (filamenti, carta, giocattoli, ecc.) è rimasto impigliato nella spazzola principale. 	<ul style="list-style-type: none"> Spegnere l'unità premendo il tasto sul fondo del robot e rimuovere il corpo estraneo impigliato nella spazzola principale.
C 02	<ul style="list-style-type: none"> Un corpo estraneo (filamenti, carta, giocattoli, ecc.) è rimasto impigliato nella ruota di guida sinistra. 	<ul style="list-style-type: none"> Spegnere l'unità premendo il tasto sul fondo del robot e rimuovere il corpo estraneo impigliato nella ruota di guida sinistra.
C 03	<ul style="list-style-type: none"> Un corpo estraneo (filamenti, carta, giocattoli, ecc.) è rimasto impigliato nella ruota di guida destra. 	<ul style="list-style-type: none"> Spegnere l'unità premendo il tasto sul fondo del robot e rimuovere il corpo estraneo impigliato nella ruota di guida destra.
C 05	<ul style="list-style-type: none"> Verificare il sensore paracolpi. 	<ul style="list-style-type: none"> Tirare leggermente verso l'esterno il paracolpi incastrato.
C 06	<ul style="list-style-type: none"> La spia del sensore Ostacoli è sporca (polvere, macchie o altro). 	<ul style="list-style-type: none"> Spegnere l'unità premendo il tasto sul fondo del robot e pulire la spia del sensore anteriore e posteriore usando un panno morbido.
C 07	<ul style="list-style-type: none"> La spia del sensore di dislivello è sporca (polvere, macchie o altro). 	<ul style="list-style-type: none"> Spegnere l'unità premendo il tasto sul fondo del robot e pulire la spia del sensore di dislivello usando un panno morbido.
C 08	<ul style="list-style-type: none"> La vaschetta di raccolta polvere non è inserita. 	<ul style="list-style-type: none"> Inserire la vaschetta di raccolta polvere fino ad avvertire un "clic".
C 09	<ul style="list-style-type: none"> Un corpo estraneo (filamenti, indumenti, ecc..) è rimasto intrappolato nelle spazzole rotative laterali per la pulizia dei bordi. 	<ul style="list-style-type: none"> Spegnere l'unità premendo il tasto sul fondo del robot e rimuovere il corpo estraneo impigliato nelle spazzole.

* Premendo il tasto Avvio/Arresto o il tasto di alimentazione, il codice di errore scompare.

Specifiche del prodotto

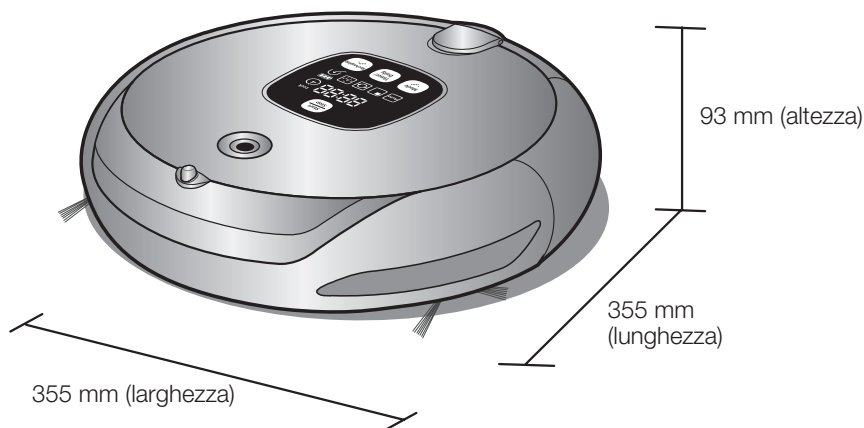

Corpo principale

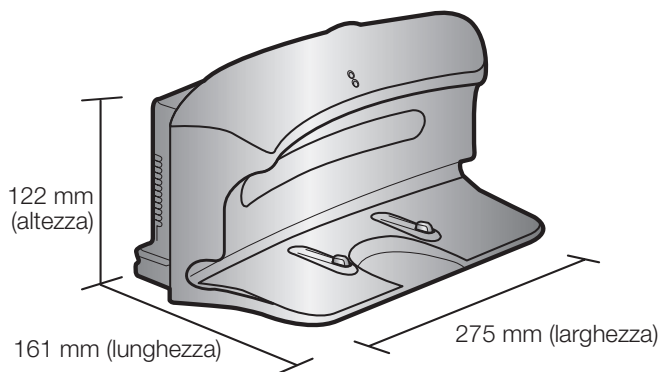

Base di ricarica (Stazione)

Specifiche del prodotto

CLASSIFICAZIONE	ARTICOLO	DETTAGLIO
Specifiche meccaniche	Diametro	355mm
	Altezza	93mm
	Peso	4.0kg
Specifiche elettriche	Tensione di corrente	AC 220-240V~, 50-60Hz
	Consumo elettrico per la ricarica	50 W
	Consumo elettrico dell'unità principale	40 W
	Specifiche delle batterie	14.4V / 2,000 mA
Specifiche di pulizia	Capacità vaschetta di raccolta polvere	Circa 0.6 l
	Tipo di ricarica	Ricarica automatica/Ricarica manuale
	Modalità di pulizia	Auto, Spot, Max, Manuale, Bordi, Pulizia programmata, Impostazione della pulizia quotidiana
	Tempo di ricarica	Circa 120 minuti
	Durata pulizia (calcolato sulla base di pavimenti con superfici lisce)	Circa 90 minuti
Metodo di pulizia		Riconoscimento forma soffitto
Tipo tasto unità principale		a sfioramento

Questo aspirapolvere è approvato per quanto segue:

Direttiva sulla compatibilità elettromagnetica : 2004/108/EEC

Direttiva sulla sicurezza di bassa tensione : 2006/95/EC

memo

