



Manuale per robot aspirapolvere Roborock S6

Leggere attentamente il presente manuale prima di utilizzare il prodotto e conservarlo adeguatamente.

• Informazioni sulla sicurezza 108
• Tabella dei guasti 113
• Benvenuto 114
• Presentazione del prodotto 115
• Installazione 120
• Istruzioni per l'uso 124
• Manutenzione ordinaria 128
• Parametri di base 133
• Risoluzione dei problemi 134
• FAQ 137
• Dichiarazione di conformità UE 139
• Informazioni RAEE 142
• Informazioni sulla garanzia 143

Informazioni sulla sicurezza

Limitazioni

- Questo prodotto è stato progettato esclusivamente per la pulizia di pavimenti interni, non utilizzare all'esterno (ad esempio, una terrazza aperta), su superfici diverse dal pavimento (ad esempio, un divano) oppure in ambienti commerciali e industriali.
- Non utilizzare il prodotto su superfici elevate prive di barriere quali, ad esempio, il pavimento di un soppalco, una terrazza aperta o su dei mobili.
- Non utilizzare il prodotto quando la temperatura ambiente è superiore a 40 °C (104 °F) o inferiore a 4 °C (39 °F), oppure se sul pavimento sono presenti sostanze liquide o appiccicose.
- Prima di usare il prodotto, sollevare tutti i fili da terra o spostarli di lato onde evitare che vengano trascinati dall'aspirapolvere.
- Per evitare che il prodotto si blocchi e prevenire danni a oggetti di valore, rimuovere dal pavimento quelli leggeri (come le buste di plastica) e fragili (come i vasi) prima di avviare la pulizia.
- I bambini devono essere sorvegliati per assicurarsi che non interferiscano con il prodotto.

Informazioni sulla sicurezza

- L'uso di questo prodotto non è destinato a persone (inclusi bambini) con ridotte capacità fisiche, sensoriali o mentali, o mancanza di esperienza e conoscenza, a meno che non siano state fornite istruzioni di supervisione in merito all'uso del prodotto stesso da parte di una persona responsabile della loro sicurezza (CB).
- Questo prodotto può essere utilizzato da bambini di età pari o superiore a 8 anni e persone con ridotte capacità fisiche, sensoriali o mentali o mancanza di esperienza e conoscenza se hanno ricevuto supervisione o istruzioni in merito all'uso sicuro del prodotto e comprendono i pericoli connessi. I bambini non devono giocare con il prodotto. Le operazioni di pulizia e manutenzione da parte dell'utente non devono essere eseguite da bambini senza supervisione (UE).
- Tenere gli strumenti di pulizia della spazzola principale fuori dalla portata dei bambini.
- Non posizionare alcun oggetto (inclusi bambini e animali domestici) sul prodotto, indipendentemente dal fatto che sia in funzione o meno.
- Tenere capelli, indumenti larghi, dita e tutte le parti del corpo lontani da aperture e parti mobili.
- Non utilizzare il prodotto su oggetti che bruciano (come mozziconi di sigarette).

Informazioni sulla sicurezza

- Non utilizzare il prodotto su tappeti a pelo lungo (l'efficacia del prodotto risulta ridotta anche su tappeti di colore scuro).
- Non utilizzare il prodotto per pulire oggetti duri o appuntiti (come rifiuti decorativi, vetro e chiodi).
- Non trasportare il prodotto usando il tappo dello scanner laser, il coperchio dell'unità principale o il paraurti.
- Il prodotto deve essere spento e la spina deve essere rimossa dalla presa elettrica prima di eseguire la pulizia o la manutenzione del prodotto.
- Non usare panni umidi o liquidi per pulire il prodotto.
- Non utilizzare il modulo di lavaggio su tappeti.
- Utilizzare il prodotto secondo il manuale. Qualsiasi perdita o danno causato da un uso improprio sarà responsabilità dell'utente.
- Questo prodotto contiene batterie sostituibili esclusivamente da personale esperto.

Informazioni sulla sicurezza

Batteria e ricarica

AVVERTIMENTO

- Non caricare batterie non ricaricabili.
- Al fine di ricaricare la batteria, utilizzare esclusivamente l'unità di alimentazione rimovibile Roborock CDZ08RR o CDZ09RR fornita con questo prodotto.
- Non smontare, riparare o modificare la batteria o la base di ricarica.
- Tenere la base di ricarica lontana da fonti di calore (come bocchette di aria calda).
- Non rimuovere né pulire i poli del caricabatterie con un panno umido o con le mani bagnate.
- La batteria deve essere rimossa prima di poter procedere con lo smaltimento del prodotto.
- Il prodotto deve essere scollegato dalla rete elettrica quando si rimuove la batteria.
- Smaltire la batteria in sicurezza. Non smaltire le batterie dismesse. Consegnarle presso un ente di riciclaggio rifiuti autorizzato.

Informazioni sulla sicurezza

- In caso di danni al cavo di alimentazione, interrompere immediatamente l'utilizzo. Il cavo deve essere sostituito dal produttore, da un suo agente di assistenza o da personale qualificato per non incorrere in situazioni di pericolo.
- Assicurarsi che il prodotto sia spento prima della spedizione. Si consiglia di utilizzare l'imballo originale.
- Se si intende lasciare il prodotto inutilizzato per un lungo periodo di tempo, eseguire una ricarica completa e spegnerlo prima di riporlo in un luogo fresco e asciutto. Caricarlo almeno ogni tre mesi per evitare che la batteria si scarichi completamente.

Tabella dei guasti

Tabella dei guasti	
Articolo	Guasto
Unità principale	Le funzioni non funzionano.
	Non si accende.
	Problema con spazzola principale, spazzola laterale, ventola o ruota principale.
Base di ricarica	L'unità principale non si carica.
Cavo di alimentazione	La base di ricarica non ha alimentazione.

Benvenuto

Grazie per aver acquistato un robot aspirapolvere Roborock S6.

Questo prodotto è un robot ideato per spazzare e lavare i pavimenti e dotato di un sistema di navigazione laser ad alta precisione che consente di creare e archiviare con rapidità e precisione una mappa per ogni stanza della tua casa. Utilizzando questa mappa, un sistema di pianificazione dinamica avanzata del percorso stabilisce il percorso più efficiente per pulire ciascuna stanza nel minor tempo possibile. La suddetta mappa, oltre che la posizione del prodotto e l'avanzamento della sessione di pulizia, può essere controllata mediante l'app Xiaomi Home, che consente inoltre di pianificare pulizie e assumere il controllo a distanza. Se, per qualunque motivo, si è impossibilitati a usare il proprio telefono, si potrà controllare il dispositivo usando un'ampia gamma di comandi vocali.

Grazie a dei sistemi di spazzolamento e lavaggio ispirati alla natura, i tuoi pavimenti vengono sottoposti a una pulizia profonda che rimuove ogni traccia di sporco a ogni passata. Dopo aver effettuato una sessione di pulizia, il robot torna automaticamente alla postazione di ricarica, senza richiedere alcun tipo di supporto da parte dell'utente. Ma soprattutto, i nuovi design con riduzione del rumore ti offrono il massimo della potenza e il massimo del silenzio, permettendoti di utilizzare il dispositivo sia di giorno che di notte senza interruzioni.

Roborock si impegna a mettere le tecnologie più avanzate a tua disposizione così da semplificarti la vita. Lascia fare il lavoro più impegnativo al tuo nuovo Roborock S6 e dedicati finalmente alle attività che più ti piacciono.

Presentazione del prodotto

Unità principale

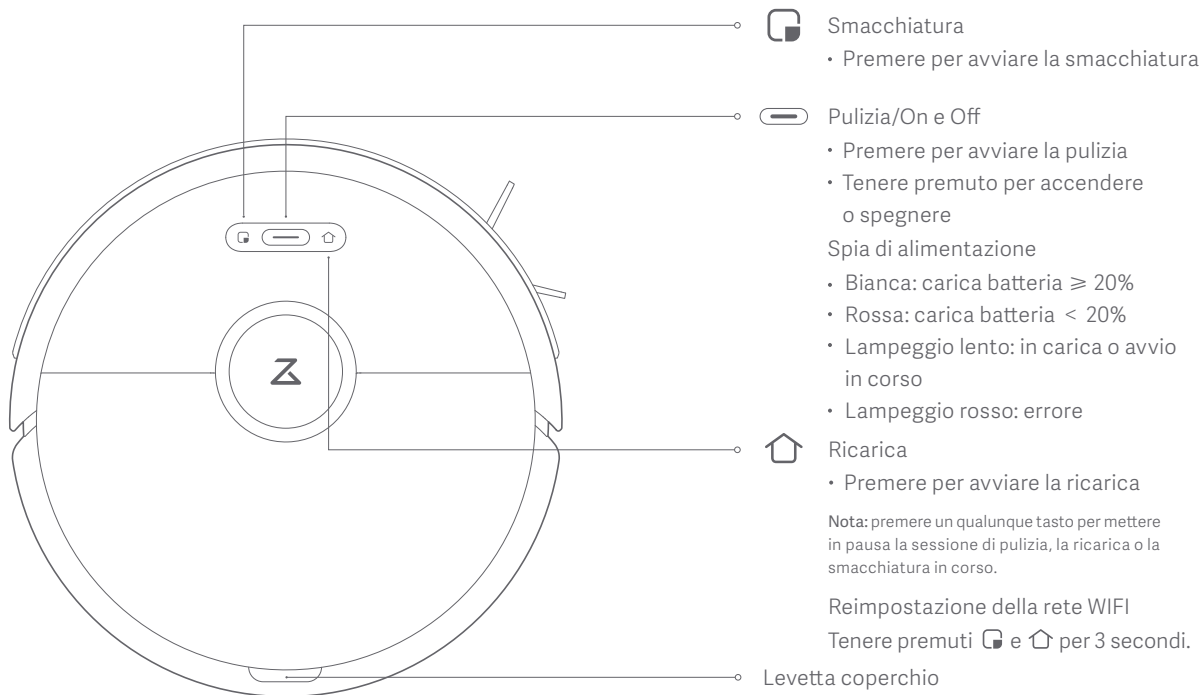

Presentazione del prodotto

Elenco delle componenti



Vaschetta dell'acqua
regolabile



Panno per la pulizia

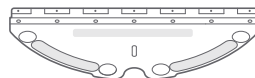

Piastra di montaggio -
Panno per la pulizia monouso



Panno per la pulizia
monouso



Filtro dell'aria

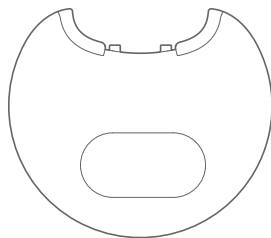

Tappetino antiumidità



Filtro dell'acqua

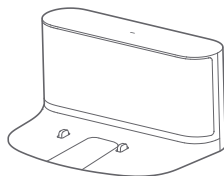

Base di ricarica

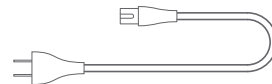

Cavo di alimentazione

Presentazione del prodotto

Vaschetta raccogliipolvere

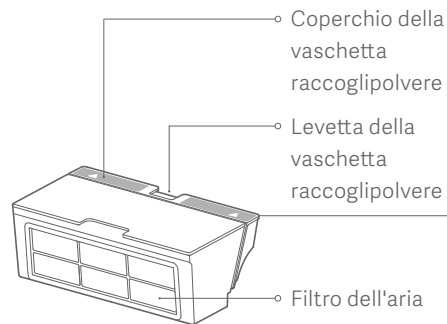

Unità principale

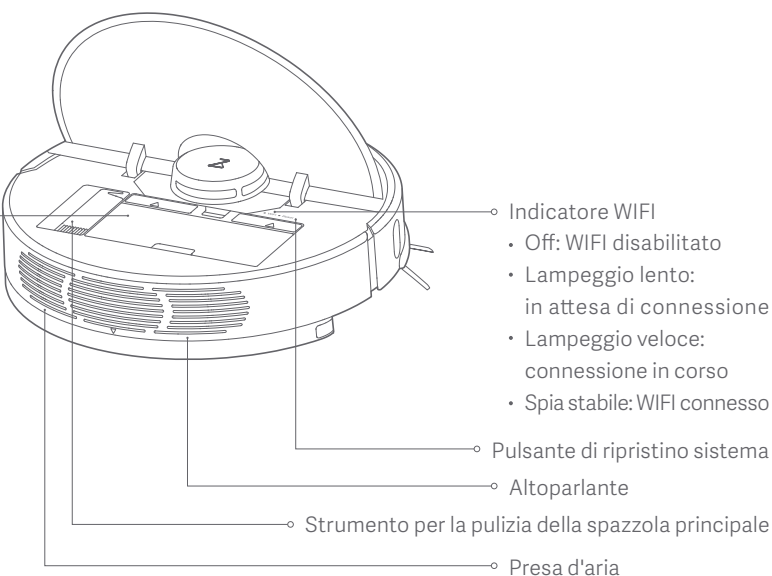

Presentazione del prodotto

Unità principale e sensore

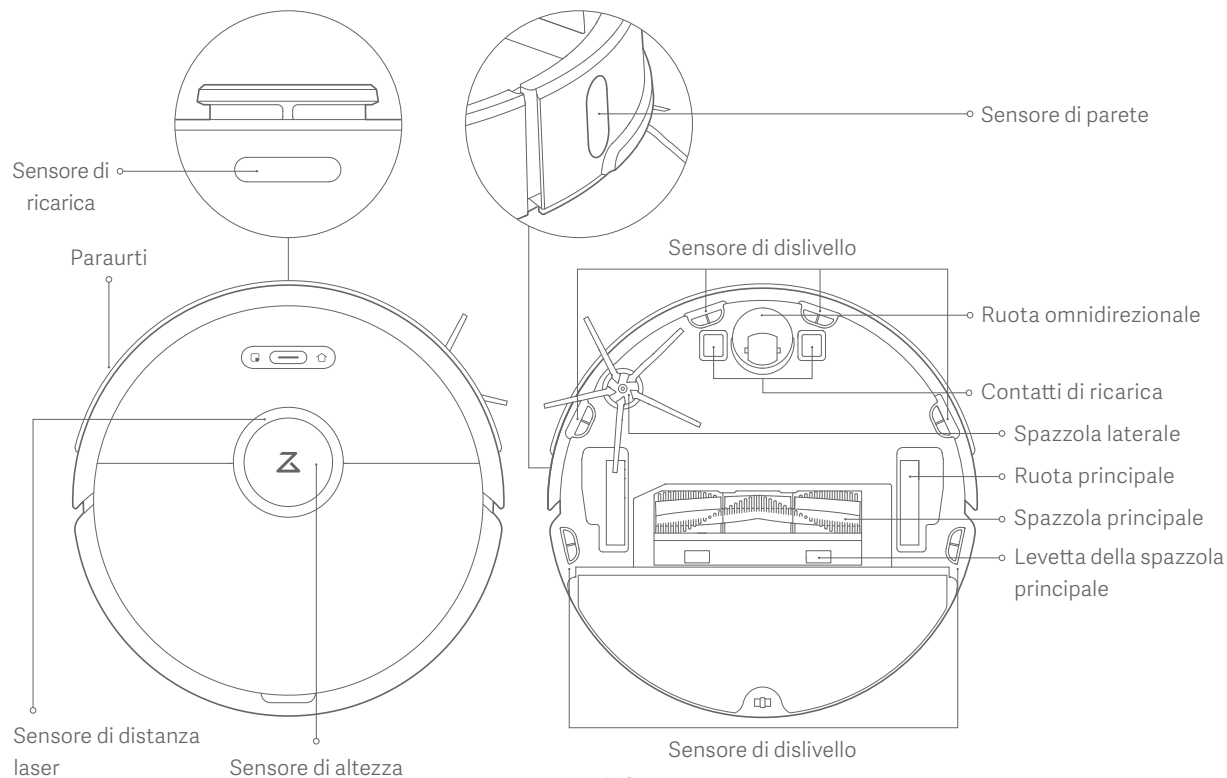

Presentazione del prodotto

Modulo di lavaggio

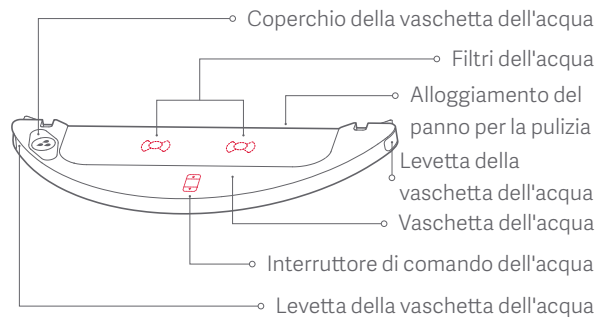

Base di ricarica

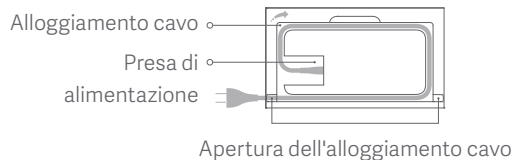
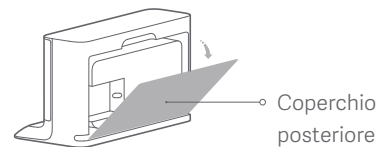
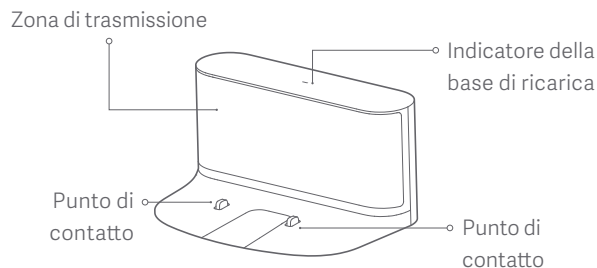

Installazione

Configurazione

1. Fissare il tappetino anti-umidità sulla base di ricarica utilizzando le scanalature guida.

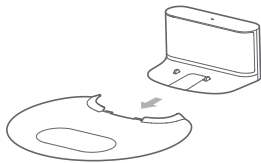

2. Posizionare la base di ricarica contro una parete su un pavimento piano, quindi collegarla alla presa elettrica. Nascondere il cavo in eccesso nell'apposito alloggiamento.



Note:

- Lasciare una distanza minima di 0,5 m (1,7 piedi) da entrambi i lati e di 1,5 m (5 piedi) davanti alla base di ricarica.
- Se il cavo di alimentazione rimane appeso verticalmente potrebbe risultare d'intralcio per l'unità principale durante la sessione di pulizia, causandone un allentamento o scollimento.
- L'indicatore della base di ricarica resterà acceso quando la base è collegata all'alimentazione e si spegnerà quando l'unità principale è sotto carica.

3. Accendere e ricaricare.

Tenere premuto il pulsante  per accendere il dispositivo, attendere fino a quando l'indicatore ad anello non si sia acceso, quindi collegare l'unità principale alla base di ricarica. Il pacco batteria ricaricabile agli ioni di litio è altamente performante che si trova all'interno dell'unità deve essere caricato regolarmente per ottenere prestazioni ottimali a ogni lavaggio.

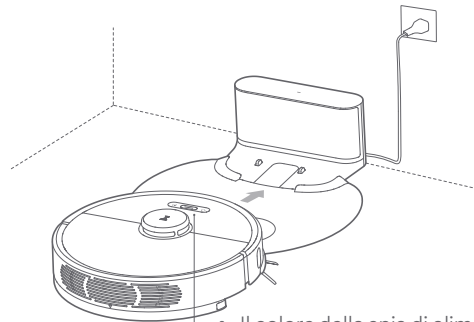

Il colore della spia di alimentazione indica il livello di carica della batteria

- Bianca: carica batteria $\geq 20\%$
- Rossa: carica batteria $< 20\%$

Nota: il prodotto non si accende se la batteria è scarica. Posizionare l'unità principale direttamente sulla base di ricarica per ricaricarla.

4. Connessione con l'app Xiaomi Home (facoltativo).

Installazione

Questo prodotto funziona con l'app Xiaomi Home. Controllo del dispositivo e interazione con altri dispositivi domotici intelligenti con l'app Xiaomi Home.



Configurazione rapida

- 1 Eseguire il download dell'app Xiaomi Home
Eseguire la scansione del codice QR per scaricare e installare l'app. Se l'app è già installata, si verrà indirizzati alla pagina di configurazione della connessione. In alternativa, cercare l'app "Xiaomi Home" nell'App Store per scaricarla e installarla.



Nota: per eventuali istruzioni di connessione specifiche, visitare il sito Web di Roborock e scaricare le linee guida per dispositivi iOS e Android.

- 3 Reimpostare la rete WIFI

In caso si riscontrino problemi con la rete WIFI, ripristinare le impostazioni predefinite. Aprire il coperchio superiore per individuare l'indicatore WIFI, quindi tenere premuti i pulsanti  e  fino a quando non si avverte il messaggio vocale "Reimposta WIFI". La reimpostazione sarà completata quando l'indicatore WIFI lampeggerà lentamente. Il dispositivo rimarrà in attesa di connessione.

Nota: se non è mai stato connesso un cellulare al prodotto o in caso si riscontri un problema di connessione, reimpostare la rete WIFI prima di provare a connettersi.

- 2 Aggiungere un dispositivo

Aprire l'app Xiaomi Home, toccare il simbolo "+" nell'angolo in alto a destra e seguire le istruzioni fornite per aggiungere il dispositivo.

* In Europa, eccetto che in Russia, l'app si chiama Xiaomi Home. Si consiglia di tenere per impostazione predefinita il nome dell'app visualizzato sul dispositivo.

Nota: poiché la versione dell'app potrebbe essere stata aggiornata, seguire le istruzioni della versione dell'app corrente.

La connessione WIFI supporta solo reti che rientrano nella banda di 2,4 GHz, non di 5 GHz.

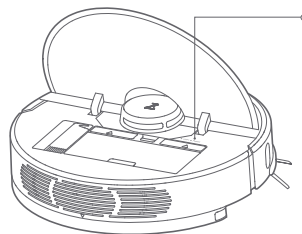

- Indicatore WIFI
 - Off: WIFI disabilitato
 - Lampeggio lento: in attesa di connessione
 - Lampeggio veloce: connessione in corso
 - Spia stabile: WIFI connesso

Installazione

Utilizzo del panno per la pulizia

5. Installare il modulo di lavaggio.

① Regolare la portata dell'acqua

Regolare la portata dell'acqua come desiderato.

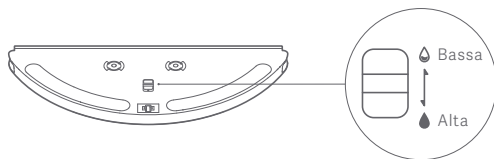

② Installare il panno per la pulizia

a. Installazione di un panno per la pulizia riutilizzabile

Inumidire il panno per la pulizia e strizzarlo bene. Inserirlo nel punto di montaggio e farlo scorrere lungo la scanalatura sulla vaschetta dell'acqua, quindi premere saldamente fino a fissarlo in posizione.

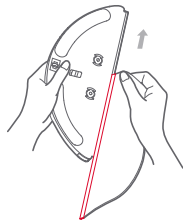

Nota: utilizzare del nastro barriera per creare un margine attorno ai tappeti.

b. Installazione di un panno per la pulizia monouso

b1. Installazione della piastra del panno per la pulizia monouso
Inserire la piastra del panno per la pulizia monouso da destra verso sinistra, lungo l'alloggiamento sulla vaschetta dell'acqua, come mostrato, quindi premere saldamente fino a fissarla in posizione.

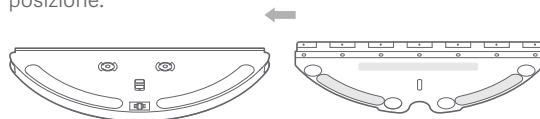

Piastra del panno per la pulizia monouso

b2. Fissaggio di un panno per la pulizia monouso

Posizionare la vaschetta dell'acqua su una superficie piana, con la parte in tessuto del panno per la pulizia monouso rivolta verso l'alto. Allineare il panno alla piastra e premerlo saldamente verso il basso. Premere in basso sui diversi punti di bloccaggio per fissare il panno sulla piastra.

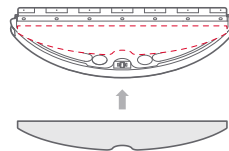

Panno per la pulizia monouso

Installazione

Utilizzo del panno per la pulizia

③ Riempire la vaschetta dell'acqua

Aprire la vaschetta, riempirla con dell'acqua e richiuderla con cura.

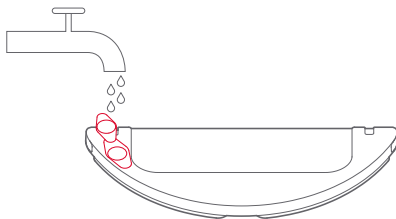

Nota: alcuni detersivi o disinfettanti potrebbero bloccare i filtri dell'acqua.

④ Installare il modulo di lavaggio

Allineare il modulo di lavaggio agli appositi indicatori sul lato posteriore dell'unità principale, quindi farlo scorrere all'interno fino a sentire un clic.

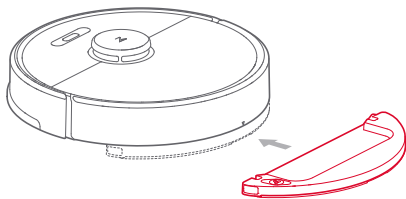

6. Avviare la pulizia

Quando la spia di alimentazione cambia da bianca lampeggiante a fissa, ciò indica che la ricarica è stata completata. Premere il pulsante  o utilizzare l'app Xiaomi Home per avviare la sessione di pulizia.

7. Rimuovere il modulo di lavaggio

Al termine di un ciclo di pulizia, una volta che l'unità principale fa ritorno alla base di ricarica, premere le levette su entrambi i lati del modulo di lavaggio e tirare indietro per rimuoverlo.

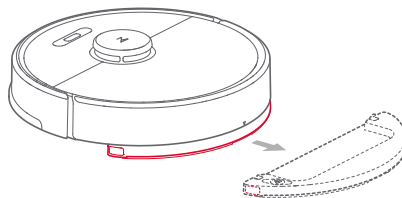



Note:

- Rimuovere il modulo di lavaggio quando il dispositivo non è in uso. Svuotare la vaschetta dell'acqua e pulire il panno per prevenire la comparsa di muffa o cattivi odori.
- Se la base di ricarica viene posizionata su un pavimento in legno, utilizzare sempre un tappetino antiumidità onde evitare fuoriuscite di umidità sul pavimento.

Istruzioni per l'uso

On/Off

Tenere premuto il pulsante  per accendere l'unità principale. La spia di alimentazione si accenderà e l'unità principale entrerà in modalità standby. Quando l'unità principale è inattiva, tenere premuto il pulsante  per spegnerla e terminare il ciclo di pulizia corrente.

Nota: l'unità principale non può essere spenta durante la ricarica.

Avvio della pulizia

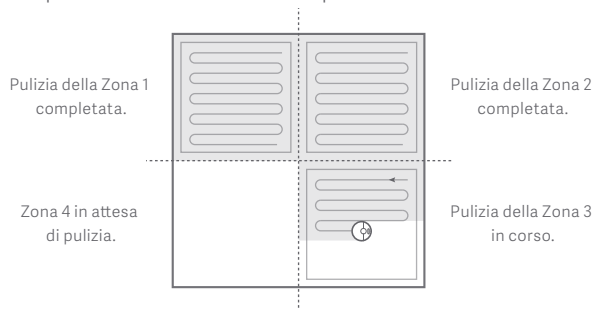

Premere il pulsante  per avviare la sessione di pulizia. Durante il funzionamento, il prodotto pianificherà un percorso di pulizia adeguato in base alla mappa generata dell'area scansionata. Il dispositivo effettuerà dapprima la pulizia lungo i bordi di ciascuna area, quindi pianificherà un percorso di pulizia a Z così da coprire l'intera superficie in maniera efficiente e rapida senza tralasciare alcun punto.



Note:

- Non è possibile avviare la pulizia se il livello di carica della batteria è troppo basso. Ricaricare la batteria prima di riavviare la sessione di pulizia.
- Mettere via i cavi sul pavimento (compreso il cavo di alimentazione della base di ricarica) prima di avviare la pulizia onde evitare interruzioni di corrente e prevenire eventuali danni derivanti dal trascinarsi accidentale di un cavo.
- Per impostazione predefinita, un ciclo di pulizia che dovesse venir completato entro 10 minuti, verrà effettuato una seconda volta.

Pausa

Quando il prodotto è in funzione, premere un qualunque pulsante per metterlo in pausa. Premere il pulsante  per riavviare la pulizia o  per terminare il ciclo di pulizia, quindi direzionare il prodotto alla base di ricarica.

Nota: il posizionamento dell'unità principale sulla base di ricarica mentre è in pausa interromperà il ciclo di pulizia corrente.

Sospensione

Se inattivo per oltre 10 minuti, il prodotto entrerà in modalità sospensione e la spia lampeggerà lentamente. Premere un pulsante qualsiasi per riattivare il prodotto.

Note:

- Il prodotto non entrerà in modalità sospensione quando è collegato alla base di ricarica.
- Il prodotto si spegnerà automaticamente se lasciato in modalità sospensione per oltre 12 ore.

Istruzioni per l'uso

Ricarica

Modalità automatica: al termine della pulizia, l'unità principale tornerà automaticamente alla base per effettuare una ricarica.

Modalità manuale: quando il dispositivo è in modalità pausa, premere il pulsante  per avviare la ricarica. La spia di alimentazione lampeggerà lentamente quando il robot è sotto carica.

Nota: qualora l'unità principale non riuscisse a trovare la base di ricarica, ritornerà automaticamente al punto di partenza. Posizionare l'unità principale manualmente sulla base per effettuare una ricarica.

Errori

In caso di errore, la spia di alimentazione diventerà di colore rosso, lampeggerà velocemente e verrà emesso un messaggio vocale. Fare riferimento alla sezione "Risoluzione dei problemi" per le soluzioni.

Note:

- Il prodotto entrerà automaticamente in modalità sospensione dopo 10 minuti di inattività in stato di errore.
- Posizionando l'unità principale sulla base di ricarica mentre è in stato di errore, si interromperà il ciclo di pulizia corrente.



Smacchiatura

In modalità standby o pausa, premere il pulsante Smacchiatura per avviare la funzione corrispondente. Questa modalità viene utilizzata per pulire un'area quadrata di 1,5 m (16,4 piedi) centrata sul dispositivo. Al termine della sessione di pulizia, il dispositivo ritornerà al punto di partenza.

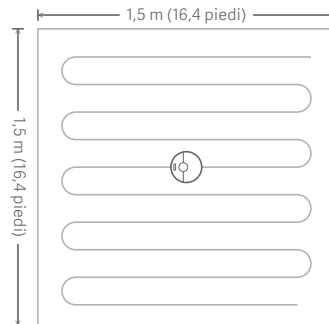
Nota: il ciclo di pulizia corrente si interromperà se si avvia la smacchiatura in modalità pausa.



Reimpostazione della rete WIFI

Se, per qualsiasi motivo, sia impossibile connettere il proprio smartphone al prodotto, sollevare il coperchio della vaschetta raccogli-polvere per individuare l'indicatore WIFI, quindi tenere premuti i pulsanti  e  fino a quando non si avverte il messaggio vocale "Reimposta WIFI". La reimpostazione sarà completata quando l'indicatore WIFI lampeggerà lentamente.

Nota: il WIFI verrà automaticamente disabilitato se si impiega oltre un'ora per connettersi. Se è necessario riconnettersi, reimpostare il WIFI prima di procedere.

Istruzioni per l'uso * È possibile attivare le seguenti funzioni andando sull'app Xiaomi Home

Pulizia stanze

Invia il prodotto in determinate stanze della casa per effettuare la pulizia.

Nota: la modalità salvataggio mappa deve essere attivata per poter utilizzare la funzione di pulizia stanze.

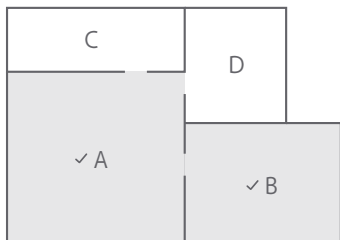

Pulizia pianificata

Pianifica quando desideri che il prodotto effettui la pulizia. Al termine della sessione di pulizia, il dispositivo ritornerà alla base di ricarica.

Nota: la funzione di pulizia pianificata richiede che il prodotto sia connesso a Internet, dunque non potrà essere utilizzata se la connessione di rete è instabile o in caso la rete sia disconnessa.

Pulizia a zone

Traccia una zona da pulire e invia il prodotto in quella determinata area per effettuare la pulizia.

Pulizia di un'area predeterminata

Su una mappa, contrassegna i punti specifici laddove desideri che il dispositivo esegui la pulizia e il prodotto lo farà automaticamente.

Modalità di pulizia

Scegli tra le modalità Silenzioso, Bilanciato, Turbo e MAX. L'impostazione predefinita è Bilanciato.

Modalità Non disturbare (DND)

I cicli di pulizia ancora attivi saranno interrotti, i messaggi vocali non saranno riprodotti e la luce dell'indicatore ad anello sarà al minimo della luminosità. Questa modalità viene abilitata per impostazione predefinita dalle ore 22:00 alle ore 08:00 e può essere disabilitata o regolata.

Zone con divieto di accesso/Nastro barriera

Impostare linee di barriera e zone con divieto di accesso virtuali per evitare che il prodotto acceda nelle aree predefinite.

Note:

- Si richiede l'attivazione della modalità salvataggio mappa.
- Questa funzione deve essere usata esclusivamente per impostare le aree da pulire, non per isolare eventuali aree pericolose.
- Lo spostamento del prodotto o il cambio di abitazione potrebbe causare un errore di mappatura o una perdita delle zone e barriere precedentemente salvate.

Istruzioni per l'uso

Zone con divieto di accesso/Nastro barriera

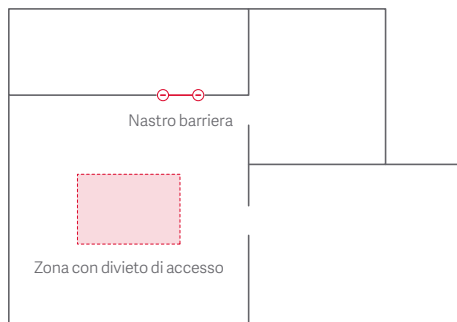

Altre funzioni app

Aggiornamento mappa in tempo reale	Modalità pressurizzazione tappeti	Localizzazione prodotto
Controllo aspirazione	Durata della pulizia	Dispositivi smart Xiaomi Home
Visualizza i log delle sessioni di pulizia	Controllo a distanza	Modalità Non disturbare
Selezione vocale	Visualizza stato	Aggiornamenti del firmware

Nota:

I dettagli relativi a funzioni e app sono soggetti a modifiche a causa dei continui sviluppi e aggiornamenti dell'app. Fare riferimento all'app per maggiori dettagli.

Riempimento della vaschetta dell'acqua o lavaggio del panno durante il processo di pulizia

Se si desidera riempire la vaschetta dell'acqua o pulire il panno durante una sessione di pulizia, premere un qualsiasi pulsante per mettere in pausa il ciclo e rimuovere il modulo di lavaggio. Riempire la vaschetta dell'acqua o pulire il panno, quindi reinstallare il modulo di lavaggio e premere il pulsante  per riprendere il ciclo di pulizia.

Base di ricarica

Posizionare la base di ricarica su un pavimento piano lasciando una distanza minima di 0,5 m (1,7 piedi) da ciascun lato e di 1,5 m (5 piedi) davanti al dispositivo, quindi collegarla alla presa elettrica. Per un'esperienza ottimale durante l'utilizzo dell'app Xiaomi Home, posizionare la base di ricarica nel raggio WIFI.

Nota: non esporre la base di ricarica alla luce diretta del sole; non bloccare l'area del segnale di posizione della base di ricarica onde evitare che il dispositivo ritorni automaticamente alla base.

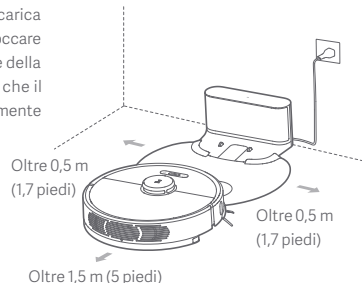

Manutenzione ordinaria

Spazzola principale * Pulire settimanalmente

1. Capovolgere l'unità principale e spingere la levetta per rimuovere il coperchio della spazzola principale.
2. Estrarre la spazzola principale e pulire il cuscinetto.
3. Ruotare seguendo la direzione di sblocco indicata, quindi rimuovere il coperchio della spazzola principale.
4. Utilizzare lo strumento di pulizia della spazzola in dotazione per rimuovere eventuali oggetti impigliati alla spazzola principale o al suo cuscinetto.
5. Reinstallare il coperchio della spazzola principale e il suo cuscinetto secondo la direzione di blocco.
6. Reinserire la spazzola principale e premere sul coperchio fino a fissarlo in posizione tramite l'apposita levetta.

Nota: si consiglia di sostituire la spazzola principale ogni 6-12 mesi per ottenere risultati ottimali.

Utilizzo dello strumento di pulizia della spazzola principale

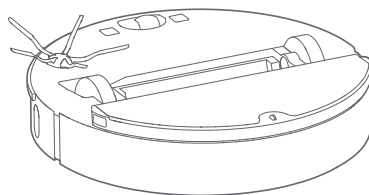
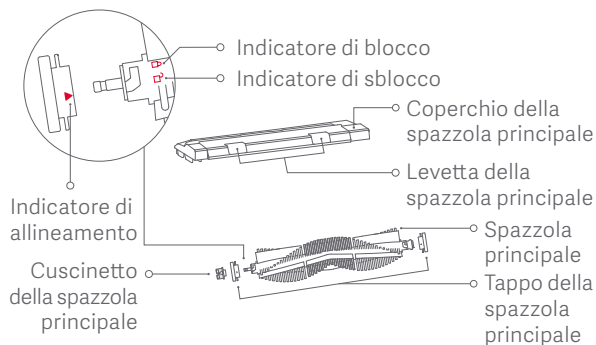
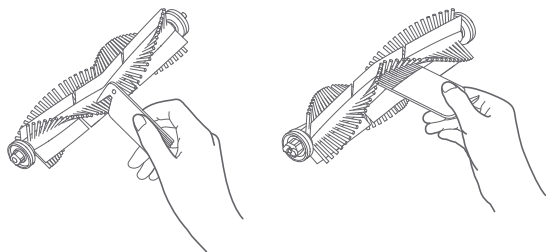

Manutenzione ordinaria

Vaschetta raccogli polvere e filtro

* Pulire settimanalmente

1. Aprire il coperchio superiore dell'unità principale e premere la levetta della vaschetta raccogli polvere per rilasciarla, quindi rimuovere la vaschetta.

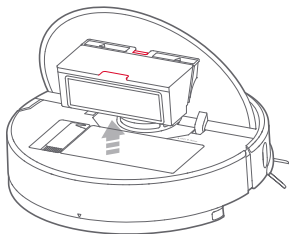

2. Aprire il coperchio della vaschetta raccogli polvere come indicato dalla freccia e svuotarne il contenuto.

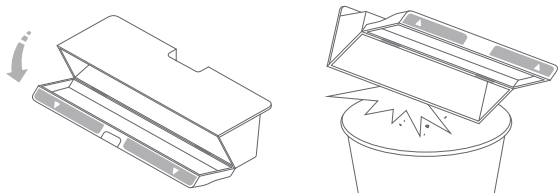

Pulizia del filtro * Pulire bisettimanalmente

1. Aprire il coperchio della vaschetta raccogli polvere come indicato dalla freccia.

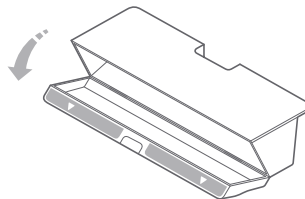

2. Riempire la vaschetta raccogli polvere con acqua pulita e richiudere il coperchio. Scuotere la vaschetta raccogli polvere e rimuovere l'acqua sporca.

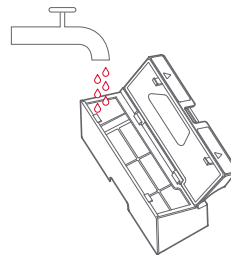

Nota: risciacquare con acqua pulita senza aggiungere detersivi.

Manutenzione ordinaria

Pulizia del filtro * Pulire bisettimanalmente

3. Rimuovere il filtro e risciacquare con acqua.

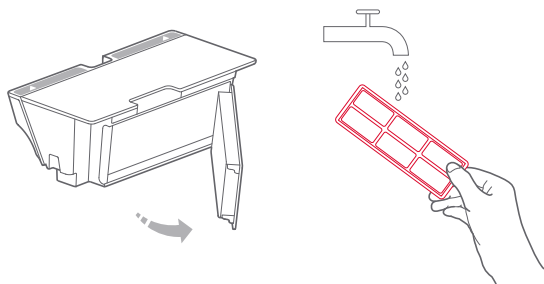

4. Risciacquare ripetutamente e premere leggermente il bordo del filtro contro una superficie dura per rimuovere lo sporco rimanente. Continuare in questo modo finché la vaschetta non risulti completamente pulita.

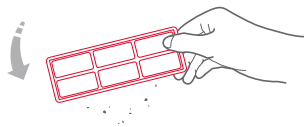

5. Asciugare accuratamente il filtro e reinstallarlo.

Note:

- Lasciare asciugare il filtro per un minimo di 24 ore prima dell'uso.
- Si consiglia di alternare l'utilizzo di due filtri.

Batteria

Il prodotto è dotato di batteria ricaricabile agli ioni di litio altamente performante. Per ottenere prestazioni sempre ottimali, mantenere l'unità principale carica.

Nota: se l'unità principale viene lasciata inutilizzata per un periodo di tempo prolungato, spegnerla prima di riporla via e caricarla almeno una volta ogni 3 mesi per evitare che si rovini a causa dello scaricamento eccessivo.

Base di ricarica * Pulire mensilmente

Utilizzare un panno morbido e asciutto per pulire i contatti di ricarica situati sulla base di ricarica.

Spazzola laterale * Pulire mensilmente

1. Capovolgere l'unità principale e rimuovere le viti sull'unità della spazzola laterale.
2. Rimuovere e pulire la spazzola laterale.
3. Reinstallare la spazzola laterale e serrare le viti.

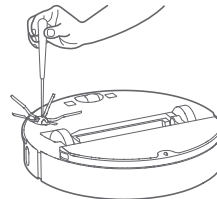

Nota: si consiglia di sostituire la spazzola laterale ogni 3-6 mesi per ottenere una pulizia ottimale.

Manutenzione ordinaria

Panno per la pulizia ordinaria * Pulire dopo l'uso

1. Rimuovere il panno per la pulizia dall'apposito modulo.

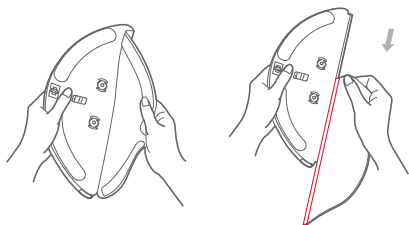

2. Pulire il panno per la pulizia e farlo asciugare.

Note:

- Rimuovere sempre il panno per la pulizia onde evitare che l'acqua sporca che blocca eventualmente il filtro scorra all'interno della vaschetta dell'acqua.
- Se il panno per la pulizia è troppo sporco, il risultato finale potrebbe non essere soddisfacente. Pulirlo prima dell'uso.
- Si consiglia di sostituire il panno per la pulizia ogni 3-6 mesi per ottenere risultati ottimali.

Panno per la pulizia monouso

Rimuovere e gettare il panno per la pulizia appena utilizzato, quindi sostituirlo con uno nuovo quando necessario.

Nota: visitare www.roborock.com per acquistare panni per la pulizia monouso aggiuntivi.

Assemblaggio del filtro * Sostituire ogni 1-3 mesi

1. Estrarre i filtri dell'acqua come indicato.
2. Sostituirli con dei filtri nuovi.



Nota: per ottenere risultati ottimali, si consiglia di sostituire i filtri ogni 1-3 mesi, in base alla qualità dell'acqua e alla frequenza di utilizzo.

Ruota omnidirezionale * Pulire mensilmente

1. Capovolgere l'unità principale e sollevare la ruota omnidirezionale.
2. Rimuovere capelli e sporcizia dal corpo e dall'asse della ruota.
3. Reinstallare il corpo della ruota e premere saldamente per riposizionarla.

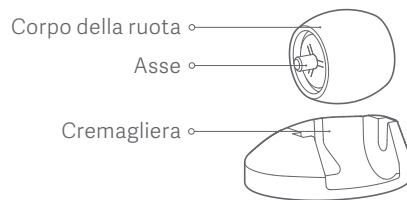

Nota: la staffa della ruota omnidirezionale non può essere rimossa.



Manutenzione ordinaria

Ripristino del sistema

Se i pulsanti non rispondono o è impossibile spegnere l'unità principale, ripristinare il sistema premendo il pulsante Ripristina (fare riferimento a pagina 105). L'unità principale si riavvierà dopo il ripristino.

⚠ Il ripristino del sistema comporterà la reimpostazione della modalità di pulizia pianificata, del WIFI e di altre impostazioni correlate.

Ripristino delle impostazioni di fabbrica

Se un problema persiste dopo aver eseguito il ripristino del sistema, accendere l'unità principale e tenere premuto il pulsante . Contemporaneamente, premere il pulsante Ripristina. Tenere premuto il pulsante  fino a quando non si percepisce il messaggio vocale "Avviare versione iniziale di ripristino". A quel punto, le impostazioni di fabbrica del prodotto saranno ripristinate.

Aggiornamento del firmware

Usare l'app Xiaomi Home per aggiornare il firmware. Collegare l'unità principale alla base di ricarica e assicurarsi che il livello di carica della batteria sia superiore al 20% prima di eseguire l'aggiornamento.

Sensori dell'unità principale

Usare un panno morbido e asciutto per spolverare e pulire tutti i sensori, inclusi i seguenti:

1. Sei sensori di dislivello sulla base.
2. Un sensore di parete sul lato destro.
3. Contatti di ricarica sulla base.

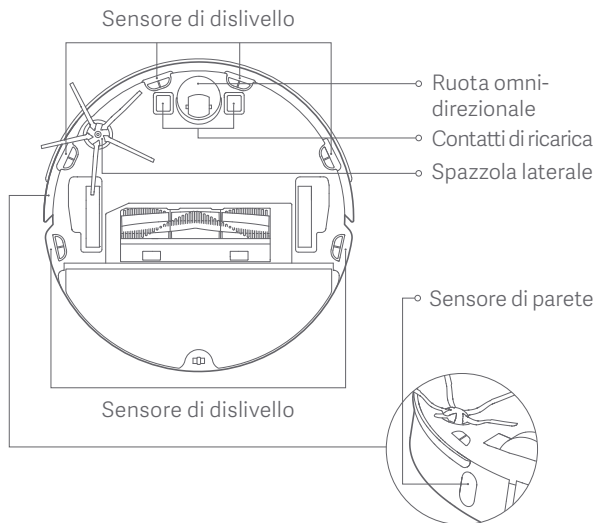

Parametri di base

Unità principale

Nome	Specifiche
Modello	roborock S6
Dimensioni	353 x 350 x 96,5 mm
Batteria	Batteria al litio da 14,4 V/5200 mAh
Peso	Circa 3,6 kg
Connessione senza fili	Connessione diretta WIFI
Tensione nominale	14,4 V CC
Potenza nominale	58 W

Base di ricarica

Nome	Specifiche
Modello	CDZ08RR o CDZ09RR
Dimensioni	160×232×116 mm
Potenza nominale	42 W
Tensione in ingresso	100-240 V CA
Tensione in uscita	20 V CC 1,8 A
Frequenza nominale	50-60 Hz

Risoluzione dei problemi

Nel caso si verifichi un errore di runtime, la spia di alimentazione diventerà di color rosso e lampeggerà velocemente, mentre il dispositivo emetterà un messaggio vocale. Utilizzare la tabella in basso per risolvere il problema riscontrato.

Visualizzazione guasto	Soluzione
Errore 1: ruotare l'unità laser e verificare che non sia inceppata o bloccata.	Il laser è intrappolato o bloccato. Rimuovere eventuali blocchi e riprovare. Se il problema persiste, spostare l'unità principale in un altro punto e riavviarla.
Errore 2: pulire e picchiettare leggermente il paraurti.	Il paraurti è bloccato. Picchiettare leggermente sul paraurti per rimuovere eventuali blocchi. In mancanza di blocchi, spostare l'unità principale in un altro punto e riavviarla.
Errore 3: spostare l'unità principale in un nuovo punto e riavviare.	Una ruota non tocca il pavimento. Spostare l'unità principale in un altro punto e riavviarla.
Errore 4: pulire i sensori di dislivello, allontanare l'unità principale da eventuali dislivelli, quindi riavviare.	L'unità principale è in standby. Spostarla in un altro punto e riavviarla. Questo problema potrebbe essere causato da un sensore di dislivello sporco. Pulire il sensore e riprovare.
Errore 5: rimuovere e pulire la spazzola principale e il suo cuscinetto.	È possibile che la spazzola principale si sia aggrovigliata. Rimuoverla e pulirla assieme al suo cuscinetto.
Errore 6: rimuovere e pulire la spazzola laterale.	È possibile che la spazzola laterale si sia aggrovigliata. Rimuoverla per la pulizia.
Errore 7: verificare che le ruote non siano bloccate, quindi spostare l'unità principale in un nuovo punto e riavviare.	È possibile che la ruota principale si sia aggrovigliata. Rimuoverla e riavviare l'unità principale.
Errore 8: rimuovere eventuali ostacoli attorno all'unità centrale.	È possibile che l'unità principale sia bloccata o che abbia incontrato un ostacolo. Rimuovere eventuali ostacoli attorno all'unità.

Risoluzione dei problemi

Errore 9: reinstallare la vaschetta raccogli-polvere e il filtro.	Reinstallare la vaschetta raccogli-polvere e il filtro, quindi verificare che siano posizionati correttamente. Se il problema persiste, provare a sostituire il filtro.
Errore 10: controllare il filtro. Se umido, utilizzarne uno asciutto. Se asciutto, pulirlo e riprovare.	Il filtro non è completamente asciutto. Lasciarlo asciugare per un minimo di 24 ore prima dell'uso. È possibile che il filtro sia bloccato. Pulirlo e riavviare l'unità. Se il problema persiste, sostituire il filtro.
Errore 11: è stato rilevato un forte campo magnetico. Allontanare il dispositivo dal nastro barriera e riavviare.	L'unità principale è troppo vicina a un nastro barriera al momento dell'avvio. Pulirla e riavviarla.
Errore 12: il livello di carica della batteria è troppo basso. Ricaricare prima dell'uso.	Batteria scarica. Caricare prima dell'uso.
Errore 13: errore di ricarica. Pulire i contatti di ricarica e riprovare.	Usare un panno asciutto per pulire l'unità principale e i contatti di ricarica della base.
Errore 14: errore batteria.	La temperatura della batteria è troppo alta o troppo bassa. Prima dell'uso, attendere che la temperatura della batteria si sia normalizzata.
Errore 15: pulire i sensori di parete.	Il sensore di parete è bloccato dalla polvere. Pulirlo.
Errore 16: posizionare l'unità principale su un pavimento piano e avviare.	L'unità principale è in fase di avvio su una superficie inclinata. Posizionarla sul piano terra e riavviarla.
Errore 17: errore del modulo della spazzola laterale. Reimpostare l'unità principale.	Si è verificato un malfunzionamento del modulo della spazzola laterale. Ripristinare il sistema e riprovare.

Risoluzione dei problemi

Errore 18: errore ventola. Reimpostare l'unità principale.	Si è verificato un malfunzionamento della ventola di aspirazione. Ripristinare il sistema e riprovare.
Errore 21: è stato premuto il sensore di altezza. Spostare l'unità principale e riavviare.	Il sensore di altezza è stato premuto o è bloccato. Spostare l'unità principale in un altro punto e riavviarla.
Errore 22: pulire il sensore di ricarica sull'unità principale.	Il sensore di ricarica è bloccato dalla polvere. Pulirlo.
Errore 23: pulire l'area di trasmissione sulla base di ricarica.	La base di ricarica è ostruita. Rimuovere il blocco.
Errore interno. Provare a ripristinare il sistema.	Malfunzionamento dovuto a un errore interno. Ripristinare il sistema.

Nota: alcuni problemi potrebbero essere risolti ripristinando il sistema.

Se il problema persiste anche dopo aver seguito le raccomandazioni incluse nella tabella in alto,

contattare via e-mail il nostro team di assistenza post-vendita:

Supporto USA/Paesi extra-europei: support@roborock.com

Supporto Europa: support@roborock-eu.com

FAQ

Tipo di problema	Soluzione
Impossibile accendere l'unità	Il livello di carica della batteria è basso. Collocare l'unità principale sulla base di ricarica per ricaricarla prima dell'uso. La temperatura della batteria è troppo alta o troppo bassa. Usare l'unità principale a una temperatura compresa tra 4 °C (39 °F) e 40 °C (104 °F).
Impossibile effettuare la ricarica	La base di ricarica non è collegata. Verificare che le due estremità del cavo di alimentazione siano collegate correttamente. Il contatto è in cattivo stato. Pulire la linguetta del contatto situato sulla base di ricarica e il contatto di ricarica situato sull'unità principale. Verificare che l'indicatore di ricarica sia acceso.
Bassa velocità di ricarica	In caso di utilizzo ad alte o basse temperature, l'unità principale ridurrà automaticamente la velocità di ricarica per poter estendere la durata della batteria. È possibile che le aree del contatto di ricarica siano sporche. Pulirle con un panno asciutto.
Impossibile effettuare la ricarica	Vi sono troppi oggetti d'intralcio in prossimità della base di ricarica. Collocarla in uno spazio aperto. L'unità principale è troppo distante dalla base di ricarica. Collocarla in prossimità della base di ricarica.
Funzionamento anomalo	Spegnere e riaccendere l'unità principale.
Rumore durante il ciclo di pulizia	È possibile che la spazzola principale, la spazzola laterale, la ruota omnidirezionale o la ruota principale siano impigliate a qualche corpo estraneo. Spegnere l'unità e rimuovere il corpo estraneo.
Azione pulente ridotta o fuoriuscita di polvere	La vaschetta raccogli-polvere è piena. Svuotarla. Il filtro è bloccato. Pulirlo. Alcuni corpi estranei sono rimasti impigliati alla spazzola principale. Rimuoverli.

FAQ

Impossibile connettersi alla rete WIFI	La rete WIFI è disabilitata. Reimpostare la rete WIFI e riprovare. Segnale WIFI basso. Assicurarsi che l'unità principale si trovi in un'area con una buona ricezione del segnale WIFI. Connessione WIFI anomala: reimpostare la rete WIFI e scaricare l'app mobile più recente, quindi rieseguire la connessione.
La pulizia pianificata non funziona	Il livello di carica della batteria è basso. La pulizia pianificata può iniziare solo se il livello di carica della batteria supera il 20%.
La batteria si scarica se l'unità principale viene collocata sulla base di ricarica?	L'uso della batteria è estremamente basso quando l'unità principale si trova sulla carica di ricarica, il che aiuta a mantenere ottimali le prestazioni della batteria.
È necessario caricare la batteria per almeno 16 ore per i primi tre utilizzi?	La batteria al litio non ha alcun effetto di memoria, per cui basta semplicemente eseguire una ricarica completa.
Niente o poca acqua durante il lavaggio	Verificare la presenza di acqua nell'apposita vaschetta, regolare il volume dell'acqua su alto, risciacquare il panno per la pulizia, sostituire il filtro oppure seguire le istruzioni riportate nel manuale dell'utente per installare correttamente il panno per la pulizia.
Troppa acqua durante il lavaggio	Assicurarsi che il filtro e il coperchio della vaschetta dell'acqua siano posizionati correttamente e regolare il volume dell'acqua su basso.
L'operazione di pulizia non riprende dopo la ricarica	Assicurarsi che l'unità principale non sia in modalità Non disturbare, poiché questa non prevede la ripresa del ciclo di pulizia. La ripresa della pulizia non è disponibile in caso di ricarica manuale o quando si posiziona l'unità principale sulla base di ricarica.
Impossibile tornare alla base di ricarica al termine della smacchiatura o dopo un cambio di posizione	L'unità principale rigenererà una mappa dopo la smacchiatura o un riposizionamento significativo. Se la base di ricarica è distante, l'unità principale potrebbe non essere in grado di ritornarvi automaticamente per effettuare la ricarica. Posizionarla manualmente sulla base di ricarica.

Dichiarazione di conformità UE

Con la presente:

Nome del produttore	Beijing Roborock Technology Co.,Ltd.
Indirizzo	Floor6,Suite6016,6017,6018,BuildingC,Kangjian Baosheng Plaza, No.8 Heiquan Road,Haidian District, Beijing,P.R.CHINA

dichiara che questa dichiarazione di conformità è rilasciata sotto la nostra esclusiva responsabilità e che i prodotti:

Descrizione del prodotto	Aspirapolvere robotico e accessori
Tipo (modello) designazioni	roborock S6

sono conformi e verificati attraverso prove in conformità alle seguenti direttive UE:

RED Directive 2014/53/EU Article 3.1 a): Safety&Health 1. EN 60335-1:2012 + A11:2014 + AC:2014 + A13:2017 2. EN 60335-2-2:2010 + A11:2012 + A1:2013 3. EN 62311:2008 4. EN 62233:2008	1. Elettrodomestici ed apparecchiature elettriche simili-Sicurezza-Parte 1: Requisiti generali 2. Elettrodomestici ed apparecchiature elettriche simili-Sicurezza-Parte 2-2: Requisiti particolari per aspirapolvere e apparecchiatura per la pulizia con aspirazione d'acqua 3. RACCOMANDAZIONE RELATIVA AL CONSIGLIO del 12 luglio 1999 sulla limitazione dell'esposizione del pubblico ai campi elettromagnetici (da 0 Hz a 300 GHz) 4. Valutazione di apparecchiature elettroniche ed elettriche relativa alle restrizioni sull'esposizione umana ai campi elettromagnetici (0 Hz - 300 GHz) 5. Metodi di misurazione per campi elettromagnetici di elettrodomestici e apparecchi simili per quanto riguarda l'esposizione umana
---	--

Dichiarazione di conformità UE

RED Directive 2014/53/EU Article 3.1 b): EMC 1. Draft EN 301 489-1 V2.2.0 2. Draft EN 301 489-17 V3.2.0 3. EN 55014-1:2017 4. EN 55014-2: 2015 5. EN 61000-3-2: 2014 6. EN 61000-3-3: 2013	1. Standard di compatibilità elettromagnetica (EMC) per apparecchiature e servizi radio; Parte 1: Requisiti tecnici comuni; norma armonizzata che soddisfa i requisiti essenziali dell'articolo 3.1 (b) della direttiva 2014/53/UE e i requisiti essenziali dell'articolo 6 della direttiva 2014/30/UE 2. Standard di compatibilità elettromagnetica (EMC) per apparecchiature e servizi radio; Parte 17: Condizioni specifiche per i sistemi di trasmissione di dati a banda larga; Standard armonizzato che copre i requisiti essenziali dell'articolo 3.1 (b) della direttiva 2014/53/UE 3. Requisiti di compatibilità elettromagnetica per elettrodomestici, utensili elettrici e apparecchi simili Parte 1: Emissione 4. Compatibilità elettromagnetica - Requisiti per elettrodomestici, utensili elettrici e apparecchi analoghi Parte 2: Immunità - Standard della famiglia di prodotti 5. Compatibilità elettromagnetica (EMC) - Parte 3-2: Limiti - Limiti per le emissioni di corrente armonica (corrente di ingresso dell'apparecchiatura ≤ 16 A per fase). 6. Compatibilità elettromagnetica (EMC) - Parte 3-3: Limiti - Limitazione di variazioni di tensione, fluttuazioni di tensione e sfarfallio nei sistemi di alimentazione pubblica a bassa tensione, per apparecchiature con corrente nominale ≤ 16 A per fase e non soggetta a connessione condizionale.
RED Directive 2014/53/EU Article 3.2: Radio Spectrum EN 300 328 V2.1.1	Sistemi di trasmissione a banda larga; apparecchiature per la trasmissione di dati operanti nella banda ISM a 2,4 GHz e utilizzando tecniche di modulazione a banda larga; Norma armonizzata che soddisfa i requisiti essenziali dell'articolo 3.2 della direttiva 2014/53/UE
ROHS Directive 2011/65/EU EN50581:2012	Documentazione tecnica per la valutazione di prodotti elettrici ed elettronici relativamente alla limitazione di sostanze pericolose

Descrizione del prodotto	Caricabatterie della stazione di ricarica e accessori
Tipo (modello) designazioni	Caricabatterie della stazione di ricarica, modelli: CDZ08RR o CDZ09RR.

sono conformi e verificati attraverso prove in conformità alle seguenti direttive UE:

Dichiarazione di conformità UE

Low Voltage Directive 2014/35/EU 1. EN 60335-1:2012 + A11:2014 2. EN 60335-2-29:2004 + A2:2009 3. EN 62233:2008	1. Elettrodomestici ed apparecchiature elettriche simili-Sicurezza-Parte 1: Requisiti generali 2. Elettrodomestici ed apparecchiature elettriche simili-Sicurezza-Parte 2-29: Requisiti particolari per caricabatterie 3. Metodi di misurazione per campi elettromagnetici di elettrodomestici e apparecchi simili per quanto riguarda l'esposizione umana
EMC Directive 2014/30/EU 1. EN 55014-1:2017 2. EN 55014-2: 2015 3. EN 61000-3-2: 2014 4. EN 61000-3-3: 2013	1. Requisiti di compatibilità elettromagnetica per elettrodomestici, utensili elettrici e apparecchi simili Parte 1: Emissione 2. Compatibilità elettromagnetica - Requisiti per elettrodomestici, utensili elettrici e apparecchi analoghi Parte 2: Immunità - Standard della famiglia di prodotti 3. Compatibilità elettromagnetica (EMC) - Parte 3-2: Limiti - Limiti per le emissioni di corrente armonica (corrente di ingresso dell'apparecchiatura ≤ 16 A per fase). 4. Compatibilità elettromagnetica (EMC) - Parte 3-3: Limiti - Limitazione di variazioni di tensione, fluttuazioni di tensione e sfarfallio nei sistemi di alimentazione pubblica a bassa tensione, per apparecchiature con corrente nominale ≤ 16 A per fase
ROHS Directive 2011/65/EU EN50581:2012	Documentazione tecnica per la valutazione di prodotti elettrici ed elettronici relativamente alla limitazione di sostanze pericolose

Persona responsabile della dichiarazione:

Nome in stampatello: Rui.Shen

Posizione/Titolo: Direttore della qualità

Firma: Rui.Shen.

Data di rilascio: 14 giugno 2018

Luogo di rilascio: Floor6,Suite6016,6017,6018,BuildingC,Kangjian Baosheng Plaza,
No.8 Heiquan Road,Haidian District, Beijing,P.R.CHINA

Informazioni RAEE

Smaltimento corretto di questo prodotto. Questo marchio indica che questo prodotto non deve essere smaltito con altri rifiuti domestici in tutta l'UE. Per evitare possibili danni all'ambiente o alla salute umana derivanti dallo smaltimento incontrollato dei rifiuti, riciclarlo responsabilmente per promuovere il riutilizzo sostenibile delle risorse materiali. Per restituire il dispositivo utilizzato, fare uso dei sistemi di restituzione e raccolta o contattare il rivenditore presso il quale è stato acquistato il prodotto. Questi individui sono responsabili del riciclaggio sicuro per l'ambiente.

Korrekte Entsorgung dieses Produkts Innerhalb der EU weist dieses Symbol darauf hin, dass dieses Produkt nicht über den Hausmüll entsorgt werden darf. Altgeräte enthalten wertvolle recyclingfähige Materialien, die einer Wiederverwertung zugeführt werden sollten und um der Umwelt bzw. der menschlichen Gesundheit nicht durch unkontrollierte Müllbeseitigung zu schaden. Bitte entsorgen Sie Altgeräte deshalb über geeignete Sammelsysteme oder senden Sie das Gerät zur Entsorgung an die Stelle, bei der Sie es gekauft haben. Diese wird dann das Gerät der stofflichen Verwertung zuführen.



Informazioni sulla garanzia

Informazioni sulla garanzia

Il venditore fornisce la garanzia in conformità alla legislazione del paese di residenza del cliente, con un minimo di 1 anno, a partire dalla data in cui l'apparecchiatura è stata venduta all'utente finale.

La garanzia copre solo difetti di materiale o lavorazione. Le riparazioni in garanzia possono essere eseguite solo da un centro di assistenza autorizzato. Quando si espone un reclamo in garanzia, è necessario presentare la fattura di acquisto originale (con la data di acquisto).

La garanzia non si applica in caso di:

Normale usura

Uso errato, ad es. sovraccarico dell'apparecchiatura, uso di accessori non approvati, uso di forza, danni causati da influssi esterni, danni causati dall'inosservanza del manuale, dell'utente, ad es. il collegamento a una rete di alimentazione non idonea o la mancata osservanza delle istruzioni di installazione

Apparecchiature parzialmente o completamente smantellate

Sicurezza laser

Il sensore di distanza laser di questo prodotto soddisfa gli standard per i prodotti laser di Classe I come definiti in IEC 60825-1:2014 e non genererà radiazioni laser pericolose