



**Robert Bosch GmbH**  
Power Tools Division  
70745 Leinfelden-Echterdingen

[www.bosch-pt.com](http://www.bosch-pt.com)

F016 L70 510 (2007.11) O / 279

# ART

23 LI | 26 LI



**de** Originalbetriebsanleitung  
**en** Original instructions  
**fr** Notice originale  
**es** Manual original  
**pt** Manual original  
**it** Istruzioni originali  
**nl** Oorspronkelijke  
gebruiksaanwijzing  
**da** Original brugsanvisning  
**sv** Bruksanvisning i original  
**no** Original driftsinstruks  
**fi** Alkuperäiset ohjeet

**el** Πρωτότυπο οδηγιών χρήσης  
**tr** Orijinal işletme talimatı  
**pl** Instrukcja oryginalna  
**cs** Původním návodem k  
používání  
**sk** Pôvodný návod na použitie  
**hu** Eredeti használati utasítás  
**ru** Одинник руководства по  
эксплуатации  
**uk** Оригінальна інструкція з  
експлуатації

**ro** Instrucțiuni de folosire  
originale  
**bg** Оригинално ръководство  
за експлоатация  
**sr** Originalno uputstvo za rad  
**sl** Izvirna navodila  
**hr** Originalne upute za rad  
**et** Algupärane kasutusjuhend  
**lv** Instrukcijām  
originālvalodā  
**lt** Originali  
instrukcija



Deutsch . . . . .	Seite	7
English . . . . .	Page	17
Français . . . . .	Page	27
Español . . . . .	Página	37
Português . . . . .	Página	47
Italiano . . . . .	Pagina	57
Nederlands . . . . .	Pagina	69
Dansk . . . . .	Side	79
Svenska . . . . .	Sida	88
Norsk . . . . .	Side	97
Suomi . . . . .	Sivu	106
Ελληνικά . . . . .	Σελίδα	115
Türkçe . . . . .	Sayfa	126
Polski . . . . .	Strona	135
Česky . . . . .	Strana	146
Slovensky . . . . .	Strana	155
Magyar . . . . .	Oldal	165
Русский . . . . .	Страница	176
Українська . . . . .	Сторінка	188
Română . . . . .	Pagina	199
Български . . . . .	Страница	209
Srpski . . . . .	Strana	221
Slovensko . . . . .	Stran	231
Hrvatski . . . . .	Stranica	240
Eesti . . . . .	Lehekülj	249
Latviešu . . . . .	Lappuse	258
Lietuviškai . . . . .	Puslapis	269

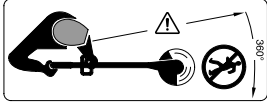

19

- 1
- 2
- 3
- 4
- 5
- 6
- 7
- 8
- 9
- 10
- 11
- 12



15

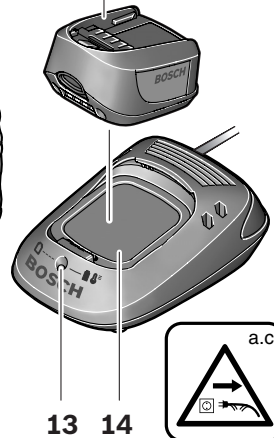

13 14



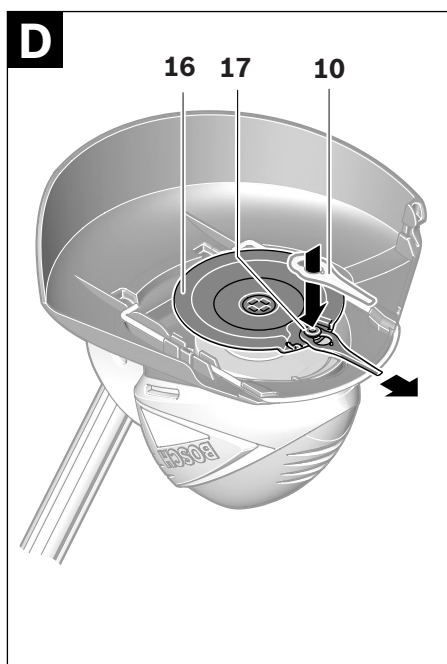
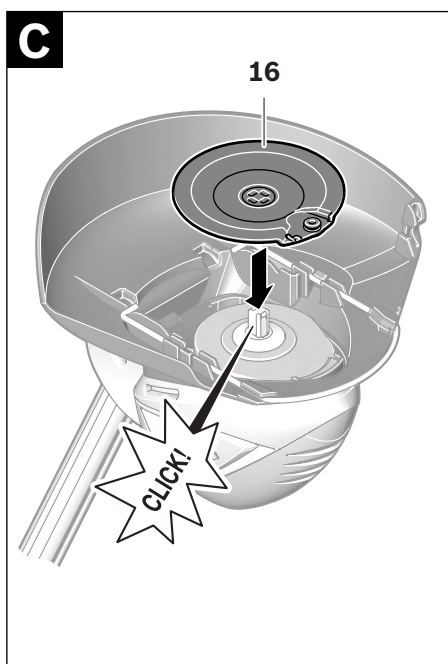
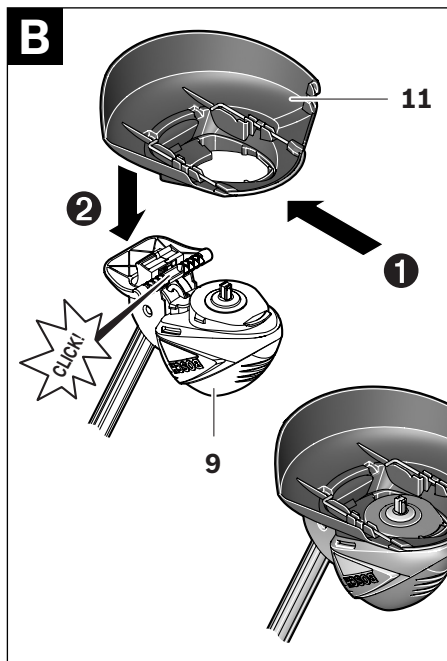
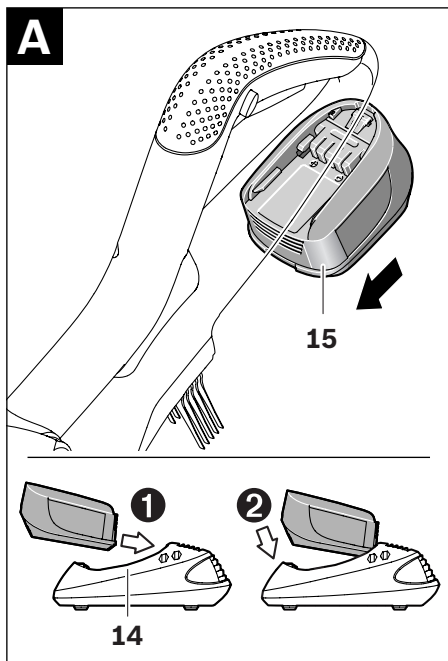



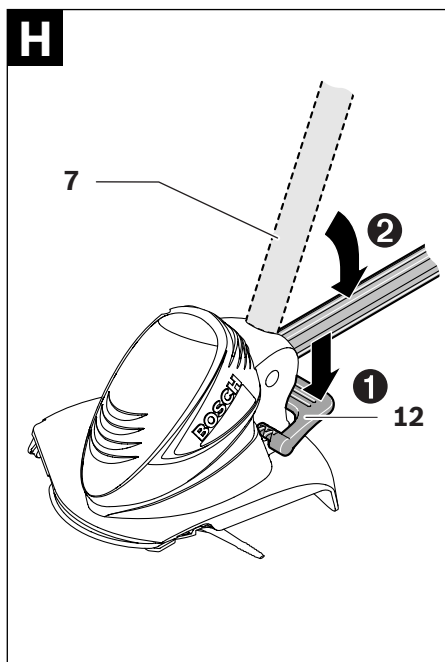
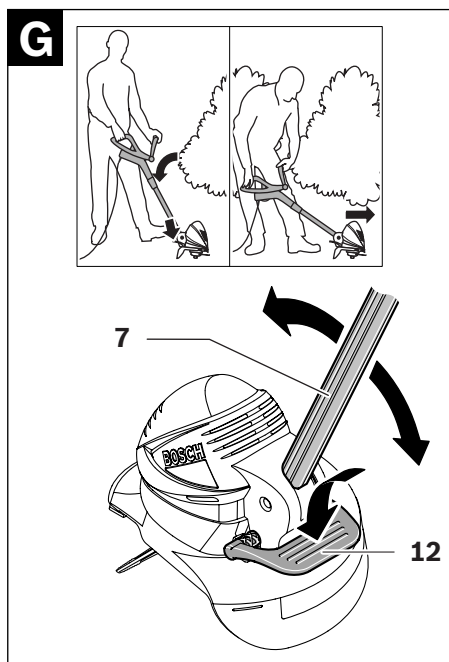
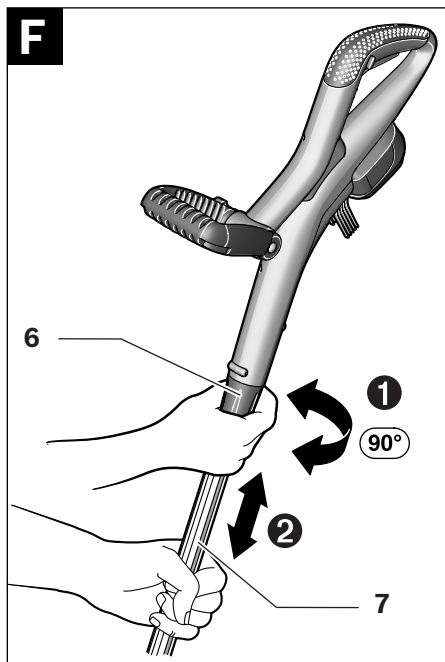
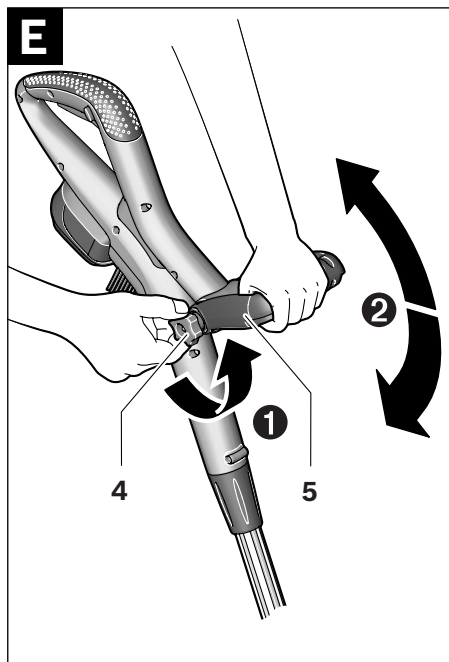

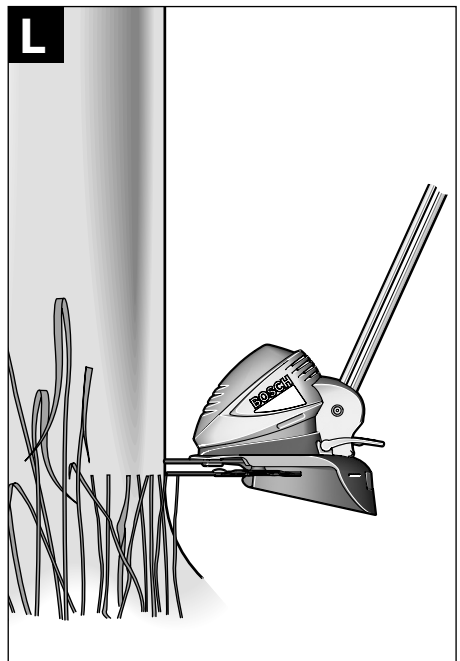
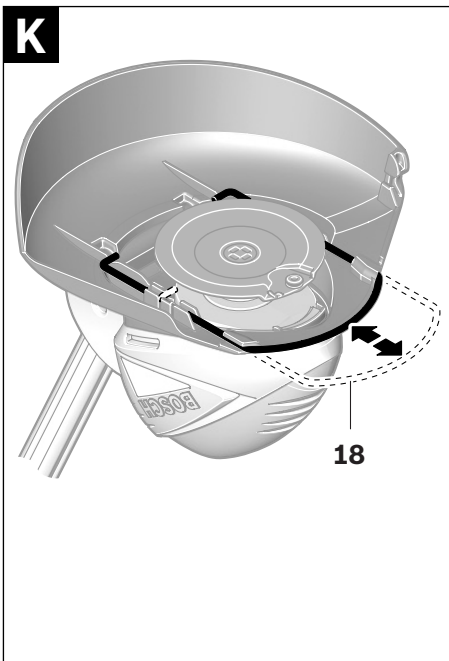
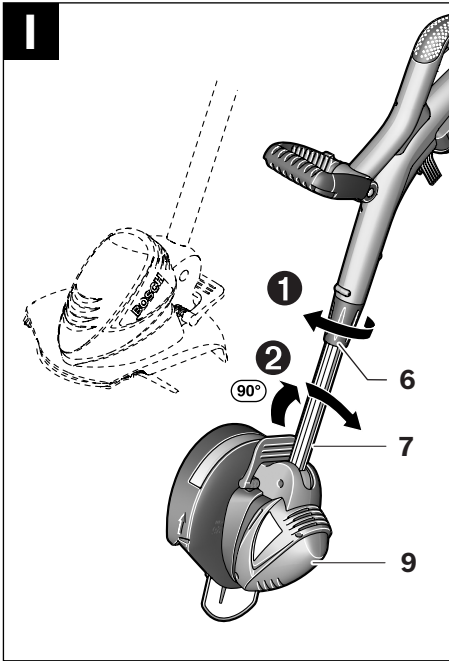

## Sicherheitshinweise

Achtung! Die nachfolgenden Anweisungen sorgfältig durchlesen. Machen Sie sich mit den Bedienelementen und dem ordnungsgemäßen Gebrauch des Akku-Rasentrimmers vertraut. Die Bedienungsanleitung für spätere Verwendung bitte sicher aufbewahren.

### Erläuterung der Symbole auf dem Akku-Rasentrimmer



Allgemeiner Gefahrenhinweis.



Die Bedienungsanleitung durchlesen.



Schutzbrille tragen.

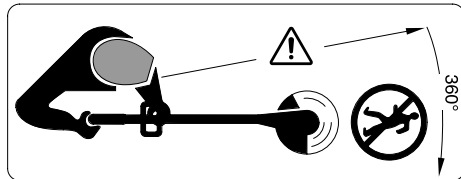

Achten Sie darauf, dass in der Nähe stehende Personen nicht durch weggeschleuderte Fremdkörper verletzt werden.

Halten Sie in der Nähe stehende Personen auf sicheren Abstand zur Maschine.



Entfernen Sie den Akku bevor Sie das Gerät reinigen, einstellen oder für kurze Zeit unbeaufsichtigt lassen.



Arbeiten Sie nicht bei Regen und lassen Sie den Akku-Rasentrimmer bei Regen nicht im Freien stehen.

- ▶ Betreiben Sie den Akku-Rasentrimmer nie mit beschädigten Abdeckungen oder Schutzeinrichtungen oder wenn diese abgenommen sind.



Benutzen Sie das Ladegerät nicht, wenn das Netzkabel beschädigt ist.

- ▶ Untersuchen Sie nach einem Schlag das Gerät auf Abnutzung oder Schäden und lassen Sie es vor Verwendung gegebenenfalls reparieren.

- ▶ Dieses Gerät ist nicht dafür bestimmt, von Personen (einschließlich Kinder) mit eingeschränkten physischen, sensorischen oder geistigen Fähigkeiten oder mangelnder Erfahrung und/oder mangelndem Wissen benutzt zu werden, es sei denn, sie werden durch eine für ihre Sicherheit zuständige Person beaufsichtigt oder erhalten von ihr Anweisungen, wie das Gerät zu benutzen ist. Kinder sollten beaufsichtigt werden, um sicherzustellen, dass sie nicht mit dem Gerät spielen.
- ▶ Benutzen Sie den Akku-Rasentrimmer nicht barfuß oder mit offenen Sandalen und tragen Sie stets festes Schuhwerk und eine lange Hose.
- ▶ Erlauben Sie niemals Kindern oder mit diesen Anweisungen nicht vertrauten Personen den Akku-Rasentrimmer zu benutzen. Nationale Vorschriften beschränken möglicherweise das Alter des Bedieners. Bewahren Sie den Rasentrimmer für Kinder unerreikbaar auf, wenn er nicht in Gebrauch ist.
- ▶ Arbeiten Sie nicht mit dem Gerät, während sich Personen, insbesondere Kinder oder Haustiere, in unmittelbarer Nähe aufhalten.
- ▶ Der Bediener oder Nutzer ist für Unfälle oder Schäden an anderen Menschen oder deren Eigentum verantwortlich.
- ▶ Warten Sie, bis das rotierende Messer vollständig zur Ruhe gekommen ist, bevor Sie es anfassen. Das Messer rotiert nach dem Abschalten des Motors noch weiter und kann Verletzungen verursachen.
- ▶ Arbeiten Sie nur bei Tageslicht oder gutem künstlichem Licht.
- ▶ Betreiben Sie den Akku-Rasentrimmer nach Möglichkeit nicht in nassem Gras.
- ▶ Schalten Sie den Akku-Rasentrimmer aus, wenn er von/zur Arbeitsfläche transportiert wird.
- ▶ Schalten Sie den Akku-Rasentrimmer nur ein, wenn Hände und Füße weit genug vom rotierenden Messer entfernt sind.
- ▶ Kommen Sie mit den Händen und Füßen nicht in die Nähe des rotierenden Messers.

- ▶ Verwenden Sie niemals Schneidmesser aus Metall in diesem Gerät.
- ▶ Überprüfen und Warten Sie den Akku-Rasentrimmer regelmäßig.
- ▶ Lassen Sie den Akku-Rasentrimmer nur von autorisierten Service-Werkstätten reparieren.
- ▶ Stellen Sie immer sicher, dass die Lüftungsschlitze frei von Gräserückständen sind.
- ▶ Schalten Sie das Gerät aus und entnehmen Sie den Akku:
  - immer wenn Sie das Gerät unbeaufsichtigt lassen
  - vor dem Auswechseln des Messers
  - vor dem Reinigen, oder wenn am Akku-Rasentrimmer gearbeitet wird.
- ▶ Bewahren Sie das Gerät an einem sicheren, trockenen Ort, außerhalb der Reichweite von Kindern auf. Stellen Sie keine anderen Gegenstände auf das Gerät.
- ▶ Wechseln Sie sicherheitshalber abgenutzte oder beschädigte Teile aus.
- ▶ Stellen Sie sicher, dass auszuwechselnde Teile von Bosch stammen.
- ▶ **Stellen Sie sicher, dass das Gerät ausgeschaltet ist, bevor Sie den Akku einsetzen.** Das Einsetzen eines Akkus in ein Gerät, das eingeschaltet ist, kann zu Unfällen führen.
- ▶ **Laden Sie die Akkus nur in Ladegeräten auf, die vom Hersteller empfohlen werden.** Für ein Ladegerät, das für eine bestimmte Art von Akkus geeignet ist, besteht Brandgefahr, wenn es mit anderen Akkus verwendet wird.
- ▶ **Verwenden Sie in diesem Gerät nur die dafür vorgesehenen Akku.** Der Gebrauch von anderen Akkus kann zu Verletzungen und Brandgefahr führen.
- ▶ **Halten Sie den nicht benutzten Akku fern von Büroklammern, Münzen, Schlüsseln, Nägeln, Schrauben oder anderen kleinen Metallgegenständen, die eine Überbrückung der Kontakte verursachen könnten.** Ein Kurzschluss zwischen den Akkukontakten kann Verbrennungen oder Feuer zur Folge haben.

- ▶ **Bei falscher Anwendung kann Flüssigkeit aus dem Akku austreten. Vermeiden Sie den Kontakt damit.** Bei zufälligem Kontakt mit Wasser abspülen. Wenn die Flüssigkeit in die Augen kommt, nehmen Sie zusätzlich ärztliche Hilfe in Anspruch. Austretende Akkufflüssigkeit kann zu Hautreizungen oder Verbrennungen führen.

## Funktionsbeschreibung



**Lesen Sie alle Sicherheitshinweise und Anweisungen.** Versäumnisse bei der Einhaltung der Sicherheitshinweise und Anweisungen können elektrischen Schlag, Brand und/oder schwere Verletzungen verursachen.

### Bestimmungsgemäßer Gebrauch

Das Gerät ist bestimmt für das Schneiden von Gras und Unkraut unter Büschen sowie an Böschungen und Kanten, die mit dem Rasenmäher nicht erreicht werden können.

Der bestimmungsgemäße Gebrauch bezieht sich auf eine Umgebungstemperatur zwischen 0 °C und 40 °C.

### Lieferumfang

Nehmen Sie das Gerät vorsichtig aus der Verpackung und prüfen Sie, ob die nachfolgenden Teile vollständig sind:

- Rasentrimmer
- Schutzhaube
- verstellbarer Zusatzhandgriff (vormontiert)
- Schneidmesser
- Schneidmesser
- Ladegerät
- Bedienungsanleitung

Wenn Teile fehlen oder beschädigt sind, wenden Sie sich bitte an Ihren Händler.

## Abgebildete Komponenten

Die Nummerierung der abgebildeten Komponenten bezieht sich auf die Darstellung des Gerätes auf der Grafikkarte.

- 1 Ein-/Ausschalter
- 2 Einschaltsperr für Ein-/Ausschalter
- 3 Handgriff
- 4 Schraube, Zusatzhandgriff
- 5 Verstellbarer Zusatzhandgriff
- 6 Klemmhülse
- 7 Rohr
- 8 Lüftungsschlitze
- 9 Trimmerkopf

- 10 Schneidmesser
- 11 Schutzhaube
- 12 Fußpedal für Trimmerkopf-Winkeleinstellung
- 13 LED-Anzeige
- 14 Ladegerät
- 15 Akku
- 16 Schneidmesser
- 17 Stift
- 18 Schutzbügel
- 19 Seriennummer

**Abgebildetes oder beschriebenes Zubehör gehört nicht zum Standard-Lieferumfang.**

## Technische Daten

Akku-Rasentrimmer		ART 23 Li	ART 26 Li
Sachnummer		3 600 H78 K..	3 600 H78 L..
Leerlaufdrehzahl	min <sup>-1</sup>	7500	7400
Verstellbarer Griff		●	●
Winkeleinstellung für Trimmerkopf/Einstellung zum Kantenschneiden		●	●
Schnittdurchmesser	cm	23	26
Gewicht entsprechend EPTA-Procedure 01/2003	kg	2,3	2,4
Seriennummer	Siehe Seriennummer 19 (Typenschild) an der Maschine		
<b>Akku</b>		<b>Li-Ion</b>	<b>Li-Ion</b>
Sachnummer		2 607 336 037	2 607 336 039
Nennspannung	V=	14,4	18
Kapazität	Ah	1,3	1,3
Ladezeit (Akku entladen)	min	180	180
<b>Ladegerät</b>		<b>AL 2204 CV</b>	<b>AL 2204 CV</b>
Sachnummer		2 607 225 2..	2 607 225 2..
Ladestrom	mA	230	230
Zulässiger Ladetemperaturbereich	°C	0–45	0–45
Gewicht entsprechend EPTA-Procedure 01/2003	kg	0,7	0,7

## Geräusch-/Vibrationsinformation

Messwerte ermittelt entsprechend 2000/14/EG (1,60 m Höhe, 1,0 m Abstand) und EN 28 662.

Der A-bewertete Geräuschpegel des Gerätes beträgt typischerweise: Schalldruckpegel 80 dB(A); Schalleistungspegel 88 dB(A). Unsicherheit K=5 dB.

### Gehörschutz tragen!

Die Hand-Arm-Vibration ist typischerweise niedriger als 2,5 m/s<sup>2</sup>.

## Konformitätserklärung

Wir erklären in alleiniger Verantwortung, dass dieses Produkt mit den folgenden Normen oder normativen Dokumenten übereinstimmt: EN 786, EN 60 335 gemäß den Bestimmungen der Richtlinien 89/336/EWG, 98/37/EG, 2000/14/EG.

2000/14/EG: Der garantierte Schalleistungspegel LWA ist niedriger als 94 dB (A). Bewertungsverfahren der Konformität gemäß Anhang VI.



Benannte Prüfstelle: SRL, Sudbury England

Benannte Prüfstellen Identifikationsnummer: 1088

Technische Unterlagen bei:

Robert Bosch GmbH, PT/ESC,  
D-70745 Leinfelden-Echterdingen

Dr. Egbert Schneider Senior Vice President Engineering	Dr. Eckerhard Strötgen Head of Product Certification
--	--

 i.v. 

20.08.2007, Robert Bosch GmbH, Power Tools Division  
D-70745 Leinfelden-Echterdingen

## Zu Ihrer Sicherheit



**Das Gerät ausschalten und den Akku entfernen, bevor Einstell- oder Reinigungsarbeiten durchgeführt werden.**

**Nach dem Ausschalten des Akku-Rasentrimmers läuft das Schneidmesser noch einige Sekunden nach**

**Vorsicht – das rotierende Schneidmesser nicht berühren.**

## Montage

### Akku laden

**Netzspannung beachten:** Die Spannung der Stromquelle muss mit den Angaben auf dem Typschild des Gerätes übereinstimmen. Mit 230 V gekennzeichnete Geräte können auch an 220 V/240 V betrieben werden.

Benutzen Sie nur das mitgelieferte Ladegerät. Nur dieses Ladegerät ist auf den in Ihrem Gerät verwendeten Li-Ionen-Akku abgestimmt.

Der Akku ist mit einer Temperaturüberwachung ausgestattet, welche Ladung nur im Temperaturbereich zwischen 0 °C und 45 °C zulässt. Dadurch wird eine hohe Akku-Lebensdauer erreicht.

**Hinweis:** Der Akku wird teilgeladen ausgeliefert. Um die volle Leistung des Akkus zu gewährleisten, laden Sie vor dem ersten Einsatz den Akku vollständig im Ladegerät auf.

Der Li-Ionen-Akku kann jederzeit aufgeladen werden, ohne die Lebensdauer zu verkürzen. Eine Unterbrechung des Ladevorganges schädigt den Akku nicht.

### Akku entnehmen

Drücken Sie die Akku-Entriegelungstaste und ziehen den Akku **15** nach hinten aus dem Gerät.

### Ladevorgang

Der Ladevorgang beginnt, sobald der Netzstecker des Ladegerätes in die Steckdose gesteckt und der Akku anschließend in das Ladegerät **14** eingelegt wird.

Setzen Sie den Akku **15** wie im Bild gezeigt zunächst vorn auf das Ladegerät auf (❶) und drücken Sie anschließend den Akku **15** hinten herunter (❷). Zum Entnehmen des Akkus gehen Sie in umgekehrter Reihenfolge vor.

Durch das intelligente Ladeverfahren wird der Ladezustand des Akkus automatisch erkannt und abhängig von Akkutemperatur und -spannung mit dem jeweils optimalen Ladestrom geladen.

Dadurch wird der Akku geschont und bleibt bei Aufbewahrung im Ladegerät immer vollständig aufgeladen.

**Hinweis:** Der Ladevorgang ist nur möglich, wenn die Temperatur des Akkus im zulässigen Lade-temperaturbereich liegt, siehe Abschnitt „Technische Daten“.

### Blinklicht Akku-Ladeanzeige 13

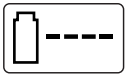

Der Ladevorgang wird durch **Blinken** der Akku-Ladeanzeige **13** signalisiert.

### Dauerlicht Akku-Ladeanzeige 13



Das **Dauerlicht** der Akku-Ladeanzeige **13** signalisiert, dass der Akku vollständig aufgeladen ist **oder** dass die

Temperatur des Akkus außerhalb des zulässigen Ladetemperaturbereiches ist und deshalb nicht geladen werden kann. Sobald der zulässige Temperaturbereich erreicht ist, wird der Akku geladen.

Ohne eingesteckten Akku signalisiert das **Dauerlicht** der Akku-Ladeanzeige **13**, dass der Netzstecker in die Steckdose eingesteckt ist und das Ladegerät betriebsbereit ist.

### Hinweise zum Laden

Bei kontinuierlichen bzw. mehrmals nacheinander folgenden Ladezyklen ohne Unterbrechung kann sich das Ladegerät erwärmen. Dies ist jedoch unbedenklich und deutet nicht auf einen technischen Defekt des Ladegerätes hin.

Eine wesentlich verkürzte Betriebszeit nach der Aufladung zeigt an, dass der Akku verbraucht ist und ersetzt werden muss.

Der Li-Ionen-Akku ist durch die „Electronic Cell Protection (ECP)“ gegen Tiefentladung geschützt. Bei entladenem Akku wird das Elektrowerkzeug durch eine Schutzschaltung abgeschaltet: Das Schneidmesser bewegt sich nicht mehr.

- ▶ **Drücken Sie nach dem automatischen Abschalten des Gerätes nicht weiter auf den Ein-/Ausschalter.** Der Akku kann beschädigt werden.

### Gerät montieren



**Setzen Sie den Akku erst ein, wenn der Akku-Rasentrimmer vollständig zusammengebaut ist.**

**Stellen Sie sicher, dass der Akku-Rasentrimmer in dieser Reihenfolge zusammgebaut wird:**

### Montage der Schutzhaube **B**

Setzen Sie die Schutzhaube **11** auf den Trimmerkopf **9**.

- ❶ Haken Sie die Schutzhaube am Trimmerkopf ein und schieben Sie diese nach hinten.
- ❷ Drücken Sie die Schutzhaube nach unten, bis diese sicher einrastet (click).

### Schneidmesser/Messer montieren

- C** Drücken Sie den Schneidmesser **16** auf die Antriebswelle (click).
- D** Setzen Sie das Messer **10** auf den Stift **17**, drücken Sie es nach unten und ziehen Sie es nach außen, bis es einrastet.

## Betrieb

### Inbetriebnahme



**Steine, lose Holzstücke und andere Gegenstände von der zu schneidenden Fläche entfernen.**

**Nach dem Ausschalten des Akku-Rasentrimmers läuft das Schneidmesser noch einige Sekunden nach. Warten Sie ab, bis der Motor/das Schneidmesser stillsteht, bevor Sie erneut einschalten.**

## Nicht kurz hintereinander aus- und wieder einschalten.

### Akku einsetzen

Schieben Sie den Akku wie dargestellt in das Gerät ein. Der Akku muss spürbar einrasten.

### Einschalten

Drücken Sie die Einschaltsperrleiste **2** und betätigen Sie in gedrücktem Zustand den Ein-/Ausschalter **1**.

Lassen Sie die Einschaltsperrleiste **2** los.

### Ausschalten

Lassen Sie den Ein-/Ausschalter **1** los.

**Hinweis:** Der Motor startet nach Betätigen des Ein-/Ausschalters **1** mit einer geringen Zeitverzögerung.

## Gerät einstellen

### Verwendung des beweglichen Griffes **E**

Der bewegliche Griff **5** kann in verschiedene Stellungen gebracht werden:

- ➊ Lösen Sie die Griffschraube **4** und verstellen Sie den beweglichen Griff **5**.
- ➋ Ziehen Sie die Griffschraube **4** wieder fest, um den beweglichen Griff **5** in der eingestellten Position zu sichern.

### Trimmerlänge einstellen **F**

- ➊ Drehen Sie die Klemmhülse **6** um 90°.
- ➋ Ziehen Sie zum Verlängern die Führungsstange heraus und schieben Sie diese zum Verkürzen hinein. Ziehen Sie die Klemmhülse **6** wieder fest.

### Winkel des Trimmerkopfes einstellen **G**

Drücken Sie zum Ändern des Schnittwinkels das Fußpedal **12** nieder und drehen Sie die Führungsstange **7** in die gewünschte Position.

Lassen Sie das Fußpedal **12** los.

### Einstellung zum Kantenschneiden

- H** Winkel des Trimmerkopfes einstellen:
- ➊ Drücken Sie das Fußpedal **12** nieder.

- ➋ Bringen Sie die Führungsstange **7** in die unterste Position. Lassen Sie das Fußpedal **12** wieder los.

**I** Trimmerkopf verschieben:

- ➊ Lösen Sie die Klemmhülse **6**.
- ➋ Drehen Sie die Führungsstange **7** um 90°, um den Trimmerkopf **9** wie gezeigt für das Schneiden/ Kantenschneiden einzustellen. Ziehen Sie die Klemmhülse **6** wieder fest.

## Arbeitshinweise



**Schützen Sie den Akku vor Hitze, wie beispielsweise extremer Sonnenstrahlung und Feuer. Das Gerät arbeitet nicht unter 0 °C oder über 45 °C!**

### Gras schneiden **J**

Bewegen Sie den Akku-Rasentrimmer nach links und rechts und halten Sie ihn dabei auf ausreichenden Abstand zum Körper.

Der Akku-Rasentrimmer kann Gras bis zu einer Höhe von 15 cm effizient schneiden. Schneiden Sie höheres Gras immer stufenweise.

### Kantentrimmen

Führen Sie den Akku-Rasentrimmer an den Rasenkanten entlang. Um ein schnelles Verschleiben des Fadens zu vermeiden, Kontakt mit festen Oberflächen oder Mauern vermeiden.

- K** Verwenden Sie zur besseren Steuerung den Baum-Schutzbügel **18** als Führungshilfe (Zubehör).

### Schneiden um Bäume und Büsche **L**

**Schneiden Sie vorsichtig um Bäume und Büsche herum, damit diese nicht in Kontakt mit dem Schneidmesser kommen.** Pflanzen können absterben, wenn die Rinde beschädigt wird.

- K** Verwenden Sie zur besseren Steuerung den Baum-Schutzbügel **18** als Führungshilfe (Zubehör).



## Akku-Laufzeit

Die Akku-Laufzeit hängt von den Arbeitsbedingungen ab:

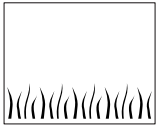

### Leichte Bedingungen:

bis zu 800 Meter (ART 23 Li)  
bis zu 1000 Meter (ART 26 Li)

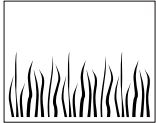

### Mittlere Bedingungen:

bis zu 350 Meter (ART 23 Li)  
bis zu 440 Meter (ART 26 Li)

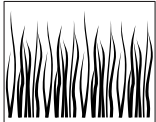

### Schwere Bedingungen:

bis zu 60 Meter (ART 23 Li)  
bis zu 75 Meter (ART 26 Li)

## Schneidmesser wechseln



**Nehmen Sie vor allen Arbeiten den Akku aus dem Gerät.**

Drücken Sie zum Entfernen das abgenutzte Messer **10** nach innen, bis es aus dem Stift **17** herausspringt.

Befreien Sie den Stift **17** mit einem scharfen Messer von sämtlichen Plastikresten/Verunreinigungen.

Setzen Sie das neue Messer **10** auf den Stift **17** auf, drücken Sie das Messer **10** nach unten und ziehen Sie es bis zum Einrasten nach außen.

**Hinweis:** Verwenden Sie nur Bosch Ersatzschneidmesser. Diese Spezialentwicklung besitzt verbesserte Schneideigenschaften. Andere Schneidmesser führen zu einer schlechteren Arbeitsleistung.

## Fehlersuche

Die folgende Tabelle zeigt Fehlersymptome auf und wie Sie Abhilfe schaffen können, wenn Ihre Maschine einmal nicht richtig arbeitet. Wenn Sie damit das Problem nicht lokalisieren und beseitigen können, wenden Sie sich an Ihre Service-Werkstatt.

Achtung: Vor der Fehlersuche Gerät ausschalten und Akku entnehmen.

Symptome	Mögliche Ursache	Abhilfe
Schutzhaube kann nicht über den Schneidmesser gezogen werden	Falsche Montage	Schneidmesser entfernen und Schutzhaube erneut montieren, siehe auch „Montage“
Rasentrimmer läuft nicht	Akku entladen Akku zu kalt/zu heiß	Akku laden, siehe auch Hinweise zum Laden Akku erwärmen/abkühlen lassen
Rasentrimmer läuft mit Unterbrechungen	Interne Verkabelung der Maschine defekt Ein-/Ausschalter defekt	Kundendienst aufsuchen Kundendienst aufsuchen
Starke Vibrationen/Geräusche	Maschine defekt Messer gebrochen	Kundendienst aufsuchen Messer ersetzen
Schnittdauer pro Akku-Ladung zu gering	Akku wurde längere Zeit nicht oder nur kurzzeitig benutzt Gras zu hoch Akku verbraucht	Akku vollständig laden, siehe auch Hinweise zum Laden Stufenweise schneiden Den Akku ersetzen
Messer bewegt sich nicht	Akku entladen Maschine defekt	Akku laden, siehe auch Hinweise zum Laden Kundendienst aufsuchen
Gerät schneidet nicht	Messer gebrochen Akku nicht voll geladen Gras hat sich im Schneidmesser verwickelt	Messer ersetzen Akku laden, siehe auch Hinweise zum Laden Gras entfernen
Akku-Ladeanzeige <b>13</b> leuchtet dauerhaft Kein Ladevorgang möglich	Akku nicht (richtig) aufgesetzt Akkukontakte verschmutzt Akku defekt	Akku korrekt auf Ladegerät aufsetzen Akkukontakte reinigen; z. B. durch mehrfaches Ein- und Ausstecken des Akkus, ggf. Akku ersetzen Akku ersetzen

Symptome	Mögliche Ursache	Abhilfe
Akku-Ladeanzeige <b>13</b> leuchtet nicht	Netzstecker des Ladegerätes nicht (richtig) eingesteckt Steckdose, Netzkabel oder Ladegerät defekt	Netzstecker (vollständig) in die Steckdose einstecken Netzspannung überprüfen, Ladegerät ggf. von einer autorisierten Kundendienststelle für Bosch-Elektrowerkzeuge überprüfen lassen

## Wartung und Service

### Wartung und Reinigung



**Nehmen Sie vor allen Arbeiten den Akku aus dem Gerät.**

**Hinweis:** Führen Sie die folgenden Wartungsarbeiten regelmäßig aus, damit eine lange und zuverlässige Nutzung gewährleistet ist.

Untersuchen Sie das Gerät regelmäßig auf offensichtliche Mängel, wie lose Befestigung und verschlissene oder beschädigte Bauteile.

Prüfen Sie, ob Abdeckungen und Schutzvorrichtungen unbeschädigt und richtig angebracht sind. Führen Sie vor der Benutzung eventuell notwendige Wartungs- oder Reparaturarbeiten durch.

Sollte das Gerät trotz sorgfältiger Herstellungs- und Prüfverfahren einmal ausfallen, ist die Reparatur von einer autorisierten Kundendienststelle für Bosch-Gartengeräte ausführen zu lassen.

Geben Sie bei allen Rückfragen und Ersatzteilbestellungen bitte unbedingt die 10-stellige Sachnummer laut Typenschild des Gerätes an.

### Nach dem Arbeitsvorgang/Aufbewahrung



**Schalten Sie das Gerät aus und entfernen Sie den Akku. Stellen Sie sicher, dass der Akku vor der Aufbewahrung entfernt ist.**

Reinigen Sie das Äußere des Rasentrimmers gründlich mit einer weichen Bürste und einem Tuch. Verwenden Sie kein Wasser und keine Lösungsmittel. Entfernen Sie sämtliche Grasanhaftungen und Partikel, insbesondere von den Lüftungsschlitzen **8**.

Legen Sie das Gerät auf die Seite und reinigen Sie die Schutzhaube **11** innen. Entfernen Sie kompakte Grasanhaftungen mit einem Holz- oder Plastikstück.

Prüfen Sie, ob Abdeckungen und Schutzvorrichtungen unbeschädigt und richtig angebracht sind. Führen Sie vor der Benutzung eventuell notwendige Wartungs- oder Reparaturarbeiten durch.

Der Akku sollte bei einer Temperatur zwischen 0 °C und 45 °C aufbewahrt werden.

### Kundendienst und Kundenberatung

Der Kundendienst beantwortet Ihre Fragen zu Reparatur und Wartung Ihres Produkts sowie zu Ersatzteilen. Explosionszeichnungen und Informationen zu Ersatzteilen finden Sie auch unter: **www.bosch-pt.com**

Das Bosch-Kundenberater-Team hilft Ihnen gerne bei Fragen zu Kauf, Anwendung und Einstellung von Produkten und Zubehören.

**www.powertool-portal.de**, das Internetportal für Heimwerker und Gartenfreunde.

**www.dha.de**, das komplette Service-Angebot der Deutschen Heimwerker Akademie.

## Deutschland

Robert Bosch GmbH  
 Servicezentrum Elektrowerkzeuge  
 Zur Luhne 2  
 37589 Kalefeld – Willershausen  
 Tel. Kundendienst: +49 (1805) 70 74 10  
 Fax: +49 (1805) 70 74 11  
 E-Mail: Servicezentrum.Elektrowerkzeuge@de.bosch.com  
 Tel. Kundenberatung: +49 (1803) 33 57 99  
 Fax: +49 (711) 7 58 19 30  
 E-Mail: kundenberatung.ew@de.bosch.com

## Österreich

ABE Service GmbH  
 Jochen-Rindt-Straße 1  
 1232 Wien  
 Tel. Service: +43 (01) 61 03 80  
 Fax: +43 (01) 61 03 84 91  
 Tel. Kundenberater: +43 (01) 7 97 22 30 66  
 E-Mail: abe@abe-service.co.at

## Schweiz

Tel.: +41 (044) 8 47 15 11  
 Fax: +41 (044) 8 47 15 51

## Luxemburg

Tel.: +32 (070) 22 55 65  
 Fax: +32 (070) 22 55 75  
 E-Mail: outillage.gereedschap@be.bosch.com

## Transport

Der Akku ist nach UN-Handbuch ST/SG/AC.10/11/Rev.3 Teil III, Unterabschnitt 38.3 getestet. Er hat einen wirksamen Schutz gegen inneren Überdruck und Kurzschluss sowie Einrichtungen zur Verhinderung von Gewaltbruch und gefährlichem Rückstrom.

Die im Akku enthaltene Lithiumäquivalent-Menge liegt unterhalb einschlägiger Grenzwerte. Daher unterliegt der Akku weder als Einzelteil noch in ein Gerät eingesetzt den nationalen und internationalen Gefahrgutvorschriften. Die Gefahrgutvorschriften können jedoch beim Transport mehrerer Akkus relevant sein. Es kann in diesem Fall notwendig sein, besondere Bedingungen

(z. B. bei der Verpackung) einzuhalten. Näheres können Sie einem Merkblatt unter folgender Internetadresse entnehmen:

<http://purchasing.bosch.com/de/start/Allgemeines/Download/index.htm>.

## Entsorgung

Elektrowerkzeuge, Zubehör und Verpackungen sollen einer umweltgerechten Wiederverwertung zugeführt werden.

### Nur für EU-Länder:

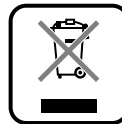

Werfen Sie Elektrowerkzeuge nicht in den Hausmüll! Gemäß der Europäischen Richtlinie 2002/96/EG über Elektro- und Elektronik-Altgeräte und ihrer Umsetzung in nationales Recht müssen nicht mehr gebrauchsfähige Elektrowerkzeuge getrennt gesammelt und einer umweltgerechten Wiederverwertung zugeführt werden.

### Akkus/Batterien:



### Li-Ion:

Bitte beachten Sie die Hinweise im Abschnitt „Transport“, Seite 16.

Werfen Sie Akkus/Batterien nicht in den Hausmüll, ins Feuer oder ins Wasser. Akkus/Batterien sollen gesammelt, recycelt oder auf umweltfreundliche Weise entsorgt werden.

### Nur für EU-Länder:

Gemäß der Richtlinie 91/157/EWG müssen defekte oder verbrauchte Akkus/Batterien recycelt werden.

Nicht mehr gebrauchsfähige Akkus/Batterien können direkt abgegeben werden bei:

### Deutschland

Recyclingzentrum Elektrowerkzeuge  
 Osteroder Landstraße 3  
 37589 Kalefeld

### Schweiz

Batrec AG  
 3752 Wimmis BE

**Änderungen vorbehalten.**

## Safety Rules

**Warning! Read these instructions carefully, be familiar with the controls and the proper use of the cordless trimmer. Please keep the instructions safe for later use!**

### Explanation of symbols on the cordless trimmer



General hazard safety alert.



Read instruction manual.



Wear eye protection.

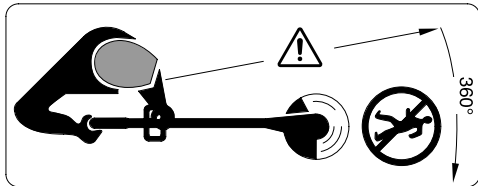

Pay attention that bystanders are not injured through foreign objects thrown from the machine.

Keep bystanders a safe distance away from the machine.



Remove battery before adjusting or cleaning, and before leaving the machine unattended for any period.



Do not work in the rain or leave the cordless trimmer outdoors whilst it is raining.

- ▶ Never operate the cordless trimmer with damaged guards or shields or without guards or shields in position.



Do not use the charger if the cord is damaged.

- ▶ Before using the machine and after impact, check for signs of wear or damage, and repair if necessary.

- ▶ This appliance is not intended for use by persons (including children) with reduced physical, sensory or mental capabilities, or lack of experience and knowledge, unless they have been given supervision or instruction concerning use of the appliance by a person responsible for their safety. Children should be supervised to ensure that they do not play with the appliance.
- ▶ Do not operate the cordless trimmer when barefoot or wearing open sandals; always wear substantial footwear and long trousers.
- ▶ Never allow children or people unfamiliar with these instructions to use the cordless trimmer. Local regulations may restrict the age of the operator. When not in use store the trimmer out of reach of children.
- ▶ Never work with this trimmer while people, especially children or pets are nearby.
- ▶ The operator or user is responsible for accidents or hazards occurring to other people or their property.
- ▶ Wait until the blade has completely stopped before touching it. The blade continues to rotate after the trimmer is switched off; a rotating blade can cause injury.
- ▶ Work only in daylight or in good artificial light.
- ▶ Avoid operating the cordless trimmer in wet grass, where feasible.
- ▶ Switch off when transporting the cordless trimmer to and from the area to be worked on.
- ▶ Switch on the cordless trimmer with hands and feet well away from the rotating blade.
- ▶ Do not put hands or feet near the rotating blade.
- ▶ Never use a metal blade in this trimmer.
- ▶ Inspect and maintain the cordless trimmer regularly.
- ▶ Have the cordless trimmer repaired only by an authorised customer service agent.
- ▶ Always ensure that the ventilation slots are kept clear of debris.

- ▶ Switch off and remove the battery:
  - whenever you leave the machine unattended for any period
  - before replacing the blade
  - before cleaning or working on the cordless trimmer.
- ▶ Store the machine in a secure dry place out of the reach of children. Do not place other objects on top of the machine.
- ▶ Replace worn or damaged parts for safety.
- ▶ Ensure replacement parts fitted are Bosch approved.
- ▶ **Ensure the switch is in the off position before inserting battery pack.** Inserting the battery pack into machines that have the switch on invites accidents.
- ▶ **Recharge only with the charger specified by the manufacturer.** A charger that is suitable for one type of battery pack may create a risk of fire when used with another battery pack.
- ▶ **Use only battery packs intended specifically for the machine.** Use of any other battery packs may create a risk of injury and fire.
- ▶ **When battery pack is not in use, keep it away from other metal objects like paper clips, coins, keys, nails, screws, or other small metal objects that can make a connection from one terminal to another.** Shorting the battery terminals together may cause burns or a fire.
- ▶ **Under abusive conditions, liquid may be ejected from the battery; avoid contact.** If contact accidentally occurs, flush with water. If liquid contacts eyes, additionally seek medical help. Liquid ejected from the battery may cause skin irritation or burns.

---

## Intended Use

The machine is intended for the cutting of grass and weeds under bushes, as well as on slopes and edges that can not be reached with the lawn mower.

Intended use is related to operation within 0 °C and 40 °C ambient temperature.

---

## Delivery Scope

Carefully remove the machine from its packaging and check if the following parts are complete:

- Cordless trimmer
- Blade guard
- Adjustable handle (fitted)
- Cutting disc
- Blade
- Battery Charger
- Operating instructions

When parts are missing or damaged, please contact your dealer.

## Functional Description



**Read all safety warnings and all instructions.** Failure to follow the warnings and instructions may result in electric shock, fire and/or serious injury.

## Product Features

The numbering of the components shown refers to the representation of the machine on the graphic pages.

- 1 On/Off switch
- 2 Lock-off button for On/Off switch
- 3 Handle
- 4 Handle screw
- 5 Adjustable handle
- 6 Adjusting collar
- 7 Shaft
- 8 Ventilation slots
- 9 Trimmer head

- 10 Blade
- 11 Blade guard
- 12 Foot pedal for trimmer-head angle adjustment
- 13 LED indicator
- 14 Battery charger
- 15 Battery
- 16 Cutting disc
- 17 Pin
- 18 Plant protector
- 19 Serial number

**The accessories illustrated or described are not included as standard delivery.**

## Technical Data

Cordless Trimmer		ART 23 Li	ART 26 Li
Article number		3 600 H78 K..	3 600 H78 L..
No-load speed	rpm	7500	7400
Adjustable handle		●	●
Trimmer-head angle adjustment/edging adjustment		●	●
Cutting diameter	cm	23	26
Weight according to EPTA-Procedure 01/2003	kg	2.3	2.4
Serial number	See serial number 19 (type plate) on the machine		
Battery		Li-Ion	Li-Ion
Article number		2 607 336 037	2 607 336 039
Rated voltage	V=	14.4	18
Capacity	Ah	1.3	1.3
Charging period (battery discharged)	min	180	180
Battery Charger		AL 2204 CV	AL 2204 CV
Article number		2 607 225 2..	2 607 225 2..
Charging current	mA	230	230
Allowable charging temperature range	°C	0–45	0–45
Weight according to EPTA-Procedure 01/2003	kg	0.7	0.7

## Noise/Vibration Information

Measured values determined according to 2000/14/EG (1.60 m height, 1.0 m clearance) and EN 28 662.

Typically the A-weighted noise levels of the product are: Sound pressure level 80 dB(A); Sound power level 88 dB(A). Uncertainty K = 5 dB.

### Wear hearing protection!

The hand-arm acceleration is typically below 2.5 m/s<sup>2</sup>.

## Declaration of Conformity

We declare under our sole responsibility that this product is in conformity with the following standards or standardization documents: EN 786, EN 60 335 according to the provisions of the directives 89/336/EWG, 98/37/EG, 2000/14/EC. 2000/14/EC: The guaranteed sound power level LWA is lower than 94 dB (A). Conformity assessment procedure according to Annex VI.

Notified body: SRL, Sudbury England

Notified body identifications number: 1088

Technical file at:

Robert Bosch GmbH, PT/ESC,  
D-70745 Leinfelden-Echterdingen

Dr. Egbert Schneider Senior Vice President Engineering	Dr. Eckerhard Strötgen Head of Product Certification
--	--

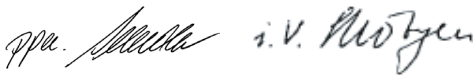

20.08.2007, Robert Bosch GmbH, Power Tools Division  
D-70745 Leinfelden-Echterdingen

## For Your Safety



**Switch off and remove battery from machine before adjusting or cleaning.**

**The blade continues to rotate for a few seconds after the cordless trimmer is switched off.**

**Caution – do not touch the rotating blade.**

## Assembly

### Battery Charging

**Observe correct mains voltage:** The voltage of the power source must agree with the voltage specified on the nameplate of the unit. Equipment marked with 230 V can also be connected to 220 V or 240 V.

Use only the charging unit supplied. Only this charging unit is matched to the lithium-ion battery used in the product.

The battery is equipped with temperature monitoring that allows charging only in the temperature range between 0 °C and 45 °C. In this manner, a high battery service life is achieved.

**Note:** The battery is supplied partially charged. To ensure full capacity of the battery, completely charge the battery in the battery charger before using your power tool for the first time.

The lithium ion battery can be charged at any time without reducing its service life. Interrupting the charging procedure does not damage the battery.

### Removing the Battery

Press the battery unlocking button and pull out the battery **15** toward the rear.

### Charging Procedure

The charging procedure starts as soon as the mains plug is plugged into the socket and the battery is then inserted into the battery charger **14**.

Firstly, place the battery **15** as shown in the figure onto the front of the battery charger (**1**) and then press the battery **15** down at the rear (**2**). To remove the battery, proceed in reverse order.

Due to the intelligent charging method, the charging condition of the battery is automatically detected and the battery is charged with the optimum charging current, depending on battery temperature and voltage.

This gives longer life to the battery and always leaves it fully charged when kept in the charger for storage.



**Note:** The charging procedure is only possible when the battery temperature is within the allowable charging temperature range, see section “Technical Data”.

### Flashing Battery Charge Indicator 13

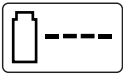

The charging procedure is signalled by a **flashing** battery charge indicator **13**.

### Continuous Lighting of the Battery Charge Indicator 13



**Continuous lighting** of the battery charge indicator **13** indicates that the battery is fully charged **or** that the temperature of the battery is not within the allowable charging temperature range, and cannot be charged for this reason. The battery is charged as soon as the allowable charging temperature range is reached.

When the battery is not inserted, **continuous lighting** of the battery charge indicator **13** indicates that the mains plug is inserted in the socket and that the battery charger is ready for operation.

### Charging Advice

With continuous or several repetitive charging cycles without interruption, the charger can warm up. This is not meaningful and does not indicate a technical defect of the battery charger.

A significantly reduced working period after charging indicates that the battery is used and must be replaced.

The Electronic Cell Protection (ECP) protects the lithium ion battery against deep discharging. When the battery is run down or discharged, the machine is shut off by means of a protective circuit: The blade no longer rotates.

- ▶ **Do not continue to press the On/Off switch after an automatic shut-off of the machine.**

The battery can become damaged.

## Product Assembly



**Do not insert the battery until the cordless trimmer is completely assembled.**

**Ensure that the cordless trimmer is assembled in the following order:**

### Mounting the Blade Guard **B**

Place the blade guard **11** on the trimmer head **9**.

- Hook the blade guard onto the trimmer head and push it toward the rear.
- Press the blade guard downward until securely latched (click).

### Mounting the Cutting Disc/Blade

- Press the cutting disc **16** onto the drive shaft (click).
- Position the blade **10** onto the pin **17**, push it down and pull it outward until it engages.

## Operation

### Starting



**Remove stones, loose pieces of wood and other objects from the cutting area.**

**The blade continues to rotate for a few seconds after the cordless trimmer is switched off. Allow the motor/blade to stop rotating before switching “on” again.**

**Do not rapidly switch off and on.**

### Inserting the Battery

Insert the battery into the machine as shown. The battery must be felt to engage.

### Switching On

Press the lock-off button **2** and hold while actuating the On/Off switch **1**.

Release the lock-off button **2** again.

## Switching Off

Release the On/Off switch **1**.

**Note:** There is a short delay in the motor starting after engaging the on/off switch **1**.

## Adjustment

### Using the Adjustable Handle **E**

The adjustable handle **5** can be set in various positions:

- ➊ To change the position, loosen the handle screw **4** and move the adjustable handle **5**.
- ➋ Tighten the handle screw **4** securely to fix the adjustable handle **5** in the adjusted position.

### Adjusting the Trimmer Length **F**

- ➊ Turn the adjusting collar **6** by 90°.
- ➋ Pull the shaft out to increase the height, or push the shaft in to decrease the height. Re-tighten the adjusting collar **6**.

### Adjusting the Trimmer-head Angle **G**

To change the cutting angle, press the foot pedal **12** down and move the shaft **7** to the requested position.

Release the foot pedal **12**.

### Adjusting for Edging Mode

**H** Adjusting the trimmer-head angle:

- ➊ Press the foot pedal **12** down.
- ➋ Move the shaft **7** to the lowest position. Release the foot pedal **12** again.

**I** Moving the trimmer head:

- ➊ Loosen the adjusting collar **6**.
- ➋ Turn the shaft **7** by 90° to adjust the trimmer head **9** for trimming/edging as shown. Re-tighten the adjusting collar **6**.

## Working Advice



**Protect the battery from heat, for example, also the continuous exposure to sun radiation and fire.**

**Product will not function if temperature is below 0 °C or above 45 °C!**

### Cutting Grass **J**

Move the cordless trimmer left and right, keeping it well away from the body.

The trimmer can efficiently cut grass up to a height of 15 cm. Cut higher grass in stages.

### Trimming Edges

Guide the cordless trimmer along the edge of the lawn. Avoid contact with paved surfaces, stones or garden walls, as this will wear the blade rapidly.

**K** For better control, use the plant protector **18** (accessory) as a guide.

### Cutting Around Trees and Bushes **L**

**Carefully cut around trees and bushes so that they do not come into contact with the blade.** Plants can die if you damage the bark.

**K** For better control, use the plant protector **18** (accessory) as a guide.

### Battery Duration

The battery duration is dependent on the working conditions:

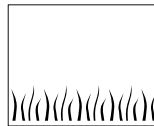

#### Light conditions:

up to 800 metres (ART 23 Li)  
up to 1000 metres (ART 26 Li)

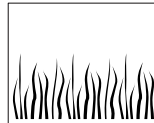

#### Medium conditions:

up to 350 metres (ART 23 Li)  
up to 440 metres (ART 26 Li)

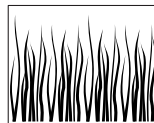

#### Tough conditions:

up to 60 metres (ART 23 Li)  
up to 75 metres (ART 26 Li)

---

## Changing the Blade



**Before any work on the machine itself, remove the battery from the machine.**

To remove the worn blade **10**, push it inward until it snaps off of the pin **17**.

Clean the pin **17** of any residual plastic/debris with a sharp knife.

To mount a new blade **10**, place the blade **10** onto the pin **17**, push it down and pull it outward until it engages.

**Note:** Only use Bosch replacement blades. They have been developed specially for improved cutting and feed performance. The use of other blades will lead to a deterioration in performance.

## Troubleshooting

The following chart lists problem symptoms, possible causes and corrective action, if your machine does not operate properly. If these do not identify and correct the problem, contact your service agent.

Warning: Switch the machine off and remove the battery prior to any troubleshooting.

Problem	Possible Cause	Corrective Action
Blade guard can not be mounted over cutting disc	Incorrect assembly	Remove cutting disc and mount blade guard again; also see "Assembly"
Trimmer fails to operate	Battery discharged	Recharge battery; also see "Battery Charging"
	Battery too hot/cold	Allow to cool/warm
Trimmer runs intermittently	Internal wiring of machine damaged	Contact Service Agent
	On/Off switch defective	Contact Service Agent
Excessive vibrations/noise	Machine defective	Contact Service Agent
	Blade broken	Replace the blade
Cutting time per battery charge too low	Battery has not been used for long period or only for short terms	Fully charge battery; also see "Battery Charging"
	Grass too high	Cut in stages
	Battery dead or defective	Replace the battery
Blade will not move	Battery discharged	Recharge battery; also see "Battery Charging"
	Machine defective	Contact Service Agent
Machine does not cut	Blade broken	Replace the blade
	Battery not fully charged	Recharge battery; also see "Battery Charging"
	Grass entangled around cutting disc	Remove grass
Continuous lighting of the battery charge indicator <b>13</b>	Battery not (properly) inserted	Properly insert battery into battery charger
No charging procedure possible	Battery contacts contaminated	Clean the battery contacts (e.g. by inserting and removing the battery several times) or replace the battery
	Battery defective	Replace the battery
Battery charge indicator <b>13</b> does not light up	Mains plug of battery charger not plugged in (properly)	Insert mains plug (fully) into the socket outlet
	Socket outlet, mains cable or battery charger defective	Check the mains voltage; have the battery charger checked by an authorised after-sales service agent for Bosch power tools

## Maintenance and Service

### Maintenance and Cleaning



**Before any work on the machine itself, remove the battery from the machine.**

**Note:** To ensure long and reliable service, carry out the following maintenance regularly.

Regularly check for obvious defects such as loose fixings, and worn or damaged components.

Check that covers and guards are undamaged and correctly fitted. Carry out necessary maintenance or repairs before using.

If the machine should happen to fail despite the care taken in manufacture and testing, repair should be carried out by an authorised customer service agent for Bosch garden products.

In all correspondence and spare parts order, please always include the 10-digit article number given on the type plate of the machine.

### After Trimming/Storage



**Switch the machine off and remove the battery. Ensure battery is removed before storage.**

Clean the exterior of the machine thoroughly using a soft brush and cloth. Do not use water, solvents or polishes. Remove all grass and debris, especially from the ventilation slots **8**.

Turn the machine on its side and clean the cutting guard **11** inside. If grass cuttings are compacted, remove with a wooden or plastic implement.

Check if guards and protective devices are undamaged and properly mounted. Before using, carry out possibly necessary maintenance and repairs.

The battery should be stored between 0 °C and 45 °C.

### After-sales service and customer assistance

Our after-sales service responds to your questions concerning maintenance and repair of your product as well as spare parts. Exploded views and information on spare parts can also be found under:

**[www.bosch-pt.com](http://www.bosch-pt.com)**

Our customer consultants answer your questions concerning best buy, application and adjustment of products and accessories.

#### Great Britain

Robert Bosch Ltd. (B.S.C.)  
P.O. Box 98  
Broadwater Park  
North Orbital Road  
Denham  
Uxbridge  
UB 9 5HJ  
Tel. Service: +44 (0844) 736 0109  
Fax: +44 (0844) 736 0146  
E-Mail: [SPT-Technical.de@de.bosch.com](mailto:SPT-Technical.de@de.bosch.com)

#### Ireland

Origo Ltd.  
Unit 23 Magna Drive  
Magna Business Park  
City West  
Dublin 24  
Tel. Service: +353 (01) 4 66 67 00  
Fax: +353 (01) 4 66 68 88

#### Australia, New Zealand and Pacific Islands

Robert Bosch Australia Pty. Ltd.  
Power Tools  
Locked Bag 66  
Clayton South VIC 3169  
Customer Contact Center  
Inside Australia:  
Phone: +61 (01300) 307 044  
Fax: + 61 (01300) 307 045  
Inside New Zealand:  
Phone: +64 (0800) 543 353  
Fax: +64 (0800) 428 570  
Outside AU and NZ:  
Phone: +61 (03) 9541 5555  
[www.bosch.com.au](http://www.bosch.com.au)

## Transport

The battery is tested according to UN document ST/SG/AC.10/11/Rev.3 Part III, subsection 38.3. It has effective protection against internal overpressure and short circuiting as well as devices for the prevention of violent rupture and dangerous reverse current flow.

The lithium-equivalent content in the battery is below applicable limit values. Therefore, the battery is not subject to national or international regulations pertaining to dangerous mediums, neither as an individual component nor when inserted into a machine. However, the regulations governing dangerous goods may be relevant when transporting several batteries. In this case, it can be necessary to comply with special conditions (e.g., concerning the packaging). For more information, please refer to the instruction sheet (in English) under the following Internet address: <http://purchasing.bosch.com/en/start/Allgemeines/Download/index.htm>.

### Only for EC countries:

Defective or dead out battery packs/batteries must be recycled according to the guideline 91/157/EEC.

Batteries no longer suitable for use can be directly returned at:

### Great Britain

Robert Bosch Ltd. (B.S.C.)  
P.O. Box 98  
Broadwater Park  
North Orbital Road  
Denham  
Uxbridge  
UB 9 5HJ  
Tel. Service: +44 (0844) 736 0109  
Fax: +44 (0844) 736 0146  
E-Mail: [SPT-Technical.de@de.bosch.com](mailto:SPT-Technical.de@de.bosch.com)

**Subject to change without notice.**

## Disposal

The machine, accessories and packaging should be sorted for environmental-friendly recycling.

### Only for EC countries:



Do not dispose of power tools into household waste!

According to the European Guideline 2002/96/EC for Waste Electrical and Electronic Equipment and its implementation into national right,

power tools that are no longer usable must be collected separately and disposed of in an environmentally correct manner.

### Battery packs/batteries:



#### Li-ion:

Please observe the instructions in section "Transport", page 26.

Do not dispose of battery packs/batteries into household waste, fire or water. Battery packs/batteries should be collected, recycled or disposed of in an environmental-friendly manner.

## Consignes de sécurité

Attention ! Lire attentivement les instructions suivantes. Familiarisez-vous avec les éléments de commande et l'utilisation appropriée du coupe-bordure à accu. Conserver les instructions d'utilisation dans un endroit sûr pour son utilisation ultérieure.

### Explication des symboles se trouvant sur le coupe-bordure à accu.



Indications générales sur d'éventuels dangers.



Lire les instructions d'utilisation.



Porter des lunettes de sécurité.

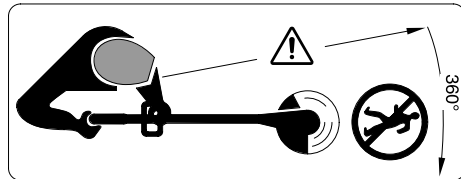

Faites attention à ce que les personnes se trouvant à proximité ne soient pas blessées par des projections provenant de la tondeuse.

Gardez une distance de sécurité entre l'utilisateur de la machine en marche et des personnes se trouvant à proximité.



Sortez toujours l'accu avant de nettoyer l'appareil, de le ranger ou de le laisser sans surveillance même pour une courte durée.



Ne travaillez pas par temps de pluie et ne laissez pas le coupe-bordure à accu à l'extérieur par temps de pluie.

- ▶ N'utilisez le coupe-bordure à accu jamais lorsque les couvertures ou dispositifs de protection sont endommagés, ou que ceux-ci ont été démontés.



N'utilisez pas le chargeur lorsque le câble de secteur est endommagé.

- ▶ Après un choc, contrôlez les éventuels dommages ou l'usure et, le cas échéant, faites effectuer des réparations.
- ▶ Cet appareil n'est pas conçu pour être utilisé par des personnes (enfants compris) souffrant d'un handicap physique, sensoriel ou mental ou par des personnes n'ayant l'expérience et/ou les connaissances nécessaires, à moins qu'elles ne soient surveillées par une personne responsable de leur sécurité ou qu'elles aient été instruites quant au maniement de l'appareil.  
Les enfants doivent être surveillés pour assurer qu'ils ne jouent pas avec l'appareil.
- ▶ Ne faites jamais fonctionner le coupe-bordure à accu si vous êtes pieds nus ou en sandalettes. Portez toujours des chaussures fermées et des pantalons longs.
- ▶ Ne laissez jamais un enfant ou toute autre personne n'ayant pas pris connaissance des instructions d'utilisation se servir du coupe-bordure à accu. Il est possible que les réglementations locales fixent une limite d'âge minimum de l'utilisateur. Gardez le coupe-bordure non utilisé hors de la portée des enfants.
- ▶ N'utilisez jamais l'appareil lorsque des personnes, en particulier des enfants, ou des animaux domestiques se trouvent à proximité.
- ▶ L'opérateur ou l'utilisateur de la tondeuse est responsable des accidents et des dommages causés à autrui ou à ses biens.
- ▶ Attendez l'arrêt total de la lame en rotation avant de la toucher. Après la mise hors tension du moteur, la lame continue à tourner, pouvant provoquer ainsi des blessures.
- ▶ Ne travaillez que de jour ou sous un bon éclairage artificiel.
- ▶ Evitez si possible d'utiliser le coupe-bordure à accu lorsque l'herbe est mouillée.
- ▶ Arrêtez le coupe-bordure à accu pour le déplacer entre deux endroits à couper.

- ▶ Ne mettez le coupe-bordure à accu en marche que quand les mains et pieds sont à une distance suffisante de la lame en rotation.
- ▶ Tenez les mains et pieds à l'écart de la lame en rotation.
- ▶ N'utilisez jamais des lames en métal dans cet appareil.
- ▶ Contrôlez et entretenez régulièrement le coupe-bordure à accu.
- ▶ Ne faites réparer le coupe-bordure à accu que par des stations de service après-vente autorisées.
- ▶ Assurez-vous toujours que les fentes de ventilation ne sont pas bouchées par des herbes.
- ▶ Arrêtez l'appareil et sortez l'accu
  - toujours lorsque l'appareil est laissé sans surveillance
  - avant de changer la lame
  - avant de le nettoyer ou lorsque des travaux doivent être effectués sur le coupe-bordure à accu.
- ▶ Rangez l'appareil dans un endroit sec et sûr, et hors de portée des enfants. Ne posez pas d'autres objets sur l'appareil.
- ▶ Pour des raisons de sécurité, remplacez les pièces usées ou endommagées.
- ▶ Veillez à ce que les pièces de rechange soient des pièces d'origine Bosch.
- ▶ **Vérifiez que l'appareil est effectivement en position d'arrêt avant de monter l'accumulateur.** Le fait de monter un accumulateur dans un appareil en position de fonctionnement peut causer des accidents.
- ▶ **Ne chargez les accus que dans des chargeurs recommandés par le fabricant.** Un chargeur approprié à un type spécifique d'accumulateur peut engendrer un risque d'incendie lorsqu'il est utilisé avec d'autres accumulateurs.
- ▶ **N'utilisez que les accumulateurs spécialement prévus pour les appareils.** L'utilisation de tout autre accumulateur peut entraîner des blessures et des risques d'incendie.

- ▶ **Tenez l'accumulateur non-utilisé à l'écart de toutes sortes d'objets métalliques tels qu'agrafes, pièces de monnaie, clés, clous, vis ou autres, étant donné qu'un pontage peut provoquer un court-circuit.** Un court-circuit entre les contacts d'accu peut provoquer des brûlures ou un incendie.
- ▶ **En cas d'utilisation abusive, du liquide peut sortir de l'accumulateur. Évitez tout contact avec ce liquide.** En cas de contact par mégarde, rincez soigneusement avec de l'eau. Au cas où le liquide rentrerait dans les yeux, consultez en plus un médecin. Le liquide qui sort de l'accumulateur peut entraîner des irritations de la peau ou causer des brûlures.

## Description du fonctionnement



**Lire tous les avertissements et indications.** Le non-respect des avertissements et instructions indiqués ci-après peut entraîner un choc électrique, un incendie et/ou de graves blessures sur les personnes.

## Utilisation conforme

L'appareil est conçu pour tondre le gazon et couper les mauvaises herbes sous les buissons ainsi que sur les talus et sur les bordures inaccessibles aux tondeuses.

L'utilisation conforme se rapporte à une température ambiante située entre 0 °C et 40 °C.

## Accessoires fournis

Retirez avec précaution l'appareil de l'emballage, vérifiez si tous les éléments suivants sont complets :

- Coupe-bordure
- Capot de protection
- Poignée réglable (montée)
- Plateau
- Lame
- Chargeur
- Instructions d'utilisation

S'il vous manque des éléments ou si l'un d'eux est endommagé, veuillez contacter votre revendeur.



## Éléments de l'appareil

La numérotation des éléments de l'appareil se réfère à la représentation de l'appareil sur la page graphique.

- 1 Interrupteur Marche/Arrêt
- 2 Verrouillage de mise en fonctionnement de l'interrupteur Marche/Arrêt
- 3 Manette
- 4 Vis, poignée supplémentaire
- 5 Poignée supplémentaire réglable
- 6 Rondelle élastique
- 7 Tuyau
- 8 Ouïes de ventilation

- 9 Tête du coupe-bordure
- 10 Lame
- 11 Capot de protection
- 12 Pédale pour le réglage de l'angle de la tête du coupe-bordure
- 13 Affichage LED
- 14 Chargeur
- 15 Accu
- 16 Plateau
- 17 Goupille
- 18 Etrier de protection
- 19 Numéro de série

**Les accessoires décrits ou montrés ne sont pas compris dans l'emballage standard.**

## Caractéristiques techniques

Coupe-bordure à accu		ART 23 Li	ART 26 Li
N° d'article		3 600 H78 K..	3 600 H78 L..
Vitesse de rotation en marche à vide	tr/min	7500	7400
Poignée réglable		●	●
Réglage de l'angle pour la tête du coupe-bordure/Réglage pour couper les bordures		●	●
Diamètre de la coupe	cm	23	26
Poids suivant EPTA-Procédure 01/2003	kg	2,3	2,4
Numéro de série		Voir numéro de série 19 (plaque signalétique) sur l'appareil	
Accu		Ion lithium	Ion lithium
N° d'article		2 607 336 037	2 607 336 039
Tension nominale	V=	14,4	18
Capacité	Ah	1,3	1,3
Temps de chargement (accu déchargé)	min	180	180
Chargeur		AL 2204 CV	AL 2204 CV
N° d'article		2 607 225 2..	2 607 225 2..
Courant de charge	mA	230	230
Plage de température de charge admissible	°C	0–45	0–45
Poids suivant EPTA-Procédure 01/2003	kg	0,7	0,7

## Bruits et vibrations

Valeurs de mesure déterminées suivant 2000/14/CE (hauteur 1,60 m, distance 1,0 m) et EN 28 662.

Les mesures réelles (A) des niveaux sonores de l'appareil sont : Niveau de pression acoustique 80 dB(A) ; niveau d'intensité acoustique 88 dB(A). Incertitude K = 5 dB.

### Porter une protection acoustique !

Les valeurs de vibration ressenties au niveau du bras et de la main sont en général inférieures à 2,5 m/s<sup>2</sup>.

## Déclaration de conformité

Nous déclarons sous notre propre responsabilité que ce produit est en conformité avec les normes ou documents normatifs suivants : EN 786, EN 60 335 conformément aux règlements des directives 89/336/CEE, 98/37/CE 2000/14/CE.



2000/14/CE : Le niveau d'intensité acoustique LWA garanti est inférieur à 94 dB (A). Procédures d'évaluation de la conformité conformément à l'annexe VI.

Office de contrôle désigné : SRL, Sudbury Angleterre

Numéro d'identification de l'office de contrôle désigné : 1088

Dossier technique auprès de :  
Robert Bosch GmbH, PT/ESC,  
D-70745 Leinfelden-Echterdingen

Dr. Egbert Schneider Senior Vice President Engineering	Dr. Eckerhard Strötgen Head of Product Certification
--	--

20.08.2007, Robert Bosch GmbH, Power Tools Division  
D-70745 Leinfelden-Echterdingen

## Pour votre sécurité



**Avant d'effectuer des travaux de réglage ou de nettoyage, arrêter l'appareil et sortir l'accu.**

**Lorsqu'on arrête le coupe-bordure à accu, la lame continue à tourner encore pendant quelques secondes.**

**Attention – ne pas toucher la lame en rotation.**

## Montage

### Charger l'accu

**Respecter la tension du réseau :** La tension de la source de courant doit coïncider avec les indications se trouvant sur la plaque signalétique de l'appareil. Les appareils marqués 230 V peuvent également être mis en service sous 220 V/240 V. N'utilisez que le chargeur fourni avec l'appareil. Seul ce chargeur est adapté à l'accu à ions lithium utilisé dans votre appareil.

L'accu est équipé d'un contrôle de température qui ne permet de charger l'accu que dans la plage de température entre 0 °C et 45 °C. La durée de vie de l'accu s'en trouve augmentée.

**Note :** L'accu est fourni en état de charge faible. Afin de garantir la puissance complète de l'accu, charger complètement l'accu dans le chargeur avant la première mise en service.

L'accu à ions lithium peut être rechargé à tout moment, sans que sa durée de vie n'en soit réduite. Le fait d'interrompre le processus de charge n'endommage pas l'accu.

### Enlever l'accu

Appuyez sur la touche de déverrouillage de l'accu et sortez l'accu **15** de l'appareil en tirant vers l'arrière.

### Processus de charge

Le processus de charge commence dès que la fiche de secteur du chargeur est branchée sur la prise de courant et que l'accu est placé dans le chargeur **14**.

D'abord placer l'accu **15**, à l'avant sur le chargeur (**1**), comme indiqué sur la figure, et ensuite pousser l'accu **15** à l'arrière vers le bas (**2**). Pour enlever l'accu, procéder dans l'ordre inverse.

Le processus intelligent de charge permet de déterminer automatiquement l'état de charge de l'accu et de charger ce dernier avec le courant de charge optimal en fonction de sa température et de sa tension.

Grâce à cela, l'accu est ménagé et reste toujours complètement chargé lorsqu'il est stocké dans le chargeur.

**Note :** Le processus de charge n'est possible que si la température de l'accu se situe dans la plage de température de charge admissible, voir chapitre « Caractéristiques techniques »

### Indicateur clignotant de charge de l'accu 13

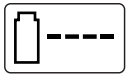

Le processus de charge est signalé par **clignotement** de l'indicateur de charge de l'accu **13**.

### Indicateur de charge de l'accu allumé en permanence 13



La **lumière permanente** de l'indicateur de charge de l'accu **13** signale que l'accu est complètement chargé **ou** que

la température de l'accu se trouve en dehors de la plage de température de charge admissible et que celui-ci ne peut donc pas être chargé. Dès que la plage de température admissible est atteinte, l'accu est chargé.

Quand l'indicateur de charge de l'accu **13** est **allumé en permanence** sans qu'un accu soit introduit, ceci signifie que la fiche de secteur est connectée dans la prise et que le chargeur est prêt à être mis en service.

### Indications pour le chargement

Des cycles de charge continus ou successifs et sans interruption peuvent entraîner un réchauffement du chargeur. Ceci est sans importance et ne doit pas être interprété comme un défaut technique du chargeur.

Si le temps de service de l'accu se raccourcit considérablement après les recharges effectuées, cela signifie que l'accu est usagé et qu'il doit être remplacé.

Grâce à l'« Electronic Cell Protection (ECP) », l'accu à ions lithium est protégé contre une décharge profonde. Lorsque l'accumulateur est déchargé, l'outil électroportatif s'arrête grâce à un dispositif d'arrêt de protection : La lame ne tourne plus.

► **N'appuyez plus sur l'interrupteur Marche/Arrêt après la mise hors fonctionnement automatique de l'appareil.** L'accu peut être endommagé.

### Montage de l'appareil



**Ne mettre l'accu en place qu'après avoir complètement monté le coupe-bordure à accu.**

**S'assurer que le coupe-bordure à accu est monté dans l'ordre suivant :**

#### Montage du capot de protection **E**

Montez le capot de protection **11** sur la tête du coupe-bordure **9**.

- 1** Accrochez le capot de protection sur la tête du coupe-bordure et le glissez vers l'arrière.
- 2** Poussez le capot de protection vers le bas jusqu'à ce qu'il s'encliquette bien (clic).

#### Monter le plateau/la lame

- C** Pressez le plateau **16** sur l'arbre d'entraînement (clic).
- D** Montez la lame **10** sur la goupille **17**, poussez-la vers le bas et tirez-la vers l'extérieur jusqu'à ce qu'elle s'encliquette.

## Fonctionnement

### Mise en fonctionnement



**Éliminer pierres, bâtons et autres objets de la surface à travailler.**

Lorsqu'on arrête le coupe-bordure à accu, la lame continue à tourner encore pendant quelques secondes. Attendre l'arrêt total du moteur/de la lame avant de remettre l'appareil en fonctionnement.

Ne pas arrêter l'appareil et le remettre en fonctionnement à de très courts intervalles.

### Monter l'accu

Enfoncer l'accu dans l'appareil conformément à la figure. L'accu doit s'encliqueter de façon perceptible.

### Mise en fonctionnement

Appuyer sur le verrouillage de mise en marche 2 et, en le tenant appuyé, actionner l'interrupteur Marche/Arrêt 1.

Relâcher le verrouillage de mise en marche 2.

### Arrêt

Relâcher l'interrupteur Marche/Arrêt 1.

**Note :** Une fois l'interrupteur Marche/Arrêt 1 actionné, le moteur démarre avec un léger temps de retard.

## Réglage de l'appareil

### Utilisation de la poignée réglable **E**

La poignée réglable 5 peut être mise dans différentes positions :

- ❶ Pour modifier la position, débloquer la vis de la poignée 4 et faire glisser la poignée réglable 5.
- ❷ Serrer la vis de la poignée 4 pour bloquer la poignée réglable 5 dans la position réglée.

### Régler la longueur du coupe-bordure **F**

- ❶ Tourner la rondelle élastique 6 de 90°.
- ❷ Pour un coupe-bordure plus long, tirer sur la tige, pour un coupe-bordure plus court, enfoncer la tige. Resserrer la rondelle élastique 6.

### Régler l'angle de la tête du coupe-bordure **G**

Pour modifier l'angle de coupe, appuyer à fond la pédale 12 et tourner la tige 7 dans la position souhaitée.

Relâcher la pédale 12.

### Réglage pour couper les bordures

❶ Régler l'angle de la tête du coupe-bordure :

- ❶ Appuyer sur la pédale 12.
- ❷ Mettre la tige 7 dans la position la plus basse. Relâcher la pédale 12.

❶ Régler la tête du coupe-bordure :

- ❶ Desserrer la rondelle élastique 6.
- ❷ Tourner la tige 7 de 90° pour régler la tête du coupe-bordure 9 comme indiqué pour couper/couper les bordures. Resserrer la rondelle élastique 6.

## Instructions d'utilisation



**Maintenez l'accu loin de sources de chaleur, telles que fort ensoleillement et flammes. L'appareil ne fonctionne pas à des températures situées au-dessous de 0 °C ou au-dessus de 45 °C !**

### Tailler le gazon **J**

Déplacer le coupe-bordure à accu vers la gauche et vers la droite en le tenant suffisamment écarté du corps.

Le coupe-bordure à accu est en mesure de tailler de manière efficace le gazon jusqu'à une hauteur de 15 cm. Lorsque le gazon est plus haut, effectuer plusieurs coupes successives.

### Couper les bordures

Guider le coupe-bordure à accu le long des bordures de la pelouse. Afin d'éviter une usure rapide de la lame, éviter le contact avec des surfaces dures ou des murs.

❶ Pour un travail plus précis, utilisez l'étrier de protection d'arbre 18 comme aide de guidage (accessoire).

## Couper sous les buissons et les arbres **L**

En effectuant des coupes autour des buissons et des arbres, veiller à ce que ceux-ci n'entrent pas en contact avec la lame. Si l'écorce est endommagée, les plantes risquent de mourir.

**K** Pour un travail plus précis, utilisez l'étrier de protection d'arbre **18** comme aide de guidage (accessoire).

### Durée d'utilisation de l'accu

La durée d'utilisation de l'accu dépend des conditions de travail :

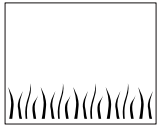

#### Conditions faciles :

jusqu'à 800 mètres  
(ART 23 Li)  
jusqu'à 1000 mètres  
(ART 26 Li)

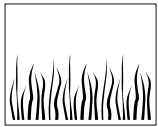

#### Conditions moyennes :

jusqu'à 350 mètres  
(ART 23 Li)  
jusqu'à 440 mètres  
(ART 26 Li)

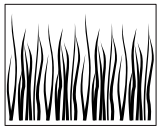

#### Conditions difficiles :

jusqu'à 60 mètres  
(ART 23 Li)  
jusqu'à 75 mètres  
(ART 26 Li)

## Remplacement de la lame **D**



**Avant tous travaux sur l'appareil, sortez l'accu.**

Pour sortir la lame usée **10**, pousser la lame vers l'intérieur jusqu'à ce qu'elle sorte de la goupille **17**.

A l'aide d'un couteau aiguisé, enlever toutes les matières plastiques/tous les encrassements de la goupille **17**.

Pour monter une nouvelle lame **10**, monter la lame **10** sur la goupille **17**, la pousser vers le bas et la tirer vers l'extérieur jusqu'à ce qu'elle s'encliquette.

**Note :** N'utiliser que les lames d'origine Bosch. Ces lames spécialement conçues disposent de caractéristiques de coupe améliorées. D'autres lames offrent une mauvaise puissance de travail.

## Dépistage d'erreurs

Le tableau suivant montre les types de pannes et vous indique comment vous pouvez y remédier si votre machine ne fonctionne pas correctement. Si malgré cela vous n'arrivez pas à localiser le problème et à le résoudre, contactez votre service après-vente.

Attention : Avant de repérer une anomalie, arrêter l'appareil et sortir l'accu.

Problème	Cause possible	Remède
Le capot de protection ne peut pas être placé sur le plateau.	Faux montage	Enlever le plateau et remonter le capot de protection, voir également « Montage »
Le coupe-bordure ne fonctionne pas	Accu déchargé	Charger l'accu, voir également « Indications pour le chargement »
	L'accu est trop chaud/trop froid	Laisser refroidir/chauffer l'accu
Le coupe-bordure fonctionne par intermittence	Le câblage interne de l'appareil est défectueux	Contacteur le service après-vente
	Interrupteur Marche/Arrêt défectueux	Contacteur le service après-vente
Vibrations/bruits excessifs	L'appareil est défectueux	Contacteur le service après-vente
	Lame cassée	Remplacer la lame
Durée de coupe par chargement d'accu trop basse	L'accu n'a pas été utilisé pour une période assez longue ou seulement pour une courte durée	Charger complètement l'accu, voir également « Indications pour le chargement »
	Herbe trop haute	Tailler le gazon en effectuant plusieurs coupes successives
	Accu usagé	Remplacer l'accu
La lame ne bouge pas	Accu déchargé	Charger l'accu, voir également « Indications pour le chargement »
	L'appareil est défectueux	Contacteur le service après-vente
L'appareil ne coupe pas	Lame cassée	Remplacer la lame
	L'accu n'est pas complètement chargé	Charger l'accu, voir également « Indications pour le chargement »
	De l'herbe s'est emmêlée dans le plateau	Enlever l'herbe

Problème	Cause possible	Remède
Indicateur de charge de l'accu <b>13</b> est constamment allumé	L'accu n'a pas été (correctement) monté	Monter l'accu correctement sur le chargeur
Aucun processus de charge possible	Contacts de l'accu sont encrassés	Nettoyer les contacts ; p. ex. en mettant et en retirant l'accu à plusieurs reprises, le cas échéant, remplacer l'accu
	Accu défectueux	Remplacer l'accu
Indicateur de charge de l'accu <b>13</b> n'est pas allumé	La fiche de secteur du chargeur n'est pas (correctement) branchée	Brancher la fiche (complètement) sur la prise de courant
	Prise de courant, câble de secteur ou chargeur défectueux	Vérifier la tension du secteur, le cas échéant, faire contrôler le chargeur par une station de service après-vente agréée pour outillage Bosch

## Entretien et service après-vente

### Nettoyage et entretien



**Avant tous travaux sur l'appareil, sortez l'accu.**

**Note :** Afin d'assurer une utilisation longue et fiable de l'appareil, procédez à intervalles réguliers aux travaux d'entretien suivants.

Contrôler l'appareil à intervalles réguliers afin de détecter des défauts visibles, tels que des raccords détachés ou des pièces usées ou endommagées.

Vérifiez que les couvercles et les dispositifs de protection ne soient pas endommagés et qu'ils soient correctement branchés. Avant d'utiliser l'appareil, effectuez les travaux d'entretien et de réparation éventuellement nécessaires.

Si, malgré tous les soins apportés à la fabrication et au contrôle de l'appareil, celui-ci devait avoir un défaut, la réparation ne doit être confiée qu'à une station de service après-vente agréée pour outillage de jardin Bosch.

Pour toute demande de renseignement ou commande de pièces de rechange, précisez-nous impérativement le numéro d'article à dix chiffres de l'appareil indiqué sur la plaque signalétique.

### Après l'opération de travail/l'entreposage de l'appareil



**Arrêter l'appareil et enlever l'accu. Avant de ranger l'appareil, assurez-vous que l'accu est enlevé.**

Nettoyer soigneusement les parties extérieures du coupe-bordure à l'aide d'une brosse douce et d'un torchon. Ne pas utiliser d'eau ni de solvants ou détergents abrasifs. Enlever toutes les herbes et particules pouvant adhérer sur l'appareil et notamment sur les ouïes de ventilation **8**. Poser l'appareil sur le côté et nettoyer l'intérieur du capot de protection **11**. Si de l'herbe s'y trouve coincée, la retirer à l'aide d'un morceau de bois ou de plastique.

Vérifiez que les couvercles et les dispositifs de protection ne soient pas endommagés et qu'ils soient correctement branchés. Avant d'utiliser l'appareil, effectuez les travaux d'entretien et de réparation éventuellement nécessaires.

L'accu doit être rangé à une température se situant entre 0 °C et 45 °C.

## Service après-vente et assistance des clients

Notre service après-vente répond à vos questions concernant la réparation et l'entretien de votre produit et les pièces de rechange. Vous trouverez des vues éclatées ainsi que des informations concernant les pièces de rechange également sous :

**www.bosch-pt.com**

Les conseillers techniques Bosch sont à votre disposition pour répondre à vos questions concernant l'achat, l'utilisation et le réglage de vos produits et leurs accessoires.

### France

Robert Bosch (France) S.A.S.  
Service Après-Vente Electroportatif  
126, rue de Stalingrad  
93705 DRANCY Cédex  
Tel. : +33 (0143) 11 90 06  
Fax : +33 (0143) 11 90 33  
E-Mail :  
sav.outillage-electroportatif@fr.bosch.com  
N° Vert : +33 (0800) 05 50 51  
www.bosch.fr

### Belgique, Luxembourg

Tel. : +32 (070) 22 55 65  
Fax : +32 (070) 22 55 75  
E-Mail : outillage.gereedschap@be.bosch.com

### Suisse

Tel. : +41 (044) 8 47 15 12  
Fax : +41 (044) 8 47 15 52

## Transport

L'accu a été testé suivant le manuel de l'ONU ST/SG/AC.10/11/Rév.3 partie III, chapitre 38.3. Il est doté d'une protection effective contre une surpression intérieure et les courts-circuits ainsi que de dispositifs empêchant toute destruction par la force et un courant de retour dangereux. La quantité d'équivalent de lithium se trouvant dans l'accu est inférieure aux valeurs limites correspondantes. En tant que pièce détachée ou intégrée dans un appareil, un accu n'est donc pas soumis aux prescriptions concernant les transports de matériaux dangereux. Cependant ces prescriptions peuvent s'appliquer au

transport de plusieurs accus. Dans un tel cas, il peut s'avérer nécessaire de respecter certaines conditions particulières, par ex. pour l'emballage). Pour des informations supplémentaires, consulter la fiche technique en langue anglaise sous : <http://purchasing.bosch.com/en/start/Allgemeines/Download/index.htm>.

## Élimination des déchets

Les outils électroportatifs, ainsi que leurs accessoires et emballages, doivent pouvoir suivre chacun une voie de recyclage appropriée.

### Seulement pour les pays de l'Union Européenne :



Ne jetez pas votre appareil électroportatif avec les ordures ménagères !

Conformément à la directive européenne 2002/96/CE relative aux déchets d'équipements électriques et électroniques et sa réalisation dans les lois nationales, les outils électroportatifs dont on ne peut plus se servir doivent être séparés et suivre une voie de recyclage appropriée.

### Accus/piles :

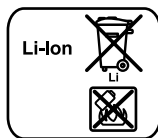

### Ion lithium :

Veuillez respecter les indications données dans le chapitre « Transport », page 36.

Ne pas jeter les accus/piles dans les ordures ménagères, ni dans les flammes ou l'eau. Les accus/piles doivent être collectés, recyclés ou éliminés en conformité avec les réglementations se rapportant à l'environnement.

### Seulement pour les pays de l'Union Européenne :

Les accus/piles usés ou défectueux doivent être recyclés conformément à la directive 91/157/CEE.

Les accus/piles dont on ne peut plus se servir peuvent être déposés directement auprès de :

### Suisse

Batrec AG  
3752 Wimmis BE

### Sous réserve de modifications.



## Instrucciones de seguridad

¡Atención! Leer detenidamente las siguientes instrucciones. Familiarícese con los elementos de manejo y el uso reglamentario del cortabordes accionado por acumulador. Guardar las instrucciones de manejo en un lugar seguro para posteriores consultas.

### Explicación de la simbología utilizada en el cortabordes accionado por acumulador



Advertencia general de peligro.



Leer las instrucciones de manejo.



Colocarse unas gafas de protección.

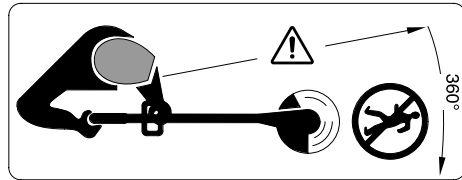

Preste atención a que las personas circundantes no resulten lesionadas por los cuerpos extraños que pudieran salir proyectados.

Cuide que las personas en las proximidades se encuentren a una distancia segura respecto a la máquina.



Desmonte el acumulador antes de limpiar o ajustar el aparato, o al dejarlo desatendido, incluso durante un breve tiempo.



No trabaje ni exponga a la intemperie el cortabordes accionado por acumulador si está lloviendo.

▶ Jamás emplee el cortabordes accionado por acumulador si estuviesen desmontadas o dañadas las cubiertas o dispositivos protectores.



No use el cargador si estuviese dañado el cable de red.

- ▶ Si el aparato ha sufrido un golpe examine si ha sido dañado, y en caso afirmativo, hágalo reparar antes de volverlo a utilizar.
- ▶ Este aparato no ha sido diseñado para ser utilizado por personas o niños que presenten una discapacidad física, sensorial o mental, o que dispongan de una experiencia y/o conocimientos insuficientes, a no ser que sean supervisados por una persona encargada de velar por su seguridad o de instruirles en el manejo del aparato.  
Los niños deberán ser vigilados con el fin de evitar que jueguen con el aparato.
- ▶ No utilice el cortabordes accionado por acumulador si está descalzo o si lleva sandalias; emplee siempre calzado fuerte y un pantalón largo.
- ▶ Jamás permita que niños, o aquellas personas que no estén familiarizadas con estas instrucciones, usen el cortabordes accionado por acumulador. Tenga en cuenta la edad mínima que pudiera prescribirse en su país para el usuario. Guarde el cortabordes fuera del alcance de los niños cuando no lo utilice.
- ▶ No trabaje con el aparato al encontrarse en las inmediaciones personas, y muy en especial niños, así como animales domésticos.
- ▶ El usuario es responsable de los accidentes o daños provocados a otras personas o a sus pertenencias.
- ▶ Antes de tocar la cuchilla espere a que la misma se haya detenido completamente. Al desconectar el motor, la cuchilla se mantiene todavía en movimiento cierto tiempo, y puede lesionarle.
- ▶ Únicamente trabaje con luz diurna o con buena iluminación artificial.
- ▶ Siempre que sea posible, evite utilizar el cortabordes accionado por acumulador si el césped estuviese mojado.
- ▶ Desconecte el cortabordes accionado por acumulador al transportarlo de un lado a otro.
- ▶ Únicamente conecte el cortabordes accionado por acumulador si las manos y pies se encuentran suficientemente apartados de la cuchilla.

- ▶ No aproxime sus manos y pies a la cuchilla en funcionamiento.
- ▶ Nunca utilice cuchillas metálicas en este aparato.
- ▶ Controle y mantenga con regularidad el cortabordes accionado por acumulador.
- ▶ Solamente haga reparar el cortabordes accionado por acumulador en un taller de servicio autorizado.
- ▶ Asegúrese siempre de que las rejillas de refrigeración estén libres de restos de césped y suciedad.
- ▶ Desconecte el aparato y retire el acumulador:
  - siempre que deje desatendido el aparato
  - antes de cambiar la cuchilla
  - antes de limpiarlo, o al manipular en el cortabordes accionado por acumulador.
- ▶ Guarde el aparato en un lugar seguro y seco, fuera del alcance de los niños. No deposite ningún objeto sobre el aparato.
- ▶ Como medida de seguridad cambie aquellas piezas que estén desgastadas o dañadas.
- ▶ Únicamente deberán emplearse piezas de recambio originales Bosch.
- ▶ **Antes de montar el acumulador cerciorarse de que el aparato esté desconectado.** El montaje del acumulador en un aparato conectado puede causar un accidente.
- ▶ **Solamente cargue los acumuladores con los cargadores recomendados por el fabricante.** Existe el riesgo de incendio al intentar cargar acumuladores de un tipo diferente al previsto para el cargador.
- ▶ **Solamente utilice los acumuladores previstos para el aparato.** El uso de otro tipo de acumuladores puede acarrear lesiones e incluso un incendio.
- ▶ **Si no utiliza el acumulador, guárdelo separado de clips, monedas, llaves, clavos, tornillos o demás objetos metálicos que pudieran puentear sus contactos.** El cortocircuito de los contactos del acumulador puede causar quemaduras o un incendio.

- ▶ **La utilización inadecuada del acumulador puede provocar fugas de líquido. Evite el contacto con él.** En caso de un contacto accidental enjuagar el área afectada con abundante agua. En caso de un contacto con los ojos recurra además inmediatamente a un médico. El líquido del acumulador puede irritar la piel o producir quemaduras.

## Descripción del funcionamiento



**Lea íntegramente estas advertencias de peligro e instrucciones.** En caso de no atenerse a las advertencias de peligro e instrucciones siguientes, ello puede ocasionar una descarga eléctrica, un incendio y/o lesión grave.

## Utilización reglamentaria

El aparato ha sido diseñado para cortar césped y maleza debajo de arbustos, en pendientes, y bordes que no sean accesibles o apropiados para un cortacésped.

La utilización reglamentaria está condicionada además a una temperatura ambiente de trabajo entre 0 °C y 40 °C.

## Material que se adjunta

Saque el aparato del embalaje con cuidado y asegúrese de que se adjunten las siguientes piezas:

- Cortabordes
- Caperuza protectora
- Empuñadura adicional abatible (premontada)
- Plato de corte
- Cuchilla de corte
- Cargador
- Instrucciones de manejo

En caso de que falte o esté dañada alguna pieza, diríjase por favor al vendedor del aparato.

## Componentes principales

La numeración de los componentes está referida a la imagen del aparato en la página ilustrada.

- 1 Interruptor de conexión/desconexión
- 2 Bloqueo de conexión para interruptor de conexión/desconexión
- 3 Empuñadura
- 4 Tornillo de empuñadura adicional
- 5 Empuñadura adicional abatible
- 6 Casquillo de apriete
- 7 Tubo
- 8 Rejillas de refrigeración

- 9 Cabezal
- 10 Cuchilla de corte
- 11 Caperuza protectora
- 12 Pedal para ajuste angular del cabezal
- 13 Indicador LED
- 14 Cargador
- 15 Acumulador
- 16 Plato de corte
- 17 Perno
- 18 Estribo protector
- 19 Número de serie

**Los accesorios descritos e ilustrados no corresponden al material que se adjunta de serie.**

## Datos técnicos

Cortabordes accionado por acumulador		ART 23 Li	ART 26 Li
Nº de artículo		3 600 H78 K..	3 600 H78 L..
Revoluciones en vacío	min <sup>-1</sup>	7500	7400
Empuñadura abatible		●	●
Ajuste angular de cabezal/ajuste para el corte de bordes		●	●
Diámetro de corte	cm	23	26
Peso según EPTA-Procedure 01/2003	kg	2,3	2,4
Número de serie	Ver número de serie 19 en placa de características de la máquina		
<b>Acumulador</b>		<b>Iones de Litio</b>	<b>Iones de Litio</b>
Nº de artículo		2 607 336 037	2 607 336 039
Tensión nominal	V=	14,4	18
Capacidad	Ah	1,3	1,3
Tiempo de carga (acumulador descargado)	min	180	180
<b>Cargador</b>		<b>AL 2204 CV</b>	<b>AL 2204 CV</b>
Nº de artículo		2 607 225 2..	2 607 225 2..
Corriente de carga	mA	230	230
Margen admisible de la temperatura de carga	°C	0–45	0–45
Peso según EPTA-Procedure 01/2003	kg	0,7	0,7

## Información sobre ruidos y vibraciones

Valores de medición determinados según 2000/14/CE (altura 1,60 m, separación 1,0 m) y EN 28 662.

El nivel de presión sonora típico del aparato, determinado con un filtro A, asciende a: Nivel de presión sonora 80 dB(A); nivel de potencia acústica 88 dB(A). Tolerancia K=5 dB.

### ¡Colocarse un protector de oídos!

La vibración típica en la mano/brazo es inferior a 2,5 m/s<sup>2</sup>.

## Declaración de conformidad

Declaramos bajo nuestra responsabilidad que este producto está en conformidad con las normas o documentos normalizados siguientes: EN 786, EN 60 335 de acuerdo con las regulaciones 89/336/CEE, 98/37/CE, 2000/14/CE. 2000/14/CE: El valor del nivel de potencia acústica LWA garantizado es inferior a 94 dB (A). Procedimiento para evaluación de la conformidad según anexo VI.

Centro oficial de inspección citado: SRL, Sudbury Inglaterra

Nº de identificación del centro oficial de inspección: 1088

Expediente técnico en:

Robert Bosch GmbH, PT/ESC,  
D-70745 Leinfelden-Echterdingen

Dr. Egbert Schneider Senior Vice President Engineering	Dr. Eckerhard Strötgen Head of Product Certification
--	--

*ppa. [Signature]* *i.v. Strötgen*

20.08.2007, Robert Bosch GmbH, Power Tools Division  
D-70745 Leinfelden-Echterdingen

## Para su seguridad



**Desconectar el aparato y retirar el acumulador antes de realizar trabajos de ajuste y limpieza.**

**Tras la desconexión del cortabordes accionado por acumulador, la cuchilla continúa en funcionamiento durante algunos segundos.**

**Atención – no tocar la cuchilla en rotación.**

## Montaje

### Carga del acumulador

**Observar la tensión de red:** La tensión de alimentación deberá coincidir con las indicaciones en la placa de características del aparato. Los aparatos marcados con 230 V pueden funcionar también a 220 V/240 V.

Únicamente utilice el cargador que se adjunta. Solamente este cargador ha sido especialmente adaptado al acumulador de iones de litio empleado en su aparato.

El acumulador viene equipado con un control de temperatura que únicamente permite su recarga dentro de un margen de temperatura entre 0 °C y 45 °C. De esta manera se consigue una elevada vida útil del acumulador.

**Observación:** El acumulador se suministra parcialmente cargado. Con el fin de obtener la plena potencia del acumulador, antes de su primer uso, cárguelo completamente en el cargador.

El acumulador de iones de litio puede recargarse siempre que se quiera, sin que ello merme su vida útil. Una interrupción del proceso de carga no afecta al acumulador.

### Desmontaje del acumulador

Presione el botón de extracción y saque hacia atrás el acumulador **15** del aparato.

### Proceso de carga

Una vez conectado el cargador a la red, el proceso de carga comienza nada más insertar a continuación el acumulador en el cargador **14**.

Inserte primero el acumulador **15** por el frente en el cargador (➊), según figura, y seguidamente presione hacia abajo el acumulador **15** por la parte de atrás (➋). Para sacar el acumulador siga los mismos pasos en orden inverso.

Gracias al inteligente procedimiento de carga utilizado, el estado de carga del acumulador es detectado automáticamente, y es recargado con la corriente de carga óptima de acuerdo a su temperatura y tensión.

Con ello se protege al acumulador, el cual se mantiene siempre completamente cargado, al conservarlo en el cargador.

**Observación:** El proceso de carga solamente puede llevarse a cabo si la temperatura del acumulador se encuentra dentro del campo admisible, ver apartado “Datos técnicos”.

### Indicador intermitente de carga del acumulador 13

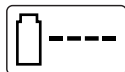

El proceso de carga es señalizado mediante el **parpadeo** del indicador de carga del acumulador **13**.

### Indicador de carga del acumulador con luz permanente 13



La **luz permanente** del indicador de carga del acumulador **13** señala que el acumulador está completamente cargado **o bien** que la temperatura del acumulador se encuentra fuera del campo admisible para poder cargarlo. En el momento de alcanzarse la temperatura admisible se comienza a recargar el acumulador.

Al no estar montado ningún acumulador, la **luz permanente** del indicador de carga del acumulador **13**, señala que el enchufe está conectado a la red y que el cargador se encuentra en disposición de funcionamiento.

Al no estar montado ningún acumulador, la **luz permanente** del indicador de carga del acumulador **13**, señala que el enchufe está conectado a la red y que el cargador se encuentra en disposición de funcionamiento.

### Indicaciones para la carga

En caso de efectuar recargas continuas o muy seguidas puede que llegue a calentarse el cargador. Ello no supone ningún inconveniente, ni tampoco es síntoma de un defecto técnico del cargador.

Si después de una recarga, el tiempo de funcionamiento del acumulador fuese muy reducido, ello es señal de que éste está agotado y deberá sustituirse.

El acumulador de iones de litio va protegido contra altas descargas por “Electronic Cell Protection (ECP) (Protección Electrónica de Celdas)”. Si el acumulador está descargado, un circuito de protección se encarga de desconectar la herramienta eléctrica: La cuchilla deja de moverse.

- ▶ **No continúe accionando el interruptor de conexión/desconexión en el caso de una desconexión automática del aparato.** Ello podría perjudicar al acumulador.

### Montaje del aparato



**No introduzca el acumulador en el cortabordes hasta haber montado completamente este último.**

**Asegurarse de que el cortabordes accionado por acumulador sea montado siguiendo este orden:**

#### Montaje de la caperuza protectora **B**

Inserte la caperuza protectora **11** en el cabezal **9**.

- 1 Enganche la caperuza protectora en el cabezal y empújela hacia atrás.
- 2 Presione hacia abajo la caperuza protectora hasta enclavarla firmemente (clic).

#### Montaje del plato de corte/cuchilla

**C** Presione el plato de corte **16** contra el eje motriz (clic).

**D** Aloje la cuchilla **10** en el perno **17**, presiónela hacia abajo, y tire de ella hacia fuera hasta enclavarla.

## Operación

### Puesta en marcha



**Retire de la superficie a cortar, piedras, trozos de madera y demás objetos sueltos.**

**Tras la desconexión del cortabordes accionado por acumulador, la cuchilla continúa en funcionamiento durante algunos segundos. Espere a que se haya detenido el motor/cuchilla antes de efectuar una nueva conexión.**

**No vuelva a efectuar una conexión poco después de la desconexión.**

#### Montaje del acumulador

Introduzca el acumulador en el aparato en la forma mostrada. El acumulador deberá enclavar de forma perceptible.

## Conexión

Accionar el bloqueo de conexión **2**, mantenerlo accionado, y presionar el interruptor de conexión/desconexión **1**.

Soltar el bloqueo de conexión **2**.

## Desconexión

Soltar el interruptor de conexión/desconexión **1**.

**Observación:** Tras accionar el interruptor de conexión/desconexión **1** el motor comienza a funcionar con un ligero retardo.

## Ajuste del aparato

### Aplicación de la empuñadura abatible **E**

La empuñadura abatible **5** puede girarse a diferentes posiciones:

- ➊ Para modificar la posición, aflojar el tornillo de la empuñadura **4** y reajustar la empuñadura **5**.
- ➋ Apretar el tornillo de la empuñadura **4** para sujetar firmemente la empuñadura abatible **5** en la posición ajustada.

### Ajuste de la longitud de los cortabordes **F**

- ➊ Afloje 90° el casquillo de apriete **6**.
- ➋ Ajuste la longitud deseada sacando o metiendo el tubo. Vuelva a apretar el casquillo de apriete **6**.

### Ajuste del ángulo del cabezal **G**

Para modificar el ángulo de corte, presionar el pedal **12** e inclinar el tubo **7** a la posición deseada.

Soltar el pedal **12**.

### Ajuste para el corte de bordes

**H** Ajuste del ángulo del cabezal:

- ➊ Pisar el pedal **12**.
- ➋ Inclinar el tubo **7** a la posición más baja. Soltar el pedal **12**.
- I** Orientación del cabezal:
- ➌ Aflojar el casquillo de apriete **6**.

➌ Girar el tubo **7** 90° para orientar el cabezal **9** en la forma ilustrada para cortar/cortar bordes. Apretar nuevamente el casquillo de apriete **6**.

## Instrucciones para la operación



**Proteja el acumulador del calor excesivo como, p. ej., de una exposición prolongada al sol intenso y del fuego. ¡El aparato no trabaja por debajo de 0 °C ni por encima de 45 °C!**

### Corte de césped **J**

Guiar hacia la izquierda y derecha el cortabordes accionado por acumulador manteniendo una separación suficiente respecto al cuerpo.

El cortabordes accionado por acumulador permite cortar eficientemente césped hasta una longitud de 15 cm. Cortar césped de mayor altura de forma escalonada.

### Recorte de bordes

Guiar el cortabordes accionado por acumulador a lo largo de los bordes de césped. Para evitar un rápido desgaste de la cuchilla evitar que toque superficies consistentes o muros.

**K** Para un mejor control emplee el estribo protector **18** como ayuda de guiado (accesorio especial).

### Corte alrededor de árboles y arbustos **L**

**Corte con cuidado alrededor de árboles y arbustos para evitar que sean dañados por la cuchilla.** Las plantas pueden llegar a morir en caso de dañar su corteza.

**K** Para un mejor control emplee el estribo protector **18** como ayuda de guiado (accesorio especial).

## Autonomía del acumulador

La autonomía del acumulador depende de su sollicitación en el trabajo:

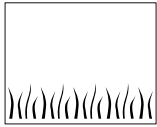

### Sollicitación leve:

hasta 800 metros (ART 23 Li)  
hasta 1000 metros (ART 26 Li)

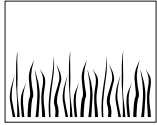

### Sollicitación mediana:

hasta 350 metros (ART 23 Li)  
hasta 440 metros (ART 26 Li)

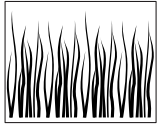

### Sollicitación fuerte:

hasta 60 metros (ART 23 Li)  
hasta 75 metros (ART 26 Li)

## Cambio de la cuchilla



**Retire el acumulador antes de cualquier manipulación en el aparato.**

Para desmontar la cuchilla **10** desgastada, presionar hacia dentro la misma de manera que salga del perno **17**.

Eliminar con un cuchillo afilado los restos de plástico/suciedad que pudieran estar adheridos al perno **17**.

Para montar una cuchilla **10** nueva colocar la cuchilla **10** sobre el perno **17**, presionarla hacia abajo, y tirar de ella hacia fuera hasta enclavarla.

**Observación:** Únicamente emplear cuchillas de recambio originales Bosch. Esta cuchilla ha sido especialmente desarrollada para obtener unas propiedades de corte mejoradas. El rendimiento de corte de otras cuchillas es peor.

## Localización de fallos

En la tabla siguiente se indican los síntomas de fallo y la forma de subsanarlos en el caso de que su máquina no funcione correctamente. Si ello no le permite localizar o subsanar el fallo diríjase a su taller de servicio habitual.

Atención: Antes de dedicarse a la localización del fallo, desconectar el aparato, y retirar el acumulador.

Síntomas	Posible causa	Solución
La caperuza protectora no puede pasarse por encima del plato de corte	Montaje incorrecto	Desmontar el plato de corte y volver a montar la caperuza protectora, ver también "Montaje"
El cortabordes no funciona	Acumulador descargado	Cargar el acumulador, ver también indicaciones para la carga
	Acumulador demasiado frío o caliente	Dejar que se caliente/enfríe el acumulador
El cortabordes funciona de forma intermitente	Avería en el cableado interior de la máquina	Acudir al servicio técnico
	Interruptor de conexión/desconexión defectuoso	Acudir al servicio técnico
Vibraciones o ruidos intensos	Máquina defectuosa	Acudir al servicio técnico
	Rotura de la cuchilla	Sustituir la cuchilla

Síntomas	Posible causa	Solución
Autonomía reducida del acumulador tras su recarga	El acumulador no ha sido utilizado durante largo tiempo o solamente ha sido utilizado brevemente	Cargar completamente el acumulador, ver también indicaciones para la carga
	Césped demasiado alto Acumulador agotado	Cortar de forma escalonada Sustituir el acumulador
La cuchilla no se mueve	Acumulador descargado	Cargar el acumulador, ver también indicaciones para la carga
	Máquina defectuosa	Acudir al servicio técnico
El aparato no corta	Rotura de la cuchilla	Sustituir la cuchilla
	El acumulador no ha sido cargado completamente	Cargar el acumulador, ver también indicaciones para la carga
	El césped se ha enredado en el plato de corte	Retirar el césped
El indicador de carga del acumulador <b>13</b> se enciende permanentemente  No es posible realizar el proceso de carga	Acumulador sin colocar, o mal colocado	Colocar correctamente el acumulador en el cargador
	Contactos sucios del acumulador	Limpiar los contactos del acumulador; p. ej. metiéndolo y sacándolo repetidamente, o bien, sustituir el acumulador
	Acumulador defectuoso	Sustituir el acumulador
El indicador de carga del acumulador <b>13</b> no se enciende	El enchufe de red del cargador no está correctamente conectado	Introducir completamente el enchufe en la toma de corriente
	Toma de corriente, cable de red o cargador defectuoso	Verifique la tensión de red, y si fuese preciso, acuda a un servicio técnico autorizado para herramientas eléctricas Bosch para hacer revisar el cargador

## Mantenimiento y servicio

### Mantenimiento y limpieza



**Retire el acumulador antes de cualquier manipulación en el aparato.**

**Observación:** Efectúe con regularidad los siguientes trabajos de mantenimiento para conseguir una vida útil larga y un funcionamiento fiable.

Examine periódicamente su aparato en cuanto a daños manifiestos, como una unión floja, o componentes desgastados o dañados.

Verifique el correcto estado y montaje de las cubiertas y dispositivos protectores. Antes de su utilización efectúe los trabajos de mantenimiento y reparación que pudieran estar pendientes.

Si a pesar de los esmerados procesos de fabricación y control, el aparato llegase a averiarse, la reparación deberá encargarse a un taller de servicio autorizado para aparatos de jardinería Bosch.



Para cualquier consulta o pedido de piezas de repuesto es imprescindible indicar el nº de artículo de 10 dígitos que figura en la placa de características del aparato.

### Al finalizar el trabajo/almacenaje



**Desconectar el aparato y retirar el acumulador. Antes del almacenaje asegurarse primero de haber desmontado el acumulador.**

Limpia exteriormente de forma minuciosa el cortabordes con un cepillo blando y un paño. No utilizar agua, disolventes ni pasta para pulir. Retirar el césped y las partículas adheridas, especialmente en las rejillas de refrigeración **8**.

Colocar el aparato sobre uno de sus costados y limpiar el interior de la caperuza protectora **11**. Retirar los apelmazamientos de césped con una pieza de madera o plástico.

Verifique el correcto estado y montaje de las cubiertas y dispositivos protectores. Antes de su utilización efectúe los trabajos de mantenimiento y reparación que pudieran estar pendientes.

El acumulador deberá guardarse a una temperatura entre 0 °C y 45 °C.

### Servicio técnico y atención al cliente

El servicio técnico le asesorará en las consultas que pueda Ud. tener sobre la reparación y mantenimiento de su producto, así como sobre piezas de recambio. Los dibujos de despiece e informaciones sobre las piezas de recambio las podrá obtener también en internet bajo:

**[www.bosch-pt.com](http://www.bosch-pt.com)**

Nuestro equipo de asesores técnicos le orientará gustosamente en cuanto a la adquisición, aplicación y ajuste de los productos y accesorios.

### España

Robert Bosch España, S.A.  
Departamento de ventas  
Herramientas Eléctricas  
C/Hermanos García Noblejas, 19  
28037 Madrid  
Tel. Asesoramiento al cliente:  
+34 (0901) 11 66 97  
Fax: +34 (091) 327 98 63

### Venezuela

Robert Bosch S.A.  
Final Calle Vargas. Edf. Centro Berimer P.B.  
Boleíta Norte  
Caracas 107  
Tel.: +58 (02) 207 45 11

### México

Robert Bosch S.A. de C.V.  
Tel. Interior: +52 (01) 800 627 1286  
Tel. D.F.: +52 (01) 52 84 30 62  
E-Mail: [arturo.fernandez@mx.bosch.com](mailto:arturo.fernandez@mx.bosch.com)

### Argentina

Robert Bosch Argentina S.A.  
Av. Córdoba 5160  
C1414BAW Ciudad Autónoma de Buenos Aires  
Atención al Cliente  
Tel.: +54 (0810) 555 2020  
E-Mail: [herramientas.bosch@ar.bosch.com](mailto:herramientas.bosch@ar.bosch.com)

### Perú

Autorex Peruana S.A.  
República de Panamá 4045,  
Lima 34  
Tel.: +51 (01) 475-5453  
E-Mail: [vhe@autorex.com.pe](mailto:vhe@autorex.com.pe)

### Chile

EMASA S.A.  
Irrarázaval 259 – Ñuñoa  
Santiago  
Tel.: +56 (02) 520 3100  
E-Mail: [emasa@emasa.cl](mailto:emasa@emasa.cl)

## Transporte

El acumulador ha sido ensayado conforme al manual UN ST/SG/AC.10/11/Rev.3 Parte III, Subinciso 38.3. Dispone de una eficaz protección contra una sobrepresión o cortocircuito interior, así como de unos dispositivos contra la rotura forzada o corrientes inversas peligrosas. La cantidad equivalente de litio que contiene el acumulador es inferior a los valores límite pertinentes. Es por ello, por lo que el acumulador, tanto si va suelto como si va montado en el aparato, no está sujeto a las directivas nacionales e internacionales sobre el transporte de mercancías peligrosas. Sin embargo, esto si puede ser de relevancia, si son varios los acumuladores transportados. En este caso puede que sea imperativo cumplir ciertas exigencias (p.ej. en el embalaje). Para más detalles le remitimos a la ficha técnica redactada en inglés que puede consultar en internet bajo la siguiente dirección: <http://purchasing.bosch.com/en/start/Allgemeines/Download/index.htm>.

## Eliminación

Recomendamos que las herramientas eléctricas, accesorios y embalajes sean sometidos a un proceso de recuperación que respete el medio ambiente.

### Sólo para los países de la UE:



¡No arroje las herramientas eléctricas a la basura!  
Conforme a la Directriz Europea 2002/96/CE sobre aparatos eléctricos y electrónicos inservibles, tras su transposición en ley nacional, deberán acumularse por separado las herramientas eléctricas para ser sometidas a un reciclaje ecológico.

## Acumuladores/pilas:



### Iones de Litio:

Observe las indicaciones comprendidas en el apartado "Transporte", página 46.

No arroje los acumuladores/pilas a la basura, ni al fuego, ni al agua. Los acumuladores/pilas deberán guardarse y reciclarse o eliminarse de manera ecológica.

### Sólo para los países de la UE:

Conforme a la directriz 91/157/CEE deberán reciclarse los acumuladores/pilas defectuosos o agotados.

Los acumuladores/pilas agotados pueden entregarse directamente a su distribuidor habitual de Bosch:

### España

Servicio Central de Bosch  
Servilotec, S.L.  
Polig. Ind. II, 27  
Cabanillas del Campo  
Tel.: +34 9 01 11 66 97

**Reservado el derecho de modificación.**

## Indicações de segurança

Atenção! Ler atentamente as seguintes instruções. Familiarize-se com os elementos de comando e com a utilização do aparador de relva sem fio. Guardar a instrução de serviço para uma consulta posterior.

### Explicação dos símbolos do aparador de relva sem fio



Indicação geral de perigos.



Ler as instruções de serviço.



Usar óculos de proteção.

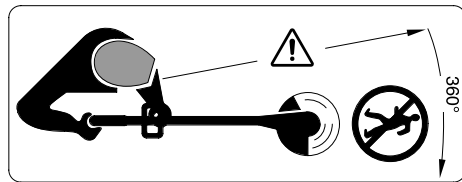

Observe que as pessoas ao redor não possam ser feridas por objectos catapultados para longe.

Assegure que as pessoas ao redor esteja suficientemente afastadas da máquina.



Remover o acumulador antes de limpar o aparelho, de ajustá-lo ou se este permanecer sem vigilância por curto tempo.



Não trabalhar na chuva e não deixar o aparador de relva sem fio ao ar livre na chuva.

▶ Jamais operar o aparador de relva sem fio com coberturas ou dispositivos de proteção danificados, nem se estes tiverem sido removidos.



Não usar o carregador se o cabo de rede estiver danificado.

- ▶ Após um golpe, deverá controlar se o aparelho apresenta desgastes ou danos e se necessário deixar que seja reparado antes da próxima utilização.
- ▶ Este aparelho não deve ser usado por pessoas (inclusive crianças) com limitadas capacidades físicas, sensoriais ou mentais ou com falta de experiência e/ou falta de conhecimento, a não ser que, sejam supervisionadas por uma pessoa responsável pela sua segurança ou que sejam instruídas por elas quanto à utilização do aparelho. Crianças deveriam ser vigiadas para assegurar que não brinquem com o aparelho.
- ▶ Não usar o aparador de relva sem fio com os pés descalços, nem com sandalhas abertas, utilizar sempre sapatos firmes e calças compridas.
- ▶ Jamais permitir que crianças ou pessoas não familiarizadas com as instruções utilizem o aparador de relva sem fio. É possível que directivas nacionais limitem a idade do operador. Quando não estiver em uso, o aparador de relva deverá ser guardado em local inacessível para crianças.
- ▶ Não trabalhar com o aparelho enquanto pessoas, especialmente crianças ou animais, estiverem ao redor.
- ▶ O operador ou o utilizador é responsável por acidentes ou danos, se outras pessoas forem feridas e se as suas propriedades forem danificadas.
- ▶ Aguardar, até a lâmina em rotação para completamente, antes de tocá-la. Após desligar o motor, a lâmina continua a girar e pode causar lesões.
- ▶ Só trabalhe à luz do dia ou com boa iluminação artificial.
- ▶ Se possível, o aparador de relva sem fio não deve ser usado para cortar relva molhada.
- ▶ Desligar o aparador de relva sem fio ao transportá-lo da/para a superfície de trabalho.
- ▶ Só ligar o aparador de relva sem fio quando as mãos e os pés estiverem suficientemente afastados das lâminas em rotação.
- ▶ As mãos e os pés não devem se aproximar da lâmina em rotação.

- ▶ Jamais utilizar lâminas de corte metálicas neste aparelho.
- ▶ O aparador de relva requer um controlo e uma manutenção em intervalos regulares.
- ▶ O aparador de relva sem fio só deve ser reparado por oficinas de serviço autorizadas.
- ▶ Assegure-se sempre de que as aberturas de ventilação estejam livres de restos de relva.
- ▶ Desligar o aparelho e retirar o acumulador:
  - sempre que deixar o aparelho sem vigilância
  - antes de substituir a lâmina
  - antes da limpeza, ou quando for efectuado qualquer tipo de trabalho no aparador de relva.
- ▶ Guardar o aparelho em lugar seguro, seco e fora do alcance das crianças. Não colocar objectos sobre o aparelho.
- ▶ Por precaução deverá substituir as peças gastas ou danificadas.
- ▶ Assegure-se de que as peças substituídas sejam da Bosch.
- ▶ **Assegure-se de que o aparelho esteja desligado antes de colocar o acumulador.** A introdução de um acumulador num aparelho ligado pode levar a acidentes.
- ▶ **Só carregar acumuladores em carregadores recomendados pelo fabricante.** Para um carregador apropriado para um certo tipo de acumuladores há perigo de incêndio, se for utilizado para carregar outros acumuladores.
- ▶ **Nos aparelhos só devem ser utilizados os acumuladores apropriados para tal.** A utilização de outros acumuladores pode levar a lesões e perigo de incêndio.
- ▶ **Manter o acumulador que não está sendo utilizado afastado de cliques, moedas, chaves, parafusos ou outros pequenos objectos metálicos que possam causar um curto-circuito dos contactos.** Um curto-circuito entre os contactos do acumulador pode ter como consequência queimaduras ou fogo.

- ▶ **No caso de uma aplicação incorrecta pode sair líquido do acumulador. Evitar o contacto.** No caso de um contacto accidental, deverá enxaguar com água. Se o líquido entrar em contacto com os olhos, também deverá consultar um médico. Líquido do acumulador a escapar pode levar a irritações da pele ou queimaduras.

## Descrição de funções



**Devem ser lidas todas as indicações de advertência e todas as instruções.** O desrespeito das advertências e instruções apresentadas abaixo pode causar choque eléctrico, incêndio e/ou graves lesões.

## Utilização conforme as disposições

O aparelho é destinado para cortar relva e ervas daninhas sob arbustos, assim como em taludes e ao longo de cantos que não podem ser alcançados com o corta-relvas.

A utilização conforme as disposições refere-se a uma temperatura ambiente entre 0 °C e 40 °C.

## Volume de fornecimento

Retirar o aparelho cuidadosamente da embalagem e verificar se as seguintes peças estão completas:

- Aparador de relva
- Capa de protecção
- Punho adicional ajustável (pré-montado)
- Prato de corte
- Lâmina de corte
- Carregador
- Instruções de serviço

Entre em contacto com o seu revendedor se faltarem peças ou se houverem peças danificadas.

## Componentes ilustrados

A numeração dos componentes ilustrados refere-se à apresentação do aparelho na página de esquemas.

- 1 Interruptor de ligar-desligar
- 2 Bloqueio de ligação para o interruptor de ligar-desligar
- 3 Punho
- 4 Parafuso, punho adicional
- 5 Punho adicional ajustável
- 6 Manga de aperto
- 7 Tubo
- 8 Aberturas de ventilação

- 9 Cabeçote do aparador
- 10 Lâmina de corte
- 11 Capa de protecção
- 12 Pedal para ajuste do ângulo do cabeçote do aparador
- 13 Indicação LED
- 14 Carregador
- 15 Acumulador
- 16 Prato de corte
- 17 Pino
- 18 Arco de protecção
- 19 Número de série

**Acessórios apresentados ou descritos não pertencem ao volume de fornecimento.**

## Dados técnicos

Aparador de relva sem fio		ART 23 Li	ART 26 Li
Nº do produto		3 600 H78 K..	3 600 H78 L..
Nº de rotações em ponto morto	min <sup>-1</sup>	7500	7400
Punho ajustável		●	●
Ajuste angular para o cabeçote do aparador/ajuste para cortar cantos		●	●
Diâmetro de corte	cm	23	26
Peso conforme EPTA-Procedure 01/2003	kg	2,3	2,4
Número de série	Veja o número de série 19 (placa de características) da máquina		
Acumulador		lão de lítio	lão de lítio
Nº do produto		2 607 336 037	2 607 336 039
Tensão nominal	V=	14,4	18
Capacidade	Ah	1,3	1,3
Tempo de carga (acumulador descarregado)	min	180	180
Carregador		AL 2204 CV	AL 2204 CV
Nº do produto		2 607 225 2..	2 607 225 2..
Corrente de carga	mA	230	230
Faixa de temperatura de carga admissível	°C	0–45	0–45
Peso conforme EPTA-Procedure 01/2003	kg	0,7	0,7

## Informação sobre ruídos/vibrações

Valores de medição averiguados conforme 2000/14/CE (1,60 m de altura, 1,0 m de distância) e EN 28 662.

O nível de ruído avaliado como A do aparelho é tipicamente: Nível de pressão acústica 80 dB(A); Nível de potência acústica 88 dB(A). Incerteza K=5 dB.

### Usar protecção auricular!

A vibração de mão e braço é tipicamente inferior a  $2,5 \text{ m/s}^2$ .

## Declaração de conformidade

Declaramos sob nossa exclusiva responsabilidade, que este produto cumpre as seguintes normas ou documentos normativos: EN 786, EN 60 335 conforme as disposições das directivas 89/336/EWG, 98/37/EG, 2000/14/EG. 2000/14/CE: O nível de potência acústica LWA garantido é inferior a 94 dB (A). Processo de avaliação da conformidade de acordo com o anexo VI.

Entidade de inspecção mencionada: SRL, Sudbury England

Número de identificação da entidade de inspecção mencionada: 1088

Processo técnico em:

Robert Bosch GmbH, PT/ESC,

D-70745 Leinfelden-Echterdingen

Dr. Egbert Schneider  
Senior Vice President  
Engineering

Dr. Eckerhard Strötgen  
Head of Product  
Certification

20.08.2007, Robert Bosch GmbH, Power Tools Division  
D-70745 Leinfelden-Echterdingen

## Para sua segurança



**Desligar o aparelho e remover o acumulador, antes de realizar trabalhos de ajuste ou de limpeza.**

**A lâmina de corte ainda continua a funcionar durante alguns segundos após desligar o aparelho de relva sem fio.**

**Cuidado – não tocar nas lâminas de corte em rotação.**

## Montagem

### Carregar o acumulador

**Observar a tensão de rede:** A tensão da fonte de corrente deve coincidir com a chapa de identificação do aparelho. Aparelhos marcados para 230 V também podem ser operados com 220 V/240 V.

Só utilizar o carregador fornecido. Só este carregador é apropriado para os acumuladores de íões de lítio utilizados para o seu aparelho.

O acumulador está equipado com uma monitorização de temperatura que só permite uma carga na faixa de temperatura entre  $0 \text{ }^\circ\text{C}$  e  $45 \text{ }^\circ\text{C}$ . Desta forma é alcançada uma alta vida útil do acumulador.

**Nota:** O acumulador é fornecido parcialmente carregado. Para assegurar a completa potência do acumulador, o acumulador deverá ser carregado completamente no carregador antes da primeira utilização.

O acumulador de íões de lítio pode ser carregado a qualquer altura, sem que a sua vida útil seja reduzida. Uma interrupção do processo de carga não danifica o acumulador.

### Retirar o acumulador

Premir a tecla de destravamento do acumulador e retirar o acumulador **15** do aparelho puxando para trás.

## Processo de carga

O processo de carga começa assim que a ficha de rede do carregador for introduzida na tomada e o acumulador for em seguida colocado no carregador **14**.

Colocar o acumulador **15** no acumulador, como indicado na figura, primeiro com o lado da frente (**1**) e em seguida premir o lado posterior do acumulador **15** (**2**). Retirar o acumulador em sequência invertida.

Com o processo de carga inteligente, o estado de carga do acumulador é reconhecido automaticamente e o acumulador é carregado de acordo com a temperatura da sua temperatura e tensão, com a corrente de carga ideal.

Desta forma o acumulador é poupado e permanece completamente carregado, mesmo durante a arrecadação no carregador.

**Nota:** O processo de carga só pode ser realizado se a temperatura do acumulador estiver dentro da faixa de temperatura de carga admissível, veja trecho “Dados técnicos”.

## Luz intermitente de indicação da carga do acumulador 13

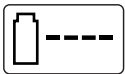

O processo de carga é sinalizado pelo **Piscar** da indicação de carga do acumulador **13**.

## Luz permanente de indicação da carga do acumulador 13



A **Luz permanente** da indicação de carga do acumulador **13** sinaliza que o acumulador está completamente carregado

**ou** que a temperatura do acumulador está além da faixa de temperatura de carga admissível e, portanto, não pode ser carregado. O acumulador será carregado logo que a faixa de temperatura admissível for alcançada.

Quando o acumulador não está introduzido, a **Luz permanente** da indicação de carga do acumulador **13** sinaliza que a ficha de rede está introduzida na tomada e que o carregador está pronto para funcionar.

## Indicações para carregar

No caso de contínuos e repetidos ciclos de carga, sem interrupção, é possível que o carregador se esquite. Isto no entanto não tem importância e não apresenta qualquer defeito técnico do carregador.

Um período de funcionamento reduzido após o carregamento, indica que o acumulador está gasto e que deve ser substituído.

A “Electronic Cell Protection (ECP)” protege o acumulador de íões de lítio contra descarga total. A ferramenta eléctrica é desligada através de um disjuntor de protecção, logo que o acumulador estiver descarregado. A lâmina de corte não se movimenta mais.

► **Não continuar a premir o interruptor de ligar-desligar após o desligamento automático do aparelho.** O acumulador pode ser danificado.

## Montagem do aparelho



**Só recolocar o acumulador, quando o aparador de relva sem fio estiver completamente montado.**

**Assegure-se de que o aparador de relva sem fio seja montado nesta sequência:**

### Montagem da cobertura de protecção **B**

Colocar a capa de protecção **11** no cabeçote do aparador **9**.

**1** Enganchar a cobertura de protecção no cabeçote do aparador e empurrá-la para trás.

**2** Premir a cobertura de protecção para baixo, até engatar de forma segura (clique).

### Montar o prato/lâmina de corte

**C** Premir o prato de corte **16** sobre o veio de acionamento (clique).

**D** Colocar a lâmina **10** sobre a cavilha **17**, premir para baixo e puxar para fora, até engatar.

## Funcionamento

### Colocação em serviço



**Remover pedras, pedaços de madeira soltos e outros objectos da superfície a ser aparada.**

**A lâmina de corte ainda continua a funcionar durante alguns segundos após desligar o aparador de relva sem fio. Aguardar até o motor/a lâmina de corte estar parada, antes de ligar novamente.**

**Não desligar e religar repetidamente em curto espaço de tempo.**

### Colocar o acumulador

Introduzir o acumulador no aparelho como apresentado na figura. O acumulador deve engatar perceptivelmente.

### Ligar

Premir e manter premido o bloqueio de ligação **2** e accionar o interruptor de ligar-desligar **1**.

Soltar o bloqueio de ligação **2**.

### Desligar

Soltar o interruptor de ligar-desligar **1**.

**Nota:** Após accionar o interruptor de ligar-desligar **1**, o motor arranca com um curto tempo de atraso.

## Ajustar o aparelho

### Utilização do punho móvel **E**

O punho móvel **5** pode ser colocado em diversas posições:

- ❶ Para mudar a posição, deverá soltar o parafuso do punho **4** e ajustar o punho móvel **5**.
- ❷ Apertar o parafuso do punho **4** e fixar o punho móvel **5** na posição ajustada.

### Ajustar o comprimento do aparador **F**

- ❶ Girar a bucha de aperto **6** 90°.
- ❷ Para alongar deverá puxar o cabo de guia para fora, para encurtar deverá introduzir o cabo de guia. Reapertar a bucha de aperto **6**.

### Ajustar o ângulo do cabeçote do aparador **G**

Para alterar o ângulo de corte, deverá premir o pedal **12** para baixo e girar o cabo de guia **7** para a posição desejada.

Soltar o pedal **12**.

### Ajuste para cortar ao longo de cantos

❶ Ajustar o ângulo do cabeçote do aparador:

- ❶ Premir o pedal **12** para baixo.
- ❷ Colocar o cabo de guia **7** na posição mais baixa. Soltar novamente o pedal **12**.
- ❸ Deslocar o cabeçote do aparador:
  - ❶ Soltar a bucha de aperto **6**.
  - ❷ Girar o cabo de guia **7** 90° para ajustar o cabeçote do aparador **9** para cortar/cortar ao longo de cantos, como indicado na figura. Reapertar a bucha de aperto **6**.

## Indicações de trabalho



**Proteger o acumulador contra calor, como por exemplo, contra extrema incidência solar e fogo. O aparelho não trabalha abaixo de 0 °C ou acima de 45 °C!**

### Lâmina para cortar relva **J**

Deslocar o aparador de relva sem fio para a esquerda e para a direita e mantê-lo em distância suficiente do corpo.

O aparador de relva sem fio pode cortar eficientemente relva com até uma altura de 15 cm. Relva alta deve ser cortada em etapas.

### Aparar cantos

Conduzir o aparador de relva sem fio ao longo dos cantos da relva. Para evitar um desgaste rápido da lâmina, deverá evitar o contacto com superfícies firmes ou muros.

❶ Para uma melhor condução do aparelho, deverá utilizar o arco para protecção de árvores **18** como guia auxiliar (acessório).



**Cortar em volta de árvores e de arbustos **

**Cortar cuidadosamente em volta de árvores e de arbustos, para que não entrem em contacto com a lâmina.** Plantas podem morrer se as suas cascas forem danificadas.

 Para uma melhor condução do aparelho, deverá utilizar o arco para protecção de árvores **18** como guia auxiliar (acessório).

**Duração da carga do acumulador**

A duração da carga do acumulador depende das condições de trabalho:

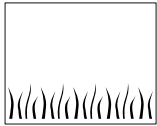
**Leves condições:**

até 800 metros (ART 23 Li)  
até 1000 metros (ART 26 Li)

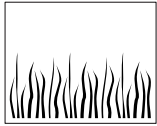
**Médias condições:**

até 350 metros (ART 23 Li)  
até 440 metros (ART 26 Li)

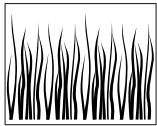
**Severas condições:**

até 60 metros (ART 23 Li)  
até 75 metros (ART 26 Li)

**Substituir as lâminas de corte **

**Retirar o acumulador do aparelho antes de todos os trabalhos.**

Para retirar a lâmina **10** gasta, deverá premir a lâmina para dentro, até pular para fora da cavilha **17**.

Livrar a cavilha **17** de todos restos de plásticos/de sujidade com uma lâmina afiada.

Para montar uma nova lâmina **10**, deverá colocar a lâmina **10** sobre a cavilha **17**, premir para baixo e puxar para fora até engatar.

**Nota:** Só utilizar lâminas de trabalho Bosch. Este desenvolvimento especial possui melhores propriedades de corte. Outras lâminas de corte levam a reduzidas potências de trabalho.

## Busca de erros

A tabela a seguir apresenta sintomas de erros e as respectivas soluções, caso a sua máquina não esteja a funcionar correctamente. Se não for possível localizar e eliminar o problema com estas informações, dirija-se à sua oficina de serviço.

Atenção: Antes de procurar a avaria, deverá desligar o aparelho e retirar o acumulador.

Sintomas	Possível causa	Solução
A cobertura de protecção não pode ser puxada sobre o prato de corte	Montagem incorrecta	Remover o prato de corte e montar novamente a cobertura de protecção, veja também "Montagem"
O aparador de relva não funciona	Carregar o acumulador	Carregar o acumulador, veja também as instruções para carregar
	Acumulador muito frio/muito quente	Permitir que o acumulador se aqueça/arrefeça
O aparador de relva funciona com interrupções	A cablagem interna da máquina está com defeito	Dirija-se a uma oficina de serviço pós-venda
	Interruptor de ligar-desligar com defeito	Dirija-se a uma oficina de serviço pós-venda
Fortes vibrações/ruídos	Máquina com defeito	Dirija-se a uma oficina de serviço pós-venda
	Lâmina quebrada	Substituir a lâmina
A duração de corte por carga do acumulador é curta demais	O acumulador não foi utilizado por muito tempo ou só foi utilizado durante curto tempo	Carregar completamente o acumulador, veja também as instruções para carregar
	Relva alta demais	Cortar em etapas
	Acumulador gasto	Substituir o acumulador
A lâmina não se movimenta	Carregar o acumulador	Carregar o acumulador, veja também as instruções para carregar
	Máquina com defeito	Dirija-se a uma oficina de serviço pós-venda
O aparelho não corta	Lâmina quebrada	Substituir a lâmina
	O acumulador não está completamente carregado	Carregar o acumulador, veja também as instruções para carregar
	A relva se enrolou em volta do prato de corta	Remover a relva

Sintomas	Possível causa	Solução
A indicação de carga do acumulador <b>13</b> está permanentemente ligada	O acumulador não foi (correctamente) colocado	Colocar o acumulador correctamente no carregador
Nenhum processo de carga possível	Contactos do acumulador sujos	Limpar os contactos do acumulador, p. ex. colocando e retirando repetidamente o acumulador, se necessário substituir o acumulador
	Acumulador com defeito	Substituir o acumulador
A indicação de carga do acumulador <b>13</b> não se ilumina	A ficha de rede do carregador não está (correctamente) introduzida	Introduzir a ficha de rede (totalmente) na tomada
	Tomada, cabo de rede ou carregador com defeito	Controlar a tensão de rede, se necessário, permitir que o carregador seja controlado por uma oficina de serviço autorizada para ferramentas eléctricas Bosch

## Manutenção e serviço

### Manutenção e limpeza



**Retirar o acumulador do aparelho antes de todos os trabalhos.**

**Nota:** Executar os seguintes trabalhos de manutenção em intervalos regulares para assegurar uma utilização longa e fiável.

Verificar regularmente se o aparelho apresenta deficiências evidentes, como por exemplo fixações soltas e peças gastas ou danificadas.

Verificar se tampas, coberturas e dispositivos de protecção não estão danificados e se estão colocados correctamente. Executar eventuais trabalhos de manutenção e de reparação necessários antes da utilização.

Se o aparelho falhar apesar de cuidadosos processos de fabricação e de teste, a reparação deverá ser executada por uma oficina de serviço autorizada para ferramentas para jardinagem Bosch.

Para todas as questões e encomendas de peças sobressalentes é imprescindível indicar o número de produto de 10 dígitos que consta no logotipo do aparelho.

### Após o processo de trabalho/arrecadação



**Desligar o aparelho e retirar o acumulador. Assegurar-se de que o acumulador seja removido antes de guardar o aparelho.**

Limpar bem o exterior do aparador de relva com uma escova macia e um pano. Não usar água nem soluções ou produtos de polimento. Remover todos os acúmulos de relva e de partículas, especialmente das aberturas de ventilação **8**.

Colocar o aparelho de lado e limpar a capa de protecção **11** por dentro. Remover aderências compactas de relva com um pedaço de madeira ou de plástico.

Verificar se tampas, coberturas e dispositivos de protecção não estão danificados e se estão colocados correctamente. Executar eventuais trabalhos de manutenção e de reparação necessários antes da utilização.

O acumulador deveria ser guardado a uma temperatura entre 0 °C e 45 °C.

## Serviço pós-venda e assistência ao cliente

O serviço pós-venda responde às suas perguntas a respeito de serviços de reparação e de manutenção do seu produto, assim como das peças sobressalentes. Desenhos explodidos e informações sobre peças sobressalentes encontram-se em:

**www.bosch-pt.com**

A nossa equipa de consultores Bosch esclarecem com prazer todas as suas dúvidas a respeito da compra, aplicação e ajuste dos produtos e acessórios.

### Portugal

Robert Bosch LDA  
Avenida Infante D. Henrique  
Lotes 2E – 3E  
1800 Lisboa  
Tel.: +351 (021) 8 50 00 00  
Fax: +351 (021) 8 51 10 96

### Brasil

Robert Bosch Ltda.  
Caixa postal 1195  
13065-900 Campinas  
Tel.: +55 (0800) 70 45446  
E-Mail: sac@bosch-sac.com.br

## Transporte

O acumulador foi testado conforme o manual UN ST/SG/AC.10/11/Rev.3 parte III, sub-capítulo 38.3. Ele é protegido contra sobrepressão interior e contra curto-circuitos e tem dispositivos para evitar rupturas violentas e perigosas correntes de retorno.

A quantidade equivalente de lítio contida no acumulador é inferior aos respectivos valores limites. Por este motivo o acumulador, como unidade ou introduzido num aparelho, não está sujeito às leis nacionais nem internacionais para materiais perigosos. As leis para materiais perigosos podem no entanto ser relevantes para o transporte de vários acumuladores. Neste caso pode ser necessário manter certas condições

especiais (p. ex. referentes à embalagem). Informações detalhadas estão disponíveis numa folha de instruções no seguinte endereço internet: <http://purchasing.bosch.com/en/start/Allgemeines/Download/index.htm>.

## Eliminação

Ferramentas eléctricas, acessórios e embalagens devem ser enviados a uma reciclagem ecológica de matérias primas.

### Apenas países da União Europeia:



Não deitar ferramentas eléctricas no lixo doméstico!

De acordo com a directiva europeia 2002/96/CE para aparelhos eléctricos e electrónicos velhos, e com as respectivas realizações

nas leis nacionais, as ferramentas eléctricas que não servem mais para a utilização, devem ser enviadas separadamente a uma reciclagem ecológica.

### Acumuladores/pilhas:

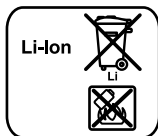

### lões de lítio:

Observar as indicações no capítulo "Transporte", Página 56.

Acumuladores/pilhas não devem ser deitados no lixo doméstico, nem no fogo nem na água. Acumuladores/pilhas devem ser recolhidos, reciclados ou eliminados de forma ecológica.

### Apenas países da União Europeia:

Acumuladores e pilhas defeituosos ou gastos devem ser reciclados conforme a directiva 91/157/CEE.

### Sob reserva de alterações.

## Norme di sicurezza

Attenzione! Leggere attentamente queste istruzioni. Acquistare dimestichezza con i dispositivi di comando ed il corretto utilizzo del tosaerba a batteria. Si prega di conservare in luogo sicuro il manuale delle Istruzioni per l'uso in modo da poterlo consultare quando se ne presenta la necessità.

### Spiegazione dei simboli applicati sul tosaerba a batteria



Allarme generale di pericolo.



Leggere il «Libretto d'istruzioni per l'uso».



Portare occhiali di protezione.

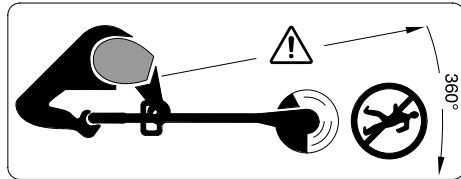

Attenzione a non mettere in pericolo l'incolumità di persone che si trovano nelle vicinanze attraverso corpi lanciati o fatti volare per aria.

Tenere le persone presenti a distanza di sicurezza dalla macchina.



Prima di fare interventi di pulizia o di regolazione oppure prima di lasciare per breve tempo senza custodia l'utensile, estrarre sempre la batteria ricaricabile.



Non utilizzare il tosaerba a batteria quando piove né lasciarlo all'aperto sotto la pioggia.

▶ Mai utilizzare il tosaerba a batteria con coperture oppure dispositivi di protezione danneggiati oppure quando questi dovessero essere stati tolti.



Non utilizzare il caricabatteria in caso dovesse essere danneggiato oppure usurato.

- ▶ Prima d'usare l'apparecchio, e successivamente ad un urto/colpo, esaminare lo stesso per verificare se è consumato o se riporta eventuali danni; se del caso, provvedere alle riparazioni necessarie.
- ▶ Questo apparecchio non è destinato all'uso da parte di persone (bambini compresi) con capacità fisiche, sensoriali o mentali ridotte oppure a cui manchi esperienza e/o conoscenza, se le stesse non sono sorvegliate oppure istruite relativamente all'uso dell'apparecchio da parte di una persona responsabile per la loro sicurezza. I bambini dovrebbero essere sorvegliati per assicurarsi che non giochino con l'apparecchio.
- ▶ Mai utilizzare il tosaerba a batteria a piedi nudi né calzando sandali aperti ma portare sempre scarpe di sicurezza e pantaloni lunghi.
- ▶ Non permettere di utilizzare tosaerba a batteria a bambini e neppure ad adulti che non abbiano preso visione delle presenti istruzioni. Le norme nazionali locali prevedono eventualmente dei limiti di restrizione circa l'età dell'operatore. Quando non lo si usa, conservare il tosaerba a batteria in modo che non sia accessibile a bambini.
- ▶ Mai tosare l'erba quando nell'area di operazione dovessero trovarsi altre persone ed in modo particolare bambini oppure animali domestici.
- ▶ L'operatore o l'utente è responsabile degli incidenti o dei rischi in cui possono incorrere le altre persone o le loro proprietà.
- ▶ Prima di toccarlo con le mani, attendere prima che la lama di taglio in rotazione si sia fermata completamente. La lama di taglio continua a ruotare dopo lo spegnimento del motore e può provocare incidenti.
- ▶ Procedere alla tosatura dell'erba solamente di giorno o con una buona illuminazione artificiale.

- ▶ Evitare possibilmente di utilizzare il tosaerba a batteria quando l'erba è bagnata.
- ▶ Spegnerne sempre il tosaerba a batteria quando lo si trasporta dal/al luogo di lavoro.
- ▶ Prima della messa in funzione, allontanare le mani ed i piedi dalla lama in rotazione.
- ▶ Mai avvicinare le mani ed i piedi alla lama in rotazione.
- ▶ Con questo tosaerba è vietato utilizzare frese elicoidali in metallo.
- ▶ Controllare e sottoporre a manutenzione regolarmente il tosaerba a batteria.
- ▶ Il tosaerba a batteria può essere riparato solo presso officine autorizzate addette al Servizio.
- ▶ Accertarsi sempre che le feritoie di ventilazione siano completamente libere da resti di erba.
- ▶ Spegnerne ed estrarre la batteria ricaricabile:
  - ogniqualvolta si lascia la macchina incustodita
  - prima della sostituzione della lama di taglio
  - prima di un intervento di pulizia oppure quando si interviene sul tosaerba a batteria.
- ▶ Conservare l'apparecchio in luogo sicuro, asciutto e al di fuori della portata di bambini. Non deporre ulteriori oggetti sopra all'apparecchio.
- ▶ A titolo di sicurezza, sostituire le parti usurate o danneggiate.
- ▶ Accertarsi che le parti di ricambio montate siano approvate da Bosch.
- ▶ **Prima di inserire la batteria ricaricabile, assicurarsi che l'elettrotensile sia spento.** Inserendo una batteria ricaricabile in un elettrotensile acceso potrà dare insorgenza ad incidenti.
- ▶ **Ricaricare le batterie ricaricabili solo ed esclusivamente nei dispositivi di carica consigliati dal produttore.** Per un dispositivo di ricarica previsto per un determinato tipo di batteria sussiste il pericolo di incendio se viene utilizzato con un tipo diverso di batteria ricaricabile.
- ▶ **Avere cura d'impiegare negli elettrotensili esclusivamente batterie ricaricabili esplicitamente previste.** L'impiego di batterie diverse da quelle consigliate potrà comportare il pericolo di lesione o d'incendio.
- ▶ **Non avvicinare batterie non utilizzate a fermagli, monete, chiavi, chiodi, viti oppure altri piccoli oggetti metallici che potrebbero provocare un cavallottamento dei contatti.** Un corto circuito tra i contatti delle batterie ricaricabili può provocare bruciateure oppure lo sviluppo di incendi.
- ▶ **In caso d'impiego errato si provoca il pericolo di fuoriuscita di liquido dalla batteria ricaricabile. Evitarne assolutamente il contatto.** In caso di contatto accidentale, sciacquare accuratamente con acqua. Rivolgersi immediatamente al medico, qualora il liquido dovesse entrare in contatto con gli occhi. Il liquido fuoriuscito dalla batteria ricaricabile potrà causare irritazioni cutanee o ustioni.

## Descrizione del funzionamento



**Leggere tutte le avvertenze di pericolo e le istruzioni operative.** In caso di mancato rispetto delle avvertenze di pericolo e delle istruzioni operative si potrà creare il pericolo di scosse elettriche, incendi e/o incidenti gravi.

## Uso conforme alle norme

L'utensile è idoneo per tagliare erba ed erbacce sotto cespugli nonché su scarpate e bordi non accessibili al tosaerba.

L'uso corretto si riferisce ad una temperatura ambientale tra 0 °C e 40 °C.

## Volume di fornitura

Estrarre il tosaerba a batteria con attenzione dall'imballaggio ed accertarsi che tutte le componenti che seguono facciano parte della fornitura:

- Tosaerba
- Calotta di protezione
- Impugnatura regolabile (montata)
- Disco portalama
- Lama di taglio
- Stazione di ricarica
- Manuale di istruzioni

In caso che un qualsiasi elemento dovesse mancare oppure dovesse essere danneggiato, mettersi in contatto con il rivenditore presso il quale avete acquistato la macchina.

## Componenti illustrati

La numerazione dei componenti illustrati si riferisce alla rappresentazione dell'elettrotensile sulle pagine con le rappresentazioni grafiche.

- 1** Interruttore di avvio/arresto
- 2** Pulsante di sicurezza dell'interruttore di avvio/arresto
- 3** Impugnatura
- 4** Vite dell'impugnatura
- 5** Impugnatura regolabile
- 6** Bussola di fissaggio
- 7** Tubo
- 8** Feritoie di ventilazione
- 9** Testa del tosaerba
- 10** Lama di taglio
- 11** Cuffia di protezione
- 12** Pedale per la regolazione dell'angolo della testa del tosaerba
- 13** Spia LED
- 14** Dispositivo di carica
- 15** Batteria ricaricabile
- 16** Disco portalama
- 17** Perno
- 18** Staffa di protezione
- 19** Numero di serie

**L'accessorio illustrato o descritto nelle istruzioni per l'uso non è compreso nella fornitura standard.**

**Dati tecnici**

<b>Tosaerba a batteria</b>		<b>ART 23 Li</b>	<b>ART 26 Li</b>
Codice prodotto		3 600 H78 K..	3 600 H78 L..
Numero di giri a vuoto	min <sup>-1</sup>	7500	7400
Impugnatura regolabile		●	●
Regolazione dell'angolo della testa del tosaerba/Regolazione per il taglio di bordi		●	●
Diametro del taglio	cm	23	26
Peso in funzione della EPTA-Procedure 01/2003	kg	2,3	2,4
Numero di serie		Cfr. numero di serie 19 (targhetta di costruzione) applicata alla macchina	
<b>Batteria ricaricabile</b>		<b>Li-Ion</b>	<b>Li-Ion</b>
Codice prodotto		2 607 336 037	2 607 336 039
Tensione nominale	V=	14,4	18
Autonomia	Ah	1,3	1,3
Tempo di ricarica (a batteria scaricata)	min	180	180
<b>Stazione di ricarica</b>		<b>AL 2204 CV</b>	<b>AL 2204 CV</b>
Codice prodotto		2 607 225 2..	2 607 225 2..
Corrente di carica	mA	230	230
Campo ammesso di temperatura di ricarica	°C	0–45	0–45
Peso in funzione della EPTA-Procedure 01/2003	kg	0,7	0,7



## Informazioni sulla rumorosità e sulla vibrazione

Valori misurati conformemente alla norma CE/2000/14 (1,60 m altezza, 1,0 m distanza) e EN 28 662.

Il livello di pressione acustica stimato A della macchina ammonta a dB(A): livello di rumorosità 80 dB(A); livello di potenza acustica 88 dB(A). Incertezza della misura K=5 dB.

### Usare la protezione acustica!

La vibrazione su mano-braccio è inferiore a  $2,5 \text{ m/s}^2$ .

## Dichiarazione di conformità

Assumendone la piena responsabilità, dichiariamo che il prodotto è conforme alle seguenti normative ed ai relativi documenti: EN 786, EN 60 335 in base alle prescrizioni delle direttive CEE 89/336, CE/98/37, CE//2000/14.

CE/2000/14: Il livello della potenza sonora LWA garantito è minore di 94 dB (A). Procedimento di valutazione della conformità secondo appendice VI.

Ufficio di sorveglianza tecnica: SRL, Sudbury England

Stazioni di prova indicate n. d'identificazione: 1088

Fascicolo tecnico presso:

Robert Bosch GmbH, PT/ESC,  
D-70745 Leinfelden-Echterdingen

Dr. Egbert Schneider Senior Vice President Engineering	Dr. Eckerhard Strötgen Head of Product Certification
--	--

*ppa. [Signature]* *i.v. [Signature]*

20.08.2007, Robert Bosch GmbH, Power Tools Division  
D-70745 Leinfelden-Echterdingen

## Per la Vostra sicurezza



**Prima di eseguire operazioni di regolazione o di pulizia, spegnere l'utensile e rimuovere la batteria ricaricabile.**

**Una volta spento il tosaerba a batteria, la lama di taglio continua a girare per alcuni secondi.**

**Attenzione – mai toccare la lama di taglio in rotazione.**

## Montaggio

### Caricare la batteria

**Osservare la tensione di rete:** La tensione della rete deve corrispondere a quella indicata sulla targhetta dell'elettro utensile. Gli elettro utensili con l'indicazione di 230 V possono essere collegati anche alla rete di 220 V/240 V.

Utilizzare solo il caricabatteria fornito insieme all'elettro utensile. Solo questo caricabatteria è previsto per la batteria Li-Ion utilizzata per questo elettro utensile.

La batteria ricaricabile è dotata di un sensore per il controllo della temperatura che permette operazioni di ricarica solo entro un campo di temperatura tra 0 °C e 45 °C. In questo modo si permette di raggiungere una lunga durata della batteria.

**Nota bene:** La batteria ricaricabile viene fornita parzialmente carica. Per garantire l'intera potenza della batteria ricaricabile, prima del primo impiego ricaricare completamente la batteria ricaricabile nella stazione di ricarica.

La batteria ricaricabile a ioni di litio può essere ricaricata in qualsiasi momento senza ridurne la durata. Un'interruzione dell'operazione di ricarica non danneggia la batteria ricaricabile.

### Rimozione della batteria ricaricabile

Premere il tasto di sbloccaggio ed estrarre la batteria ricaricabile **15** dall'elettro utensile verso la parte posteriore.

## Processo di ricarica

L'operazione di ricarica inizia non appena la spina di rete viene inserita nella presa per la corrente e la batteria viene inserita nella sede di ricarica **14**.

Procedendo come indicato nell'illustrazione, applicare prima la batteria ricaricabile **15** nella parte anteriore della stazione di ricarica (❶) e poi premere la batteria ricaricabile **15** verso il basso (❷). Per estrarre la batteria ricaricabile, procedere seguendo l'ordine inverso.

Grazie all'intelligente procedimento di ricarica, lo stato di ricarica della batteria viene riconosciuto automaticamente e l'operazione di ricarica avviene con la rispettiva ottimale corrente di carica in base alla temperatura della batteria e della tensione.

Questa procedura consente di non sottoporre a sforzi eccessivi la batteria che in caso di deposito nella stazione di ricarica resta sempre completamente carica.

**Nota bene:** L'operazione di ricarica è possibile solo se la temperatura della batteria è nell'ambito del campo ammesso di temperatura di ricarica, vedere paragrafo «Dati tecnici».

## Led indicatore di carica della batteria ad intermittenza 13

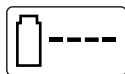

L'operazione di ricarica viene segnalata attraverso **lampeggi a ritmo alternato** del led indicatore di carica della batteria **13**.

## Led indicatore di carica della batteria sempre acceso 13



La **luce continua** del led indicatore di carica della batteria **13** segnala che la batteria ricaricabile è completamente carica **oppure** che la temperatura della batteria ricaricabile si trova al di fuori del campo della temperatura di ricarica ammesso e che per questo motivo non può essere ricaricata. Non appena si raggiunge il campo di temperatura ammesso, inizia di nuovo l'operazione di ricarica della batteria.

Quando la batteria ricaricabile non è inserita, la **luce continua** del led indicatore di carica della batteria **13** sta ad indicare che la spina di collegamento alla rete è inserita nella presa di alimentazione e che la stazione di ricarica è pronta per l'esercizio.

## Istruzioni per la ricarica

In caso di cicli di ricarica continui oppure in caso di operazioni di ricarica successivi senza interruzioni, la stazione di ricarica si può riscaldare. Questo fatto non è comunque preoccupante e non è indice di un difetto tecnico della stazione di ricarica.

Una sensibile riduzione della durata del funzionamento dopo l'operazione di ricarica sta ad indicare che la batteria ricaricabile dovrà essere sostituita.

«L'Electronic Cell Protection (ECP)» protegge la batteria Li-Ion dallo scaricamento completo. Se la batteria è scaricata, l'elettrotensile viene spento da un circuito di protezione. La lama di taglio non si muove più.

► **Non premere l'interruttore di avvio/arresto dopo lo spegnimento automatico.** La batteria può essere danneggiata.

## Montaggio dell'elettrotensile



**Applicare la batteria ricaricabile solo dopo aver assemblato completamente il tosaerba a batteria.**

**Accertarsi che il tosaerba a batteria venga assemblato secondo il seguente ordine:**

### Montaggio della calotta di protezione **B**

Applicare la calotta di protezione **11** sulla testa del tosaerba **9**.

- ❶ Agganciare la calotta di protezione alla testa del tosaerba e spingerla all'indietro.
- ❷ Premere la calotta di protezione verso il basso fino a quando questa arriverà a fare presa (clic).

### Montaggio disco portalama/lama di taglio

- C** Premere il disco portalama **16** sull'alberino di trasmissione (clic).
- D** Applicare la lama di taglio **10** sul perno **17**, premerlo verso il basso e tirarlo all'esterno fino a quando arriverà a fare presa.

## Uso

### Messa in funzione



Togliere pietre, pezzetti di legno ed ogni altro tipo di oggetti che possibilmente giacciono sulla superficie da tagliare.

Una volta spento il tosaerba a batteria, la lama di taglio continua a girare per alcuni secondi. Prima di riaccendere nuovamente il tosaerba a batteria, attendere che il motore e la lama di taglio si siano fermati completamente.

Non avviare nuovamente la macchina subito dopo averla disinserita.

### Applicazione della batteria ricaricabile

Inserire la batteria nell'elettrotensile come da illustrazione. La batteria deve arrivare a fare presa (clic).

### Accensione

Premere il tasto di bloccaggio per interruttore di avvio/arresto **2**, tenerlo premuto e premere l'interruttore di avvio/arresto **1**.

Rilasciare il tasto di bloccaggio per interruttore di avvio/arresto **2**.

### Spegnimento

Rilasciare l'interruttore di avvio/arresto **1**.

**Nota bene:** Dopo l'azionamento dell'interruttore di avvio/arresto **1** il motore si mette in moto dopo un piccolo ritardo.

## Regolazione

### Utilizzo dell'impugnatura regolabile **E**

L'impugnatura regolabile **5** può essere messa in diverse posizioni:

- ❶ Per modificarne la posizione, allentare la vite dell'impugnatura **4** e spostare l'impugnatura regolabile **5**.
- ❷ Avvitare forte la vite dell'impugnatura **4** per fissare l'impugnatura regolabile **5** alla posizione scelta.

### Regolazione della lunghezza di tosatura **F**

- ❶ Ruotare la bussola di fissaggio **6** di 90°.

- ❷ Per allungare estrarre la barra di guida e per accorciare, inserire la barra di guida spingendola. Serrare di nuovo forte la bussola di fissaggio **6**.

### Regolazione dell'angolo della testa del tosaerba **G**

Per modificare l'angolo di inclinazione del taglio, premere verso il basso il pedale **12** e ruotare la barra di guida **7** alla posizione richiesta.

Rilasciare il pedale **12**.

### Regolazione per il taglio di bordi

❶ Regolazione dell'angolo della testa del tosaerba

- ❶ Premere verso il basso il pedale **12**.

- ❷ Portare la barra di guida **7** alla posizione più bassa. Rilasciare il pedale **12**.

❷ Spostamento della testa del tosaerba

- ❶ Allentare la bussola di fissaggio **6**.

- ❷ Ruotare la barra di guida **7** di 90° per poter regolare la testa del tosaerba **9** come illustrato per il taglio/taglio di bordi. Serrare di nuovo forte la bussola di fissaggio **6**.

## Indicazioni operative



**Proteggere la batteria ricaricabile da calore troppo forte, p. es. anche da continue radiazioni solari e dal fuoco. L'elettrotensile non funziona ad una temperatura inferiore di 0 °C oppure superiore di 45 °C!**

### Taglio di erba **J**

Operare con il tosaerba a batteria spostandolo verso sinistra e verso destra avendo cura di tenerlo sempre ad una distanza sufficiente dal corpo.

Il tosaerba a batteria può tagliare con efficacia l'erba fino ad un'altezza di 15 cm. In caso di erba più alta, tagliarla in diversi fasi.

### Tosatura di bordi

Operare con il tosaerba a batteria guidandolo lungo il bordo dell'erba. Per impedire un'usura veloce della lama di taglio, evitare che arrivi a toccare superfici dure oppure muri.

**K** Per poter operare più facilmente, utilizzare la staffa di protezione per piante **18** come supporto guida (accessorio).

### Tagli intorno ad alberi e cespugli **L**

**Operare con attenzione quando si taglia intorno ad alberi oppure cespugli in modo da evitare un contatto con la lama di taglio.** Le piante possono morire se se ne danneggia la corteccia.

**K** Per poter operare più facilmente, utilizzare la staffa di protezione per piante **18** come supporto guida (accessorio).

### Autonomia della batteria ricaricabile

L'autonomia della batteria ricaricabile dipende dalle condizioni di lavoro:

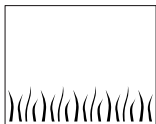

#### Condizioni facili:

fino a 800 metri (ART 23 Li)  
fino a 1000 metri (ART 26 Li)

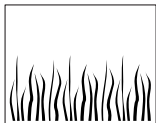

#### Condizioni medie:

fino a 350 metri (ART 23 Li)  
fino a 440 metri (ART 26 Li)

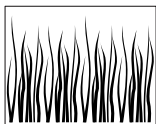

#### Condizioni difficili:

fino a 60 metri (ART 23 Li)  
fino a 75 metri (ART 26 Li)

### Sostituzione della lama di taglio **D**



**Prima di eseguire qualsiasi lavoro alla macchina, estrarre la batteria ricaricabile.**

Per rimuovere la lama di taglio usurata **10**, premere la lama di taglio verso l'interno fino a farla saltare fuori dal perno **17**.

Utilizzando un coltello tagliente liberare il perno **17** da ogni resto di plastica/accumuli di sporcizia.

Per montare una nuova lama di taglio **10**, applicare la lama di taglio **10** sul perno **17**, premerla verso il basso e tirarla verso l'esterno fino a quando se ne percepisce l'incastro.

**Nota bene:** Utilizzare esclusivamente lame di ricambio Bosch. Questo sistema speciale è dotato di migliori caratteristiche di taglio. Altri tipi di lame da taglio portano ad una peggiore prestazione di lavoro.

## Individuazione dei guasti e rimedi

La tabella seguente indica i controlli da effettuare e le azioni da intraprendere se la Vostra macchina non dovesse funzionare correttamente. Qualora non si riuscisse ad identificare o a risolvere il problema, rivolgersi al rivenditore.

Attenzione: Prima di iniziare la ricerca di disturbi, spegnere la macchina ed estrarre la batteria ricaricabile.

Problema	Possibili cause	Rimedi
La calotta di protezione non può essere tirata sopra il disco portalama	Montaggio errato	Rimuovere il disco portalama e rimontare la calotta di protezione, vedere anche «Montaggio»
Il tosaerba non funziona	Batteria scaricata	Caricare la batteria, vedere anche le istruzioni per la ricarica
	Batteria troppo fredda/troppo calda	Riscaldare/raffreddare la batteria
Il tosaerba funziona con interruzioni	Cablaggio interno danneggiato	Contattare il centro assistenza clienti
	Interruttore di avvio/arresto difettoso	Contattare il centro assistenza clienti
Vibrazioni e rumore eccessivi	Macchina difettosa	Contattare il centro assistenza clienti
	La lama di taglio è rotta	Sostituire la lama di taglio
La durata di taglio per ogni ricarica della batteria è troppo breve	La batteria ricaricabile non è stata utilizzata per maggiori periodi di tempo oppure solo per brevi durate	Ricaricare completamente la batteria, vedere anche le istruzioni per la ricarica
	Erba troppo alta	Tagliare in diverse fasi
	La batteria ricaricabile è diventata inservibile	Sostituire la batteria
La lama non si muove	Batteria scaricata	Caricare la batteria, vedere anche le istruzioni per la ricarica
	Macchina difettosa	Contattare il centro assistenza clienti
La macchina non taglia	La lama di taglio è rotta	Sostituire la lama di taglio
	Batteria non ricaricata completamente	Caricare la batteria, vedere anche le istruzioni per la ricarica
	L'erba si è avvolta nel disco portalama	Rimuovere l'erba

Problema	Possibili cause	Rimedi
Led indicatore di carica della batteria <b>13</b> costantemente acceso	La batteria ricaricabile non è inserita (correttamente)	Inserire la batteria ricaricabile correttamente sulla stazione di ricarica
Operazione di ricarica non possibile	I contatti delle batterie ricaricabili sono sporchi	Pulire i contatti delle batterie ricaricabili; p.es. inserendo ed estraendo più volte le batterie o la batteria ricaricabile
	Batteria difettosa	Sostituire la batteria
Led indicatore di carica della batteria <b>13</b> non è acceso	La spina di collegamento alla rete della stazione di ricarica non è inserita (correttamente)	Inserire la spina di rete (completamente) nella presa per la corrente
	Difetto della presa per la corrente, del cavo di rete oppure della stazione di ricarica	Controllare la tensione di rete ed, eventualmente, far controllare la stazione di ricarica presso un centro per il Servizio Clienti elettrotensili Bosch autorizzato

## Manutenzione ed assistenza

### Manutenzione e pulizia



**Prima di eseguire qualsiasi lavoro alla macchina, estrarre la batteria ricaricabile.**

**Nota bene:** Per garantire un funzionamento durevole ed affidabile, eseguire regolarmente le seguenti operazioni di manutenzione.

Controllare regolarmente se la macchina abbia dei difetti visibili come per esempio fissaggi liberi e componenti usurati oppure danneggiati.

Controllare che i coperchi e le protezioni non siano danneggiati e siano montati correttamente. Eseguire le necessarie operazioni di manutenzione e riparazione prima di usare la macchina.

Se nonostante gli accurati procedimenti di produzione e di controllo il tosaerba a filo dovesse guastarsi, la riparazione va fatta effettuare da un centro di assistenza clienti autorizzato per gli elettrotensili Bosch.

Comunicare sempre il codice di ordinazione a 10 cifre dell'elettrotensile in caso di richieste o di ordinazione di pezzi di ricambio.

### Dopo la tosatura/conservare



**Spegnere la macchina e rimuovere la batteria ricaricabile. Prima di conservare la macchina, accertarsi che la batteria ricaricabile sia stata rimossa.**

Pulire a fondo la parte esterna del tosaerba con una spazzola morbida ed un panno. Non usare acqua, né solventi, né lucidi. Rimuovere completamente l'erba rimasta attaccata ed ogni tipo di particella, in modo particolare dalle aperture di ventilazione **8**.

Poggiare la macchina lateralmente e pulire internamente la calotta di protezione **11**. Utilizzando un pezzo di legno oppure un pezzo di materiale in plastica, togliere l'erba compatta rimasta attaccata.

Controllare che i coperchi e le protezioni non siano danneggiati e siano montati correttamente. Eseguire le necessarie operazioni di manutenzione e riparazione prima di usare la macchina.

La batteria ricaricabile dovrebbe essere conservata ad una temperatura tra 0 °C e 45 °C.

## Servizio di assistenza ed assistenza clienti

Il servizio di assistenza risponde alle Vostre domande relative alla riparazione ed alla manutenzione del Vostro prodotto nonché concernenti le parti di ricambio. Disegni in vista esplosa ed informazioni relative alle parti di ricambio sono consultabili anche sul sito:

**www.bosch-pt.com**

Il team assistenza clienti Bosch è a Vostra disposizione per rispondere alle domande relative all'acquisto, impiego e regolazione di apparecchi ed accessori.

### Italia

Robert Bosch S.p.A.  
Via Giovanni da Udine 15  
20156 Milano  
Tel.: +39 (02) 36 96 26 63  
Fax: +39 (02) 36 96 26 62  
Tel.: Filo diretto con Bosch:  
+39 (02) 36 96 23 14  
www.Bosch.it

### Svizzera

Tel.: +41 (044) 8 47 15 13  
Fax: +41 (044) 8 47 15 53

## Trasporto

La batteria ricaricabile è stata collaudata secondo il manuale UN [Recommendations on the Transport of Dangerous Goods, Manual of Tests and Criteria] ST/SG/AC.10/11/Rev.3 Parte III, sottoparagrafo 38.3. Essa è dotata sia di un'efficace protezione contro la sovrappressione interna e pericolo di corto circuito che di dispositivi adatti ad impedirne una rottura dovuta a sovraccarico ed il pericolo di corrente inversa.

La quantità di equivalente di litio contenuta nella batteria ricaricabile si trova al di sotto dei valori di soglia vigenti. Per questo motivo la batteria ricaricabile quale singolo elemento o come elemento applicato in una macchina non rientra tra i prodotti considerati particolarmente pericolosi nelle norme nazionali o internazionali. In caso di trasporto di diverse batterie ricaricabili, può comunque darsi il caso che le norme relative ai prodotti pericolosi acquistino rilevanza. In questo caso può essere necessario attenersi alle speciali condizioni (p. es. l'imballaggio) in esse prescritte. Per ulteriori informazioni è possibile consultare il foglio di istruzioni in lingua inglese reperibile al seguente sito internet:

<http://purchasing.bosch.com/en/start/Allgemeines/Download/index.htm>.

## Smaltimento

Avviare ad un riciclaggio rispettoso dell'ambiente gli imballaggi, gli elettrodomestici e gli accessori smessi.

### Solo per i Paesi della CE:



Non gettare elettrodomestici smessi tra i rifiuti domestici!

Conformemente alla norma della direttiva CE 2002/96 sui rifiuti di apparecchiature elettriche ed elettroniche (RAEE) ed all'attuazione del recepimento nel diritto nazionale, gli elettrodomestici diventati inservibili devono essere raccolti separatamente ed essere inviati ad una riutilizzazione ecologica.

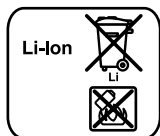
**Batterie ricaricabili/Batterie:****Li-Ion:**

Si prega di tener presente le indicazioni riportate nel paragrafo «Trasporto», pagina 67.

Qualunque sia il tipo di batteria consumata, essa non deve essere gettata tra i rifiuti domestici, nel fuoco o nell'acqua. Ogni tipo di batteria consumata deve essere messa da parte, riciclata oppure smaltita rispettando rigorosamente le esigenze di protezione dell'ambiente.

**Solo per i Paesi della CE:**

Ogni tipo di batteria difettosa oppure consumata deve essere riciclata secondo la direttiva CEE 91/157.

Le batterie ricaricabili/le batterie non funzionanti potranno essere consegnate direttamente presso:

**Italia**

Ecoelit  
Viale Misurata 32  
20146 Milano  
Tel.: +39 02 / 4 23 68 63  
Fax: +39 02 / 48 95 18 93

**Svizzera**

Batrec AG  
3752 Wimmis BE

**Con ogni riserva di modifiche tecniche.**



## Veiligheidsvoorschriften

Let op! Lees de volgende voorschriften zorgvuldig. Maak uzelf vertrouwd met de bedieningselementen en het juiste gebruik van de accugazontrimmer. Bewaar de gebruiksaanwijzing goed voor later gebruik.

### Verklaring van de symbolen op de accugazontrimmer



Algemene waarschuwing.



Lees de gebruiksaanwijzing.



Draag een veiligheidsbril.

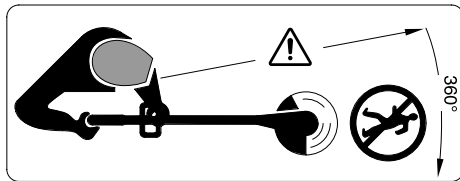

Voorkom dat personen in de buurt gewond raken door weggeslingerde voorwerpen.

Houd personen in de buurt op een veilige afstand tot het gereedschap.



Verwijder de accu voordat u het gereedschap reinigt, instelt of voor korte tijd onbeheerd laat.



Werk niet in de regen. Laat de accugazontrimmer niet in de regen staan.

- ▶ Gebruik de accugazontrimmer nooit met beschadigde afschermingen of veiligheidsvoorzieningen en evenmin wanneer deze verwijderd zijn.



Gebruik het oplaadapparaat niet als het netsnoer beschadigd is.

- ▶ Controleer het gereedschap na een slag op slijtage en beschadigingen en repareer het vóór gebruik indien nodig.

- ▶ Dit gereedschap is er niet voor bestemd om te worden gebruikt door personen (inclusief kinderen) met beperkte fysieke, zintuiglijke of geestelijke vermogens of gebrekkige ervaring en/of gebrekkige kennis, tenzij zij onder toezicht staan van een voor hun veiligheid verantwoordelijke persoon, of zij van deze persoon instructies ontvangen ten aanzien van het gebruik van het gereedschap. Kinderen moeten onder toezicht staan, om zeker te stellen dat zij niet met het gereedschap spelen.
- ▶ Gebruik de accugazontrimmer niet op blote voeten of met sandalen. Draag altijd stevige schoenen en een lange broek.
- ▶ Laat kinderen of personen die deze voorschriften niet gelezen hebben de accugazontrimmer nooit gebruiken. In uw land gelden eventueel voorschriften ten aanzien van de leeftijd van de bediener. Bewaar de gazontrimmer buiten het bereik van kinderen wanneer deze niet wordt gebruikt.
- ▶ Werk niet met het gereedschap in de buurt van personen, in het bijzonder kinderen, of huisdieren.
- ▶ De bediener of gebruiker is verantwoordelijk voor ongevallen, persoonlijk letsel of schade aan het eigendom van anderen.
- ▶ Wacht tot het ronddraaiende mes volledig tot stilstand gekomen is voordat u het aanraakt. Het mes draait na het uitschakelen van de motor nog en kan letsel veroorzaken.
- ▶ Werk alleen bij daglicht of goed kunstlicht.
- ▶ Gebruik de accugazontrimmer bij voorkeur niet wanneer het gras nat is.
- ▶ Schakel de accugazontrimmer uit voordat deze van of naar het te bewerken oppervlak wordt verplaatst.
- ▶ Schakel de accugazontrimmer alleen in wanneer uw handen en voeten ver genoeg van de messen verwijderd zijn.
- ▶ Kom met uw handen en voeten niet in de buurt van het ronddraaiende mes.
- ▶ Gebruik nooit snijmessen van metaal in dit gereedschap.

- ▶ U dient de accugazontrimmer regelmatig te controleren en na te zien.
- ▶ Laat de accugazontrimmer alleen door een erkende servicewerkplaats repareren.
- ▶ Controleer altijd of er geen grasresten in de ventilatieopeningen zitten.
- ▶ Schakel het gereedschap uit en verwijder de accu:
  - altijd wanneer u het gereedschap onbeheerd achterlaat
  - vóór het vervangen van het mes
  - vóór het reinigen, of wanneer er aan de accugazontrimmer wordt gewerkt.
- ▶ Bewaar het gereedschap op een veilige en droge plaats, buiten bereik van kinderen. Plaats geen voorwerpen op het gereedschap.
- ▶ Vervang versleten of beschadigde delen veiligheidshalve.
- ▶ Zorg ervoor dat vervangingsonderdelen van Bosch afkomstig zijn.
- ▶ **Controleer dat het gereedschap uitgeschakeld is voordat u de accu er in zet.** Het inzetten van een accu in gereedschap dat ingeschakeld is, kan tot ongevallen leiden.
- ▶ **Laad accu's alleen op in oplaadapparaten die door de fabrikant worden geadviseerd.** Voor een oplaadapparaat dat voor een bepaald type accu geschikt is, bestaat brandgevaar wanneer het met andere accu's wordt gebruikt.
- ▶ **Gebruik alleen de daarvoor bedoelde accu's in de gereedschappen.** Het gebruik van andere accu's kan tot letsel en brandgevaar leiden.
- ▶ **Voorkom aanraking van de niet-gebruikte accu met paperclips, munten, sleutels, spijkers, schroeven en andere kleine metalen voorwerpen die overbrugging van de contacten kunnen veroorzaken.** Kortsluiting tussen de accucontacten kan brandwonden of brand tot gevolg hebben.
- ▶ **Bij verkeerd gebruik kan vloeistof uit de accu lekken. Voorkom contact daarmee.** Bij onvoorzien contact met water afspoelen. Als de vloeistof in de ogen komt, dient u bovendien een arts te raadplegen. Gelekte accuvloeistof kan tot huidirritaties en brandwonden leiden.

## Functiebeschrijving



**Lees alle veiligheidswaarschuwingen en alle voorschriften.** Als de waarschuwingen en voorschriften niet worden opgevolgd, kan dit een elektrische schok, brand of ernstig letsel tot gevolg hebben.

## Gebruik volgens bestemming

Het gereedschap is bestemd voor het knippen van gras en onkruid onder struiken en op hellingen en randen die niet met de grasmaaier bereikt kunnen worden.

Het gebruik volgens bestemming heeft betrekking op een omgevingstemperatuur tussen 0 °C en 40 °C.

## Meegelieferd

Neem het gereedschap voorzichtig uit de verpakking. Controleer of de volgende delen compleet zijn:

- Gazontrimmer
- Beschermkap
- Verstelbare extra handgreep (voorgemon-teerd)
- Snijschijf
- Snijmes
- Oplaadapparaat
- Gebruiksaanwijzing

Neem contact op met uw leverancier wanneer er onderdelen ontbreken of beschadigd zijn.

## Afgebeelde componenten

De componenten zijn genummerd zoals op de afbeelding van het gereedschap op de pagina met afbeeldingen.

- 1 Aan/uit-schakelaar
- 2 Inschakelblokkering voor aan/uit-schakelaar
- 3 Handgreep
- 4 Schroef van extra handgreep
- 5 Verstelbare extra handgreep
- 6 Klemhuls
- 7 Buis
- 8 Ventilatieopeningen

- 9 Trimmerkop
- 10 Snijmes
- 11 Beschermkap
- 12 Voetpedaal voor hoekinstelling trimmerkop
- 13 LED-indicatie
- 14 Oplaadapparaat
- 15 Accu
- 16 Snijmes
- 17 Stift
- 18 Beschermbuigel
- 19 Serienummer

**Niet elk afgebeeld en beschreven toebehoren wordt standaard meegeleverd.**

## Technische gegevens

Accugazontrimmer		ART 23 Li	ART 26 Li
Zaaknummer		3 600 H78 K..	3 600 H78 L..
Onbelast toerental	min <sup>-1</sup>	7500	7400
Verstelbare greep		●	●
Hoekinstelling trimmerkop/instelling voor het knippen van randen		●	●
Snijdiameter	cm	23	26
Gewicht volgens EPTA-Procedure 01/2003	kg	2,3	2,4
Serienummer	Zie serienummer 19 (typeplaatje) op de machine		
<b>Accu</b>		<b>Li-Ion</b>	<b>Li-Ion</b>
Zaaknummer		2 607 336 037	2 607 336 039
Nominale spanning	V=	14,4	18
Capaciteit	Ah	1,3	1,3
Opladtijd (bij lege accu)	min	180	180
<b>Oplaadapparaat</b>		<b>AL 2204 CV</b>	<b>AL 2204 CV</b>
Zaaknummer		2 607 225 2..	2 607 225 2..
Laadstroom	mA	230	230
Toegestaan oplaadtemperatuurbereik	°C	0–45	0–45
Gewicht volgens EPTA-Procedure 01/2003	kg	0,7	0,7

## Informatie over geluid en trillingen

Meetwaarden bepaald volgens 2000/14/EG (1,60 m hoogte, 1,0 m afstand) en EN 28 662.

Het A-gewogen geluidsniveau van het gereedschap bedraagt kenmerkend: geluidsdrukniveau 80 dB(A); geluidsvermogeniveau 88 dB(A). Onzekerheid K=5 dB.

### Draag een gehoorbescherming.

De hand/arm-trilling is kenmerkend minder dan 2,5 m/s<sup>2</sup>.

## Conformiteitsverklaring

Wij verklaren als alleen verantwoordelijke dat dit product voldoet aan de volgende normen en normatieve documenten: EN 786, EN 60 335 volgens de bepalingen van de richtlijnen 89/336/EEG, 98/37/EG, 2000/14/EG.

2000/14/EG: het gegarandeerde geluidsvermogeniveau LWA is lager dan 94 dB (A). Wegingsmethode van de conformiteit volgens aanhangsel VI.



Benoemde keuringsinstantie: SRL, Sudbury England

Identificatienummer benoemde keuringsinstantie: 1088

Technisch dossier bij:

Robert Bosch GmbH, PT/ESC,  
D-70745 Leinfelden-Echterdingen

Dr. Egbert Schneider Senior Vice President Engineering	Dr. Eckerhard Strötgen Head of Product Certification
--	--

 i.v. 

20.08.2007, Robert Bosch GmbH, Power Tools Division  
D-70745 Leinfelden-Echterdingen

## Voor uw veiligheid



**Schakel het gereedschap uit en verwijder de accu voordat u instel- of reinigingswerkzaamheden uitvoert.**

**Na het uitschakelen van de accugazontrimmer loopt het snijmes nog enkele seconden uit.**

**Voorzichtig! Raak het ronddraaiende snijmes niet aan.**

## Montage

### Accu opladen

**Let op de spanning van het stroomnet:** De spanning van de stroombron moet overeenkomen met de gegevens op het typeplaatje van het gereedschap. Met 230 V aangeduide apparaten kunnen ook met 220 V/240 V worden gebruikt.

Gebruik alleen het meegeleverde oplaadapparaat. Alleen dit oplaadapparaat is afgestemd op de bij het gereedschap gebruikte lithiumionaccu.

De accu is voorzien van een thermische beveiliging die ervoor zorgt dat de accu alleen in het temperatuurbereik tussen 0 °C en 45 °C kan worden opgeladen. Daardoor wordt een lange levensduur van de accu bereikt.

**Opmerking:** De accu wordt gedeeltelijk opgeladen geleverd. Om de volledige capaciteit van de accu te verkrijgen, laadt u voor het eerste gebruik de accu volledig in het oplaadapparaat op.

De lithiumionaccu kan op elk moment worden opgeladen zonder de levensduur te verkorten. Een onderbreking van het opladen schaadt de accu niet.

### Accu verwijderen

Druk op de accuontgrendelingsknop en trek de accu **15** naar achteren uit het gereedschap.

### Opladen

Het opladen begint zodra de stekker van het oplaadapparaat in het stopcontact wordt gestoken en de accu vervolgens in het oplaadapparaat **14** wordt geplaatst.

Plaats de accu **15** zoals in de afbeelding getoond eerst vooraan op het oplaadapparaat (1) en duw vervolgens de accu **15** achteraan omlaag (2). Als u de accu wilt verwijderen, gaat u in omgekeerde volgorde te werk.

Door de intelligente oplaadmethode wordt de oplaadtoestand van de accu automatisch herkend en wordt de accu afhankelijk van de accu-temperatuur en -spanning met de optimale laadstroom opgeladen.

Daardoor wordt de accu ontzien en blijft deze, indien in het oplaadapparaat bewaard, altijd volledig opgeladen.

**Opmerking:** Het opladen is alleen mogelijk als de temperatuur van de accu zich binnen het toegestane oplaadtemperatuurbereik bevindt, zie het gedeelte „Technische gegevens”.

### Knipperende accuoplaadindicatie 13

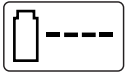

Het opladen wordt aangegeven door **knipperen** van de accuoplaadindicatie **13**.

### Permanent verlichte accuoplaadindicatie 13



De **permanent verlichte** accuoplaadindicatie **13** geeft aan dat de accu volledig opgeladen is **of** dat de temperatuur van de accu buiten het toegestane temperatuurbereik ligt en daarom niet kan worden opgeladen. Zodra de temperatuur binnen het toegestane temperatuurbereik ligt, wordt de accu opgeladen.

Als de accu niet in het oplaadapparaat is gestoken, geeft de **permanent verlichte** accuoplaadindicatie **13** aan dat de netstekker in het stopcontact is gestoken en het oplaadapparaat gereed is voor gebruik.

### Aanwijzingen voor het opladen

Bij langdurig opladen of meermaals opladen zonder onderbreking kan het oplaadapparaat warm worden. Dit is echter zonder bezwaar en wijst niet op een technisch defect van het oplaadapparaat.

Een duidelijk kortere gebruiksduur na het opladen duidt erop dat de accu versleten is en moet worden vervangen.

De lithiumionaccu is met „Electronic Cell Protection (ECP)” tegen te sterk ontladen beschermd. Als de accu leeg is, wordt het elektrische gereedschap door een veiligheidsschakeling uitgeschakeld: Het snijmes beweegt niet meer.

► **Druk na het automatisch uitschakelen van het gereedschap niet meer op de aan/uitschakelaar.** De accu kan anders beschadigd worden.

## Gereedschap monteren



**Zet de accu pas in de accugazontrimmer als deze volledig gemonteerd is.**

**Zorg ervoor dat de accugazontrimmer altijd in deze volgorde wordt gemonteerd:**

### Montage van de beschermkap **B**

Plaats de beschermkap **11** op de trimmerkop **9**.

❶ Haak de beschermkap vast aan de trimmerkop en duw deze naar achteren.

❷ Druk de beschermkap omlaag tot deze stevig vastklikt.

### Snijschijf en mes monteren

❸ Klik de snijschijf **16** op de aandrijfas.

❹ Zet het mes **10** op de stift **17**, druk het mes naar beneden en trek het naar buiten tot het vastklikt.

## Gebruik

### Ingebruikneming



**Verwijder stenen, losse stukken hout en andere voorwerpen van het te knippen oppervlak.**

**Na het uitschakelen van de accugazontrimmer loopt het snijmes nog enkele seconden uit.**

**Wacht tot de motor en het snijmes stilstaan voordat u het gereedschap opnieuw inschakelt.**

**Schakel het gereedschap niet kort achtereen uit en weer in.**

### Accu plaatsen

Duw de accu zoals weergegeven in het gereedschap. De accu moet merkbaar vastklikken.

### Inschakelen

Druk op de inschakelblokkering **2** en bedien de aan/uit-schakelaar **1** in ingedrukte toestand.

Laat de inschakelblokkering **2** los.

### Uitschakelen

Laat de aan/uit-schakelaar **1** los.

**Opmerking:** De motor start na het bedienen van de aan/uit-schakelaar **1** met een geringe vertraging.

## Gereedschap instellen

### Gebruik van de beweegbare greep **E**

De beweegbare greep **5** kan in verschillende standen worden gezet:

- ❶ Als u de stand wilt veranderen, draait u de greepschroef **4** los en verstelt u de beweegbare greep **5**.
- ❷ Draai de greepschroef **4** vast om de beweegbare greep **5** in de ingestelde stand vast te zetten.

### Trimmerlengte instellen **F**

- ❶ Draai de klemhuls **6** 90°.
- ❷ Als u de geleidingsstang wilt verlengen, trekt u deze naar buiten. Als u de stang wilt inkorten, schuift u deze naar binnen. Draai de klemhuls **6** weer vast.

### Hoek van de trimmerkop instellen **G**

Als u de kniphoek wilt veranderen, drukt u het voetpedaal **12** in en draait u de geleidingsstang **7** in de gewenste stand.

Laat het voetpedaal **12** los.

### Instelling voor het knippen van randen

**H** Hoek van de trimmerkop instellen:

- ❶ Druk het voetpedaal **12** in.
- ❷ Breng de geleidingsstang **7** in de onderste stand. Laat het voetpedaal **12** weer los.

**I** Trimmerkop verschuiven:

- ❶ Draai de klemhuls **6** los.
- ❷ Draai de geleidingsstang **7** 90° om de trimmerkop **9** zoals getoond in te stellen voor het knippen van gras of het knippen van randen. Draai de klemhuls **6** weer vast.

## Tips voor de werkzaamheden



**Bescherm de accu tegen hitte, bijvoorbeeld fel zonlicht, en vuur. Het gereedschap werkt niet onder 0 °C en niet boven 45 °C.**

### Gras knippen **J**

Verplaats de accugazontrimmer naar links en naar rechts en houd deze daarbij op voldoende afstand tot uw lichaam.

De accugazontrimmer kan gras tot een hoogte van 15 cm efficiënt knippen. Knip hoger gras in verschillende stappen.

### Randen trimmen

Geleid de accugazontrimmer langs de gazonranden. Voorkom contact met harde oppervlakken of muren om snel slijten van de draad te voorkomen.

**K** Gebruik voor een betere sturing de boombeschermbeugel **18** als geleidingshulp (toebehooren).

### Knippen rond bomen en struiken **L**

**Knip voorzichtig rond bomen en struiken zodat deze niet in contact met de draad komen.** Planten kunnen afsterven wanneer de schors beschadigd wordt.

**K** Gebruik voor een betere sturing de boombeschermbeugel **18** als geleidingshulp (toebehooren).

## Gebruiksduur van accu

De gebruiksduur van de accu is afhankelijk van de werkomstandigheden:



### Lichte omstandigheden:

tot 800 meter (ART 23 Li)

tot 1000 meter (ART 26 Li)



### Gemiddelde omstandigheden:

tot 350 meter (ART 23 Li)

tot 440 meter (ART 26 Li)

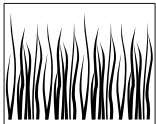

### Zware omstandigheden:

tot 60 meter (ART 23 Li)

tot 75 meter (ART 26 Li)

## Snijmes vervangen **D**



**Verwijder altijd de accu voordat u werkzaamheden aan het gereedschap uitvoert.**

Als u het versleten mes **10** wilt verwijderen, duwt u het mes naar binnen tot het uit de stift **17** springt.

Verwijder alle kunststofresten en verontreinigingen met een scherp mes van de stift **17**.

Als u een nieuw mes **10** wilt monteren, plaatst u het mes **10** op de stift **17**. Vervolgens duwt u het mes naar beneden en trekt u het naar buiten tot het vastklikt.

**Opmerking:** Gebruik alleen Bosch-vervangingsmessen. Deze speciale ontwikkeling bezit verbeterde snij-eigenschappen. Andere snijmessen leiden tot een slechter werkresultaat.

## Storingen opsporen

De volgende tabel geeft een overzicht van storingsverschijnselen en hoe u problemen kunt oplossen, mocht uw gereedschap eenmaal niet goed werken. Neem contact op met uw servicewerkplaats wanneer u het probleem niet zelf kunt verhelpen.

Let op: Schakel het gereedschap uit en verwijder de accu voordat u op zoek gaat naar de fout.

Symptomen	Mogelijke oorzaak	Oplossing
Beschermkap kan niet over de snijschijf worden getrokken.	Verkeerde montage	Verwijder de snijschijf en monteer de beschermkap opnieuw, zie ook „Montage”
Gazontrimmer loopt niet	Accu leeg	Accu opladen, zie ook de aanwijzingen voor het opladen
	Accu te koud of te heet	Accu laten opwarmen of afkoelen
Gazontrimmer loopt met onderbrekingen	Interne bekabeling van gereedschap defect	Neem contact op met klantenservice
	Aan/uit-schakelaar defect	Neem contact op met klantenservice
Sterke trillingen of geluiden	Gereedschap defect	Neem contact op met klantenservice
	Mes gebroken	Mes vervangen
Knipduur per acculading te gering	Accu is lang niet gebruikt of slechts gedurende korte tijd	Laad de accu volledig op, zie ook de aanwijzingen voor het opladen
	Gras te hoog Accu versleten	Knip het gras in stappen Vervang de accu
Mes beweegt niet	Accu leeg	Accu opladen, zie ook de aanwijzingen voor het opladen
	Gereedschap defect	Neem contact op met klantenservice
Gereedschap knipt niet	Mes gebroken	Mes vervangen
	Accu niet vol opgeladen	Accu opladen, zie ook de aanwijzingen voor het opladen
	Gras is om de snijschijf gewikkeld	Verwijder het gras
Accuoplaadindicatie <b>13</b> brandt permanent	Accu niet (goed) aangebracht	Plaats de accu correct op het oplaadapparaat
Opladen niet mogelijk	Accucontacten vuil	Reinig de accucontacten, bijvoorbeeld door de accu enkele keren te plaatsen en te verwijderen, of vervang de accu indien nodig
	Accu defect	Vervang de accu



Symptomen	Mogelijke oorzaak	Oplossing
Accuoplaadindicatie <b>13</b> brandt niet	Netsnoer van het oplaadapparaat is niet (of niet goed) vastgestoken  Stopcontact, netsnoer of oplaadapparaat defect	Steek de stekker (volledig) in het stopcontact  Netspanning controleren, oplaadapparaat indien nodig door een erkende klantenservice voor Bosch elektrische gereedschappen laten controleren

## Onderhoud en service

### Onderhoud en reiniging



**Verwijder altijd de accu voordat u werkzaamheden aan het gereedschap uitvoert.**

**Opmerking:** Voer de volgende onderhoudswerkzaamheden regelmatig uit, zodat u verzekerd bent van een lang en probleemloos gebruik.

Controleer het gereedschap regelmatig op zichtbare gebreken zoals een losse bevestiging en versleten of beschadigde onderdelen.

Controleer of afschermingen en veiligheidsvoorzieningen niet beschadigd zijn en juist zijn aangebracht. Voer voor het gebruik eventueel noodzakelijke onderhouds- of reparatiewerkzaamheden uit.

Mocht het gereedschap ondanks zorgvuldige fabricage- en testmethoden toch defect raken, dient de reparatie te worden uitgevoerd door een erkende klantenservice voor Bosch-tuingereedschappen.

Vermeld bij vragen en bestellingen van vervangsonderdelen altijd het uit tien cijfers bestaande zaaknummer volgens het typeplaatje van de machine.

### Na de werkzaamheden. Gereedschap opbergen



**Schakel het gereedschap uit en verwijder de accu. Controleer of de accu verwijderd is voordat u het gereedschap opbergt.**

Maak de buitenkant van de gazontrimmer grondig schoon met een zachte borstel en een doek. Gebruik geen water en geen oplos- of polijstmiddelen. Verwijder al het vastzittende gras en deeltjes, in het bijzonder van de ventilatieopeningen **8**.

Leg het gereedschap op de zijkant en maak de beschermkap **11** van binnen schoon. Verwijder vastgekoekt gras met een voorwerp van hout of kunststof.

Controleer of afschermingen en veiligheidsvoorzieningen niet beschadigd zijn en juist zijn aangebracht. Voer voor het gebruik eventueel noodzakelijke onderhouds- of reparatiewerkzaamheden uit.

De accu moet worden bewaard bij een temperatuur tussen 0 °C en 45 °C.

## Klantenservice en advies

Onze klantenservice beantwoordt uw vragen over reparatie en onderhoud van uw product en over vervangingsonderdelen. Explosietekeningen en informatie over vervangingsonderdelen vindt u ook op:

**www.bosch-pt.com**

De medewerkers van onze klantenservice adviseren u graag bij vragen over de aankoop, het gebruik en de instelling van producten en toebehoren.

### Nederland

Tel.: +31 (0)76 579 54 54

Fax: +31 (0)76 579 54 94

E-mail: gereedschappen@nl.bosch.com

### België en Luxemburg

Tel.: +32 (0)70 22 55 65

Fax: +32 (0)70 22 55 75

E-mail: outillage.gereedschap@be.bosch.com

## Vervoer

De accu is getest volgens UN-handboek ST/SG/AC.10/11/Rev.3 deel III, paragraaf 38.3. De accu heeft een werkzame bescherming tegen inwendige overdruk en kortsluiting en voorzieningen ter voorkoming van breuk door geweld en gevaarlijke terugstroom.

De in de accu aanwezige lithiumequivalentiehoeveelheid ligt onder de geldende grenswaarden. Daarom zijn op de accu (als los onderdeel of in het gereedschap ingezet) geen nationale of internationale voorschriften voor gevaarlijke goederen van toepassing. De voorschriften voor gevaarlijke goederen kunnen echter bij het vervoer van meerdere accu's relevant zijn. Het kan in dit geval noodzakelijk zijn om bijzondere voorwaarden (bijvoorbeeld bij de verpakking) in acht te nemen. Meer informatie vindt u in een informatieblad in het Engels onder het volgende internetadres:

<http://purchasing.bosch.com/en/start/Allgemeines/Download/index.htm>

## Afvalverwijdering

Elektrische gereedschappen, toebehoren en verpakkingen moeten op een voor het milieu verantwoorde wijze worden hergebruikt.

### Alleen voor landen van de EU:



Gooi elektrische gereedschappen niet bij het huisvuil.

Volgens de Europese richtlijn 2002/96/EG over elektrische en elektronische oude apparaten en de omzetting van de richtlijn in nationaal recht moeten niet meer bruikbare elektrische gereedschappen apart worden ingezameld en op een voor het milieu verantwoorde wijze worden hergebruikt.

### Accu's en batterijen:



#### Li-ion:

Lees de aanwijzingen in het gedeelte „Vervoer”, pagina 78 en neem deze in acht.

Gooi accu's of batterijen niet bij het huisvuil en evenmin in het vuur of het water. Accu's en batterijen moeten worden ingezameld, gerecycled of op een voor het milieu verantwoorde wijze worden afgevoerd.

### Alleen voor landen van de EU:

Volgens richtlijn 91/157/EEG moeten defecte of versleten accu's en batterijen worden gerecycled.

### Wijzigingen voorbehouden.

## Sikkerhedsinstrukser

Pas på! Gennemlæs denne vejledning grundigt. Gør dig fortrolig med akku-græstrimmerens betjeningsanordninger og korrekte anvendelse. Opbevar betjeningsvejledningen et sikkert sted til senere brug.

### Forklaring af symboler på akku-græstrimmeren



Generel sikkerhedsadvarsel.



Læs betjeningsvejledningen.



Brug beskyttelsesbriller.

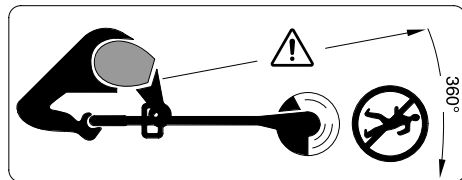

Pas på udkastede eller flyvende genstande, der kan kvæste tilskuere.

Hold tilskuere i sikker afstand fra haveværktøjet.



Fjern akkuen, før trimmeren rengøres, indstilles eller forlades uden opsyn for et kort øjeblik.



Arbejd ikke i regnvejrs og lad ikke akku-græstrimmeren blive stående ude i det fri, når det regner.

► Brug aldrig akku-græstrimmeren, hvis beskyttelsesskærmene eller beskyttelsesanordningerne er beskadiget eller hvis de er taget af.



Anvend ikke ladeaggregatet, hvis netkablet er beskadiget.

► Undersøg efter et slag haveværktøjet for slid eller skader og få det evt. repareret, før det tages i brug igen.

- Dette haveværktøj er ikke beregnet til at blive anvendt af personer (inkl. børn) med fysiske, sensoriske eller mentale skavanker eller af personer, der ikke råder over tilstrækkelig erfaring eller kendskab, medmindre de overvåges af en person, der sørger for deres sikkerhed, eller denne person instruerer dem i brugen af dette værktøj. Hold øje med børn for at forhindre, at de leger med værktøjet.
- Betjen ikke akku-græstrimmeren med bare fødder eller åbne sandaler; brug altid solidt fodtøj og lange bukser.
- Lad aldrig børn eller personer, der ikke har gennemlæst denne betjeningsvejledning, anvende akku-græstrimmeren. Lokale regler kan bestemme alderen på den person, som må betjene haveværktøjet. Græstrimmeren skal opbevares utilgængeligt for børn, når den ikke er i brug.
- Arbejd ikke med haveværktøjet, mens der er nogen, især børn eller kæledyr, i nærheden.
- Brugeren er ansvarlig for ulykker og skader, der sker på andre mennesker eller deres ejendom.
- Den roterende kniv skal altid stå helt stille, før den berøres. Kniven vil fortsætte med at rotere, efter at der er blevet slukket for haveværktøjet. En roterende kniv kan forårsage kvæstelser.
- Arbejd kun i dagslys eller i god kunstig belysning.
- Akku-græstrimmeren må helst ikke anvendes i vådt græs.
- Sluk altid for akku-græstrimmeren, når den transporteres fra/til arbejdsstedet.
- Tænd kun for akku-græstrimmeren, når hænder og fødder er tilstrækkeligt langt væk fra den roterende kniv.
- Sørg for, at hverken hænder eller fødder kommer i nærheden af den roterende kniv.
- Anvend aldrig skæreknive af metal i dette haveværktøj.
- Kontrollér og vedligehold akku-græstrimmeren med regelmæssige mellemrum.

- ▶ Lad kun akku-græstrimmeren blive repareret på autoriserede serviceværksteder.
- ▶ Sikre altid, at ventilationsåbningerne er frie for ophobet græs.
- ▶ Sluk for haveværktøjet og tag akkuen ud:
  - før haveværktøjet stilles væk og er uden opsyn
  - før kniven skiftes
  - før det rengøres eller når der arbejdes på akku-græstrimmeren.
- ▶ Opbevar haveværktøjet et sikkert, tørt sted, uden for børns rækkevidde. Stil ikke genstande på haveværktøjet.
- ▶ Skift for en sikkerheds skyld slidte eller beskadigede dele.
- ▶ Sørg for kun at montere reservedele, der er godkendt af Bosch.
- ▶ **Kontrollér, at haveværktøjet er slukket, inden akku'en sættes i.** Det kan være farligt at sætte en akku i et haveværktøj, der er tændt.
- ▶ **Oplad kun akku'er i ladeaggregater, der er anbefalet af fabrikanten.** Et ladeaggregat, der er egnet til en bestemt type batterier, må ikke benyttes med andre batterier - brandfare.
- ▶ **Brug kun de akku'er, der er beregnet til haveværktøjerne.** Brug af andre akku'er øger risikoen for personskader og er forbundet med brandfare.
- ▶ **Ikke benyttede akku'er må ikke komme i berøring med kontorclips, mønter, nøgler, søm, skruer eller andre små metalgenstande, da disse kan kortslutte kontakterne.** En kortslutning mellem akku-kontakterne øger risikoen for personskader i form af forbrændinger.
- ▶ **Hvis akku'en anvendes forkert, kan der slippe væske ud af akku'en. Undgå at komme i kontakt med denne væske.** Hvis det alligevel skulle ske, skylles med vand. Søg læge, hvis væsken kommer i øjnene. Akku-væske kan give hudirritation eller forbrændinger.

## Funktionsbeskrivelse



**Læs alle advarselshenvisninger og instrukser.** I tilfælde af manglende overholdelse af advarselshenvisningerne og instrukserne er der risiko for elektrisk stød, brand og/eller alvorlige kvæstelser.

## Beregnet anvendelse

Dette haveværktøj er beregnet til at klippe græs og fjerne ukrudt under buske samt på skråninger, skrænter og langs kanter, hvor det ikke er muligt at benytte plæneklipperen.

Den beregnede anvendelse gælder omgivelsestemperaturer på mellem 0 °C og 40 °C.

## Leveringsomfang

Tag haveværktøjet forsigtigt ud af emballagen. Kontrollér, at delene er fri for mangler:

- Græstrimmer
- Beskyttelsesskærm
- Justerbart ekstra håndgreb (formonteret)
- Skæreskive
- Skærekniv
- Ladeaggregat
- Betjeningsvejledning

Hvis nogle dele mangler eller er beskadigede, bedes du kontakte den forhandler, hvor du har købt haveværktøjet.

## Illustrerede komponenter

Nummereringen af de illustrerede komponenter refererer til illustrationen af ladeaggregatet på illustrationssiden.

- 1 Start-stop-kontakt
- 2 Kontaktpærre til start-stop-kontakt
- 3 Håndgreb
- 4 Skrue, ekstra håndgreb
- 5 Justerbart ekstra håndgreb
- 6 Klemmekappe
- 7 Rør
- 8 Ventilationsåbninger

- 9 Trimmerhoved
- 10 Skærekniv
- 11 Beskyttelsesskærm
- 12 Fodpedal til trimmerhoved-vinkelindstilling
- 13 Kontrollampe
- 14 Ladeaggregat
- 15 Akku
- 16 Skæreskive
- 17 Stift
- 18 Beskyttelsesbøjle
- 19 Serienummer

**Tilbehør, som er illustreret eller beskrevet i betjeningsvejledningen, hører ikke til standard-leveringen.**

## Tekniske data

Akku-græstrimmer		ART 23 Li	ART 26 Li
Typenummer		3 600 H78 K..	3 600 H78 L..
Omdrejningstal, ubelastet	min <sup>-1</sup>	7500	7400
Justerbart greb		●	●
Vinkelindstilling til trimmerhoved/indstilling til kantskæring		●	●
Snitdiameter	cm	23	26
Vægt svarer til EPTA-Procedure 01/2003	kg	2,3	2,4
Serienummer		Se serienummer 19 (typeskilt) på maskinen	
Akku		Li-Ion	Li-Ion
Typenummer		2 607 336 037	2 607 336 039
Nominal spænding	V=	14,4	18
Kapacitet	Ah	1,3	1,3
Ladetid (tom akku)	min	180	180
Ladeaggregat		AL 2204 CV	AL 2204 CV
Typenummer		2 607 225 2..	2 607 225 2..
Ladestrøm	mA	230	230
Tilladt temperaturområde for opladning	°C	0–45	0–45
Vægt svarer til EPTA-Procedure 01/2003	kg	0,7	0,7

## Støj-/vibrationsinformation

Måleværdier er beregnet iht. 2000/14/EF (1,60 m højde, 1,0 m afstand) og EN 28 662.

Værktøjets A-vægtede støjniveau er typisk: Lydtryksniveau 80 dB(A); lydeffektniveau 88 dB(A). Usikkerhed K=5 dB.

### Brug høreværn!

Hånd-arm-vibrationen er typisk under 2,5 m/s<sup>2</sup>.

## Overensstemmelseserklæring

Vi erklærer under almindeligt ansvar, at dette produkt er i overensstemmelse med følgende standarder eller normative dokumenter: EN 786, EN 60 335 iht. bestemmelserne i direktiverne 89/336/EØF, 98/37/EF, 2000/14/EF.

2000/14/EF: Det garanterede lydeffektniveau LWA er lavere end 94 dB (A). Procedurer for overensstemmelsesvurdering iht. bilag VI.

Bemyndiget kontrolorgan: SRL, Sudbury England

Fastlagt kontrolsted-identifikationsnummer: 1088

Teknisk dossier hos:

Robert Bosch GmbH, PT/ESC,  
D-70745 Leinfelden-Echterdingen

Dr. Egbert Schneider Senior Vice President Engineering	Dr. Eckerhard Strötgen Head of Product Certification
--	--

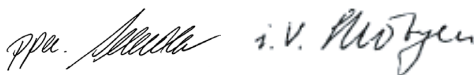

20.08.2007, Robert Bosch GmbH, Power Tools Division  
D-70745 Leinfelden-Echterdingen

## For din egen sikkerheds skyld



**Sluk for haveværktøjet og fjern akkuen, før det indstilles eller rengøres.**

**Skærekniven fortsætter med at rotere i et par sekunder, efter akku-græstrimmeren er slukket.**

**Pas på – berør ikke den roterende skærekniv.**

## Montering

### Lad akkuen

**Overhold netspændingen:** Strømkildens spænding skal stemme overens med angivelserne på maskinens typeskilt. Haveværktøjer til 230 V kan også tilsluttes 220 V/240 V.

Brug kun det medleverede ladeaggregat. Kun dette ladeaggregat er afstemt i forhold til den Li-ion-akku, der bruges på dit haveværktøj.

Akkuen er udstyret med en temperaturovervågning, som kun tillader en ladning i et temperaturområde mellem 0 °C og 45 °C. Derved opnås en høj levetid for akkuen.

**Bemærk:** Akkuen er til dels oplades ved udleveringen. For at sikre at akkuen fungerer 100% oplades akkuen helt før første ibrugtagning.

Li-ion-akkuen kan oplades til enhver tid, uden at levetiden forkortes. En afbrydelse af opladningen beskadiger ikke akkuen.

### Akku tages ud

Tryk akku-sikkerhedstasten og træk akkuen **15** bagud ud af værktøjet.

### Opladning

Opladningen går i gang, så snart ladeaggregatets netstik sættes i stikdåsen og akkuen herefter sættes i ladeaggregatet **14**.

Anbring først akkuen **15** foran på ladeaggregatet som vist på billedet (❶) og tryk herefter akkuen **15** ned bagtil (❷). Akkuen tages ud i omvendt rækkefølge.

Den intelligente ladeprocess gør, at akkumulatorens ladetilstand automatisk erkendes og lades med den mest velegnede ladestrøm, afhængigt af akkumulatorens temperatur og spænding.

Derved skånes akkumulatoren og er altid opladet 100 %, når den opbevares i ladeaggregatet.

**Bemærk:** Opladningen er kun mulig, når akkuen temperatur ligger i det tilladte ladetemperaturområde, se afsnit „Tekniske data“.

### Blinklys akku-kontrollampe 13

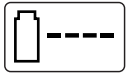

Opladningen signaliseres ved at akku-kontrollampen **13 blinker**.

### Konstant lys akku-kontrollampe 13



Lyser akku-kontrollampen **13 varigt**, betyder det, at akkuen er helt opladet **eller** at akkuens temperatur er uden for

det tilladte ladetemperaturområde og derfor ikke kan lades. Så snart det tilladte temperaturområde er nået, lades akkuen.

Er akkuen ikke sat i, betyder et **konstant lys** i akku-kontrollampen **13**, at netstikket er sat i stikdåsen og ladeaggregatet er klart.

### Tips vedr. opladning

Opladningsaggregatet kan blive varmt, hvis det oplades hele tiden eller en opladningscyklus følger den næste uden afbrydelser. Dette er dog uden betydning og er ikke tegn på en teknisk defekt af ladeaggregatet.

Når driftstiden pr. opladning forkortes væsentligt, er det tegn på, at akkuerne er slidt op og skal udskiftes.

Li-ion-akkuen er beskyttet mod afladning med „Electronic Cell Protection (ECP)“. Er akkuen afladet, slukkes el-værktøjet med en beskyttelseskontakt: Skærekniven bevæger sig ikke mere.

- ▶ **Tryk efter automatisk slukning af haveværktøjet ikke mere på start-stop-kontakten.** Akkuen kan blive beskadiget.

### Haveværktøj monteres



**Sæt først akkuen i, når akku-græstrimmeren er helt samlet.**

**Sørg for, at akku-græstrimmeren samles i den rækkefølge:**

#### Montering af beskyttelsesskærm **3**

Sæt beskyttelsesskærmen **11** på trimmerhovedet **9**.

- ① Sæt beskyttelsesskærmen fast på trimmerhovedet og skub denne bagud.
- ② Tryk beskyttelsesskærmens nedad, til denne falder sikkert i hak (klik).

### Skæreskive/kniv monteres

- ③ Tryk skæreskiven **16** på drivakslen (klik).
- ④ Sæt kniven **10** på stiften **17**, tryk den ned og træk den udad, til den falder i hak.

## Drift

### Ibrugtagning



**Fjern sten, løse genstande af træ og andre genstande fra det område, hvor græstrimmeren skal benyttes.**

**Skærekniven fortsætter med at rotere i et par sekunder, efter akku-græstrimmeren er slukket. Motoren/skærekniven skal stå helt stille, før den tændes igen.**

**Sluk og tænd ikke for trimmeren hurtigt efter hinanden.**

### Isæt akku

Skub akkuen ind i værktøjet som vist. Akkuen skal falde mærkbart i hak.

### Start

Tryk på kontaktpærren **2** og betjen i nedtrykket tilstand start-stop-kontakten **1**.

Slip kontaktpærren **2**.

### Stop

Slip start-stop-kontakten **1**.

**Bemærk:** Motoren starter efter betjening af start-stop-kontakten **1** med en lille tidsforsinkel-se.

### Værktøj indstilles

#### Brug af det bevægelige greb **5**

Det bevægelige greb **5** kan stilles i forskellige positioner:

- ① Positionen ændres ved at løsne grebets skrue **4** og indstille det bevægelige greb **5**.
- ② Spænd grebets skrue **4** og sikre det bevægelige greb **5** i den indstillede position.

## Trimmerlængde indstilles **F**

- 1 Drej klemmekappen **6** 90°.
- 2 Træk føringsstangen ud, hvis den skal forlænges, og skub den ind, hvis den skal gøres kortere. Spænd klemmekappen **6** igen.

## Trimmerhovedets vinkel indstilles **G**

Snitvinklen ændres ved at trykke fodpedalen **12** ned og dreje føringsstangen **7** i den ønskede position.

Slip fodpedalen **12**.

## Indstilling til kantskæring

**H** Trimmerhovedets vinkel indstilles:

- 1 Tryk fodpedalen **12** ned.
- 2 Stil føringsstangen **7** i den nederste position. Slip fodpedalen **12** igen.

**I** Trimmerhoved forskydes:

- 1 Løsne klemmekappen **6**.
- 2 Drej føringsstangen **7** 90° for at indstille trimmerhovedet **9** til skæring/kantskæring (som vist). Spænd klemmekappen **6** igen.

## Arbejdsvejledning



Beskyt akkuen mod varme som f.eks. stærke solstråler og brand. Værktøjet arbejder ikke under 0 °C og ikke over 45 °C!

## Græs klippes **J**

Bevæg akku-græstrimmeren til højre og venstre. Den skal altid holdes i en god afstand fra kroppen.

Akku-græsgrimmeren kan klippe græs indtil en højde på 15 cm. Højere græs klippes i flere omgange.

## Trimning langs med en kant

Før akku-græstrimmeren langs med græskanterne. Hurtigt slid af tråden undgås bedst ved at sørge for, at tråden ikke kommer i kontakt med faste overflader eller en mur.

- K** Anvend til bedre styring træ-beskyttelsesbjølen **18** som føringshjælp (tilbehør).

## Klipning rundt om træer og buske **L**

**Klip forsigtigt rundt om træer og buske, så de ikke kommer i kontakt med tråden.** Planter kan dø, hvis barken beskadiges.

- K** Anvend til bedre styring træ-beskyttelsesbjølen **18** som føringshjælp (tilbehør).

## Akkuens levetid

Akkuens levetid afhænger af arbejdsbetingelserne:

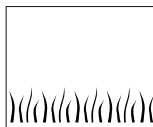

### Nemme betingelser:

indtil 800 meter (ART 23 Li)  
indtil 1000 meter (ART 26 Li)

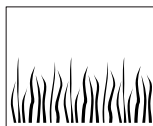

### Gennemsnitlige betingelser:

indtil 350 meter (ART 23 Li)  
indtil 440 meter (ART 26 Li)

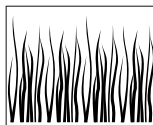

### Vanskelige betingelser:

indtil 60 meter (ART 23 Li)  
indtil 75 meter (ART 26 Li)

## Skærekniv skiftes **D**



Tag akkuen ud, før der arbejdes på værktøjet.

Den slidte kniv **10** fjernes ved at trykke kniven indad, til den springer ud af stiften **17**.

Befri stiften **17** for alle plastikrester/snavs med en skarp kniv.

En ny kniv **10** zu monteres ved at anbringe kniven **10** på stiften **17**, trykke den nedad og træk den helt ud, til den falder i hak.

**Bemærk:** Anvend kun reserveskæreknive fra Bosch. Denne specialudvikling har forbedrede skæreegenskaber. Andre skæreknive fører til et dårligere arbejdsresultat.



## Fejlsøgning

I følgende tabel angives de kontroleftersyn og det arbejde, som kan udføres, hvis haveværktøjet ikke fungerer rigtigt. Hvis du ikke kan finde/løse problemet hermed, bedes du kontakte serviceforhandleren.

Vigtigt: Sluk for værktøjet og tag akkuen ud, før fejlen søges.

Symptom	Mulig årsag	Afhjælpning
Beskyttelseskærmen kan ikke trækkes hen over skæreskiven	Forkert montering	Fjern skæreskiven og monter beskyttelseskærmen igen, se også „Montering“
Græstrimmeren arbejder ikke	Akkuen er afladt	Oplad akkuen, se også forskrifter mht. opladning
	Akkuen er for kold/varm	Opvarm/afkøl akkuen
Græstrimmeren arbejder med afbrydelser	Værktøjets indvendige ledninger er beskadiget	Kontakt serviceforhandleren
	Start-stop-kontakten er defekt	Kontakt serviceforhandleren
For stor vibration/støj	Værktøjet er defekt	Kontakt serviceforhandleren
	Kniven er brækket	Udskift kniven
For lille snitvarighed pr. akku-opladning	Akkuen har ikke været brugt i længere tid eller kun i kort tid	Oplad akkuen helt, se også forskrifter mht. opladning
	Græsset er for højt	Klip græsset i flere omgange
	Akkuen er slidt	Erstat akkuen
Kniven bevæger sig ikke	Akkuen er afladt	Oplad akkuen, se også forskrifter mht. opladning
	Værktøjet er defekt	Kontakt serviceforhandleren
Værktøjet skærer ikke	Kniven er brækket	Udskift kniven
	Akkuen er ikke helt opladet	Oplad akkuen, se også forskrifter mht. opladning
	Græsset har viklet sig ind i skæreskiven	Fjern græsset
Akku-kontrollampe <b>13</b> lyser hele tiden Opladning er ikke mulig	Akku er ikke sat (rigtigt) i	Sæt akku korrekt på ladeaggregat
	Akkukontakter er snavset	Rengør akkukontakter; f.eks. ved at sætte akkuen i og tage den ud flere gange eller erstatte den
	Akku defekt	Skift akkuen
Akku-ladeindikator <b>13</b> lyser ikke	Ladeaggregatets netstik er ikke sat (rigtigt) i	Sæt netstikket (helt) ind i stikdåsen
	Stikdåse, netkabel eller ladeaggregat er defekt	Kontrollér netspændingen, lad evt. ladeaggregatet blive kontrolleret af en autoriseret servicecenter for Bosch-el-værktøj

## Vedligeholdelse og service

### Vedligeholdelse og rengøring



**Tag akkuen ud, før der arbejdes på værktøjet.**

**Bemærk:** Udfør følgende vedligeholdelsesarbejde med regelmæssige mellemrum, så en lang og pålidelig brug er sikret.

Undersøg værktøjet for synlige mangler med regelmæssige mellemrum som f.eks. en løs fastgørelse og slidte eller beskadigede dele.

Kontrollér at dæksler og skærme ikke er beskadigede og at de er monteret rigtigt. Udfør evt. fornøden vedligeholdelse eller reparationer før brug.

Skulle værktøjet trods omhyggelig fabrikation og kontrol alligevel holde op med at fungere, skal reparationen udføres af et autoriseret servicecenter for Bosch el-værktøj.

Det 10-cifrede typenummer på værktøjets typeskilt skal altid angives ved forespørgsler og bestilling af reservedele.

### Når arbejdet er færdigt/opbevaring



**Sluk for værktøjet og tag akkuen ud. Sørg for, at akkuen er fjernet, før værktøjet stilles til opbevaring.**

Rengør græstrimmeren grundigt udvendigt med en blød børste og en klud. Brug ikke vand, opløsningsmidler eller polermidler. Fjern al græs og partikler, især fra ventilationsåbningerne **8**.

Læs værktøjet om på siden og rengør den indvendige side af beskyttelsesskærmen **11**. Sammenpresset, afklippet græs fjernes med et træ eller plastikredskab.

Kontrollér at dæksler og skærme ikke er beskadigede og at de er monteret rigtigt. Udfør evt. fornøden vedligeholdelse eller reparationer før brug.

Akkuen bør opbevares ved en temperatur mellem 0 °C og 45 °C.

### Kundeservice og kunderådgivning

Kundeservice besvarer dine spørgsmål vedr. reparation og vedligeholdelse af dit produkt samt reservedele. Reservedelstegninger og informationer om reservedele findes også under:

**www.bosch-pt.com**

Bosch kundeservice-team vil gerne hjælpe dig med at besvare spørgsmål vedr. køb, anvendelse og indstilling af produkter og tilbehør.

### Dansk

Bosch Service Center

Telegrafvej 3

2750 Ballerup

Tel. Service Center: +45 (04489) 8855

Fax: +45 (04489) 87 55

E-Mail: vaerktoej@dk.bosch.com

### Transport

Akkuen er testet iht. UN-manualen ST/SG/AC.10/11/rev.3 del III, underafsnit 38.3. Den har en effektiv beskyttelse mod indvendigt overtryk og kortslutning; desuden er den udstyret med anordninger, der forhindrer brud som følge af vold og farlig tilbagestrøm.

Litiumækvivalent-mængden i akkuen ligger under de almindelige grænseværdier. Af den grund er akkuen hverken som enkeltstående del eller som del indsat i et værktøj underkastet nationale og internationale forskrifter vedr. farligt gods. Forskrifterne vedr. farligt gods kan dog være relevant, hvis flere akkuer transporteres. I dette tilfælde kan det være nødvendigt at overholde særlige betingelser (f.eks. i forbindelse med emballage). Du kan læse mere herom i det engelsksprogede indsatskort under følgende internet-adresse:

<http://purchasing.bosch.com/en/start/Allgemeines/Download/index.htm>

## Bortskaffelse

El-værktøj, tilbehør og emballage skal genbruges på en miljøvenlig måde.

### Gælder kun i EU-lande:



Smid ikke el-værktøj ud sammen med det almindelige husholdningsaffald!

Iht. det europæiske direktiv 2002/96/EF om affald af elektrisk og elektronisk udstyr skal kasseret

elektrisk udstyr indsamles separat og genbruges iht. gældende miljøforskrifter.

### Akkuer/batterier:



#### Li-Ion:

Læs og overhold henvisningerne i afsnit „Transport“, side 86.

Gamle akkuer/batterier må ikke smides ud sammen med det almindelige husholdningsaffald, ej heller brændes eller smides i vandet. Akkuer/batterier skal indsamles, genbruges eller bortskaffes iht. gældende miljøforskrifter.

### Gælder kun i EU-lande:

Iht. direktivet 91/157/EØF skal defekte eller brugte akkuer/batterier genbruges.

**Ret til ændringer forbeholdes.**

## Säkerhetsanvisningar

Obs! Läs noga anvisningarna nedan. Gör dig förtrogen med den sladdlösa grästrimmerns manöverorgan och dess korrekta användning. Ta väl vara på bruksanvisningen för senare användning.

### Förklaring av symbolerna på den sladdlösa grästrimmern



Allmän varning för riskmoment.



Läs igenom bruksanvisningen.



Använd skyddsglasögon.

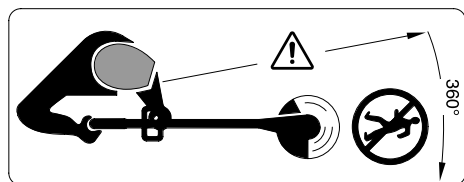

Se till att personer som står i närheten inte skadas av föremål som eventuellt slungas ut.

Håll personer på betryggande avstånd från elredskapet.



Ta bort batterimodulen före rengöring och inställning av elredskapet eller om det för en stund lämnas utan uppsikt.



Använd inte trimmern vid regn och låt den inte heller stå ute i regn.

► Den sladdlösa grästrimmern får inte användas med skadade skyddskåpor eller skyddsutrustning eller om dessa demonterats.



Använd inte laddaren om nätsladden är skadad.

► Kontrollera elredskapet avseende slitage och skador och reparera om så behövs.

- Elverktyget får inte användas av person (inklusive barn) med begränsad fysisk, sensorisk eller psykisk förmåga och/eller som saknar den erfarenhet och kunskap som krävs för hantering. Undantag görs om personen övervakas av en ansvarig person som kan undervisa i verktygets användning. Barn bör övervakas för att säkerställa att de inte leker med verktyget.
- Den sladdlösa grästrimmern får inte användas barfota eller med öppna sandaler, bär alltid kraftiga skor och långa byxor.
- Låt aldrig barn eller personer som inte är förtrogen med bruksanvisningarna använda den sladdlösa grästrimmern. Nationella föreskrifter begränsar eventuellt tillåten ålder för användning. När grästrimmern inte används ska den förvaras oåtkomlig för barn.
- Använd aldrig elredskapet när personer, speciellt då barn eller husdjur uppehåller sig i närheten.
- Användaren eller ägaren ansvarar för olyckor och skador som drabbar andra människor eller deras egendom.
- Vänta tills den roterande kniven stannat fullständigt innan du griper tag i den. Kniven roterar en stund efter frånkoppling av motorn och kan då orsaka kroppsskada.
- Arbeta endast i dagsljus eller vid god belysning.
- Den sladdlösa grästrimmern bör inte användas i vått gräs.
- Den sladdlösa grästrimmern ska kopplas från när den transporteras från ett ställe till ett annat.
- Vid inkoppling se till att händerna och fötterna är på betryggande avstånd från den roterande kniven.
- För inte händerna eller fötterna mot den roterande kniven.
- En metallkniv får inte användas i denna trimmer.
- Kontrollera och underhåll den sladdlösa grästrimmern regelbundet.
- Den sladdlösa grästrimmern får repareras endast i en auktoriserad serviceverkstad.

- ▶ Kontrollera att ventilationsöppningarna är fria och rena.
- ▶ Frånkoppling och uttagning av batterimodulen:
  - varje gång grästrimmern lämnas utan uppsikt
  - innan kniven byts ut
  - före rengöring eller när arbeten utförs på grästrimmern.
- ▶ Förvara elredskapet på ett säkert och torrt ställe utom räckhåll för barn. Ställ inte upp andra föremål på elredskapet.
- ▶ Av säkerhetsskäl ska slitna eller skadade delar bytas ut.
- ▶ Kontrollera att reservdelarna är av Bosch-fabrikat.
- ▶ **Kontrollera att elredskapet är frånkopplat innan batterimodulen läggs in.** Insättning av batterimodulen i en påkopplat elredskap kan leda till olyckor.
- ▶ **Ladda batterierna endast i de laddare som tillverkaren rekommenderat.** Om en laddare som är avsedd för en viss typ av batterier används för andra batterityper finns risk för brand.
- ▶ **Använd endast batterier som är avsedda för aktuellt elredskap.** Används andra batterier finns risk för kroppsskada och brand.
- ▶ **Håll gem, mynt, nycklar, spikar, skruvar och andra små metallföremål på avstånd från reservbatterier för att undvika en bygling av kontakterna.** En kortslutning av batterimodulens kontakter kan leda till brännskador eller brand.
- ▶ **Om batteriet används på fel sätt finns risk för att vätska rinner ur batteriet. Undvik kontakt med vätskan.** Vid oavsiktlig kontakt spola med vatten. Om vätska kommer i kontakt med ögonen uppsök dessutom läkare. Batterivätskan kan medföra hudirritation och brännskada.

## Funktionsbeskrivning



**Läs noga igenom alla anvisningar.** Fel som uppstår till följd av att anvisningarna nedan inte följts kan orsaka elstöt, brand och/eller allvarliga kroppsskador.

### Ändamålsenlig användning

Elredskapet är avsett för trimning av gräs och ogräs under buskar samt på slänter och vid kanter som inte kan nås med gräsklipparen.

Elredskapet kan användas vid en omgivnings-temperatur mellan 0 °C och 40 °C.

### Leveransen omfattar

Plocka försiktigt upp elredskapet ur förpackningen och kontrollera att följande delar finns med:

- Grästrimmer
- Skyddsskärm
- justerbart stödhandtag (förmonterat)
- Skärtallrik
- Kniv
- Laddare
- Bruksanvisning

Om delar saknas eller om de är skadade, ta genast kontakt med återförsäljaren.

## Illustrerade komponenter

Numreringen av komponenterna hänvisar till illustration av elredskapet på grafiksidan.

- 1 Strömställare Till/Från
- 2 Inkopplings spärr för strömställaren Till/Från
- 3 Handtag
- 4 Skruv, stödhandtag
- 5 Ställbart stödhandtag
- 6 Klämhylsa
- 7 Rör
- 8 Ventilationsöppningar
- 9 Trimmerhuvud

- 10 Kniv
- 11 Klingskydd
- 12 Fotpedal för trimmerhuvudets vinkelinställning
- 13 Lysdiodindikering
- 14 Laddare
- 15 Batterimodul
- 16 Skärtallrik
- 17 Stift
- 18 Distansbygel
- 19 Serienummer

**I bruksanvisningen avbildat och beskrivet tillbehör ingår inte standardleveransen.**

## Tekniska data

Sladdlös grästrimmer		ART 23 Li	ART 26 Li
Produktnummer		3 600 H78 K..	3 600 H78 L..
Tomgångsvarvtal	min <sup>-1</sup>	7500	7400
Ställbart handtag		●	●
Trimmerhuvudets vinkelinställning/inställning för kanttrimning		●	●
Klippdiameter	cm	23	26
Vikt enligt EPTA-Procedure 01/2003	kg	2,3	2,4
Serienummer		För serienummer 19 se elredskapets (typskylt).	
Batterimodul		Li-jon	Li-jon
Produktnummer		2 607 336 037	2 607 336 039
Märkspänning	V=	14,4	18
Kapacitet	Ah	1,3	1,3
Laddningstid (batterimodulen urladdad)	min	180	180
Laddare		AL 2204 CV	AL 2204 CV
Produktnummer		2 607 225 2..	2 607 225 2..
Laddningsström	mA	230	230
Tillåtet temperaturområde för laddning	°C	0–45	0–45
Vikt enligt EPTA-Procedure 01/2003	kg	0,7	0,7

## Buller-/vibrationsdata

Mätvärdena framtagna enligt 2000/14/EG (1,60 m höjd, 1,0 m avstånd) och EN 28 662.

Maskinens A-vägda ljudnivå uppnår i typiska fall: Ljudtrycksnivå 80 dB(A); Ljudeffektnivå 88 dB(A). Onoggrannhet K=5 dB.

### Använd hörselskydd!

Vibrationen i hand-arm underskrider i typiska fall 2,5 m/s<sup>2</sup>.

## Försäkran om överensstämmelse

Vi försäkrar härmed under exklusivt ansvar att denna produkt överensstämmer med följande normer och normativa dokument: EN 786, EN 60 335 enligt bestämmelserna i direktiven 89/336/EEG, 98/37/EG, 2000/14/EG.

2000/14/EG: Ljudeffektnivån LWA underskrider 94 dB (A). Bedömningsmetod för överensstämmelse enligt bilaga VI.

Nämnd provningsanstalt: SRL, Sudbury England  
Nämnda provningsanstaltens identifikationsnummer: 1088

Teknisk tillverkningsdokumentation finns hos:  
Robert Bosch GmbH, PT/ESC,  
D-70745 Leinfelden-Echterdingen

Dr. Egbert Schneider      Dr. Eckerhard Strötgen  
Senior Vice President      Head of Product  
Engineering                      Certification



20.08.2007, Robert Bosch GmbH, Power Tools Division  
D-70745 Leinfelden-Echterdingen

## För din säkerhet



**Koppla från elredskapet och ta bort batterimodulen innan inställnings- eller rengöringsarbeten utförs.**

**Efter frånkoppling av den sladdlösa grästrimmern roterar kniven ännu några sekunder.**

**Varning – berör inte den roterande kniven.**

## Montage

### Laddning av batterimodul

**Kontrollera nätspänningen:** Kontrollera att strömkällans spänning överensstämmer med uppgifterna på elredskapets typskylt. Elredskap märkta med 230 V kan även anslutas till 220 V/240 V.

Använd endast medföljande laddare. Endast denna typ av laddare är anpassad till litium-jonbatteriet i elredskapet.

Batterimodulen är försedd med en temperaturövervakning som endast tillåter uppladdning inom ett temperaturområde mellan 0 °C och 45 °C. Härvid uppnår batterimodulen en lång livslängd.

**Anvisning:** Batterimodulen levereras ofullständigt uppladdad. För full effekt ska batterimodulen före första användningen laddas upp i laddaren.

Litium-jonbatteriet kan när som helst laddas upp eftersom detta inte påverkar livslängden. Batteriet skadas inte om laddning avbryts.

### Borttagning av batteriet

Tryck på upplåsningsknappen och dra batterimodulen **15** bakåt ur elredskapet.

### Laddning

Laddningen startar när laddarens stickpropp ansluts till nätuttaget och batterimodulen placeras i laddaren **14**.

Lägg först upp batterimodulen **15** som bilden visar framtill på laddaren (1) och tryck sedan batterimodulen **15** ned bak till (2). För uttagning av batterimodulen förfär i omvänd ordningsföljd.

Den intelligenta laddningsmetoden registrerar automatiskt batterimodulens laddningstillstånd och laddar i relation till batteriets temperatur och spänning med optimal laddström.

Härvid skonas batteriet samtidigt som det alltid är fulladdat när det sitter kvar i laddaren.

**Anvisning:** Batterimodulen kan laddas upp endast när dess temperatur ligger inom tillåtet temperaturområde, se avsnitt "Tekniska data".

### Blinkindikering vid laddning 13

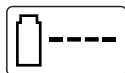

Pågående laddning signaleras med **blink** i laddningsindikatorn **13**.

### Kontinuerligt ljus vid laddning 13



**Kontinuerligt ljus** i laddningsindikatorn **13** signalerar att batterimodulen är fullständigt uppladdad **eller** att batteri-

modulens temperatur ligger utanför tillåtet temperaturområde och att den därför inte kan laddas. Så fort tillåten temperatur uppnås, startar batterimodulens laddning.

Om batterimodulen inte är insatt signalerar **konstant ljus** i laddningsindikatorn **13** att nätsladden är ansluten till vägguttaget och att laddaren är klar för användning.

### Anvisningar för laddning

Vid kontinuerliga resp. efter varandra upprepade laddningscykler utan avbrott kan laddaren bli varm. Detta är utan betydelse och är inte ett tecken på att laddaren har en teknisk defekt.

Är brukstiden efter uppladdning onormalt kort tyder det på att batterierna är förbrukade och måste bytas mot nya.

Litium-jonbatteriet är genom "Electronic Cell Protection (ECP)" skyddat mot djupurladdning. Vid urladdat batteri kopplar skyddskopplingen från elredskapet: Kniven roterar inte längre.

► **Tryck inte på strömställaren efter det elredskapet automatiskt kopplats från.** Risk finns för att batterimodulen skadas.

### Så här monteras elredskapet



**Sätt in batterimodulen först sedan den sladdlösa grästrimmern är fullständigt hopsatt.**

**Se till att den sladdlösa grästrimmern sätts ihop i följande ordningsföljd:**

### Montering av skyddsskärm **B**

Lägg upp skyddsskärmen **11** på trimmerhuvudet **9**.

- ① Haka fast skyddsskärmen på trimmerhuvudet och skjut skärmen bakåt.
- ② Tryck skyddsskärmen nedåt tills den låser i läget (klick).

### Montering av skärtallrik/kniv

- ③ Tryck fast skärtallriken **16** på drivaxeln (klick).
- ④ Lägg upp kniven **10** på stiftet **17**, tryck ner kniven och dra den utåt tills den snäpper fast.

## Drift

### Driftstart



**Avlägsna stenar, lösa träbitar och andra föremål från den yta som ska klippas.**

**Efter fränkoppling av den sladdlösa grästrimmern roterar kniven ännu några sekunder. Vänta tills motorn/kniven stannat innan nystart sker.**

**Koppla inte från och på i korta intervaller.**

### Insättning av batterimodul

Skjut in batterimodulen i elredskapet som bilden visar. Batterimodulen måste märkbart snäppa fast.

### Inkoppling

Tryck in inkopplingsspärren **2** och håll den nedtryckt samtidigt som strömställaren **1** manövreras.

Släpp inkopplingsspärren **2**.

### Urkoppling

Släpp strömställaren **1**.

**Anvisning:** Motorn startar med en kort fördröjning när strömställaren **1** manövreras.



## Inställning av elredskapet

### Så här används det ställbara handtaget **E**

Handtaget **5** kan ställas in i olika lägen:

- För ändring av läget lossa handtagsskruv **4** och justera det ställbara handtaget **5**.
- Dra fast handtagsskruv **4** för låsning av det ställbara handtaget **5** i inställt läge.

### Inställning av trimlängd **F**

- Vrid klämhylsan **6** 90°.
- Styrstängens blir längre när den dras ut och kortare när den skjuts in. Dra åter fast klämhylsan **6**.

### Inställning av trimmerhuvudets vinkel **G**

För ändring av trimvinkeln tryck ned fotpedalen **12** och vrid styrstängens **7** till önskat läge. Släpp fotpedalen **12**.

### Inställning för kanttrimning

- H** Inställning av trimmerhuvudets vinkel:
  - Tryck ned fotpedalen **12**.
  - Skjut styrstängens **7** till lägsta läget. Släpp åter fotpedalen **12**.
- I** Förskjutning av trimmerhuvud:
  - Lossa klämhylsan **6**.
  - Vrid styrstängens **7** enligt bild 90° för inställning av trimmerhuvudet **9** för klippning/kanttrimning. Dra åter fast klämhylsan **6**.

## Arbetsanvisningar



**Skydda batterimodulen mot värme, som t. ex. extremt kraftigt solljus och eld. Elredskapet fungerar inte vid en temperatur under 0 °C eller över 45 °C!**

### Gräsklippning **J**

För den sladdlösa grästrimmern åt vänster och höger och håll den på betryggande avstånd från kroppen.

Den sladdlösa grästrimmern kan effektivt klippa gräs upp till höjd på 15 cm. Högre gräs ska klippas i flera steg.

### Kanttrimning

För den sladdlösa grästrimmern längs gräskanterna. För att motverka snabb nedslitning av kniven undvik kontakt med hård yta eller mur.

- K** För att underlätta styrningen använd distansbygel **18** (tillbehör).

### Klippning kring träd och buskar **L**

**Se upp vid trimning kring träd och buskar att kniven inte berör dem.** Träd och buskar kan tvina bort om barken skadas.

- K** För att underlätta styrningen använd distansbygel **18** (tillbehör).

### Batterimodulens brukstid

Batterimodulens brukstid är beroende av arbetsvillkoren:

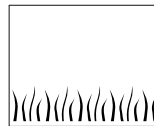

#### Lätt trimning:

upp till 800 meter (ART 23 Li)  
upp till 1000 meter (ART 26 Li)

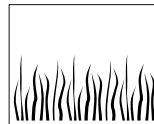

#### Medellätt trimning:

upp till 350 meter (ART 23 Li)  
upp till 440 meter (ART 26 Li)

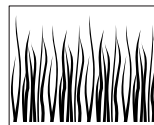

#### Kraftig trimning:

upp till 60 meter (ART 23 Li)  
upp till 75 meter (ART 26 Li)

### Byte av kniv **D**



**Vid alla åtgärder på elredskapet ska batterimodulen tas bort.**

Ta bort den nedslitna kniven **10** genom att trycka den inåt tills den lossar från stiftet **17**.

Avlägsna med en vass kniv samtliga plastresster/föroreningar från stiftet **17**.

Vid montering av en ny kniv **10**, lägg upp kniven **10** på stiftet **17**, tryck ned och dra den utåt tills den snäpper fast.

**Anvisning:** Använd endast reservkniv från Bosch. Den för ändamålet framtagna kniven har ypperliga skäregenskaper. Knivar av annat fabrikat ger sämre arbetseffekt.

## Felsökning

Tabellen nedan anger felsymptom och hur felet kan åtgärdas om elredskapet någon gång skulle krångla. Om du inte med hjälp av anvisningarna lyckas lokalisera och åtgärda problemet, ta kontakt med din serviceverkstad.

Obs! Innan felsökning startas skall elredskapet kopplas från och batterimodulen tas bort.

Symptom	Möjlig orsak	Åtgärd
Skyddsskärmen kan inte dras över skärtallriken	Felaktig montering	Ta bort skärtallriken och montera skyddsskärmen på nytt, se även "Montering"
Grästrimmern fungerar inte	Batterimodulen är urladdad Batterimodulen för kall/het	Vid laddning av batterimodulen följ anvisningarna Värm/kyl batterimodulen
Grästrimmern går med avbrott	Elredskapets inre kablar defekta Strömställaren defekt	Uppsök kundservicen Uppsök kundservicen
Kraftiga vibrationer/buller	Elredskapet defekt Kniven har brustit	Uppsök kundservicen Byt ut kniven
Uppladdad batterimodul har för låg klippkapacitet	Batterimodulen har under en längre tid inte använts eller endast helt kort För högt gräs Batterimodulen är förbrukad	Ladda fullständigt upp batterimodulen, följ anvisningarna för laddning Klipp i steg Byt ut batterimodulen
Kniven rör inte på sig	Batterimodulen är urladdad Elredskapet defekt	Vid laddning av batterimodulen följ anvisningarna Uppsök kundservicen
Elredskapet klipper inte	Kniven har brustit Batterimodulen inte fulladdad Gräs har snott sig i skärtallriken	Byt ut kniven Vid laddning av batterimodulen följ anvisningarna Ta bort gräset
Laddningsindikatorn <b>13</b> lyser kontinuerligt Laddning inte möjlig	Batterimodulen inte (korrekt) insatt Batterikontakterna är förorenade Batterimodulen defekt	Sätt upp batterimodulen korrekt på laddaren Rengör kontakterna t.ex. genom att upprepade gånger sätta in och ta ut batterimodulen, eller byt batterimodulen vid behov Ersätt batterimodulen

Symptom	Möjlig orsak	Åtgärd
Laddningsindikeringen <b>13</b> lyser inte	Laddarens stickpropp är inte (korrekt) kopplad Vägguttaget, nätsladden eller laddaren är defekt	Anslut stickproppen korrekt i vägguttaget Kontrollera nätspänningen, låt vid behov en auktoriserad serviceverkstad för Bosch elverktyg kontrollera laddaren

## Underhåll och service

### Underhåll och rengöring



**Vid alla åtgärder på elredskapet ska batterimodulen tas bort.**

**Anvisning:** Regelbundna underhållsåtgärder garanterar en lång och tillförlitlig brukstid.

Kontrollera elredskapet regelbundet avseende defekter som t. ex. lös infästning eller skadade komponenter.

Kontrollera att skyddskåporna och skyddsanordningarna är oskadade och korrekt monterade. Innan elredskapet tas i bruk ska nödvändiga underhållsåtgärder och reparationer utföras.

Om i elredskapet trots exakt tillverkning och sträng kontroll störning skulle uppstå, bör reparation utföras av auktoriserad serviceverkstad för Bosch-trädgårdsredskap.

Var vänlig ange vid förfrågningar och reservdelsbeställningar produktnumret som består av 10 siffror och som finns på elredskapets typskylt.

### Efter utfört arbete/förvaring



**Koppla från elredskapet och ta bort batterimodulen tagits ut innan trimmern läggs bort för förvaring.**

Rengör grästrimmern på utsidan med en mjuk borste och en trasa. Använd varken vatten, lösnings- eller polermedel. Avlägsna alla gräsrester och partiklar, speciellt då från ventilationsöppningarna **8**.

Lägg elredskapet att ligga på sidan och rengör skyddsskärmen **11** på insidan. Avlägsna kompakt vidhäftande gräsrester med ett trä- eller plaststycke.

Kontrollera att skyddskåporna och skyddsutrustningen är oskadade och korrekt monterade. Före driftstart ska nödvändiga underhållsåtgärder och reparationer utföras.

Batterimodulen ska förvaras vid en temperatur mellan 0 °C och 45 °C.

### Kundservice och kundkonsulter

Kundservicen ger svar på frågor beträffande reparation och underhåll av produkter och reservdelar. Sprängskissar och informationer om reservdelar lämnas även på adressen:

**[www.bosch-pt.com](http://www.bosch-pt.com)**

Bosch kundkonsultgruppen hjälper gärna när det gäller frågor beträffande köp, användning och inställning av produkter och tillbehör.

### Svenska

Tel.: +46 (020) 41 44 55

Fax: +46 (011) 18 76 91

## Transport

Batterimodulen har testats enligt UN-handboken ST/SG/AC.10/11/rev.3 del III, underavsnitt 38.3. Den är effektivt skyddad mot inre övertryck och kortslutning samt har anordningar för att förhindra brott genom åverkan och farlig returström.

Den i batterimodulen ingående litiumekvivalentmängden ligger under tillämpliga gränsvärden. För batterimodulen som separat del eller insatt i ett verktyg gäller därför varken nationella eller internationella föreskrifter avseende farligt gods. Föreskrifterna för farligt gods kan dock gälla vid transport av flera batterimoduler. I detta fall kan det vara nödvändigt att uppfylla vissa villkor (t.ex. beträffande förpackning). Ytterligare detaljer lämnas i ett informationsblad med följande internetadress:

<http://purchasing.bosch.com/en/start/Allgemeines/Download/index.htm>.

## Avfallshantering

Elverktyg, tillbehör och förpackning ska omhändertas på miljövänligt sätt för återvinning.

### Endast för EU-länder:



Släng inte elverktyg i hushållsavfall!

Enligt europeiska direktivet 2002/96/EG för kasserade elektriska och elektroniska apparater och dess modifiering till nationell

rätt måste obrukbara elverktyg omhändertas separat och på miljövänligt sätt lämnas in för återvinning.

### Sekundär-/primärbatterier:

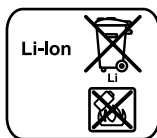

#### Li-jon:

Beakta anvisningarna i avsnittet "Transport", sida 96.

Förbrukade batterier får inte slängas i hushållsavfall och inte heller i eld eller vatten. Batterierna ska samlas för återvinning eller omhändertas på miljövänligt sätt.

### Endast för EU-länder:

Defekta eller förbrukade batterier måste enligt direktivet 91/157/EEG omhändertas för återvinning.

**Ändringar förbehålles.**

## Sikkerhetsinformasjon

OBS! Les nøye gjennom de nedenstående anvisningene. Gjør deg kjent med betjeningselementene og den korrekte bruken av gresstrimmeren. Ta godt vare på bruksanvisning til senere bruk.

### Forklaring av symbolene på batteri-gresstrimmeren



Generell fareinformasjon.



Les gjennom bruksanvisningen.



Bruk vernebriller.

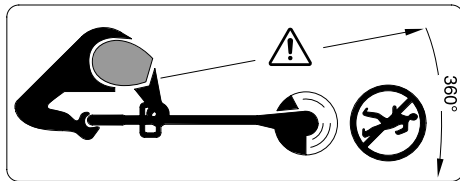

Pass på at personer som står i nærheten ikke skades av fremmedlegemer som slynges bort.

Hold personer i nærheten på sikker avstand fra maskinen.



Fjern batteriet før du rengjør, innstiller maskinen eller lar maskinen stå uten oppsyn ett øyeblikk.



Ikke arbeid i regn og la batteri-gresstrimmeren ikke stå utendørs i regnvær.

► Bruk aldri batteri-gresstrimmeren med skadede deksler eller beskyttelsesinnretninger eller hvis disse er tatt av.



Bruk ikke ladeapparatet hvis strømledningen er skadet.

► Etter et slag må maskinen sjekkes mht. slitasje eller skader og den må eventuelt repareres igjen før bruk.

- Denne maskinen er ikke beregnet til å brukes av personer (inklusive barn) med innskrenkede fysiske, sensoriske eller intellektuelle evner eller manglende erfaring og/eller manglende kunnskaper, hvis de ikke er under oppsyn eller får instruksjoner om bruken av en person som er ansvarlig for deres sikkerhet. Barn må være under oppsyn for å forhindre at de leker med maskinen.
- Ikke bruk batteri-gresstrimmeren barbert eller med åpne sandaler, ha alltid på solide sko og lange bukser.
- La aldri barn eller personer som ikke er kjent med disse instruksene få lov til å bruke batteri-gresstrimmeren. Nasjonale forskrifter innskrenker eventuelt brukerens alder. Oppbevar gresstrimmeren utilgjengelig for barn når den ikke er i bruk.
- Bruk aldri maskinen når det oppholder seg personer, særskilt barn eller husdyr, like i nærheten.
- Brukeren er ansvarlig for uhell eller skader på andre mennesker eller deres eiendom.
- Vent til den roterende kniven er stanset helt før du tar på den. Kniven fortsetter å rotere etter at motoren er slått av og kan forårsake skader.
- Arbeid kun i dagslys eller ved bra kunstig lys.
- Batteri-gresstrimmeren må helst ikke brukes i vått gress.
- Slå av batteri-gresstrimmeren, når den transporteres til/fra arbeidsflaten.
- Slå batteri-gresstrimmeren kun på når hender og føtter er tilstrekkelig langt borte fra den roterende kniven.
- Kom ikke med hender eller føtter i nærheten av den roterende kniven.
- Bruk aldri kniver av metall i denne maskinen.
- Kontroller og vedlikehold batteri-gresstrimmeren med jevne mellomrom.
- La batteri-gresstrimmeren kun repareres av autoriserte service-verksteder.
- Pass alltid på at ventilasjonsspaltene er frie for gressrester.

- ▶ Slå maskinen av og ta ut batteriet:
  - hver gang du lar trimmeren stå uten oppsyn
  - før utskifting av kniven
  - før rengjøring, eller når det arbeides på batteri-gresstrimmeren.
- ▶ Maskinen må oppbevares på et sikkert, tørt sted, utilgjengelig for barn. Sett ikke andre gjenstander på maskinen.
- ▶ Skift for sikkerhets skyld slitte eller skadede deler ut.
- ▶ Pass på at deler som skal skiftes ut er fra Bosch.
- ▶ **Sørg for at maskinen er slått av før du setter batteriet inn.** Hvis du setter batteriet inn i en maskin som er slått på, kan dette medføre uhell.
- ▶ **Lad batteriet kun opp i ladeapparater som er anbefalt av produsenten.** Det oppstår brannfare hvis et ladeapparat som er egnet til en bestemt type batterier, brukes med andre batterier.
- ▶ **Bruk derfor kun riktig type batterier for maskinene.** Bruk av andre batterier kan medføre skader og brannfare.
- ▶ **Hold batteriet som ikke er i bruk unna binders, mynter, nøkler, spikre, skruer eller andre mindre metallgjenstander, som kan lage en forbindelse mellom kontaktene.** En kortslutning mellom batterikontaktene kan føre til forbrenninger eller brann.
- ▶ **Ved gal bruk kan det lekke væske ut av batteriet. Unngå kontakt med denne væsken.** Ved tilfeldig kontakt må det skylles med vann. Hvis det kommer væske i øynene, må du i tillegg oppsøke en lege. Batterivæske som renner ut kan føre til irritasjoner på huden eller forbrenninger.

## Funksjonsbeskrivelse



**Les gjennom alle advarslene og anvisningene.** Feil ved overholdelsen av advarslene og nedenstående anvisninger kan medføre elektriske støt, brann og/eller alvorlige skader.

### Formålmessig bruk

Maskinen er beregnet til klipping av gress og ugress under busker og i skråninger og i kanter, der man ikke kommer godt til med en gressklipper.

Den er beregnet til bruk i en omgivelsestemperatur på mellom 0 °C og 40 °C.

### Leveranseomfang

Ta maskinen forsiktig ut av emballasjen og kontroller om de nedenstående delene er komplett:

- Gresstrimmer
- Vernedeksel
- Justerbart ekstrahåndtak (formontert)
- Skjæreplate
- Kniv
- Ladeapparat
- Bruksanvisning

Hvis deler mangler eller er skader må du henvende deg til forhandleren.

## Illustrerte komponenter

Nummereringen av de illustrerte komponentene gjelder for bildet av maskinen på illustrasjonssiden.

- 1 På-/av-bryter
- 2 Innkoblingssperre for på-/av-bryter
- 3 Håndtak
- 4 Skrue, ekstrahåndtak
- 5 Justerbart ekstrahåndtak
- 6 Klemhylse
- 7 Rør
- 8 Ventilasjonsspalter

- 9 Trimmerhode
- 10 Kniv
- 11 Verne deksel
- 12 Pedal for trimmerhode-vinkelinnstilling
- 13 LED-indikator
- 14 Ladeapparat
- 15 Batteri
- 16 Skjæreplate
- 17 Stift
- 18 Beskyttelsesbøyle
- 19 Serienummer

**Illustrert eller beskrevet tilbehør inngår ikke i standard-leveransen.**

## Tekniske data

Batteri-gresstrimmer		ART 23 Li	ART 26 Li
Produktnummer		3 600 H78 K..	3 600 H78 L..
Tomgangsturtall	min <sup>-1</sup>	7500	7400
Justerbart håndtak		●	●
Vinkelinnstilling for trimmerhode/innstilling til kantskjæring		●	●
Snittdiameter	cm	23	26
Vekt tilsvarende EPTA-Procedure 01/2003	kg	2,3	2,4
Serienummer		Se serienummer 19 (typeskilt) på maskinen	
Batteri		Li-ion	Li-ion
Produktnummer		2 607 336 037	2 607 336 039
Nominell spenning	V=	14,4	18
Kapasitet	Ah	1,3	1,3
Ladetid (utladet batteri)	min	180	180
Ladeapparat		AL 2204 CV	AL 2204 CV
Produktnummer		2 607 225 2..	2 607 225 2..
Ladestrøm	mA	230	230
Godkjent ladetemperaturområde	°C	0–45	0–45
Vekt tilsvarende EPTA-Procedure 01/2003	kg	0,7	0,7

## Støy-/vibrasjonsinformasjon

Måleverdier funnet iht. 2000/14/EF (1,60 m høyde, 1,0 m avstand) og EN 28 662.

Maskinens typiske A-bedømte støynivå er: Lydtryknivå 80 dB(A); lydeffektnivå 88 dB(A). Usikkerhet K=5 dB.

### Bruk hørselvern!

Den typiske hånd-arm-vibrasjonen er lavere enn 2,5 m/s<sup>2</sup>.

## Samsvarserklæring

Vi erklærer som eneansvarlig at dette produktet stemmer overens med følgende normer eller normative dokumenter: EN 786, EN 60 335 jf. bestemmelsene i direktivene 89/336/EØF, 98/37/EF, 2000/14/EF.

2000/14/EF: Det garanterte lydeffektnivået LWA er lavere enn 94 dB (A). Samsvarsbedømmelsesmetode jf. vedlegg VI.

Angitt kontrollinstans: SRL, Sudbury England

Angitt kontrollinstans-identifikasjonsnummer: 1088

Tekniske underlag hos:

Robert Bosch GmbH, PT/ESC,  
D-70745 Leinfelden-Echterdingen

Dr. Egbert Schneider Senior Vice President Engineering	Dr. Eckerhard Strötgen Head of Product Certification
--	--

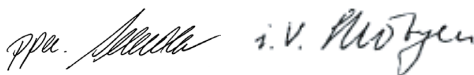

20.08.2007, Robert Bosch GmbH, Power Tools Division  
D-70745 Leinfelden-Echterdingen

## For din egen sikkerhet



**Slå av maskinen og fjern batteriet før innstillings- eller rengjøringsarbeider utføres.**

**Etter utkopling av batteri-gresstrimmeren fortsetter kniven å gå i noen sekunder.**

**Vær forsiktig – ikke ta på den roterende kniven.**

## Montering

### Lad opp batteriet

**Ta hensyn til strømspenningen:** Spenningen til strømkilden må stemme overens med angivelsene på apparatets typeskilt. Maskiner som er merket med 230 V kan også brukes med 220 V/240 V.

Bruk kun det medleverte ladeapparatet. Kun dette ladeapparatet er tilpasset til Li-Ion-batteriet som er innebygget i maskinen.

Batteriet er utstyrt med en temperaturovervåking som kun muliggjør en opplading i temperaturområdet mellom 0 °C og 45 °C. Slik oppnås en lang levetid for batteriet.

**Merk:** Batteriet leveres delvis oppladet. For å sikre full effekt fra batteriet, må du lade det fullstendig opp i ladeapparatet før førstegangs bruk.

Litium-ion-batteriet kan lades opp til enhver tid uten at levetiden forkortes. Det skader ikke batteriet å avbryte oppladingen.

### Fjerning av batteriet

Trykk på batteri-låsetasten og trekk batteriet **15** ut bakover på maskinen.

### Opplading

Oppladingen begynner med en gang nettstøpselet til ladeapparatet settes inn i stikkkontakten og batteriet deretter settes inn i ladeapparatet **14**.

Sett batteriet **15** som vist på bildet først på foran på ladeapparatet (●) og trykk deretter batteriet **15** ned bak (●). Til fjerning av batteriet utfører du det samme i omvendt rekkefølge:

Med den intelligente oppladingsmetoden registreres batteriets oppladingsstilstand automatisk og lades opp med optimal oppladingsstrøm avhengig av batteri-temperatur og -spenning .

Slik skånes batteriet og er alltid fullt oppladet ved oppbevaring i ladeapparatet.

**Merk:** Oppladingen er kun mulig hvis temperaturen på batteriet er i godkjent ladetemperatur-område, se avsnitt «Tekniske data»



### Blinklys batteri-ladeindikator 13

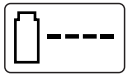

Oppladingen signaliseres av **blinking** i batteri-ladeindikatoren **13**.

### Kontinuerlig lys batteri-ladeindikator 13



Det **kontinuerlige lyset** i batteri-ladeindikatoren **13** signaliserer at batteriet er helt

oppladet **eller** at temperaturen til batteriet ligger utenfor det godkjente ladetemperaturområdet og derfor ikke kan lades opp. Så snart det godkjente temperaturområdet er nådd, lades batteriet opp.

Uten innsatt batteri signaliserer **kontinuerlig lys** i batteri-indikatoren **13** at støpselet er satt inn i stikkkontakten og at ladeapparatet er driftsklart.

### Informasjoner om opplading

Ved kontinuerlige oppladingsssykluser hhv. oppladingsssykluser som følger rett etter hverandre uten avbrudd kan ladeapparatet bli varmt. Dette er ikke farlig og er ikke tegn på en teknisk defekt.

En vesentlig kortere driftstid etter oppladingen er et tegn på at batteriet er oppbrukt og må skiftes ut.

Li-ion-batteriet er beskyttet med «Electronic Cell Protection (ECP)» mot total utladning. Når batteriet er utladet, kobles elektroverktøyet ut med en beskyttelseskobling: Kniven beveger seg ikke lenger.

► **Trykk etter automatisk utkobling av maskinen ikke videre på på-/av-bryteren.** Batteriet kan ta skade.

### Montering av maskinen



**Sett batteriet først inn når batteri-gresstrimmeren er satt helt sammen.**

**Pass på at batteri-gresstrimmeren settes sammen i denne rekkefølgen:**

#### Montering av vernedekselet **B**

Sett vernedekselet **11** på trimmerhodet.

- ❶ Hekt vernedekselet inn på trimmerhodet og skyv dekselet bakover.
- ❷ Trykk vernedekselet ned til dette går sikkert i lås (klikk).

### Montering av skjæreplate/kniv

- ❸ Trykk skjæreplaten **16** på drivakselen (klikk).
- ❹ Sett kniven **10** på stiften **17**, trykk den ned og trekk den utover til den går i lås.

## Bruk

### Igangsetting



**Steiner, løse trebiter og andre gjenstander skal fjernes fra flaten som skal klippes.**

**Etter utkobling av batteri-gresstrimmeren fortsetter kniven å gå i noen sekunder. Vent til motoren/kniven står stille før du slår på igjen.**

**Ikke slå av og på igjen straks.**

### Innsetting av batteriet

Skyv batteriet inn i maskinen som vist på bildet. Batteriet må gå følbart i lås.

### Innkobling

Trykk innkoblingssperren **2** og utløs på-/av-bryteren **1** i trykt tilstand.

Slipp innkoblingssperren **2**.

### Utkobling

Slipp på-/av-bryteren **1**.

**Merk:** Motoren starter etter trykking på på-/av-bryteren **1** med en liten tidsforsinkelse.

### Innstilling av maskinen

#### Bruk av et bevegelig håndtak **E**

Det bevegelige håndtaket **5** kan plasseres i forskjellige stillinger:

- ❶ Til endring av posisjonen må håndtakskruen **4** løsnes og det bevegelige håndtaket **5** justeres.
- ❷ Trekk fast håndtakskruen **4** for å sikre det bevegelige håndtaket **5** i den innstilte posisjonen.

#### Innstilling av trimmerlengden **F**

- ❶ Drei klemhylsen **6** 90°.
- ❷ Trekk føringsstangen ut til forlengelse og inn til forkortelse. Trekk fast klemhylsen **6** igjen.

## Innstilling av vinkelen på trimmerhodet **G**

Til endring av snittvinkelen må pedalen **12** trykkes ned og føringsstangen **7** dreies i ønsket posisjon.

Slipp pedalen **12**.

## Innstilling til kantklipping

**H** Innstilling av vinkelen på trimmerhodet:

- Trykk pedalen **12** ned.
- Sett føringsstangen **7** i nederste posisjon. Slipp pedalen **12** igjen.

**I** Forskyvning av trimmerhodet:

- Løsne klemhylsen (**6**).
- Drei føringsstangen **7** 90° for å innstille trimmerhodet **9** for klipping/kantklipping som vist. Trekk fast klemhylsen **6** igjen.

## Batteriets levetid

Batteriets levetid er avhengig av arbeidsvilkårene:



### Enkle vilkår:

opp til 800 meter (ART 23 Li)  
opp til 1000 meter (ART 26 Li)

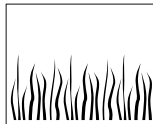

### Middels vilkår:

opp til 350 meter (ART 23 Li)  
opp til 440 meter (ART 26 Li)

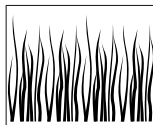

### Vanskelige vilkår:

opp til 60 meter (ART 23 Li)  
opp til 75 meter (ART 26 Li)

## Arbeidshenvisninger



**Beskytt batteriet mot varme, som for eksempel ekstrem solstråling og ild. Maskinen arbeider ikke under 0 °C eller over 45 °C!**

## Klipping av gress **J**

Beveg batteri-gresstrimmeren mot venstre og høyre og hold den da i tilstrekkelig avstand fra kroppen.

Batteri-gresstrimmeren kan klippe gress effektivt opp til en høyde på 15 cm. Høyere gress må klippes trinnvis.

## Kantrimming

Før batteri-gresstrimmeren langs plenkantene. For å unngå en hurtig slitasje av kniven må du unngå at den kommer i kontakt med faste overflater eller murer.

**K** Til en bedre styring bruker du tre-beskyttelsesbøylen **18** som føringshjelp (tilbehør).

## Klipping rundt trær og busker **L**

**Klipp forsiktig rundt trær og busker, slik at de ikke berøres av kniven.** Planter kan dø når barken skades.

**K** Til en bedre styring bruker du tre-beskyttelsesbøylen **18** som føringshjelp (tilbehør).

## Utskifting av kniven **D**



**Før alle arbeider på maskinen utføres må batteriet tas ut.**

Til fjerning av den slitte kniven **10** må kniven trykkes innover til den springer ut av stiftene **17**.

Fjern plastrester/smuss fra stiftene **17** med en skarp kniv.

Til montering av en ny kniv **10** må kniven **10** settes på stiftene **17**, trykkes ned og trekkes utover til den går i lås.

**Merk:** Bruk kun Bosch reservekniver. Denne spesialutviklingen har bedre skjæreegenskaper. Andre kniver fører til dårligere skjærevirkning.

## Feilsøking

Den følgende tabellen viser feilsymptomer og hvordan feilene kan utbedres, hvis maskinen en gang ikke skulle arbeide riktig. Hvis du ikke kan lokalisere og fjerne problemet med denne tabellen, må du henvende deg til et serviceverksted.

OBS! Før feilsøkingen påbegynnes må maskinen slås av og batteriet tas ut.

Symptomer	Mulig årsak	Utbedring
Vernedekselet kan ikke trekkes over skjæreplaten	Gal montering	Fjern skjæreplaten og monter vernedekselet igjen, se også «Montering»
Gresstrimmeren går ikke	Utladet batteri	Lad opp batteriet, se også henvisninger om opplading
	For kaldt/varmt batteri	Varm opp/avkjøl batteriet
Gresstrimmeren går rykkvis	Interne kabelforbindelser i maskinen er defekt	Ta kontakt med kundeservice
	På-/av-bryter defekt	Ta kontakt med kundeservice
Sterke vibrasjoner/lyder	Defekt maskin	Ta kontakt med kundeservice
	Brukket kniv	Skift ut kniven
For kort klippetid pr. batteri-opplading	Batteriet ble ikke brukt over lang tid eller kun i kort tid	Lad batteriet helt opp, se også henvisninger om opplading
	For høyt gress	Klipp trinnvis
	Oppbrukt batteri	Skift ut batteriet
Kniven beveger seg ikke	Utladet batteri	Lad opp batteriet, se også henvisninger om opplading
	Defekt maskin	Ta kontakt med kundeservice
Maskinen klipper ikke	Brukket kniv	Skift ut kniven
	Batteriet er ikke fullstendig oppladet	Lad opp batteriet, se også henvisninger om opplading
	Gress er viklet opp i skjæreplaten	Fjern gresset
Batteri-ladeindikator <b>13</b> lyser kontinuerlig	Batteriet er ikke satt (riktig) inn	Sett batteriet riktig på ladeapparatet
Ingen opplading mulig	Batterikontaktene er tilsmusset	Rengjør batterikontaktene; f.eks. ved hyppig innsetting og fjerning av batteriet, skift eventuelt ut batteriet
	Batteriet er defekt	Skift ut batteriet

Symptomer	Mulig årsak	Utbedring
Batteri-ladeindikator <b>13</b> lyser ikke	Strømstøpselet til ladeapparatet er ikke satt (riktig) inn Stikkontakt, strømledning eller ladeapparat er defekt	Sett strømstøpselet (helt) inn i stikkontakten Sjekk strømspenningen, la ladeapparatet eventuelt kontrolleres av en autorisert kundeservice for Bosch-elektroverktøy

## Service og vedlikehold

### Vedlikehold og rengjøring



**Før alle arbeider på maskinen utføres må batteriet tas ut.**

**Merk:** Utfør følgende vedlikeholdsarbeid med jevne mellomrom, slik at du oppnår en pålitelig og lang bruk av maskinen.

Sjekk med jevne mellomrom om det er feil på maskinen, slik som løst feste og slitte eller skadede deler.

Sjekk at deksler og beskyttelsesinnretninger ikke er skadet og er plassert riktig. Utfør eventuelle nødvendige vedlikeholds- eller reparasjonsarbeider før bruk.

Hvis maskinen til tross for omhyggelige produktions- og kontrollmetoder en gang skulle svikte, må reparasjonen utføres av et autorisert serviceverksted for Bosch-hageutstyr.

Ved alle forespørsler og reservedelsbestillinger må du oppgi det 10-sifrede produktnummeret som er angitt på maskinens typeskilt.

### Etter arbeid/oppbevaring



**Slå av maskinen og fjern batteriet. Sørg for at batteriet er fjernet før oppbevaring.**

Gresstrimmerens utvendige deler må rengjøres grundig med en myk børste og en klut. Ikke bruk vann og løse- eller polermidler. Fjern alle gressrester og partikler, særlig fra ventilasjonsåpningene **8**.

Legg gresstrimmeren på siden og rengjør verne-dekselet **11** innvendig. Kompakte gressklumper fjernes med en tre- eller plastbit.

Sjekk at deksler og beskyttelsesinnretninger ikke er skadet og er plassert riktig. Utfør eventuelle nødvendige vedlikeholds- eller reparasjonsarbeider før bruk.

Batteriet skal oppbevares ved en temperatur mellom 0 °C og 45 °C.

### Kundeservice og kundefrådgivning

Kundeservice hjelper deg ved spørsmål om reparasjon og vedlikehold av produktet ditt og reservedelene. Deltegninger og informasjoner om reservedeler finner du også under:

**www.bosch-pt.com**

Bosch-kundefrådgiver-teamet er gjerne til hjelp ved spørsmål om kjøp, bruk og innstilling av produkter og tilbehør.

### Norsk

Robert Bosch A/S  
Trollaasveien 8  
Postboks 10  
1414 Trollaasen  
Tel. Kundekonsulent: +47 (6681) 70 00  
Fax: +47 (6681) 70 97

## Transport

Batteriet er testet jf. UN-håndbok ST/SG/AC.10/11/Rev.3 del III, underavsnitt 38.3. Det har en virksom beskyttelse mot indre overtrykk og kortslutning samt innretninger til forhindring av brudd etter vold og farlig tilbakestrøm.

Litiumekvivalent-mengden som finnes i batteriet er under vanlig grenseverdi. Derfor gjelder de nasjonale og internasjonale forskriftene for farlig gods verken for batteriet som enkelt del eller innsatt i elektroverktøyet. Men forskriftene for farlig gods kan være relevant ved transport av flere batterier. Det kan i dette tilfellet være nødvendig å overholde spesielle vilkår (f. eks. med emballasjen). Nærmere informasjoner får du i en engelsk informasjon under følgende internettsadresse: <http://purchasing.bosch.com/en/start/Allgemeines/Download/index.htm>.

## Deponering

Elektroverktøy, tilbehør og emballasje må leveres inn til miljøvennlig gjenvinning.

### Kun for EU-land:



Ikke kast elektroverktøy i vanlig søppel!

Jf. det europeiske direktivet 2002/96/EF vedr. gamle elektriske og elektroniske apparater og tilpassingen til nasjonale lover må

gammelt elektroverktøy som ikke lenger kan brukes samles inn og leveres inn til en miljøvennlig resirkulering.

### Batterier/oppladbare batterier:



#### Li-ion:

Ta hensyn til informasjonene i avsnittet «Transport», side 105.

Ikke kast batterier i vanlig søppel, ild eller vann. Batterier skal samles inn, resirkuleres eller deponeres på en miljøvennlig måte.

### Kun for EU-land:

Defekte eller oppbrukte batterier må resirkuleres iht. direktiv 91/157/EØF.

**Retten til endringer forbeholdes.**

## Turvallisuusohjeita

Huom! Lue seuraavat ohjeet tarkasti. Tutustu käyttöelimiin ja akkuviimeistelyleikkurin oikeaan käyttöön. Säilytä käyttöohje varmassa paikassa myöhempää käyttöä varten.

### Akkuviimeistelyleikkurissa olevien tunnuskuvienv selvitys



Yleiset varoitusohjeet.



Lue käyttöohje.



Käytä suojalaseja.

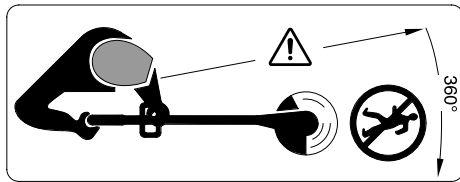

Varmista, että sivulle sinkoutuvat vieraat esineet eivät loukkaa lähellä seisovia ihmisiä.

Pidä lähistöllä olevat henkilöt turvallisella etäisyydellä sähkölaitteesta.



Irrota akku, ennen kuin puhdistat tai säädät sähkölaitetta tai jätät sitä edes vähäksi aikaa ilman valvontaa.



Älä työskentele sateessa äläkä jätä akkuviimeistelyleikkuria ulos sateeseen.

▶ Älä käytä akkuviimeistelyleikkuria, jos sen suojuukset tai suojalaitteet ovat vaurioituneet tai ne on poistettu leikkurista.



Älä käytä latauslaitetta, jos verkkojohto on vaurioitunut.

▶ Tarkista iskun jälkeen, ettei sähkölaite ole kulunut tai vaurioitunut ja korjauta se tarvittaessa ennen käyttöä.

- ▶ Tätä laitetta eivät saa käyttää henkilöt (lapset mukaanlukien), joilla on rajalliset fyysiset, aistilliset tai henkiset kyvyt tahi puuttuva kokemus ja/tai puuttuva tieto paitsi, jos he ovat turvallisuudesta vastaavan henkilön valvonnassa tai saamassa häneltä ohjeita laitteen oikeasta käytöstä. Lapsia tulee valvoa ja varmistaa, että he eivät leiki laitteen kanssa.
- ▶ Älä käytä akkuviimeistelyleikkuria paljain jaloin tai avoimissa sandaaleissa, käytä aina tukevia jalkineita ja pitkälahkeisia housuja.
- ▶ Älä koskaan anna lasten tai henkilöiden, jotka eivät ole tutustuneet tähän käyttöohjeeseen käyttää akkuviimeistelyleikkuria. Kansalliset säännökset saattavat määrätä käyttäjän alaikärajan. Säilytä akkuviimeistelyleikkuri lasten ulottumattomissa, kun sitä ei käytetä.
- ▶ Älä koskaan käytä sähkölaitetta, jos ihmisiä, etenkin lapsia tai eläimiä ovat välittömässä läheisyydessä.
- ▶ Käyttäjä on vastuussa onnettomuuksista ja toisille ihmisille tai heidän omaisuudelleen aiheuttamista vaurioista.
- ▶ Odota, että pyörivä terä on pysähtynyt täysin, ennen kuin kosketat sitä. Terä pyörii vielä moottorin poiskytkennän jälkeen ja voi aiheuttaa loukkaantumisia.
- ▶ Käytä laitetta vain valoisaan aikaan tai hyvässä keinovalossa.
- ▶ Vältä akkuviimeistelyleikkurin käyttöä märässä ruohossa.
- ▶ Pysäytä akkuviimeistelyleikkuri, kun kuljetat sitä työkohteesta tai työkohteeseen.
- ▶ Käynnistä akkuviimeistelyleikkuri vasta, kun kädet ja jalat ovat riittävän kaukana pyörivästä leikkuuterästä.
- ▶ Älä pidä käsiä tai jalkoja lähellä pyörivää terää.
- ▶ Älä koskaan käytä metallista leikkuuterää tässä sähkölaitteessa.
- ▶ Tarkista ja huolla akkuviimeistelyleikkuri säännöllisesti.
- ▶ Anna ainoastaan valtuutetun korjaamon korjata akkuviimeistelyleikkuria.

- ▶ Varmista aina, että tuuletusaukot ovat vapaat ruohojäännöksistä.
- ▶ Pysäytä sähkölaite ja irrota akku:
  - aina, ennen kuin jätät sähkölaitetta ilman valvontaa
  - ennen terän vaihtoa
  - ennen puhdistusta, tai kun suoritat akkuvii-  
meistelyleikkuriin kohdistuvia töitä.
- ▶ Säilytä sähkölaite varmassa, kuivassa paikassa, lasten ulottumattomissa. Älä koskaan aseta mitään muita esineitä sähkölaitteen päälle.
- ▶ Vaihda turvallisuussyistä kuluneet tai vaurioituneet osat uusiin.
- ▶ Varmista, että vaihto-osat ovat Bosch-tuotantoa.
- ▶ **Varmista, että sähkölaite on poiskytketty-nä, ennen kuin asennat akun siihen.** Akun asennus sähkölaitteeseen, jonka käynnistyskytkin on käyntiasennossa altistaa onnettomuuksille.
- ▶ **Lataa akku vain valmistajan suosittelemas-  
sa latauslaitteessa.** Latauslaite, joka soveltuu määrätyn tyyppiselle akulle, saattaa muodostaa tulipalovaaran erilaista akkua ladattaessa.
- ▶ **Käytä sähkölaitteissa ainoastaan kyseiseen  
sähkölaitteeseen tarkoitettua akkua.** Jonkun muun akun käyttö saattaa johtaa loukkaantumiseen ja tulipaloon.
- ▶ **Pidä irrallista akkua loitolla metalliesineistä, kuten paperinliittimistä, kolikoista, avaimista, nauloista, ruuveista tai muista pienistä metalliesineistä, jotka voivat oikosulkea akun koskettimet.** Akkukoskettimien välinen oikosulku saattaa aiheuttaa palovammoja tai johtaa tulipaloon.
- ▶ **Väärästä käytöstä johtuen saattaa akusta vuotaa nestettä. Vältä koskettamasta nestettä.** Jos nestettä vahingossa joutuu iholle, huuhtelee kosketuskohta vedellä. Jos nestettä pääsee silmiin, tarvitaan tämän lisäksi lääkärin apua. Akusta vuotava neste saattaa aiheuttaa ärsytystä ja palovammoja.

## Toimintaselostus



**Lue kaikki turvallisuus- ja muut ohjeet.** Turvallisuusohjeiden noudattamisen laiminlyönti saattaa johtaa sähköiskuun, tulipaloon ja/tai vakavaan loukkaantumiseen.

### Määräyksenmukainen käyttö

Sähkölaite on tarkoitettu ruohon ja rikkaruohon leikkuuseen pensaiden alla sekä rinteissä ja reunoissa, johon ei ruohonleikkurilla pääse.

Määräyksenmukainen käyttö rajoittuu lämpötilaan 0 °C...40 °C.

### Toimitukseen kuuluu

Ota sähkölaite varovasti pakkauksestaan ja tarkista, että kaikki seuraavat osat löytyvät:

- Viimeistelyleikkuri
- Suojus
- säädettävä lisäkahva (esiasennettu)
- Leikkuulautanen
- Leikkuuterä
- Latauslaite
- Käyttöohje

Jos osia puuttuu tai jo ne ovat vaurioituneet, tulee sinun kääntyä kauppiasi puoleen.

## Kuvassa olevat osat

Kuvassa olevien osien numerointi viittaa grafiikkasivussa olevaan sähkölaitteen kuvaan.

- 1 Käynnistyskytkin
- 2 Käynnistyskytkimen käynnistysvarmistin
- 3 Kahva
- 4 Ruuvi, lisäkahva
- 5 Säädetty lisäkahva
- 6 Kiristysholkki
- 7 Putki
- 8 Tuuletusaukot
- 9 Leikkuupää

- 10 Leikkuuterä
- 11 Suojus
- 12 Poljin leikkuupään kulma-asetusta varten
- 13 LED-merkkivalo
- 14 Latauslaite
- 15 Akku
- 16 Leikkuulautanen
- 17 Tappi
- 18 Suojakaari
- 19 Sarjanumero

**Kuvassa tai selostuksessa esiintyvä lisätarvike ei kuulu vakiotoimitukseen.**

## Tekniset tiedot

Akkuviimeistelyleikkuri		ART 23 Li	ART 26 Li
Tuotenumero		3 600 H78 K..	3 600 H78 L..
Tyhjäkäyntikierros-luku	min <sup>-1</sup>	7500	7400
Liikuteltava kahva		●	●
Leikkuupään asetus kulmaan/asetus pysysooraa viimeistelyä varten		●	●
Leikkaushalkaisija	cm	23	26
Paino vastaa EPTA-Procedure 01/2003	kg	2,3	2,4
Sarjanumero		Katso sarjanumero 19 koneen tyyppikilvestä	
Akku		Li-ioni	Li-ioni
Tuotenumero		2 607 336 037	2 607 336 039
Nimellisjännite	V=	14,4	18
Kapasiteetti	Ah	1,3	1,3
Latausaika (akku purkautunut)	min	180	180
Latauslaite		AL 2204 CV	AL 2204 CV
Tuotenumero		2 607 225 2..	2 607 225 2..
Latausvirta	mA	230	230
Sallittu latauslämpötila-alue	°C	0–45	0–45
Paino vastaa EPTA-Procedure 01/2003	kg	0,7	0,7



## Melu-/täriinätiedot

Mittausarvot määritetty 2000/14/EY (1,60 m korkeudella, 1,0 m etäisyydellä) ja EN 28 662 mukaan.

Laitteen tyypillinen A-painotettu äänen painetaso on: Äänen painetaso 80 dB(A); äänen tehotaso 88 dB(A). Epävarmuus K = 5 dB.

### Käytä kuulonsuojaimia!

Tyypillinen käteen ja käsivarteen kohdistuva ääni on alle 2,5 m/s<sup>2</sup>.

## Standardinmukaisuusvakuutus

Vakuutamme yksin vastaavamme siitä, että tämä tuote vastaa seuraavia standardeja tai standardeitua asiakirjoja: EN 786, EN 60 335-1 direktiivien 89/336/ETA, 98/37/EY, 2000/14 määräysten mukaan.

2000/14/EY: Taattu äänen tehotaso LWA on alle 94 dB (A). Yhteensopivuuden arviointimenetelmä liitteen VI mukaan.

Nimetty tarkastusasema: SRL, Sudbury England

Mainitun koestuspaikan tunnistusnumero: 1088

Tekninen tiedosto kohdasta:

Robert Bosch GmbH, PT/ESC,  
D-70745 Leinfelden-Echterdingen

Dr. Egbert Schneider Senior Vice President Engineering  
Dr. Eckerhard Strötgen Head of Product Certification

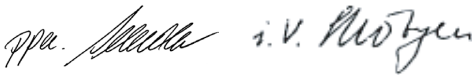

20.08.2007, Robert Bosch GmbH, Power Tools Division  
D-70745 Leinfelden-Echterdingen

## Turvallisuusyistä



**Pysäytä sähkölaite ja irrota akku, ennen kuin suoritat säätö- tai puhdistustöitä.**

**Akkuviimeistelyleikkurin poiskytkennän jälkeen, leikkuuterä liikkuu vielä muutaman sekunnin ajan.**

**Varoitus – älä kosketa pyörivää leikkuuterää.**

## Asennus

### Akun lataus

**Varmista verkkojännite:** Virtalähteen jännitteen tulee vastata sähkölaitteen tyyppikilvessä olevia tietoja. 230 V merkittyjä sähkölaitteita voidaan käyttää myös 220 V/240 V verkoissa.

Käytä vain toimitukseen kuuluvaa latauslaitetta. Vain tämä latauslaite on sovitettu sähkölaitteesasi käytettävälle litiumioni-akulle.

Akku on varustettu lämpötilanvalvonnalla, joka sallii lataamisen vain akun lämpötilan ollessa alueella 0 °C...45 °C. Täten saavutetaan pitkä käyttöikä akulle.

**Huomio:** Akku toimitetaan osittain ladattuna.

Jotta akun täysi teho voitaisiin taata, tulee akku ennen ensimmäistä käyttöönottoa ladata täyteen latauslaitteessa.

Litiumioni-akkua voidaan ladata milloin vain, lyhentämättä akun elinikää. Latauksen keskeytys ei vaurioita akkua.

### Akun irrotus

Paina akun kumpaakin vapautuspainiketta ja vedä akku **15** ulos sähkölaitteesta.

### Lataustapahtuma

Lataustapahtuma alkaa heti, kun latauslaitteen verkkopistotulppa liitetään pistorasiaan ja akku samalla asetetaan latauslaitteeseen **14**.

Aseta akku **15** kuvan osoittamalla tavalla ensin edestä latauslaitteeseen (1) ja paina sitten akku **15** takaa alas (2). Menettele käänteisessä järjestyksessä akkua irrotettaessa.

Älykkään lataustoiminnan ansiosta akun lataus-tila tunnustetaan automaattisesti ja akku ladataan aina optimaalisella latausvirralla huomioden akun lämpötila ja jännite.

Täten akkua säästetään ja se pysyy latauslaitteessa aina täydessä latauksessa.

**Huomio:** Lataustapahtuma on mahdollinen vain, jos akun lämpötila on sallitulla latauslämpötila-alueella, katso kappaletta ”Tekniset tiedot”.

### Akun latauksen vilkkuva merkkivalo 13

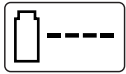

Lataustapahtuma osoitetaan **vilkkuvalla** akun latauksen merkkivalolla **13**.

### Akun latauksen jatkuva merkkivalo 13



**Jatkuva valo** akun latauksen merkkivalossa **13** osoittaa, että akku on ladattu täyteen **tai** että akun lämpötila on sallit-

tun latauslämpötila-alueen ulkopuolella, eikä sitä voi ladata. Heti, kun sallittu lämpötilaalue on saavutettu, akku ladataan.

Ilman asennettua akkua osoittaa **jatkuva valo** akun latauksen merkkivalossa **13**, että pistotulppa on liitetty pistorasiaan ja latauslaite on käytövalmis.

### Latausohjeita

Jatkuvassa käytössä tai usean peräkkäisen tauottoman latausjakson aikana saattaa latauslaite lämmetä. Tämä on kuitenkin vaaratonta, eikä se viittaa latauslaitteessa olevaan tekniseen vikaan.

Laitteen huomattavasti lyhentynyt käyttöaika latauksen jälkeen osoittaa, että akku on loppuunkäytetty ja täytyy vaihtaa uuteen.

Li-ioni-akkua suojaa syväpurkaukselta ”Electronic Cell Protection (ECP)”. Akun tyhjetessä suo-jakytentä pysäyttää sähkölaitteen: Leikkuuterä ei enää liiku.

- ▶ **Älä enää paina käynnistyskytkintä sähkölaitteen automaattisen poiskytkennän jälkeen.** Akku saattaa vahingoittua.

### Sähkölaitteen kokoaminen



**Asenna akku paikoilleen vasta, kun akkuviiimeistelyleikkuri on koottu kokonaan.**

**Varmista, että akkuviiimeistelyleikkuri kootaan seuraavassa järjestyksessä:**

#### Suojuksen asennus **E**

Aseta suojus **11** leikkuupäähän **9**.

- ① Ripusta suojus leikkuupäähän ja työnnä se taaksepäin.
- ② Paina suojusta alaspäin, kunnes se selvästi lukkiutuu (naksahdus).

### Leikkuulautasen/terän asennus

- C** Paina leikkuulautanen **16** käyttöakseliin (naksahdus).
- D** Asenna terä **10** tappiin **17**, paina sitä alaspäin ja vedä ulospäin kunnes se lukkiutuu.

## Käyttö

### Käyttöönotto



**Poista kivet, irtonaiset puukappaleet ja muut esineet leikattavalta alueelta.**

**Akkuviiimeistelyleikkurin poiskytkennän jälkeen, leikkuuterä liikkuu vielä muutaman sekunnin ajan. Odota, kunnes moottori/leikkuuterä on pysähtynyt, ennen kuin käynnistät sähkölaitteen uudelleen.**

**Älä kytke sähkölaitetta pois ja päälle nopeasti peräkkäin.**

### Akun asennus

Työnä akku sähkölaitteeseen kuvan osoittamalla tavalla. Akun tulee lukkiutua kuuluvasti paikoilleen.

### Käynnistys

Paina käynnistysvarmistinta **2** ja paina käynnistyskytkintä **1** käynnistysvarmistimen ollessa painettuna.

Päästä käynnistysvarmistin **2** vapaaksi.

### Poiskytkentä

Päästä käynnistyskytkin **1** vapaaksi.

**Huomio:** Moottori käynnistyy pienellä viiveellä kun käynnistyskytkintä **1** painetaan.

### Sähkölaitteen säätö

#### Liikuteltavan kahvan käyttö **E**

Liikuteltava kahva **5** voidaan asettaa eri asentoihin:

- ① Muuta kahvan asento avaamalla kahvan ruuvi **4** ja muuttamalla liikuteltavan kahvan **5** asento.
- ② Kiristä kahvan ruuvi **4** lukitaksesi liikuteltavan kahvan **5** asetettuun asentoon.

## Viimeistelyleikkurin varren pituuden asetus **F**

- ❶ Kierrä kiristysholkkia **6** 90°.
- ❷ Pidennä vartta vetämällä sitä ulospäin, ja lyhennä työntämällä vartta sisään. Kiristä kiristysholkki **6** uudelleen.

## Leikkuupään kulman asetus **G**

Muuta leikkuukulmaa painamalla poljinta **12** ja kääntämällä ohjaintanko **7** haluttuun asentoon.

Vapauta poljin **12**.

## Asetus reunojen leikkaamista varten

**H** Leikkuupään kulman asetus:

- ❶ Paina poljinta **12**.
- ❷ Saata ohjaintanko **7** alimpaan asentoon. Vapauta taas poljin **12**.
- I** Leikkuupään siirto:
- ❶ Avaa kiristysholkki **6**.
- ❷ Kierrä ohjaintanko **7** 90°, leikkuupään **9** asettamiseksi leikkuuta/reunojen leikkaamista varten, kuvan osoittamalla tavalla. Kiristä kiristysholkki **6** uudelleen.

## Työskentelyohjeita



**Suojaa akku kuumuudelta, esim. suoralta auringonpaisteelta ja tuulelta. Sähkölaite ei toimi lämpötilassa alle 0 °C tai yli 45 °C!**

## Ruohon leikkuu **J**

Liikuttele akkuviiimeistelyleikkuria vasemmalle ja oikealle, pitäen sitä riittävän kaukana kehosta. Akkuviiimeistelyleikkuri pystyy tehokkaasti leikkaamaan jopa 15 cm korkean ruohon. Leikkaa pitempi ruoho vaiheittain.

## Reunanleikkuu

Kuljeta akkuviiimeistelyleikkuria pitkin ruohikon reunaa. Vältä kosketusta kiinteiden pintojen ja muurien kanssa, leikkuuterän nopean kulumisen estämiseksi.

**K** Käytä parempaan ohjaukseen suojakaarta **18** (lisätarvike).

## Leikkuu puiden ja pensaiden ympäriltä **L**

**Leikkaa varovasti puiden ja pensaiden ympäri, jotta leikkuuterä ei osuisi niihin.** Kasvi voi kuolla, jos kuori vahingoittuu.

**K** Käytä parempaan ohjaukseen suojakaarta **18** (lisätarvike).

## Akun käyttöaika

Akun käyttöaika riippuu työolosuhteista:



### Kevyet olosuhteet:

jopa 800 metriä (ART 23 Li)  
jopa 1000 metriä (ART 26 Li)

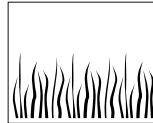

### Puoliraskaat olosuhteet:

jopa 350 metriä (ART 23 Li)  
jopa 440 metriä (ART 26 Li)

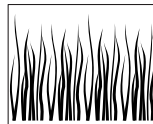

### Raskaat olosuhteet:

jopa 60 metriä (ART 23 Li)  
jopa 75 metriä (ART 26 Li)

## Leikkuuterän vaihto **D**



**Irrota akku sähkölaitteesta ennen kaikkia sähkölaitteeseen kohdistuvia töitä.**

Poista loppuun kulunut terä **10** painamalla sitä sisäänpäin, kunnes se ponnahtaa irti tapista **17**. Puhdista muovijäännökset/lika tapista **17** terävällä veitsellä.

Asenna uusi terä **10** asettamalla terä **10** tappiin **17**, painamalla alaspäin ja vetämällä ulospäin kunnes se lukkiutuu paikoilleen.

**Huomio:** Käytä vain Bosch-varaosaleikkuuteriä. Tällä erityisesti kehitetyllä terällä on parannetut leikkuuominaisuudet. Muut leikkuuterät johtavat huonompaan työtehoon.

## Vianetsintä

Seuraava taulukko näyttää vikojen oireita sekä miten voit auttaa, jos sähkölaitteesi joskus ei toimi oikein. Ellet näin pysty paikallistamaan ja korjaamaan vikaa, tulee sinun kääntyä huoltokorjaamosi puoleen.

Huomio: Pysäytä sähkölaite ja irrota akku ennen vianhakua.

Vian oire	Mahdolliset vikalähteet	Korjaus
Suojusta ei voi vetää leikkuulautasen yli	Väärin asennettu	Irrota leikkuulautanen ja asenna suojus uudelleen, katso myös ”Asennus”
Viimeistelyleikkuri ei käynnisty	Akun on purkautunut Akku on liian kylmä/liian kuuma	Lataa akku, katso myös akun latausohjeita Anna akun lämmitä/jäähtyä
Viimeistelyleikkuri käy katkonaisesti	Sähkölaitteen sisäisessä johdotuksessa vika Käynnistyskytkin viallinen	Hakeudu asiakaspalveluun Hakeudu asiakaspalveluun
Voimakas värinä/melu	Sähkölaite on epäkunnossa Leikkuuterä on katkennut	Hakeudu asiakaspalveluun Vaihda uusi terä
Leikkuaika latausta kohti on liian lyhyt	Akkua ei ole käytetty pitkään aikaan tai vain hetkellisesti Ruoho liian pitkä Akku on loppuunkäytetty	Lataa akku täyteen, katso myös akun latausohjeita Leikkaa vaiheittain Vaihda akku uuteen
Terät eivät liiku	Akun on purkautunut Sähkölaite on epäkunnossa	Lataa akku, katso myös akun latausohjeita Hakeudu asiakaspalveluun
Sähkölaite ei leikkaa	Leikkuuterä on katkennut Akku ei ole täydessä latauksessa Leikkuulautaseen on sotkeutunut ruohoa	Vaihda uusi terä Lataa akku, katso myös akun latausohjeita Poista ruoho
Akun latauksen merkkivalo <b>13</b> palaa pysyvästi Lataaminen ei ole mahdollista	Akkua ei ole asennettu tai se on asennettu väärin Akun kosketuspinnat ovat likaisia Akku on viallinen	Asenna akku latauslaitteeseen oikein Puhdista akun kosketuspinnat esim. asentamalla ja irrottamalla akku useamman kerran, vaihda tarvittaessa akku uuteen Vaihda akku uuteen

Vian oire	Mahdolliset vikalähteet	Korjaus
Akun latauksen merkkivalo <b>13</b> ei syty	Latauslaitteen verkkopistotulppa ei ole liitetty (oikein) Pistorasia, verkkojohto tai latauslaite on viallinen	Liitä pistotulppa (kunnolla) pistorasiaan Tarkista verkkojännite, anna Bosch-sopimushuollon tarkistaa latauslaite

## Hoito ja huolto

### Huolto ja puhdistus



**Irrota akku sähkölaitteesta ennen kaikkia sähkölaitteeseen kohdistuvia töitä.**

**Huomio:** Suorita seuraavat huoltotoimenpiteet säännöllisesti, takaaksesi pitkän ja luotettavan käyttöajan.

Tarkista säännöllisesti, ettei laitteessa ole ilmeisiä puutteita, kuten irtonainen liitos ja kuluneet tai vaurioituneet osat.

Tarkista, että suojuukset ja suojalaitteet ovat kunnossa ja oikein asennettu. Suorita mahdolliset huolto- ja korjaustyöt ennen käyttöä.

Jos sähkölaitteessa, huolellisesta valmistuksesta ja koestusmenettelystä huolimatta esiintyy vikaa, tulee korjaus antaa Bosch sopimushuollon tehtäväksi.

Ilmoita kaikissa kyselyissä ja varaosatilauksissa 10-numeroinen tuotenumero, joka löytyy sähkölaitteen mallikilvestä.

### Työvaiheen jälkeen/säilytys



**Pysäytä sähkölaite ja irrota akku. Varmistaa, että akku on irrotettu ennen sähkölaitteen säilytystä.**

Puhdista viimeistelyleikkuri ulkoa huolella pehmeällä harjalla ja rievulla. Älä käytä vettä, liuottimia tai kiillotusaineita. Poista kaikki kiinnittynyt ruoho, etenkin tuuletusaukoista **8**.

Aseta sähkölaite kyljelleen ja puhdista suojus **11** sisäpuolelta. Poista kovasti kiinnittynyt ruoho puu- tai muovikappaleella.

Tarkista, että suojuukset ja suojalaitteet ovat kunnossa ja oikein asennettu. Suorita mahdolliset huolto- ja korjaustyöt ennen käyttöä.

Akku tulisi säilyttää lämpötilassa väliltä 0 °C ja 45 °C.

### Asiakaspalvelu ja asiakasneuvonta

Asiakaspalvelu vastaa tuotteesi korjausta ja huoltoa sekä varaosia koskeviin kysymyksiin. Räjähdyssiirustuksia ja tietoja varaosista löydät myös osoitteesta:

**[www.bosch-pt.com](http://www.bosch-pt.com)**

Bosch-asiakasneuvontatiimi auttaa mielellään sinua tuotteiden ja lisätarvikkeiden ostoa, käyttöä ja säätöä koskevissa kysymyksissä.

### Suomi

Robert Bosch Oy  
Bosch-keskushuolto  
Pakkalantie 21 A  
01510 Vantaa  
Puh.: +358 (09) 435 991  
Faksi: +358 (09) 870 2318  
[www.bosch.fi](http://www.bosch.fi)

## Kuljetus

Akku on testattu UN-käsikirjan ST/SG/AC.10/11/korj.3 osa III, alaotsikko 38.3 mukaan. Siinä on aktiivinen suoja sisäistä ylipainetta ja oikosulkua vasten sekä rakenteita, jotka estävät väkivaltaisen murron ja vaarallisen takavirran.

Akun sisältämä litiumekvivalenttimäärä alittaa kyseisiä raja-arvoja. Tästä johtuen akku ei yksikönä eikä laitteeseen asennettuna kuulu kansallisiin tai kansainvälisiin vaarallisten aineiden säännösten piiriin. Vaarallisten aineiden säännökset voivat kuitenkin tulla kysymykseen kuljettaessa useita akkuja. Tässä tapauksessa saattaa olla välttämätöntä noudattaa määrättyjä edellytyksiä (esim. pakkausten suhteen). Tarkemmat tiedot löydät englanninkielisestä ohjelehdessä allaolevasta internetosoitteesta: <http://purchasing.bosch.com/en/start/Allgemeines/Download/index.htm>.

## Hävitys

Sähköjätteen, lisätarvikkeiden ja pakkaukset tulee toimittaa ympäristöystävälliseen uusiokäyttöön.

### Vain EU-maita varten:

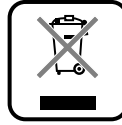

Älä heitä sähköjätteenä talousjätteisiin!

Eurooppalaisen vanhoja sähkö- ja elektroniikkalaitteita koskevan direktiivin 2002/96/EY ja sen kansallisten lakien muunnosten mukaan, tulee käyttökelpottomat sähköjätteen kerätä erikseen ja toimittaa ympäristöystävälliseen uusiokäyttöön.

### Akut/paristot:

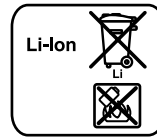

#### Li-ioni:

Katso ohjeita kappaleessa ”Kuljetus”, sivu 114.

Älä heitä akkuja/paristoja talousjätteisiin, tuleen tai veteen. Akut/paristot tulee kerätä, kierrättää tai hävittää ympäristöystävällisellä tavalla.

### Vain EU-maita varten:

Violliset tai loppuunkäytetyt akut tulee kierrättää direktiivin 91/157/ETY mukaisesti.

**Oikeus teknisiin muutoksiin pidätetään.**

## Υποδείξεις ασφαλείας

Προσοχή! Διαβάστε προσεκτικά όλες τις επόμενες οδηγίες. Να εξοικειωθείτε με τα στοιχεία χειρισμού και την κανονική χρήση του χλοοκοπτικού μπαταρίας. Φυλάξτε τις οδηγίες χειρισμού σε ένα ασφαλές μέρος για κάθε ενδεχόμενη μελλοντική χρήση.

### Ερμηνεία των συμβόλων επάνω στο χλοοκοπτικό μπαταρίας



Υπόδειξη κινδύνου, γενικά.



Διαβάστε όλες τις οδηγίες χειρισμού.



Φοράτε προστατευτικά γυαλιά.

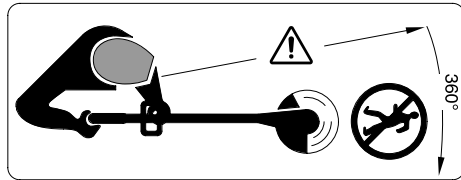

Φροντίζετε να μην διατρέχουν κίνδυνο τραυματισμού από εκσφενδονιζόμενα ξένα σώματα τυχόν παρευρισκόμενα άτομα.

Φροντίζετε, τυχόν παρευρισκόμενα άτομα να κρατούν ασφαλή απόσταση από το μηχάνημα.



Να αφαιρείτε την μπαταρία από το μηχάνημα όταν πρόκειται να το καθαρίσετε, να το ρυθμίσετε ή σε περίπτωση που πρέπει να το ασφαλίσετε για λίγο χρόνο ανεπιτήρητο.



Να μην εργάζεστε υπό βροχή και να μην αφήνετε το χλοοκοπτικό μπαταρίας στο ύπαιθρο όταν βρέχει.

- ▶ Μην χρησιμοποιήσετε ποτέ το χλοοκοπτικό μπαταρίας όταν έχουν υποστεί ζημιά οι καλύπτρες του ή οι προστατευτικές διατάξεις ή όταν αυτές έχουν αφαιρεθεί.



Να μην χρησιμοποιήσετε το φορτιστή όταν έχει υποστεί ζημιά το ηλεκτρικό του καλώδιο.

- ▶ Μετά από ένα χτύπημα ελέγξτε το μηχάνημα μήπως έχει υποστεί φθορές ή ζημιές και, αν χρειαστεί δώστε το για επισκευή πριν το χρησιμοποιήσετε.
- ▶ Αυτό το μηχάνημα δεν προορίζεται για να το χειρίζονται άτομα (συμμεριλαμβανομένων και παιδιών) με περιορισμένες ψυχικές, αισθητήριες ή πνευματικές ικανότητες ή με ελλιπή σχετική πείρα και/ή ελλείψεις γνώσεις, εκτός αν θα επιτηρούνται από ένα αρμόδιο για την ασφάλειά τους άτομο ή θα λαμβάνουν από αυτό οδηγίες, πως πρέπει να χειρίζονται το μηχάνημα. Τα παιδιά πρέπει να επιτηρούνται για να εξασφαλιστεί, ότι δεν θα παίξουν με το μηχάνημα.
- ▶ Να μην χρησιμοποιείτε το χλοοκοπτικό μπαταρίας όταν είστε ξυπόλητος/η ή όταν φοράτε ανοιχτά σανδάλια και να φοράτε πάντοτε γερά παπούτσια και μακρύ παντελόνι.
- ▶ Να μην επιτρέψετε ποτέ σε παιδιά ή σε άτομα που δεν είναι εξοικειωμένα με τις παρούσες οδηγίες να χρησιμοποιήσουν το χλοοκοπτικό μπαταρίας. Εθνικές διατάξεις μπορεί να περιορίζουν ενδεχομένως την ηλικία του χειριστή. Να διαφυλάγεται/αποθηκεύεται το χλοοκοπτικό απρόσιτο στα παιδιά όταν δεν το χρησιμοποιείτε.
- ▶ Μην εργαστείτε με το μηχάνημα όταν βρίσκονται κοντά άλλα άτομα, ιδιαίτερα παιδιά ή οικιακά ζώα.
- ▶ Ο χειριστής ή ο χρήστης ευθύνονται για τυχόν ατυχήματα ή ζημιές σε ανθρώπους ή την περιουσία τους.
- ▶ Πριν αγγίξετε το περιστρεφόμενο μαχαίρι πρέπει να περιμένετε μέχρι αυτό να σταματήσει εντελώς να κινείται. Το μαχαίρι συνεχίζει να περιστρέφεται μετά τη θέση εκτός λειτουργίας του μηχανήματος και μπορεί να οδηγήσει σε τραυματισμούς.
- ▶ Να εργάζεστε πάντοτε υπό το φως της ημέρας ή υπό καλό τεχνητό φως.

- ▶ Να μη χρησιμοποιείτε, κατά το δυνατόν, το χλοοκοπτικό μπαταρίας όταν το χορτάρι είναι υγρό.
- ▶ Να θέτετε το χλοοκοπτικό μπαταρίας εκτός λειτουργίας όταν το παίρνετε από την επιφάνεια εργασίας ή όταν το μεταφέρετε σ' αυτήν.
- ▶ Να θέτετε το χλοοκοπτικό μπαταρίας σε λειτουργία μόνο όταν τα χέρια σας και τα πόδια σας είναι επαρκώς μακριά από το περιστρεφόμενο μαχαίρι.
- ▶ Να μη βάζετε τα χέρια σας ή/και τα πόδια σας κοντά στο περιστρεφόμενο μαχαίρι.
- ▶ Μην χρησιμοποιήσετε ποτέ μεταλλικά μαχαίρια γ' αυτό το μηχάνημα.
- ▶ Να ελέγχετε και να συντηρείτε το χλοοκοπτικό μπαταρίας τακτικά.
- ▶ Να δίνετε το χλοοκοπτικό μπαταρίας για επισκευή μόνο σε εξουσιοδοτημένα καταστήματα Service.
- ▶ Να φροντίζετε οι σχισμές αερισμού να είναι πάντοτε καθαρές και χωρίς κατάλοιπα χορταριού.
- ▶ Να θέτετε το μηχάνημα εκτός λειτουργίας και να αφαιρείτε την μπαταρία:
  - πάντοτε όταν αφήνετε το μηχάνημα ανεπιτήρητο
  - πριν αντικαταστήσετε το μαχαίρι
  - πριν το καθαρισμό του ή όταν διεξάγετε κάποια εργασία στο ίδιο το χλοοκοπτικό μπαταρίας.
- ▶ Να διαφυλάγετε/αποθηκεύετε το μηχάνημα σε έναν ασφαλή, στεγνό χώρο, απρόσιτο στα παιδιά. Να μην τοποθετείτε άλλα αντικείμενα επάνω στο μηχάνημα.
- ▶ Για λόγους ασφαλείας να αντικαθιστάτε τυχόν φθαρμένα ή χαλασμένα εξαρτήματα.
- ▶ Να βεβαιώνετε ότι τα ανταλλακτικά προέρχονται από την Bosch.
- ▶ **Πριν τοποθετήσετε την μπαταρία βεβαιωθείτε ότι το μηχάνημα έχει τεθεί εκτός λειτουργίας.** Η τοποθέτηση της μπαταρίας σε ένα μηχάνημα που βρίσκεται σε λειτουργία [ON] μπορεί να οδηγήσει σε ατυχήματα.

- ▶ **Να φορτίζετε τις μπαταρίες μόνο με φορτιστές που προτείνονται από κατασκευαστή.** Όταν ένας φορτιστής που προορίζεται μόνο για ένα συγκεκριμένο είδος μπαταριών χρησιμοποιηθεί για τη φόρτιση άλλων μπαταριών μπορεί να προκαλέσει πυρκαγιά.
- ▶ **Να χρησιμοποιείτε στα μηχανήματα μόνο μπαταρίες που προορίζονται γι' αυτά.** Η χρήση άλλων μπαταριών μπορεί να οδηγήσει σε τραυματισμούς ή/και σε πυρκαγιά.
- ▶ **Να κρατάτε τις μπαταρίες που δεν χρησιμοποιείτε μακριά από συνδετήρες γραφείου, νομίσματα, κλειδιά, καρτιά, βίδες ή/και από άλλα μεταλλικά μικροαντικείμενα που μπορεί να βραχυκλώσουν τις επαφές τους.** Το βραχυκύκλωμα των επαφών μιας μπαταρίας μπορεί να προκαλέσει εγκαύματα ή/και φωτιά.
- ▶ **Σε περίπτωση εσφαλμένης χρήσης μπορεί να διαρρεύσουν από την υγρά μπαταρία. Προσέξτε να μην έρθετε σε επαφή μ' αυτά.** Σε περίπτωση τυχαίας επαφής να ξεπλύνετε τα αντίστοιχα μέρη του δέρματός σας με νερό. Όταν τα υγρά καταλήξουν στα μάτια σας, τότε πρέπει να ζητήσετε ιατρική βοήθεια. Τα διαρρέοντα υγρά μπαταρίας μπορεί να προκαλέσουν ερεθισμό του δέρματος ή/και εγκαύματα.

## Περιγραφή λειτουργίας



**Διαβάστε όλες τις προειδοποιητικές υποδείξεις.** Αμέλειες κατά την τήρηση των προειδοποιητικών υποδείξεων μπορεί να προκαλέσουν ηλεκτροπληξία, κίνδυνο πυρκαγιάς ή/και σοβαρούς τραυματισμούς.



## Χρήση σύμφωνα με τον προορισμό

Το μηχάνημα προορίζεται για την κοπή γρασιδιού και αγριόχορτων κάτω από θάμνους καθώς και σε κατηφορίες και ακμές δεν τα φθάνετε με το χλοοκόπτη.

Η χρήση σύμφωνα με τον προορισμό ισχύει για θερμοκρασίες περιβάλλοντος μεταξύ 0 °C και 40 °C.

## Περιεχόμενο συσκευασίας

Βγάλτε προσεκτικά το μηχάνημα από τη συσκευασία και ελέγξτε αν παραλάβετε όλα τα παρακάτω αντικείμενα:

- χλοοκοπτικό
- προστατευτική καλύπτρα
- ρυθμιζόμενη πρόσθετη λαβή (προσυναρμολογημένη)
- δίσκο κοπής
- μαχαίρι κοπής
- Φορτιστής
- οδηγίες χειρισμού

Σε περίπτωση που λείπουν ή έχουν υποστεί ζημιά κάποια εξαρτήματα, τότε σας παρακαλούμε να απευθυνθείτε στον έμπορά σας.

## Απεικονιζόμενα στοιχεία

Η αριθμοδότηση των απεικονιζόμενων στοιχείων βασίζεται στην απεικόνιση του μηχανήματος στη σελίδα με τα γραφικά.

- 1** Διακόπτης ON/OFF
- 2** Αποκλεισμός αθέλητης ζεύξης για διακόπτη ON/OFF
- 3** Λαβή
- 4** Βίδα, πρόσθετη λαβή
- 5** Ρυθμιζόμενη πρόσθετη λαβή
- 6** Κέλυφος σύσφιξης
- 7** Σωλήνας
- 8** Σχισμές αερισμού
- 9** Κεφαλή κοπής
- 10** Μαχαίρι κοπής
- 11** Προφυλακτήρας
- 12** Πεντάλ για γωνιακή ρύθμιση της κεφαλής κοπής
- 13** Ένδειξη με φωτοδίοδο
- 14** Φορτιστής
- 15** Μπαταρία
- 16** Δίσκος κοπής
- 17** Πίρος
- 18** Προστατευτικό έλασμα
- 19** Αριθμός σειράς

**Εξαρτήματα που απεικονίζονται ή περιγράφονται δεν περιέχονται στη στάνταρ συσκευασία.**

## Τεχνικά χαρακτηριστικά

Χλοοκοπτικό μπαταρίας		ART 23 Li	ART 26 Li
Αριθμός ευρετηρίου		3 600 H78 K..	3 600 H78 L..
Αριθμός στροφών χωρίς φορτίο	min <sup>-1</sup>	7500	7400
Ρυθμιζόμενη λαβή		●	●
Ρύθμιση γωνίας για την κεφαλή κοπής/Ρύθμιση για κοπή ακμών		●	●
διατομή κοπής	cm	23	26
Βάρος σύμφωνα με ΕΡΤΑ-Procedure 01/2003	kg	2,3	2,4
Αριθμός σειράς	Βλέπε αριθμό σειράς 19 (Πίνακίδα κατασκευαστή) στο μηχάνημα		
<b>Μπαταρία</b>		<b>Li-Ion</b>	<b>Li-Ion</b>
Αριθμός ευρετηρίου		2 607 336 037	2 607 336 039
Ονομαστική τάση	V=	14,4	18
Χωρητικότητα	Ah	1,3	1,3
Χρόνος φόρτισης (άδεια μπαταρία)	min	180	180
<b>Φορτιστής</b>		<b>AL 2204 CV</b>	<b>AL 2204 CV</b>
Αριθμός ευρετηρίου		2 607 225 2..	2 607 225 2..
Ρεύμα φόρτισης	mA	230	230
Εγκριμένη περιοχή θερμοκρασίας	°C	0–45	0–45
Βάρος σύμφωνα με ΕΡΤΑ-Procedure 01/2003	kg	0,7	0,7

## Πληροφορίες για θόρυβο και δονήσεις

Οι τιμές μέτρησης εξακριβώθηκαν σύμφωνα με την οδηγία 2000/14/ΕΚ (1,60 m ύψος 1,0 m απόσταση) και την EN 28 662.

Η σύμφωνα με την καμπύλη Α εκτιμηθείσα χαρακτηριστική στάθμη ακουστικής πίεσης του μηχανήματος ανέρχεται σε 80 dB(A). Στάθμη ακουστικής πίεσης 88 dB(A). Ανασφάλεια μέτρησης K=5 dB.

### Φοράτε ωτασπίδες!

Η χαρακτηριστική δόνηση χειριού-μπράτσου είναι μικρότερη από 2,5 m/s<sup>2</sup>.

## Δήλωση συμβατότητας **CE**

Δηλώνουμε υπευθύνως ότι το προϊόν αυτό εκπληρώνει τους εξής κανονισμούς ή κατασκευαστικές συστάσεις: EN 786, EN 60 335 σύμφωνα με τις διατάξεις των οδηγιών 89/336/ΕΟΚ, 98/37/ΕΚ, 2000/14/ΕΚ.

2000/14/ΕΚ: Η εγγυημένη στάθμη ακουστικής ισχύος είναι χαμηλότερη από 94 dB (A). Διαδικασία αξιολόγησης της Δήλωσης συμβατότητας σύμφωνα με το παράρτημα VI.

Κατονομαζόμενη υπηρεσία δοκιμών: SRL, Sudbury Αγγλίας

Κατονομαζόμενες υπηρεσίες δοκιμών, Αριθμός αναγνώρισης: 1088

Τεχνικός φάκελος από:

Robert Bosch GmbH, PT/ESC,  
D-70745 Leinfelden-Echterdingen

Dr. Egbert Schneider  
Senior Vice President  
Engineering

Dr. Eckerhard Strötgen  
Head of Product  
Certification

*Dr. Egbert Schneider* *Dr. Eckerhard Strötgen*

20.08.2007, Robert Bosch GmbH, Power Tools Division  
D-70745 Leinfelden-Echterdingen

## Για την ασφάλειά σας



**Να θέσετε το μηχάνημα εκτός λειτουργίας και να αφαιρέσετε την μπαταρία πριν από οποιαδήποτε εργασία ρύθμισης ή/και καθαρισμού.**

**Το μαχαίρι κοπής συνεχίζει να κινείται για μερικά δευτερόλεπτα μετά τη θέση εκτός λειτουργίας του χλοοκοπτικού μπαταρίας.**

**Προσοχή – μην αγγίζετε το περιστρεφόμενο μαχαίρι κοπής.**

## Συναρμολόγηση

### Φόρτιση μπαταρίας

**Δώστε προσοχή στην τάση δικτύου:** Η τάση της πηγής ρεύματος πρέπει να ταυτίζεται με την τάση που αναγράφεται στην πινακίδα κατασκευαστή του μηχανήματος. Μηχανήματα με χαρακτηριστική τάση 230 V μπορούν να χρησιμοποιηθούν και με τάση 220 V/240 V.

Να χρησιμοποιείτε το φορτιστή που περιέχεται στη συσκευασία. Μόνο αυτός ο φορτιστής ταιριάζει στη μπαταρία ιόντων λιθίου που χρησιμοποιείται στο μηχάνημά σας.

Η μπαταρία διαθέτει μια διάταξη επιτήρησης της θερμοκρασίας η οποία επιτρέπει τη φόρτιση μόνο στην περιοχή θερμοκρασίας μεταξύ 0 °C και 45 °C. Έτσι επιτυγχάνεται μια μεγάλη διάρκεια ζωής της μπαταρίας.

**Υπόδειξη:** Η μπαταρία παραδίδεται μερικώς φορτισμένη. Για να εξασφαλίσετε την πλήρη ισχύ της μπαταρίας πρέπει να την φορτίσετε στο φορτιστή πριν την χρησιμοποιήσετε για πρώτη φορά.

Η μπαταρία ιόντων λιθίου μπορεί να φορτιστεί ανά πάσα στιγμή. Η διακοπή της φόρτισης δεν βλάπτει την μπαταρία.

### Αφαίρεση μπαταρίας **A**

Πατήστε το πλήκτρο απομανδάλωσης μπαταρίας και αφαιρέστε την μπαταρία **15** από το πίσω μέρος του μηχανήματος.

### Φόρτιση

Η φόρτιση αρχίζει μόλις μπει το φινις του ηλεκτρικού καλωδίου στην πρίζα και ακολούθως τοποθετήσετε την μπαταρία στο φορτιστή **14**.

Τοποθετήστε την μπαταρία **15**, όπως φαίνεται στην εικόνα, πρώτα στο μπροστινό μέρος του φορτιστή (●) και ακολούθως πατήστε το πίσω μέρος της μπαταρίας **15** προς τα κάτω (●). Για να αφαιρέσετε την μπαταρία ακολουθήστε την αντίστροφη διαδικασία.

Χάρη την έξυπνη διαδικασία φόρτισης αναγνωρίζεται αμέσως η κατάσταση φόρτισης της μπαταρίας η οποία ακολούθως φορτίζεται, ανάλογα με τη θερμοκρασία και την τάση της, με άριστο ρεύμα φόρτισης.

Έτσι η μπαταρία προστατεύεται και, όταν δεν αφαιρεθεί από το φορτιστή, παραμένει διαρκώς εντελώς φορτισμένη.

**Υπόδειξη:** Η φόρτιση είναι εφικτή μόνο όταν η θερμοκρασία της μπαταρίας βρίσκεται μέσα στην εγκεκριμένη περιοχή θερμοκρασίας, βλέπε κεφάλαιο «Τεχνικά χαρακτηριστικά».

### Αναβόσθημα της ένδειξης φόρτισης μπαταρίας 13

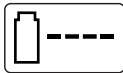

Η φόρτιση σηματοδοτείται με **αναβόσθημα** της ένδειξης φόρτισης μπαταρίας **13**.

### Διαρκές άναμμα της ένδειξης φόρτισης μπαταρίας 13



Το **διαρκές άναμμα** της ένδειξης φόρτισης μπαταρίας **13** σηματοδοτεί ότι η μπαταρία είναι εντελώς

φορτισμένη ή ότι η θερμοκρασία της μπαταρίας βρίσκεται εκτός της εγκεκριμένης περιοχής θερμοκρασίας της μπαταρίας και γι' αυτό δεν μπορεί να φορτιστεί. Η φόρτιση συνεχίζεται μόλις επιτευχθεί η εγκεκριμένη περιοχή θερμοκρασίας της μπαταρίας.

Όταν η μπαταρία δεν είναι τοποθετημένη στο φορτιστή το **διαρκές άναμμα** της ένδειξης φόρτισης μπαταρίας **13** σηματοδοτεί ότι το φις του ηλεκτρικού καλωδίου του φορτιστή είναι τοποθετημένο στην πρίζα κι έτσι ο φορτιστής είναι έτοιμος για λειτουργία.

### Υποδειξεις για τη φόρτιση

Σε περιπτώσεις διαρκούς φόρτισης ή αλληπάλληλων, χωρίς διακοπή κύκλων φόρτισης, ο φορτιστής μπορεί να ζεσταθεί. Αυτό, όμως, είναι ακίνδυνο και δεν αποτελεί ένδειξη ότι ο φορτιστής παρουσιάζει κάποια τεχνική βλάβη.

Ένας σημαντικά μειωμένος χρόνος λειτουργίας μετά τη φόρτιση σημαίνει ότι η μπαταρία εξαντλήθηκε και πρέπει να αντικατασταθεί.

Η μπαταρία ιόντων λιθίου προστατεύεται από τυχόν ολοσχερή εκφόρτιση από τη διάταξη «Electronic Cell Protection (ECP)». Όταν η μπαταρία αδειάσει η προστατευτική διάταξη διακόπτει τη λειτουργία του ηλεκτρικού εργαλείου: Το μαχαίρι κοπής δεν κινείται πλέον.

► **Να μην συνεχίσετε να πατάτε το διακόπτη ON/OFF μετά την αυτόματη διακοπή της λειτουργίας του μηχανήματος.** Μπορεί να υποστεί ζημιά η μπαταρία.

### Συναρμολόγηση του μηχανήματος



**Τοποθετήστε την μπαταρία μόνο αφού πρώτα συναρμολογήσετε κομπλέ το χλοοκοπτικό μπαταρίας.**

**Φροντίστε, το χλοοκοπτικό μπαταρίας να συναρμολογηθεί με την εξής σειρά:**

#### Συναρμολόγηση της προστατευτικής καλύπτρας **B**

Τοποθετήστε την προστατευτική καλύπτρα **11** επάνω στην κεφαλή κοπής **9**.

❶ Γαντζώστε την προστατευτική καλύπτρα στην κεφαλή κοπής και ωθήστε την προς τα πίσω.

❷ Πατήστε την προστατευτική καλύπτρα προς τα κάτω, μέχρι να ασφαλίσει (κλικ).

#### Συναρμολόγηση του δίσκου/του μαχαιριού κοπής

❸ Πατήστε το δίσκο κοπής **16** επάνω στον άξονα μέχρι να ασφαλίσει (κλικ).

❹ Περάστε το μαχαίρι **10** στον πύρο **17**, πατήστε το προς τα κάτω και τραβήξτε το προς τα έξω μέχρι να ασφαλίσει.

## Λειτουργία

### Εκκίνηση



**Απομακρύντε τυχόν πέτρες, χαλαρά κομμάτια ξύλου και κάθε άλλο αντικείμενο από την επιφάνεια που θέλετε να επεξεργαστείτε.**

**Μετά τη θέση εκτός λειτουργίας του χλοοκοπτικού μπαταρίας το μαχαίρι κοπής συνεχίζει να κινείται για μερικά δευτερόλεπτα ακόμη. Περιμένετε να ακινητοποιηθεί ο κινητήρας/το μαχαίρι κοπής πριν θέσετε το μηχανήμα πάλι σε λειτουργία.**

**Να μη θέσετε το μηχανήμα εκτός λειτουργίας και αμέσως μετά πάλι σε λειτουργία.**

## Τοποθέτηση της μπαταρίας

Εισάγετε την μπαταρία στο μηχάνημα όπως απεικονίζεται. Η μπαταρία πρέπει να ασφαλιστεί αισθητά.

### Θέση σε λειτουργία

Πατήστε τον αποκλεισμό αθέλητης ζεύξης **2**, κρατήστε τον πατημένο και ακολούθως πατήστε το διακόπτη ON/OFF **1**.

Αφήστε ελεύθερο τον αποκλεισμό αθέλητης ζεύξης **2**.

### Θέση εκτός λειτουργίας

Αφήστε ελεύθερο το διακόπτη ON/OFF **1**.

**Υπόδειξη:** Όταν πατήσετε το διακόπτη ON/OFF **1** ο κινητήρας ξεκινά με μια ελάχιστη χρονική καθυστέρηση.

## Ρύθμιση του μηχανήματος

### Χρήση της κινητής λαβής **E**

Η κινητή λαβή **5** μπορεί να οδηγηθεί σε διαφορετικές θέσεις:

- Για να αλλάξετε τη θέση της λύστε τη βίδα λαβής **4** και ρυθμίστε την κινητή λαβή **5**.
- Σφίξτε πάλι καλά τη βίδα λαβής **4** για να ασφαλίσετε την κινητή λαβή **5** στη νέα της θέση.

### Ρύθμιση του μήκους του χλοοκοπτικού **F**

- Γυρίστε το κέλυφος σύσφιξης **6** κατά 90°.
- Για να μακρύνετε το χλοοκοπτικό τραβήξτε τη ράβδο οδήγησης προς τα έξω, για να το κοντύνετε ωθήστε την προς τα μέσα. Σφίξτε πάλι καλά το κέλυφος σύσφιξης **6**.

### Ρύθμιση της γωνίας της κεφαλής κοπής **G**

Για να αλλάξετε γωνία κοπής πατήστε το πεντάλ **12** και γυρίστε τη ράβδο οδήγησης **7** στην επιθυμητή θέση.

Αφήστε ελεύθερο το πεντάλ **12**.

### Ρύθμιση για την κοπή ακμών

**H** Ρύθμιση της γωνίας της κεφαλής κοπής:

- Πατήστε το πεντάλ **12**.
- Ωθήστε τη ράβδο οδήγησης **7** στην κατώτατη θέση. Αφήστε πάλι ελεύθερο το πεντάλ **12**.

**I** Μετακίνηση της κεφαλής κοπής:

- Λύστε το κέλυφος σύσφιξης **6**.
- Γυρίστε τη ράβδο οδήγησης **7** κατά 90°, για να ρυθμίσετε την κεφαλή κοπής **9**, όπως απεικονίζεται, για κοπή/κοπή ακμών. Σφίξτε πάλι καλά το κέλυφος σύσφιξης **6**.

## Υποδείξεις εργασίας



**Να προστατεύετε την μπαταρία από υπερβολικά ισχυρές θερμοκρασίες, π. χ. από ιδιαίτερα ισχυρή ακτινοβολία και φωτιά. Το μηχάνημα δεν λειτουργεί σε θερμοκρασίες κάτω από 0 °C ή πάνω από 45 °C!**

### Κοπή χορταριού **J**

Να κινείτε το χλοοκοπτικό μπαταρίας προς τα δεξιά και τα αριστερά κρατώντας επαρκή απόσταση από το σώμα σας.

Το χλοοκοπτικό μπαταρίας μπορεί να κόψει αποτελεσματικά χορτάρι ύψους έως 15 cm. Όταν το χορτάρι είναι πιο υψηλό να το κόβετε βαθμιαία.

### Κοπή ακμών

Να οδηγείτε το χλοοκοπτικό μπαταρίας κατά μήκος των ακμών του γρασιδιού. Για να προστατέψετε το μαχαίρι από γρήγορη φθορά να εμποδίζετε την επαφή του με στερεά αντικείμενα ή/και τοίχους.

**K** Για την καλύτερη οδήγηση να χρησιμοποιείτε το έλασμα προστασίας δένδρων **18** (ειδικό εξάρτημα) σαν βοήθημα οδήγησης.

### Κοπή γύρω από δένδρα και θάμνους **L**

**Να κόβετε προσεκτικά γύρω από δέντρα και θάμνους για να μην τους αγγίζετε με το μαχαίρι.** Τα φυτά μπορεί να ξεραθούν όταν υποστεί ζημιά η φλούδα τους.

**K** Για την καλύτερη οδήγηση να χρησιμοποιείτε το έλασμα προστασίας δένδρων **18** (ειδικό εξάρτημα) σαν βοήθημα οδήγησης.

## Χρόνος λειτουργίας της μπαταρίας

Ο χρόνος λειτουργίας της μπαταρίας εξαρτάται από τις συνθήκες εργασίας:

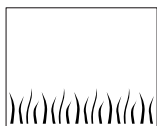

### Ελαφρές συνθήκες:

έως 800 μέτρα (ART 23 Li)

έως 1000 μέτρα (ART 26 Li)

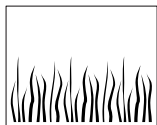

### Μέτριες συνθήκες:

έως 350 μέτρα (ART 23 Li)

έως 440 μέτρα (ART 26 Li)

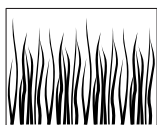

### Βαριές συνθήκες:

έως 60 μέτρα (ART 23 Li)

έως 75 μέτρα (ART 26 Li)

## Αλλαγή μαχαιριού κοπής



**Να αφαιρέσετε την μπαταρία από το μηχάνημα πριν διεξάγετε οποιαδήποτε εργασία σ' αυτό.**

Για να αφαιρέσετε το φθαρμένο μαχαίρι **10**, πατήστε το μαχαίρι προς τα μέσα μέχρι βγει από τον πύρο **17**.

Καθαρίστε τον πύρο **17** με ένα κοφτερό μαχαίρι από όλα τα πλαστικά κατάλοιπα/από όλες τις ακαθαρσίες.

Για να συναρμολογήσετε ένα νέο μαχαίρι **10**, περάστε το μαχαίρι **10** στον πύρο **17**, πατήστε το προς τα κάτω και τραβήξτε το προς τα έξω μέχρι να ασφαλίσει.

**Υπόδειξη:** Να χρησιμοποιείτε μόνο μαχαίρια της Bosch. Τα μαχαίρια αυτά είναι προϊόντα ειδικής εξέλιξης και γι' αυτό διαθέτουν βελτιωμένες ιδιότητες. Άλλα, διαφορετικά μαχαίρια έχουν περιορισμένη απόδοση κοπής.

## Αναζήτηση σφαλμάτων

Στον παρακάτω πίνακα δείχνονται συμπτώματα σφαλμάτων καθώς και πως θα μπορούσατε να τα εξουδετερώσετε σε περίπτωση που κάποτε το μηχάνημά σας δεν θα εργάζεται σωστά. Όταν, όμως, δεν θα μπορούσατε να εντοπίσετε και να εξουδετερώσετε το πρόβλημα που παρουσιάστηκε, τότε σας παρακαλούμε να απευθυνθείτε σε ένα εξουσιοδοτημένο κατάστημα/συνεργείο Service.

Προσοχή: Πριν την αναζήτηση βλαβών θέστε το μηχάνημα εκτός λειτουργίας και αφαιρέστε την μπαταρία.

Συμπτώματα	Πιθανή αιτία	Θεραπεία
Η προστατευτική καλύπτρα δεν μπορεί να τραβηχτεί πάνω στο δίσκο κοπής	Εσφαλμένη συναρμολόγηση	Αφαιρέστε το δίσκο κοπής και συναρμολογήστε εκ νέου την προστατευτική καλύπτρα, βλέπε επίσης «Συναρμολόγηση»
Το χλοοκοπτικό δεν λειτουργεί	Άδεια μπαταρία  Πολύ κρύα/πού ζεστή μπαταρία	Φορτίστε την μπαταρία, βλέπε επίσης και τις υποδείξεις φόρτισης  Θερμάνετε την μπαταρία/ Αφήστε την μπαταρία να κρυώσει
Το χλοοκοπτικό κάνει διακοπές	Η εσωτερική καλωδίωση του μηχανήματος έχει υποστεί ζημιά Χαλασμένος διακόπτης ON/OFF	Απευθυνθείτε στο Service  Απευθυνθείτε στο Service

Συμπτώματα	Πιθανή αιτία	Θεραπεία
Ισχυροί κραδασμοί/θόρυβοι	Το μηχάνημα χάλασε Το μαχαίρι έσπασε	Απευθυνθείτε στο Service Αντικαταστήστε το μαχαίρι
Πολύ μικρή διάρκεια κοπής ανά φόρτιση της μπαταρίας	Η μπαταρία δεν χρησιμοποιήθηκε ή χρησιμοποιήθηκε ελάχιστα για ένα μεγάλο χρονικό διάστημα Πολύ υψηλό χορτάρι Αναλωμένη μπαταρία	Φορτίστε την μπαταρία, βλέπε επίσης και τις υποδείξεις φόρτισης Κόψτε βαθμιαία Αντικαταστήστε την μπαταρία
Το μαχαίρι δεν κινείται	Άδεια μπαταρία Το μηχάνημα χάλασε	Φορτίστε την μπαταρία, βλέπε επίσης και τις υποδείξεις φόρτισης Απευθυνθείτε στο Service
Το μηχάνημα δεν κόβει	Το μαχαίρι έσπασε Η μπαταρία δεν είναι εντελώς φορτισμένη Μπλέχτηκε χορτάρι στο δίσκο κοπής	Αντικαταστήστε το μαχαίρι Φορτίστε την μπαταρία, βλέπε επίσης και τις υποδείξεις φόρτισης Αφαιρέστε το χορτάρι
Η ένδειξη φόρτισης μπαταρίας <b>13</b> ανάβει διαρκώς Η μπαταρία δεν μπορεί να φορτιστεί	Η μπαταρία δεν τοποθετήθηκε (σωστά) Λερωμένες επαφές μπαταρίας Χαλασμένη μπαταρία	Τοποθετήστε σωστά την μπαταρία στο φορτιστή Καθαρίστε τις επαφές μπαταρίας π.χ. τοποθετώντας και αφαιρώντας πολλές φορές αλληπάλληλα την μπαταρία, ή, αν χρειαστεί, αντικαταστήστε την μπαταρία Αντικαταστήστε την μπαταρία
Η ένδειξη μπαταρίας <b>13</b> δεν ανάβει	Το φις δικτύου του φορτιστή δεν είναι (σωστά) τοποθετημένο Χάλασε η πρίζα, το ηλεκτρικό καλώδιο ή ο φορτιστής	Τοποθετήστε το φις δικτύου (τέρμα) στην πρίζα Ελέγξτε την τάση δικτύου και, ενδεχομένως, δώστε το φορτιστή για έλεγχο σε ένα εξουσιοδοτημένο κατάστημα Service για ηλεκτρικά εργαλεία της Bosch

## Συντήρηση και Service

### Συντήρηση και καθαρισμός



**Να αφαιρείτε την μπαταρία από το μηχάνημα πριν διεξάγετε οποιαδήποτε εργασία σ' αυτό.**

**Υπόδειξη:** Να διεξάγετε τακτικά τις παρακάτω εργασίες συντήρησης για να εξασφαλίσετε την αξιόπιστη και μακρόχρονη χρήση του μηχανήματος.

Να ελέγχετε το μηχάνημα τακτικά μήπως παρουσιάζει εμφανείς ελλείψεις, π. χ. μια χαλαρή σύνδεση ή/και φθαρμένα ή χαλασμένα εξαρτήματα.

Να ελέγχετε, αν οι καλύπτρες και οι προστατευτικές διατάξεις είναι σώες καθώς και αν είναι σωστά τοποθετημένες. Αν χρειαστεί, διεξάγετε τυχόν απαραίτητες εργασίες συντήρησης ή/και επισκευής πριν χρησιμοποιήσετε το μηχάνημα.

Σε περίπτωση που το μηχάνημα, παρ' όλες τις επιμελημένες διαδικασίες κατασκευής και ελέγχου, σταματήσει κάποτε να λειτουργεί, τότε να αναθέσετε την επισκευή του σε ένα εξουσιοδοτημένο κατάστημα Service για μηχανήματα κήπου της Bosch.

Όταν παραγγέλνετε ανταλλακτικά σας παρακαλούμε να αναφέρετε οπωσδήποτε το 10 ψήφιο αριθμό ευρετηρίου που αναγράφεται στην πινακίδα κατασκευαστή του μηχανήματός σας.

### Μετά το πέρας της εργασίας/Διαφύλαξη/Αποθήκευση



**Θέστε το μηχάνημα εκτός λειτουργίας και αφαιρέστε την μπαταρία. Πριν αποθηκεύσετε/διαφυλάξετε το**

**μηχάνημα να βεβαιώνετε ότι έχετε βγάλει την μπαταρία.**

Να καθαρίζετε το χλοοκοπτικό εξωτερικά με μια μαλακή βούρτσα και ένα πανί. Να μην χρησιμοποιήσετε νερό, διαλύτες ή στιλβωτικά μέσα. Να αφαιρείτε όλα τα κολλημένα χορτάρια και τα άλλα μικροαντικείμενα, ιδιαίτερα από τις σχισμές αερισμού **8**.

Ακουμπήστε το μηχάνημα επάνω σε μια πλευρά του και καθαρίστε το εσωτερικό της προστατευτικής καλύπτρας **11**. Αφαιρέστε τυχόν συμπαγή κολλήματα χορταριού με ένα κομμάτι ξύλου ή πλαστικού.

Να ελέγχετε, αν οι καλύπτρες και οι προστατευτικές διατάξεις είναι σώες καθώς και αν είναι σωστά τοποθετημένες. Αν χρειαστεί, διεξάγετε τυχόν απαραίτητες εργασίες συντήρησης ή/και επισκευής.

Η μπαταρία θα πρέπει να διαφυλάγεται/αποθηκεύεται υπό θερμοκρασία μεταξύ 0 °C και 45 °C.

### Service και σύμβουλος πελατών

Το Service απαντά στις ερωτήσεις σας σχετικά με την επισκευή και τη συντήρηση του προϊόντος σας καθώς και για τα αντίστοιχα ανταλλακτικά. Λεπτομερή σχέδια και πληροφορίες για τα ανταλλακτικά θα βρείτε στην ηλεκτρονική διεύθυνση:

**[www.bosch-pt.com](http://www.bosch-pt.com)**

Η ομάδα συμβούλων της Bosch σας υποστηρίζει με ευχαρίστηση όταν έχετε ερωτήσεις σχετικές με την αγορά, τη χρήση και τη ρύθμιση των προϊόντων και ανταλλακτικών.

### Ελλάδα

Robert Bosch A.E.

Κηφισού 162

12131 Περιστέρι-Αθήνα

Tel.: +30 (0210) 57 01 200 KENTPO

Tel.: +30 (0210) 57 70 081 – 83 KENTPO

Fax: +30 (0210) 57 01 263

Fax: +30 (0210) 57 70 080

[www.bosch.gr](http://www.bosch.gr)

ABZ Service A.E.

Tel.: +30 (0210) 57 01 375 – 378 SERVICE

Fax: +30 (0210) 57 73 607



## Μεταφορά

Η μπαταρία δοκιμάστηκε σύμφωνα με το εγχειρίδιο UN (Ηνωμένων Εθνών) ST/SG/AC.10/11/Rev.3 Μέρος III, ημικεφάλαιο 38.3. Διαθέτει μια αποτελεσματική προστασία ενάντια σε εσωτερική πίεση και βραχυκύκλωμα καθώς και διατάξεις προστασίας από τυχόν βίαιο σπάσιμο και επικίνδυνο ρεύμα αναστροφής. Το ισοδύναμο της ποσότητας λιθίου που περιέχει η μπαταρία δεν υπερβαίνει τα αντίστοιχα σχετικά όρια. Γι' αυτό η μπαταρία δεν υπόκειται στις εθνικές ή/και στις διεθνείς διατάξεις περί επικινδύνων εμπορευμάτων, ούτε σαν μεμονωμένο εξάρτημα ούτε τοποθετημένη σε μια συσκευή. Όμως, οι διατάξεις περί επικινδύνων εμπορευμάτων μπορεί να αποκτήσουν σημασία όταν μεταφέρονται ταυτόχρονα πολλές μπαταρίες μαζί. Σε μια τέτοια περίπτωση μπορεί να χρειαστεί να παρθούν ιδιαίτερα μέτρα (π.χ. κατά τη συσκευασία). Περισσότερες σχετικές πληροφορίες περιέχει ένα ενημερωτικό έγγραφο στην αγγλική γλώσσα το οποίο μπορείτε να προμηθευτείτε στην εξής ηλεκτρονική διεύθυνση:  
<http://purchasing.bosch.com/en/start/Allgemeines/Download/index.htm>.

## Απόσυρση

Τα ηλεκτρικά εργαλεία, τα εξαρτήματα και οι συσκευασίες πρέπει να ανακυκλώνονται με τρόπο φιλικό προς το περιβάλλον.

### Μόνο για χώρες της ΕΕ:



Μην ρίχνετε τα ηλεκτρικά εργαλεία στα απορρίμματα του σπιτιού σας! Σύμφωνα με την Κοινοτική Οδηγία 2002/96/ΕΚ σχετικά με τις παλαιές ηλεκτρικές και ηλεκτρονικές συσκευές και τη μεταφορά της οδηγίας αυτής σε εθνικό δίκαιο δεν είναι πλέον υποχρεωτικό τα άχρηστα ηλεκτρικά εργαλεία να συλλέγονται ξεχωριστά για να ανακυκλωθούν με τρόπο φιλικό προς το περιβάλλον.

### Μπαταρίες/Επαναφορτιζόμενες μπαταρίες:

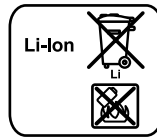

#### Li-Ion:

Παρακαλούμε να δώσετε προσοχή στις υποδείξεις στο κεφάλαιο «Μεταφορά», σελίδα 125.

Μη ρίχνετε τις μπαταρίες/τις επαναφορτιζόμενες μπαταρίες στα απορρίμματα του σπιτιού σας, στη φωτιά ή στο νερό. Οι μπαταρίες/οι επαναφορτιζόμενες μπαταρίες πρέπει να συλλέγονται και να ανακυκλώνονται ή να αποσύρονται με τρόπο φιλικό προς το περιβάλλον.

### Μόνο για χώρες της ΕΕ:

Σύμφωνα με την Οδηγία 91/157/ΕΟΚ οι χαλασμένες ή αναλωμένες μπαταρίες/οι επαναφορτιζόμενες μπαταρίες πρέπει να ανακυκλώνονται.

**Τηρούμε το δικαίωμα αλλαγών.**

## Güvenlik Talimatı

Dikkat! Aşağıdaki talimatı dikkatle okuyun. Akülü misinalı çim biçme makinesinin kontrol elemanlarını tanıyın ve usulüne uygun kullanımını iyice öğrenin. Bu kullanım kılavuzunu daha sonra kullanmak üzere güvenli bir yerde saklayın.

### Akülü misinalı çim biçme makinesindeki sembollerin açıklaması



Genel tehlike uyarısı.



Kullanım kılavuzunu tam olarak okuyun.



Koruyucu gözlük kullanın.

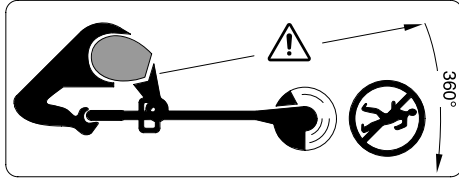

Çalışırken yakınınızda bulunan kişilerin etrafa savrulabilecek yabancı cisimler tarafından yaralanmaması için gerekli önlemleri alın.

Çalışırken başkalarını aletten güvenli bir uzaklıkta tutun.



Aleti temizlemeden, saklamaya bırakmadan veya kısa süre kontrol dışı bırakmadan önce aküyü çıkarın.



Yağmur altında çalışmayın ve yağmur yağarken akülü misinalı çim biçme makinesini açık alanda bırakmayın.

- ▶ Akülü misinalı çim biçme makinesini hiçbir zaman koruyucu kapaklar veya koruyucu donanımlar hasarlı veya çıkarılmış durumda iken kullanmayın.



Şebeke bağlantı kablosu hasarlı ise şarj cihazını kullanmayın.

- ▶ Darbelere ve çarpmalara maruz kalacak olursa aletin hasar görüp görmediğini kontrol edin ve gerekiyorsa onarımına gönderin.
- ▶ Bu alet; çocuklar da dahil olmak üzere, fiziksel, duygusal veya zihinsel bakımdan engelli veya yeterli bilgi ve deneyime sahip olmayan kişiler tarafından kullanılmaya müsaadeli değildir. Ancak anılan bu kişiler bu aleti sağlıkları için yetkili bir kişinin gözetiminde veya aleti kullanmasını bilen kişilerin talimatı ile kullanabilirler. Çocukların aletle oynamaması için dikkatli olunmalıdır.
- ▶ Akülü misinalı çim biçme makinesini çıplak ayak veya açık sandaletlerle kullanmayın ve her zaman sağlam iş ayakkabıları ve uzun pantolonlar kullanın.
- ▶ Çocukların ve bu kullanım kılavuzunu okumamış kişilerin akülü çim biçme makinesini kullanmasına izin vermeyin. Bazı ulusal güvenlik yönetmelikleri bu aletin kullanım yaşını kısıtlayabilir. Kullanım dışında iken misinalı çim biçme makinesini çocukların ulaşmacağı bir yerde saklayın.
- ▶ Yakınızdaki başkaları ve özellikle de çocuklar veya evcil hayvanlar varsa aletle çalışmayın.
- ▶ Bu aleti kullananlar başkalarının başına gelebilecek kazalardan veya bunların özel mülkiyetinde bulunan mallarda meydana gelebilecek hasarlardan sorumludur.
- ▶ Dönen bıçağı tam olarak durmadan tutmayın. Motor kapatıldıktan sonra da bıçak bir süre serbest dönüşte döner ve yaralanmalara neden olabilir.
- ▶ Daima gün ışığında veya çok iyi aydınlatma koşullarında çalışın.
- ▶ Akülü misinalı çim biçme makinesini mümkün olduğu kadar ıslak çimlerde kullanmamaya çalışın.
- ▶ Çalışma alanına götürürken veya çalışma alanından başka bir yere götürürken akülü çim biçme makinesini kapatın.
- ▶ Akülü çim biçme makinesini elleriniz ve ayaklarınız dönen bıçaktan yeterli uzaklıkta iken çalıştırın.
- ▶ Ellerinizi ve ayaklarınızı dönen bıçağa yaklaştırmayın.

- ▶ Bu alette hiçbir zaman metal kesici bıçak kullanmayın.
- ▶ Akülü misinalı çim biçme makinesini düzenli aralıklarla kontrol edin ve bakım yapın.
- ▶ Akülü çim biçme makinesini sadece yetkili servislerde onartın.
- ▶ Havalandırma aralıklarına çim kalıntılarının yapışmadığından emin olun.
- ▶ Şu durumlarda aleti kapatın ve aküyü çıkarın:
  - Aleti kontrol dışı bıraktığınızda
  - Bıçağı değiştirmeden önce
  - Temizlik yapmadan veya akülü çim biçme makinesinin kendisinde bir işleme yapmadan önce.
- ▶ Aleti çocukların ulaşamayacağı, güvenli ve kuru bir yerde saklayın. Aletin üzerine başka bir nesne koymayın.
- ▶ Güvenlik amacıyla aşınmış veya hasar görmüş parçaları değiştirin.
- ▶ Yenilenen parçaların orijinal Bosch ürünü olduğundan emin olun.
- ▶ **Aküyü yerine yerleştirmeden önce aletin kapalı olduğundan emin olun.** Alet açıkken aküyü takmak isterseniz kazalara neden olabilirsiniz.
- ▶ **Şarj cihazlarında daima üretici tarafından tavsiye edilen aküleri şarj edin.** Berirli bir tür akü için geliştirilmiş bir şarj cihazında farklı bir akü şarj edildiğinde yangın tehlikesi ortaya çıkar.
- ▶ **Şarj cihazlarında daima kendileri için öngörülen aküleri şarj edin.** Farklı akülerin kullanımı yaralanmalara ve yangınlara neden olabilir.
- ▶ **Kullanım dışındaki aküleri borü ataçları, madeni paralar, çiviler, vidalar veya küçük madeni nesnelere uzak tutun. Bunlar akü kontaktarı arasında köprüleme yapabilir.** Akü kontaktarı arasında oluşabilecek bir kısa devre yanmalara veya yangınlara neden olabilir.

- ▶ **Yanlış kullanım durumunda akünün içinden dışarıya sıvı sızabilir. Bu sıvıyla temas etmekten kaçının.** Yanlışlıkla sıvıya temas ederseniz ilgili bölgeyi su ile yıkayın. Eğer dışarı sızan akü sıvısı gözlere temas edecek olursa hekime başvurun. Dışarı sızan akü sıvısı cilt tahrişlerine veya yanmalara neden olabilir.

## Fonksiyon tanımı



**Bütün uyarıları ve talimat hükümlerini okuyun.** Açıklanan uyarılara ve talimat hükümlerine uyulmadığı takdirde elektrik çarpmalarına, yangınlara ve/veya ağır yaralanmalara neden olunabilir.

## Usulüne uygun kullanım

Bu alet; geleneksel çim biçme makinelerinin erişemediği çalılıkların, çitlerin ve benzerlerinin altındaki çim ve yabancı otların biçilme için geliştirilmiştir.

Bu aletin usulüne uygun kullanımı 0 °C – 40 °C dereceler arasındadır.

## Teslimat kapsamı

Aleti ambalajından dikkatli biçimde çıkarın ve aşağıdaki parçaların tam olup olmadığını kontrol edin:

- Misinalı çim biçme makinesi
- Korumucu kapak
- Konumu ayarlanabilir ek tutamak (takılı)
- Kesme tablası
- Kesici bıçak
- Şarj cihazı
- Kullanım kılavuzu

Eğer parçalar eksik veya hasarlı ise yetkili satıcınıza başvurun.

## Şekli gösterilen elemanlar

Şekli gösterilen elemanların numaraları, grafik sayfasındaki alet şeklinde bulunan numaralarla aynıdır.

- 1 Açma/kapama şalteri
- 2 Açma/kapama şalteri emniyeti
- 3 Tutamak
- 4 Vida, ek tutamak
- 5 Konumu ayarlanabilir ek tutamak
- 6 Sıkma kovanı
- 7 Boru
- 8 Havalandırma aralıkları

- 9 Kesme başı
- 10 Kesici bıçak
- 11 Koruyucu kapak
- 12 Kesme başı açısı ayarı için ayak pedalı
- 13 LED-Gösterge
- 14 Şarj cihazı
- 15 Akü
- 16 Kesme tablası
- 17 Pim
- 18 Koruyucu kol
- 19 Seri numarası

**Şekli gösterilen veya tanımlanan aksesuar standart teslimat kapsamında değildir.**

## Teknik veriler

Akülü misinalı çim biçme makinesi		ART 23 Li	ART 26 Li
Ürün kodu		3 600 H78 K..	3 600 H78 L..
Boştaki devir sayısı	dev/dak	7500	7400
Konumu ayarlanabilir tutamak		●	●
Kesme başı açısı ayarı/kenar kesme ayarı		●	●
Kesme çapı	cm	23	26
Ağırlığı EPTA-Procedure 01/2003'e göre	kg	2,3	2,4
Seri numarası		Seri numarası 19 için aletin tip etiketine bakınız	
<b>Akü</b>		<b>Li-Ion</b>	<b>Li-Ion</b>
Ürün kodu		2 607 336 037	2 607 336 039
Anma gerilimi	V=	14,4	18
Kapasitesi	Ah	1,3	1,3
Şarj süresi (akü boş durumda)	dak	180	180
<b>Şarj cihazı</b>		<b>AL 2204 CV</b>	<b>AL 2204 CV</b>
Ürün kodu		2 607 225 2..	2 607 225 2..
Şarj akımı	mA	230	230
Müsaade edilen şarj sıcaklık aralığı	°C	0–45	0–45
Ağırlığı EPTA-Procedure 01/2003'e göre	kg	0,7	0,7

## Gürültü/Titreşim bilgisi

Ölçme değerleri 2000/14/EG (1,60 m yükseklik, 1,0 m mesafe) ve EN 28 662'ye göre tespit edilmiştir.

Aletin A olarak değerlendirilen gürültü seviyesi tipik olarak şöyledir: Ses basıncı seviyesi 80 dB(A); gürültü emisyonu seviyesi 88 dB(A). Tolerans K=5 dB.

### Koruyucu kulaklık kullanın!

El-Kol titreşimi tipik olarak 2,5 m/s'den daha azdır.

## Uygunluk beyanı

Tek sorumlu olarak bu ürünün aşağıdaki norm veya normatif belgelere uygunluğunu beyan ederiz: 89/336/EWG, 98/37/EG, 2000/14/EG yönetmelik hükümleri uyarınca EN 786, EN 60 335.

2000/14/EG: Garanti edilen gürültü emisyon seviyesi LWA 94 dB (A)'dan daha düşüktür. Uygunluğa ilişkin değerlendirme yöntemi Ek VI'e göredir.

Resmen atanan test kurumu: SRL, Sudbury England

Resmen atanan test kurumu kimlik numarası: 1088

Teknik belgelerin bulunduğu merkez:  
Robert Bosch GmbH, PT/ESC,  
D-70745 Leinfelden-Echterdingen

Dr. Egbert Schneider Senior Vice President Engineering	Dr. Eckerhard Strötgen Head of Product Certification
--	--

*Dr. Egbert Schneider* *Dr. Eckerhard Strötgen*

20.08.2007, Robert Bosch GmbH, Power Tools  
Division D-70745 Leinfelden-Echterdingen

## Güvenliğiniz için



**Ayar ve temizlik işlerinden önce aleti kapatın ve aküyü çıkarın.**

**Akülü misinalı çim biçme makinesi kapatıldıktan sonra da kesici bıça birkaç saniye serbest dönüşte döner**

**Dikkat – Dönmekte olan kesici bıçağa dokunmayın.**

## Montaj

### Akünün şarj edilmesi

**Anma gerilimine dikkat edin:** Akım kaynağının gerilimi aletin tip etiketindeki verilere uymalıdır. 230 V ile işaretlenmiş aletler 220 V/240 V'la da çalıştırılabilir.

Şarj işlemi için sadece aletle birlikte teslim edilen şarj cihazını kullanın. Sadece bu şarj cihazı aletinizde kullanılan Li-Ionen akünün şarjına uygundur.

Aletinizdeki akü bir sıcaklık kontrol sistemi ile donatılmış olup, bu sistem akünün sadece 0 °C – 45 °C dereceleri arasında şarjına izin verir. Bu sayede akünün kullanım ömrü uzar.

**Açıklama:** Akü kısmi şarjlı olarak teslim edilir. Aküden tam performansı elde edebilmek için ilk kullanımdan önce aküyü şarj cihazında tam olarak şarj edin.

Li-Ionen aküler kullanım ömürleri kısalmadan istendiği zaman şarj edilebilir. Şarj işleminin kesilmesi aküye zarar vermez.

### Akünün çıkarılması

Akü boşa alma düğmesine basın ve aküyü **15** arkaya doğru çekerek aletten çıkarın.

### Şarj işlemi

Şarj cihazının şebeke bağlantı fişi prize takıldıktan ve akü şarj cihazı **14** içine yerleştirildikten sonra şarj işlemi başlar.

Önce aküyü **15** şekilde gösterildiği gibi ön taraftan şarj cihazına yerleştirin (●) ve daha sonra aküyü **15** arka taraftan aşağı bastırın (⊖). Aküyü çıkarmak için aynı işlemi ters sıra ile uygulayın.

Akıllı şarj yöntemi sayesinde akünün şarj durumu otomatik olarak algılanır ve akü sıcaklığı ile akü geriliminden bağımsız olarak optimum şarj akımı ile şarj işlemi gerçekleştirilir.

Bu yolla akü korunur ve şarj cihazı içinde daima tam şarjlı olarak kalır.

**Açıklama:** Şarj işlemi ancak akü sıcaklığı müsaade edilen şarj sıcaklığı arasında ise mümkündür. Bakınız: Bölüm "Teknik veriler".

### Akü şarj göstergesinin yanıp sönmesi 13

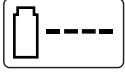

Şarj işlemi akü şarj göstergesinin **13 yanıp sönmesi** ile bildirilir.

### Akü şarj göstergesinin sürekli yanması 13



Akü şarj göstergesinin **13** sürekli olarak yanması akünün tam olarak şarj olduğunu veya akü sıcaklığının müsaade

edilen sıcaklık arasında olmaması nedeni ile şarj işleminin yapılmadığını gösterir. Müsaade edilen sıcaklık aralığına ulaşılmca akü şarj olur.

Akü olmadan akü şarj göstergesinin **13 sürekli yanması**, şebeke fişinin prize takılı olduğunu ve şarj cihazının işleme hazır olduğunu bildirir.

### Şarj işlemine ilişkin açıklamalar

Kesintisiz veya arka arkaya gerçekleştirilen şarj çevrimlerinde şarj cihazı ısınabilir. Bu normaldir ve şarj cihazında teknik bir arızanın olduğu anlamına gelmez.

Şarj işleminden sonra çok kısa süre çalışabiliyorsa akü ömrünü tamamlamış ve değiştirilmesi gerekiyor demektir.

Li-lonen akü "Electronic Cell Protection (ECP)" sistemi ile derin deşarja karşı korunmalıdır. Akü boşaldığında elektrikli el aleti bir koruma devresi ile kapatılır: Kesici bıçak artık hareket etmez.

- ▶ **Alet otomatik olarak kapandığında açma/kapama şalteri üzerine bastırmaya devam etmeyin.** Aksi takdirde akü hasar görebilir.

### Aletin montajı



**Aküyü akülü misinalı çim biçme makinesi tam olarak monte edildikten sonra yerine yerleştirin.**

**Akülü misinalı çim biçme makinesini şu işlem sırasıyla monte edin:**

#### Koruyucu kapağın takılması **B**

Koruyucu kapağı **11** kesme başının **9** üzerine yerleştirin.

**1** Koruyucu kapağı kesme başına takın ve bu pozisyonda arkaya doğru itin.

**2** Tam olarak kavrama yapıncaya kadar (click sesi duyuluncaya kadar) koruyucu kapağı aşağı bastırın.

#### Kesme tablasının ve bıçağın takılması

**C** Kesme tablasını **16** tahrik miline bastırın (click).

**D** Bıçağı **10** pim **17** üzerine yerleştirin, aşağı bastırın ve kilitleme yapıncaya kadar dışarı çekin.

## İşletme

### Çalıştırma



**Taşları, tahta parçalarını ve diğer nesnelere biçme yapılacak alandan temizleyin.**

**Akülü misinalı çim biçme makinesi kapatıldıktan sonra kesici bıçak birkaç saniye daha serbest dönüşte döner. Aleti yeniden açmadan önce motorun ve kesici bıçağın tam olarak durmasını bekleyin.**

**Çok kısa aralıklarla arka arkaya kapama-açma yapmayın.**

#### Akünün yerleştirilmesi

Aküyü şekilde görüldüğü gibi aletin içine itin. Akü hissedilir biçimde kavrama yapılmalıdır.

#### Açma

Kapama emniyetine **2** basın ve basılı durumda açma/kapama şalterine **1** basın.

Kapama emniyetini **2** bırakın.

#### Kapama

Açma/kapama şalterini **1** bırakın.

**Açıklama:** Açma/kapama şalterine **1** basıldığında motor kısa bir geçikme ile çalışmaya başlar.

## Aletin ayarlanması

### Hareketli tutamağın kullanımı **E**

Hareketli tutamak **5** çeşitli konumlara getirilebilir:

- ➊ Tutamağın konumunu değiştirmek için tutamak vidasını **4** gevşetin ve hareketli tutamağı **5** istediğiniz konuma getirin.
- ➋ Tutamak vidasını **4** sıkarak hareketli tutamağı **5** ayarladığınız pozisyonda kilitleyin.

### Biçme uzunluğunun ayarlanması **F**

- ➌ Sıkma kovanını **6** 90° derece çevirin.
- ➍ Kılavuz kolu uzatmak için dışarı çekin, kısaltmak için içeri itin. Sıkma kovanını **6** tekrar sıkın.

### Kesme başı açısının ayarlanması **G**

Kesme açısını değiştirmek için ayak pedalını **12** aşağı bastırın ve kılavuz kolu **7** istediğiniz pozisyona çevirin.

Ayak pedalını **12** bırakın.

### Kenar kesme ayarı

**H** Kesme başı açısının ayarlanması:

- ➎ Ayak pedalını **12** aşağı bastırın.
- ➏ Kılavuz kolu **7** en alt pozisyona getirin. Ayak pedalını **12** tekrar bırakın.

**I** Kesme başı konumunun değiştirilmesi:

- ➐ Sıkma kovanını **6** gevşetin.
- ➑ Kılavuz kolu **7** 90° derece çevirerek kesme başını **9** şekilde gösterildiği gibi kesme/kenara yakın kesmeye ayarlayın. Sıkma kovanını **6** tekrar sıkın.

## Çalışırken dikkat edilecek hususlar



**Aküyü sıcaktan koruyun, örneğin aşırı güneş ışını ve ateşten. Alet 0 derecenin altında ve 45 derecenin üstünde çalışmaz!**

### Çimlerin biçilmesi **J**

Akülü misinalı çim biçme makinesini sağa ve sola hareket ettirin ve bunu yaparken bedeninizden yeterli uzaklıkla tutun.

Akülü misinalı çim biçme makinesi 15 mm yüksekliğe kadar olan çimleri etkin biçimde keser. Daha uzun çimleri kademeler halinde kesin.

### Kenarlarda kesme

Akülü misinalı çim biçme makinesini çimlerin kenarı boyunca hareket ettirin. Kesici misinanın çok kabuk aşınmaması için sert zemin veya duvarlarla temastan kaçınınız.

**K** Aleti daha iyi yönlendirebilmek için ağaç-koruyucu kolu **18** kılavuz olarak kullanın (aksesuar).

### Ağaç ve çalılık altlarının kesilmesi **L**

**Misinanın temas etmemesi için ağaç ve çalılıkların etrafını dikkatli kesin.** Gövdeleri zarar gören bitkiler kurur.

**K** Aleti daha iyi yönlendirebilmek için ağaç-koruyucu kolu **18** kılavuz olarak kullanın (aksesuar).

### Akünün çalışma süresi

Akünün çalışma süresi çalışma koşullarına bağlıdır:

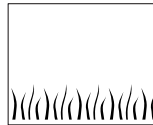

#### Hafif koşullar:

800 metreye kadar (ART 23 Li)  
1000 metreye kadar (ART 26 Li)

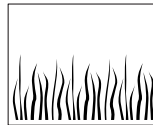

#### Orta koşullar:

350 metreye kadar (ART 23 Li)  
440 metreye kadar (ART 26 Li)

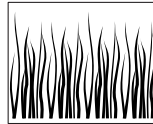

#### Ağır koşullar:

60 metreye kadar (ART 23 Li)  
75 metreye kadar (ART 26 Li)

## Kesici bıçağın değiştirilmesi

**⚠ Aletin kendinde bir çalışma yapmadan önce her defasında aküyü çıkarın.**

Aşınan bıçağı **10** çıkarmak için bıçağı pimden **17** dışarı çıkıncaya kadar içe doğru bastırın.

Pimin **17** üzerindeki bütün plastik kalıntıları ve kirleri keskin bir bıçakla temizleyin.

Yeni bıçağı **10** takmak için, bıçağı **10** pim **17** üzerine yerleştirin, aşağı bastırın ve kilitleme yapıncaya kadar dışarı çekin.

**Açıklama:** Sadece Bosch yedek bıçakları kullanın. Bu özel geliştirilmiş bıçakların daha iyi kesme özellikleri vardır. Başka bıçaklar düşük performansla çalışır.

## Hata arama

Aşağıdaki tablo aletiniz doğru çalışmayacak olursa ortaya çıkacak olan hata göstergelerini ve bunların giderilme yollarını göstermektedir. Eğer bu önlemlerle sorunu ortadan kaldıramazsanız yetkili servise başvurun.

Dikkat: Hata arama işleminden önce aleti kapatın ve aküyü çıkarın.

Hata göstergesi	Olası neden	Giderilme yolu
Koruyucu kapak kesme tablasının üstüne çekilemiyor	Montaj yanlış	Kesme tablasını çıkarın ve koruyucu kapağı yeniden takın, "Montaj" bölümüne de bakın
Misinalı çim biçme makinesi çalışmıyor	Akü boşalmış durumda Akü çok soğuk veya çok sıcak	Aküyü şarj edin, şarjla ilgili açıklamalara da bakın Aküyü ısıtın veya soğutun
Misinalı çim biçme makinesi kesintili olarak çalışıyor	Makinenin için kablo sisteminde hata var Açma/kapama şalteri arızalı	Müşteri servisine başvurun Müşteri servisine başvurun
Aşırı titreşim ve gürültü var	Makine arızalı Bıçak kırılmış	Müşteri servisine başvurun Bıçağı yenileyin
Bir şarj periyoduna düşün kesme süresi çok kısa	Akü uzun süre kullanılmamış veya kısa sürelerle kullanılmış Çimler çok yüksek Akünün kullanım ömrü tamamlanmış	Aküyü tam olarak şarj edin, şarj işlemine ait açıklamalara da bakın Çimleri kademeli olarak kesin Aküyü yenileyin
Bıçak hareket etmeyin	Akü boşalmış durumda Makine arızalı	Aküyü şarj edin, şarjla ilgili açıklamalara da bakın Müşteri servisine başvurun
Alet kesme yapmıyor	Bıçak kırılmış Akü tam olarak şarj edilmemiş Çim kesme tablasına sarılmış durumda	Bıçağı yenileyin Aküyü şarj edin, şarjla ilgili açıklamalara da bakın Çimleri temizleyin



Hata göstergesi	Olası neden	Giderilme yolu
Akü şarj göstergesi <b>13</b> süreklili yanıyor Şarj işlemi mümkün değil	Akü doğru yerleştirilmemiş veya doğru olarak yerleştirilmemiş Akü kontakları kirli Akü arızalı	Akü doğru olarak şarj cihazına yerleştirin Akü kontaklarını temizleyin; örneğin aküyü birkaç kez takıp çıkararak. Gerekliyse aküyü yenileyin Aküyü yenileyin
Akü şarj göstergesi <b>13</b> yanmıyor	Şarj cihazının şebeke fişi takılı değil veya doğru takılı değil Priz, şebeke kablosu veya şarj cihazı arızalı	Şebeke fişini tam olarak prize takın Şebeke gerilimini kontrol edin, gerekliyse şarj cihazını Bosch elektrikli el aletleri için yetkili bir serviste kontrol ettirin

## Bakım ve servis

### Bakım ve temizlik

 **Aletin kendinde bir çalışma yapmadan önce her defasında aküyü çıkarın.**

**Açıklama:** Aleti uzun süre ve güvenilir biçimde kullanabilmek için aşağıdaki bakım işlemlerini düzenli aralıklarla tekrarlayın.

Bağlantılarda gevşeme olup olmadığını, aletin parçalarında aşınma veya hasar olup olmadığını düzenli aralıklarla kontrol edin.

Kapak ve koruyucu donanımların hasarsız olup olmadıklarını, doğru olarak takılıp takılmadıklarını kontrol edin. Aleti kullanmaya başlamadan önce gerekli görülebilecek bakım ve onarım işlerini gerçekleştirin.

Dikkatli yürütülen üretim ve test yöntemlerine rağmen aletiniz arıza yapacak olursa, onarımın mutlaka Bosch Bahçe Aletleri için yetkili bir serviste yapılması gerekir.

Bütün başvuru ve yedek parça siparişlerinizde lütfen aletinizin tip etiketi üzerindeki 10 haneli ürün kodunu belirtiniz.

### Çalışmadan sonra/Saklama

 **Aleti kapatın ve aküyü çıkarın. Aleti saklayacağınız yere kaldırmadan önce akünün çıkarılmış olduğundan emin olun.**

Misinalı çim biçme makinesinin dışını yumuşak bir fırça ve bezle esaslı biçimde temizleyin. Su, çözücü madde veya polisaj maddesi kullanmayın. Özellikle havalandırma aralıklarında **8** olmak üzere her türlü çim kalıntılarını ve parçacıkları temizleyin.

Aleti yan yatırın ve koruyucu kapağın **11** içini temizleyin. Sertleşmiş çim kalıntılarını bir tahta veya plastik parça ile çıkarın.

Kapak ve koruyucu donanımların hasarsız olup olmadıklarını, doğru olarak takılıp takılmadıklarını kontrol edin. Aleti kullanmaya başlamadan önce gerekli görülebilecek bakım ve onarım işlerini gerçekleştirin.

Akü 0 °C – 45 °C derece sıcaklıklar arasında saklanmalıdır.

## Müşteri servisi ve müterşi danışmanlığı

Müşteri servisleri ürününüzün onarım ve bakımı ile yedek parçalarına ait sorularınızı yanıtlandırır. Demonte görünüşler ve yedek parçalara ait bilgileri şu adreste de bulabilirsiniz:

[www.bosch-pt.com](http://www.bosch-pt.com)

Bosch müşteri servisi timi satın alacağınız ürünün özellikleri, bu ürünün kullanımı ve ayar işlemleri hakkındaki sorularınız ile yedek parçalarına ait sorularınızı memnuniyetle yanıtlandırır.

## Türkçe

Bosch San. ve Tic. A.Ş.

Ahi Evran Cad. No:1 Kat:22

Polaris Plaza

80670 Maslak/Istanbul

Müşteri Danışmanı: +90 (0212) 335 06 66

Müşteri Servis Hattı: +90 (0212) 335 07 52

## Nakliye

Akü UN-Kitapçığı ST/SG/AC.10/11/Rev.3 Kısım III, alt bölüm 38.3'e göre test edilmiştir. Akünün ayrıca iç basınç, kısa devre, zorlama ile kırılma ve tehlikeli geri akıma karşı etkin koruma sistemi vardır.

Akü içinde bulunan lityum miktarı yasal sınırların altındadır. Bu nedenle akü ne tek başına ne de bir alet içinde iken ulusal ve uluslararası tehlikeli madde kapsamına girer. Ancak çok sayıda akünün naklinde tehlikeli madde hükümleri önem kazanabilir. Bu gibi durumlarda özel koşulların sağlanması (örneğin ambalajda) gerekli olabilir. Bu konuda daha ayrıntılı bilgiyi aşağıdaki İnternet adresinde İngilizce olarak bulabilirsiniz:

<http://purchasing.bosch.com/en/start/Allgemeines/Download/index.htm>.

## Tasfiye

Elektrikli el aleti, aksesuar ve ambalaj malzemesi çevre dostu bir yöntemle tasfiye edilmek üzere tekrar kazanım merkezine gönderilmelidir.

### Sadece AB üyesi ülkeler için:



Elektrikli el aletini evsel çöplerin içine atmayın!

Elektrikli el aletleri ve eski elektronik aletlere ilişkin 2002/96/AT sayılı Avrupa Birliği yönetmeliği ve bunların tek tek ülkelerin hukuklarına uyarlanması uyarınca, kullanım ömrünü tamamlamış elektrikli el aletleri ayrı ayrı toplanmak ve çevre dostu bir yöntemle tasfiye edilmek üzere yeniden kazanım merkezlerine gönderilmek zorundadır.

### Aküler/Bataryalar:



### Li-Ion:

Lütfen bölüm "Nakliye", sayfa içindeki uyarılara uyun 134.

Aküleri ve bataryaları evsel çöplerin içine, ateşe veya suya atmayın. Aküler ve bataryalar toplanmak, tekrar kazanım işlemine tabi tutulmak ve çevre dostu bir yöntemle tasfiye edilmek zorundadır.

### Sadece AB üyesi ülkeler için:

91/157/AET Yönetmeliği uyarınca arızalı veya kullanım ömrünü tamamlamış aküler ve bataryalar yeniden kazanım işlemine tabi tutulmak zorundadır.

**Değişiklik haklarımız saklıdır.**

## Wskazówki bezpieczeństwa

Uwaga! Dokładnie przeczytać poniższe wskazówki. Zapoznać się z elementami sterującymi i prawidłową obsługą podkaszarki akumulatorowej. Prosimy zachować i starannie przechowywać instrukcję obsługi.

### Wyjaśnienie symboli umieszczonych na podkaszarce akumulatorowej.



Ogólna wskazówka ostrzegająca przed potencjalnym zagrożeniem.



Przeczytać instrukcję obsługi.



Zakładać okulary ochronne.

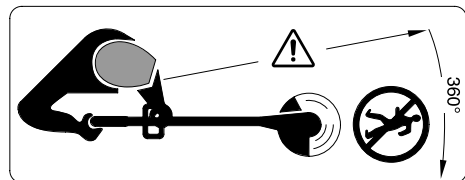

Należy zwracać uwagę, aby osoby, przebywające w pobliżu, nie zostały skaleczone przez odrzucone podczas pracy ciała obce.

Osoby, przebywające się w pobliżu, powinny zachować bezpieczną odległość od urządzenia.



Przed przystąpieniem do czyszczenia urządzenia, zmiany nastaw na urządzeniu lub przed pozostawieniem urządzenia nawet przez krótki czas bez nadzoru, należy wyjąć akumulator z urządzenia.



Nie stosować podkaszarki w czasie deszczu i nie pozostawiać jej na zewnątrz w czasie deszczu.

- ▶ Nie używać podkaszarek z uszkodzonymi bądź zdemontowanymi pokrywami lub zabezpieczeniami.



Nie używać ładowarki, jeżeli jej przewód sieciowy jest uszkodzony.

- ▶ W przypadku kolizji, urządzenie należy skontrolować pod kątem zużycia i uszkodzeń; w razie potrzeby urządzenie należy oddać do naprawy.
- ▶ Niniejsze urządzenie nie jest dostosowane do obsługi przez osoby (łącznie z dziećmi) ograniczone fizycznie, emocjonalnie, lub psychicznie, a także przez osoby z niewystarczającym doświadczeniem i/lub niedostateczną wiedzą. Wyjątek stanowi sytuacja, w której znajdują się one pod nadzorem osoby odpowiedzialnej za ich bezpieczeństwo i otrzymują od tej osoby instrukcje dotyczące posługiwania się urządzeniem. Dzieci powinny znajdować się pod nadzorem, a urządzenie zabezpieczone w taki sposób, żeby nie mogły się one nim bawić.
- ▶ Nie używać podkaszarki boso ani w odkrytym obuwiu. Podczas pracy należy zakładać zawsze stabilne obuwie robocze i długie spodnie.
- ▶ Nie wolno udostępniać podkaszarki do użytku dzieciom ani osobom, które nie zapoznały się z niniejszą instrukcją. Należy zwrócić uwagę, czy w danym kraju nie istnieją przepisy, ograniczające wiek użytkownika podobnych urządzeń. Nieużywaną podkaszarkę należy przechowywać w miejscu niedostępnym dla dzieci.
- ▶ Nigdy nie używać podkaszarki, jeżeli w pobliżu znajdują się inne osoby, w szczególności dzieci, oraz zwierzęta domowe
- ▶ Osoba obsługująca lub użytkująca urządzenie odpowiedzialna jest za wypadki i szkody na osobie i mieniu, wyrządzone innym osobom.
- ▶ Nie dotykać wirującego noża, zanim nie zatrzyma się on całkowicie. Nóż wiruje jeszcze przez jakiś czas po wyłączeniu silnika i może spowodować obrażenia.
- ▶ Pracować tylko w ciągu dnia lub przy dobrym sztucznym oświetleniu.
- ▶ W miarę możliwości unikać koszenia mokrej trawy.

- ▶ Wyłączyć podkaszarkę akumulatorową przed przeniesieniem jej na miejsce pracy lub z powrotem.
- ▶ Przed włączeniem podkaszarki akumulatorowej, upewnić się, że ręce i stopy znajdują się poza zasięgiem obracającego się noża.
- ▶ Zachować bezpieczną odległość dłoni i stóp od obracającego się noża.
- ▶ Nie używać nigdy metalowych noży w tym modelu podkaszarki.
- ▶ Systematycznie kontrolować i konserwować podkaszarkę akumulatorową.
- ▶ Naprawę podkaszarki akumulatorowej zlecać wyłącznie w autoryzowanych punktach serwisowych.
- ▶ Zawsze kontrolować szczeliny wentylacyjne pod kątem zanieczyszczenia resztkami trawy.
- ▶ Wyłączyć urządzenie i wyjąć akumulator:
  - zawsze przed pozostawieniem urządzenia bez nadzoru
  - przed wymianą noża
  - przed czyszczeniem lub przystąpieniem do prac konserwacyjnych przy podkaszarce.
- ▶ Urządzenie przechowywać w bezpiecznym, suchym i niedostępnym dla dzieci miejscu. Nie umieszczać żadnych przedmiotów na obudowie urządzenia.
- ▶ Dla własnego bezpieczeństwa wymieniać zużyte lub uszkodzone części.
- ▶ Upewnić się, czy części zamienne zostały wyprodukowane przez firmę Bosch.
- ▶ **Przed wstawieniem akumulatora należy upewnić się, że urządzenie jest wyłączone.** Próby montażu akumulatora we włączonym urządzeniu mogą doprowadzić do wypadku.
- ▶ **Akumulatory należy ładować wyłącznie w ładowarkach zalecanych przez producenta.** Ładowanie akumulatorów innych, niż przewidziane dla danej ładowarki, może spowodować zagrożenie pożarowe.
- ▶ **Stosować wyłącznie akumulatory przewidziane dla danego urządzenia.** Zastosowanie akumulatorów innego typu może spowodować obrażenia oraz grozi pożarem.
- ▶ **Nieużywany akumulator należy przechowywać z dala od spinaczy, monet, kluczy, gwoździ, śrub oraz innych drobnych przedmiotów metalowych, które mogłyby spowodować zwarcie styków akumulatora.** Zwarcie styków akumulatora może spowodować oparzenia lub doprowadzić do pożaru.
- ▶ **W przypadku nieprawidłowej obsługi może dojść do wycieku elektrolitu z akumulatora. Nie dopuścić do kontaktu elektrolitu ze skórą.** W przypadku niezamierzonego zetknięcia się z elektrolitem, należy umyć dane miejsce ciała wodą. Jeżeli ciecz dostała się do oczu, należy dodatkowo skonsultować się z lekarzem. Wyciekający elektrolit może doprowadzić do podrażnienia skóry lub oparzeń.

## Opis funkcjonowania



**Należy przeczytać wszystkie wskazówki i przepisy.** Błędy w przestrzeganiu poniższych wskazówek mogą spowodować porażenie prądem, pożar i/lub ciężkie obrażenia ciała.

## Użycie zgodne z przeznaczeniem

Urządzenie przeznaczone jest do ścinania trawy oraz chwastów, rosnących pod krzewami, przy krzewach i na krawędziach trawnika, których nie da się skosić kosiarką.

Użytkowanie zgodne z przeznaczeniem dotyczy temperatury otoczenia leżącej między 0 °C a 40 °C.

## Zakres dostawy

Urządzenie należy ostrożnie wyjąć z opakowania i upewnić się, czy w opakowaniu znajdują się następujące elementy:

- Podkaszarka
- Pokrywa ochronna
- Przystawny uchwyt dodatkowy (zmontowany wstępnie)
- Talerz tnący
- Nóż tnący
- Ładowarka
- Instrukcja obsługi

W przypadku stwierdzenia braku lub uszkodzenia któregoś z elementów, należy zwrócić się do punktu zakupu urządzenia.

## Przedstawione graficznie komponenty

Numeracja przedstawionych graficznie komponentów odnosi się do rysunku urządzenia na stronie graficznej.

- 1** Włącznik/wyłącznik
- 2** Blokada włącznika/wyłącznika
- 3** Uchwyt
- 4** Śruba, uchwyt dodatkowy
- 5** Przystawny uchwyt dodatkowy
- 6** Tuleja zaciskowa
- 7** Rura
- 8** Otwory wentylacyjne
- 9** Głowica podkaszarki
- 10** Nóż tnący
- 11** Osłona (pokrywa ochronna)
- 12** Dźwignia nożna kąтового ustawienia głowicy podkaszarki
- 13** Wskaźnik LED
- 14** Ładowarka
- 15** Akumulator
- 16** Talerz tnący
- 17** Kołek
- 18** Kabłąk dystansowy
- 19** Numer serii

**Przedstawiony na rysunkach lub opisany osprzęt nie wchodzi w skład wyposażenia standardowego.**

**Dane techniczne**

Akumulatorowa podkaszarka trawnikowa		ART 23 Li	ART 26 Li
Numer katalogowy		3 600 H78 K..	3 600 H78 L..
Prędkość obrotowa bez obciążenia	min <sup>-1</sup>	7500	7400
Uchwyt przestawny		●	●
Kątowe ustawienie głowicy/ustawienie do podkaszania krawędzi		●	●
Średnica cięcia	cm	23	26
Ciężar odpowiednio do EPTA-Procedure 01/2003	kg	2,3	2,4
Numer seryjny	Zob. numer seryjny 19 (tabliczka znamionowa) na urządzeniu		
<b>Akumulator</b>		<b>Li-Ion</b>	<b>Li-Ion</b>
Numer katalogowy		2 607 336 037	2 607 336 039
Napięcie znamionowe	V=	14,4	18
Pojemność	Ah	1,3	1,3
Czas ładowania (przy rozładowanym akumulatorze)	min	180	180
<b>Ładowarka</b>		<b>AL 2204 CV</b>	<b>AL 2204 CV</b>
Numer katalogowy		2 607 225 2..	2 607 225 2..
Prąd ładowania	mA	230	230
Dopuszczalny zakres temperatur ładowania	°C	0–45	0–45
Ciężar odpowiednio do EPTA-Procedure 01/2003	kg	0,7	0,7

## Informacja na temat hałasu i wibracji

Zmierzone wartości wyznaczono zgodnie z dyrektywą 2000/14/WE (wysokość 1,60 m odstęp 1 m) i normą EN 28 662.

Określony wg skali A poziom hałasu emitowanego przez urządzenie wynosi standardowo: poziom ciśnienia akustycznego 80 dB(A); poziom mocy akustycznej 88 dB(A). Niepewność pomiaru K=5 dB.

### Stosować środki ochrony słuchu!

Drgania przenoszone na dłoń i ramię nie przekraczają zazwyczaj 2,5 m/s<sup>2</sup>.

## Deklaracja zgodności

Oświadczamy z pełną odpowiedzialnością, że niniejszy produkt odpowiada wymaganiom następujących norm i dokumentów normatywnych: EN 786, EN 60 335, zgodnie z dyrektywami 89/336/EWG, 98/37/WE, 2000/14/WE.

2000/14/WE: Gwarantowany poziom mocy akustycznej LWA jest mniejszy niż 94 dB (A). Sposób oceny zgodności wg załącznika VI. Jednostka certyfikująca: SRL, Sudbury Anglia Numer identyfikacyjny jednostki certyfikującej: 1088

Dokumentacja techniczna:  
Robert Bosch GmbH, PT/ESC,  
D-70745 Leinfelden-Echterdingen

Dr Egbert Schneider Senior Vice President Engineering	Dr Eckerhard Strötgen Head of Product Certification
---	---

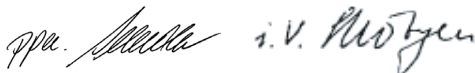

20.08.2007, Robert Bosch GmbH, Power Tools Division  
D-70745 Leinfelden-Echterdingen

## Dla własnego bezpieczeństwa



**Przed przystąpieniem do regulacji i czyszczenia, urządzenie należy wyłączyć i wyjąć z niego akumulator.**

**Po wyłączeniu podkaszarki akumulatorowej jej nóż tnący wiruje jeszcze przez kilka sekund.**

**Zachować ostrożność – nie dotykać obracającego się noża.**

## Montaż

### Ładowanie akumulatora

**Zwrócić uwagę na napięcie sieciowe:** Napięcie źródła prądu musi zgadzać się z danymi na tabliczce znamionowej urządzenia. Urządzenia przeznaczone do pracy pod napięciem 230 V można przyłączać również do sieci 220 V/240 V. Stosować należy tylko załączoną w dostawie ładowarkę. Tylko ta ładowarka dopasowana jest do zastosowanego w nabytym urządzeniu akumulatora litowo-jonowego.

Akumulator wyposażony został w czujnik temperatury, który dopuszcza ładowanie tylko w zakresie temperatur, leżącym między 0 °C i 45 °C. W ten sposób zagwarantowana jest długa żywotność akumulatora.

**Wskazówka:** W momencie dostawy akumulator jest naładowany częściowo. Aby zagwarantować wykorzystanie najwyższej wydajności akumulatora, należy przed pierwszym użyciem całkowicie naładować akumulator w ładowarce.

Akumulator litowo-jonowy można doładować w dowolnej chwili, nie powodując tym skrócenia jego żywotności. Przerwanie procesu ładowania nie niesie za sobą ryzyka uszkodzenia ogniwa akumulatora.

### Wymowienie akumulatora

Wcisnąć przycisk zwalniający blokadę akumulatora wyjąć akumulator **15** z urządzenia, pociągając go do tyłu.

### Ładowanie akumulatora

Proces ładowania rozpoczyna się z chwilą włożenia wtyczki sieciowej do gniazda oraz umieszczenia akumulatora we wnęce ładowarki **14**.

Najpierw należy, jak pokazano na rysunku, włożyć przednią część akumulatora **15** do ładowarki (1), a następnie docisnąć do dołu tylną część akumulatora **15** (2). W celu wyjęcia akumulatora, należy postępować w odwrotnej kolejności.

Inteligentny proces ładowania pozwala na automatyczne rozpoznawanie stanu naładowania akumulatora i optymalny dobór prądu ładowania, w zależności od temperatury i napięcia akumulatora.

Ma to wpływ na przedłużenie żywotności akumulatora, a poza tym akumulator będzie stale całkowicie naładowany przez cały czas przechowywania w ładowarce.

**Wskazówka:** Ładowanie jest możliwe tylko wtedy, gdy temperatura akumulatora znajduje się w dopuszczalnym zakresie temperatur, zob. rozdział „Dane techniczne“.

### Wskaźnik ładowania akumulatora 13 świeci światłem migającym

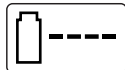

Proces ładowania sygnalizowany jest **światłem migającym** wskaźnika ładowania akumulatora **13**.

### Wskaźnik ładowania akumulatora 13 świeci światłem ciągłym



**Światło ciągłe** wskaźnika ładowania akumulatora **13** sygnalizuje, że akumulator został całkowicie naładowany

**lub**, że temperatura akumulatora znajduje się poza dopuszczalnym zakresem i akumulator nie może być dlatego ładowany. Po osiągnięciu przez akumulator dopuszczalnej temperatury, ładowanie akumulatora będzie kontynuowane.

Jeżeli w ładowarce nie ma akumulatora, **światło ciągłe** wskaźnika **13** sygnalizuje dopływ prądu do ładowarki (wtyczka znajduje się w gniazdku sieciowym) i jej gotowość do eksploatacji.

### Wskazówki dotyczące ładowania

Ładowanie ciągłe akumulatora, jak również kilka następujących bezpośrednio po sobie cykli ładowania, może spowodować nagrzanie się ładowarki. Jest to zjawisko normalne i nie świadczy o żadnej wadzie technicznej urządzenia.

Zdecydowanie krótszy czas prac po ładowaniu wskazuje na zużycie akumulatora i konieczność wymiany na nowy.

Dzięki systemowi elektronicznej ochrony ogniu „Electronic Cell Protection (ECP)“ akumulator litowo-jonowy jest zabezpieczony przed głębokim rozładowaniem. Przy rozładowanym akumulatorze elektronarzędzie zostaje wyłączone przez układ ochronny. Nóż tnący nie porusza się.

► **Po automatycznym wyłączeniu urządzenia nie naciskać ponownie włącznika.** Może to spowodować uszkodzenie akumulatora.

### Montaż urządzenia



**Nie wkładać akumulatora do podkaszarki przed jej kompletnym zmontowaniem.**

**Upewnić się, że zachowano prawidłową, przedstawioną poniżej kolejność montażu:**

#### Montaż pokrywy ochronnej **B**

Nałożyć pokrywę ochronną **11** na głowicę podkaszarki **9**.

❶ Wsunąć pokrywę w zaczepy, znajdujące się na głowicy i popchnąć pokrywę do tyłu.

❷ Docisnąć pokrywę, powodując jej zablokowanie, które sygnalizowane jest kliknięciem.

#### Montaż talerza tnącego/noża

❸ Osadzić talerz tnący **16** na wałku napędowym i docisnąć go aż do zablokowania zatraskowego (kliknięcie).

❹ Nasadzić nóż **10** na trzpień **17**, docisnąć go do dołu, a następnie pociągnąć na zewnątrz, aż do zablokowania we właściwej pozycji.



## Praca urządzenia

### Uruchomienie urządzenia



Przed przystąpieniem do pracy usunąć z trawnika kamienie, kawałki drewna oraz inne przedmioty.

Po wyłączeniu podkaszarki akumulatorowej jej nóż tnący wiruje jeszcze przez kilka sekund.

Przed ponownym uruchomieniem urządzenia, odczekać do całkowitego zatrzymania silnika i noża.

Nie włączać i nie wyłączać urządzenia w krótkich odstępach czasu.

### Włożenie akumulatora

Akumulator wsunąć dom urządzenia w sposób pokazany na rysunku. Akumulator musi zaskoczyć w zatrzasku w wyczuwalny sposób.

### Uruchomienie

Wcisnąć blokadę włącznika **2** i przytrzymując ją w tej pozycji, nacisnąć jednocześnie włącznik/wyłącznik **1**.

Zwolnić blokadę **2**.

### Wyłączenie

Zwolnić włącznik/wyłącznik **1**.

**Wskazówka:** Po wciśnięciu włącznika/wyłącznika **1** silnik uruchamia się z niewielkim opóźnieniem.

### Regulacja urządzenia

#### Zastosowanie uchwytu przestawnego **E**

Przestawny uchwyt **5** można ustawić w różnych pozycjach:

- Aby zmienić pozycję, należy zwolnić śrubę **4**, a następnie przestawić uchwyt **5**.
- Dociągnąć śrubę **4** i zablokować uchwyt **5** w wybranej pozycji.

#### Regulacja długości drążka podkaszarki **F**

- Przekręcić tuleję **6** o 90°.
- W celu wydłużenia rozsunąć drążek, a w celu skrócenia zsunąć. Ponownie dociągnąć tuleję zaciskową **6**.

#### Ustawienie kąta głowicy podkaszarki **G**

Aby zmienić kąt cięcia, wcisnąć dźwignię nożną **12** i obrócić drążek **7** do żądanej pozycji.

Zwolnić dźwignię nożną **12**.

#### Ustawienie do przycinania krawędzi

**H** Ustawianie kąta głowicy podkaszarki:

① Wcisnąć dźwignię nożną **12**.

② Drążek prowadzący **7** ustawić w najniższym położeniu. Zwolnić dźwignię nożną **12**.

**I** Przesuwanie głowicy podkaszarki:

① Poluzować tuleję zaciskową **6**.

② Obrócić drążek prowadzący **7** o 90°, aby ustawić głowicę podkaszarki **9**, jak pokazano na rysunku – w pozycji do cięcia, ew. do przycinania krawędzi. Ponownie dociągnąć tuleję zaciskową **6**.

### Wskazówki dotyczące pracy



**Akumulator należy chronić przed wysokimi temperaturami, na przykład przed promieniowaniem słonecznym i ogniem. Urządzenie nie uruchamia się, jeżeli temperatura otoczenia nie sięga 0 °C lub przekracza 45 °C!**

#### Cięcie trawy **J**

Poruszać podkaszarką ruchem wahadłowym, w lewą i prawą stronę, trzymając przy tym urządzenie z dala od siebie.

Efektywne koszenie trawy podkaszarką akumulatorową możliwe jest tylko w przypadku trawy nie wyższej niż 15 cm. Wyższą trawę należy kosić stopniowo.

#### Przycinanie krawędzi

Prowadzić podkaszarkę akumulatorową wzdłuż krawędzi trawnika. Aby zapobiec szybkiemu zużyciu noża, unikać kontaktu z twardymi powierzchniami oraz murami.

**K** W celu łatwiejszego manewrowania urządzeniem, należy użyć kabłąka dystansowego, chroniącego korę drzew **18** (wyposażenie dodatkowe).

## Podkaszanie wokół drzew i krzewów **L**

**Podkaszając trawę wokół drzew i krzewów, należy zachować wyjątkową ostrożność i nie dopuszczać do zetknięcia się noża z nimi.**

Uszkodzenie kory może spowodować obumarcie drzewa lub krzewu.

**K** W celu łatwiejszego manewrowania urządzeniem, należy użyć kabłąka dystansowego, chroniącego korę drzew **18** (wyposażenie dodatkowe).

### Czas pracy akumulatora

Czas pracy akumulatora jest uzależniony od warunków pracy:

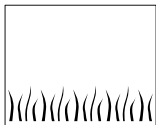

#### Korzystne warunki:

do 800 m skoszonej trawy (ART 23 Li)  
do 1000 m skoszonej trawy (ART 26 Li)

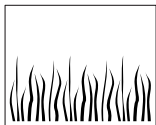

#### Średniotrudne warunki:

do 350 m skoszonej trawy (ART 23 Li)  
do 440 m skoszonej trawy (ART 26 Li)

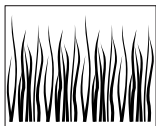

#### Trudne warunki:

do 60 m skoszonej trawy (ART 23 Li)  
do 75 m skoszonej trawy (ART 26 Li)

## Wymiana noża **D**



**Przed przystąpieniem do jakichkolwiek prac przy urządzeniu należy wyjąć z niego akumulator.**

Aby usunąć zużyty nóż **10**, należy wcisnąć go do wewnątrz, aby wyskoczył z trzpienia **17**.

Oстрым nożem oczyścić trzpień **17** z pozostałości plastiku i zanieczyszczeń.

Aby zamontować nowy nóż **10**, nasadzić nóż **10** na trzpień **17**, docisnąć do dołu, a następnie pociągnąć na zewnątrz, aż do zablokowania we właściwej pozycji.

**Wskazówka:** Używać wyłącznie zapasowych noży firmy Bosch. Te specjalnie zaprojektowane noże posiadają właściwości poprawiające jakość cięcia. Zastosowanie noży innych producentów może spowodować obniżenie wydajności podkaszarki.

## Lokalizacja usterek

W poniższej tabeli wyszczególnione zostały możliwe usterek i sposoby postępowania w przypadku, gdy w pracy urządzenia wystąpią nieprawidłowości. Jeżeli za jej pomocą nie uda się lokalizacja bądź usunięcie usterek, należy zwrócić się do punktu serwisowego.

Uwaga: Przed przystąpieniem do lokalizacji usterek należy wyłączyć urządzenie i wyjąć z niego akumulator.

Symptomy	Możliwa przyczyna	Usunięcie usterek
Nie jest możliwe nałożenie pokrywy ochronnej na talerz tnący	Nieprawidłowy montaż	Zdjąć talerz tnący i ponownie zamontować pokrywę ochronną, zob. także rozdział „Montaż“
Podkaszarka nie działa	Rozładowany akumulator Akumulator za zimny/za gorący	Naładować akumulator (zob. wskazówki dotyczące ładowania) Przywrócić prawidłową temperaturę akumulator (ogrząć/ochłodzić)
Podkaszarka pracuje z przerwami	Wewnętrzne okablowanie urządzenia jest uszkodzone Uszkodzony włącznik/wyłącznik	Zwrócić się do punktu serwisowego Zwrócić się do punktu serwisowego
Silne wibracje/dźwięki	Urządzenie jest uszkodzone Złamany nóż	Zwrócić się do punktu serwisowego Wymienić nóż
Zbyt krótki czas pracy na jedno ładowanie akumulatora	Akumulator nie był używany przez dłuższy czas lub był używany zbyt krótko Za wysoka trawa Zużyty akumulator	Naładować akumulator (zob. wskazówki dotyczące ładowania) Podkaszka stopniowo Wymienić akumulator
Nóż się nie obraca	Rozładowany akumulator Urządzenie jest uszkodzone	Naładować akumulator (zob. wskazówki dotyczące ładowania) Zwrócić się do punktu serwisowego
Urządzenie nie ścina trawy	Złamany nóż Akumulator nie naładowany do pełna Trawa blokuje talerz tnący	Wymienić nóż Naładować akumulator (zob. wskazówki dotyczące ładowania) Usunąć trawę

Symptomy	Możliwa przyczyna	Usunięcie usterki
Wskaźnik ładowania akumulatora <b>13</b> świeci się światłem ciągłym Nie można naładować akumulatora	Akumulator nie został (prawidłowo) włożony Styki akumulatora są zabrudzone  Akumulator jest uszkodzony	Wstawić akumulator prawidłowo do ładowarki Wyczyścić styki akumulatora, np. przez wie lo krot ne włożenie i wyjęcie akumulatora. W razie niepowodzenia akumulator wymienić na nowy  Wymienić akumulator na nowy
Wskaźnik ładowania akumulatora <b>13</b> nie świeci się	Wtyczka ładowarki nie (właściwie) podłączona do sieci Gniazdko, przewód sieciowy lub ładowarka są uszkodzone	Wsadzić wtyczkę (całkowicie) do gniazdka Sprawdzić napięcie sieci, ładowarkę wzgl. zlecić kontrolę w autoryzowanym punkcie serwisowym elektronarzędzi firmy Bosch

## Konserwacja i serwis

### Konserwacja i czyszczenie



**Przed przystąpieniem do jakichkolwiek prac przy urządzeniu należy wyjąć z niego akumulator.**

**Wskazówka:** Następujących czynności konserwacyjnych należy dokonywać regularnie, aby zagwarantować długą i wydajną pracę urządzenia.

Regularnie kontrolować urządzenie pod kątem oczywistych usterek, takich jak luźne połączenia i zużyte lub uszkodzone elementy konstrukcyjne.

Kontrolować, czy osłony urządzenia i zabezpieczenia są w pełni sprawne i właściwie zamontowane. Przed rozpoczęciem pracy z urządzeniem należy przeprowadzić wszelkie konieczne konserwacje i naprawy.

Jeśli urządzenie, mimo starannych metod produkcji i kontroli uległoby awarii, naprawę powinien przeprowadzić autoryzowany serwis narzędzi ogrodowych firmy Bosch.

Przy wszystkich zgłoszeniach i zamówieniach części zamiennych konieczne jest podanie dziesięciocyfrowego numeru katalogowego, znajdującego się na tabliczce znamionowej urządzenia.

### Po zakończeniu użytkowania/Przechowywanie



**Wyłączyć urządzenie i usunąć akumulator. Należy upewnić się, że akumulator został usunięty.**

Przy pomocy miękkiej szczotki i szmatki dokładnie wyczyścić zewnętrzne elementy podkaszarki. Nie używać wody, rozpuszczalników ani środków nabłyszczających. Usunąć starannie trawę oraz inne zanieczyszczenia, w szczególności z otworów wentylacyjnych **8**.

Położyć urządzenie na boku i wyczyścić od wewnątrz pokrywę ochronną **11**. Nagromadzone sprasowane kawałki trawy należy usunąć drewnianym lub plastikowym narzędziem.

Kontrolować, czy osłony urządzenia i zabezpieczenia są w pełni sprawne i właściwie zamontowane. Przed rozpoczęciem pracy z urządzeniem należy przeprowadzić wszelkie konieczne konserwacje i naprawy.

Akumulator należy przechowywać w temperaturze od 0 °C do 45 °C.

## Obsługa klienta oraz doradztwo techniczne

Ze wszystkimi pytaniami, dotyczącymi naprawy i konserwacji nabytego produktu oraz dostępu do części zamiennych prosimy zwracać się do punktów obsługi klienta. Rysunki techniczne oraz informacje o częściach zamiennych można znaleźć pod adresem:

**www.bosch-pt.com**

Zespół doradztwa technicznego firmy Bosch służy pomocą w razie pytań związanych z zakupem produktu, jego zastosowaniem oraz regulacją urządzeń i osprzętu.

### Polska

Robert Bosch Sp. z o.o.  
Serwis Elektronarzędzi  
Ul. Szyszkowa 35/37  
02-285 Warszawa  
Tel.: +48 (022) 715 44 60  
Faks: +48 (022) 715 44 41  
E-Mail: bsc@pl.bosch.com  
Infolinia Działu Elektronarzędzi: +48 (801) 100 900  
(w cenie połączenia lokalnego)  
E-Mail: elektronarzedzia.info@pl.bosch.com  
www.bosch.pl

## Transport

Akumulator został przetestowany zgodnie z dokumentem ONZ ST/SG/AC.10/11/Rev.3 część III, podpunkt 38.3. Posiada on efektywne zabezpieczenie przed wewnętrznym nadciśnieniem i spięciem jak również mechanizmy zapobiegające gwałtownemu pęknięciu obudowy oraz powstaniu niebezpiecznego prądu zwrotnego. Zawartość litu w akumulatorze jest mniejsza od odnośnych wartości dopuszczalnych. Z tego powodu akumulator – zarówno jako oddzielny element, jak i włożony w urządzenie – nie podlega krajowym i międzynarodowym przepisom dotyczącym transportu materiałów niebezpiecznych. Przepisy dotyczące transportu materiałów niebezpiecznych mogą jednak obowiązywać podczas transportu większej ilości akumulatorów. W tym wypadku może zaistnieć konieczność spełnienia szczególnych warunków

(np. dotyczących opakowania). Dokładniejsze informacje znaleźć można w angielskojęzycznym dokumencie pod następującym adresem:

<http://purchasing.bosch.com/en/start/Allgemeines/Download/index.htm>.

## Usuwanie odpadów

Elektronarzędzia, osprzęt i opakowanie należy poddać utylizacji zgodnie z obowiązującymi zasadami ochrony środowiska.

### Tylko dla państw należących do UE:

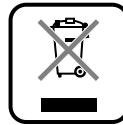

Nie należy wyrzucać elektronarzędzi do odpadów domowych!

Zgodnie z europejską wytyczną 2002/96/EG o starych, zużytych narzędziach elektrycznych i elektronicznych i jej stosowania

w prawie krajowym, wyeliminowane, niezdadne do użycia elektronarzędzia należy zbierać osobno i doprowadzić do ponownego użytkowania zgodnego z zasadami ochrony środowiska.

### Akumulatory/Baterie:



#### Li-Ion:

Proszę stosować się do wskazówek, znajdujących się w rozdziale „Transport”, str. 145.

Akumulatorów/baterii nie należy wyrzucać do odpadów domowych, nie wolno ich wrzucać do ognia lub do wody. Akumulatory/baterie należy zbierać, oddać do ponownej przeróbki lub usunąć w sposób zgodny z zasadami ochrony środowiska.

### Tylko dla państw należących do UE:

Zgodnie z europejską wytyczną 91/157/EWG uszkodzone lub zużyte akumulatory/baterie muszą zostać poddane utylizacji.

### Zastrzega się prawo dokonywania zmian.

## Bezpečnostní předpisy

Pozor! Pročtěte si pečlivě následující pokyny. Seznamte se s obslužnými prvky a řádným používáním akumulátorové sekačky. Návod k obsluze prosím bezpečně uložte pro pozdější použití.

### Vysvětlivky symbolů na akumulátorové sekačce



Všeobecné upozornění na nebezpečí.



Pročtěte si návod k obsluze.



Noste ochranné brýle.

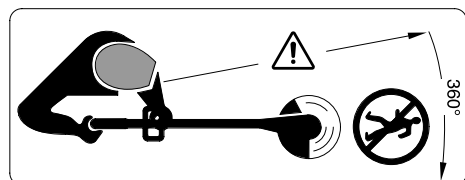

Dbejte na to, aby osoby stojící v blízkosti nebyly poraněny odmrštěnými cizími tělesy.

V blízkosti stojící osoby zadržte v bezpečné vzdálenosti od stroje.



Odstraňte akumulátor dříve než budete stroj čistit nebo seřizovat nebo jej necháte po krátkou dobu bez dozoru.



Nepracujte za deště nebo nenechávejte akumulátorovou sekačku za deště venku.

► Akumulátorovou sekačku nikdy neprovozujte s poškozenými kryty nebo ochrannými přípravky nebo jsou-li tyto odejmuty.



Nabíječku nepoužívejte, pokud je síťový kabel poškozený.

► Po nárazu stroj zkontrolujte na opotřebení nebo poškození a nechte jej před používáním případně opravit.

- Tento stroj není určen k tomu, aby jej používaly osoby (včetně dětí) s omezenými fyzickými, smyslovými a duševními schopnostmi nebo nedostatečnými zkušenostmi a/nebo nedostatečnými vědomostmi, možné je to pouze tehdy, budou-li pro svou bezpečnost pod dohledem kompetentní osoby nebo od ní obdrží pokyny, jak stroj používat. Děti by měly být pod dohledem, aby bylo zajištěno, že si se strojem nehrají.
- Akumulátorovou sekačku nepoužívejte bosí nebo v otevřených sandálech a vždy noste pevnou obuv a dlouhé kalhoty.
- Nikdy nedovolte akumulátorovou sekačku používat dětem nebo osobám, jež nejsou seznámeny s těmito pokyny. Národní předpisy možná omezují věk obsluhy. Sekačku, není-li používána, uskladňujte mimo dosah dětí.
- Nikdy nepracujte se strojem, zdržují-li se v bezprostřední blízkosti osoby, zvláště děti, nebo domácí zvířata.
- Obsluha nebo uživatel je zodpovědný za nehody nebo ublížení jiným osobám nebo jejich majetku.
- Počkejte, až je rotující nůž zcela v klidu, než se jej dotknete. Nůž po vypnutí motoru ještě dále rotuje a může způsobit zranění.
- Pracujte pouze za denního světla nebo při dobrém umělém osvětlení.
- Akumulátorovou sekačku podle možnosti neprovozujte v mokré trávě.
- Akumulátorovou sekačku vypněte, když ji přepravujete od pracovní plochy nebo k pracovní ploše.
- Akumulátorovou sekačku zapněte jen tehdy, jsou-li ruce a nohy vzdáleny dost daleko od rotujícího nože.
- Ruce a nohy nedávejte do blízkosti rotujícího nože.
- Nikdy v tomto stroji nepoužívejte střížný nůž z kovu.
- Akumulátorovou sekačku pravidelně kontrolujte a ošetřujte.

- ▶ Akumulátorovou sekačku nechte opravit pouze v autorizovaných servisech.
- ▶ Vždy zajistěte, aby větrací otvory byly bez zbytků trávy.
- ▶ Vypněte stroj a odejměte akumulátor:
  - vždy, když necháte stroj bez dozoru
  - před výměnou nože
  - před čištěním nebo když se na akumulátorové sekačce pracuje.
- ▶ Stroj uskladňujte na bezpečném, suchém místě, mimo dosah dětí. Na stroj nepokládejte žádné jiné předměty.
- ▶ Z bezpečnostních důvodů vyměňte opotřebované nebo poškozené díly.
- ▶ Zajistěte, aby vyměněné díly pocházely od firmy Bosch.
- ▶ **Dříve než nasadíte akumulátor, zajistěte, aby byl stroj vypnutý.** Nasazení akumulátoru do stroje, který je zapnutý, může vést k úrazům.
- ▶ **Akumulátory nabíjejte pouze v nabíječkách, jež jsou doporučeny výrobcem.** Pro nabíječku, která je vhodná pro určitý druh akumulátorů, existuje nebezpečí požáru, je-li používána s jinými akumulátory.
- ▶ **Ve strojích používejte pouze k nim určené akumulátory.** Použití jiných akumulátorů může vést k poranění a k nebezpečí požáru.
- ▶ **Nepoužívaný akumulátor uchovávejte mimo kancelářské sponky, mince, klíče, hřebíky, šrouby nebo jiné drobné kovové předměty, které by mohly způsobit přemostění kontaktů.** Zkrat mezi kontakty akumulátoru může mít za následek opálení nebo požár.
- ▶ **Při špatném použití může z akumulátoru vytéci kapalina. Zabraňte kontaktu s ní.** Při náhodném kontaktu opláchněte místo vodou. Pokud kapalina vnikne do očí, vyhledejte navíc lékařskou pomoc. Vytékající akumulátorová kapalina může způsobit podráždění pokožky nebo popáleniny.

## Funkční popis



**Čtěte všechna varovná upozornění a pokyny.** Zanedbání při dodržování varovných upozornění a pokynů mohou mít za následek úraz elektrickým proudem, požár a/nebo těžká poranění.

## Určující použití

Stroj je určen k sekání trávy a plevele pod keři a též na svazích a okrajích, které nelze obsáhnout sekačkou.

Určující použití se vztahuje na teplotu okolí mezi 0 °C a 40 °C.

## Obsah dodávky

Vyjměte stroj opatrně z obalu a zkontrolujte, zda jsou následující díly kompletní:

- Sekačka na trávu
- Ochranný kryt
- Přestavitelná přídavná rukojeť (předmontovaná)
- Střížný talíř
- Střížný nůž
- Nabíječka
- Návod k obsluze

Pokud díly chybí nebo jsou poškozeny, obraťte se prosím na svého obchodníka.

## Zobrazené komponenty

Číslování zobrazených komponentů se vztahuje na zobrazení stroje na obrázkové straně.

- 1 Spínač
- 2 Blokování zapnutí spínače
- 3 Rukojeť
- 4 Šroub přídatné rukojeti
- 5 Přestavitelná přídatná rukojeť
- 6 Svěrné pouzdro
- 7 Trubka
- 8 Větrací otvory
- 9 Hlava sekačky

- 10 Řezací nůž
- 11 Ochranný kryt
- 12 Nožní pedál pro nastavení úhlu hlavy sekačky
- 13 Ukazatel LED
- 14 Nabíječka
- 15 Akumulátor
- 16 Střížný talíř
- 17 Kolík
- 18 Ochranný třmen
- 19 Sériové číslo

**Zobrazené nebo popsané příslušenství nepatří do standardní dodávky.**

## Technická data

Akumulátorová sekačka trávy		ART 23 Li	ART 26 Li
Objednáací číslo		3 600 H78 K..	3 600 H78 L..
Otáčky naprázdno	min <sup>-1</sup>	7500	7400
Přestavitelná rukojeť		●	●
Nastavení úhlu hlavy sekačky/nastavení pro sečení na okraji		●	●
Střížný průměr	cm	23	26
Hmotnost podle EPTA-Procedure 01/2003	kg	2,3	2,4
Sériové číslo		viz sériové číslo 19 (typový štítek) na stroji	
<b>Akumulátor</b>		<b>Li-ion</b>	<b>Li-ion</b>
Objednáací číslo		2 607 336 037	2 607 336 039
Jmenovité napětí	V=	14,4	18
Kapacita	Ah	1,3	1,3
Doba nabíjení (vybitý akumulátor)	min	180	180
<b>Nabíječka</b>		<b>AL 2204 CV</b>	<b>AL 2204 CV</b>
Objednáací číslo		2 607 225 2..	2 607 225 2..
Nabíjecí proud	mA	230	230
Dovolený rozsah teploty nabíjení	°C	0–45	0–45
Hmotnost podle EPTA-Procedure 01/2003	kg	0,7	0,7



## Informace o hluku a vibracích

Naměřené hodnoty zjištěny podle 2000/14/ES (1,60 m výška, 1,0 m vzdálenost) a EN 28 662.

Hodnocená hladina hluku stroje A činí typicky: hladina akustického tlaku 80 dB(A); hladina akustického výkonu 88 dB(A). Nepřesnost  $K=5$  dB.

### Noste chrániče sluchu!

Vibrace paže je typicky nižší než  $2,5 \text{ m/s}^2$ .

## Prohlášení o shodě

Prohlašujeme ve výhradní zodpovědnosti, že tento výrobek je v souladu s následujícími normami nebo normativními dokumenty: EN 786, EN 60 335 podle ustanovení směrnic 89/336/EHS, 98/37/ES, 2000/14/ES.

2000/14/ES: zaručená hladina akustického výkonu LWA je nižší než 94 dB (A). Metoda posouzení shody podle dodatku VI.

Určená zkušebna: SRL, Sudbury England

Identifikační číslo určeného zkušebního místa: 1088

Technická dokumentace u:  
Robert Bosch GmbH, PT/ESC,  
D-70745 Leinfelden-Echterdingen

Dr. Egbert Schneider Senior Vice President Engineering	Dr. Eckerhard Strötgen Head of Product Certification
--	--

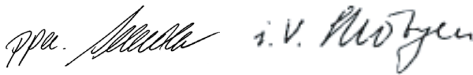

20.08.2007, Robert Bosch GmbH, Power Tools Division  
D-70745 Leinfelden-Echterdingen

## Pro Vaši bezpečnost



**Stroj vypněte a odstraňte akumulátor předtím, než se budou provádět nastavovací nebo čistící práce.**

**Po vypnutí akumulátorové sekačky střížný nůž ještě několik sekund dobíhá.**

**Pozor – nedotýkejte se rotujícího střížného nože.**

## Montáž

### Nabíjení akumulátoru

**Dbejte síťového napětí:** napětí zdroje proudu musí souhlasit s údaji na typovém štítku přístroje. Přístroje označené 230 V lze provozovat i na 220 V/240 V.

Používejte pouze dodanou nabíječku. Jen tato nabíječka je vyladěná na akumulátory Li-ion použité u Vašeho stroje.

Akumulátor je vybavený kontrolou teploty, jež dovolí nabíjení pouze v rozsahu teploty mezi  $0 \text{ }^\circ\text{C}$  a  $45 \text{ }^\circ\text{C}$ . Tím se dosáhne vysoké životnosti akumulátoru.

**Upozornění:** Akumulátor se expeduje částečně nabitý. Pro zaručení plného výkonu akumulátoru jej před prvním nasazením v nabíječce zcela nabijte.

Akumulátor Li-ion lze bez zkrácení životnosti kdykoli nabít. Přerušení procesu nabíjení nepoškozuje akumulátor.

### Odejmутí akumulátoru

Stlačte odjišťovací tlačítka akumulátoru a akumulátor **15** vytáhněte dozadu ze stroje.

### Proces nabíjení

Proces nabíjení začíná, jakmile se síťová zástrčka nabíječky zastrčí do zásuvky a akumulátor poté vloží do nabíječky **14**.

Akumulátor **15** posadte jak je zobrazeno na obrázku nejprve vpředu na nabíječku (**1**) a následně zatlačte akumulátor **15** vzadu dolů (**2**). K odejmутí akumulátoru postupujte v opačném sledu.

Díky inteligentnímu způsobu nabíjení se automaticky rozpozná stav nabití akumulátoru a v závislosti na teplotě a napětí akumulátoru se nabije právě optimálním nabíjecím proudem.

Tím se šetří akumulátor a zůstává při uložení v nabíječce vždy zcela nabitý.

**Upozornění:** Proces nabíjení je možný pouze tehdy, leží-li teplota akumulátoru v přípustném rozsahu teploty nabíjení, viz odstavec „Technická data“.

### Blikající světlo ukazatele nabíjení akumulátoru 13

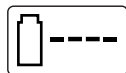

Proces nabíjení je signalizován **blikáním** ukazatele nabíjení akumulátoru **13**.

### Trvalé světlo ukazatele nabíjení akumulátoru 13



**Trvalé světlo** ukazatele nabíjení akumulátoru **13** signalizuje, že akumulátor je zcela nabitý **nebo** že teplota

akumulátoru leží vně dovoleného rozsahu teploty nabíjení a proto nemůže být nabíjen. Jakmile je dosaženo dovoleného rozsahu teploty, bude akumulátor nabíjen.

Bez nastrčeného akumulátoru signalizuje **trvalé světlo** ukazatele nabíjení akumulátoru **13**, že je síťová zástrčka zasunuta do zásuvky a nabíječka je připravena k provozu.

### Upozornění k nabíjení

Při nepřetržitých popř. několikrát po sobě následujících nabíjecích cyklech bez přerušení se může nabíječka zahřát. To však není znepokojující a nepoukazuje to na technickou závadu nabíječky.

Výrazně nižší provozní doba po nabití ukazuje, že je akumulátor opotřebován a musí být vyměněn.

Akumulátor Li-ion je díky „Electronic Cell Protection (ECP)“ chráněn proti hlubokému vybití. U vybitého akumulátoru se elektronářadí ochranným obvodem odpojí: střížný nůž se už dále nepohybuje.

- **Po automatickém vypnutí stroje už dále netlačte na spínač.** Akumulátor se může poškodit.

### Montáž stroje



**Akumulátor nasadte až tehdy, když je akumulátorová sekačka zcela smontována.**

**Zajistěte, aby byla akumulátorová sekačka smontována v tomto pořadí:**

### Montáž ochranného krytu **B**

Nasadte ochranný kryt **11** na hlavu sekačky **9**.

- 1 Zahákněte ochranný kryt na hlavě sekačky a zasuňte jej vzad.
- 2 Stlačte ochranný kryt dolů, až spolehlivě zaskočí (kliknutí).

### Montáž střížného talíře/nože

- C** Natlačte střížný talíř **16** na hnací hřídel (kliknutí).
- D** Nasadte nůž **10** na kolík **17**, stlačte jej dolů a vytáhněte ven, až zaskočí.

## Provoz

### Uvedení do provozu



**Ze sekané plochy odstraňte kameny, volné kousky dřeva a jiné předměty.**

**Po vypnutí akumulátorové sekačky dobíhá nůž ještě několik sekund. Vyčkejte, až je motor/střížný nůž ve stavu klidu, než jej opětovně zapnete.**

**Ne vypínejte a opět krátce po sobě nezapínejte.**

### Nasazení akumulátoru

Akumulátor zasuňte do stroje jak je zobrazeno. Akumulátor musí znatelně zaskočit.

### Zapnutí

Stlačte blokování zapnutí spínače **2** a ve stlačeném stavu stiskněte spínač **1**.

Blokování zapnutí spínače **2** uvolněte.

### Vypnutí

Spínač **1** uvolněte.

**Upozornění:** Motor startuje po stisknutí spínače **1** s mírným časovým zpožděním.

## Nastavení stroje

### Použití pohyblivé rukojeti **E**

Pohyblivou rukojeť **5** lze uvést do různých poloh:

- ❶ Pro změnu polohy povolte šroub rukojeti **4** a pohyblivou rukojeť **5** přestavte.
- ❷ Šroub rukojeti **4** utáhněte, aby se pohyblivá rukojeť **5** v nastavené poloze zajistila.

### Nastavení délky sekačky **F**

- ❶ Svěrné pouzdro **6** otočte o 90°.
- ❷ Kvůli prodloužení vodící tyč povytáhněte, kvůli zkrácení zasuňte. Svěrné pouzdro **6** opět utáhněte.

### Nastavení úhlu hlavy sekačky **G**

Pro změnu střížného úhlu stlačte dolů nožní pedál **12** a vodící tyč **7** natočte do požadované polohy.

Nožní pedál **12** uvolněte.

### Nastavení pro sečení na okraji trávníku

**H** Nastavení úhlu hlavy sekačky:

- ❶ Nožní pedál **12** stlačte dolů.
- ❷ Vodící tyč **7** dejte do nejnižší polohy. Nožní pedál **12** opět uvolněte.

**I** Přesunutí hlavy sekačky:

- ❶ Svěrné pouzdro **6** povolte.
- ❷ Vodící tyč **7** otočte o 90°, aby se hlava sekačky **9**, jak je znázorněno, nastavila pro sečení/sečení na okraji. Svěrné pouzdro **6** opět utáhněte.

## Pracovní pokyny



**Chraňte akumulátor před horkem, jako např. před extrémním slunečním zářením a ohněm. Stroj nepracuje pod 0 °C nebo přes 45 °C!**

### Sekání trávy **J**

Akumulátorovou sekačkou pohybujte vlevo a vpravo a přitom ji držte v dostatečné vzdálenosti od těla.

Akumulátorová sekačka může efektivně sekat trávu až do výše 15 cm. Vyšší trávu sekejte postupně.

### Sečení na okraji trávníku

Akumulátorovou sekačku vedte podél okraje trávníku. Pro zabránění rychlému opotřebenému nože zamezte kontaktu s pevným povrchem nebo zdívkou.

**K** Pro lepší ovládání použijte jako vodící pomůcku třmen pro ochranu stromů **18** (příslušenství).

### Sekání okolo stromů a keřů **L**

**Okolo stromů a keřů seče obezřetně, aby se nedostaly do kontaktu s nožem.** Rostliny mohou odumírat, pokud se poškodí kůra.

**K** Pro lepší ovládání použijte jako vodící pomůcku třmen pro ochranu stromů **18** (příslušenství).

### Doba běhu akumulátoru

Doba běhu akumulátoru závisí na pracovních podmínkách:

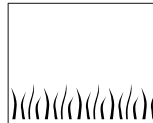

#### Lehké podmínky:

až do 800 metrů (ART 23 Li)  
až do 1000 metrů (ART 26 Li)

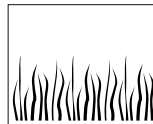

#### Střední podmínky:

až do 350 metrů (ART 23 Li)  
až do 440 metrů (ART 26 Li)

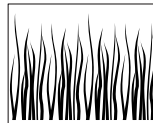

#### Těžké podmínky:

až do 60 metrů (ART 23 Li)  
až do 75 metrů (ART 26 Li)

## Výměna střížného nože



**Před každou prací odejměte ze stroje akumulátor.**

K odstranění opotřebovaného nože **10** zatlačte nůž dovnitř až vyskočí z kolíku **17**.

Kolík **17** zbavte pomocí ostrého nože veškerých plastických zbytků a nečistot.

Při montáži nového nože **10** nasad'te nůž **10** na kolík **17** zatlačte dolů a až k zaskočení vytáhněte směrem ven.

**Upozornění:** Použijte pouze náhradní střížné nože Bosch. Tento speciální vývoj má vylepšené střížné vlastnosti. Jiné střížné nože vedou k horšímu pracovnímu výkonu.

## Hledání závad

Následující tabulka ukazuje příznaky závad a jak můžete učinit nápravu, pokud Váš stroj někdy nepracuje dobře. Pokud s ní nemůžete problém lokalizovat a odstranit, obraťte se na Váš servis.

Pozor: před hledáním závady stroj vypněte a odejměte akumulátor.

Příznaky	Možná příčina	Náprava
Ochranný kryt nelze natáhnout přes střížný talíř	Nesprávná montáž	Odstraňte střížný talíř a ochranný kryt znovu namontujte, viz též „Montáž“
Sekačka neběží	Vybitý akumulátor Příliš studený/horký akumulátor	Akumulátor nabijte, viz též „Upozornění k nabíjení“ Akumulátor nechte ohřát/ochladit
Sekačka běží přerušovaně	Vadná vnitřní kabeláž stroje Vadný spínač	Vyhledejte servis Vyhledejte servis
Silné vibrace/hluk	Vadný stroj Ulomený nůž	Vyhledejte servis Nůž nahrad'te
Doba sečení na nabití akumulátoru příliš malá	Akumulátor nebyl delší dobu používán nebo pouze krátkodobě Příliš vysoká tráva Opotřebovaný akumulátor	Akumulátor zcela nabijte, viz též „Upozornění k nabíjení“ Sečte stupňovitě Akumulátor nahrad'te
Nůž se nepohybuje	Vybitý akumulátor Vadný stroj	Akumulátor nabijte, viz též „Upozornění k nabíjení“ Vyhledejte servis
Stroj neseká	Ulomený nůž Akumulátor není zcela nabit Do střížného talíře se zamotala tráva	Nůž nahrad'te Akumulátor nabijte, viz též „Upozornění k nabíjení“ Trávu odstraňte

Příznaky	Možná příčina	Náprava
Ukazatel nabíjení akumulátoru <b>13</b> svítí trvale Proces nabíjení není možný	Akumulátor není (správně) nasazen Znečištěné kontakty akumulátoru  Vadný akumulátor	Akumulátor nasadte správně na nabíječku Kontakty akumulátoru očistěte; např. několikrát zasunutím a vytažením akumulátoru, popř. akumulátor nahraďte Akumulátor nahraďte
Ukazatel nabíjení akumulátoru <b>13</b> nesvítí	Síťová zástrčka nabíječky není (správně) zastrčena Zásuvka, síťový kabel nebo nabíječka mají poruchu	Síťovou zástrčku (zcela) zastrčte do zásuvky Zkontrolujte síťové napětí, nabíječku příp. nechte zkontrolovat autorizovaným servisním střediskem pro elektronářadí Bosch

## Údržba a servis

### Údržba a čištění



**Před každou prací odejměte ze stroje akumulátor.**

**Upozornění:** Následující údržbové práce provádějte pravidelně, aby bylo zaručeno dlouhé a spolehlivé používání.

Pravidelně kontrolujte stroj na zjevné závady, jako je volné upevnění a opotřebované nebo poškozené díly konstrukce.

Zkontrolujte, zda jsou kryty a ochranné přípravky nepoškozené a správně namontované. Před použitím proveďte případně nutnou údržbu a opravu.

Pokud i přes pečlivou výrobu a zkoušky dojde na stroji k výpadku, nechte opravu provést v autorizovaném servisu pro zahradní nářadí Bosch.

Při všech dotazech a objednávkách náhradních dílů nezbytně prosím uvádějte 10-místné objednávací číslo podle typového štítku stroje.

### Po pracovním procesu/uskladnění



**Stroj vypněte a odstraňte akumulátor. Zajistěte, aby byl akumulátor před uskladněním odstraněn.**

Vnější části sekačky na trávu důkladně vyčistěte měkkým kartáčem a hadříkem. Nepoužívejte vodu ani žádná rozpouštědla nebo leštící prostředky. Odstraňte veškerou ulpělou trávu a částečky, zvláště z větracích otvorů **8**.

Stroj položte na bok a ochranný kryt **11** uvnitř vyčistěte. Kompaktní ulpělou trávu odstraňte kouskem dřeva nebo plastu.

Zkontrolujte, zda jsou kryty a ochranné přípravky nepoškozené a správně namontované. Před použitím proveďte případně nutnou údržbu a opravu.

Akumulátor by měl být uskladněn při teplotě mezi 0 °C a 45 °C.

## Zákaznická a poradenská služba

Zákaznická služba zodpoví Vaše dotazy k opravě a údržbě Vašeho výrobku a též k náhradním dílům. Explodované výkresy a informace k náhradním dílům naleznete i na:

**www.bosch-pt.com**

Tým poradenské služby Bosch Vám rád pomůže při otázkách ke koupi, používání a nastavení výrobků a příslušenství.

### Czech Republic

Robert Bosch odbytová s.r.o.

Bosch Service Center PT

K Vápence 1621/16

692 01 Mikulov

Tel.: +420 (519) 305 700

Fax: +420 (519) 305 705

E-Mail: servis.naradi@cz.bosch.com

www.bosch.cz

## Přeprava

Akumulátor je testován podle UN-příručky ST/SG/AC.10/11/Rev.3 díl III, pododstavec 38.3. Má účinnou ochranu proti vnitřnímu přetlaku a zkratu a též vybavení k zabránění násilnému prasknutí a nebezpečnému zpětnému proudu.

V akumulátoru obsažené ekvivalentní množství lithia leží pod příslušnou hraniční hodnotou. Proto akumulátor nepodléhá ani jako dílec ještě nasazený ve stroji národním a mezinárodním předpisům o nebezpečných látkách. Předpisy o nebezpečných látkách však mohou být relevantní při přepravě více akumulátorů. V tom případě může být nutné dodržení zvláštních podmínek (např. při balení). Blíží podrobnosti lze získat v anglickém odkazu na následující internetové adrese: <http://purchasing.bosch.com/en/start/Allgemeines/Download/index.htm>.

## Zpracování odpadů

Elektronářadí, příslušenství a obaly by měly být dodány k opětovnému zhodnocení nepoškozujícím životní prostředí.

### Pouze pro země EU:



Nevyhazujte elektronářadí do domovního odpadu!

Podle evropské směrnice 2002/96/ES o starých

elektrických a elektronických

zařízení a jejím prosazení v národních zákonech musí být neupotřebitelné elektronářadí rozebrané shromážděno a dodáno k opětovnému zhodnocení nepoškozujícím životní prostředí.

### Akumulátory/baterie:

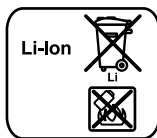

#### Li-Ion:

Prosím dbejte upozornění v odstavci „Přeprava“, strana 154.

Nevyhazujte akumulátory/baterie do domovního odpadu, do ohně nebo vody. Akumulátory/baterie by se měly shromažďovat, recyklovat nebo ekologicky zlikvidovat.

### Pouze pro země EU:

Podle směrnice 91/157/EHS musí být vadné nebo vypotřebované akumulátory/baterie recyklovány.

### Změny vyhrazeny.

## Bezpečnostné pokyny

Pozor! Starostlivo si prečítajte nasledujúce pokyny. Dobre sa oboznámte s obslužnými prvkami akumulátorovej strunovej kosačky a s jej správnym používaním. Tento Návod na používanie láskavo spoľahlivo uschovajte na neskoršie použitie.

### Vysvetlenia symbolov na akumulátorovej strunovej kosačke



Všeobecné upozornenie na nebezpečenstvo.



Návod na používanie si pozorne prečítajte.



Používajte ochranné okuliare.

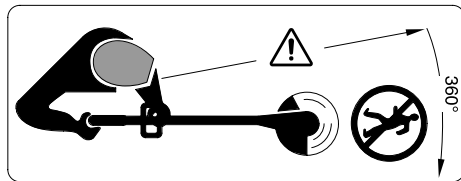

Dávajte pozor na to, aby ste pri práci nezranili blízko stojace osoby odletujúcimi cudzími telieskami.

Postarajte sa o to, aby mali osoby stojace v blízkosti bezpečný odstup od stroja.



Skôr ako budete náradie čistiť, nastavovať, alebo ho nechávať čo len na krátky čas bez dozoru, vyberte z neho akumulátor.



Nepracujte počas dažďa a nenechávajte počas dažďa akumulátorovú strunovú kosačku odloženú vonku.

► Nikdy nepoužívajte akumulátorovú strunovú kosačku vtedy, keď má poškodené niektoré kryty alebo ochranné prvky, alebo keď sú tieto demontované.



Nikdy nepoužívajte nabíjačku v takom prípade, keď má poškodenú sieťovú šnúru.

- V prípade pádu alebo úderu skontrolujte produkt, či nie je opotrebovaný alebo poškodený a pred ďalším používaním ho prípadne dajte opraviť.
- Tento výrobok nie je určený na používanie pre osoby s obmedzenými psychickými, sensorickými a duševnými schopnosťami (ani na používanie pre deti) ani pre ľudí s obmedzenými skúsenosťami a s nedostatočnými vedomosťami, s výnimkou prípadu, že na nich dohliada kvôli ich bezpečnosti kompetentná osoba, alebo dostanú od takejto osoby pokyny, ako majú výrobok používať. Dávajte pozor na deti, aby ste zabezpečili, že sa nebudú môcť s výrobkom hrať.
- Akumulátorovú strunovú kosačku sa nesmiete používať nikdy vtedy, keď máte bosé nohy, alebo keď máte obuté otvorené sandále. Vždy majte na nohách pevnú obuv a majte oblečené dlhé nohavice.
- Nikdy nedovoľte používať akumulátorovú strunovú kosačku deťom ani žiadnym iným osobám, ktoré nie sú dôkladne oboznámené s jej používaním. Predpisy niektorej krajiny môžu prípadne obmedzovať vek obsluhujúcej osoby. Keď akumulátorovú kosačku nepoužívate, uschovávajte ju tak, aby nebola dosiahnuteľná pre deti.
- Nikdy nepoužívajte toto náradie vtedy, keď sa v bezprostrednej blízkosti zdržiavajú deti alebo domáce zvieratá.
- Obsluhujúca osoba alebo užívateľ je zodpovedný za úrazy a škody spôsobené iným ľuďom alebo za škody na ich majetku.
- Skôr ako sa budete dotýkať rotujúceho noža, počkajte, kým sa úplne zastaví. Po vypnutí motora ešte rotuje rezací nôž ďalej a mohol by Vám spôsobiť poranenie.
- Pracujte iba za denného svetla alebo za dobrého umelého osvetlenia.
- Nepoužívajte podľa možnosti akumulátorovú strunovú kosačku vtedy, keď je tráva mokrá.
- Sked' prenášate (transportujete) akumulátorovú strunovú kosačku z jednej pracovnej plochy na inú pracovnú plochu, kosačku vypnite.

- ▶ Akumulátorovú strunovú kosačku zapínajte iba vtedy, keď máte ruky a nohy v dostatočnej vzdialenosti od rotujúceho noža.
- ▶ Nikdy sa nepribližujte rukami ani nohami do blízkosti rotujúceho noža.
- ▶ Nikdy nepoužívajte v tomto výrobku rezacie nože vyrobené z ocele.
- ▶ Akumulátorovú strunovú kosačku pravidelne kontrolujte a vykonávajte jej údržbu.
- ▶ Akumulátorovú kosačku dávajte opravovať len do autorizovanej servisnej opravovne.
- ▶ Vždy majte na pamäti to, aby boli vetracie štrbiny voľné, aby sa na nich nenachádzali žiadne usadeniny nečistoty alebo trávy.
- ▶ Náradie vypnite a vyberte z neho akumulátor:
  - vždy v takom prípade, keď nechávate náradie bez dozoru
  - pred výmenou noža
  - pred čistením, alebo keď budete na akumulátorovej strunovej kosačke niečo robiť.
- ▶ Náradie skladujte na bezpečnom a suchom mieste tak, aby bolo mimo dosahu detí. Nekladte na náradie žiadne iné predmety.
- ▶ Opatrované alebo nejakým spôsobom poškodené súčiastky vždy pre istotu ihneď vymeňte.
- ▶ Postarajte sa o to, aby boli použité originálne náhradné súčiastky značky Bosch.
- ▶ **Zabezpečte, aby bolo náradie vždy vypnuté, keď doň idete vkladat' akumulátor.** Vkladanie akumulátorov do elektrického náradia, ktoré je zapnuté, môže spôsobiť úraz.
- ▶ **Akumulátory nabíjajte len v takých nabíjačkách, ktoré odporúča výrobca akumulátora.** Ak sa používa nabíjačka, určená na nabíjanie určitého druhu akumulátorov, na nabíjanie iných akumulátorov, hrozí nebezpečenstvo požiaru.
- ▶ **Do elektrického náradia používajte len určené akumulátory.** Používanie iných akumulátorov môže mať za následok poranenie a prípadne aj vznik požiaru.

- ▶ **Nepoužívané akumulátory neuschovávajte tak, aby mohli prísť do styku s kancelárskymi sponkami, mincami, kl'účmi, klincami, skrutkami alebo s inými drobnými kovovými predmetmi, ktoré by mohli spôsobiť premostenie kontaktov.** Skrat medzi kontaktmi akumulátora môže mať za následok popálenie alebo môže spôsobiť vznik požiaru.
- ▶ **Z akumulátora môže pri nesprávnom používaní vytekať kvapalina. Vyhýbajte sa kontaktu s touto kvapalinou.** Po náhodnom kontakte postihnuté miesto opláchnite vodou. Ak sa dostane kvapalina z akumulátora do kontaktu s očami, po výplachu očí vyhľadajte aj lekára. Unikajúca kvapalina z akumulátora môže mať za následok podráždenie pokožky alebo popáleniny.

## Popis fungovania



**Prečítajte si všetky Výstražné upozornenia a bezpečnostné pokyny.** Zanedbanie dodržiavania Výstražných upozornení a pokynov uvedených v nasledujúcom texte môže mať za následok zásah elektrickým prúdom, spôsobiť požiar a/alebo ťažké poranenie.

## Používanie podľa určenia

Toto náradie je určené na kosenie trávy a buriny pod kríkmi ako aj na svahoch a v kútoch, ktoré sa bežnou kosačkou na trávnu nedajú dosiahnuť.

Používanie podľa určenia sa vzťahuje na teplotu okolia medzi 0 °C a 40 °C.



## Obsah dodávky (základná výbava)

Výrobok vyberajte z obalu pozorne a nezabudnite skontrolovať, či sú kompletne nasledujúce súčiastky:

- Strunová kosačka
- Ochranný kryt
- nastaviteľná prídavná rukoväť (dodáva sa v namontovanom stave)
- Rezací tanier
- Rezací nôž
- Nabíjačka
- Návod na používanie

Ak niektoré súčiastky alebo Návod chýbajú, alebo sú poškodené, obráťte sa láskavo na svojho predajcu.

## Vyobrazené komponenty

Číslovanie jednotlivých zobrazených komponentov sa vzťahuje na vyobrazenie náradia na grafickej strane tohto Návodu na používanie.

- 1** Vypínač
- 2** Blokovanie zapínania pre vypínač
- 3** Rukoväť
- 4** Skrutka, prídavná rukoväť
- 5** Nastaviteľná prídavná rukoväť
- 6** Upínacia objímka
- 7** Rúrka
- 8** Vetracie štrbiny
- 9** Hlava kosačky
- 10** Rezací nôž
- 11** Ochranný kryt
- 12** Nožný pedál na nastavovanie uhla hlavy strunovej kosačky
- 13** Indikácia LED
- 14** Nabíjačka
- 15** Akumulátor
- 16** Rezací tanier
- 17** Kolík
- 18** Ochranný oblúk
- 19** Sériové číslo

**Zobrazené alebo popísané príslušenstvo nepatrí do základnej výbavy produktu.**

## Technické údaje

Akumátorová strunová kosačka		ART 23 Li	ART 26 Li
Vecné číslo		3 600 H78 K..	3 600 H78 L..
Počet voľnobežných obrátok	min <sup>-1</sup>	7500	7400
Nastaviteľná rukoväť		●	●
Nastavovanie uhla hlavy strunovej kosačky/Nastavenie na kosenie pri okraji trávnik		●	●
Priemer rezu	cm	23	26
Hmotnosť podľa EPTA-Procedure 01/2003	kg	2,3	2,4
Sériové číslo		Pozri sériové číslo 19 (typový štítok) na stroji	
<b>Akumulátor</b>		<b>Lítiovo-iónový</b>	<b>Lítiovo-iónový</b>
Vecné číslo		2 607 336 037	2 607 336 039
Menovité napätie	V=	14,4	18
Kapacita	Ah	1,3	1,3
Nabíjacia doba (akumulátor vybitý)	min	180	180
<b>Nabíjačka</b>		<b>AL 2204 CV</b>	<b>AL 2204 CV</b>
Vecné číslo		2 607 225 2..	2 607 225 2..
Nabíjací prúd	mA	230	230
Prípustný rozsah teploty nabíjania	°C	0–45	0–45
Hmotnosť podľa EPTA-Procedure 01/2003	kg	0,7	0,7

### Informácia o hlučnosti/vibráciách

Merané hodnoty zisťované podľa predpisu 2000/14/EG (výška 1,60 m, vzdialenosť 1,0 m) a podľa normy EN 28 662.

Hodnotená hodnota hladiny hluku A tohto náradia je typicky: Akustický tlak 80 dB(A); Hodnota hladiny akustického tlaku 88 dB(A). Nepresnosť merania K=5 dB.

#### Používajte chrániče sluchu!

Vibrácia ruky a predlaktia je typicky nižšia ako 2,5 m/s<sup>2</sup>.

### Vyhlasenie o konformite

Na vlastnú zodpovednosť vyhlasujeme, že tento výrobok je v zhode s nasledujúcimi normami alebo normatívnymi dokumentami: EN 786, EN 60 335 podľa ustanovení smerníc 89/336/EWG, 98/37/EG, 2000/14/EG.

2000/14/EG: Garantovaná hodnota hladiny akustického tlaku LWA náradia je nižšia ako 94 dB (A). Spôsob hodnotenia konformity podľa prílohy VI.

Určené skúšobné pracovisko: SRL, Sudbury England (Anglicko).

Identifikačné číslo určených kontrolných pracovísk: 1088

Súbor technickej dokumentácie sa nachádzajú na adrese:

Robert Bosch GmbH, PT/ESC,  
D-70745 Leinfelden-Echterdingen

Dr. Egbert Schneider  
Senior Vice President  
Engineering

Dr. Eckerhard Strötgen  
Head of Product  
Certification

*Dr. Egbert Schneider* *Dr. Eckerhard Strötgen*

20.08.2007, Robert Bosch GmbH, Power Tools Division  
D-70745 Leinfelden-Echterdingen

## Pre Vašu bezpečnosť



**Náradie vypnite a akumulátor vyberajte vždy ešte predtým, ako budete vykonávať nastavovanie alebo čistenie náradia.**

**Po vypnutí akumulátorovej strunovej kosačky rezací nôž ešte niekoľko sekúnd dobieha**

**Pozor – nedotýkajte sa rotujúceho rezacieho noža.**

## Montáž

### Nabíjanie akumulátora

**Všimnite si sieťové napätie:** Napätie zdroja prúdu musí mať hodnotu zodnú s údajmi na typovom štítku výroku. Prístroje označené pre napätie 230 V sa smú používať aj s napätím 220 V/240 V.

Používajte výlučne nabíjačku, ktorá bola dodaná ako súčasť základného príslušenstva produktu. Len táto nabíjačka bola skonštruovaná na spoľahlivé nabíjanie lítiovo-iónových akumulátorov Vášho náradia.

Akumulátor je vybavený tepelnou poistkou, ktorá dovoľí nabíjanie akumulátora len v rozsahu teplôt medzi 0 °C a 45 °C. Vďaka tomu sa zabezpečí vyššia životnosť akumulátora.

**Upozornenie:** Akumulátor sa dodáva v čiastočne nabitom stave. Aby ste zaručili plný výkon akumulátora, pred prvým použitím akumulátor v nabíjačke úplne nabite.

Lítiovo-iónové akumulátory možno kedykoľvek dobíjať bez toho, aby to negatívne ovplyvnilo ich životnosť. Prerušenie nabíjania takýto akumulátor nepoškodzuje.

### Demontáž akumulátora

Stlačte uvoľňovacie tlačidlo akumulátora a vytiahnite akumulátor **15** von z náradia smerom dozadu.

### Nabíjanie

Nabíjací proces začína v okamihu, keď sa zástrčka nabíjačky zasunie do zásuvky a keď sa potom akumulátor vloží do nabíjačky **14**.

Položte najprv akumulátor **15** podľa obrázka na nabíjačku (1) a potom akumulátor **15** zatlačte dozadu dole (2). Pri vyberaní akumulátora postupujte v opačnom poradí.

Inteligentné nabíjanie automaticky spozná stav nabitia akumulátora a nabíja ho optimálnym nabíjajúcim prúdom v závislosti od konkrétnej teploty a napätia akumulátora.

Takýmto spôsobom sa šetrí akumulátor a počas uloženia v nabíjačke zostáva vždy úplne nabitý.

**Upozornenie:** Nabíjanie je možné len vtedy, keď je teplota akumulátora v prípustnom rozsahu, pozri k tomu odsek „Technické údaje“.

### Bliká indikácia nabíjania akumulátora **13**

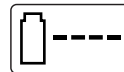

Nabíjanie je signalizované **blíkaním** indikácie nabíjania akumulátora **13**.

### Trvalé svietenie indikácie nabíjania akumulátora **13**



Trvalé **svietenie** indikácie nabíjania akumulátora **13** signalizuje, že akumulátor je úplne nabitý, **alebo** že teplota

akumulátora leží mimo prípustného rozsahu teplôt, a akumulátor sa preto nedá nabíjať. Len čo teplota akumulátora dosiahne prípustný rozsah, akumulátor sa začne nabíjať.

Bez zasunutého akumulátora signalizuje **trvalé svietenie** indikácie nabíjania akumulátora **13**, že zástrčka nabíjačky je zasunutá v sieti a nabíjačka je pripravená na prevádzku.

## Pokyny pre nabíjanie

Pri nepretržitých nabíjajúcich cykloch, resp. pri ich opakovaní jeden za druhým bez prerušenia, sa nabíjačka môže zohrievať. To je však neškodné a nie je to prejavom technickej poruchy nabíjačky.

Výrazne skrátaná prevádzková doba akumulátora po nabití signalizuje, že akumulátor je opotrebovaný a treba ho vymeniť za nový.

Lítiovo-iónový akumulátor je chránený proti hlbokému vybitiu pomocou elektronickej ochrany článku – „Electronic Cell Protection (ECP)“. Keď je akumulátor vybitý, elektrické náradie sa pomocou ochranného obvodu vypne. Rezací nôž sa už nepohybuje.

- **Po automatickom vypnutí náradia už viac vypínač nestláčajte.** Akumulátor by sa mohol poškodiť.

## Montáž náradia



**Akumulátor vkladajte do náradia až vtedy, keď je akumulátorová strunová kosačka už celkom poskladaná.**

**Postarajte sa o to, aby bola akumulátorová kosačka skladaná v nasledujúcom poradí:**

### Montáž ochranného krytu **B**

Nasad'te ochranný kryt **11** na hlavu kosačky **9**.

- 1 Zaháčkujte ochranný kryt na hlavu kosačky a posuňte ho smerom dozadu.
- 2 Stlačte ochranný kryt smerom dole tak, aby zaskočil (klik).

### Montáž rezacieho taniera/noža

- C** Zatlačte rezací tanier **16** na hnací hriadeľ tak, aby zaskočil (klik).
- D** Nasad'te nôž **10** na kolík **17**, zatlačte ho smerom dole a potiahnite ho smerom von tak, aby zaskočil.

## Používanie

### Uvedenie do prevádzky



**Z plochy, ktorú budete kosiť, odstráňte kamene, voľné kusky dreva a iné predmety.**

**Po vypnutí akumulátorovej strunovej kosačky rezací nôž ešte niekoľko sekúnd dobieha. Skôr ako zapnete kosačku znova, počkajte, kým sa motor/rezací nôž celkom zastaví.**

**Nezapínajte a nevypínajte náradie v krátkych intervaloch po sebe.**

### Vloženie akumulátora

Akumulátor zasuňte do náradia podľa obrázka. Akumulátor musí počuteľne zaskočiť.

### Zapnutie

Stlačte tlačidlo blokovania zapnutia náradia **2** a keď ho držíte stlačené, zapnite vypínač **1**.

Uvoľnite tlačidlo blokovania zapnutia **2**.

Vypnutie

Uvoľnite vypínač **1**.

**Upozornenie:** Po zapnutí vypínača **1** štartuje motor náradia s malým časovým oneskorením.

## Nastavenie náradia

### Používanie pohyblivej rukoväte **E**

Pohyblivá rukoväť **5** sa dá nastavovať do rôznych polôh:

- 1 Ak chcete nastavenú polohu zmeniť, uvoľnite skrutku rukoväte **4** a nastavte pohyblivú rukoväť **5** do inej polohy.
- 2 Skrutku rukoväte **4** utiahnite, aby ste pohyblivú rukoväť **5** v nastavenej polohe zafixovali.

### Nastavenie dĺžky strunovej kosačky **F**

- 1 Upínaciu objímku **6** otočte o 90°.
- 2 Ak chcete strunovú kosačku predĺžiť, vodiacu tyč vyťahnite, ak chcete kosačku skrátiť, vodiacu tyč zasuňte. Upínaciu objímku po nastavení **6** opäť utiahnite.

**Nastavenie uhla hlavy strunovej kosačky G**

Ak chcete zmeniť uhol rezu pri kosení, stlačte nožný pedál **12** a nastavte vodiacu tyč **7** do požadovanej polohy.

Nožný pedál **12** uvoľnite.

**Nastavenie na kosenie pri kraji trávnik**

H Nastavenie uhla hlavy kosačky:

● Stlačte nožný pedál **12**.

● Vodiacu tyč **7** nastavte do najnižšej polohy. Nožný pedál **12** opäť uvoľnite.

I Prestavenie hlavy strunovej kosačky:

● Upínaciu objímku **6** uvoľnite.

● Vodiacu tyč **7** otočte o 90°, aby ste mohli hlavu kosačky **9** nastaviť podľa obrázka na kosenie/na kosenie pri okraji trávnik. Upínaciu objímku **6** opäť utiahnite.

**Pokyny na používanie**

**Chrňte akumulátor pred horúčavou, ako napríklad pred extrémnym slnečným žiarením a pred pôsobením ohňa. Tento produkt nepracuje pri teplotách pod 0 °C alebo nad 45 °C!**

**Kosenie trávy J**

Pohybuje akumulátorovú strunovú kosačku doľava a doprava a držte ju pritom v dostatočnej vzdialenosti od svojho tela.

Akumulátorová strunová kosačka môže efektívne kosiť trávu vysokú až 15 cm. Vyššiu trávu koste po častiach.

**Kosenie okrajov trávnik**

Vedte akumulátorovú kosačku pozdĺž okraja trávnik. Aby ste sa vyhli rýchlejšiemu opotrebovaniu rezacieho nástroja, vyhýbajte sa dotykom s pevnými plochami alebo s múrmi.

K Kvôli lepšiemu ovládaniu používajte ako vodiacu pomôcku oblúk na ochranu stromov **18** (príslušenstvo).

**Kosenie okolo stromov a kríkov L**

**Pri kosení okolo stromov a kríkov buďte opatrný, aby sa tieto nedostali do kontaktu so strunou.** Keď sa totiž na drevitých rastlinách poškodí kôra, môžu odumrieť.

K Kvôli lepšiemu ovládaniu používajte ako vodiacu pomôcku oblúk na ochranu stromov **18** (príslušenstvo).

**Doba použitia akumulátora**

Doba použitia akumulátora (na jedno nabitie) závisí od konkrétnych pracovných podmienok:

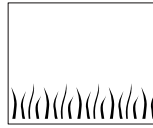
**Lahké podmienky:**

až do 800 metrov (ART 23 Li)  
až do 1000 metrov (ART 26 Li)

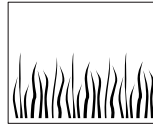
**Stredne ťažké podmienky:**

až do 350 metrov (ART 23 Li)  
až do 440 metrov (ART 26 Li)

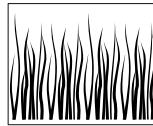
**Ťažké podmienky:**

až do 60 metrov (ART 23 Li)  
až do 75 metrov (ART 26 Li)

**Výmena rezacieho noža D**

**Pred každou prácou na ručnom elektrickom náradí z neho vyberte akumulátor.**

Keď chcete demontovať opotrebovaný nôž **10**, zatlačte nôž smerom dovnútra, aby vyskočil z kolíka **17**.

Očistite kolík **17** od všetkých zvyškov plastu a iných znečistení pomocou nejakého ostrého noža.

Pri montáži nového noža **10** postupujte tak, že nôž **10** založíte na kolík **17**, zatlačíte ho smerom dole a potiahnite ho smerom von, aby zaskočil.

**Upozornenie:** Používajte len náhradné rezacie nože Bosch. Tento novo vyvinutý produkt má zlepšené rezacie vlastnosti. Iné rezacie nože vedú k viditeľne horším pracovným výsledkom.

## Hľadanie porúch

V nasledujúcej tabuľke sú uvedené symptómy porúch a spôsob ich odstránenia pre prípad, keby Vaše náradie niekedy nepracovalo spoľahlivo. Ak pomocou nej nebudete vedieť lokalizovať poruchu, obráťte sa na svoju autorizovanú servisnú opravovňu Bosch.

Upozornenie: Pred vyhľadávaním poruchy náradie vypnite a demontujte akumulátor.

Symptómy	Možná príčina	Odstránenie príčiny
Ochranný kryt sa nedá natiahnuť na rezací tanier	Nesprávna montáž	Odstráňte rezací tanier a ochranný kryt namontujte znova, pozri aj odsek „Montáž“
Strunová kosačka nebeží	Akumulátor je vybitý Akumulátor je príliš studený/príliš horúci	Akumulátor nabite, pozri aj Pokyny pre nabíjanie Akumulátor zohrejte/nechajte vychladnúť
Strunová kosačka beží s prerušeniami	Vnútoraná kabeláž kosačky je porušená Porucha vypínača	Vyhľadajte autorizovanú servisnú opravovňu Vyhľadajte autorizovanú servisnú opravovňu
Silné vibrácie/hluk	Výrobok je pokazený Nôž je zlomený	Vyhľadajte autorizovanú servisnú opravovňu Nôž nahradte novým
Doba kosenia na jedno nabitie akumulátora je príliš krátka	Akumulátor sa dlhší čas nepoužíval, alebo sa používal len krátko Tráva je príliš vysoká Akumulátor je opotrebovaný	Akumulátor úplne nabite, pozri aj Pokyny pre nabíjanie Koste po častiach Akumulátor je opotrebovaný
Nôž sa nepohybuje	Akumulátor je vybitý Výrobok je pokazený	Akumulátor nabite, pozri aj Pokyny pre nabíjanie Vyhľadajte autorizovanú servisnú opravovňu
Strunová kosačka nekosí	Nôž je zlomený Akumulátor nie je celkom nabitý Do rezacieho taniera sa namotala tráva	Nôž nahradte novým Akumulátor nabite, pozri aj Pokyny pre nabíjanie Odstráňte namotanú trávu

Symptómy	Možná príčina	Odstránenie príčiny
Indikácia nabíjania akumulátora <b>13</b> trvalo svieti Nabíjanie nie je možné	Akumulátor nie je zasunutý (alebo nie je zasunutý správne) Kontakty akumulátora sú znečistené  Akumulátor je pokazený	Vložte akumulátor do nabíjačky správne Vyčistite kontakty akumulátora; napríklad viacnásobným zasunutím a vysunutím akumulátora, prípadne akumulátor vymeniť za nový  Akumulátor vymeniť za nový
Indikačná dióda nabíjania akumulátora <b>13</b> nesvieti	Zástrčka nabíjačky nie je (nie je správne) zasunutá do zásuvky Zásuvka, sieťová šnúra alebo nabíjačka je poškodená	Zástrčku zasuňte do zásuvky (zasuňte ju celkom)  Skontrolujte sieťové napätie, nabíjačku dajte prípadne preskúšať v autorizovanej servisnej opravovni ručného elektrického náradia Bosch

## Údržba a servis

### Údržba a čistenie



**Pred každou prácou na ručnom elektrickom náradí z neho vyberte akumulátor.**

**Upozornenie:** Pravidelne vykonávajte nasledujúce práce na údržbe výrobku, aby ste zabezpečili jeho dlhodobé a spoľahlivé používanie.

Náradie pravidelne kontrolujte, či nemá viditeľné poruchy, ako napr. uvoľnené spoje, alebo opotrebované prípadne poškodené súčiastky.

Skontrolujte, či sú nepoškodené kryty a ochranné prvky a či sú správne namontované. Pred použitím vykonajte prípadne potrebnú údržbu alebo opravu produktu.

Ak by tento výrobok napriek starostlivej výrobe a kontrole predsa len prestal niekedy fungovať, treba dať opravu vykonať autorizovanej servisnej opravovni elektrického náradia Bosch.

Pri všetkých dopytoch a objednávkach náhradných súčiastok uvádzajte bezpodmienečne 10-miestne vecné číslo uvedené na typovom štítku výrobku.

### Po skončení práce/pred uskladnením



**náradie vypnite a vyberte z neho akumulátor. Postarajte sa o to, aby bol pred uskladnením náradia akumulátor demontovaný.**

Vonkajšok strunovej kosačky dôkladne vyčistite mäkkou kefou a vyutierajte handrou. Nepoužívajte pritom vodu ani rozpúšťadlá ani žiaden leštiaci prostriedok. Odstráňte všetky zvyšky uchytenej trávy a iné drobné nečistoty, predovšetkým z vetracích štrbín **8**.

Položte náradie na bok a vyčistite ochranný kryt **11** znútra. Utláčené zvyšky trávy alebo rastlín odstráňte pomocou kúska dreva alebo plastu.

Skontrolujte, či sú nepoškodené kryty a ochranné prvky a či sú správne namontované. Pred použitím vykonajte prípadne potrebnú údržbu alebo opravu kosačky.

Akumulátor treba skladovať pri teplote v rozsahu medzi 0 °C a 45 °C.

## Sevisné stredisko a poradenská služba pre zákazníkov

Servisné stredisko Vám odpovie na otázky týkajúce sa opravy a údržby Vášho produktu ako aj náhradných súčiastok. Rozložené obrázky a informácie k náhradným súčiastkam nájdete aj na web-stránke:

**www.bosch-pt.com**

Tím poradenskej služby pre zákazníkov Bosch Vám rád pomôže aj pri problémoch týkajúcich sa kúpy a nastavenia produktov a príslušenstva.

### Slovakia

Tel.: +421 (02) 48 703 800

Fax: +421 (02) 48 703 801

E-Mail: [servis.naradia@sk.bosch.com](mailto:servis.naradia@sk.bosch.com)

[www.bosch.sk](http://www.bosch.sk)

## Transport

Akumulátor bol podrobený testu podľa príručky UN ST/SG/AC.10/11/Rev. 3 časť III, pododsek 38.3. Je vybavený účinnou ochranou proti vnútornému pretlaku a skratu ako aj zariadením na zabránenie prelomeniu silou a proti účinkom nebezpečného spätného prúdu.

Ekvivalentné množstvo lítia obsiahnutého v akumulátore leží pod uvádzanou limitnou hodnotou. Preto akumulátor nepodlieha národným ani medzinárodným predpisom o nebezpečných tovaroch ani ako samostatná súčiastka ani po vložení do ručného elektrického náradia. Počas transportu viacerých akumulátorov však môžu byť predpisy o nebezpečnom tovare relevantné. V takomto prípade môže byť nevyhnutné dodržiavanie osobitných podmienok (napríklad pri balení). Bližšie informácie nájdete v anglickom predpise na nasledujúcej internetovej adrese: <http://purchasing.bosch.com/en/start/Allgemeines/Download/index.htm>.

## Likvidácia

Ručné elektrické náradie, príslušenstvo a obal treba dať na recykláciu šetriacu životné prostredie.

### Len pre krajiny EÚ:



Neodhadzujte ručné elektrické náradie do komunálneho odpadu! Podľa Európskej smernice 2002/96/EG o starých elektrických a elektronických výrobkoch a podľa jej aplikácií v národnom práve sa musia už nepoužiteľné elektrické produkty zbierať separovane a dať na recykláciu zodpovedajúcu ochrane životného prostredia.

### Akumulátory/batérie:

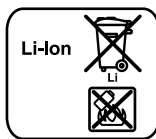

#### Li-Ion:

Všimnite si láskavo pokyny v odseku „Transport“, strana 164.

Neodhadzujte ručné akumulátory/batérie do komunálneho odpadu, ani do ohňa alebo do vody. Akumulátory/batérie treba zberať oddelene, recyklovať ich, alebo zlikvidovať tak, aby nemali negatívny vplyv na životné prostredie.

### Len pre krajiny EÚ:

Podľa smernice 91/157/EWG sa musia poškodené alebo opotrebované akumulátory/batérie dať na recykláciu.

### Zmeny vyhradené.



## Biztonsági előírások

Figyelem! Gondosan olvassa el a következő előírásokat. Ismerkedjen meg a kezelőelemekkel és az akkumulátoros fűszegély-nyíró előírászerű használatával. Őrizze meg biztos helyen a későbbi használathoz a Kezelési Utasítást.

### Az akkumulátoros fűszegély-nyíron található szimbólumok magyarázata



Általános tájékoztató a veszélyekről.



Olvassa el végig a Kezelési Utasítást.



Viseljen védőszemüveget.

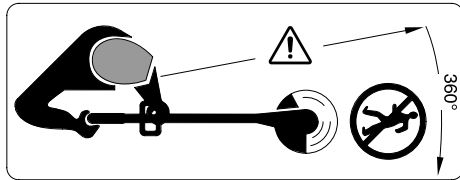

Ügyeljen arra, hogy a berendezésből kirepülő idegen anyagok ne sebesíthessék meg a közelben álló személyeket.

Gondoskodjon arról, hogy a közelben álló személyek a berendezéstől biztonságos távolságban maradjanak.



Távolítsa el az akkumulátort, mielőtt a berendezést tisztítja, beállítja, vagy akár rövid időre is felügyelet nélkül hagyja.



Ne nyírjon fűvet esőben és ne hagyja az akkumulátoros fűszegély-nyírórt esős időben a szabadban.

- ▶ Sohase üzemeltesse az akkumulátoros fűszegély-nyírórt megrongálódott fedéllel vagy biztonsági berendezésekkel, vagy ha ezeket levették a berendezésről.



Ne használja a töltőkészüléket, ha a hálózati csatlakozó kábel meg van rongálódva.

- ▶ Ha a berendezést egy ütés érte, ellenőrizze, nem használódott-e el és nem rongálódott-e meg a berendezés. A használat előtt szükség esetén javíttassa meg.
- ▶ Ez a készülék nincs arra előíranyozva, hogy azt olyan személyek (beleértve a gyerekeket) használják, akiknek a fizikai, érzékelési, vagy értelmi képességeik korlátozottak, vagy nincsenek meg a megfelelő tapasztalataik, illetve tudásuk, kivéve ha az ilyen személyekre a biztonságukért felelős más személy felügyel, vagy utasításokat ad arra, hogyan kell használni a készüléket. Gyerekeket nem szabad a készülékkel felügyelet nélkül hagyni, nehogy a készülékkel játsszanak.
- ▶ Sohase használja az akkumulátoros fűszegély-nyírórt meztláb, vagy nyitott szandálban, viseljen mindig stabil lábbelit és hosszú nadrágot.
- ▶ Sohase engedje meg gyerekeknek, vagy ezen előírásokat nem ismerő személyeknek, hogy az akkumulátoros fűszegély-nyírórt használják. Az Ön országában érvényes előírások lehet hogy korlátozzák a kezelő korát. A fűszegély-nyírórt használaton kívül gyermekek számára nem elérhető módon kell tárolni.
- ▶ Sohase dolgozzon a berendezéssel, ha személyek, mindenek előtt gyerekek vagy háziállatok, tartózkodnak a közvetlen közelében.
- ▶ A más személyek által elszenvedett balesetekért, illetve a más tulajdonában keletkezett károkért a kezelő vagy felhasználó felel.
- ▶ Varjon, amíg a forgó kés teljesen leáll, mielőtt hozzáérne. A kés a berendezés kikapcsolása után egy ideig még tovább forog és sérüléseket okozhat.
- ▶ Csak nappali fénynél vagy jó mesterséges megvilágítás mellett dolgozzon.
- ▶ Az akkumulátoros fűszegély-nyírórt nedves fűben lehetőség szerint ne használja.
- ▶ Kapcsolja ki az akkumulátoros fűszegély-nyírórt, amikor azt a megmunkálendő felülethez szállítja, vagy onnan elszállítja.

- ▶ Az akkumulátoros fűszegély-nyírókat csak akkor kapcsolja be, ha a kezei és lábai elegendő távolságban vannak a forgó késtől.
- ▶ Ügyeljen arra, hogy a keze és a lába ne kerüljön a forgó kés közelébe.
- ▶ Ehhez a fűszegély-nyíróhoz sohase használjon fém vágókést.
- ▶ Az akkumulátoros fűszegély-nyírókat rendszeresen ellenőrizze és tartsa karban.
- ▶ Az akkumulátoros fűszegély-nyírókat csak erre feljogosított javítóműhelyekben szabad javíttatni.
- ▶ Mindig gondoskodjon arról, hogy a szellőzőnyílások szabadon maradjanak a fűmaradványoktól.
- ▶ Kapcsolja ki a berendezést és vegye ki az akkumulátort:
  - minden esetben, amikor a berendezést felügyelet nélkül hagyja
  - a kés kicserélése előtt
  - a tisztítás előtt, vagy ha az akkumulátoros fűszegélynyírón valamilyen munkát akar végezni.
- ▶ A berendezést egy biztonságos, száraz helyiségben, a gyerekek által el nem érhető helyen tárolja. Ne tegyen más tárgyakat a berendezésre.
- ▶ Az elkopott, vagy megrongálódott alkatrészeket biztonsági megfontolásokból cserélje ki.
- ▶ Gondoskodjon arról, hogy a cserealkatrészként csak Bosch gyártmányú alkatrészeket használjanak.
- ▶ **Győződjön meg róla, hogy a berendezés ki van kapcsolva, mielőtt beszerezné az akkumulátort.** Ha egy bekapcsolt berendezésbe szerel be egy akkumulátort, ez balesetekhez vezethet.
- ▶ **Az akkumulátort csak a gyártó által ajánlott töltőkészülékekben töltsse fel.** Ha egy bizonyos akkumulátortípus feltöltésére szolgáló töltőkészülékben egy másik akkumulátort próbál feltölteni, tűz keletkezhet.
- ▶ **A berendezésben csak az ahhoz tartozó akkumulátorokat használja.** Más akkumulátorok használata személyi sérüléseket és tüzet okozhat.
- ▶ **Tartsa távol a használaton kívüli akkumulátort irodai kapcsoktól, pénzérméktől, kulcsoktól, szögektől, csavaroktól és más kisméretű fémtárgyaktól, amelyek áthidalhatják az érintkezőket.** Az akkumulátor érintkezői közötti rövidzárlat égési sérüléseket vagy tüzet okozhat.
- ▶ **Hibás alkalmazás esetén az akkumulátorból folyadék léphet ki. Kerülje el az érintkezést a folyadékkal.** Ha véletlenül mégis érintkezésbe jutott az akkumulátorfolyadékkal, azonnal öblítse le vízzel az érintett felületet. Ha a folyadék a szemébe jutott, keressen fel ezen kívül egy orvost. A kilépő akkumulátorfolyadék irritációkat vagy égési bőrsérüléseket okozhat.

## A működés leírása



### **Olvassa el az összes biztonsági figyelmeztetést és előírást.**

A következőkben leírt előírások betartásának elmulasztása áramütésekhez, tűzhez és/vagy súlyos testi sérülésekhez vezethet.

## Rendeltetésszerű használat

A készülék a bokrok alatt, lejtőkön és széleken történő fű- és gyomnyírásra szolgál, ahol ezekhez egy fűnyírógéppel nem lehet hozzáférni. A rendeltetésszerű használat egy 0 °C és 40 °C közötti környezeti hőmérsékletre vonatkozik.

## Szállítmány tartalma

Óvatosan vegye ki az akkumulátoros fűszegélynyírót a csomagolásból és ellenőrizze, hogy az alábbi alkatrészek teljes mértékben megvannak-e:

- Fűszegélynyíró
- Védőburkolat
- Beállítható pótfogantyú (előre felszerelve)
- Vágótányér
- Vágókés
- Töltőkészülék
- Kezelési Útmutató

Ha valamelyik alkatrész hiányzik, vagy megrongálódott, forduljon ahhoz a kereskedőhöz, akinél a készüléket vásárolta.

## Az ábrázolásra kerülő komponensek

Az ábrázolásra kerülő alkatrészek számozása a készüléknek az ábrákat tartalmazó oldalon található ábráira vonatkozik.

- 1** Be-/kikapcsoló
- 2** A be-/kikapcsoló bekapcsolás reteszelője
- 3** Fogantyú
- 4** Csavar, pótfogantyú
- 5** Beállítható pótfogantyú
- 6** Szorítóhüvely
- 7** Cső
- 8** Szellőzőnyílás
- 9** Nyírófej
- 10** Vágókés
- 11** Védőburkolat
- 12** Nyírófej szög beállító lábpedál
- 13** LED-kijelző
- 14** Töltőkészülék
- 15** Akkumulátor
- 16** Vágótányér
- 17** Csap
- 18** Védőkengyel
- 19** Gyártási szám

**A képeken látható vagy a szövegben leírt tartozékok részben nem tartoznak a standard szállítmányhoz.**

## Műszaki adatok

Akkumulátoros fűszegély-nyíró		ART 23 Li	ART 26 Li
Cikkszám		3 600 H78 K..	3 600 H78 L..
Üresjárat fordulatszám	perc <sup>-1</sup>	7500	7400
Beállítható fogantyú		●	●
Nyírófej szög beállítás/beállítás gepszélynyírásához		●	●
Vágási átmérő	cm	23	26
Súly az „EPTA-Procedure 01/2003” (2003/01 EPTA-eljárás) szerint	kg	2,3	2,4
Gyári szám	Lásd a 19 gyári számot a berendezés típusábláján		
<b>Akkumulátor</b>		<b>Li-ion</b>	<b>Li-ion</b>
Cikkszám		2 607 336 037	2 607 336 039
Névleges feszültség	V=	14,4	18
Kapacitás	Aó	1,3	1,3
Töltési idő (kimerült akkumulátor esetén)	perc	180	180
<b>Töltőkészülék</b>		<b>AL 2204 CV</b>	<b>AL 2204 CV</b>
Cikkszám		2 607 225 2..	2 607 225 2..
Töltőáram	mA	230	230
Megengedett töltési hőmérséklet tartomány	°C	0–45	0–45
Súly az „EPTA-Procedure 01/2003” (2003/01 EPTA-eljárás) szerint	kg	0,7	0,7

## Zaj és vibráció értékek

A mérési értékek a 2000/14/EK (1,60 m magasságban, 1,0 m távolságra) és az EN 28 662 szabvány alapján kerültek meghatározásra.

A készülék A-értékelésű zajszintjének tipikus értékei: hangnyomásszint 80 dB(A); hangteljesítményszint 88 dB(A). Szórás K=5 dB.

### Viseljen fülvédőt!

A kéz-kar rezgésének tipikus értéke alacsonyabb, mint 2,5 m/sec<sup>2</sup>.

## Megfelelőségi nyilatkozat

Egyedüli felelőséggel kijelentjük, hogy ez a termék megfelel a következő szabványoknak, illetve irányadó dokumentumoknak: EN 786, EN 60 335 a 89/336/EWG, 98/37/EK, 2000/14/EK irányelveknek megfelelően.

2000/14/EK: A garantált hangteljesítményszint, LWA alacsonyabb, mint 94 dB(A). A konformitás megállapítási eljárás leírása a VI. függelékben található.

Megnevezett vizsgáló intézet: SRL, Sudbury England

A megnevezett vizsgáló intézet azonosító száma: 1088

A műszaki dokumentáció a következő helyen található:

Robert Bosch GmbH, PT/ESC,  
D-70745 Leinfelden-Echterdingen

Dr. Egbert Schneider Senior Vice President Engineering	Dr. Eckerhard Strötgen Head of Product Certification
--	--

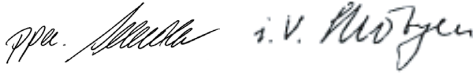

20.08.2007, Robert Bosch GmbH, Power Tools Division  
D-70745 Leinfelden-Echterdingen

## Az Ön biztonságaért



**Kapcsolja ki a berendezést és távolítsa el az akkumulátort, mielőtt beállítási vagy javítási munkákat végezne.**

**A vágókés az akkumulátoros fűszegély-nyíró kikapcsolása után még néhány másodpercig tovább fut.**

**Vigyázat – ne érintse meg a forgó vágókést.**

## Összeszerelés

### Az akkumulátor feltöltése

**Ügyeljen a hálózati feszültségre:** Az áramforrás feszültségének meg kell egyeznie a berendezés típus tábláján található adatokkal. A 230 V-os berendezéseket 220 V/240 V hálózati feszültségről is szabad üzemeltetni.

Csak a berendezéssel szállított töltőkészüléket használja. Csak ez a töltőkészülék van pontosan beállítva az Ön berendezésében alkalmazásra kerülő lithium-ionos-akkumulátorok töltésére.

Az akkumulátor egy hőmérsékletellenőrző berendezéssel van felszerelve, amely az akkumulátor töltését csak 0 °C és 45 °C közötti hőmérséklet esetén teszi lehetővé. Ez igen magas akkumulátor-élettartamot biztosít.

**Megjegyzés:** Az akkumulátor félig feltöltve kerül kiszállításra. Az akkumulátor teljes teljesítményének biztosítására az első alkalmazás előtt töltsen fel teljesen az akkumulátort a töltőkészülékben.

A Li-ion-akkumulátort bármikor fel lehet tölteni, anélkül, hogy ez megrövidítené az élettartamát. A töltési folyamat megszakítása nem árt az akkumulátornak.

### Az akkumulátor kivétele **A**

Nyomja meg az akkumulátor reteszélfeloldó gombot és húzza ki az **15** akkumulátort hátrafelé a berendezésből.

### A töltési folyamat

A töltési folyamat azonnal megkezdődik, mielőtt bedugja a töltőkészülék hálózati csatlakozó dugóját a dugaszoló aljzatba, majd behelyezi az akkumulátort a **14** töltőkészülékbe.

Először tegye fel az **15** akkumulátort az ábrán látható módon a töltőkészülékre (❶), majd nyomja le hátul az **15** akkumulátort (❷). Az akkumulátor kiszéréséhez járjon el fordított sorrendben.

Az intelligens töltési eljárás alkalmazásának eredményeképpen a készülék automatikusan felismeri az akkumulátor töltési szintjét és az akkumulátor hőmérsékletétől és feszültségétől függően mindig az optimális töltőárammal tölti az akkumulátort.

Ez az eljárás kíméli az akkumulátort, és az akkumulátor a töltőkészülékben való tárolás esetén mindig teljesen feltöltött állapotban marad.

**Megjegyzés:** A töltési folyamatra csak akkor van lehetőség, ha az akkumulátor hőmérséklete a megengedett töltési hőmérséklet tartományon belül van, lásd a „Műszaki adatok” fejezetet.

## Akkumulátor töltéskijelző villogó fény 13

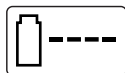

A töltési eljárást a **13** akkumulátor töltéskijelző **villogása** jelzi.

### Akkumulátor töltéskijelző

#### folytonos fény 13



A **13** akkumulátor töltéskijelző **folyamatos fénye** azt jelzi, hogy az

akkumulátor teljesen fel van

töltve **vagy** hogy az akkumulátor hőmérséklete kívül van a megengedett töltési hőmérséklet tartományon, és ezért az akkumulátort nem lehet feltölteni. Mihelyt az akkumulátor eléri a megengedett hőmérséklet tartományt, a feltöltési folyamat megindul.

Ha nincs akkumulátor bedugva a töltőkészülékbe, akkor a **13** akkumulátor töltéskijelző **folyamatos fénye** azt jelzi, hogy a hálózati csatlakozó dugó be van dugva a dugaszolóaljzatba és a töltőkészülék üzemkés.

### Töltési tájékoztató

Ha a készüléket folyamatosan vagy többször egymás után szünet nélkül használja akkumulátorok feltöltésére, akkor a töltőkészülék felmelegedhet. Ez a jelenség nem veszélyes és nem jelenti azt, hogy a töltőkészülék műszaki szempontból meghibásodott.

Ha az akkumulátor feltöltése után a készülék már csak lényegesen rövidebb ideig üzemeltethető, akkor az akkumulátor elhasználódott és ki kell cserélni.

A lithium-ionos-akkumulátort az „Electronic Cell Protection (ECP)” védi a túl erős kisülés ellen. Ha az akkumulátor kimerült, az elektromos kéziszerszámot egy védőkapcsoló kikapcsolja: Ekkor a vágókés nem mozog tovább.

► **A berendezés automatikus kikapcsolása után ne nyomja tovább a be-/kikapcsolót.** Ez megrongálhatja az akkumulátort.

### A berendezés összeszerelése



**Az akkumulátort csak akkor helyezze be a berendezésbe, miután az akkumulátoros fűszegély-nyíró teljesen**

**összeszerelte.**

**Gondoskodjon arról, hogy az akkumulátoros fűszegély-nyíró csak a következő sorrendben szereljék össze:**

### A védőbúra felszerelése **B**

Helyezze fel az **11** védőbúrát a **9** nyírófejre.

**1** Akassza be a védőbúrát a fűszegély-nyírófejbe és tolja el hátra.

**2** Nyomja lefelé a védőbúrát, amíg az biztosan beugrik a reteszelési helyzetbe (klikk).

### A vágótányér/kés felszerelése

**C** Nyomja fel a **16** vágótányért a hajtótengelyre (klikk).

**D** Tegye fel a **10** kést a **17** csapra, nyomja lefelé, és húzza kifelé, amíg beugrik a reteszelési helyzetbe.

## Üzemeltetés

### Üzembe helyezés



**Távolítsa el a köveket, fadarabokat és egyéb tárgyakat a vágásra kerülő felületről.**

**A vágókés az akkumulátoros fűszegély-nyíró kikapcsolása után még néhány másodpercig tovább fut. Az ismételt bekapcsolás előtt várja meg amíg a motor/a vágókés teljesen leáll.**

**Sohase kapcsolja ki és ismét be gyorsan egymás után a berendezést.**

### Az akkumulátor beszerelése

Az ábrán látható módon tolja be az akkumulátort a berendezésbe. Az akkumulátornak ekkor érezhetően be kell pattannia.

### Bekapcsolás

Nyomja meg a be-/kikapcsoló **2** reteszelőjét és ennek benyomott helyzete mellett működtesse a **1** be-/kikapcsolót.

Engedje el a be-/kikapcsoló **2** reteszelőjét.

### Kikapcsolás

Engedje el a **1** be-/kikapcsolót.

**Megjegyzés:** A motor a **1** be-/kikapcsoló működtetése után némi késéssel indul el.

## A berendezés beállítása

### A mozgatható fogantyú használata **E**

A **5** mozgatható fogantyút különböző helyzetekbe lehet állítani:

- ➊ A fogantyú helyzetének megváltoztatásához lazítsa ki a **4** fogantyú csavart és állítsa be a **5** beállítható fogantyút.
- ➋ Húzza meg szorosra a **4** fogantyú csavart, hogy ezzel a beállított helyzetben rögzítse a **5** beállítható fogantyút.

### A nyírási hossz beállítása **F**

- ➊ Forgassa el  $90^\circ$ -kal a **6** szorítóhüvelyt.
- ➋ A meghosszabbításhoz húzza ki a vezetőrudat, a lerövidítéshez tolja be a vezetőrudat. Húzza meg ismét feszesre a **6** szorító hüvelyt.

### A nyírófej szögének beállítása **G**

A vágási szög megváltoztatásához nyomja le a **12** lábpedált és forgassa el a kívánt helyzetbe a **7** vezetőrudat.

Engedje fel a **12** lábpedált.

### Beállítás gypszegevénynyíráshoz

**H** A nyírófej szögének beállítása:

- ➊ Nyomja le a **12** lábpedált.
- ➋ Hozza a legalsó helyzetbe a **7** vezetőrudat. Ismét engedje el a **12** lábpedált.

**I** A nyírófej eltolása:

- ➊ Lazítsa ki a **6** szorító hüvelyt.
- ➋ Forgassa el  $90^\circ$ -kal a **7** vezetőrudat, hogy a **9** nyírófejet az ábrán látható módon beállítsa a vágáshoz/gyepszegevénynyíráshoz. Húzza meg ismét feszesre a **6** szorító hüvelyt.

## Munkavégzési tanácsok



Óvja meg az akkumulátort a magas hőmérsékletek, mint például a közvetlen napsugárzás és a tűz behatásától. A berendezés  $0^\circ\text{C}$  hőmérséklet alatt vagy  $45^\circ\text{C}$  hőmérséklet felett nem működik!

## Fűnyírás **J**

Mozgassa jobbra és balra az akkumulátoros fűszegély-nyírót és ügyeljen arra, hogy az mindig elegendő távolságban legyen a testétől.

Az akkumulátoros fűszegély-nyíróval legfeljebb **15** cm magasságig lehet a fűvet hatásosan levágni. Magasabb fű esetén a vágást több fokozatban kell végrehajtani.

### Gypszegevény nyírása

Vezesse végig az akkumulátoros fűszegély-nyírót a gyeper szegélye mentén. A vágókés gyors kopásának megelőzésére ügyeljen arra, hogy a vágókés ne érjen hozzá szilárd felületekhez vagy falakhoz.

**K** Az irányítás megkönnyítésére használja a **18** fa-védőkenyelt vezetősínként (külön tartozékként kapható).

### Vágás fák és bokrok körül **L**

**Fák és bokrok körül óvatosan nyírja a fűvet, nehogy a kés hozzáérjen a fához vagy a bokrokhoz.** A növények elpusztulhatnak, ha a kergük károkat szenved.

**K** Az irányítás megkönnyítésére használja a **18** fa-védőkenyelt vezetősínként (külön tartozékként kapható).

### Az akkumulátor élettartama

Az akkumulátor élettartama a munkakörülményektől függ:

#### Könnyű körülmények:

800 méterig (ART 23 Li)  
1000 méterig (ART 26 Li)

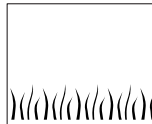

#### Közepes körülmények:

350 méterig (ART 23 Li)  
440 méterig (ART 26 Li)

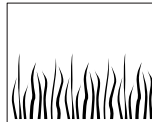

#### Nehéz körülmények:

60 méterig (ART 23 Li)  
75 méterig (ART 26 Li)

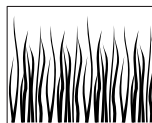

## A vágókés kicserélése



**Bármely munka megkezdése előtt vegye ki az akkumulátort a berendezésből**

Az elhasználódott **10** kés eltávolításához nyomja a kést befelé, amíg az ki nem ugrik a **17** csapból.

A **17** csapról egy éles késsel távolítson el minden műanyagmaradékot és szennyeződést.

Egy új **10** kés felszereléséhez helyezze fel a **10** kést a **17** csapra, nyomja le, majd húzza addig kifelé, amíg be nem ugrik a reteszelési helyzetbe.

**Megjegyzés:** Csak Bosch pót-vágókést használjon. Ennek a külön erre a célra kifejlesztett anyagnak jobb a vágási jellemzői. Más vágókések rosszabb munkateljesítményhez vezetnek.

## Hibakeresés

A következő táblázat a hibatüneteket és ezek elhárításának leírását tartalmazza, ezt akkor kell használni, ha a berendezés nem megfelelően működik. Ha a táblázat segítségével nem tudja behatárolni és elhárítani a hibát, forduljon a szervizműhelyhez.

Figyelem: A hibakeresés előtt kapcsolja ki a berendezést és vegye ki belőle az akkumulátort.

Tünetek	Lehetséges ok	Elhárítás módja
A védőbúrát nem lehet ráhúzni a vágótányérra	Hibás szerelés	Távolítsa el a vágótányért és ismét szerelje fel a védőburkolatot, lásd „Szerelés” alatt is
A fűszegély-nyíró nem működik	Az akkumulátor kimerült  Az akkumulátor túl hideg/túl meleg	Töltse fel az akkumulátort, lásd a töltéssel kapcsolatos tájékoztatót is  Hagyja a felmelegedni/lehűlni az akkumulátort
A fűszegély-nyíró csak megszakításokkal működik	A berendezés belső vezetékai meghibásodtak A be-/kikapcsoló meghibásodott	Keressen fel egy vevőszolgálatot Keressen fel egy vevőszolgálatot
Erős rezgések/zajok	A berendezés meghibásodott  A kés eltörött	Keressen fel egy vevőszolgálatot Cserélje ki a kést
Az akkumulátor feltöltésenkénti munkaideje túl rövid	Az akkumulátort hosszú ideig egyáltalán nem, vagy csak rövid időre használták  A fű túl magas Az akkumulátor elhasználódott	Teljesen töltse fel az akkumulátort, lásd a töltéssel kapcsolatos tájékoztatót is  Több fokozatban vágjon Cserélje ki az akkumulátort
A kés nem mozog	Az akkumulátor kimerült  A berendezés meghibásodott	Töltse fel az akkumulátort, lásd a töltéssel kapcsolatos tájékoztatót is Keressen fel egy vevőszolgálatot



Tünetek	Lehetséges ok	Elhárítás módja
A berendezés nem nyír	A kés eltörött Az akkumulátor nincs teljesen feltöltve A fű rátekeredett a vágótányérra	Cserélje ki a kést Töltse fel az akkumulátort, lásd a töltéssel kapcsolatos tájékoztatót is Távolítsa el a fűvet
A <b>13</b> akku töltéskijelző folyamatosan világít A készülékkel nem lehet tölteni	Az akkumulátor nincs (helyesen) felhelyezve Az akkumulátor érintkezői elszennyeződtek Az akkumulátor hibás	Tegye fel helyesen az akkumulátort a töltőkészülékre Tisztítsa meg az akkumulátor érintkezőit, ezt többek között az akkumulátor többszöri bedugásával és kihúzásával is el lehet érni, szükség esetén cserélje ki az akkumulátort Cserélje ki az akkumulátort
A <b>13</b> akku töltéskijelző nem világít	A töltőkészülék hálózati csatlakozó dugója nincs (helyesen) bedugva a dugaszoló aljzatba A dugaszoló aljzat, a hálózati csatlakozó kábel vagy a töltőkészülék hibás	Dugja be (helyesen és teljesen) a hálózati csatlakozó dugót a dugaszoló aljzatba Ellenőrizze a hálózati feszültséget és szükség esetén egy Bosch elektromos kéziszerszám-műhely ügyfélszolgálatával ellenőriztesse a töltőkészüléket

## Karbantartás és szerviz

### Karbantartás és tisztítás



**Bármely munka megkezdése előtt vegye ki az akkumulátort a berendezésből**

**Megjegyzés:** Rendszeresen hajtsa végre az alábbi karbantartási munkákat, hogy biztosítsa a berendezés hosszú, megbízható működését.

Rendszeresen ellenőrizze, nem észlelhetők-e a berendezésen nyilvánvaló hiányosságok, mint laza rögzítések és elkopott vagy megrongált alkatrészek.

Ellenőrizze, hogy a burkolatok és védőberendezések nincsenek-e megrongálódva és helyesen vannak-e felszerelve. A használat előtt hajtsa végre a szükséges karbantartási és javítási munkákat.

Ha a berendezés a gondos gyártási és ellenőrzési eljárás ellenére egyszer mégis meghibásodna, akkor a javítással csak Bosch kerti kisgépműhely ügyfélszolgálatát szabad megbízni.

Ha kérdései vannak, vagy pótalkatrészeket akar megrendelni, okvetlenül adja meg a berendezés típus tábláján található 10-jegyű megrendelési számot.

## A munka befejezése után/tárolás:



**Kapcsolja ki a berendezést és távolítsa el az akkumulátort. Gondoskodjon arról, hogy az akkumulátor a tároláshoz el legyen távolítva a berendezésből.**

Egy puha kefével és egy kendővel alaposan tisztítsa meg a fűszegély-nyíró külsejét. Vízet, oldószereket és polírozó szereket ne használjon. Távolítsa el a berendezésre lerakódott fűmaradékokat és részecskéket, különösen a 8 szellőzőnyílásról.

Fektesse az oldalára a berendezést és tisztítsa meg a 11 védőbúra belső oldalát. A kompakt fűmaradékokat egy fa- vagy műanyagdarabbal távolítsa el.

Ellenőrizze, hogy a burkolatok és védőberendezések nincsenek-e megrongálódva és helyesen vannak-e felszerelve. A használat előtt hajtsa végre a szükséges karbantartási és javítási munkákat.

Az akkumulátort 0 °C és 45 °C hőmérséklet között tárolja.

## Vevőszolgálat és tanácsadás

A vevőszolgálat a terméke javításával és karbantartásával, valamint a pótalkatrészekkel kapcsolatos kérdésekre szívesen válaszol. A tartalékalalkatrészekkel kapcsolatos robbantott ábrák és egyéb információ a következő címen található:

**[www.bosch-pt.com](http://www.bosch-pt.com)**

A Bosch Vevőtanácsadó Csoport szívesen segít Önnek, ha a termékek és tartozékok vásárlásával, alkalmazásával és beállításával kapcsolatos kérdései vannak.

## Magyar

Robert Bosch Kft  
1103 Budapest  
Gyömrői út. 120  
Tel.: +36 (01) 431-3835  
Fax: +36 (01) 431-3888

## Szállítás

Az akkumulátort az UN-kézikönyv ST/SG/AC.10/11/3. rev., III. rész, 38.3 alszakaszában leírtaknak megfelelő vizsgálatnak vetettük alá. Az akkumulátor hatásos védelemmel van ellátva a belső túlnyomás és rövidzárlat ellen, továbbá megfelelő berendezésekkel van felszerelve az erőszakos törés és a veszélyes visszaram ellen.

Az akkumulátorban található lítium ekvivalens mennyiség az idevonatkozó határértékek alatt van. Ezért az akkumulátorra sem külön alkatrészként, sem valamilyen készülékbe behelyezve sem vonatkoznak az egyes országokban érvényes valamint a nemzetközi veszélyes szállítmányokkal kapcsolatos előírások. A veszélyes szállítmányokra vonatkozó előírások több akkumulátor egyidejű szállítása esetén azonban vonatkozhatnak a szállítmányra. Ebben az esetben szükségessé válhat bizonyos különleges előírások (például a csomagolásnál) betartása. Részletesebb információ az alábbi Internet címen, egy angol nyelvű brosúrában található: <http://purchasing.bosch.com/en/start/Allgemeines/Download/index.htm>.

## Eltávolítás

Az elektromos kéziszerszámokat, a tartozékokat és a csomagolást a környezetvédelmi szempontoknak megfelelően kell újrafelhasználásra előkészíteni.

## Csak az EU-tagországok számára:



Ne dobja ki az elektromos kéziszerszámokat a háztartási szemétkébe!

A használt villamos és elektronikus berendezésekre vonatkozó 2002/96/EK sz. Európai

Iránylevnek és ennek a megfelelő országok jogharmonizációjának megfelelően a már használatatlan elektromos kéziszerszámokat külön össze kell gyűjteni és a környezetvédelmi szempontból megfelelő újra felhasználásra le kell adni.

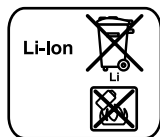
**Akkumulátorok/elemek:****Li-ion:**

Kérjük vegye figyelembe az „Szállítás” fejezetben, a 174 oldalon leírtakat.

Sohase dobja ki az akkumulátorokat/elemeket a háztartási szemétbe, tűzbe, vagy vízbe. Az akkumulátorokat/elemeket össze kell gyűjteni, újra fel kell használni, vagy a környezetvédelmi előírásoknak megfelelően kell azokat a hulladékba eltávolítani.

**Csak az EU-tagországok számára:**

A 91/157/EGK irányelv értelmében a meghibásodott vagy elhasznált akkumulátorokat/elemeket újrafelhasználásra kell leadni.

**A változtatások joga fenntartva.**

## Указания по безопасности

Внимание! Тщательно прочитайте следующие инструкции. Ознакомьтесь с элементами управления и правилами работы с аккумуляторным триммером. Надежно сохраняйте руководство по эксплуатации для будущего использования.

### Пиктограммы на аккумуляторном триммере



Общее указание на наличие опасности.



Прочтите руководство по эксплуатации.



При работе пользуйтесь защитными очками.

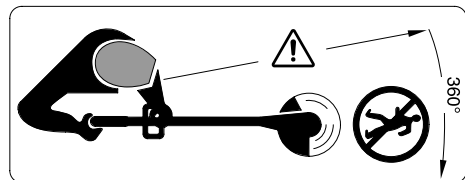

Следите за тем, чтобы отбрасываемые работающей машиной предметы не травмировали находящихся вблизи людей.

Посторонние лица должны находиться на безопасном расстоянии от машины.



Перед чисткой, настройкой и в случае, когда триммер остается на короткое время без присмотра, вынимайте аккумулятор из триммера.



Не работайте под дождем и не оставляйте аккумуляторный триммер стоять под дождем.

▶ Ни в коем случае не работайте с триммером с поврежденными колпаками и защитными устройствами, или если они сняты.



Не пользуйтесь зарядным устройством с поврежденным шнуром питания.

- ▶ После удара обследуйте инструмент на износ или повреждения и при надобности сдайте его на ремонт перед использованием.
- ▶ Настоящий электроинструмент не предназначен для использования лицами (включая детей) с ограниченными физическими, органолептическими или умственными способностями или с недостаточным опытом и/или недостаточными знаниями, разве только, если они находятся под надзором лица, ответственного за их безопасность, или получают от него инструкции по эксплуатации настоящего электроинструмента.  
Дети должны находиться под присмотром для обеспечения использования электроинструмента ими по назначению и не для игр.
- ▶ Нельзя косить аккумуляторным триммером босиком или в открытой летней обуви и всегда надевайте прочную, закрытую обувь и длинные брюки.
- ▶ Ни в коем случае не разрешайте пользоваться аккумуляторным триммером детям или лицам, не ознакомленным с настоящими инструкциями. Национальные предписания могут ограничивать допустимый возраст оператора. Храните триммер недосягаемо для детей.
- ▶ Не работайте с инструментом, если в непосредственной близости находятся люди, в особенности дети, или домашние животные.
- ▶ Оператор или пользователь ответствен за несчастные случаи и ущерб, нанесенный другим лицам или их имуществу.
- ▶ Не касайтесь вращающегося ножа до его полной остановки. Нож вращается еще после выключения двигателя по инерции и может нанести травму.
- ▶ Работайте только при дневном освещении или хорошем искусственном освещении.
- ▶ По возможности, не эксплуатируйте аккумуляторный триммер по мокрой траве.

- ▶ Выключайте аккумуляторный триммер при транспортировке к обрабатываемой площади и обратно.
- ▶ Включайте аккумуляторный триммер только при достаточном расстоянии вращающегося ножа от рук и ног.
- ▶ Сохраняйте безопасное расстояние от рук и ног к вращающемуся ножу.
- ▶ Не применяйте металлический нож для этого триммера.
- ▶ Регулярно выполняйте контроль и обслуживание аккумуляторного триммера.
- ▶ Ремонт аккумуляторного триммера поручайте только авторизованным сервисным мастерским.
- ▶ Постоянно следите за чистотой вентиляционных щлицев.
- ▶ Выключайте триммер и вынимайте аккумулятор:
  - всегда, если Вы оставляете инструмент без надзора
  - перед сменой ножа
  - перед очисткой и при выполнении работ на аккумуляторном триммере.
- ▶ Храните инструмент в надежном, сухом и недоступном для детей месте. Не ставьте на инструмент никакие предметы.
- ▶ Для сохранения безопасности меняйте изношенные или поврежденные части.
- ▶ Для замены используйте оригинальные запасные части фирмы Bosch.
- ▶ **Перед установкой аккумулятора проверьте выключенное состояние инструмента.** Установка аккумулятора во включенный инструмент может привести к несчастным случаям.
- ▶ **Заряжайте аккумуляторы только зарядными устройствами, рекомендуемыми изготовителем.** Зарядное устройство, предусмотренное для определенного вида аккумуляторов, может привести к пожарной опасности при использовании его с другими аккумуляторами.

- ▶ **Применяйте в инструментах только предусмотренные аккумуляторы.** Применение других аккумуляторов может привести к травмам и пожарной опасности.
- ▶ **Защищайте неиспользуемый аккумулятор от канцелярских скрепок, монет, ключей, гвоздей, винтов и других маленьких металлических предметов, которые могут закоротить полюса.** Короткое замыкание полюсов аккумулятора может привести к ожогам или пожару.
- ▶ **При неправильном использовании из аккумулятора может потечь жидкость. Избегайте соприкосновения с ней.** При случайном попадании на кожу ополоскать водой. При попадании этой жидкости в глаза, обратитесь за помощью к врачу. Вытекающая аккумуляторная жидкость может вызвать раздражение кожи и ожоги.

## Описание функции



### Прочтите все указания и инструкции по технике безопасности.

Упущения, допущенные при соблюдении указаний и инструкций по технике безопасности, могут стать причиной электрического поражения, пожара и тяжелых травм.

## Применение по назначению

Настоящий инструмент предназначен для стрижки травы и сорняка под кустами, а также на склонах и для обработки кромок, к которым не добраться газонокосилкой.

Использование по назначению распространяется на температуру окружающей среды от 0 °C до 40 °C.

## Комплект поставки

Осторожно распакуйте триммер и проверьте наличие следующих частей:

- Триммер
- Защитный кожух
- Переставляемая дополнительная рукоятка (предварительно собранная)
- Режущая тарелка
- Нож
- Зарядное устройство
- Руководство по эксплуатации

При недостатке или повреждении частей обратитесь, пожалуйста, к продавцу.

## Изображенные составные части

Нумерация составных частей выполнена по изображению на странице с иллюстрациями.

- 1** Выключатель
- 2** Блокировка включения
- 3** Ручка
- 4** Винт дополнительной рукоятки
- 5** Переставляемая дополнительная рукоятка
- 6** Зажимная втулка
- 7** Труба
- 8** Вентиляционные прорези
- 9** Головка триммера
- 10** Нож
- 11** Защитный кожух
- 12** Педаль для изменения угла головки триммера
- 13** Светодиодная индикация
- 14** Зарядное устройство
- 15** Аккумулятор
- 16** Режущая тарелка
- 17** Штифт
- 18** Защитная скоба
- 19** Номер серии

**Изображенные или описанные принадлежности не входят в стандартный комплект поставки.**

## Технические данные

Аккумуляторный триммер		ART 23 Li	ART 26 Li
Предметный №		3 600 H78 K..	3 600 H78 L..
Число оборотов холостого хода	мин <sup>-1</sup>	7500	7400
Переставляемая рукоятка		●	●
Изменение угла головки триммера для кошения кромок		●	●
Ширина захвата	см	23	26
Вес согласно EPTA-Procedure 01/2003	кг	2,3	2,4
Номер серии		см. серийный номер 19 (типовая табличка) на машине	
Аккумулятор		Li-Ion	Li-Ion
Предметный №		2 607 336 037	2 607 336 039
Номинальное напряжение	В=	14,4	18
Емкость	А·ч	1,3	1,3
Продолжительность зарядки (аккумулятор разряжен)	мин	180	180
Зарядное устройство		AL 2204 CV	AL 2204 CV
Предметный №		2 607 225 2..	2 607 225 2..
Зарядный ток	мА	230	230
Допустимый диапазон температур при зарядке	°C	0–45	0–45
Вес согласно EPTA-Procedure 01/2003	кг	0,7	0,7

## Данные по шуму и вибрации

Измеренные значения определены согласно 2000/14/ЕС (на высоте 1,60 м и расстоянии 1,0 м) и EN 28 662.

А-взвешенный уровень шума инструмента составляет, типично: уровень звукового давления 80 дБ(А); уровень звуковой мощности 88 дБ(А). Недостоверность K = 5 дБ.

### Применяйте средства защиты органов слуха!

Взвешенное ускорение, типично, менее 2,5 м/с<sup>2</sup>.

## Заявление о соответствии

С полной ответственностью мы заявляем, что настоящий продукт соответствует нижеследующим стандартам или нормативным документам: EN 786, EN 60 335 согласно положениям Директив 89/336/ЕЭС, 98/37/ЕС, 2000/14/ЕС.

2000/14/ЕС: Гарантированный уровень звуковой мощности LWA не более 94 дБ (А). Способ оценки соответствия согласно Приложению VI.

Заявленная организация испытания: SRL, Sudbury England

Заявленные организации испытания идентификационный номер: 1088

Техническая документация хранится у:  
Robert Bosch GmbH, PT/ESC,  
D-70745 Leinfelden-Echterdingen

Dr. Egbert Schneider Senior Vice President Engineering  
Dr. Eckerhard Strötgen Head of Product Certification

*Dr. Schneider* *i.v. Strötgen*

20.08.2007, Robert Bosch GmbH, Power Tools Division  
D-70745 Leinfelden-Echterdingen

## Для Вашей безопасности



**Выключить инструмент и снять аккумулятор до начала работ по настройке или чистке.**

**После выключения аккумуляторного триммера нож вращается еще несколько секунд по инерции.**

**Осторожно – не касайтесь вращающегося ножа.**

## Сборка

### Зарядка аккумулятора

**Учитывайте напряжение сети:** Напряжение источника тока должно соответствовать данным на типовой табличке инструмента. Электроинструменты на 230 В работают и при напряжении в 220 В.

Применяйте только поставленное вместе с инструментом зарядное устройство. Только это зарядное устройство согласовано с литиево-ионным аккумулятором Вашего инструмента.

Аккумулятор оснащен устройством контроля температуры, которое позволяет производить зарядку только в пределах температуры от 0 °C до 45 °C. Этим достигается продолжительный срок службы аккумулятора.

**Указание:** Аккумулятор поставляется не полностью заряженным. Для обеспечения полной мощности аккумулятора зарядите его полностью перед первым применением.

Литиево-ионный аккумулятор может быть заряжен в любое время без сокращения срока службы. Прекращение процесса зарядки не наносит вреда аккумулятору.

### Снятие аккумулятора **A**

Нажмите на клавишу разблокировки и вытяните аккумулятор **15** из инструмента.

### Процесс зарядки

Процесс зарядки начинается сразу после включения вилки шнура зарядного устройства в штепсельную розетку и последующей установки аккумулятора в зарядное устройство **14**.

Поставьте аккумулятор **15** согласно рисунку сначала спереди на зарядное устройство (●) и затем нажмите на аккумулятор **15** сзади до упора (●). Снимайте аккумулятор с зарядного устройства в обратной последовательности.

Интеллектуальный метод зарядки автоматически определяет состояние заряда аккумулятора и в зависимости от его температуры и напряжения зарядка осуществляется с оптимальным током.

Этим достигается бережное обращение с аккумулятором и при сохранении в зарядном устройстве он всегда полностью заряжен.

**Указание:** Зарядка возможна только при температуре аккумулятора в пределах диапазона зарядки, см. раздел «Технические данные».

### Проблесковый свет индикатора заряда аккумулятора **13**

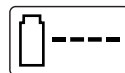

Индикатор заряда аккумулятора **13** сигнализирует процесс зарядки **миганием**.



## Непрерывный свет индикатора заряда аккумулятора 13



**Непрерывный свет** индикатора заряда аккумулятора **13** указывает на полностью заряженное

состояние аккумулятора **или** на прерывание процесса зарядки при выходе температуры аккумулятора за пределы допустимого диапазона. Как только температура будет в допустимом диапазоне начнется заряд аккумулятора.

Без аккумулятора **непрерывный свет** индикатора заряда **13** означает, что вилка шнура вставлена в штепсельную розетку и зарядное устройство находится в рабочем состоянии.

### Указания по зарядке аккумулятора

При непрерывных или многократно повторяемых циклах зарядки без перерыва зарядное устройство может нагреться. Это, однако, не вызывает опасений и не указывает на техническую неисправность электроинструмента.

Значительное сокращение продолжительности работы после заряда указывает на старение аккумуляторов и необходимость их замены.

Литиево-ионный аккумулятор оснащен «электронной защитой ячеек (ЕСР)» против глубокой разрядки. Защитная схема выключает электроинструмент при разряженном аккумуляторе. Нож не вращается.

- ▶ **После автоматического выключения инструмента не нажимайте больше на выключатель.** Аккумулятор может быть поврежден.

## Сборка инструмента



**Аккумулятор вставлять только после полной сборки аккумуляторного триммера.**

**Аккумуляторный триммер собирать только в следующей последовательности:**

### Монтаж защитного колпачка **В**

Насадите защитный колпачок **11** на головку триммера **9**.

- 1 Завесить защитный колпачок на головке триммере и сдвинуть его назад.
- 2 Нажмите на защитный колпачок вниз до надежного фиксирования (щелчок).

### Установка режущей тарелки/ножа

- А Напрессуйте режущую тарелку **16** на приводной вал (щелчок).
- В Установите нож **10** на штифт **17**, нажмите на нож и вытяните его наружу до фиксирования.

## Работа с инструментом

### Включение



**Уберите с предусмотренной для кошения площади деревянные и другие предметы.**

**После выключения аккумуляторного триммера нож вращается еще несколько секунд по инерции. Дождитесь остановки мотора/ножа перед следующим включением.**

**Нельзя выключать и включать инструмент без промежуточного перерыва.**

### Установка аккумулятора

Вставьте аккумулятор в инструмент согласно изображению. Аккумулятор должен заметно фиксироваться.

### Включение

Нажать на блокировку включения **2** и в этом положении задействовать выключатель **1**.

Отпустить блокировку включения **2**.

## Выключение

Отпустить выключатель **1**.

**Указание:** Двигатель запускается при задействовании выключателя **1** с незначительным замедлением.

## Настройка инструмента

### Использование переставляемой ручки **5**

Переставляемая ручка **5** может быть установлена в различных положениях:

- ❶ Для изменения положения следует отпустить винт ручки **4** и переставить ручку **5**.
- ❷ Затянуть винт ручки **4** для фиксации переставляемой ручки **5** в установленном положении.

### Настройка длины штанги **7**

- ❶ Повернуть зажимную втулку **6** на 90°.
- ❷ Для удлинения вытянуть штангу, для укорачивания вдвинуть ее. Затянуть зажимную втулку **6**.

### Изменение угла наклона головки триммера **9**

Для изменения угла среза нажать на педаль **12** и повернуть штангу **7** в желаемое положение.

Отпустить педаль **12**.

### Положение для обработки кромок

- H** Настройка угла головки триммера
  - ❶ Нажать на педаль **12**.
  - ❷ Привести штангу **7** в самое нижнее положение. Отпустить педаль **12**.
- I** Перемещение головки триммера
  - ❶ Отпустить зажимную втулку **6**.
  - ❷ Повернуть штангу **7** на 90° и установить головку триммера **9** для скашивания или стрижки кромок согласно изображению. Затянуть зажимную втулку **6**.

## Указания по применению



**Защищайте аккумулятор от воздействия высоких температур, например, сильной солнечной радиации и огня. Инструмент не работает при температуре ниже 0 °C или выше 45 °C!**

### Стрижка травы **I**

Перемещайте аккумуляторный триммер налево и направо и выдерживайте при этом достаточное расстояние к телу.

Эффективно аккумуляторный триммер стрижет траву с высотой до 15 см. Более высокую траву следует стричь ступенчато.

### Обработка кромок

Ведите аккумуляторный триммер вдоль кромки газона. Для предотвращения быстрого износа лески исключайте соприкосновение с твердыми поверхностями и каменными или кирпичными стенами.

**K** Для облегчения работы применяйте скобу защиты деревьев **18** как вспомогательное направляющее устройство (принадлежность).

### Стрижка травы вокруг деревьев и кустов **L**

**Осторожно стригите траву вокруг деревьев и кустов, чтобы не войти в контакт с леской.**

При повреждении коры растения могут засохнуть.

**K** Для облегчения работы применяйте скобу защиты деревьев **18** как вспомогательное направляющее устройство (принадлежность).

## Производительность аккумулятора

Производительность аккумулятора зависит от рабочих условий:

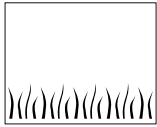

### Легкие условия

до 800 метров (ART 23 Li)  
до 1000 метров (ART 26 Li)

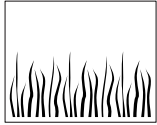

### Средние условия

до 350 метров (ART 23 Li)  
до 440 метров (ART 26 Li)

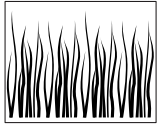

### Тяжелые условия

до 60 метров (ART 23 Li)  
до 75 метров (ART 26 Li)

## Замена ножа



**До начала работ по техобслуживанию и настройке инструмента вынуть аккумулятор.**

Для снятия изношенного ножа **10** отжать его во внутрь до схода со штифта **17**.

Очистить штифт **17** острым ножом от остатков пластмассы и всех загрязнений.

Новый нож **10** насадить **10** на штифт **17** выжать вниз и вытянуть наружу до фиксирования.

**Указание:** Применяйте ножи только от фирмы Bosch. Эта специальная разработка обладает улучшенными режущими свойствами. Ножи других производителей имеют худшую производительность.

## Поиски неисправностей

В следующей таблице приведены признаки и возможности устранения дефектов на случай неисправной работы Вашей машины. Если Вам не удастся с этой помощью локализовать и устранить проблему, то обратитесь в Вашу сервисную мастерскую.

Внимание! До начала поиска неисправностей выключить инструмент и вынуть аккумулятор.

Признак	Возможная причина	Устранение
Защитный колпак невозможно поставить над режущей тарелкой.	Неправильная монтаж	Снять режущую тарелку и заново установить защитный колпак, см. «Монтаж»
Триммер не работает	Разряжен аккумулятор Аккумулятор холодный/горячий	Зарядить аккумулятор, см. также указания по зарядке Дайте аккумулятору нагреться/остыть
Триммер работает с перебоями	Неисправность внутреннего электромонтажа машины Неисправность выключателя	Обратитесь в сервисную мастерскую Обратитесь в сервисную мастерскую
Чрезмерная вибрация/шум	Машина неисправна Поломан нож	Обратитесь в сервисную мастерскую Заменить нож
Низкая продолжительность кошения на заряд аккумулятора	Аккумулятор продолжительное время не использовался или использовался только кратковременно Высокая трава Аккумулятор выработал свой срок службы	Полностью зарядить аккумулятор, см. также указания по зарядке Стригите ступенчато Заменить аккумулятор
Нож не двигается	Разряжен аккумулятор Машина неисправна	Зарядить аккумулятор, см. также указания по зарядке Обратитесь в сервисную мастерскую
Инструмент не стрижет	Поломан нож Аккумулятор заряжен не полностью Трава наматалась вокруг режущей тарелки	Заменить нож Зарядить аккумулятор, см. также указания по зарядке Удалить траву

Признак	Возможная причина	Устранение
Индикатор зарядки аккумулятора <b>13</b> светится непрерывно	Аккумулятор вставлен не полностью	Правильно вставить аккумулятор в зарядное устройство
Аккумулятор не заряжается	Загрязнены контакты аккумулятора	Очистить контакты, например, вставив и вынув для этого аккумулятор несколько раз в контактное гнездо, при надобности заменить аккумулятор.
	Аккумулятор неисправный	Заменить аккумулятор.
Индикатор зарядки <b>13</b> не светится	Вилка сети зарядного устройства вставлена неполностью в розетку	Правильно вставить вилку в штепсельную розетку
	Неисправность штепсельной розетки, кабеля питания или зарядного устройства	Проверить напряжение сети, при надобности сдать зарядное устройство в авторизованную мастерскую электроинструментов фирмы Bosch.

## Техобслуживание и сервис

### Техобслуживание и очистка



**До начала работ по техобслуживанию и настройке инструмента вынуть аккумулятор.**

**Указание:** Для обеспечения продолжительного срока службы и надежной работы машины регулярно выполняйте следующие работы по техобслуживанию.

Контроль инструмента на очевидные дефекты, как то, разболтавшееся крепление и изношенные или поврежденные части.

Контроль исправного состояния крышек и защитных устройств и их правильное крепление. Необходимые перед работой процессы по техобслуживанию или ремонту.

Если машина, несмотря на тщательные методы изготовления и испытания выйдет из строя, то ремонт следует поручить авторизованной сервисной мастерской для инструментов фирмы Bosch.

Пожалуйста, во всех запросах и заказах на запчасти обязательно указывайте 10-разрядный предметный номер по типовой табличке инструмента.

### После стрижки и хранения



**Выключить инструмент и вынуть аккумулятор. Убедитесь в том, что перед постановкой на хранение аккумулятор вынут.**

Тщательно очистите триммер снаружи тряпкой и мягкой щеткой. Не применяйте воду, растворители или полирующие средства. Удалите все скопления травы и загрязнений, особенно с вентиляционных прорезей **8**.

Положите инструмент на боковую сторону и очистите защитный колпак **11** изнутри. Спрессованные скопления травы удалайте деревянной или пластиковой лопаточкой.

Проверяйте исправное состояние крышек и защитных устройств и их правильное крепление. Выполняйте перед работой необходимые процессы по техобслуживанию или ремонту.

Аккумулятор следует хранить при температуре в пределах от 0 °C до 45 °C.

## Сервисное обслуживание и консультация покупателей

Сервисный отдел ответит на все Ваши вопросы по ремонту и обслуживания Вашего продукта и также по запчастям. Монтажные чертежи и информации по запчастям Вы найдете также по адресу:

**www.bosch-pt.com**

Коллектив консультантов Bosch охотно поможет Вам в вопросах покупки, применения и настройки продуктов и принадлежностей.

### Россия

ООО «Роберт Бош»

Сервисный центр по обслуживанию электроинструмента

ул. Академика Королева 13, строение 5  
129515, Москва

Тел.: +7 (0495) 9 35 88 06

Тел.: +7 (0495) 9 35 53 64

Факс: +7 (0495) 9 35 88 07

E-Mail: [rbbru\\_pt\\_asa\\_mk@ru.bosch.com](mailto:rbbru_pt_asa_mk@ru.bosch.com)

ООО «Роберт Бош»

Сервисный центр по обслуживанию электроинструмента

ул. Зайцева, 41  
198188, Санкт-Петербург

Тел.: +7 (0812) 7 84 13 07

Факс: +7 (0812) 7 84 13 61

E-Mail: [rbbru\\_pt\\_asa\\_spb@ru.bosch.com](mailto:rbbru_pt_asa_spb@ru.bosch.com)

ООО «Роберт Бош»

Сервисный центр по обслуживанию электроинструмента

Горский микрорайон, 53  
630032, Новосибирск

Тел.: +7 (0383) 3 59 94 40

Факс: +7 (0383) 3 59 94 65

E-Mail: [rbbru\\_pt\\_asa\\_nob@ru.bosch.com](mailto:rbbru_pt_asa_nob@ru.bosch.com)

ООО «Роберт Бош»

Сервисный центр по обслуживанию электроинструмента

Ул. Фронтových бригад, 14,  
620017, Екатеринбург

Тел.: +7 (0343) 3 65 86 74

Тел.: +7 (0343) 3 78 77 56

Факс: +7 (0343) 3 78 79 28

### Беларусь

АСЦ УП-18

220064 Минск, ул. Курчатова, 7

Тел.: +375 (017) 2 10 29 70

Факс: +375 (017) 2 07 04 00

### Транспорт

Аккумулятор испытан по руководству UN ST/SG/AC.10/11/изд. 3 часть III, подраздел 38.3. Аккумулятор оснащен эффективной защитой против внутреннего избыточного давления и короткого замыкания, а также устройствами для предотвращения статического излома под воздействием разовой нагрузки и опасного обратного тока.

Эквивалентное количество лития в аккумуляторе ниже соответствующих предельных значений. Поэтому на аккумулятор, как отдельную часть, так и во встроеном в инструмент состоянии, не распространяются правила для опасных веществ. Однако, предписания для опасных веществ могут приобрести свое значение при транспортировке нескольких аккумуляторов. В таком случае, может стать необходимым, соблюдать особые условия (например, для упаковки). Подробности Вы можете найти в английской памятке по следующему адресу в Интернете:  
<http://purchasing.bosch.com/en/start/Allgemeines/Download/index.htm>.

## Утилизация

Отслужившие свой срок электроинструменты, принадлежности и упаковки следует сдавать на экологически чистую рециркуляцию отходов.

### Только для стран-членов ЕС:



Не выбрасывайте электроинструменты в коммунальный мусор! Согласно Европейской Директиве 2002/96/ЕС о старых электрических и электронных инструментах и приборах, а также о претворении этой директивы в национальное право,

отслужившие свой срок электроинструменты должны отдельно собираться и сдаваться на экологически чистую утилизацию.

### Аккумуляторы, батареи:

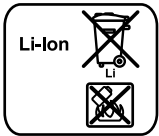

#### Ион Li:

Пожалуйста, учитывайте указание в разделе «Транспорт», стр. 186.

Не выбрасывайте аккумуляторы/батареи в коммунальный мусор, не бросайте их в огонь или в воду. Аккумуляторы/батареи следует собирать и сдавать на рециркуляцию или на экологически чистую утилизацию.

### Только для стран-членов ЕС:

Неисправные или пришедшие в негодность аккумуляторы/батареи должны быть утилизированы согласно Директиве 91/157/ЕЭС.

**Оставляем за собой право на изменения.**

## Вказівки з техніки безпеки

Увага! Уважно прочитайте нижчеподані вказівки. Ознайомтеся з органами управління і правильним користуванням тримером з акумуляторною батареєю. Добре зберігайте інструкцію з експлуатації для подальшого користування нею.

### Пояснення щодо символів на тримері з акумуляторною батареєю



Загальна вказівка на небезпеку.



Прочитайте інструкцію з експлуатації.



Вдягайте захисні окуляри.

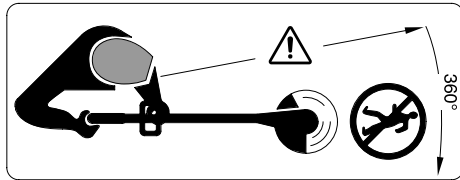

Слідкуйте за тим, щоб чужорідні тіла, що відлітають, не поранили людей поблизу.

Люди повинні знаходитися лише на безпечній відстані від приладу.



Перш ніж прочистити, настроювати прилад або на короткий час залишити його без нагляду, вийміть акумуляторну батарею.



Не працюйте під дощем і не залишайте тример з акумуляторною батареєю в дощ надворі.

▶ Ніколи не працюйте з тримером з акумуляторною батареєю, якщо пошкоджені або зняті кришки або захисні пристрої.



Не користуйтеся зарядним пристроєм, якщо пошкоджений шнур живлення.

- ▶ Після електричного удару перевірте прилад на предмет зношення або пошкодження і за необхідністю перед використанням віддайте його у ремонт.
- ▶ Цей прилад не призначений для використання особами (включаючи дітей) з обмеженими психічними, чуттєвими або розумовими здатностями або недостатнім досвідом та/або недостатніми знаннями - це дозволяється робити лише у тому випадку, якщо за ними спостерігає особа, що відповідає за їхню безпеку, або вони отримують від неї вказівки щодо того, як слід використовувати прилад. Необхідно спостерігати за дітьми, щоб переконатися, що вони не грають з приладом.
- ▶ Не працюйте з тримером з акумуляторною батареєю босоніж або у відкритих сандалях і завжди майте на собі міцне взуття і довгі штани.
- ▶ В жодному разі не дозволяйте користуватися тримером з акумуляторною батареєю дітям і особам, що не знайомі з цими інструкціями. Національні приписи можуть обмежувати допустимий вік користувача. Якщо Ви саме не працюєте з тримером, зберігайте його в недоступному для дітей місці.
- ▶ Ніколи не працюйте з приладом, коли поблизу знаходяться люди, зокрема діти, або домашні тварини.
- ▶ За нещасні випадки, тілесні ушкодження інших людей і пошкодження чужого майна відповідає користувач.
- ▶ Перш ніж торкатися до ножа, зачекайте, поки він не зупиниться. Після вимкнення мотора ніж ще продовжує обертатися і може призвести до поранень.
- ▶ Працюйте лише при денному світлі або при доброму штучному освітленні.
- ▶ За можливість не користуйтеся тримером з акумуляторною батареєю на мокрій траві.
- ▶ Перед перенесенням тримера з акумуляторною батареєю з/до місця роботи вимикайте його.



- ▶ Вмикайте тример з акумуляторною батареєю лише тоді, коли руки й ноги знаходяться на достатній відстані від ножа, що обертається.
- ▶ Не підсовуйте руки і ноги під ніж, що обертається.
- ▶ В жодному разі не використовуйте в цьому приладі металеві ножі.
- ▶ Регулярно перевіряйте тример з акумуляторною батареєю і здійсніть його техобслуговування.
- ▶ Віддавайте тример з акумуляторною батареєю на ремонт лише в авторизовані сервісні майстерні.
- ▶ Постійно слідкуйте за тим, щоб у вентиляційних щілинах не було трави.
- ▶ Вмикайте прилад і виймайте акумуляторну батарею:
  - завжди перед тим, як залишити прилад без нагляду,
  - перед тим, як міняти ніж
  - перед очищенням або роботами з обслуговування тримера з акумуляторною батареєю.
- ▶ Зберігайте прилад в безпечному, сухому і недосяжному для дітей місці. Не ставте інші предмети на прилад.
- ▶ З міркувань техніки безпеки міняйте зношені або пошкоджені деталі.
- ▶ Слідкуйте за тим, щоб нові деталі були від Bosch.
- ▶ **Перед тим, як вставляти акумуляторну батарею, переконайтеся, що прилад вимкнено.** Встромляння акумуляторної батареї у ввімкнутий прилад може призводити до нещасних випадків.
- ▶ **Заряджуйте акумуляторні батареї лише в зарядних пристроях, що рекомендовані виготовлювачем.** Зарядний пристрій може займатися, якщо в ньому будуть заряджатися непередбачені акумуляторні батареї.

- ▶ **Використовуйте в приладах лише передбачені акумуляторні батареї.** Використання інших акумуляторних батарей може призводити до травм і небезпеки пожежі.
- ▶ **Зберігайте акумуляторну батарею, що саме не застосовується, віддалік від канцелярських скріпок, монет, гвинтів та інших невеликих металевих предметів, що можуть спричинити перемкнення контактів.** Коротке замикання між контактами акумуляторної батареї може призводити до опіку або пожежі.
- ▶ **При неправильному використанні з акумуляторної батареї може витекти рідина. Уникайте контакту з нею.** При випадковому контакті промийте відповідне місце водою. Якщо рідина потрапила в очі, додатково зверніться до лікаря. Витекла рідина з акумуляторної батареї може викликати подразнення шкіри або хімічні опіки.

## Опис принципу роботи



**Прочитайте всі попередження і вказівки.** Недодержання попереджень і вказівок може призводити до удару електричним струмом, пожежі та/або серйозних травм.

## Призначення приладу

Прилад призначений для зрізування трави і бур'яну потіди кущами, а також на косогорах і потіди краями, куди не достає газонокосарка.

Використання за призначенням розраховане на температуру зовнішнього середовища від 0 °C до 40 °C.

## Обсяг поставки

Обережно вийміть прилад з упаковки і перевірте повну наявність усіх нижчезазначених деталей:

- Триммер
- Захисний кожух
- Регульована додаткова рукоятка (монтована)
- Дисковий ніж
- Ніж
- Зарядний пристрій
- Інструкція з експлуатації

Якщо чогось не вистачає або щось пошкоджене, будь ласка, зверніться в магазин.

## Зображені компоненти

Нумерація зображених компонентів посилається на зображення приладу на сторінці з малюнком.

- 1** Вимикач
- 2** Блокатор вимикача
- 3** Рукоятка
- 4** Гвинт, додаткова рукоятка
- 5** Регульована додаткова рукоятка
- 6** Затискна втулка
- 7** Труба
- 8** Вентиляційні щілини
- 9** Головка тримера
- 10** Ніж
- 11** Захисний кожух
- 12** Ножна педаль для регулювання кута головки тримера
- 13** Світлодіодний індикатор
- 14** Зарядний пристрій
- 15** Акумуляторна батарея
- 16** Дисковий ніж
- 17** Штифт
- 18** Захисний бугель
- 19** Серійний номер

**Зображене чи описане приладдя не належить до стандартного обсягу поставки.**

## Технічні дані

Тример з акумуляторною батареєю		ART 23 Li	ART 26 Li
Товарний номер		3 600 H78 K..	3 600 H78 L..
Кількість обертів на холостому ході	хвил. <sup>-1</sup>	7500	7400
Регульована рукоятка		●	●
Регулювання кута головки тримера/настроювання для зрізування попід краями		●	●
Діаметр кругового захвату	см	23	26
Вага відповідно до EPTA-Procedure 01/2003	кг	2,3	2,4
Серійний номер	Див. серійний номер 19 (заводська табличка) на машині.		
Акумуляторна батарея		Літєво-іонна	Літєво-іонна
Товарний номер		2 607 336 037	2 607 336 039
Ном. напруга	В=	14,4	18
Ємність	Агод.	1,3	1,3
Тривалість заряджання (розряджена акумуляторна батарея)	хвил.	180	180
Зарядний пристрій		AL 2204 CV	AL 2204 CV
Товарний номер		2 607 225 2..	2 607 225 2..
Зарядний струм	мА	230	230
Допустимий температурний діапазон заряджання	°C	0–45	0–45
Вага відповідно до EPTA-Procedure 01/2003	кг	0,7	0,7

### Інформація щодо шуму і вібрації

Результати вимірювання отримані відповідно до 2000/14/EG (висота 1,60 м, відстань 1,0 м) і EN 28 662.

Оцінений як А рівень звукового тиску від приладу, як правило, становить: звукове навантаження 80 дБ(А); звукова потужність 88 дБ(А). Похибка K = 5 дБ.

#### Вдягайте навушники!

Вібрація руки звичайно менша за 2,5 м/с<sup>2</sup>.

### Заява про відповідність

Ми заявляємо під нашу виключну відповідальність, що цей продукт відповідає таким нормам або нормативним документам: EN 786, EN 60 335 у відповідності до положень директив 89/336/EWG, 98/37/EG, 2000/14/EG.

2000/14/EG: Гарантована звукова потужність LWA нижча за 94 дБ (А). Процедура оцінки відповідності згідно з додатком VI.

Призначений іспитовий центр: SRL, Садбері, Англія

Ідентифікаційний номер призначеного іспитового центру: 1088

Технічні документи в:  
Robert Bosch GmbH, PT/ESC,  
D-70745 Leinfelden-Echterdingen

Dr. Egbert Schneider Senior Vice President Engineering  
Dr. Eckerhard Strötgen Head of Product Certification

*Dr. Schneider* *Dr. Strötgen*

20.08.2007, Robert Bosch GmbH, Power Tools Division  
D-70745 Leinfelden-Echterdingen

## Для Вашої безпеки



**Перед тим, як проводити роботи з налаштування або очищення, вимкніть прилад та вийміть акумуляторну батарею.**

**Після вимкнення тримера з акумуляторною батареєю ніж ще декілька секунд обертається.**

**Обережно – не торкайтеся до ножа, що обертається.**

## Монтаж

### Зарядження акумулятора

**Зважайте на напругу у мережі:** Напруга в джерелі струму повинна відповідати даним на заводській табличці приладу. Прилади, розраховані на 230 В, можуть працювати також і від 220 В/240 В.

Користуйтеся лише доданим зарядним пристроєм. Лише на цей зарядний пристрій розрахований літєво-іонний акумулятор, що використовується у Вашому приладі.

Акумуляторна батарея має елемент для контролю за температурою, який допускає зарядження лише в температурному діапазоні від 0 °C до 45 °C. Цим забезпечується тривалий експлуатаційний резерв акумулятора.

**Вказівка:** Акумулятор постачається частково зарядженим. Щоб акумулятор міг реалізувати свою повну ємність, перед тим, як перший раз працювати з приладом, акумулятор треба повністю зарядити у зарядному пристрої.

Літєво-іонний акумулятор можна заряджати коли завгодно, це не скорочує його експлуатаційний ресурс. Переривання процесу зарядження не пошкоджує акумулятор.

### Виймання акумулятора **A**

Натисніть на кнопку розблокування акумулятора, потягніть акумуляторну батарею **15** назад і вийміть її з приладу.

### Зарядження

Процес зарядження починається, коли мережний штепсель зарядного пристрою буде встромлений в розетку і акумуляторна батарея буде встромлена в зарядний пристрій **14**.

Спочатку встановіть акумулятор **15**, як зображено на малюнку, спереду на зарядний пристрій (●) і потім натисніть ззаду на акумулятор **15** (⊖). Щоб вийняти акумулятор, дійте у зворотному порядку.

Завдяки інтелегентності процедури зарядження ступінь зарядженості акумуляторної батареї автоматично розпізнається та зарядження здійснюється оптимальним струмом в залежності від температури та напруги акумулятора.

Це зберігає акумуляторну батарею, і - при її збереженні у зарядному пристрої - вона завжди буде повністю заряджена.

**Вказівка:** Процес зарядження можливий лише в тому випадку, якщо температура акумуляторної батареї знаходиться в межах допустимого температурного діапазону зарядження, див. розділ «Технічні дані».

### Мигання індикатора зарядження акумуляторної батареї **13**

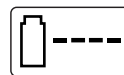

Процес зарядження сигналізується миганням індикатора зарядження акумуляторної батареї **13**.

## Постійне свічення індикатора зарядження акумуляторної батареї 13



**Постійне свічення** індикатора зарядження акумуляторної батареї **13** сигналізує, що акумуляторна

батарея повністю заряджена **або** що температура акумуляторної батареї знаходиться поза межами допустимого температурного діапазону заряджання і тому зарядження не можливе. Тільки-но буде досягнутий допустимий температурний діапазон зарядження, акумуляторна батарея почне заряджатися.

Якщо акумуляторна батарея не встроєнена, **постійне свічення** світлодіодного індикатора **13** свідчить про те, що штепсель встроєнений у розетку і зарядний пристрій готовий до роботи.

### Вказівки щодо заряджання

При постійних циклах заряджання або таких, що безперервно повторюються один за одним декілька разів, зарядний пристрій може нагрітись. Однак це не є небезпечним і не свідчить про технічну несправність зарядного пристрою.

Занадто коротка тривалість роботи після заряджання свідчить про те, що акумулятор вичерпав себе і його треба поміняти.

Літєво-іонний акумулятор захищений від глибокого розряджання за допомогою «Electronic Cell Protection (ECP)». При розрядженому акумуляторі прилад завдяки схемі захисту вимикається. Ніж більше не рухається.

- ▶ **Після автоматичного вимикання приладу більше не натискайте на вимикач.** Це може пошкодити акумулятор.

### Монтаж приладу



**Встроєняйте акумуляторну батарею лише тоді, коли тример з акумуляторною батареєю повністю зібраний.**

## Збирати тример з акумуляторною батареєю треба в такому порядку:

### Монтаж захисної кришки **9**

Надіньте захисну кришку **11** на головку тримера **9**.

- 1 Заведіть захисну кришку в зачеплення на головці тримера і пошунуйте її назад.
- 2 Притисніть захисну кришку донизу («кляц»).

### Монтаж дискового ножа/ножа

**C** Надіньте дисковий ніж **16** на приводний вал, натиснувши на нього («кляц»).

**D** Надіньте ніж **10** на штифт **17**, притисніть його донизу та відтягніть, щоб він зайшов у зачеплення.

## Експлуатація

### Початок роботи



**Прибирайте каміння, дрючки і інші предмети з місць, де Ви збираєтеся підрізати траву.**

**Після вимкнення тримера з акумуляторною батареєю ніж ще декілька секунд обертається. Перш ніж знову вмикати прилад, зачекайте, поки мотор/ніж не зупиниться.**

**Не вмикайте занадто швидко після вимикання.**

### Встроєнення акумуляторної батареї

Встроєніть акумуляторну батарею в прилад, як показано. Акумуляторна батарея повинна відчутно увійти в зачеплення.

### Вмикання

Натисніть на блоктор вимикача **2** і в натиснутому стані натисніть на вимикач **1**.

Відпустіть блоктор вимикача **2**.

### Вимикання

Відпустіть вимикач **1**.

**Вказівка:** Після натискання на вимикач **1** мотор запускається з незначною затримкою.

## Настроювання приладу

### Використання регульованої рукоятки **E**

Регульовану рукоятку **5** можна встановлювати у різні положення:

❶ Щоб змінити положення, відпустіть гвинт на рукоятці **4** та перемістіть регульовану рукоятку **5**.

❷ Затягніть гвинт на рукоятці **4**, щоб зафіксувати регульовану рукоятку **5** у встановленому положенні.

### Регулювання довжини тримера **F**

❶ Поверніть затискну втулку **6** на 90°.

❷ Для подовження витягніть трубу, для скорочення встроміть трубу глибше. Знову затягніть затискну втулку **6**.

### Регулювання кута головки тримера **G**

Щоб змінити кут скошування трави, притисніть ножну педаль **12** та нахиліть трубу **7** у необхідне положення.

Відпустіть ножну педаль **12**.

### Настроювання для зрізування трави попід кряями

**H** Регулювання кута головки тримера:

❶ Притисніть ножну педаль **12**.

❷ Перемістіть трубу **7** у найнижче положення. Знову відпустіть ножну педаль **12**.

**I** Пересуньте головку тримера:

❶ Відпустіть затискну втулку **6**.

❷ Поверніть трубу **7** на 90°, щоб настроїти головку тримера **9** для скошування трави/зрізування трави попід кряями, як показано. Знову затягніть затискну втулку **6**.

## Вказівки щодо роботи



Захищайте акумуляторну батарею від спеки, зокрема, напр., від сонячних променів, а також від вогню. Прилад не працює при температурі нижче 0 °C або вище 45 °C!

### Підрізування трави **J**

Водіть тримером з акумуляторною батареєю ліворуч і праворуч, тримаючи його на достатній відстані від себе.

Тример з акумуляторною батареєю в стані ефективно зрізати траву висотою до 15 см. Більш високу траву треба підрізати поступово.

### Підрізування трави попід кряями

Ведіть тример з акумуляторною батареєю уздовж краю газону. Щоб уникнути швидкого зносу ножа, уникайте контакту з твердими поверхнями та стінами.

**K** Для кращого ведення використовуйте захисний бугель для дерев **18** в якості допоміжного напрямного засобу (приладдя).

### Підрізування трави навкруги дерев і куців **L**

**Підрізати траву навкруги дерев і куців треба обережно, щоб не зачепитися за них ножем.** Рослини можуть загинути від пошкодження кори.

**K** Для кращого ведення використовуйте захисний бугель для дерев **18** в якості допоміжного напрямного засобу (приладдя).

### Тривалість роботи акумуляторної батареї

Тривалість роботи акумуляторної батареї залежить від умов роботи:

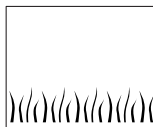

#### Легкі умови:

до 800 метрів (ART 23 Li)  
до 1000 метрів (ART 26 Li)

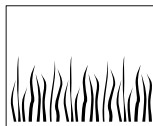

#### Середні умови:

до 350 метрів (ART 23 Li)  
до 440 метрів (ART 26 Li)

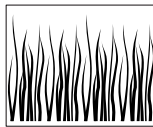

#### Важкі умови:

до 60 метрів (ART 23 Li)  
до 75 метрів (ART 26 Li)

## Заміна ножа **D**



**Перед всіма роботами виймайте акумуляторну батарею з приладу.**

Щоб зняти спрацьований ніж **10**, притисніть його всередину, щоб він вискочив із штифта **17**.

За допомогою гострого ножа зчистіть всі залишки пластмаси/бруд зі штифта **17**.

Щоб встановити новий ніж **10**, надіньте ніж **10** на штифт **17**, притисніть та відтягніть, щоб він зайшов у зачеплення.

**Вказівка:** Використовуйте лише запасні ножі Bosch. Ця спеціальна розробка має кращі властивості з точки зору різання. Інші ножі призводять до гіршої продуктивності роботи.

## Пошук несправностей

В нижчеподаній таблиці описані симптоми несправностей і даються поради, що робити, якщо Ваш прилад перестане працювати належним чином. Якщо це не допоможе Вам знайти і усунути проблему, будь ласка, звертайтеся в сервісну майстерню.

Увага: Перед пошуком несправностей вимкніть прилад і вийміть акумуляторну батарею.

Симптоми	Можлива причина	Що робити
Захисна кришка не насувається на дисковий ніж.	Неправильний монтаж	Зніміть дисковий ніж та знову встановіть захисну кришку, див. також «Монтаж»
Тример не працює	Акумуляторна батарея розрядилася	Зарядіть акумуляторну батарею, див. також вказівки щодо заряджання
	Акумуляторна батарея занадто холодна/занадто гаряча	Дайте акумуляторній батареї нагрітись/охолонути
Тример працює з перебоями	Пошкоджена внутрішня проводка машини	Зверніться в сервісну майстерню
	Несправний вимикач	Зверніться в сервісну майстерню
Сильна вібрація/шум	Прилад несправний	Зверніться в сервісну майстерню
	Ніж зламався	Замініть ніж
Занадто низька тривалість зрізання із зарядженим акумулятором	Акумуляторна батарея давно не використовувалася або використовувалася лише коротко	Повністю зарядіть акумуляторну батарею, див. також вказівки щодо заряджання
	Трава занадто висока	Зрізайте траву шарами
	Акумулятор вичерпав себе	Замініть акумуляторну батарею
Ніж не обертається	Акумуляторна батарея розрядилася	Зарядіть акумуляторну батарею, див. також вказівки щодо заряджання
	Прилад несправний	Зверніться в сервісну майстерню

Симптоми	Можлива причина	Що робити
Прилад не ріже	Ніж зламався Акумуляторна батарея не повністю заряджена Трава заплуталася у дисковому ножі	Замініть ніж Зарядіть акумуляторну батарею, див. також вказівки щодо заряджання Зніміть траву
Індикатор зарядження акумуляторної батареї <b>13</b> світиться постійно Заряджання не здійснюється	Акумуляторна батарея не (повністю) встановлена на зарядний пристрій Забруднилися контакти акумуляторної батареї Акумуляторна батарея несправна	Правильно встановіть акумуляторну батарею на зарядний пристрій Прочистіть контакти (наприклад, декілька разів встромивши та виїнявши акумулятор), при необхідності замініть акумуляторну батарею Поміняйте акумуляторну батарею
Індикатор зарядження акумуляторної батареї <b>13</b> не світиться	Не (повністю) встромлений штепсель зарядного пристрою Несправна розетка, кабель живлення або зарядний пристрій	(Добре) встроміть штепсель у розетку Перевірте напругу в мережі та за необхідністю перевірте зарядний пристрій в сервісній майстерні для електроприладів Bosch

## Технічне обслуговування і сервіс

### Технічне обслуговування і очищення



**Перед всіма роботами виймайте акумуляторну батарею з приладу.**

**Вказівка:** Регулярно виконуйте нижчезазначені роботи з технічного обслуговування, щоб забезпечити довгу і надійну експлуатацію приладу.

Регулярно перевіряйте прилад на предмет явних недоліків, як напр., послаблення кріплення і спрацювання або пошкодження деталей.

Перевіряйте, чи не пошкоджені кришки і захисні пристрої і чи правильно вони сидять. Перед початком експлуатації здійсніть необхідні роботи з обслуговування або ремонту.

Якщо незважаючи на ретельну процедуру виготовлення і випробування прилад все-таки вийде з ладу, ремонт має виконувати лише майстерня, авторизована для садових електроінструментів Bosch.

При всіх додаткових запитаннях та замовленні запчастин, будь ласка, зазначайте 10-значний номер для замовлення, що стоїть на заводській табличці приладу.



## Після роботи/зберігання



**Вимкніть прилад і вийміть акумуляторну батарею. Перед зберіганням переконайтеся, що акумуляторна батарея вийнята.**

Грунтовно прочищайте тример зовні м'якою щіточкою і ганчіркою. Не використовуйте воду, розчинники та полірувальні речовини. Видаляйте усі скопління забруднень і частинок, особливо коло вентиляційних отворів **8**.

Покладіть прилад набік і прочистіть зсередини захисну кришку **11**. Зрізану траву, що понабивалася, вийміть шматком деревини або пластмаси.

Перевіряйте, чи не пошкоджені кришки і захисні пристрої і чи правильно вони сидять. Перед початком експлуатації здійсніть необхідні роботи з обслуговування або ремонту.

Акумуляторну батарею слід зберігати при температурі від 0 °C до 45 °C.

## Сервісна майстерня і обслуговування клієнтів

В сервісній майстерні Ви отримаєте відповідь на Ваші запитання стосовно ремонту і технічного обслуговування Вашого продукту. Малюнки в деталях і інформацію щодо запчастин можна знайти за адресою:

**[www.bosch-pt.com](http://www.bosch-pt.com)**

Консультанти Bosch з радістю допоможуть Вам при запитаннях стосовно купівлі, застосування і налагодження продуктів і приладдя до них.

### Україна

Бош Сервіс Центр Електроінструментів  
вул. Крайня, 1, 02660, Київ-60

Тел.: +38 (044) 5 12 03 75

Тел.: +38 (044) 5 12 04 46

Тел.: +38 (044) 5 12 05 91

Факс: +38 (044) 5 12 04 46

E-Mail: [service@bosch.com.ua](mailto:service@bosch.com.ua)

Адреса Регіональних гарантійних сервісних майстерень зазначена в Національному гарантійному талоні.

## Транспортування

Акумулятор перевірений відповідно до інструкції ООН ST/SG/AC.10/11/ред.3, ч. III, підрозділ 38.3. Він має ефективний захист від внутрішнього наднормального тиску і короткого замикання, а також від статичного зламу при дії разового навантаження і від небезпечного зворотного струму.

Кількість еквівалента літію, що міститься в акумуляторі, менша за відповідну граничну величину. З цієї причини акумулятор – ані сам по собі, ані будучи встромленим у прилад – не підлягає національним і міжнародним приписам щодо небезпечних вантажів. Однак приписи щодо небезпечних вантажів можуть набути чинності при транспортуванні декількох акумуляторів. В такому разі може стати необхідним дотримуватися певних умов (напр., стосовно упаковки). Більш детальнішу інформацію можна отримати з пам'ятки англійською мовою в Інтернеті за такою адресою: <http://purchasing.bosch.com/en/start/Allgemeines/Download/index.htm>.

## Видалення

Електроприлади, приладдя і упаковку треба здавати на екологічно чисту повторну переробку.

### Лише для країн ЄС:



Не викидайте електроприлади в побутове сміття!

Відповідно до європейської директиви 2002/96/EG про відпрацьовані електро- і електронні прилади і її перетворення в

національному законодавстві електроприлади, що вийшли з вживання, повинні здаватися окремо і утилізуватися екологічно чистим способом.

### Акумулятори/батареї:



### Літєво-іонні:

Будь ласка, зважайте на вказівки в розділі «Транспортування», стор. 198.

Не викидайте акумулятори/батареї в побутове сміття, не кидайте їх у вогонь або воду. Акумулятори/батареї повинні здаватися окремо на повторну переробку або видалитися іншим екологічно чистим способом.

### Лише для країн ЄС:

Відповідно до директиви 91/157/EWG пошкоджені або відпрацьовані акумулятори/батареї повинні здаватися на повторну переробку.

### Можливі зміни.

## Instrucțiuni privind siguranța și protecția muncii

Citiți atent următoarele indicații. Familiarizați-vă cu elementele de operare și cu utilizarea corespunzătoare a trimerului de gazon cu acumulator. Păstrați în condiții de siguranță instrucțiunile de folosire în vederea unei utilizări ulterioare.

### Explicarea simbolurilor de pe trimerul de gazon cu acumulator



Indicație generală de avertizare a pericolozității.



Citiți în întregime instrucțiunile de folosire.



Purtați ochelari de protecție.

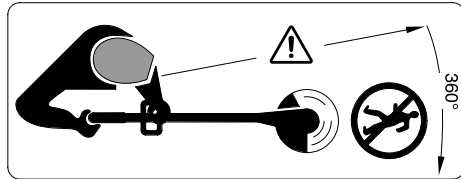

Avertiți grijă ca persoanele aflate în apropiere să nu fie rănite de corpurile străine aruncate de scula electrică.

Țineți la o distanță sigură de scula electrică persoanele aflate în apropiere.



Înainte de a curăța scula electrică, de a o regla sau de a o lăsa nesupravegheată pentru o perioadă scurtă de timp, îndepărtați acumulatorul din aceasta.



Nu lucrați pe timp de ploaie cu trimerul de gazon cu acumulator și nu-l lăsați în aer liber atunci când plouă.

▶ Nu folosiți în niciun caz trimerul de gazon cu acumulator dacă acesta prezintă capace de acoperire sau dispozitive de protecție deteriorate sau dacă ele au fost demontate.



Nu folosiți încărcătorul dacă prezintă cablul de alimentare deteriorat.

- ▶ După o lovitură, controlați dacă scula electrică nu este uzată sau dacă nu prezintă defecțiuni iar dacă este necesar, reparați-o înainte de utilizare.
- ▶ Această sculă electrică nu este destinată utilizării de către persoane (inclusiv copii) cu capacități fizice, senzoriale sau psihice limitate sau lipsite de experiență și/sau care nu dețin cunoștințe corespunzătoare, dacă acestea nu se află sub supravegherea unei persoane răspunzătoare de siguranța lor sau dacă nu primesc din partea acesteia indicații cu privire la utilizarea sculei electrice. Copiii trebuie supravegheați pentru a avea certitudinea că aceștia nu se joacă cu scula electrică.
- ▶ Nu folosiți în niciun caz trimerul de gazon cu acumulator dacă sunteți desculți sau încălțați cu sandale deschise, ci purtați întotdeauna încălțăminte rezistentă și pantaloni lungi.
- ▶ Nu permiteți în niciun caz copiilor sau persoanelor nefamiliarizate cu prezentele instrucțiuni să folosească trimerul de gazon cu acumulator. Este posibil ca reglementările naționale să limiteze vârsta utilizatorului. Depozitați trimerul de gazon cu acumulator la loc inaccesibil copiilor chiar în cazul în care nu îl utilizați.
- ▶ Nu lucrați cu scula electrică atunci când în imediata apropiere se află persoane, în special copii sau animale de casă.
- ▶ Operatorul sau utilizatorul este ținut răspunzător pentru accidente sau pagube provocate altor oameni sau bunurilor acestora.
- ▶ Înainte de a atinge cuțitul, așteptați ca acesta să se oprească complet din mișcare de rotație. Cuțitul continuă să se mai rotească după oprirea motorului, putând provoca răni.
- ▶ Lucrați numai la lumina zilei sau la lumină artificială bună.
- ▶ Pe cât posibil nu folosiți trimerul de gazon cu acumulator pentru tăierea ierbii ude.
- ▶ Opriti trimerul de gazon cu acumulator în timpul transportului de la/spre lotul de lucru.

- ▶ Porniți trimerul de gazon cu acumulator numai dacă mâinile și picioarele se află la o distanță suficientă de cuțitul care se rotește.
- ▶ Nu folosiți în niciun caz cuțit de tăiere din metal la această sculă electrică.
- ▶ Controlați și întrețineți regulat trimerul de gazon cu acumulator.
- ▶ Nu dați la reparat trimerul de gazon cu acumulator decât la un atelier de service autorizat.
- ▶ Asigurați-vă întotdeauna că fantele de aerisire nu sunt acoperite cu resturi de iarbă.
- ▶ Oprii scula electrică și extrageți acumulatorul:
  - întotdeauna atunci când lăsați scula electrică nesupravegheată
  - înainte de a schimba cuțitul
  - înainte de curățare sau dacă se lucrează la trimerul de gazon cu acumulator.
- ▶ Depozitați scula electrică la loc sigur, uscat și inaccesibil copiilor. Nu așezați alte obiecte pe scula electrică.
- ▶ Din considerente legate de siguranța și protecția muncii, schimbați piesele uzate sau deteriorate.
- ▶ Asigurați-vă că piesele noi utilizate la schimbare provin de la Bosch.
- ▶ **Înainte de a introduce acumulatorul, asigurați-vă că scula electrică este oprită.** Introducerea unui acumulator în scula electrică deja pornită poate duce la accidente.
- ▶ **Încărcați acumulatorii numai cu încărcătoare recomandate de către producător.** Un încărcător recomandat pentru acumulatori de un anumit tip, poate lua foc atunci când este folosit pentru încărcarea altor acumulatori decât cei prevăzuți pentru acesta.
- ▶ **Pentru alimentarea sculelor electrice folosiți numai acumulatorii prevăzuți pentru acestea.** Utilizarea altor acumulatori poate duce la răniri și pericol de incendiu.

- ▶ **Țineți acumulatorul nefolosit departe de agrafe de birou, monezi, chei, cuie, șuruburi sau alte obiecte metalice mici, care ar putea duce la șuntarea contactelor.** Un scurtcircuit între contactele acumulatorului poate provoca arsuri sau incendii.
- ▶ **În caz de utilizare greșită din acumulator se poate scurge lichid. Evitați contactul cu acesta.** În caz de contact accidental, clătiți cu apă. Dacă lichidul vă intră în ochi, consultați în plus și un medic. Lichidul scurs din acumulator poate duce la iritații sau arsuri ale pielii.

## Descrierea funcționării



**Citiți toate indicațiile de avertizare și instrucțiunile.** Nerespectarea indicațiilor de avertizare și a instrucțiunilor poate provoca electrocutare, incendii și/sau răniri grave.

### Utilizare conform destinației

Scula electrică este destinată tăierii ierbii și buruienilor de sub tufișuri precum și de pe taluzuri și margini, unde nu se poate ajunge cu motocuitoarele de gazon.

Utilizarea conform destinației se raportează la o temperatură ambiantă între 0 °C și 40 °C.

### Set de livrare

Scoateți cu grijă din ambalaj trimerul de gazon cu acumulator și verificați dacă următoarele piese sunt în set complet:

- Trimer de gazon
- Apărătoare
- Mâner auxiliar reglabil (premontat)
- Disc de tăiere
- Cuțite de tăiere
- Încărcător
- Instrucțiuni de folosire

În cazul în care există piese lipsă sau deteriorate vă rugăm să vă adresați distribuitorului dumneavoastră.

## Elemente componente

Numerotarea componentelor ilustrate se referă la schița sculei electrice de la pagina grafică.

- 1 Întrerupător pornit/oprit
- 2 Blocaj de conectare pentru întrerupătorul pornit/oprit
- 3 Mâner
- 4 Șurub, mâner auxiliar
- 5 Mâner auxiliar reglabil
- 6 Manșon de prindere
- 7 Tub
- 8 Fante de aerisire
- 9 Cap de tăiere

- 10 Cuțit de tăiere
- 11 Apărătoare
- 12 Pedală de reglare pentru unghiul capului de tăiere
- 13 LED indicator
- 14 Încărcător
- 15 Acumulator
- 16 Disc de tăiere
- 17 Știft
- 18 Cadru de protecție
- 19 Număr de serie

**Accesoriile ilustrate sau descrise nu sunt incluse în setul de livrare standard.**

## Date tehnice

Trimer de gazon cu acumulator		ART 23 Li	ART 26 Li
Număr de identificare		3 600 H78 K..	3 600 H78 L..
Turație la mersul în gol	rot./min	7500	7400
Mâner reglabil		●	●
Reglaj al unghiului capului de tăiere/reglaj pentru tăierea marginilor de gazon		●	●
Diametru cerc de tăiere	cm	23	26
Greutate conform EPTA-Procedure 01/2003	kg	2,3	2,4
Număr de serie	Vezi numărul de serie 19 (plăcuța indicatoare a tipului) de pe scula electrică		
Acumulator		Li-Ion	Li-Ion
Număr de identificare		2 607 336 037	2 607 336 039
Tensiune nominală	V=	14,4	18
Capacitate	Ah	1,3	1,3
Timp de încărcare (acumulator descărcat)	min	180	180
Încărcător		AL 2204 CV	AL 2204 CV
Număr de identificare		2 607 225 2..	2 607 225 2..
Curent de încărcare	mA	230	230
Domeniu admis al temperaturilor de încărcare	°C	0–45	0–45
Greutate conform EPTA-Procedure 01/2003	kg	0,7	0,7

## Informație privind zgomotul/vibrațiile

Valorile măsurate au fost determinate conform 2000/14/CE (înălțime 1,60 m, distanță 1,0 m) și EN 28 662.

Nivelul presiunii sonore evaluat A al sculei electrice este în mod normal: nivel presiune sonoră 80 dB(A); nivel putere sonoră 88 dB(A). Incertitudine K = 5 dB.

### Purtați aparat de protecție auditivă!

Vibrația mână-braț este în mod normal inferioară valorii de 2,5 m/s<sup>2</sup>.

## Declarație de conformitate

Declarăm pe proprie răspundere că acest produs corespunde următoarelor standarde sau documente normative: EN 786, EN 60 335 conform prevederilor Directivelor 89/336/CEE, 98/37/CE, 2000/14/CE.

2000/14/CE: nivelul garantat al puterii sonore LWA este inferior valorii de 94 dB (A). Procedeu de evaluare a conformității potrivit Anexei VI. Laborator de încercări autorizat: SRL, Sudbury England

Număr de identificare laborator de încercări autorizat: 1088

Documentație tehnică la:

Robert Bosch GmbH, PT/ESC,  
D-70745 Leinfelden-Echterdingen

Dr. Egbert Schneider Senior Vice President Engineering	Dr. Eckerhard Strötgen Head of Product Certification
--	--

*ppa. [Signature]* *i.v. [Signature]*

20.08.2007, Robert Bosch GmbH, Power Tools Division  
D-70745 Leinfelden-Echterdingen

## Pentru siguranța dumneavoastră

 **Opriiți scula electrică și îndepărtați acumulatorul înaintea lucrărilor de reglare sau curățare.**

**După deconectarea trimerului de gazon cu acumulator cuțitul de tăiere se mai rotește încă câteva secunde, din inerție.**

**Fiți precauți – nu atingeți cuțitul de tăiere care se rotește.**

## Montare

### Încărcarea acumulatorului

**Atenție la tensiunea rețelei:** tensiunea sursei de curent trebuie să coincidă cu cea inscripționată pe plăcuța indicatoare a tipului încărcătorului. Încărcătoarele inscripționate cu 230 V pot fi alimentate și la 220 V/240 V.

Folosiți numai încărcătorul din setul de livrare. Numai acest încărcător este adecvat pentru încărcarea acumulatorului Li-Ion din dotarea sculei dumneavoastră electrice.

Acumulatorul este echipat cu un sistem de supraveghere a temperaturi care-i permite încărcarea numai în domeniul de temperaturi cuprins între 0 °C și 45 °C. Astfel se obține o durată de viață îndelungată a acumulatorului.

**Indicație:** Acumulatorul se livrează parțial încărcat. Pentru a asigura funcționarea la capacitatea nominală a acumulatorului, înainte de prima utilizare încărcăți complet acumulatorul în încărcător.

Acumulatorul cu tehnologie litiu-ion poate fi încărcat în orice moment, fără ca prin aceasta să i se reducă durata de viață. O întrerupere a procesului de încărcare nu dăunează acumulatorului.

### Extragerea acumulatorului

Apăsăți tasta de deblocare a acumulatorului și trageți acumulatorul **15** spre spate pentru a-l extrage din scula electrică.

### Proces de încărcare

Procesul de încărcare începe imediat ce ștecherul de la rețea este introdus în priză, respectiv acumulatorul în încărcătorul **14**.

Așezați acumulatorul **15** conform figurii, mai întâi cu partea anterioară în încărcător (**1**) și împingeți apoi în jos acumulatorul **15** în partea posterioară (**2**). Pentru extragerea acumulatorului procedați în în ordine inversă a operațiilor.

Prin procesul de încărcare inteligentă, starea de încărcare a acumulatorului este sesizată automat iar acumulatorul va fi încărcat cu un curent de încărcare întotdeauna optim, în funcție de temperatura și tensiunea sa.

În acest mod acumulatorul este menajat, iar în cazul păstrării sale în încărcător, el va fi întotdeauna încărcat la capacitate maximă.

**Indicație:** Procesul de încărcare este posibil numai dacă temperatura acumulatorului se situează în domeniul de temperaturi admise, vezi paragraful „Date tehnice“.

### Indicatorul de încărcare a acumulatorului 13 clipește

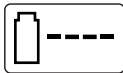

Procesul de încărcare este semnalizat prin **clipea** indicatorului de încărcare a acumulatorului **13**.

### Indicatorul de încărcare a acumulatorului 13 luminează continuu



**Lumina continuă** emisă de indicatorul de încărcare a acumulatorului **13** semnalizează faptul că

acumulatorul este încărcat complet **sau** că temperatura acumulatorului se află în afara domeniului temperaturilor de încărcare și de aceea acesta nu poate fi încărcat. Imediat după atingerea domeniului admis al temperaturilor, acumulatorul se încarcă.

Dacă acumulatorul nu este introdus în încărcător, **lumina continuă** emisă de indicatorul de încărcare a acumulatorului **13** semnalizează faptul că ștecherul este introdus în priză iar încărcătorul este în stare de funcționare.

### Indicații privind încărcarea

În caz de încărcare continuă, respectiv în cazul unor cicluri de încărcare care se succed fără întrerupere, încărcătorul se poate încălzi. Acest fapt nu prezintă importanță și indică o defecțiune tehnică a încărcătorului.

Un timp de funcționare considerabil diminuat după încărcare indică faptul că acumulatorul s-a uzat și trebuie înlocuit.

Acumulatorul Li-Ion este protejat împotriva descărcării profunde prin „Electronic Cell Protection (ECP)“. Atunci când acumulatorul este descărcat scula electrică este deconectată printr-un întrerupător de protecție: cuțitul de tăiere nu se mai mișcă.

- ▶ **După deconectarea automată a sculei electrice nu mai apăsați în continuare întrerupătorul pornit/oprit.** Acumulatorul s-ar putea deteriora.

## Montarea sculei electrice



**Introduceți acumulatorul numai după ce trimerul de gazon cu acumulator a fost asamblat în întregime.**

**Asigurați-vă că trimerul de gazon cu acumulator se assemblează în următoarea ordine:**

### Montarea apărătoarei **B**

Puneți apărătoarea **11** pe capul de tăiere **9**.

- ① Prindeți apărătoarea pe capul de tăiere și împingeți-o spre spate.
- ② Împingeți apărătoarea în jos până când aceasta se înclichează sigur (clic).

### Montarea discului de tăiere/cuțitului

- ③ Împingeți discul de tăiere **16** apăsându-l pe arborele de antrenare (clic).
- ④ Puneți cuțitul **10** pe știftul **17**, împingeți-l în jos și trageți-l spre exterior până se înclichează.

## Funcționare

### Punere în funcțiune



**Îndepărtați pietrele, bucățile de lemn și alte obiecte de pe suprafața care trebuie tăiată.**

**După deconectarea trimerului de gazon cu acumulator cuțitul de tăiere se mai rotește din inerție încă câteva secunde. Așteptați ca motorul/cuțitul de tăiere să se oprească complet înainte de a reporni scula electrică.**

**Nu deconectați și apoi reconectați imediat scula electrică.**

## Montarea acumulatorului

Introduceți acumulatorul în scula electrică conform figurii. Acumulatorul trebuie să se încliचेतेze perceptibil.

### Pornire

Apăsăți blocajul de conectare **2** și menținându-l apăsat acționați întrerupătorul pornit/oprit **1**.

Eliberați blocajul de conectare **2**.

### Oprire

Eliberați întrerupătorul pornit/oprit **1**.

**Indicație:** Motorul pornește după acționarea întrerupătorului pornit/oprit **1** cu o mică întârziere.

## Reglarea sculei electrice

### Utilizarea mânerului mobil **E**

Mânerul mobil **5** poate fi adus în diferite poziții:

- ➊ Pentru a schimba poziția, slăbiți șurubul mânerului **4** și reglați mânerul mobil **5**.
- ➋ Strângeți șurubul mânerului **4** pentru a fixa mânerul mobil **5** în poziția astfel reglată.

### Reglarea lungimii trimerului **F**

- ➊ Rotiți mașonul de prindere **6** la 90°.
- ➋ Pentru extindere, trageți afară tija de ghidare, pentru scurtare împingeți înăuntru tija de ghidare. Strângeți din nou bine mașonul de prindere **6**.

### Reglarea unghiului capului de tăiere **G**

Pentru modificarea unghiului de tăiere, apăsați pedala **12** și rotiți tija de ghidare **7** aducând-o în poziția dorită.

Eliberați pedala **12**.

## Reglaj pentru tăierea marginilor de gazon

**H** Reglarea unghiului capului de tăiere:

- ➊ Apăsăți pedala **12**.
- ➋ Aduceți tija de ghidare **7** în poziția cea mai de jos. Eliberați din nou pedala **12**.
- I** Deplasarea capului de tăiere:
  - ➊ Slăbiți mașonul de prindere **6**.
  - ➋ Rotiți tija de ghidare **7** la 90°, pentru a regla capul de tăiere **9** conform celor ilustrate în scopul tăierii ierbii/marginilor de gazon. Strângeți din nou bine mașonul de prindere **6**.

## Instrucțiuni de lucru



**Protejați acumulatorul împotriva căldurii, de exemplu împotriva radiațiilor solare foarte puternice și a focului. Scula electrică nu lucrează sub 0 °C sau la peste 45 °C!**

### Tăierea ierbii **J**

Deplasați spre stânga și spre dreapta trimerul de gazon cu acumulator, ținându-l la distanță suficient de mare față de corpul dumneavoastră.

Trimerul de gazon cu acumulator poate tăia eficient iarba până la o înălțime de 15 cm. Tăiați progresiv iarba cu firul mai înalt.

### Tunderea marginilor de gazon

Conduceți trimerul de gazon cu acumulator de-a lungul marginilor de gazon. Pentru a evita uzarea rapidă a cuțitului, evitați contactul acestuia cu suprafețele dure sau cu zidurile.

**K** Pentru a controla mai bine trimerul folosiți cadrul de protecție pentru copaci **18** ca ajutor de ghidare (accesoriu).

### Tăierea în jurul copacilor și a tufișurilor **L**

**Tăiați cu atenție iarba din jurul copacilor și a tufișurilor, având grijă ca acestea să nu intre în contact cu cuțitul.** Plantele pot pieri în cazul în care le este tăiată scoarța.

**K** Pentru a controla mai bine trimerul folosiți cadrul de protecție pentru copaci **18** ca ajutor de ghidare (accesoriu).



## Durata de utilizare a acumulatorului

Durata de utilizare a acumulatorului depinde de condițiile de lucru:



### Condiții de lucru ușoare:

până la 800 m (ART 23 Li)  
până la 1000 m (ART 26 Li)

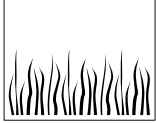

### Condiții de lucru de dificultate medie:

până la 350 m (ART 23 Li)  
până la 440 m (ART 26 Li)

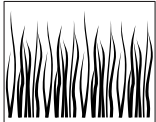

### Condiții de lucru grele:

până la 60 m (ART 23 Li)  
până la 75 m (ART 26 Li)

## Schimbarea cuțitului de tăiere



**Înainte oricăror intervenții asupra sculei electrice extrageți acumulatorul din aceasta.**

Pentru a îndepărta cuțitul uzat **10**, împingeți-l spre interior până când va sări afară din știftul **17**.

Curățați știftul **17** cu un cuțit ascuțit de toate resturile de plastic/murdărie.

Pentru a monta un cuțit **10** nou, puneți cuțitul **10** pe știftul **17**, împingeți-l în jos și trageți-l spre exterior până se înclichetează.

**Indicație:** folosiți numai cuțite de schimb Bosch. Acest tip special de cuțite prezintă caracteristici de tăiere îmbunătățite. Alte cuțite de tăiere duc la performanțe de lucru mai slabe.

## Detectarea defecțiunilor

Următorul tabel prezintă simptomele defecțiunilor și cum le puteți remedia, dacă vreo dată scula dumneavoastră electrică nu funcționează corespunzător. În cazul în care totuși nu puteți localiza și înlătura problema, adresați-vă atelierului dumneavoastră de service.

Atenție: înainte de a detecta defecțiunile opriți scula electrică și extrageți acumulatorul.

Simptome	Cauză posibilă	Remediere
Apărătoarea nu poate fi trasă peste discul de tăiere	Montare greșită	Îndepărtați discul de tăiere și montați din nou apărătoarea, vezi și „Montare“
Trimerul de gazon nu funcționează	Acumulator descărcat	Încărcați acumulatorul, vezi și indicațiile privind încărcarea
	Acumulatorul este prea rece/prea fierbinte	Lăsați acumulatorul să se încălzească/răcească
Trimerul de gazon funcționează cu întreruperi	Cablajul intern al sculei electrice este defect	Adresați-vă centrului de asistență tehnică post-vânzări
	Întreprătorul pornit/oprit defect	Adresați-vă centrului de asistență tehnică post-vânzări
Vibrații/zgomote puternice	Scula electrică este defectă	Adresați-vă centrului de asistență tehnică post-vânzări
	Cuțitul s-a rupt	Schimbați cuțitul
Durata de tăiere la o încărcare a acumulatorului este prea scurtă	Acumulatorul nu a fost utilizat un timp mai îndelungat sau a fost folosit numai pentru scurt timp	Încărcați acumulatorul la capacitatea nominală, vezi și indicațiile privind încărcarea
	Iarba este prea înaltă	Tăiați progresiv
	Acumulatorul este uzat	Înlocuiți acumulatorul
Cuțitul nu se mișcă	Acumulator descărcat	Încărcați acumulatorul, vezi și indicațiile privind încărcarea
	Scula electrică este defectă	Adresați-vă centrului de asistență tehnică post-vânzări
Scula electrică nu taie iarba	Cuțitul s-a rupt	Schimbați cuțitul
	Acumulatorul nu este încărcat complet	Încărcați acumulatorul, vezi și indicațiile privind încărcarea
	În discul de tăiere s-a încălzit iarba	Îndepărtați iarba încălțită

Simptome	Cauză posibilă	Remediere
Indicatorul de încărcare a acumulatorului <b>13</b> luminează continuu Nu este posibilă încărcarea	Acumulatorul nu este montat (corect) Contactele acumulatorului sunt murdare  Acumulator defect	Montați corect acumulatorul în încărcător Curățați contactele acumulatorului; de ex. introducând și extrăgând de mai multe ori acumulatorul, dacă este cazul înlocuiți acumulatorul  Înlocuiți acumulatorul
Indicatorul de încărcare a acumulatorului <b>13</b> nu luminează	Ștecherul încărcătorului nu este introdus (corect) în priza de curent Priza de curent, cablul de alimentare sau încărcătorul sunt defecte	Introduceți (complet) ștecherul în priza de curent  Verificați tensiunea rețelei, dacă este cazul duceți încărcătorul pentru verificare la un centru autorizat de service și asistență tehnică post-vânzări pentru scule electrice Bosch

## Întreținere și service

### Întreținere și curățare



**Înainte oricărui intervenții asupra sculei electrice extrageți acumulatorul din aceasta.**

**Indicație:** Pentru garantarea folosinței îndelungate și fiabile, executați regulat următoarele lucrări de întreținere.

Controlați regulat scula electrică cu privire la defecțiunile vizibile, cum ar fi elemente de fixare slăbite și componente uzate sau deteriorate.

Verificați dacă capacele de acoperire și dispozitivele de protecție nu sunt deteriorate și dacă sunt montate corect. Înainte de utilizare executați eventual lucrările necesare de întreținere sau de reparații.

Dacă, în ciuda procedurilor de fabricație și verificare riguroase, scula electrică are totuși o pană, încredințați-o spre reparație numai unui centru autorizat de asistență și service post-vânzări pentru scule electrice de grădină Bosch.

În caz de reclamații și comenzi de piese de schimb vă rugăm să indicați neapărat numărul de identificare format din 10 cifre de pe plăcuța de indicatoare a tipului sculei electrice.

### După procesul de muncă/depozitare



**Deconectați scula electrică și îndepărtați acumulatorul. Înainte de depozitare, asigurați-vă că acumulatorul a fost îndepărtat.**

Curățați bine în exterior trimerul de gazon cu o perie moale și cu o lavetă. Nu întrebuințați apă și solvenți sau pastă de lustruit. Îndepărtați toate depunerile de iarbă și particule, în special de pe fantele de aerisire **8**.

Așezați pe o parte scula electrică și curățați în interior apărătoarea **11**. Îndepărtați depunerile compacte de iarbă cu o bucată de lemn sau de plastic.

Verificați dacă capacele de acoperire și dispozitivele de protecție nu sunt deteriorate și dacă sunt montate corect. Înainte de utilizare executați eventual lucrările necesare de întreținere sau de reparații.

Acumulatorul ar trebui păstrat la o temperatură cuprinsă între 0 °C și 45 °C.

### Serviciu de asistență tehnică post-vânzări și consultanță cliență

Serviciul nostru de asistență tehnică post-vânzări răspunde întrebărilor dumneavoastră privind întreținerea și repararea produsului dumneavoastră cât și privitor la piesele de schimb. Desene descompuse ale ansamblelor cât și informații privind piesele de schimb găsiți și la: **www.bosch-pt.com**

Echipa de consultanță clienți Bosch răspunde cu plăcere la întrebările privind cumpărarea, utilizarea și reglarea produselor și accesoriilor lor.

#### România

Robert Bosch SRL  
 Bosch Service Center  
 Str. Horia Măcelariu Nr. 30–34,  
 013937 București  
 Tel. Service scule electrice: +40 (021) 4 05 75 40  
 Fax: +40 (021) 4 05 75 66  
 E-Mail: infoBSC@ro.bosch.com  
 Tel. Consultanță tehnică: +40 (021) 4 05 75 39  
 Fax: +40 (021) 4 05 75 66  
 E-Mail: infoBSC@ro.bosch.com  
 www.bosch-romania.ro

### Transport

Acumulatorul este testat conform manualului UN ST/SG/AC.10/11/Rev.3 fascicula III, subparagraful 38.3. El beneficiază de o protecție eficientă la suprapresiune internă și scurtcircuitare fiind deasemeni prevăzut cu dispozitive de protecție care împiedică ruperea forțată și curentul invers periculos.

Cantitatea de echivalent de litium conținută de acumulator este inferioară valorii limită admisibile. De aceea, acumulatorul nu cade sub incidența normelor internaționale privind mărfurile periculoase nici ca piesă individuală și nici atunci când este montat într-o sculă electrică.

Totuși normele privind mărfurile periculoase pot fi relevante în cazul transportului mai multor acumulatori. În acest caz poate fi necesară respectarea unor condiții speciale (de exemplu la ambalare). Informații suplimentare găsiți într-un prospect în limba engleză la adresa de internet:

<http://purchasing.bosch.com/en/start/Allgemeines/Download/index.htm>

### Eliminare

Sculele electrice, accesoriile și ambalajele trebuie direcționate către o stație de revalorificare ecologică.

#### Numai pentru țările UE:



Nu aruncați sculele electrice în gunoiul menajer!  
 Conform Directivei Europene 2002/96/CE privind mașinile și aparatele electrice și electronice uzate și transpunerea acesteia în

legislația națională, sculele electrice scoase din uz trebuie colectate separat și direcționate către o stație de revalorificare ecologică.

#### Acumulatori/baterii:

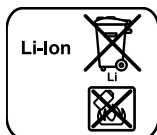

#### Li-Ion:

Vă rugăm să respectați indicațiile de la paragraful „Transport“, pagina 208.

Nu aruncați acumulatorii/bateriile în gunoiul menajer, în foc sau în apă. Acumulatorii/bateriile trebuie colectate, reciclate sau eliminate ecologic.

#### Numai pentru țările UE:

Conform Directivei 91/157/CEE acumulatorii/bateriile defecte sau consumate trebuie reciclate.

#### Sub rezerva modificărilor.

## Указания за безопасна работа

Внимание! Прочетете внимателно указанията по-долу. Запознайте се с елементите за управление на акумулаторната тревокосачка и с правилния начин на използването ѝ. Моля, съхранявайте ръководството за експлоатация на сигурно място, за да можете да го използвате и по-късно.

### Пояснения на символите върху акумулаторната тревокосачка



Общо указание за опасност.



Прочетете ръководството за експлоатация.



Работете с предпазни очила.

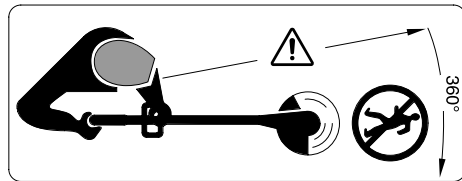

Внимавайте намиращи се наблизо лица да не бъдат наранени от отхвърчащи частици.

Дръжте намиращи се наблизо лица на безопасно разстояние от машината.



Извадете акумулаторната батерия, преди да почиствате електроинструмента, да извършвате настройки или когато го оставяте без надзор, дори и за кратко време.



Не работете на дъжд и не оставяйте акумулаторната батерия или електроинструмента изложени на дъжд.

- ▶ Не работете с акумулаторната тревокосачка, ако капациите или предпазните съоръжения са повредени или когато са демонтирани.



Не използвайте зарядното устройство, ако захранващият му кабел е повреден.

- ▶ Ако електроинструментът падне или претърпи удар, го проверете за повреди или износване; при необходимост преди употреба вземете мерки той да бъде ремонтиран.
- ▶ Този електроинструмент не е предназначен да бъде ползван от лица (включително деца) с психични, сензорни или душевни ограничения, както и от лица без достатъчен опит и/или знания, освен в случаите, в които те са под непосредствения контрол на отговорно за безопасността им лице или се обучават от него как да ползват електроинструмента. Децата трябва да бъдат следени да не играят с електроинструмента.
- ▶ Не работете с акумулаторната тревокосачка боси или с открити сандали, винаги носете здрави, плътно затворени обувки и дълъг панталон.
- ▶ В никакъв случай не допускайте с акумулаторната тревокосачка да работят деца или лица, които предварително не са се запознали с тези инструкции. Възможно е национални нормативни актове да ограничават допустимата възраст на лицата, работещи с тревокосачката. Когато не ползвате тревокосачката, я съхранявайте на място, където няма да е достъпна за деца.
- ▶ Не работете с електроинструмента, докато други лица – особено деца или домашни животни – се намират в непосредствена близост.
- ▶ Отговорен за травми на други лица или за материални щети е работещият с тревокосачката.
- ▶ Изчаквайте всички части на машината спрат движението си напълно, преди да се опитвате да ги допирате. След изключване на електродвигателя ножовете продължават да се въртят известно време по инерция и могат да предизвикат наранявания.

- ▶ Работете само на дневна светлина или на силно изкуствено осветление.
- ▶ По възможност не работете с акумулаторната тревокосачка, ако тревата е влажна.
- ▶ Когато пренасяте акумулаторната тревокосачка до/от мястото на работа, я изключвайте.
- ▶ Включвайте акумулаторната тревокосачка само когато ръцете и краката Ви са на достатъчно разстояние от въртящия се нож.
- ▶ Не доближавайте ръцете или краката си до въртящите се ножове.
- ▶ Не монтирайте в този електроинструмент режещи ножове от метал.
- ▶ Периодично проверявайте и извършвайте техническо обслужване на акумулаторната тревокосачка.
- ▶ Допускате ремонти на акумулаторната тревокосачка да бъдат извършвани само в оторизирани сервиси за електроринструменти на Бош.
- ▶ Поддържайте вентилационните отвори винаги чисти и проверявайте да не са запушени от остатъци от трева.
- ▶ Изключете електроинструмента и извадете акумулаторната батерия:
  - винаги, когато оставяте електроинструмента без надзор
  - преди замяна на ножа
  - преди почистване или когато извършвате други дейности по акумулаторната тревокосачка.
- ▶ Съхранявайте електроинструмента на сигурно сухо място, до което деца нямат достъп. Не поставяйте върху него други предмети.
- ▶ Поради съображения за безопасност заменяйте износени или повредени детайли.
- ▶ Уверявайте се, че резервните части, които поставяте, са произведени от Бош.

- ▶ **Преди да поставите акумулаторната батерия, се уверете, че електроинструментът е изключен.**  
Поставянето на акумулаторна батерия във включен електроинструмент може да предизвика трудови злополуки.
- ▶ **Зареждайте акумулаторните батерии само със зарядните устройства, които се препоръчват от производителя.** Ако зарядното устройство бъде използвано за зареждане на различни от предвидените акумулаторни батерии, съществува опасност от пожар.
- ▶ **Използвайте само предвидените за съответния електроинструмент акумулаторни батерии.** Използването на други акумулаторни батерии може да предизвика трудови злополуки и/или пожар.
- ▶ **Когато акумулаторната батерия е извън електроинструмента, я дръжте на безопасно разстояние от кламери, монети, ключове, пирони, винтове или други малки метални предмети, които могат да предизвикат късо съединение.** Последствията от късо съединение между клемите на акумулаторната батерия могат да бъдат наранявания и/или пожар.
- ▶ **При неправилно използване от акумулаторната батерия може да изтече електролит. Избягвайте контакт с него.** Ако случайно върху кожата Ви попадне електролит, изплакнете мястото обилно с вода. Ако електролит попадне в очите Ви, освен това незабавно потърсете лекарска помощ. Електролитът може да предизвика раздразване на кожата или изгаряния.

## Функционално описание



**Прочетете внимателно всички указания.** Неспазването на приведените по-долу указания може да доведе до токов удар, пожар и/или тежки травми.

## Предназначение на електроинструмента

Електроинструментът е предназначен за рязане на трева и плевели под и около храсти, както и по неравен терен и на места, които не могат да бъдат достигнати с колесна тревокосачка.

Температурният диапазон на работа с електроинструмента е между 0 °C и 40 °C.

## Окомплектовка

Внимателно извадете електроинструмента от опаковката и проверете дали окомплектовката му е пълна:

- Тревокосачка
- Предпазен кожух
- Регулируема ръкохватка (фабрично монтирана)
- Режещ диск
- Режещ нож
- Зарядно устройство
- Ръководство за експлоатация

Ако има липсващи или повредени елементи, моля, обърнете се към Вашия търговец.

## Изобразени елементи

Номерирането на изобразените елементи се отнася до изображението на електроинструмента на страницата с фигурите.

- 1 Пусков прекъсвач
- 2 Блокировка на пусковия прекъсвач
- 3 Ръкохватка
- 4 Винт, спомагателна ръкохватка
- 5 Регулируема ръкохватка
- 6 Застопоряваща втулка
- 7 Тръба
- 8 Вентилационни отвори
- 9 Режеща глава
- 10 Режещ нож
- 11 Предпазен кожух
- 12 Крачен педал за регулиране на ъгъла на наклона на режещата глава
- 13 Светодиод
- 14 Зарядно устройство
- 15 Акумулаторна батерия
- 16 Режещ диск
- 17 Щифт
- 18 Предпазна скоба
- 19 Сериен номер

**Изобразените на фигурите или описани в ръководството за експлоатация допълнителни приспособления не са включени в окомплектовката.**

**Технически данни**

Акумулаторна тревокосачка		ART 23 Li	ART 26 Li
Каталожен номер		3 600 H78 K..	3 600 H78 L..
Скорост на въртене на празен ход	min <sup>-1</sup>	7500	7400
Регулируема ръкохватка		●	●
Регулиране на ъгъла на наклона на режещата глава/настройване за рязане в близост до ръб		●	●
Диаметър на рязане	cm	23	26
Маса съгласно EPTA-Procedure 01/2003	kg	2,3	2,4
Сериен номер	Вижте серийния номер 19 (табелка на електроинструмента) на машината		
Акумулаторна батерия		Li-Ion	Li-Ion
Каталожен номер		2 607 336 037	2 607 336 039
Номинално напрежение	V=	14,4	18
Капацитет	Ah	1,3	1,3
Време за зареждане (при напълно разреждана акумулаторна батерия)	min	180	180
Зарядно устройство		AL 2204 CV	AL 2204 CV
Каталожен номер		2 607 225 2..	2 607 225 2..
Заряден ток	mA	230	230
Допустим температурен диапазон на зареждане	°C	0–45	0–45
Маса съгласно EPTA-Procedure 01/2003	kg	0,7	0,7

**Информация за излъчван шум и вибрации**

Стойностите са определени съгласно 2000/14/EG (височина 1,60 m, разстояние 1,0 m) и EN 28 662.

Равнището A на генерирания шум обикновено е: равнище на звуковото налягане 80 dB(A); мощност на звука 88 dB(A). Неопределеност K = 5 dB.

**Работете с шумозаглушители!**

Предаваните на ръцете вибрации обикновено са по-слаби от 2,5 m/s<sup>2</sup>.

**Декларация за съответствие **

С пълна отговорност ние декларираме, че този продукт съответства на следните стандарти и нормативни документи: EN 786, EN 60 335 съгласно изискванията на директиви 89/336/EWG, 98/37/EG, 2000/14/EG.

2000/14/EG: гарантираното равнище на звуковата мощност LWA е по-ниско от 94 dB (A). Методът за оценка на съответствието е съгласно Приложение VI.

Упълномощена сертифицираща организация: SRL, Sudbury England

Идентификационен номер на упълномощената сертифицираща организация: 1088



Подробни технически описания при:  
Robert Bosch GmbH, PT/ESC,  
D-70745 Leinfelden-Echterdingen

Dr. Egbert Schneider  
Senior Vice President  
Engineering

Dr. Eckerhard Strötgen  
Head of Product  
Certification

*Dr. Schneider* *Dr. Strötgen*

20.08.2007, Robert Bosch GmbH, Power Tools Division  
D-70745 Leinfelden-Echterdingen

## За Вашата сигурност



**Преди да извършвате настройки по електроинструмента или да го почиствате, изключете**

**електроинструмента и извадете акумулаторната батерия.**

**След изключване на акумулаторната тревокосачка ножът продължава да се върти няколко секунди по инерция.**

**Внимание – не допирайте въртящия се нож.**

## Монтиране

### Зареждане на акумулаторната батерия

**Спазвайте изискванията за захранващо напрежение:** Напрежението на захранващия източник трябва да съвпада с данните, изписани на табелката на електроинструмента. Електроинструменти, обозначени с 230 V, могат да бъдат захранвани и с 220 V/240 V.

Използвайте само включеното в окомплектовката зарядно устройство. Само то е с параметри, подходящи за използваната при Вашия електроинструмент литиево-йонна акумулаторна батерия.

Акумулаторната батерия има температурен контрол, който позволява зареждането само в диапазона между 0 °C и 45 °C. Така се увеличава дълготрайността на акумулаторната батерия.

**Упътване:** Акумулаторната батерия се доставя частично заредена. За да достигнете пълния капацитет на акумулаторната батерия, преди първото ѝ използване я заредете докрай в зарядното устройство.

Литиево-йонната акумулаторна батерия може да бъде заредена по всяко време, без това да съкращава дълготрайността ѝ. Прекъсване на зареждането също не ѝ вреди.

### Изваждане на акумулаторната батерия **A**

Натиснете освобождаващия бутон за акумулаторната батерия и извадете акумулаторната батерия **15** назад от електроинструмента.

### Зареждане

Процесът на зареждане започва веднага след като щепселът на зарядното устройство бъде включен в контакта и след това акумулаторната батерия бъде поставена в зарядното устройство **14**.

Поставете акумулаторната батерия **15** на зарядното устройство, както е показано на фигурата, първо отпред (ⓘ) и след това притиснете акумулаторната батерия **15** в задния ѝ край надолу (Ⓣ). Изваждането на акумулаторната батерия се извършва в обратната последователност.

Благодарение на интелигентността на процеса на зареждане състоянието на акумулаторната батерия се разпознава и тя се зарежда с оптималния ток за текущите си температура и напрежение.

Така животът на акумулаторната батерия се удължава, а, при съхраняване върху зарядното устройство, тя е винаги напълно заредена.

**Упътване:** Акумулаторната батерия се зарежда само ако температурата ѝ е в границите на допустимия диапазон, вижте раздел «Технически данни».

### Мигащ светодиод за зареждане на акумулаторната батерия **13**

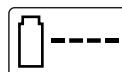

Процесът на зареждане се указва чрез **мигане** на светодиода **13**.

## Непрекъснато светещ светодиод 13



**Непрекъснатото светене** на светодиода **13** указва, че акумулаторната батерия е заредена напълно **или** че

температурата на акумулаторната батерия е извън допустимия интервал за зареждане, поради което в момента акумулаторната батерия не се зарежда. Когато температурата попадне в допустимия температурен интервал, процесът на зареждане започва.

**Непрекъснато светене** на светодиода **13**, когато няма поставена акумулаторна батерия, указва, че щепселът е включен в захранващата мрежа и зарядното устройство е готово за работа.

### Указания за зареждане

При непрекъснато зареждане, респ. при неколkokратно последователно зареждане на акумулаторни батерии без прекъсване зарядното устройство може да се нагрее. Това е нормално и не указва за наличието на технически дефект на зарядното устройство.

Съществено съкратено време за работа след зареждане показва, че акумулаторната батерия е изхабена и трябва да бъде заменена.

Литиево-йонната акумулаторна батерия е защитена срещу дълбоко разреждане от «Electronic Cell Protection (ECP)». При разредена акумулаторна батерия електроинструментът се изключва от предпазен шалтер: ножът спира да се върти.

- ▶ **След автоматично изключване на електроинструмента не продължавайте да натискате пусковия прекъсвач.** Акумулаторната батерия може да бъде повредена.

## Сглобяване на електроинструмента



**Поставете акумулаторната батерия едва след като тревокосачката бъде напълно сглобена.**

**Сглобяването на акумулаторната тревокосачка трябва да се извърши в следната последователност:**

### Монтиране на предпазния кожух **E**

Поставете предпазния кожух **11** на режещата глава **9**.

- 1 Окачете предпазния кожух на режещата глава и я изместете назад.
- 2 Притиснете предпазния кожух надолу, докато усетите отчетливо прещракване (клик).

### Монтиране на режещия диск/ножа

**C** Притиснете режещия диск **16** към задвижващия вал (клик).

**D** Поставете ножа **10** на шифта **17**, притиснете го надолу и го издърпайте навън, докато усетите прещракване.

## Работа с уреда

### Включване



**Отстранете от мястото, където ще косите, камъни, клони и други твърди предмети.**

**След изключване на акумулаторната тревокосачка ножът продължава да се върти няколко секунди по инерция. Преди да включвате повторно, изчакайте въртенето на електродвигателя/ножа да спре напълно.**

**Не включвайте електроинструмента непосредствено след като сте го изключили.**

### Поставяне на акумулаторната батерия

Вкарайте акумулаторната батерия в електроинструмента, както е показано на фигурата. Трябва да усетите отчетливо прещракване.

## Включване

Натиснете и задръжете бутона за деблокиране на пусковия прекъсвач **2** и след това натиснете пусковия прекъсвач **1**.

Отпуснете бутона за деблокиране на пусковия прекъсвач **2**.

## Изключване

Отпуснете пусковия прекъсвач **1**.

**Упътване:** Електродвигателят се стартира малко след като бъде натиснат пусковият прекъсвач **1**.

## Настройване на електроинструмента

### Използване на подвижната ръкохватка **E**

Подвижната ръкохватка **5** може да бъде поставена в различни положения:

- ❶ За да промените позицията, развийте винта на ръкохватката **4** и изместете подвижната ръкохватка **5**.
- ❷ Затегнете винта **4**, за да застопорите подвижната ръкохватка **5** в избраната позиция.

### Регулиране на височината на тревокосачката **F**

- ❶ Завъртете затягащата втулка **6** на 90°.
- ❷ За удължаване издърпайте направляващата шанга, за скъсяване я вкарайте навътре. Затегнете отново затягащата втулка **6**.

### Регулиране на ъгъла на наклона на режещата глава **G**

За да промените наклона на рязане, натиснете педала **12** и завъртете направляващата шанга **7** в желаната позиция.

Отпуснете педала **12**.

## Настройване за рязане в близост до ръб

❶ Настройте наклона на режещата глава:

- ❶ Натиснете педала **12**.
- ❷ Поставете направляващата шанга **7** в най-долна позиция. Отново отпуснете педала **12**.

❶ Изместване на режещата глава:

- ❶ Освободете затягащата втулка **6**.
- ❷ Завъртете направляващата шанга **7** на 90° спрямо режещата глава **9** както е показано на фигурата. Отново затегнете втулката **6**.

## Указания за работа



**Предпазвайте акумулаторната батерия от прегряване, напр. вследствие на силна и пряка слънчева светлина и огън.**

**Електроинструментът не работи при температури под 0 °C или над 45 °C!**

### Косене на трева **J**

Премествайте акумулаторната тревокосачка наляво и надясно и внимавайте да я държите на безопасно разстояние от тялото си.

Акумулаторната тревокосачка може да реже ефективно трева с височина до 15 cm. Ако тревата е по-висока, я режете на стъпки.

### Косене в близост до ръбове

Водете акумулаторната тревокосачка успоредно на ръба на косената площ. За да избегнете бързо износване на ножа, избягвайте контакт с твърди повърхности или стени.

❶ За по-добро управление използвайте предпазната скоба за дървета **18** като опора за водене (не е включена в окомплектовката).

**Рязане около дървета и храсти **

Режете внимателно около дървета и храсти, за да не ги допрете с режещия нож. Ако бъде повредена кората на растенията, е възможно те да умрат.

 За по-добро управление използвайте предпазната скоба за дървета **18** като опора за водене (не е включена в комплектовката).

**Издържливост на акумулаторната батерия**

Времето за работа на акумулаторната батерия зависи от работните условия:

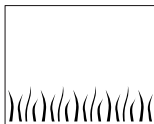
**Леки работни условия:**

до 800 метра (ART 23 Li)  
до 1000 метра (ART 26 Li)

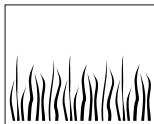
**Средно тежки работни условия:**

до 350 метра (ART 23 Li)  
до 440 метра (ART 26 Li)

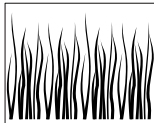
**Тежки работни условия:**

до 60 метра (ART 23 Li)  
до 75 метра (ART 26 Li)

**Смяна на ножа **

**Преди извършване на каквито и да е дейности по електроинструмента, изваждайте акумулаторната батерия.**

За да извадите износения нож **10**, го притиснете навътре, докато изскочи от щифта **17**.

Почистете щифта **17** с остър нож от всички полепнали по него частици и замърсявания.

За да монтирате нов нож **10** поставете ножа **10** на щифта **17**, притиснете го надолу и го издърпайте навън, докато усетите прещракване.

**Упътване:** Използвайте само оригинални резервни ножове, производство на Бош. Те са специална разработка и имат подобрени свойства на рязане. Използването на други ножове води до влошаване на производителността.

## Отстраняване на дефекти

Таблицата по-долу показва симптоми на дефекти и как можете да си помогнете, ако електроинструментът Ви престане да работи нормално. Ако не можете да откриете и отстраните проблема, като следвате инструкциите в таблицата, се обърнете към оторизиран сервиз за електроинструменти на Бош.

Внимание: преди да отстранявате дефекти изключете електроинструмента и извадете акумулаторната батерия.

Симптоми	Възможна причина	Отстраняване
Предпазният кожух не може да бъде издърпан над режещия диск	Неправилно монтиране	Извадете режещия диск и отново монтирайте предпазния кожух, вижте също «Сглобяване»
Тревокосачката не работи	Акумулаторната батерия е разредена	Заредете акумулаторната батерия, вижте също и указанията за зареждане
	Акумулаторната батерия е твърде студена/гореща	Оставете акумулаторната батерия да се затопли/охлади
Тревокосачката работи с прекъсвания	Нарушена е електрическа връзка вътре в машината	Потърсете помощ в оторизиран сервиз за електроинструменти на Бош
	Пусковият прекъсвач е повреден	Потърсете помощ в оторизиран сервиз за електроинструменти на Бош
Силни вибрации/шум	Машината е повредена	Потърсете помощ в оторизиран сервиз за електроинструменти на Бош
	Ножът е счупен	Заменете ножа
Времето за работа с едно зареждане е твърде кратко	Акумулаторната батерия не е била използвана продължително време	Заредете акумулаторната батерия напълно, вижте също указанията за зареждане
	Тревата е твърде висока	Косете на стъпки
	Акумулаторната батерия е изхабена	Заменете акумулаторната батерия
Ножът не се движи	Акумулаторната батерия е разредена	Заредете акумулаторната батерия, вижте също и указанията за зареждане
	Машината е повредена	Потърсете помощ в оторизиран сервиз за електроинструменти на Бош

Симптоми	Възможна причина	Отстраняване
Електроинструментът не реже	<p>Ножът е счупен</p> <p>Акумулаторната батерия не е заредена напълно</p> <p>В режещия диск има усукана трева</p>	<p>Заменете ножа</p> <p>Заредете акумулаторната батерия, вижте също и указанията за зареждане</p> <p>Отстранете тревата</p>
Светодиодът <b>13</b> свети непрекъснато Не е възможно зареждане	<p>Не е поставена (правилно) акумулаторна батерия</p> <p>Контактите на акумулаторната батерия са замърсени</p> <p>Акумулаторната батерия е дефектна</p>	<p>Поставете правилно акумулаторна батерия на зарядното устройство</p> <p>Почистете контактите на акумулаторната батерия, напр. чрез неколкотократно й изваждане и вкарване в гнездото, респ. заменете акумулаторната батерия</p> <p>Заменете акумулаторната батерия</p>
Светодиодът за зареждане <b>13</b> не светва	<p>Щепселът на зарядното устройство не е вкаран в контакта (правилно)</p> <p>Контактът, захранващия кабел или зарядното устройство са дефектни</p>	<p>Вкарайте (докрай) щепсела в контакта</p> <p>Проверете захранващото напрежение, ако е необходимо занесете зарядното устройство за проверка в оторизиран сервис за електроинструменти на Бош</p>

## Поддържане и сервиз

### Поддържане и почистване



**Преди извършване на каквито и да е дейности по електроинструмента, изваждайте акумулаторната батерия.**

**Упътване:** Изпълнявайте следните процедури по поддръжка редовно, за да си осигурите дълготрайно и надеждно ползване на електроинструмента.

Периодично проверявайте електроинструмента за външни повреди, напр. разхлабени съединения и износени или повредени елементи.

Проверявайте дали капаците и предпазните съоръжения са изправни и правилно монтирани. Извършвайте необходимите ремонтни дейности преди да започнете работа с електроинструмента.

Ако въпреки прецизното производство и внимателно изпитване електроинструментът се повреди, ремонтът трябва да бъде извършен в оторизиран сервис за електроинструменти на Бош.

Когато се обръщате с въпроси към представителите на Бош, винаги посочвайте 10-цифрения каталожен номер, изписан на табелката на електроинструмента.

## След приключване на работа/съхраняване



**Изключете електроинструмента и извадете акумулаторната батерия. Преди да приберете електроинструмента, се уверете, че акумулаторната батерия е изключена.**

Почистете външно тревокосачката грижливо с мека четка и кърпа. Не използвайте вода, разтворители или почистващи препарати. Отстранете всички натрупани остатъци от трева и частици, особено от вентилационните отвори **8**.

Поставете електроинструмента легнал настрани и почистете предпазния кожух **11** отвътре. Отстранете компактни натрупвания от трева с дървено или пластмасово трупче.

Уверете се, че капаците и предпазните съоръжения не са повредени и функционираат правилно. Извършвайте необходимите ремонтни дейности преди да започнете работа с електроинструмента.

Акумулаторната батерия трябва да се съхранява при температури между 0 °C и 45 °C.

## Сервиз и консултации

Сервизът ще отговори на въпросите Ви относно ремонти и поддръжка на закупения от Вас продукт, както и относно резервни части. Монтажни чертежи и информация за резервни части можете да намерите също и на **www.bosch-pt.com**

Екипът от консултанти на Бош ще Ви помогне с удоволствие при въпроси относно закупуване, приложение и възможности за настройване на различни продукти от производствената гама на Бош и допълнителни приспособления за тях.

## Роберт Бош ЕООД – България

Бош Сервиз Център  
Гаранционни и извънгаранционни ремонти  
ул. Сребърна № 3–9  
1907 София  
Тел.: +359 (02) 962 5302  
Тел.: +359 (02) 962 5427  
Тел.: +359 (02) 962 5295  
Факс: +359 (02) 62 46 49

## Транспортиране

Акумулаторната батерия е изпитана съгласно наръчника на ООН ST/SG/AC.10/11/3 издание, Част III, Раздел 38.3. Тя има ефективна защита от вътрешно свръхналягане и късо съединение и е защитена срещу механично повреждане и опасни обратни токове. Еквивалентното количество литий, съдържащо се в акумулаторната батерия, е под пределно-допустимите прагове. Затова акумулаторната батерия не подлежи на национални или международни норми за работа с опасни стоки/материали. Въпреки това при транспортирането на много акумулаторни батерии тези норми и разпоредби могат да станат валидни. В такива случаи може да е необходимо спазването на специални предписания (напр. относно опаковката). Подробности можете да научите в листовката (на английски език) на следния адрес в интернет:  
<http://purchasing.bosch.com/en/start/Allgemeines/Download/index.htm>.

## Бракуване

С оглед опазване на околната среда електроинструментът, допълнителните приспособления и опаковката трябва да бъдат подложени на подходяща преработка за повторното използване на съдържащите се в тях суровини.

### Само за страни от ЕС:



Не изхвърляйте електроинструменти при битовите отпадъци!

Съгласно Директивата на ЕС 2002/96/EG относно бракувани електрически и електронни устройства и утвърждаването ѝ

като национален закон електроинструментите, които не могат да се използват повече, трябва да се събират отделно и да бъдат подлагани на подходяща преработка за оползотворяване на съдържащите се в тях вторични суровини.

### Акумулаторни или обикновени батерии:

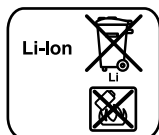

#### Li-Ion:

Моля, спазвайте указанията в раздел «Транспортиране», страница 219.

Не изхвърляйте батерии при битовите отпадъци или във водохранилища, не ги изгаряйте. Обикновени или акумулаторни батерии трябва да бъдат събирани, рециклирани или унищожавани по екологичен начин.

### Само за страни от ЕС:

съгласно Директива 91/157/EWG дефектни или изхабени акумулаторни или обикновени батерии трябва да бъдат рециклирани.

**Правата за изменения запазени.**



## Uputstva o sigurnosti

Pažnja! Sa pažnjom pročitajte sledeća uputstva. Upoznajte se sa elementima za rad i pravilnom upotrebom aku-trimeru za travu. Molimo da sigurno sačuvate uputstvo za rad za kasniju upotrebu.

### Objašnjavanje simbola na aku-trimeru za travu



Opšte uputstvo o opasnosti.



Pročitajte uputstvo za opsluživanje.



Nosite zaštitne naočari.

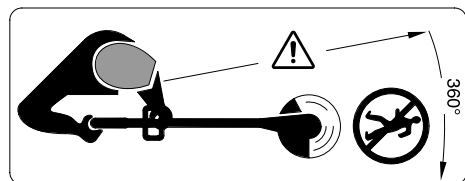

Paziti da osobe koje stoje u blizini ne budu povređene usled odbačenih stranih tela.

Osobe koje budu u blizini treba držati na sigurnom rastojanju od uređaja.



Uklonite aku-bateriju pre podešavanja uređaja, isključenja ili ostavljanja na kratko bez nadzora.



Ne kosite na kiši ili ne ostavljajte aku-trimer za travu u prirodi na kiši.

▶ Ne radite nikada sa aku-trimerom za travu sa oštećenim poklopcima ili uređajima zaštite, ili ako su oni skinuti.



Ne koristite uređaj za punjenje, kada je oštećen njegov mrežni kabel.

▶ Kontrolirajte pre upotrebe i posle svakog udarca uređaj da li je istrošen ili oštećen i u datom slučaju popravite.

▶ Ovaj uređaj nije zamišljen za to, da ga koriste osobe (uključujući i decu) sa ograničenim fizičkim, unutrašnjim ili duhovnim sposobnostima ili nedostajućim iskustvom i/ili bez znanja, čak i onda ako su pod nadzorom radi svoje sigurnosti odgovarajuće osobe ili dobijaju uputstva od nje, kako se koristi uređaj.

Decu bi trebalo kontrolisti, da bi se osigurali, da se ne igraju sa uređajem.

▶ Ne koristite aku-trimer za travu bosonogi ili sa otvorenim sandalama, nosite uvek stabilnu obuću i duge pantalone.

▶ Nikada ne dozvoljavajte deci ili osobama koje nisu upoznate sa ovim uputstvima da koriste aku-trimer za travu. Moguće je da nacionalni propisi ograničavaju starost radnika. Čuvajte trimer za travu da bude nedostupan za decu kada nije u upotrebi.

▶ Nikada ne kosite dok se osobe, posebno deca ili kućne životinje zadržavaju u neposrednoj blizini.

▶ Radnik ili korisnik je odgovoran za nesreće ili štete kod drugih ljudi ili na njihovoj imovini.

▶ Sačekajte dok se rotirajući nož potpuno ne umiri pre nego što ga uhvatite. Nož rotira i dalje posle isključivanja motora i može uzrokovati povrede.

▶ Kosite samo pri dnevnom svetlu ili dobrom veštačkom svetlu.

▶ Po mogućnosti ne radite sa aku-trimerom za travu na mokroj travi.

▶ Isključite ga ako aku-trimer za travu transportujete sa radnog mesta/na radno mesto.

▶ Aku-trimer uključite samo ako su vam ruke i noge dovoljno odmaknute od rotirajućeg noža.

▶ Ne stavljajte ruke i noge blizu rotirajućeg noža.

▶ Ne upotrebljavajte u ovom trimeru nikada nož za travu od metala.

▶ Redovno kontrolišite i održavajte aku-trimer za travu.

▶ Aku-trimer neka popravljaju samo ovlašćeni servisi.

- ▶ Uvek se uverite da otvori za hlađenje budu slobodni od ostataka trave.
- ▶ Isključite uređaj i izvadite aku-bateriju:
  - uvek kada ostavite uređaj bez nadzora
  - pre promene noža
  - pre čišćenja ili ako se radi na aku-trimeru za travu.
- ▶ Uređaj čuvajte na nekom sigurnom suvom mestu, izvan domašaja dece. Ne stavljajte nikakve druge predmete na uređaj.
- ▶ Sigurnosti radi promenite istrošene ili oštećene delove.
- ▶ Uverite se da li delovi koje treba promeniti potiču od Bosch-a.
- ▶ **Uverite se da je uređaj isključen, pre nego što ubacite aku-bateriju.** Ubacivanje aku-baterije u uređaj koji je uključen može prouzrokovati nesreće.
- ▶ **Aku-bateriju puniti samo u uređajima za punjenje, koje preporučuje proizvođač.** Za uređaj za punjenje koji je pogodan za određenu vrstu aku-baterije, postoji opasnost od požara, ako se koristi sa drugim aku-baterijama.
- ▶ **Koristite u uređajima samo aku-baterije predviđene za to.** Korišćenje drugih aku-baterija može dovesti do povrede ili požara.
- ▶ **Držite nekorišćenu aku-bateriju podalje od kancelarijskih spajalica, novčića, ključeva, eksera, zavrtnja ili drugih sitnih metalnih predmeta, koji bi mogli prouzrokovati premošćavanje kontakta.** Kratak spoj između kontakta aku-baterije može imati za posledicu opekotine ili požar.
- ▶ **Pri pogrešnoj primeni može tečnost da izađe iz aku-baterije. Izbegavajte kontakt sa ovom tečnošću.** Pri slučajnom kontaktu isperite oči sa velikom količinom vode. Ako tečnost uđe u oči, zatražite dodatno i lekarsku pomoć. Tečnost iz aku-baterije može uzrokovati nadražaje kože ili opekotine.

## Opis funkcija



### Čitajte sva upozorenja i uputstva.

Propusti kod pridržavanja upozorenja i uputstava mogu imati za posledicu električni udar, požar i/ili teške povrede.

### Upotreba prema svrsi

Uređaj je predviđen za košenje trave, korova ispod grmlja, kao i na nagibima i čoškovima koji se ne mogu kositi sa kosačicom za travu.

Odredjena upotreba odnosi se na temperaturu okoline između 0 °C i 40 °C.

### Obim isporuke

Izvadite aku-trimer za travu iz pakovanja i prokontrolišite da li su svi delovi na broju:

- Trimer za travu
- Zaštitna hauba
- Podesiva dodatna ručka (predmontirana)
- Tanjirasti rezni disk
- Nož
- Uređaj za punjenje
- Uputstvo za upotrebu

Ako delovi nedostaju ili su oštećeni, molimo obratite se trgovcu gde ste kupili uređaj.

## Komponente sa slike

Numeracija prikazanih komponenata odnosi se na prikaz uređaja na stranici sa slikama.

- 1 Prekidač za uključivanje-isključivanje
- 2 Blokada uključivanja za prekidač za uključivanje-isključivanje
- 3 Drška
- 4 Zavrtnanj za dodatnu ručku
- 5 Podesiva dodatna ručka
- 6 Pritezna čaura
- 7 Cev
- 8 Otvori za hlađenje
- 9 Glava trimera

- 10 Nož za sečenje
- 11 Zaštitna hauba
- 12 Nožna pedala za podešavanje ugla glave trimera
- 13 LED pokazivač
- 14 Uređaj za punjenje
- 15 Baterija
- 16 Tanjirasti rezni disk
- 17 Čivija
- 18 Zaštitni jaram
- 19 Serijski broj

**Pribor sa slike ili koji je opisan ne spada u standardni obim isporuka.**

## Tehnički podaci

Aku-trimer za travu		ART 23 Li	ART 26 Li
Broj predmeta		3 600 H78 K..	3 600 H78 L..
Broj obrtaja na prazno	min <sup>-1</sup>	7500	7400
Podesiva ručka		●	●
Nameštanje ugla glave trimera/nameštanje košenje ivica		●	●
Prečnik sečenja	cm	23	26
Težina prema EPTA-Procedure 01/2003	kg	2,3	2,4
Serijski broj	Pogledajte serijski broj 19 (tipsku tablicu) na uređaju		
<b>Baterija</b>		<b>Li-Ion</b>	<b>Li-Ion</b>
Broj predmeta		2 607 336 037	2 607 336 039
Nominalni napon	V=	14,4	18
Kapacitet	Ah	1,3	1,3
Vreme punjenja (ispražnjene aku-baterije)	min	180	180
<b>Uređaj za punjenje</b>		<b>AL 2204 CV</b>	<b>AL 2204 CV</b>
Broj predmeta		2 607 225 2..	2 607 225 2..
	mA	230	230
Dozvoljeno područje temperature punjenja	°C	0–45	0–45
Težina prema EPTA-Procedure 01/2003	kg	0,7	0,7

## Informacije o šumovima/vibracijama

Izmerene vrednosti određene su prema 2000/14/EG (na visini 1,60 m i razmaku 1,0 m) i prema EN 28 662.

Nivo šumova uređaja označen sa A iznosi tipično: Nivo zvučnog pritiska 80 dB(A); Nivo snage zvuka 88 dB(A). Nesigurnost  $K=5$  dB.

### Nosite zaštitu za sluh!

Vibracija na ruci je tipično niža od  $2,5 \text{ m/s}^2$ .

## Izjava o usaglašenosti

Izjavljujemo uz punu odgovornost da je ovaj proizvod usklađen sa sledećim standardima ili propisima: EN 786, EN 60 335, prema odredbama smernica 89/336/EWG, 98/37/EG, 2000/14/EG.

2000/14/EG: Garantirana jačina delovanja buke LWA manja je od 94 dB (A). Postupak ocene usaglašenosti prema Dodatku VI.

Ovlašćeni institut za ispitivanje: SRL, Sudbury England

Identifikacioni broj ovlašćenog instituta za ispitivanje: 1088

Tehnička dokumentacija kod:  
Robert Bosch GmbH, PT/ESC,  
D-70745 Leinfelden-Echterdingen

Dr. Egbert Schneider Senior Vice President Engineering	Dr. Eckerhard Strötgen Head of Product Certification
--	--

*ppa. Schneider*      *i.v. Strötgen*

20.08.2007, Robert Bosch GmbH, Power Tools Division  
D-70745 Leinfelden-Echterdingen

## Radi vaše sigurnosti



**Isključite uređaj i uklonite aku-bateriju, pre nego što izvedete radove podešavanja i čišćenja.**

**Posle isključivanja aku-trimera za travu, još nekoliko sekundi radi i dalje nož za košenje.**

**Opres – ne dodirujte rotirajući nož za košenje.**

## Montaža

### Punjenje baterije

**Paziti na mrežni napon:** Napon izvora struje mora se podudarati sa podacima na tipskoj tablici uređaja. Uređaji označeni sa 230 V mogu raditi i na 220 V/240 V.

Koristite samo isporučeni uređaj za punjenje. Samo je ovaj uređaj za punjenje usklađen sa Li-lonskom aku-baterijom ugrađenom u vašem uređaju.

Aku-baterija je opremljena kontrolom temperature koja dozvoljava punjenje samo u temperaturnom području između  $0 \text{ }^{\circ}\text{C}$  i  $45 \text{ }^{\circ}\text{C}$ . Na taj će se način postići dugi vek trajanja aku-baterije.

**Paznja:** Akumulator se isporučuje delimično napunjen. Da bi osigurali punu snagu akumulatora, punite akumulator pre prve upotrebe u aparatu za punjenje.

Li-jonski akumulator može da se puni u svako doba, a da ne skraćujemo životni vek. Prekidanje radnje punjenja ne šteti akumulatoru.

### Vadjenje akumulatora

Pritisnite taster za deblokiranje aku-baterije i izvucite aku-bateriju **15** prema natrag iz uređaja.

### Postupak punjenja

Postupak punjenja počinje čim se utakne mrežni utikač u utičnicu i aku-baterija nakon toga umetne u otvor uređaja za punjenje **14**.

Postavite akumulator **15** kao što slika pokazuje najpre na uređaj za punjenje (1) i pritisnite na kraju akumulator **15** pozadi na dole (2). Za vadjenje akumulatora idite obrnutim redosledom.

Inteligentnim postupkom punjenja stanje punjenja akumulatora se automatski prepoznaje i puni se zavisno od napona i temperature akumulatora sa optimalnom strujom punjenja.

Na ovaj način se čuva akumulator i ostaje uvek u potpunosti napunjen ako se čuva u uređaju za punjenje.

**Pažnja:** Proces punjenja je moguć samo ako se temperatura aku-baterije nalazi u dozvoljenom temperaturnom području punjenja, videti „Tehnički podaci“.

### Trepćuće svetlo - pokazivač punjenja akumulatora 13

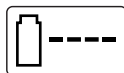

Radnja punjenja se signalizuje **treprenjem** pokazivača punjenja akumulatora **13**.

### Trajno svetlo - pokazivač punjenja akumulatora 13



**Trajno svetlo** pokazivača punjenja akumulatora **13** signalizuje, da je akumulator potpuno napunjen **ili** da je

temperatura akumulatora izvan dozvoljenog područja temperature punjenja i stoga se ne može puniti. Čim se dostigne dozvoljeno područje temperature, akumulator se puni.

Bez utaknutog akumulatora signalizuje **trajno svetlo** pokazivača punjenja akumulatora **13**, da je mrežni utikač utaknut u utičnicu i da je uređaj za punjenje spreman za rad.

### Napomene uz punjenje

Pri kontinuiranim odnosno ciklusima punjenja koji su bili više puta jedan za drugim bez prekida može se uređaj za punjenje zagrejati. Ovo je međutim bez nedoumice i ne ukazuje na tehnički kvar uređaja za punjenje.

Bitno skraćeno vreme rada posle punjenja pokazuje da je baterija istrošena i da se mora zameniti.

Li-lonska aku-baterija je sa „Electronic Cell Protection (ECP)“ zaštićena od dubinskog pražnjenja. Kada se aku-baterija isprazni, uređaj će se isključiti pomoću zaštitnog sklopa: Nož se više neće pomerati.

- ▶ **Nakon automatskog isključivanja uređaja više ne pritišćite prekidač za uključivanje/isključivanje.** Aku-baterija bi se mogla oštetiti.

### Montaža uređaja



**Ubacite aku-bateriju tek kada je aku-trimer za travu kompletno sastavljen.**

**Uverite se da je aku-trimer za travu sastavljen ovim redosledom:**

#### Montaža zaštitne haube **B**

Stavite zaštitnu haubu **11** na glavu trimera **9**.

**1** Zakačite zaštitnu haubu na glavu trimera i pomaknite je unazad.

**2** Pritisnite zaštitnu haubu na dole, dok sigurno ne uskoči sigurno („klik“).

#### Montaža tanjirastog diska za košenje/noža

**C** Pritisnite tanjirasti disk za košenje **16** na pogonsku osovinu (dok se ne čuje „klik“).

**D** Stavite nož **10** na čivijicu **17**, pritisnite na dole i vucite napolje dok ne uskoči.

## Rad

### Puštanje u rad



**Uklonite sa površine koju treba kositi kamenje, slobodne komade drveta i druge predmete.**

**Posle isključivanja aku-trimera za travu, još nekoliko sekundi radi i dalje nož za košenje. Sačekajte, dok se motor/nož sa košenje ne umiri, pre nego ponovo uključite.**

**Ne isključujte i ponovo uključujte odmah jedno za drugim.**

### Ubacivanje baterije

Uvucite aku-bateriju u uređaj kao što je prikazano na slici. Aku-baterija mora uskočiti tako da se čuje.

### Uključivanje

Pritisnite ustavljaču uključivanja **2** i u pritisknutom stanju pritisnite prekidač za uključivanje/isključivanje **1**.

Otpustite ustavljaču uključivanja **2**.

## Isključivanje

Otpustite prekidač za uključivanje/isključivanje **1**.

**Pažnja:** Nakon pritiska na prekidač za uključivanje/isključivanje **1** motor starta sa manjim vremenskim odlaganjem.

## Podešavanje uređaja

### Upotreba pomične drške **E**

Pomična drška **5** se može dovoditi u različite položaje:

- Da bi poziciju menjali, otpustite zavrtanj drške **4** i pomerite pomičnu dršku **5**.
- Stegnite zavrtanj drške **4** i obezbedite pomičnu dršku **5** u podešenoj poziciji.

### Podešavanje dužine trimera **F**

- Okrenite steznu čauru **6** za 90°.
- Radi produžavanja izvucite polugu vodjice, dok za skraćivanje uvucite polugu vodice. Ponovo stegnite steznu čauru **6**.

### Podešavanje ugla glave trimera **G**

Da bi ugao sečenja menjali, pritisnite na dole nožnu pedalu **12** i okrenite u željenu poziciju polugu vodice **7**.

Pustite nožnu pedalu **12**.

### Podešavanje za sečenje ivica

**H** Podešavanje ugla glave trimera:

- Pritisnuti nadole nožnu pedalu **12**.
- Dovedi u najdonju poziciju polugu vodjice **7**. Ponovo pustite nožnu pedalu **12**.

**I** Pomeranje glave trimera:

- Otpustiti steznu čauru **6**.
- Okrenuti polugu vodjice **7** za 90° da bi podesili glavu trimera **9** kao što je prikazano za košenje/ košenje ivica. Ponovo stegnite steznu čauru **6**.

## Uputstva za rad



**Zaštitite aku-bateriju od izvora toplote, kao npr. od ekstremnog delovanja sunčevih zraka i vatre. Uređaj ne radi kod temperatura ispod 0 °C ili iznad 45 °C!**

### Sečenje trave **J**

Pokrećite aku-trimer za travu levo i desno i držite ga pritom na dovoljnom rastojanju od tela.

Aku-trimer za travu može kositi travu efikasno do visine od 15 cm. Višu travu kosite stepenasto.

### Rad na ivicama

Aku trimer za travu vodite duž ivice trave. Da bi izbegli brzo habanje noža, izbegavajte kontakt sa čvrstim površinama ili zidovima.

**K** Koristite radi bolje kontrole zaštitni luk za drvo **18** kao pomoć pri vođenju (pribor).

### Sečenje oko drveća ili žbunja **L**

**Secite oko drveća ili žbunja oprezno, da ne bi došli u kontakt sa nožem.** Biljke mogu uginuti, ako se ošteti kora.

**K** Koristite radi bolje kontrole zaštitni luk za drvo **18** kao pomoć pri vođenju (pribor).

## Trajanje rada sa jednim punjenjem aku-baterije

Trajanje rada sa jednim punjenjem aku-baterije zavisi od uslova rada:

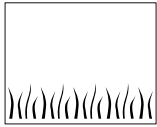

### Laki uslovi:

do 800 metara (ART 23 Li)  
do 1000 metara (ART 26 Li)

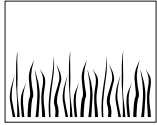

### Srednji uslovi:

do 350 metara (ART 23 Li)  
do 440 metara (ART 26 Li)

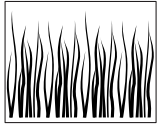

### Teški uslovi:

do 60 metara (ART 23 Li)  
do 75 metara (ART 26 Li)

## Zamena noža



**Uklonite aku-bateriju pre svih radova na uređaju.**

Da bi uklonili istrošeni nož **10**, pritiskajte nož unutra dok ne iskoči sa čivijice **17**.

Oslobodite čivijicu **17** sa nekim oštrim nožem od svih ostataka plastike/nečistoća.

Da bi montirali novi nož **10**, stavite nož **10** na čivijicu **17**, pritisnite na dole i povucite napolje dok ne uskoči.

**Pažnja:** Koristite samo Bosch rezervne noževe za košenje. Ovaj specijalan nož poseduje poboljšana svojstva rezanja. Drugi noževi daju lošiji radni učinak.

## Traženje grešaka

Sledeća tabela pokazuje simptome greški i kako da pomognete sebi, ako vaš uređaj ne radi ispravno. Ako time ne možete lokalizovati problem i odstraniti ga, obratite se ovlašćenom servisu.

Pažnja: Isključite uređaj i uklonite akumulator pre traženja greške.

Simptomi	Mogući uzroci	Pomoć
Zaštitna hauba se ne može izvući preko tanjirastog diska za košenje	Pogrešna montaža	Uklonite tanjirasti disk za košenje i ponovo montirajte zaštitnu haubu, pogledajte i „Montage“
Trimer ne radi	Aku-baterija je prazna	Napuniti aku-bateriju, pogledajte i uputstva za punjenje
	Aku-baterija je prehladna/pretopla	Zagrijati aku-bateriju/ostaviti da se ohladi
Trimer radi sa prekidima	U kvaru je unutrašnji kabl uređaja	Potražiti ovlašćeni servis
	Prekidač za uključivanje/isključivanje je u kvaru	Potražiti ovlašćeni servis
Jake vibracije/šumovi	Uređaj je u kvaru	Potražiti ovlašćeni servis
	Nož je slomljen	Zameniti nož
Suviše kratko trajanje košenja po jednom punjenju aku-baterije	Aku-baterija nije korištena duže vreme ili samo na kratko	Potpuno napunite aku-bateriju, pogledajte uputstva za punjenje
	Trava je previsoka	Kositi postepeno
	Aku-baterija je istrošena	Zameniti aku-bateriju
Nož se ne pokreće	Aku-baterija je prazna	Napuniti aku-bateriju, pogledajte i uputstva za punjenje
	Uređaj je u kvaru	Potražiti ovlašćeni servis
Uređaj ne seče	Nož je slomljen	Zameniti nož
	Aku-baterija nije potpuno napunjena	Napuniti aku-bateriju, pogledajte i uputstva za punjenje
	Trava se je umotala u tanjirastom disku za košenje	Ukloniti travu



Simptomi	Mogući uzroci	Pomoć
Pokazivač punjenja akumulatora <b>13</b> svetli stalno. Nije moguće punjenje	Akumulator nije (ispravno) namešten. Kontakti akumulatora zaprljani  Akumulator je u kvaru	Namestite ispravno na uređaj za punjenje. Očistite kontakte akumulatora, na primer naticanjem i svlačenjem akumulatora više puta, u datom slučaju zamenite akumulator  Zameniti akumulator
Pokazivač punjenja akumulatora <b>13</b> ne svetli	Mrežni utikač uređaja za punjenje nije (ispravno) utaknut U kvaru utičnica, mrežni kabel ili uređaj za punjenje	Utaknite mrežni utikač (potpuno) u utičnicu Prokontrolišite mrežni napon, uređaj za punjenje, u datom slučaju prokontrolišite u nekom stručnog servisu za Bosch-električne alate

## Održavanje i servis

### Održavanje i čišćenje



**Uklonite aku-bateriju pre svih radova na uređaju.**

**Pažnja:** Izvodite redovno sledeće radove održavanja, da bi se obezbedilo dugo i pouzdano korišćenje.

Redovno kontrolišite uređaj u pogledu očiglednih nedostataka, kao što je otpušteno pričvršćivanje i izlizani ili oštećeni delovi uređaja.

Kontrolišite da li su poklopci i zaštitni uređaji neoštećeni i ispravno namešteni. Izvedite pre korišćenja eventualno potrebne radove održavanja ili popravke.

Ako bi uređaj i pored brižljivog postupka proizvodnje i kontrole nekada otkazao, popravku mora vršiti ovlašćeni stručni servis za Bosch vrtne uređaje.

Kod svih pitanja i naručivanja rezervnih delova molimo vas da neizostavno navedete broj narudžbine (ima 10 cifara) a prema tipskoj tablici na uređaju.

### Posle košenja/čuvanja



**Isključite uređaj i uklonite aku-bateriju. Uverite se da je aku-baterija pre čuvanja uklonjena.**

Očistite spoljašnost trimera temeljito sa nekom mekom četkom i krpom. Ne upotrebljavajte vodu i rastvarače ili sredstva za poliranje. Uklonite svu prilepljenu travu i čestice, posebno sa otvora za hlađenje **8**.

Postavite uređaj na stranu i očistite zaštitnu haubu **11** sa unutrašnje strane. Uklonite slepljenu travu sa nekim komadom drveta ili plastike.

Kontrolišite da li su poklopci i zaštitni uređaji neoštećeni i ispravno namešteni. Izvedite pre korišćenja eventualno potrebne radove održavanja ili popravke.

Aku-bateriju bi trebalo čuvati na temperaturi između 0 °C i 45 °C.

## Servis i savetovanja kupaca

Servis odgovara na Vaša pitanja u vezi popravke i održavanja Vašeg proizvoda kao i u vezi rezervnih delova. Šematske prikaze i informacije u vezi rezervnih delova naći ćete i pod:

**www.bosch-pt.com**

Bosch-ov tim savetnika će Vam pomoći kod pitanja u vezi kupovine, primene i podešavanja proizvoda i pribora.

## Srpski

Bosch-Service  
Takovska 46  
11000 Beograd  
Tel.: +381 (011) 753-373  
Fax: +381 (011) 753-373  
E-Mail: asboschz@EUnet.yu

## Transport

Akumulator je testiran prema UN-priručniku ST/SG/AC.10/11/Rev.3 deo III, pododeljak 38.3. Ima delotvornu zaštitu od unutrašnjeg nadpritisaka i kratkog spoja kao i uređaje za sprečavanje loma uz upotrebu sile i opasne povratne struje. Ekvivalentna količina litijuma koja je u akumulatoru je ispod važećih graničnih vrednosti. Stoga je akumulator kao pojedinačan komad i kao upotrebljen u aparatu izvan nacionalnih i internacionalnih propisa o opasnim materijama. Propisi o opasnim materijama mogu pri transportu više akumulatora biti relevantni. U ovom slučaju može biti potrebno, pridržavati se posebnih uslova (na primer kod pakovanja). Bliže možete videti u podsetniku na engleskom jeziku pod sledećom internet-om:

<http://purchasing.bosch.com/en/start/Allgemeines/Download/index.htm>

## Uklanjanje djubreta

Električni pribori, pribor i pakovanja treba da se odvoze regeneraciji koja odgovara zaštiti čovekove sredine.

### Samo za EU-zemlje:



Ne bacajte električni pribor u kućno djubre!

Prema evropskim smernicama 2002/96/EG o starim električnim i elektronskim uređajima i njihovim pretvaranju u nacionalno dobro ne moraju više upotrebljivi električni pribori da se odvojeno sakupljaju i odvoze nekoj regeneraciji koja odgovara zaštiti čovekove okoline.

### Akku/baterije:



### Li-jonska:

Molimo da obratite pažnju na uputstva u odeljku „Transport“, stranici 230.

Ne bacajte akku/baterije u kućno djubre, u vatru ili vodu. Akku/baterije treba sakupljati, regenerisati ili uklanjati na način koji odgovara zaštiti čovekove sredine.

### Samo za EU-zemlje:

Prema smernici 91/157/EWG moraju se akku/baterije koje su u kvaru ili istrošene, regenerisati.

**Zadržavamo pravo na promene.**

## Varnostna navodila

Pozor! Skrbno preberite spodaj navedena navodila in se seznanite z elementi za upravljanje in s pravilno uporabo akumulatorskih škarij za travo. Navodilo za uporabo varno shranite zaradi kasnejše uporabe.

### Razlaga simbolov na akumulatorskih škarijah za travo



Splošno opozorilo na nevarnost.



Preberite navodilo za uporabo.



Nosite zaščitna očala.

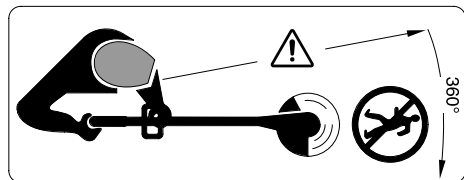

Pazite, da predmeti, ki bi odleteli od škarij, ne bodo poškodovali oseb, ki stojijo v bližini.

Osebe, ki se nahajajo v bližini, naj bodo varno oddaljene od škarij.



Pred čiščenjem in nastavljanjem naprave odstranite iz nje akumulator, kar velja tudi v primeru, ko pustite napravo brez nadzorstva.



Ne strizite trave v dežju in ne puščajte akumulatorskih škarij za travo na prostem, kadar dežuje.

▶ Nikoli ne uporabljajte akumulatorskih škarij s poškodovanimi pokrovi ali zaščitnimi napravami oziroma takrat, ko so ti deli odstranjeni.



Ne uporabljajte polnilnika, če je poškodovan.

- ▶ Po električnem udaru preglejte napravo glede na obrabo ali poškodbe in če je potrebno, jo pred ponovno uporabo dajte v popravilo.
- ▶ Ta naprava ni namenjena za uporabo s strani oseb (vključno z otroki) z omejenimi fizičnimi, senzoričnimi ali umskimi sposobnostmi ali pomanjkljivimi izkušnjami in/ali pomanjkljivim znanjem, razen, če jih nadzoruje oseba, ki je odgovorna za varnost ali pa če dobijo s strani te odgovorne osebe navodila, kako se mora ta naprava uporabljati. Nadzorujte otroke in s tem zagotovite, da se ne igrajo z napravo.
- ▶ Ne uporabljajte akumulatorskih škarij bosi ali obuti v odprte sandale. Vedno nosite trdno obutev in dolge hlače.
- ▶ Nikoli ne dovolite uporabe akumulatorskih škarij za travo otrokom ali osebam, ki niso seznanjene z navodili za uporabo. Možno je, da nacionalni predpisi omejujejo starost uporabnika. Kadar škarij za travo ne uporabljate, jih shranite na mestih, kiniso dostopna otrokom.
- ▶ Nikoli ne uporabljajte naprave, če so v neposredni bližini osebe, še posebno otroci ali živali.
- ▶ Za nezgode ali škodo, povzročeno na drugih osebah ali njihovi lastnini, je odgovoren uporabnik ali lastnik.
- ▶ Preden se dotaknete vrtečega se noža, počakajte, da se le-ta popolnoma ustavi. Po izklopu motorja se nož še nekaj časa vrtil in lahko povzroči telesnepoškodbe.
- ▶ Travo strizite samo pri dnevni svetlobi ali dobri umetni osvetlitvi.
- ▶ Če je trava mokra, akumulatorskih škarij po možnosti ne uporabljajte.
- ▶ Med transportiranjem na delovno ali z delovne površine mora biti naprava izklopljena.
- ▶ Pred vklopom umaknite roke in stopala proč od vrtečega noža.
- ▶ Ne približujte rok in stopal vrtečemu nožu.

- ▶ V teh škarjah nikoli ne uporabljajte kovinskega noža.
- ▶ Akumulatorske škarje za travo redno pregledujte in vzdržujte.
- ▶ Akumulatorske škarje za travo naj popravlja samo pooblaščen servisna delavnica.
- ▶ Vedno poskrbite, da v prezračevalnih režah ne bo ostankov trave.
- ▶ Izkllop in odstranitev akumulatorja:
  - vedno, kadar pustite napravo brez nadzora
  - pred zamenjavo noža
  - pred čiščenjem ali pred začetkom del na akumulatorskih škarjah za travo.
- ▶ Napravo shranjujte na varnem, suhem mestu, izven dosega otrok. Na napravo ne postavljajte nobenih drugih predmetov.
- ▶ Obrabljene ali poškodovane dele zaradi varnosti zamenjajte.
- ▶ Poskrbite, da bodo vsi deli, ki jih boste zamenjali, izdelani v tovarni Bosch.
- ▶ **Pred vstavljanjem akumulatorja mora biti naprava izklopljena.** Vstavev akumulatorja v vklopljeno napravo lahko povzroči nezgodo.
- ▶ **Akumulatorje polnite samo v polnilnikih, ki jih priporoča proizvajalec.** Polnilnik, ki je namenjen za določeno vrsto akumulatorjev, se lahko vžge, če ga boste uporabljali za polnjenje drugih vrst akumulatorjev.
- ▶ **V napravah uporabljajte samo akumulatorje, ki so zanje predvideni.** Uporaba drugih akumulatorjev ima lahko za posledico telesne poškodbe ali požar.
- ▶ **Akumulator naj se ne nahaja v bližini pisarniških sponk, kovancev, ključev, žbljev, vijakov in drugih kovinskih predmetov, ki bi lahko povzročili premostitev kontaktov.** Kratek stik med akumulatorskimi kontakti lahko povzroči opekline ali požar.
- ▶ **Pri napačni uporabi lahko iz akumulatorja izteče tekočina. Izogibajte se stiku z njo.** V primeru naključnega stika spirajte z vodo. Če pride tekočina v oko, poiščite tudi zdravniško pomoč. Iztekajoča akumulatorska tekočina lahko povzroči draženje kože ali opekline.

## Opis delovanja



**Preberite vsa opozorila in napotila.** Napake zaradi neupoštevanja spodaj navedenih opozoril in napotil lahko povzročijo električni udar, požar in/ali težke telesne poškodbe.

## Uporaba v skladu z namenom

Naprava je namenjena rezanju trave in plevla pod grmovjem ter na pobočjih in robovih, ki niso dostopni s kosilnico.

Uporaba v skladu z namenom se nanaša na temperaturo okolice med 0 °C in 40 °C.

## Obseg pošiljke

Previdno odstranite napravo iz embalaže in preverite, če so bili dobavljeni vsi naslednji deli:

- Škarje
- Zaščitni pokrov
- Premakljivi dodatni ročaj (montiran)
- Rezalni krožnik
- Nož
- Polnilnik
- Navodilo za uporabo

Če kakšni deli manjkajo ali so poškodovani, obvestite o tem vašega trgovca.

## Komponente na sliki

Oštevilčenje komponent, ki so na sliki, se nanaša na prikaz naprave na strani z grafiko.

- |   |   |
|---|---|
| <ul style="list-style-type: none"> <li>1 Vklopno/izklopno stikalo</li> <li>2 Protivklopna zapora vklopno/izklopnega stikala</li> <li>3 Ročaj</li> <li>4 Vijak, dodatni ročaj</li> <li>5 Premakljivi dodatni ročaj</li> <li>6 Prijemni tulec</li> <li>7 Cev</li> <li>8 Prezračevalne reže</li> </ul> | <ul style="list-style-type: none"> <li>9 Glava škarij</li> <li>10 Rezalni nož</li> <li>11 Zaščitni pokrov</li> <li>12 Nožni pedal za kotno nastavitev glave škarij</li> <li>13 Prikaz LED</li> <li>14 Polnilna naprava</li> <li>15 Akumulatorska baterija</li> <li>16 Rezalni krožnik</li> <li>17 Zatič</li> <li>18 Zaščitni lok</li> <li>19 Serijska številka</li> </ul> |
|---|---|

**Prikazan ali opisan pribor ne spada v standardni obseg dobave.**

## Tehnični podatki

Akumulatorske škarje za travo		ART 23 Li	ART 26 Li
Številka artikla		3 600 H78 K..	3 600 H78 L..
Število vrtljajev v prostem teku	min <sup>-1</sup>	7500	7400
Premakljivi ročaj		●	●
Kotna nastavitev glave škarij/nastavitev za striženje robov		●	●
Premer striženja	cm	23	26
Teža po EPTA-Procedure 01/2003	kg	2,3	2,4
Serijska številka	Glejte serijsko številko 19 (tipsko ploščico) na stroju		
<b>Akumulator</b>		<b>Li-Ion</b>	<b>Li-Ion</b>
Številka artikla		2 607 336 037	2 607 336 039
Nazivna napetost	V=	14,4	18
Kapaciteta	Ah	1,3	1,3
Čas polnjenja (akumulator izpraznjen)	min	180	180
<b>Polnilnik</b>		<b>AL 2204 CV</b>	<b>AL 2204 CV</b>
Številka artikla		2 607 225 2..	2 607 225 2..
Polnilni tok	mA	230	230
Dovoljeno temperaturno področje polnjenja	°C	0–45	0–45
Teža po EPTA-Procedure 01/2003	kg	0,7	0,7

## Podatki o hrupu/vibracijah

Merske vrednosti so bile izračunane ustrezno s smernicama 2000/14/EG (višina 1,60 m, razmak 1,0 m) in EN 28 662.

Nivo hrupa naprave po vrednotenju A tipično znaša: nivo zvočnega tlaka 80 dB(A); nivo jakosti hrupa 88 dB(A). Nezasledljivost meritve  $K = 5$  dB.

### Nosite zaščitne slušnike!

Vibriranje rok in lahti je tipično nižje od  $2,5 \text{ m/s}^2$ .

## Izjava o skladnosti

Z izključno odgovornostjo izjavljamo, da je ta proizvod usklajen z naslednjimi normativi ali normativnimi dokumenti: EN 786, EN 60 335, ki ustrežata določilom in smernicam 89/336/EWG, 98/37/EG, 2000/14/EG.

2000/14/EG: zagotovljen nivo hrupa LWA je nižji od 94 dB (A). Postopek ocene skladnosti izdelka je bil opravljen ustrezno prilogi VI.

Imenovano mesto preizkušanja: SRL, Sudbury Anglija

Identifikacijska številka imenovanega mesta preizkušanja: 1088

Tehnična dokumentacija se nahaja pri:

Robert Bosch GmbH, PT/ESC,  
D-70745 Leinfelden-Echterdingen

Dr. Egbert Schneider  
Senior Vice President  
Engineering

Dr. Eckerhard Strötgen  
Head of Product  
Certification

*ppa. Schneider* *i.v. Strötgen*

20.08.2007, Robert Bosch GmbH, Power Tools Division  
D-70745 Leinfelden-Echterdingen

## Za vašo varnost



**Pred nastavljanjem ali čiščenjem naprave izklopite napravo in odstranite iz nje akumulator.**

**Po izklopu akumulatorskih škarij za travo se nož še nekaj sekund vrti.**

**Bodite previdni – ne dotikajte se vrtečega noža.**

## Montaža

### Polnjenje akumulatorske baterije

**Upošteвайте omrežno napetost:** Napetost električnega vira se mora ujemati s podatki na tipski tablici naprave. Naprave z oznako 230 V se lahko priključijo tudi na napetost 220 V/240 V.

Uporabljajte samo polnilnik, ki je bil dobavljen skupaj z napravo. Samo ta polnilnik je primeren za polnjenje litijevo-ionskega akumulatorja v vaši napravi.

Akumulator je opremljen z napravo za nadzor temperature, ki dovoljuje samo polnjenje v temperaturnem območju med  $0 \text{ °C}$  in  $45 \text{ °C}$ . Tako je zagotovljena dolga življenjska doba akumulatorja.

**Opozorilo:** Akumulatorsko baterijo dobavimo delno izpraznjeno. Da bi lahko akumulatorska baterija razvila svojo polno zmogljivost, jo morate pred prvo uporabo v celoti napolniti v vklopljeni polnilni napravi.



Litij-ionsko akumulatorsko baterijo lahko kadarkoli napolnite, ne da bi pri tem skrajšali življenjsko dobo. Prekinitev postopka polnjenja akumulatorske baterije ne poškoduje.

### Odstranitev akumulatorske baterije

Pritisnite deblokirno tipko akumulatorja in v smeri nazaj izvlecite akumulator **15** iz naprave.

### Postopek polnjenja

Postopek polnjenja se prične takoj, ko omrežniktač vtaknete v vtičnico, akumulator pa v polnilnik **14**.

Najprej tako, kot je prikazano na sliki, namestite akumulator **15** spredaj na polnilnik , nato pa akumulator **15** zadaj potisnite navzdol . Pri odstranitvi akumulatorja postopajte v obratnem zaporedju.

Inteligentni postopek polnjenja omogoča takojšnje zaznavanje napoljenosti akumulatorja in akumulator se bo odvisno od temperature in napetosti vsakokrat polnil z optimalnim polnilnim tokom.

Ta način zagotavlja ohranitev akumulatorja, ki bo - v kolikor ga boste pustili v polnilniku - vedno do konca napoljen.

**Opozorilo:** Postopek polnjenja je možen samo takrat, ko se temperatura akumulatorja nahaja v dovoljenem temperaturnem območju, glejte odstavek „Tehnični podatki“.

### Utripanje prikaza polnjenja akumulatorja 13

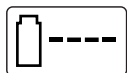

Postopek polnjenja signalizira utripanje prikaza polnjenja akumulatorja 13.

### Trajno prižgan prikaz polnjenja akumulatorja 13



Trajno prižgan prikaz polnjenja akumulatorja 13 pomeni, da je akumulator do konca napolnjen ali da ima

akumulator temperaturo, ki se nahaja izven dovoljenega temperaturnega območja in ga zato ni možno polniti. Takoj, ko bo dosežena dovoljena temperatura, se bo akumulator začel polniti.

Brez nameščenega akumulatorja trajno prižgan prikaz polnjenja akumulatorja 13 pomeni, da je vtičak vtaknjen v vtičnico in da je polnilnik pripravljen na delovanje.

### Opozorila glede polnjenja

Pri neprekinjenih oziroma zaporednih ciklikih polnjenja brez vmesne prekinitve se lahko polnilnik segreje. Vendar to ni problematično in ne pomeni, da ima polnilnik kakšno tehnično okvaro.

Bistveno krajši čas delovanja po polnjenju pomeni, da je akumulatorska baterija izrabljena in da jo je potrebno zamenjati.

Litijevo-ionski akumulator je opremljen z zaščito „Electronic Cell Protection (ECP)“ proti popolnemu izpraznjenju. Ko je akumulator prazen, se aktivira zaščitno stikalo in naprava se izklopi: nož se ne premika več.

- ▶ **Vklopno/izklopnega stikala po samodejnim izklopu naprave ne smete več pritiskati.** Akumulator se lahko poškoduje.

### Montaža naprave



**Akumulator lahko vstavite v napravo šele, ko so akumulatorske škarje za travo do konca sestavljene.**

### Poskrbite, da bodo akumulatorske škarje za travo sestavljene v naslednjem zaporedju:

#### Montaža zaščitnega pokrova B

Namestite zaščitni pokrov 11 na glavo škarij 9.

- 1 Zatakните zaščitni pokrov na glavo škarij in jo pomaknite nazaj.
- 2 Potiskajte zaščitni pokrov navzdol, dokler varno ne zaskoči (klik).

#### Montaža rezalnega krožnika/noža

C Potisnite rezalni krožnik 16 na pogonsko gred (klik).

D Namestite nož 10 na zatič 17, ga najprej potisnite navzdol, nato pa pomaknite navzven, da zaskoči.

## Delovanje

### Zagon



**Prosto ležeče dele lesa in druge predmete odstranite s travnate površine, ki jo boste strigli.**

**Po izklopu akumulatorskih škarij za travo se nož še nekaj časa vrtil. Počakajte, da motor/nož obmiruje in ga šele nato ponovno vklopite.**

**Zaporedni izklopi in ponovni vklopi škarij v kratkih razmakih niso dovoljeni.**

### Namestitev akumulatorske baterije

Potisnite akumulatorsko baterijo v napravo, tako kot je prikazano na sliki. Akumulatorska baterija mora slišno zaskočiti.

### Vklop

Pritisnite protivklopno zaporo 2 in pri pritisnjeni zapori aktivirajte vklopno/izklopno stikalo 1.

Protivklopno zaporo 2 spustite.

### Izklop

Vklopno/izklopno stikalo 1 spustite.

**Opozorilo:** Po aktiviranju vklopno/izklopnega stikala 1 začne motor delovati z malenkostnim časovnim zamikom.

## Nastavitev naprave

### Uporaba premičnega ročaja **E**

Premični ročaj **5** lahko prestavljate v različne položaje:

- Če želite položaj spremeniti, popustite vijak **4** in prestavite premakljivi ročaj **5** v drugačen položaj.
- Vijak na ročaju **4** nato trdno privijte in zavarujte premični ročaj **5** v nastavljenem položaju.

### Nastavitev dolžine škarij **F**

- Prijemalni tulec **6** obrnite za 90°.
- Če želite škarkje podaljšati, vodilni drog izvlecite, če pa jih želite skrajšati, ga potisnite noter. Prijemalni tulec **6** ponovno trdno privijte.

### Kotna nastavitev glave škarij **G**

Če želite spremeniti kot striženja, pritisnite na nožni pedal **12**, vodilo **7** pa obrnite v zeleni položaj.

Nožni pedal **12** spustite.

### Nastavitev za striženje robov

**H** Kotna nastavitev glave škarij:

- Pritisnite na nožni pedal **12**.
- Vodilo **7** premaknite v najnižji položaj. Nožni pedal **12** ponovno spustite.

**I** Prestavljanje glave škarij:

- Popustite prijemalni tulec **6**.
- Obrnite vodilo **7** za 90°, in nastavite glavo **9** na striženje/striženje robov, kot je prikazano na sliki. Prijemalni tulec **6** ponovno trdno privijte.

## Navodila za delo



**Zavarujte akumulator pred vročino, na primer pred ekstremnim sončnim sevanjem in ognjem. Naprava pri temperaturah pod 0 °C ali nad 45 °C ne deluje!**

### Striženje trave **J**

Akumulatorske škarkje za travo premikajte v levo in desno in jih pri tem držite v varni razdalji od telesa.

Akumulatorske škarkje lahko učinkovito strižejo travo do višine 15 cm. Višjo travo strizite po stopnjah.

### Striženje robov

Akumulatorske škarkje premikajte ob robu trave. Izogibajte se kontakta s trdnimi površinami ali zidovi. Tako boste preprečili hitro obrabo noža.

- Za pomoč pri boljšem vodenju škarij uporabljajte lok za zaščito dreves **18** (pribor).

### Striženje okrog dreves in grmov **L**

**Okrog dreves in grmov strizite previdno, da debela ne pridejo v stik z nožem.** Zaradi poškodovanega lubja lahko rastline odmrejo.

- Za pomoč pri boljšem vodenju škarij uporabljajte lok za zaščito dreves **18** (pribor).

### Čas delovanja akumulatorja

Čas delovanja akumulatorske baterije je odvisen od delovnih pogojev:



#### Lahki pogoji:

do 800 metrov (ART 23 Li)  
do 1000 metrov (ART 26 Li)

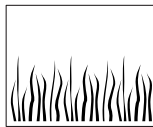

#### Srednje težki pogoji:

do 350 metrov (ART 23 Li)  
do 440 metrov (ART 26 Li)

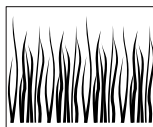

#### Težki pogoji:

do 60 metrov (ART 23 Li)  
do 75 metrov (ART 26 Li)



## Zamenjava noža



**Pred začetkom kakršnikoli del odstranite akumulator iz naprave.**

Obrabljen nož **10** odstranite tako, da ga potiskate noter, dokler ne izskoči iz zatiča **17**.

Z ostrim nožem odstranite z zatiča **17** vse ostanke plastike/umazanijo.

Nov nož **10** montirate tako, da nož **10** namestite na zatič **17**, ga potisnete navzdol, nato pa ga vlečete ven, dokler ne zaskoči.

**Opozorilo:** Uporabljajte samo nadomestne nože znamke Bosch. Ti specialno razviti noži imajo boljše lastnosti striženja in boljšo vodljivost rezila. Uporaba drugih nožev bo imela za posledico slabšo delovno storilnost.

## Iskanje napak

V spodnji tabeli so navedeni simptomi napak in napotki, kako si lahko sami pomagata, če Vaša naprava ne deluje pravilno. Če problema na ta način ne boste mogli lokalizirati in odstraniti, poiščite pomoč v servisni delavnici.

Pozor: Pred iskanjem napak izklopite napravo in odstranite iz nje akumulator.

Simptomi	Možen vzrok	Pomoč
Zaščitnega pokrova ne morete potegniti čez rezalni krožnik	Napačna montaža	Odstranite rezalni krožnik in ponovno montirajte zaščitni pokrov, glejte tudi "Monataža"
Škarje za travo ne delujejo	Prazen akumulator Akumulator prehladen/prevroč	Polnite akumulator, glejte tudi navodila za polnjenje Segrejte/ohladite akumulator
Škarje za striženje delujejo s prekinitvami	Defektni notranji kabli stroja Defektno vklopno/izklopno stikalo	Poiščite pomoč v servisu Poiščite pomoč v servisu
Močne vibracije/šum	Stroj je pokvarjen Zlomljen nož	Poiščite pomoč v servisu Zamenjajte nož
Trajanje striženja z enim polnjenjem akumulatorja prekratko	Akumulatorja dalj časa niste uporabljali ali ste ga uporabljali le kratek čas Trava previsoka Akumulator izrabljen	Do konca napolnite akumulator, glejte tudi navodila za polnjenje Strizite po stopnjah Zamenjajte akumulator
Nož se ne premika	Prazen akumulator Stroj je pokvarjen	Polnite akumulator, glejte tudi navodila za polnjenje Poiščite pomoč v servisu
Naprava ne striže	Zlomljen nož Akumulator ni do konca napolnjen Trava se je ovila okrog rezalnega krožnika	Zamenjajte nož Polnite akumulator, glejte tudi navodila za polnjenje Odstranite travo

Simptomi	Možen vzrok	Pomoč
Trajno prižgan prikaz polnjenja akumulatorja <b>13</b> Polnjenje ni možno	Akumulator ni (pravilno) nameščen Umazani akumulatorski kontakti  Defekten akumulator	Pravilno namestite akumulator na polnilnik Očistite akumulatorske kontakte, na primer z večkratnim vtikanjem in iztikanjem akumulatorja, akumulator po potrebi zamenjajte Zamenjajte akumulator
Prikaz polnjenja akumulatorja <b>13</b> ne gori	Omrežni vtikač polnilnika ni (pravilno) vtaknjen Defektna vtičnica, omrežni kabel ali polnilnik	Omrežni vtikač (do konca) vtaknite v vtičnico Preverite omrežno napetost, polnilnik naj po potrebi pregleda servisna delavnica, pooblaščen za električna orodja Bosch

## Vzdrževanje in servisiranje

### Vzdrževanje in čiščenje



**Pred začetkom kakršnihkoli del odstranite akumulator iz naprave.**

**Opozorilo:** Prosimo, da redno opravljate spodaj navedena vzdrževalna dela, kar bo zagotovilo dolgo in zanesljivo uporabljanje naprave.

Napravo redno pregledujte z ozirom na očitne pomanjkljivosti, kakršne so na primer ohlapna pritrditev ali obrabljeni ali poškodovani sestavni deli.

Pregledujte pokrove in zaščitne naprave glede na poškodbe in pravilno montažo. Pred uporabo naprave eventuelno opravite potrebna vzdrževalna dela ali popravila.

Če bi kljub skrbni izdelavi naprave in opravljenim preizkusom vseeno prišlo do izpada delovanja, naj popravilo opravi pooblaščen servisna delavnica za Boscheve vrtno stroje.

Pri vseh vprašanjih in naročanjih nadomestnih delov obvezno navedite 10-mestno številko artikla, ki se nahaja na tipski ploščici naprave.

### Po opravljenem delu/Shranjevanje



**Izklopite napravo in odstranite akumulator. Poskrbite za to, da bo akumulator pred shranitvijo naprave odstranjen.**

Zunanost škarij za travo temeljito očistite z mehko ščetko in krpo. Uporaba vode ali razredčil oziroma polirnih sredstev ni dovoljena. Odstranite s škarij vso oprijeto travo in druge delce, kar še posebno velja za prezračevalne reže **8**.

Napravo položite na bok in od znotraj očistite zaščitni pokrov **11**. Kompaktne dele oprijete trave odstranite s kosom lesa ali plastike.

Preglejte, če so pokrovi in zaščitne naprave nepoškodovani in pravilno montirani. Pred uporabo eventuelno opravite potrebna vzdrževalna dela ali popravila.

Akumulator naj bo shranjen pri temperaturi med 0 °C in 45 °C.

## Servis in svetovanje

Servis vam bo dal odgovore na vaša vprašanja glede popravila in vzdrževanja izdelka ter nadomestnih delov. Prikaze razstavljenega stanja in informacije glede nadomestnih delov se nahajajo tudi na internetnem naslovu:

**[www.bosch-pt.com](http://www.bosch-pt.com)**

Skupina svetovalcev podjetja Bosch vam bo z veseljem na voljo pri vprašanjih glede nakupa, uporabe in nastavitve izdelka in pribora.

## Slovensko

Top Service d.o.o.

Celovška 172

1000 Ljubljana

Tel.: +386 (01) 5194 225

Tel.: +386 (01) 5194 205

Fax: +386 (01) 5193 407

## Transport

Akumulatorska baterija je bila atestirana v skladu s priročnikom UN ST/SG/AC.10/11/Rev.3 del III, pododstavek 38.3. Učinkovito je zaščitena pred notranjo prenapetostjo in pred kratkim stikom in je opremljena z napravami za preprečevanje nasilnega loma in nevarnega povratnega toka.

Količina litijevega ekvivalenta, ki ga vsebuje akumulatorska baterija, se nahaja pod zadevno mejno vrednostjo. Akumulatorske baterije zato niti kot posameznega dela niti kot dela, ki je vstavljen v neko napravo, ne zadevajo nobeni nacionalni ali mednarodni predpisi glede prevažanja nevarnih snovi. Predpisi o nevarnih snoveh pa so lahko relevantni takrat, ko gre za transport večjega števila akumulatorjev. V takem primeru je morda potrebno upoštevati posebne pogoje (na primer glede embalaže). Več o tem si lahko preberete v angleških navodilih, ki jih boste našli na internetnem naslovu:

<http://purchasing.bosch.com/en/start/Allgemeines/Download/index.htm>

## Odlaganje

Električno orodje, pribor in embalažo je treba dostaviti v okolju prijazno ponovno predelavo.

### Samo za države EU:



Električnih orodij ne odlagajte med hišne odpadke!

V skladu z Direktivo 2002/96/ES Evropskega Parlamenta in Sveta o odpadni električni in elektronski opremi (OEEO) in njeni uresnitvi

v nacionalnem pravu se morajo električna orodja, ki niso več v uporabi, ločeno zbirati ter okolju prijazno reciklirati.

### Akumulatorji/baterije:



### Li-Ion:

Prosimo upoštevajte navodila v odstavku „Transport“, stran 239.

Akumulatorjev/baterij ne odlagajte med hišne odpadke ali v vodo in jih ne sežigajte. Akumulatorje/baterije je treba zbirati, reciklirati ali jih odlagati na okolju prijazen način.

### Samo za države EU:

V skladu s smernico 91/157/EWG je treba defektne ali izrabljene akumulatorje/baterije reciklirati.

### Pridržujemo si pravico do sprememb.

## Upute za sigurnost

Pažnja! Slijedeće upute treba pažljivo pročitati. Upoznajte se sa poslužnim elementima i propisnom uporabom aku-šišača tratine. Upute za uporabu spremite na sigurno mjesto za kasniju primjenu.

### Objašnjenje simbola na aku-šišaču tratine



Opće napomene za opasnost.



Pročitati upute za uporabu.



Nositi zaštitne naočale.

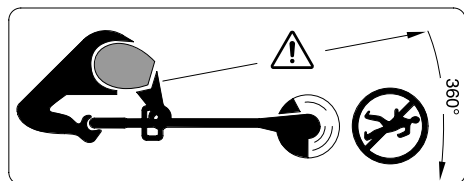

Pazite da odbačena strana tijela ne ozljede osobe koje se nalaze oko uređaja.

Treba održavati siguran razmak od osoba koje se nalaze blizu uređaja.



Izvadite aku-bateriju prije nego što ćete uređaj čistiti podešavati ili na kratko vrijeme ostaviti bez nadzora.



Ne šišati tratinu na kiši i aku-šišač tratine ne ostavljati na kiši.

▶ Aku-šišač tratine ne koristiti sa oštećenim poklopcima ili zaštitnim napravama ili ako su iste skinute.



Punjač ne koristiti ako je oštećen njegov mrežni kabel.

▶ Nakon udara uređaj treba kontrolirati na trošenje ili oštećenje i prije uporabe ga treba prema potrebi popraviti.

- ▶ Ovaj uređaj nije predviđen da s njime rade osobe (uključujući djeca) sa ograničenim fizičkim, senzornim ili psihičkim sposobnostima ili nedovoljnim iskustvom i/ili nedovoljnim stručnim znanjima. U takvim slučajevima ovakve osobe trebaju raditi pod nadzorom stručne osobe zadužene za sigurnost ili trebaju dobiti upute kako se sa uređajem radi. Djecu treba držati pod nadzorom, kako se ne bi igrala sa uređajem.
- ▶ Sa aku-šišačem tratine ne raditi bos ili u otvorenim sandalama i treba uvijek nositi čvrstu obuću i duge hlače.
- ▶ Djeci ili osobama koje nisu upoznate s ovim uputama nikada ne dopustite rad sa aku-šišačima tratine. U nekim se zemljama zakonskim propisima ograničava starost korisnika. Ako se sa aku-šišačem tratine ne radi, treba ga spremite na mjesto nedostupno za djecu.
- ▶ Ne šišati tratinu dok se osobe, osobito djeca, zadržavaju u neposrednoj blizini.
- ▶ Osoba koja radi sa uređajem ili korisnik odgovorna je za nezgode ili za štete počinjene drugim ljudima ili njihovoj imovini.
- ▶ Prije nego što ćete primiti nož pričekajte da se potpuno zaustavi u rotaciji. Nož nakon isključivanja još neko vrijeme rotira i može prouzročiti ozljede.
- ▶ Tratinu kositi samo za dnevnog svjetla ili pod dobrom rasvjetom.
- ▶ Sa aku-šišačem tratine po mogućnosti ne kositi mokru travu.
- ▶ Aku-šišač tratine isključite ako će se transportirati sa radne površine/na radnu površinu.
- ▶ Prije uključivanja aku-šišača tratine, ruke i noge držite dovoljno daleko od rotirajućeg noža.
- ▶ Ruke i noge ne stavljati blizu rotirajućeg noža.
- ▶ U ovom uređaju nikada ne koristite noževe od metala.
- ▶ Aku-šišač tratine treba redovito kontrolirati i održavati.

- ▶ Aku-šišač tratine treba dati na popravak samo ovlaštenim servisnim radionicama.
- ▶ U svakom trenutku otvori za hlađenje trebaju biti čisti od ostatka trave.
- ▶ Isključite uređaj i izvadite aku-bateriju:
  - uvijek kada se uređaj ostavlja bez nadzora
  - prije zamjene noža
  - prije čišćenja ili ako se na šišaču tratine radi.
- ▶ Uređaj spremite na sigurno, suho mjesto, izvan dosega djece. Na uređaj ne stavljati nikakve druge predmete.
- ▶ Treba zamijeniti istrošene ili oštećene sigurnosne dijelove.
- ▶ Provjerite da li dijelovi za zamjenu potječu od Boscha.
- ▶ **Prije stavljanja aku-baterije uređaj treba biti isključen.** Stavljanje aku-baterije u uređaj koji je uključen može dovesti do nezgoda.
- ▶ **Aku-baterije punite samo u punjačima koje je preporučio proizvođač.** Za punjač prikladan za određenu vrstu aku-baterije postoji opasnost od požara ako se koristi sa nekom drugom aku-baterijom.
- ▶ **U uređajima koristite samo za njega predviđene aku-baterije.** Uporaba neke druge aku-baterije može dovesti do ozljeda i opasnosti od požara.
- ▶ **Aku-baterije koje se ne koriste treba držati dalje od uredskih spajalica, kovanica, ključeva, čavala, vijaka i ostalih sitnih predmeta koji mogu uzrokovati premoštenje kontakata.** Kratki spoj između kontakata aku-baterije može dovesti do opekline ili požara.
- ▶ **Kod pogrešne primjene iz aku-baterije može isteći. Izbjegavajte kontakt sa ovom tekućinom.** Ako bi se to dogodilo, ugroženo mjesto isperite obilnom količinom vode. Ako bi tekućina dospjela u oči, zatražite liječničku pomoć. Istekla tekućina može dovesti do nadražaja kože ili opekline.

## Opis djelovanja



**Treba pročitati sve napomene o sigurnosti i upute.** Ako se ne bi poštivale napomene o sigurnosti i upute to bi moglo uzrokovati strujni udar, požar i/ili teške ozljede.

## Uporaba za određenu namjenu

Uređaj je predviđen za rezanje trave i korova ispod grmlja, kao i na kosinama i rubovima koji se ne mogu doseći sa kosilicom.

Uporaba za određenu namjenu odnosi se na temperaturu okoline između 0 °C i 40 °C.

## Opseg isporuke

Oprezno izvadite šišač tratine iz ambalaže i provjerite da li su na broju slijedeći dijelovi:

- Šišač tratine
- Štitnik
- Podesiva dodatna ručka (predmontirana)
- Tanjurasti rezni disk
- Nož za rezanje
- Punjač
- Upute za uporabu

Ako bi neki dijelovi nedostajali ili bili oštećeni, molimo za reklamacije se obratite trgovini gdje ste kupili uređaj.

## Prikazani dijelovi uređaja

Numeracija prikazanih dijelova odnosi se na prikaz uređaja na stranici sa slikama.

- 1 Prekidač za uključivanje/isključivanje
- 2 Zapor uključivanja za prekidač za uključivanje/isključivanje
- 3 Ručka
- 4 Vijak dodatne ručke
- 5 Podesiva dodatna ručka
- 6 Stezna čahura
- 7 Cijev
- 8 Otvori za hlađenje
- 9 Glava šišača tratine

- 10 Nož za rezanje
- 11 Štitnik
- 12 Papučica za kutno namještanje glave šišača tratine
- 13 LED-pokazivač
- 14 Punjač
- 15 Aku-baterija
- 16 Tanjurasti rezni disk
- 17 Zatik
- 18 Zaštitni stremen
- 19 Serijski broj

**Prikazan ili opisan pribor ne pripada standardnom opsegu isporuke.**

## Tehnički podaci

Aku-šišač tratine		ART 23 Li	ART 26 Li
Kataloški br.		3 600 H78 K..	3 600 H78 L..
Broj okretaja pri praznom hodu	min <sup>-1</sup>	7500	7400
Podesiva ručka		●	●
Kutno namještanje glave šišača tratine/Podešavanje za rezanje uz rub		●	●
Promjer rezanja	cm	23	26
Težina odgovara EPTA-Procedure 01/2003	kg	2,3	2,4
Serijski broj	Vidjeti serijski broj 19 (tipsku pločicu) na uređaju		
Aku-baterija		Li-ionska	Li-ionska
Kataloški br.		2 607 336 037	2 607 336 039
Nazivni napon	V=	14,4	18
Kapacitet	Ah	1,3	1,3
Vrijeme punjenja (ispražnjene aku-baterije)	min	180	180
Punjač		AL 2204 CV	AL 2204 CV
Kataloški br.		2 607 225 2..	2 607 225 2..
Struja punjenja	mA	230	230
Dopušteno područje temperature punjenja	°C	0–45	0–45
Težina odgovara EPTA-Procedure 01/2003	kg	0,7	0,7

## Informacije o buci i vibracijama

Izmjerene vrijednosti određene su prema 2000/14/EG (na visini 1,60 m i na razmaku 1,0 m) i prema EN 28 662.

Prag buke uređaja vrednovan s A iznosi obično: prag zvučnog tlaka 80 dB(A); prag učinka buke 88 dB(A). Nesigurnost K=5 dB.

### Nosite štitnike za sluh!

Vibracije na šaci-ruci su obično manje od 2,5 m/s<sup>2</sup>.

## Izjava o usklađenosti

Izjavljujemo uz punu odgovornost da je ovaj proizvod usklađen sa slijedećim normama ili normativnim dokumentima: EN 786, EN 60 335, prema odredbama smjernica 89/336/EWG, 98/37/EG, 2000/14/EG.

2000/14/EG: Zajamčeni prag učinka buke LWA niži je od 94 dB (A). Postupak vrednovanja usklađenosti prema Dodatku VI.

Ovlašteni institut za ispitivanje: SRL, Sudbury England

Identifikacijski broj ovlaštenog instituta za ispitivanje: 1088

Tehnička dokumentacija se može dobiti kod: Robert Bosch GmbH, PT/ESC, D-70745 Leinfelden-Echterdingen

Dr. Egbert Schneider  
Senior Vice President  
Engineering

Dr. Eckerhard Strötgen  
Head of Product  
Certification

*ppa. Schneider* *i.v. Strötgen*

20.08.2007, Robert Bosch GmbH, Power Tools Division  
D-70745 Leinfelden-Echterdingen

## Za vašu sigurnost



**Prije podešavanja ili čišćenja uređaja isključiti i izvaditi aku-bateriju.**

**Nakon što se aku-šišač tratine isključi, nož se okreće još nekoliko sekundi.**

**Oprez – ne dirati rotirajući nož.**

## Montaža

### Punjenje aku-baterije

**Pridržavati se mrežnog napona:** Napon izvora struje mora se podudarati sa podacima na tipskoj pločici uređaja. Uređaji označeni sa 230 V mogu raditi i na 220 V/240 V.

Koristite samo isporučeni punjač. Samo ovaj punjač je usklađen sa Li-Ionskom aku-baterijom ugrađenom u vašem uređaju.

Aku-baterija je opremljena kontrolom temperature koja dopušta punjenje samo u temperaturnom području između 0 °C i 45 °C. Na taj će se način postići dugi vijek trajanja aku-baterije.

**Napomena:** Aku-baterija se isporučuje djelomično napunjena. Kako bi se zajamčio puni učinak aku-baterije, prije prve uporabe aku-baterije, napunite je do kraja u punjaču.

Li-ionska aku-baterija može se u svakom trenutku puniti, bez skraćivanja njenog vijeka trajanja. Prekid u procesu punjenja neće oštetiti aku-bateriju.

### Vađenje aku-baterije

Pritisnite tipku za deblokiranje aku-baterije i izvucite aku-bateriju **15** prema natrag iz uređaja.

### Proces punjenja

Proces punjenja počinje čim se mrežni utikač punjača utakne u utičnicu i aku-baterija nakon toga umetne u punjač **14**.

Aku-bateriju **15** kao što je prikazano na slici, najprije s prednje strane natakните na punjač na **(1)** i nakon toga aku-bateriju **15** pritisnite straga prema dolje **(2)**. Kod vađenja aku-baterije postupite obrnutim redoslijedom.

Intelligentnim postupcima punjenja se automatski prepoznaje stanje napunjenosti aku-baterije i ovisno od temperature aku-baterije i napona, puni se sa optimalnom strujom punjenja.

Na taj se način čuva aku-baterija i ostaje uvijek potpuno napunjena kod spremanja u punjaču.

**Napomena:** Proces punjenja je moguć samo ako se temperatura aku-baterije nalazi u dopuštenom temperaturnom području punjenja, vidjeti poglavlje „Tehnički podaci“.

### Treperavo svjetlo pokazivača punjenja aku-baterije 13

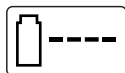

Proces punjenja se signalizira **treperenjem** pokazivača punjenja aku-baterije **13**.

### Stalno svjetlo pokazivača punjenja aku-baterije 13



**Stalno svjetlo** pokazivača punjenja aku-baterije **13** signalizira da je aku-baterija potpuno napunjena **ili** da je

temperatura aku-baterije izvan dopuštenog područja temperature punjenja i zbog toga se ne može napuniti. Čim se dosegne dopušteno područje temperature, aku-baterija će se napuniti.

Bez utaknute aku-baterije, **stalno svjetlo** pokazivača punjenja aku-baterije **13** signalizira da je mrežni utikač utaknut i da je punjač pripravan za rad.

### Napomene uz punjenje

Kod kontinuiranih, odnosno višekratno uzastopnih ciklusa punjenja bez prekida, punjač bi se mogao zagrijati. To nije štetno i ne ukazuje na tehničku neispravnost punjača.

Bitno skraćanje vremena rada nakon punjenja pokazuje da je aku-baterija istrošena i da je treba zamijeniti.

Li-ionska aku-baterija je preko zaštite „Electronic Cell Protection (ECP)“ zaštićena od dubinskog pražnjenja. Kada se aku-baterija isprazni, električni alat će se isključiti preko zaštitnog sklopa: Nož se više neće pomicati.

- ▶ **Nakon automatskog isključivanja uređaja više ne pritišćite prekidač za uključivanje/isključivanje.** Aku-baterija bi se mogla oštetiti.

### Montaža uređaja



**Aku-bateriju ne staviti u uređaj prije nego što se potpuno sastavi.**

**Aku-šišač tratine treba sastaviti ovim redoslijedom:**

### Montaža štitnika

Stavite štitnik **11** na glavu šišača tratine **9**.

- 1 Zahvatite štitnik na glavu šišača tratine i pomaknite ga prema natrag.
- 2 Štitnik pritisnite prema dolje dok sigurno ne uskoči („klik“).

### Montaža tanjurastog reznog diska/noža

- 1 Pritisnite tanjurasti rezni disk **16** na pogonsko vratilo (dok se ne čuje „klik“).
- 2 Stavite nož **10** na zatik **17**, pritisnite ga prema dolje i povucite prema van dok ne uskoči.

## Rad

### Puštanje u rad



**Kamenčiće, komadiće drva i ostale predmete treba odstraniti sa površine rezanja.**

**Nakon isključivanja aku-šišača tratine, nož se okreće još nekoliko sekundi. Treba pričekati da se motor/nož zaustavi prije ponovnog uključivanja.**

**Uređaj ne isključivati i uključivati uzastopno na kratko.**

### Stavljanje aku-baterije

Uvucite aku-bateriju u uređaj kao što je prikazano na slici. Aku-baterija mora čujno uskočiti.

### Uključivanje

Pritisnite zapor uključivanja **2** i u pritisnutom stanju aktivirajte prekidač za uključivanje/isključivanje **1**.

Otpustite zapor uključivanja **2**.



## Isključivanje

Otpustite prekidač za uključivanje/isključivanje **1**.

**Napomena:** Nakon pritiska na prekidač za uključivanje/isključivanje **1** motor starta sa manjom vremenskom zadržskom.

## Podešavanje uređaja

### Primjena pomične ručke **E**

Pomična ručka **5** može se dovesti u različite položaje:

- ➊ Da bi se promijenio položaj, otpustiti vijak ručke **4** i regulirati pomičnu ručku **5**.
- ➋ Stegnuti vijak ručke **4**, kako bi se pomična ručka **5** osigurala u namještenom položaju.

### Namještanje dužine šišanja tratine **F**

- ➊ Okrenuti steznu čahuru **6** za 90°.
- ➋ Za produženje vodeće motke izvući je a za skraćenje vodeće motke uvući je. Ponovno stegnuti steznu čahuru **6**.

### Namještanje kuta glave šišača tratine **G**

Za promjenu kuta rezanja, pritisnuti papučicu **12** i vodeću motku **7** okrenuti u željeni položaj.

Otpustiti papučicu **12**.

### Namještanje za rezanje uz rub

**H** Namjestiti kut glave šišača tratine:

- ➊ Pritisnuti papučicu **12**.
- ➋ Vodeću motku **7** prebaciti u donji položaj. Ponovno otpustiti papučicu **12**.
- I** Pomaknuti glavu šišača tratine:
  - ➊ Otpustiti steznu čahuru **6**.
  - ➋ Vodeću motku **7** okrenuti za 90°, kako bi se glava šišača tratine **9** podesila, kako je prikazano za rezanje/rezanje uz rub. Ponovno stegnuti steznu čahuru **6**.

## Upute za rad



**Zaštitite aku-bateriju od izvora topline, kao npr. od ekstremnog djelovanja sunčevih zraka i vatre. Uređaj ne radi pri temperaturama nižim od 0 °C ili višim od 45 °C!**

### Rezanje trave **J**

Aku-šišač tratine pomicati lijevo i desno i kod toga održavati dovoljan razmak od tijela.

Aku-šišač tratine može učinkovito rezati travu do visine 15 cm. Višu travu treba rezati u stupnjevima.

### Šišanje oko rubova

Aku-šišač tratine voditi uzduž ruba tratine. Kako bi se izbjeglo brzo trošenje noža, treba izbjegavati kontakt s gornjim površinama ili zidovima.

**K** Za bolje upravljanje, kao pomoć pri vođenju treba koristiti zaštitni stremen oko stabala **18** (pribor).

### Rezanje oko stabala i grmova **L**

**Oko stabala i grmova treba oprezno rezati, kako ne bi došli u dodir sa nožem.** Biljke mogu uvenuti ako bi ih izgazila stoka.

**K** Za bolje upravljanje, kao pomoć pri vođenju treba koristiti zaštitni stremen oko stabala **18** (pribor).

## Trajanje rada sa jednim punjenjem aku-baterije

Trajanje rada sa jednim punjenjem aku-baterije ovisi od radnih uvjeta:



### Lakši uvjeti:

do 800 metara (ART 23 Li)  
do 1000 metara (ART 26 Li)

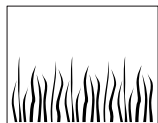

### Srednji uvjeti:

do 350 metara (ART 23 Li)  
do 440 metara (ART 26 Li)

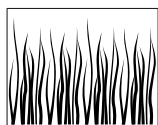

### Teži uvjeti:

do 60 metara (ART 23 Li)  
do 75 metara (ART 26 Li)

## Zamjena noža



**Prije svih radova na uređaju, treba izvaditi aku-bateriju.**

Za uklanjanje istrošenog noža **10**, nož pritisnuti prema unutra dok ne odskoči iz zatika **17**.

Sa zatika **17** oštirim nožem ukloniti ostatke plastike/prljavštine.

Za ugradnju novog noža **10**, nož **10** staviti na zatik **17** i pritisnuti prema dolje i povući do uskakanja prema van.

**Napomena:** Koristiti samo Bosch rezervni nož. Ovaj specijalni nož posjeduje poboljšana svojstva rezanja. Ostali noževi dovode do lošijeg radnog učinka.

## Traženje greške

Slijedeća tablica prikazuje simptome greški i kako si možete pomoći ako vaš uređaj ne bi ispravno radio. Ako na taj način ne možete lokalizirati i otkloniti problem, obratite se ovlaštenom servisu za Bosch vrtne uređaje.

Pažnja: Prije traženja greške isključite uređaj i izvadite aku-bateriju.

Simptomi	Mogući uzroci	Pomoć
Štitnik se ne može povući preko tanjurastog reznog diska	Pogrešna montaža	Ukloniti tanjurasti rezni disk i ponovno montirati štitnik, vidjeti i „Montaža“
Šišač tratine ne radi	Ispražnjena aku-baterija	Napuniti aku-bateriju. Vidjeti i upute za punjenje
	Aku-baterija je suviše hladna/suviše topla	Zagrijati aku-bateriju/ostaviti da se ohladi
Šišač tratine radi sa prekidima	Neispravno unutarnje ožičenje uređaja	Zatražiti pomoć ovlaštenog servisa
	Neispravan prekidač za uključivanje/isključivanje	Zatražiti pomoć ovlaštenog servisa
Jake vibracije/šumovi	Uređaj je neispravan	Zatražiti pomoć ovlaštenog servisa
	Polomljen nož	Zamijeniti nož
Suviše kratko trajanje rezanja po jednom punjenju aku-baterije	Aku-baterija nije radila dulje vrijeme ili se suviše kratko koristi	Aku-bateriju do kraja napuniti, vidjeti i upute za punjenje
	Previsoka trava Istrošena aku-baterija	Rezati u stupnjevima Zamijeniti aku-bateriju

Simptomi	Mogući uzroci	Pomoć
Nož se ne pomiče	Ispražnjena aku-baterija Uređaj je neispravan	Napunite aku-bateriju. Vidjeti i upute za punjenje Zatražiti pomoć ovlaštenog servisa
Uređaj ne reže	Polomljen nož Aku-baterija nije do kraja napunjena Trava se je omotala oko tanjurastog reznog diska	Zamijeniti nož Napunite aku-bateriju. Vidjeti i upute za punjenje Odstraniti travu
Pokazivač punjenja <b>13</b> aku-baterije stalno svijetli Nije moguć proces punjenja	Aku-baterija nije (ispravno) napunjena Zaprljani kontakti aku-baterije Neispravna aku-baterija	Aku-bateriju ispravno napuniti na punjaču Očistiti kontakte aku-baterije; npr. višekratnim spajanjem i odspajanjem aku-baterije, prema potrebi zamijeniti aku-bateriju Zamijeniti aku-bateriju
Ne svijetli pokazivač napunjenosti aku-baterije <b>13</b>	Mrežni utikač punjača nije (ispravno) utaknut Neispravna utičnica, mrežni kabel ili punjač	Mrežni utikač (do kraja) utaknuti u utičnicu Ispitati mrežni napon, punjač prema potrebi dati na kontrolu ovlaštenom servisu za Bosch električne alate

## Održavanje i servisiranje

### Održavanje i čišćenje



**Prije svih radova na uređaju, treba izvaditi aku-bateriju.**

**Napomena:** Slijedeće radove održavanja izvodite redovito, kako bi se osiguralo dulje i pouzdano korištenje uređaja.

Uređaj redovito kontrolirati na vanjske uočene nedostatke, kao što je labavo pričvršćenje noža i istrošeni ili oštećeni dijelovi.

Provjerite da li su neoštećeni poklopac ili zaštitne naprave, te da li su propisno stavljeni. Eventualno potrebne radove održavanja i popravaka izvodite prije rada sa uređajem.

Ako bi uređaj unatoč brižljivih postupaka izrade i ispitivanja ipak prestao raditi, popravak treba prepustiti ovlaštenom servisu za Bosch vrtno uređaje.

Kod svih upita i naručivanja rezervnih dijelova, neizostavno treba navesti 10-znamenasti kataloški broj sa tipske pločice uređaja.

## Nakon šišanja tratine/Spremanje



**Uređaj isključiti i aku-bateriju izvaditi. Aku-baterija se mora ukloniti prije spremanja.**

Vanjske površine šišača tratine treba temeljito očistiti mekom četkom i krpom. Za čišćenje ne koristiti vodu i nikakva otapala ili sredstva za poliranje. Treba ukloniti sve nakupine trave i ostala strana tijela, osobito sa otvora za hlađenje motora **8**.

Uređaj položiti na stranu i štitnik **11** očistiti s unutarnje strane. Kompaktne nakupine trave ukloniti komadom drva ili plastike.

Provjerite da li su poklopci i zaštitne naprave neoštećeni i ispravno ugrađeni. Prije uporabe provedite eventualno potrebne radove održavanja i popravaka.

Aku-bateriju treba spremati pri temperaturi između 0 °C i 45 °C.

## Servis za kupce i savjetovanje kupaca

Naš servis će odgovoriti na vaša pitanja o popravku i održavanju vašeg proizvoda, kao i o rezervnim dijelovima. Crteže u rastavljenom obliku i informacije o rezervnim dijelovima možete naći i na našoj adresi:

**www.bosch-pt.com**

Tim Bosch savjetnika za kupce rado će odgovoriti na vaša pitanja o kupnji, primjeni i podešavanju proizvoda i pribora.

## Hrvatski

Robert Bosch d.o.o  
Kneza Branimira 22  
100 40 Zagreb  
Tel.: +385 (01) 295 80 51  
Fax: +386 (01) 5193 407

## Transport

Aku-baterija je ispitana prema UN-priručniku ST/SG/AC.10/11/Rev.3 dio III, podpoglavlje 38.3. Ona ima djelotvornu zaštitu od prekoračenja tlaka i kratkog spoja, kao i uređaje za sprječavanje nasilnog loma i opasnih povratnih struja.

Količina litijevog ekvivalenta sadržana u Aku-bateriji kreće se ispod važećih graničnih vrijednosti. Zbog toga aku-baterija niti kao pojedinačni dio niti kao stavljena u uređaj ne podliježe državnim i međunarodnim propisima za opasne tvari. Propisi za opasne tvari mogu biti međutim važni kod transporta više aku-baterija. U tom slučaju može biti potrebno poštovanje posebnih uvjeta (npr. kod ambalaže). Poblje o tome možete saznati u listu podataka na engleskom jeziku, na slijedećoj internetskoj adresi: <http://purchasing.bosch.com/en/start/Allgemeines/Download/index.htm>.

## Zbrinjavanje

Električni alat, pribor i ambalažu treba dovesti na ekološki prihvatljivu ponovnu primjenu.

### Samo za zemlje EU:



Ne bacajte električni alat u kućni otpad!

Prema Europskim smjernicama 2002/96/EG za električne i elektroničke stare uređaje, električni alati koji više nisu uporabivi

moraju se odvojeno sakupiti i dovesti na ekološki prihvatljivu ponovnu primjenu.

### Aku-baterije/baterije:

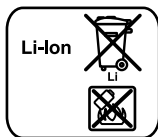

### Li-ion:

Molimo pridržavajte se uputa u poglavlju „Transport“ na stranici 248.

Ne bacajte aku-baterije/baterije u kućni otpad, u vatru ili u vodu. Aku-baterije/baterije trebaju se sakupiti, reciklirati ili zbrinuti na ekološki prihvatljiv način.

### Samo za zemlje EU:

Prema smjernicama 91/157/EWG, neispravne ili istrošene aku-baterije/baterije moraju se reciklirati.

### Zadržavamo pravo na promjene.

## Ohutusjuhised

Tähelepanu! Lugege järgnevad juhised hoolikalt läbi. Tutvuge akumurutrimmeri käsitsuselementide ja nõuetekohase kasutamisega. Hoidke kasutusjuhend hilisemaks kasutamiseks alles.

### Akumurutrimmeril olevate sümbolite tähendus



Üldine oht.



Lugege kasutusjuhendit.



Kandke kaitseprille.

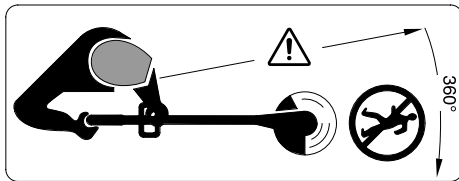

Veenduge, et eemalepaikuvad võõrkehad ei vigasta läheduses viibivaid inimesi.

Läheduses viibivad inimesed peavad paiknema seadme ohutus kauguses.



Enne seadme puhastamist ja reguleerimist, samuti juhul, kui jätate seadme kas või lühikeseks ajaks järelevalveta, eemaldage seadme aku.



Ärge töötage akumurutrimmeriga vihma käes ja ärge jätke akumurutrimmerit vihma kätte.

▶ Ärge kasutage akumurutrimmerit, kui selle kaitsekatted või teised kaitseeadised on kahjustatud või eemaldatud.



Ärge kasutage akulaadimisseadet, kui selle toitejuhe on vigastatud.

▶ Pärast trimmerile avaldunud lööki või pärast trimmeri kukkumist kontrollige seadet kahjustuste või kulumise suhtes ja vajaduse korral laske seade parandada.

- ▶ Seadet ei tohi kasutada inimesed (sealhulgas lapsed), kelle füüsilised või vaimsed võimed on piiratud või kelle puuduvad seadme kasutamiseks vajalikud kogemused ja teadmised, välja arvatud juhul, kui nad kasutavad seadet nende turvalisuse eest vastutava isiku järelevalve all, kes annab neile juhiseid seadme kasutamiseks. Et vältida seadmega mängimise võimalust, ei tohi jätta lapsi seadme lähedusse järelevalveta.
- ▶ Akumurutrimmeriga töötamisel ärge olge paljajalu ega lahtistes sandaalides, kandke alati tugevaid jalatseid ja pikki pükse.
- ▶ Ärge kunagi lubage akumurutrimmerit kasutada lastel või isikutel, kes pole tutvunud seadme kasutusjuhistega. Seadme kasutaja iga võib olla piiratud konkreetse riigi seadustega. Kasutusvälisel ajal hoidke seadet lastele kättesaamatus kohas
- ▶ Ärge töötage trimmeriga, kui vahetus läheduses viibivad inimesed, eriti lapsed, või koduloomad.
- ▶ Seadme käsitseja või kasutaja vastutab õnnetusjuhtumite ja teistele inimestele või nende varale tekitatud kahju eest.
- ▶ Enne löiketera puudutamist oodake, kuni see on täielikult seiskunud. Löiketera pöörleb pärast mootori väljalülitamist veel edasi ja võib põhjustada vigastusi.
- ▶ Töötage trimmeriga ainult päevavalgel või hea kunstliku valgustuse korral.
- ▶ Akumurutrimmerit ei ole soovitatav kasutada märja rohu niitmiseks.
- ▶ Enne transportimist tööpiirkonda või sealt ära lülitage seade välja.
- ▶ Enne seadme sisselülitamist jälgige, et käed ja jalad oleksid pöörlevast löiketerast piisavas kauguses.
- ▶ Ärge kunagi viige käsi või jalgu pöörleva löiketera lähedale.
- ▶ Ärge kunagi kasutage selles seadmes metallist löiketerasid.
- ▶ Kontrollige ja hooldage akumurutrimmerit regulaarselt.

- ▶ Laske akumurutrimmerit parandada üksnes volitatud remonditöökojas.
- ▶ Veenduge alati, et seadme ventilatsiooniavades ei ole rohuääke.
- ▶ Lülitage seade välja ja eemaldage aku:
  - alati, kui jätate seadme järelevalveta
  - enne löiketera väljavahetamist
  - enne puhastamist ja seadistamist.
- ▶ Hoidke seadet kuivas, lastele ligipääsmatus kohas. Ärge asetage murutrimmeri peale teisi esemeid.
- ▶ Kulunud ja kahjustatud osad vahetage ohutuse huvides välja.
- ▶ Veenduge, et varuosad pärinevad Boschilt.
- ▶ **Enne aku paigaldamist veenduge, et seade on välja lülitatud.** Aku paigaldamine seadmesse, mis on sisse lülitatud, võib põhjustada vigastusi.
- ▶ **Laadige akut üksnes tootja poolt ette nähtud akulaadimiseseadmega.** Ühte tüüpi akude jaoks sobiv akulaadimisseade võib teist tüüpi akude laadimisel põhjustada põlengu ohu.
- ▶ **Kasutage seadmes ainult selleks ette nähtud akut.** Teiste akude kasutamine võib põhjustada vigastusi ja tulekahju ohtu.
- ▶ **Kasutusvälisel ajal hoidke akut eemal kirjaklambritest, müntidest, võtmetest, naeltest, kruvidest ja teistest väikestest metallesemetest, mis võivad aku kontaktid omavahel ühendada.** Metallesemetega kokkupuutest põhjustatud lühis aku kontaktide vahel tekitab põlengu ohu.
- ▶ **Vale kasutuse puhul võib akut välja voolata akuvedelikku. Vältige sellega kokkupuudet.** Kui akuvedelikku peaks sattuma nahale, peske vastavat kohta veega. Kui akuvedelikku satub silma, pöörduge lisaks arsti poole. Akuvedelik võib põhjustada nahaärritust või söövitust.

## Tööpõhimõtte kirjeldus



**Kõik ohutusnõuded ja juhised tuleb läbi lugeda.** Ohutusnõuete ja juhiste eiramise tagajärjeks võib olla elektrilööök, tulekahju ja/või rasked vigastused.

### Nõuetekohane kasutamine

Seade on ette nähtud muru ja umbrohu niitmiseks puhmaste ja põõsaste alt, samuti nõlvade ja servade niitmiseks, kuhu muruniidukiga ligi ei pääse.

Seadme nõuetekohane kasutamine on lubatud temperatuuril 0 °C kuni 40 °C.

### Tarnekomplekt

Võtke akumurutrimmer ettevaatlikult pakendist välja ja kontrollige, kas tarnekomplektis sisalduvad kõik allpool loetletud osad:

- trimmer
- kaitsekate
- reguleeritav lisakäepide (paigaldatud)
- lõiketald
- lõiketera
- Akulaadija
- kasutusjuhend

Kui mõni osa on puudu või kahjustatud, pöörduge müügiesindusse.

## Seadme osad

Seadme osade numeratsiooni aluseks on jooniste leheküljel toodud numbrid.

- 1 Lüliti (sisse/välja)
- 2 Lüliti (sisse/välja) sisselülitustõkis
- 3 Käepide
- 4 Kruvi, lisakäepide
- 5 Reguleeritav lisakäepide
- 6 Klemmhülss
- 7 Toru
- 8 Ventilatsioonivad
- 9 Trimmeri pea

- 10 Lõiketera
- 11 Kettakaitse
- 12 Jalgpedaal lõikenurga reguleerimiseks
- 13 LED-tuli
- 14 Akulaadimisseade
- 15 Aku
- 16 Lõiketald
- 17 Varras
- 18 Kaitsekaar
- 19 Seerianumber

**Tarnekomplekt ei sisalda kõiki kasutusjuhendis olevatel joonistel kujutatud või kasutusjuhendis nimetatud lisatarvikuid.**

## Tehnilised andmed

Akumurutrimmer		ART 23 Li	ART 26 Li
Tootenumbr		3 600 H78 K..	3 600 H78 L..
Tühikäigupöörded	min <sup>-1</sup>	7500	7400
Reguleeritav käepide		●	●
Reguleeritav lõikenurk/lõikesuund servade trimmimiseks		●	●
Lõikejälje läbimõõt	cm	23	26
Kaal EPTA-Procedure 01/2003 järgi	kg	2,3	2,4
Seerianumber		Vt seadme andmesildil olevat seerianumbrit 19	
Aku		Li-ioon	Li-ioon
Tootenumbr		2 607 336 037	2 607 336 039
Nimipinge	V=	14,4	18
Mahtuvus	Ah	1,3	1,3
Laadimisaeg (tühja aku puhul)	min	180	180
Akulaadija		AL 2204 CV	AL 2204 CV
Tootenumbr		2 607 225 2..	2 607 225 2..
Laadimisvool	mA	230	230
Lubatud laadimistemperatuur	°C	0–45	0–45
Kaal EPTA-Procedure 01/2003 järgi	kg	0,7	0,7

## Andmed müra/vibratsiooni kohta

Mõõtmised teostatud standardite 2000/14/EÜ (1,60 m kõrgusel, 1,0 m kaugusel) ja EN 28 662 kohaselt.

Seadme A-karakteristikuga mõõdetud müratase on üldjuhul: helirõhu tase 80 dB(A); müravõimsuse tase 88 dB(A). Mõõteviga K=5 dB.

### Kasutage kuulmiskaitsevahendeid!

Käe-randme-vibratsioon on tavaliselt alla 2,5 m/s<sup>2</sup>.

## Vastavus normidele

Kinnitame ainuvastutajana, et käesolev toode vastab järgmistele standarditele ja normdokumentidele: EN 786, EN 60 335 vastavalt direktiivide 89/336/EMÜ, 98/37/EÜ, 2000/14/EÜ sätetele.

2000/14/EÜ: Garanteeritud müratase LWA on alla 94 dB (A). Vastavuse hindamise meetod vastavalt lisale VI.

Volitatud hindamisasutus: SRL, Sudbury England

Volitatud hindamisasutuse identifitseerimisnumber: 1088

Tehniline toimik saadaval aadressil:

Robert Bosch GmbH, PT/ESC, D-70745 Leinfelden-Echterdingen

Dr. Egbert Schneider  
Senior Vice President  
Engineering

Dr. Eckerhard Strötgen  
Head of Product  
Certification

*ppa. Schneider* *i.v. Strötgen*

20.08.2007, Robert Bosch GmbH, Power Tools Division  
D-70745 Leinfelden-Echterdingen

## Tööohutus



**Enne seadme reguleerimist ja puhastamist lülitage seade välja ja eemaldage aku.**

**Pärast akumutritrimeri väljalülitamist pöörleb löiketera veel mõne sekundi jooksul edasi.**

**Ettevaatust – ärge puudutage pöörlevat löiketera.**

## Montaaž

### Aku laadimine

**Kontrollige võrgupinget:** Võrgupinge peab vastama seadme andmesildil märgitud pingele. Andmesildil märgitud 230 V seadmeid võib kasutada ka 220 V/240 V võrgupinge korral.

Kasutage üksnes tarnekomplektis sisalduvat akulaadimisseadet. Üksnes see akulaadimisseade on kohandatud Teie tööriista juures kasutatud liitium-ioon-aku laadimiseks.

Aku on varustatud temperatuurikontrolliga, mis lubab akut laadida üksnes temperatuuril 0 °C kuni 45 °C. See tagab aku pika kasutusea.

**Märkus:** Aku on tarnimisel osaliselt laetud. Et tagada aku täit mahtuvust, laadige aku enne esmakordset kasutamist akulaadimisseadmes täiesti täis.

Liitium-ioon-akut võib laadida igal ajal, ilma et see lühendaks aku kasutusiga. Laadimise katkestamine ei kahjusta akut.

### Aku eemaldamine

Vajutage aku vabastusklahvile ja tõmmake aku **15** suunaga taha seadmest välja.

### Laadimine

Laadimine algab niipea, kui akulaadija võrgupistik ühendatakse pistikupessa ja aku asetatakse akulaadimisseadmesse **14**.

Asetage aku **15** joonisel näidatud viisil kõigepealt esiosaga akulaadijale (❶) ja seejärel vajutage alla aku **15** tagaosa (❷). Aku eemaldamiseks toimige vastupidises järjekorras.

Intelligentne laadimine tuvastab aku laetuse astme automaatselt ja akut laetakse sõltuvalt aku temperatuurist ja pingest optimaalse laadimisvooluga.

See säästab akut ja aku jääb akulaadijas alati täielikult laetuks.

**Märkus:** Laadimine on võimalik üksnes siis, kui aku temperatuur on lubatud vahemikus, vt punkti „Tehnilised andmed“.



### Aku laadimisnäidu 13 vilkuv tuli

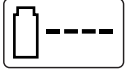

Laadimisprotsessi signaliseerib **vilkuv** laadimisnäit **13**.

### Aku laadimisnäidu 13 pidev tuli



**Pidevalt põlev** laadimisnäit **13** signaliseerib, et aku on täis laetud **või** et aku temperatuur on väljaspool

lubatud vahemikku ja akut ei ole seetõttu võimalik laadida. Laadimine algab kohe, kui aku on saavutanud lubatud temperatuuri.

Kui akut ei ole paigaldatud, annab **pideva tulega** põlev laadimisnäit **13** märku sellest, et pistik on ühendatud pistikupesaga ja akulaadija on töövalmis.

### Laadimisjuhised

Pideva või mitme üksteisele järgneva laadimistsükli puhul võib akulaadija soojeneda. See on normaalne ega viita tehnilisele defektile.

Oluliselt lühenenud kasutusaeg pärast laadimist näitab, et aku on muutunud kasutuskõlbmatuks ja tuleb välja vahetada.

Liitium-ioon-akut kaitseb täieliku tühjenemise eest elementide elektrooniline kaitse „Electronic Cell Protection (ECP)“. Tühjenenud aku korral lülitab kaitselüliti elektrilise tööriista välja: lõiketera ei pöörle enam.

- ▶ **Pärast elektrilise tööriista automaatset väljalülitumist ärge vajutage enam lülile (sisse/välja).** Aku võib kahjustuda.

### Seadme kokkupanek



**Ärge paigaldage seadmesse akut enne, kui seade on täielikult kokku monteeritud.**

**Veenduge, et akumurutrimmeri monteeritakse kokku alltoodud järjekorras:**

#### Kaitsekatte paigaldamine **E**

Asetage kaitsekate **11** trimmeri pea **9** peale.

- ① Kinnitage kaitsekate trimmeripea külge ja lükake taha.
- ② Suruge kaitsekate taha, kuni see fikseerub kohale (kostab klõps).

### Lõiketalla/tera paigaldamine

- C** Suruge lõiketald **16** ajamivõllile (kostab klõps).
- D** Asetage tera **10** vardale **17**, suruge seda alla ja tõmmake väljapoole, kuni see fikseerub kohale.

## Kasutamine

### Kasutuselevõtt



**Eemaldage trimmerdatavalt alalt kivid, lahtised puutükid ja teised esemed.**

**Pärast akumurutrimmeri väljalülitamist pöörleb lõiketera veel mõne sekundi jooksul edasi. Enne kui seadme uuesti sisse lülitate, oodake ära, kuni mootor/lõiketera on seiskunud.**

**Ärge lülitage seadet järjest välja ja uuesti sisse.**

### Aku paigaldamine

Lükake aku vastavalt joonisele seadmesse. Aku peab tuntuvalt kohale fikseeruma.

### Sisselülitamine

Suruge **2** sisselülitustõkik alla ja vajutage seejärel lülile (sisse/välja) **1**.

Vabastage sisselülitustõkik **2**.

### Väljalülitamine

Vabastage lüliti (sisse/välja) **1**.

**Märkus:** Mootor käivitub pärast vajutamist lülile (sisse/välja) **1** kerge ajalise nihkega.

### Seadme reguleerimine

#### Reguleeritava käepideme kasutamine **E**

Reguleeritavat käepidet **5** saab seada erinevatesse asenditesse:

- ① Asendi muutmiseks keerake lahti käepideme kruvi **4** ja seadke reguleeritav käepide **5** soovitud asendisse.
- ② Keerake käepideme kruvi **4** kinni, sellega fikseerite käepideme **5** soovitud asendisse.

## Trimmeri pikkuse reguleerimine **F**

- Keerake klemmhülssi **6** 90°.
- Seadme pikendamiseks tõmmake juhtvars välja, lühendamiseks lükake juhtvars sisse. Pingutage klemmhülss **6** uuesti kinni.

## Trimmeripea nurga reguleerimine **G**

Nurga muutmiseks vajutage jalgpedaal **12** alla ja seadke juhtvars **7** soovitud asendisse.

Vabastage jalgpedaal **12**.

## Reguleerimine servade niitmiseks

- H** Trimmeripea nurga reguleerimine
- Vajutage jalgpedaal **12** alla.
- Viige juhtvars **7** madalaimasse asendisse. Vabastage jalgpedaal **12** uuesti.
- I** Trimmeripea nihutamine:
- Vabastage klemmhülss **6**.
- Pöörake juhtvart **7** 90° asendisse, milles trimmeripea **9** võimaldab niita/servi trimmida. Pingutage klemmhülss **6** uuesti kinni.

## Tööjuhised



**Kaitske akut tule ja kuumuse, näiteks päikesekiirguse eest. Seade töötab üksnes temperatuurivahemikus 0 °C kuni 45 °C!**

## Muru lõikamine **J**

Liigutage akumurutrimmerit vasakule ja paremale ning hoidke seda seejuures kehast ohutus kauguses.

Akumurutrimmeriga saab edukalt niita kuni 15 cm kõrgust muru. Kõrgemat muru niitke järkjärgult.

## Servade trimmimine

Juhtige akumurutrimmerit piki muruplatsi serva. Et vältida lõiketera kulumist, vältige kokkupuudet kõvade pindade ja seintega.

- K** Et seadet paremini kontrollida, kasutage juhtimise abivahendina kauguspiirikut **18** (lisatarvik).

## Niitmine puude ja põõsaste ümber **L**

**Puude ja põõsaste ümber niitke ettevaatlikult, et lõiketera ei puutuks puude ja põõsastega kokku.** Koore vigastamisel võivad taimed hukkuda.

- K** Et seadet paremini kontrollida, kasutage juhtimise abivahendina kauguspiirikut **18** (lisatarvik).

## Aku vastupidavus

Aku vastupidavus sõltub töötingimustest:

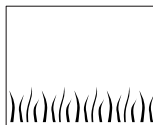

### Kerged tingimused:

kuni 800 meetrit (ART 23 Li)  
kuni 1000 meetrit (ART 26 Li)

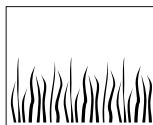

### Keskised tingimused:

kuni 350 meetrit (ART 23 Li)  
kuni 440 meetrit (ART 26 Li)

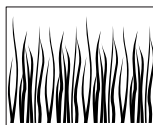

### Rasked tingimused:

kuni 60 meetrit (ART 23 Li)  
kuni 75 meetrit (ART 26 Li)

## Lõiketera vahetamine **D**



**Enne mis tahest tööde teostamist seadme kallal eemaldage seadmest aku.**

Kulunud lõiketera **10** eemaldamiseks suruge tera sissepoole, kuni see hüppab vardast **17** välja.

Puhastage varras **17** terava noaga, eemaldage igasugune mustus ja jäägid.

Uue lõiketera **10** paigaldamiseks asetage tera **10** vardale **17**, suruge alla ja tõmmake väljapoole, kuni see fikseerub kohale.

**Märkus:** Kasutage üksnes Boschi varuterasid. Boschi lõiketerade lõikeomadusi on parandatud. Teised lõiketerad ei anna sama kvaliteediga lõiketulemust.

## Vea otsing

Järgnevas tabelis on toodud vead ja juhised nende kõrvaldamiseks. Kui probleem siiski ei kao, pöörduge volitatud remonditöökotta.

Tähelepanu! Enne kui alustate vea otsimist, lülitage seade välja ja eemaldage aku.

Tunnused	Võimalik põhjus	Kõrvaldamine
Lõiketalla peale ei saa paigaldada kaitsekatet	Seade on valesti kokku pandud	Eemaldage lõiketald ja paigaldage kaitsekate uuesti, vt ka punkti „Paigaldus“
Murutrimmer ei tööta	Aku on tühi Aku on liiga külm/liiga kuum	Laadige aku, vt ka punkti „Laadimisjuhised“ Soojendage akut/laske akul jahtuda
Murutrimmer töötab katkendlikult	Seadme siseühendused ei ole korras Lüliti (sisse/välja) on defektne	Pöörduge remonditöökotta Pöörduge remonditöökotta
Tugev vibratsioon/müra	Seade on defektne Lõiketera on purunenud	Pöörduge remonditöökotta Vahetage lõiketera välja
Lõikamisaeg ühe akulaadimise kohta on liiga lühike	Akut ei ole pärast pikemat perioodi kasutatud või on kasutatud lühiajaliselt Muru on liiga kõrge Aku on kulunud	Laadige aku täis, vt ka punkti „Laadimisjuhised“ Niitke järk-järgult Vahetage aku välja
Lõiketera ei liigu	Aku on tühi Seade on defektne	Laadige aku, vt ka punkti „Laadimisjuhised“ Pöörduge remonditöökotta
Seade ei lõike	Lõiketera on purunenud Aku ei ole täis laetud Rohi on lõiketalla ümber kinni jäänud	Vahetage lõiketera välja Laadige aku, vt ka punkti „Laadimisjuhised“ Eemaldage rohi
Aku laadimisnäit <b>13</b> põleb pideva tulega Laadimine ei õnnestu	Aku ei ole akulaadijale (õigesti) asetatud Aku kontaktid on määrduanud Aku on defektne	Asetage aku laadijale korrektselt Puhastage aku kontakte, akut näiteks mitu korda laadimisalusele asetades ja sealt eemaldades, vajadusel vahetage aku välja. Vahetage aku välja

Tunnused	Võimalik põhjus	Kõrvaldamine
<b>Aku laadimisnäit 13 ei põle</b>	<p>Akulaadija pistik ei ole (korrektselt) pistikupessa ühendatud</p> <p>Pistikupesa, toitejuhe või akulaadija on defektne</p>	<p>Ühendage pistik (korrektselt) pistikupessa</p> <p>Kontrollige võrgupinget, vajaduse korral toimetage akulaadija Boschi elektriliste tööriistade volitatud parandustöökotta</p>

## Hooldus ja teenindus

### Hooldus ja puhastus



**Enne mis tahes tööde teostamist seadme kallal eemaldage seadmest aku.**

**Märkus:** Pikaajalise ohutu töö tagamiseks teostage regulaarselt järgmisi hooldustöid.

Kontrollige seadet regulaarselt nähtavate vigade, näiteks lahtiste või kulunud ja kahjustatud osade suhtes.

Kontrollige, kas katted ja kaitseseadised on terved ja õigesti paigaldatud. Enne kasutamist teostage vajalikud hooldus- ja puhastustööd.

Käesolev seade on hoolikalt valmistatud ja testitud. Kui seade sellest hoolimata rikki läheb, tuleb see lasta parandada Boschi elektriliste käsitööriistade volitatud remonditöökojas.

Järelepärimiste esitamisel ja tagavaraosade tellimisel näidake kindlasti ära seadme andmesildil olev 10-kohaline tootenumber.

### Pärast töö lõppu



**Lülitage seade välja ja eemaldage aku. Veenduge, et aku on enne seadme hoiolepanekut seadmest eemaldatud.**

Puhastage murutrimmeri välispinda hoolikalt pehme harja ja lapiga. Ärge kasutage vett ega lahusteid või poleerimisvahendeid. Eemaldage kõik rohuäägid ja osakesed, eelkõige veenduge, et ventilatsioonivad **8** on puhtad.

Asetage seade külili ja puhastage kaitsekatte **11** sisekülge. Eemaldage puidu- või plastmassitükiga kõik rohuäägid.

Kontrollige, kas katted ja kaitseseadised on terved ja õigesti paigaldatud. Enne kasutamist teostage vajalikud hooldus- ja puhastustööd.

Akut tuleks hoida temperatuuril 0 °C kuni 45 °C.

### Müügijärgne teenindus ja nõustamine

Müügiesindajad annavad vastused toote paranduse ja hooldusega ning varuosadega seotud küsimustele. Joonised ja lisateabe varuosade kohta leiate ka veebiaadressilt:

**[www.bosch-pt.com](http://www.bosch-pt.com)**

Boschi müügiesindajad nõustavad Teid toodete ja lisatarvikute ostmise, kasutamise ja seadistamisega seotud küsimustes.

### Eesti Vabariik

Mercantile Group AS

Boschi elektriliste käsitööriistade remont ja hooldus

Pärnu mnt. 549

76401 Saue vald, Laagri

Tel.: + 372 (0679) 1122

Fax: + 372 (0679) 1129

## Transport

Akut on testitud vastavalt UN-käsiraamatu ST/SG/AC.10/11/3. väljaande III osa lõigule 38.3. Aku on varustatud tõhusa kaitsega sismise ülerõhu ja lühise vastu, samuti seadistega aku vägivaldse avamise ning ohtliku tagasivoolu tõkestamiseks.

Akus sisalduv liitiumikogus ei ületa lubatud piirmäärasid. Seega ei kohaldata aku suhtes ei üksikkomponendina ega seadmesse paigaldatuna riiklike ja rahvusvahelisi ohtlike kaupade osas kehtivaid nõudeid. Ohtlike kaupade osas kehtivad nõuded võivad aga olla olulised mitme aku transportimisel. Sellisel juhul võib osutuda vajalikuks eritingimuste järgimine (nt pakendi osas). Lisateave sisaldub inglisekeelses infolehes, mille leiате järgmiselt internetiaadressilt: <http://purchasing.bosch.com/en/start/Allgemeines/Download/index.htm>.

## Kasutuskõlbmatuks muutunud seadmete käitlus

Elektriseadmed, lisatarvikud ja pakendid tuleks keskkonnasäästlikult ringlusse võtta.

### Üksnes EL liikmesriikidele:



Ärge käideldge kasutuskõlbmatuks muutunud elektrilisi tööriistu koos olmejäätmetega!

Vastavalt Euroopa Parlamendi ja nõukogu direktiivile 2002/96/EÜ elektri- ja elektroonikaseadmete

jäätmete kohta ning direktiivi kohaldamisele liikmesriikides tuleb kasutuskõlbmatuks muutunud elektrilised tööriistad eraldi kokku koguda ja keskkonnasäästlikult korduskasutada või ringlusse võtta.

### Akud/patareid:



### Li-ioon:

Järgige palun juhiseid punktis „Transport“, lk 257.

Ärge visake akusid/patareid olmejäätmete hulka, tulle või vette. Akud/patareid tuleb kokku koguda, ringlusse võtta või keskkonnasõbralikul viisil hävitada.

### Üksnes EL liikmesriikidele:

Vastavalt Euroopa Parlamendi ja nõukogu direktiivile 91/157/EMÜ tuleb defektsed või kasutusressursi ammendanud akud/patareid ringlusse võtta.

**Tootja jätab endale õiguse muudatuste tegemiseks.**

## Drošības noteikumi

Uzmanību! Uzmanīgi izlasiet tālāk sniegtos norādījumus. Iepazīstieties ar akumulatora zālāja trimera vadības elementiem un tā pareizu lietošanu. Lūdzam uzglabāt lietošanas pamācību drošā vietā turpmākai izmantošanai.

### Uz akumulatora zālāja trimera korpusa attēloto simbolu izskaidrojums



Vispārēja rakstura brīdinājuma zīme



Uzmanīgi izlasiet šo lietošanas pamācību.



Nēsājiet aizsargbrilles.

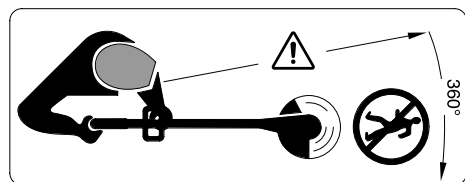

nodrošiniet, lai tuvumā esošās personas neapdraudētu dažādi priekšmeti, kas var lidot prom no apļaušanas vietas.

Sekoji, lai tuvumā esošās personas atrastos drošā attālumā no instrumenta.



Pirms instrumenta tīrīšanas un regulēšanas, kā arī, kaut uz īsu brīdi atstājot instrumentu bez uzraudzības, izņemiet no tā akumulatoru.



Nestrādājiet lietus laikā un neatstājiet akumulatora zālāja trimeri lietū.

▶ Nedarbiniet akumulatora zālāja trimeri, ja ir bojāti vai noņemti tā pārsegi vai aizsardzības ierīces.



Nelietojiet akumulatora uzlādes ierīci, ja ir bojāts tās elektriskais vads.

- ▶ Ja instruments ir saņēmis triecienu, pārbaudiet, vai tas nav bojāts vai nolietojies, un vajadzības gadījumā pirms lietošanas nodrošiniet instrumentam nepieciešamo remontu.
- ▶ Šis instruments nav paredzēts, lai to lietotu personas (tai skaitā arī bērni) ar traucētām fiziskajām, sensorajām vai garīgajām spējām vai nepietiekošu pieredzi un/vai nepietiekošām zināšanām, izņemot gadījumus, kad instrumenta lietošana notiek par minēto personu drošību atbildīgas personas uzraudzībā vai saņemot no tās norādījumus, kā lietojams instruments. Bērņus nedrīkst atstāt bez uzraudzības, nodrošinot, lai tie nesāktu rotaļāties ar instrumentu.
- ▶ Nestrādājiet ar akumulatora zālāja trimeri basām kājām vai vaļējās sandalēs; pirms darba vienmēr uzvelciet slēgtus apavus un garās bikses.
- ▶ Neļaujiet lietot akumulatora zālāja trimeri bērniem vai personām, kuras nav iepazinušās ar šo lietošanas pamācību. Minimālais vecums personām, kurām ir atļauts lietot šādu instrumentu, tiek noteikts atbilstoši nacionālajai likumdošanai. Laikā, kad zālāja trimēris netiek lietots, uzglabājiet to vietā, kas nav sasniedzama bērniem.
- ▶ Nestrādājiet ar instrumentu, ja darba vietas tiešā tuvumā atrodas citas personas (īpaši bērni) vai mājdzīvnieki.
- ▶ Instrumenta lietotājs nes atbildību par kaitējumu, kas tā darbības rezultātā tiek nodarīts citām personām vai viņu īpašumam.
- ▶ Pēc instrumenta izslēgšanas nepieskarieties rotējošajam asmenim, pirms tas nav pilnīgi apstājies. Pēc dzinēja izslēgšanas asmens zināmu laiku turpina rotēt, un pāragra pieskaršanās tam var izraisīt savainojumu.
- ▶ Strādājiet tikai diennakts gaišajā laikā vai labā mākslīgajā apgaismojumā.
- ▶ Izvairieties lietot akumulatora zālāja trimeri mitras zāles apļaušanai.
- ▶ Izslēdziet akumulatora zālāja trimeri, transportējot to uz darba vietu un no tās.

- ▶ Ieslēdziet akumulatora zālāja trimeri tikai tad, ja rokas un kājas atrodas pietiekoši lielā attālumā no rotējošā asmens.
- ▶ Netuviniet rokas un kājas rotējošajam asmenim.
- ▶ Neiestipriniet šajā instrumentā metāla griezējasmēni.
- ▶ Regulāri pārbaudiet akumulatora zālāja trimeri un veiciet tam nepieciešamo apkalpošanu.
- ▶ Nodrošiniet, lai akumulatora zālāja trimēris tiktu remontēts vienīgi pilnvarotā remonta darbnīcā.
- ▶ Sekojiet, lai instrumenta ventilācijas atveres nenosprostotu zāles paliekas.
- ▶ Izslēdziet instrumentu un izņemiet no tā akumulatoru:
  - ik reizi, kad instruments tiek atstāts bez uzraudzības,
  - pirms asmens nomaiņas,
  - akumulatora zālāja trimēra tīrīšanas vai jebkādu apkalpošanas darbu veikšanas ar to.
- ▶ Uzglabājiet instrumentu sausā, drošā vietā, kas nav sasniedzama bērniem. Nenovietojiet uz instrumenta citus priekšmetus.
- ▶ Drošības apsvērumu dēļ nomainiet nolietotās vai bojātās daļas.
- ▶ Nodrošiniet, lai nomainītai tiktu izmantotas vienīgi oriģinālās rezerves daļas, kas ražotas firmā Bosch.
- ▶ **Pirms akumulatora ievietošanas instrumentā pārlicinieties, ka tas ir izslēgts.** Mēģinājums ievietot akumulatoru ieslēgtā instrumentā var beigties ar nelaimes gadījumu.
- ▶ **Uzlādējiet akumulatorus vienīgi uzlādes ierīcē, ko šim nolūkam ir ieteikusi ražotājfirma.** Uzlādes ierīce ir paredzēt tikai noteikta tipa akumulatoru uzlādei, un mēģinājums to lietot cita tipa akumulatoru uzlādei var izraisīt aizdegšanos.
- ▶ **Lietojiet vienīgi akumulatorus, kas paredzēti šim instrumentam.** Citu akumulatoru lietošana var būt par cēloni savainojumiem vai izraisīt aizdegšanos.

- ▶ **Ja akumulators netiek lietots, nepieļaujiet tā kontaktu saskaršanos ar papīra saspraudēm, monētām, atslēgām, naglām, skrūvēm vai citiem nelieliem metāla priekšmetiem, kas varētu radīt isslēgumu starp akumulatora kontaktiem.** Isslēgums starp akumulatora kontaktiem var būt par cēloni apdegumiem vai izraisīt aizdegšanos.
- ▶ **Nepareizi lietojot akumulatoru, no tā var izplūst šķidr elektrolīts. Nepieļaujiet elektrolīta saskaršanos ar ādu.** Ja šķidrā elektrolīts nejauši nonāk uz ādas, noskalojiet to ar ūdeni. Ja elektrolīts nonāk acīs, izskalojiet tās ar ūdeni un griezieties pie ārsta. Šķidrā akumulatora elektrolīts var izraisīt ādas kairinājumu vai pat apdegumus.

## Funkciju apraksts



**Rūpīgi izlasiet visus drošības noteikumus.** Šeit sniegto drošības noteikumu un norādījumu neievērošana var izraisīt aizdegšanos un būt par cēloni elektriskajam triecienam vai nopietnam savainojumam.

## Pielietojums

Instrumentu ir paredzēts zālāja apļaušanai un nezāļu izpļaušanai zem krūmājiem un apstādījumiem, kā arī nogāzēs un stūros, ko nav iespējams sasniegt ar parasto zālāja pļāvēju.

Instrumentu ieteicams lietot pie apkārtējā gaisa temperatūras no 0 °C līdz 40 °C.

## Piegādes komplekts

Uzmanīgi izsaņojiet instrumentu un pārlicinieties, ka tā piegādes komplekts satur šādas vienības:

- zālāja trimēris,
- aizsargpārsegs,
- regulējams papilddrokturis (pievienots kātam),
- griezējdiskis,
- griezējasmens,
- Uzlādes ierīce
- lietošanas pamācība.

Ja komplektā trūkst kādas no sastāvdaļām vai kāda no tām ir bojāta, lūdzam griezties tirdzniecības vietā, kur iegādājāties instrumentu.

## Attēlotās sastāvdaļas

Attēloto sastāvdaļu numerācija atbilst numuriem instrumenta attēlā, kas sniegts grafiskajā lappusē.

- 1** Ieslēdzējs
- 2** Ieslēdzēja atbloķēšanas taustiņš
- 3** Rokturis
- 4** Papilddroktura skrūve
- 5** Regulējams papilddrokturis
- 6** Fiksējošā aptvere
- 7** Izvelkams kāts
- 8** Ventilācijas atveres
- 9** Trimeris galva
- 10** Griezējasmens
- 11** Asmens aizsargs
- 12** Pedālis trimera galvas leņķa regulēšanai
- 13** Mirdzdiodes indikators
- 14** Uzlādes ierīce
- 15** Akumulators
- 16** Griezējdiskis
- 17** Asmens noturass
- 18** Lokveida augu aizsargs
- 19** Sērijas numurs

**Attēlotie vai aprakstītie piederumi neietilpst standarta piegādes komplektā.**



## Tehniskie parametri

Akumulatora zālāja trimēris		ART 23 Li	ART 26 Li
Izstrādājuma numurs		3 600 H78 K..	3 600 H78 L..
Griešanās ātrums brīvgaitā	min. <sup>-1</sup>	7500	7400
Regulējams rokturis		●	●
Trimera galvas leņķa regulēšana/pielāgošana malu apstrādei		●	●
Apļaušanas diametrs	cm	23	26
Svars atbilstoši EPTA-Procedure 01/2003	kg	2,3	2,4
Sērijas numurs	Skatīt sērijas numuru 19 uz instrumenta marķējuma plāksnītes		
Akumulators		litija - jonu	litija - jonu
Izstrādājuma numurs		2 607 336 037	2 607 336 039
Nominālais spriegums	V=	14,4	18
Akumulatora ietilpība	Ah	1,3	1,3
Uzkādes laiks (tukšam akumulatoram)	min.	180	180
Uzlādes ierīce		AL 2204 CV	AL 2204 CV
Izstrādājuma numurs		2 607 225 2..	2 607 225 2..
Uzlādes strāva	mA	230	230
Pieļaujamais uzlādes temperatūras diapazons	°C	0–45	0–45
Svars atbilstoši EPTA-Procedure 01/2003	kg	0,7	0,7

## Informācija par troksni un vibrāciju

Izmērītās parametru vērtības ir noteiktas atbilstoši direktīvai 2000/14/ES (1,60 m augstumā un 1 m attālumā) un standartam EN 28 662.

Instrumenta radītā trokšņa parametru pēc raksturlielnes A izsvērtās tipiskās vērtības ir šādas: trokšņa spiediena līmenis 80 dB(A); trokšņa jaudas līmenis 88 dB(A). Mērījumu izkliede K=5 dB.

### Nēsājiet ausu aizsargus!

Vibrācija, kas iedarbojas uz strādājošās personas rokām, tipiskā gadījumā nepārsniedz 2,5 m/s<sup>2</sup>.

## Atbilstības deklarācija

Mēs ar pilnu atbildību paziņojam, ka šis izstrādājums atbilst standartiem vai standartizācijas dokumentiem: EN 786 un EN 60 335, kā arī direktīvām 89/336/EES, 98/37/ES un 2000/14/ES.

Direktīva 2000/14/ES: garantētais trokšņa jaudas līmenis LWA nepārsniedz 94 dB (A). Atbilstība ir noteikta saskaņā ar pielikumu VI.

Sertificētā pārbaudes vieta: SRL, Sudbury, Anglija.

Sertificētās pārbaudes vietas identifikācijas numurs: 1088

Tehniskais pamatojums no:

Robert Bosch GmbH, PT/ESC,  
D-70745 Leinfelden-Echterdingen

Dr. Egbert Schneider Senior Vice President Engineering	Dr. Eckerhard Strötgen Head of Product Certification
--	--

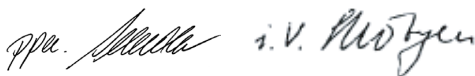

20.08.2007, Robert Bosch GmbH, Power Tools Division  
D-70745 Leinfelden-Echterdingen

## Jūsu drošībai



**Ik reizi pirms regulēšanas vai tīrīšanas izslēdziet instrumentu un izņemiet no tā akumulatoru.**

**Pēc akumulatora zālāja trimera izslēgšanas tā griezējasmens vēl dažas sekundes turpina rotēt.**

**Ievērojiet piesardzību – nepieskarieties rotējošajam griezējasmenim.**

## Salikšana

### Akumulatora uzlāde

#### Pievadiet pareizu elektrotīkla spriegumu!

Elektrobarošanas avota spriegumam jāatbilst vērtībai, kas norādīta uz uzlādes ierīces marķējuma plāksnītes. Ierīces, kas paredzētas 230 V spriegumam, var darbināt arī no 220 V vai 240 V elektrotīkla.

Lietojiet vienīgi kopā ar instrumentu piegādāto uzlādes ierīci. Tikai šī uzlādes ierīce ir paredzēta jūsu instrumentā izmantojamā litija - jonu akumulatora uzlādei.

Akumulators ir apgādāts ar NTC temperatūras kontroles ierīci, kas ļauj veikt uzlādi vienīgi tad, ja tā temperatūra atrodas robežās no 0 °C līdz 45 °C). Tas ļauj panākt lielu akumulatora kalpošanas laiku.

**Piezīme.** Akumulators tiek piegādāts daļēji uzlādētā stāvoklī. Lai akumulators spētu nodrošināt pilnu jaudu, pirms elektroinstrumenta pirmās lietošanas pilnīgi uzlādējiet akumulatoru, pievienojot to uzlādes ierīcei.

Litija-jonu akumulatoru var uzlādēt jebkurā laikā, nebaudoties samazināt tā kalpošanas ilgumu. Akumulatoram nekādā veidā arī pārtraukums uzlādes procesā.

### Akumulatora izņemšana

Nospiediet akumulatora fiksējošo taustiņu un izvelciet akumulatoru **15** no instrumenta, pārvietojot leju.

## Uzlāde

Uzlādes process sākas nekavējoties pēc uzlādes ierīces pievienošanas elektrotīklam un akumulatora ievietošanas uzlādes ierīcē **14**.

Vīspirms ievietojiet uzlādes ierīcē akumulatora **15** priekšējo daļu, kā parādīts attēlā (●), un tad nospiediet lejup akumulatora **15** aizmugurējo daļu (●). Izņemot akumulatoru, rīkojieties secībā, kas pretēja iepriekš aprakstītajai.

Ierīce nodrošina adaptīvu uzlādi, kuras gaitā tiek automātiski noteikti akumulatora parametri un atkarībā no akumulatora temperatūras un sprieguma tiek izvēlēta optimāla uzlādes strāva.

Tā tiek nodrošināta akumulatora uzlāde saudzējošā režīmā un, atstājot to pievienotu uzlādes ierīcei, akumulators tiek pastāvīgi uzturēts pilnīgi uzlādētā stāvoklī.

**Piezīme.** Uzlāde ir iespējama vienīgi tad, ja akumulatora temperatūra atrodas pieļaujamajās uzlādes temperatūras robežās, kā aprakstīts sadaļā „Tehniskie parametri“.

### 13

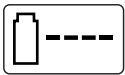

**Mirgojošs** akumulatora uzlādes indikators **13** norāda, ka notiek akumulatora uzlāde.

### Akumulatora uzlādes indikators 13



**Pastāvīgi degošs** akumulatora uzlādes indikators **13** norāda, ka akumulators ir pilnīgi uzlādēts

vai tā temperatūra atrodas ārpus pieļaujamo vērtību robežām un tāpēc uzlāde ir pārtraukta. Akumulatora temperatūrai atgriežoties pieļaujamo vērtību robežās, uzlāde automātiski atsākas no jauna.

Ja akumulators nav pievienots uzlādes ierīcei, **pastāvīgi degošs** akumulatora uzlādes indikators **13** norāda, ka uzlādes ierīces kontaktdakša ir pievienota elektrotīkla kontaktlīdžai un ierīce ir gatava darbam.

## Ieteikumi akumulatora uzlādei

Ilgstošas uzlādes laikā, piemēram, bez pārtraukuma uzlādējot vairākus akumulatorus, uzlādes ierīce var sakarst. Tas ir normāli un neliecina par tehnisku kļūmi uzlādes ierīcē.

Ja manāmi samazinās elektroinstrumenta darba ilgums starp akumulatora uzlādēm, tas rāda, ka akumulators ir nolietojies un to nepieciešams nomainīt.

Litija - jonu akumulatori ir apgādāti ar elementu elektroniskās aizsardzības funkciju „Electronic Cell Protection (ECP)“, kas tos aizsargā pret dziļo izlādi. Ja akumulators ir izlādējies, īpaša aizsardzības sistēma izslēdz instrumentu, kā rezultātā griezējasmens pārtrauc griezties.

► **Pēc instrumenta automātiskās izslēgšanās nemēģiniet to no jauna ieslēgt, nospiežot ieslēdzēju,** Šāda rīcība var sabojāt akumulatoru.

## Instrumenta salikšana



**Pievienojiet zālāja trimera akumulatoru pirmo reizi tikai tad, kad instrumenta salikšana ir pilnīgi pabeigta.**

**Nodrošiniet, lai akumulatora zālāja trimera salikšana tiktu veikta tālāk aprakstītajā secībā.**

### Aizsargpārsega nostiprināšana **B**

Novietojiet aizsargpārsegu **11** uz trimera galvas **9**.

**1** Ieāķējiet aizsargpārsegu griezējgalvā un pabīdiet uz instrumenta aizmuguri.

**2** Piespiediet aizsargpārsegu, līdz tas fiksējas ar skaidri sadzirdamu klikšķi.

### Griezējdiska nostiprināšana un griezējasmens pievienošana

**C** Uzspiediet griezējdisku **16** uz piedziņas vārpstas, līdz tas fiksējas ar skaidri sadzirdamu klikšķi.

**D** Novietojiet griezējasmēni **10** uz noturass **17**, tad paspiediet to lejup un pavelciet uz āru, līdz asmens fiksējas.

## Lietošana

### Uzsākot lietošanu

- ▶ **Novāciet no apļaujamās vietas akmeņus, brīvi gulošus koka gabalus un citus cietus priekšmetus.**

**Pēc akumulatora zālāja trimera izslēgšanas tā griezējasmens vēl dažas sekundes turpina griezties. Pirms instrumenta atkārtotas ieslēgšanas nogaidiet, līdz apstājas tā dzinējs un griezējasmens.**

**Nieslēdziet instrumentu drīz pēc tā izslēgšanas.**

### Akumulatora ievietošana

Iebīdiet akumulatoru instrumentā, kā parādīts attēlā. Akumulatoram jāfiksējas ar skaidri sadzirdamu klikšķi.

### Ieslēgšana

Nospiediet ieslēdzēja atbloķēšanas taustiņu **2** un, turot to nospiestu, nospiediet ieslēdzēju **1**.

Pēc tam atļaidiet ieslēdzēja atbloķēšanas taustiņu **2**.

### Izslēgšana

Atļaidiet ieslēdzēju **1**.

**Piezīme.** Pēc ieslēdzēja **1** nospiešanas dzinējs sāk darboties ar nelielu laika aizturi.

## Instrumenta regulēšana

### Regulējamā papildroktura lietošana **E**

Regulējamo papildrokturi **5** var pārvietot un nostiprināt dažādos stāvokļos.

- ➊ Lai izmainītu papildroktura stāvokli, atskrūvējiet papildroktura skrūvi **4** un pārvietojiet kustīgo papildrokturi **5** vēlamajā stāvoklī.
- ➋ Tad pieskrūvējiet papildroktura skrūvi **4**, nostiprinot kustīgo papildrokturi **5** izvēlētajā stāvoklī.

### Kāta garuma regulēšana **F**

- ➊ Pagrieziet fiksējošo aptveri **6** par 90°.
- ➋ Lai pagarinātu instrumenta kātu, izvelciet kāta teleskopisko posmu, bet, lai kātu saīsinātu, iebīdīet teleskopisko posmu. Tad pievelciet fiksējošo aptveri **6**.

### Trimera galvas leņķa regulēšana **G**

Lai izmainītu apļaušanas leņķi, nospiediet pedāli **12** un nolieciet instrumenta kātu **7** vēlamajā stāvoklī.

Tad atļaidiet pedāli **12**.

### Instrumenta pielāgošana malu trimēšanai

#### **H** Trimera galvas leņķa regulēšana

- ➊ Nospiediet pedāli **12**.
- ➋ Nolieciet instrumenta kātu **7** lejup (zemākajā stāvoklī). Tad atļaidiet pedāli **12**.

#### **I** Trimera galvas pagriešana

- ➊ Atskrūvējiet fiksējošo aptveri **6**.
- ➋ Pagrieziet instrumenta kātu **7** par 90°, lai trimera galva **9** nonāktu stāvoklī, kas piemērots malu trimēšanai vai apļaušanai vertikālā plaknē, kā parādīts attēlā. Tad pievelciet fiksējošo aptveri **6**.

## Norādījumi darbam



**Sargājiet akumulatoru no karstuma, piemēram, no stipras saules staru iedarbības, kā arī no uguns. Instruments nedarbojas pie temperatūras, kas ir zemāka par 0 °C vai augstāka par 45 °C!**

### Zālāja apļaušana **J**

Pārvietojiet akumulatora zālāja trimeri pa labi un pa kreisi, ieturot no tā drošu attālumu.

Ar akumulatora zālāja trimeri var efektīvi apļaut zāli, kuras garums nepārsniedz 15 cm. Ja zāle ir garāka, tā apļaujama vairākos paņēmienos.

## Malu trimēšana

Pārvietojiet akumulatora zālāja trimeri gar zālāja malu. Lai novērstu asmens priekšlaicīgu nolietošanos, neļaujiet tam saskarties ar cietiem priekšmetiem vai mūri.

**K** Lai atvieglotu instrumenta vadību, lietojiet lokveida augu aizsargu **18** (papildpiederums).

## Appļaušana koku un krūmu tuvumā **L**

**Appļaujot zālāju koku un krūmu tuvumā, sekojiet, lai tie nenonāktu saskarē ar asmeni.**

Koki un augi, kuru miza ir stipri bojāta, var nokalst.

**K** Lai atvieglotu instrumenta vadību, lietojiet lokveida augu aizsargu **18** (papildpiederums).

## Akumulatora darbības ilgums

Akumulatora darbības ilgums ir atkarīgs no darba apstākļiem.



### Viegli darba apstākļi:

appļaušanas tālums līdz  
800 metriem (ART 23 Li)  
appļaušanas tālums līdz  
1000 metriem (ART 26 Li)

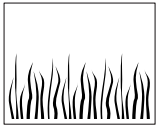

### Vidēji smagi darba apstākļi:

appļaušanas tālums līdz  
350 metriem (ART 23 Li)  
appļaušanas tālums līdz  
440 metriem (ART 26 Li)

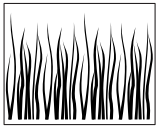

### Smagi darba apstākļi:

appļaušanas tālums līdz  
60 metriem (ART 23 Li)  
appļaušanas tālums līdz  
75 metriem (ART 26 Li)

## Griezējasmens nomaiņa **D**



**Pirms jebkuru darbu veikšanas izņemiet akumulatoru no instrumenta.**

Lai izņemtu nolietoto asmeni **10**, pabīdiet to uz iekšpusi, līdz asmens atvienojas no noturass **17**. Ar asu nazi attīriet noturasi **17** no pielipušajām plastmasas paliekām un netīrumiem.

Lai iestiprinātu jaunu griezējasmeni **10**, novietojiet griezējasmeni **10** uz noturass **17**, tad paspiediet to lejup un pavelciet uz āru, līdz asmens fiksējas.

**Piezīme.** Lietojiet nomainīgai tikai firmā Bosch ražotos asmeņus. Tie ir īpaši izstrādāti tā, lai nodrošinātu paaugstinātu griešanas spēju. Citu asmeņu lietošana izsauks instrumenta darbības samazināšanos.

## Kļūmju uzmeklēšana

Šeit sniegtajā tabulā ir apkopota informācija par iespējamajām kļūmēm instrumenta darbībā un par šo kļūmju novēršanu. Ja kļūmi neizdodas lokalizēt un novērst saviem spēkiem, griezieties pēc palīdzības tuvākajā remonta darbnīcā.

Uzmanību! Pirms kļūmju uzmeklēšanas izslēdziet instrumentu un izņemiet no tā akumulatoru.

Simptomi	Iespējamais cēlonis	Novēršana
Aizsargpārsegu nav iespējams novietot uz griezējdiska	Instrumenti ir nepareizi salikts	Noņemiet griezējdisku un tad no jauna nostipriniet aizsargpārsegu, kā norādīts sadaļā „Salikšana“
Zālāja trimēris nedarbojas	Uzlādējiet akumulatoru  Akumulatora temperatūra ir par zemu vai par augstu	Uzlādējiet akumulatoru, kā norādīts sadaļā „Ieteikumi akumulatora uzlādei“  Nogaidiet, līdz akumulators ir sasilis vai atdzisis
Zālāja trimēris darbojas ar pārtraukumiem	Ir bojāti instrumenta iekšējie savienojumi  Ir bojāts ieslēdzējs	Griezieties remonta darbnīcā  Griezieties remonta darbnīcā
Instrumenti stipri vibrē un/vai trokšņo	Instrumenti ir bojāti  Ir salūzis griezējasmens	Griezieties remonta darbnīcā  Nomainiet griezējasmēni
Applaušanas tūlums ar vienu akumulatoru ir pārāk mazs	Akumulators nav ilgi lietots vai arī ir lietots tikai īsu laiku  Zāle ir pārāk augsta  Ir nolietojies akumulators	Pilnīgi uzlādējiet akumulatoru, kā norādīts sadaļā „Ieteikumi akumulatora uzlādei“  Applaujiet zālāju vairākos paņēmienos  Nomainiet akumulatoru
Asmens nekustas	Uzlādējiet akumulatoru  Instrumenti ir bojāti	Uzlādējiet akumulatoru, kā norādīts sadaļā „Ieteikumi akumulatora uzlādei“  Griezieties remonta darbnīcā
Instrumenti neapplauj zālāju	Ir salūzis griezējasmens  Akumulators pilnīgi neuzlādējas  Griezējdiskā ir ietiniesies zāle	Nomainiet griezējasmēni  Uzlādējiet akumulatoru, kā norādīts sadaļā „Ieteikumi akumulatora uzlādei“  Attīriet griezējdisku no zāles

Sīmpomi	Iespējamais cēlonis	Novēršana
Akumulatora uzlādes indikators <b>13</b> deg pastāvīgi Uzlāde nav iespējama	Akumulators nav pievienots vai ir nepareizi pievienots uzlādes ierīcei  Akumulatora kontakti ir netīri  Akumulators ir bojāts	Pareizi pievienojiet akumulatoru uzlādes ierīcei  Notīriet akumulatora kontaktus, piemēram, vairākkārt pievienojot akumulatoru uzlādes ierīcei un atvienojot no tās, vai arī nomainiet akumulatoru  Nomainiet akumulatoru
Akumulatora uzlādes indikators <b>13</b> neiedegas	Uzlādes ierīces kontaktdakša nav pievienota vai ir slikti pievienota elektrotīkla kontaktlīgzdai  Ir bojāta elektrotīkla kontaktlīgzda, savienojošais kabelis vai uzlādes ierīce	Pievienojiet uzlādes ierīci elektrotīklam vai stingrāk iebīdīet tās kontaktdakšu elektrotīkla kontaktlīgzdā  Pārbaudiet spriegumu elektrotīkla kontaktlīgzdā vai nogādājiet uzlādes ierīci pārbaudei Bosch pilnvarotā elektroinstrumentu remontu darbnīcā

## Apkalpošana un apkope

### Apkalpošana un tīrīšana



**Pirms jebkuru darbu veikšanas izņemiet akumulatoru no instrumenta.**

**Piezīme.** Lai nodrošinātu instrumenta nevainojamu darbību ilgstošā laika posmā, regulāri veiciet šādus apkalpošanas darbus.

Pārbaudiet, vai nav kļuvuši vaļīgi instrumenta stiprinājuma elementi un vai nav bojātas vai deformētas tā sastāvdaļas.

Pārbaudiet, vai uz instrumenta ir nostiprināti visi paredzētie pārsegi un aizsargierīces. Pirms instrumenta lietošanas nodrošiniet, lai tam tiktu veikti vajadzīgie apkalpošanas vai remonta darbi.

Ja, neraugoties uz augsto izgatavošanas kvalitāti un rūpīgo pēcražošanas pārbaudi, instruments tomēr sabojājas, tas remontējams firmas Bosch pilnvarotā dārza instrumentu remonta darbnīcā.

Pieprasot konsultācijas un pasūtot rezerves daļas, lūdzam noteikti uzrādīt desmitzīmju pasūtījuma numuru, kas norādīts uz instrumenta marķējuma plāksnītes.

### Apkope pēc darba un uzglabāšana



**Izslēdziet instrumentu un izņemiet no tā akumulatoru. Pirms instrumenta novietošanas uzglabāšanai pārliecinieties, ka no tā ir izņemts akumulators.**

Pēc darba rūpīgi notīriet zālāja trimera korpusu ar mikstu suku un audumu. Nelietojiet tīrīšanai ūdeni, šķīdinātājus vai pulēšanas līdzekļus. Attīriet korpusu no dubļiem un zāles paliekām, īpašu uzmanību pievēršot tam, lai ventilācijas atveres **8** būtu tīras un nenosprostotas.

Pagrieziet instrumentu uz sāniem un iztīriet aizsargpārsega **11** iekšpusi. Ja zāles paliekas ir sablīvējušās, iztīriet tās ar piemērotu koka vai plastmasas priekšmetu.

Pārbaudiet, vai ir nebojāti un pareizi nostiprināti visi paredzētie pārsegi un aizsargierīces. Pirms instrumenta lietošanas nodrošiniet, lai tam tiktu veikti vajadzīgie apkalpošanas vai remonta darbi.

Akumulators jāuzglabā pie temperatūras no 0 °C līdz 45 °C.

## Tehniskā apkalpošana un konsultācijas klientiem

Klientu apkalpošanas dienests atbildēs uz Jūsu jautājumiem par izstrādājumu remonta un apkalpošanu, kā arī par to rezerves daļām. Kopsalikuma attēlus un informāciju par rezerves daļām var atrast arī interneta vietnē:

**www.bosch-pt.com**

Bosch klientu konsultāciju grupa centīsies Jums palīdzēt vislabākajā veidā, atbildot uz jautājumiem par izstrādājumu un to piederumu iegādi, lietošanu un regulēšanu.

### Latvijas Republika

Robert Bosch SIA  
 Bosch elektroinstrumentu servisa centrs  
 Dzelzavas ielā 120 S  
 LV-1021 Rīga  
 Tālr.: + 371 67 14 62 62  
 Telefakss: + 371 67 14 62 63  
 E-pasts: service-pt@lv.bosch.com

## Transportēšana

Akumulators ir pārbaudīts atbilstoši ANO rokasgrāmatai ST/SG/AC.10/11/versija 3, daļa III, paragrāfs 38.3. Tas ir efektīvi aizsargāts pret iekšējo pārspiedienu un īsslēgumu un apgādāts ar ierīcēm aizsardzībai pret salaušanu un nevēlamu pretvirziena strāvu.

Akumulatorā izmantotā litija ekvivalenta daudzums ir mazāks par pieļaujamo. Tāpēc akumulatoru var izmantot kā atsevišķu detaļu, ievietojot elektroinstrumentā, kā to nosaka nacionālie un starptautiskie noteikumi par bīstamajām vielām. Taču šie noteikumi par bīstamajām vielām var kļūt ierobežojoši tad, ja vienlaicīgi tiek transportēti vairāki akumulatori. Šādā gadījumā jātiek izpildītām īpašām prasībām (piemēram, attiecībā uz iesaiņojumu). Sīkāk par to var izlasīt angļu valodā, atverot datortīkla Internet vietni ar šādu adresi: <http://purchasing.bosch.com/en/start/Allgemeines/Download/index.htm>.

## Atbrīvošanās no nolietotajiem izstrādājumiem

Nolietotie elektroinstrumenti, to piederumi un iesaiņojuma materiāli jānodod otrreizējai pārstrādei apkārtējai videi nekaitīgā veidā.

### Tikai ES valstīm



Neizmetiet nolietotos elektroinstrumentus sadzīves atkritumu tvertnē!

Saskaņā ar Eiropas Savienības direktīvu 2002/96/ES par nolietotajām elektriskajām un elektroniskajām ierīcēm un šīs direktīvas atspoguļojumiem nacionālajā likumdošanā, lietošanai nederīgie elektroinstrumenti jāsavāc, jāizjauc un jānodod otrreizējai pārstrādei apkārtējai videi nekaitīgā veidā.

### Akumulatori un baterijas

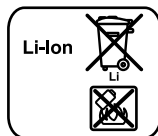

#### Litija-jonu akumulatori

Lūdzam ievērot sadaļā „Transportēšana“ (lappuse 268) sniegtos norādījumus.

Neizmetiet akumulatorus un baterijas sadzīves atkritumu tvertnē, nemēģiniet no tiem atbrīvoties, sadedzinot vai nogremdējot ūdenskrātuvē. Akumulatori un baterijas jāsavāc un jānodod otrreizējai pārstrādei vai arī no tiem jāatbrīvojas apkārtējai videi nekaitīgā veidā.

### Tikai ES valstīm

Saskaņā ar direktīvu 91/157/EES, bojātie vai nolietotie akumulatori un baterijas jānodod otrreizējai pārstrādei.

### Tiesības uz izmaiņām tiek saglabātas.



## Saugos nuorodos

Dėmesio! Atidžiai perskaitykite šią instrukciją. Susipažinkite su akumuliatorinės žoliapjovės valdymo elementais bei išmokite tinkamai ją naudoti. Saugokite šią instrukciją, kad ir ateityje galėtumėte pasinaudoti.

### Ant akumuliatorinės žoliapjovės pavaizduotų simbolių paaiškinimas



Bendras įspėjimas apie pavojų



Perskaitykite naudojimo instrukciją.



Dribkite su apsauginiais akiniais.

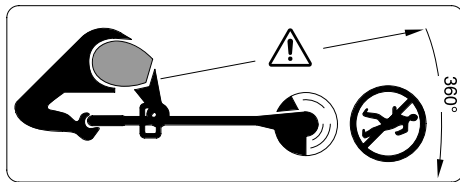

Saugokite, kad netoli esančių žmonių nesužalotų skriejančios dalelės.

Pasirūpinkite, kad netoli esantys žmonės būtų saugiu atstumu nuo mašinos.



Prieš pradėdami prietaisą valyti, reguliuoti ar prieš palikdami jį be priežiūros, išimkite akumuliatorių.



Nepjaukite žolės, kai lyja, ir nepalikite akumuliatorinės žoliapjovės lyjant lauke.

- ▶ Niekada nenaudokite akumuliatorinės žoliapjovės su pažeistais apsauginiais gaubtais ar apsauginiais įtaisais arba jei jie yra nuimti.



Nenaudokite kroviklio, jei pažeistas maitinimo laidas.

- ▶ Jei prietaisas buvo sutrenktas, būtinai jį apžiūrėkite, ar jis nesusidėvėjęs ir nepažeistas ir, jei reikia, atiduokite remontuoti.

- ▶ Šis prietaisas nėra skirtas naudoti ribotos fizinės, juslinės ar intelektualios galios ir turintiems nepakankamai patirties bei žinių asmenims (taip pat vaikams), išskyrus tuos atvejus, kai jie yra prižiūrimi už saugumą atsakingo asmens ir instruktuojami, kaip prietaisu naudotis. Vaikus būtina prižiūrėti, kad jie nežaistų su prietaisu.
- ▶ Nedirbkite su akumuliatorine žoliapjove basi arba atvirais batais, visada avėkite tvirtus batus ir mūvėkite ilgas kelnes.
- ▶ Niekada neleiskite akumuliatorine žoliapjove naudotis vaikams arba su šia instrukcija nesusipažinusiems asmenims. Nacionalinėse direktyvose gali būti numatyti tokių prietaisų naudotojų amžiaus apribojimai. Kai su žoliapjove nedirbate, laikykite ją vaikams nepasiekiamoje vietoje.
- ▶ Niekada nedirbkite su prietaisu, jei netoli yra žmonių, ypač vaikų ar naminių gyvūnų.
- ▶ Su prietaisu dirbantis arba juo besinaudojantis asmuo yra atsakingas už nelaimingus atsitikimus ir žmonėms ar jų nuosavybei padarytą žalą.
- ▶ Prieš prisiliedami prie sukamojo peilio, palaukite, kol jis visiškai sustos. Išjungus variklį peilis dar kurį laiką sukasi ir gali sužeisti.
- ▶ Pjaukite tik dienos šviesoje arba esant geram dirbtiniam apšvietimui.
- ▶ Su žoliapjove stenkitės nepjauti šlapios žolės.
- ▶ Prieš transportuodami akumuliatorinę žoliapjovę iš darbo vietos ar į darbo vietą, ją išjunkite.
- ▶ Akumuliatorinę žoliapjovę įjunkite tik tada, kai rankos ir kojos yra pakankamai toli nuo sukamojo peilio.
- ▶ Rankas ir kojas laikykite toliau nuo besisukančio peilio.
- ▶ Su šiuo prietaisu nenaudokite metalinių peilių.
- ▶ Akumuliatorinę žoliapjovę reguliariai tikrinkite ir atlikite techninės priežiūros darbus.

- ▶ Akumuliatorinę žoliapjovę remontuoti gali tik įgaliotų remonto dirbtuvių specialistai.
- ▶ Visada įsitikinkite, kad ventiliacinės angos nėra užkimštos nupjautos žolės likučiais.
- ▶ Išjunkite prietaisą ir išimkite akumuliatorių:
  - visada, kai prietaisą paliekate be priežiūros,
  - prieš keisdami peilį,
  - prieš valydami arba jei reikia atlikti akumuliatorinės žoliapjovės techninės priežiūros darbus.
- ▶ Prietaisą laikykite saugioje, sausoje, vaikams neprieinamoje vietoje. Ant prietaiso nedėkite jokių daiktų.
- ▶ Dėl saugumo susidėvėjusias ar pažeistas dalis pakeiskite.
- ▶ Įsitikinkite, kad keičiamos dalys yra pagamintos (aprobuotos) Bosch.
- ▶ **Prieš įstatydami akumuliatorių įsitikinkite, kad prietaisas yra išjungtas.** Įstatant akumuliatorių į įjungtą prietaisą, gali įvykti nelaimingas atsitikimas.
- ▶ **Akumuliatoriui įkrauti naudokite tik gamintojo nurodytą akumuliatorinį kroviklį.** Jei kroviklis, skirtas tam tikros rūšies akumuliatoriams krauti, naudojamas su kitokiais akumuliatoriais, išskyla gaisro pavojus.
- ▶ **Su prietaisu naudokite tik jam skirtą akumuliatorių.** Naudojant kitokius akumuliatorius išskyla pavojus susižeisti arba sukelti gaisrą.
- ▶ **Šalia ištraukto akumuliatoriaus nelaikykite sąvaržėlių, monetų, raktų, vinių, varžtų ar kitokių metalinių daiktų, kurie galėtų užtrumpinti kontaktus.** Įvykus akumuliatoriaus kontaktų trumpajam sujungimui galima nusideginti arba gali kilti gaisras.
- ▶ **Akumuliatorių netinkamai naudojant, iš jo gali ištekėti skystis. Venkite kontakto su skysčiu.** Jei skysčio pateko ant odos, nuplaukite jį vandeniu. Jei skysčio pateko į akis, skalaukite vandeniu ir nedelsdami kreipkitės į gydytoją. Ištekėjęs akumuliatoriaus skystis gali sudirginti arba nudeginti odą.

## Funkcijų aprašymas



**Perskaitykite visas šias saugos nuorodas ir reikalavimus.** Jei nepaisysite žemiau pateiktų saugos nuorodų ir reikalavimų, gali trenkti elektros smūgis, kilti gaisras ir/arba galite sunkiai susižaloti arba sužaloti kitus asmenis.

### Prietaiso paskirtis

Šis prietaisas skirtas žolei ir piktžolėms pjauti po krūmais bei šlaituose ir kraštuose, kurių neįmanoma pasiekti su žoliapjovėmis ant ratukų.

Tinkama prietaisui naudoti aplinkos temperatūra yra nuo 0 °C iki 40 °C.

### Tiekiamas komplektas

Atsargiai išpakuokite prietaisą ir patikrinkite, ar yra visos žemiau nurodytos dalys:

- Žoliapjovė
- Apsauginis gaubtas
- Reguliuojama papildoma rankena (primontuota iš anksto)
- Pjaunamasis diskas
- Pjovimo peilis
- Kroviklis
- Naudojimo instrukcija

Jei dalių trūksta arba jos pažeistos, prašome kreiptis į prekybos atstovą.

## Pavaizduoti prietaiso elementai

Pavaizduotų sudedamųjų dalių numeriai atitinka žoliapjovės schemos numerius.

- 1 Įjungimo-išjungimo jungiklis
- 2 Įjungimo-išjungimo jungiklio įjungimo blokatorius
- 3 Rankena
- 4 Papildomos rankenos varžtas
- 5 Reguluojama papildoma rankena
- 6 Reguliavimo žiedas
- 7 Kotas
- 8 Ventiliacinės angos

- 9 Variklio galvutė
- 10 Pjovimo peilis
- 11 Apsauginis gaubtas
- 12 Pedalas koto posvyrio kampui reguliuoti
- 13 Šviesadiodis indikatorius
- 14 Kroviklis
- 15 Akumulatorius
- 16 Pjaunamasis diskas
- 17 Ašėlė
- 18 Apsauginis lankelis
- 19 Serijos numeris

**Pavaizduoti ar aprašyti priedai į standartinį komplektą neįeina.**

## Techniniai duomenys

Akumuliatorinė žoliapjovė		ART 23 Li	ART 26 Li
Gaminio numeris		3 600 H78 K..	3 600 H78 L..
Tuščiosios eigos sūkių skaičius	min <sup>-1</sup>	7500	7400
Reguluojama rankena		●	●
Variklio galvutės posvyrio reguliavimas/prietaiso nustatymas vejos pakraščiams dailinti		●	●
Pjovimo skersmuo	cm	23	26
Svoris pagal „EPTA-Procedure 01/2003“	kg	2,3	2,4
Serijos numeris		Žr. ant mašinos nurodytą serijos numerį 19 (firminėje lentelėje).	
Akumulatorius		Ličio jonų	Ličio jonų
Gaminio numeris		2 607 336 037	2 607 336 039
Nominalioji įtampa	V=	14,4	18
Talpa	Ah	1,3	1,3
Įkrovimo laikas (kai akumulatorius išsikrovęs)	min	180	180
Kroviklis		AL 2204 CV	AL 2204 CV
Gaminio numeris		2 607 225 2..	2 607 225 2..
Krovimo srovė	mA	230	230
Leistinos krovimo temperatūros intervalas	°C	0–45	0–45
Svoris pagal „EPTA-Procedure 01/2003“	kg	0,7	0,7

## Informacija apie triukšmą ir vibraciją

Matavimų vertės, išmatuotos 2000/14/EB (1,60 m aukštyje, 1,0 m atstumu) ir EN 28 662.

Pagal A skalę išmatuotas prietaiso triukšmo lygis tipiniu atveju siekia: garso slėgio lygis 80 dB(A); garso galios lygis 88 dB(A). Paklaida K=5 dB.

### Dirbkite su klausos apsaugos priemonėmis!

Išmatuotas vibracijos pagreitis rankos plaštakos srityje tipiniu atveju yra mažesnis nei 2,5 m/s<sup>2</sup>.

## Atitikties deklaracija

Atsakingai pareiškiame, kad šis gaminytis atitinka žemiau pateiktas normas arba norminius dokumentus: EN 786, EN 60 335 pagal 89/336/EEB, 98/37/EB, 2000/14/EB direktyvų reikalavimus.

2000/14/EB: garantuotas garso galios lygis LWA yra žemesnis nei 94 dB (A). Atitikties vertinimas atliktas pagal VI priedą.

Notifikuota įstaiga: SRL, Sudbury England

Notifikuotos įstaigos identifikavimo numeris: 1088

Techninė byla laikoma:

Robert Bosch GmbH, PT/ESC,  
D-70745 Leinfelden-Echterdingen

Dr. Egbert Schneider Senior Vice President Engineering	Dr. Eckerhard Strötgen Head of Product Certification
--	--

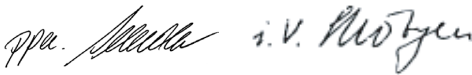

20.08.2007, Robert Bosch GmbH, Power Tools Division  
D-70745 Leinfelden-Echterdingen

## Jūsų saugumui



**Prieš pradėdami prietaisą reguliuoti arba valyti, prietaisą išjunkite ir išimkite akumuliatorių.**

**Akumuliatorinę žoliapjovę išjungus pjovimo peilis dar kelias sekundes sukasi.**

**Atsargiai – nelieskite besisukančio peilio.**

## Montavimas

### Akumuliatoriaus įkrovimas

**Patikrinkite tinklo įtampą:** maitinimo šaltinio įtampa turi sutapti su įrankio firminėje lentelėje nurodytais duomenimis. 230 V pažymėtus prietaisus galima jungti ir prie 220 V/240 V maitinimo tinklo.

Naudokite tik kartu tiekiamą kroviklį. Tik šis kroviklis yra priderintas prie Jūsų prietaise naudojamo ličio jonų akumuliatoriaus.

Akumuliatorius yra su temperatūros kontrolės įtaisu, kuris leidžia įkrauti tik tada, kai temperatūra yra nuo 0 °C iki 45 °C. Todėl labai pailgėja akumuliatoriaus eksploataavimo laikas.

**Nuoroda:** akumuliatorius tiekiamas dalinai įkrautas. Kad akumuliatorius veiktų visa galia, prieš pirmąjį naudojimą akumuliatorių kroviklyje visiškai įkraukite.

Ličio jonų akumuliatorių galima įkrauti bet kada, eksploataavimo trukmė dėl to nesutrumpėja. Krovimo proceso nutraukimas akumuliatoriui nekenkia.

### Akumuliatoriaus išėmimas

Spauskite akumuliatoriaus atblokavimo klavišą ir traukite akumuliatorių **15** atgal, kol išimsite iš prietaiso.

### Įkrovimo procesas

Akumuliatorius pradėdamas krauti, kai kroviklio kištukas įkišamas į kištukinį lizdą ir akumuliatorius įstatomas į kroviklį **14**.

Pirmiausia, kaip pavaizduota paveikslėlyje, į kroviklį įstatykite akumuliatoriaus **15** priekinę dalį (●), o po to akumuliatoriaus **15** užpakalinę dalį paspauskite žemyn (●). Norėdami akumuliatorių išimti, šiuos veiksmus atlikite atbuline tvarka.

Dėl taikomos „intelektualios“ įkrovimo technologijos, kroviklis automatiškai įvertina akumuliatoriaus įkrovos būklę ir priklausomai nuo akumuliatoriaus temperatūros ir įtampos jį įkrauna optimalia krovimo srove.

Tai padeda tausoti akumuliatorių, be to, palikus akumuliatorių kroviklyje, jis visada būna visiškai įkrautas.

**Nuoroda:** įkrovimo procesas gali vykti tik tada, kai akumuliatoriaus temperatūra yra leistinos krovimo temperatūros intervale, žr. skyrių „Techniniai duomenys“.

### Mirksintis akumuliatoriaus krovimo indikatorius 13

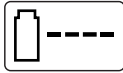

Apie krovimo procesą praneša **mirksintis** akumuliatoriaus krovimo indikatorius **13**.

### Šviečiantis akumuliatoriaus krovimo indikatorius 13



**Šviečiantis** akumuliatoriaus krovimo indikatorius **13** praneša, kad akumuliatorius yra visiškai įkrautas **arba** kad

akumuliatoriaus temperatūra yra už leistinos krovimo temperatūros intervalo ribų, todėl jo įkrauti negalima. Kai tik pasiekiami leistina temperatūra, akumuliatorius pradeda krauti.

Jei akumuliatorius neįstatytas, **degantis** akumuliatoriaus krovimo indikatorius **13** praneša, kad kištukas yra įkištas į lizdą, o kroviklis paruoštas naudoti.

### Įkrovimo nuorodos

Nuolat veikdamas arba be pertraukos vieną po kito kraudamas kelis akumuliatorius, kroviklis gali įkaisti. Tai yra normalu ir nereiškia kroviklio techninio gedimo.

Pastebimas įkrauto akumuliatoriaus veikimo laiko sutrumpėjimas rodo, kad akumuliatorius susidėvėjo ir jį reikia pakeisti.

Ličio jonų akumuliatoriuose esanti „Akumuliatoriaus celių apsaugos sistema (ECP)“ saugo juos nuo visiškos iškrovos. Kai akumuliatorius išsikrauna, apsauginis išjungiklis išjungia prietaisą: pjovimo peilis nebesisuka.

- ▶ **Jei prietaisas išjungiamas automatiškai, įjungimo-išjungimo jungiklio nebespauskite.** Priešingu atveju galite pažeisti akumuliatorių.

### Prietaiso montavimas



**Akumuliatorių įstatykite tik tada, kai akumuliatorinė žoliapjovė yra visiškai sumontuota.**

**Patikrinkite, ar akumuliatorinė žoliapjovė montuojama tokia eiga:**

#### Apsauginio gaubto montavimas **3**

Uždėkite apsauginį gaubtą **11** ant variklio galvutės **9**.

**1** Užkabinkite apsauginį gaubtą už variklio galvutės ir pastumkite jį atgal.

**2** Spauskite apsauginį gaubtą žemyn, kol jis gerai užsifiksuos (pasigirs fiksatoriaus trakstelėjimas).

#### Pjaunamojo disko ir peilio tvirtinimas

**C** Užmaukite pjaunamąjį diską **16** ant varančiosios ašies (pasigirs trakstelėjimas).

**D** Užmaukite peilį **10** ant ašelės **17**, paspauskite jį žemyn ir traukite į išorę, kol jis užsifiksuos.

## Naudojimas

### Paruošimas eksploatuoti



**Prieš pradėdami pjauti žolę iš pjovimo zonos pašalinkite akmenis, medgalius ir kitas kietas kliūtis.**

**Akumuliatorinę žoliapjovę išjungus pjovimo peilis dar kelias sekundes sukasi. Prieš įjungdami mašiną iš naujo, palaukite, kol variklis ir pjovimo peilis sustos.**

**Nejunginėkite prietaiso dažnai, t.y. neįjunkite ir neišjunkite trumpais intervalais.**

#### Akumuliatoriaus įdėjimas

Akumuliatorių, kaip pavaizduota, įstumkite į prietaisą. Turite jausti, kaip akumuliatorius įsistato.

## Ijungimas

Spauskite įjungimo-išjungimo jungiklio blokatorių **2** ir laikydami jį nuspaustą junkite įjungimo-išjungimo jungiklį **1**.

Įjungimo-išjungimo jungiklio blokatorių **2** atleiskite.

## Išjungimas

Įjungimo-išjungimo jungiklį **1** atleiskite.

**Nuoroda:** paspaudus įjungimo-išjungimo jungiklį **1**, variklis įsijungia ne visiškai iš karto.

## Prietaiso nustatymas

### Reguliuojamos rankenos naudojimas **E**

Reguliuojamą rankeną **5** galima nustatyti į kelias skirtingas padėtis:

➊ Norėdami pakeisti reguliuojamos rankenos padėtį, atsukite rankenos varžtą **4** ir perstatykite rankeną **5**.

➋ Kad reguliuojamą rankeną **5** užfiksuotumėte nustatytoje padėtyje, tvirtai priveržkite rankenos varžtą **4**.

### Koto reguliavimas **F**

➊ Reguliavimo žiedą **6** pasukite 90° kampu.

➋ Jei kotą norite pailginti, jį ištraukite, jei norite patrumpinti-įstumkite. Užveržkite reguliavimo žiedą **6**.

### Variklio galvutės posvyrio kampo reguliavimas **G**

Norėdami pakeisti pjovimo kampą, paspauskite pedalą **12** ir pasukite kotą **7** į norimą padėtį.

Pedalą **12** atleiskite.

### Prietaiso nustatymas vejos pakraščiams dailinti

➊ Variklio galvutės pasvirimo kampo reguliavimas

➊ Paspauskite pedalą **12**.

➋ Kotą **7** nustatykite į žemiausią padėtį. Pedalą **12** atleiskite.

➌ Perstatykite variklio galvutę:

➊ Atlaisvinkite reguliavimo žiedą **6**.

➋ Kotą **7** pasukite 90° kampu, kaip parodyta paveikslėlyje, kad nustatytumėte variklio galvutę **9** į pjovimo/vejos pakraščių dailinimo padėtį. Užveržkite reguliavimo žiedą **6**.

## Darbo patarimai



**Saugokite akumuliatorių nuo karščio, pvz., tiesioginių saulės spindulių poveikio ir ugnies. Prietaisas neveikia, kai temperatūra yra žemiau 0 °C arba aukščiau 45 °C!**

### Žolės pjovimas **J**

Akumuliatorinę žoliapjovę vedžiokite kairėn ir dešinėn, laikydami ją toliau nuo savęs.

Akumuliatorinė žoliapjovė efektyviai pjauna iki 15 cm aukščio žolę. Aukštesnę žolę reikia pjauti pakopomis.

### Vejos pakraščių dailinimas

Akumuliatorinę žoliapjovę veskite išilgai vejos krašto. Kad peilis greitai nenuildytų, saugokite, kad jis nesiliestų prie šaligatvio plytelių ar vejos kraštelių.

➊ Kad galėtumėte geriau valdyti prietaisą, kaip pagalbinių kreipiamąją naudokite medžių apsauginį lankelį **18** (papildoma įranga).

### Žolės pjovimas aplink medžius ir krūmus **L**

**Aplink krūmus ir medžius pjaukite atsargiai-saugokite, kad peilis jų nelieštų.** Pažeidus kamieną augalai gali žūti.

➊ Kad galėtumėte geriau valdyti prietaisą, kaip pagalbinių kreipiamąją naudokite medžių apsauginį lankelį **18** (papildoma įranga).

## Akumulatoriaus veikimo laikas

Akumulatoriaus veikimo trukmė priklauso nuo darbo sąlygų:



### Lengvos sąlygos:

iki 800 metrų (ART 23 Li)  
iki 1000 metrų (ART 26 Li)

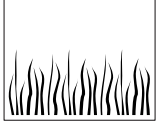

### Vidutinio sunkumo sąlygos:

iki 350 metrų (ART 23 Li)  
iki 440 metrų (ART 26 Li)

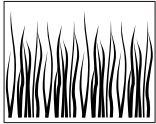

### Sunkios sąlygos:

iki 60 metrų (ART 23 Li)  
iki 75 metrų (ART 26 Li)

## Pjovimo peilio keitimas

**Prieš pradėdami bet kokius darbus, iš prietaiso išimkite akumuliatorių.**

Norėdami išimti susidėvėjusį peilį **10**, spauskite jį į vidų, kol jis nušoks nuo ašelės **17**.

Nuo ašelės **17** aštriu peiliu nuvalykite plastiko likučius ir kitokius nešvarumus.

Norėdami įdėti naują pjovimo peilį **10**, peilį **10** užmaukite ant ašelės **17**, paspauskite žemyn ir traukite į išorę, kol jis užsifiksuos.

**Nuoroda:** naudokite tik BOSCH atsarginius peilius. Šie, specialiai sukurti peiliai, yra geresnių pjovimo savybių. Naudojant kitokius peilius, darbo našumas bus mažesnis.

## Gedimų nustatymas

Žemiau esančioje lentelėje pateikti gedimų požymiai ir nurodyta, kaip juos šalinti, jei jūsų mašina kada nors netinkamai veiktų. Jei žemiau nurodytomis priemonėmis gedimo nustatyti ir pašalinti nepavyksta, kreipkitės į remonto dirbtuves.

Dėmesio: prieš ieškodami gedimo, prietaisą išjunkite ir iš lizdo išimkite akumuliatorių.

Požymiai	Galima priežastis	Pašalinimas
Nepavyksta pritvirtinti apsauginio gaubto virš pjaunamojo disko	Netinkamai sumontuota	Nuimkite pjaunamąjį diską ir apsauginį gaubtą uždėkite iš naujo, žr. „Žoliapjovės montavimas“
Žoliapjovė neveikia	Išsikrovęs akumuliatorius	Įkraukite akumuliatorių, taip pat žr. „Įkrovimo patarimai“
	Akumuliatorius per šaltas/per karštas	Palaukite, kol akumuliatorius įšils/atvės
Žoliapjovė veikia su pertrūkiais	Pažeisti vidiniai variklio laidai	Kreipkitės į remonto dirbtuves
	Pažeistas variklio įjungimo-išjungimo jungiklis	Kreipkitės į remonto dirbtuves
Labai stipriai vibruoja, kelia didelį triukšmą	Variklis pažeistas	Kreipkitės į remonto dirbtuves
	Sulūžo peilis	Pakeiskite peilį
Įkrovus akumuliatorių prietaisas veikia labai trumpai	Akumuliatorius ilgai nebuvo naudojamas arba buvo naudojamas trumpą laiką	Įkraukite akumuliatorių, taip pat žr. „Įkrovimo patarimai“
	Per aukšta žolė	Pjaukite palaipsniui, per kelis kartus
	Akumuliatorius susidėvėjęs	Akumuliatorių pakeiskite
Peilis nejudą	Išsikrovęs akumuliatorius	Įkraukite akumuliatorių, taip pat žr. „Įkrovimo patarimai“
	Variklis pažeistas	Kreipkitės į remonto dirbtuves
Prietaisas nepjauna	Sulūžo peilis	Pakeiskite peilį
	Akumuliatorius nevisiškai įkrautas	Įkraukite akumuliatorių, taip pat žr. „Įkrovimo patarimai“
	Aplink pjaunamąjį diską apsvyniojo žolė	Pašalinkite žolę
Akumuliatoriaus krovimo indikatorius <b>13</b> dega nuolat	Akumuliatorius neįdėtas (netinkamai įdėtas)	Akumuliatorių tinkamai įdėkite į kroviklį
Nevyksta įkrovimo procesas	Nešvarūs akumuliatoriaus kontaktai	Nuvalykite akumuliatoriaus kontaktus (pvz., daug kartų įstatykite ir išimkite akumuliatorių), jei reikia, akumuliatorių pakeiskite
	Akumuliatorius pažeistas	Akumuliatorių pakeiskite



Požymiai	Galima priežastis	Pašalinimas
Nedega akumulatoriaus krovimo indikatorius <b>13</b>	Neįkištas (netinkamai įkištas) kroviklio kištukas Pažeistas kištukinis lizdas, maitinimo laidas arba kroviklis	Kištuką tinkamai įkiškite į kištukinį lizdą Patikrinkite maitinimo įtampą, jei reikia, dėl kroviklio patikrinimo kreipkitės į Bosch elektrinių įrankių remonto dirbtuves

## Priežiūra ir servisas

### Priežiūra ir valymas



**Prieš pradėdami bet kokius darbus, iš prietaiso išimkite akumuliatorių.**

**Nuoroda:** kad prietaisą ilgai ir patikimai naudotumėte, reguliariai atlikite žemiau nurodytus techninės priežiūros darbus.

Reguliariai reikia tikrinti, ar nėra akivaizdžių prietaiso pažeidimų, pvz., atsilaisvinusių jungčių ir susidėvėjusių ar pažeistų dalių.

Patikrinkite, ar nepažeisti ir tinkamai uždėti gaubtai ir apsauginiai įtaisai. Prieš pradėdami naudoti atlikite būtinus techninės priežiūros ir remonto darbus.

Jei, nepaisant kruopščios gamybos ir patikrinimo, prietaisas sugestų, jo remontas turi būti atliekamas įgaliotose BOSCH prietaisų remonto dirbtuvėse.

Siunčiant užklausimą ar užsakant atsargines dalis prašome būtinai nurodyti prietaiso dešimtženklį numerį, esantį firminėje lentelėje.

### Baigus darbą/sandėliavimas



**Išjunkite prietaisą ir išimkite akumuliatorių. Prieš pastatydami žoliapjovę į sandėlį įsitikinkite, kad akumulatorius yra išimtas.**

Žoliapjovės išorinę dalį kruopščiai nuvalykite švelniu šepetėliu ir skudurėliu. Nenaudokite vandens, tirpiklių ar poliravimo priemonių. Nuvalykite žolės likučius ir nešvarumus, ypač nuo ventiliacinių angų **8**.

Žoliapjovę paguldykite ant šono ir išvalykite apsauginio gaubto **11** vidų. Prikibusius žolės likučius pašalinkite mediniu ar plastikiniu strypeliu.

Patikrinkite, ar nepažeisti ir tinkamai uždėti gaubtai ir apsauginiai įtaisai. Prieš pradėdami naudoti atlikite būtinus techninės priežiūros ir remonto darbus.

Akumuliatorius turi būti laikomas nuo 0 °C iki 45 °C temperatūroje.

### Klientų aptarnavimo skyrius ir klientų konsultavimo tarnyba

Klientų aptarnavimo skyriuje gausite atsakymus į klausimus, susijusius su jūsų gaminio remontu, technine priežiūra bei atsarginėmis dalimis. Detalius brėžinius ir informaciją apie atsargines dalis rasite čia:

**[www.bosch-pt.com](http://www.bosch-pt.com)**

Bosch klientų konsultavimo tarnybos specialistai mielai jums patars gaminių ir papildomos įrangos pirkimo, naudojimo bei nustatymo klausimais.

### Lietuva

Bosch įrankių servisas

Informacijos tarnyba: +370 (037) 713350

Įrankių remontas: +370 (037) 713352

Faksas: +370 (037) 713354

El. paštas: service-pt@lv.bosch.com

## Transportavimas

Akumulatorius yra išbandytas pagal Jungtinių Tautų bandymų ir kriterijų metodikos ST/SG/AC.10/11/Rev.3 III dalį, skyrių 38.3. Jis turi veiksmingą apsaugą nuo vidinio viršslėgio ir trumpojo jungimo bei įtaisus, apsaugančius nuo mechaninio sulaužymo ir pavojingų atgalinių srovių.

Akumulatoriuje esančio ličio ekvivalento kiekiai yra galiojančių normų ribose. Todėl nei akumulatorius, nei jo atskiros dalys nėra nacionalinių bei tarptautinių pavojingų krovinių vežimo taisyklių subjektas. Tačiau pavojingų krovinių vežimo taisyklės galėtų būti taikomos, jei vienu metu būtų gabenamas didelis akumuliatorių kiekis. Tokiu atveju gali tekti laikytis ypatingų sąlygų (pvz., susijusių su pakuotėmis) reikalavimų. Daugiau informacijos galite sužinoti interneto puslapyje:

<http://purchasing.bosch.com/en/start/Allgemeines/Download/index.htm>.

## Sunaikinimas

Prietaisas, papildoma įranga ir pakuotė yra pagaminti iš medžiagų, tinkančių antriniam perdirbimui, ir vėliau privalo būti atitinkamai perdirbti.

### Tik ES šalims:



Nemeskite elektrinių įrankių į buitinių atliekų kontenerius!

Pagal ES Direktyvą 2002/96/EB dėl naudotų elektrinių ir elektroninių prietaisų atliekų utilizavimo ir pagal vietinius šalies įstatymus

naudoti nebetinkami elektriniai įrankiai turi būti surenkami atskirai ir gabenami į antrinių žaliavų tvarkymo vietas, kur jie turi būti sunaikinami arba perdirbami aplinkai nekenksmingu būdu.

### Akumulatoriai/baterijos:

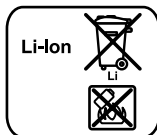

### Ličio jonų:

Prašome laikytis skyriuje „Transportavimas“, psl. 278 pateiktą nuorodą.

Nemeskite akumuliatorių ar baterijų į buitinių atliekų dėžes, ugnį ar vandenį. Akumulatoriai ar baterijos turi būti surenkami ir perdirbami arba sunaikinami nekenksmingu aplinkai būdu.

### Tik ES šalims:

Susidėvėję akumulatoriai ir akumulatoriai su defektais turi būti perdirbti pagal Direktyvos 91/157/EEB reikalavimus.

### Galimi pakeitimai.