

Register your product and get support at

www.philips.com/welcome

FC6145, FC6144, FC6142, FC6140



PHILIPS



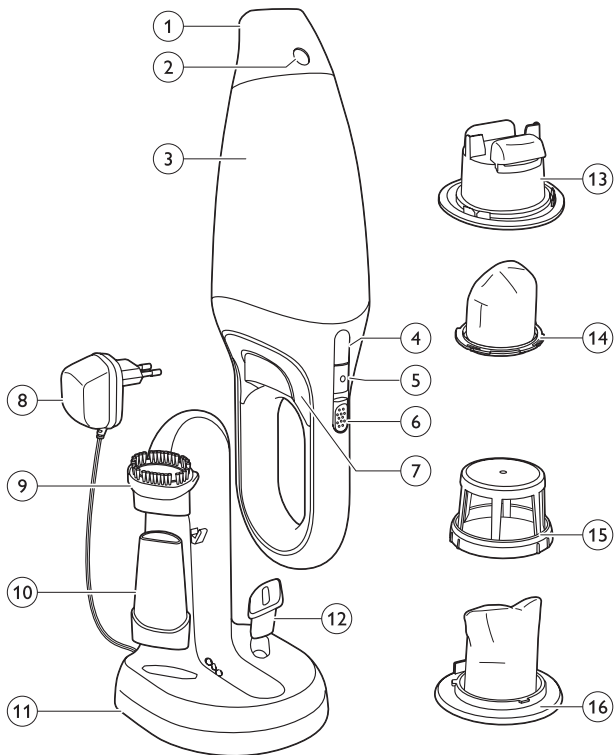

ENGLISH	6
DANSK	18
DEUTSCH	30
ΕΛΛΗΝΙΚΑ	43
ESPAÑOL	58
SUOMI	71
FRANÇAIS	82
ITALIANO	95
NEDERLANDS	107
NORSK	119
PORTUGUÊS	130
SVENSKA	143
TÜRKÇE	155

Introduction

Congratulations on your purchase and welcome to Philips! To fully benefit from the support that Philips offers, register your product at www.philips.com/welcome.

General description (Fig. 1)

- 1 Detachable nozzle (FC6145/FC6144/FC6140 only)
- 2 Nozzle release button (FC6145/FC6144/FC6140 only)
- 3 Dust compartment
- 4 Dust compartment release button
- 5 Charging light (LED)
- 6 On/off slide
- 7 Exhaust air openings
- 8 Adapter
- 9 Brush tool
- 10 Crevice tool
- 11 Charger
- 12 Squeegee (FC6142 only)
- 13 Outer filter (FC6142 only)
- 14 Inner filter (FC6142 only)
- 15 Outer filter (FC6145/FC6144/FC6140 only)
- 16 Inner filter (FC6145/FC6144/FC6140 only)

Important

Read this user manual carefully before you use the appliance and save it for future reference.

Danger

- Never suck up flammable substances or corrosive liquids and do not suck up ashes until they are cold.
- Never immerse the vacuum cleaner or the charger in water.

Warning

- Check if the voltage indicated on the appliance corresponds to the local mains voltage before you connect the appliance.

- Do not use the appliance if the plug, the mains cord or other parts are damaged.
- The adapter and the charger of this appliance cannot be replaced. If the adapter or charger is damaged, the appliance must be discarded.
- This appliance is not intended for use by persons (including children) with reduced physical, sensory or mental capabilities, or lack of experience and knowledge, unless they have been given supervision or instruction concerning use of the appliance by a person responsible for their safety.
- Children should be supervised to ensure that they do not play with the appliance.

Caution

- Remove the adapter from the wall socket before you clean the charger.
- Only charge the vacuum cleaner with the adapter and charger supplied. During charging, the adapter feels warm to the touch. This is normal.
- Do not hold the appliance with the dust compartment pointing upwards and do not tilt the appliance to one side when you suck up liquids.
- Always switch off the vacuum cleaner after use.
- The voltage on the contact strips in the charger is low (max. 12 volts) and therefore not dangerous.
- Never block the exhaust air openings during vacuuming.
- Switch off the appliance when you recharge it.
- Always use the vacuum cleaner with the filter unit assembled.
- When you have used the appliance to suck up liquids, empty and dry the dust compartment before you store the appliance in the charger.
- To avoid the risk of electric shock, be careful when you drill holes in the wall to attach the charger, especially close to a wall socket.

Electromagnetic fields (EMF)

This Philips appliance complies with all standards regarding electromagnetic fields (EMF). If handled properly and according to the instructions in this user manual, the appliance is safe to use based on scientific evidence available today.

Preparing for use

Installing the charger

- 1** Attach the charger to the wall as shown in the figure. (Fig. 2)
If you attach the charger to the wall, the space between the screw holes has to be 12cm.
- 2** You can also place the charger on a horizontal surface (e.g. a table or desk) (Fig. 3).
- 3** Wind excess mains cord around the reel in the back of the charger and pass the cord through the slot (Fig. 4).

Charging the appliance

Charge the appliance for at least 16 hours before you use it for the first time.

- 1** Make sure the appliance is switched off.
 - 2** Put the adapter in the wall socket.
 - 3** Place the vacuum cleaner on the charger (Fig. 5).
 - Make sure you place the opening in the back of the vacuum cleaner on the hook of the charger (Fig. 6).
- ▶ The charging light goes on to indicate that the appliance is charging (Fig. 7).

Note: The charging light stays on as long as the appliance is in the plugged-in charger.

Note: The charging light does not give any information about the battery charge level of the vacuum cleaner.

Using the appliance

- 1** Push the on/off slide forwards to switch on the appliance (Fig. 8).
- 2** Push the on/off slide backwards to switch off the appliance (Fig. 9).

Accessories

The appliance comes with the following accessories:

- a brush tool to clean delicate surfaces;
- a crevice tool to vacuum corners or narrow gaps;
- a squeegee to suck up liquid (FC6142 only).

- 1** Take the accessory you want to use from the charger.
- 2** Attach the accessory to the nozzle of the appliance (Fig. 10).

Sucking up liquid (FC6142 only)

- 1** Connect the squeegee to the nozzle of the appliance.
- 2** Hold the appliance with the nozzle pointing downwards at an angle of 30°.

Never hold the appliance with the nozzle pointing upwards when there is liquid in the dust compartment.

Do not tilt the appliance to one side or shake the appliance when there is liquid in the dust compartment.

- 3** Place the squeegee on the surface to be cleaned.
Make sure the squeegee stays in contact with the surface.

- 4** Suck up the liquid.

Stop sucking up liquid when the liquid level inside the dust compartment has reached the maximum indication.

- 5** Empty and dry the dust compartment each time you have used the appliance to suck up a liquid.

Cleaning

Always remove the adapter from the wall socket before you clean the charger.

- 1** When you have used the appliance to suck up liquid (FC6142 only), always empty and dry the dust compartment after use.
- 2** Clean the appliance and the charger with a damp cloth.

Emptying and cleaning the dust compartment (FC6145/ FC6144/FC6140)

Make sure you empty and clean the dust compartment regularly.

Quick cleaning

To empty the dust compartment quickly:

- 1** Press the nozzle release button (1) and take the detachable nozzle off the appliance (2) (Fig. 11).
- 2** Shake the contents of the dust compartment out into a dustbin (Fig. 12).

Thorough cleaning

- 1** Hold the appliance over a dustbin, press the dust compartment release button (1) and remove the dust compartment (2) (Fig. 11).
- 2** Remove the filter unit from the dust compartment (Fig. 13).
- 3** Empty the dust compartment by shaking it with your free hand (Fig. 14).
- 4** If necessary, clean the dust compartment with a damp cloth.
- 5** If necessary, clean the filter unit. See section 'Cleaning the filter unit (FC6145/FC6144/FC6140)'.
6 To reattach the dust compartment, align the slot on the dust compartment with the projection on the appliance. First attach the bottom of the dust compartment (1) and then push the top of the dust compartment towards the appliance (2) until it locks into place ('click') (Fig. 15).

Cleaning the filter unit (FC6145/FC6144/FC6140)

Make sure you clean the filter unit regularly.

- 1** Turn the outer filter anticlockwise (1) and remove it from the filter holder (2) (Fig. 16).

Leave the inner filter attached to the filter holder.

- 2 Clean the inner filter and the outer filter with a brush or with a normal vacuum cleaner if they are very dirty.

Note: If necessary, you can clean the inner filter and the outer filter in cold or lukewarm water. Dry the inner and outer filter thoroughly before you use the filter unit again.

- 3 Place the outer filter back onto the filter holder (1) and turn it clockwise to attach it (2). (Fig. 17)

- 4 Put the filter unit back into the dust compartment (Fig. 18).

Note: Make sure you insert the filter unit in the correct way.

Emptying and cleaning the dust compartment and filter unit (FC6142)

Make sure you empty and clean the dust compartment and the filter unit regularly.

- 1 Hold the appliance over a dustbin, press the dust compartment release button (1) and remove the dust compartment (2) (Fig. 19).

- 2 Remove the filter unit from the dust compartment (Fig. 13).

- 3 Empty the dust compartment by shaking it with your free hand (Fig. 14).

Note: If there is liquid in the dust compartment, empty the dust compartment and wipe it dry.

- 4 If necessary, clean the dust compartment with a damp cloth.

- 5 Turn the inner filter anticlockwise (1) and remove it from the outer filter (2). (Fig. 20)

Leave the inner filter attached to the filter holder.

- 6 Clean the inner filter and the outer filter with a brush or with a normal vacuum cleaner if it is very dirty.

Note: If necessary, you can clean the inner filter and the outer filter in cold or lukewarm water. Dry the inner and outer filter thoroughly before you use the filter unit again.

12 ENGLISH

7 Put the inner filter back into the outer filter (1) and turn it clockwise to lock it (2) (Fig. 21).

8 Put the filter unit back into the dust compartment (Fig. 18).

Note: Make sure you insert the filter unit in the correct way.

9 To reattach the dust compartment, align the slot on the dust compartment with the projection on the appliance. First attach the bottom of the dust compartment (1) and then push the top of the dust compartment towards the appliance (2) until it locks into place ('click') (Fig. 15).

Storage

1 You can store the vacuum cleaner and the accessories on the charger (Fig. 22).

Replacement

We advise you to replace the inner filter after a prolonged period of use or if you can no longer clean it properly.

Replacing the inner filter (FC6145/FC6144/FC6140)

1 Remove the filter unit from the dust compartment (Fig. 13).

2 Turn the outer filter anticlockwise (1) and remove it from the filter holder (2) (Fig. 16).

3 Gently turn the inner filter anticlockwise (1) and remove it from the filter holder (2) (Fig. 23).

4 Place a new inner filter on the filter holder (1) and turn it clockwise to attach it (2) (Fig. 24).

5 Push the tip of the inner filter inwards (Fig. 25).

6 Place the outer filter on the filter holder (1) and turn it clockwise to attach it (2). (Fig. 17)

- Put the filter unit back into the dust compartment (Fig. 18).

Note: Make sure you insert the filter unit in the correct way.

Replacing the inner filter (FC6142)

- Remove the filter unit from the dust compartment (Fig. 13).
- Turn the inner filter anticlockwise (1) and remove it from the outer filter (2). (Fig. 20)
- Gently turn the inner filter anticlockwise (1) and remove it from the filter holder (2) (Fig. 23).
- Place a new inner filter on the filter holder (1) and turn it clockwise to attach it (2) (Fig. 24).
- Push the tip of the inner filter inwards (Fig. 25).
- Put the inner filter in the outer filter (1) and turn it clockwise to fix it (2). (Fig. 21)
- Put the filter unit back into the dust compartment (Fig. 18).

Note: Make sure you insert the filter unit in the correct way.

Ordering accessories

To purchase accessories for this appliance, please visit our online shop at **www.shop.philips.com/service**. If the online shop is not available in your country, go to your Philips dealer or a Philips service centre. If you have any difficulties obtaining accessories for your appliance, please contact the Philips Consumer Care Centre in your country. You find its contact details in the worldwide guarantee leaflet.

Environment

- Do not throw away the appliance with the normal household waste at the end of its life, but hand it in at an official collection point for recycling. By doing this, you help to preserve the environment (Fig. 26).

14 ENGLISH

- The built-in rechargeable batteries contain substances that may pollute the environment. Remove the batteries when you discard the appliance. Do not throw away the batteries with the normal household waste, but hand them in at an official collection point. You can also take the appliance to a Philips service centre. The staff of this centre will remove the batteries for you and will dispose of them in an environmentally safe way (Fig. 27).

Saving energy

If you are not going to use the appliance for a longer period of time, remove the adapter from the wall socket to save energy.

Disposing of the rechargeable batteries

NiMH batteries may explode when exposed to high temperatures or fire.

Only remove the rechargeable batteries if they are completely empty.

Remove the rechargeable batteries in the following way.

- 1** Let the vacuum cleaner run until it stops, undo the screws and open the vacuum cleaner (Fig. 28).
- 2** Cut the connecting wires one by one and remove the batteries (Fig. 29).

Guarantee & service

If you need service or information or if you have a problem, please visit the Philips website at **www.philips.com/support** or contact the Philips Consumer Care Centre in your country. You find its phone number in the worldwide guarantee leaflet. If there is no Consumer Care Centre in your country, go to your local Philips dealer.

Troubleshooting

This chapter summarises the most common problems you could encounter with the appliance. If you are unable to solve the problem with the information below, visit www.philips.com/support for a list of frequently asked questions or contact the Consumer Care Centre in your country.

Problem	Solution
The appliance does not work.	The batteries may be low. Recharge the batteries.
	You may not have placed the appliance on the charger properly. Place the appliance on the charger properly, the charging light goes on to indicate that the appliance is charging.
	You may not have put the adapter properly in the wall socket. Put the adapter properly in the wall socket.
	The contact points on the appliance and/or on the charger may be dirty. Wipe them clean with a dry cloth.
	The appliance may have been switched on while it was on the charger. Make sure the appliance is switched off when you charge it.
	If the appliance still does not work, take the appliance to your dealer or a service centre authorised by Philips for examination.
The charging light does not go on.	Make sure that the adapter is inserted properly in the wall socket and that the appliance is switched off.
The vacuum cleaner does not vacuum properly.	The dust compartment may not be attached properly to the appliance. Attach the dust compartment properly to the appliance.
	The dust compartment may be full. Empty the dust compartment.
	The filter unit may be clogged. Clean the inner filter and the outer filter (see chapter 'Cleaning').

Problem	Solution
Dust escapes from the vacuum cleaner.	<p>The dust compartment may be full. Empty the dust compartment.</p> <p>The dust compartment may not be attached properly to the appliance. Attach the dust compartment properly to the appliance.</p> <p>Perhaps the filter unit is not placed properly in the dust compartment. Place the filter unit properly in the dust compartment.</p>
The vacuum cleaner does not work properly when one of the accessories is attached to the nozzle.	<p>The dust compartment may be full. Empty the dust compartment.</p> <p>The accessory may be clogged. Remove the obstruction from the accessory.</p> <p>The filter unit may be clogged. Clean the inner filter and the outer filter (see chapter 'Cleaning').</p>
The surface is still very wet after vacuuming liquid (FC6142 only).	<p>Perhaps the squeegee is not attached to the nozzle. Attach the squeegee to the nozzle when you want to suck up liquid.</p> <p>Perhaps you do not hold the appliance in the right way. Hold the appliance with the nozzle pointing downwards at an angle of 30°. Do not tilt the appliance to one side and make sure the squeegee touches the surface to be cleaned.</p>

Problem	Solution
Liquid leaks from the appliance (FC6142 only).	The filter unit may be wet. Make sure the inner filter and the outer filter are dry before you place the filter unit in the dust compartment.
	You may not have put the filter unit in the dust compartment. Never use the appliance without the filter unit.
	Perhaps the filter unit is not placed properly in the dust compartment. Place the filter unit properly in the dust compartment.
	Perhaps the amount of liquid in the dust compartment exceeds the maximum indication. Empty the dust compartment immediately and dry it. Never let the dust compartment fill up with liquid beyond the maximum indication.

Introduktion

Tillykke med dit køb og velkommen til Philips! For at få fuldt udbytte af den support, Philips tilbyder, skal du registrere dit produkt på www.philips.com/welcome.

Generel beskrivelse (fig. 1)

- 1 Aftageligt mundstykke (kun FC6145/FC6144/FC6140)
- 2 Udløserknap til mundstykke (kun FC6145/FC6144/FC6140)
- 3 Støvkammer
- 4 Udløserknap til støvkammer
- 5 Opladeindikator med lys (LED)
- 6 On/off-skydekontakt
- 7 Lufthuller til udblæsningsluft
- 8 Adapter
- 9 Børstemundstykke
- 10 Sprækkemundstykke
- 11 Oplader
- 12 Væskesuger (kun FC6142)
- 13 Udvendigt filter (kun FC6142)
- 14 Indvendigt filter (kun FC6142)
- 15 Udvendigt filter (kun FC6145/FC6144/FC6140)
- 16 Indvendigt filter (kun FC6145/FC6144/FC6140)

Vigtigt

Læs denne brugsvejledning omhyggeligt igennem, inden apparatet tages i brug, og gem den til eventuelt senere brug.

Fare

- Opsug aldrig brandbare substanser, ætsende væsker eller aske, før denne er helt kold.
- Støvsugeren og opladeren må aldrig kommes ned i vand.

Advarsel

- Kontrollér, om den angivne netspænding på apparatet svarer til den lokale netspænding, før du slutter strøm til apparatet.

- Brug ikke apparatet, hvis stik, netledning eller andre dele er beskadigede.
- Adapteren og opladeren til dette apparat kan ikke udskiftes. Hvis adapter eller oplader beskadiges, skal apparatet kasseres.
- Dette apparat er ikke beregnet til at blive brugt af personer (herunder børn) med nedsatte fysiske og mentale evner, nedsat følesans eller manglende erfaring og viden, medmindre de er blevet vejledt eller instrueret i apparatets anvendelse af en person, der er ansvarlig for deres sikkerhed.
- Apparatet bør holdes uden for børns rækkevidde for at sikre, at de ikke kan komme til at lege med det.

Forsigtig

- Tag adapteren ud af stikkontakten, før du rengør opladeren.
- Oplad kun støvsugeren vha. den medfølgende adapter og oplader. Under opladning føles adapteren varm. Det er normalt.
- Hold ikke apparatet, så støvkammeret peger opad, og vip det ikke fra side til side, når der opsuges væske.
- Sluk altid for støvsugeren efter brug.
- Spændingen på kontaktstrimlerne i opladeren er lav (maks. 12 volt) og er derfor helt ufarlig.
- Lufthullerne til udblæsningsluften må aldrig blokeres under støvsugning.
- Sluk for apparatet, før du genoplader det.
- Brug altid støvsugeren med filterenheden på.
- Når du har anvendt apparatet til opsugning af væske, skal støvkammeret tømmes og tørres, før apparatet sættes i opladeren.
- Pas på, når du borer hullerne til ophængning af opladeren - specielt hvis det er tæt ved en stikkontakt - så du ikke risikerer at få elektrisk stød.

Elektromagnetiske felter (EMF)

Dette Philips-apparat overholder alle standarder for elektromagnetiske felter (EMF). Ved korrekt anvendelse i overensstemmelse med instruktionerne i denne brugervejledning er apparatet sikkert at anvende ifølge den videnskabelige viden, der er tilgængelig i dag.

Klargøring

Installation af opladeren

- 1** Montér opladeren på væggen som vist på figuren. (fig. 2)
Hvis du monterer opladeren på væggen, skal der være 12 cm mellem skruehulleerne.
- 2** Du kan også placere opladeren på et vandret underlag (f.eks. et bord eller lignende) (fig. 3).
- 3** Overskydende ledning rulles rundt om tapperne på bagsiden af opladeren, og ledningen føres ud gennem sprækken (fig. 4).

Opladning

Oplad apparatet i mindst 16 timer inden det tages i brug første gang.

- 1** Kontroller, at apparatet er slukket.
 - 2** Slut adapteren til stikkontakten.
 - 3** Placér støvsugeren i opladeren (fig. 5).
 - Sørg for, at du placerer åbningen bag på støvsugeren på opladerens krog (fig. 6).
- ▶ Opladeindikatoren lyser for at vise, at apparatet oplades (fig. 7).

Bemærk: Opladeindikatoren forbliver tændt, så længe apparatet er sat i den tilsluttede oplader.

Bemærk: Opladeindikatoren indikerer ikke støvsugerens aktuelle batterikapacitet.

Sådan bruges apparatet

- 1** Apparatet tændes ved at skubbe on/off-kontakten fremad (fig. 8).
- 2** Skub on/off-kontakten tilbage for at slukke apparatet (fig. 9).

Tilbehør

Apparatet leveres med følgende tilbehør:

- en børste til rengøring af sarte overflader

- en studs til støvsugning af hjørner eller smalle åbninger;
- en væskesuger til opsugning af væske (kun FC6142).

1 Tag den ønskede tilbehørsdel fra opladeren.

2 Sæt den på apparatets mundstykke (fig. 10).

Opsugning af væske (kun FC6142)

1 Sæt væskesugeren på apparatets mundstykke.

2 Hold apparatet, så mundstykket peger nedad i en vinkel på 30°.

Hold aldrig apparatet med mundstykket pegende opad, når der er væske i støvkammeret.

Du må ikke vippe eller ryste apparatet, når der er væske i støvkammeret.

3 Placér væskesugeren på den overflade, der skal rengøres.

Sørg for, at væskesugeren forbliver i kontakt med overfladen.

4 Opsug væsken.

Stop væskeopsugningen, når væskenniveauet i støvkammeret er nået op til maksimummærket.

5 Tøm og tør støvkammeret, hver gang apparatet har været brugt til opsugning af væske.

Rengøring

Tag altid adapteren ud af stikkontakten, før du rengør opladeren.

1 Støvkammeret skal altid tømmes og tørres, når apparatet har været brugt til væskeopsugning (kun FC6142).

2 Rengør apparat og oplader med en fugtig klud.

Tøm og rengør støvkammeret (FC6145/FC6144/FC6140)

Sørg for at tømme og rengøre støvkammeret regelmæssigt.

Hurtig rengøring:

Hurtig tømning af støvkammeret:

- 1** Tryk på udløserknappen til mundstykket (1), og tag det aftagelige mundstykke af apparatet (2) (fig. 11).
- 2** Tøm støvkammerets indhold ud i skraldespanden (fig. 12).

Grundig rengøring

- 1** Hold apparatet over en skraldespand, tryk på udløserknappen til støvkammeret (1), og fjern støvkammeret (2) (fig. 11).
- 2** Tag filterenheden ud af støvkammeret (fig. 13).
- 3** Tøm støvkammeret ved at ryste det med den frie hånd (fig. 14).
- 4** Hvis det er nødvendigt, kan støvkammeret rengøres med en fugtig klud.
- 5** Rengør eventuelt filterenheden. Se afsnittet "Rengøring af filterenheden (FC6145/FC6144/FC6140)."
- 6** Sæt støvkammeret tilbage på plads, således at åbning og fremspring på henholdsvis støvkammer og støvsuger passer ind i hinanden. Sæt først støvkammerets nederste del fast (1), og skub derefter støvkammeret ind mod støvsugeren (2), så det fastlåses (klik) (fig. 15).

Rengøring af filterenheden (FC6145/FC6144/FC6140)

Sørg for at rengøre filterenheden jævnligt.

- 1** Drej det udvendige filter venstre om (1), og tag det ud af filterholderen (2) (fig. 16).
Lad det indvendige filter sidde i filterholderen.
- 2** Rengør det indvendige og udvendige filter med en børste eller med en almindelig støvsuger, hvis de er meget snavsede.

Bemærk: Hvis det er nødvendigt, kan du rengøre det indvendige og udvendige filter i koldt eller lunkent vand. Tør filtrene grundigt, før du anvender filterenheden igen.

3 Sæt det udvendige filter tilbage i filterholderen (1), og drej det højre om for at fastgøre det (2). (fig. 17)

4 Sæt filterenheden tilbage i støvkammeret (fig. 18).

Bemærk: Sørg for at indsætte filterenheden korrekt.

Tømning og rengøring af støvkammer og filterenhed (FC6142)

Sørg for at tømme og rengøre støvkammeret og filterenheden regelmæssigt.

1 Hold apparatet over en skraldespand, tryk på udløserknappen til støvkammeret (1), og fjern støvkammeret (2) (fig. 19).

2 Tag filterenheden ud af støvkammeret (fig. 13).

3 Tøm støvkammeret ved at ryste det med den frie hånd (fig. 14).

Bemærk: Hvis der er væske i støvkammeret, skal det tømmes og tørres.

4 Hvis det er nødvendigt, kan støvkammeret rengøres med en fugtig klud.

5 Drej det indvendige filter venstre om (1), og tag det ud af filterholderen (2). (fig. 20)

Lad det indvendige filter sidde i filterholderen.

6 Rengør det indvendige og udvendige filter med en børste eller med en almindelig støvsuger, hvis de er meget snavsede.

Bemærk: Hvis det er nødvendigt, kan du rengøre det indvendige og udvendige filter i koldt eller lunkent vand. Tør filtrerne grundigt, før du anvender filterenheden igen.

7 Sæt det indvendige filter tilbage i det udvendige filter (1), og drej det højre om, så det fastlåses (2) (fig. 21).

8 Sæt filterenheden tilbage i støvkammeret (fig. 18).

Bemærk: Sørg for at indsætte filterenheden korrekt.

- 9 Sæt støvkammeret tilbage på plads, således at åbning og fremspring på henholdsvis støvkammer og støvsuger passer ind i hinanden. Sæt først støvkammerets nederste del fast (1), og skub derefter støvkammeret ind mod støvsugeren (2), så det fastlåses (klik) (fig. 15).

Opbevaring

- 1 Du kan opbevare støvsugeren og tilbehøret på opladeren (fig. 22).

Udskiftning

Vi anbefaler, at du udskifter det indvendige filter efter lang tids brug, eller hvis du ikke længere kan rengøre det ordentligt.

Udskiftning af det indvendige filter (FC6145/FC6144/FC6140)

- 1 Tag filterenheden ud af støvkammeret (fig. 13).
- 2 Drej det udvendige filter venstre om (1), og tag det ud af filterholderen (2) (fig. 16).
- 3 Drej forsigtigt det indvendige filter venstre om (1), og tag det ud af filterholderen (2) (fig. 23).
- 4 Sæt et nyt indvendigt filter i filterholderen (1), og drej det højre om for at fastgøre det (2) (fig. 24).
- 5 Skub spidsen af det indvendige filter indad (fig. 25).
- 6 Sæt det udvendige filter i filterholderen (1), og drej det højre om for at fastgøre det (2). (fig. 17)
- 7 Sæt filterenheden tilbage i støvkammeret (fig. 18).

Bemærk: Sørg for at indsætte filterenheden korrekt.

Udskiftning af det indvendige filter (FC6142)

- 1 Tag filterenheden ud af støvkammeret (fig. 13).

- 2 Drej det indvendige filter venstre om (1), og tag det ud af filterholderen (2). (fig. 20)
- 3 Drej forsigtigt det indvendige filter venstre om (1), og tag det ud af filterholderen (2) (fig. 23).
- 4 Sæt et nyt indvendigt filter i filterholderen (1), og drej det højre om for at fastgøre det (2) (fig. 24).
- 5 Skub spidsen af det indvendige filter indad (fig. 25).
- 6 Sæt det indvendige filter i det udvendige filter (1), og drej det højre om for at låse det på plads (2). (fig. 21)
- 7 Sæt filterenheden tilbage i støvkammeret (fig. 18).

Bemærk: Sørg for at indsætte filterenheden korrekt.

Bestilling af tilbehør

Hvis du vil købe tilbehør til dette apparat, skal du besøge vores onlinebutik på **www.shop.philips.com/service**. Hvis onlinebutikken ikke er tilgængelig i dit land, skal du gå til din Philips-forhandler eller et Philips Kundecenter. Hvis du har problemer med at skaffe tilbehør til apparatet, kan du kontakte dit lokale Philips Kundecenter. Du kan finde kontaktoplysningerne i folderen "World-Wide Guarantee."

Miljøhensyn

- Apparatet må ikke smides ud sammen med almindeligt husholdningsaffald, når det til sin tid kasseres. Aflever det i stedet på en kommunal genbrugsstation. På den måde er du med til at beskytte miljøet (fig. 26).
- De indbyggede genopladelige batterier indeholder stoffer, der kan forurene miljøet. Fjern batterierne, før du til sin tid kasserer apparatet. Smid ikke batterierne ud sammen med det normale husholdningsaffald, men aflever dem på et officielt indsamlingssted. Du kan også aflevere apparatet til et Philips, som vil sørge for, at bortskaffe batterierne på en miljømæssig forsvarlig måde (fig. 27).

Energibesparelse

Hvis du ikke skal bruge apparatet i en længere periode, anbefales det, at du tager adapteren ud af stikkontakten for at spare strøm.

Bortskaffelse af de genopladelige batterier

NiMH-batterier kan eksplodere, hvis de udsættes for høje temperaturer eller ild.

De genopladelige batterier skal være fuldstændig afladte, før de tages ud.

Batterierne tages ud på denne måde:

- 1** Lad støvsugeren køre, til den stopper af sig selv. Skru skruerne ud, og åbn apparatet (fig. 28).
- 2** Klip ledningerne over en efter en og tag batterierne ud (fig. 29).

Reklamationsret og service

Hvis du har brug for hjælp eller oplysninger, eller hvis der opstår et problem, skal du besøge Philips' websted på **www.philips.com/support** eller kontakte dit lokale Philips Kundecenter. Telefonnumre findes i vedlagte "worldwide guarantee"-folder. Hvis der ikke findes et kundecenter i dit land, bedes du kontakte din lokale Philips-forhandler.

Fejlfinding

Dette kapitel opsummerer de mest almindelige problemer, der kan forekomme ved brug af apparatet. Har du brug for yderligere hjælp og vejledning, så besøg www.philips.com/support for en liste af ofte stillede spørgsmål eller kontakt dit lokale Philips Kundecenter.

Problem	Løsning
Apparatet fungerer ikke.	Batterikapaciteten kan være lav. Genoplad batterierne.
	Du har muligvis ikke placeret apparatet korrekt i opladeren. Sørg for, at apparatet sidder korrekt. Opladeindikatoren lyser for at vise, at apparatet oplades.
	Du har muligvis ikke sat adapteren korrekt i stikkontakten. Sæt adapteren korrekt i stikkontakten.
	Kontaktstrimlerne på apparatet og/eller opladeren er muligvis snavsede. Rengør dem med en tør klud.
	Apparatet har muligvis været tændt, mens det sad i opladeren. Kontrollér, at apparatet er slukket, når opladningen påbegyndes.
	Hvis apparatet stadig ikke fungerer, skal du tage det med til nærmeste Philips-forhandler eller et autoriseret Philips-serviceværksted til nærmere undersøgelse.
Opladeindikatoren tænder ikke.	Kontrollér, at adapteren er sat korrekt i stikket, og at apparatet er slukket.
Støvsugeren suger ikke ordentligt.	Støvkammeret er muligvis ikke sat korrekt i apparatet. Sæt støvkammeret korrekt i apparatet.
	Støvkammeret er muligvis fyldt. Tøm støvkammeret.
	Filterenheden er måske tilstoppet. Rengør det indvendige og udvendige filter (se afsnittet "Rengøring").

Problem	Løsning
Der slipper støv ud fra støvsugeren.	Støvkammeret er muligvis fyldt. Tøm støvkammeret.
	Støvkammeret er muligvis ikke sat korrekt i apparatet. Sæt støvkammeret korrekt i apparatet.
	Filterenheden er muligvis ikke sat korrekt i støvkammeret. Sæt filterenheden korrekt i støvkammeret.
Støvsugeren virker ikke ordentligt, når en tilbehørsdel er sat på mundstykket.	Støvkammeret er muligvis fyldt. Tøm støvkammeret.
	Tilbehørsdelen er muligvis tilstoppet. Fjern blokeringen fra tilbehørsdelen.
	Filterenheden er måske tilstoppet. Rengør det indvendige og udvendige filter (se afsnittet "Rengøring").
Overfladen er stadig meget våd efter opsugning af væske (kun FC6142).	Måske er væskesugeren ikke sat på mundstykket. Sæt altid væskesugeren på mundstykket, når du skal opsuge væske.
	Måske holder du ikke apparatet på den rigtige måde. Hold apparatet med mundstykket pegende nedad i en vinkel på 30°. Vip ikke apparatet til siden, og sørg for, at væskesugeren er i kontakt med den overflade, der skal rengøres.
Der siver væske ud af apparatet (kun FC6142).	Filterenheden kan være våd. Sørg for, at de indvendige og udvendige filtre er tørre, før du sætter filterenheden i støvkammeret.

Problem	Løsning
	<p>Du har muligvis ikke sat filterenheden i støvkammeret. Anvend aldrig apparatet uden filterenheden.</p>
	<p>Filterenheden er muligvis ikke sat korrekt i støvkammeret. Sæt filterenheden korrekt i støvkammeret.</p>
	<p>Måske overstiger mængden af væske i støvkammeret maksimummærket. Tøm straks støvkammeret, og tør det. Lad aldrig støvkammeret blive fyldt med væske over maksimummærket.</p>

Einführung

Herzlichen Glückwunsch zu Ihrem Kauf und willkommen bei Philips! Um das Kundendienstangebot von Philips vollständig nutzen zu können, sollten Sie Ihr Produkt unter www.philips.com/welcome registrieren.

Allgemeine Beschreibung (Abb. 1)

- 1 Abnehmbare Düse (nur FC6145/FC6144/FC6140)
- 2 Entriegelungstaste der Düse (nur FC6145/FC6144/FC6140)
- 3 Staubkammer
- 4 Entriegelungstaste für Staubkammer
- 5 Ladekontrollanzeige (LED)
- 6 Ein-/Ausschalter
- 7 Abluftöffnungen
- 8 Adapter
- 9 Bürstenaufsatz
- 10 Fugendüse
- 11 Ladegerät
- 12 Nassdüse (nur FC6142)
- 13 Staubbeutelhalter (nur FC6142)
- 14 Staubbeutel (nur FC6142)
- 15 Staubbeutelhalter (nur FC6145/FC6144/FC6140)
- 16 Staubbeutel (nur FC6145/FC6144/FC6140)

Wichtig

Lesen Sie diese Bedienungsanleitung vor dem Gebrauch des Geräts aufmerksam durch, und bewahren Sie sie für eine spätere Verwendung auf.

Gefahr

- Saugen Sie mit diesem Gerät keine entzündbaren Substanzen oder ätzenden Flüssigkeiten auf. Saugen Sie Asche erst auf, wenn sie vollständig ausgekühlt ist.
- Tauchen Sie den Staubsauger oder das Ladegerät niemals in Wasser.

Warnhinweis

- Prüfen Sie, bevor Sie das Gerät in Betrieb nehmen, ob die Spannungsangabe auf dem Gerät mit der örtlichen Netzspannung übereinstimmt.
- Benutzen Sie das Gerät nicht, wenn der Netzstecker, das Netzkabel oder andere Teile des Geräts defekt oder beschädigt sind.
- Der Adapter und das Ladegerät können nicht ausgetauscht werden. Ist das Kabel oder das Ladegerät beschädigt, muss das Gerät entsorgt werden.
- Dieses Gerät ist für Benutzer (einschl. Kinder) mit eingeschränkten physischen, sensorischen oder psychischen Fähigkeiten bzw. ohne jegliche Erfahrung oder Vorwissen nur dann geeignet, wenn eine angemessene Aufsicht oder ausführliche Anleitung zur Benutzung des Geräts durch eine verantwortliche Person sichergestellt ist.
- Achten Sie darauf, dass Kinder nicht mit dem Gerät spielen.

Achtung

- Ziehen Sie den Adapter aus der Steckdose, bevor Sie das Ladegerät reinigen.
- Laden Sie den Staubsauger nur mit dem mitgelieferten Adapter und Ladegerät auf. Während des Aufladens fühlt sich der Adapter warm an. Das ist normal.
- Beim Aufsaugen von Flüssigkeiten darf die Staubkammer nicht nach oben zeigen und das Gerät nicht zur Seite gekippt werden.
- Schalten Sie den Staubsauger nach jedem Gebrauch wieder aus.
- Die Kontaktstreifen im Ladegerät führen Niederspannung (max. 12 V) und sind deshalb ungefährlich.
- Blockieren Sie während des Staubsaugens keinesfalls die Abluftöffnungen.
- Schalten Sie das Gerät vor dem Aufladen aus.
- Verwenden Sie den Staubsauger ausschließlich mit aufgesetzter Filtereinheit.
- Nach dem Aufsaugen von Flüssigkeiten muss die Staubkammer entleert werden und vollständig trocknen, bevor das Gerät zur Aufbewahrung in das Ladegerät gesetzt wird.

- Beim Bohren von Befestigungslöchern für das Ladegerät an der Wand (insbesondere in der Nähe einer Steckdose) ist besondere Vorsicht geboten, um das Risiko eines elektrischen Schlags zu vermeiden.

Elektromagnetische Felder

Dieses Philips Gerät erfüllt sämtliche Normen bezüglich elektromagnetischer Felder (EMF). Nach aktuellen wissenschaftlichen Erkenntnissen ist das Gerät sicher im Gebrauch, sofern es ordnungsgemäß und entsprechend den Anweisungen in dieser Bedienungsanleitung gehandhabt wird.

Für den Gebrauch vorbereiten

Das Ladegerät befestigen

- 1** Befestigen Sie das Ladegerät an der Wand (siehe Abbildung). (Abb. 2)

Beim Befestigen des Ladegeräts an der Wand muss der Abstand zwischen den Bohrlöchern 12 cm betragen.

- 2** Sie können das Ladegerät auch auf eine waagerechte Fläche stellen (z. B. Tisch oder Arbeitsplatte) (Abb. 3).

- 3** Wickeln Sie überschüssiges Netzkabel um die Spule an der Rückseite des Ladegeräts und führen Sie das Kabel durch den Schlitz (Abb. 4).

Das Gerät laden

Laden Sie das Gerät vor dem ersten Gebrauch mindestens 16 Stunden lang auf.

- 1** Vergewissern Sie sich, dass das Gerät ausgeschaltet ist.

- 2** Stecken Sie den Adapter in die Steckdose.

- 3** Setzen Sie den Staubsauger auf das Ladegerät (Abb. 5).

- Dabei muss die Öffnung an der Rückseite des Staubsaugers auf die Halterung des Ladegeräts gesetzt werden (Abb. 6).

- ▶ Die Ladeanzeige leuchtet auf und zeigt an, dass das Gerät aufgeladen wird (Abb. 7).

Hinweis: Die Ladekontrollanzeige leuchtet, solange sich das Gerät im angeschlossenen Ladegerät befindet.

Hinweis: Die Ladekontrollanzeige gibt keine Informationen über den Ladezustand des Staubsaugers.

Das Gerät benutzen

- 1** Schieben Sie den Ein-/Ausschalter nach vorn, um das Gerät einzuschalten (Abb. 8).
- 2** Schieben Sie den Ein-/Ausschalter zurück, um das Gerät auszuschalten (Abb. 9).

Zubehör

Die folgenden Zubehörteile sind im Lieferumfang enthalten:

- Bürstenaufsatz zum Reinigen empfindlicher Oberflächen;
- Fugendüse zum Saugen in Ecken und engen Spalten;
- Nassdüse zum Aufsaugen von Flüssigkeiten (nur FC6142).

- 1** Nehmen Sie das gewünschte Zubehör vom Ladegerät.
- 2** Setzen Sie den Aufsatz auf die Düse des Geräts (Abb. 10).

Flüssigkeiten aufsaugen (nur FC6142)

- 1** Setzen Sie die Nassdüse auf die Düse des Geräts.
- 2** Halten Sie die Düse in einem Winkel von 30 Grad nach unten.

Halten Sie das Gerät niemals mit der Düse nach oben, wenn die Staubkammer mit Flüssigkeit gefüllt ist.

Kippen Sie das Gerät nicht zur Seite oder schütteln es, wenn die Staubkammer mit Flüssigkeit gefüllt ist.

- 3** Setzen Sie die Nassdüse auf die zu reinigende Oberfläche. Achten Sie darauf, dass die Nassdüse mit der Oberfläche in Kontakt bleibt.
- 4** Saugen Sie die Flüssigkeit auf.

Unterbrechen Sie den Saugvorgang, sobald der Flüssigkeitsspiegel die Markierung für die maximale Füllmenge in der Staubkammer erreicht hat.

- 5 Die Staubkammer muss stets unmittelbar nach dem Aufsaugen von Flüssigkeiten entleert und getrocknet werden.

Reinigung

Ziehen Sie den Adapter immer aus der Steckdose, bevor Sie das Ladegerät reinigen.

- 1 Die Staubkammer muss stets unmittelbar nach dem Aufsaugen von Flüssigkeiten (nur FC6142) entleert und getrocknet werden.
- 2 Reinigen Sie Staubsauger und Ladegerät mit einem feuchten Tuch.

Staubkammer leeren und reinigen (FC6145/FC6144/FC6140)

Die Staubkammer muss regelmäßig entleert und gereinigt werden.

Schnellreinigung

Zum schnellen Entleeren der Staubkammer:

- 1 Drücken Sie die Entriegelungstaste der Düse (1) und nehmen Sie die Düse vom Gerät ab (2) (Abb. 11).
- 2 Leeren Sie den Inhalt der Staubkammer in einen Mülleimer (Abb. 12).

Gründliche Reinigung

- 1 Halten Sie das Gerät über einen Mülleimer, drücken Sie auf die Entriegelungstaste der Staubkammer (1) und entfernen Sie die Staubkammer (2) (Abb. 11).
- 2 Nehmen Sie die Filtereinheit aus der Staubkammer (Abb. 13).
- 3 Entleeren Sie die Staubkammer, indem Sie sie mit der freien Hand ausschütteln (Abb. 14).
- 4 Falls erforderlich, reinigen Sie die Staubkammer mit einem feuchten Tuch.

- 5** Falls erforderlich, reinigen Sie die Filtereinheit. Weitere Informationen finden Sie im Abschnitt "Die Filtereinheit reinigen (FC6145/FC6144/FC6140)".
- 6** Um die Staubkammer wieder einzusetzen, richten Sie den Schlitz an der Staubkammer am Vorsprung des Geräts aus. Bringen Sie zuerst das Unterteil der Staubkammer an (1), und lassen Sie dann das Oberteil der Staubkammer unter leichtem Druck hörbar im Gerät einrasten (2) (Abb. 15).

Die Filtereinheit reinigen (FC6145/FC6144/FC6140)

Reinigen Sie die Filtereinheit regelmäßig.

- 1** Drehen Sie den Staubbeutelhalter entgegen dem Uhrzeigersinn (1) und nehmen Sie ihn vom Filterhalter ab (2) (Abb. 16).

Nehmen Sie den Staubbeutel nicht vom Filterhalter ab.

- 2** Bei starker Verschmutzung können Sie Staubbeutelhalter und Staubbeutel mit einer Bürste oder einem normalen Staubsauger reinigen.

Hinweis: Falls erforderlich, können Sie Staubbeutelhalter und Staubbeutel auch mit kaltem oder lauwarmem Wasser reinigen. Trocknen Sie Staubbeutelhalter und Staubbeutel vor der nächsten Benutzung gründlich.

- 3** Setzen Sie den Staubbeutelhalter wieder in den Filterhalter (1) und drehen Sie ihn im Uhrzeigersinn fest (2). (Abb. 17)
- 4** Setzen Sie die Filtereinheit wieder in die Staubkammer (Abb. 18).

Hinweis: Achten Sie darauf, die Filtereinheit richtig einzusetzen.

Staubkammer und Filtereinheit leeren und reinigen (FC6142)

Die Staubkammer und die Filtereinheit müssen regelmäßig entleert und gereinigt werden.

- 1** Halten Sie das Gerät über einen Mülleimer, drücken Sie auf die Entriegelungstaste der Staubkammer (1) und entfernen Sie die Staubkammer (2) (Abb. 19).

2 Nehmen Sie die Filtereinheit aus der Staubkammer (Abb. 13).

3 Entleeren Sie die Staubkammer, indem Sie sie mit der freien Hand ausschütteln (Abb. 14).

Hinweis: Falls die Staubkammer mit Flüssigkeit gefüllt ist, entleeren und trocknen Sie sie.

4 Falls erforderlich, reinigen Sie die Staubkammer mit einem feuchten Tuch.

5 Drehen Sie den Staubbeutel entgegen dem Uhrzeigersinn (1) und nehmen Sie ihn vom Staubbeutelhalter ab (2). (Abb. 20)

Nehmen Sie den Staubbeutel nicht vom Filterhalter ab.

6 Bei starker Verschmutzung können Sie Staubbeutel und Staubbeutelhalter mit einer Bürste oder einem normalen Staubsauger reinigen.

Hinweis: Falls erforderlich, können Sie Staubbeutelhalter und Staubbeutel auch mit kaltem oder lauwarmem Wasser reinigen. Trocknen Sie Staubbeutelhalter und Staubbeutel vor der nächsten Benutzung gründlich.

7 Setzen Sie den Staubbeutel wieder in den Staubbeutelhalter (1) und drehen Sie ihn im Uhrzeigersinn fest (2) (Abb. 21).

8 Setzen Sie die Filtereinheit wieder in die Staubkammer (Abb. 18).

Hinweis: Achten Sie darauf, die Filtereinheit richtig einzusetzen.

9 Um die Staubkammer wieder einzusetzen, richten Sie den Schlitz an der Staubkammer am Vorsprung des Geräts aus. Bringen Sie zuerst das Unterteil der Staubkammer an (1), und lassen Sie dann das Oberteil der Staubkammer unter leichtem Druck hörbar im Gerät einrasten (2) (Abb. 15).

Aufbewahrung

1 Sie können den Staubsauger und das Zubehör am Ladegerät aufbewahren (Abb. 22).

Ersatz

Wir empfehlen, den Staubbeutel nach längerem Gebrauch auszuwechseln, oder wenn er sich nicht mehr ordentlich reinigen lässt.

Den Staubbeutel austauschen (FC6145/FC6144/FC6140)

- 1** Nehmen Sie die Filtereinheit aus der Staubkammer (Abb. 13).
- 2** Drehen Sie den Staubbeutelhalter entgegen dem Uhrzeigersinn (1) und nehmen Sie ihn vom Filterhalter ab (2) (Abb. 16).
- 3** Drehen Sie den Staubbeutel vorsichtig entgegen dem Uhrzeigersinn (1) und nehmen Sie ihn vom Filterhalter ab (2) (Abb. 23).
- 4** Setzen Sie den neuen Staubbeutel in den Filterhalter (1) und drehen Sie ihn im Uhrzeigersinn fest (2) (Abb. 24).
- 5** Drücken Sie die Spitze des Staubbeutels nach innen (Abb. 25).
- 6** Setzen Sie den Staubbeutelhalter in den Filterhalter (1) und drehen Sie ihn im Uhrzeigersinn fest (2). (Abb. 17)
- 7** Setzen Sie die Filtereinheit wieder in die Staubkammer (Abb. 18).

Hinweis: Achten Sie darauf, die Filtereinheit richtig einzusetzen.

Den Staubbeutel austauschen (FC6142)

- 1** Nehmen Sie die Filtereinheit aus der Staubkammer (Abb. 13).
- 2** Drehen Sie den Staubbeutel entgegen dem Uhrzeigersinn (1) und nehmen Sie ihn vom Staubbeutelhalter ab (2). (Abb. 20)
- 3** Drehen Sie den Staubbeutel vorsichtig entgegen dem Uhrzeigersinn (1) und nehmen Sie ihn vom Filterhalter ab (2) (Abb. 23).
- 4** Setzen Sie den neuen Staubbeutel in den Filterhalter (1) und drehen Sie ihn im Uhrzeigersinn fest (2) (Abb. 24).
- 5** Drücken Sie die Spitze des Staubbeutels nach innen (Abb. 25).

6 Setzen Sie den Staubbeutel in den Staubbeutelhalter (1) und drehen Sie ihn im Uhrzeigersinn fest (2). (Abb. 21)

7 Setzen Sie die Filtereinheit wieder in die Staubkammer (Abb. 18).

Hinweis: Achten Sie darauf, die Filtereinheit richtig einzusetzen.

Zubehör bestellen

Um Zubehör für dieses Gerät zu kaufen, besuchen Sie unseren Online-Shop unter **www.shop.philips.com/service**. Wenn der Online-Shop in Ihrem Land nicht verfügbar ist, wenden Sie sich an Ihren Philips Händler oder ein Philips Service-Center. Sollten Sie Schwierigkeiten bei der Beschaffung von Zubehör für Ihr Gerät haben, wenden Sie sich bitte an ein Philips Service-Center in Ihrem Land. Die entsprechenden Kontaktinformationen finden Sie in der beiliegenden Garantieschrift.

Umwelt

- Werfen Sie das Gerät am Ende der Lebensdauer nicht in den normalen Hausmüll. Bringen Sie es zum Recycling zu einer offiziellen Sammelstelle. Auf diese Weise tragen Sie zum Umweltschutz bei (Abb. 26).
- Die integrierten Akkus enthalten Substanzen, die die Umwelt gefährden können. Entnehmen Sie die Akkus, bevor Sie das Gerät entsorgen. Werfen Sie die Akkus nicht in den Hausmüll, sondern geben Sie sie an einer offiziellen Sammelstelle für Batterien ab. Sie können das Gerät auch an ein Philips Service-Center geben. Dort werden die Akkus herausgenommen und umweltgerecht entsorgt (Abb. 27).

Energie sparen

Wenn Sie beabsichtigen, das Gerät längere Zeit nicht zu benutzen, empfiehlt es sich, den Adapter aus der Steckdose zu ziehen, um Strom zu sparen.

Die Akkus entsorgen

NiMH-Akkus können explodieren, wenn sie sehr hohen Temperaturen oder Feuer ausgesetzt werden.

Entnehmen Sie die Akkus erst, wenn sie ganz leer sind.

Entnehmen Sie die Akkus wie folgt:

- 1** Lassen Sie den Staubsauger laufen, bis er stillsteht. Entfernen Sie die Schrauben und öffnen Sie den Staubsauger (Abb. 28).
- 2** Durchtrennen Sie jeden Verbindungsdraht einzeln und nehmen Sie die Akkus heraus (Abb. 29).

Garantie und Kundendienst

Benötigen Sie weitere Informationen oder treten Probleme auf, besuchen Sie bitte die Philips Website **www.philips.com/support**, oder setzen Sie sich mit einem Philips Service-Center in Ihrem Land in Verbindung. Die Telefonnummer finden Sie in der internationalen Garantieschrift. Sollte es in Ihrem Land kein Service-Center geben, wenden Sie sich bitte an Ihren Philips Händler.

Fehlerbehebung

In diesem Abschnitt sind die häufigsten Probleme zusammengestellt, die mit Ihrem Gerät auftreten können. Sollten Sie ein Problem mithilfe der nachstehenden Informationen nicht beheben können, besuchen Sie unsere Website unter: www.philips.com/support für eine Liste mit häufig gestellten Fragen, oder wenden Sie sich den Kundendienst in Ihrem Land.

Problem	Lösung
Das Gerät funktioniert nicht.	Möglicherweise sind die Akkus leer. Laden Sie sie auf.
	Sie haben das Gerät ggf. nicht korrekt in das Ladegerät gesetzt. Setzen Sie es korrekt in das Ladegerät ein. Die Ladekontrollanzeige leuchtet auf und zeigt an, dass das Gerät aufgeladen wird.

Problem	Lösung
	Sie haben den Adapter ggf. nicht ordnungsgemäß an der Wandsteckdose angeschlossen. Stecken Sie den Adapter richtig in die Steckdose.
	Die Kontaktpunkte am Gerät und/oder am Ladegerät sind möglicherweise verschmutzt. Reinigen Sie sie mit einem trockenen Tuch.
	Möglicherweise war das Gerät eingeschaltet, während es sich im Ladegerät befand. Achten Sie darauf, dass das Gerät zum Laden ausgeschaltet ist.
	Wenn das Gerät anschließend immer noch nicht funktioniert, bringen Sie es zur Überprüfung zu Ihrem Händler oder einem Philips Service-Center.
Die Ladekontrollanzeige leuchtet nicht auf.	Achten Sie darauf, dass der Adapter ordnungsgemäß in die Steckdose gesteckt und das Gerät ausgeschaltet ist.
Das Gerät saugt nicht einwandfrei.	Die Staubkammer wurde ggf. nicht ordentlich in den Staubsauger eingesetzt. Setzen Sie die Staubkammer richtig in das Gerät ein.
	Die Staubkammer ist ggf. voll. Leeren Sie die Staubkammer.
	Unter Umständen ist die Filtereinheit verstopft. Reinigen Sie den Staubbeutel und den Staubbeutelhalter (siehe Kapitel "Reinigung").
Staub entweicht aus dem Gerät.	Die Staubkammer ist ggf. voll. Leeren Sie die Staubkammer.

Problem	Lösung
	Die Staubkammer wurde ggf. nicht ordentlich in den Staubsauger eingesetzt. Setzen Sie die Staubkammer richtig in das Gerät ein.
	Möglicherweise wurde die Filtereinheit nicht ordentlich in die Staubkammer eingesetzt. Setzen Sie die Filtereinheit richtig in die Staubkammer ein.
Der Staubsauger funktioniert nicht einwandfrei, wenn eines der Zubehörteile an der Düse befestigt ist.	Die Staubkammer ist ggf. voll. Leeren Sie die Staubkammer.
	Das Zubehörteil ist ggf. verstopft. Beseitigen Sie das Hindernis aus dem Zubehörteil.
	Unter Umständen ist die Filtereinheit verstopft. Reinigen Sie den Staubbeutel und den Staubbeutelhalter (siehe Kapitel "Reinigung").
Die Oberfläche ist nach dem Saugen noch immer nass (nur FC6142).	Möglicherweise ist die Nassdüse nicht an der Düse befestigt. Setzen Sie zum Aufsaugen von Flüssigkeiten die Nassdüse auf die Düse.
	Möglicherweise halten Sie das Gerät nicht richtig. Halten Sie die Düse in einem Winkel von 30 Grad nach unten. Neigen Sie das Gerät nicht zur Seite und achten Sie darauf, dass die Nassdüse die zu reinigende Oberfläche berührt.

Problem	Lösung
Aus dem Gerät läuft Flüssigkeit aus (nur FC6142).	Unter Umständen ist die Filtereinheit nass. Achten Sie darauf, dass Staubbeutel und Staubbeutelhalter trocken sind, wenn Sie die Filtereinheit in die Staubkammer einsetzen.
	Möglicherweise haben Sie die Filtereinheit nicht in die Staubkammer eingesetzt. Benutzen Sie das Gerät keinesfalls ohne Filtereinheit.
	Möglicherweise wurde die Filtereinheit nicht ordentlich in die Staubkammer eingesetzt. Setzen Sie die Filtereinheit richtig in die Staubkammer ein.
	Möglicherweise wurde die maximale Menge an Flüssigkeit, die die Staubkammer aufnehmen kann, überschritten. Leeren Sie die Staubkammer und trocknen Sie sie. Achten Sie darauf, dass die Markierung für maximale Füllmenge in der Staubkammer niemals überschritten wird.

Εισαγωγή

Συγχαρητήρια για την αγορά σας και καλώς ήρθατε στη Philips! Για να επωφεληθείτε πλήρως από την υποστήριξη που παρέχει η Philips, δηλώστε το προϊόν σας στην ιστοσελίδα www.philips.com/welcome.

Γενική περιγραφή (Εικ. 1)

- 1 Αποσπώμενο πέλμα (μόνο στα FC6145/FC6144/FC6140)
- 2 Κουμπί απασφάλισης πέλματος (μόνο στα FC6145/FC6144/FC6140)
- 3 Χώρος συλλογής σκόνης
- 4 Κουμπί απασφάλισης του χώρου συλλογής σκόνης
- 5 Λυχνία φόρτισης (LED)
- 6 Διακόπτης ενεργοποίησης/απενεργοποίησης
- 7 Ανοίγματα εξόδου αέρα
- 8 Μετασχηματιστής
- 9 Εξάρτημα βούρτσας
- 10 Εξάρτημα για γωνίες
- 11 Βάση φόρτισης
- 12 Ειδικό άκρο για υγρά (μόνο στο FC6142)
- 13 Εξωτερικό φίλτρο (μόνο στο FC6142)
- 14 Εσωτερικό φίλτρο (μόνο στο FC6142)
- 15 Εξωτερικό φίλτρο (μόνο στα FC6145/FC6144/FC6140)
- 16 Εσωτερικό φίλτρο (μόνο στα FC6145/FC6144/FC6140)

Σημαντικό

Διαβάστε προσεκτικά το παρόν εγχειρίδιο χρήσης προτού χρησιμοποιήσετε τη συσκευή και κρατήστε το για μελλοντική αναφορά.

Κίνδυνος

- Μην απορροφάτε ποτέ εύφλεκτες ουσίες ή διαβρωτικά υγρά και μην απορροφάτε στάχτες εάν πρώτα δεν έχουν κρυώσει.
- Μην βυθίζετε ποτέ το ηλεκτρικό σκουπάκι ή τη βάση φόρτισης σε νερό.

Προειδοποίηση

- Ελέγξτε εάν η τάση που αναγράφεται στη συσκευή αντιστοιχεί στην τοπική τάση ρεύματος προτού συνδέσετε τη συσκευή.
- Μην χρησιμοποιείτε τη συσκευή εάν το φις, το καλώδιο ή άλλα μέρη της συσκευής έχουν υποστεί φθορά.
- Ο μετασχηματιστής και η βάση φόρτισης αυτής της συσκευής δεν αντικαθίστανται. Εάν ο μετασχηματιστής ή η βάση φόρτισης υποστεί βλάβη, θα πρέπει να απορρίψετε τη συσκευή.
- Αυτή η συσκευή δεν προορίζεται για χρήση από άτομα (συμπεριλαμβανομένων των παιδιών) με περιορισμένες σωματικές, αισθητήριες ή διανοητικές ικανότητες ή από άτομα χωρίς εμπειρία και γνώση, εκτός και εάν τη χρησιμοποιούν υπό επιτήρηση ή έχουν λάβει οδηγίες σχετικά με τη χρήση της συσκευής από άτομο υπεύθυνο για την ασφάλειά τους.
- Τα παιδιά θα πρέπει να επιβλέπονται προκειμένου να διασφαλιστεί ότι δεν θα παίζουν με τη συσκευή.

Προσοχή

- Αποσυνδέετε το μετασχηματιστή από την πρίζα πριν καθαρίσετε τη βάση φόρτισης.
- Φορτίζετε το ηλεκτρικό σκουπάκι μόνο με το μετασχηματιστή και τη βάση φόρτισης που παρέχονται. Κατά τη φόρτιση, ο μετασχηματιστής θα είναι ζεστός στην αφή. Αυτό είναι φυσιολογικό.
- Μην κρατάτε τη συσκευή με το χώρο συλλογής σκόνης στραμμένο προς τα επάνω και μην γέρνετε τη συσκευή προς τη μία πλευρά κατά την απορρόφηση υγρών.
- Απενεργοποιείτε πάντα το ηλεκτρικό σκουπάκι μετά από κάθε χρήση.
- Η τάση στα σημεία επαφής της βάσης φόρτισης είναι χαμηλή (μέγ. 12 volt) και, επομένως, δεν είναι επικίνδυνη.
- Μην φράζετε ποτέ τα ανοίγματα εξόδου αέρα κατά τη χρήση.
- Απενεργοποιείτε τη συσκευή όταν την επαναφορτίζετε.
- Χρησιμοποιείτε πάντα το ηλεκτρικό σκουπάκι με τη μονάδα φίλτρου προσαρτημένη.

- Όταν έχετε χρησιμοποιήσει τη συσκευή για να απορροφήσετε υγρά, να αδειάζετε και να στεγνώνετε το χώρο συλλογής σκόνης προτού αποθηκεύσετε τη συσκευή στη βάση φόρτισης.
- Για να αποφύγετε τον κίνδυνο ηλεκτροπληξίας, να είστε προσεκτικοί όταν ανοίγετε τρύπες στον τοίχο για να τοποθετήσετε τη βάση φόρτισης, ιδιαίτερα όταν είναι κοντά σε πρίζα.

Ηλεκτρομαγνητικά Πεδία (EMF)

Η συγκεκριμένη συσκευή της Philips συμμορφώνεται με όλα τα πρότυπα που αφορούν τα ηλεκτρομαγνητικά πεδία (EMF). Εάν γίνει σωστός χειρισμός και σύμφωνα με τις οδηγίες του παρόντος εγχειριδίου χρήσης, η συσκευή είναι ασφαλής στη χρήση, βάσει των επιστημονικών αποδείξεων που είναι διαθέσιμες μέχρι σήμερα.

Προετοιμασία για χρήση

Εγκατάσταση της βάσης φόρτισης

- 1** Τοποθετήστε τη βάση φόρτισης στον τοίχο όπως φαίνεται στην εικόνα. (Εικ. 2)

Εάν τοποθετήσετε τη βάση φόρτισης στον τοίχο, η απόσταση ανάμεσα στις τρύπες για τις βίδες πρέπει να είναι 12 εκ.

- 2** Μπορείτε επίσης να τοποθετήσετε τη βάση φόρτισης σε οριζόντια επιφάνεια (π.χ. τραπέζι ή γραφείο) (Εικ. 3).

- 3** Τυλίξτε το καλώδιο που περισσεύει γύρω από τις ειδικές υποδοχές στο πίσω μέρος της βάσης φόρτισης και περάστε το καλώδιο μέσα από την εγκοπή (Εικ. 4).

Φόρτιση της συσκευής

Φορτίστε τη συσκευή για τουλάχιστον 16 ώρες πριν τη χρησιμοποιήσετε για πρώτη φορά.

- 1** Βεβαιωθείτε ότι η συσκευή είναι απενεργοποιημένη.
- 2** Συνδέστε το μετασχηματιστή στην πρίζα.

3 Τοποθετήστε το ηλεκτρικό σκουπάκι στη βάση φόρτισης (Εικ. 5).

- Βεβαιωθείτε ότι τοποθετήσατε το άνοιγμα που βρίσκεται στο πίσω μέρος της συσκευής στο γαντζάκι της βάσης φόρτισης (Εικ. 6).

D Η λυχνία φόρτισης ανάβει υποδεικνύοντας ότι η συσκευή φορτίζεται (Εικ. 7).

Σημείωση: Η λυχνία φόρτισης παραμένει αναμμένη για όσο η συσκευή είναι τοποθετημένη στη συνδεδεμένη στη πρίζα βάση φόρτισης.

Σημείωση: Η λυχνία φόρτισης δεν παρέχει καμία ένδειξη σχετικά με το επίπεδο φόρτισης της μπαταρίας της συσκευής.

Χρήση της συσκευής

1 Πιέστε το διακόπτη on/off προς τα εμπρός για να ενεργοποιήσετε τη συσκευή (Εικ. 8).

2 Πιέστε το διακόπτη on/off προς τα πίσω για να απενεργοποιήσετε τη συσκευή (Εικ. 9).

Εξαρτήματα

Η συσκευή διαθέτει τα ακόλουθα εξαρτήματα:

- ένα εξάρτημα βούρτσας για τον καθαρισμό ευπαθών επιφανειών
- ένα εξάρτημα για γωνίες για τον καθαρισμό γωνιών και στενών σημείων
- ένα ειδικό άκρο για υγρά, για την απορρόφηση υγρών (μόνο στον τύπο FC6142).

1 Πάρτε το εξάρτημα που θέλετε να χρησιμοποιήσετε από τη βάση φόρτισης.

2 Προσαρτήστε το εξάρτημα στο στόμιο της συσκευής (Εικ. 10).

Απορρόφηση υγρών (μόνο στον τύπο FC6142)

1 Συνδέστε στο στόμιο της συσκευής το ειδικό άκρο για υγρά.

2 Κρατήστε τη συσκευή με το στόμιο να δείχνει προς τα κάτω, σε γωνία 30°.

Μην κρατάτε ποτέ τη συσκευή με το στόμιο στραμμένο προς τα επάνω όταν στο χώρο συλλογής σκόνης υπάρχουν υγρά.

Μην γέρνετε τη συσκευή προς τη μία πλευρά και μην την ανακινείτε όταν στο χώρο συλλογής σκόνης υπάρχουν υγρά.

3 Τοποθετήστε το ειδικό άκρο για υγρά στην επιφάνεια που θέλετε να καθαρίσετε.

Βεβαιωθείτε ότι το ειδικό άκρο για υγρά εφάπτεται στην επιφάνεια.

4 Απορροφήστε το υγρό.

Διακόψτε την απορρόφηση του υγρού όταν το επίπεδο υγρού στο εσωτερικό του χώρου συλλογής σκόνης φτάσει στη μέγιστη ένδειξη.

5 Αδειάζετε και στεγνώνετε το χώρο συλλογής σκόνης κάθε φορά που χρησιμοποιείτε τη συσκευή για να απορροφήσετε υγρά.

Καθαρισμός

Αποσυνδέετε πάντα το μετασχηματιστή από την πρίζα πριν καθαρίσετε τη βάση φόρτισης.

1 Όταν έχετε χρησιμοποιήσει τη συσκευή για να απορροφήσετε υγρά (μόνο στον τύπο FC6142), να αδειάζετε και να στεγνώνετε πάντα το χώρο συλλογής σκόνης μετά τη χρήση.

2 Καθαρίστε τη συσκευή και τη βάση φόρτισης με ένα υγρό πανί.

Άδειασμα και καθαρισμός του χώρου συλλογής σκόνης (FC6145/FC6144/FC6140)

Βεβαιωθείτε ότι αδειάζετε και καθαρίζετε το χώρο συλλογής σκόνης τακτικά.

Γρήγορος καθαρισμός

Για να αδειάσετε γρήγορα το χώρο συλλογής σκόνης:

1 Πιέστε το κουμπί απασφάλισης στομίου (1) και αφαιρέστε το αποσπώμενο στόμιο από τη συσκευή (2) (Εικ. 11).

- 2** Αδειάστε το περιεχόμενο του χώρου συλλογής σκόνης σε ένα καλάθι απορριμμάτων (Εικ. 12).

Σχολαστικός καθαρισμός

- 1** Κρατήστε τη συσκευή πάνω από ένα καλάθι απορριμμάτων, πιέστε το κουμπί απασφάλισης του χώρου συλλογής σκόνης (1) και αφαιρέστε το χώρο συλλογής σκόνης (2) (Εικ. 11).
- 2** Αφαιρέστε τη μονάδα φίλτρου από το χώρο συλλογής σκόνης (Εικ. 13).
- 3** Με το ελεύθερο χέρι σας, τινάζτε το χώρο συλλογής σκόνης για να τον αδειάσετε (Εικ. 14).
- 4** Εάν είναι απαραίτητο, καθαρίστε το χώρο συλλογής σκόνης με ένα υγρό πανί.
- 5** Αν είναι απαραίτητο, καθαρίστε τη μονάδα φίλτρου. Δείτε την ενότητα “Καθαρισμός της μονάδας φίλτρου (FC6145/FC6144/FC6140)”.
- 6** Για να προσαρτήσετε ξανά το χώρο συλλογής σκόνης, ευθυγραμμίστε την εγκοπή του χώρου συλλογής σκόνης με την προεξοχή της συσκευής. Πρώτα, συνδέστε το κάτω μέρος του χώρου συλλογής σκόνης (1) και μετά πιέστε το επάνω μέρος του προς τη συσκευή (2) μέχρι να ασφαλίσει στη θέση του (‘κλικ’) (Εικ. 15).

Καθαρισμός της μονάδας φίλτρου (FC6145/FC6144/FC6140)

Βεβαιωθείτε ότι καθαρίζετε τη μονάδα φίλτρου τακτικά.

- 1** Γυρίστε το εξωτερικό φίλτρο αριστερόστροφα (1) και αφαιρέστε το από το στήριγμα φίλτρου (2) (Εικ. 16).

Αφήστε το εσωτερικό φίλτρο προσαρτημένο στο στήριγμα φίλτρου.

- 2** Καθαρίστε το εσωτερικό και εξωτερικό φίλτρο με μια βούρτσα ή με μια συνηθισμένη ηλεκτρική σκούπα εάν είναι πολύ λερωμένα.

Σημείωση: Αν είναι απαραίτητο, μπορείτε να καθαρίσετε το εσωτερικό και το εξωτερικό φίλτρο με κρύο ή χλιαρό νερό. Στεγνώστε πολύ καλά το εσωτερικό και το εξωτερικό φίλτρο πριν χρησιμοποιήσετε ξανά τη μονάδα φίλτρου.

3 Τοποθετήστε ξανά το εξωτερικό φίλτρο στο στήριγμα φίλτρου (1) και γυρίστε το δεξιόστροφα για να το στερεώσετε (2). (Εικ. 17)

4 Τοποθετήστε ξανά τη μονάδα φίλτρου στο χώρο συλλογής σκόνης (Εικ. 18).

Σημείωση: Βεβαιωθείτε ότι τοποθετείτε τη μονάδα φίλτρου με το σωστό τρόπο.

Άδειασμα και καθαρισμός του χώρου συλλογής σκόνης και της μονάδας φίλτρου (FC6142)

Βεβαιωθείτε ότι αδειάζετε και καθαρίζετε το χώρο συλλογής σκόνης και τη μονάδα φίλτρου τακτικά.

1 Κρατήστε τη συσκευή πάνω από ένα καλάθι απορριμμάτων, πιέστε το κουμπί απασφάλισης του χώρου συλλογής σκόνης (1) και αφαιρέστε το χώρο συλλογής σκόνης (2) (Εικ. 19).

2 Αφαιρέστε τη μονάδα φίλτρου από το χώρο συλλογής σκόνης (Εικ. 13).

3 Με το ελεύθερο χέρι σας, τινάζτε το χώρο συλλογής σκόνης για να τον αδειάσετε (Εικ. 14).

Σημείωση: Εάν στο χώρο συλλογής σκόνης υπάρχουν υγρά, αδειάστε τον και σκουπίστε τον μέχρι να στεγνώσει.

4 Εάν είναι απαραίτητο, καθαρίστε το χώρο συλλογής σκόνης με ένα υγρό πανί.

5 Γυρίστε το εσωτερικό φίλτρο αριστερόστροφα (1) και αφαιρέστε το από το εξωτερικό φίλτρο (2). (Εικ. 20)

Αφήστε το εσωτερικό φίλτρο προσαρτημένο στο στήριγμα φίλτρου.

- 6** Καθαρίστε το εσωτερικό και το εξωτερικό φίλτρο με μια βούρτσα ή με μια συνηθισμένη ηλεκτρική σκούπα εάν είναι πολύ βρώμικα.

Σημείωση: Εάν είναι απαραίτητο, μπορείτε να καθαρίσετε το εσωτερικό και το εξωτερικό φίλτρο με κρύο ή χλιαρό νερό. Στεγνώστε πολύ καλά το εσωτερικό και το εξωτερικό φίλτρο πριν χρησιμοποιήσετε ξανά τη μονάδα φίλτρου.

- 7** Τοποθετήστε ξανά το εσωτερικό φίλτρο μέσα στο εξωτερικό φίλτρο (1) και γυρίστε το δεξιόστροφα για να ασφαλίσει (2) (Εικ. 21).

- 8** Τοποθετήστε ξανά τη μονάδα φίλτρου στο χώρο συλλογής σκόνης (Εικ. 18).

Σημείωση: Βεβαιωθείτε ότι τοποθετείτε τη μονάδα φίλτρου με το σωστό τρόπο.

- 9** Για να προσαρτήσετε ξανά το χώρο συλλογής σκόνης, ευθυγραμμίστε την εγκοπή του χώρου συλλογής σκόνης με την προεξοχή της συσκευής. Πρώτα, συνδέστε το κάτω μέρος του χώρου συλλογής σκόνης (1) και μετά πιέστε το επάνω μέρος του προς τη συσκευή (2) μέχρι να ασφαλίσει στη θέση του ('κλικ') (Εικ. 15).

Συστήματα αποθήκευσης

- 1** Μπορείτε να αποθηκεύετε το ηλεκτρικό σκουπάκι και τα εξαρτήματά του στη βάση φόρτισης (Εικ. 22).

Αντικατάσταση

Σας συμβουλεύουμε να αντικαθιστάτε το εσωτερικό φίλτρο μετά από παρατεταμένη χρήση ή εάν δεν είναι πλέον δυνατός ο σωστός καθαρισμός του.

Αντικατάσταση του εσωτερικού φίλτρου (FC6145/ FC6144/FC6140)

- 1** Αφαιρέστε τη μονάδα φίλτρου από το χώρο συλλογής σκόνης (Εικ. 13).
- 2** Γυρίστε το εξωτερικό φίλτρο αριστερόστροφα (1) και αφαιρέστε το από το στήριγμα φίλτρου (2) (Εικ. 16).
- 3** Γυρίστε απαλά το εσωτερικό φίλτρο αριστερόστροφα (1) και αφαιρέστε το από το στήριγμα φίλτρου (2) (Εικ. 23).
- 4** Τοποθετήστε ένα νέο εσωτερικό φίλτρο στο στήριγμα φίλτρου (1) και γυρίστε το δεξιόστροφα για να το στερεώσετε (2) (Εικ. 24).
- 5** Πιέστε το άκρο του εσωτερικού φίλτρου προς τα μέσα (Εικ. 25).
- 6** Τοποθετήστε το εξωτερικό φίλτρο στο στήριγμα φίλτρου (1) και γυρίστε το δεξιόστροφα για να το στερεώσετε (2). (Εικ. 17)
- 7** Τοποθετήστε ξανά τη μονάδα φίλτρου στο χώρο συλλογής σκόνης (Εικ. 18).

Σημείωση: Βεβαιωθείτε ότι τοποθετείτε τη μονάδα φίλτρου με το σωστό τρόπο.

Αντικατάσταση του εσωτερικού φίλτρου (FC6142)

- 1** Αφαιρέστε τη μονάδα φίλτρου από το χώρο συλλογής σκόνης (Εικ. 13).
- 2** Γυρίστε το εσωτερικό φίλτρο αριστερόστροφα (1) και αφαιρέστε το από το εξωτερικό φίλτρο (2). (Εικ. 20)
- 3** Γυρίστε απαλά το εσωτερικό φίλτρο αριστερόστροφα (1) και αφαιρέστε το από το στήριγμα φίλτρου (2) (Εικ. 23).
- 4** Τοποθετήστε ένα νέο εσωτερικό φίλτρο στο στήριγμα φίλτρου (1) και γυρίστε το δεξιόστροφα για να το στερεώσετε (2) (Εικ. 24).
- 5** Πιέστε το άκρο του εσωτερικού φίλτρου προς τα μέσα (Εικ. 25).

6 Τοποθετήστε το εσωτερικό φίλτρο μέσα στο εξωτερικό φίλτρο (1) και γυρίστε το δεξιόστροφα για να ασφαλίσει (2). (Εικ. 21)

7 Τοποθετήστε ξανά τη μονάδα φίλτρου στο χώρο συλλογής σκόνης (Εικ. 18).

Σημείωση: Βεβαιωθείτε ότι τοποθετείτε τη μονάδα φίλτρου με το σωστό τρόπο.

Παραγγελία εξαρτημάτων

Για να προμηθευτείτε εξαρτήματα για αυτήν τη συσκευή, επισκεφτείτε το ηλεκτρονικό μας κατάστημα στη διεύθυνση **www.shop.philips.com/service**. Αν το ηλεκτρονικό κατάστημα δεν είναι διαθέσιμο για τη χώρα σας, απευθυνθείτε στον τοπικό αντιπρόσωπο της Philips ή σε κάποιο κέντρο επισκευών της Philips. Αν αντιμετωπίσετε δυσκολίες στην ανεύρεση εξαρτημάτων για τη συσκευή, επικοινωνήστε με το Κέντρο Εξυπηρέτησης Καταναλωτών της Philips στη χώρα σας. Θα βρείτε τα στοιχεία επικοινωνίας στο φυλλάδιο της διεθνούς εγγύησης.

Περιβάλλον

- Στο τέλος της ζωής της συσκευής μην την πετάξετε μαζί με τα συνηθισμένα απορρίμματα του σπιτιού σας, αλλά παραδώστε την σε ένα επίσημο σημείο συλλογής για ανακύκλωση. Με αυτόν τον τρόπο θα βοηθήσετε στην προστασία του περιβάλλοντος (Εικ. 26).
- Οι ενσωματωμένες επαναφορτιζόμενες μπαταρίες περιέχουν ουσίες που ενδέχεται να μολύνουν το περιβάλλον. Αφαιρέστε τις μπαταρίες πριν απορρίψετε τη συσκευή. Μην απορρίπτετε τις μπαταρίες μαζί με τα συνηθισμένα απορρίμματα του σπιτιού σας, αλλά παραδώστε τις σε ένα επίσημο σημείο συλλογής. Μπορείτε επίσης να παραδώσετε τη συσκευή σε ένα εξουσιοδοτημένο κέντρο σέρβις της Philips. Το προσωπικό του κέντρου σέρβις θα αφαιρέσει τις μπαταρίες για εσάς και θα τις απορρίψει με τρόπο φιλικό προς το περιβάλλον (Εικ. 27).

Εξοικονόμηση ενέργειας

Εάν δεν πρόκειται να χρησιμοποιήσετε τη συσκευή για μεγάλο χρονικό διάστημα, αποσυνδέστε το μετασχηματιστή από την πρίζα για να εξοικονομήσετε ενέργεια.

Απόρριψη των επαναφορτιζόμενων μπαταριών

Εάν οι μπαταρίες NiMH εκτεθούν σε υψηλές θερμοκρασίες ή φωτιά, ενδέχεται να προκληθεί έκρηξη.

Αφαιρείτε τις επαναφορτιζόμενες μπαταρίες μόνο όταν είναι εντελώς άδειες.

Αφαιρέστε τις επαναφορτιζόμενες μπαταρίες με τον ακόλουθο τρόπο.

- 1** Αφήστε το ηλεκτρικό σκουπάκι να λειτουργήσει μέχρι να σταματήσει, ξεβιδώστε τις βίδες και ανοίξτε το ηλεκτρικό σκουπάκι (Εικ. 28).
- 2** Κόψτε τα καλώδια σύνδεσης ένα ένα και αφαιρέστε τις μπαταρίες (Εικ. 29).

Εγγύηση και επισκευή

Εάν χρειαστείτε επισκευή ή πληροφορίες ή εάν αντιμετωπίζετε κάποιο πρόβλημα, επισκεφθείτε την τοποθεσία της Philips στη διεύθυνση **www.philips.com/support** ή επικοινωνήστε με το Κέντρο Εξυπηρέτησης Καταναλωτών της Philips στη χώρα σας. Θα βρείτε το τηλέφωνο στο φυλλάδιο διεθνούς εγγύησης. Εάν δεν υπάρχει Κέντρο Εξυπηρέτησης Καταναλωτών στη χώρα σας, απευθυνθείτε στον τοπικό αντιπρόσωπο της Philips.

Οδηγός αντιμετώπισης προβλημάτων

Αυτό το κεφάλαιο συνοψίζει τα πιο συνηθισμένα προβλήματα που μπορεί να αντιμετωπίσετε με τη συσκευή. Αν δεν μπορέσετε να λύσετε το πρόβλημα με τις παρακάτω πληροφορίες, ανατρέξτε στη λίστα συχνών ερωτήσεων στη διεύθυνση www.philips.com/support ή επικοινωνήστε με το Κέντρο Εξυπηρέτησης Καταναλωτών στη χώρα σας.

Πρόβλημα	Λύση
<p>Η συσκευή δεν λειτουργεί.</p>	<p>Ενδέχεται οι μπαταρίες να έχουν χαμηλή ισχύ. Επαναφορτίστε τις μπαταρίες.</p>
	<p>Ενδέχεται να μην τοποθετήσατε σωστά τη συσκευή στη βάση φόρτισης. Τοποθετήστε σωστά τη συσκευή στη βάση φόρτισης. Η λυχνία φόρτισης ανάβει υποδεικνύοντας ότι η συσκευή φορτίζεται.</p>
	<p>Ενδέχεται να μην τοποθετήσατε σωστά το μετασχηματιστή στην πρίζα. Τοποθετήστε σωστά το μετασχηματιστή στην πρίζα.</p>
	<p>Ενδέχεται τα σημεία επαφής της συσκευής και/ή της βάσης φόρτισης να είναι λερωμένα. Σκουπίστε τα με ένα στεγνό πανί μέχρι να καθαρίσουν.</p>
	<p>Ενδέχεται να ενεργοποιήθηκε η συσκευή ενώ βρισκόταν στη βάση φόρτισης. Βεβαιωθείτε ότι η συσκευή είναι απενεργοποιημένη όταν τη φορτίζετε.</p>
	<p>Εάν η συσκευή εξακολουθεί να μην λειτουργεί, παραδώστε τη συσκευή στον αντιπρόσωπό σας ή σε ένα εξουσιοδοτημένο κέντρο σέρβις της Philips για έλεγχο.</p>
<p>Η λυχνία φόρτισης δεν ανάβει.</p>	<p>Βεβαιωθείτε ότι ο μετασχηματιστής είναι σωστά συνδεδεμένος στην πρίζα και ότι η συσκευή είναι απενεργοποιημένη.</p>
<p>Το ηλεκτρικό σκουπάκι δεν απορροφά σωστά.</p>	<p>Ενδέχεται ο χώρος συλλογής σκόνης να μην έχει τοποθετηθεί σωστά στη συσκευή. Τοποθετήστε σωστά το χώρο συλλογής σκόνης στη συσκευή.</p>
	<p>Ενδέχεται ο χώρος συλλογής σκόνης να είναι πλήρης. Αδειάστε το χώρο συλλογής σκόνης.</p>

Πρόβλημα

Λύση

Ενδέχεται η μονάδα φίλτρου να έχει φράξει. Καθαρίστε το εσωτερικό και το εξωτερικό φίλτρο (δείτε το κεφάλαιο “Καθαρισμός”).

Σκόνη βγαίνει από το ηλεκτρικό σκουπάκι.

Ενδέχεται ο χώρος συλλογής σκόνης να είναι πλήρης. Αδειάστε το χώρο συλλογής σκόνης.

Ενδέχεται ο χώρος συλλογής σκόνης να μην έχει τοποθετηθεί σωστά στη συσκευή. Τοποθετήστε σωστά το χώρο συλλογής σκόνης στη συσκευή.

Ενδέχεται η μονάδα φίλτρου να μην έχει τοποθετηθεί σωστά στο χώρο συλλογής σκόνης. Τοποθετήστε σωστά τη μονάδα φίλτρου στο χώρο συλλογής σκόνης.

Το ηλεκτρικό σκουπάκι δεν λειτουργεί σωστά όταν ένα από τα εξαρτήματα είναι προσαρτημένο στο στόμιο.

Ενδέχεται ο χώρος συλλογής σκόνης να είναι πλήρης. Αδειάστε το χώρο συλλογής σκόνης.

Ενδέχεται το εξάρτημα να έχει φράξει. Αφαιρέστε το εμπόδιο από το εξάρτημα.

Ενδέχεται η μονάδα φίλτρου να έχει φράξει. Καθαρίστε το εσωτερικό και το εξωτερικό φίλτρο (δείτε το κεφάλαιο “Καθαρισμός”).

Πρόβλημα	Λύση
Η επιφάνεια είναι ακόμη υγρή μετά την απορρόφηση υγρού (μόνο στον τύπο FC6142).	Ενδέχεται το ειδικό άκρο για υγρά να μην είναι τοποθετημένο στο πέλμα. Όταν θέλετε να απορροφήσετε υγρά, τοποθετήστε στο πέλμα το ειδικό άκρο για υγρά.
	Ενδέχεται να μην κρατάτε σωστά τη συσκευή. Κρατήστε τη συσκευή με το πέλμα να δείχνει προς τα κάτω σε γωνία 30°. Μην γέρνετε τη συσκευή προς τη μία πλευρά και φροντίστε το ειδικό άκρο για υγρά να έρχεται σε επαφή με την επιφάνεια που καθαρίζετε.
Υπάρχει διαρροή υγρού από τη συσκευή (μόνο στον τύπο FC6142).	Ενδέχεται η μονάδα φίλτρου να είναι βρεγμένη. Πριν τοποθετήσετε τη μονάδα φίλτρου στο χώρο συλλογής σκόνης, βεβαιωθείτε ότι το εσωτερικό και το εξωτερικό φίλτρο είναι στεγνά.
	Ενδέχεται να μην έχετε τοποθετήσει τη μονάδα φίλτρου στο χώρο συλλογής σκόνης. Μην χρησιμοποιείτε ποτέ τη συσκευή χωρίς τη μονάδα φίλτρου.
	Ενδέχεται η μονάδα φίλτρου να μην έχει τοποθετηθεί σωστά στο χώρο συλλογής σκόνης. Τοποθετήστε σωστά τη μονάδα φίλτρου στο χώρο συλλογής σκόνης.

Πρόβλημα**Λύση**

Ενδέχεται η ποσότητα του υγρού στο χώρο συλλογής σκόνης να υπερβαίνει τη μέγιστη ένδειξη. Αδειάστε το χώρο συλλογής αμέσως και στεγνώστε τον. Μην αφήνετε ποτέ το χώρο συλλογής σκόνης να γεμίζει με υγρό πάνω από τη μέγιστη ένδειξη.

Introducción

Enhorabuena por la compra de este producto y bienvenido a Philips. Para sacar el mayor partido de la asistencia que Philips le ofrece, registre su producto en www.philips.com/welcome.

Descripción general (fig. 1)

- 1 Boquilla desmontable (sólo FC6145/FC6144/FC6140)
- 2 Botón de liberación de la boquilla (sólo FC6145/FC6144/FC6140)
- 3 Compartimento para el polvo
- 4 Botón de liberación del compartimento para el polvo
- 5 Piloto de carga (LED)
- 6 Botón de encendido/apagado
- 7 Aberturas de salida de aire
- 8 Adaptador de corriente
- 9 Cepillo pequeño
- 10 Boquilla estrecha
- 11 Cargador
- 12 Accesorio para líquidos (sólo modelo FC6142)
- 13 Filtro exterior (sólo modelo FC6142)
- 14 Filtro interior (sólo modelo FC6142)
- 15 Filtro exterior (sólo FC6145/FC6144/FC6140)
- 16 Filtro interior (sólo FC6145/FC6144/FC6140)

Importante

Antes de usar el aparato, lea atentamente este manual de usuario y consérvelo por si necesitara consultarlo en el futuro.

Peligro

- No aspire nunca sustancias inflamables o líquidos corrosivos, ni cenizas hasta que éstas estén frías.
- No sumerja nunca el aspirador ni el cargador en agua.

Advertencia

- Antes de enchufar el aparato, compruebe si el voltaje indicado en el mismo se corresponde con el voltaje de red local.

- No utilice el aparato si el enchufe, el cable de alimentación u otras piezas están dañados.
- El adaptador y el cargador de este aparato no se pueden sustituir. Si el adaptador o el cargador están dañados, deberá desechar el aparato.
- Este aparato no debe ser usado por personas (adultos o niños) con su capacidad física, psíquica o sensorial reducida, ni por quienes no tengan los conocimientos y la experiencia necesarios, a menos que sean supervisados o instruidos acerca del uso del aparato por una persona responsable de su seguridad.
- Asegúrese de que los niños no jueguen con este aparato.

Precaución

- Antes de limpiar el cargador, desenchufe el adaptador de la toma de corriente.
- Cargue el aspirador únicamente con el adaptador y el cargador suministrados. Durante la carga el adaptador se calienta. Esto es normal.
- No sostenga el aparato con el compartimento para el polvo hacia arriba, ni lo incline hacia un lado cuando aspire líquidos.
- Apague siempre el aspirador después de usarlo.
- El voltaje en las láminas de contacto del cargador es bajo (máx. 12 voltios) y por lo tanto no es peligroso.
- No bloquee nunca las aberturas de salida de aire mientras está aspirando.
- Apague el aparato cuando vaya a recargarlo.
- Utilice siempre el aspirador con la unidad de filtrado puesta.
- Cuando haya utilizado el aparato para aspirar líquidos, vacíe o seque el compartimento para el polvo antes de poner el aparato en el cargador.
- Para evitar el riesgo de descargas eléctricas, tenga cuidado al perforar orificios en la pared para montar el cargador; especialmente si es cerca de una toma de corriente.

Campos electromagnéticos (CEM)

Este aparato Philips cumple todos los estándares sobre campos electromagnéticos (CEM). Si se utiliza correctamente y de acuerdo con las instrucciones de este manual, el aparato se puede usar de forma segura según los conocimientos científicos disponibles hoy en día.

Preparación para su uso

Instalación del cargador

- 1 Coloque el cargador en la pared como se muestra en el dibujo. (fig. 2)

Si va a colocar el cargador en la pared, el espacio entre los orificios para los tornillos debe ser de 12 cm.

- 2 También puede colocar el cargador sobre una superficie horizontal (por ejemplo, una mesa) (fig. 3).
- 3 Enrolle el cable de alimentación sobrante alrededor del soporte situado en la parte posterior del cargador y pase el cable a través de la ranura (fig. 4).

Carga del aparato

Antes de usar el aparato por vez primera, cárguelo durante al menos 16 horas.

- 1 Asegúrese de que el aparato está apagado.
 - 2 Enchufe el adaptador a la toma de corriente.
 - 3 Coloque el aspirador en el cargador (fig. 5).
 - Asegúrese de que la abertura situada en la parte posterior del aspirador encaje en el gancho del cargador (fig. 6).
- El piloto de carga se enciende para indicar que el aparato se está cargando (fig. 7).

Nota: El piloto de carga permanece encendido siempre y cuando el aparato esté en el cargador enchufado.

Nota: El piloto de carga no ofrece información sobre el nivel de carga de la batería del aspirador.

Uso del aparato

- 1 Deslice el botón de encendido/apagado hacia delante para encender el aparato (fig. 8).

- 2 Deslice el botón de encendido/apagado hacia atrás para apagar el aparato (fig. 9).

Accesorios

El aparato incluye los siguientes accesorios:

- un cepillo para limpiar las superficies delicadas;
- una boquilla estrecha para aspirar los rincones o espacios estrechos;
- un accesorio para aspirar líquidos (sólo modelo FC6142).

- 1 Coja el accesorio que desee utilizar.

- 2 Acople el accesorio a la boquilla del aparato (fig. 10).

Cómo aspirar líquidos (sólo modelo FC6142)

- 1 Conecte el accesorio para líquidos a la boquilla del aparato.
- 2 Sujete el aparato con la boquilla apuntando hacia abajo con un ángulo de 30°.

No sujete nunca el aparato con la boquilla apuntando hacia arriba cuando haya líquido en el compartimento para el polvo.

No incline el aparato hacia un lado ni lo sacuda cuando haya líquido en el compartimento para el polvo.

- 3 Coloque el accesorio para líquidos en la superficie que vaya a limpiar.

Asegúrese de que el accesorio para líquidos esté en contacto con la superficie.

- 4 Aspire el líquido.

Deje de aspirar líquido cuando el nivel de líquido del compartimento para el polvo haya alcanzado la marca de indicación máxima.

- 5 Vacíe y seque el compartimento para el polvo cada vez que haya utilizado el aparato para aspirar un líquido.

Limpieza

Antes de limpiar el cargador, desenchufe siempre el adaptador de la toma de corriente.

- 1** Cuando haya utilizado el aparato para aspirar líquido (sólo modelo FC6142), vacíe y seque siempre el compartimento para el polvo después de cada uso.
- 2** Limpie el aparato y el cargador con un paño húmedo.

Vaciado y limpieza del compartimento para el polvo (FC6145/FC6144/FC6140)

Asegúrese de vaciar y limpiar el compartimento para el polvo con regularidad.

Limpieza rápida

Para vaciar rápidamente el compartimento para el polvo:

- 1** Pulse el botón de liberación de la boquilla (1) y quite la boquilla desmontable del aparato (2) (fig. 11).
- 2** Vacíe el contenido del compartimento para el polvo en el cubo de la basura (fig. 12).

Limpieza a fondo

- 1** Sostenga el aparato sobre el cubo de la basura, presione el botón de liberación del compartimento para el polvo (1) y quítelo (2) (fig. 11).
- 2** Saque la unidad de filtrado del compartimento para el polvo (fig. 13).
- 3** Vacíe el compartimento para el polvo sacudiéndolo con su otra mano (fig. 14).
- 4** Si es necesario, limpie el compartimento para el polvo con un paño húmedo.
- 5** Si es necesario, limpie la unidad de filtrado. Consulte la sección “Limpieza de la unidad de filtrado (FC6145/FC6144/FC6140)”.

- 6 Vuelva a colocar el compartimento para el polvo alineando la ranura del compartimento con el saliente del aparato. Primero introduzca la parte inferior del compartimento para el polvo (1) y luego empuje la parte superior hacia el aparato (2) hasta que encaje en su sitio (“clic”) (fig. 15).

Limpieza de la unidad de filtrado (FC6145/FC6144/FC6140)

Asegúrese de limpiar la unidad de filtrado con regularidad.

- 1 Gire el filtro exterior en sentido contrario al de las agujas del reloj (1) y quítelo del portafiltro (2) (fig. 16).
Deje el filtro interior colocado en el portafiltro.

- 2 Limpie el filtro interior y el filtro exterior con un cepillo, o con un aspirador normal si estuviera muy sucio.

Nota: Si es necesario, puede lavar el filtro interior y el filtro exterior con agua fría o tibia. Seque bien el filtro interior y el exterior antes de volver a utilizar la unidad de filtrado.

- 3 Vuelva a colocar el filtro exterior en el portafiltro (1) y gírelo en el sentido de las agujas del reloj para fijarlo (2). (fig. 17)
- 4 Vuelva a colocar la unidad de filtrado en el compartimento para el polvo (fig. 18).

Nota: Asegúrese de insertar la unidad de filtrado de la forma correcta.

Vaciado y limpieza del compartimento para el polvo y de la unidad de filtrado (FC6142)

Asegúrese de vaciar y limpiar el compartimento para el polvo y la unidad de filtrado con regularidad.

- 1 Sostenga el aparato sobre el cubo de la basura, presione el botón de liberación del compartimento para el polvo (1) y quítelo (2) (fig. 19).
- 2 Saque la unidad de filtrado del compartimento para el polvo (fig. 13).

- 3 Vacíe el compartimento para el polvo sacudiéndolo con su otra mano (fig. 14).

Nota: Si hay líquido en el compartimento para el polvo, vacíelo y séquelo.

- 4 Si es necesario, limpie el compartimento para el polvo con un paño húmedo.

- 5 Gire el filtro interior en sentido contrario al de las agujas del reloj (1) y sáquelo del filtro exterior (2). (fig. 20)

Deje el filtro interior colocado en el portafiltro.

- 6 Limpie el filtro interior y el filtro exterior con un cepillo, o con un aspirador normal si estuviera muy sucio.

Nota: Si es necesario, puede lavar el filtro interior y el filtro exterior con agua fría o tibia. Seque bien el filtro interior y el exterior antes de volver a utilizar la unidad de filtrado.

- 7 Vuelva a colocar el filtro interior en el filtro exterior (1) y gírelo en el sentido de las agujas del reloj para bloquearlo (2) (fig. 21).

- 8 Vuelva a colocar la unidad de filtrado en el compartimento para el polvo (fig. 18).

Nota: Asegúrese de insertar la unidad de filtrado de la forma correcta.

- 9 Vuelva a colocar el compartimento para el polvo alineando la ranura del compartimento con el saliente del aparato. Primero introduzca la parte inferior del compartimento para el polvo (1) y luego empuje la parte superior hacia el aparato (2) hasta que encaje en su sitio (“clic”) (fig. 15).

Almacenamiento

- 1 Puede guardar el aspirador y los accesorios en el cargador (fig. 22).

Sustitución

Le aconsejamos que sustituya el filtro interior después de un periodo prolongado de uso, o si ya no puede limpiarlo bien.

Sustitución del filtro interior (FC6145/FC6144/FC6140)

- 1** Saque la unidad de filtrado del compartimento para el polvo (fig. 13).
- 2** Gire el filtro exterior en sentido contrario al de las agujas del reloj (1) y quítelo del portafiltro (2) (fig. 16).
- 3** Gire suavemente el filtro interior en sentido contrario al de las agujas del reloj (1) y quítelo del portafiltro (2) (fig. 23).
- 4** Coloque un filtro interior nuevo en el portafiltro (1) y gírelo en el sentido de las agujas del reloj para fijarlo (2) (fig. 24).
- 5** Empuje el extremo del filtro interior hacia dentro (fig. 25).
- 6** Coloque el filtro exterior en el portafiltro (1) y gírelo en el sentido de las agujas del reloj para fijarlo (2). (fig. 17)
- 7** Vuelva a colocar la unidad de filtrado en el compartimento para el polvo (fig. 18).

Nota: Asegúrese de insertar la unidad de filtrado de la forma correcta.

Sustitución del filtro interior (FC6142)

- 1** Saque la unidad de filtrado del compartimento para el polvo (fig. 13).
- 2** Gire el filtro interior en sentido contrario al de las agujas del reloj (1) y sáquelo del filtro exterior (2). (fig. 20)
- 3** Gire suavemente el filtro interior en sentido contrario al de las agujas del reloj (1) y quítelo del portafiltro (2) (fig. 23).
- 4** Coloque un filtro interior nuevo en el portafiltro (1) y gírelo en el sentido de las agujas del reloj para fijarlo (2) (fig. 24).
- 5** Empuje el extremo del filtro interior hacia dentro (fig. 25).
- 6** Coloque el filtro interior en el filtro exterior (1) y gírelo en el sentido de las agujas del reloj para fijarlo (2). (fig. 21)

- 7** Vuelva a colocar la unidad de filtrado en el compartimento para el polvo (fig. 18).

Nota: Asegúrese de insertar la unidad de filtrado de la forma correcta.

Solicitud de accesorios

Si desea adquirir accesorios para este aparato, visite nuestra tienda en línea en **www.shop.philips.com/service**. Si la tienda en línea no está disponible en su país, diríjase a su distribuidor Philips o a un centro de servicio Philips. Si tiene cualquier dificultad para obtener accesorios para su aparato, póngase en contacto con el Servicio de Atención al Cliente de Philips en su país. Encontrará los datos de contacto en el folleto de la Garantía Mundial.

Medio ambiente

- Al final de su vida útil, no tire el aparato junto con la basura normal del hogar. Llévelo a un punto de recogida oficial para su reciclado. De esta manera ayudará a conservar el medio ambiente (fig. 26).
- Las baterías recargables incorporadas contienen sustancias que pueden contaminar el medio ambiente. Quite las baterías antes de deshacerse del aparato. No tire las baterías con la basura normal del hogar; deposítelas en un punto de recogida oficial. También puede llevar el aparato a un centro de servicio de Philips. El personal del servicio de asistencia técnica quitará las baterías y se deshará de ellas de forma no perjudicial para el medio ambiente (fig. 27).

Ahorro de energía

Si no va a utilizar el aparato durante mucho tiempo, desenchufe el adaptador de la toma de corriente para ahorrar energía.

Cómo quitar las baterías recargables

Las baterías NiMH pueden explotar si se exponen a altas temperaturas o al fuego.

Quite las baterías recargables sólo si están completamente descargadas.

Quite las baterías recargables de la siguiente forma.

- 1 Deje que el aspirador funcione hasta que se pare, quite los tornillos y abra el aspirador (fig. 28).
- 2 Corte los cables de conexión uno a uno y extraiga las baterías (fig. 29).

Garantía y servicio

Si necesita información o si tiene algún problema, visite la página Web de Philips en **www.philips.com/support**, o póngase en contacto con el Servicio de Atención al Cliente de Philips en su país. Hallará el número de teléfono en el folleto de la garantía mundial. Si no hay Servicio de Atención al Cliente de Philips en su país, diríjase a su distribuidor local Philips.

Guía de resolución de problemas

En este capítulo se resumen los problemas más frecuentes que pueden surgir con el aparato. Si no puede resolver el problema con la siguiente información, visite www.philips.com/support para consultar una lista de preguntas más frecuentes o póngase en contacto con el Servicio de Atención al Cliente en su país.

Problema	Solución
El aparato no funciona.	Es posible que las baterías tengan poca carga. Recárguelas.
	Puede que no haya colocado bien el aparato en el cargador. Coloque el aparato correctamente en el cargador. El piloto de carga se ilumina para indicar que el aparato se está cargando.
	Puede que no haya enchufado bien el adaptador a la toma de corriente. Enchúfelo correctamente.
	Es posible que los puntos de contacto del aparato o del cargador estén sucios. Límpielos bien con un paño seco.

Problema	Solución
	Es posible que se haya encendido el aparato mientras estaba en el cargador. Asegúrese de que el aparato esté apagado cuando lo cargue.
	Si el aparato sigue sin funcionar, llévelo a su distribuidor o a un centro de servicio autorizado de Philips para su revisión.
El piloto de carga no se ilumina.	Asegúrese de que el adaptador se ha enchufado correctamente a la toma de corriente y de que el aparato está apagado.
El aspirador no aspira bien.	Puede que el compartimento para el polvo no esté bien colocado en el aparato. Coloque correctamente el compartimento para el polvo en el aparato.
	Puede que el compartimento para el polvo esté lleno. Vacíelo.
	Puede que la unidad de filtrado esté obstruida. Limpie el filtro interior y el filtro exterior (consulte el capítulo "Limpieza").
Sale polvo del aspirador.	Puede que el compartimento para el polvo esté lleno. Vacíelo.
	Puede que el compartimento para el polvo no esté bien colocado en el aparato. Coloque correctamente el compartimento para el polvo en el aparato.
	Es posible que la unidad de filtrado no esté colocada correctamente en el compartimento para el polvo. Coloque correctamente la unidad de filtrado en el compartimento para el polvo.

Problema	Solución
<p>El aspirador no funciona correctamente cuando uno de los accesorios está conectado a la boquilla.</p>	<p>Puede que el compartimento para el polvo esté lleno. Vacíelo.</p> <p>Puede que el accesorio esté obstruido. Elimine la obstrucción del accesorio.</p>
	<p>Puede que la unidad de filtrado esté obstruida. Limpie el filtro interior y el filtro exterior (consulte el capítulo "Limpieza").</p>
<p>La superficie continúa muy húmeda después de aspirar líquido (sólo modelo FC6142).</p>	<p>Es posible que no haya colocado el accesorio para líquidos en la boquilla. Coloque el accesorio para líquidos en la boquilla cuando quiera aspirar líquidos.</p>
	<p>Es posible que no esté sujetando el aparato de la forma correcta. Sujete el aparato con la boquilla apuntando hacia abajo con un ángulo de 30°. No incline el aparato hacia un lado y asegúrese de que el accesorio para líquidos esté tocando la superficie que desee limpiar.</p>
<p>El aparato gotea (sólo modelo FC6142).</p>	<p>Puede que la unidad de filtrado esté húmeda. Asegúrese de que el filtro interior y el exterior estén secos antes de colocar la unidad de filtrado en el compartimento para el polvo.</p>

Problema	Solución
	<p>Es posible que no haya colocado la unidad de filtrado en el compartimento para el polvo. Nunca utilice el aparato sin la unidad de filtrado.</p>
	<p>Es posible que la unidad de filtrado no esté colocada correctamente en el compartimento para el polvo. Coloque correctamente la unidad de filtrado en el compartimento para el polvo.</p>
	<p>Es posible que la cantidad de líquido del compartimento para el polvo exceda la marca de indicación máxima. Vacíe el compartimento para el polvo inmediatamente y séquelo. Nunca deje que el compartimento para el polvo se llene de líquido por encima de la marca de nivel máximo.</p>

Johdanto

Onnittelut ostoksestasi ja tervetuloa Philips-tuotteiden käyttäjäksi! Hyödynnä Philipsin tuki ja rekisteröi tuotteesi osoitteessa www.philips.com/welcome.

Yleiskuvaus (Kuva 1)

- 1 Irrotettava suutin (vain FC6145/FC6144/FC6140)
- 2 Suuttimen vapautuspainike (vain FC6145/FC6144/FC6140)
- 3 Pölysäiliö
- 4 Pölysäiliön vapautuspainike
- 5 Latauksen merkkivalo (LED)
- 6 Käyttökytkin
- 7 Poistoilmanaukot
- 8 Verkkolaite
- 9 Harjasuutin
- 10 Rakosuutin
- 11 Laturi
- 12 Lasta (vain FC6142)
- 13 Ulkosuodatin (vain FC6142)
- 14 Sisäsuodatin (vain FC6142)
- 15 Ulkosuodatin (vain FC6145/FC6144/FC6140)
- 16 Sisäsuodatin (vain FC6145/FC6144/FC6140)

Tärkeää

Lue tämä käyttöopas huolellisesti ennen käyttöä ja säilytä se myöhempää tarvetta varten.

Vaara

- Älä imuroi helposti syttyviä aineita, syövyttäviä nesteitä tai kuumaa tuhkaa.
- Älä upota rikkaimuria tai laturia veteen.

Varoitus

- Tarkista, että laitteeseen merkitty käyttäjännite vastaa paikallista verkkojännitettä, ennen kuin liität laitteen pistorasiaan.

- Älä käytä laitetta, jos sen pistoke, virtajohto tai jokin muu osa on viallinen.
- Tämän laitteen verkkolaitetta ja laturia ei voi vaihtaa. Jos verkkolaite tai laturi vahingoittuvat, laite on hävitettävä.
- Laitetta ei ole tarkoitettu lasten tai sellaisten henkilöiden käyttöön, joiden fyysinen tai henkinen toimintakyky on rajoittunut tai joilla ei ole kokemusta tai tietoa laitteen käytöstä, muuten kuin heidän turvallisuudestaan vastaavan henkilön valvonnassa ja ohjauksessa.
- Pienten lasten ei saa antaa leikkiä laitteella.

Varoitus

- Irrota verkkolaite pistorasiasta ennen laturin puhdistamista.
- Lataa rikkaimuri käyttäen vain mukana tulevaa verkkolaitetta ja laturia. Latauksen aikana verkkolaite tuntuu lämpimältä. Tämä on normaalia.
- Älä pidä laitetta pölysäiliö ylöspäin äläkä kallista laitetta sivuille, kun imuroit nesteitä.
- Katkaise rikkaimurista virta aina käytön jälkeen.
- Laturin kosketinliuskojen jännite on matala (enintään 12 V) ja siten vaaraton.
- Älä peitä poistoilman aukkoja imuroinnin aikana.
- Katkaise laitteesta virta, kun lataat sitä.
- Käytä rikkaimurissa aina suodatinosaa.
- Kun olet imuroinut laitteella nesteitä, tyhjennä ja kuivaa pölysäiliö ennen laitteen säilyttämistä laturissa.
- Sähköiskuvaaran välttämiseksi ole varovainen, kun poraat seinään reikiä laturin kiinnittämistä varten varsinkin pistorasian lähellä.

Sähkömagneettiset kentät (EMF)

Tämä Philips-laite vastaa kaikkia sähkömagneettisia kenttiä (EMF) koskevia standardeja. Jos laitetta käytetään oikein ja tämän käyttöohjeen ohjeiden mukaisesti, sen käyttäminen on turvallista tämänhetkisen tutkimustiedon perusteella.

Käyttöönoton valmistelu

Laturin asentaminen

- 1 Kiinnitä laturi seinään kuvassa esitetyllä tavalla. (Kuva 2)
Jos kiinnität laturin seinään, porausreikien välin on oltava 12 cm.
- 2 Voit myös asettaa laturin vaakasuoralle alustalle (esim. pöydälle) (Kuva 3).
- 3 Kierrä liika johto laturin takaosassa olevan kelan ympärille ja vie johto aukon läpi (Kuva 4).

Lataaminen

Lataa laitetta vähintään 16 tuntia ennen ensimmäistä käyttökertaa.

- 1 Varmista, että laitteesta on katkaistu virta.
 - 2 Yhdistä latauslaite pistorasiaan.
 - 3 Aseta rikkaimuri laturiin (Kuva 5).
 - Varmista, että rikkaimurin takaosassa oleva aukko osuu laturin koukkuun (Kuva 6).
- ▶ Latausvalo syttyy osoitukseksi laitteen latautumisesta (Kuva 7).

Huomautus: Latausvalo palaa niin kauan kuin laite on laturissa.

Huomautus: Latausvalo ei osoita rikkaimurin akkujen varaustasoa.

Käyttö

- 1 Käynnistä laite työntämällä liukukytkin eteenpäin (Kuva 8).
- 2 Katkaise laitteesta virta työntämällä liukukytkin taaksepäin (Kuva 9).

Lisätarvikkeet

Laitteen mukana toimitetaan seuraavat lisätarvikkeet:

- harjasuutin naarmuuntuvien pintojen imurointiin
- rakuu suutin nurkkien ja kapeiden paikkojen imurointiin
- lasta nesteiden imurointiin (vain FC6142).

- 1 Ota haluamasi lisäosa laturista.

- 2** Kiinnitä lisäosa laitteeseen (Kuva 10).

Nesteiden imuroiminen (vain FC6142)

- 1** Kiinnitä lasta laitteeseen.

- 2** Pidä laitetta niin, että suutin osoittaa alaspäin 30 asteen kulmassa.

Älä pidä laitetta suutin ylöspäin, kun pölysäiliössä on nestettä.

Älä kallista laitetta sivulle tai ravista sitä, kun pölysäiliössä on nestettä.

- 3** Aseta lasta puhdistettavalle pinnalle.

Varmista, että lasta ei irtoa pinnasta.

- 4** Imuroi neste.

Lopeta imuroiminen, kun pölysäiliössä olevan nesteen taso on saavuttanut ylätasoin ilmaisuuden.

- 5** Tyhjennä ja kuivaa pölysäiliö joka kerta, kun olet imuroinut nestettä.

Puhdistaminen

Irrota aina verkkolaite pistorasiasta ennen laturin puhdistamista.

- 1** Kun olet imuroinut laitteella nesteitä (vain FC6142), tyhjennä ja kuivaa pölysäiliö aina käytön jälkeen.

- 2** Puhdista laite ja laturi kostealla liinalla.

Pölysäiliön tyhjentäminen ja puhdistaminen (FC6145/ FC6144/FC6140)

Tyhjennä ja puhdista pölysäiliö säännöllisesti.

Pikapuhdistus

Pölysäiliön pikapuhdistus:

- 1** Paina suuttimen vapautuspainiketta (1) ja irrota suutin laitteesta (2) (Kuva 11).

- 2** Tyhjennä pölysäiliö roska-astiaan (Kuva 12).

Perusteellinen puhdistus

- 1** Pidä laite jäteastian päällä, paina pölysäiliön avauspainiketta (1) ja poista pölysäiliö (2) (Kuva 11).
- 2** Irrota suodatinosa pölysäiliöstä (Kuva 13).
- 3** Tyhjennä pölysäiliö ravistamalla sitä toisella kädellä (Kuva 14).
- 4** Puhdista pölysäiliö tarpeen vaatiessa kostealla liinalla.
- 5** Puhdista suodatinosa tarvittaessa. Katso kohta Suodatinosan puhdistaminen (FC6145/FC6144/FC6140).
- 6** Kiinnitä pölysäiliö laitteeseen kohdistamalla säiliössä oleva aukko laitteessa olevaan ulkonemaan. Kiinnitä ensin pölysäiliön alaosa (1) ja työnnä sitten yläosaa laitetta (2) kohti, kunnes säiliö napsahtaa paikoilleen (Kuva 15).

Suodatinosan puhdistaminen (FC6145/FC6144/FC6140)

Puhdista suodatinosa säännöllisesti.

- 1** Käännä ulkosuodatinta vastapäivään (1) ja irrota se suodatintelineestä (2) (Kuva 16).
Älä irrota sisäsuodatinta telineestä.
- 2** Puhdista sisä- ja ulkosuodatin harjalla tai tavallisella imurilla, jos ne ovat kovin likaisia.

Huomautus: Tarpeen vaatiessa voit puhdistaa sisä- ja ulkosuodattimen kylmällä tai haalealla vedellä. Kuivaa suodattimet hyvin ennen suodatinosan seuraavaa käyttöä.

- 3** Aseta ulkosuodatin takaisin telineeseen (1) ja kiinnitä se kääntämällä sitä myötäpäivään (2). (Kuva 17)
- 4** Aseta suodatinosa takaisin pölysäiliöön (Kuva 18).

Huomautus: Varmista, että suodatinosa on oikein paikallaan.

Pölysäiliön ja suodatinosan tyhjentäminen ja puhdistaminen (FC6142)

Tyhjennä ja puhdista pölysäiliö ja suodatinosa säännöllisesti.

1 Pidä laite jäteastian päällä, paina pölysäiliön avauspainiketta (1) ja poista pölysäiliö (2) (Kuva 19).

2 Irrota suodatinosa pölysäiliöstä (Kuva 13).

3 Tyhjennä pölysäiliö ravistamalla sitä toisella kädellä (Kuva 14).

Huomautus: Jos pölysäiliössä on nestettä, tyhjennä säiliö ja pyyhi se kuivaksi.

4 Puhdista pölysäiliö tarpeen vaatiessa kostealla liinalla.

5 Käännä sisäsuodatinta vastapäivään (1) ja irrota se ulkosuodattimesta (2). (Kuva 20)

Älä irrota sisäsuodatinta telineestä.

6 Puhdista sisä- ja ulkosuodatin harjalla tai tavallisella imurilla, jos ne ovat kovin likaisia.

Huomautus: Tarpeen vaatiessa voit puhdistaa sisä- ja ulkosuodattimen kylmällä tai haalealla vedellä. Kuivaa suodattimet hyvin ennen suodatinosan seuraavaa käyttöä.

7 Aseta sisäsuodatin takaisin ulkosuodattimeen (1) ja lukitse se kääntämällä sitä myötäpäivään (2) (Kuva 21).

8 Aseta suodatinosa takaisin pölysäiliöön (Kuva 18).

Huomautus: Varmista, että suodatinosa on oikein paikallaan.

9 Kiinnitä pölysäiliö laitteeseen kohdistamalla säiliössä oleva aukko laitteessa olevaan ulkonemaan. Kiinnitä ensin pölysäiliön alaosa (1) ja työnnä sitten yläosaa laitetta (2) kohti, kunnes säiliö napsahtaa paikoilleen (Kuva 15).

Säilytys

1 Voit säilyttää rikkaimuria ja lisätarvikkeita laturissa (Kuva 22).

Varaosat

Suosittellemme sisäsuodattimen vaihtamista pitkäaikaisen käytön jälkeen tai kun sitä ei enää saa kunnolla puhtaaksi.

Sisäsuodattimen vaihtaminen (FC6145/FC6144/FC6140)

- 1 Irrota suodatinosa pölysäiliöstä (Kuva 13).
- 2 Käännä ulkosuodatinta vastapäivään (1) ja irrota se suodatintelineestä (2) (Kuva 16).
- 3 Käännä sisäsuodatinta varovasti vastapäivään (1) ja irrota se suodatintelineestä (2) (Kuva 23).
- 4 Aseta uusi sisäsuodatin telineeseen (1) ja kiinnitä se kääntämällä sitä myötäpäivään (2) (Kuva 24).
- 5 Paina sisäsuodattimen kärki sisäänpäin (Kuva 25).
- 6 Aseta ulkosuodatin telineeseen (1) ja kiinnitä se kääntämällä sitä myötäpäivään (2). (Kuva 17)
- 7 Aseta suodatinosa takaisin pölysäiliöön (Kuva 18).

Huomautus: Varmista, että suodatinosa on oikein paikallaan.

Sisäsuodattimen vaihtaminen (FC6142)

- 1 Irrota suodatinosa pölysäiliöstä (Kuva 13).
- 2 Käännä sisäsuodatinta vastapäivään (1) ja irrota se ulkosuodattimesta (2). (Kuva 20)
- 3 Käännä sisäsuodatinta varovasti vastapäivään (1) ja irrota se suodatintelineestä (2) (Kuva 23).
- 4 Aseta uusi sisäsuodatin telineeseen (1) ja kiinnitä se kääntämällä sitä myötäpäivään (2) (Kuva 24).
- 5 Paina sisäsuodattimen kärki sisäänpäin (Kuva 25).
- 6 Aseta sisäsuodatin ulkosuodattimeen (1) ja kiinnitä se kääntämällä sitä myötäpäivään (2). (Kuva 21)

7 Aseta suodatinosa takaisin pölysäiliöön (Kuva 18).

Huomautus: Varmista, että suodatinosa on oikein paikallaan.

Tarvikkeiden tilaaminen

Voit ostaa laitteen lisäosia osoitteesta **www.shop.philips.com/service**. Jos verkkokauppa ei ole saatavilla maassasi, ota yhteys Philips-jälleenmyyjään tai Philipsin valtuuttamaan huoltoliikkeeseen. Jos lisäosien ostamisessa on hankaluuksia, ota yhteys Philipsin maakohtaiseen asiakaspalveluun. Yhteystiedot löytyvät kansainvälisestä takuulehtisestä.

Ympäristöasiaa

- Älä hävitä vanhoja laitteita tavallisen talousjätteen mukana, vaan toimita ne valtuutettuun kierrätyspisteeseen. Näin autat vähentämään ympäristölle aiheutuvia haittavaikutuksia (Kuva 26).
- Kiinteissä akuissa on saastuttavia aineita. Poista akut ennen laitteen hävittämistä. Älä hävitä tyhjiä paristoja talousjätteen mukana, vaan toimita ne valtuutettuun kierrätyspisteeseen. Voit myös toimittaa laitteen Philipsin huoltopalveluun, jossa akut poistetaan ja laite hävitetään ympäristöystävällisellä tavalla (Kuva 27).

Energiansäästö

Jos et aio käyttää laitetta pitkään aikaan, säästä energiaa irrottamalla verkkolaite pistorasiasta.

Akkujen hävittäminen

NiMH-akut voivat räjähtää liian korkeassa lämpötilassa tai poltettaessa.

Poista akut vasta kun ne ovat täysin tyhjt.

Poista akut seuraavalla tavalla:

- 1** Anna rikkaimurin käydä siihen asti kunnes se pysähtyy, poista ruuvit ja avaa rikkaimuri (Kuva 28).
- 2** Katkaise johtimet yksi kerrallaan ja poista akut (Kuva 29).

Takuu & huolto

Jos haluat lisätietoja tai laitteen kanssa ilmenee ongelmia, tutustu Philipsin sivustoon osoitteessa **www.philips.com/support** tai kysy neuvoa Philipsin maakohtaisesta asiakaspalvelusta. Puhelinnumero on kansainvälisessä takuulehtisessä. Jos maassasi ei ole asiakaspalvelua, ota yhteys Philipsin jälleenmyyjään.

Vianmääritys

Tähän osaan on koottu tavallisimmat laitteen käytössä ilmenevät ongelmat. Ellet löydä ongelmaasi ratkaisua seuraavista tiedoista, lue osoitteesta www.philips.com/support vastauksia usein kysytyihin kysymyksiin tai ota yhteys maasi asiakaspalveluun.

Ongelma	Ratkaisu
Laite ei toimi.	Akkujen virta saattaa olla vähissä. Lataa akut.
	Laite on ehkä asetettu väärin laturiin. Aseta laite laturiin oikein. Latausvalo syttyy osoitukseksi laitteen latautumisesta.
	Pistoke ei ehkä ole kunnolla pistorasiassa. Laita pistoke kunnolla pistorasiaan.
	Laitteen tai laturin kosketinliuskat voivat olla likaisia. Pyyhi ne kuivalla liinalla.
	Laitteeseen on ehkä kytketty virta, kun laite oli laturissa. Varmista, että laitteen virta on katkaistu, kun laite on laturissa.
	Jos laite ei vielääkään toimi, vie laite tarkistettavaksi Philips-jälleenmyyjälle tai Philipsin valtuuttamaan huoltoliikkeeseen.
Latausvalo ei pala.	Varmista, että verkkolaite on kunnolla pistorasiassa ja laitteesta on katkaistu virta.

Ongelma	Ratkaisu
Rikkaimuri ei imuroi kunnolla.	Pölysäiliö ei ehkä ole kunnolla kiinni laitteessa. Kiinnitä pölysäiliö kunnolla. Pölysäiliö voi olla täynnä. Tyhjennä se.
	Suodatinosa voi olla tukossa. Puhdista sisä- ja ulkosuodattimet (katso kohta Puhdistaminen).
Pölyä pääsee ulos imurista.	Pölysäiliö voi olla täynnä. Tyhjennä se.
	Pölysäiliö ei ehkä ole kunnolla kiinni laitteessa. Kiinnitä pölysäiliö kunnolla. Suodatinosa ei ehkä kunnolla paikallaan pölysäiliössä. Aseta suodatinosa paikalleen.
Rikkaimuri ei toimi kunnolla, kun jokin lisätarvikkeista on kiinnitetty suuttimeen.	Pölysäiliö voi olla täynnä. Tyhjennä se. Lisätarvike voi olla tukossa. Poista tukos.
	Suodatinosa voi olla tukossa. Puhdista sisä- ja ulkosuodattimet (katso kohta Puhdistaminen).
Pinta on vielä märkä nesteen imuroimisen jälkeen (vain FC6142).	Lasta ei ehkä ole suuttimessa. Kiinnitä lasta suuttimeen, kun imuroit nesteitä.
	Pidätkö laitetta oikeassa asennossa? Pidä laitetta niin, että suutin osoittaa alaspäin 30 asteen kulmassa. Älä kallista laitetta sivulle. Varmista, että lasta koskettaa puhdistettavaa pintaa.

Ongelma	Ratkaisu
Laitteesta vuotaa nestettä (vain FC6142).	Suodatinosa voi olla märkä. Varmista, että sisä- ja ulkosuodattimet ovat kuivia ennen kuin asetat suodatinosan pölysäiliöön.
	Et ole ehkä asettanut suodatinosaa pölysäiliöön. Älä käytä laitetta ilman suodatinosaa.
	Suodatinosa ei ehkä kunnolla paikallaan pölysäiliössä. Aseta suodatinosa paikalleen.
	Ehkä pölysäiliössä olevan nesteen määrä on saavuttanut ylätasoin ilmaimen. Tyhjennä ja kuivaa pölysäiliö heti. Älä päästä pölysäiliötä täyttymään ylätasoin ilmaimeen asti.

Introduction

Félicitations pour votre achat et bienvenue dans l'univers Philips ! Pour profiter pleinement de l'assistance Philips, enregistrez votre produit sur le site à l'adresse suivante : www.philips.com/welcome.

Description générale (fig. 1)

- 1 Suceur amovible (FC6145/FC6144/FC6140 uniquement)
- 2 Bouton de déverrouillage du suceur (FC6145/FC6144/FC6140 uniquement)
- 3 Compartiment à poussière
- 4 Bouton de déverrouillage du compartiment à poussière
- 5 Voyant de charge
- 6 Bouton marche/arrêt
- 7 Orifices d'évacuation
- 8 Adaptateur secteur
- 9 Brosse
- 10 Suceur plat
- 11 Chargeur
- 12 Raclette (FC6142 uniquement)
- 13 Filtre extérieur (FC6142 uniquement)
- 14 Filtre intérieur (FC6142 uniquement)
- 15 Filtre extérieur (FC6145/FC6144/FC6140 uniquement)
- 16 Filtre intérieur (FC6145/FC6144/FC6140 uniquement)

Important

Lisez attentivement ce mode d'emploi avant d'utiliser l'appareil et conservez-le pour un usage ultérieur.

Danger

- N'aspirez jamais de substances inflammables, de liquides corrosifs ni de cendres encore chaudes.
- Ne plongez jamais l'aspirateur ou le chargeur dans l'eau.

Avertissement

- Avant de brancher l'appareil, vérifiez que la tension indiquée sur l'appareil correspond à la tension supportée par le secteur local.

- N'utilisez pas l'appareil si la fiche, le cordon d'alimentation ou d'autres pièces sont endommagées.
- L'adaptateur et le chargeur de l'appareil ne peuvent pas être remplacés. Si l'adaptateur ou le chargeur est endommagé, l'appareil devra être mis au rebut.
- Cet appareil n'est pas destiné à être utilisé par des personnes (notamment des enfants) dont les capacités physiques, sensorielles ou intellectuelles sont réduites, ou par des personnes manquant d'expérience ou de connaissances, à moins que celles-ci ne soient sous surveillance ou qu'elles n'aient reçu des instructions quant à l'utilisation de l'appareil par une personne responsable de leur sécurité.
- Veillez à ce que les enfants ne puissent pas jouer avec l'appareil.

Attention

- Débranchez l'adaptateur de la prise secteur avant de nettoyer le chargeur.
- Utilisez exclusivement l'adaptateur et le chargeur fournis pour recharger l'aspirateur. L'adaptateur chauffe pendant la charge. Ce phénomène est parfaitement normal.
- Ne tenez pas l'appareil avec le compartiment à poussière orienté vers le haut et n'inclinez pas l'appareil sur le côté lorsque vous aspirez des liquides.
- Arrêtez toujours l'aspirateur après utilisation.
- La tension appliquée aux zones de contact du chargeur est faible (12 V max.) et n'est donc pas dangereuse.
- Évitez d'obturer les orifices d'évacuation lorsque vous utilisez l'aspirateur.
- Éteignez l'appareil pour le recharger.
- Installez toujours l'ensemble filtre dans l'aspirateur avant de l'utiliser.
- Après avoir aspiré des liquides, videz et séchez le compartiment à poussière avant de ranger l'aspirateur sur le chargeur.
- Pour éviter tout risque d'électrocution, soyez prudent lorsque vous percez les trous dans le mur pour fixer le chargeur, surtout à proximité d'une prise de courant.

Champs électromagnétiques (CEM)

Cet appareil Philips est conforme à toutes les normes relatives aux champs électromagnétiques (CEM). Il répond aux règles de sécurité établies sur la base des connaissances scientifiques actuelles s'il est manipulé correctement et conformément aux instructions de ce mode d'emploi.

Avant l'utilisation

Installation du chargeur

- 1** Fixez le chargeur à un mur comme indiqué dans l'illustration. (fig. 2)

Si vous fixez le chargeur à un mur, percez des trous espacés de 12 cm pour les vis.

- 2** Vous pouvez également poser le chargeur sur une surface horizontale (par ex. sur une table ou un bureau) (fig. 3).

- 3** Enroulez la longueur inutile du cordon d'alimentation autour des crochets à l'arrière du chargeur, puis passez le cordon dans l'orifice (fig. 4).

Charge de l'appareil

Chargez l'appareil pendant au moins 16 heures avant la première utilisation.

- 1** Assurez-vous que l'appareil est éteint.

- 2** Branchez l'adaptateur sur la prise secteur.

- 3** Placez l'aspirateur sur le chargeur (fig. 5).

- Veillez à insérer le crochet du chargeur dans l'orifice à l'arrière de l'aspirateur (fig. 6).

- ▶ Le voyant de charge s'allume pour indiquer que l'appareil se charge (fig. 7).

Remarque : Le voyant de charge reste allumé tant que l'appareil est placé sur le chargeur branché.

Remarque : Le voyant de charge n'indique pas le niveau de charge de la batterie.

Utilisation de l'appareil

- 1** Faites glisser le bouton marche/arrêt vers l'avant pour mettre l'appareil en marche (fig. 8).
- 2** Faites glisser le bouton marche/arrêt vers l'arrière pour arrêter l'appareil (fig. 9).

Accessoires

L'appareil est livré avec les accessoires suivants :

- une brosse pour nettoyer les surfaces délicates ;
- un suceur plat pour nettoyer les coins et les zones étroites ;
- une raclette pour l'aspiration des liquides (FC6142 uniquement).

1 Prenez dans le chargeur l'accessoire de votre choix.

2 Fixez l'accessoire sur l'aspirateur (fig. 10).

Aspiration des liquides (uniquement FC6142)

1 Fixez la raclette sur le suceur de l'appareil.

2 Tenez l'appareil en orientant le suceur vers le bas, à un angle de 30°.

Ne tenez jamais l'appareil avec le suceur orienté vers le haut lorsque du liquide se trouve dans le compartiment à poussière.

N'inclinez jamais l'appareil sur le côté et ne le secouez pas lorsque du liquide se trouve dans le compartiment à poussière.

3 Posez la raclette sur la surface à nettoyer.

Veillez à ce que la raclette reste en contact avec la surface.

4 Aspirez le liquide.

Arrêtez d'aspirer le liquide dès que son niveau à l'intérieur du compartiment à poussière a atteint la limite maximale.

- 5 Videz et séchez le compartiment à poussière après chaque aspiration de liquide.

Nettoyage

Débranchez toujours l'adaptateur de la prise secteur avant de nettoyer le chargeur.

- 1 Si vous avez aspiré des liquides (FC6142 uniquement), videz et séchez toujours le compartiment à poussière après utilisation.
- 2 Nettoyez l'appareil et le chargeur avec un chiffon humide.

Vidage et nettoyage du compartiment à poussière (FC6145/FC6144/FC6140)

Veillez à vider et à nettoyer le compartiment à poussière régulièrement.

Nettoyage rapide

Pour vider rapidement le compartiment à poussière :

- 1 Appuyez sur le bouton de déverrouillage (1) et retirez le suceur amovible de l'appareil (2) (fig. 11).
- 2 Secouez le compartiment au-dessus d'une poubelle (fig. 12).

Nettoyage en profondeur

- 1 Tenez l'appareil au-dessus d'une poubelle, appuyez sur le bouton de déverrouillage du compartiment à poussière (1), puis retirez le compartiment à poussière (2) (fig. 11).
- 2 Retirez l'ensemble filtre du compartiment à poussière (fig. 13).
- 3 Videz le compartiment à poussière en le secouant avec votre main libre (fig. 14).
- 4 Si nécessaire, nettoyez le compartiment à poussière à l'aide d'un chiffon humide.
- 5 Si nécessaire, nettoyez l'ensemble filtre. Reportez-vous à la section « Nettoyage de l'ensemble filtre (FC6145/FC6144/FC6140) ».

- 1 Pour remettre en place le compartiment à poussière, alignez la rainure du compartiment à poussière avec la projection de l'appareil. Commencez par fixer le bas du compartiment à poussière (1), puis poussez sa partie supérieure vers l'appareil (2) jusqu'à ce qu'il s'enclenche (clic) (fig. 15).

Nettoyage de l'ensemble filtre (FC6145/FC6144/FC6140)

Veillez à nettoyer l'ensemble filtre régulièrement.

- 1 Tournez le filtre extérieur dans le sens inverse des aiguilles d'une montre (1), puis retirez-le du porte-filtre (2) (fig. 16).

Laissez le filtre intérieur dans le porte-filtre.

- 2 Nettoyez les filtres intérieur et extérieur à l'aide d'une brosse ou en utilisant l'aspirateur s'ils sont très sales.

Remarque : Si nécessaire, vous pouvez nettoyer les filtres intérieur et extérieur à l'eau froide ou tiède. Séchez-les soigneusement avant de les replacer dans l'ensemble filtre.

- 3 Placez le filtre extérieur dans le porte-filtre (1), puis tournez dans le sens des aiguilles d'une montre pour le fixer (2). (fig. 17)

- 4 Remplacez l'ensemble filtre dans le compartiment à poussière (fig. 18).

Remarque : Veillez à insérer correctement l'ensemble filtre.

Vidage et nettoyage du compartiment à poussière et de l'ensemble filtre (FC6142)

Veillez à vider et à nettoyer le compartiment à poussière et le filtre régulièrement.

- 1 Tenez l'appareil au-dessus d'une poubelle, appuyez sur le bouton de déverrouillage du compartiment à poussière (1), puis retirez le compartiment à poussière (2) (fig. 19).

- 2 Retirez l'ensemble filtre du compartiment à poussière (fig. 13).

- 3 Videz le compartiment à poussière en le secouant avec votre main libre (fig. 14).

Remarque : Si le compartiment à poussière contient du liquide, videz-le, puis essuyez-le pour le sécher.

- 4** Si nécessaire, nettoyez le compartiment à poussière à l'aide d'un chiffon humide.
- 5** Tournez le filtre intérieur dans le sens inverse des aiguilles d'une montre (1), puis séparez-le du filtre extérieur (2). (fig. 20)
Laissez le filtre intérieur dans le porte-filtre.
- 6** Nettoyez les filtres intérieur et extérieur à l'aide d'une brosse ou en utilisant l'aspirateur s'ils sont très sales.

Remarque : Si nécessaire, vous pouvez nettoyer les filtres intérieur et extérieur à l'eau froide ou tiède. Séchez-les soigneusement avant de les replacer dans l'ensemble filtre.

- 7** Remplacez le filtre intérieur dans le filtre extérieur (1), puis tournez-le dans le sens des aiguilles d'une montre pour le fixer (2) (fig. 21).
- 8** Remplacez l'ensemble filtre dans le compartiment à poussière (fig. 18).

Remarque : Veillez à insérer correctement l'ensemble filtre.

- 9** Pour remettre en place le compartiment à poussière, alignez la rainure du compartiment à poussière avec la projection de l'appareil. Commencez par fixer le bas du compartiment à poussière (1), puis poussez sa partie supérieure vers l'appareil (2) jusqu'à ce qu'il s'enclenche (clic) (fig. 15).

Rangement

- 1** L'aspirateur et les accessoires peuvent être rangés sur le chargeur (fig. 22).

Remplacement

Nous vous conseillons de remplacer le filtre intérieur après une période d'inutilisation prolongée ou si vous ne parvenez plus à le nettoyer correctement.

Remplacement du filtre intérieur (FC6145/FC6144/ FC6140)

- 1 Retirez l'ensemble filtre du compartiment à poussière (fig. 13).
- 2 Tournez le filtre extérieur dans le sens inverse des aiguilles d'une montre (1), puis retirez-le du porte-filtre (2) (fig. 16).
- 3 Tournez délicatement le filtre intérieur dans le sens inverse des aiguilles d'une montre (1), puis retirez-le du porte-filtre (2) (fig. 23).
- 4 Placez un nouveau filtre intérieur dans le porte-filtre (1), puis tournez-le dans le sens des aiguilles d'une montre pour le fixer (2) (fig. 24).
- 5 Poussez le bout du filtre vers l'intérieur (fig. 25).
- 6 Remplacez le filtre extérieur dans le porte-filtre (1), puis tournez-le dans le sens des aiguilles d'une montre pour le fixer (2). (fig. 17)
- 7 Remplacez l'ensemble filtre dans le compartiment à poussière (fig. 18).

Remarque : Veillez à insérer correctement l'ensemble filtre.

Remplacement du filtre intérieur (FC6142)

- 1 Retirez l'ensemble filtre du compartiment à poussière (fig. 13).
- 2 Tournez le filtre intérieur dans le sens inverse des aiguilles d'une montre (1), puis séparez-le du filtre extérieur (2). (fig. 20)
- 3 Tournez délicatement le filtre intérieur dans le sens inverse des aiguilles d'une montre (1), puis retirez-le du porte-filtre (2) (fig. 23).
- 4 Placez un nouveau filtre intérieur dans le porte-filtre (1), puis tournez-le dans le sens des aiguilles d'une montre pour le fixer (2) (fig. 24).
- 5 Poussez le bout du filtre vers l'intérieur (fig. 25).
- 6 Placez le filtre intérieur dans le filtre extérieur (1), puis tournez-le dans le sens des aiguilles d'une montre pour le fixer (2). (fig. 21)

- 7** Remplacez l'ensemble filtre dans le compartiment à poussière (fig. 18).

Remarque : Veillez à insérer correctement l'ensemble filtre.

Commande d'accessoires

Pour acheter des accessoires pour cet appareil, rendez-vous sur notre boutique en ligne à l'adresse **www.shop.philips.com/service**. Si la boutique en ligne n'est pas disponible dans votre pays, contactez votre revendeur Philips ou un Centre Service Agréé Philips. Si vous rencontrez des problèmes pour vous procurer des accessoires pour votre appareil, contactez le Service Consommateurs Philips de votre pays. Vous en trouverez les coordonnées dans le dépliant de garantie internationale.

Environnement

- Lorsqu'il ne fonctionnera plus, ne jetez pas l'appareil avec les ordures ménagères, mais déposez-le à un endroit assigné à cet effet, où il pourra être recyclé. Vous contribuerez ainsi à la protection de l'environnement (fig. 26).
- Les batteries rechargeables intégrées contiennent des substances polluantes. Retirez les batteries avant de mettre l'appareil au rebut. Ne jetez pas les batteries avec les ordures ménagères mais déposez-les dans un point de collecte. Vous pouvez également déposer l'appareil dans un Centre Service Agréé Philips. Les employés de ce centre retireront les batteries pour vous et les mettront au rebut d'une manière respectueuse de l'environnement (fig. 27).

Économie d'énergie

Si vous n'utilisez pas l'appareil pendant une période prolongée, il est recommandé de débrancher l'adaptateur de la prise secteur pour économiser l'énergie.

Mise au rebut des batteries rechargeables

Les batteries NiMH peuvent exploser lorsqu'elles sont exposées à des températures élevées ou aux flammes.

Ne retirez la batterie que lorsqu'elle est complètement déchargée.

Pour retirer les batteries, suivez la procédure ci-dessous :

- 1 Laissez l'aspirateur fonctionner jusqu'à ce qu'il s'arrête, puis ôtez les vis et ouvrez l'appareil (fig. 28).
- 2 Coupez les fils de connexion un par un, puis retirez la batterie (fig. 29).

Garantie et service

Si vous souhaitez obtenir des informations supplémentaires, faire réparer l'appareil ou si vous rencontrez un problème, rendez-vous sur le site Web de Philips à l'adresse **www.philips.com/support** ou contactez le Service Consommateurs Philips de votre pays. Vous trouverez le numéro de téléphone correspondant sur le dépliant de garantie internationale. S'il n'existe pas de Service Consommateurs Philips dans votre pays, renseignez-vous auprès de votre revendeur Philips local.

Dépannage

Cette rubrique présente les problèmes les plus courants que vous pouvez rencontrer avec votre appareil. Si vous ne parvenez pas à résoudre le problème à l'aide des informations ci-dessous, rendez-vous sur www.philips.com/support pour consulter les questions fréquemment posées, ou contactez le Service Consommateurs de votre pays.

Problème

Solution

L'appareil ne fonctionne pas.

Les batteries sont peut-être épuisées. Rechargez-les.

Vous n'avez peut-être pas placé l'appareil correctement sur le chargeur. Placez-le correctement. Le voyant de charge s'allume pour indiquer que l'appareil se recharge.

Vous avez peut-être mal branché l'adaptateur sur le secteur. Branchez-le correctement sur la prise secteur.

Problème	Solution
	<p>Les points de contact sur l'appareil et/ou le chargeur sont peut-être sales. Essuyez-les avec un chiffon sec.</p> <p>L'appareil était peut-être allumé alors qu'il était sur le chargeur. Assurez-vous que l'appareil est éteint lorsque vous le chargez.</p>
	<p>Si l'appareil ne fonctionne toujours pas, confiez-le à votre revendeur ou à un Centre Service Agréé Philips pour vérification.</p>
<p>Le voyant de charge ne s'allume pas.</p>	<p>Assurez-vous que l'adaptateur est correctement branché sur le secteur et que l'appareil est éteint.</p>
<p>L'appareil n'aspire pas bien.</p>	<p>Le compartiment à poussière est peut-être mal fixé à l'appareil. Fixez-le correctement à l'appareil.</p> <p>Le compartiment à poussière est peut-être rempli. Videz-le.</p>
	<p>L'ensemble filtre est peut-être colmaté. Nettoyez les filtres intérieur et extérieur (voir le chapitre « Nettoyage »).</p>
<p>De la poussière s'échappe de l'aspirateur.</p>	<p>Le compartiment à poussière est peut-être rempli. Videz-le.</p>
	<p>Le compartiment à poussière est peut-être mal fixé à l'appareil. Fixez-le correctement à l'appareil.</p> <p>L'ensemble filtre est peut-être mal positionné dans le compartiment à poussière. Placez-le correctement dans le compartiment à poussière.</p>

Problème	Solution
L'aspirateur ne fonctionne pas correctement lorsque l'un des accessoires est fixé au suceur.	Le compartiment à poussière est peut-être rempli. Videz-le.
	L'accessoire est peut-être bouché. Retirez ce qui bouche l'accessoire.
La surface reste très humide après aspiration du liquide (FC6142 uniquement).	L'ensemble filtre est peut-être colmaté. Nettoyez les filtres intérieur et extérieur (voir le chapitre « Nettoyage »).
	La raclette n'est peut-être pas fixée au suceur. Fixez la raclette au suceur lorsque vous souhaitez aspirer un liquide.
Du liquide s'écoule de l'appareil (FC6142 uniquement).	Vous tenez peut-être l'aspirateur incorrectement. Tenez l'appareil en orientant le suceur vers le bas, à un angle de 30°. N'inclinez pas l'appareil sur le côté et veillez à ce que la raclette touche la surface à nettoyer.
	L'ensemble filtre est peut-être humide. Assurez-vous que les filtres intérieur et extérieur sont secs avant de placer l'ensemble filtre dans le compartiment à poussière.
	Vous avez peut-être omis de placer l'ensemble filtre dans le compartiment à poussière. N'utilisez jamais l'appareil sans son ensemble filtre.

Problème	Solution
	<p>L'ensemble filtre est peut-être mal positionné dans le compartiment à poussière. Placez-le correctement dans le compartiment à poussière.</p>
	<p>La quantité de liquide contenue dans le compartiment à poussière dépasse peut-être le niveau maximal. Videz le compartiment à poussière immédiatement, puis séchez-le. Ne laissez jamais le compartiment se remplir au-delà du niveau maximal.</p>

Introduzione

Congratulazioni per l'acquisto e benvenuti in Philips! Per trarre il massimo vantaggio dall'assistenza Philips, registrate il vostro prodotto su www.philips.com/welcome.

Descrizione generale (fig. 1)

- 1 Bocchetta rimovibile (solo FC6145/FC6144/FC6140)
- 2 Pulsante di sgancio della bocchetta (solo FC6145/FC6144/FC6140)
- 3 Scomparto polvere
- 4 Pulsante di sgancio dello scomparto polvere
- 5 Spia di ricarica (LED)
- 6 cursore on/off
- 7 Bocchetta dell'aria
- 8 Adattatore
- 9 Spazzola
- 10 Bocchetta a lancia
- 11 Caricabatterie
- 12 Ventosa liquidi (solo FC6142)
- 13 Filtro esterno (solo FC6142)
- 14 Filtro interno (solo FC6142)
- 15 Filtro esterno (solo FC6145/FC6144/FC6140)
- 16 Filtro interno (solo FC6145/FC6144/FC6140)

Importante

Prima di utilizzare l'apparecchio, leggete attentamente il presente manuale e conservatelo per eventuali riferimenti futuri.

Pericolo

- Non aspirare in nessun caso sostanze infiammabili o liquidi corrosivi nonché cenere, se non completamente fredda.
- Non immergere l'aspirabriciole o il caricabatterie nell'acqua.

Avviso

- Prima di collegare l'apparecchio, verificate che la tensione riportata sulla spina corrisponda alla tensione disponibile.

- Non usate l'apparecchio nel caso in cui la spina, il cavo di alimentazione o altri componenti risultassero danneggiati.
- L'adattatore e il caricabatterie dell'apparecchio non possono essere sostituiti. Nel caso venissero danneggiati, l'apparecchio sarà inutilizzabile e dovrà essere gettato.
- L'apparecchio non è destinato a persone (inclusi bambini) con capacità mentali, fisiche o sensoriali ridotte, fatti salvi i casi in cui tali persone abbiano ricevuto assistenza o formazione per l'uso dell'apparecchio da una persona responsabile della loro sicurezza.
- Adottate le dovute precauzioni per evitare che i bambini giochino con l'apparecchio.

Attenzione

- Prima di pulire il caricabatterie, scollegate l'adattatore dalla presa a muro.
- Per ricaricare l'aspirabriciole utilizzate esclusivamente l'adattatore e il caricabatterie in dotazione. Il riscaldamento della superficie dell'adattatore durante la ricarica è un fenomeno normale.
- Non afferrate l'apparecchio rivolgendo lo scomparto polvere verso l'alto e non inclinate lateralmente l'apparecchio quando si aspirano sostanze liquide.
- Spegnete sempre l'aspirabriciole dopo l'uso.
- La tensione sui contatti del caricabatterie è bassa (max. 12 volt) e pertanto non risulta pericolosa.
- Non ostruite le bocchette dell'aria durante l'uso.
- Spegnete l'apparecchio durante la ricarica.
- Utilizzate l'aspirabriciole sempre in combinazione con i filtri.
- Dopo aver utilizzato l'apparecchio per aspirare liquidi, svuotate e asciugate lo scomparto polvere prima di riporre l'apparecchio sul caricabatterie.
- Onde evitare il rischio di scariche elettriche, prestate particolare attenzione quando vengono praticati i fori per collegare il caricabatterie, soprattutto in prossimità di una presa a muro.

Campi elettromagnetici (EMF)

Questo apparecchio Philips è conforme a tutti gli standard relativi ai campi elettromagnetici (EMF). Se utilizzato in modo appropriato seguendo le istruzioni contenute nel presente manuale d'uso, l'apparecchio consente un utilizzo sicuro come confermato dai risultati scientifici attualmente disponibili.

Predisposizione dell'apparecchio

Installazione del caricabatterie

- 1** È possibile installare il caricabatterie al muro, come indicato nella figura. (fig. 2)
Lo spazio tra i fori delle viti deve essere di 12 cm.
- 2** È possibile anche posizionare il caricabatterie su una superficie orizzontale (ad esempio un tavolo) (fig. 3).
- 3** Riavvolgete il cavo in eccesso intorno agli appositi supporti situati sul retro del caricabatterie e passate il cavo attraverso le apposite fessure (fig. 4).

Ricarica dell'apparecchio

Quando l'apparecchio viene utilizzato per la prima volta, è necessario ricaricarlo per almeno 16 ore.

- 1** Controllate che l'apparecchio sia spento.
- 2** Inserite la spina dell'adattatore nella presa di corrente a muro.
- 3** Posizionate l'aspirabriciole sul caricabatterie (fig. 5).
 - Assicuratevi che l'apertura sul retro dell'aspirabriciole coincida con il gancio del caricabatterie (fig. 6).
 - Quando l'apparecchio viene ricaricato, si accende la spia di ricarica (fig. 7).

Nota: La spia di ricarica rimane accesa finché l'apparecchio è collegato al caricabatterie alimentato.

Nota: La spia di ricarica non fornisce alcuna indicazione sul livello di ricarica dell'aspirabriciole.

Modalità d'uso dell'apparecchio

- 1** Per accendere l'apparecchio, spostate in avanti l'interruttore a scorrimento on/off (fig. 8).
- 2** Per spegnere l'apparecchio, spostate indietro l'interruttore a scorrimento on/off (fig. 9).

Accessori

L'apparecchio è dotato dei seguenti accessori:

- una spazzola per pulire le superfici delicate;
- una bocchetta a lancia per raggiungere gli angoli e le piccole fessure;
- una ventosa liquidi per aspirare i liquidi (solo FC6142).

- 1** Estrarre l'accessorio desiderato dal caricabatterie.
- 2** Collegare l'accessorio all'estremità dell'apparecchio (fig. 10).

Aspirazione di liquidi (solo FC6142)

- 1** Collegate la ventosa liquidi all'estremità dell'apparecchio.
- 2** Tenete l'apparecchio con la bocchetta rivolta verso il basso a un angolo di 30°.

Non tenete mai l'apparecchio con la bocchetta rivolta verso l'alto se è presente del liquido nello scomparto polvere.

Non inclinate l'apparecchio da un lato né scuoterlo quando è presente del liquido all'interno dello scomparto polvere.

- 3** Posizionate la ventosa liquidi sulla superficie da pulire. Assicuratevi che la ventosa rimanga a contatto con la superficie.

- 4** Aspirate il liquido.

Interrompete l'aspirazione dei liquidi quando il livello di questi ultimi all'interno dello scomparto polvere ha raggiunto il limite massimo.

- 5** Svotate e asciugate lo scomparto polvere ogni volta che l'apparecchio viene utilizzato per aspirare sostanze liquide.

Pulizia

Prima di pulire il caricabatterie, scollegate sempre l'adattatore dalla presa a muro.

- 1** Una volta che avete utilizzato l'apparecchio per aspirare i liquidi (solo FC6142), svuotate e asciugate lo scomparto polvere.
- 2** Pulite l'apparecchio e il caricabatterie con un panno umido.

Svuotamento e pulizia dello scomparto polvere (FC6145/FC6144/FC6140)

Assicuratevi di svuotare e pulire regolarmente lo scomparto polvere.

Pulizia rapida

Per svuotare rapidamente lo scomparto polvere:

- 1** Premete il pulsante di sgancio bocchetta (1) e scollegate la bocchetta estraibile dall'apparecchio (2) (fig. 11).
- 2** Svuotate il contenuto dello scomparto polvere in un cestino (fig. 12).

Pulizia accurata

- 1** Posizionate l'apparecchio sopra un cestino, premete il pulsante di sgancio dello scomparto polvere (1) ed estraete lo scomparto polvere (2) (fig. 11).
- 2** Rimuovete i filtri dallo scomparto polvere (fig. 13).
- 3** Svuotate lo scomparto polvere scuotendolo (fig. 14).
- 4** Se necessario, pulite lo scomparto polvere con un panno umido.
- 5** Se necessario, pulite il gruppo del filtro. Consultate la sezione "Pulizia del gruppo del filtro (FC6145/FC6144/FC6140)".
- 6** Per rimettere a posto lo scomparto polvere, allineate la fessura sullo scomparto con la parte sporgente dell'apparecchio. Posizionate per prima cosa la parte inferiore dello scomparto polvere (1) e poi spingete la parte superiore verso l'apparecchio (2), in modo da farlo scattare in posizione (fig. 15).

Pulizia del gruppo del filtro (FC6145/FC6144/FC6140)

Assicuratevi di pulire il gruppo del filtro a intervalli regolari.

- 1** Ruotate il filtro esterno in senso antiorario (1) e sganciatelo dal portafiltro (2) (fig. 16).

Lasciate il filtro interno attaccato al portafiltro.

- 2** Se sono molto sporchi, pulite il filtro interno e quello esterno con una spazzola o con un aspirapolvere normale.

Nota: Se necessario, potete pulire il filtro interno e quello esterno in acqua fredda o tiepida. Asciugate accuratamente il filtro interno ed esterno prima di riutilizzare il gruppo del filtro.

- 3** Riposizionate il filtro esterno nel portafiltro (1) e ruotatelo in senso orario per reinserirlo (2). (fig. 17)

- 4** Reinserite il gruppo del filtro nello scomparto polvere (fig. 18).

Nota: Assicuratevi di inserire correttamente il gruppo del filtro.

Svuotamento e pulizia dello scomparto polvere e del gruppo del filtro (FC6142)

Assicuratevi di svuotare e pulire lo scomparto polvere e il gruppo del filtro periodicamente.

- 1** Posizionate l'apparecchio sopra un cestino, premete il pulsante di sgancio dello scomparto polvere (1) ed estraete lo scomparto polvere (2) (fig. 19).

- 2** Rimuovete i filtri dallo scomparto polvere (fig. 13).

- 3** Svuotate lo scomparto polvere scuotendolo (fig. 14).

Nota: Se è presente del liquido nello scomparto polvere, svuotarlo e asciugarlo.

- 4** Se necessario, pulite lo scomparto polvere con un panno umido.

- 5** Ruotate il filtro interno in senso antiorario (1) e sganciatelo dal filtro esterno (2). (fig. 20)

Lasciate il filtro interno attaccato al portafiltro.

- 6** Se sono molto sporchi, pulite il filtro interno e quello esterno con una spazzola o con un aspirapolvere normale.

Nota: Se necessario, potete pulire il filtro interno e quello esterno in acqua fredda o tiepida. Asciugate accuratamente il filtro interno ed esterno prima di riutilizzare il gruppo del filtro.

- 7** Reinserite il filtro interno in quello esterno (1) e ruotatelo in senso orario per bloccarlo (2) (fig. 21).

- 8** Reinserite il gruppo del filtro nello scomparto polvere (fig. 18).

Nota: Assicuratevi di inserire correttamente il gruppo del filtro.

- 9** Per rimettere a posto lo scomparto polvere, allineate la fessura sullo scomparto con la parte sporgente dell'apparecchio. Posizionate per prima cosa la parte inferiore dello scomparto polvere (1) e poi spingete la parte superiore verso l'apparecchio (2), in modo da farlo scattare in posizione (fig. 15).

Conservazione

- 1** Potete riporre l'aspirabriciole e gli accessori sul caricabatterie (fig. 22).

Sostituzione

Vi consigliamo di sostituire il filtro interno dopo un lungo utilizzo o se non può essere più pulito adeguatamente.

Sostituzione del filtro interno (FC6145/FC6144/FC6140)

- 1** Rimuovete i filtri dallo scomparto polvere (fig. 13).
- 2** Ruotate il filtro esterno in senso antiorario (1) e sganciatelo dal portafiltro (2) (fig. 16).
- 3** Ruotate il filtro interno delicatamente in senso antiorario (1) e sganciatelo dal portafiltro (2) (fig. 23).
- 4** Posizionate un nuovo filtro interno sul portafiltro (1) e ruotatelo in senso orario per inserirlo (2) (fig. 24).

- 5 Premete la punta del filtro interno verso l'interno (fig. 25).
- 6 Riposizionate il filtro esterno nel portafiltro (1) e ruotatelo in senso orario per inserirlo (2). (fig. 17)
- 7 Reinserite il gruppo del filtro nello scomparto polvere (fig. 18).

Nota: Assicuratevi di inserire correttamente il gruppo del filtro.

Sostituzione del filtro interno (FC6142)

- 1 Rimuovete i filtri dallo scomparto polvere (fig. 13).
- 2 Ruotate il filtro interno in senso antiorario (1) e sganciatelo dal filtro esterno (2). (fig. 20)
- 3 Ruotate il filtro interno delicatamente in senso antiorario (1) e sganciatelo dal portafiltro (2) (fig. 23).
- 4 Posizionate un nuovo filtro interno sul portafiltro (1) e ruotatelo in senso orario per inserirlo (2) (fig. 24).
- 5 Premete la punta del filtro interno verso l'interno (fig. 25).
- 6 Inserite il filtro interno in quello esterno (1) e ruotatelo in senso orario per bloccarlo (2). (fig. 21)
- 7 Reinserite il gruppo del filtro nello scomparto polvere (fig. 18).

Nota: Assicuratevi di inserire correttamente il gruppo del filtro.

Ordinazione degli accessori

Per acquistare degli accessori per questo apparecchio, visitate il nostro Online Shop all'indirizzo **www.shop.philips.com/service**. Se l'Online Shop non è disponibile nel vostro paese, rivolgetevi al vostro rivenditore Philips o a un centro assistenza Philips. Se avete difficoltà nel reperire gli accessori per il vostro apparecchio, contattate un centro assistenza clienti Philips del vostro paese. I dettagli di contatto si trovano nel volantino della garanzia internazionale.

Tutela dell'ambiente

- Per contribuire alla tutela dell'ambiente, non smaltite l'apparecchio insieme ai rifiuti domestici ma consegnatelo a un centro di raccolta ufficiale (fig. 26).
- Le batterie ricaricabili integrate contengono sostanze potenzialmente nocive per l'ambiente. Prima di smaltire l'apparecchio, rimuovere le batterie. Non gettatele tra i rifiuti domestici ma consegnarle a un centro di raccolta ufficiale. Potete anche consegnare l'apparecchio a un centro di assistenza Philips, che si occuperà della rimozione delle batterie e dello smaltimento nel pieno rispetto dell'ambiente (fig. 27).

Risparmio energetico

Se non prevedete di utilizzare l'apparecchio per un periodo prolungato, vi consigliamo di scollegare l'adattatore dalla presa di corrente per ridurre il consumo energetico.

Smaltimento delle batterie ricaricabili

Le batterie NiMH possono esplodere se esposte a elevate temperature o gettate nel fuoco.

Prima di rimuovere le batterie, verificate che siano completamente scariche.

Rimuovete le batterie come descritto di seguito.

- 1** Lasciate in funzione l'aspirabriciole fino al completo arresto, allentate le viti e aprite l'aspirabriciole (fig. 28).
- 2** Tagliate singolarmente i cavi di collegamento e rimuovete le batterie (fig. 29).

Garanzia e assistenza

Per assistenza, informazioni o in caso di problemi, visitate il sito Web di Philips **www.philips.com/support** oppure contattate il centro assistenza clienti Philips del vostro paese. Per conoscere il numero di telefono, consultate l'opuscolo della garanzia internazionale. Se nel vostro paese non esiste un centro assistenza clienti, rivolgetevi al vostro rivenditore Philips.

Risoluzione dei guasti

Questo capitolo riassume i problemi più comuni che potreste riscontrare con l'apparecchio. Se non riuscite a risolvere il problema con le informazioni riportate sotto, visitate il sito www.philips.com/support per un elenco di domande frequenti o contattate il centro assistenza clienti del vostro paese.

Problema	Soluzione
L'apparecchio non funziona.	Le batterie potrebbero essere scariche. Ricaricatele.
	È possibile che l'apparecchio non sia stato posizionato correttamente sul caricabatterie. Controllate che la posizione dell'apparecchio sia corretta. La spia di ricarica deve accendersi per indicare che la ricarica è in corso.
	L'adattatore potrebbe non essere collegato correttamente alla presa a muro. Collegatelo in maniera corretta.
	I punti di contatto dell'apparecchio e/o del caricabatterie possono essere sporchi. Puliteli con un panno asciutto.
	L'apparecchio potrebbe essere stato acceso mentre era collegato al caricabatterie. Assicuratevi che sia spento durante la ricarica.
	Se l'apparecchio continua a non funzionare, portatelo presso il vostro rivenditore o ad un centro assistenza autorizzato da Philips per esaminarlo.
Non si accende la spia di ricarica.	Assicuratevi che l'adattatore sia collegato correttamente alla presa a muro e che l'apparecchio sia spento.

Problema	Soluzione
L'aspirabriciole non funziona correttamente.	<p>È possibile che lo scomparto polvere non sia stato inserito correttamente nell'apparecchio. Verificate che sia stato inserito correttamente.</p> <p>Lo scomparto polvere potrebbe essere pieno. Svuotate lo scomparto polvere.</p>
Dall'apparecchio fuoriesce polvere.	<p>Il gruppo del filtro potrebbe essere otturato. Pulite il filtro interno e quello esterno (vedere il capitolo "Pulizia").</p> <p>Lo scomparto polvere potrebbe essere pieno. Svuotate lo scomparto polvere.</p>
	<p>È possibile che lo scomparto polvere non sia stato inserito correttamente nell'apparecchio. Verificate che sia stato inserito correttamente.</p> <p>Il gruppo del filtro può non essere posizionato correttamente nello scomparto polvere. Posizionate lo in maniera corretta.</p>
L'aspirabriciole non funziona correttamente quando uno degli accessori è collegato alla bocchetta.	<p>Lo scomparto polvere potrebbe essere pieno. Svuotate lo scomparto polvere.</p> <p>L'accessorio potrebbe essere ostruito. Eliminate l'ostruzione dall'accessorio.</p>
	<p>Il gruppo del filtro potrebbe essere otturato. Pulite il filtro interno e quello esterno (vedere il capitolo "Pulizia").</p>

Problema	Soluzione
La superficie è ancora molto umida dopo aver aspirato il liquido (solo FC6142).	È possibile che la ventosa liquidi non sia stata inserita correttamente nella bocchetta. Per aspirare i liquidi, è necessario collegare la ventosa liquidi alla bocchetta.
	L'apparecchio potrebbe essere stato afferrato in modo errato durante l'aspirazione. Tenetelo con la bocchetta rivolta verso il basso a un angolo di 30°. Non inclinate l'apparecchio da un lato e assicuratevi che la ventosa liquidi tocchi la superficie da pulire.
Il liquido esce dall'apparecchio (solo FC6142).	Il gruppo del filtro potrebbe essere umido. Assicuratevi che il filtro interno e quello esterno siano asciutti prima di posizionare il gruppo del filtro nello scomparto polvere.
	Il gruppo del filtro potrebbe non essere nello scomparto polvere. Non utilizzate mai l'apparecchio senza il gruppo del filtro.
	Il gruppo del filtro può non essere posizionato correttamente nello scomparto polvere. Posizionate in maniera corretta.
	La quantità di liquido nello scomparto polvere supera il livello massimo indicato. Svuotatelo e asciugatelo. Non lasciate che il liquido nello scomparto polvere superi il livello massimo.

Inleiding

Gefeliciteerd met uw aankoop en welkom bij Philips! Als u volledig wilt profiteren van de ondersteuning die Philips biedt, registreer uw product dan op www.philips.com/welcome.

Algemene beschrijving (fig. 1)

- 1 Afneembare zuigmond (alleen FC6145/FC6144/FC6140)
- 2 Ontgrendelknop van zuigmond (alleen FC6145/FC6144/FC6140)
- 3 Stofvak
- 4 Ontgrendelknop van stofvak
- 5 Oplaadlampje (LED)
- 6 Aan/uitknop
- 7 Uitblaasopeningen
- 8 Adapter
- 9 Borstelzuigmond
- 10 Spleetzuigmond
- 11 Oplader
- 12 Wissel (alleen FC6142)
- 13 Buitenfilter (alleen FC6142)
- 14 Binnenfilter (alleen FC6142)
- 15 Buitenfilter (alleen FC6145/FC6144/FC6140)
- 16 Binnenfilter (alleen FC6145/FC6144/FC6140)

Belangrijk

Lees deze gebruiksaanwijzing zorgvuldig door voordat u het apparaat gaat gebruiken. Bewaar de gebruiksaanwijzing om deze zo nodig later te kunnen raadplegen.

Gevaar

- Zuig nooit brandbare stoffen of agressieve vloeistoffen op. Zuig nooit as op voordat deze volledig is afgekoeld.
- Dompel de stofzuiger of de oplader nooit in water.

Waarschuwing

- Controleer of het voltage dat wordt aangegeven op het apparaat, overeenkomt met de plaatselijke netspanning voordat u het apparaat aansluit.
- Gebruik het apparaat niet indien de stekker, het snoer of andere onderdelen beschadigd zijn.
- De adapter en de oplader van dit apparaat kunnen niet worden vervangen. Als de adapter of de oplader beschadigd is, moet u het apparaat afdanken.
- Dit apparaat is niet bedoeld voor gebruik door personen (waaronder kinderen) met verminderde lichamelijke, zintuiglijke of geestelijke vermogens, of die gebrek aan ervaring of kennis hebben, tenzij iemand die verantwoordelijk is voor hun veiligheid toezicht op hen houdt of hun heeft uitgelegd hoe het apparaat dient te worden gebruikt.
- Houd toezicht op jonge kinderen om te voorkomen dat ze met het apparaat gaan spelen.

Let op

- Haal de adapter uit het stopcontact voordat u de oplader gaat schoonmaken.
- Laad de stofzuiger uitsluitend op met de bijgeleverde adapter en oplader. Tijdens het opladen voelt de adapter warm aan. Dit is normaal.
- Houd het apparaat niet met het stofvak naar boven en kantel het niet naar één zijde wanneer u vloeistoffen opzuigt.
- Schakel de stofzuiger altijd uit na gebruik.
- De spanning die op de contactstrips van de oplader staat, is laag (max. 12 volt) en is daarom ongevaarlijk.
- Blokkeer tijdens het stofzuigen nooit de uitblaasopeningen.
- Schakel het apparaat uit als u het gaat opladen.
- Gebruik de stofzuiger altijd met de filterunit gemonteerd.
- Als u het apparaat hebt gebruikt om vloeistoffen op te zuigen, leeg dan het stofvak en droog het af voordat u het apparaat in de oplader plaatst.

- Wees voorzichtig met het boren van gaten in de wand wanneer u de oplader bevestigt, vooral in de buurt van een stopcontact, om elektrische schokken te voorkomen.

Elektromagnetische velden (EMV)

Dit Philips-apparaat voldoet aan alle richtlijnen met betrekking tot elektromagnetische velden (EMV). Mits het apparaat op de juiste wijze en volgens de instructies in deze gebruiksaanwijzing wordt gebruikt, is het veilig te gebruiken volgens het nu beschikbare wetenschappelijke bewijs.

Klaarmaken voor gebruik

De oplader installeren

- 1** Bevestig de oplader aan de wand, zoals u in de afbeelding kunt zien. (fig. 2)

Als u de oplader aan de wand bevestigt, moet de afstand tussen de schroefgaten 12 cm zijn.

- 2** U kunt de oplader ook op een horizontaal oppervlak (bijv. een tafel of bureau) plaatsen (fig. 3).
- 3** Wikkel overtollig snoer rond de haspel in de achterzijde van de oplader en haal het snoer door de sleuf (fig. 4).

Het apparaat opladen

Laad het apparaat ten minste 16 uur op voordat u het voor het eerst gebruikt.

- 1** Zorg ervoor dat het apparaat is uitgeschakeld.
 - 2** Steek de adapter in het stopcontact.
 - 3** Plaats de stofzuiger op de oplader (fig. 5).
 - Zorg ervoor dat u de opening aan de achterkant van de stofzuiger op de haak van de oplader plaatst (fig. 6).
- ⚠ **Het oplaadlampje gaat branden om aan te geven dat het apparaat wordt opgeladen (fig. 7).**

Opmerking: Het oplaadlampje blijft branden zolang het apparaat zich in de op netspanning aangesloten oplader bevindt.

Opmerking: Het oplaadlampje geeft niet aan in hoeverre de stofzuiger is opgeladen.

Het apparaat gebruiken

- 1** Druk de aan/uitknop naar voren om het apparaat in te schakelen (fig. 8).
- 2** Druk de aan/uitknop naar achteren om het apparaat uit te schakelen (fig. 9).

Accessoires

Het apparaat wordt geleverd met de volgende accessoires:

- Een borstelzuigmond om kwetsbare oppervlakken te reinigen;
- Een spleetzuigmond om kleine hoekjes of smalle spleten te stofzuigen;
- Een wisser om vloeistoffen op te zuigen (alleen FC6142).

- 1** Haal het gewenste accessoire uit de oplader.
- 2** Bevestig het accessoire aan de zuigmond van het apparaat (fig. 10).

Vloeistof opzuigen (alleen FC6142)

- 1** Sluit de wisser aan op de zuigmond van het apparaat.
- 2** Houd het apparaat met de zuigmond naar beneden gericht onder een hoek van 30°.

Houd het apparaat nooit met de zuigmond naar boven gericht als er vloeistof in het stofvak zit.

Kantel het apparaat niet naar één zijde en schud het apparaat niet als er vloeistof in het stofvak zit.

- 3** Plaats de wisser op het te reinigen oppervlak.
Zorg ervoor dat de wisser in contact blijft met het oppervlak.

- 4** Zuig de vloeistof op.

Stop met het opzuigen van vloeistof als het vloeistofniveau in het stofvak het maximumniveau heeft bereikt.

- 5 Maak altijd het stofvak leeg en droog het af nadat u het apparaat hebt gebruikt om vloeistof op te zuigen.

Schoonmaken

Haal de adapter altijd uit het stopcontact voordat u de oplader gaat schoonmaken.

- 1 Als u het apparaat hebt gebruikt om vloeistof op te zuigen (alleen FC6142), maak dan het stofvak na gebruik altijd leeg en droog het af.
- 2 Maak het apparaat en de oplader schoon met een vochtige doek.

Het stofvak legen en schoonmaken (FC6145/FC6144/FC6140)

Zorg ervoor dat u het stofvak regelmatig leegt en schoonmaakt.

Snel schoonmaken

Als u het stofvak snel wilt legen:

- 1 Druk op de ontgrendelknop van de zuigmond (1) en verwijder de afneembare zuigmond van het apparaat (2) (fig. 11).
- 2 Schud de inhoud van het stofvak uit in een afvalbak (fig. 12).

Grondig schoonmaken

- 1 Houd het apparaat boven een afvalbak, druk op de ontgrendelknop van het stofvak (1) en verwijder het stofvak (2) (fig. 11).
- 2 Verwijder de filterunit uit het stofvak (fig. 13).
- 3 Leeg het stofvak door het met uw vrije hand uit te schudden (fig. 14).
- 4 Maak indien nodig het stofvak schoon met een vochtige doek.
- 5 Maak indien nodig de filterunit schoon. Zie 'De filterunit schoonmaken (FC/6145/FC6144/FC6140)'.
 6 Bevestig het stofvak weer aan het apparaat door de sleuf op het stofvak op één lijn te brengen met het uitsteeksel op het apparaat.

Bevestig eerst de onderzijde van het stofvak (1) en duw vervolgens de bovenzijde van het stofvak in de richting van het apparaat (2) totdat het stofvak vastzit ('klik') (fig. 15).

De filterunit schoonmaken (FC6145/FC6144/FC6140)

Zorg ervoor dat u de filterunit regelmatig schoonmaakt.

1 Draai het buitenfilter naar links (1) en verwijder het van de filterhouder (2) (fig. 16).

Laat het binnenfilter bevestigd zitten op de filterhouder.

2 Maak het binnenfilter en het buitenfilter schoon met een borstel of met een normale stofzuiger als de filters zeer vies zijn.

Opmerking: Indien nodig kunt u het binnenfilter en het buitenfilter in koud of lauwwarm water schoonmaken. Droog het binnen- en buitenfilter grondig af voordat u de filterunit opnieuw gebruikt.

3 Plaats het buitenfilter terug op de filterhouder (1) en draai het filter naar rechts om het te bevestigen (2). (fig. 17)

4 Plaats de filterunit terug in het stofvak (fig. 18).

Opmerking: Zorg ervoor dat u de filterunit op de juiste wijze plaatst.

Het stofvak en de filterunit legen en schoonmaken (FC6142)

Zorg ervoor dat u het stofvak en de filterunit regelmatig leegt en schoonmaakt.

1 Houd het apparaat boven een afvalbak, druk op de ontgrendelknop van het stofvak (1) en verwijder het stofvak (2) (fig. 19).

2 Verwijder de filterunit uit het stofvak (fig. 13).

3 Leeg het stofvak door het met uw vrije hand uit te schudden (fig. 14).

Opmerking: Als er zich vloeistof in het stofvak bevindt, maak dan het stofvak leeg en veeg het droog.

4 Maak indien nodig het stofvak schoon met een vochtige doek.

- 5** Draai het binnenfilter naar links (1) en verwijder het van het buitenfilter (2). (fig. 20)

Laat het binnenfilter bevestigd zitten op de filterhouder.

- 6** Maak het binnenfilter en het buitenfilter schoon met een borstel of met een normale stofzuiger als de filters zeer vies zijn.

Opmerking: Indien nodig kunt u het binnenfilter en het buitenfilter in koud of lauwwarm water schoonmaken. Droog het binnen- en buitenfilter grondig af voordat u de filterunit opnieuw gebruikt.

- 7** Plaats het binnenfilter terug in het buitenfilter (1) en draai het binnenfilter naar rechts om het te vergrendelen (2) (fig. 21).

- 8** Plaats de filterunit terug in het stofvak (fig. 18).

Opmerking: Zorg ervoor dat u de filterunit op de juiste wijze plaatst.

- 9** Bevestig het stofvak weer aan het apparaat door de sleuf op het stofvak op één lijn te brengen met het uitsteeksel op het apparaat. Bevestig eerst de onderzijde van het stofvak (1) en duw vervolgens de bovenzijde van het stofvak in de richting van het apparaat (2) totdat het stofvak vastzit ('klik') (fig. 15).

Opbergen

- 1** U kunt de stofzuiger en de accessoires op de oplader opbergen (fig. 22).

Vervangen

We raden u aan om het binnenfilter te vervangen als u het reeds lange tijd in gebruik hebt of als u het filter niet langer goed kunt schoonmaken.

Het binnenfilter vervangen (FC6145/FC6144/FC6140)

- 1** Verwijder de filterunit uit het stofvak (fig. 13).
- 2** Draai het buitenfilter naar links (1) en verwijder het filter van de filterhouder (2) (fig. 16).
- 3** Draai het binnenfilter voorzichtig naar links (1) en verwijder het filter van de filterhouder (2) (fig. 23).

- 4 Plaats een nieuw binnenfilter op de filterhouder (1) en draai het filter naar rechts om het te bevestigen (2) (fig. 24).
- 5 Duw de punt van het binnenfilter naar binnen (fig. 25).
- 6 Plaats het buitenfilter op de filterhouder (1) en draai het filter naar rechts om het te bevestigen (2). (fig. 17)
- 7 Plaats de filterunit terug in het stofvak (fig. 18).

Opmerking: Zorg ervoor dat u de filterunit op de juiste wijze plaatst.

Het binnenfilter vervangen (FC6142)

- 1 Verwijder de filterunit uit het stofvak (fig. 13).
- 2 Draai het binnenfilter naar links (1) en verwijder het van het buitenfilter (2). (fig. 20)
- 3 Draai het binnenfilter voorzichtig naar links (1) en verwijder het filter van de filterhouder (2) (fig. 23).
- 4 Plaats een nieuw binnenfilter op de filterhouder (1) en draai het filter naar rechts om het te bevestigen (2) (fig. 24).
- 5 Duw de punt van het binnenfilter naar binnen (fig. 25).
- 6 Plaats het binnenfilter in het buitenfilter (1) en draai het binnenfilter naar rechts om het te bevestigen (2). (fig. 21)
- 7 Plaats de filterunit terug in het stofvak (fig. 18).

Opmerking: Zorg ervoor dat u de filterunit op de juiste wijze plaatst.

Accessoires bestellen

Ga naar onze Online Shop op www.shop.philips.com/service om accessoires voor dit apparaat te kopen. Ga naar uw Philips-dealer of een Philips-servicecentrum als de Online Shop niet beschikbaar is in uw land. Als u problemen hebt met het vinden van accessoires voor uw apparaat, neem dan contact op met het Philips Consumer Care Centre in uw land. U vindt de contactgegevens in het 'worldwide garantie'-vouwblad.

Milieu

- Gooi het apparaat aan het einde van zijn levensduur niet weg met het normale huisvuil, maar lever het in op een door de overheid aangewezen inzamelpunt om het te laten recyclen. Op die manier levert u een bijdrage aan een schonere leefomgeving (fig. 26).
- De ingebouwde accu's bevatten stoffen die schadelijk kunnen zijn voor het milieu. Verwijder de accu's wanneer u het apparaat afdankt. Gooi de accu's niet weg bij het gewone huisvuil, maar lever ze in bij een officieel aangewezen inzamelpunt. U kunt het apparaat ook naar een Philips-servicecentrum brengen. Medewerkers van dit centrum verwijderen dan de accu's voor u en zorgen ervoor dat deze op milieuvriendelijke wijze worden verwerkt (fig. 27).

Energie besparen

Als u het apparaat langere tijd niet gaat gebruiken, haal dan de adapter uit het stopcontact om energie te besparen.

De oplaadbare accu's verwijderen

NiMH-accu's kunnen ontploffen als deze worden blootgesteld aan hoge temperaturen of vuur.

Verwijder de accu's alleen als ze helemaal leeg zijn.

Verwijder de accu's als volgt:

- 1** Laat de stofzuiger lopen tot de motor stopt. Draai de schroeven los en open de stofzuiger (fig. 28).
- 2** Knip de verbindingen één voor één door en verwijder de accu's (fig. 29).

Garantie & service

Als u service of informatie nodig hebt of als u een probleem ondervindt, bezoek dan de ondersteuningspagina op de Philips-website (www.philips.com/support) of neem contact op met het Philips Consumer Care Centre in uw land. Het telefoonnummer vindt u in het 'worldwide guarantee'-vouwblad. Als er geen Consumer Care Centre in uw land is, ga dan naar uw plaatselijke Philips-dealer.

Problemen oplossen

Dit hoofdstuk behandelt in het kort de problemen die u kunt tegenkomen tijdens het gebruik van het apparaat. Als u het probleem niet kunt oplossen met de informatie hieronder, ga dan naar www.philips.com/support voor een lijst met veelgestelde vragen of neem contact op met het Consumer Care Centre in uw land.

Probleem	Oplossing
Het apparaat werkt niet.	Mogelijk zijn de accu's leeg. Laad de accu's op.
	Mogelijk hebt u het apparaat niet goed op de oplader geplaatst. Plaats het apparaat goed op de oplader. Het oplaadlampje gaat branden om aan te geven dat het apparaat wordt opgeladen.
	Mogelijk hebt u de adapter niet goed in het stopcontact gestoken. Steek de adapter goed in het stopcontact.
	De contactpunten op het apparaat en/of op de oplader zijn mogelijk vies. Veeg de contactpunten schoon met een droge doek.
	Het apparaat was mogelijk ingeschakeld toen het zich op de oplader bevond. Zorg ervoor dat het apparaat is uitgeschakeld als u het gaat opladen.
	Werkt het apparaat daarna nog steeds niet, breng het dan naar uw Philips-dealer of naar een door Philips geautoriseerd servicecentrum.
Het oplaadlampje gaat niet aan.	Zorg ervoor dat de adapter goed in het stopcontact is gestoken en dat het apparaat is uitgeschakeld.
De stofzuiger zuigt niet goed.	Het stofvak is mogelijk niet goed aan het apparaat bevestigd. Bevestig het stofvak goed aan het apparaat.

Probleem	Oplossing
	<p>Het stofvak is mogelijk vol. Maak het stofvak leeg.</p> <p>De filterunit zit mogelijk verstopt. Maak het binnenfilter en het buitenfilter schoon (zie hoofdstuk 'Schoonmaken').</p>
<p>Er komt stof uit de stofzuiger.</p>	<p>Het stofvak is mogelijk vol. Maak het stofvak leeg.</p> <p>Het stofvak is mogelijk niet goed aan het apparaat bevestigd. Bevestig het stofvak goed aan het apparaat.</p>
	<p>Mogelijk is de filterunit niet goed in het stofvak geplaatst. Plaats de filterunit goed in het stofvak.</p>
<p>De stofzuiger werkt niet goed als een van de accessoires op de zuigmond is bevestigd.</p>	<p>Het stofvak is mogelijk vol. Maak het stofvak leeg.</p> <p>Het accessoire zit mogelijk verstopt. Verhelp de verstopping.</p>
	<p>De filterunit zit mogelijk verstopt. Maak het binnenfilter en het buitenfilter schoon (zie hoofdstuk 'Schoonmaken').</p>
<p>Het oppervlak is nog steeds zeer nat nadat u de vloeistof hebt opgezogen (alleen FC6142).</p>	<p>Mogelijk is de wisser niet op de zuigmond bevestigd. Bevestig de wisser op de zuigmond als u vloeistof wilt opzuigen.</p>

Probleem	Oplossing
	Mogelijk houdt u het apparaat niet in de juiste stand. Houd het apparaat met de zuigmond naar beneden gericht onder een hoek van 30°. Kantel het apparaat niet naar één zijde en zorg ervoor dat de wisser het te reinigen oppervlak raakt.
Er lekt vloeistof uit het apparaat (alleen FC6142).	De filterunit is mogelijk nat. Zorg ervoor dat het binnen- en buitenfilter droog zijn voordat u de filterunit in het stofvak plaatst.
	Mogelijk hebt u de filterunit niet in het stofvak geplaatst. Gebruik het apparaat nooit zonder de filterunit.
	Mogelijk is de filterunit niet goed in het stofvak geplaatst. Plaats de filterunit goed in het stofvak.
	Mogelijk overschrijdt de hoeveelheid vloeistof in het stofvak het maximumniveau. Maak het stofvak onmiddellijk leeg en droog het. Stop met het opzuigen van vloeistof zodra het maximumniveau is bereikt.

Innledning

Gratulerer med kjøpet og velkommen til Philips! Du får best mulig nytte av støtten som Philips tilbyr, hvis du registrerer produktet ditt på www.philips.com/welcome.

Generell beskrivelse (fig. 1)

- 1 Avtakbart munnstykke (kun FC6145/FC6144/FC6140)
- 2 Utløserknapp for munnstykke (kun FC6145/FC6144/FC6140)
- 3 Støvkammer
- 4 Utløserknapp for støvkammer
- 5 Ladelampe (LED)
- 6 Av/på-bryter
- 7 Utblåsningsåpninger
- 8 Adapter
- 9 Børstemunnstykke
- 10 Fugemunnstykke
- 11 Lader
- 12 Nal (kun FC6142)
- 13 Ytre filter (kun FC6142)
- 14 Indre filter (kun FC6142)
- 15 Ytre filter (kun FC6145/FC6144/FC6140)
- 16 Indre filter (kun FC6145/FC6144/FC6140)

Viktig

Les denne brukerveiledningen nøye før du bruker apparatet, og ta vare på den for senere referanse.

Fare

- Sug aldri opp brennbare stoffer eller etsende væsker, og sug heller aldri opp varm aske.
- Støvsugeren eller laderen må aldri dyppes i vann.

Advarsel

- Før du kobler til apparatet, må du kontrollere at spenningen som er angitt på apparatet, stemmer overens med nettspenningen.

- Apparatet må ikke brukes hvis det er skade på støpselet, ledningen eller andre deler.
- Adapteren og laderen til dette apparatet kan ikke byttes ut. Hvis adapteren eller laderen blir ødelagte, må apparatet kastes.
- Dette apparatet er ikke tiltenkt bruk av personer (inkludert barn) som har nedsatt sanseevne eller fysisk eller psykisk funksjonsevne, eller personer som ikke har erfaring eller kunnskap, unntatt hvis de får tilsyn eller instruksjoner om bruk av apparatet av en person som er ansvarlig for sikkerheten.
- Pass på at barn er under tilsyn, slik at de ikke leker med apparatet.

Forsiktig

- Ta adapteren ut av stikkontakten før du rengjør laderen.
- Støvsugeren skal kun lades med medfølgende adapter og lader. Under lading vil adapteren bli varm å ta på. Dette er normalt.
- Ikke hold apparatet med støvkammeret pekende oppover, og ikke vipp apparatet til siden når du suger opp væske.
- Slå alltid av støvsugeren etter bruk.
- Spenningen på kontaktstripene i laderen er lav (maks. 12 V) og ufarlig.
- Blokker aldri utblåsningsåpningene mens du støvsuger.
- Slå av apparatet når du lader det.
- Bruk alltid støvsugeren med filterenheten montert.
- Når du har brukt apparatet til å suge opp væske, må du tømme og tørke støvkammeret før du setter apparatet i laderen.
- For å unngå fare for elektrisk støt må det utvises forsiktighet ved boring av hull i vegg for å feste laderen, spesielt i nærheten av stikkontakter.

Elektromagnetiske felt (EMF)

Dette Philips-apparatet overholder alle standarder som gjelder for elektromagnetiske felt (EMF). Hvis det håndteres riktig og i samsvar med instruksjonene i denne brukerhåndboken, er det trygt å bruke det ut fra den kunnskapen vi har per dags dato.

Før bruk

Installere laderen

- 1** Fest laderen til veggen som vist på figuren. (fig. 2)
Hvis du fester laderen til veggen, må mellomrommet mellom skruehullene være 12 cm.
- 2** Laderen kan også settes på et vannrett underlag (f.eks. et bord eller en benk) (fig. 3).
- 3** Overflødig strømledning vikles rundt hjulet på baksiden av laderen og ledningen føres gjennom hullet (fig. 4).

Lade apparatet

Lad opp apparatet i minst 16 timer før du bruker det for første gang.

- 1** Pass på at apparatet er slått av.
- 2** Sett adapteren i stikkontakten.
- 3** Sett støvsugeren på laderen (fig. 5).
 - Kontroller at åpningen bak på støvsugeren plasseres på tapen på laderen (fig. 6).
- ▶ Ladelampen tennes for å vise at apparatet lades (fig. 7).

Merk: Ladelampen forblir på så lenge apparatet er i den tilkoblede laderen.

Merk: Ladelampen gir ingen informasjon om batteriladenivået til støvsugeren.

Bruke apparatet

- 1** Skyv av/på-bryteren fremover for å slå på apparatet (fig. 8).
- 2** Skyv av/på-bryteren bakover for å slå av apparatet (fig. 9).

Tilbehør

Apparatet leveres med følgende tilbehør:

- et børstemunnstykke for rengjøring av fine flater
- et fugemunnstykke for støvsuging av hjørner eller trange åpninger
- en nal for å suge opp væsker (kun FC6142)

- 1 Ta ønsket tilbehør fra laderen.
- 2 Fest tilbehøret til munnstykket på støvsugeren (fig. 10).
Suge opp væske (kun FC6142)
- 1 Koble nalen til munnstykket på støvsugeren.
- 2 Hold apparatet med munnstykket pekende nedover i en vinkel på 30°.

Ikke hold apparatet med munnstykket pekende oppover når det er væske i støvkammeret.

Ikke vipp apparatet til siden eller rist apparatet når det er væske i støvkammeret.

- 3 Plasser nalen på overflaten som skal rengjøres. Sørg for at nalen holder seg i kontakt med overflaten.

- 4 Sug opp væsken.

Slutt å sug opp væske når væsknivået i støvkammeret har nådd MAX-merket.

- 5 Tøm og tørk støvkammeret hver gang du har brukt apparatet til å sug opp væske.

Rengjøring

Ta alltid adapteren ut av stikkkontakten før du rengjør laderen.

- 1 Når du har brukt apparatet til å sug opp væske (kun FC6142), må du alltid tømme og tørke støvkammeret etter bruk.
- 2 Rengjør apparatet og laderen med en fuktig klut.

Tømme og rengjøre støvkammeret (FC6145/FC6144/FC6140)

Sørg for å tømme og rengjøre støvkammeret regelmessig.

Rask rengjøring

Tømme støvkammeret raskt:

1 Trykk på utløserknappen for munnstykket (1) og ta det avtakbare munnstykket av apparatet (2) (fig. 11).

2 Tøm innholdet i støvkammeret i en søppelbøtte (fig. 12).

Grundig rengjøring

1 Hold apparatet over en søppelbøtte, trykk på utløserknappen for støvkammeret (1) og fjern støvkammeret (2) (fig. 11).

2 Ta filterenheten ut av støvkammeret (fig. 13).

3 Tøm støvkammeret ved å riste det med den ledige hånden (fig. 14).

4 Rengjør støvkammeret med en fuktig klut etter behov.

5 Rengjør filterenheten etter behov. Se avsnittet Rengjøre filterenheten (FC6145/FC6144/FC6140).

6 Sett støvkammeret tilbake i apparatet ved å rette inn sporet på støvkammeret mot den utstående delen på apparatet. Først fester du den nederste delen av støvkammeret (1), og deretter skyver du den øverste delen av støvkammeret mot apparatet (2) til den låses på plass med et klikk (fig. 15).

Rengjøre filterenheten (FC6145/FC6144/FC6140)

Sørg for å rengjøre filterenheten regelmessig.

1 Skru det ytre filteret mot klokken (1) og fjern det fra filterholderen (2) (fig. 16).

La det indre filteret være festet på filterholderen.

2 Rengjør det indre og det ytre filteret med en børste eller med en vanlig støvsuger hvis de er veldig skitne.

Merk: Om nødvendig kan du rengjøre det indre og det ytre filteret i kaldt eller lunket vann. Tørk det indre og ytre filteret godt før du bruker filterenheten igjen.

3 Sett det ytre filteret tilbake på filterholderen (1) og skru det med klokken for å feste det (2). (fig. 17)

4 Sett filterenheten tilbake i støvkammeret (fig. 18).

Merk: Sørg for at du setter inn filterenheten på riktig måte.

Tømme og rengjøre støvkammeret og filterenheten (FC6142)

Sørg for å tømme og rengjøre støvkammeret og filterenheten regelmessig.

- 1** Hold apparatet over en søppelbøtte, trykk på utløserknappen for støvkammeret (1) og fjern støvkammeret (2) (fig. 19).
- 2** Ta filterenheten ut av støvkammeret (fig. 13).
- 3** Tøm støvkammeret ved å riste det med den ledige hånden (fig. 14).

Merk: Hvis det er væske i støvkammeret, må du tømme støvkammeret og tørke det med en klut.

- 4** Rengjør støvkammeret med en fuktig klut etter behov.
- 5** Skru det indre filteret mot klokken (1) og fjern det fra det ytre filteret (2). (fig. 20)

La det indre filteret være festet på filterholderen.

- 6** Rengjør det indre og det ytre filteret med en børste eller med en vanlig støvsuger hvis de er veldig skitne.

Merk: Om nødvendig, kan du rengjøre det indre og det ytre filteret i kaldt eller lunket vann. Tørk det indre og ytre filteret godt før du bruker filterenheten igjen.

- 7** Sett det indre filteret tilbake i det ytre filteret (1) og skru det med klokken for å låse det (2) (fig. 21).
- 8** Sett filterenheten tilbake i støvkammeret (fig. 18).

Merk: Sørg for at du setter inn filterenheten på riktig måte.

- 9** Sett støvkammeret tilbake i apparatet ved å rette inn sporet på støvkammeret mot den utstående delen på apparatet. Først fester du den nederste delen av støvkammeret (1), og deretter skyver du den øverste delen av støvkammeret mot apparatet (2) til den låses på plass med et klikk (fig. 15).

Oppbevaring

- 1 Du kan oppbevare støvsugeren og tilbehøret på laderen (fig. 22).

Utskiftning

Vi anbefaler at du skifter ut det indre filteret etter lengre tids bruk eller hvis du ikke klarer å rengjøre det ordentlig lenger.

Skifte ut det indre filteret (FC6145/FC6144/FC6140)

- 1 Ta filterenheten ut av støvkammeret (fig. 13).
- 2 Skru det ytre filteret mot klokken (1) og fjern det fra filterholderen (2) (fig. 16).
- 3 Skru det indre filteret forsiktig mot klokken (1) og fjern det fra filterholderen (2) (fig. 23).
- 4 Sett et nytt indre filter på filterholderen (1) og skru det med klokken for å feste det (2) (fig. 24).
- 5 Skyv spissen av det indre filteret innover (fig. 25).
- 6 Sett det ytre filteret på filterholderen (1) og skru det med klokken for å feste det (2). (fig. 17)
- 7 Sett filterenheten tilbake i støvkammeret (fig. 18).

Merk: Sørg for at du setter inn filterenheten på riktig måte.

Skifte ut det indre filteret (FC6142)

- 1 Ta filterenheten ut av støvkammeret (fig. 13).
- 2 Skru det indre filteret mot klokken (1) og fjern det fra det ytre filteret (2). (fig. 20)
- 3 Skru det indre filteret forsiktig mot klokken (1) og fjern det fra filterholderen (2) (fig. 23).
- 4 Sett et nytt indre filter på filterholderen (1) og skru det med klokken for å feste det (2) (fig. 24).
- 5 Skyv spissen av det indre filteret innover (fig. 25).

6 Sett det indre filteret i det ytre filteret (1) og skru det med klokken for å feste det (2). (fig. 21)

7 Sett filterenheten tilbake i støvkammeret (fig. 18).

Merk: Sørg for at du setter inn filterenheten på riktig måte.

Bestille tilbehør

Hvis du vil kjøpe tilbehør til dette apparatet, kan du gå til nettbutikken vår på **www.shop.philips.com/service**. Hvis nettbutikken ikke er tilgjengelig i landet der du bor, kan du ta kontakt med Philips-forhandleren eller et Philips-servicesenter. Hvis du har problemer med å få tak i tilbehør til apparatet, kan du ta kontakt med Philips' forbrukerstøtte i landet der du bor. Du finner kontaktopplysninger i garantiheftet.

Miljø

- Ikke kast apparatet som restavfall når det ikke kan brukes lenger. Lever det på en gjenvinningsstasjon. Ved å gjøre dette hjelper du til med å ta vare på miljøet (fig. 26).
- De innebygde oppladbare batteriene består av stoffer som kan forurense miljøet. Ta ut batteriene når du kaster apparatet. Ikke kast batterier i restavfallet, men lever dem på et offentlig innsamlingssted for batterier. Du kan også ta med apparatet til et Philips servicesenter, der de vil ta ut batteriene for deg og behandle dem på en miljøvennlig måte (fig. 27).

Energisparing

Hvis apparatet ikke skal brukes på en stund, anbefales det å ta adapteren ut av stikkontakten for å spare strøm.

Avhending av de oppladbare batteriene

NiMH-batterier kan eksplodere hvis de utsettes for høye temperaturer eller ild.

Fjern bare de oppladbare batteriene hvis de er helt tomme.

Fjern de oppladbare batteriene på følgende måte.

- 1 La støvsugeren gå til den stopper, skru løs skruene og åpne støvsugeren (fig. 28).
- 2 Kutt de forbindende ledningstrådene én etter én, og fjern batteriene (fig. 29).

Garanti og service

Hvis du trenger service eller informasjon, eller hvis du har et problem med produktet, kan du gå til webområdet til Philips på **www.philips.com/support** eller ta kontakt med Philips' forbrukerstøtte i landet der du bor. Du finner telefonnummeret i garantiheftet. Hvis det ikke finnes noen forbrukerstøtte der du bor, kan du kontakte din lokale Philips-forhandler.

Feilsøking

Dette avsnittet gir en oppsummering av de vanligste problemene som kan oppstå med apparatet. Hvis du ikke kan løse problemet ved hjelp av informasjonen nedenfor, kan du gå til www.philips.com/support for å se en liste over vanlige spørsmål, eller du kan kontakte forbrukerstøtten i landet der du bor.

Problem	Løsning
Apparatet virker ikke.	Batterinivået kan være lavt. Lad opp batteriene.
	Det kan hende at støvsugeren ikke har stått riktig på laderen. Sett støvsugeren ordentlig på laderen. Ladelampen lyser for å vise at apparatet lades.
	Adapteren står kanskje ikke ordentlig i stikkontakten. Sett adapteren ordentlig i stikkontakten.
	Kontaktpunktene på apparatet og/eller laderen kan være skitne. Tørk dem rene med en tørr klut.

Problem	Løsning
	Apparatet kan ha blitt slått på mens det var på laderen. Kontroller at apparatet er slått av når du lader det.
	Hvis apparatet fortsatt ikke virker, tar du med apparatet til forhandleren eller til et godkjent Philips-servicesenter for undersøkelse.
Ladelampen tennes ikke.	Kontroller at adapteren er satt ordentlig i stikkontakten og at apparatet er slått av.
Støvsugeren støvsuger ikke ordentlig.	Støvkammeret er kanskje ikke riktig festet til apparatet. Fest støvkammeret ordentlig til apparatet.
	Støvkammeret kan være fullt. Tøm støvkammeret.
	Filterenheten kan være blokkert. Rengjør det indre og det ytre filteret (se avsnittet Rengjøring).
Det kommer støv ut av støvsugeren.	Støvkammeret kan være fullt. Tøm støvkammeret.
	Støvkammeret er kanskje ikke riktig festet til apparatet. Fest støvkammeret ordentlig til apparatet.
	Filterenheten er kanskje ikke riktig plassert i støvkammeret. Plasser filterenheten ordentlig i støvkammeret.
Støvsugeren virker ikke ordentlig når et av tilbehørene er festet til munnstykket.	Støvkammeret kan være fullt. Tøm støvkammeret.

Problem	Løsning
	Tilbehøret kan være blokkert. Fjern blokkeringen fra tilbehøret.
	Filterenheten kan være blokkert. Rengjør det indre og det ytre filteret (se avsnittet Rengjøring).
Overflaten er fremdeles veldig våt etter at jeg har sugd opp væske(kun FC6142).	Nalen er kanskje ikke festet på munnstykket. Fest nalen på munnstykket når du vil suge opp væske.
	Kanskje du ikke holder apparatet riktig. Hold apparatet med munnstykket pekende nedover i en vinkel på 30°. Ikke vipp apparatet til siden, og sørg for at nalen berører overflaten som skal rengjøres.
Det lekker væske fra apparatet (kun FC6142).	Filterenheten kan være våt. Sørg for at det indre og det ytre filteret er tørt før du setter filterenheten i støvkammeret.
	Du har kanskje ikke satt filterenheten i støvkammeret. Ikke bruk apparatet uten filterenheten.
	Filterenheten er kanskje ikke riktig plassert i støvkammeret. Plasser filterenheten ordentlig i støvkammeret.
	Mengden væske i støvkammeret overstiger kanskje MAX-merket. Tøm støvkammeret umiddelbart og tørk det. Ikke la støvkammeret fylles med væske over MAX-merket.

Introdução

Parabéns pela sua compra e bem-vindo à Philips! Para tirar todo o partido da assistência fornecida pela Philips, registre o seu produto em www.philips.com/welcome.

Descrição geral (fig. 1)

- 1 Bocal amovível (apenas FC6145/FC6144/FC6140)
- 2 Botão de libertação do bocal (apenas FC6145/FC6144/FC6140)
- 3 Compartimento para o pó
- 4 Botão de libertação do compartimento para o pó
- 5 Luz de carga (LED)
- 6 Botão ligar/desligar
- 7 Aberturas de saída do ar
- 8 Transformador
- 9 Escova
- 10 Bico para fendas
- 11 Carregador
- 12 Rodo (apenas FC6142)
- 13 Filtro de saída (apenas FC6142)
- 14 Filtro de entrada (apenas FC6142)
- 15 Filtro de saída (apenas FC6145/FC6144/FC6140)
- 16 Filtro de entrada (apenas FC6145/FC6144/FC6140)

Importante

Leia cuidadosamente este manual do utilizador antes de utilizar o aparelho e guarde-o para consultas futuras.

Perigo

- Nunca aspire substâncias inflamáveis ou líquidos corrosivos nem aspire cinzas que ainda possam estar quentes.
- Nunca mergulhe o aspirador ou o carregador em água.

Aviso

- Verifique se a voltagem indicada no aparelho corresponde à voltagem eléctrica local antes de o ligar.

- Não utilize o aparelho se a ficha, o fio de alimentação ou outras peças estiverem danificados.
- O adaptador e o carregador deste aparelho não podem ser substituídos. Se o adaptador ou o carregador se danificarem, deverá desfazer-se do aparelho.
- Este aparelho não se destina a ser utilizado por pessoas (incluindo crianças) com capacidades físicas, sensoriais ou mentais reduzidas, ou com falta de experiência e conhecimentos, salvo se tiverem recebido supervisão ou instruções sobre o uso do aparelho por alguém responsável pela sua segurança.
- As crianças devem ser supervisionadas para garantir que não brincam com o aparelho.

Cuidado

- Desligue o adaptador da tomada eléctrica antes de limpar o carregador.
- O aspirador só deve ser carregado através do adaptador e do carregador fornecidos. Durante o carregamento, o adaptador pode aquecer um pouco, o que é perfeitamente normal.
- Não segure o aparelho com o compartimento para o pó virado para cima e não incline o aspirador para o lado quando estiver a aspirar líquidos.
- Desligue sempre o aspirador depois de o utilizar.
- A voltagem nos contactos do carregador é baixa (máx. 12 volts), não sendo por isso perigosa.
- Nunca bloqueie as aberturas de saída do ar enquanto aspira.
- Desligue o aparelho durante o carregamento.
- Utilize sempre o aspirador com o filtro colocado.
- Quando tiver utilizado o aparelho para aspirar líquidos, esvazie e seque o compartimento para o pó, antes de guardar o aparelho no carregador.
- Para evitar o risco de choque eléctrico, tenha cuidado quando fizer os furos na parede para montar o carregador do aspirador; sobretudo se estiver perto de uma tomada eléctrica.

Campos electromagnéticos (CEM)

Este aparelho da Philips respeita todas as normas relacionadas com campos electromagnéticos (CEM). Se for manuseado correctamente e de acordo com as instruções neste manual do utilizador, este aparelho proporciona uma utilização segura, como demonstrado pelas provas científicas actualmente disponíveis.

Preparar para a utilização

Instalação do carregador

- 1** Coloque o carregador na parede, conforme indicado na figura. (fig. 2)

Se colocar o carregador na parede, o espaço entre os furos deve ser de 12 cm.

- 2** Também pode colocar o carregador sobre uma superfície horizontal (por ex.: sobre uma mesa ou secretária) (fig. 3).

- 3** Enrole o fio de alimentação excedente no encaixe do carregador, e passe o fio pela ranhura (fig. 4).

Carregar o aparelho

Carregue o aparelho durante, pelo menos, 16 horas antes de o utilizar pela primeira vez.

- 1** Certifique-se de que o aparelho está desligado.

- 2** Ligue o adaptador à tomada eléctrica.

- 3** Coloque o aspirador no carregador (fig. 5).

- Certifique-se de que coloca a abertura na traseira do aspirador no gancho do carregador (fig. 6).

- ▶ A luz de carga acende-se para indicar que o aparelho está a ser carregado (fig. 7).

Nota: A luz de carga permanece acesa enquanto o aparelho estiver ligado ao carregador.

Nota: A luz de carga não faculta qualquer indicação sobre o nível de carga das pilhas do aspirador.

Utilizar o aparelho

- 1 Empurre o botão ligar/desligar para a frente para ligar o aparelho (fig. 8).
- 2 Empurre o botão ligar/desligar para trás para desligar o aparelho (fig. 9).

Acessórios

O aparelho inclui os seguintes acessórios:

- uma escova para limpar superfícies delicadas;
- um bico para aspirar cantos ou aberturas estreitas;
- um rodo para aspirar líquidos (apenas FC6142).

- 1 Retire o acessório que for utilizar da unidade de carga.
- 2 Introduza o acessório no bocal do aparelho (fig. 10).

Aspirar líquidos (apenas FC6142)

- 1 Introduza o rodo no bocal do aspirador.
- 2 Segure o aspirador com o bocal a apontar para baixo, num ângulo de 30°.

Nunca segure o aspirador com o bocal virado para cima, quando houver líquido no compartimento para o pó.

Não incline o aspirador para o lado nem o abane quando houver líquido no compartimento para o pó.

- 3 Coloque o rodo na superfície a limpar. Certifique-se de que o rodo permanece em contacto com a superfície.

- 4 Aspire os líquidos.

Pare de aspirar os líquidos quando o nível de líquido no compartimento para o pó atingir a indicação de máximo.

- 5 Esvazie e seque o compartimento para o pó sempre que tiver utilizado o aparelho para aspirar líquidos.

Limpeza

Desligue sempre o adaptador da tomada eléctrica antes de limpar o carregador.

- 1 Após utilizar o aparelho para aspirar líquidos, (apenas FC6142), esvazie e seque sempre o compartimento para o pó.
- 2 Limpe o aparelho e o carregador com um pano húmido.

Esvaziar e limpar o compartimento para o pó (FC6145/FC6144/FC6140)

Certifique-se de que esvazia e limpa regularmente o compartimento para o pó.

Limpeza rápida

Para esvaziar rapidamente o compartimento para o pó:

- 1 Prima o botão de libertação do bocal (1) e retire o bocal amovível do aspirador (2) (fig. 11).
- 2 Esvazie o conteúdo do compartimento para o pó para o balde do lixo (fig. 12).

Limpeza profunda

- 1 Segure o aspirador sobre o caixote do lixo, prima o botão de libertação do compartimento para o pó (1) e retire-o (2) (fig. 11).
- 2 Retire o filtro do compartimento para o pó (fig. 13).
- 3 Esvazie o compartimento para o pó abanando-o com a mão livre (fig. 14).
- 4 Se necessário, limpe o compartimento para o pó com um pano húmido.
- 5 Se necessário, limpe o filtro. Consulte a secção “Limpeza do filtro (FC6145/FC6144/FC6140)”.

- 6 Para voltar a colocar o compartimento para o pó, alinhe a ranhura do compartimento para o pó com a saliência do aparelho. Comece por colocar a base do compartimento para o pó (1) e depois empurre a parte de cima do compartimento para o pó em direcção ao aspirador (2) até ficar encaixado na posição correcta ('clique') (fig. 15).

Limpeza do filtro (FC6145/FC6144/FC6140)

Certifique-se de que limpa regularmente o filtro.

- 1 Rode o filtro de saída para a esquerda (1) e retire-o do suporte (2) (fig. 16).

Deixe o filtro de entrada colocado no suporte.

- 2 Limpe o filtro de entrada e o filtro de saída com uma escova, ou com um aspirador normal se estiverem muito sujos.

Nota: Se necessário, pode lavar o filtro de entrada e o filtro de saída em água fria ou morna. Seque completamente o filtro de entrada e o filtro de saída antes de utilizar novamente o filtro.

- 3 Coloque novamente o filtro de saída no suporte (1) e rode-o para a direita para o encaixar (2). (fig. 17)

- 4 Volte a colocar o filtro no compartimento para o pó (fig. 18).

Nota: Certifique-se de que insere correctamente o filtro.

Esvaziar e limpar o compartimento para o pó e o filtro (FC6142)

Certifique-se de que esvazia e limpa regularmente o compartimento para o pó e o filtro.

- 1 Segure o aspirador sobre o caixote do lixo, prima o botão de libertação do compartimento para o pó (1) e retire-o (2) (fig. 19).

- 2 Retire o filtro do compartimento para o pó (fig. 13).

- 3 Esvazie o compartimento para o pó abanando-o com a mão livre (fig. 14).

Nota: Se houver líquido no compartimento para o pó, esvazie-o e seque-o com um pano.

- 4** Se necessário, limpe o compartimento para o pó com um pano húmido.
- 5** Rode o filtro de entrada para a esquerda (1) e separe-o do filtro de saída (2). (fig. 20)

Deixe o filtro de entrada colocado no suporte.

- 6** Limpe o filtro de entrada e o filtro de saída com uma escova, ou com um aspirador normal se estiverem muito sujos.

Nota: Se necessário, pode lavar o filtro de entrada e o filtro de saída em água fria ou morna. Seque completamente o filtro de entrada e o filtro de saída antes de utilizar novamente o filtro.

- 7** Coloque novamente o filtro de entrada no filtro de saída (1) e rode-o para a direita para o encaixar (2) (fig. 21).

- 8** Volte a colocar o filtro no compartimento para o pó (fig. 18).

Nota: Certifique-se de que insere correctamente o filtro.

- 9** Para voltar a colocar o compartimento para o pó, alinhe a ranhura do compartimento para o pó com a saliência do aparelho. Comece por colocar a base do compartimento para o pó (1) e depois empurre a parte de cima do compartimento para o pó em direcção ao aspirador (2) até ficar encaixado na posição correcta ('clique') (fig. 15).

Arrumação

- 1** Pode guardar o aspirador e os respectivos acessórios no carregador (fig. 22).

Substituição

É aconselhável a substituição do filtro de entrada após um longo período de utilização, ou quando já não for possível limpá-lo adequadamente.

Substituição do filtro de entrada (FC6145/FC6144/ FC6140)

- 1** Retire o filtro do compartimento para o pó (fig. 13).
- 2** Rode o filtro de saída para a esquerda (1) e retire-o do suporte (2) (fig. 16).
- 3** Rode cuidadosamente o filtro de entrada para a esquerda (1) e retire-o do suporte (2) (fig. 23).
- 4** Coloque um novo filtro de entrada no suporte (1) e rode-o para a direita para o encaixar (2) (fig. 24).
- 5** Empurre a ponta do filtro de entrada para dentro (fig. 25).
- 6** Coloque o filtro de saída no suporte (1) e rode-o para a direita para o encaixar (2). (fig. 17)
- 7** Volte a colocar o filtro no compartimento para o pó (fig. 18).

Nota: Certifique-se de que insere correctamente o filtro.

Substituição do filtro de entrada (FC6142)

- 1** Retire o filtro do compartimento para o pó (fig. 13).
- 2** Rode o filtro de entrada para a esquerda (1) e separe-o do filtro de saída (2). (fig. 20)
- 3** Rode cuidadosamente o filtro de entrada para a esquerda (1) e retire-o do suporte (2) (fig. 23).
- 4** Coloque um novo filtro de entrada no suporte (1) e rode-o para a direita para o encaixar (2) (fig. 24).
- 5** Empurre a ponta do filtro de entrada para dentro (fig. 25).
- 6** Coloque o filtro de entrada no filtro de saída (1) e rode-o para a direita para o encaixar (2). (fig. 21)
- 7** Volte a colocar o filtro no compartimento para o pó (fig. 18).

Nota: Certifique-se de que insere correctamente o filtro.

Encomendar acessórios

Para comprar acessórios para este aparelho, visite a nossa loja online em **www.shop.philips.com/service**. Se não tiver uma loja online disponível no seu país, dirija-se ao seu distribuidor Philips ou a um centro de assistência Philips. Se tiver dificuldades em obter acessórios para o seu aparelho, contacte o Centro de Apoio ao Cliente da Philips no seu país. Pode encontrar os detalhes de contacto no folheto de garantia mundial.

Meio ambiente

- Não deite fora o aparelho junto com o lixo doméstico normal no final da sua vida útil; entregue-o num ponto de recolha oficial para reciclagem. Ao fazê-lo ajuda a preservar o ambiente (fig. 26).
- As pilhas recarregáveis contêm substâncias que podem poluir o ambiente. Retire as pilhas antes de se desfazer do aparelho. Não deite fora as pilhas junto com o lixo doméstico; entregue-as num ponto de recolha oficial. Pode também levar o aparelho a um centro de assistência Philips, que poderá retirar as pilhas por si e eliminá-las de forma segura para o ambiente (fig. 27).

Economia de energia

Se não pretender utilizar o aparelho por um longo período de tempo, retire o adaptador da tomada eléctrica para economizar energia.

Eliminação das pilhas recarregáveis

As pilhas NiMH podem explodir se forem expostas a temperaturas elevadas ou ao fogo.

Retire as baterias recarregáveis apenas quando estiverem completamente vazias.

Retire as pilhas recarregáveis da seguinte forma.

- 1** Deixe o aparelho a trabalhar até parar; desaperte os parafusos e abra o aspirador (fig. 28).
- 2** Corte os fios de ligação, um a um, e retire as baterias (fig. 29).

Garantia e assistência

Se precisar de assistência ou informações, ou se tiver algum problema, visite o Web site da Philips em **www.philips.com/support** ou contacte o Centro de Apoio ao Cliente da Philips no seu país. Poderá encontrar o número de telefone no folheto de garantia mundial. Se não houver um Centro de Apoio ao Cliente no seu país, dirija-se ao representante local da Philips.

Resolução de problemas

Este capítulo resume os problemas mais comuns que podem surgir no aparelho. Se não conseguir resolver o problema com as informações fornecidas a seguir, visite www.philips.com/support para consultar uma lista de perguntas frequentes ou contacte o Centro de Apoio ao Cliente no seu país.

Problema	Solução
O aparelho não funciona.	As pilhas podem estar fracas. Recarregue as pilhas.
	Pode não ter colocado correctamente o aspirador no carregador. Coloque correctamente o aspirador no carregador. A luz de carga acende-se para indicar que o aspirador está a carregar.
	Pode não ter inserido o transformador correctamente na tomada eléctrica. Insira o transformador correctamente na tomada eléctrica.
	Os pontos de contacto no aspirador e/ou no carregador podem estar sujos. Limpe-os com um pano húmido.
	O aspirador pode ter sido ligado enquanto estava no carregador. Certifique-se de que o aspirador está desligado enquanto carrega.

Problema	Solução
	Se o aparelho continuar a não funcionar, contacte o seu revendedor Philips ou um centro de assistência autorizado pela Philips.
A luz de carga não acende.	Certifique-se de que o adaptador está correctamente introduzido na tomada eléctrica, e de que o aspirador está desligado.
O aspirador não aspira bem.	O compartimento para o pó pode não estar correctamente colocado no aspirador. Coloque correctamente o compartimento para o pó no aspirador. O compartimento para o pó pode estar cheio. Esvazie o compartimento para o pó.
	O filtro pode estar obstruído. Limpe o filtro de entrada e o filtro de saída (consulte o capítulo "Limpeza").
O pó sai para fora do aspirador.	O compartimento para o pó pode estar cheio. Esvazie o compartimento para o pó. O compartimento para o pó pode não estar correctamente colocado no aspirador. Coloque correctamente o compartimento para o pó no aspirador. Talvez o filtro não esteja colocado correctamente no compartimento para o pó. Coloque o filtro correctamente no compartimento para o pó.

Problema	Solução
O aspirador não funciona correctamente, quando um dos acessórios está introduzido no bocal.	O compartimento para o pó pode estar cheio. Esvazie o compartimento para o pó.
	O acessório pode estar obstruído. Desobstrua o acessório.
	O filtro pode estar obstruído. Limpe o filtro de entrada e o filtro de saída (consulte o capítulo "Limpeza").
A superfície permanece bastante molhada depois da aspiração de líquidos (apenas FC6142).	Talvez o rodo não esteja introduzido no bocal. Introduza o rodo no bocal quando quiser aspirar líquidos.
	Talvez não segure correctamente o aspirador. Segure o aspirador com o bocal a apontar para baixo, num ângulo de 30°. Não incline o aspirador para o lado, e certifique-se de que o rodo permanece em contacto com a superfície a ser limpa.
O aspirador liberta líquido (apenas FC6142).	O filtro pode estar molhado. Certifique-se de que o filtro de entrada e o filtro de saída estão secos antes de os colocar no filtro do compartimento para o pó.
	Pode não ter colocado o filtro no compartimento para o pó. Nunca utilize o aspirador sem o filtro.

Problema	Solução
	<p>Talvez o filtro não esteja colocado correctamente no compartimento para o pó. Coloque o filtro correctamente no compartimento para o pó.</p>
	<p>Talvez a quantidade de líquido no compartimento para o pó tenha excedido a indicação de máximo. Esvazie imediatamente o compartimento para o pó e seque-o. Nunca deixe que o compartimento para o pó se encha de líquido para além da indicação de máximo.</p>

Introduktion

Grattis till inköpet och välkommen till Philips! För att dra maximal nytta av den support som Philips erbjuder kan du registrera din produkt på www.philips.com/welcome.

Allmän beskrivning (Bild 1)

- 1 Löstagbart munstycke (endast FC6145/FC6144/FC6140)
- 2 Frigöringsknapp för munstycke (endast FC6145/FC6144/FC6140)
- 3 Dammfack
- 4 Frigöringsknapp för dammfack
- 5 Laddningslampa (lysdiod)
- 6 På/av-knapp
- 7 Hål för utluft
- 8 Adapter
- 9 Borstmunstycke
- 10 Fogmunstycke
- 11 Laddare
- 12 Gummiraka (endast FC6142)
- 13 Ytterfilter (endast FC6142)
- 14 Innerfilter (endast FC6142)
- 15 Ytterfilter (endast FC6145/FC6144/FC6140)
- 16 Innerfilter (endast FC6145/FC6144/FC6140)

Viktigt

Läs användarhandboken noggrant innan du använder apparaten och spara den för framtida bruk.

Fara

- Sug aldrig upp lättantändligt material eller frätande vätskor, och sug inte upp aska förrän den har svalnat.
- Doppa aldrig ned dammsugaren eller laddaren i vatten.

Varning

- Kontrollera att den spänning som anges på apparaten överensstämmer med den lokala nätspänningen innan du ansluter apparaten.

- Använd inte apparaten om stickkontakten, nätsladden eller någon annan del är skadad.
- Det går inte att byta ut adaptern och laddaren till den här apparaten. Om adaptern eller laddaren skadas måste apparaten kasseras.
- Apparaten är inte avsedd för användning av personer (inklusive barn) med olika funktionshinder, eller av personer som inte har kunskap om hur apparaten används, om de inte övervakas eller får instruktioner angående användning av apparaten av en person som är ansvarig för deras säkerhet.
- Små barn ska övervakas så att de inte kan leka med apparaten.

Varning!

- Ta ut adaptern ur vägguttaget innan du rengör laddaren.
- Ladda dammsugaren endast med den adapter och den laddare som medföljer. Under laddningen blir adaptern varm, vilket är normalt.
- Håll inte i apparaten så att dammfacket pekar uppåt och luta inte apparaten åt sidan när du suger upp vätska.
- Stäng alltid av dammsugaren när du har använt den.
- Spänningen i laddarens kontaktskenor är låg (max. 12 V) och är därför inte farlig.
- Blockera aldrig hålen för utluft när du dammsuger.
- Stäng av apparaten när du laddar den.
- Använd alltid dammsugaren med filterenheten monterad.
- När du har använt apparaten till att suga upp vätska tömmer du och torkar dammfacket innan du ställer undan apparaten i laddaren.
- För att undvika elektriska stötar bör du vara försiktig när du borrar hål i väggen för att sätta fast laddaren, speciellt när detta sker i närheten av en väggkontakt.

Elektromagnetiska fält (EMF)

Den här apparaten från Philips uppfyller alla standarder för elektromagnetiska fält (EMF). Om apparaten hanteras på rätt sätt och enligt instruktionerna i den här användarhandboken är den säker att använda enligt de vetenskapliga belägg som finns i dagsläget.

Förberedelser inför användning

Installera laddaren

1 Sätt fast laddaren i väggen enligt bilden. (Bild 2)

Om du sätter fast laddaren i väggen ska avståndet mellan skruvhålen vara 12 cm.

2 Du kan också placera laddaren på en plan yta (t.ex. ett bord eller ett skrivbord) (Bild 3).

3 Vira överbliven nätsladd runt rullen på laddarens baksida och för sladden genom öppningen (Bild 4).

Ladda apparaten

Ladda apparaten i minst 16 timmar innan du använder den för första gången.

1 Kontrollera att apparaten är avstängd.

2 Sätt i adaptern i vägguttaget.

3 Sätt i dammsugaren i laddaren (Bild 5).

- Passa in öppningen på baksidan av dammsugaren mot kroken på laddaren (Bild 6).

► Laddningslampan tänds för att visa att apparaten laddas (Bild 7).

Obs! Laddningslampan lyser så länge dammsugaren sitter i den nätanslutna laddaren.

Obs! Laddningslampan ger ingen information om laddningsnivån för dammsugarens batterier.

Använda apparaten

1 Skjut fram på/av-knappen för att slå på apparaten (Bild 8).

2 Skjut bak på/av-knappen för att stänga av apparaten (Bild 9).

Tillbehör

Apparaten levereras med följande tillbehör:

- ett borstmunstycke som rengör ömtåliga ytor;
- ett fogmunstycke för rengöring av hörn och smala springor;
- en gummiraka som suger upp vätska (endast FC6142).

1 Ta fram det tillbehör du vill använda ur laddaren.

2 Sätt fast tillbehöret i apparatens munstycke (Bild 10).

Suga upp vätska (endast FC6142)

1 Sätt fast gummirakan på apparatens munstycke.

2 Håll apparaten så att munstycket pekar nedåt med 30 graders vinkel.

Håll inte apparaten med munstycket uppåt när det finns vätska i dammfacket.

När det finns vätska i dammfacket bör du inte luta apparaten åt sidan eller skaka den.

3 Sätt gummirakan mot den yta som ska rengöras.

Se till att gummirakan hela tiden har kontakt med ytan.

4 Sug upp vätskan.

Sluta suga upp vätska när vätskenivån i dammfacket har nått maxgränsen.

5 Töm och torka dammfacket varje gång du har använt apparaten till att suga upp vätska.

Rengöring

Ta alltid ut adaptern ur vägguttaget innan du rengör laddaren.

1 Du bör alltid tömma och torka dammfacket efter att du har använt apparaten till att suga upp vätska (endast FC6142).

2 Rengör apparaten och laddaren med en lätt fuktad trasa.

Tömma och rengöra dammfacket (FC6145/FC6144/FC6140)

Var noga med att tömma och rengöra dammfacket regelbundet.

Snabbrengöring

Så här tömmer du dammfacket snabbt:

- 1** Tryck på frigöringsknappen för munstycket (1) och ta bort det löstagbara munstycket från apparaten (2) (Bild 11).
- 2** Töm dammfackets innehåll i en papperskorg (Bild 12).

Noggrann rengöring

- 1** Håll apparaten över en papperskorg, tryck på frigöringsknappen för dammfacket (1) och ta bort dammfacket (2) (Bild 11).
- 2** Ta bort filterenheten från dammfacket (Bild 13).
- 3** Töm dammfacket genom att skaka det med din lediga hand (Bild 14).
- 4** Vid behov kan du torka ur dammfacket med en fuktig trasa.
- 5** Rengör filterenheten vid behov. Se avsnittet Rengöra filterenheten (FC6145/FC6144/FC6140).
- 6** Sätt fast dammfacket igen genom att föra samman öppningen på dammbehållaren med den framskjutande delen på apparaten. Fäst först botten på dammfacket (1) och skjut sedan den övre delen av dammfacket mot dammsugaren (2) tills den låses på plats med ett klickande ljud (Bild 15).

Rengöra filterenheten (FC6145/FC6144/FC6140)

Var noga med att rengöra filterenheten regelbundet.

- 1** Vrid ytterfiltret motsols (1) och ta bort det från filterhållaren (2) (Bild 16).
Låt innerfiltret sitta kvar i filterhållaren.
- 2** Du kan rengöra inner- och ytterfiltret med en borste eller med en vanlig dammsugare om de är mycket smutsiga.

Obs! Om det behövs kan du rengöra inner- och ytterfiltret med kallt eller ljummet vatten. Låt inner- och ytterfilter torka ordentligt innan du använder filterenheten igen.

3 Sätt tillbaka ytterfiltret på filterhållaren (1) och fäst det genom att vrida det medsols (2). (Bild 17)

4 Sätt tillbaka filterenheten i dammfacket (Bild 18).

Obs! Var noga med att sätta tillbaka filterenheten rätt.

Tömma och rengöra dammfacket och filterenheten (FC6142)

Var noga med att tömma och rengöra dammfacket och filterenheten regelbundet.

1 Håll apparaten över en papperskorg, tryck på frigöringsknappen för dammfacket (1) och ta bort dammfacket (2) (Bild 19).

2 Ta bort filterenheten från dammfacket (Bild 13).

3 Töm dammfacket genom att skaka det med din lediga hand (Bild 14).

Obs! Om det är vätska i dammfacket tömmer och torkar du det.

4 Vid behov kan du torka ur dammfacket med en fuktig trasa.

5 Vrid innerfiltret motsols (1) och ta bort det från ytterfiltret (2). (Bild 20)

Låt innerfiltret sitta kvar i filterhållaren.

6 Du kan rengöra inner- och ytterfiltret med en borste eller med en vanlig dammsugare om de är mycket smutsiga.

Obs! Om det behövs kan du rengöra inner- och ytterfiltret med kallt eller ljummet vatten. Låt inner- och ytterfilter torka ordentligt innan du använder filterenheten igen.

7 Sätt tillbaka innerfiltret i ytterfiltret (1) och lås fast det genom att vrida det medsols (2) (Bild 21).

8 Sätt tillbaka filterenheten i dammfacket (Bild 18).

Obs! Var noga med att sätta tillbaka filterenheten rätt.

- 9 Sätt fast dammfacket igen genom att föra samman öppningen på dammbehållaren med den framskjutande delen på apparaten. Fäst först botten på dammfacket (1) och skjut sedan den övre delen av dammfacket mot dammsugaren (2) tills den låses på plats med ett klickande ljud (Bild 15).

Förvaring

- 1 Du kan förvara dammsugaren och tillbehören i laddaren (Bild 22).

Byten

Vi rekommenderar att du byter ut innerfiltret om du använt det under en längre tid eller om du inte kan rengöra det ordentligt längre.

Byta ut innerfiltret (FC6145/FC6144/FC6140)

- 1 Ta bort filterenheten från dammfacket (Bild 13).
- 2 Vrid ytterfiltret motsols (1) och ta bort det från filterhållaren (2) (Bild 16).
- 3 Vrid försiktigt innerfiltret motsols (1) och ta bort det från filterhållaren (2) (Bild 23).
- 4 Sätt fast ett nytt innerfilter på filterhållaren (1) och fäst det genom att vrida det medsols (2) (Bild 24).
- 5 Tryck spetsen på innerfiltret inåt (Bild 25).
- 6 Sätt fast ytterfiltret på filterhållaren (1) och fäst det genom att vrida det medsols (2). (Bild 17)
- 7 Sätt tillbaka filterenheten i dammfacket (Bild 18).

Obs! Var noga med att sätta tillbaka filterenheten rätt.

Byta ut innerfiltret (FC6142)

- 1 Ta bort filterenheten från dammfacket (Bild 13).

- 2** Vrid innerfiltret motsols (1) och ta bort det från ytterfiltret (2). (Bild 20)
- 3** Vrid försiktigt innerfiltret motsols (1) och ta bort det från filterhållaren (2) (Bild 23).
- 4** Sätt fast ett nytt innerfilter på filterhållaren (1) och fäst det genom att vrida det medsols (2) (Bild 24).
- 5** Tryck spetsen på innerfiltret inåt (Bild 25).
- 6** Sätt fast innerfiltret i ytterfiltret (1) och lås fast det genom att vrida det medsols (2). (Bild 21)
- 7** Sätt tillbaka filterenheten i dammfacket (Bild 18).

Obs! Var noga med att sätta tillbaka filterenheten rätt.

Beställa tillbehör

Om du vill köpa tillbehör till den här apparaten besöker du vår onlinebutik på **www.shop.philips.com/service**. Om onlinebutiken inte är tillgänglig i ditt land söker du upp en Philips-återförsäljare eller ett av Philips serviceombud. Om du har några svårigheter med att hitta tillbehör för apparaten kan du kontakta Philips kundtjänst i ditt land. Du hittar kontaktuppgifter i garantibroschyren.

Miljön

- Kasta inte apparaten i hushållssoporna när den är förbrukad. Lämna in den för återvinning vid en officiell återvinningsstation, så hjälper du till att skydda miljön (Bild 26).
- De inbyggda laddningsbara batterierna innehåller ämnen som kan vara skadliga för miljön. Ta ur batterierna innan du kasserar apparaten. Släng inte batterierna i hushållssoporna, utan lämna in dem för återvinning vid en återvinningsstation. Du kan också ta med apparaten till Philips serviceombud. Personalen där kan hjälpa dig att ta ur batterierna och kassera dem på ett miljövänligt sätt (Bild 27).

Spara energi

Om du inte tänker använda apparaten på länge rekommenderar vi att du tar ur adaptorn ur väggkontakten för att spara energi.

Återvinna de laddningsbara batterierna

NiMH-batterier kan explodera om de utsätts för höga temperaturer eller eld.

Ta endast ur de laddningsbara batterierna om de är helt uttjänta.

Ta ur de laddningsbara batterierna på följande sätt.

- 1** Kör dammsugaren tills den stannar, skruva loss skruvarna och öppna dammsugaren (Bild 28).
- 2** Kapa anslutningskablarna en i taget och ta ur batterierna (Bild 29).

Garanti och service

Om du behöver service eller information eller har problem med apparaten kan du besöka Philips webbplats på **www.philips.com/support** eller kontakta Philips kundtjänst i ditt land. Telefonnumret finns i garantibroschyren. Om det inte finns någon kundtjänst i ditt land vänder du dig till din lokala Philips-återförsäljare.

Felsökning

I det här kapitlet sammanfattas de vanligaste problemen som kan uppstå med apparaten. Om du inte kan lösa problemet med hjälp av informationen nedan kan du gå till www.philips.com/support och läsa svaren på vanliga frågor. Du kan även kontakta kundtjänst i ditt land.

Problem	Lösning
Apparaten fungerar inte.	Batterierna kan vara svaga. Ladda batterierna.
	Du kanske inte har placerat dammsugaren ordentligt på laddaren. Se till att den sitter som den ska. Laddningslampan tänds för att visa att apparaten laddas.
	Du kanske inte har satt i adaptern i vägguttaget ordentligt. Se till att den sitter i som den ska.
	Kontaktpunkterna på apparaten och/eller på laddaren kan vara smutsiga. Torka av dem med en ren trasa.
	Apparaten kan ha satts igång medan den var placerad på laddaren. Se till att apparaten är avstängd under laddning.
	Om apparaten fortfarande inte fungerar tar du med den till din återförsäljare eller något av Philips auktoriserade serviceombud för undersökning.
Laddningslampan tänds inte.	Se till att adaptern har satts in ordentligt i vägguttaget och att apparaten är avstängd.
Dammsugaren suger inte ordentligt.	Dammfacket kanske inte har fästs på rätt sätt på apparaten. Se till att dammfacket sitter som det ska.
	Dammfacket kan vara fullt. Töm dammfacket.
	Filterenheten kanske är igensatt. Rengör innerfiltret och ytterfiltret (se kapitlet Rengöring).
Det kommer ut damm ur dammsugaren.	Dammfacket kan vara fullt. Töm dammfacket.

Problem	Lösning
	<p>Dammfacket kanske inte har fästs på rätt sätt på apparaten. Se till att dammfacket sitter som det ska.</p> <p>Filterenheten kanske inte sitter som den ska i dammfacket. Se till att filterenheten sitter som den ska.</p>
<p>Dammsugaren fungerar inte som den ska när något av tillbehören fästs vid munstycket.</p>	<p>Dammfacket kan vara fullt. Töm dammfacket.</p>
	<p>Tillbehöret kan vara igensatt. Ta bort det som täpper till tillbehöret.</p>
	<p>Filterenheten kanske är igensatt. Rengör innerfiltret och ytterfiltret (se kapitlet Rengöring).</p>
<p>Ytan är fortfarande mycket blöt efter dammsugningen (endast FC6142).</p>	<p>Har du fäst gummirakan vid munstycket? När du suger upp vätska ska du fästa gummirakan vid munstycket.</p>
	<p>Håller du dammsugaren rätt? Håll apparaten så att munstycket pekar nedåt med 30 graders vinkel. Luta inte apparaten åt sidan och se till att gummirakan är i kontakt med ytan som ska dammsugas.</p>
<p>Apparaten läcker vätska (endast FC6142).</p>	<p>Filterenheten kan vara blöt. Se till att innerfilter och ytterfilter är torra innan du sätter i filterenheten i dammfacket.</p>
	<p>Har du satt i filterenheten i dammfacket? Du bör aldrig använda apparaten utan filterenheten.</p>

Problem

Lösning

Filterenheten kanske inte sitter som den ska i dammfacket. Se till att filterenheten sitter som den ska.

Mängden vätska i dammfacket kanske överstiger maxgränsen. Töm dammfacket med en gång och låt det torka. Du bör aldrig låta dammfacket fyllas med vätska över maxgränsen.

Giriş

Ürünümüzü satın aldığınız için teşekkür ederiz; Philips'e hoş geldiniz! Philips'in sunduğu destekten faydalanabilmek için lütfen ürününüzü şu adresten kaydedin: www.philips.com/welcome.

Genel açıklamalar (Şek. 1)

- 1 Sökülebilir başlık (sadece FC6145/FC6144/FC6140 modellerinde)
- 2 Başlık ayırma düğmesi (sadece FC6145/FC6144/FC6140 modellerinde)
- 3 Toz bölmesi
- 4 Toz bölmesi açma düğmesi
- 5 Şarj ışığı (LED)
- 6 Açma/kapama sürgüsü
- 7 Tahliye havalandırma delikleri
- 8 Adaptör
- 9 Fırça başlığı
- 10 Aralık temizleme başlığı
- 11 Şarj Cihazı
- 12 Cam silme başlığı (sadece FC6142)
- 13 Dış filtre (sadece FC6142 modelinde)
- 14 İç filtre (sadece FC6142 modelinde)
- 15 Dış filtre (sadece FC6145/FC6144/FC6140 modellerinde)
- 16 İç filtre (sadece FC6145/FC6144/FC6140 modellerinde)

Önemli

Cihazı kullanmadan önce bu kullanım kılavuzunu okuyun ve gelecekte de başvurmak üzere saklayın.

Tehlike

- Yanıcı maddeleri veya parlayıcı sıvı maddeleri kesinlikle süpürmeyin. Sigara küllerini süpürürken mutlaka soğumasını bekleyin.
- Elektrikli süpürgeyi veya şarj ünitesini kesinlikle suya sokmayın.

Uyarı

- Cihazı prize takmadan önce, üstünde yazılı olan gerilimin, evinizdeki şebeke gerilimiyle aynı olup olmadığını kontrol edin.

- Elektrik fişi, şebeke kablosu veya diğer parçaları hasarlıysa, cihazı kesinlikle kullanmayın.
- Cihazın adaptörü veya şarj ünitesi değiştirilemez. Adaptör veya şarj ünitesi hasar gördüğünde, cihazın tamamen değiştirilmesi gereklidir.
- Bu cihaz, güvenliklerinden sorumlu kişilerin nezareti veya talimatı olmadan, fiziksel, sinirsel ya da zihinsel becerileri gelişmemiş veya bilgi ve tecrübe açısından yetersiz kişiler tarafından (çocuklar da dahil) kullanılmamalıdır.
- Küçük çocukların cihazla oynamaları engellenmelidir.

Dikkat

- Temizlemeden önce şarj cihazının fişini prizden çekin.
- Elektrikli süpürgeyi sadece verilen adaptör ve şarj cihazıyla şarj edin. Şarj sırasında, ısınacağı adaptöre dokunmayın. Bu durum normaldir.
- Cihazı kesinlikle toz bölmesi yukarı bakarken tutmayın ve sıvıları temizlerken cihazı kesinlikle bir yöne doğru yatırmayın.
- Elektrikli süpürgeyi her kullanımdan sonra kapatın.
- Şarj ünitesindeki iletken temas plakalarındaki gerilim düşüktür (maks. 12 volt) ve bundan dolayı tehlikeli değildir.
- Temizleme sırasında hava deliklerini kapamayın.
- Şarj etmeden önce cihazı kapatın.
- Elektrikli süpürgeyi her zaman filtre takılı olarak kullanın.
- Cihazı sıvıları temizlemek için kullandıktan sonra, cihazı şarj cihazına yerleştirmeden önce toz bölmesini temizleyin ve kurulayın.
- Elektrik çarpması riskini engellemek için, şarj ünitesini duvara monte etmek için delik açarken, özellikle prize yakın yerlerde dikkatli olun.

Elektromanyetik alanlar (EMF)

Bu Philips cihazı elektromanyetik alanlarla (EMF) ilgili tüm standartlara uygundur. Bu cihaz, gereği gibi ve bu kılavuzdaki talimatlara uygun şekilde kullanıldığında, bugünün bilimsel verilerine göre kullanımı güvenlidir.

Cihazı kullanıma hazırlama

Şarj cihazının kurulması

- 1** Şarj cihazını, şekilde gösterildiği gibi duvara takın. (Şek. 2)

Şarj cihazınızı duvara monte ederseniz, vida delikleri arasındaki mesafe 12cm olmalıdır.

- 2** Şarj ünitesini yatay bir yüzeye (örneğin, masa veya tezgah) de yerleştirebilirsiniz (Şek. 3).
- 3** Fazla gelen kabloyu şarj cihazının arkasındaki makaraya sarın ve kabloyu yuvadan geçirin (Şek. 4).

Cihazın şarj edilmesi

Cihazı ilk olarak kullanmadan önce en az 16 saat şarj edin.

- 1** Cihazın kapalı olduğundan emin olun.
- 2** Adaptörü prize takın.
- 3** Elektrikli süpürgeyi şarj cihazına yerleştirin (Şek. 5).
 - Elektrikli süpürge'nin arka kısmındaki boşluğu, şarj cihazının kancasının üzerine yerleştirdiğinizden emin olun (Şek. 6).
 - ▶ Cihazın şarj olduğunu göstermek için, şarj ışığı yanar (Şek. 7).

Dikkat: Cihaz şarj cihazına takılı olduğu müddetçe şarj ışığı yanar.

Dikkat: Şarj ışığı, elektrikli süpürge'nin şarj seviyesi ile ilgili bilgi vermez.

Cihazın kullanımı

- 1** Açma/kapama düğmesini ileri iterek cihazı çalıştırın (Şek. 8).
- 2** Açma/kapama düğmesini geri çekerek cihazı durdurun (Şek. 9).

Aksesuarlar

Cihaz şu aksesuarlarla birlikte gelir:

- hassas çizilebilir yüzeylerin temizliği için fırça başlık;
- köşeleri ve dar yerleri temizlemek için temizleme başlığı;
- sıvaları temizlemek için cam silme başlığı (sadece FC6142).

- 1** Kullanmak istediğiniz aksesuarı şarj ünitesinden alın.
- 2** Cihazın başlığına aksesuarı takın (Şek. 10).

Sıvıların temizlenmesi (sadece FC6142)

- 1 Cam silme başlığını cihazın başlığına takın.
- 2 Cihazı, başlığı 30° eğimle aşağı bakacak şekilde tutun.

Toz bölmesinde sıvı varken cihazı başlığı yukarı bakacak şekilde tutmayın.

Toz bölmesinde sıvı varken cihazı yana yatırmayın veya sallamayın.

- 3 Cam silme başlığını temizlenecek yüzeye yerleştirin.
Cam silme başlığının sürekli yüzeye temas ettiğinden emin olun.

- 4 Sıvıyı temizleyin.

Toz bölmesindeki sıvı seviyesi maksimum seviyesine ulaştığında sıvı emme işlemini durdurun.

- 5 Cihazı sıvı temizlemek için her kullanışınızdan sonra, toz bölmesini boşaltın ve kurulaşın.

Temizleme

Şarj cihazını temizlemeden önce, adaptörü prizden çekin.

- 1 Cihazı sıvı temizlemek için kullandıktan sonra (sadece FC6142), toz bölmesini boşaltın ve kurulaşın.
- 2 Cihazı ve şarj cihazını nemli bir bezle silin.

Toz bölmesinin boşaltılması ve temizlenmesi (FC6145/FC6144/FC6140)

Toz bölmesini düzenli aralıklarla boşalttığınızdan ve temizlediğinizden emin olun.

Hızlı temizlik

Toz bölmesini hızlı bir şekilde boşaltmak için:

- 1 Başlık çıkarma düğmesine (1) basın ve başlığını cihazdan (2) çıkarın (Şek. 11).
- 2 Toz toplama bölmesini sallayarak içindekileri çöpe boşaltın (Şek. 12).

Tam temizlik

- 1 Cihazı çöp kutusunun üzerinde tutun, toz bölmesi çıkarma düğmesine (1) basın ve çöp bölmesini (2) çıkarın (Şek. 11).
- 2 Filtre ünitesini toz bölmesinden ayırın (Şek. 13).
- 3 Toz bölmesini boştaki elinizle sallayarak boşaltın (Şek. 14).
- 4 Gerekirse, toz bölmesini nemli bir bezle silin.
- 5 Gerekirse, filtre ünitesini temizleyin. Bkz. 'Filtre ünitesinin temizlenmesi (FC6145/FC6144/FC6140)'.
- 6 Toz bölmesini tekrar takmak için, toz bölmesindeki yuvayı cihazdaki çıkıntılı kısım ile hizalayın. İlk olarak toz bölmesinin (1) alt kısmını cihaza takın, daha sonra üst kısmı cihaza (2) doğru iterek yerine yerleştirip kilitlenmesini sağlayın ('klik' sesi duyacaksınız) (Şek. 15).

Filtre ünitesinin temizlenmesi (FC6145/FC6144/FC6140)

Filtre ünitesini düzenli olarak temizlediğinizden emin olun.

- 1 Dış filtreyi saat yönünün tersine çevirin (1) ve filtre yuvasından (2) çıkarın (Şek. 16).

İç filtreyi filtre yuvasına takılı bırakın.

- 2 İç ve dış filtreleri bir fırçayla veya çok kirliyse normal elektrikli süpürgeyi ile temizleyin.

Dikkat: Gerekirse , iç ve dış filtreleri soğuk veya ılık suyla temizleyebilirsiniz. Filtre ünitesini tekrar kullanmadan önce, iç ve dış filtreleri tamamen temizleyin.

- 3 Filtre silindiri muhafazasını filtre yuvasına (1) tekrar yerleştirin ve saat yönünde çevirerek sabitleyin (2). (Şek. 17)
- 4 Filtre ünitesini toz bölmesine geri takın (Şek. 18).

Dikkat: Filtre ünitesini doğru şekilde taktığınızdan emin olun.

Toz bölmesinin ve filtre ünitesinin boşaltılması ve temizlenmesi(FC6142)

Toz bölmesini ve filtre ünitesini düzenli olarak boşalttığınızdan ve temizlediğinizden emin olun.

1 Cihazı çöp kutusunun üzerinde tutun, toz bölmesi çıkarma düğmesine (1) basın ve çöp bölmesini (2) çıkarın (Şek. 19).

2 Filtre ünitesini toz bölmesinden ayırın (Şek. 13).

3 Toz bölmesini boştaki elinizle sallayarak boşaltın (Şek. 14).

Dikkat: Toz bölümünde sıvı varsa, toz bölümünü boşaltın ve silerek kurulayın.

4 Gerekirse, toz bölümünü nemli bir bezle silin.

5 İç filtreyi saat yönünün tersine çevirin (1) ve dış filtreden (2) çıkarın. (Şek. 20)

İç filtreyi filtre yuvasına takılı bırakın.

6 İç ve dış filtreleri bir fırçayla veya çok kirliyse normal elektrik süpürgesi ile temizleyin.

Dikkat: Gerekirse, iç ve dış filtreleri soğuk veya ılık suyla temizleyebilirsiniz.

Filtre ünitesini tekrar kullanmadan önce, iç ve dış filtreleri tamamen temizleyin.

7 İç filtreyi tekrar dış filtreye (1) takın ve sabitlemek için saat yönünde çevirin (2) (Şek. 21).

8 Filtre ünitesini toz bölümüne geri takın (Şek. 18).

Dikkat: Filtre ünitesini doğru şekilde taktığınızdan emin olun.

9 Toz bölümünü tekrar takmak için, toz bölümündeki yuvayı cihazdaki çıkıntılı kısım ile hizalayın. İlk olarak toz bölümünün (1) alt kısmını cihaza takın, daha sonra üst kısmı cihaza (2) doğru iterek yerine yerleştirip kilitlemesini sağlayın ('klik' sesi duyacaksınız) (Şek. 15).

Saklama

- 1 Elektrikli süpürgeyi ve aksesuarları şarj cihazında muhafaza edebilirsiniz (Şek. 22).

Değiştirme

Uzun süreli kullanımdan sonra veya artık düzgün bir şekilde temizlemez hal aldığı anda, iç filtreyi yenisiyle değiştirmenizi öneriyoruz.

İç filtrenin değiştirilmesi (FC6145/FC6144/FC6140)

- 1 Filtre ünitesini toz bölmesinden ayırın (Şek. 13).
- 2 Dış filtreyi saat yönünün tersine çevirin (1) ve filtre yuvasından (2) çıkarın (Şek. 16).
- 3 İç filtreyi saat yönünün tersine yavaşça çevirin (1) ve filtre yuvasından (2) çıkarın (Şek. 23).
- 4 İç filtreyi filtre yuvasına(1) yerleştirin ve saat yönünde çevirerek sabitleyin (2) (Şek. 24).
- 5 İç filtrenin uç kısmını içe doğru itin (Şek. 25).
- 6 Dış filtreyi filtre yuvasına (1) yerleştirin ve saat yönünde çevirerek sabitleyin (2). (Şek. 17)
- 7 Filtre ünitesini toz bölümüne geri takın (Şek. 18).

Dikkat: Filtre ünitesini doğru şekilde taktığınızdan emin olun.

İç filtrenin değiştirilmesi (FC6142)

- 1 Filtre ünitesini toz bölmesinden ayırın (Şek. 13).
- 2 İç filtreyi saat yönünün tersine çevirin (1) ve dış filtreden (2) çıkarın. (Şek. 20)
- 3 İç filtreyi saat yönünün tersine yavaşça çevirin (1) ve filtre yuvasından (2) çıkarın (Şek. 23).
- 4 İç filtreyi filtre yuvasına(1) yerleştirin ve saat yönünde çevirerek sabitleyin (2) (Şek. 24).

5 İç filtrenin uç kısmını içe doğru itin (Şek. 25).

6 İç filtreyi dış filtreye (1) takın ve sabitlemek için saat yönünde çevirin (2). (Şek. 21)

7 Filtre ünitesini toz bölmesine geri takın (Şek. 18).

Dikkat: Filtre ünitesini doğru şekilde taktığınızdan emin olun.

Aksesuarların sipariş edilmesi

Bu cihazın aksesuarlarını satın almak için lütfen www.shop.philips.com/service adresindeki çevrimiçi mağazamızı ziyaret edin. Çevrimiçi mağaza ülkenizde kullanılamıyorsa Philips bayinize veya bir Philips servis merkezine gidin. Cihazın aksesuarlarını satın alma konusunda sorun yaşıyorsanız, lütfen ülkenizdeki Philips Müşteri Destek Merkezi'ne başvurun. İletişim bilgilerini garanti broşüründe bulabilirsiniz.

Çevre

- Kullanım ömrü sonunda, cihazı normal ev atıklarınızla birlikte atmayın; bunun yerine, geri dönüşüm için resmi toplama noktalara teslim edin. Böylece, çevrenin korunmasına yardımcı olursunuz (Şek. 26).
- Dahili şarj edilebilir piller, çevreyi kirletebilecek maddeler içermektedir. Cihazı atacağınız zaman pilleri çıkarın. Pilleri normal ev atıklarınızla birlikte atmayın; bunun yerine, resmi toplama noktalarına teslim edin. Ayrıca, cihazı bir Philips servis merkezine de verebilirsiniz. Bu merkezin personeli pilleri sizin için çıkaracak ve atık işlemleri çevreye zarar vermeyecek şekilde gerçekleştirecektir (Şek. 27).

Enerji tasarrufu

Cihazı uzun bir süre kullanmayacaksanız, enerji tasarrufu amacıyla adaptörü prizden çıkarın.

Şarj edilebilir pillerin atılması

NiMH piller yüksek sıcaklıklara veya ateşe maruz bırakıldığında patlayabilir.

Şarj edilebilir pilleri ancak tamamen boşaldıktan sonra yerinden çıkarın.

Şarj edilebilir pilleri aşağıdaki şekilde yerinden çıkartın.

- 1 Elektrikli süpürgeyi durana kadar çalıştırın, alt taraftaki vidaları gevşetip elektrikli süpürgeyi açın (Şek. 28).
- 2 Bağlantı tellerini birer birer kesip pilleri cihazdan çıkartın (Şek. 29).

Garanti ve Servis

Servise ya da daha fazla bilgiye ihtiyaç duyarsanız veya bir sorunla karşılaşırsanız, www.philips.com/support adresindeki Philips web sitesini ziyaret edin veya ülkenizde bulunan Philips Müşteri Destek Merkezi ile iletişim kurun. Telefon numarasını dünya çapında geçerli garanti belgesinde bulabilirsiniz. Ülkenizde bir Müşteri Destek Merkezi yoksa, yerel Philips bayiiine başvurun.

Sorun giderme

Bu bölüm, cihazda en sık karşılaşılabileceğiniz sorunları özetlemektedir. Sorunu aşağıdaki bilgilerle çözemiyorsanız, sık sorulan sorular listesi için www.philips.com/support adresini ziyaret edin veya ülkenizdeki Müşteri Destek Merkezi ile iletişim kurun.

Sorun	Çözüm
Cihaz çalışmıyor	Pillerin kapasitesi az olabilir. Pilleri yeniden şarj edin. Cihazı şarj cihazına doğru yerleştirmemiş olabilirsiniz. Cihazı şarj cihazına doğru şekilde yerleştirin. Cihazın şarj olduğunu göstermek için, şarj ışığı yanar. Adaptörü prize doğru takmamış olabilirsiniz. Adaptörü prize doğru şekilde takın.
	Cihazın kontak noktaları ve/veya şarj cihazı kirli olabilir. Kuru bir bezle silin. Cihaz şarj cihazındayken açılmış olabilir. Cihazın şarj sırasında kapalı olduğundan emin olun.

Sorun	Çözüm
	Eğer cihaz hala çalışmıyorsa, cihazı yetkili Philips servisine veya bayisine götürün.
Şarj ışığı yanmıyor:	Adaptörün prize doğru şekilde takıldığından ve cihazın kapalı olduğundan emin olun.
Elektrikli süpürge iyi temizlemiyor:	Toz bölmesi cihaza doğru takılmamış olabilir.Toz bölmesini cihaza doğru şekilde takın. Toz bölmesi dolu olabilir.Toz bölmesini temizleyin.
	Filtre ünitesi tıkanmış olabilir. İç ve dış filtreleri temizleyin (bkz. 'Temizleme' bölümü).
Cihazdan toz çıkıyor:	Toz bölmesi dolu olabilir.Toz bölmesini temizleyin. Toz bölmesi cihaza doğru takılmamış olabilir.Toz bölmesini cihaza doğru şekilde takın. Filtre ünitesi, toz bölmesine doğru yerleştirilmemiş olabilir. Filtre ünitesini toz bölmesine doğru şekilde takın.
Aksesuarlardan biri başlığa takılı olduğunda elektrikli süpürge doğru çalışmıyor:	Toz bölmesi dolu olabilir.Toz bölmesini temizleyin. Aksesuar tıkanmış olabilir.Tıkanıklığı giderin.
	Filtre ünitesi tıkanmış olabilir. İç ve dış filtreleri temizleyin (bkz. 'Temizleme' bölümü).

Sorun

Çözüm

Sıvıyı temizledikten sonra, yüzey yine de çok ıslak (sadece FC6142).

Başlığa cam silme başlığı takılmamış olabilir. Sıvı temizlemek istediğinizde, başlığa cam silme başlığını takın.

Cihazı doğru şekilde tutmuyor olabilirsiniz. Cihazı, başlığı 30° eğimle aşağı bakacak şekilde tutun. Cihazı yana yatırmayın ve cam silme başlığının temizlenecek yüzeye temas ettiğinden emin olun.

Cihazdan sıvı akıyor (sadece FC6142 modelinde).

Filtre ünitesi ıslak olabilir. Filtre ünitesini toz bölmesine yerleştirmeden önce, iç ve dış filtrelerin kuru olduğundan emin olun.

Filtre ünitesini toz bölmesine takmamış olabilirsiniz. Cihazı filtre ünitesi olmadan kullanmayın.

Filtre ünitesi, toz bölmesine doğru yerleştirilmemiş olabilir. Filtre ünitesini toz bölmesine doğru şekilde takın.

Toz bölmesindeki sıvı seviyesi, maksimum göstergesini aşmış olabilir. Toz bölmesini derhal boşaltın ve kurutun. Toz bölmesindeki sıvının maksimum göstergesini aşmasına izin vermeyin.

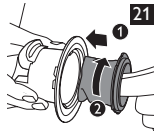
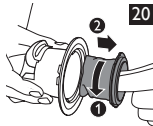
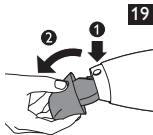
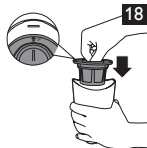
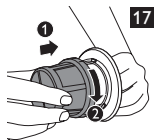
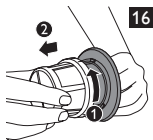
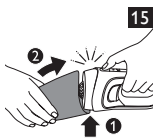
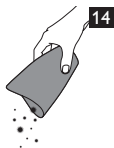
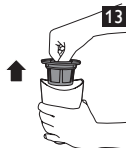
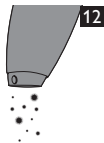
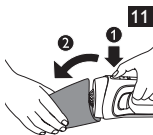
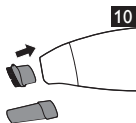
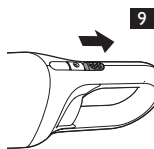
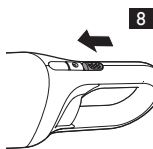
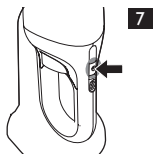
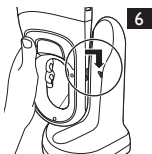
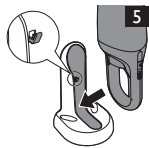
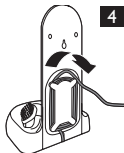
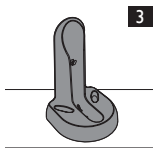
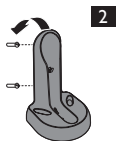

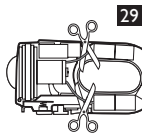
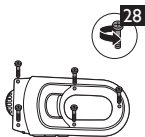
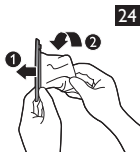
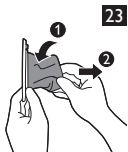
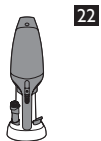





www.philips.com



100% recycled paper
100% papier recyclé

4222.003.3363.2