

Register your product and get support at

www.philips.com/welcome

SCD610

SCD609



Benutzerhandbuch

PHILIPS

Inhaltsangabe

1 Einführung 2

2 Wichtige Sicherheitshinweise 3

Elektromagnetische Felder 4

Recycling 4

3 Überblick 5

Elterneinheit 5

Babyeinheit 6

4 Erste Schritte 7

Elterneinheit aufladen 7

Babyeinheit einrichten 8

Babyeinheit an die Wand montieren 9

5 Babyphone verwenden 10

Empfangsbereich 10

6 Menü 11

Zoomen und Schwenken 11

Sprachaktivierung 11

Einstellen der Helligkeit 12

Kameras hinzufügen/löschen 12

Sprache ändern 13

Zurücksetzen 13

7 Akkulebensdauer der Elterneinheit optimieren 14

8 Garantie und Kundendienst 15

9 Häufig gestellte Fragen (FAQ) 16

1 Einführung

- SCD609

Herzlichen Glückwunsch zu Ihrem Kauf und willkommen bei Philips AVENT! Um die Unterstützung von Philips AVENT optimal nutzen zu können, sollten Sie Ihr Produkt unter www.philips.com/AVENT registrieren.

Philips AVENT hat es sich zur Aufgabe gemacht, zuverlässige Produkte für Babys und Kleinkinder zu entwickeln, die den Eltern die beruhigende Gewissheit verschaffen, die sie brauchen. Dieses Philips AVENT Babyphone unterstützt Sie rund um die Uhr und stellt sicher, dass Sie Ihr Baby klar und deutlich sehen und hören können. Die Anweisungen beziehen sich auf SCD610 und SCD609.

- SCD610

Babyeinheit

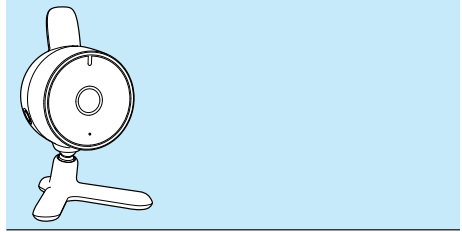

Elterneinheit

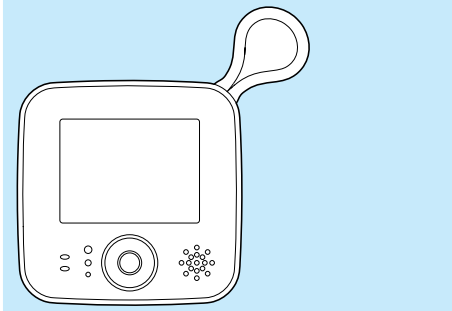

Babyeinheit



2 Wichtige Sicherheitshinweise

Lesen Sie dieses Benutzerhandbuch vor dem Gebrauch des Babyphones aufmerksam durch. Bewahren Sie sie für eine spätere Verwendung auf.



Warnung

- Um eine Strangulation mit dem Netzkabel zu verhindern, halten Sie die Babyeinheit und das Netzkabel außerhalb der Reichweite Ihres Kindes, mindestens 1 Meter. Verwenden Sie keine Verlängerungskabel.

Achtung: Explosionsgefahr, Stromschlaggefahr, Kurzschlussgefahr und Gefahr von Leckagen

- Es dürfen keine Flüssigkeiten an das Gerät gelangen. Stellen Sie außerdem keine mit Wasser gefüllten Gegenstände, wie z. B. Vasen, auf dem Gerät ab.
- Vergewissern Sie sich bevor Sie das Babyphone an die Stromversorgung anschließen, dass die Spannungsangabe auf dem Gerät mit der örtlichen Netzspannung übereinstimmt.
- Wenn der Netzstecker als Trennvorrichtung verwendet wird, muss die Trennvorrichtung frei zugänglich bleiben.
- Verwenden Sie zum Anschließen der Babyeinheit an die Stromversorgung den mitgelieferten Adapter.
- Verwenden Sie den mitgelieferten Adapter, um die Elterneinheit aufzuladen.
- Um Stromschläge zu vermeiden, sollten Sie mit Ausnahme des Batteriefachs das Gehäuse der Baby- und der Elterneinheit nicht öffnen.
- Achten Sie darauf, dass Ihre Hände beim Einlegen oder Austauschen der Batterien (Akkus) trocken sind.
- Verwenden Sie für die Elterneinheit nur den im Lieferumfang des Babyphones enthaltenen Akku. Laden Sie die

wiederaufladbaren Batterien wie in diesem Benutzerhandbuch beschrieben auf.

- Um Explosionen zu vermeiden, ersetzen Sie die Batterien mit dem richtigen Typ.
- Entsorgen Sie gebrauchte Batterien vorschriftsgemäß.
- Um ein Explodieren oder Auslaufen der Batterien – und somit eine Beschädigung des Babyphones sowie Verbrennungen und Haut- oder Augenreizungen – zu verhindern, beachten Sie folgende Punkte:
 - Laden Sie nicht wiederaufladbare Batterien nicht wieder auf.
 - Setzen Sie die Batterien richtig ein (+/-).
 - Nehmen Sie die Batterien heraus, wenn Sie das Produkt länger als 30 Tage nicht verwenden.
 - Halten Sie die Batterien von übermäßiger Hitze fern, wie z. B. Sonnenlicht, Feuer usw.
- Um zu verhindern, dass Batterien überhitzen oder giftige Stoffe, Wasserstoff oder Sauerstoff freigeben, sollten Sie Folgendes vermeiden:
 - Überladung
 - Kurzschluss
 - Umgekehrte Ladung oder
 - Beschädigung der Batterien
- Schützen Sie Ihre Haut bei der Handhabung von beschädigten oder ausgelaufenen Batterien mit Handschuhen.

Aufsicht von Erwachsenen

- Dieses Babyphone ist ein Gerät mit ausschließlich unterstützender Funktion. Es ist kein Ersatz für die verantwortungsvolle und ordnungsgemäße Aufsicht eines Erwachsenen und darf nicht als solcher verwendet werden.
- Legen Sie die Babyeinheit keinesfalls in das Kinderbett oder in den Laufstall.
- Um ein Überhitzen zu verhindern, bedecken Sie das Babyphone nicht mit einem Handtuch, einer Decke oder Ähnlichem.

- Wenn das Babyphone an eine Steckdose angeschlossen ist, vergewissern Sie sich, dass die Steckdose leicht zugänglich ist.
- Erlauben Sie Kindern zu ihrem Schutz nicht, mit dem Babyphone zu spielen.

Vorsichtsmaßnahmen für die Aufbewahrung

- Das Babyphone darf nur bei Temperaturen zwischen 10 °C und 35 °C verwendet bzw. aufbewahrt werden. Halten Sie das Babyphone von direktem Sonnenlicht fern.

Ersatz

- Verwenden Sie beim Austausch der Adapter den Adaptertyp, der in diesem Benutzerhandbuch angegeben wird.
- Zum Ersetzen des Akkus wenden Sie sich bitte an das Philips Service-Center.

Elektromagnetische Felder

Dieses Philips AVENT Gerät erfüllt sämtliche Normen bezüglich elektromagnetischer Felder. Nach aktuellen wissenschaftlichen Erkenntnissen ist das Gerät sicher im Gebrauch, sofern es ordnungsgemäß und entsprechend den Anweisungen in diesem Benutzerhandbuch gehandhabt wird.

Entsorgen Sie dieses Produkt nie mit dem restlichen Hausmüll. Bitte informieren Sie sich über die örtlichen Bestimmungen zur getrennten Entsorgung von elektrischen und elektronischen Produkten. Durch die korrekte Entsorgung Ihrer Altgeräte werden Umwelt und Menschen vor möglichen negativen Folgen geschützt.

Ihr Produkt enthält Batterien, die der europäischen Richtlinie 2006/66/EG unterliegen und nicht mit dem normalen Haushaltsmüll entsorgt werden dürfen.

Wenn das nebenstehende durchgestrichene Mülltonnen-Symbol zusammen mit dem chemischen Symbol „pb“ an einem Produkt angebracht ist, bedeutet dies, dass die Batterien den Anforderungen im Rahmen der Richtlinie in Bezug auf Blei entsprechen:



Bitte informieren Sie sich über die örtlichen Bestimmungen zur getrennten Entsorgung von Batterien. Durch die korrekte Entsorgung von Batterien werden Umwelt und Menschen vor möglichen negativen Folgen geschützt.

Recycling



Ihr Gerät wurde unter Verwendung hochwertiger Materialien und Komponenten entwickelt und hergestellt, die recycelt und wiederverwendet werden können. Befindet sich das Symbol einer durchgestrichenen Abfalltonne auf Rädern auf dem Gerät, bedeutet dies, dass für dieses Gerät die Europäische Richtlinie 2002/96/EG gilt.



3 Überblick

Elterneinheit

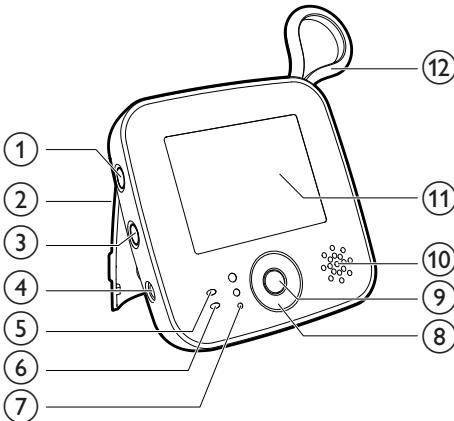

- ① **Ein-/Ausschalter**
- Halten Sie diese Taste gedrückt, um die Elterneinheit ein- oder auszuschalten.

- ② **Standfuß**

- ③ **Sprachaktivierungstaste**
- Halten Sie die Taste gedrückt, um die Sprachaktivierung ein- oder auszuschalten.

Weitere Informationen finden Sie auf Seite 11.

- ④ **Anschluss für den mitgelieferten DC-Adapter**

- ⑤ **Betriebsanzeige**
- Blinkt rot: Der Akkuladestand ist niedrig.
 - Blinkt grün: Der Akku wird gerade aufgeladen.
 - Leuchtet grün: Die Einheit ist in Betrieb.

- ⑥ **Sprachaktivierungsanzeige**

- ⑦ **Geräuschpegelanzeigen**
- Anzeigen des Geräuschpegels im Zimmer Ihres Babys

- ⑧ **Taste**
- + [UP]
 - [DOWN]
 - ◀ [LEFT]
 - ▶ [RIGHT]

- ⑨ **Menü**

- ⑩ **Lautsprecher**

- ⑪ **Video-Display**
- Signalstärkeanzeige
 - Ladestandanzeige
 - Anzeige für niedrigen Ladestand

- ⑫ **Antenne**
- Anschluss für den mitgelieferten AC/DC-Adapter

- Eingang: 100 – 240 V AC
- Ausgang: 6,0 V DC, 500 mA
- Modellnummer: SSW-1920UK-2 für Großbritannien, SSW-1920EU-2 für die anderen europäischen Länder

Für die USA und Kanada, SSW-1920US-2

Für Australien und Neuseeland, SSW-1920AU-2

Für Mexiko, SSW-1920MX-2

Babyeinheit

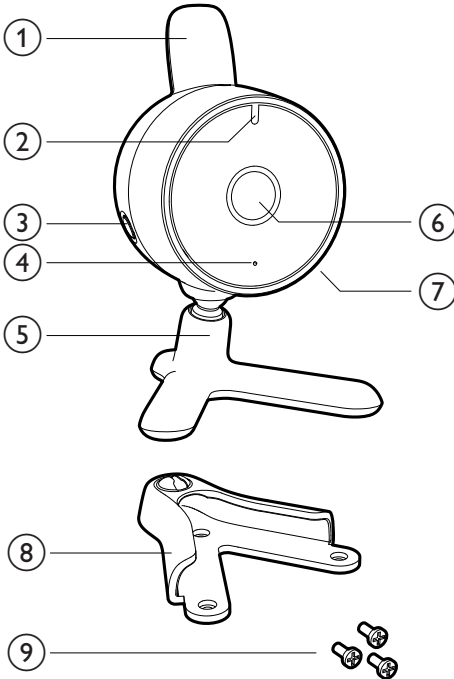

① Antenne

② Betriebsanzeige

- Leuchtet grün: Die Babyeinheit ist eingeschaltet.

③ \odot Ein-/Ausschalter

- Halten Sie diese Taste gedrückt, um die Babyeinheit ein- oder auszuschalten.
- Drücken Sie die Taste kurz, um die Elterneinheit mit der eingeschalteten Babyeinheit zu koppeln.

④ Mikrophon

⑤ Standfuß

⑥ Objektiv

⑦ Anschluss für den mitgelieferten DC-Adapter

⑧ Wandhalterung

⑨ Schrauben für die Wandhalterung

Anschluss für den mitgelieferten AC/DC-Adapter

- Eingang: 100 – 240 V AC
- Ausgang: 6,0 V DC, 500 mA
- Modellnummer: SSW-1920UK-2 für Großbritannien, SSW-1920EU-2 für die anderen europäischen Länder

Für die USA und Kanada, SSW-1920US-2

Für Australien und Neuseeland, SSW-1920AU-2

Für Mexiko, SSW-1920MX-2

4 Erste Schritte

Elterneinheit aufladen

Hinweis

- Ihre Hände und die Einheit müssen beim Einsetzen bzw. Herausnehmen des Akkus vollkommen trocken sein.

Laden Sie die Elterneinheit vor der ersten Inbetriebnahme wie folgt auf, oder wenn die Ladeanzeige an der Elterneinheit anzeigt, dass der Akku fast leer ist.

- ↳ Das Symbol für den leeren Akku blinkt auf dem Video-Display, und die Akkuanzeige an der Elterneinheit blinkt grün.

Hinweis

- Wenn der Akku vollständig leer ist, wird die Elterneinheit automatisch ausgeschaltet.
- Die Modellnummer des Akkus ist BL-5C, 1050mAh.

- 1 Um die Akkuabdeckung zu entfernen, schieben Sie sie nach rechts.

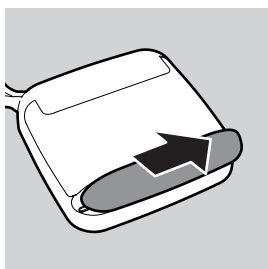

- 2 Setzen Sie den Akku ein.

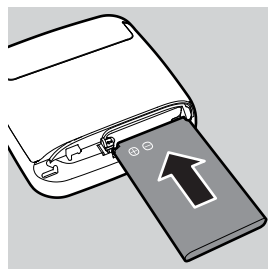

- 3 Setzen Sie die Akkufachabdeckung wieder auf.

- 4 Stecken Sie den Stecker in die Buchse der Elterneinheit und den Adapter in eine Steckdose.

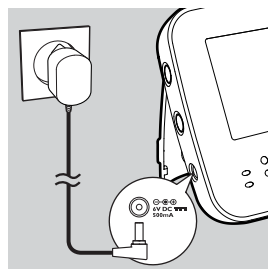

- ↳ Die Akkuanzeige an der Elterneinheit blinkt grün.
- ↳ Wenn der Akku vollständig aufgeladen ist, leuchtet die Akkuanzeige kontinuierlich grün.

Hinweis

- Wenn Sie die Elterneinheit vor der ersten Inbetriebnahme oder nach längerem Nichtgebrauch aufladen, schalten Sie sie aus, und laden Sie sie mindestens 8 Stunden lang ohne Unterbrechung.
- Nach dem erstmaligen Laden der Akkus in der Elterneinheit beträgt die Betriebsdauer weniger als 7 Stunden. Der Akku erreicht seine volle Kapazität erst nach mindestens drei Lade- und Entladevorgängen.
- Der Akku entlädt sich allmählich, auch wenn die Einheit ausgeschaltet ist.

Tipp

- Das Aufladen dauert für gewöhnlich 5 Stunden. Diese Zeit kann sich jedoch verlängern, wenn die Elterneinheit während des Aufladens eingeschaltet ist. Um die Ladezeit so kurz wie möglich zu halten, schalten Sie die Elterneinheit während des Aufladens aus.
- Wenn der Akku vollständig aufgeladen ist, kann die Elterneinheit kabellos etwa 7 Stunden lang im Sprachaktivierungsmodus verwendet werden. Wenn die Videofunktion ununterbrochen eingeschaltet ist, kann die Elterneinheit kabellos etwa 5 Stunden verwendet werden.

Babyeinheit einrichten

Achtung

- Bewahren Sie die Babyeinheit außerhalb der Reichweite Ihres Kindes auf. Legen Sie die Babyeinheit keinesfalls in das Kinderbett oder in den Laufstall, und befestigen Sie sie nicht am Kinderbett oder Laufstall.

Hinweis

- Wenn Sie kabellose Geräte, eine Mikrowelle oder ein DECT-System besitzen und Störungen bei der Eltern- oder Babyeinheit auftreten, stellen Sie die Elterneinheit an einer weiter entfernten Stelle auf, bis keine Störungen mehr auftreten.

- 1 Stellen Sie die Babyeinheit mindestens einen Meter von Ihrem Kind entfernt auf.
- 2 Stellen Sie die Babyeinheit auf eine stabile Oberfläche. Sie können die Babyeinheit auch mithilfe der mitgelieferten Wandhalterung an der Wand montieren. Weitere Informationen finden Sie im nächsten Abschnitt.
- 3 Richten Sie die Babyeinheit so aus, dass Sie Ihr Baby optimal sehen können.

- 4 Stecken Sie den Stecker in die Buchse der Babyeinheit und den Adapter in eine Steckdose.

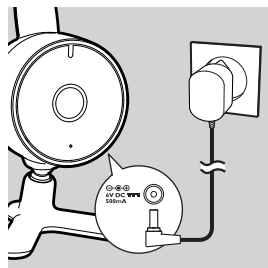

- 5 Stellen Sie die Elterneinheit innerhalb des Empfangsbereichs der Babyeinheit auf. Achten Sie darauf, dass sie im Abstand von mindestens 1,5 Metern zur Babyeinheit steht, um akustische Rückkopplungen zu vermeiden.
- 6 Weitere Informationen über den Empfangsbereich finden Sie im nachstehenden Abschnitt "Empfangsbereich".

Tipp

- Stellen Sie für einen guten Blick auf das Kinderbett oder den Laufstall die Babyeinheit an einer höheren Stelle auf.

Babyeinheit an die Wand montieren

! Achtung

- Achten Sie bei der Wandmontage der Babyeinheit darauf, dass das Kabel der Babyeinheit an der Wand befestigt und für Ihr Baby nicht greifbar ist.

- 1 Verwenden Sie die Papiervorlage, um die Positionen der drei Schrauben zur Wandmontage der Babyeinheit zu kennzeichnen.
- 2 Bohren Sie Löcher an den drei Positionen.
- 3 Setzen Sie Dübel in die Wand ein.
- 4 Schrauben Sie die Wandhalterung an.

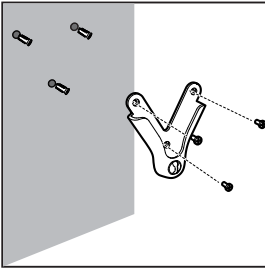

- 5 Setzen Sie die Babyeinheit in die Wandhalterung ein.

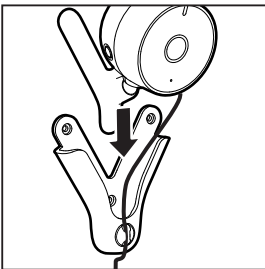

- 6 Führen Sie das Kabel durch die Öffnung an der Wandhalterung.
- 7 Richten Sie die Babyeinheit so aus, dass Sie Ihr Kind optimal sehen können.

5 Babyphone verwenden

So sehen Sie Ihr Baby:

- 1 Drücken Sie ϕ an der Eltern-/Babyeinheit.
 - ↳ Die Eltern-/Babyeinheit wird eingeschaltet, und alle Anzeigen der Eltern-/Babyeinheit leuchten kurz auf.

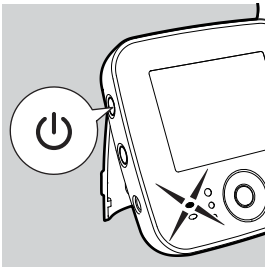
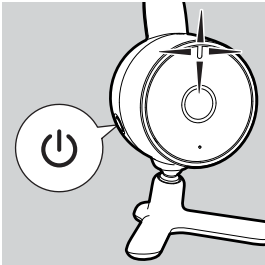

- ↳ Das Philips AVENT Logo wird kurz auf dem Display angezeigt.
- ↳ Wenn keine Verbindung hergestellt wurde, blinkt die Nachricht **[NOT LINKED!CAM1 OUT OF RANGE]** auf dem Bildschirm. Die Elterneinheit gibt von Zeit zu Zeit einen Signalton aus.

Tipp

- Es dauert in etwa 15 Sekunden, um die Verbindung zwischen der Elterneinheit und der Babyeinheit herzustellen.
- Das Akkusymbol  blinkt, bevor der Akku entladen ist.

Empfangsbereich

Für das Babyphone wird ein Empfangsbereich von 150 Metern im Freien angegeben. Der Bereich ändert sich abhängig von der Umgebung und anderen Störfaktoren. Dieses Babyphone funktioniert am Besten innerhalb eines Empfangsbereichs von 150 m, was sich für die meisten Haushaltsumgebungen eignet. Der Empfangsbereich und die Qualität der Verbindung variiert je nach der Anzahl der Hindernisse, wie z. B. Wände oder Gebäude, zwischen zwei Einheiten.

Hinweis

- CAM1 bezieht sich auf die Standardkamera.

6 Menü

- 1 Drücken Sie die Menütaste an der Elterneinheit.
↳ Das Menü wird angezeigt.
- 2 Drücken Sie + / -, um im Menü oder Untermenü nach oben oder unten zu blättern, und ◀ / ▶, um im Menü oder Untermenü nach links oder rechts zu blättern.
- 3 Drücken Sie zur Bestätigung die mittlere Taste oder ▶.
- 4 Drücken Sie zum Beenden ◀.

Zoomen und Schwenken

- 1 Drücken Sie die Menütaste.
- 2 Wählen Sie aus dem Menü die Option **[ZOOM & PAN]** aus, um die Ansicht zu vergrößern, zu verkleinern oder zu schwenken.

Menüoption	Beschreibung
[ZOOM+]	Vergrößern der Ansicht
[PAN]	Schwenken der Ansicht, um den Fokus der Ansicht anzupassen
[ZOOM-]	Verkleinern der Ansicht

Sprachaktivierung

Sprachaktivierung

Im Sprachaktivierungsmodus wird das Video-Display nur eingeschaltet, wenn die Babyeinheit ein Geräusch wahrnimmt. Solange keine Geräusche wahrgenommen werden, bleibt das Video-Display ausgeschaltet, um Energie zu sparen.

Wenn Sie eine Taste drücken oder ein Geräusch wahrgenommen wird, schaltet sich die Elterneinheit ein und nach 20 Sekunden

wieder aus. Der Zeitgeber wird in folgenden Situationen jedes Mal zurückgesetzt:

- Ein Geräusch überschreitet die festgelegte Sprachaktivierungseinstellung.
- Eine Taste an der Elterneinheit (Menü, +, -, ◀, ▶) wird gedrückt.

Sprachaktivierung einschalten

Drücken Sie die Taste  auf der Seite der Elterneinheit, und die Sprachaktivierungsanzeige blinkt langsam.

Ändern der Sprachaktivierungseinstellung

- 1 Drücken Sie die Menütaste an der Elterneinheit.
- 2 Wählen Sie **[VOICE ACTIVATION SENSITIVITY]** auf der Babyeinheit aus.

Menüoption	Beschreibung
[HIGH]	Hohe Sprachaktivierungseinstellung
[MID]	Mittlere Sprachaktivierungseinstellung
[LOW]	Niedrige Sprachaktivierungseinstellung

Hinweis

- Im Sprachaktivierungsmodus steht die Funktion zum Loopen aller Kameras im Dialogfeld zum Wechseln der Kamera nicht zur Verfügung.
- Wenn die Funktion zum Loopen aller Kameras aktiviert ist, steht die Sprachaktivierungsfunktion nicht zur Verfügung. Ein Info-Bildschirm wird angezeigt, wenn Sie die VOX-Taste drücken.

Wenn **[VOICE ACTIVATION LEVEL]** höher eingestellt ist, wird ein weiches Geräusch aufgenommen.

Einstellen der Helligkeit

- 1 Drücken Sie die Menütaste an der Elterneinheit.
- 2 Wählen Sie **[ADJUST BRIGHTNESS]**.
- 3 Drücken Sie + /-, um die Helligkeit des Video-Displays einzustellen.

Kameras hinzufügen/löschen

Eine neue Kamera hinzufügen

Mit einer Elterneinheit können bis zu 4 Kameras gekoppelt werden. Im Menü stehen 4 Positionen mit den Bezeichnungen CAM1 bis CAM4 zur Verfügung. Ihre Standardeinstellung ist CAM1. Sie können eine beliebige Position in der Liste auswählen, um eine Kamera zuzuweisen. Sie können selbst entscheiden, welche Kamera welcher Position in der Liste zugeordnet wird.

Hinweis

- Nur wenn eine Position in der Liste frei ist, kann eine neue Kamera gekoppelt werden.

- 1 Drücken Sie die Menütaste an der Elterneinheit.
- 2 Wählen Sie **[ADD/DEL CAM]**.
↳ Die Liste der gekoppelten Kameras wird angezeigt.

Hinweis



- Eine gekoppelte Kamera kann nicht erneut an einer anderen Position gekoppelt werden, sobald sie einer bestimmten Position zugeordnet wurde.

- 3 Wählen Sie **[ADD CAM]**.
↳ Ein Info-Bildschirm zeigt an, dass die Elterneinheit die neue Kamera sucht. Sie werden dazu aufgefordert, die Taste  an der eingeschalteten Babyeinheit kurz zu drücken.

- 4 Drücken Sie weniger als 1 Sekunde lang  an der Babyeinheit.
↳ Ein Info-Bildschirm bestätigt, wenn die Kopplung erfolgt ist.

Eine Kamera löschen



- 1 Wählen Sie in der Liste der gekoppelten Kameras die Kamera aus, die entfernt werden soll.
↳ Das Dialogfeld **[DELETE CAM1 FROM LIST?]** wird angezeigt.

- 2 Drücken Sie zur Bestätigung  oder die Menütaste, oder drücken Sie , um einen Schritt zurückzugehen.



Wenn beispielsweise "CAM1 DELETE" (CAM1 löschen) markiert und ausgewählt ist, wird CAM1 gelöscht.



Andere Kameras auswählen

Wenn mehrere Kameras in der Liste der gekoppelten Kameras aufgeführt sind, können Sie zwischen verschiedenen Kameras wechseln.

- 1 Drücken Sie  oder , um die CAM-Identifizierungsleiste anzuzeigen, in der dargestellt wird, welche Kamera derzeit mit der Elterneinheit verbunden ist.

Hinweis

- Wenn nur eine Kamera in der Liste der gekoppelten Kameras enthalten ist, wird die Kameraindizierungsleiste durch Drücken von  und  nicht angezeigt.

- 2 Drücken Sie  und , um zu dieser Leiste zu navigieren und andere Kameras in der Liste auszuwählen. Dann versucht die Elterneinheit, eine Verbindung zu dieser Kamera herzustellen.
↳ Das Kamerasymbol wird orange angezeigt, wenn es ausgewählt wurde.

Alle Kameras loopen

Schalten Sie die Registerkarte zum Loopen aller Kameras ein, um den Zustand aller gekoppelten Kameras zu überprüfen.



Hinweis

- Wenn die Sprachaktivierung aktiviert ist, steht die Funktion zum Loopen aller Kameras nicht zur Verfügung.

Wenn die Funktion zum Loopen aller Kameras aktiviert ist, wird orange angezeigt. Sie sehen die Bilder aller Kameras nacheinander. Andere, nicht angezeigte Kameras, werden als das Symbol oder (ohne Klammer) usw. angezeigt. Dieses Symbol bietet auch Informationen darüber, wie viele Kameras Sie eingerichtet haben und welche Kamera als nächstes angezeigt wird.

Beispiel:

- 1 Von wird das Bild von Kamera eins für 20 Sekunden angezeigt.
- 2 Von wird das Bild von Kamera zwei für 20 Sekunden angezeigt.
- 3 Der Bild schaltet auf eine andere Kamera um, wenn noch mehr gekoppelte Kameras vorhanden sind.

Sprache ändern

- 1 Drücken Sie die Menütaste an der Elterneinheit.
- 2 Wählen Sie **[LANGUAGE]** aus, um Ihre gewünschte Sprache festzulegen.

Menüoption	Beschreibung
GB	Deutsch
FR	Französisch

Zurücksetzen

So setzen Sie die Elterneinheit zurück:

- 1 Halten Sie gedrückt, um die Elterneinheit auszuschalten.
- 2 Halten Sie - an der Elterneinheit gedrückt.
- 3 Halten Sie - gedrückt, und schalten Sie dabei die Elterneinheit ein.
↳ Die Elterneinheit wird zurückgesetzt.

7 Akkulebensdauer der Elterneinheit optimieren

- Laden Sie die Elterneinheit auf, wenn das Symbol für niedrigen Akkustand angezeigt wird. Laden Sie die Elterneinheit vollständig auf, bevor Sie sie erneut verwenden, da das vollständige Entladen des Akkus dessen Lebensdauer verkürzen könnte.
- Entfernen Sie den Akku aus der Elterneinheit, wenn Sie ihn eine Woche oder länger nicht benutzen.
- Laden Sie die Elterneinheit nach längerem Nichtgebrauch immer vollständig auf.
- Sollten beim Aufladen Ihres Akkus Probleme auftreten, wenden Sie sich bitte an Ihren Händler oder ein Philips Service-Center.

8 Garantie und Kundendienst

Benötigen Sie weitere Informationen oder treten Probleme auf, besuchen Sie bitte die Philips AVENT Website unter www.philips.com/AVENT, oder setzen Sie sich mit dem Philips Service-Center in Ihrem Land in Verbindung. Die Telefonnummer des Philips Service-Centers finden Sie in der internationalen Garantieschrift. Sollte es in Ihrem Land kein Philips Service-Center geben, wenden Sie sich bitte an Ihren Philips Händler.

9 Häufig gestellte Fragen (FAQ)

Wenn Sie die Lösung, die Sie benötigen, nicht in diesem Abschnitt finden, holen Sie sich Unterstützung unter www.philips.com/AVENT, oder wenden Sie sich an das Philips Service-Center in Ihrem Land.

Probleme	Mögliche Ursachen	Lösungen
Meine Eltern-/Babyeinheit lässt sich nicht einschalten.	Die Einheit ist nicht an die Stromversorgung angeschlossen.	Schließen Sie die Einheit an die Stromversorgung an.
	Akku ist leer	Tauschen Sie den Akku aus, und vergewissern Sie sich, dass er richtig eingesetzt ist.
Meine Babyeinheit lässt sich nicht einschalten.	Die Einheit ist nicht an die Stromversorgung angeschlossen.	Schließen Sie die Einheit an die Stromversorgung an.
Ich kann keine Verbindung herstellen. Die Elterneinheit piepst, und die Nachricht "NOT LINKED! CAMx OUT OF RANGE" (Nicht verbunden! CAMx nicht im Empfangsbereich) leuchtet auf.	Die Einheiten befinden sich außerhalb des Empfangsbereichs.	Stellen Sie die Einheiten näher aneinander (siehe "Empfangsbereich").
	Eltern- und Babyeinheit sind zu weit voneinander entfernt.	Stellen Sie die Elterneinheit mindestens 1,5 Meter von der Babyeinheit entfernt auf.
Ich erhalte Störsignale. Ich kann nur mit Unterbrechungen hören.	Die Babyeinheit ist ausgeschaltet.	Schalten Sie sie wieder ein.
	Die Elterneinheit empfängt Signale von anderen Geräten oder Babyphones.	Stellen Sie die Elterneinheit von anderen kabellosen 2,4-GHz-Geräten, wie zum Beispiel Telefonen, entfernt auf.
Ich kann nichts durch meine Elterneinheit hören.	Die Lautstärke der Elterneinheit ist zu niedrig eingestellt oder stumm geschaltet.	Erhöhen Sie die Lautstärke der Elterneinheit.
	Die Einheiten befinden sich außerhalb des Empfangsbereichs.	Stellen Sie die Einheiten näher aneinander.
	Sie haben die automatische Sprachaktivierung eingeschaltet.	In diesem Modus wird das Video-Display eingeschaltet, wenn die Babyeinheit ein Geräusch wahrnimmt. Solange keine Geräusche wahrgenommen werden, bleibt das Video-Display ausgeschaltet, um Energie zu sparen.
	Die Sprachaktivierungseinstellung ist zu niedrig.	Passen Sie die Sprachaktivierungseinstellung an.

Mein Empfangsbereich beträgt weniger als 150 Meter.	Hindernisse in der Umgebung können den Empfangsbereich beeinträchtigen.	Stellen Sie die Einheiten näher aneinander.
Die Akkuanzeige an der Elterneinheit blinkt rot.	Der Akku der Elterneinheit ist fast leer.	Laden Sie ihn wieder auf.
Der Akku der Elterneinheit wird sehr schnell leer.	Die Lautstärke ist zu hoch eingestellt und die Einheit verbraucht mehr Energie.	Verringern Sie die Lautstärke.
	Das Video-Display ist dauerhaft eingeschaltet, und die Einheit verbraucht mehr Energie.	Aktivieren Sie den automatischen Sprachaktivierungsmodus, um die Betriebszeit zu erhöhen.
Ist meine Babyeinheit abhörsicher?		Die digitale 2,4-GHz-Technologie dieses Babyphones garantiert die Abhörsicherheit.
Ich höre andere Geräusche von meiner Elterneinheit.	Die Babyeinheit ist zu weit von Ihrem Baby entfernt.	Stellen Sie die Babyeinheit näher an Ihr Baby heran, und beachten Sie dabei den Mindestabstand von einem Meter.
	Die Sprachaktivierungseinstellung ist zu niedrig.	Verringern Sie die Sprachaktivierungseinstellung.
	Die Babyeinheit befindet sich zu nah an der Geräuschquelle.	Stellen Sie die Babyeinheit weiter von der Geräuschquelle entfernt auf.
Das Aufladen der Elterneinheit dauert sehr lange.	Das Gerät wird zum ersten Mal oder nach einer längeren Pause verwendet.	Laden Sie das Gerät mindestens 8 Stunden lang auf.
	Die Elterneinheit ist während des Aufladevorgangs eingeschaltet.	Schalten Sie die Elterneinheit während des Aufladens aus.
Der Videomonitor gibt zeitweise einen Pfeifton aus.	Möglicherweise stehen die beiden Einheiten zu nah beieinander.	Stellen Sie die Elterneinheit mindestens 1,5 Meter von der Babyeinheit entfernt auf.
	Möglicherweise ist die Lautstärke der Elterneinheit zu hoch eingestellt.	Verringern Sie die Lautstärke an der Elterneinheit.
Die Elterneinheit gibt einen Summton aus.	Die Einheiten befinden sich außerhalb des Empfangsbereichs.	Stellen Sie die Einheiten näher aneinander.
	Die Elterneinheit empfängt Signale von anderen Geräten oder Babyphones.	Stellen Sie die Elterneinheit von anderen kabellosen 2,4-GHz-Geräten, wie zum Beispiel Telefonen, entfernt auf.
	Der Akku der Elterneinheit kann fast leer sein.	Laden Sie ihn wieder auf.
Das Video-Display flimmert.	Die Einheiten befinden sich an der Grenze des Empfangsbereichs.	Stellen Sie die Einheiten näher aneinander.

	Die Elterneinheit empfängt Signale von anderen Geräten oder Baby-phones.	Stellen Sie die Elterneinheit von anderen kabellosen 2,4-GHz-Geräten, wie zum Beispiel Telefonen, entfernt auf.
	Der Akku der Elterneinheit kann fast leer sein.	Laden Sie ihn wieder auf.
Das Video-Display zeigt kein Bild an, wenn die Betriebsanzeige leuchtet.	Die Elterneinheit befindet sich möglicherweise im Modus für die automatische Sprachaktivierung.	Drücken Sie die Taste für die automatische Sprachaktivierung erneut, um das Video-Display einzuschalten.
Das Bild auf dem Video-Display ist unscharf.	Die Display-Helligkeit kann zu niedrig oder zu hoch eingestellt sein.	Passen Sie die Display-Helligkeit an.
Das Bild auf dem Video-Display ist im Nachtsichtmodus unscharf.	Möglicherweise ist die Babyeinheit zu weit vom Baby entfernt.	Die Babyeinheit muss 1 bis 1,5 Meter vom Baby entfernt platziert werden.
Die Elterneinheit wird nicht aufgeladen, wenn sie an die Stromversorgung angeschlossen ist.	Der Akku hat möglicherweise das Ende seiner Lebensdauer erreicht.	Ersetzen Sie den Akku.
Die Nachtsicht-LED leuchtet, selbst wenn das Umgebungslicht bereits hell genug ist.	Es kann kein Umgebungslicht an den Lichtsensor der Babyeinheit (oben am Gehäuse neben der Antenne) gelangen.	Stellen Sie die Babyeinheit an einen anderen Ort, oder lassen Sie sie stehen. Das Bild auf dem Display wird davon nicht betroffen.



Tip

- Die Produktinformationen können ohne vorherige Ankündigung geändert werden.

