

RADIO – WECKER MIT iPod-DOCKING-Station

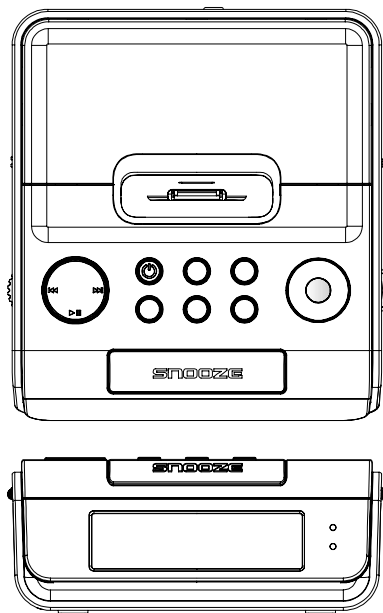

Benutzerhandbuch



SICHERHEITSHINWEISE

Beachten Sie die folgenden Hinweise für eine richtige und sichere Anwendung Ihres Gerätes.

INSTALLATION

- . Verwenden Sie dieses Gerät nicht an extrem heißen, kalten, staubigen oder feuchten Orten.
- . Platzieren Sie das Gerät auf eine gerade und waagerechte Oberfläche.
- . Behindern Sie nicht die Belüftung des Gerätes, indem Sie es an einem wenig belüfteten Ort aufstellen, es mit Stoff bedecken oder es auf einen Teppich stellen.
- . Platzieren Sie das Gerät nicht in die Nähe einer Wärmequelle.
- . Verwenden Sie dieses Gerät nur in gemäßigten Klimazonen (nicht in tropischem Klima).
- . Achten Sie darauf, das Gerät nicht Regen oder Feuchtigkeit auszusetzen.
- . Platzieren Sie keine Behältnisse mit Flüssigkeit, wie zum Beispiel eine Vase, in die Nähe des Gerätes.

SICHERHEIT

- . Wenn Sie den Netzstecker einstecken oder abziehen, fassen Sie den Stecker und nicht das Kabel an. Dadurch vermeiden Sie, das Kabel zu beschädigen, was gefährlich sein könnte.
- . Der Netzstecker und der Adapter müssen immer leicht zugänglich bleiben.
- . Wenn Sie das Gerät über längere Zeit nicht nutzen, ziehen Sie den Netzstecker aus der Steckdose.

NETZSTROMVERSORGUNG

- . Überprüfen Sie vor jedem Gebrauch, dass die lokale Netzspannung mit der des Gerätes übereinstimmt.

KONDENSATION

- . Wenn sich Kondensation im Gerät bildet, kann es zu einer Fehlfunktion kommen.
- . Schalten Sie das Gerät 1 oder 2 Stunden lang aus, schalten Sie es dann wieder ein oder heizen Sie den Raum schrittweise und trocknen Sie das Gerät vor Gebrauch.
- . Planen Sie einen Abstand von mindestens 5 cm rund um das Gerät für eine ausreichende Belüftung ein.
- . Verdecken Sie die nicht die Lüftungsöffnungen.

BATTERIE

- . Achten Sie auf die Umwelt, wenn Sie gebrauchte Batterien entsorgen.

	ACHTUNG STROMSCHLAGRISIKO NICHT BEDECKEN	
Das Symbol des Blitzes mit einem Pfeil in einem Dreieck dient dazu, den Anwender über eine "gefährliche Spannung" im Gehäuse des Gerätes zu informieren.	ACHTUNG: Öffnen Sie nicht das Gehäuse des Gerätes, um jedes Risiko eines Stromschlages zu vermeiden. Das Gerät enthält keinerlei Teile, die durch den Anwender repariert werden könnten. Lassen Sie Reparaturen nur vom Fachmann ausführen.	Das Ausrufezeichen in einem Dreieck warnt den Anwender über das Vorhandensein von wichtigen Hinweisen in den Unterlagen, die das Gerät begleiten.

INHALTSVERZEICHNIS

SICHERHEITSHINWEISE	1
INHALTSVERZEICHNIS	2
PACKUNGSINHALT	2
BESCHREIBUNG DES GERÄTES	2
STROMANSCHLUSS	3
GRUNDFUNKTIONEN	3
NUTZUNG DES RADIOS	4
NUTZUNG EINES iPods UND AUFLADEN DER IM iPod INTEGRIERTEN BATTERIE	5
VERWENDUNG DES ANSCHLUSSES FÜR ZUSATZGERÄTE AUX-IN	6
VERWENDUNG DES ZUSATZAUSGANGS	6
WARTUNG	6
HINWEISE ZUR FEHLERBEHEBUNG	7
TECHNISCHE EIGENSCHAFTEN	7

PACKUNGSINHALT

1. Dockingstation
2. Adapter für verschiedene iPod-Modelle (7X)
3. Benutzerhandbuch

BESCHREIBUNG DES GERÄTES

1. Lautsprecher(2X)
2. Stromversorgungskabel
3. Zusatzeingang (**AUX IN**)
4. Zusatzausgang (**AUX OUT**)
5. **DIMMER HI/LO**-Schalter (hohe/niedrige Helligkeit)
6. UKW-Kabelantenne
7. iPod Dockingstation und Anschlussstecker
8. **AM/FM/iPod/AUX-** (MW/UKW/iPod/AUX-) Schalter
9. Taste **AL SET/OFF** (Alarm Ein/Aus)
10. Taste **CLK SET** (Einstellung der Uhrzeit)
11. Frequenzanzeige
12. **TUNING**-Drehradchen (Sendereinstellung)
13. Taste **MIN** (Einstellung der Minuten)
14. Taste **SNOOZE** (Alarm wiederholen)
15. **FM ST**-Anzeige (UKW Stereo)
16. Stromversorgungsanzeige **ON**
17. Batteriefach, um die Uhrzeiteinstellungen nicht zu verlieren
18. Anzeige der Uhrzeit
19. **ALARM**-Anzeige (Alarm aktiviert)
20. Taste **HR** (Einstellung der Stunden)
21. Taste **SLEEP** (Einschlaf-Funktion)
22. Drehradchen **VOLUME** (Lautstärke)
23. Tasten **⏮** (vorhergehender Titel/schneller Rücklauf) / **⏭** (nächster Titel/ schneller Vorlauf) / **⏸** (Play/Pause)
24. Taste **ON/⏻** (Ein/Aus).
25. Schalter **AUTO OFF** (deaktiviert) / **MUSIC** (Musik) / **BUZZER** (Summer)

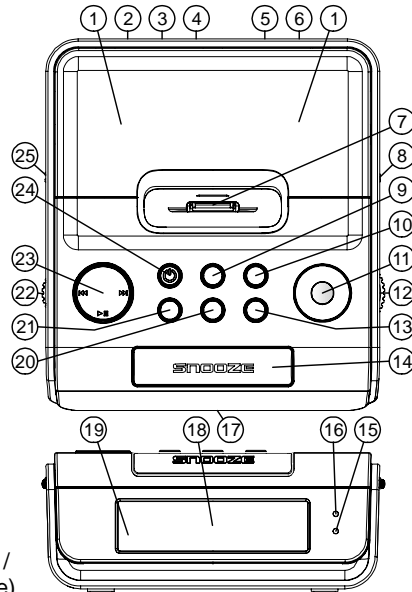

STROMANSCHLUSS

NETZSTROMVERSORGUNG

Schließen Sie das Stromkabel an eine Steckdose mit 230 V AC ~ 50 Hz an.

Installieren der Batterie zur Speicherung der Uhrzeit

Wenn das Stromkabel entfernt wird oder ein Stromausfall auftritt, ermöglicht es eine 9V-Batterie Typ 6F22 (nicht im Lieferumfang enthalten) die Einstellung der Uhrzeit zu speichern, allerdings wird die Uhrzeit unterdessen nicht angezeigt. Um die Batterie einzulegen, öffnen Sie das Batteriefach auf der Unterseite des Gerätes. Legen Sie die Batterie ein (am besten eine Alkali-Batterie), achten Sie auf die richtige Polarität und schließen Sie das Fach wieder.

Dadurch brauchen Sie die Uhrzeit nach einem Stromausfall nicht neu einzustellen. Wenn die Uhrzeit blinkt bedeutet das, dass die Speicherbatterie verbraucht ist oder nicht richtig eingelegt wurde. Die Speicherbatterie kann die genaue Uhrzeit der Anzeige ca. 30 Minuten lang speichern. Wenn der Strom erst nach über 30 Minuten wiederkommt kann es möglich sein, dass Sie die Uhrzeit erneut einstellen müssen.

Vorsichtsmaßnahmen bei der Verwendung von Batterien

1. Ersetzen Sie die Batterie nur durch einen gleichen oder gleichwertigen Batterietyp.
2. Entfernen Sie die Batterie wenn diese verbraucht ist, denn sie könnte auslaufen.
3. Entsorgen Sie verbrauchte Batterie entsprechend der gültigen Umweltschutzvorschriften.

GRUNDFUNKTIONEN

Gerät einschalten/ in den Standby-Modus versetzen

Nachdem Sie das Gerät an den Strom angeschlossen haben, befindet es sich im Standby-Modus und die Uhrzeit wird angezeigt. Drücken Sie die Taste **ON/⏻**, um das Gerät einzuschalten. Die Stromversorgungsanzeige **ON** leuchtet auf. Drücken Sie erneut diese Taste, um in den Standby-Modus zurückzukehren.

Einstellen der Uhrzeit

Einstellen der Uhrzeit

1. Halten Sie die Taste **CLK SET** gedrückt und verwenden Sie die Taste **HR**, um die Stunden einzustellen.
2. Halten Sie die Taste **CLK SET** gedrückt und verwenden Sie die Taste **MIN**, um die Minuten einzustellen.

Einstellen der Weckzeit

1. Halten Sie die Taste **AL SET/OFF** gedrückt und verwenden Sie die Taste **HR**, um die Stunden einzustellen.
2. Halten Sie die Taste **AL SET/OFF** gedrückt und verwenden Sie die Taste **MIN**, um die Minuten einzustellen.

Nutzung der Weckfunktion

Mit diesem Gerät können Sie sich mit dem Summton oder mit Musik wecken lassen (UKW/MW-Radio oder iPod).

1. Drücken Sie lange auf die Taste **AL SET/OFF**, um die Uhrzeit anzuzeigen, zu der die Weckfunktion sich einschalten soll.
2. Zum Einstellen der Weckzeit, lesen Sie bitte den Abschnitt "Weckzeit einstellen".
3. Um die Weckfunktion zu aktivieren, stellen Sie den Schalter **AUTO OFF/MUSIC/BUZZER** auf **MUSIC**, wenn Sie mit Musik geweckt werden wollen oder auf **BUZZER**, wenn Sie mit dem Summton geweckt werden wollen. Die **ALARM**-Anzeige erscheint in der linken unteren Ecke des Displays.

Wenn Sie mit Musik geweckt werden möchten, schaltet sich die Weckfunktion automatisch mit dem letzten Titel ein, der vor dem Ausschalten des Gerätes abgespielt wurde. Sie können also den Titel auswählen, mit dem Sie geweckt werden wollen.

4. Wenn Sie den Modus MUSIC wählen, schalten Sie den Schalter **AM/FM/iPod/AUX** auf die gewünschte Quelle.
5. Der Buzzer oder die Musik schaltet sich zur gewünschten Uhrzeit automatisch ein.
6. Um die Alarmfunktion zu unterbrechen, drücken Sie die Taste **AL SET/OFF**. Sie schaltet sich dann zur selben Uhrzeit am nächsten Tag wieder ein.
7. Um die Weckfunktion zu deaktivieren, stellen Sie den Schalter **AUTO OFF/MUSIC/BUZZER** auf **AUTO OFF**.

Bemerkungen:

- Die Lautstärke des Summtons kann nicht geändert werden, aber die Lautstärke der Musik können Sie mit Hilfe des Drehrädchens **VOLUME** beliebig einstellen.
- Wenn Sie die Quelle **iPOD/AUX** wählen, achten Sie darauf, dass sich ein iPod auf der Dockingstation befindet und dass die Lautstärke passend eingestellt ist.

Alarmwiederholungsfunktion

Drücken Sie dazu auf die Taste **SNOOZE**, wenn sich die Weckfunktion einschaltet: der Wecker geht aus und schaltet sich nach 9 Minuten automatisch wieder ein. Um die Alarmwiederholungsfunktion zu unterbrechen, drücken Sie die Taste **AL SET/OFF**. Die Weckfunktion schaltet sich dann zur selben Uhrzeit am nächsten Tag wieder ein.

Einschlaf-Funktion (automatisches Ausschalten)

Sie können das Gerät so programmieren, dass sich die Musik nach einer bestimmten Zeit automatisch ausschaltet (maximal 1 Stunde 59 Minuten).



1. Im Standby-Modus, halten Sie die Taste **SLEEP** gedrückt. « 0:59 » erscheint am Bildschirm. Das Gerät schaltet sich ein.
2. Halten Sie die Taste **SLEEP** gedrückt und verwenden Sie die Taste **MIN**, um eine Dauer einzustellen: 59, 58... mit jedem Druck wird der Zeitraum verringert, bis auf 0 Minuten.
3. Um eine Einschlafzeit über 59 Minuten einzustellen, halten Sie die Taste **SLEEP** gedrückt und drücken Sie die Taste **HR**. Die Einschlafzeit wird um eine Stunde erhöht. Halten Sie dann die Taste **SLEEP** gedrückt und verwenden Sie die Taste **MIN**, um die Minuten einzustellen.
4. Wenn die Einschlafzeit abgelaufen ist, geht das Gerät automatisch aus.
5. Um die Schlaffunktion zu deaktivieren, bevor die Einschlafzeit abgelaufen ist, drücken Sie die Taste **SNOOZE** oder die Taste **ON/** . Die Musik geht dann sofort aus.

Einstellen der Helligkeit des Displays

Schalten Sie den **DIMMER**-Schalter auf die gewünschte Position: **HI** (hoch) oder **LO** (niedrig), um die Helligkeit der Anzeige einzustellen.

NUTZUNG DES RADIOS

Radio hören

1. Drücken Sie die Taste **ON/** , um das Gerät einzuschalten.
2. Stellen Sie den Schalter **AM / FM / iPod/AUX** auf **AM** oder **FM**.
3. Drehen Sie das **TUNING**-Drehrädchen, um einen Sender auszuwählen. Die Frequenzanzeige zeigt den Sender an, den Sie ausgewählt haben. Wenn ein UKW-Stereo-Sender empfangen wird, leuchtet die Anzeige **FM ST** auf.
4. Stellen Sie die Lautstärke mit Hilfe des Drehrädchens **VOLUME** ein.
5. Drücken Sie die Taste **ON/** , um das Gerät auszuschalten.

Für einen optimalen Empfang

Im UKW-Modus, ziehen Sie die UKW-Antenne und positionieren Sie so, dass Sie den besten Empfang erhalten.

Im MW-Modus, drehen Sie das Gerät so, dass Sie den besten Empfang erhalten.

NUTZUNG EINES IPODS UND AUFLADEN DER IM IPOD INTEGRIERTEN BATTERIE

Installation eines Adapters auf der iPod-Dockingstation

1. Wählen Sie den geeigneten Adapter für Ihr iPod-Modell in der nachfolgenden Tabelle.
2. Setzen Sie den Adapter auf die Dockingstation über dem Gerät ein, so dass die beiden Laschen nach vorn zeigen.
3. Um den Adapter wieder zu entfernen, drücken Sie hinten auf den Adapter und ziehen Sie ihn nach oben.

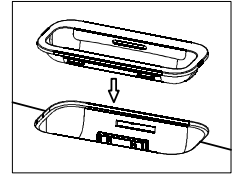

Adapter-Nr.	Beschreibung des iPods	Kapazität
6	iPod (4. Generation)	20 Go
	iPod (4. Generation) mit Farbanzeige	20 Go und 30 Go
7	iPod (4. Generation)	40 Go
	iPod (4. Generation) mit Farbanzeige	40 Go und 60 Go
8	iPod Nano (1. Generation)	1 Go, 2 Go und 4 Go
	iPod Nano (2. Generation)	2 Go, 4 Go und 8 Go
9	iPod Video (5. Generation)	30 Go
	iPod Classic	80 Go
10	iPod Video (5. Generation)	60 Go und 80 Go
	iPod Classic	160 Go
13	iPod Nano (3. Generation)	4 Go und 8 Go
14	iPod Touch	8 Go und 16 Go

Bemerkung: Achten Sie darauf, den passenden Adapter für Ihren iPod zu verwenden und dass er richtig auf der Dockingstation installiert ist.

Nutzung Ihres iPods

1. Sobald der richtige Adapter angebracht ist, setzen Sie Ihren iPod (ohne Schutzhülle) vorsichtig auf die Dockingstation.
2. Stellen Sie den Schalter **AM / FM / iPod/AUX** auf **iPOD/AUX**.
3. Drücken Sie die Taste **ON/** . Die beiden Geräte schalten sich ein und der iPod wird automatisch abgespielt.
4. Um das Abspielen der Musik zu unterbrechen, drücken Sie die Taste **▶|**. Um die Musik weiterlaufen zu lassen, drücken Sie erneut diese Taste.
5. Drücken Sie die Taste **◀ / ▶** um zur vorherigen/nächsten Datei zu gehen.
6. Um schnell nach vorn oder zurück zu gelangen, halten Sie diese Tasten gedrückt.
7. Sie können auch die Tasten Ihres iPods verwenden, um diese Schritte auszuführen.

Bemerkungen:

- Die integrierte Batterie des iPods lädt sich auf, bis sie vollständig geladen ist. Stellen Sie die Lautstärke mit Hilfe des Drehrädchens des Gerätes ein.
- Um zu vermeiden, dass der Ton während des Abspielens des iPods über dieses Gerät verformt wird, deaktivieren Sie die Equalizer-Funktion des iPods.
- Die Dockingstation wurde nicht dafür entwickelt, um einen iPod Shuffle abzuspielen oder zu laden, aber es ist möglich, den Line-Ausgang oder den Kopfhörerausgang des iPods mit dem Aux-In-Anschluss des Gerätes zu verbinden.

VERWENDUNG DES ANSCHLUSSES FÜR ZUSATZGERÄTE AUX-IN

Dieses Gerät verfügt über einen Anschluss für Zusatzgeräte (**AUX IN**), mit dem Sie externe Geräte, wie zum Beispiel einen MP3-Player oder ein älteres iPod-Modell anschließen können.

1. Verbinden Sie den **AUX IN**-Anschluss, der sich an der Rückseite des Gerätes befindet, mit Hilfe eines Stereokabels von 3,5 mm Durchmesser (nicht im Lieferumfang enthalten) mit dem Line-/Kopfhörer-Anschluss Ihres externen Audio-Gerätes.
2. Stellen Sie den Schalter **AM / FM / iPod/AUX** auf **iPod/AUX**.
3. Verwenden Sie Ihr externes Gerät wie üblich: Wählen Sie einen Titel und spielen Sie ihn ab.
4. Stellen Sie beide Geräte auf die gewünschte Lautstärke ein.

Bemerkung: Wenn ein externes Gerät mit dem **AUX IN**-Anschluss verbunden ist und gleichzeitig ein iPod auf die Dockingstation gestellt wurde, liest das Gerät nur die Musik auf dem externen Gerät.

VERWENDUNG DES ZUSATZAUSGANGS

Mit dem Zusatzausgang **AUX OUT** können Sie das Gerät an einen externen Verstärker anschließen.

1. Verbinden Sie den **AUX OUT**-Anschluss, der sich an der Rückseite des Gerätes befindet, mit Hilfe eines Stereokabels von 3,5 mm Durchmesser (nicht im Lieferumfang enthalten) mit dem Line-/Kopfhörer-Anschluss Ihres externen Verstärkers.
2. Folgen Sie den Anweisungen des Abschnitts „**Nutzung Ihres iPods**“.

Bemerkung: Es ist nicht möglich, über den Verstärker Radio zu hören oder den Ton eines mit dem AUX IN-Anschluss verbundenen Gerätes zu empfangen.

WARTUNG

Vorsichtsmassnahmen und Wartung

Um das Gerät zu reinigen, schalten Sie es aus und entfernen Sie Staub und Flecken mit Hilfe eines weichen, leicht feuchten Tuches. Verwenden Sie niemals Benzol, Lösemittel oder ähnliche chemische Produkte.



Wenn Sie dieses Gerät später einmal entsorgen möchte, beachten Sie dabei bitte, dass elektrische Geräte nicht in den Haushaltsmüll gehören. Erkundigen Sie sich deshalb nach einer Recyclingmöglichkeit in Ihrer Nähe. Für weitere Informationen, wenden Sie sich an die kommunalen Behörden oder Ihren Händler (WEEE-Richtlinie über Elektro- und Elektronik-Altgeräte).

HINWEISE ZUR FEHLERBEHEBUNG

Probleme	Lösungen
1. Das Gerät oder der Bildschirm funktionieren nicht richtig	<ol style="list-style-type: none">1.1 Drücken Sie die Taste ON  um das Gerät in den Standby-Modus zu versetzen und drücken Sie diese Taste erneut, um das Gerät einzuschalten.1.2 Starten Sie das Gerät neu, indem Sie den Netzwerkadapter einige Sekunden lang abziehen und dann wieder einstecken.
2. Kein Ton, schlechte Tonqualität.	<ol style="list-style-type: none">2.1 Überprüfen Sie, dass alle Kabel richtig angeschlossen sind.2.2 Verwenden Sie den Schalter AM / FM / iPod/AUX um die passende Funktion auszuwählen.
3. Geräusche oder verformter Klang im Radio-Modus.	<ol style="list-style-type: none">3.1 UKW-Modus: Ziehen Sie die UKW-Antenne und positionieren Sie so, dass Sie den besten Empfang erhalten.3.2 MW-Modus: Drehen Sie das Gerät so, dass Sie den besten Empfang erhalten.
4. Kein Ton, schlechte Tonqualität im iPod-Modus	<ol style="list-style-type: none">4.1 Überprüfen Sie, dass Sie den passenden Adapter gewählt haben.4.2 Deaktivieren Sie den Equalizer Ihres iPods.4.3 Das Modell Ihres iPods wird nicht von der Dockingstation unterstützt. Schließen Sie Ihren iPod über den AUX IN-Anschluss an die Dockingstation an.

TECHNISCHE EIGENSCHAFTEN

Radio

Frequenzbereich

UKW : 87,5 – 108 MHz

MW: 540 -1600 kHz

Antenne

UKW : UKW-Kabelantenne

MW: integrierte Ferritantenne

Allgemeines

Ausgangsleistung

2 X 0,8 W

Verbrauch

14 W

Lautsprecher

2" (50 mm) 8 Ohm

Stromanschluss

AC 230 V, 50 Hz

Batteriespeicherung

Eine 9 –Batterie Typ 6F22 (nicht im Lieferumfang enthalten)

Ausmaße

65 (H) x 155 (L) x 160 (B.) mm

Gewicht

0,9 kg

Bemerkung: Wir arbeiten ständig an der Verbesserung unserer Produkte. Daher kann es vorkommen, dass die technischen Eigenschaften ohne vorherige Information geändert werden.