

SAMSUNG

LCD TV

LE26R4

LE26R5

LE32R3

LE32R4

LE32R5

LE37R4

LE40R5

Istruzioni per l'uso

Prima di utilizzare l'unità, leggere attentamente questo manuale e conservarlo per eventuali consultazioni future.

**MENU A SCHERMO
MONITOR PER PC
IMMAGINE NELL'IMMAGINE (PIP)
TELEVIDEO**

Questo apparecchio è fabbricato in conformità al D.M.28.08.95 n.548 ed in particolare a quanto specificato nell Art.2, comma 1.

Questo apparecchio è fabbricato nella U.E. in conformità al D.M.28.08.95 n.548 Art.2, comma 1 ed al D.M.26.03.92 Art.1

Registra il tuo prodotto su www.samsung.com/global/register

Precauzioni quando si visualizza un'immagine statica

Un'immagine statica può causare danni permanenti allo schermo TV.

- TV pronta per il supporto digitale: quando si seleziona la modalità schermo normale (4:3) per guardare un programma digitale di grado SD (con uscita del Set Top Box di 480p).

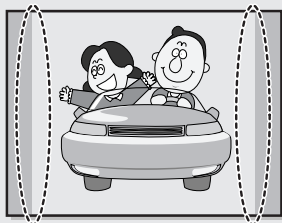

- TV pronta per il supporto digitale: quando si seleziona la modalità schermo Wide (estesa, 16:9) per guardare un programma digitale di grado SD (con uscita del Set Top Box di 1080p).



Sebbene i programmi digitali debbano essere nel formato di schermo HD esteso (16:9), le emittenti talvolta trasmettono programmi che originariamente sono in formato schermo normale (4:3) convertendo i segnali in forma digitale. In questi casi i bordi sinistro e destro dello schermo vengono tagliati.

Nota: se i bordi a sinistra, destra e al centro dello schermo restano fissi per un periodo di tempo prolungato, anche la quantità di luce trasmessa resta invariata, con il risultato che i bordi potrebbero lasciare delle tracce.

Non lasciare lo schermo in pausa per periodi di tempo prolungati, perché si potrebbe verificare l'effetto burn-in temporaneo o permanente.

- TV pronta per il supporto digitale: quando la TV riceve segnali di grado HD e l'uscita del Set Top Box è di 1080i).

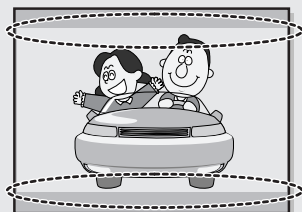

Quando si guarda un programma digitale di grado HD su una TV regolare (4:3) con dimensioni di schermo selezionati di "16:9" o "Panorama", sarà possibile vedere il programma ma i bordi superiore e inferiore dello schermo saranno tagliati.

Nota: se i bordi superiore, inferiore e al centro dello schermo restano fissi per un periodo di tempo prolungato, anche la quantità di luce trasmessa resta invariata, con il risultato che i bordi potrebbero lasciare delle tracce.

Non lasciare lo schermo in pausa per periodi di tempo prolungati, perché si potrebbe verificare l'effetto burn-in temporaneo o permanente.

- TV con supporto digitale integrato (schermo Wide): quando la TV riceve segnali di programmi grado SD (normale)(ricezione di segnali normali di 480p).
- TV pronta per il supporto digitale (schermo Wide): quando la TV riceve segnali di programmi grado SD (normale)(con un Set Top Box).
- Quando si guarda un programma analogico (normale) su uno schermo TV di tipo Wide (con la modalità 4:3 selezionata).

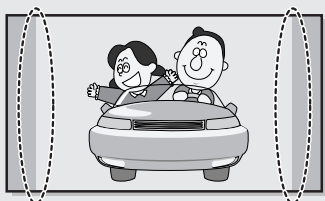

Sebbene i programmi digitali debbano essere nel formato di schermo HD esteso (16:9), le emittenti talvolta trasmettono programmi che originariamente sono in formato schermo normale (4:3) convertendo i segnali in forma digitale. In questi casi i bordi sinistro e destro dello schermo vengono tagliati.

Nota: se i bordi a sinistra, destra e al centro dello schermo restano fissi per un periodo di tempo prolungato, anche la quantità di luce trasmessa resta invariata, con il risultato che i bordi potrebbero lasciare delle tracce.

Non lasciare lo schermo in pausa per periodi di tempo prolungati, perché si potrebbe verificare l'effetto burn-in temporaneo o permanente.

- Quando si guarda un DVD, CD o un video nel formato Wide (21:9) su uno schermo TV Wide (16:9).
- Quando si collega un computer o una console di videogiochi alla TV e si seleziona la modalità di schermo 4:3.

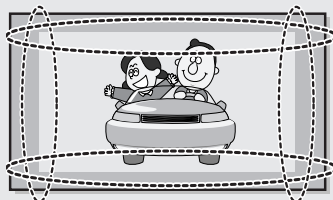

Se si collega un lettore DVD, un computer o una console di videogiochi alla TV con schermo Wide e si guarda un film o si gioca a un videogioco in modalità normale (4:3) o Wide (21:9), i bordi sinistro e destro, o i bordi superiore e inferiore dello schermo saranno tagliati.

Nota: se i bordi a sinistra, destra e al centro dello schermo restano fissi per un periodo di tempo prolungato, anche la quantità di luce trasmessa resta invariata, con il risultato che i bordi potrebbero lasciare delle tracce.

Non lasciare lo schermo in pausa per periodi di tempo prolungati, perché si potrebbe verificare l'effetto burn-in temporaneo o permanente.

Sommario

◆ COLLEGAMENTO E PREPARAZIONE DEL TELEVISORE

■ Vista del pannello di controllo	4
■ Vista del pannello dei collegamenti	5
- Collegamento di un'antenna o di una rete televisiva via cavo.....	6
- Collegamento dei componenti (DTV/DVD).....	6
- Collegamento di dispositivi A/V esterni.....	6
- ASSISTENZA	6
- Collegamento di un Set-Top Box, VCR o DVD	6
- Collegamento di HDMI/DVI	7
- Collegamento di un computer	7
- Collegamento AUDIO	7
- Blocco Kensington.....	7
■ Illustrazione del telecomando (tutte le funzioni eccetto Televideo)	8
■ Illustrazione del telecomando (funzioni del Televideo)	9
■ Inserimento delle batterie nel telecomando	10
■ Accensione e spegnimento.....	11
■ Impostare il televisore in modalità standby	11
■ Imparare a usare il telecomando.....	12
■ Plug and Play	13
■ Scelta della lingua	14

◆ IMPOSTAZIONE DEI CANALI

■ Memorizzazione automatica dei canale.....	15
■ Memorizzazione manuale dei canale	16
■ Modifica dei canale	18
■ Ordinamento dei canali emorizzati	19
■ Assegnazione dei nomi ai canale.....	20
■ Ottimizzazione della sintonia dei canali.....	21

◆ IMPOSTAZIONE DELL'IMMAGINE

■ Modifica dello standard di immagine	22
■ Regolazione dell'immagine personalizzata	23
■ Modifica della tonalità di colore	24
■ Azzeramento delle impostazioni di visualizzazione dell'immagine ai valori preimpostati in fabbrica	24
■ Selezione delle dimensioni dell'immagine.....	25
■ Fermo immagine corrente.....	25
■ Uso della funzione Digital NR (Digital Noise Reduction).....	26
■ DNie (Digital Natural Image engine)	27
■ Controllo colore	28
■ Contrasto dinam	29
■ Sens luminosità	30
■ Visualizzazione dell'immagine nell'immagine (PIP)	31

◆ IMPOSTAZIONE DELL'AUDIO

■ Regolazione del volume	33
■ Spegnimento temporaneo del volume	34
■ Selezione della modalità audio	34

Sommario

◆ IMPOSTAZIONE DELL'AUDIO	
■ Modifica dello standard audio	35
■ Regolazione delle impostazioni dell'audio	35
■ Impostazione di TruSurround XT (SRS TSXT)	36
■ Regolazione automatica del volume	37
■ Collegamento delle cuffie di ascolto	38
■ Selezione di Internal Mute (Mute interno)	38
■ Ascolto dell'audio dell'immagine secondaria	39
◆ IMPOSTAZIONE DELL'ORA	
■ Configurazione e visualizzazione dell'ora attuale	40
■ Impostazione del timer	41
■ Spegnimento e accensione automatica della televisione	42
■ Attivazione di Child Lock (Blocco canali)	43
◆ IMPOSTAZIONE DI ALTRE FUNZIONI	
■ Impostazione della modalità Pagina blu	44
■ Selezione della Melodia	44
■ Selezione di un dispositivo dalle fonti esterne	45
■ Visualizzazione di immagini provenienti da fonti esterne	46
◆ IMPOSTAZIONE DEL PC	
■ Configurazione del software per PC (basato su Windows XP)	47
■ Regolazione automatica dello schermo del PC	48
■ Regolazione della qualità dell'immagine	49
■ Modifica della posizione dell'immagine	50
■ Inizializzazione delle impostazioni dell'immagine	51
◆ USO DELLA FUNZIONE TELETEXT	
■ Decoder Teletext	52
■ Visualizzazione delle informazioni del Televideo	52
■ Selezione di una pagina Teletext specifica	53
■ Utilizzo della modalità Fastext per selezionare una pagina Teletext	54
◆ CONSIGLI PER L'USO	
■ Risoluzione dei problemi: Prima di rivolgersi al personale di assistenza	55
■ Installazione del kit di montaggio a muro (LE26R4/LE26R5)	56
■ Installazione del kit di montaggio a muro (LE32R3/LE32R4/LE32R5/LE37R4/LE40R5)	58
■ Installazione del supporto (LE26R4/LE26R5/LE32R3/LE32R4/LE32R5/LE37R4)	60
■ Uso del blocco antifurto Kensington	61
■ Specifiche tecniche e ambientali	62
■ Modalità di visualizzazione (PC)	63
■ Onfigurazioni contatti	64
■ Diagrammi a blocchi	65

Simboli



Premere



Importante



Nota

Vista del pannello di controllo

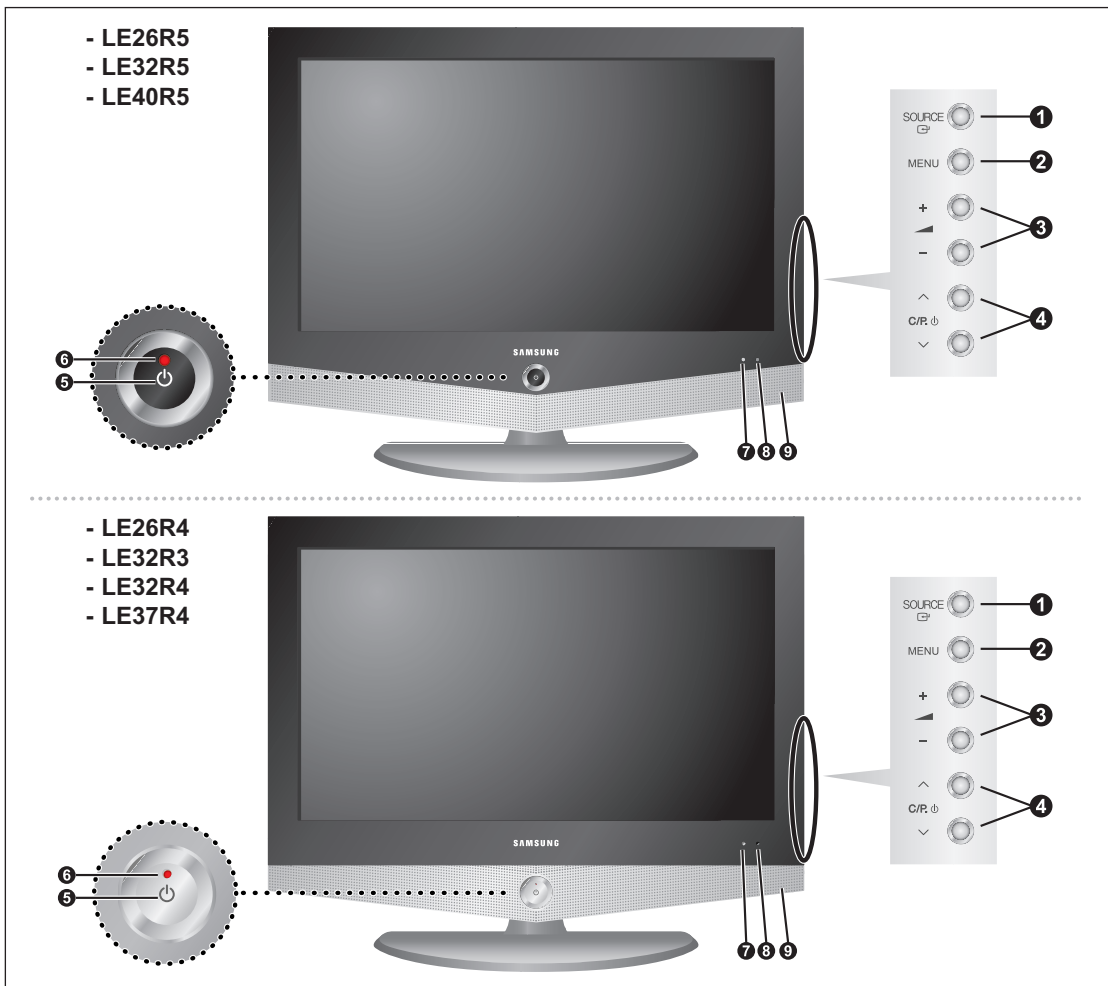

1 SOURCE

Visualizza il menu con tutte le fonti d'ingresso disponibili (TV, Est. 1, Est. 2, AV, S-Video, Comp., PC, HDMI). È anche possibile utilizzare il pulsante SOURCE  (elenco origini) del pannello di controllo della TV per eseguire la selezione.

2 MENU

Premere per visualizzare il menu su schermo con le funzioni del televisore.

3 - +

Premere per aumentare o diminuire il volume. Utilizzato anche per selezionare le voci del menu a schermo.

4 C/P.

Premere per cambiare canale. Premere anche per evidenziare varie voci del menu a schermo. (Senza il telecomando, si può accendere il televisore utilizzando i tasti dei canale.)

5 (Alimentazione)

Premere per accendere e spegnere il televisore.

6 Indicatore alimentazione

Lampeggia e si spegne quando l'alimentazione è attivata e si accende in modalità stand-by.

7 Light Detecting Sensor

Regola la luminosità dello schermo automaticamente rilevando la luminosità presente nell'ambiente circostante. Questo sensore funziona quando è attiva la funzionalità Sens luminosità.

8 Sensore telecomando

Puntare il telecomando verso questo punto del televisore.

9 Altoparlanti

Vista del pannello dei collegamenti

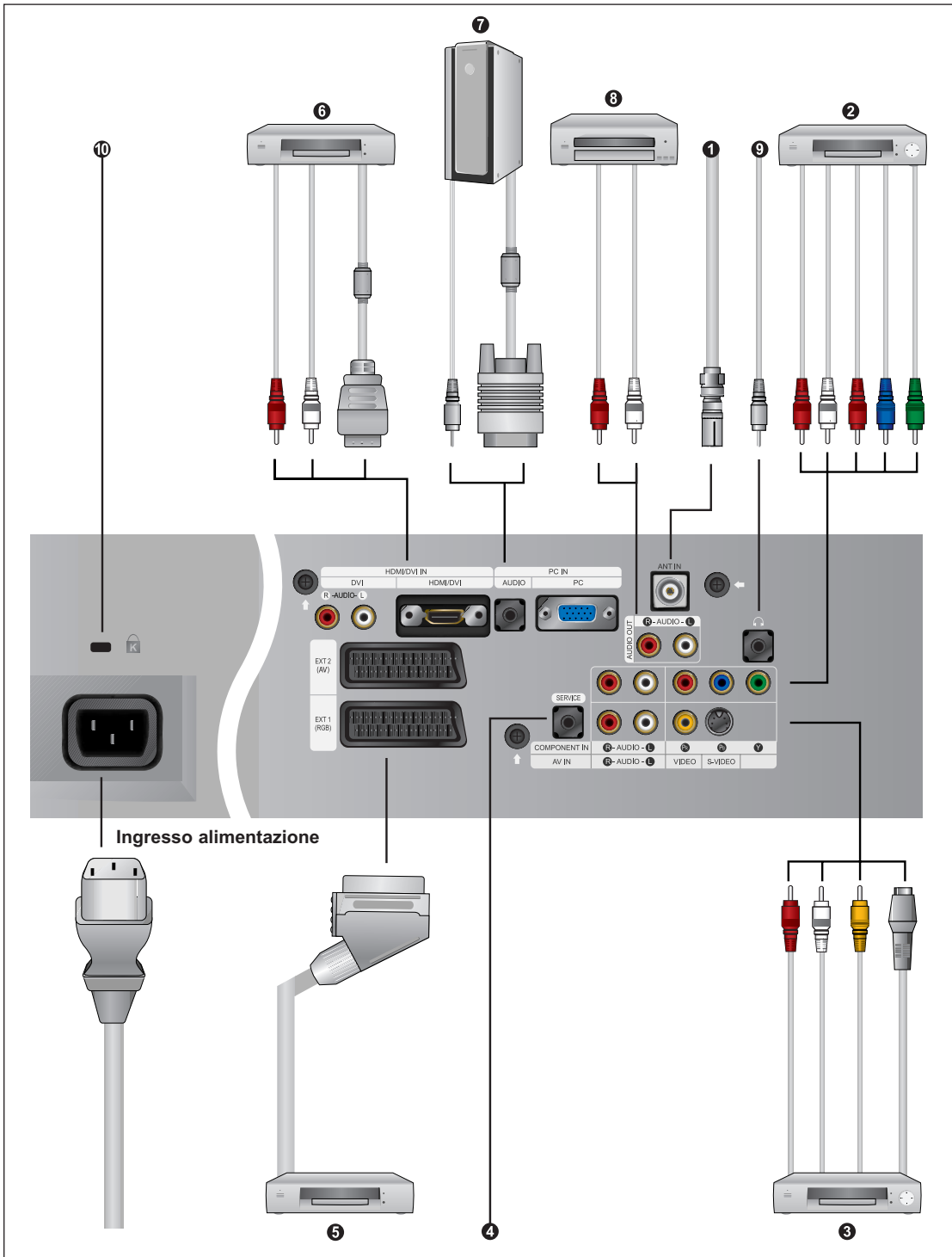

👉 Ogni volta che si collega un sistema audio o video al monitor TV, assicurarsi che tutti gli elementi siano spenti.

Vista del pannello dei collegamenti

1 Collegamento di un'antenna o di una rete televisiva via cavo

Per vedere correttamente i canale televisivi, il monitor TV deve ricevere un segnale da una delle seguenti fonti:

- Un'antenna all'esterno
- Una rete televisiva via cavo
- Una rete satellitare

2 Collegamento dei componenti (DTV/DVD)

- Collegare i cavi video al connettore del componente ("Pr", "Pb", "Y") sulla parte posteriore dell'apparecchiatura e le altre estremità ai connettori di uscita video corrispondenti del DTV o DVD.
- Se si desidera collegare il Set-Top Box e il DTV (o DVD), effettuare il collegamento tra i due dispositivi, quindi collegare il DTV (o DVD) al rispettivo connettore ("Pr", "Pb", "Y") sull'apparecchiatura.
- I connettori Y, Pb e Pr dei componenti (DTV o DVD) sono talvolta etichettati con Y, B-Y e R-Y o Y, Cb e Cr.
- Collegare i cavi audio RCA a "R - AUDIO - L" sulla parte posteriore dell'apparecchiatura e le altre estremità ai connettori audio corrispondenti sul DTV o DVD.

3 Collegamento di dispositivi A/V esterni

- Collegare il cavo RCA o S-VIDEO a un dispositivo esterno A/V appropriato, ad esempio un videoregistratore, un DVD o una videocamera.
- Collegare i cavi audio RCA agli ingressi "R - AUDIO - L" situati sul retro del monitor TV e le altre estremità ai connettori delle uscite audio corrispondenti sul dispositivo A/V.
- Le cuffie possono essere collegate all'apposita uscita (9) situata sul retro del monitor. Quando le cuffie sono collegate, l'audio in uscita agli altoparlanti incorporati viene disabilitato.

4 ASSISTENZA

- Connettore per il tecnico del servizio assistenza.

5 Collegamento di un Set-Top Box, VCR o DVD

- Collegare il cavo SCART VCR o DVD al connettore SCART del VCR o DVD.
- Se si desidera collegare il Set-Top Box e il VCR (o DVD), effettuare il collegamento tra i due dispositivi, quindi collegare il VCR (o DVD) all'apparecchiatura.

➤ Specifica di ingresso/uscita

Connettore	Ingresso				Uscita
	Video	Audio (R/L)	S-Video	RGB	Video+Audio (R/L)
SCART 1 (EXT 1)	✓	✓		✓	Solo uscita TV
SCART 2 (EXT 2)	✓	✓			Uscita monitor (TV/Ext.1/Ext.2/AV/S-VHS)

Vista del pannello dei collegamenti

6 Collegamento di HDMI/DVI

- Supporta le connessioni tra periferiche AV con connessione HDMI (set top box, lettori DVD, ricevitori AV e televisori digitali).
- Non è necessario alcun collegamento audio per una connessione HDMI-HDMI.

➤ Cos'è HDMI?

- HDMI, o interfaccia multimediale ad alta definizione, è un'interfaccia di nuova generazione che permette la trasmissione di segnali audio e video digitalizzati utilizzando un unico cavo, senza compressione.
 - "Interfaccia multimediale" è il nome che indica più precisamente la sua funzione specialmente perché essa consente la coesistenza di più canali audio digitali (5.1 canali). La differenza tra HDMI e DVI è che un dispositivo HDMI ha dimensioni inferiori, presenta la funzione di codifica HDCP (High Bandwidth Digital Copy Protection) installata e supporta l'audio digitale multicanale.
 - Utilizzare un terminale HDMI/DVI per la connessione DVI a una periferica estesa.
- Utilizzare il cavo DVI-HDMI o una prolunga DVI-HDMI per il collegamento e il terminale "R - AUDIO - L" su DVI per l'uscita audio.

7 Collegamento di un computer

- Collegare il cavo D-Sub a "PC (PC IN)" sul retro del dispositivo e l'altra estremità alla scheda video del computer.
- Collegare un'estremità del cavo audio stereo al jack "AUDIO (PC IN)" situato sul retro del monitor TV e l'altra estremità al jack "Audio Out" situato sulla scheda audio del proprio computer.

8 Collegamento AUDIO

- Collegare i cavi audio RCA a "R - AUDIO - L" sulla parte posteriore dell'apparecchiatura e le altre estremità ai connettori audio corrispondenti dell'amplificatore o dell'impianto DVD Home Theater.

	Altoparlante			Uscita SCART2 e uscita Audio		
	RF	Scart, AV, S- Video	Component, PC, HDMI	RF	Scart, AV, S- Video	Component, PC, HDMI
Mute interno disattivato	Uscita altoparlante	Uscita altoparlante	Uscita altoparlante	Uscita audio	Uscita audio	Uscita audio
Mute interno attivato	Mute	Mute	Mute	Uscita audio	Uscita audio	Uscita audio
Nessun segnale video	Mute	Mute	Mute	Mute	Uscita audio	Uscita audio

10 Blocco Kensington

- Vedere "Uso del blocco antifurto Kensington" a pagina 61.
- La posizione del dispositivo di blocco 'Kensington Lock' può variare a seconda del modello.

Illustrazione del telecomando (tutte le funzioni eccetto Televideo)

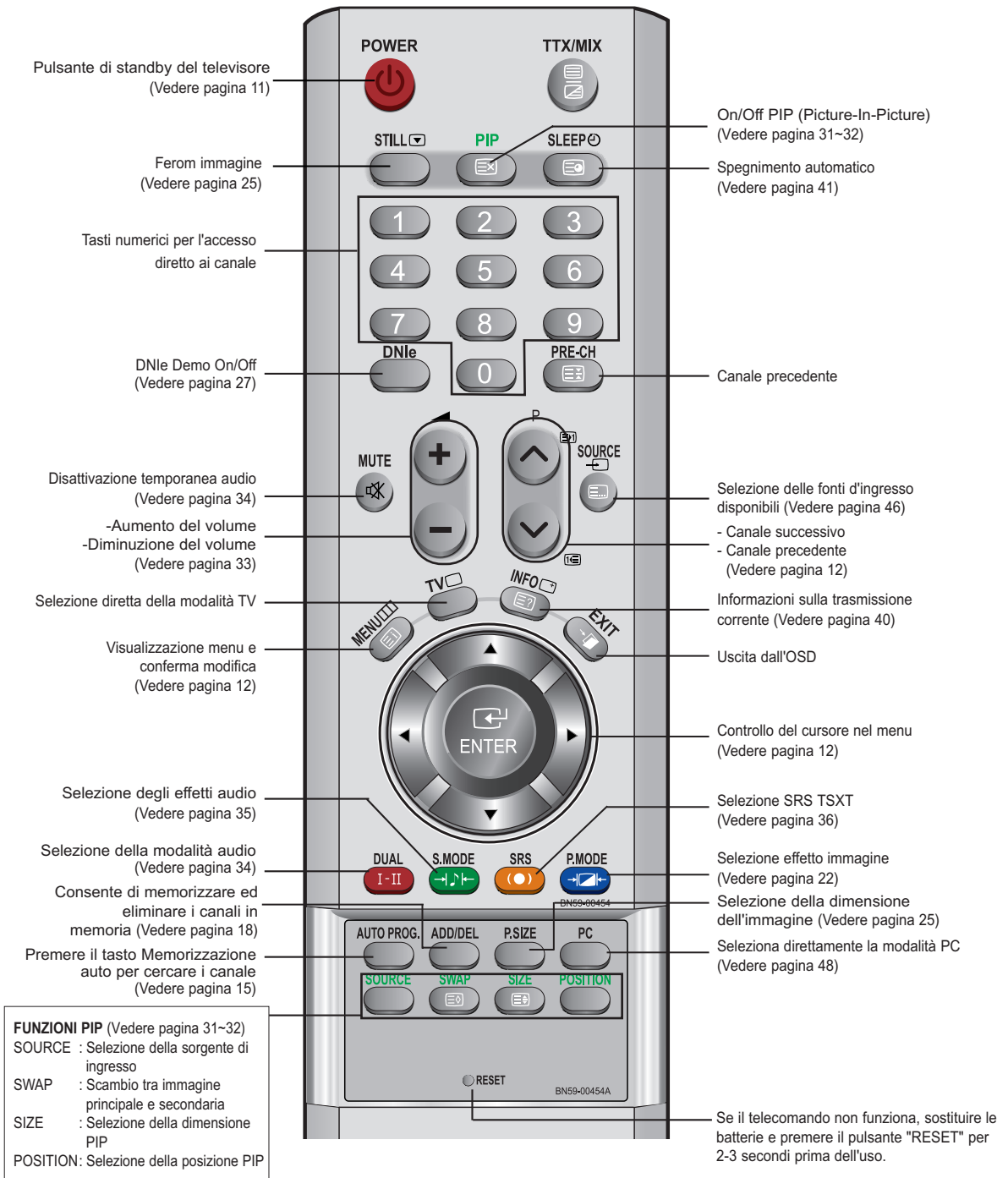

➤ Le prestazioni del telecomando possono essere influenzate dalla presenza di un'eccessiva quantità di luce.

Illustrazione del telecomando (funzioni del Televideo)

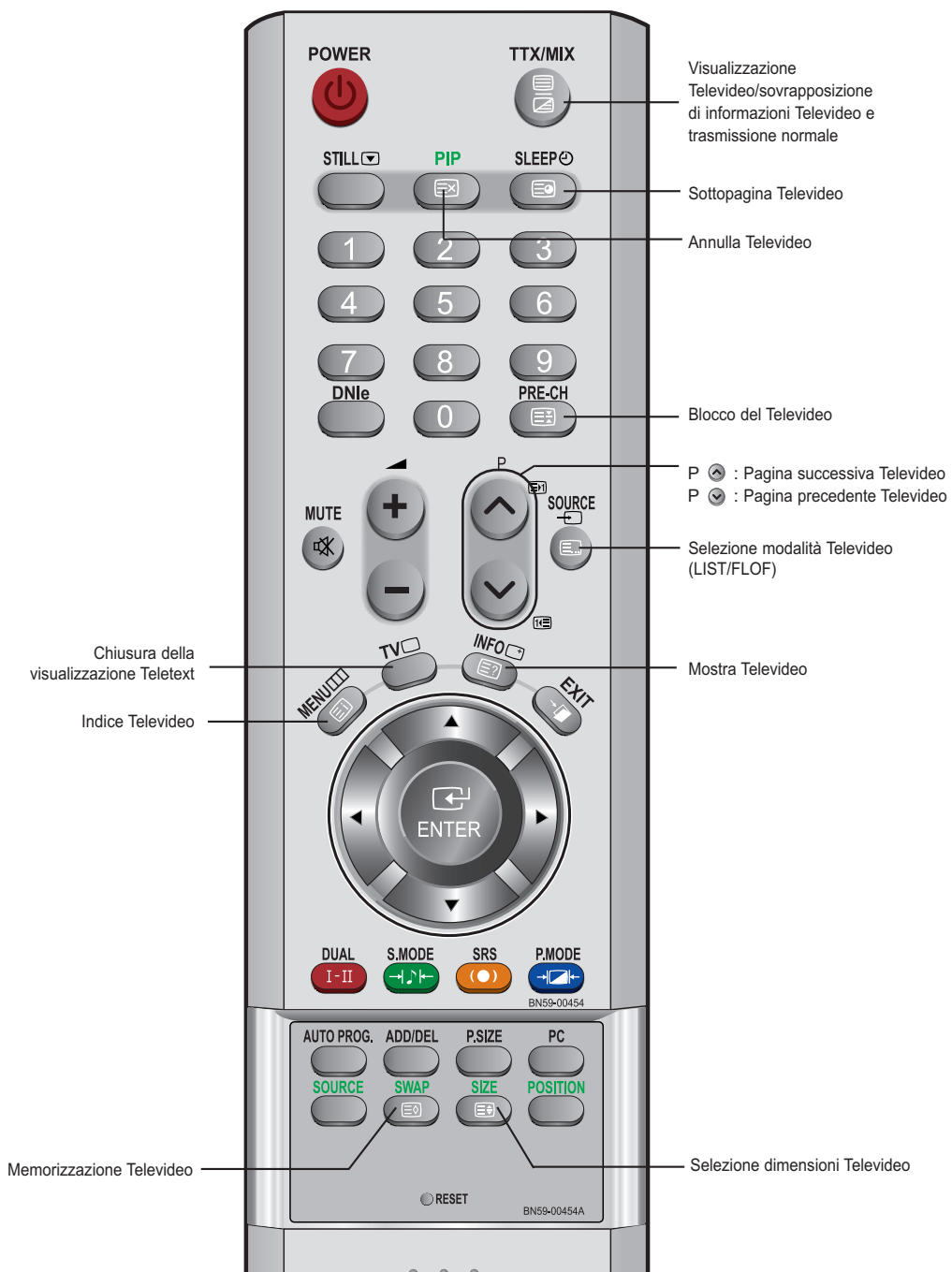

➤ Funzione Teletext: Per informazioni dettagliate, vedere le pagine 52-54

Inserimento delle batterie nel telecomando

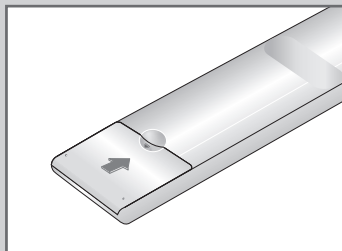
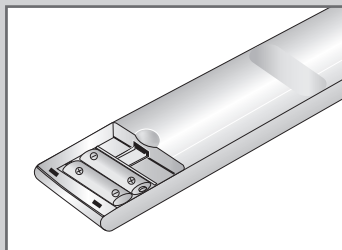
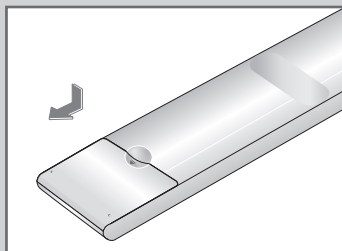

1 Togliere completamente il coperchio.

2 Installare due batterie AAA.

➤ Controllare che le estremità "+" e "-" delle batterie corrispondano allo schema all'interno dello scomparto.

3 Rimettere il coperchio.

➤ Se si prevede di non usare il telecomando per un lungo periodo di tempo, togliere le batterie e conservarle in un luogo fresco e asciutto.

Il telecomando può essere utilizzato a una distanza di circa 7 metri dal televisore.

(Con un uso normale del televisore, le batterie durano circa un anno.)





➤ **Il telecomando non funziona!**

Controllare quanto segue:

1. La TV è accesa?
2. I poli + e - delle batterie sono correttamente orientati?
3. Le batterie sono cariche?
4. C'è un'interruzione di corrente oppure il cavo non è correttamente collegato?
5. Il cavo di alimentazione è scollegato?

Accensione e spegnimento





Il conduttore isolato di corrente è collegato al retro del monitor .

- 1 Inserire il conduttore isolato di corrente nell'apposita presa.
Risultato: L'indicatore di standby si accende davanti allo schermo.
➤ La tensione principale è indicata sul retro del televisore e la frequenza è di 50 o 60 Hz.
- 2 Premere il pulsante **POWER**  sulla parte anteriore del pannello.
Risultato: Viene selezionato automaticamente l'ultimo programma che si stava vedendo.
- 3 Premere i tasti numerici (0~9) o il tasto canale successivo/precedente (/) sul telecomando o il pulsante  sul lato destro del pannello.
➤ Quando si accende il televisore per la prima volta, viene chiesto di scegliere la lingua in cui devono essere visualizzati i menu (vedere pagina 14).
- 4 Per spegnere il televisore, premere nuovamente **POWER** .



Impostare il televisore in modalità standby

Il monitor TV può essere posizionato in modalità standby per ridurre il consumo di energia. La modalità standby può essere utile quando si desidera interrompere temporaneamente la visualizzazione (ad esempio durante un pasto).

- 1 Premere il tasto **POWER**  sul telecomando.
Risultato: Lo schermo si spegne e si accende l'indicatore di standby rosso davanti allo schermo.
- 2 Per riaccendere il televisore, è sufficiente premere nuovamente **POWER** , i tasti numerici (0~9) o il tasto su/giù dei canale (/) .
➤ Non lasciare il monitor TV in modalità standby per lunghi periodi di tempo (ad esempio quando si è in vacanza). È opportuno scollegare il monitor dalla presa di corrente elettrica e dal cavo dell'antenna esterna.



Imparare a usare il telecomando

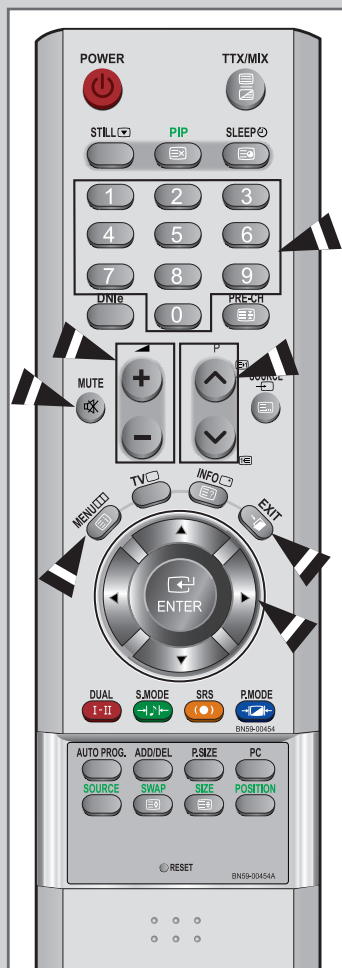

Il telecomando viene usato principalmente per:







- ◆ Cambiare canale e regolare il volume.
- ◆ Configurare il monitor TV utilizzando il sistema di menu a schermo (OSD).

La tabella che segue riporta i tasti più usati e le relative funzioni.

Tasto	Funzione visualizzazione	Funzione menu
	Consente di visualizzare il successivo canale memorizzato.	-
	Consente di visualizzare il precedente canale memorizzato.	-
	Usato per visualizzare i relativi canale. ➤ Per i canale a due cifre, premere la seconda cifra immediatamente dopo la prima. In caso contrario, viene visualizzato un canale a una sola cifra.	-
	Consente di aumentare il volume.	-
	Consente di diminuire il volume.	-
MUTE 	Usato per disattivare temporaneamente l'audio. ➤ Per riattivare l'audio, premere nuovamente questo tasto oppure i tasti / button.	-
MENU 	Usato per visualizzare il sistema di menu a schermo.	Usato per tornare al menu precedente o alla visualizzazione normale.
EXIT 	Usato per uscire dal sistema di menu e tornare direttamente alla visualizzazione normale.	-
	<ul style="list-style-type: none"> ▲ ▼ Utilizzato per spostarsi tra le voci di menu. ▶ Utilizzato per selezionare una voce di menu o aumentare il valore della voce selezionata. ◀ Utilizzato per tornare alla voce di menu precedente o diminuire il valore della voce selezionata. 	-
ENTER 	-	Usato per confermare la scelta.

Plug and Play

Quando si accende il televisore per la prima volta, diverse impostazioni di base vengono eseguite automaticamente e in sequenza. Sono disponibili le seguenti impostazioni.

- 1 Se il monitor TV è in modalità standby, premere il tasto **POWER**  sul telecomando.
Risultato: Viene visualizzato il messaggio **Start Plug & Play**. Il messaggio rimane a schermo per alcuni istanti e poi viene visualizzato automaticamente il menu **Lingua**.
- 2 Selezionare la lingua desiderata premendo il pulsante **▲** o **▼**.
➤ Le lingue disponibili sono elencate. È possibile selezionare tra 21 lingue.
- 3 Premere il tasto **ENTER**  per confermare la scelta.
Risultato: Viene visualizzato il messaggio **Controlla ingresso ant.** con **OK** selezionato.
- 4 Premere il tasto **ENTER** .
- Risultato: Vengono visualizzate le seguenti aree:
Belgio - Francia - Germania - Italia - Olanda - Spagna - Svezia - Svizzera - Regno Unito - Europa Or - Altri paesi
- 5 Selezionare la **Nazione** premendo il tasto **▲** o **▼**. Premere il tasto **ENTER** .
- Risultato: Viene visualizzato il menu **Memorizzazione automatica** con **Avvio** selezionato.
- 6 Premere il tasto **ENTER** .
- Risultato: La ricerca dei canali inizia e termina in modo automatico.
- 7 Premere il tasto **ENTER** .
- Selezionare l'ora e i minuti premendo il pulsante **◀** o **▶**.
Impostare l'ora e i minuti premendo il pulsante **▲** o **▼**.
(Vedere **“Configurazione e visualizzazione dell'ora attuale”** a pagina 40)
- 8 Premere il tasto **ENTER**  per confermare la scelta.
Risultato: viene visualizzato il messaggio **Buona visione**, e quindi il canale memorizzato viene attivato.

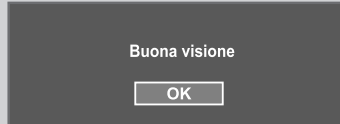

Plug and Play



Per reimpostare questa funzione...

- 1 Premere il tasto **MENU** [MENU].
Risultato: Viene visualizzato il menu principale.
- 2 Premere il tasto **▲** o **▼** per selezionare **Impostazione**.
Premere il tasto **ENTER** [ENTER].
Risultato: Vengono visualizzate le opzioni disponibili nel gruppo **Impostazione**.
- 3 Viene selezionato **Plug & Play**.
- 4 Premere il tasto **ENTER** [ENTER].
Risultato: Viene visualizzato il messaggio **Avvio Plug & Play**.
- 5 Per ulteriori dettagli sull'impostazione di questa funzione.

➤ Questa funzione non è disponibile se la sorgente è in modalità PC.

Scelta della lingua



Quando si utilizza il monitor TV per la prima volta, è necessario selezionare la lingua di visualizzazione dei menu e delle indicazioni.

- 1 Premere il tasto **MENU** [MENU].
Risultato: Viene visualizzato il menu principale.
- 2 Premere il tasto **▲** o **▼** per selezionare **Impostazione**.
Risultato: Vengono visualizzate le opzioni disponibili nel gruppo **Impostazione**.
- 3 Premere il tasto **ENTER** [ENTER].
- 4 Premere il tasto **▲** o **▼** per selezionare **Lingua**.
Premere il tasto **ENTER** [ENTER].
Risultato: Vengono elencate le lingue disponibili.
- 5 Selezionare la lingua desiderata premendo il pulsante **▲** o **▼** più volte. Premere il tasto **ENTER** [ENTER].
➤ È possibile effettuare la scelta tra 21 lingue.
- 6 Quando si è soddisfatti della scelta, premere il tasto **EXIT** per tornare alla visualizzazione normale.

Memorizzazione automatica dei canale

Si può effettuare una ricerca degli intervalli di frequenze disponibili (la disponibilità dipende dalla nazione). I numeri assegnati automaticamente ai programmi possono non corrispondere a quelli dei programmi reali o desiderati. È comunque possibile ordinare manualmente i numeri e cancellare i canale che non si desidera vedere.

- 1 Premere il tasto **MENU** .

Risultato: Viene visualizzato il menu principale.

- 2 Premere il tasto **▲** o **▼** per selezionare **Canale**.

Risultato: Vengono visualizzate le opzioni disponibili nel gruppo **Canale**.

- 3 Premere il tasto **ENTER** .

Risultato: Viene selezionato **Nazione**.

- 4 Premere nuovamente **ENTER** .
Selezionare **Nazione** premendo più volte il pulsante **▲** o **▼**.

Risultato: Le nazioni disponibili sono le seguenti:
Belgio - Francia - Germania - Italia - Olanda - Spagna - Svezia - Svizzera - Regno Unito - Europa Or - Altri paesi



- 5 Premere il tasto **ENTER** .

- 6 Premere il tasto **▲** o **▼** per selezionare **Memorizzazione automatica**. Premere il tasto **ENTER** .

Risultato: Viene visualizzato il menu **Memorizzazione automatica** con **Avvio** selezionato.

- 7 Premere il tasto **ENTER**  per cercare il canale.
Quando inizia la ricerca dei canali, il sottomenù da **Avvio** a **Arresta**.

Risultato: La ricerca termina automaticamente. I canali vengono ordinati e memorizzati nell'ordine che rispecchia la loro posizione nell'intervallo di frequenza (dal basso verso l'alto). Viene quindi visualizzato il programma selezionato all'origine.

- Per tornare al menu precedente, premere il pulsante **MENU** .
- Per interrompere la ricerca, premere **ENTER** , dopo aver selezionato **Arresta**.

- 8 Quando i canali sono stati memorizzati, è possibile:
 - ◆ Ordinarli nell'ordine desiderato (vedere pagina 19)
 - ◆ Assegnare i nomi ai canali memorizzati (vedere pagina 20)
 - ◆ Aggiungere o cancellare i canali (vedere pagina 18)
 - ◆ Se necessario, sintonizzare in modo ottimale la ricezione del canale (vedere pagina 21)

Per memorizzare i canali in modo automatico è sufficiente premere il tasto **AUTO PROG.** sul telecomando.

- 1 Premere il tasto **AUTO PROG.** durante la visione di un programma televisivo.

Risultato: Viene visualizzato il menu **Memorizzazione automatica** con **Avvio** selezionato.

- 2 Premere il tasto **ENTER** .

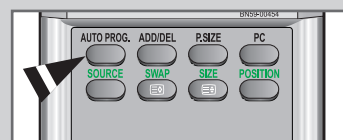
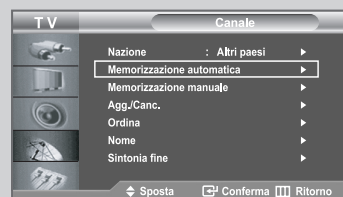

Memorizzazione manuale dei canale



E' possibile memorizzare un massimo di 100 canale, compresi quelli ricevuti via cavo. Durante la memorizzazione manuale dei canale si può scegliere:

- ◆ Se memorizzare ogni canale trovato.
- ◆ Il numero di programma con il quale si intende identificare ogni canale memorizzato.

1 Premere il tasto **MENU** [MENU].

Risultato: Viene visualizzato il menu principale.

2 Premere il tasto **▲** o **▼** per selezionare **Canale**.

Risultato: Vengono visualizzate le opzioni disponibili nel gruppo **Canale**.

3 Premere il tasto **ENTER** [ENTER].

4 Premere il tasto **▲** o **▼** per selezionare **Memorizzazione manuale**.
Premere il tasto **ENTER** [ENTER].

Risultato: Le opzioni disponibili nel menu **Memorizzazione manuale** vengono visualizzate con **Programma** selezionato.

5 Premere nuovamente **ENTER** [ENTER].

Per assegnare il numero di programma a un canale, cercare il numero corretto premendo il tasto **▲** o **▼** e poi premere il tasto **ENTER** [ENTER].

➤ È anche possibile impostare il numero del programma premendo i pulsanti numerici del telecomando.

6 Premere il tasto **▲** o **▼** per selezionare **Sistema colore**.
Premere il tasto **ENTER** [ENTER].

Per selezionare i colori standard desiderati, premere il pulsante **▲** o **▼** più volte, quindi premere **ENTER** [ENTER].

Risultato: Gli standard del colore vengono visualizzati nel seguente ordine:

AUTO - PAL - SECAM - NTSC 4.43

7 Premere il tasto **▲** o **▼** per selezionare **Sistema audio**.
Premere il tasto **ENTER** [ENTER].

Per selezionare lo standard audio desiderato, premere il pulsante **▲** o **▼** più volte, quindi premere **ENTER** [ENTER].

Risultato: Gli standard del colore vengono visualizzati nel seguente ordine:

BG - DK - I - L

Memorizzazione manuale dei canale

- 8** Se si conosce il numero del canale da memorizzare...
- ◆ Premere il tasto ▲ o ▼ per selezionare **Canale**.
Premere il tasto **ENTER**.
 - ◆ Selezionare **C** (via antenna) o **S** (via cavo) premendo il tasto ▲ o ▼.
 - ◆ Premere il pulsante ► per selezionare il canale.
 - ◆ Selezionare il numero richiesto premendo il tasto ▲ o ▼.
Premere il tasto **ENTER**.
- Se l'audio non c'è o è distorto, rifelezionare la norma audio desiderata.
- È possibile impostare il canale anche premendo i tasti numerici sul telecomando.
- 9** Se non si conosce il numero del canale, premere il pulsante ▲ o ▼ per selezionare **Ricerca**, quindi premere **ENTER**. Avviare la **Ricerca** premendo il pulsante ▲ o ▼, quindi premere **ENTER**.
- Risultato: Il sintonizzatore effettua una scansione dell'intervallo di frequenza finché il primo canale o il canale selezionato vengono visualizzati sullo schermo.
- 10** Premere il tasto ▲ o ▼ per selezionare **Memorizza**.
Premere il tasto **ENTER**.
Selezionare **OK** premendo **ENTER**.
- Risultato: Il canale e il numero di programma ad esso associato vengono memorizzati.
- 11** Ripetere i passaggi da **8** a **10** per ogni canale da memorizzare.

Modalità c canale

- ◆ **P** (Modalità programma) : Una volta completata la sintonizzazione, alle stazioni presenti nell'area sono stati assegnati numeri di posizione compresi tra P00 e P99. Si può selezionare un canale immettendo il numero di posizione in questa modalità.
- ◆ **C** (Modalità canale reale) : Si può selezionare un canale immettendo in questa modalità il numero assegnato a ciascuna stazione trasmittente via antenna.
- ◆ **S** (Modalità canale via cavo) : Si può selezionare un canale immettendo in questa modalità il numero assegnato a ciascun canale via cavo.

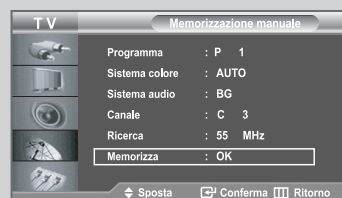

Modifica dei canale

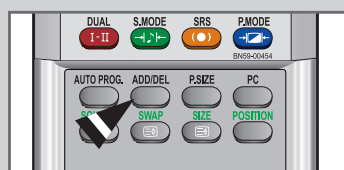
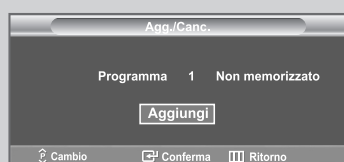
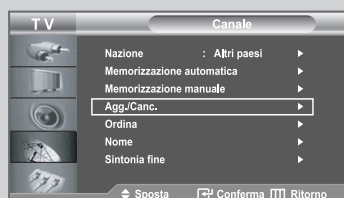

È possibile escludere alcuni canale dall'operazione di scansione. Durante la scansione dei canali memorizzati, quelli esclusi non verranno visualizzati.

Tutti i canale non specificamente esclusi dalla scansione verranno al contrario visualizzati.

- 1 Premere il tasto **MENU** .
Risultato: Viene visualizzato il menu principale.
- 2 Premere il tasto **▲** o **▼** per selezionare **Canale**.
Premere il tasto **ENTER** .
- Risultato: Vengono visualizzate le opzioni disponibili nel gruppo **Canale**.
- 3 Premere il tasto **▲** o **▼** per selezionare **Agg./Canc..**
Premere il tasto **ENTER** .
- Risultato: Viene visualizzato lo stato del canale corrente.
- 4 Premere il tasto / per selezionare il canale che si desidera aggiungere o cancellare.
Risultato: Se il canale che si desidera modificare non è in memoria, è selezionato e visualizzato **Aggiungi**.
Altrimenti, se il canale che si desidera modificare è in memoria, è selezionato e visualizzato **Cancella**.
- 5 Per aggiungere o cancellare un canale, premere il tasto **ENTER** .
- 6 Premere il pulsante **MENU** per tornare al menu precedente o **EXIT** per tornare alla visualizzazione normale.
- 7 Ripetere i passaggi da **4** e **5** per ogni canale da aggiungere o da cancellare.

➤ È possibile aggiungere o eliminare i canali premendo il tasto **ADD/DEL** sul telecomando.

Ordinamento dei canali emorizzati

È possibile scambiare i numeri appartenenti a due canale per le seguenti ragioni:

- ◆ Modificare l'ordine numerico in cui i canale sono stati memorizzati automaticamente.
- ◆ Assegnare numeri facili da ricordare ai canale che vengono guardati più spesso.

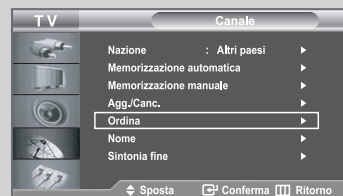

- 1 Premere il tasto **MENU** .

Risultato: Viene visualizzato il menu principale.

- 2 Premere il tasto **▲** o **▼** per selezionare **Canale**.
Premere il tasto **ENTER** .

Risultato: Vengono visualizzate le opzioni disponibili nel gruppo **Canale**.

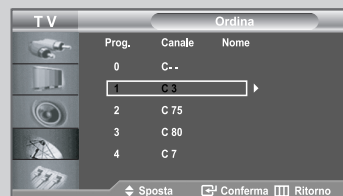

- 3 Premere il tasto **▲** o **▼** per selezionare **Ordina**.
Premere il tasto **ENTER** .

Risultato: Vengono visualizzati **Prog., Canale e Nome**.



- 4 Selezionare il numero del canale da modificare premendo più volte il pulsante **▲** o **▼**.
Premere il tasto **ENTER** .

Risultato: Il numero e il nome del canale selezionato viene spostato nella parte destra dello schermo.

- 5 Premere il tasto **▲** o **▼** per andare nella posizione che si desidera modificare e poi premere il tasto **ENTER** .

Risultato: Il canale selezionato viene sostituito con quello memorizzato in precedenza con il numero desiderato.

- 6 Ripetere i passi 4 e 5 per un altro canale da memorizzare.

Assegnazione dei nomi ai canale

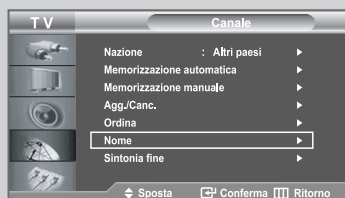

I nomi dei canale vengono attribuiti automaticamente al ricevimento del segnale di broadcasting del canale. Tali nomi possono essere modificati in seguito, consentendone una personalizzazione.

1 Premere il tasto **MENU** [] .

Risultato: Viene visualizzato il menu principale.

2 Premere il tasto **▲** o **▼** per selezionare **Canale**.
Premere il tasto **ENTER** [] .

Risultato: Vengono visualizzate le opzioni disponibili nel gruppo **Canale**.

3 Premere il tasto **▲** o **▼** per selezionare **Nome**.
Premere il tasto **ENTER** [] .

Risultato: Vengono visualizzati **Prog.**, **Canale** e **Nome**.

4 Se necessario, selezionare il canale a cui assegnare un nuovo nome premendo il pulsante **▲** o **▼**.
Premere il tasto **ENTER** [] .

Risultato: Viene visualizzata la barra di selezione attorno alla casella del nome.

5 **Per...**

Quindi...

Selezionare una lettera,
un numero o un simbolo

Premere il tasto **▲** o **▼**

Spostare il cursore sulla lettera
successiva

Premere il tasto **▶**

Spostare il cursore sulla lettera
precedente

Premere il tasto **◀**

Confermare il nome

Premere il tasto **ENTER** []

➤ I caratteri disponibili sono:

- ◆ Lettere dell' alfabeto: (A~Z)
- ◆ Numeri (0~9)
- ◆ Caratteri speciali (- , space)

6 Ripetere i passaggi **4** e **5** per ordinare un altro canale.

7 Quando si è soddisfatti dell'impostazione, premere il tasto **MENU** [] per tornare al menu precedente o il tasto **EXIT** per tornare alla visualizzazione normale.

Ottimizzazione della sintonia dei canali

Se la ricezione è chiara, non è necessario ottimizzare la sintonizzazione del canale, poiché questo avviene automaticamente durante l'operazione di ricerca e memorizzazione. Se invece il segnale è debole o disturbato, la sintonizzazione del canale deve essere ottimizzata manualmente.

➤ Selezionare il canale che si desidera sintonizzare.

- 1 Premere il tasto **MENU** .

Risultato: Viene visualizzato il menu principale.

- 2 Premere il tasto **▲** o **▼** per selezionare **Canale**.
Premere il tasto **ENTER** .

Risultato: Vengono visualizzate le opzioni disponibili nel gruppo **Canale**.

- 3 Premere il tasto **▲** o **▼** per selezionare **Sintonia fine**.
Premere il tasto **ENTER** .

Risultato: Viene visualizzata la barra orizzontale.

- 4 Premere il tasto **◀** o **▶** per raggiungere il livello desiderato.
Premere il tasto **ENTER** .

Risultato: Alla destra del numero del canale viene visualizzato un asterisco "*". Il numero del canale diventa rosso.

➤ Per reimpostare la sintonizzazione, selezionare **Reset** premendo il pulsante **▲** o **▼**, quindi premere **ENTER** .

- 5 Quando si è soddisfatti dell'impostazione, premere il tasto **MENU**  per tornare al menu precedente o il tasto **EXIT** per tornare alla visualizzazione normale.

➤ I canali sintonizzati e memorizzati hanno un asterisco "*" alla destra del numero di canale nel relativo riquadro. E il numero del canale diventa rosso.

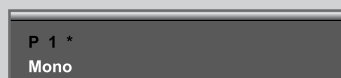
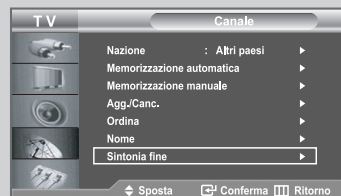

Modifica dello standard di immagine

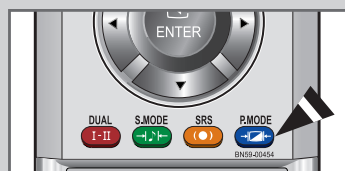

È possibile selezionare il tipo di immagine che si adatta meglio alle proprie esigenze di visualizzazione.

- 1 Premere il tasto **MENU** [MENU].

Risultato: Viene visualizzato il menu principale.

- 2 Premere il tasto **▲** o **▼** per selezionare **Immagine**.

Risultato: Vengono visualizzate le opzioni disponibili nel gruppo **Immagine**.

- 3 Premere il tasto **ENTER** [ENTER].

- 4 Premere nuovamente **ENTER** [ENTER].

Risultato: Vengono visualizzate le opzioni disponibili nel gruppo **Modalità**.

- 5 Premere il tasto **ENTER** [ENTER].

Risultato: Viene selezionato **Modalità**.

- 6 Selezionare il tipo di immagine desiderato premendo il tasto **▲** o **▼**.







Risultato: Sono disponibili i seguenti effetti video:
Dinamica - Standard - Film - Personalizzata

- 7 Quando si è soddisfatti dell'impostazione, premere il tasto **MENU** [MENU] per tornare al menu precedente o il tasto **EXIT** per tornare alla visualizzazione normale.

➤ Per la visualizzazione è sufficiente premere il pulsante di modalità delle immagini **P.MODE** (Modalità immagine).

Regolazione dell'immagine personalizzata

Il monitor TV dispone di numerose impostazioni che consentono di controllare la qualità dell'immagine.

- 1 Premere il tasto **MENU** .
Risultato: Viene visualizzato il menu principale.
- 2 Premere il tasto **▲** o **▼** per selezionare **Immagine**.
Risultato: Vengono visualizzate le opzioni disponibili nel gruppo **Immagine**.
- 3 Premere il tasto **ENTER** .
Risultato: Vengono visualizzate le opzioni disponibili nel gruppo **Modalità**.
- 4 Premere nuovamente **ENTER** .
Risultato: Vengono visualizzate le opzioni disponibili nel gruppo **Modalità**.
- 5 Selezionare l'opzione (**Contrasto**, **Luminosità**, **Nitidezza**, **Colore**, **Tinta**) da regolare premendo il pulsante **▲** o **▼**.
Premere il tasto **ENTER** .
Risultato: Viene visualizzata la barra orizzontale.
- 6 Premere il tasto **◀** o **▶** per raggiungere il livello desiderato.
Premere il tasto **ENTER** .
- 7 Quando si è soddisfatti dell'impostazione, premere il tasto **MENU**  per tornare al menu precedente o il tasto **EXIT** per tornare alla visualizzazione normale.

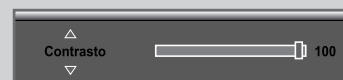
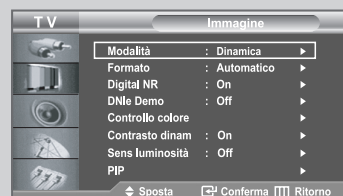

- ◆ Le regolazioni vengono memorizzate in base alla modalità Immagine selezionata.
- ◆ Ogni nuova impostazione viene memorizzata separatamente in base alla modalità di immissione.
- ◆ L'opzione Tint (Tonalità) è "disattivata" nei seguenti casi.
 - In modalità Analog (Analogica) (RF, Scart, Video, S-Video) In caso di impostazione del segnale di ingresso su PAL-50, PAL-CN, e SECAM.
 - In modalità Component, DVI, e HDMI In caso di impostazione del segnale di ingresso a 60HZ; 480i, 480p, 720p a 60Hz, 1080i a 60Hz.

Modifica della tonalità di colore



È possibile selezionare il colore più confortevole per i propri occhi.

- 1 Premere il tasto **MENU** [MENU].
Risultato: Viene visualizzato il menu principale.
- 2 Premere il tasto **▲** o **▼** per selezionare **Immagine**.
Risultato: Vengono visualizzate le opzioni disponibili nel gruppo **Immagine**.
- 3 Premere il tasto **ENTER** [ENTER].
- 4 Premere nuovamente **ENTER** [ENTER].
Risultato: Vengono visualizzate le opzioni disponibili nel gruppo **Modalità**.
- 5 Premere il tasto **▲** o **▼** per selezionare **Toni colore**.
Premere il tasto **ENTER** [ENTER].
Selezionare l'opzione desiderata premendo il tasto **▲** o **▼**.
Premere il tasto **ENTER** [ENTER].
Risultato: Le opzioni disponibili sono le seguenti:
Freddo2 - Freddo1 - Normale - Caldo1 - Caldo2
- 6 Quando si è soddisfatti della scelta, premere il tasto **EXIT** per tornare alla visualizzazione normale.

➤ Le regolazioni vengono memorizzate in base alla modalità Immagine selezionata.

Azzeramento delle impostazioni di visualizzazione dell'immagine ai valori preimpostati in fabbrica

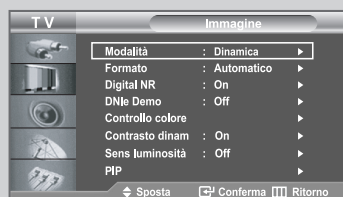

E' possibile ripristinare le impostazioni di visualizzazione dell'immagine preimpostate in fabbrica.

- 1 Premere il tasto **MENU** [MENU].
Risultato: Viene visualizzato il menu principale.
- 2 Premere il tasto **▲** o **▼** per selezionare **Immagine**.
Risultato: Vengono visualizzate le opzioni disponibili nel gruppo **Immagine**.
- 3 Premere il tasto **ENTER** [ENTER].
- 4 Premere nuovamente **ENTER** [ENTER].
Risultato: Vengono visualizzate le opzioni disponibili nel gruppo **Modalità**.
- 5 Premere il tasto **▲** o **▼** per selezionare **Reset**.
Premere il tasto **ENTER** [ENTER].
- 6 Premere il tasto **EXIT** per tornare alla visualizzazione normale.

➤ La funzione **Reset** verrà impostata a ogni modalità immagine.

Selezione delle dimensioni dell'immagine

È possibile selezionare le formato dell'immagine che meglio si adattano ai propri desideri di visualizzazione.

- 1 Premere il tasto **MENU** .

Risultato: Viene visualizzato il menu principale.

- 2 Premere il tasto **▲** o **▼** per selezionare **Immagine**.

Risultato: Vengono visualizzate le opzioni disponibili nel gruppo **Immagine**.



- 3 Premere il tasto **ENTER** .

- 4 Premere il tasto **▲** o **▼** per selezionare **Formato**.
Premere il tasto **ENTER** .

- 5 Selezionare il formato desiderato premendo ripetutamente il tasto **▲** o **▼**.
Premere il tasto **ENTER** .

Risultato: Le opzioni disponibili sono le seguenti:

Automatico - Wide - Panoramico - Zoom - 4:3

- **Zoom:** Ingrandisce il formato 16:9 (in senso verticale) per adattarlo alla dimensione dello schermo. Selezionare  premendo il pulsante **◀** o **▶**. Premere il pulsante **▲** o **▼** per spostare l'immagine verso l'alto o il basso. Dopo aver selezionato , premere il pulsante **▲** o **▼** per ingrandire o ridurre l'immagine in senso verticale.

- ◆ Per selezionare queste opzioni è sufficiente premere il tasto di dimensione delle immagini **P.SIZE** (Dimensioni immagine) sul telecomando.
- ◆ In modalità PC, è possibile regolare solo le modalità Wide e 4:3.
- ◆ Se si preme il pulsante **P.SIZE** (Dimensioni immagine) quando la modalità PIP è attiva, la funzione viene annullata e la dimensione dell'immagine modificata.

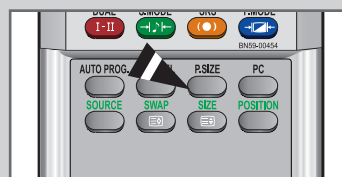

Fermo immagine corrente

Premere il tasto **"STILL"** per fermare una immagine in movimento.
Premere nuovamente il tasto per annullare la funzione.



Uso della funzione Digital NR (Digital Noise Reduction)

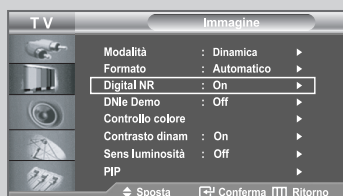

Se il segnale ricevuto dal televisore è debole, è possibile attivare questa funzione per ridurre i disturbi statici e l'effetto "ghosting" sullo schermo.

- 1 Premere il tasto **MENU** .

Risultato: Viene visualizzato il menu principale.

- 2 Premere il tasto **▲** o **▼** per selezionare **Immagine**.

Risultato: Vengono visualizzate le opzioni disponibili nel gruppo **Immagine**.

- 3 Premere il tasto **ENTER** .

- 4 Premere il tasto **▲** o **▼** per selezionare **Digital NR**.
Premere il tasto **ENTER** .

- 5 Premere il tasto **▲** o **▼** per selezionare **On**.
Premere il tasto **ENTER** .

- 6 Premere il tasto **EXIT** per tornare alla visualizzazione normale.

DNle (Digital Natural Image engine)

La nuova tecnologia Samsung offre immagini più dettagliate e un miglioramento del contrasto e del bianco. Un nuovo algoritmo di compensazione dell'immagine offre immagini più chiare e brillanti. La tecnologia DNle adatta ogni segnale per offrire un'immagine perfetta. E' possibile vedere come la funzione DNle migliora la qualità dell'immagine impostando la modalità DNle Demo (Demo DNle) su On.

- 1 Premere il tasto **MENU** .

Risultato: Viene visualizzato il menu principale.

- 2 Premere il tasto **▲** o **▼** per selezionare **Immagine**.

Risultato: Vengono visualizzate le opzioni disponibili nel gruppo **Immagine**.

- 3 Premere il tasto **ENTER** .

- 4 Premere il tasto **▲** o **▼** per selezionare **DNle Demo**.

Premere il tasto **ENTER** .

Premere il tasto **▲** o **▼** per selezionare **On**.

Premere il tasto **ENTER** .

➤ **DNle Demo: Off**

La modalità DNle Demo (Demo DNle) è disattivata.

DNle Demo: On

Sulla parte destra dello schermo viene visualizzata l'immagine migliorata grazie alla funzione DNle.

Sulla parte sinistra dello schermo viene visualizzata l'immagine originale.

- È anche possibile selezionare queste opzioni semplicemente premendo il tasto **DNle**.

- 5 Quando si è soddisfatti della scelta, premere il tasto **EXIT** per tornare alla visualizzazione normale.

- Questa funzione non è disponibile se la sorgente è in modalità PC.
- La modalità **DNle Demo** è progettata per mostrare la differenza di qualità delle immagini visualizzate attivando o meno l'opzione DNle.
- Per impostazione predefinita, il prodotto visualizza l'immagine a cui è applicata la tecnologia DNle.

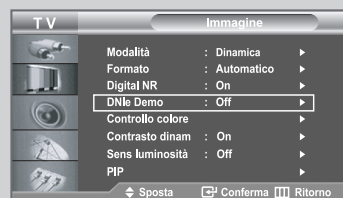

Controllo colore

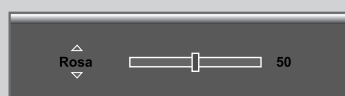
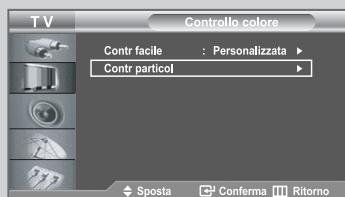
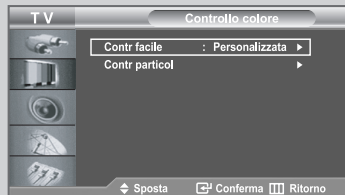

Controllo colore consente di regolare i colori preferiti quali il colore rosa, il verde o il blu, senza interferire sugli altri colori, così ogni utente potrà regolare i colori dello schermo secondo i propri desideri.

1 Premere il tasto **MENU** [MENU].

Risultato: Viene visualizzato il menu principale.

2 Premere il tasto ▲ o ▼ per selezionare **Immagine**.

Risultato: Vengono visualizzate le opzioni disponibili nel gruppo **Immagine**.

3 Premere il tasto **ENTER** [ENTER].

4 Premere il pulsante ▲ o ▼ per selezionare **Controllo colore**. Premere il tasto **ENTER** [ENTER].

Risultato: Vengono visualizzate le opzioni disponibili nel gruppo **Controllo colore**.

5 Premere il pulsante ▲ o ▼ per selezionare **Contr facile** quindi premere **ENTER** [ENTER]. Selezionare un'origine per l'immagine secondaria premendo il pulsante ◀ o ▶ quindi premere **ENTER** [ENTER].

Risultato: Le sorgenti sono visualizzate nel seguente ordine:
Blu - Verde - Rosa - Standard - Personalizzata

6 Premere il pulsante ▲ o ▼ per selezionare **Contr particol** quindi premere **ENTER** [ENTER]. Selezionare un'origine per l'immagine secondaria premendo il pulsante ▲ o ▼ quindi premere **ENTER** [ENTER].

Risultato: Le sorgenti sono visualizzate nel seguente ordine:
Rosa - Verde - Blu - Reset





7 Premere il tasto ◀ o ▶ per raggiungere il livello desiderato. Premere il tasto **ENTER** [ENTER].

8 Quando si è soddisfatti dell'impostazione, premere il tasto **MENU** [MENU] per tornare al menu precedente o il tasto **EXIT** per tornare alla visualizzazione normale.

- Questa funzione acquisisce la schermata corrente in un'immagine fissa per regolare il colore.
- Questa funzione non è disponibile se la sorgente è in modalità PC.
- Per tornare alle impostazioni predefinite in fabbrica, per i colori Controllo colore, selezionare **Reset** premendo il pulsante ▲ o ▼ quindi premere **ENTER** [ENTER].

Contrasto dinam

Contrasto dinam rileva automaticamente la distribuzione del segnale visivo e provvede a regolarlo per creare un contrasto ottimale.

- 1 Premere il tasto **MENU** .
Risultato: Viene visualizzato il menu principale.
- 2 Premere il tasto **▲** o **▼** per selezionare **Immagine**.
Risultato: Vengono visualizzate le opzioni disponibili nel gruppo **Immagine**.
- 3 Premere il tasto **ENTER** .
Risultato: Viene visualizzato il **Contrasto dinam** principale.
- 4 Premere il tasto **▲** o **▼** per selezionare **Contrasto dinam**.
Premere il tasto **ENTER** .
Risultato: Viene visualizzato il **Contrasto dinam** principale.
- 5 Selezionare **On** premendo il tasto **▲** o **▼**.
Premere il tasto **ENTER** .
- 6 Premere il tasto **EXIT** per tornare alla visualizzazione normale.

➤ Questa funzione non è disponibile se la sorgente è in modalità PC o è attivata la modalità PIP.

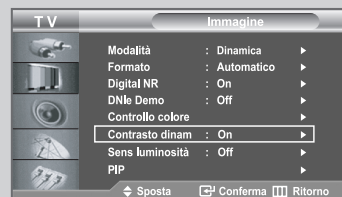
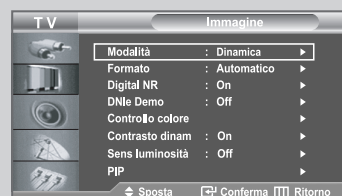

Sens luminosità



Sens luminosità consente di regolare la luminosità dello schermo automaticamente o manualmente rilevando la luminosità dell'ambiente circostante mediante un apposito sensore di rilevamento.

- 1 Premere il tasto **MENU** [Menu].
Risultato: Viene visualizzato il menu principale.
- 2 Premere il tasto **▲** o **▼** per selezionare **Immagine**.
Risultato: Vengono visualizzate le opzioni disponibili nel gruppo **Immagine**.
- 3 Premere il tasto **ENTER** [OK].
- 4 Premere il tasto **▲** o **▼** per selezionare **Sens luminosità**.
Premere il tasto **ENTER** [OK].
Risultato: Viene visualizzato il **Sens luminosità** principale.
- 5 Selezionare **On** premendo il tasto **◀** o **▶**.
Premere il tasto **ENTER** [OK].
Risultato: La luminosità dello schermo viene regolata automaticamente sulla base della luminosità presente nell'ambiente circostante.
- 6 Premere **ENTER** [OK] per tornare al menu precedente o **EXIT** per tornare alla visualizzazione normale.

➤ Questa funzione non è disponibile se la sorgente è in modalità PC.

Visualizzazione dell'immagine nell'immagine (PIP)

È anche possibile visualizzare un'immagine secondaria all'interno dell'immagine principale del programma impostato o dell'ingresso video. In questo modo, è possibile vedere l'immagine del programma impostato o l'ingresso video da un qualsiasi apparecchio collegato mentre si guarda l'immagine principale.

1 Premere il tasto **MENU** .

Risultato: Viene visualizzato il menu principale.

2 Premere il tasto **▲** o **▼** per selezionare **Immagine**.



Risultato: Vengono visualizzate le opzioni disponibili nel gruppo **Immagine**.

3 Premere il tasto **ENTER** .

4 Premere il tasto **▲** o **▼** per selezionare **PIP**.
Premere il tasto **ENTER** .

Risultato: Vengono visualizzate le opzioni disponibili nel gruppo **PIP**.

5 Premere nuovamente **ENTER** .
Selezionare **On** premendo il tasto **▲** o **▼** quindi.
Premere il tasto **ENTER** .



6 Premere il pulsante **▲** o **▼** per selezionare **Sorgente** e premere **ENTER** . Selezionare una sorgente dell'immagine secondaria premendo il pulsante **▲** o **▼**, quindi premere **ENTER** .

Risultato: Le sorgenti sono visualizzate nel seguente ordine:
Quando l'immagine principale è impostata su TV/Est.1/Est.2/AV/S-Video/Comp., può essere selezionata solo HDMI e quando l'immagine principale è impostata su PC/HDMI, TV/Est.1/Est.2 è possibile selezionare AV/SVideo/Comp..

7 Premere il tasto **▲** o **▼** per selezionare **Scambia**.
Per scambiare l'immagine principale e l'immagine secondaria, selezionare l'opzione **Scambia** e premere **ENTER** .

Risultato: L'immagine principale e l'immagine secondaria vengono scambiate.

➤ Se l'immagine principale è in modalità **PC**, l'opzione **Scambia** non è disponibile.

8 Premere il tasto **▲** o **▼** per selezionare le **Formato** dell'immagine secondaria e poi premere **ENTER** .
Selezionare il formato per l'immagine secondaria premendo il tasto **▲** o **▼** e poi premere **ENTER** .

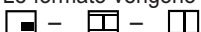
Risultato: Le formato vengono visualizzate nel seguente ordine:

➤ Se l'immagine principale è in modalità **PC**, l'opzione **Formato** non è disponibile.



[TV/Est. 1/Est. 2/AV/S-Video/Comp.]



[PC/HDMI]



Visualizzazione dell'immagine nell'immagine (PIP)



[PC/HDMI]



- 9 Premere il pulsante ▲ o ▼ per selezionare **Posizione** e premere **ENTER**.
Selezionare la posizione dell'immagine secondaria premendo il tasto ▲ o ▼ e poi premere **ENTER**.

Risultato: È possibile spostare l'immagine secondaria.

- Quando le formato dell'immagine secondaria sono impostate su □ o □, questa funzione non è attiva.

- 10 Premere il tasto ▲ o ▼ per selezionare **Programma** e poi **ENTER**. È possibile selezionare il canale da vedere nell'immagine secondaria premendo il tasto ▲ o ▼. Premere il tasto **ENTER**.

Risultato: Viene visualizzato il **Programma**.

- **Principale: PC/HDMI, Secondario: TV**
"Programma" è attivo e non disponibile in modalità TV. Tuttavia, esse diventano attive e disponibili nella modalità PC/HDMI.

- 11 Per tornare alla visualizzazione normale, premere nuovamente il tasto **EXIT**.

- **Funzioni del telecomando quando la modalità "PIP" è attiva:**

Funzioni Descrizione

PIP Utilizzate per l'attivazione/disattivazione diretta della modalità PIP.

SOURCE Utilizzata per selezionare un'origine dell'immagine secondaria.

SWAP Utilizzato per invertire l'immagine principale con quella secondaria.

- Quando l'immagine principale è in modalità video e l'immagine secondaria è in modalità TV, è possibile che l'audio proveniente dall'immagine principale non sia udibile premendo il tasto **SWAP** dopo aver cambiato il canale dell'immagine secondaria. In questo caso, selezionare nuovamente il canale dell'immagine principale.

POSITION È anche possibile spostare l'immagine secondaria semplicemente premendo il pulsante **POSITION**

SIZE Selezionare una dimensione per l'immagine secondaria premendo il pulsante **SIZE**

➤ Impostazioni PIP

O : PIP attivata
X : PIP disattivata

Secondaria \ Principale	TV	Est. 1	Est. 2	AV	S-Video	Comp.	PC	HDMI
TV	X	X	X	X	X	X	X	O
Est. 1	X	X	X	X	X	X	X	O
Est. 2	X	X	X	X	X	X	X	O
AV	X	X	X	X	X	X	X	O
S-Video	X	X	X	X	X	X	X	O
Comp.	X	X	X	X	X	X	X	O
PC	O	O	O	O	O	O	X	X
HDMI	O	O	O	O	O	O	X	X

Regolazione del volume

Mediante il telecomando è possibile regolare il volume di riproduzione.

Premere il tasto **+** per alzare il volume.

Risultato: Sullo schermo comparirà una barra ed il volume verrà incrementato fino al rilascio del tasto premuto. Il cursore si muove verso destra per indicare il livello della regolazione del volume.

Premere il tasto **-** per abbassare il volume.

Risultato: Sullo schermo comparirà una barra ed il volume verrà decrementato fino al rilascio del tasto premuto. Il cursore si muove verso sinistra per indicare il livello della regolazione del volume.

➤ Nel vostro TV sono disponibili altre funzioni di regolazione dell'audio. Per ulteriori dettagli si veda alle pagine da **34 a 39**.



Spegnimento temporaneo del volume



E' possibile disattivare temporaneamente l'audio.

Esempio: Si desidera rispondere ad una chiamata telefonica.

- 1 Premere il tasto **MUTE** .

Risultato: L'audio viene escluso e sullo schermo viene visualizzato "**Muto**".

- 2 Per tornare al normale livello di audio, premere nuovamente il tasto **MUTE**  o uno dei tasti di regolazione dell'audio.

Risultato: L'audio torna al livello precedentemente regolato e l'indicazione "**Muto**" scompare dallo schermo.

Selezione della modalità audio

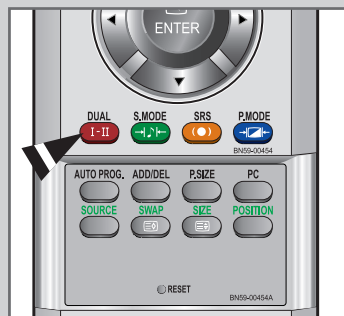

E' possibile impostare la modalità audio premendo il tasto "DUAL".

Una volta premuto questo tasto, sullo schermo comparirà la modalità audio selezionata.

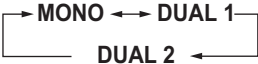
	Tipo audio	DUAL 1/2	Predefinito
FM Stereo	Mono	MONO	Cambio automatico
	Stereo	STEREO ↔ MONO	
	Dual	DUAL 1 ↔ DUAL 2	DUAL 1
	Mono	MONO	Cambio automatico
NICAM Stereo	Stereo	MONO ↔ STEREO	
	Dual		DUAL 1

- ◆ Se le condizioni di ricezione si deteriorano, l'ascolto risulterà più nitido se la modalità viene impostata su **Mono**.
- ◆ Se il segnale stereo è debole ed è attivata la conversione automatica, passare a **Mono**.

Modifica dello standard audio

È possibile selezionare il tipo di effetto audio speciale da utilizzare durante la visione di una determinata trasmissione.

- 1 Premere il tasto **MENU** [MENU].

Risultato: Viene visualizzato il menu principale.

- 2 Premere il tasto **▲** o **▼** per selezionare **Suono**.

Risultato: Vengono visualizzate le opzioni disponibili nel gruppo **Suono**.

- 3 Premere il tasto **ENTER** [ENTER].

- 4 Premere nuovamente **ENTER** [ENTER].

Risultato: Viene selezionato **Modalità**.

- 5 Per selezionare l'effetto audio desiderato, premere più volte il pulsante **▲** o **▼**, quindi il premere **ENTER** [ENTER].

Risultato: Sono disponibili i seguenti effetti audio:
Standard - Musica - Film - Dialoghi - Personalizzata

- 6 Quando si è soddisfatti dell'impostazione, premere il tasto **MENU** [MENU] per tornare al menu precedente o il tasto **EXIT** per tornare alla visualizzazione normale.

➤ È possibile selezionare queste opzioni anche premendo semplicemente il tasto **S.MODE** (Modalità audio) sul telecomando.

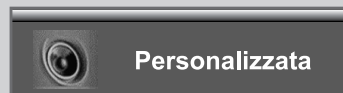
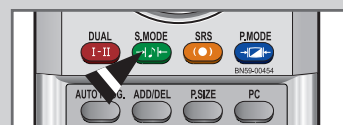
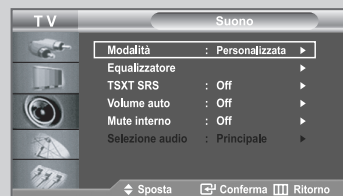

Regolazione delle impostazioni dell'audio

È possibile regolare le impostazioni dell'audio per adattarle alle proprie preferenze.

- 1 Premere il tasto **MENU** [MENU].

Risultato: Viene visualizzato il menu principale.

- 2 Premere il tasto **▲** o **▼** per selezionare **Suono**.

Risultato: Vengono visualizzate le opzioni disponibili nel gruppo **Suono**.

- 3 Premere il tasto **ENTER** [ENTER].

- 4 Selezionare **Equalizzatore** premendo il tasto **▲** o **▼**.
Premere il tasto **ENTER** [ENTER].

- 5 Selezionare l'opzione da regolare premendo il tasto **◀** o **▶**.

- 6 Premere il tasto **▲** o **▼** per raggiungere l'impostazione desiderata.
Premere il tasto **ENTER** [ENTER].

- 7 Quando si è soddisfatti dell'impostazione, premere il tasto **MENU** [MENU] per tornare al menu precedente o il tasto **EXIT** per tornare alla visualizzazione normale.

➤ Se si modificano queste impostazioni, la modalità audio passa automaticamente a **Personalizzata**.

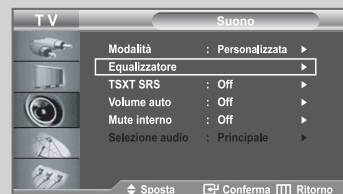

Impostazione di TruSurround XT (SRS TSXT)



TruSurround XT è una tecnologia SRS brevettata che risolve il problema della riproduzione di contenuti multicanale 5.1 su due altoparlanti. TruSurround offre una straordinaria esperienza Surround Sound virtuale attraverso un sistema di riproduzione a due altoparlanti, inclusi gli altoparlanti interni del televisore. È pienamente compatibile con tutti i formati multicanale.

1 Premere il tasto **MENU** [MENU].

Risultato: Viene visualizzato il menu principale.

2 Premere il tasto ▲ o ▼ per selezionare **Suono**.

Risultato: Vengono visualizzate le opzioni disponibili nel gruppo **Suono**.

3 Premere il tasto **ENTER** [ENTER].



4 Premere il tasto ▲ o ▼ per selezionare **TSXT SRS**.
Premere il tasto **ENTER** [ENTER].

5 Selezionare la lingua desiderata premendo il pulsante ▲ o ▼.
Premere il tasto **ENTER** [ENTER].

Risultato: Le sorgenti sono visualizzate nel seguente ordine:
Off - 3D Mono - Stereo

6 Premere il tasto **EXIT** per tornare alla visualizzazione normale.





➤ Inoltre, è possibile impostare queste opzioni semplicemente premendo il tasto **SRS** sul telecomando.

SRS  TruSurround XT, SRS e il simbolo  sono marchi di SRS Labs, TruSurround XT Inc. La tecnologia TruSurround XT è incorporata in base ai termini della licenza di SRS Labs, Inc.

Regolazione automatica del volume

Ogni stazione delle emittenti ha le proprie condizioni del segnale, e non è semplice per l'utente regolare il volume ogni volta che si cambia canale.

Questa funzione consente di regolare automaticamente il volume del canale desiderato abbassando il volume emesso quando la modulazione del segnale è alta o riducendolo nel caso contrario.

- 1 Premere il tasto **MENU** 
Risultato: Viene visualizzato il menu principale.
- 2 Premere il tasto **▲** o **▼** per selezionare **Suono**.
Premere il tasto **ENTER** 
Risultato: Vengono visualizzate le opzioni disponibili nel gruppo **Suono**.
- 3 Premere il tasto **▲** o **▼** per selezionare **Volume auto**.
Premere il tasto **ENTER** 
- 4 Premere il tasto **▲** o **▼** per selezionare **On**.
Premere il tasto **ENTER** 
- 5 Premere il tasto **EXIT** per tornare alla visualizzazione normale.



Collegamento delle cuffie di ascolto



E' possibile collegare al TV una coppia di cuffie di ascolto per vedere un programma televisivo senza disturbare le altre persone eventualmente presenti nella stanza.

Inserire la coppia di cuffie nella presa mini – jack da 3.5 mm presente sul pannello del TV.

Risultato: L'audio viene riprodotto attraverso le cuffie.

- Per ulteriori dettagli sulle regolazioni delle cuffie, consultare il paragrafo sotto.
- Quando si inserisce il jack della cuffia nella porta corrispondente, è possibile utilizzare solo le funzioni **SRS TSXT**, **Mute interno** e **Selezione audio** (in modalità PIP) nel menu Sound (Audio).

➤ Uso prolungato delle cuffie ad alto volume può danneggiare l'udito.

➤ Quando si collegano le cuffie al sistema non si riceve l'audio dagli altoparlanti.

Selezione di Internal Mute (Mute interno)



Se si desidera ascoltare l'audio da altoparlanti separati, annullare l'amplificatore interno.

1 Premere il tasto **MENU** [MENU].

Risultato: Viene visualizzato il menu principale.

2 Premere il tasto **▲** o **▼** per selezionare **Suono**.

Risultato: Vengono visualizzate le opzioni disponibili nel gruppo **Suono**.

3 Premere il tasto **ENTER** [ENTER].

4 Premere il tasto **▲** o **▼** per selezionare **Mute interno**.
Premere il tasto **ENTER** [ENTER].

5 Premere il tasto **▲** o **▼** per selezionare **On**.
Premere il tasto **ENTER** [ENTER].

6 Premere il tasto **EXIT** per tornare alla visualizzazione normale.

➤ Se **Mute interno** è impostato su **On**, non è possibile regolare i comandi del menu Sound (Audio), all'infuori di **Selezione audio** (in modalità PIP).

Ascolto dell'audio dell'immagine secondaria

Mentre la funzione PIP è attiva, è possibile ascoltare l'audio dell'immagine secondaria.

- 1 Premere il tasto **MENU** .

Risultato: Viene visualizzato il menu principale.

- 2 Premere il tasto **▲** o **▼** per selezionare **Suono**.

Risultato: Vengono visualizzate le opzioni disponibili nel gruppo **Suono**.

- 3 Premere il tasto **ENTER** .

- 4 Premere il tasto **▲** o **▼** per selezionare **Selezione audio**.
Premere il tasto **ENTER** .

Risultato: Sono visualizzati **Principale** e **Secondario**.

➤ È possibile selezionare questa opzione quando la funzione PIP è su **On**.

- 5 Selezionare **Secondario** premendo il tasto **▲** o **▼**.
Premere il tasto **ENTER** .

Risultato: È possibile ascoltare l'audio dell'immagine secondaria.

➤ Per ascoltare il suono dell'immagine principale corrente, impostare **Principale**.



Configurazione e visualizzazione dell'ora attuale

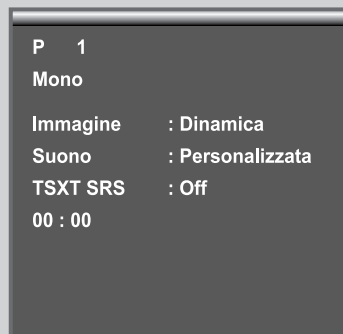
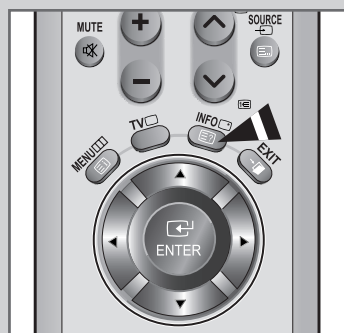

*È possibile impostare l'orologio del televisore in modo da visualizzare l'ora corrente quando si preme il tasto **INFO**. Per utilizzare i timer di accensione/spegnimento automatico è necessario impostare anche l'ora.*

➤ Se si scollega il cavo di alimentazione è necessario impostare nuovamente l'orologio.

1 Premere il tasto **MENU** [MENU].

Risultato: Viene visualizzato il menu principale.

2 Premere il tasto **▲** o **▼** per selezionare **Impostazione**. Premere il tasto **ENTER** [ENTER].

Risultato: Vengono visualizzate le opzioni disponibili nel gruppo **Impostazione**.

3 Premere il tasto **▲** o **▼** per selezionare **Ora**. Premere il tasto **ENTER** [ENTER].

Risultato: Viene visualizzato il menu **Ora** con **Imposta sveglia** selezionato.

4 Premere il tasto **ENTER** [ENTER].

5 **Per...** **Premere il...**

Andare su **Ora** o **Minuto** tasto **◀** o **▶**

Impostare **Ora** o **Minuto** tasto **▲** o **▼**

Premere il tasto **ENTER** [ENTER].

6 Quando si è soddisfatti dell'impostazione, premere il tasto **MENU** [MENU] per tornare al menu precedente o il tasto **EXIT** per tornare alla visualizzazione normale.







7 **Per visualizzare il...** **Premere il...**

Ora corrente e stato dell'impostazione Budio/video selezionata. tasto **INFO**

➤ È possibile impostare l'ora e i minuti anche premendo i tasti numerici del telecomando.

Impostazione del timer

È possibile impostare un periodo di tempo compreso tra 30 e 180 minuti, scaduto il quale il monitor TV si spegne automaticamente.

- 1 Premere il tasto **MENU** 
Risultato: Viene visualizzato il menu principale.
- 2 Premere il tasto **▲** o **▼** per selezionare **Impostazione**.
Premere il tasto **ENTER** 
Risultato: Vengono visualizzate le opzioni disponibili nel gruppo **Impostazione**.
- 3 Premere il tasto **▲** o **▼** per selezionare **Ora**.
Premere il tasto **ENTER** 
Risultato: Viene visualizzato il menu **Ora** con **Imposta sveglia** selezionato.
- 4 Premere il tasto **▲** o **▼** per selezionare **Timer stand-by**.
Premere il tasto **ENTER** 
Risultato: Il TV passa automaticamente in modalità standby non appena il timer raggiunge lo 0.
- 5 Premere il tasto **▲** o **▼** ripetutamente scorrendo le impostazioni predefinite per selezionare quella desiderata (Off, 30, 60, 90, 120, 150, 180).
Premere il tasto **ENTER** 
Risultato: Il TV passa automaticamente in modalità standby non appena il timer raggiunge lo 0.
- 6 Per annullare la funzione Timer stand-by, selezionare **Off** premendo il pulsante **▲** o **▼** quindi premere **ENTER** 
Risultato: Il timer viene annullato.
- 7 Premere il tasto **EXIT** per tornare alla visualizzazione normale.

È possibile impostare il timer premendo semplicemente il tasto **SLEEP** sul telecomando.

- 1 Premere il tasto **SLEEP** sul telecomando.
Risultato: Se il timer non è ancora impostato, viene visualizzato No. In caso contrario, viene visualizzato il tempo restante prima che il televisore passi in modalità standby.
- 2 Selezionare un intervallo di tempo predefinito per il periodo di accensione premendo ripetutamente il tasto **SLEEP**.

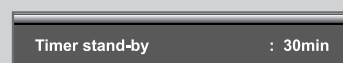

Spegnimento e accensione automatica della televisione



È possibile impostare i timer di accensione/spegnimento automatico in modo che il monitor TV:

- ◆ Si accenda automaticamente e si sintonizzi sul canale desiderato all'ora selezionata.
- ◆ Si spenga automaticamente all'ora selezionata.

➤ Il primo passaggio consiste nell'impostare l'orologio del televisore (consultare "Configurazione e visualizzazione dell'ora attuale" a pagina 40).

1 Premere il tasto **MENU** .

Risultato: Viene visualizzato il menu principale.

2 Premere il tasto **▲** o **▼** per selezionare **Impostazione**.
Premere il tasto **ENTER** .

Risultato: Vengono visualizzate le opzioni disponibili nel gruppo **Impostazione**.

3 Premere il tasto **▲** o **▼** per selezionare **Ora**.
Premere il tasto **ENTER** .

Risultato: Viene visualizzato il menu **Ora** con **Imposta sveglia** selezionato.

4 Premere il tasto **▲** o **▼** per selezionare **Timer accensione**.
Premere il tasto **ENTER** .

Risultato: Viene visualizzato il **Timer accensione** principale.

5 Impostare l'ora, il canale e il livello del volume desiderati quando il televisore viene on.

Per...	Premere il...
Andare su Ora , Minuto , Programma , e Volume	tasto ◀ o ▶
Impostare Ora , i Minuto , il numero di Programma , e il livello del Volume	tasto ▲ o ▼
Passare all'opzione Attivazione	tasto ◀ o ▶
Selezionare Si per attivare l'impostazione precedente	tasto ▲ o ▼
Premere il tasto ENTER  .	

6 Premere il tasto **▲** o **▼** per selezionare **Timer spegnimento**.
Allo stesso modo, impostare l'ora in cui il televisore deve essere off automaticamente.

➤ È possibile impostare l'ora e i minuti anche premendo i tasti numerici del telecomando.









Attivazione di Child Lock (Blocco canali)

Tramite questa funzione è possibile impedire a utenti non autorizzati, ad esempio i bambini, di guardare programmi non adatti annullando il video e azzerando l'audio.

La funzione "Blocco canali" non può essere disattivata tramite i pulsanti sul pannello in basso a destra.

La disattivazione della funzione "Blocco canali" può essere eseguita solo tramite telecomando, perciò si consiglia di tenerlo fuori dalla portata dei bambini.

➤ Questa funzione non è disponibile in modalità PC.

- 1 Premere il tasto **MENU** 
Risultato: Viene visualizzato il menu principale.
- 2 Premere il tasto **▲** o **▼** per selezionare **Impostazione**.
Premere il tasto **ENTER** 
Risultato: Vengono visualizzate le opzioni disponibili nel gruppo **Impostazione**.
- 3 Premere il tasto **▲** o **▼** per selezionare **Blocco canali**.
Premere il tasto **ENTER** 
Risultato: Vengono visualizzate le opzioni disponibili nel gruppo **Blocco canali**.
- 4 Premere nuovamente **ENTER** 
Risultato: Viene selezionato **Blocco canali**.
- 5 Premere il tasto **▲** o **▼** per selezionare **On**.
Premere il tasto **ENTER** 
Risultato: Viene selezionato **On**.
- 6 Premere il tasto **▲** o **▼** per selezionare **Programma**.
Premere il tasto **ENTER** 
Risultato: Viene selezionato **Programma**.
- 7 Premere il pulsante **▲** o **▼** per selezionare i canali da bloccare.
Premere il tasto **ENTER** 
Risultato: Viene selezionato il numero di canali da bloccare.
- 8 Premere il tasto **▲** o **▼** per selezionare **Blocco**.
Premere il tasto **ENTER** 
Risultato: Viene selezionato **Blocco**.
- 9 Premere il pulsante **▲** o **▼** per selezionare il comando **Bloccato** per bloccare i canali.
Premere il tasto **ENTER** 
Risultato: Viene selezionato **Bloccato**.
- 10 Ripetere i passaggi **6** e **9** per ciascun canale da bloccare o sbloccare.
- 11 Premere il tasto **EXIT** per tornare alla visualizzazione normale.

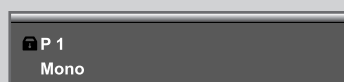
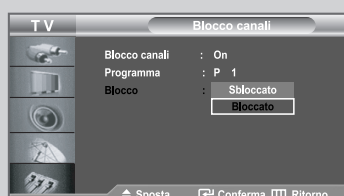
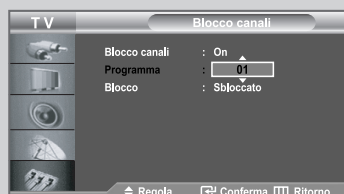

Impostazione della modalità Pagina blu



Se il segnale non viene ricevuto o è molto debole, una schermata blu sostituisce automaticamente lo sfondo dell'immagine disturbata. Se si desidera continuare a visualizzare l'immagine di qualità scadente, è necessario impostare la modalità "Pagina blu" su "Off".

- 1 Premere il tasto **MENU** [MENU].
Risultato: Viene visualizzato il menu principale.
- 2 Premere il tasto ▲ o ▼ per selezionare **Impostazione**.
Premere il tasto **ENTER** [ENTER].
Risultato: Vengono visualizzate le opzioni disponibili nel gruppo **Impostazione**.
- 3 Premere il tasto ▲ o ▼ per selezionare **Pagina blu**.
Premere il tasto **ENTER** [ENTER].
- 4 Premere il tasto ▲ o ▼ per selezionare **On**.
Premere il tasto **ENTER** [ENTER].
- 5 Premere il tasto **EXIT** per tornare alla visualizzazione normale.

Selezione della Melodia











L'apparecchiatura consente di scegliere quali segnali audio/video vengono inviati al connettore esterno.

- 1 Premere il tasto **MENU** [MENU].
Risultato: Viene visualizzato il menu principale.
- 2 Premere il tasto ▲ o ▼ per selezionare **Impostazione**.
Premere il tasto **ENTER** [ENTER].
Risultato: Vengono visualizzate le opzioni disponibili nel gruppo **Impostazione**.
- 3 Premere il tasto ▲ o ▼ per selezionare **Melodia**.
Premere il tasto **ENTER** [ENTER].
- 4 Premere il tasto ▲ o ▼ per selezionare **On**.
Premere il tasto **ENTER** [ENTER].
- 5 Premere il tasto **EXIT** per tornare alla visualizzazione normale.

Selezione di un dispositivo dalle fonti esterne

Il televisore consente di scegliere quali segnali audio/video vengono inviati al connettore esterno.

- 1 Premere il tasto **MENU** 
Premere il tasto **ENTER**  per selezionare **Inserisci**.
Risultato: Vengono visualizzate le opzioni disponibili nel gruppo **Inserisci**.
- 2 Premere il tasto **ENTER** 
Risultato: Vengono visualizzate le opzioni disponibili nel gruppo **Elenco sorgenti**.
➤ Se all'apparecchiatura non sono collegate periferiche esterne, nel **Elenco sorgenti** sono attivate solo **TV, Est.1, Est.2**.
AV, S-Video, Comp., PC, HDMI sono attivate solo se collegate all'apparecchiatura.
- 3 Selezionare il dispositivo desiderato premendo ripetutamente il tasto **▲** o **▼**.
Premere il tasto **ENTER** .
- 4 Ripetere i passaggi 1.
Premere il tasto **▲** o **▼** per selezionare **Modifica Nome**.
Premere il tasto **ENTER** .
- 5 Selezionare il dispositivo che si desidera modificare premendo il tasto **▲** o **▼**.
Risultato: opzioni disponibili sono le seguenti:
Est. 1 - Est. 2 - AV - S-Video - Comp. - PC - HDMI
- 6 Premere il tasto **ENTER** .
- 7 Selezionare il dispositivo desiderato premendo ripetutamente il tasto **▲** o **▼**.
Premere il tasto **ENTER** .
- Risultato:** Sono disponibili le seguenti opzioni:
---- / VCR / DVD / D-VHS / STB cavo / HD STB / STB satellite / Ricevitore AV / Ricevitore DVD / Giochi / Videocamera / DVD combo / DHR / PC
- 8 Quando si è soddisfatti dell'impostazione, premere il tasto **MENU**  per tornare al menu precedente o il tasto **EXIT** per tornare alla visualizzazione normale.

➤ DHR: DVD HDD Recorder.

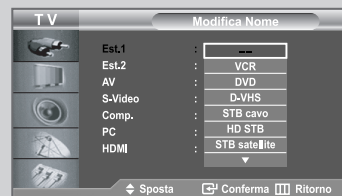

Visualizzazione di immagini provenienti da fonti esterne



Una volta collegati i vari sistemi audio e video, è possibile visualizzare le diverse fonti selezionando il rispettivo ingresso.



1 Verificare che siano stati realizzati tutti i collegamenti necessari.

2 Premere il tasto **SOURCE**.

Risultato: Il dispositivo modificato e lo stato dell'audio vengono visualizzati in alto a sinistra sul televisore.

3 Premere il tasto **SOURCE** finché viene selezionata la fonte d'ingresso desiderata.

➤ Se si cambia la fonte esterna mentre è visualizzata, la commutazione delle immagini può richiedere un breve tempo.

➤ La modalità **TV** può essere selezionata premendo il tasto **TV**  /  sul telecomando, ma non direttamente premendo il pulsante **SOURCE**.

Configurazione del software per PC (basato su Windows XP)

Di seguito sono riportate le impostazioni Windows per la visualizzazione per un computer generico. Le schermate reali del proprio computer potrebbero tuttavia essere diverse, a seconda della versione di Windows e della scheda video in uso. In quasi tutti i casi, per l'impostazione valgono comunque le stesse informazioni di base. (In caso contrario, contattare il produttore del computer o un concessionario Samsung.)



- 1 Fare clic su **“Control Panel”** nel menu di Start di Windows.

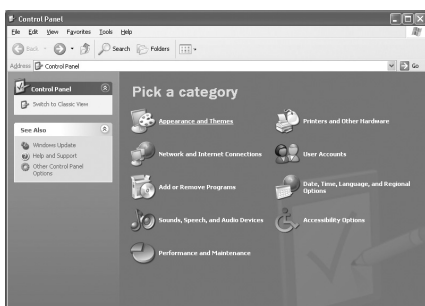

- 2 Nella finestra del Pannello di controllo, fare doppio clic su **“Appearance and Themes”** per visualizzare la relativa finestra di dialogo.

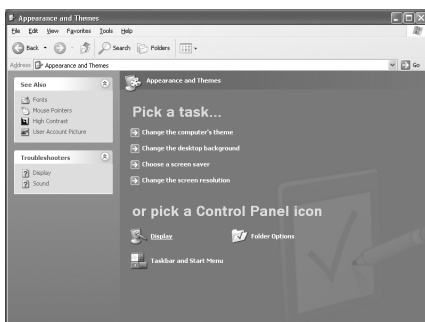

- 3 Nella finestra del Pannello di controllo, fare doppio clic su **“Display”** per visualizzare la relativa finestra di dialogo.



- 4 Selezionare la scheda **“Settings”**.

L'impostazione corretta delle dimensioni (risoluzione) è Ottimale - 1360 x 768

Se nella finestra di dialogo delle impostazioni dello schermo è disponibile un'opzione per la frequenza verticale, il valore corretto è **“60”** o **“60 Hz”**.

Altrimenti, fare semplicemente clic su **“OK”** e uscire dalla finestra di dialogo.

* Vedere **“Modalità di visualizzazione”** a pagina 63.

Regolazione automatica dello schermo del PC

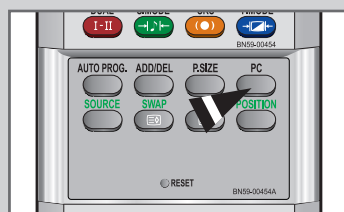

Regolazione automatica in corso
Attendere prego

L'Auto regolazione consente allo schermo del PC di adattarsi automaticamente al segnale video PC in ingresso. I valori "fine", "grossa" e "posizione" vengono regolati automaticamente.

➤ Premere il tasto **PC** sul telecomando per selezionare la modalità PC.

1 Premere il tasto **MENU** [MENU].

Risultato: Viene visualizzato il menu principale.

2 Premere il tasto ▲ o ▼ per selezionare **Impostazione**.
Premere il tasto **ENTER** [ENTER].

Risultato: Vengono visualizzate le opzioni disponibili nel gruppo **Impostazione**.

3 Premere il tasto ▲ o ▼ per selezionare **PC**.
Premere il tasto **ENTER** [ENTER].

Risultato: Vengono visualizzate le opzioni disponibili nel gruppo **PC**.

4 Premere il tasto ▲ o ▼ per selezionare **Regolazione auto**.
Premere il tasto **ENTER** [ENTER].

Risultato: La qualità dell'immagine e la posizione vengono regolate automaticamente.

Modifica della posizione dell'immagine

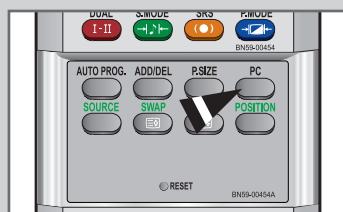

➤ Premere il tasto **PC** sul telecomando per selezionare la modalità PC.

1 Premere il tasto **MENU** .

Risultato: Viene visualizzato il menu principale.

2 Premere il tasto **▲** o **▼** per selezionare **Impostazione**.
Premere il tasto **ENTER** .

Risultato: Vengono visualizzate le opzioni disponibili nel gruppo **Impostazione**.

3 Premere il tasto **▲** o **▼** per selezionare **PC**.
Premere il tasto **ENTER** .

Risultato: Vengono visualizzate le opzioni disponibili nel gruppo **PC**.

4 Premere il tasto **▲** o **▼** per selezionare **Posizione**.
Premere il tasto **ENTER** .

Risultato: È possibile regolare la **Posizione** dell'immagine.

5 Premere il tasto **◀** o **▶** per regolare la posizione orizzontale.
Premere il tasto **▲** o **▼** per regolare la posizione verticale.
Premere il tasto **ENTER** .

6 Premere il tasto **MENU**  per tornare al menu precedente o il tasto **EXIT** per tornare alla visualizzazione normale.

Inizializzazione delle impostazioni dell'immagine

È possibile sostituire tutte le impostazioni dell'immagine con i valori predefiniti.

➤ Premere il tasto **PC** sul telecomando per selezionare la modalità PC.

1 Premere il tasto **MENU** .

Risultato: Viene visualizzato il menu principale.

2 Premere il tasto **▲** o **▼** per selezionare **Impostazione**.
Premere il tasto **ENTER** .

Risultato: Vengono visualizzate le opzioni disponibili nel gruppo **Impostazione**.

3 Premere il tasto **▲** o **▼** per selezionare **PC**.
Premere il tasto **ENTER** .

Risultato: Vengono visualizzate le opzioni disponibili nel gruppo **PC**.

4 Premere il tasto **▲** o **▼** per selezionare **Reset immagine**.
Premere il tasto **ENTER** .

Risultato: Si possono inizializzare tutte le impostazioni delle immagini con i valori predefiniti.

5 Premere il tasto **MENU**  per tornare al menu precedente o il tasto **EXIT** per tornare alla visualizzazione normale.

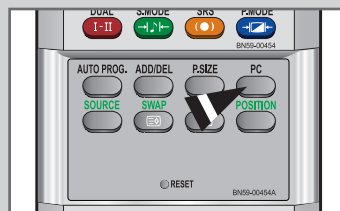

Decoder Teletext

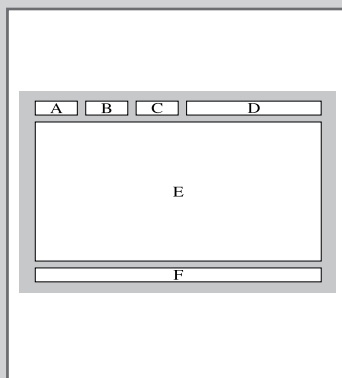

La maggior parte dei canali del TV è dotata di "teletext", ovvero di pagine di informazioni scritte, quali:

- ◆ Orari dei programmi televisivi.
- ◆ Notiziari e previsioni del tempo.
- ◆ Risultati sportivi.
- ◆ Sottotitoli per non udenti.

Le pagine del teletext sono suddivise in sei categorie:

Part	Sommario
A	Numero della pagina selezionata.
B	Identità della stazione trasmittente.
C	Numero della pagina corrente o stato della ricerca.
D	Data e ora.
E	Testo.
F	Informazioni sullo stato.

Visualizzazione delle informazioni del Televideo



È possibile visualizzare le informazioni del teletext in qualsiasi momento, tuttavia, la ricezione del segnale deve essere buona. In caso contrario:

- ◆ Le informazioni potrebbero mancare.
- ◆ Alcune pagine potrebbero non essere visualizzate.

Per attivare la modalità teletext e visualizzare la pagina del sommario:

- 1 Utilizzando il tasto ▲ (☒) o ▼ (☒) selezionare il canale che offre il servizio teletext.
- 2 Premere il tasto **TTX/MIX** (☒/☒) per attivare la modalità Teletext.
Risultato: Viene visualizzata la pagina del sommario. È possibile richiamarla in qualsiasi momento premendo il tasto **MENU** (☒).
- 3 Premere nuovamente il pulsante **TTX/MIX** (☒/☒).
Risultato: Lo schermo si divide in due. La funzione Double Teletext consente di visualizzare separatamente sullo schermo le informazioni correnti sulla modalità di trasmissione e teletext.
- 4 Premere nuovamente il pulsante **TTX/MIX** (☒/☒).
Risultato: La modalità di trasmissione corrente verrà visualizzata simultaneamente alla pagina teletext.
- 5 Per tornare alla visualizzazione normale, premere il tasto **PIP** (☒).
- 6 Premere nuovamente il tasto **TV** (☐) per uscire dalla

➤ Se durante la visualizzazione del testo compaiono caratteri spezzati, verificare che la lingua del testo sia uguale a quella della modalità del menu "Impostazione". Se le due lingue sono diverse, selezionare la stessa lingua del testo nel menu "Impostazione".

Selezione di una pagina Teletext specifica

Premere i tasti numerici sul telecomando per immettere il numero di pagina direttamente:

- 1 Immettere il numero della pagina a tre cifre indicato nel sommario utilizzando i tasti numerici corrispondenti.

Risultato: Il contatore della pagina corrente viene fatto scorrere e la pagina viene visualizzata.

- 2 Se la pagina selezionata è collegata a diverse pagine secondarie, le pagine secondarie vengono mostrate in sequenza.

Per bloccare il video su una pagina scelta, premere il tasto **PRE-CH** (E3).

Premere nuovamente il tasto **PRE-CH** (E3) per riprendere la registrazione.

- 3 Utilizzo delle diverse opzioni di visualizzazione:

Per visualizzare...

Premere...

- | | |
|--|--|
| ◆ Sia le informazioni del teletext che la trasmissione normale | TTX/MIX (E1/E2) |
| ◆ Il tasto nascosto (risposte ai quiz, ad esempio). | INFO (E7) |
| ◆ Lo schermo normale. | INFO (E7) nuovamente |
| ◆ Una pagina secondaria immettendo il relativo numero a quattro cifre. | SLEEP (E9) |
| ◆ La pagina successiva. | Page Up (E1) |
| ◆ La pagina precedente. | Page Down (E2) |
| ◆ Lettere con dimensione doppia nella: <ul style="list-style-type: none">• Metà superiore dello schermo.• Metà inferiore dello schermo. | SIZE (E3) <ul style="list-style-type: none">• Una volta• Due volte |
| ◆ Schermo normale. | <ul style="list-style-type: none">• Tre volte |



Utilizzo della modalità Fasttext per selezionare una pagina Teletext



I vari argomenti inclusi nelle pagine del Televideo sono codificati in base a diversi colori e possono essere selezionati premendo i pulsanti colorati sul telecomando.



- 1 Visualizzare la pagina del sommario del Televideo premendo il tasto **TTX/MIX** (☰/☒).
- 2 Premere il tasto colorato corrispondente all'argomento che si desidera selezionare; gli argomenti disponibili sono indicati sulla riga di stato
Risultato: La pagina visualizzata contiene altre informazioni colorate, che possono essere selezionate allo stesso modo.
- 3

Per visualizzare...	Premere il:
La pagina precedente	Tasto rosso.
La pagina successiva	Tasto verde.
- 4 Al termine, premere il tasto **PIP** (☒) per tornare alla trasmissione normale.

Risoluzione dei problemi: Prima di contattare l'assistenza

Prima di rivolgersi al personale di assistenza Samsung, eseguire le seguenti verifiche.

Se le istruzioni riportate di seguito non consentono di risolvere il problema, annotare il modello e il numero di serie del monitor TV e rivolgersi al concessionario locale.

Niente audio e nessuna immagine.	<ul style="list-style-type: none"> ◆ Verificare che il cavo di alimentazione sia collegato a presa a muro. ◆ Verificare di aver premuto il tasto POWER  sul pannello in basso a destra. ◆ Verificare le impostazioni del contrasto edella luminosità ell'immagine. ◆ Controllare il volume.
Immagine normale ma niente Suono.	<ul style="list-style-type: none"> ◆ Controllare il volume. ◆ Verificare che non sia stato premuto il tasto MUTE  sul telecomando. ◆ Verificare che la funzione Mute interno sia disattivata.
Nessuna immagine o immagine in bianco e nero.	<ul style="list-style-type: none"> ◆ Regolare le impostazioni del colore. ◆ Verificare che il sistema di trasmissione selezionato sia corretto.
Interferenza audio o immagine.	<ul style="list-style-type: none"> ◆ Tentare di identificare quale elettrodomestico sta interferendo con il monitor TV e allontanarlo. ◆ Inserire la spina del monitor TV in un'altra presa.
Immagine sfocata o disturbata, Suono distorto.	<ul style="list-style-type: none"> ◆ Verificare la direzione, la posizione e i collegamenti dell'antenna. L'interferenza è spesso dovuta all'uso di antenne interne.
Cattivo funzionamento del telecomando.	<ul style="list-style-type: none"> ◆ Sostituire le batterie del telecomando. ◆ Pulire il bordo superiore del telecomando (finestra di trasmissione). ◆ Controllare i terminali delle batterie.
Viene visualizzato il messaggio "Controlla cavo segnale".	<ul style="list-style-type: none"> ◆ Verificare che il cavo del segnale sia saldamente collegato al PC. ◆ Verificare che il PC sia on.
In modalità PC, viene visualizzato il messaggio "Modo non supportato".	<ul style="list-style-type: none"> ◆ Controllare la risoluzione e la frequenza massime della scheda video. ◆ Confrontare questi valori con i dati presenti nella sezione delle Modalità di visualizzazione.
L'immagine è troppo chiara o troppo scura.	<ul style="list-style-type: none"> ◆ Regolare la luminosità e il contrasto.
In modalità PC, sull'immagine sono presenti barre orizzontali o verticali tremolanti o lampeggianti.	<ul style="list-style-type: none"> ◆ Regolare la funzione Fine.
Nella modalità PC, appaiono barre verticalitremolanti o lampeggianti sull'immagine.	<ul style="list-style-type: none"> ◆ Regolare la funzione Grosso, quindi la funzione Fine.
Nella modalità PC, lo schermo è nero e la luce dell'indicatore di alimentazione lampeggia a ogni secondo	<ul style="list-style-type: none"> ◆ La TV utilizza il proprio sistema di gestione dell'alimentazione. ◆ Muovere il mouse del computer o premere un tasto sulla tastiera.
In modalità PC, l'immagine non è stabile e sembra vibrare.	<ul style="list-style-type: none"> ◆ Verificare che la frequenza e la risoluzione di visualizzazione del PC o della scheda video siano in una modalità disponibile per il monitor TV. Nel computer verificare: Pannello di controllo, Schermo, Impostazioni. ◆ Se l'impostazione non è corretta, utilizzare il programma disponibile nel computer per modificare le impostazioni di visualizzazione. <p style="margin-left: 40px;">➤ monitor TV supporta le funzioni di visualizzazione multiscan entro la seguente gamma di frequenze: Frequenza orizzontale(kHz): 30~ 61 Frequenza verticale(Hz): 60~75 Velocità di aggiornamento massima (a 60Hz): 1360 X 768</p>
In modalità PC, l'immagine non è centrata sullo schermo.	<ul style="list-style-type: none"> ◆ Regolare la posizione orizzontale e verticale.

Il TFT LCD utilizza un pannello composto da sotto-pixel (3,147,264) la cui produzione è basata su una sofisticata tecnologia sofisticata. Alcuni pixel potrebbero apparire più brillanti o neri sullo schermo, ma questo non avrà alcun impatto sulle prestazioni del prodotto.

Installazione del kit di montaggio a muro (LE26R4/LE26R5)

➤ Questo tipo di installazione deve essere utilizzata per il fissaggio del monitor su un muro di cemento. Se occorre fissare il TV su altri tipi di muri, contattare il rivenditore più vicino.

Componenti (Venduto separatamente)

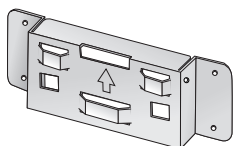

a Staffa di montaggio a muro

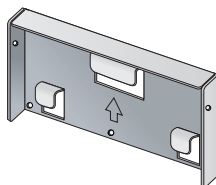

b Gruppo staffa di montaggio



M4 X L15

c Vite : 8EA



M4 X L20

d Vite a legno: 4EA

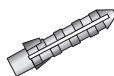

e Tassello: 4EA

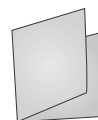

f Guida all'installazione

Come assemblare la staffa di montaggio a muro

- 1 ① Contrassegnare la posizione del foro sul muro.
- 2 ② Praticare un foro profondo 35 mm nel punto indicato.
- 3 ③ Fissare i tasselli **e** su ciascun foro del muro.
- 4 ④ Fissare al muro la staffa di montaggio a muro **a** con le viti a legno **d** dopo aver inserito i tasselli **e** staffa di montaggio a muro **a**.

Nota: se la staffa non è saldamente fissata al muro, la LCD TV può cadere.

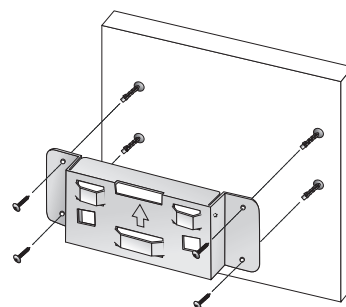

Installazione del kit di montaggio a muro (LE26R4/LE26R5)

Come assemblare la staffa di montaggio a muro

- ① Spegnere la TV e scollegare il cavo dell'alimentazione dalla presa.
- ② Posizionare la TV rivolta verso il basso su un panno morbido o un cuscino su una tavola.
- ③ Rimuovere le 4 viti dal retro della TV.
- ④ Rimuovere il supporto dalla TV.
- ⑤ Coprire il foro inferiore con un cappuccio.
- ⑥ Fissare il gruppo staffa **b** sulla parte posteriore della TV e avvitare saldamente le viti **c**.

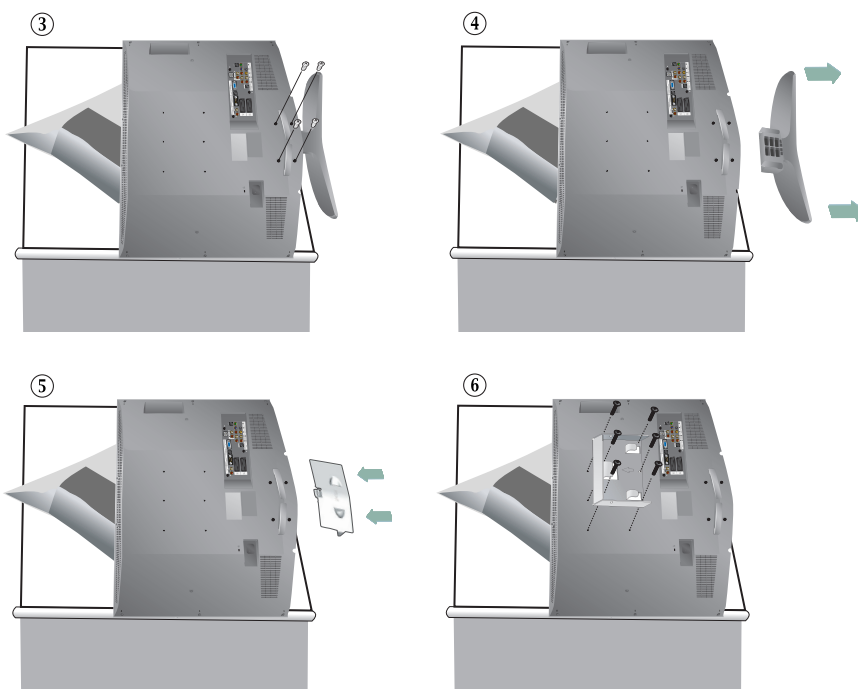

- 3 ① Inserire le 3 asticelle del gruppo **b** staffa nei fori della staffa di montaggio a muro **a**.
 - ② Fissare il gruppo staffa **b** e la staffa di montaggio a muro **a** utilizzando le viti **c**.
- Nota: Fare attenzione a collegare i cavi del dispositivo prima di effettuare l'installazione a parete.**

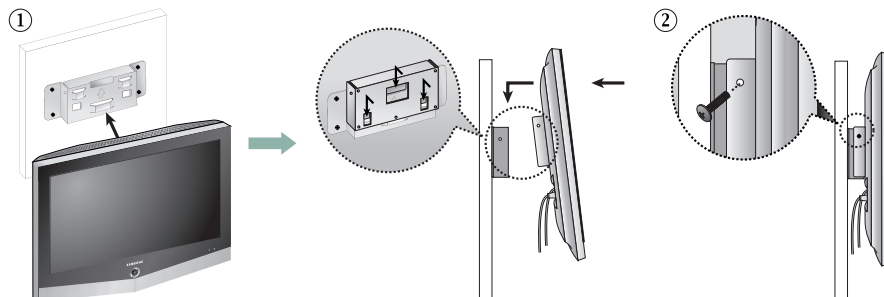

Installazione del kit di montaggio a muro (LE32R3/LE32R4/LE32R5/LE37R4/LE40R5)

➤ Questo tipo di installazione deve essere utilizzata per il fissaggio del monitor su un muro di cemento. Se occorre fissare il TV su altri tipi di muri, contattare il rivenditore più vicino.

Componenti (Venduto separatamente)

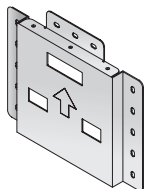

a Staffa di montaggio a muro

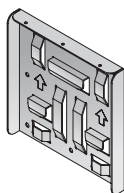

b Gruppo staffa di montaggio



M6 X L14

c Vite : 8EA



M4 X L25

d Vite a legno: 7EA



e Tassello: 7EA



M4 X L8

f Vite : 3EA

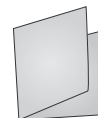

g Guida all'installazione

Come assemblare la staffa di montaggio a muro

- 1 ① Contrassegnare la posizione del foro sul muro.
- ② Praticare un foro profondo 35 mm nel punto indicato.
- ③ Fissare i tasselli **e** su ciascun foro del muro.
- ④ Fissare al muro la staffa di montaggio a muro **a** con le viti a legno **d** dopo aver inserito i tasselli **e** staffa di montaggio a muro **a**.

Nota: se la staffa non è saldamente fissata al muro, la LCD TV può cadere.

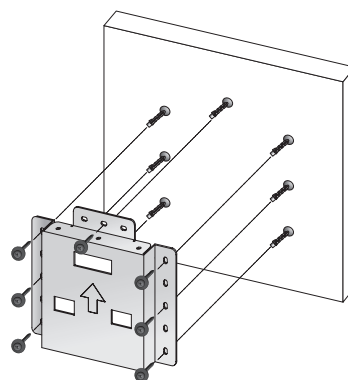

Installazione del kit di montaggio a muro (LE32R3/LE32R4/LE32R5/LE37R4/LE40R5)

Come assemblare la staffa di montaggio a muro

- 2 ① Spegner la TV e scollegare il cavo dell'alimentazione dalla presa.
- ② Posizionare la TV rivolta verso il basso su un panno morbido o un cuscino su una tavola.
- ③ Rimuovere le 4 viti dal retro della TV.
- ④ Rimuovere il supporto dalla TV.
- ⑤ Coprire il foro inferiore con un cappuccio.
- ⑥ Fissare il gruppo staffa ❶ sulla parte posteriore della TV e avvitare saldamente le viti ❷.

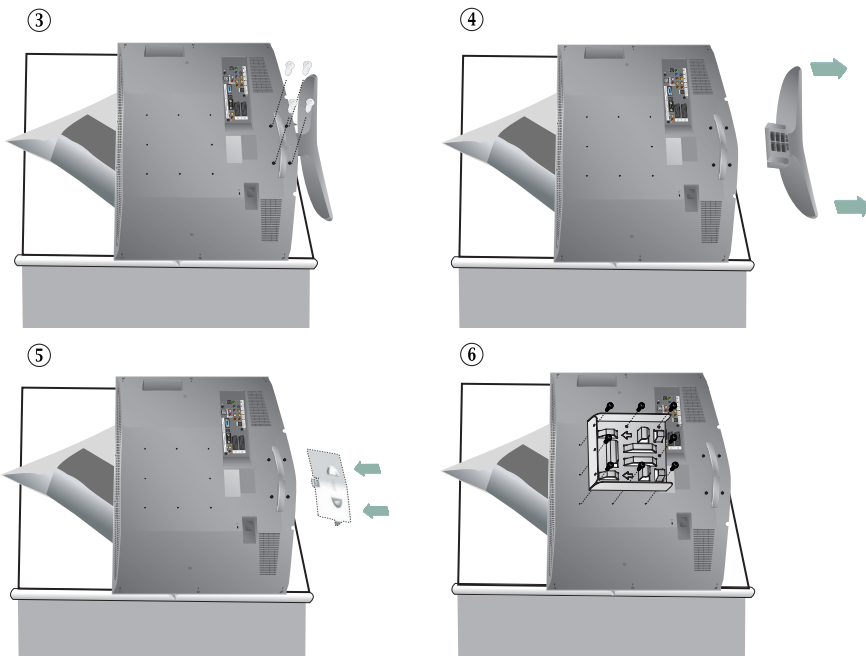

- 3 ① Inserire le 3 asticelle del gruppo ❶ staffa nei fori della staffa di montaggio a muro ❸.
 - ② Fissare il gruppo staffa ❶ e la staffa di montaggio a muro ❸ utilizzando le viti ❷.
- Nota: Fare attenzione a collegare i cavi del dispositivo prima di effettuare l'installazione a parete.**

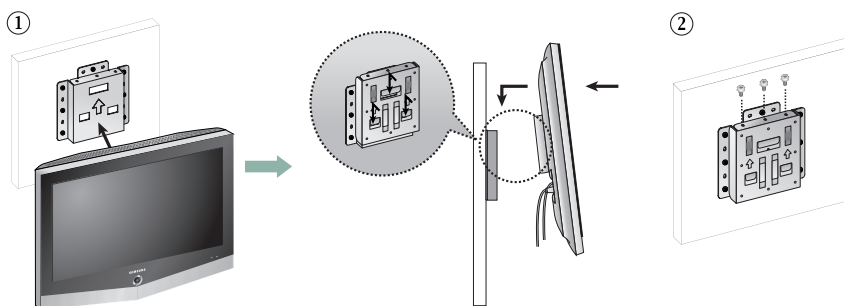

Installazione del supporto (LE26R4/LE26R5/LE32R3/LE32R4/LE32R5/LE37R4)

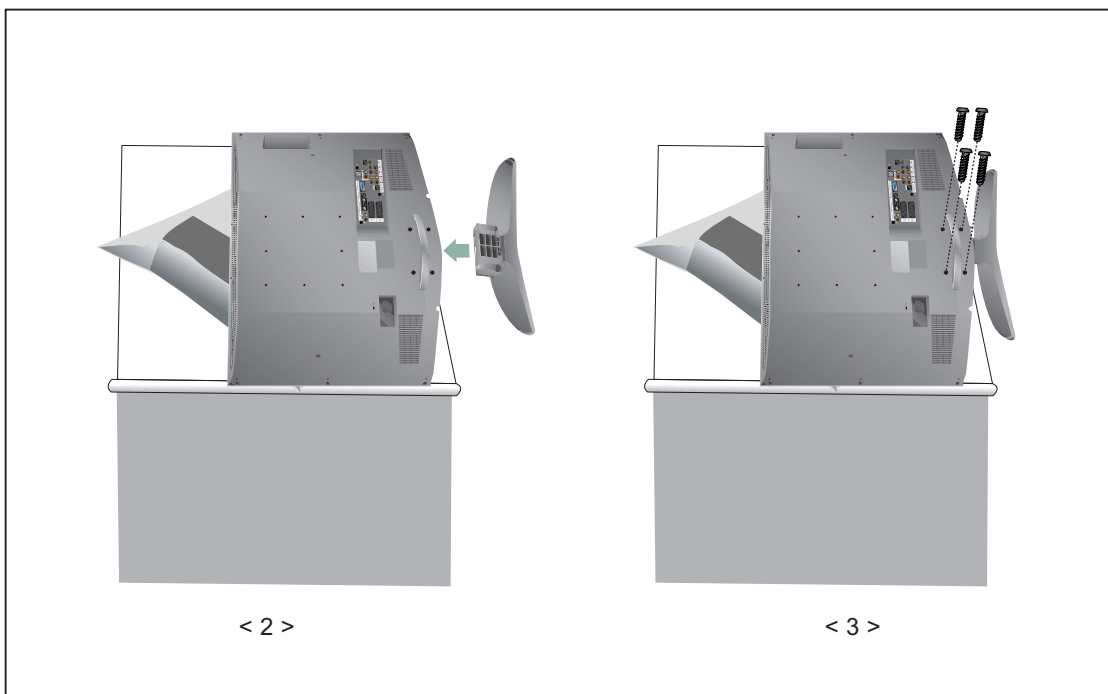

1. Posizionare la TV rivolta verso il basso su un panno morbido o un cuscino su una tavola.
2. Abbassare il televisore in direzione della freccia e fissare il supporto.
3. Utilizzare le quattro viti fornite per fissare saldamente il supporto.

Specifiche tecniche e ambientali

Il catenaccio Kensington è utilizzato per fissare il sistema durante l'impiego in ambienti pubblici e deve essere acquistato separatamente. L'aspetto e il metodo di bloccaggio potrebbero differire dall'illustrazione a seconda del produttore. Per ulteriori informazioni relative all'uso corretto del catenaccio Kensington, fare riferimento al rispettivo manuale.

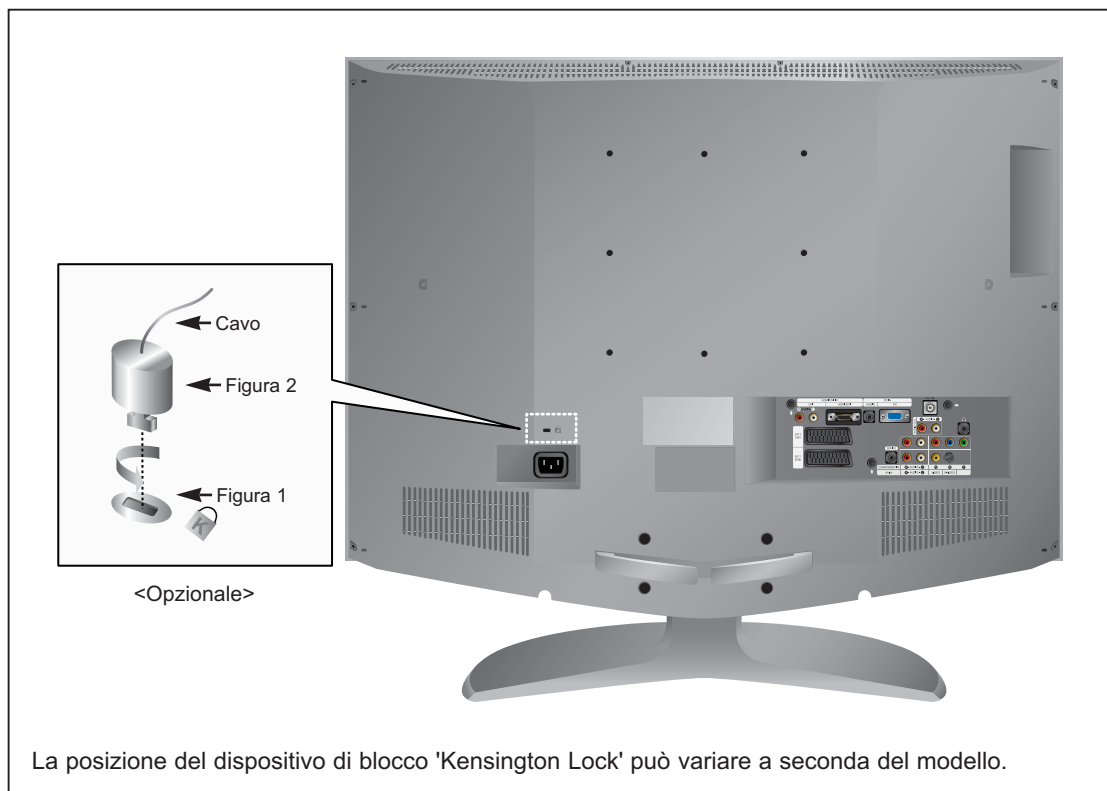

1. Inserire il dispositivo di blocco nella fessura Kensington situata sul TV LCD (Figura 1), quindi ruotarlo nella direzione di bloccaggio (Figura 2).
2. Collegare il cavo di bloccaggio Kensington.
3. Fissare il catenaccio Kensington a una scrivania o altro oggetto fisso pesante.

Specifiche tecniche e ambientali

Nome del modello	LE26R4/LE26R5	LE32R3/LE32R4/LE32R5	LE37R4	LE40R5
Pannello				
Dimensione schermo	Diagonale 26" (16:9) 575,77(O) x 323,71(V) mm (22,67(O) x 12,74(V) pollici)	Diagonale 32" (16:9) 697,68 (O) x 392,26 (V) mm (27,47 (O) x 15,44 (V) pollici)	Diagonale 37" (16:9) 819,6(O) x 460,8(V) mm (32,27(O) x 18,14(V) pollici)	Diagonale 40" (16:9) 885,17 (O) x 497,66 (V) mm (34,85 (O) x 19,59 (V) pollici)
Tipo	a-si TFT a matrice attiva	a-si TFT a matrice attiva	a-si TFT a matrice attiva	a-si TFT a matrice attiva
Passo pixel	0,4215(O) x 0,4215(V) mm (0,0166(O) x 0,0166(V) pollici)	0,511 (O) x 0,511 (V) mm (0,0201 (O) x 0,0201(V) pollici)	0,600(O) x 0,600(V) mm (0,024(O) x 0,024(V) pollici)	0,648 (O) x 0,216 (V) mm (0,027 (O) x 0,0085 (V) pollici)
Angolo di visualizzazione	170/170 (O/V)	170/170 (O/V)	170/170 (O/V)	170/170 (O/V)
Risoluzione	1366 (O) x 768 (V)	1366 (O) x 768 (V)	1366 (O) x 768 (V)	1366 (O) x 768 (V)
PC Frequenza				
Orizzontale	30 ~ 61 kHz	30 ~ 61 kHz	30 ~ 61 kHz	30 ~ 61 kHz
Verticale	60 ~ 75 Hz	60 ~ 75 Hz	60 ~ 75 Hz	60 ~ 75 Hz
Colori visualizzati	16.777.216	16.777.216	16.777.216	16.777.216
PC Risoluzione				
Massima	1360 x 768 @ 60 Hz	1360 x 768 @ 60Hz	1360 x 768 @ 60Hz	1360 x 768 @ 60Hz
Ottimale	1360 x 768 @ 60 Hz	1360 x 768 @ 60 Hz	1360 x 768 @ 60 Hz	1360 x 768 @ 60 Hz
Segnali di ingresso				
Sync.	H/V Separati, TTL, P. o N.	H/V Separati, TTL, P. o N.	H/V Separati, TTL, P. o N.	H/V Separati, TTL, P. o N.
Segnale video	0,7 Vp-p a 75 ohm	0,7 Vp-p a 75 ohm	0,7 Vp-p a 75 ohm	0,7 Vp-p a 75 ohm
TV				
Sistema colore	PAL, SECAM-B/G, D/K, I, I/I, L/L', NTPB (AV3,58, 4,43)	PAL, SECAM-B/G, D/K, I, I/I, L/L', NTPB (AV3,58, 4,43)	PAL, SECAM-B/G, D/K, I, I/I, L/L', NTPB (AV3,58, 4,43)	PAL, SECAM-B/G, D/K, I, I/I, L/L', NTPB (AV3,58, 4,43)
Sistema audio	BG, DK, I, L	BG, DK, I, L	BG, DK, I, L	BG, DK, I, L
Video				
Sistema colore	PAL/NTSC/SECAM	PAL/NTSC/SECAM	PAL/NTSC/SECAM	PAL/NTSC/SECAM
Sistema video	CVBS, S-VHS, RGB	CVBS, S-VHS, RGB	CVBS, S-VHS, RGB	CVBS, S-VHS, RGB
SCART 1				
Ingresso/Uscita video	1,0 Vp-p @ 75 ohm	1,0 Vp-p @ 75 ohm	1,0 Vp-p @ 75 ohm	1,0 Vp-p @ 75 ohm
Ingresso RGB	0,7 Vp-p @ 75 ohm	0,7 Vp-p @ 75 ohm	0,7 Vp-p @ 75 ohm	0,7 Vp-p @ 75 ohm
Ingresso/Uscita video	500mVrms	500mVrms	500mVrms	500mVrms
SCART 2				
Ingresso/Uscita video	1,0 Vp-p @ 75 ohm	1,0 Vp-p @ 75 ohm	1,0 Vp-p @ 75 ohm	1,0 Vp-p @ 75 ohm
Ingresso/Uscita video	500mVrms	500mVrms	500mVrms	500mVrms
Alimentazione				
Ingresso	AC 220 ~ 240 V, 60/50 Hz ±3Hz	AC 220 ~ 240 V, 60/50 Hz ±3Hz	AC 220 ~ 240 V, 60/50 Hz ±3Hz	AC 220 ~ 240 V, 60/50 Hz ±3Hz
Consumo di energia				
Massimo	140 W	184 W (LE32R3: 170 W)	186 W	285 W
Risparmio di energia	<1,2 W	< 1 W	< 1 W	< 1 W
Dimensioni (Lar. x Pro. x Alt.)				
Corpo.	662,0 x 94,0 x 497,8 mm (26,06 x 3,70 x 19,598 pollici)	797,0 x 99,0 x 592,0 mm (31,38 x 3,898 x 23,31 pollici)	914,2 x 109,0 x 663,2 mm (36,00 x 4,29 x 26,11 pollici)	989,0 x 110,0 x 702,6 mm (38,94 x 4,33 x 27,66 pollici)
Con supporto	662,0 x 206,0 x 539,0 mm (26,06 x 8,11 x 21,22 pollici)	797,0 x 249,0 x 650,7 mm (31,38 x 9,80 x 25,62 pollici)	914,2 x 333,1 x 725,3 mm (36,00 x 13,11 x 28,56 pollici)	989,0 x 333,1 x 762,6 mm (38,94 x 13,11 x 30,02 pollici)

Specifiche tecniche e ambientali

Nome del modello	LE26R4/LE26R5	LE32R3/LE32R4/LE32R5	LE37R4	LE40R5
Peso Con supporto	11,3 kg (24,91 lbs)	17,7 kg (39,02 lbs)	22,5 kg (49,6 lbs)	27,2 kg (59,96 lbs)
Considerazioni ambientali				
Temperatura di esercizio	Da 10°C a 40°C (50°F a 104°F)	Da 10°C a 40°C (50°F a 104°F)	Da 10°C a 40°C (50°F a 104°F)	Da 10°C a 40°C (50°F a 104°F)
Umidità di esercizio	Dal 10% all'80%, senza condensa	Dal 10% all'80%, senza condensa	Dal 10% all'80%, senza condensa	Dal 10% all'80%, senza condensa
Temperatura di stoccaggio	Da -20°C a 45°C (-4°F a 113°F)	Da -20°C a 45°C (-4°F a 113°F)	Da -20°C a 45°C (-4°F a 113°F)	Da -20°C a 45°C (-4°F a 113°F)
Umidità di stoccaggio	Dal 5% al 95%, senza condensa	Dal 5% al 95%, senza condensa	Dal 5% al 95%, senza condensa	Dal 5% al 95%, senza condensa
Caratteristiche audio				
Ingresso audio	Jack RCA (S, D) 0,5 Vrms (-9 dB)	Jack RCA (S, D) 0,5 Vrms (-9 dB)	Jack RCA (S, D) 0,5 Vrms (-9 dB)	Jack RCA (S, D) 0,5 Vrms (-9 dB)
Ingresso audio (PC)	Jack stereo 3,5 Ø, 0,5 Vrms (-9 dB)	Jack stereo 3,5 Ø, 0,5 Vrms (-9 dB)	Jack stereo 3,5 Ø, 0,5 Vrms (-9 dB)	Jack stereo 3,5 Ø, 0,5 Vrms (-9 dB)
Uscita cuffia	Uscita 10mW max (Jack stereo 3,5 Ø, 32Ω)	Uscita 10mW max (Jack stereo 3,5 Ø, 32Ω)	Uscita 10mW max (Jack stereo 3,5 Ø, 32Ω)	Uscita 10mW max (Jack stereo 3,5 Ø, 32Ω)
Frequenza	RF: 80Hz ~ 15kHz (a -3dB)	RF: 80Hz ~ 15kHz (a -3dB)	RF: 80Hz ~ 15kHz (a -3dB)	RF: 80Hz ~ 15kHz (a -3dB)
Risposta	A/V: 80Hz ~ 20kHz (a -3dB)	A/V: 80Hz ~ 20kHz (a -3dB)	A/V: 80Hz ~ 20kHz (a -3dB)	A/V: 80Hz ~ 20kHz (a -3dB)
Audio				
Uscita	5 W X 2	10 W X 2	10 W X 2	10 W X 2
3D Surround	SRS TruSurroundXT	SRS TruSurroundXT	SRS TruSurroundXT	SRS TruSurroundXT
Stereo	MTS, A7/NICAM	MTS, A3/NICAM	MTS, A2/NICAM	MTS, A2/NICAM

Modalità di visualizzazione (PC)

La posizione e la dimensione dello schermo variano in funzione del tipo di monitor del PC e della relativa risoluzione. La tabella seguente mostra tutte le modalità di visualizzazione supportate:

Modalità	Risoluzione	Frequenza orizzontale (kHz)	Frequenza verticale (Hz)	Frequenza di clock dei pixel (MHz)	Polarità sync (H/V)
IBM	640 x 480	31,469	59,940	25,175	- / -
	720 x 400	31,469	70,087	28,322	- / +
VESA	640 x 480	37,861	72,809	31,500	- / -
	640 x 480	37,500	75,000	31,500	- / -
	800 x 600	37,879	60,317	40,000	+ / +
	800 x 600	48,077	72,188	50,000	+ / +
	800 x 600	46,875	75,000	49,500	+ / +
	1024 x 768	48,364	60,000	65,000	- / -
	1024 x 768	56,476	70,069	75,000	- / -
	1024 x 768	60,023	75,029	78,750	+ / +
	1360 x 768	47,712	60,015	85,800	+ / +

- ◆ La modalità interlacciata non è supportata.
- ◆ Se si seleziona un formato video non standard, il TV potrebbe non funzionare correttamente.
- ◆ DVI non supporta la funzione PC.

Onfigurazioni contatti

Connettore SCART

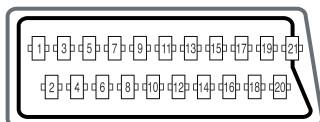

Pin	Segnale
1	Uscita audio D
2	Ingresso audio D
3	Uscita audio S
4	Ritorno telaio audio
5	Ritorno telaio video (blu RGB)
	Ingresso audio S
7	Ingresso blu RGB
8	Tensione di commutazione
9	Ritorno telaio video (verde RGB)
10	AV-Link (Est 1)
11	Ingresso verde RGB

Pin	Segnale
12	-
13	Ritorno telaio video (rosso RGB)
14	-
15	Ingresso rosso RGB
16	Segnale annullamento (commutazione RGB)
17	Ritorno telaio video
18	Terra segnale di annullamento
19	Uscita video
20	Ingresso video
21	Schermatura/ritorno telaio

Connettore ingresso PC (15 pin)

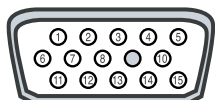

Pin	Segnale
1	Rosso (R)
2	Verde (G)
3	Blu (B)
4	Terra
5	Terra (DDC)
6	Rosso (R) Terra
7	Verde (G) Terra
8	Blu (B) Terra

Pin	Segnale
9	Riservato
10	Terra sync
11	Terra
12	Dati (DDC)
13	Sinc orizzontale
14	Sinc verticale
15	Clock (DDC)

Diagrammi a blocchi

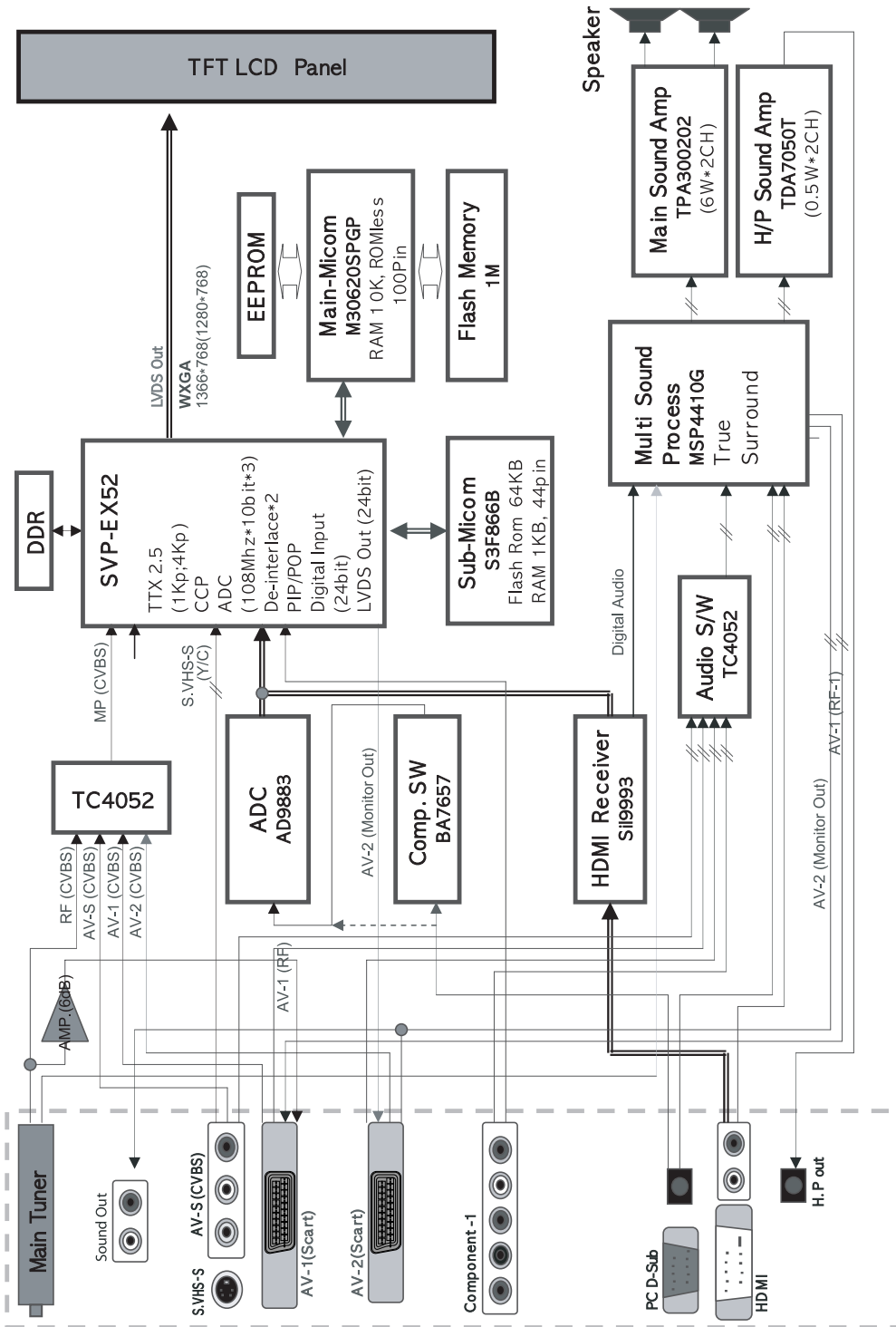

"Essendo un prodotto a tecnologia LCD le istruzioni di taratura e calibrazione non sono necessarie"

– SERVIZIO DI ASSISTENZA

- Non esitate a contattare il rivenditore o il personale di assistenza se si verifica un cambiamento nella resa del prodotto che potrebbe indicare la presenza di un guasto.



**Corretto smaltimento del prodotto
(rifiuti elettrici ed elettronici)**

(Applicabile in i paesi dell'Unione Europea e in quelli con sistema di raccolta differenziata)

Il marchio riportato sul prodotto o sulla sua documentazione indica che il prodotto non deve essere smaltito con altri rifiuti domestici al termine del ciclo di vita. Per evitare eventuali danni all'ambiente o alla salute causati dall'inopportuno smaltimento dei rifiuti, si invita l'utente a separare questo prodotto da altri tipi di rifiuti e di riciclarlo in maniera responsabile per favorire il riutilizzo sostenibile delle risorse materiali.

Gli utenti domestici sono invitati a contattare il rivenditore presso il quale è stato acquistato il prodotto o l'ufficio locale preposto per tutte le informazioni relative alla raccolta differenziata e al riciclaggio per questo tipo di prodotto. Gli utenti aziendali sono invitati a contattare il proprio fornitore e verificare i termini e le condizioni del contratto di acquisto. Questo prodotto non deve essere smaltito unitamente ad altri rifiuti commerciali.