

Tech Line

**MODE D'EMPLOI
BEDIENUNGSANLEITUNG
ISTRUZIONI PER L'USO**

TL-19LC740

**TFT TELEVISEUR COULEUR A TELECOMMANDE
TFT-FARBFERNSEHGERÄT MIT FERNBEDIENUNG
TFT TELEVISORE A COLORI CON TELECOMANDO**

Table des matières

Accessoires	23	16:9.....	38
Caractéristiques techniques	23	4:3.....	38
Préparation.....	23	Panoramique	38
Précautions de sécurité	24	14:9.....	38
Source d'alimentation	24	Cinéma	38
Cordon d'alimentation.....	24	Sous-titrage	38
Humidité et eau.....	24	Zoom.....	38
Nettoyage	24	Télétexte.....	39
Chaleur et flammes.....	24	Conseils.....	40
Foudre	24	Persistence d'image	40
Pièces de rechange	24	Pas d'alimentation	40
Maintenance	24	Mauvaise image.....	40
Mise au rebut.....	24	Pas d'image.....	40
Informations applicables aux utilisateurs concernant la mise au rebut de l'ancien appareil et des piles.....	25	Son	40
Débranchement de l'appareil.....	25	Télécommande.....	40
Volume du casque d'écoute	25	Sources d'entrée.....	40
Installation.....	25	Appendice A : Modes d'affichage typiques de l'entrée PC.....	41
Ecran LCD.....	25	Appendice B : Compatibilité du signal AV et HDMI (types de signal d'entrée)	42
Avertissement.....	25	Caractéristiques techniques	43
Consignes de sécurité pour le fonctionnement de l'appareil	25		
Aperçu général de la télécommande.....	26		
TV LCD et boutons de commande	27		
Affichage des branchements – connecteurs arrière.....	27		
Affichage des branchements - Prises latérales	28		
Alimentation électrique	28		
Branchement de l'antenne.....	28		
Connexion du téléviseur LCD à un PC.....	29		
Connexion à un lecteur de DVD.....	29		
Insertion des piles dans la télécommande	30		
Allumer/éteindre le téléviseur	30		
Pour allumer le téléviseur	30		
Pour éteindre la TV.....	30		
Utilisation des prises AV latérales.....	30		
Connexion d'un autre équipement via PériTel.....	30		
La première installation	31		
Sélection d'entrée.....	31		
Opérations de Base.....	31		
Utilisation des boutons du téléviseur	31		
Système de menu.....	32		
Menu Image.....	32		
Menu Audio.....	33		
Menu fonctionnel	34		
Menu d'installation	35		
Menu Source	36		
Système de menu du mode PC.....	37		
Menu de position PC	37		
Affichage des informations TV.....	37		
Fonction Muet.....	37		
Sélection du mode image.....	38		
Arrêt sur image	38		
Modes Zoom.....	38		
Auto	38		

Veillez lire les consignes correspondantes de ce manuel avant toute première utilisation de cet appareil, même lorsque vous êtes familier avec l'utilisation des appareils électroniques. Veillez surtout prêter attention au chapitre intitulé CONSIGNES DE SECURITE. Veillez conserver ce manuel pour une utilisation ultérieure. Au moment de vendre ou de donner cet appareil à quelqu'un, il est absolument important de l'accompagner de ces consignes d'utilisation.

Accessoires

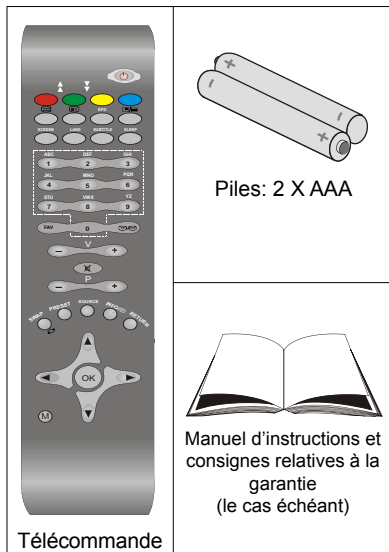

Télécommande

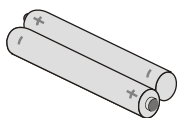

Piles: 2 X AAA



Manuel d'instructions et consignes relatives à la garantie (le cas échéant)

Remarque: Vous devez vérifier les accessoires après avoir acheté l'appareil. Assurez-vous que chaque accessoire est inclus.

Caractéristiques techniques

- Téléviseur couleur LCD avec télécommande.
- Prise HDMI pour vidéo et audio numériques. Ce branchement est également conçu pour accepter des signaux haute définition.
- 200 programmes VHF, UHF.
- Menu de paramétrage OSD.
- Prises Péritel pour périphériques externes (tels que vidéo, jeux vidéo, appareil audio, etc.).
- Système de son stéréo.
- Télétexte, Fastext, TOP text.
- Prise casque.
- Système d'auto programmation.
- Réglage manuel vers l'avant ou vers l'arrière.
- Minuteur de mise en veille.
- Verrouillage parental.
- Coupure automatique du son en cas d'absence de transmission.

- Lecture NTSC.
- Ajustement automatique du volume AVL.
- Lorsqu'aucun signal valide n'est détecté, le téléviseur passe automatiquement en mode veille après 5 minutes.
- PLL (Recherche de fréquence).
- Entrée PC.
- Plug&Play (branchement et utilisation instantanée) pour Windows 98, ME, 2000, XP, Vista, Windows 7.
- Mode jeu (optionnel)

Introduction

Merci d'avoir choisi cet appareil. Ce manuel vous guidera pour une utilisation appropriée de votre téléviseur. Avant d'utiliser le téléviseur, lisez ce manuel minutieusement.



Veillez conserver ce manuel dans un endroit sûr pour future référence.

Le présent appareil a été conçu pour recevoir et afficher les programmes de télévision. Les différentes options de connexion offrent une possibilité supplémentaire pour la réception et l'affichage des sources disponibles (récepteur, lecteur de DVD, enregistreur de DVD, magnétoscope, PC, etc.) Le fonctionnement de cet appareil doit se faire uniquement à l'abri de l'humidité.

Il a été fabriqué exclusivement pour être utilisé à titre privé et ne peut par conséquent être utilisé ni à titre commercial, ni à titre industriel. Toute utilisation non prévue ou toute modification non autorisée annule de fait la garantie. Le fait de faire fonctionner votre téléviseur LCD dans des conditions ambiantes extrêmes peut l'endommager.

Le présent appareil est réservé uniquement à une utilisation privée.

Préparation

Pour la ventilation, laissez un espace d'au moins 10 cm autour du poste. Pour éviter toute panne ou situation périlleuse, ne placez aucun objet sur le haut du poste.

Utilisez cet appareil sous des climats modérés.

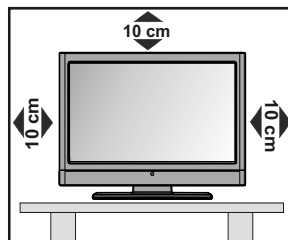

Précautions de sécurité

Lisez les consignes de sécurité recommandées ci-après pour votre sécurité.

Source d'alimentation

Ce téléviseur ne doit fonctionner qu'à partir d'une prise de courant 220-240 V AC 50 Hz. Assurez-vous de sélectionner la tension correcte pour votre convenance.

Cordon d'alimentation

Ne placez pas l'appareil, ou une pièce de mobilier, etc. sur le cordon d'alimentation (alimentation secteur); évitez tout pincement du cordon. Tenez le cordon d'alimentation par sa fiche. Ne débranchez pas l'appareil en tirant sur le cordon d'alimentation et ne touchez jamais au cordon d'alimentation avec des mains mouillées car ceci pourrait causer un court-circuit ou une décharge électrique. Ne nouez jamais le cordon ni ne l'attachez à d'autres cordons. Les cordons d'alimentation doivent être placés de façon à ne pas risquer d'être piétinés. Un cordon de raccordement endommagé peut causer un incendie ou vous infliger une décharge électrique. Lorsque endommagé le cordon doit être remplacé, ceci doit être effectué par un personnel qualifié.

Humidité et eau

N'utilisez pas cet appareil dans un endroit humide et moite (évités la salle de bain, l'évier de la cuisine, et à proximité de la machine à laver). N'exposez pas cet équipement à la pluie ou à l'eau, ceci pouvant s'avérer dangereux, et ne placez aucun objet empli de liquide, comme un vase par exemple, au dessus. Ne pas exposer à des suintements ou à des éclaboussures.

Si un objet solide ou un liquide tombe à l'intérieur du poste, débranchez-le et faites-le vérifier par un personnel qualifié avant de continuer à l'utiliser.

Nettoyage

Avant de nettoyer, débranchez le poste TV de la prise murale. N'utilisez pas de nettoyant liquide ou aérosol. Utilisez un chiffon doux et sec.

Ventilation

Les fentes et les orifices du poste TV sont prévus pour la ventilation et pour assurer un fonctionnement fiable. Pour éviter la surchauffe, ces orifices ne doivent pas être obstrués ni couverts de quelque façon.

Chaleur et flammes

L'appareil ne doit pas être placé à côté de flammes nues ou de sources de chaleur, comme un radiateur. Assurez-vous qu'aucune source de flamme vive, telle que des bougies allumées, ne soit placée sur le poste TV. Les piles ne doivent pas être exposées à une chaleur excessive telle que le rayonnement solaire ou similaire.



Foudre

En cas d'orage et de foudre ou lorsque vous partez en vacances, débranchez le cordon d'alimentation de la prise murale.



Pièces de rechange

Lorsque des pièces de rechange sont requises, assurez-vous que le technicien de maintenance utilise les pièces de rechange qui sont préconisées par le fabricant ou ayant les mêmes caractéristiques techniques que les pièces originales. Des substitutions non autorisées peuvent causer un incendie, une décharge électrique ou d'autres risques.

Maintenance

Veillez confier toute la maintenance à du personnel qualifié. Ne retirez pas le couvercle vous-même car ceci peut résulter en une décharge électrique.



Mise au rebut

Instructions pour la mise au rebut :

- L'emballage et les éléments d'emballage sont recyclables et doivent être essentiellement recyclés. Les matériaux d'emballage, tels que le sac en feuille d'aluminium, doivent être tenus hors de portée des enfants.
- Les piles, même celles ne contenant pas de métal lourd, ne doivent pas être jetées avec les déchets ménagers. Veuillez éliminer les piles usagées de manière écologique. Consultez la réglementation applicable dans votre région.
- La lampe fluorescente à cathode froide de l'ÉCRAN LCD contient une petite quantité de mercure. Veuillez respecter les lois ou réglementations locales en matière de mise au rebut. Évitez d'essayer de recharger les piles. Si vous le faites, elles peuvent exploser. Ne remplacez les piles qu'avec celles de même type ou de type équivalent.



Informations applicables aux utilisateurs concernant la mise au rebut de l'ancien appareil et des piles

[seulement Union européenne]

Ce symbole indique que l'équipement ne doit pas être éliminé comme un déchet domestique. Si vous devez éliminer le poste ou les piles, veuillez considérer les systèmes ou infrastructures de collecte pour un recyclage approprié.

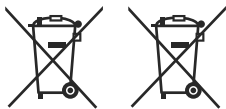

Pour plus d'information, veuillez contacter les autorités locales ou le distributeur chez qui vous avez acheté l'article.

Débranchement de l'appareil

La prise d'alimentation est utilisée pour débrancher le poste TV de l'alimentation secteur et doit donc rester facilement opérable.

Volume du casque d'écoute

Une pression sonore excessive provenant des écouteurs et du casque d'écoute peut provoquer une perte auditive.



Installation

Pour prévenir toute blessure, cet appareil doit être solidement fixé au mur conformément aux instructions d'installation lors d'un montage mural (si l'option est disponible).

Ecran LCD

L'écran LCD est un produit de très haute technologie avec un film fin d'environ un million de transistors, vous offrant des détails d'image raffinés. Occasionnellement, quelques pixels non actifs peuvent apparaître à l'écran comme un point fixe bleu, vert ou rouge. Veuillez noter que ceci n'affecte pas les performances de votre appareil.

Avertissement

Ne laissez pas votre téléviseur en veille ou en fonctionnement lorsque vous quittez votre domicile.

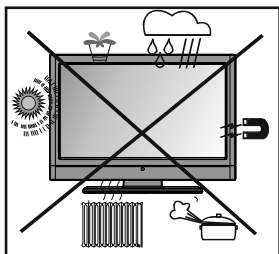

Le bouton Veille / Marche ne sépare pas complètement cet appareil du secteur. De plus, l'appareil continue de consommer de l'électricité en mode veille. Pour couper complètement l'alimentation de l'appareil du secteur, débranchez sa fiche de la prise secteur. Pour cette raison, l'appareil doit être installé de manière à garantir un libre accès à la prise secteur, de sorte la fiche secteur puisse être débranchée en cas d'urgence. Pour éviter un éventuel incendie, le cordon d'alimentation doit absolument être débranché de la prise secteur avant une longue période de non utilisation comme pendant les vacances, par exemple.

Évitez de laisser les enfants manipuler des appareils électriques sans les accompagner.

Les enfants ne peuvent pas toujours bien reconnaître les dangers qu'ils encourent.

Les piles/accumulateurs peuvent être dangereux pour la santé si avalés. Mettez les piles hors de portée des tous petits. Si quelqu'un avale une pile, contactez immédiatement un médecin. Veuillez également conserver les matériaux d'emballage hors de portée des enfants pour éviter tout risque de suffocation.

Consignes de sécurité pour le fonctionnement de l'appareil

Si des images figées s'affichent pendant une période ininterrompue de plus de deux heures, l'on peut obtenir des images qui étaient restées affichées pendant trop longtemps pour rester visible à l'écran. Par exemple, des « images rémanentes » restent à l'écran.

Il en est de même, si pendant une période de plus de 2 heures

- un arrière plan inchangé
- des logos, jeux vidéo, images informatiques, télétexte
- un format qui ne remplit pas l'écran (4:3 format), s'affiche.

Remarque: Cet appareil n'est pas conçu pour le rendu à long terme ou la relecture d'images figées, y compris les logos, les jeux vidéo, les images informatiques, le télétexte et les formats qui ne remplissent pas l'écran.

Avec le rendu ou la relecture d'images figées, les logos, les jeux vidéo, les images informatiques, le télétexte et les formats qui ne remplissent pas l'écran, les « images rémanentes » permanentes ne peuvent pas être défaites. Elles ne constituent pas une erreur de fonctionnement et ne sont pas conséquent pas couvertes par la garantie du fabricant.

Aperçu général de la télécommande

1. Veille
2. Jaune Menu Options
3. Bleu (Blue) / Menu Installation
4. Aucune fonction
5. Aucune fonction
6. Minuterie d'arrêt programmé
7. Sous-titrage TXT
8. Touches numériques
9. Bouton TV
10. Hausser le volume
11. Programme haut (Programme up)
12. AV / Sélection de la Source
13. Info / Révéler (en mode TXT)
14. Retour / Page d'index (en mode TXT)
15. Curseur vers le haut
16. Touche curseur vers la droite/ Souspage (en mode TXT)
17. OK / Arrêt sur image / Pause (en mode TXT)
18. Curseur vers le bas
19. Menu Marche-Arrêt
20. Touche directionnelle gauche
21. Programme Précédent
22. Mode de sélection d'image
23. Programme suivant (programme down)
24. Muet
25. Baisser le volume
26. Aucune fonction
27. Mono-Stéréo/Dual I-II
28. Agrandir (en mode TXT) / Taille de l'image
29. Teletext / Mix / PAT
30. Actualiser (en mode texte -Update)
31. Rouge / Menu Son
32. Vert / Menu Image

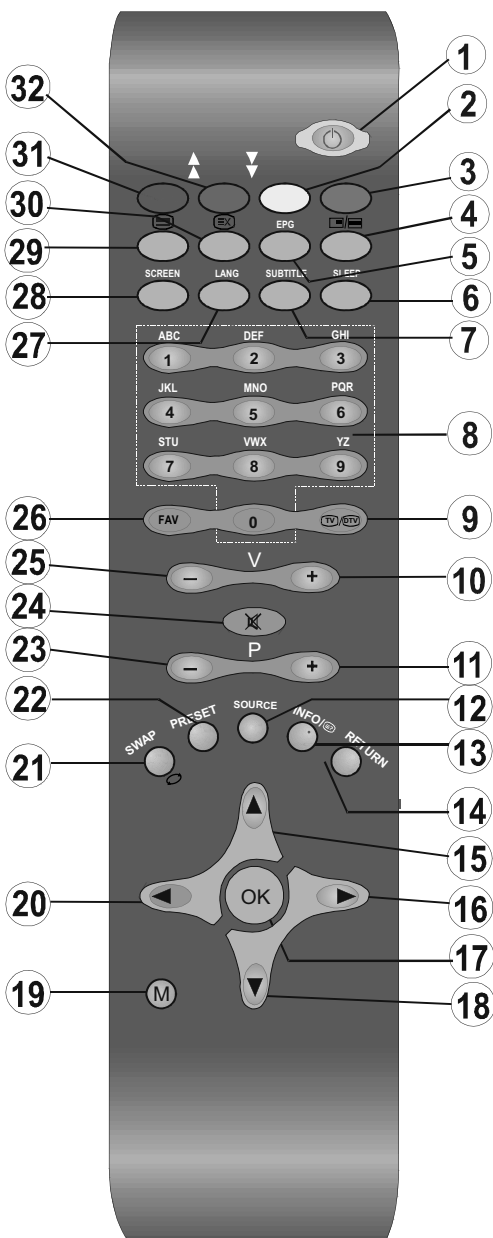

TV LCD et boutons de commande

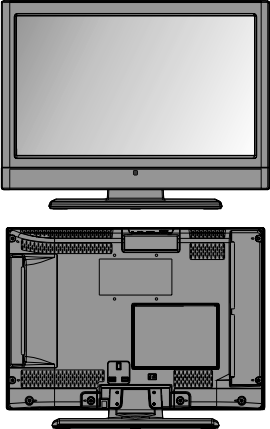
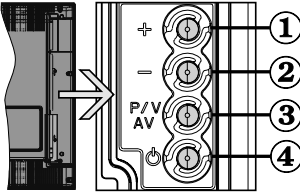
VUE AVANT et ARRIÈRE	VUE LATÉRALE	Boutons de contrôle
		<ol style="list-style-type: none"> 1. Bouton Haut 2. Bouton Bas 3. Bouton Programme/Volume / Sélection AV 4. Bouton Veille / Marche <p>Remarque: vous pouvez utiliser les touches "+/-" pour hausser ou baisser le volume. Pour changer de chaîne, appuyez une fois sur la touche P/V/AV, puis utilisez les touches "+/-". Si vous maintenez la touche P/V/AV enfoncée pendant quelques secondes, le menu source restera affiché à l'écran. Impossible d'afficher le menu principal à l'écran à l'aide des boutons de commande.</p>

Affichage des branchements – connecteurs arrière

1. Entrées ou sorties de prise PÉRITEL pour périphériques externes. Connecter le câble Péritel entre la prise Péritel de la TV et la prise Péritel de votre appareil externe (comme un décodeur, un magnéscope ou un lecteur DVD).
Remarque: Si un dispositif externe est branché à l'aide d'une prise PERITEL, le téléviseur passera automatiquement au mode AV.
2. L'entrée PC sert à connecter un ordinateur personnel au poste TV. Branchez le câble de PC entre l'ENTRÉE PC sur la TV et la sortie PC sur votre ordinateur. Les entrées vidéo en composantes (YpBPr) sont utilisées pour connecter une vidéo en composantes. Vous pouvez utiliser une entrée PC pour connecter YPbPr à un appareil doté d'une sortie du composant. Connectez le câble YPbPr sur celui du PC entre l'ENTREE PC du téléviseur et les sorties vidéo composite de votre appareil. (Le câble YPbPr n'est pas fourni)
3. **HDMI** : Entrées HDMI
Les entrées HDMI servent à brancher un périphérique doté d'une prise HDMI. Votre téléviseur LCD peut afficher des images haute définition à partir de périphériques tels qu'un récepteur de satellite haute définition ou un lecteur de DVD. Ces périphériques doivent être connectés via les prises HDMI ou les prises en composantes. Ces prises peuvent accepter n'importe quels signaux 480i, 480p, 576p, 576i, 720p, 1080i, ou 1080p. Aucun branchement audio n'est nécessaire pour une connexion HDMI à HDMI.
4. L'entrée RF se branche à une antenne ou à un système de câble.
Remarquez que si vous utilisez un décodeur ou un enregistreur média, vous devez brancher un câble aérien qui va de l'appareil au téléviseur, avec un câble d'antenne approprié, tel qu'illustré ci-dessous.

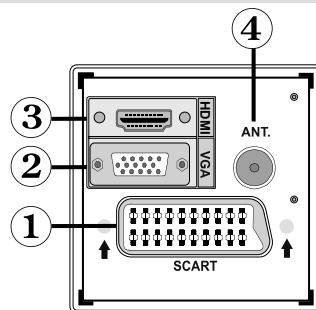

Lorsque vous utilisez le kit de montage mural fourni avec le téléviseur LCD, nous vous recommanderons formellement de brancher tous vos câbles à l'arrière du LCD avant tout montage mural.

Affichage des branchements - Prises latérales

1. L'entrée vidéo est utilisée pour connecter les signaux vidéo des périphériques externes. Branchez le câble vidéo entre l'ENTRÉE S-VIDEO du téléviseur et la SORTIE S-Vidéo de votre appareil.
2. Les entrées audio servent à brancher les signaux audio de périphériques externes. Branchez le câble audio entre les ENTRÉES AUDIO du téléviseur et les ports de SORTIE AUDIO de votre appareil.
Pour activer également la connexion sonore PC/YPbPr en pareille situation, utilisez un câble audio approprié entre les sorties audio de l'appareil et les entrées audio du téléviseur
Remarque: Si vous branchez un périphérique au téléviseur via l'ENTRÉE VIDÉO ou le câble PC/YPbPr, vous devez également brancher votre périphérique à l'aide d'un câble audio aux ENTRÉES AUDIO du téléviseur pour activer le son.
3. La prise jack du casque s'utilise pour brancher un casque externe au système. Branchez la prise jack du CASQUE pour utiliser les casques

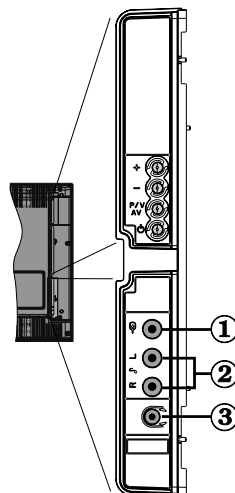

Alimentation électrique

IMPORTANT: Le téléviseur a été conçu uniquement pour fonctionner en 220-240V AC, 50 Hz.

- Après avoir déballé la TV, laissez-la atteindre la température ambiante avant de la brancher à la prise de courant.
- Branchez le câble d'alimentation à la prise secteur.

Branchement de l'antenne

- Branchez l'antenne ou le câble du téléviseur à la prise d'ENTRÉE DE L'ANTENNE située à l'arrière du téléviseur.

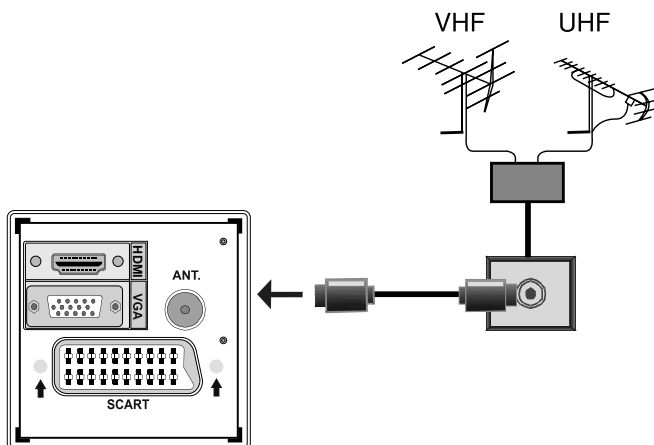

Connexion du téléviseur LCD à un PC

Afin d'afficher l'image de l'écran de votre ordinateur sur votre téléviseur LCD, vous pouvez connecter votre ordinateur au poste de télévision.

- Débranchez l'ordinateur et le téléviseur avant de faire les branchements.
- Utilisez un câble D-sub 15 broches pour connecter un PC à un téléviseur LCD. Pour ce faire, utilisez un câble audio branché entre les entrées audio du téléviseur (sur le côté) et la sortie audio de votre PC pour activer la connexion audio.
- Une fois le branchement effectué, passez à la source du PC. Voir la section « Sélection d'entrée ».
- Réglez la résolution qui correspond à vos besoins d'affichage. Pour les informations relatives à la résolution, se reporter à l'annexe.

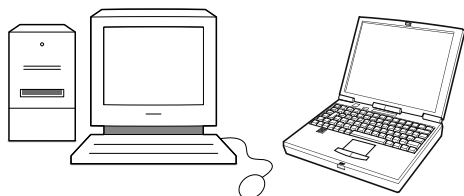
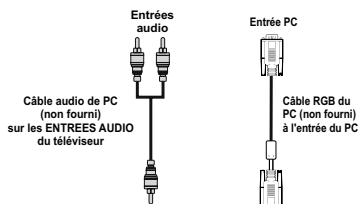
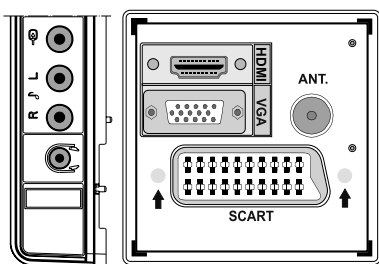

Connexion à un lecteur de DVD

Si vous voulez brancher un lecteur de DVD à votre téléviseur LCD, vous pouvez utiliser les branchements qui se trouvent sur le téléviseur. Les lecteurs de DVD peuvent disposer de différentes prises. Veuillez consulter le manuel d'utilisation de votre lecteur de DVD pour plus d'informations. Débranchez le téléviseur et l'appareil avant d'effectuer les branchements.

Remarque: Les câbles présentés dans l'illustration ne sont pas fournis.

- Si votre lecteur de DVD est doté d'une prise HDMI, vous pouvez le brancher via HDMI. Lorsque vous connectez au lecteur DVD ainsi qu'illustré ci-dessous, passez en source HDMI. Voir la section « Sélection d'entrée ».
- La plupart des lecteurs de DVD sont branchés via des PRISES EN COMPOSANTES. Vous pouvez recourir au mode YPbPr uniquement lorsque vous raccordez un appareil doté d'une sortie YPbPr à travers l'entrée PC avec le câble YPbPr pour PC. Pour activer le signal sonore, utilisez l'entrée AUDIO IN qui se trouve sur le côté du téléviseur.
- Une fois le branchement effectué, passez en source YPbPr. Voir la section « Sélection d'entrée ».
- Vous pouvez également brancher à travers le PERITEL. Utilisez un câble PÉRI TEL comme présenté dans l'illustration.

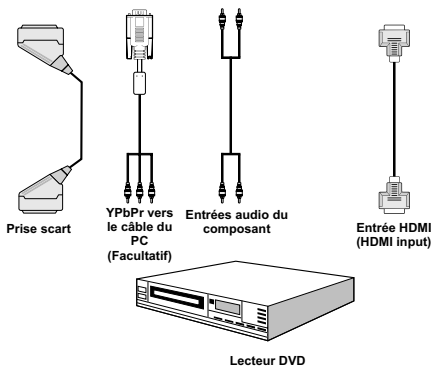

Remarque: Ces procédés de branchement réalisent la même fonction mais à des niveaux de qualité différents. Il n'est pas nécessaire d'effectuer la connexion par toutes les trois méthodes.

Utilisation des prises AV latérales

Vous pouvez brancher une gamme d'équipement optionnel à votre TV LCD. Les raccordements possibles sont présentés ci-dessous: Notez que les câbles présentés dans l'illustration ne sont pas fournis.

- Pour raccorder un caméscope, branchez à la prise ENTRÉE VIDÉO et aux PRISES AUDIO. Pour sélectionner la source correspondante, se reporter à la section « Sélection d'entrée » dans les paragraphes suivants.
- Pour écouter le son du téléviseur en provenance des casques, branchez le port dudit CASQUE au téléviseur

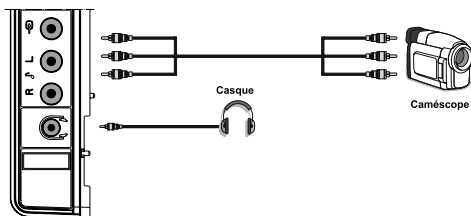

Connexion d'un autre équipement via PÉritel

La plupart des périphériques supportent la connexion PÉritel. Vous avez la possibilité de brancher un graveur de DVD, un magnétoscope ou un décodeur à votre TV LCD par l'utilisation de la prise PÉritel. Notez que les câbles présentés dans l'illustration ne sont pas fournis. Eteignez le téléviseur et les périphériques avant d'effectuer tout branchement.

Pour plus d'informations, reportez-vous au manuel d'utilisation de votre périphérique.

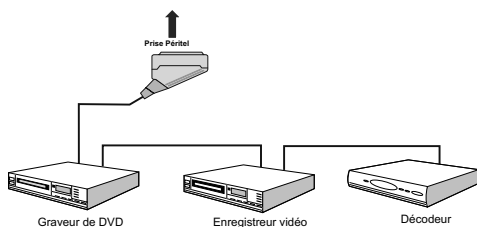

Insertion des piles dans la télécommande

- Retirez le couvercle du compartiment des piles situé à l'arrière de la télécommande en poussant légèrement vers l'arrière à partir de la partie indiquée.
- Insérer à l'intérieur deux piles de type **AAA/R3** ou équivalent. Disposez les piles en respectant la bonne polarité et placez de nouveau le couvercle des piles.

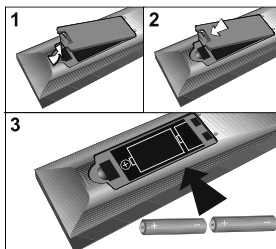

Remarque: Si vous n'utilisez pas l'appareil pendant un certain temps, retirez les piles de la télécommande. Sinon une fuite possible des piles peut endommager la télécommande.

Allumer/éteindre le téléviseur

Pour allumer le téléviseur

- Branchez le cordon d'alimentation à une prise de courant alternatif 220-240V AC 50 Hz. Le TÉMOIN de mise en veille s'allume.
- Pour allumer le téléviseur à partir du mode veille, vous pouvez soit :
- Appuyez sur la touche "⏻", **P+** / **P-** ou une touche numérique de la télécommande.
- Pressez le bouton "⏻", **-P/CH** ou **P/CH+** sur la TV. La TV s'allumera ensuite.

Remarque: Si vous allumez votre téléviseur en appuyant sur le bouton de mise en veille de la télécommande, le programme/la source précédemment sélectionnée le sera à nouveau.

Quelle que soit la méthode, la TV s'allumera.

Pour éteindre la TV

- Pressez le bouton "⏻" sur la télécommande ou pressez le commutateur "⏻" du téléviseur afin que celui-ci passe en mode veille.
- **Pour éteindre complètement le téléviseur, débranchez le cordon d'alimentation de la prise murale.**

La première installation

Lorsque le téléviseur est allumé pour la première fois, le menu suivant s'affichera à l'écran :



Sélectionnez votre Pays, Langue et Langue du texte à l'aide des touches «◀» ou «▶» et «▼» ou «▲». Appuyez sur la touche «OK» ou ROUGE pour continuer. Pour annuler, appuyez sur la touche BLEUE.

Le menu suivant s'affichera pendant la recherche automatique :



Une fois l'opération APS terminée, le tableau des programmes apparaît à l'écran. Nell'elenco dei programmi è possibile visualizzare i numeri dei programmi e i relativi nomi assegnati.

Vi vous n'êtes pas d'accord avec l'emplacement et / ou les noms des programmes, vous pourrez les changer dans la tableau des programmes.

Évitez d'éteindre le téléviseur lors de l'initialisation de la première installation.

Sélection d'entrée

Une fois les équipements externes connectés à votre TV, vous pouvez commuter entre différentes sources d'entrée.

- Appuyez sur la touche «SOURCE» de la télécommande pour changer les sources en direct.

ou

- Sélectionnez l'option «Source» à partir du menu principal en utilisant le bouton «◀» ou «▶». Puis, utilisez les touches «▼» ou «▲» pour mettre une entrée en surbrillance et appuyez sur la touche «▶» pour la sélectionner.

Remarque: Vous pouvez marquer les options de source désirées en pressant le bouton **OK**. Quand le bouton «SOURCE» est pressé, seules les options de la source sélectionnées seront disponibles (en dehors de la source TV).



Remarque : Vous pouvez recourir au mode YPbPr uniquement lorsque vous raccordez un appareil doté d'une sortie YPbPr à travers l'entrée PC avec le câble YPbPr pour PC.

Opérations de Base

Vous pouvez commander votre TV en utilisant indifféremment les boutons de la télécommande ou du téléviseur.

Utilisation des boutons du téléviseur

Impossible d'afficher le menu principal à l'écran à l'aide des boutons de commande. Les touches «+/-» serviront par défaut à augmenter / diminuer le volume. Même si vous attribuez d'autres fonctions à ces boutons, les touches «+/-» fonctionneront par défaut après quelques instants.

Réglage du volume

- Appuyez sur les touches «+/-» pour diminuer ou augmenter le volume. Lorsque vous procédez ainsi, une échelle indiquant le niveau du volume (curseur) s'affiche à l'écran.

Sélection de programme

- Appuyez une fois sur la touche **PV/AV** et utilisez ensuite les touches «+/-» pour sélectionner le programme suivant ou précédent.

Mode AV

- Maintenez la touche «**PV/AV**» pour faire afficher le menu source.
- Utilisez les touches «+/-» pour sélectionner la source souhaitée.

Fonctionnement avec la télécommande

- La télécommande de votre téléviseur est conçue pour contrôler toutes les fonctions du modèle sélectionné. Les fonctions seront décrites conformément au système de menu de votre TV.
- Les fonctions du système de menu sont décrites dans les sections suivantes.

Réglage du volume

- Appuyez sur le bouton “V+” pour augmenter le volume. Appuyez sur la touche “V-” pour diminuer le volume. Une échelle de niveau volumétrique (barre de défilement) s’affichera à l’écran.

Sélection de programme (programme précédent ou suivant)

- Pressez le bouton “P-” pour sélectionner le programme précédent.
- Pressez le bouton “P +” pour sélectionner le programme suivant.

Sélection de programme (accès direct)

- Pressez les boutons numériques sur la télécommande pour sélectionner les programmes compris entre 0 et 9. Le téléviseur passera au programme sélectionné. Pour sélectionner des programmes entre 10 et 199, appuyez consécutivement sur les touches numériques.
- Appuyez directement sur le numéro de programme pour sélectionner à nouveau les programmes à un chiffre.

Systeme de menu

Menu Image



Mode

Pour vos besoins de visualisation, vous pouvez régler l’option de Mode liée.

Appuyez sur le bouton “▼” ou “▲” pour sélectionner le **Mode**. Appuyez sur la touche “◀” ou sur le bouton “▶” pour sélectionner à partir de l’une de ces options: **Cinéma**, **Dynamique** et **Naturel**.

Contraste/Luminosité/Netteté/Couleur/Teinte

Appuyez sur les touches “▼” ou “▲” pour sélectionner l’option désirée. Appuyez sur la touche “◀” ou “▶” pour régler le niveau.

Remarque: L’option **Teinte** ne peut être visible que lorsque le téléviseur reçoit un signal NTSC.

Température de couleur

Appuyez sur le bouton “▼” ou “▲” pour sélectionner **Temp. Couleur**. Appuyez sur la touche “◀” ou sur le bouton “▶” pour sélectionner à partir de l’une de ces options: **Normal**, **Chaud** et **Froid**.

Remarque:

- Pour des couleurs normales, sélectionnez l’option **Normal**.
- Le réglage sur l’option **Chaud** donne aux couleurs blanches une accentuation légèrement rouge.
- Le paramétrage sur l’option **Froid** donne aux couleurs blanches une accentuation légèrement bleue.

Réduction du bruit

Si le signal de diffusion est faible et que l’image est bruyante (perturbée), utilisez le réglage de **Réduction de bruit** pour réduire le montant de bruit.

Appuyez sur le bouton “▼” ou “▲” pour sélectionner l’option **Réduction de bruit**. Appuyez sur la touche “◀” ou sur le bouton “▶” pour sélectionner à partir de l’une de ces options: **Faible**, **Moyen**, **Haut** ou **Désactivé**.

Mode Film

Les films sont enregistrés à un nombre d’images par seconde différent des programmes de télévision normaux.

Appuyez sur le bouton “▼” ou “▲” pour sélectionner le **Mode Film**.

Appuyez sur la touche “◀” ou “▶” pour activer ou désactiver cette fonction.

Activez cette fonction lorsque vous regardez

des films pour voir clairement les scènes accélérées.

Mode Jeu (en option)

Sélectionnez **Mode Jeu** en appuyant sur la touche “▼” ou “▲”. Utilisez le bouton “◀” ou “▶” pour **Activer** ou **Désactiver** le mode Jeu. Lorsque le mode Jeu est réglé sur **Activé**, les réglages du mode jeu, qui sont optimisés pour une meilleure qualité vidéo, seront chargés.

De même, les paramètres Mode image, Contraste, Luminosité, Netteté, Couleur et Température de couleur seront invisibles et désactivés pendant que le mode Jeu est activé.

Remarque:

Le bouton de sélection du mode Image qui se trouve sur la télécommande n’aura aucune fonction tant que le mode Jeu est activé.

Zoom image

Sélectionnez **Zoom d’image** en appuyant sur la touche “▼” ou “▲”.

Utilisez les boutons “◀” ou “▶” pour changer le zoom de l'image pour **Auto, 16:9, 4:3, Panoramique, 14:9, Cinéma, Sous-titrage** ou **Zoom**.

Stocker

Appuyez sur le bouton “▼” ou “▲” pour sélectionner l'option **Mémoriser**. Appuyez sur la touche “▶” ou sur le bouton **OK** pour mémoriser les réglages. “**Stocké...**” apparaîtra à l'écran.

Réinitialisation

Appuyez sur le bouton “▼” ou “▲” pour sélectionner l'option **Réinitialiser**. Pressez les boutons “◀” ou “▶” ou **OK** pour réinitialiser les modes d'image à leurs paramètres d'usine par défaut.

Menu Audio



Volume

Appuyez sur le bouton “▼” ou “▲” pour sélectionner le **Volume**. Appuyez sur la touche “◀” ou “▶” pour changer le niveau de volume.

Égaliseur

Appuyez sur le bouton “▼” ou “▲” pour sélectionner l'**égaliseur**. Appuyez sur la touche “▶” pour afficher le menu de l'égaliseur.

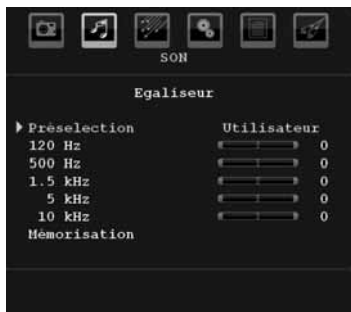

Appuyez sur le bouton “◀” ou “▶” pour changer le préréglage. Dans le menu égaliseur, le préréglage peut être changé pour **Plat, Classique, Utilisateur, Musique, Film, et Voix**.

Sélectionnez la fréquence désirée en pressant le bouton “▼” ou “▲” et augmentez ou réduisez le gain de fréquence en pressant le bouton “◀” ou “▶”.

Appuyez sur la touche “**M**” pour retourner au menu précédent.

Remarque: Les réglages du menu **Egaliseur** ne peuvent être modifiés que lorsque le **mode Egaliseur** se trouve à **Utilisateur**.

Balance

Ce paramètre s'utilise pour accentuer la balance des haut-parleurs gauche ou droit.

Pressez le bouton “▼” ou “▲” pour sélectionner **Balance**. Appuyez sur la touche “◀” ou “▶” pour changer le niveau de balance. Le niveau de balance peut être réglé entre **-32** et **+ 32**.

Casque d'écoute

Appuyez sur le bouton “▼” ou “▲” pour sélectionner le **Casque**. Pressez le bouton “▶” pour afficher le menu Casque.

Les options du sous-menu Casque sont décrites ci-dessous:

Volume

Appuyez sur le bouton “▼” ou “▲” pour sélectionner le **Volume**. Appuyez sur la touche “▶” pour augmenter le niveau de volume. Appuyez sur la touche “◀” pour diminuer le niveau de volume. Le niveau de volume du casque peut être réglé entre 0 et 63.

Mode de son

Appuyez sur le bouton “▼” ou “▲” pour sélectionner le **Mode Son**. À l'aide du bouton “◀” ou “▶”, vous pouvez sélectionner le mode **Mono, Stéréo, Mixte I** ou **Mixte II**, si la chaîne sélectionnée supporte ce mode.

AVL

La fonction de limitation automatique de volume AVL ajuste le son dans le but d'obtenir un niveau de sortie fixe entre les programmes (par exemple, le niveau de volume des publicités tend à être plus élevé que celui des programmes).

Appuyez sur le bouton “▼” ou “▲” pour sélectionner le mode **AVL**. Appuyez sur la touche “◀” ou “▶” pour **activer** ou **désactiver** cette fonction.

Stocker

Appuyez sur le bouton “▼” ou “▲” pour sélectionner l'option **Mémoriser**. Appuyez sur la touche “▶” ou sur le bouton **OK** pour mémoriser les réglages. “**Stocké...**” apparaîtra à l'écran.

Menu fonctionnel



Minuteur de mise en veille

Appuyez sur le bouton “▼” ou “▲” pour sélectionner le **Minuteur de mise en veille**. Appuyez sur la touche “◀” ou “▶” pour régler le **minuteur sommeil**.

Le minuteur peut être programmé entre Désactivé et 2 heures (120 minutes) par intervalle de 10 minutes.

Si le **minuteur de mise en veille** est actif, à la fin du temps sélectionné, la TV passe automatiquement en mode veille.

Verrouillage parental

Appuyez sur le bouton “▼” ou “▲” pour sélectionner l’option **Verrouillage parental**.

Utilisez le bouton “◀” ou “▶” pour sélectionner l’**activation** ou la **désactivation** du verrouillage parental.

Lorsque Marche (On) est sélectionné, le téléviseur ne peut être contrôlé que par télécommande. Dans ce cas, les boutons du panneau de contrôle ne fonctionneront pas, en dehors du bouton Veille/Marche. Lorsque le verrouillage enfants est activé, vous pouvez faire passer le téléviseur en mode Veille en appuyant sur le bouton Veille/Marche. Pour allumer le téléviseur à nouveau, il vous faut utiliser la télécommande.

Ainsi, si l’un de ces boutons est pressé, “Verrouillage parental activé” s’affiche à l’écran lorsque la fenêtre de menu n’est pas visible.

Langue

Appuyez sur le bouton “▼” ou “▲” pour sélectionner l’option **Langue**. En appuyant sur le bouton “◀” ou “▶”, sélectionnez l’option **Langue**.

Zoom par défaut

Lorsque le mode Zoom est réglé sur AUTO, le téléviseur réglera le mode Zoom conformément au signal de la diffusion. S’il n’existe pas de WSS ou d’information de format d’image, le téléviseur utilisera alors ce réglage. Appuyez sur le bouton “▼” ou “▲” pour sélectionner **Zoom par défaut**. Vous pouvez régler le **Zoom par défaut** sur **16:9, 4:3,**

Panoramique ou **14:9** en appuyant sur le bouton “◀” ou “▶”.

Fond bleu

Si le signal est faible ou absent, le téléviseur passera automatiquement à un écran bleu. Pour activer ceci, paramétrez **Fond bleu** sur **Activé**.

En appuyant sur “▼” ou “▲”, sélectionnez l’option **Fond bleu**. Appuyez sur la touche “◀” ou “▶” pour **activer** ou **désactiver** cette fonction.

Arrière-plan du menu

Pressez le bouton “▼” ou “▲” pour sélectionner l’option **Arrière-plan du menu**. Vous pouvez régler le niveau du fond du menu en appuyant sur la touche “◀” ou “▶”.

Temporisation du menu

Afin de régler une temporisation spécifique pour les écrans de menu, fixez une valeur pour cette option.

Appuyez sur le bouton “▼” ou “▲” pour sélectionner l’option **Temporisation du menu**. Utilisez le bouton “◀” ou “▶” pour régler Temporisation du menu sur **15 sec, 30 sec** ou **60 sec**.

Langue TXT (Télétexte)

Appuyez sur le bouton “▼” ou “▲” pour sélectionner la **Langue du télétexte**. Appuyez sur la touche “◀” ou “▶” pour régler l’option **Langue télétexte** sur **Ouest, Est, Turc/Gre, Cyrillique, Arabe** ou **Perse**

HDMI PC Full Mode (en option)

Si vous voulez afficher l’écran du PC en mode HDMI grâce à une connexion externe, l’option HDMI PC FULL MODE doit être activée pour ajuster correctement le rapport d’aspect de l’écran. Cet élément peut être inactif dans certaines résolutions.

Remarque: Si vous raccordez un appareil HDMI et faites basculer le téléviseur en mode HDMI, cette option sera visible (à l’exception de la résolution 480p/576p).

Mode complet (en option)

Si vous raccordez un appareil en vous servant des prises HDMI ou YPbPr, et définissez les résolutions 1080i/1080P, la rubrique Mode plein sera visible. En mode Plein écran, vous pouvez choisir l’option 1 : 1 ou Normal à l’aide de “◀” ou “▶”. Si vous sélectionnez 1 : 1, l’aspect de l’écran sera ajusté correctement. Si vous choisissez Normal ; le format de l’écran peut s’agrandir.

Sortie Ext

Appuyez sur le bouton “▼” ou “▲” pour sélectionner l’option Sortie Ext. Utilisez le bouton “◀” ou “▶” pour régler la sortie Ext sur **Activé** ou **Désactivé**.

Remarque:

Pour copier depuis un DVD ou un magnétoscope, vous devez choisir la source désirée à partir du menu Source et

faire passer « Activé » à « Sortie EXT » à partir du menu fonctionnel.

Menu d'installation



Programme

Appuyez sur le bouton “▼” ou “▲” pour sélectionner le Programme. Utilisez le bouton “◀” ou “▶” pour sélectionner le numéro du programme. Vous pouvez également saisir un numéro en utilisant les boutons numériques sur la télécommande. Il existe 200 stockages de programme entre 0 et 199.

Bande

La bande C ou S peut être sélectionnée, en pressant les boutons “◀” ou “▶” pour régler la bande.

Chaîne

Pour changer de chaîne, vous pouvez appuyer sur la touche “◀” ou “▶” ou sur les boutons numériques.

Codage couleur

Appuyez sur le bouton “▼” ou “▲” pour sélectionner Système de Couleur. Utilisez le bouton “◀” ou “▶” pour régler le système de couleur sur **AUTO**, **PAL**, **SECAM**, ou **PAL60**.

Système sonore

Appuyez sur le bouton “▼” ou “▲” pour sélectionner le système Sonore. Pressez le bouton “◀” ou “▶” pour changer le système sonore pour **BG**, **DK**, **I**, **L** ou **L'**.

Réglage de précision

Appuyez sur le bouton “▼” ou “▲” pour sélectionner l'option Réglage de précision. Pressez le bouton “◀” ou “▶” pour modifier le réglage.

Recherche

Appuyez sur le bouton “▼” ou “▲” pour sélectionner Recherche. Utilisez le bouton “◀” ou “▶” pour démarrer la recherche de programme. Vous pouvez également saisir la fréquence désirée en utilisant les boutons numériques lorsque Recherche est en surbrillance.

Mémoriser

Appuyez sur le bouton “▼” ou “▲” pour sélectionner l'option Mémoriser. Appuyez sur la touche “▶” ou sur le bouton **OK** pour mémoriser les réglages. “**Stocké...**” apparaîtra à l'écran.

Menu d'installation dans des modes AV

L'écran suivant apparaît dans le menu d'installation lorsque le téléviseur est dans des modes AV. Remarquez que des options limitées sont disponibles. Activez le mode TV pour visualiser la version complète du menu **Installation**.



Codage couleur

Appuyez sur le bouton “▼” ou “▲” pour sélectionner **Système de Couleur**. Utilisez le bouton “◀” ou “▶” pour faire passer le système de couleur à **AUTO**, **PAL**, **SECAM**, **PAL60**, **NTSC 4,43** ou **NTSC 3,58**.

Stocker

Appuyez sur le bouton “▼” ou “▲” pour sélectionner l'option **Mémoriser**. Appuyez sur la touche “▶” ou sur le bouton **OK** pour mémoriser les réglages. “**Stocké...**” apparaîtra à l'écran.

Tableau des programmes

Sélectionnez **Tableau des Programmes** en pressant le bouton “▼” ou “▲”. Pressez “▶” pour afficher le tableau des programmes.



En déplaçant le curseur dans quatre directions, vous pouvez atteindre 20 programmes sur la même page. Vous pouvez défiler les pages vers le haut ou vers le bas en appuyant sur les touches de navigation pour voir tous les programmes en mode TV (à l'exception des modes AV). Par l'action du curseur, la sélection du programme est faite automatiquement.

Nom

Pour changer le nom d'un programme, sélectionnez le programme et appuyez sur le bouton **ROUGE**.

La première lettre du nom sélectionné sera placée en surbrillance. Appuyez sur le bouton "▼" ou "▲" pour changer cette lettre et sur le bouton "◀" ou "▶" pour sélectionner les autres lettres. En pressant le bouton **ROUGE**, vous pouvez stocker le nom.

Déplacer

Sélectionnez le programme que vous voulez déplacer avec les touches directionnelles. Appuyez sur la touche **VERTE**. À l'aide des touches de navigation, déplacez le programme sélectionné à l'emplacement de votre choix et appuyez à nouveau sur le bouton **VERT**.

Supprimer

Pour supprimer un programme, pressez le bouton **JAUNE**. Presser à nouveau le bouton **JAUNE** efface le programme sélectionné de la liste de programmes, et les programmes suivants remontent d'une ligne.

Système d'auto-programmation APS

Quand vous pressez la touche **BLEUE** pour démarrer le réglage automatique, le Menu du **Système d'auto-programmation APS** apparaît à l'écran :



Appuyez sur la touche "▼" ou "▲" pour sélectionner votre pays. Si vous voulez quitter la fonction A.P.S, pressez le bouton **BLEUE**.

Quand vous appuyez sur la touche **OK** ou **ROUGE** pour lancer la recherche automatique, tous les programmes mémorisés seront effacés et le téléviseur recherchera les chaînes disponibles. Durant la recherche, l'écran OSD suivant sera affiché :



À chaque fois que vous Pressez le bouton **BLEUE**, la fonction APS s'arrête et le tableau des programmes apparaît à l'écran.

Si vous patientez jusqu'à la fin de l'APS, la liste des chaînes s'affichera avec les programmes trouvés et repérés.

Menu Source

Sélectionnez la sixième icône en appuyant sur le bouton "◀" ou "▶". Le menu source apparaît à l'écran :



Dans le menu source, sélectionnez une source en appuyant sur le bouton "▼" ou "▲" et basculez à ce mode en appuyant sur la touche "▶". Les options de source sont; **TV, EXT-1, FAV, HDMI, YPbPr et PC-VGA**.

Avec le bouton OK, vous pouvez ajouter ou supprimer une marque. Lorsqu'une marque est supprimée, cette source n'apparaît pas dans l'OSD lorsque vous appuyez sur le bouton "**SOURCE**" de la télécommande.

Remarque: Une fois que vous avez branché des systèmes en option à votre télé, vous devez sélectionner l'entrée requise pour visualiser les images à partir de cette source.

Remarque: Vous pouvez recourir au mode YPbPr uniquement lorsque vous raccordez un appareil doté d'une sortie YPbPr à travers l'entrée PC avec le câble YPbPr pour PC.

Système de menu du mode PC

Se reporter à la section « **Connexion du téléviseur LCD à un PC** » pour brancher un PC au téléviseur.

Pour basculer vers la source **PC**, appuyez sur la touche « **SOURCE** » de votre télécommande et sélectionnez l'entrée PC. Vous pouvez également utiliser le menu « **Source** » pour passer en mode **PC**.

Notez que les paramètres de menu en mode PC sont disponibles seulement quand le TV est en source PC.

Menu de position PC

Sélectionnez la première icône en pressant le bouton « ◀ » ou « ▶ ». Le menu **Position PC** apparaît à l'écran :

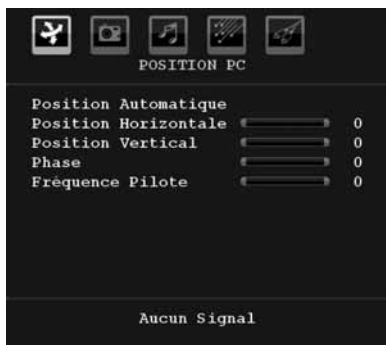

Position automatique

Si vous changez l'image horizontalement ou verticalement en une position indésirable, utilisez cet élément pour remettre l'image à la bonne place automatiquement. Ce réglage optimise donc de manière automatique l'affichage.

Sélectionnez Position Automatique en utilisant les boutons « ▼ » ou « ▲ ». Appuyez sur le bouton « OK » ou « ◀ », « ▶ ».

Avertissement: Veuillez vous assurer que le réglage automatique s'effectue avec une image plein écran pour assurer de meilleurs résultats.

Position H (Horizontale)

Cette rubrique change l'image horizontalement vers le côté droit ou gauche de l'écran.

Sélectionnez la rubrique **Position H** en utilisant la touche « ▼ » ou « ▲ ». Utilisez le bouton « ◀ » ou « ▶ » pour régler la valeur.

Position V (Verticale)

Cet élément déplace l'image verticalement vers le haut ou le bas de l'écran.

Sélectionnez la rubrique **Position V** en utilisant la touche « ▼ » ou « ▲ ». Utilisez le bouton « ◀ » ou « ▶ » pour régler la valeur.

Phase

Selon la résolution et la fréquence de balayage que vous saisissez pour le téléviseur, vous pouvez voir une image voilée ou bruitée à l'écran. Dans un tel cas vous pouvez utiliser cet élément pour obtenir une image claire par essais et erreurs.

Sélectionnez l'option **Phase** en utilisant les boutons « ▼ » ou « ▲ ». Utilisez le bouton « ◀ » ou « ▶ » pour régler la valeur.

Fréquence pilote

Les réglages de la fréquence pilote corrigent les interférences qui apparaissent comme des lignes verticales dans l'image pour des présentations telles que des feuilles de calcul ou des paragraphes ou des textes dans des polices plus petites.

Sélectionnez l'option **Fréquence pilote** en utilisant les boutons « ▼ » ou « ▲ ». Utilisez le bouton « ◀ » ou « ▶ » pour régler la valeur.

Menu image PC

Pour ajuster les éléments de l'image du PC, procédez comme suit :

Appuyez sur « ◀ » ou « ▶ » pour sélectionner la deuxième icône. Le menu image PC apparaît à l'écran.

Les réglages du **contraste**, de la **luminosité**, de la **couleur** et de la **température de couleur** dans ce menu sont les mêmes que les réglages dans le menu image TV du Système de Menu « TV analogique ».

Remarque: Si vous réglez la température de couleur sur Utilisateur, vous pouvez définir les paramètres R, V, B manuellement.

Les options **Son**, **Fonction** et **Source** sont identiques à celles expliquées dans le système de menu du téléviseur analogique.

Affichage des informations TV

Les informations relatives au **numéro du programme**, **nom du programme**, **indicateur de son** et **mode zoom** sont affichées à l'écran quand un nouveau programme est saisi ou lorsque le bouton « **INFO** » est pressé.

Fonction Muet

Pressez le bouton « 🔇 » pour désactiver le son. L'indicateur muet s'affiche dans la partie supérieure de l'écran.

Pour annuler la coupure du son, il existe deux alternatives ; la première est de presser le bouton « 🔇 » et la seconde est d'augmenter le niveau de volume.

Sélection du mode image

En pressant le bouton **PRESETS**, vous pouvez modifier les paramètres du **Mode Image** selon vos besoins. Les options disponibles sont Dynamique, Naturel, et Cinéma.

Remarque: Le mode zoom ne peut pas être changé en mode PC.

Arrêt sur image

Vous pouvez bloquer une image à l'écran en pressant le bouton "OK" sur la télécommande. Pressez le bouton "OK" pour un arrêt sur l'image. Pressez à nouveau pour quitter le mode d'arrêt sur image.

Remarque: Cette option ne sera pas disponible en mode PC et le film ne pourra être vu à partir de la source DVI.

Modes Zoom

Vous pouvez modifier le format de l'image (la taille de l'image) du téléviseur pour afficher l'image dans des modes zoom différents.

Appuyez sur la touche "SCREEN" pour modifier directement le mode zoom.

Les modes zoom disponibles sont listés ci-dessous.

Remarque:

En mode **YPbPr** et **HDMI**, résolutions 720p-1080i, seul le mode 16:9 est disponible.

Le mode zoom ne peut pas être changé en mode PC.

Auto

Lorsqu'un signal **WSS (Signalisation d'écran large)** qui indique le format de l'image, est inclus dans le signal de l'émission ou dans le signal d'un périphérique externe, la TV change automatiquement le mode **ZOOM** selon le signal **WSS**.

- Lorsque le mode **AUTO** ne fonctionne pas correctement à cause de la mauvaise qualité du signal **WSS**, ou lorsque vous voulez changer le mode **ZOOM**, changez manuellement pour un autre **ZOOM**.

16:9

Ceci étend uniformément les côtés gauche et droit d'une image normale (format d'image 4 :3) pour remplir l'écran de Télévision.



- Pour les images de format 16 :9 qui ont été pressées en une image normale (format d'image 4 :3), utilisez le mode **16:9** pour restaurer l'image à sa forme originale.

4:3

Utilisé pour visualiser une image normale (format d'image 4:3) puisqu'il s'agit ici de sa taille originale.



Panoramique

Ceci étend les côtés gauche et droit d'une image normale (format d'image 4 :3) pour remplir l'écran. La partie supérieure et la partie inférieure de l'image sont légèrement coupées.



14:9

Ceci agrandit l'image large (format d'image 14:9) vers les limites supérieure et inférieure de l'écran.



Cinéma

Ceci agrandit l'image large (format d'image 16:9) à l'écran entier.



Sous-titrage

Ceci agrandit l'image large (format d'image 16:9) avec sous-titrage vers l'écran entier.



Zoom

Cette option augmente le zoom de l'image. Remarque : Vous pouvez passer à l'option Ecran Haut ou Bas en appuyant sur les touches "▼" / "▲" tandis que Zoom d'images est sélectionné ainsi qu'il suit: Panoramique, 14:9, Cinéma ou Sous-titres.



Télétexte

Le système télétexte transmet des informations à l'instar du journal télévisé,

du sport, ainsi que de la météo. Remarquez que le signal diminue, par exemple dans des climats modestes, certaines erreurs de texte peuvent apparaître ou le mode de télétexte peut être annulé.

Les boutons de fonction télétexte sont listés ci-dessous:

Télétexte / Mélange / Mode PAT

Active le mode télétexte lorsque pressé une fois.

Appuyez une nouvelle fois pour mettre l'écran du télétexte au-dessus du programme (mélange). Lorsque vous appuyez sur cette touche, l'écran est divisé en deux fenêtres, l'une affichant le télétexte et l'autre la chaîne actuelle. Presser à nouveau quitte le mode télétexte.

"RETURN" - Sommaire

Sélectionne la page d'index télétexte.

Pages de sous-code

Sélectionne les pages de signaux d'affichage quand le télétexte est activé.

"INFO" - Révéler

Révèle les informations cachées (par ex. solutions de jeux).

"SCREEN" - Agrandir

Presser une fois pour élargir la moitié supérieure de la page, appuyez à nouveau pour élargir la moitié inférieure de la page. Pressez à nouveau pour retourner à la taille normale.

P+ / P- et numéros de (0 à 9)

Pressez pour sélectionner une page.

Remarque: La plupart des stations TV utilisent le code 100 pour leurs pages d'index.

Actualiser (Update)

Si la page de télétexte sélectionnée ne s'affiche pas immédiatement, appuyez sur le bouton  (Activer) pour que le programme TV s'affiche à l'écran.

Le numéro de la page du télétexte apparaîtra dans le coin supérieur gauche de l'écran quand une page sélectionnée est trouvée. Pressez le bouton  (Activer) pour voir la page du télétexte sélectionnée.

Boutons colorés

Vous pouvez utiliser les touches colorées selon les fonctions affichées. Lorsque le système **TOP text** est disponible, certaines sections d'une page de télétexte prennent un code de couleur et peuvent être sélectionnées en pressant les boutons colorés.

Pressez un bouton de couleur qui correspond à vos besoins. Les textes colorés apparaîtront, indiquant quels boutons colorés utiliser lorsque la transmission **FASTEXT** est présente.

Sous-titre Télétexte (en mode TV analogique uniquement)

Si vous appuyez sur la touche "SOUS-TITRE", les informations relatives au sous-titre du télétexte s'afficheront dans le coin droit inférieur de l'écran (si disponible). Vous avez la possibilité de régler l'option souhaitée en la sélectionnant à l'aide de la touche "▼" ou "▲", puis en appuyant sur la touche OK.

Conseils

Persistence d'image

Veillez noter qu'une incrustation peut se produire en affichant une image persistante. La persistence d'image d'une TV LCD peut disparaître dans un bref délai. Essayer d'éteindre la TV durant quelque temps. Pour éviter ceci, ne laissez pas l'écran en image fixe pour des périodes prolongées.

Pas d'alimentation

Si votre téléviseur n'est pas alimenté, veuillez vérifier le câble d'alimentation principal et le branchement du câble d'alimentation à la prise secteur.

Mauvaise image

Avez-vous sélectionné le système de TV approprié ? Est-ce que votre téléviseur ou votre antenne sont très proches d'un appareil audio qui n'est pas branché à la terre ou d'une lumière au néon ?

Des montagnes ou de hauts bâtiments peuvent être à l'origine des images doubles et des images fantômes. Parfois, vous pouvez améliorer la qualité de l'image en changeant la direction de l'antenne. Est-ce que l'image ou le télétexte sont méconnaissables ? Vérifiez si vous avez introduit la fréquence correcte. Veuillez régler à nouveau les chaînes. La qualité d'image peut se dégrader lorsque deux périphériques sont connectés à la TV en même temps. Dans un tel cas, déconnectez l'un des périphériques.

Pas d'image

Est-ce que l'antenne est correctement branchée ? Est-ce que les prises sont correctement branchées à la prise d'antenne ? Est-ce que le câble d'antenne est endommagé ? Les fiches appropriées sont-elles utilisées pour brancher l'antenne ? En cas d'incertitudes, veuillez contacter votre fournisseur.

Aucune image signifie que votre téléviseur ne reçoit aucune transmission. Avez-vous appuyé sur les boutons appropriés de la télécommande ? Essayez une nouvelle fois. Assurez-vous également que la bonne source d'entrée a été sélectionnée.

Son

Vous ne pouvez entendre aucun son. Avez-vous coupé le son en appuyant sur le bouton "X" ?

Le son sort d'un seul haut-parleur. Est-ce que la balance est à l'extrémité d'une direction ? Consultez le menu Son.

Télécommande

Votre téléviseur ne répond pas à la télécommande. Les piles sont probablement épuisées. Si tel est le cas, vous pouvez toujours utiliser les touches locales qui se trouvent sur la partie supérieure/inférieure/gauche (en option) du téléviseur.

Sources d'entrée

Si vous ne pouvez sélectionner aucune source d'entrée, il est possible qu'aucun périphérique ne soit connecté.

Vérifiez les câbles AV et les branchements si vous avez essayé de brancher un appareil.

Appendice A : Modes d'affichage typiques de l'entrée PC

L'écran dispose d'une résolution maximale de 1600 X 1200. Le tableau suivant illustre certains modes d'affichage vidéo typiques.

Votre TV peut ne pas supporter différentes résolutions. Les modes de résolution supportés sont listés ci-dessous.

Si vous faites passer votre PC à un mode non pris en charge, un message d'avertissement apparaît à l'écran.

Index	Résolution		Fréquence		Norme
	Hor	Ver	Ver (Hz)	Hor (KHz)	
1	640	480	60	31.5	VESA
2	640	480	72	37.9	VESA
3	640	480	75	37.5	VESA
4	800	600	56	35.2	VESA
5	800	600	60	37.9	VESA
6	800	600	70	43.8	
7	800	600	72	48.1	VESA
8	800	600	75	46.9	VESA
9	832	624	75	49.7	MAC
10	1024	768	60	48.4	VESA
11	1024	768	70	56.5	VESA
12	1024	768	72	57.7	
13	1024	768	75	60.0	
14	1152	864	70	64.2	VESA
15	1152	864	75	67.5	VESA
16	1152	870	75	68.9	MAC
17	1280	768	60	47.7	VESA
18	1360	768	60	47.7	
19	1280	960	60	60.0	VESA
20	1280	1024	60	64.0	VESA
21	1280	1024	75	80.0	VESA
22	1600	1200	60	75.0	VESA

Appendice B : Compatibilité du signal AV et HDMI (types de signal d'entrée)

Source	Signaux supportés		Disponible
EXT-1 (SCART)	PAL 50/60		O
	NTSC 60		O
	RGB 50		O
	RGB 60		O
FAV	PAL 50/60		O
	NTSC 60		O
YPbPr	480I	60Hz	O
	480P	60Hz	O
	576I	50Hz	O
	576P	50Hz	O
	720P	50Hz	O
	720P	60Hz	O
	1080I	50Hz	O
	1080I	60Hz	O
	1080P	50Hz	O
HDMI	480I	60Hz	O
	480P	60Hz	O
	576I	50Hz	O
	576P	50Hz	O
	720P	50Hz	O
	720P	60Hz	O
	1080I	50Hz	O
	1080I	60Hz	O
	1080P	24Hz	O
	1080P	25Hz	O
	1080P	30Hz	O
	1080P	50Hz	O
	1080P	60Hz	O

(X: Non disponible, O: Disponible)

Remarque: Dans certains cas, un signal sur l'écran de la TV LCD peut ne pas s'afficher correctement. Le problème peut être une incompatibilité avec les normes de l'équipement source (DVD, décodeur, etc.). Si vous rencontrez un tel problème, veuillez contacter votre fournisseur et le fabricant de l'appareil source.

Caractéristiques techniques

TÉLÉDIFFUSION	PAL/SECAM B/G D/K K' I/I' L/L'
RÉCEPTION DE CANAUX	VHF (BANDE I/III) UHF (BANDE U) HYPERBANDE
NOMBRE DE CANAUX PRÉRÉGLÉS	200
INDICATEUR DE CHAÎNE	Affichage à l'écran
ENTRÉE D'ANTENNE RF (radio)	75 Ohms (Non équilibré)
TENSION D'EXPLOITATION	220-240V secteur, 50 Hz.
AUDIO	Allemand+Nicam Stéréo
PUISSANCE DE SORTIE AUDIO ($W_{RMS.}$) (10% THD)	2 x 2,5
CONSOMMATION ÉLECTRIQUE (W)	45 W (max) < 1 W (Veille)
PANNEAU	Ecran large 19" pouces
DIMENSIONS (mm)	
PxLxH (Avec pied):	118 x 463 x 344
Poids (en Kg):	5,05
PxLxH (Sans pied):	63 x 463 x 312
Poids (en Kg):	4,80

Inhalt

Zubehör	45	Panorama	60
Funktionen	45	14:9	60
Vorbereitung	45	Kino	60
Sicherheitshinweise	46	Untertitel	60
Netzspannung	46	Zoom	61
Netzkabel	46	Teletext	61
Feuchtigkeit und Wasser	46	Tipps	62
Reinigung	46	Bleibendes Bild	62
Hitze und offenes Feuer	46	Kein Strom	62
Gewitter	46	Schlechte Bildqualität	62
Ersatzteile	46	Kein Bild	62
Servicearbeiten	46	Ton	62
Entsorgung	46	Fernbedienung	62
Trennen des Geräts vom Netz	47	Eingabequellen	62
Kopfhörer-Lautstärke	47	Anhang A: Typische Anzeigemodi PC-Eingang	63
Installation	47	Anhang B: AV- und HDMI-Signalkompatibilität	
LCD-Bildschirm	47	(Eingangssignaltypen)	64
Warnhinweis	47	Technische Daten	65
Sicherheitshinweise zum Betrieb des Gerätes	47		
Übersicht über die Fernbedienung	48		
LCD-TV und Bedientasten	49		
Ansicht der Anschlüsse – Anschlüsse an der			
Rückseite	49		
Ansicht der Anschlüsse – Anschlüsse			
an der Seite	50		
Netzanschluss	50		
Antennenanschluss	50		
Anschließen des LCD-TVs an einen PC	51		
Anschluss eines DVD-Players	51		
Einlegen der Batterien in die Fernbedienung	52		
Ein-/Ausschalten des TV-Geräts	52		
Einschalten des TV-Geräts	52		
TV-Gerät ausschalten	52		
Verwendung der seitlichen Anschlüsse	52		
Anschließen anderer Geräte über Scart	52		
Erste Installation	53		
Eingangsauswahl	53		
Grundlegende Bedienung	53		
Steuerung mit den Tasten am TV-Gerät	53		
Menüsystem Analog-TV	54		
Menü Bild	54		
Menü Ton	55		
Menü Funktion	56		
Menü Installation	57		
Menü Quelle	58		
Menüsystem im PC-Modus	59		
Menü PC Lage	59		
Anzeige der TV-Information	59		
Stummschaltungsfunktion	60		
Auswahl Bildmodus	60		
Standbild	60		
Zoom-Modi	60		
Auto	60		
16:9	60		
4:3	60		

Bitte lesen Sie die entsprechenden Hinweise in diesem Handbuch, bevor Sie das Gerät in Betrieb nehmen, auch wenn Sie mit dem Gebrauch elektronischer Geräte bereits vertraut sind. Beachten Sie besonders das Kapitel SICHERHEITSHINWEISE. Bewahren Sie das Handbuch für die weitere Verwendung gut auf. Bitte geben Sie das Handbuch unbedingt auch weiter, wenn Sie das Gerät verkaufen oder weitergeben.

Zubehör

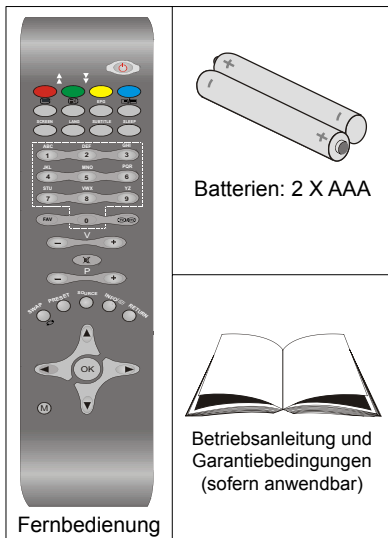

Hinweis: Bitte überprüfen Sie nach dem Kauf die Zubehörteile. Stellen Sie sicher, dass alle Zubehörteile vorhanden sind.

Funktionen

- LCD-Farbfernsehgerät mit Fernbedienung.
- HDMI-Anschlüsse für Digital-Video und -Audio sind vorhanden. Dieser Anschluss kann außerdem HighDefinition-Signale empfangen.
- 200 Programme VHF, UHF.
- OSD-Menüsystem.
- Scart-Buchsen für externe Geräte (wie Video, Videospiele, Stereoanlage etc.).
- Stereo-Audiosystem.
- Teletext, FasText, TOPtext.
- Kopfhöreranschluss.
- Autoprogrammierung.
- Automatische Abstimmung (vorwärts und rückwärts).
- Schlaf-Timer.
- Kindersicherung.
- Automatische Stummschaltung, wenn keine Übertragung stattfindet.

- NTSC-Wiedergabe.
- AVL (Automatische Lautstärkebegrenzung).
- Wenn kein gültiges Signal entdeckt wird, schaltet das Gerät nach 5 Minuten automatisch in den Standby-Modus.
- PLL (Frequenzsuche).
- PC-Eingang.
- Plug&Play für Windows 98, ME, 2000, XP, Vista, Windows 7.
- Spielmodus (optional)

Einleitung

Wir danken Ihnen für den Kauf dieses Produkts. Dieses Handbuch führt Sie in die richtige Bedienung Ihres TV-Geräts ein. Bitte lesen Sie dieses Handbuch sorgfältig durch, bevor Sie das TV-Gerät in Betrieb nehmen.



Bewahren Sie dieses Handbuch zur künftigen Verwendung sicher auf.

Dieses Gerät dient zum Empfang und zur Anzeige von TV-Programmen. Die verschiedenen Anschlussmöglichkeiten ermöglichen eine Erweiterung der Empfangs- und Anzeigequellen (Receiver, DVD-Player, DVD-Recorder, VCR, PC etc.) Dieses Gerät ist nur für den Betrieb in trockenen Innenräumen geeignet.

Das Gerät dient ausschließlich für den privaten Gebrauch und darf nicht für industrielle oder gewerbliche Zwecke verwendet werden. Wir lehnen prinzipiell jegliche Haftung ab, wenn das Gerät nicht bestimmungsgemäß verwendet wird oder unerlaubte Änderungen daran vorgenommen wurden. Ein Betrieb des LCT-TV-Geräts unter extremen Umgebungsbedingungen kann zur Beschädigung des Geräts führen.

Dieses Gerät ist nur für den privaten Gebrauch bestimmt.

Vorbereitung

Halten Sie um das Fernsehgerät mindestens 10 cm Abstand zu Möbeln etc. ein, um eine ausreichende Luftzirkulation zu gewährleisten. Vermeiden Sie gefährliche Situationen und Defekte, indem Sie keine Gegenstände auf dem Gerät abstellen.

Verwenden Sie dieses Gerät nur in gemäßigten Klimabedingungen.

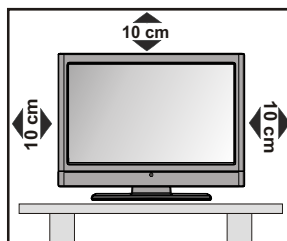

Sicherheitshinweise

Lesen Sie bitte zu Ihrer eigenen Sicherheit die folgenden Sicherheitshinweise sorgfältig durch.

Netzspannung

Das Gerät darf nur an einer Netzsteckdose mit 220-240 V Wechselspannung und einer Frequenz von 50 Hz betrieben werden. Stellen Sie sicher, dass Sie die richtige Spannung auswählen.

Netzkabel

Stellen Sie keine Gegenstände auf das Netzkabel (weder das Gerät selbst, noch Möbel usw.) und klemmen Sie das Kabel nicht ein. Das Netzkabel darf nur am Stecker gehandhabt werden. Stecken Sie das Gerät niemals durch Ziehen am Kabel aus und berühren Sie das Netzkabel niemals mit nassen Händen, da dies zu einem Kurzschluss oder zu einem Stromschlag führen kann. Machen Sie niemals Knoten in das Kabel, und binden Sie es nie mit anderen Kabeln zusammen. Das Netzkabel muss so verlegt werden, dass niemand auf das Kabel treten kann. Beschädigungen am Netzkabel können zu Bränden oder Stromschlägen führen. Wenn das Netzkabel beschädigt ist und ausgetauscht werden muss, darf dies nur durch qualifizierte Personen erfolgen.

Feuchtigkeit und Wasser

Verwenden Sie dieses Gerät nicht in feuchter oder dunstiger Umgebung (vermeiden Sie das Badezimmer, die Spüle in der Küche oder die Umgebung der Waschmaschine). Achten Sie darauf, dass dieses Gerät niemals Regen oder Wasser ausgesetzt ist, und stellen Sie keine mit Flüssigkeit gefüllten Gefäße, wie zum Beispiel Blumenvasen, auf dem Gerät ab. Halten Sie das Gerät vor Tropf- und Spritzwasser geschützt.

Sollten Festkörper oder Flüssigkeiten in das Gerät eindringen, müssen Sie das Gerät vom Netz trennen und durch eine qualifizierte Fachkraft überprüfen lassen, bevor es wieder in Betrieb genommen werden darf.

Reinigung

Ziehen Sie vor der Reinigung des Geräts den Netzstecker aus der Steckdose. Verwenden Sie keine flüssigen oder Sprühreiniger. Benutzen Sie ein weiches und trockenes Tuch.

Belüftung

Die Schlitze und Öffnungen des Empfängers dienen der Belüftung und sollen einen reibungslosen Betrieb gewährleisten. Um eine Überhitzung zu vermeiden,

sollten diese Öffnungen niemals blockiert oder abgedeckt werden.

Hitze und offenes Feuer

Das Gerät darf weder offenem Feuer noch anderen Quellen intensiver Hitzeabstrahlung, wie elektrischen Radiatoren, ausgesetzt werden. Stellen Sie sicher, dass keine offenen Flammen, wie z. B. brennende Kerzen, auf das Gerät gestellt werden. Batterien dürfen niemals zu großer Hitze wie direkter Sonneneinstrahlung, Feuer od. dgl. ausgesetzt werden.



Gewitter

Trennen Sie das Netzkabel von der Steckdose, falls es Sturm oder Gewitter gibt oder das Gerät längere Zeit nicht benutzt wird (z. B., wenn Sie in den Urlaub fahren).



Ersatzteile

Falls Ihr Gerät ein Ersatzteil benötigt, stellen Sie sicher, dass die Person, die die Reparatur vornimmt, Teile verwendet, die vom Hersteller spezifiziert wurden oder die gleiche Spezifikation haben wie das Originalteil. Nicht zugelassene Ersatzteile könnten Brand, elektrische Schläge oder andere Gefahren verursachen.

Servicearbeiten

Überlassen Sie alle Wartungsarbeiten dem qualifizierten Kundendienstpersonal. Öffnen Sie das Gehäuse nicht selbst, da dies einen elektrischen Schlag nach sich ziehen kann.



Entsorgung

Hinweise zur Entsorgung:

- Verpackung und Verpackungshilfen sind recyclebar und sollten grundsätzlich auch wiederverwertet werden. Verpackungsmaterial, wie z.B. Plastiktüten, darf nicht in die Reichweite von Kindern gelangen.
- Batterien, auch schwermetallfreie, dürfen nicht mit dem normalen Haushaltsmüll entsorgt werden. Bitte entsorgen Sie gebrauchte Batterien auf umweltgerechte Weise. Erkundigen Sie sich nach den gesetzlichen Vorschriften, die in Ihrem Gebiet gültig sind.
- Die Kaltkathoden-Leuchtstoffröhre im LCD-Panel enthält eine geringe Menge Quecksilber. Bitte beachten Sie die örtlichen Vorschriften bei der Entsorgung. Versuchen Sie niemals, normale Batterien wieder aufzuladen. Explosionsgefahr! Ersetzen Sie Batterien stets durch den gleichen oder einen gleichwertigen Typ.



Informationen über die Entsorgung von Altgeräten und Batterien

[nur für die Europäische Union]

Diese Symbole zeigen an, dass das elektrische oder elektronische Gerät am Ende seiner Nutzungsdauer nicht als normaler

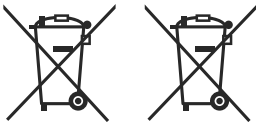

Haushaltsmüll entsorgt werden darf. Wenn Sie dieses Produkt oder Batterien entsorgen wollen, beachten Sie bitte die Sammelsysteme und -einrichtungen für die entsprechende Wiederverwertung.

Für weitere Informationen wenden Sie sich bitte an die örtlichen Behörden oder an den Händler, bei dem Sie das Produkt gekauft haben.

Trennen des Geräts vom Netz

Der Netzstecker wird verwendet, um das TV-Gerät vom Netz zu trennen und muss daher stets gut zugänglich sein.

Kopfhörer-Lautstärke

Zu hoher Schalldruck oder zu hohe Lautstärken von Kopf- oder Ohrhörern können zu Gehörschäden führen.



Installation

Um Verletzungen zu vermeiden, muss dieses Gerät in Übereinstimmung mit den Installationsanweisungen sicher an der Wand befestigt werden (wenn diese Option verfügbar ist).

LCD-Bildschirm

Das LCD-Panel ist ein Hochtechnologieprodukt mit etwa einer Million Dünnschicht-Transistoren, die selbst feine Bilddetails auflösen. Gelegentlich können einige inaktive Pixel als unveränderlich blaue, grüne oder rote Punkte erscheinen. Wir möchten ausdrücklich darauf hinweisen, dass dies die Leistung oder Funktionsfähigkeit Ihres Produkts aber in keiner Weise beeinträchtigt.

Warnhinweis

Lassen Sie das TV-Gerät nicht im Standby- oder aktiven Modus, wenn Sie weggehen.

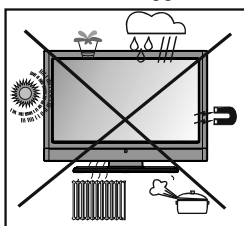

Mit dem Standby-/Ein-Schalter kann das Gerät nicht vollständig vom Netz getrennt werden. Außerdem verbraucht das Gerät auch im Standby-Betrieb Strom. Um das Gerät vollständig vom Netz zu trennen, muss der Netzstecker aus der Steckdose gezogen werden. Aus diesem Grund muss das Gerät so aufgestellt werden, dass der ungehinderte Zugang zur Steckdose garantiert ist, damit im Notfall der Netzstecker sofort gezogen werden kann. Um Brandgefahr auszuschließen, sollte das Netzkabel bei längerer Nichtverwendung des Geräts, zum Beispiel im Urlaub, unbedingt von der Steckdose getrennt werden.

Elektrische Geräte gehören nicht in Kinderhände. Lassen Sie niemals Kinder ohne Aufsicht das Gerät benutzen.

Kinder können mögliche Gefahren oft nicht richtig erkennen.

Das Verschlucken von Batterien oder Akkus kann lebensgefährlich sein. Bewahren Sie Batterien stets für kleine Kinder unerreichbar auf. Sollte dennoch eine Batterie verschluckt werden, müssen Sie sofort ärztliche Hilfe suchen. Bewahren Sie auch Verpackungsfolien für Kinder unerreichbar auf. Es besteht Erstickungsgefahr.

Sicherheitshinweise zum Betrieb des Gerätes

Werden Standbilder über einen Zeitraum von mehr als 2 Stunden ununterbrochen wiedergegeben, kann dies dazu führen, dass die Konturen der länger angezeigten Inhalte auf dem Bildschirm sichtbar bleiben, d.h.

permanente Nachbilder auf dem Bildschirm verbleiben. Das Gleiche gilt, wenn über einen Zeitraum von mehr als 2 Stunden

- ein unveränderter Hintergrund
- Logos, Videospiele, Computerbilder, Teletext
- ein nicht bildschirmfüllendes Format (z.B. 4:3-Formate) wiedergegeben wird.

Hinweis: Dieses Gerät ist nicht für eine längerfristige Wiedergabe von Standbildern, einschließlich Logos, Videospielen, Computerbildern, Teletext und nicht bildschirmfüllende Formate geeignet.

Durch die Wiedergabe von Standbildern, Logos, Videospiele, Computerbilder, Teletext und nicht bildschirmfüllende Formate erzeugte, permanente Nachbilder können nicht mehr rückgängig gemacht werden. Sie stellen kein Betriebsfehler dar und sind nicht durch die Herstellergarantie gedeckt.

Übersicht über die Fernbedienung

1. Standby
2. Gelb / Menü Funktion (Feature)
3. Blau / Menü Installation (Installation)
4. Keine Funktion
5. Keine Funktion
6. Ausschalttimer
7. TXT Untertitel
8. Zifferntasten
9. TV-Taste
10. Lautstärke +
11. Programm weiter
12. AV / Quelle
13. Info / Anzeige (im TXT-Modus)
14. Return / Indexseite (im TXT-Modus)
15. Cursor nach oben
16. Cursor links / Subseiten (im TXT modus)
17. OK / Standbild / Halten (im TXT-Modus)
18. Cursor nach unten
19. Menü Ein/Aus
20. Cursor nach links
21. Vorhergehendes Programm
22. Auswahl Bildmodus
23. Programm zurück
24. Stummschaltung
25. Lautstärke -
26. Keine Funktion
27. Mono-Stereo / Dual I-II
28. Bildgröße / Erweitern (im TXT-Modus)
29. Teletext / Mix / PAP
30. Aktualisieren (im TXT-Modus)
31. Rot / Menü Ton
32. Grün / Menü Bild

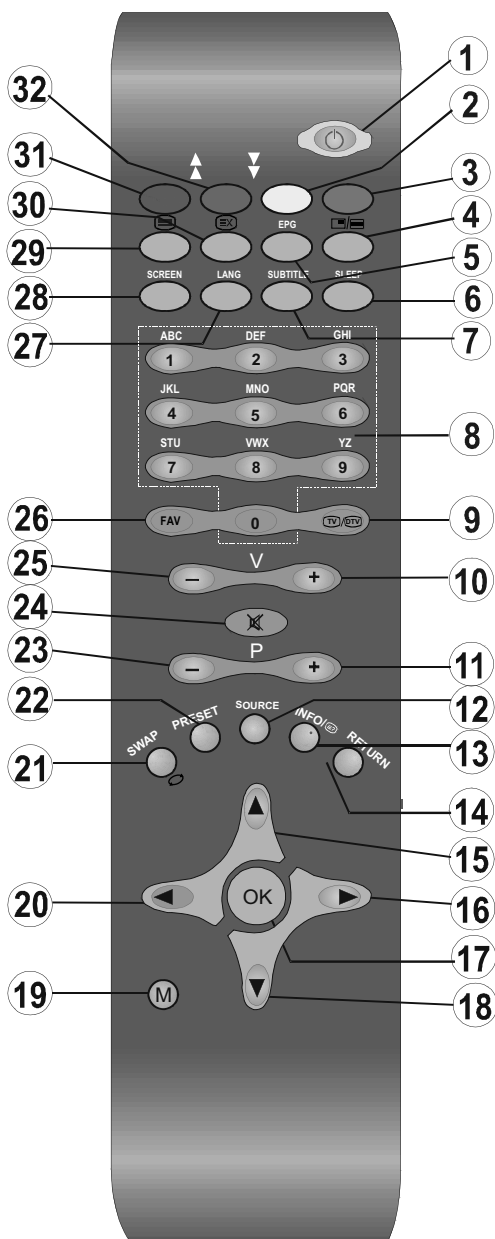

LCD-TV und Bedientasten

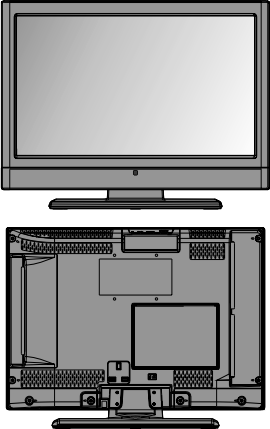
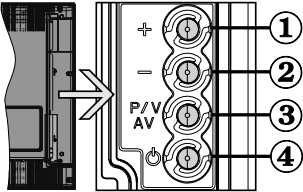
VORDER- und RÜCKANSICHT	SEITENANSICHT	Steuertasten
		<ol style="list-style-type: none"> 1. Taste Nach oben 2. Taste Nach unten 3. Programm / Lautstärke / AV-Auswahl taste 4. Standby- / Ein-Taste <p>Hinweis: Sie können die Tasten "+/-" verwenden, um die Lautstärke zu verändern. Wenn Sie den Kanal wechseln wollen, drücken Sie einmal die Taste P/V/AV und dann die Tasten "+/-". Wenn Sie die Taste P/V/AV einige Sekunden gedrückt halten, wird die Quellen-OSD eingeblendet. Die Hauptmenü-OSD kann nicht über die Steuertasten aufgerufen werden.</p>

Ansicht der Anschlüsse – Anschlüsse an der Rückseite

1. SCART-Anschlüsse für Eingabe und Ausgabe von Zusatzgeräten. Schließen Sie das SCART-Kabel zwischen der SCART-Buchse des TV-Geräts und der SCART-Buchse des Zusatzgeräts (z.B. Decoder, VCR, DVD-Player) an.

Hinweis: Wenn ein externes Gerät über den SCART-Anschluss angeschlossen wird, schaltet das Gerät automatisch in den AV-Modus.

2. Der PC-Eingang dient zum Anschluss eines PCs an das TV-Gerät. Schließen Sie das PC-Kabel zwischen dem PC-EINGANG am TV-Gerät und dem PC-Ausgang des PCs an. Component Video-Eingänge (YpBPr) werden zum Anschließen von Component Video verwendet.

Sie können den PC-Eingang verwenden, um die YPbPr-Signalverbindung zu einem Gerät mit Component-Ausgabe herzustellen. Schließen Sie das YPbPr-PC-Kabel zwischen dem PC-EINGANG am TV-Gerät (PC INPUT) und den Component-Videoausgängen des Geräts an. (YPbPr-Kabel wird nicht mitgeliefert)

3. **HDMI** : HDMI-Eingang

Der Seiten-HDMI-Eingang dient zum Anschluss eines Geräts mit einer HDMI-Buchse. Ihr LCD-Gerät kann High-Definition-Bilder von Geräten wie High-Definition-Satellitenreceivern oder -DVD-Playern wiedergeben. Diese Geräte müssen über die HDMI-Buchse oder die Component-Buchsen angeschlossen werden. Diese Anschlüsse können Signale in den Formaten 480i, 480p, 576p, 576i, 720p, 1080i, 1080p aufnehmen. Für einen Anschluss von HDMI zu HDMI ist keine Audioverbindung erforderlich.

4. An den RF-Eingang wird eine Antenne oder ein Kabelsystem angeschlossen.

Beachten Sie: Wenn Sie einen Decoder oder einen Medienrecorder verwenden, sollten Sie das Antennenkabel über diesen mit einem geeigneten Antennenkabel an das TV-Gerät anschließen, wie in der Abbildung gezeigt.

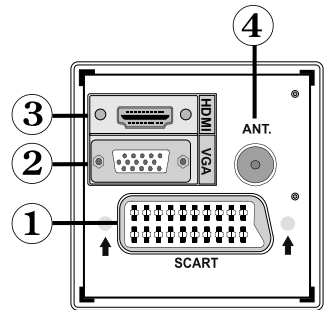

Wenn Sie das Wandmontageset (optional) mit dem LCD-TV verwenden, sollten Sie unbedingt alle Kabel an der Rückseite des LCD-TVs anschließen, bevor Sie es an der Wand montieren.

Ansicht der Anschlüsse – Anschlüsse an der Seite

1. Der Videoeingang wird zum Anschließen der Videosignale von Zusatzgeräten verwendet. Schließen Sie das Videokabel zwischen den VIDEOEINGÄNGEN des TV-Geräts und dem VIDEOAUSGANG des Zusatzgeräts an.
2. Die Audioeingänge werden zum Anschließen der Audiosignale von Zusatzgeräten verwendet. Schließen Sie das Audiokabel zwischen den AUDIOEINGÄNGEN des TV-Geräts und dem AUDIOAUSGANG des Zusatzgeräts an.
Um in diesem Fall die PC/YPbPr-Audioausgabe zu ermöglichen, müssen Sie ein geeignetes Audiokabel zwischen den Audioausgängen des angeschlossenen Geräts und den Audioeingängen des TV-Geräts anschließen.
Hinweis: Wenn Sie ein Gerät über ein VIDEO- oder PC/YPbPr-Kabel an das TV-Gerät anschließen, sollten Sie das Gerät auch mit einem Audiokabel an die AUDIOEINGÄNGE des TV-Geräts anschließen, um das Audiosignal zu aktivieren.
3. Über die Kopfhörer-Buchse wird ein Kopfhörer an das System angeschlossen. Wenn Sie Kopfhörer verwenden wollen, schließen Sie diese an die Buchse HEADPHONE (KOPFHÖRER) an.

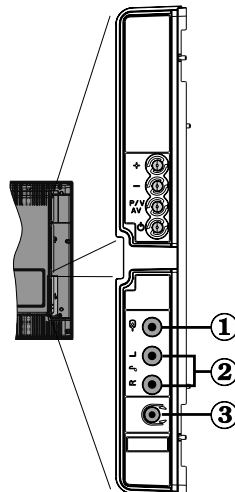

Netzanschluss

WICHTIG: Das Gerät ist nur für den Betrieb mit 220-240VV Wechselspannung bei einer Frequenz von 50 Hz ausgelegt.

- Geben Sie Ihrem Gerät nach dem Auspacken genug Zeit, sich der Umgebungstemperatur im Raum anzupassen, bevor Sie es an einer Steckdose anstecken.
- Stecken Sie das Netzkabel in eine Netzsteckdose.

Antennenanschluss

- Schließen Sie den Antennen- oder Kabel-TV-Stecker an die Buchse ANTENNENEINGANG an der Rückseite des TV-Geräts an.

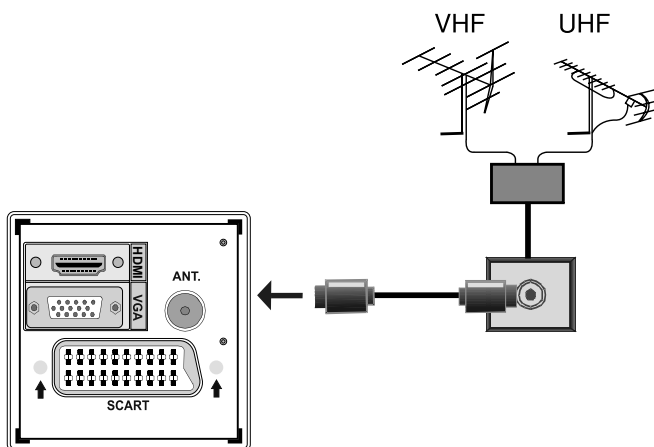

Anschließen des LCD-TV an einen PC

Zur Anzeige des Computerbilds auf Ihrem LCD-TV können Sie dieses an einen Computer anschließen.

- Schalten Sie Computer und TV-Gerät aus, bevor Sie die Anschlüsse vornehmen.
- Verwenden Sie ein 15-poliges D-Sub-Monitorkabel, um einen PC an das LCD-TV anzuschließen. Verwenden Sie ein Audiokabel zwischen den Audioeingängen des TV-Geräts (an der Seite) und dem Audioausgang Ihres PCs, um die Audioverbindung zu ermöglichen.
- Wenn der Anschluss hergestellt ist, schalten Sie auf die Quelle PC. Siehe dazu den Abschnitt "Eingangsauswahl".
- Stellen Sie die von Ihnen bevorzugte Auflösung ein. Informationen zur Auflösung finden Sie im Anhang.

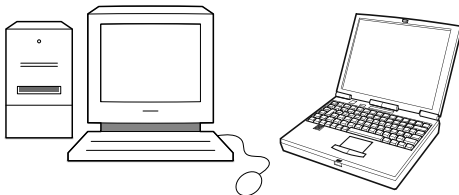
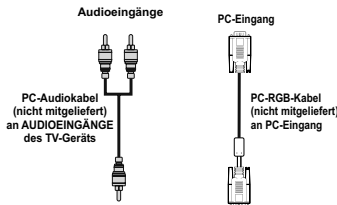
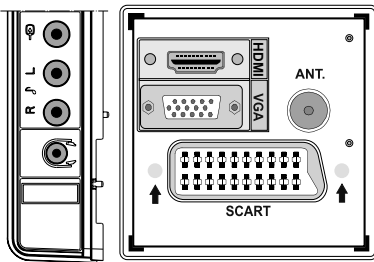

Anschluss eines DVD-Players

Wenn Sie einen DVD-Player an Ihr LCD-TV-Gerät anschließen möchten, können Sie dafür die Anschlüsse des TV-Geräts verwenden. DVD-Player können verschiedene Anschlüsse aufweisen. Bitte sehen Sie im Handbuch Ihres DVD-Players für weiterführende Informationen nach. Schalten Sie das TV-Gerät und das Zusatzgerät aus, bevor Sie die Anschlüsse vornehmen.

Hinweis: Die in der Abbildung gezeigten Kabel sind nicht im Lieferumfang enthalten.

- Hat Ihr DVD-Player eine HDMI-Buchse, können Sie ihn über HDMI anschließen. Schalten Sie auf HDMI als Quelle, wenn Sie den DVD-Player wie unten abgebildet anschließen. Siehe dazu den Abschnitt "Eingangsauswahl".
- Die meisten DVD-Player werden über die COMPONENT-ANSCHLÜSSE angeschlossen. YPbPr kann nur verwendet werden, wenn Sie ein Gerät mit YPbPr-Ausgabe über ein YPbPr-PC-Kabel mit dem PC-Eingang verbinden. Um die Audioverbindung zu ermöglichen, verwenden Sie AUDIO IN an der Seite des TV-Geräts.
- Wenn der Anschluss hergestellt ist, schalten Sie auf die Quelle YPbPr. Siehe dazu den Abschnitt "Eingangsauswahl".
- Sie können den Anschluss auch über den SCART-Eingang vornehmen. Verwenden Sie wie unten gezeigt ein SCART-Kabel.

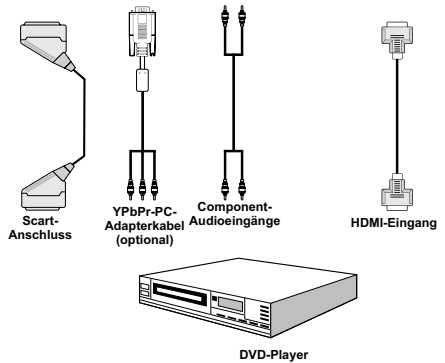

Hinweis: Diese drei Anschlussmethoden haben dieselbe Funktion, aber auf verschiedenen Qualitätsstufen. Sie müssen nicht alle drei Anschlussarten verwenden.

Verwendung der seitlichen Anschlüsse

Sie können eine Reihe von Zusatzgeräten an Ihr LCD-TV-Gerät anschließen. Die verschiedenen Anschlussmöglichkeiten werden unten gezeigt. Beachten Sie, dass die in der Abbildung gezeigten Kabel nicht im Lieferumfang enthalten sind.

- Zum Anschluss eines Camcorders verwenden Sie bitte die VIDEO IN-Buchse und die AUDIOANSCHLÜSSE. Für die Auswahl der entsprechenden Quelle siehe den Abschnitt "Eingangsauswahl" im Folgenden.
- Um das Audiosignal über Kopfhörer zu hören, schließen Sie diesen an die Buchse KOPFHÖRER des TV-Geräts an.

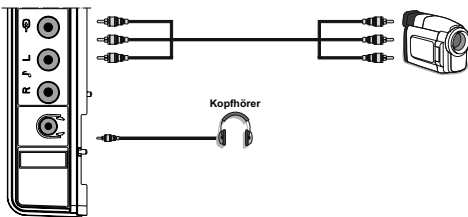

Anschließen anderer Geräte über Scart

Die meisten Geräte unterstützen einen SCART-Anschluss. Über die SCART-Buchse können Sie einen DVD-Recorder, einen Videorecorder oder einen Decoder an Ihr LCD-TV anschließen. Beachten Sie, dass die in der Abbildung gezeigten Kabel nicht im Lieferumfang enthalten sind. Schalten Sie das Zusatzgerät und TV-Gerät aus, bevor Sie die Anschlüsse vornehmen.

Lesen Sie für weitere Informationen das Handbuch des Zusatzgeräts.

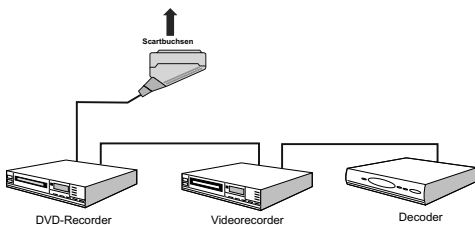

Einlegen der Batterien in die Fernbedienung

- Entfernen Sie die Batteriefachabdeckung auf der Rückseite der Fernbedienung, indem Sie den markierten Teil leicht nach oben drücken.
- Legen Sie zwei Batterien vom Typ AAA/R3 oder einem gleichwertigen Typ ein. Legen Sie die Batterien in der richtigen Orientierung ein und setzen Sie die Batteriefachabdeckung wieder ein.

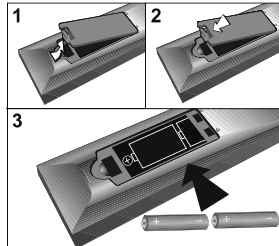

Hinweis: Nehmen Sie die Batterien aus der Fernbedienung heraus, wenn das Gerät längere Zeit nicht benutzt wird. Die Fernbedienung könnte andernfalls durch auslaufende Batterien beschädigt werden.

Ein-/Ausschalten des TV-Geräts

Einschalten des TV-Geräts

- Schließen Sie das Netzkabel an ein 220-240V AC-Netz mit 50 Hz an. Die Standby-LED leuchtet auf.
- Um das TV-Gerät aus dem Standby einzuschalten:
- Drücken Sie die Taste "⏻", **P+** / **P-** oder eine Zifferntaste auf der Fernbedienung.
- Drücken Sie die Taste "⏻" oder **-P/CH** oder **P/CH+** am TV-Gerät. Das TV-Gerät schaltet sich ein.

Hinweis: Wenn Sie Ihr TV-Gerät über die Standby-Taste auf der Fernbedienung einschalten, wird wieder das Programm bzw. die Quelle, die Sie zuletzt gesehen haben, ausgewählt.

In beiden Fällen schaltet sich das TV-Gerät ein.

TV-Gerät ausschalten

- Drücken Sie die Taste "⏻" auf der Fernbedienung oder die Taste "⏻" am Fernsehgerät. Das Gerät schaltet in den Standby-Modus.
- **Um das TV-Gerät vollständig stromlos zu schalten, müssen Sie den Netzstecker aus der Steckdose ziehen.**

Erste Installation

Wenn Sie Ihr Fernsehgerät das erste Mal einschalten, wird das folgende Menü am Bildschirm angezeigt:



Wählen Sie Ihr Land, Ihre Sprache und Teletextsprache mit den Tasten "◀" oder "▶" und "▼" oder "▲" aus. Drücken Sie OK oder die Taste ROT, um fortzusetzen. Zum Abbrechen drücken Sie die Taste BLAU.

Während der automatischen Suche wird die folgende OSD-Meldung eingeblendet:



Nach Abschluss des APS wird die Programmtabelle auf dem Bildschirm angezeigt. In der Programmtabelle sehen Sie die Programmnummern sowie die Namen, die den Programmen zugeordnet sind.

Wenn Sie mit den Speicherplätzen und/oder den Programmnamen nicht einverstanden sind, können Sie diese im Menü Programmtabelle ändern.

Schalten Sie das Gerät während der ersten Installation nicht ab.

Eingangs Auswahl

Wenn Sie externe Geräte an Ihr TV angeschlossen haben, können Sie dieses auf unterschiedliche Eingabequellen schalten.

- Drücken Sie die Taste "**SOURCE**" auf der Fernbedienung, um die Quelle direkt zu ändern.

oder

- Wählen Sie die Option "**Quelle**" aus dem Hauptmenü über die Tasten "◀" oder "▶". Markieren Sie dann mit den Tasten "▼" oder "▲" einen Eingang und drücken Sie dann die Taste "▶", um ihn auszuwählen.

*Hinweis: Sie können die gewünschten Quellenoptionen durch Drücken der Taste **OK** markieren. Daher sind, wenn die Taste "**SOURCE**" gedrückt wird, nur die markierten Quellenoptionen verfügbar (mit Ausnahme der Quelle TV).*



Hinweis : YPbPr kann nur verwendet werden, wenn Sie ein Gerät mit YPbPr-Ausgabe über ein YPbPr-PC-Kabel mit dem PC-Eingang verbinden.

Grundlegende Bedienung

Sie können Ihr TV-Gerät sowohl mit den Tasten auf der Fernbedienung als auch mit den Tasten am Gerät bedienen.

Steuerung mit den Tasten am TV-Gerät.

Die Hauptmenü-OSD kann nicht über die Steuertasten aufgerufen werden. Die Tasten "+/-" arbeiten standardmäßig als Lautstärke +/- . Auch wenn Sie andere Funktionen für diese Tasten einstellen, kehren die Tasten "+/-" nach einiger Zeit zur Standardfunktion zurück.

Einstellung der Lautstärke

- Drücken Sie die Tasten "+/-", um die Lautstärke zu verringern bzw. zu erhöhen. Auf dem Bildschirm wird daraufhin ein Lautstärkebalken (Schieberegler) eingeblendet.

Programmauswahl

- Drücken Sie einmal die Taste **PV/AV** und anschließend die Tasten "+/-", um das nächste oder das vorhergehende Programm zu wählen.

AV-Modus

- Halten Sie die Taste "**PV/AV**" gedrückt. Die Quellen-OSD wird angezeigt.
- Wählen Sie die gewünschte Quelle mit der Taste "+/-" aus.

Bedienung mit den Tasten der Fernbedienung

- Über die Fernbedienung Ihres TV-Geräts können Sie sämtliche Funktionen des von Ihnen gewählten Modells steuern. Die Funktionen werden in Übereinstimmung mit dem Menüsystem Ihres TV-Geräts beschrieben.
- Beschreibungen der Funktionen des Menüsystems finden Sie in den folgenden Abschnitten.

Einstellung der Lautstärke

- Drücken Sie die Taste "V+", um die Lautstärke zu erhöhen. Drücken Sie die Taste "V-", um die Lautstärke zu verringern. Auf dem Bildschirm wird eine Lautstärkeskala (Schieberegler) eingeblendet.

Programmauswahl (Vorheriges oder nächstes Programm)

- Drücken Sie die Taste "P -", um das vorhergehende Programm auszuwählen.
- Drücken Sie die Taste "P +", um das nächste Programm auszuwählen.

Programmwahl (Direktzugriff)

- Drücken Sie die Zifferntasten auf der Fernbedienung, um Programme zwischen 0 und 9 auszuwählen. Das TV-Gerät schaltet dann auf das ausgewählte Programm. Um Programme zwischen 10-199 auszuwählen, drücken Sie der Reihe nach die entsprechenden Zifferntasten.
- Drücken Sie die Programmnummer direkt, um erneut Programme mit einer einstelligen Ziffern auszuwählen.

Menüsystem Analog-TV

Menü Bild



Modus

Je nach Ihren Wünschen können Sie die entsprechende Option Modus einstellen.

Drücken Sie die Taste "▼" oder "▲", um den **Modus** auszuwählen. Drücken Sie die Taste "◀" oder "▶", um eine der folgenden Optionen auszuwählen: **Kino**, **Dynamisch** und **Natürlich**.

Kontrast/Helligkeit/Schärfe/Farbe/Farbton (Contrast/Brightness/Sharpness/Colour/Hue)

Drücken Sie die Tasten "▼" oder "▲", um die gewünschte Option zu markieren. Drücken Sie die Taste "◀" oder "▶", um die Einstellung für diese Option zu ändern.

*Hinweis: Die Option **Farbton** ist nur sichtbar, wenn das TV-Gerät ein NTSC-Signal empfängt.*

Farbtemperatur

Drücken Sie die Taste "▼" oder "▲", um den **Farbtemperatur** auszuwählen. Drücken Sie die Taste "◀" oder "▶", um eine der folgenden Optionen auszuwählen: **Normal**, **Warm** und **Kühl**.

Hinweis:

- Wählen Sie **Normal** für normale Farben.
- Die Option **Warm** ergibt ein Bild mit leichter Betonung von Rot.
- Die Option **Kühl** ergibt ein Bild mit leichter Betonung von Blau.

Rauschreduktion

Wenn das Übertragungssignal schwach oder verrauscht ist, können Sie mit der Option **Rauschreduktion** das Bildrauschen verringern.

Drücken Sie die Taste "▼" oder "▲", um die **Rauschreduktion** auszuwählen. Drücken Sie die Taste "◀" oder "▶", um eine der folgenden Optionen auszuwählen: **Niedrig**, **Mittel**, **Hoch** und **Aus**.

Filmmodus

Filme werden mit einer anderen Zahl von Einzelbildern pro Sekunde aufgenommen als normale Fernsehprogramme.

Drücken Sie die Taste "▼" oder "▲", um den **Filmmodus** auszuwählen.

Durch Drücken der Taste "◀" oder "▶" schalten Sie diese Funktion Ein bzw. Aus.

Schalten Sie diese Funktion ein, wenn Sie sich Filme ansehen, um die Szenen mit schnellen Bewegungen besser sehen zu können.

Spielmodus (optional)

Wählen Sie die Option **Spielmodus** durch Drücken der Taste "▼" oder "▲" aus. Verwenden Sie die Taste "◀" oder "▶", um den Spielmodus auf **Ein** oder **Aus** zu stellen. Wenn der Spielmodus auf Ein gestellt ist, werden spezielle Spieleinstellungen, die für eine bessere Videodarstellung optimiert sind, geladen.

Während der Spielmodus aktiv ist, werden auch die Einstellungen für Bildmodus, Kontrast, Helligkeit, Schärfe, Farbe und Farbtemperatur ausgeblendet und deaktiviert.

Hinweis:

Die Taste zur Auswahl des Bildmodus auf der Fernbedienung reagiert nicht, während der Spielmodus aktiv ist.

Bildzoom

Wählen Sie die Option **Bildzoom** durch Drücken der Taste "▼" oder "▲".

Verwenden Sie die Tasten "◀" oder "▶", um zwischen **Auto**, **16:9**, **4:3**, **Panorama**, **14:9**, **Kino**, **Untertitel** oder **Zoom** auszuwählen.

Speichern

Drücken Sie die Taste “▼” oder “▲”, um Speichern auszuwählen. Drücken Sie die Taste “▶” oder **OK**, um die Einstellungen zu speichern. Auf dem Bildschirm erscheint die Meldung “Gespeichert...”.

Zurücksetzen

Drücken Sie die Taste “▼” oder “▲”, um Zurücksetzen auszuwählen. Drücken Sie die Tasten “◀” oder “▶” oder **OK**, um die Bildmodi auf die Werkseinstellungen zurückzusetzen.

Menü Ton



Lautstärke

Drücken Sie die Taste “▼” oder “▲”, um Lautstärke auszuwählen. Drücken Sie die Taste “◀” oder “▶”, um den Lautstärkepegel zu ändern.

Equalizer

Drücken Sie die Taste “▼” oder “▲”, um den Equalizer auszuwählen. Drücken Sie die Taste “▶”, um in das Menü Equalizer zu gelangen.



Drücken Sie die Tasten “◀” oder “▶”, um die Voreinstellung zu ändern. Im Equalizer-Menü kann der Modus auf **Flat**, **Klassik**, **Benutzer**, **Musik**, **Film** und **Sprache** eingestellt werden.

Wählen Sie die gewünschte Frequenz über die Taste “▼” oder “▲” und erhöhen oder verringern

Sie die Frequenz, indem Sie die Taste “◀” oder “▶” drücken.

Drücken Sie die Taste “M”, um zum vorhergehenden Menü zurückzukehren.

Hinweis: Die Einstellungen des Menüs Equalizer können nur dann geändert werden, wenn **Benutzer** als der **Equalizermodus** eingestellt ist.

Balance

Mit dieser Einstellung wird die Balance zwischen rechtem und linkem Lautsprecher eingestellt.

Wählen Sie die Option **Balance** mit den Tasten “▼” oder “▲” aus. Drücken Sie die Taste “◀” oder “▶”, um die Balance zu ändern. Die Balance kann zwischen **-32** und **+ 32** eingestellt werden.

Kopfhörer

Drücken Sie die Taste “▼” oder “▲”, um den **Kopfhörer** auszuwählen. Drücken Sie die Taste “▶”, um das Menü Kopfhörer aufzurufen.

Die Optionen des Untermenüs Kopfhörer werden im Folgenden beschrieben:

Lautstärke

Drücken Sie die Taste “▼” oder “▲”, um **Lautstärke** auszuwählen. Drücken Sie die Taste “▶”, um die Lautstärke des Kopfhörers zu erhöhen. Drücken Sie die Taste “◀”, um die Lautstärke des Kopfhörers zu verringern. Die Lautstärke des Kopfhörers kann zwischen 0 und 63 eingestellt werden.

Audiomodus

Drücken Sie die Taste “▼” oder “▲”, um den **Audiomodus** auszuwählen. Durch Drücken der Taste “◀” oder “▶” können Sie zwischen den Modi Mono, Stereo, Dual I oder Dual II wählen, jedoch nur, wenn der gewählte Kanal den entsprechenden Modus unterstützt.

AVL

Die Funktion Automatische Lautstärkebegrenzung (AVL) stellt den Klang so ein, dass beim Umschalten zwischen Kanälen mit unterschiedlicher Lautstärke die Lautstärke gleich bleibt (zum Beispiel ist die Lautstärke von Werbesendungen oft höher als die von anderen Programmen).

Drücken Sie die Taste “▼” oder “▲”, um **AVL** auszuwählen. Durch Drücken der Taste “◀” oder “▶” schalten Sie diese Funktion **Ein** bzw. **Aus**.

Speichern

Drücken Sie die Taste “▼” oder “▲”, um den Speichern auszuwählen. Drücken Sie die Taste “▶” oder **OK**, um die Einstellungen zu speichern. Auf dem Bildschirm erscheint die Meldung “Gespeichert...”.

Menü Funktion



Schlaf-Timer

Drücken Sie die Taste “▼” oder “▲”, um den **Schlaf-Timer** auszuwählen. Drücken Sie die Taste “◀” oder “▶”, um den **Schlaf-Timer** einzustellen.

Der Timer kann in 10-Minuten-Intervallen zwischen Aus (Off) und 2 Stunden (120 Minuten) eingestellt werden.

Wenn der **Schlaf-Timer** aktiviert ist, schaltet das TV-Gerät nach Ablauf der ausgewählten Zeit automatisch in den Standby-Modus.

Kindersicherung

Drücken Sie die Taste “▼” oder “▲”, um **Kindersicherung** auszuwählen.

Verwenden Sie die Taste “◀” oder “▶”, um diese Option auf **Ein** oder **Aus** zu stellen.

Wenn Ein (On) gewählt wird, kann das TV-Gerät nur über die Fernbedienung gesteuert werden. In diesem Fall sind die Tasten am Bedienfeld des TV-Gerätes mit Ausnahme der Standby/Ein-Taste außer Funktion gesetzt. Ist die Kindersicherung aktiviert, können Sie das TV-Gerät mit der Taste Standby/Ein in den Standby-Modus schalten. Um das TV-Gerät wieder einzuschalten, benötigen Sie die Fernbedienung.

Wenn eine Taste gedrückt wird, erscheint die Meldung “Kindersicherung Ein” auf dem Bildschirm, während das Menü ausgeblendet bleibt.

Sprache

Drücken Sie die Taste “▼” oder “▲”, um **Sprache** auszuwählen. Drücken Sie die Taste “◀” oder “▶”, um die **Sprache** auszuwählen.

Standard-Bildformat

Wenn der Zoommodus auf AUTO gestellt ist, stellt das TV-Gerät den Zoommodus automatisch in Abhängigkeit vom übertragenen Signal ein. Wenn keine WSS- oder Bildgrößeninformation vorhanden ist, verwendet das TV-Gerät die hier festgelegte Einstellung. Wählen Sie die Option **Standard-Format**

mit den Tasten “▼” oder “▲”, aus. Über die Taste “◀” oder “▶” können Sie die Option **Standard-Format** auf **Panorama, 16:9, 4:3** oder **14:9** einstellen.

Blauer Hintergrund

Wenn das Signal schwach oder ausgefallen ist, ändert sich das TV-Bild auf blau. Um dies zu ermöglichen, stellen Sie die Option **Blauer Hintergrund** auf **Ein**.

Wählen Sie die Option **Blauer Hintergrund** durch Drücken von “▼” oder “▲” aus. Durch Drücken der Taste “◀” oder “▶” schalten Sie diese Funktion **Ein** bzw. **Aus**.

Menühintergrund

Wählen Sie die Option **Menühintergrund** mit den Tasten “▼” oder “▲” aus. Sie können die Stärke des Menühintergrunds einstellen, indem Sie die Tasten “◀” oder “▶” drücken.

Menü Zeitlimit

Um eine bestimmte Anzeigedauer für die Menüschirme einzustellen, stellen Sie hier den gewünschten Wert ein.

Drücken Sie die Taste “▼” oder “▲”, um **Menü Zeitlimit** auszuwählen. Über die Taste “◀” oder “▶” können Sie das Menü Zeitlimit auf **15 Sek.**, **30 Sek.** oder **60 Sek.** einstellen.

Teletext-Sprache

Drücken Sie die Taste “▼” oder “▲”, um **Teletext-Sprache** auszuwählen. Stellen Sie über die Taste “◀” oder “▶” die **Teletext-Sprache** auf **West, Ost, Kyrillisch, Türkei-Griechenland, Arabisch** oder **Persisch** ein.

HDMI-PC-Vollmodus (optional)

Wenn Sie den PC-Bildschirm über einen externen Anschluss im HDMI-Modus sehen wollen, muss die Option HDMI-PC-VOLLMODUS aus Ein gestellt werden, damit das Bildverhältnis richtig eingestellt wird. Bei bestimmten Auflösungen kann sie auch deaktiviert sein.

***Hinweis:** Wenn Sie ein HDMI-Gerät anschließen und das TV-Gerät in den HDMI-Modus schalten, wird diese Option sichtbar (außer in der Auflösung 480p/576p).*

Vollmodus (optional)

Wenn Sie ein Gerät über HDMI oder YPbPr anschließen und die Auflösungen 1080i/1080p einstellen, ist die Option Vollmodus sichtbar. Sie können den Vollmodus über die Tasten “◀” oder “▶” auf 1:1 oder Normal einstellen. Wenn Sie 1:1 auswählen, wird das Bildverhältnis richtig eingestellt. Wenn Sie Normal wählen, kann das Bildverhältnis erweitert werden.

Ext. Ausgang

Drücken Sie die Taste "▼" oder "▲", um Ext. Ausgang auszuwählen. Verwenden Sie die Taste "◀" oder "▶", um Ext. Ausgang auf Ein oder Aus zu stellen.

Hinweis:

Zum Kopieren von einem DVD- oder VCR-Gerät sollten Sie die gewünschte Quelle aus dem Menü Quelle auswählen und im Menü Funktion die Option Ext. Ausgang auf "Ein" schalten.

Menü Installation



Programm

Drücken Sie die Taste "▼" oder "▲", um Programm auszuwählen. Drücken Sie die Taste "◀" oder "▶", um die Programmnummer auszuwählen. Sie können außerdem eine Nummer eingeben, in dem Sie die Zifferntasten auf der Fernbedienung verwenden. Sie können 200 Programme zwischen 0 und 199 speichern.

Band

Für Band können Sie entweder C oder S auswählen. Drücken Sie die Taste "◀" oder "▶", um Band auszuwählen.

Kanal

Der Kanal kann über die Taste "◀" oder "▶" oder die Zifferntasten verändert werden.

Farbnorm

Drücken Sie die Taste "▼" oder "▲", um den Farbnorm auszuwählen. Drücken Sie die Taste "◀" oder "▶", um die Farbnorm auf **AUTO**, **PAL**, **SECAM** oder **PAL60** zu ändern.

Tonnorm

Drücken Sie die Taste "▼" oder "▲", um Tonnorm auszuwählen. Drücken Sie die Taste "◀" oder "▶", um die Option Tonnorm auf BG, DK, I, L oder L' zu ändern.

Feinabstimmung

Drücken Sie die Taste "▼" oder "▲", um den Feinabstimmung auszuwählen. Drücken Sie die Taste "◀" oder "▶", um die Abstimmung einzustellen.

Suche

Drücken Sie die Taste "▼" oder "▲", um Suche auszuwählen. Drücken Sie die Taste "◀" oder "▶", um die Programmsuche zu starten. Sie können auch die gewünschte Frequenz über die Zifferntasten eingeben, wenn die Suchoption markiert ist.

Speichern

Drücken Sie die Taste "▼" oder "▲", um den Modus (Mode) auszuwählen. Drücken Sie die Taste "▶" oder **OK**, um die Einstellungen zu speichern. Auf dem Bildschirm erscheint die Meldung "**Gespeichert...**".

Menü Programmierung in den AV-Modi

Im Menü Programmierung erscheint der folgende Bildschirm, wenn das TV-Gerät in den AV-Modi arbeitet. Beachten Sie, dass nur eingeschränkte Optionen zur Verfügung stehen. Schalten Sie in den TV-Modus, um den gesamten Inhalt des Menüs **Programmierung** zu sehen.



Farbnorm

Drücken Sie die Taste "▼" oder "▲", um den **Farbnorm** auszuwählen. Drücken Sie die Taste "◀" oder "▶", um die Farbnorm auf **AUTO**, **PAL**, **SECAM**, **PAL60**, **NTSC 4,43** oder **NTSC 3,58** zu ändern.

Speichern

Wählen Sie die Option **Speichern** mit den Tasten "▼" oder "▲", aus. Drücken Sie die Taste "▶" oder **OK**, um die Einstellungen zu speichern. Auf dem Bildschirm erscheint die Meldung "**Gespeichert...**".

Programmtabelle

Wählen Sie die Option **Programmtabelle** durch Drücken der Taste "▼" oder "▲" aus. Drücken Sie "▶", um die Programmtabelle anzuzeigen



Durch Bewegen des Cursors in vier Richtungen können Sie auf einer Seite 20 Programme erreichen. Sie können den Cursor in den Seiten auf oder ab bewegen, indem Sie die Navigationstasten drücken, um alle dieser Programme im TV-Modus zu sehen (außer dem AV-Modus). Mit der Cursorbewegung erfolgt automatisch die Programmauswahl.

Name

Sie können den Namen eines ausgewählten Programmes durch Drücken der Taste **ROT** ändern.

Der erste Buchstabe des ausgewählten Namens wird markiert. Drücken Sie die Taste "▼" oder "▲", um diesen Buchstaben zu ändern und die Taste "◀" oder "▶", um die anderen Buchstaben auszuwählen. Speichern Sie den Namen, indem Sie die Taste **ROT** drücken.

Verschieben/Sortieren

Wählen Sie das Programm, das Sie verschieben wollen, über die Navigationstasten aus. Drücken Sie die Taste **GRÜN**. Verschieben Sie das ausgewählte Programm mit Hilfe der Navigationstasten zum gewünschten Programmplatz und drücken Sie erneut die Taste **GRÜN**.

Löschen

Drücken Sie die Taste **GELB**, um ein bestehendes Programm zu löschen. Wenn Sie die Taste **GELB** nun nochmals drücken, wird das ausgewählte Programm aus der Programmliste gelöscht und die anderen Programme rücken entsprechend nach oben.

APS (Autoprogrammiersystem)

Wenn Sie die Taste **BLAU** für APS drücken, erscheint das Menü **Autoprogrammiersystem** auf dem Bildschirm:



Drücken Sie die Taste "▼" oder "▲", um Ihr Land auszuwählen. Wenn Sie die APS-Funktion abbrechen möchten, drücken Sie die Taste **BLAU**

Wenn Sie die Taste **OK** oder **ROT** zum Starten des APS drücken, werden alle gespeicherten Programme gelöscht und das TV-Gerät sucht erneut nach den verfügbaren Kanälen. Während der Suche wird die folgende OSD-Meldung eingeblendet:



Wenn Sie die Taste **BLAU** drücken, wird die APS-Funktion gestoppt und die Programmtabelle wird am Bildschirm angezeigt.

Wenn Sie warten, bis der APS-Vorgang abgeschlossen ist, wird die Programmtabelle mit den gefundenen Programmen angezeigt.

Menü Quelle

Wählen Sie das sechste Symbol durch Drücken der Taste "◀" oder "▶". Das Menü Quelle erscheint auf dem Bildschirm.



Markieren Sie im Menü Quelle über die Taste "▼" oder "▲" eine Quelle und wechseln Sie in diesen Modus,

indem Sie die Taste "▶" drücken. Optionen für Quelle sind; **TV, EXT-1, FAV, HDMI, YPbPr und PC-VGA.**

Mit der Taste OK können Sie die Markierung setzen oder aufheben. Wird die Markierung entfernt, erscheint die Quelle nicht im OSD, wenn Sie die Taste "**SOURCE**" auf der Fernbedienung drücken.

Hinweis: Wenn Sie optionale Geräte an Ihr TV-Gerät angeschlossen haben, müssen Sie den entsprechenden Eingang wählen, um das Bild von dieser Quelle zu wählen.

Hinweis: YPbPr kann nur verwendet werden, wenn Sie ein Gerät mit YPbPr-Ausgabe über ein YPbPr-PC-Kabel mit dem PC-Eingang verbinden.

Menüsystem im PC-Modus

Lesen Sie den Abschnitt "**Anschließen des LCD-TVs an einen PC**" für den Anschluss eines PCs an das TV-Gerät.

Um auf die Quelle **PC** zu schalten, drücken Sie die Taste "**SOURCE**" auf der Fernbedienung und wählen Sie PC als Eingang. Sie können auch das Menü "**Quelle**" verwenden, um zum **PC-Modus** zu schalten.

Beachten Sie, dass die Menüeinstellungen für den PC-Modus nur verfügbar sind, wenn das TV-Gerät im PC-Modus ist.

Menü PC Lage

Wählen Sie das erste Symbol durch Drücken der Taste "◀" oder "▶". Das Menü **PC Lage** erscheint auf dem Bildschirm:



Auto-Position

Wenn Sie das Bild horizontal oder vertikal in eine unerwünschte Position verschieben, können Sie mit dieser Option das Bild automatisch in die richtige Position verschieben. Mit dieser Einstellung wird daher automatisch die Anzeige optimiert.

Wählen Sie die Option Autoposition mit den Tasten "▼" oder "▲" aus. Drücken Sie die Taste "OK" oder "◀", "▶".

Warnung: Bitte stellen Sie sicher, dass die automatische Einstellung mit einem Vollbild vorgenommen wird. So erzielen Sie die besten Resultate.

Bildlage Horizontal

Mit dieser Option können Sie das Bild auf die rechte oder linke Seite des Bildschirms verschieben.

Wählen Sie die Option **Bildlage Horizontal** mit der Taste "▼" oder "▲" aus. Drücken Sie die Taste "◀" oder "▶", um den Wert einzustellen.

Bildlage Vertikal

Mit dieser Option können Sie das Bild zum oberen oder unteren Rand des Bildschirms verschieben.

Wählen Sie die Option **Bildlage Vertikal** mit der Taste "▼" oder "▲" aus. Drücken Sie die Taste "◀" oder "▶", um den Wert einzustellen.

Phase

Abhängig von der Auflösung und Abtastfrequenz, die Sie in das TV-Gerät einspeisen, kann es zu einem schmutzigen oder gestörten Bild auf dem Bildschirm kommen. In diesem Fall können Sie mit dieser Option durch mehrmalige Versuche ein klareres Bild erhalten.

Wählen Sie die Option **Phase** mit den Tasten "▼" oder "▲" aus. Drücken Sie die Taste "◀" oder "▶", um den Wert einzustellen.

Pixelfrequenz

Die Einstellung Pixelfrequenz korrigiert Störungen, die als vertikale Streifen bei pixelintensiven Darstellungen wie Tabellen oder Absätzen in kleinen Schriftarten auftreten.

Wählen Sie die Option **Pixelfrequenz** mit den Tasten "▼" oder "▲" aus. Drücken Sie die Taste "◀" oder "▶", um den Wert einzustellen.

PC-Bildmenü

Um die Optionen für das PC-Bild einzustellen, gehen Sie wie folgt vor:

Drücken Sie die Taste "◀" oder "▶", um das zweite Symbol auszuwählen. Das PC-Bildmenü erscheint auf dem Bildschirm.

Die Einstellungen für **Kontrast, Helligkeit, Farbe** und **Farbtemperatur** in diesem Menü entsprechen den im "Menüsystem Analog-TV" im Menü TV-Bild vorgenommenen Einstellungen.

Hinweis: Wenn Sie die Option Farbtemperatur auf Benutzer stellen, können Sie die Einstellungen für R, G und B selbst definieren.

Die Einstellungen für **Audio,Funktion und Quelle** sind identisch mit jenen, die unter Menüsystem Analog-TV erklärt werden.

Anzeige der TV-Information

Programmnummer, Programmname, Klanganzeige und **Zoom-Modus** werden am Bildschirm angezeigt, wenn ein neues Programm eingegeben wird oder die Taste "**INFO**" gedrückt wird.

Stummschaltungsfunktion

Drücken Sie die Taste "⏻", um den Ton abzuschalten. Die Stummschaltungsanzeige wird im oberen Teil des Bildschirms angezeigt.

Um die Stummschaltung wieder auszuschalten, gibt es zwei Alternativen: Sie können die Taste "⏻" drücken oder alternativ dazu einfach den Lautstärkepegel höher oder niedriger stellen.

Auswahl Bildmodus

Durch Drücken der Taste **PRESETS** können Sie die Einstellungen für den **Bildmodus** je nach Wunsch vornehmen. Die verfügbaren Optionen sind Dynamisch, Natürlich und Kino.

Hinweis: Im PC-Modus kann diese Option nicht geändert werden.

Standbild

Sie können das Bild auf dem Bildschirm anhalten, indem Sie die Taste "OK" auf der Fernbedienung drücken. Drücken Sie die Taste "OK", um das Bild festzuhalten. Drücken Sie nochmals diese Taste, um den Standbildmodus zu verlassen.

Hinweis: Diese Funktion ist nicht verfügbar im PC-Modus oder wenn ein Film über eine DVI-Quelle angesehen wird.

Zoom-Modi

Sie können das Bildseitenverhältnis (Bildformat) des TV ändern, um das Bild in unterschiedlichen Zoommodi anzusehen.

Drücken Sie die Taste "SCREEN", um den Zoommodus direkt zu ändern.

Die verfügbaren Zoommodi werden unten angeführt.

Hinweis:

In den **YPbPr-** und **HDMI-** Modi mit den Auflösungen 720p-1080i ist nur der Modus 16:9 verfügbar.

Im PC-Modus kann der Zoom-Modus nicht geändert werden.

Auto

Wenn ein **WSS-Signal (Breitbildsignal)** mit dem Bildseitenformat im Sendesignal oder im Signal von einem externen Gerät enthalten ist, ändert das TV-Gerät automatisch den **ZOOM-**Modus in Übereinstimmung mit dem **WSS-Signal**.

- Wenn der **AUTO-**Modus wegen schlechter Qualität des **WSS-Signals** nicht richtig funktioniert, oder wenn Sie den **ZOOM-**Modus selbst ändern wollen, können Sie manuell zu einem anderen **ZOOM-**Modus wechseln.

16:9

Hier kann man die linke und die rechte Seite eines normalen Bildes (Bildseitenformat 4:3) gleichmäßig ausdehnen, um die Breite des TV-Bildschirms auszufüllen.



- Für Bilder mit einem Bildseitenverhältnis von 16:9, die zu einem normalen Bild (Bildseitenverhältnis von 4:3) verkleinert worden sind, verwenden Sie zur Wiederherstellung des ursprünglichen Formats den **16:9-**Modus.

4:3

Wird dazu verwendet, ein normales Bild (Bildseitenverhältnis von 4:3) zu betrachten, da dies sein ursprüngliches Format ist.



Panorama

Damit wird die linke und die rechte Seite eines normalen Bildes (Bildseitenformat 4:3) gleichmäßig ausgedehnt, um den Bildschirm voll auszufüllen. Der obere und der untere Teil des Bildes sind leicht abgeschnitten.



14:9

Mit dieser Funktion wird ein breites Bild (Bildseitenformat von 14:9) bis zu den oberen und unteren Grenzen des Bildschirms gezoomt.



Kino

Mit dieser Funktion wird ein breites Bild (Bildseitenformat von 16:9) auf volle Bildschirmgröße gezoomt.



Untertitel

Mit dieser Funktion wird ein breites Bild (Bildseitenformat von 16:9) mit Untertiteln auf volle Bildschirmgröße gezoomt.



Zoom

Diese Option vergrößert oder verkleinert das Bild. Hinweis: Sie können den Bildschirminhalt nach oben oder unten verschieben, indem Sie die Tasten "▼" / "▲" drücken, während als Bildformat Panorama, 14:9, Kino oder Untertitel ausgewählt ist.

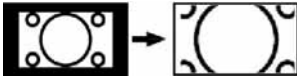

Teletext

Das Teletext-System überträgt Informationen wie Nachrichten, Sport und Wetter auf Ihr TV-Gerät. Wenn das Signal schwächer wird, zum Beispiel bei schlechten Witterungsbedingungen, können Textfehler auftreten, oder der Textmodus insgesamt deaktiviert werden.

Die Teletext-Funktionstasten werden unten angeführt:

"☰" Teletext / Mix / PAT-Modus

Aktiviert bei einmaligem Drücken den Teletext.

Drücken Sie nochmals diese Taste, um den Teletext-Bildschirm über dem Programm anzuzeigen (Mix). Durch Drücken dieser Taste wird der Bildschirm in zwei Fenster unterteilt. In einem wird der Teletext angezeigt, im anderen der aktuelle TV-Kanal. Durch nochmaliges Drücken wird der Teletext-Modus verlassen.

"RETURN" - Indexseite

Dient zur Auswahl der Teletext-Indexseite.

"▶" Unterseiten

Wählt Unterseiten aus (sofern verfügbar), wenn der Teletext aktiv ist.

"INFO" - Anzeigen

Zeigt verborgene Informationen an (z. B. Lösungen von Rätseln oder Spielen).

"SCREEN" - Vergrößern

Drücken Sie einmal diese Taste, um die obere Hälfte der Seite zu vergrößern, und nochmals, um die untere Hälfte vergrößern zu lassen. Wenn Sie die Taste nochmals drücken, kehren Sie zur normalen Anzeigegröße zurück.

P+ / P- und Ziffern (0-9)

Zum Auswählen einer Seite drücken.

Hinweis: Die meisten TV-Sender verwenden die Seitennummer 100 für die Indexseite.

Update

Wird die gewünschte Teletextseite nicht binnen kurzer Zeit angezeigt, drücken Sie die Taste "☒" auf der Fernbedienung. Das TV-Programm wird auf dem Bildschirm angezeigt.

Die Teletextseitenzahl wird in der linken unteren Ecke des Bildschirms angezeigt, sobald sie gefunden wurde. Drücken Sie erneut die Taste "☒", um die gewünschte Teletextseite anzuzeigen.

Farbtasten

Sie können die Farbtasten je nach den angezeigten Funktionen einsetzen. Ist das **TOPTEXT**-System verfügbar, werden die Abschnitte einer Teletextseite farbcodiert und können dann durch Drücken der entsprechenden Farbtaste ausgewählt werden. Drücken Sie eine Farbtaste je nach Wunsch. Es erscheint farbiger Text, der Ihnen anzeigt, welche Farbtasten Sie verwenden können, wenn **FASTEXT** verfügbar ist.

Teletext-Untertitel (nur im analogen TV-Modus)

Wenn Sie die Taste "SUBTITLE" drücken, wird die Teletext-Untertitelinformation im rechten unteren Teil des Bildschirms angezeigt (sofern verfügbar). Sie können die gewünschte Option auswählen, indem Sie sie mit den Tasten "▼" oder "▲" markieren und dann die Taste OK drücken.

Tipps

Bleibendes Bild

Beachten Sie, dass bei der Anzeige von stehenden Bildern Geisterbilder auftreten können. Solche Bildstörungen auf LCD-TV's verschwinden meist nach einer Weile wieder. Schalten Sie das Gerät für eine Weile ab. Um solche Störungen von vornherein zu vermeiden, sollten Sie keine stehenden Bilder lange Zeit anzeigen lassen.

Kein Strom

Wenn das Gerät keinen Strom hat, überprüfen Sie bitte das Netzkabel und dessen Anschluss an der Steckdose.

Schlechte Bildqualität

Haben Sie die richtige Farbnorm ausgewählt? Ist Ihr TV-Gerät oder die Hausantenne zu nahe an nicht geerdeten Audiogeräten oder Neonlichtern, etc. aufgestellt?

Berge oder hohe Gebäude können dazu führen, dass Bilder doppelt dargestellt werden oder Geisterbilder entstehen. Manchmal können Sie die Bildqualität verbessern, indem Sie die Antenne anders ausrichten. Kann das Bild bzw. der Text kaum erkannt werden? Überprüfen Sie, ob Sie die richtige Frequenz eingegeben haben. Bitte stellen Sie die Kanäle neu ein. Die Bildqualität kann sich verschlechtern, wenn zwei Zusatzgeräte gleichzeitig an das TV-Gerät angeschlossen werden. Trennen Sie in diesem Fall eines der Zusatzgeräte wieder ab.

Kein Bild

Ist die Antenne richtig angeschlossen? Sind die Stecker fest mit der Antennenbuchse verbunden? Ist das Antennenkabel beschädigt? Wurden geeignete Stecker verwendet, um die Antenne anzuschließen? Wenn Sie nicht sicher sind, fragen Sie Ihren Händler.

Kein Bild bedeutet, dass Ihr TV-Gerät kein Signal empfängt. Haben Sie die richtigen Tasten auf der Fernbedienung betätigt? Versuchen Sie es noch einmal. Stellen Sie auch sicher, dass die richtige Eingangsquelle ausgewählt ist.

Ton

Sie hören keinen Ton. Haben Sie den Ton eventuell durch das Betätigen der Taste "M" unterbrochen?

Es funktioniert nur ein Lautsprecher. Ist die Balance auf nur eine Seite eingestellt? Siehe Menü Ton.

Fernbedienung

Das Gerät spricht nicht auf die Fernbedienung an. Möglicherweise sind die Batterien leer. In diesem Fall können Sie das TV-Gerät immer noch über die Tasten oben/unten/links (optional) am Gerät bedienen.

Eingabequellen

Wenn Sie keine Eingabequelle wählen können, haben Sie wahrscheinlich kein Gerät angeschlossen.

Wenn Sie ein Gerät angeschlossen haben, überprüfen Sie die AV-Kabel und deren Anschluss.

Anhang A: Typische Anzeigemodi PC-Eingang

Das Display hat eine maximale Auflösung von 1600 X 1200. Die folgende Tabelle illustriert einige der typischen Anzeigemodi.

Unter Umständen unterstützt Ihr TV keine verschiedenen Auflösungen. Die unterstützten Auflösungen werden unten aufgelistet.

Wenn Sie Ihren PC mit einer nicht unterstützten Auflösung betreiben, erscheint eine Warnmeldung am Bildschirm.

Index	Auflösung		Frequenz		Standard
	Hor	Ver	Ver (Hz)	Hor (KHz)	
1	640	480	60	31.5	VESA
2	640	480	72	37.9	VESA
3	640	480	75	37.5	VESA
4	800	600	56	35.2	VESA
5	800	600	60	37.9	VESA
6	800	600	70	43.8	
7	800	600	72	48.1	VESA
8	800	600	75	46.9	VESA
9	832	624	75	49.7	MAC
10	1024	768	60	48.4	VESA
11	1024	768	70	56.5	VESA
12	1024	768	72	57.7	
13	1024	768	75	60.0	
14	1152	864	70	64.2	VESA
15	1152	864	75	67.5	VESA
16	1152	870	75	68.9	MAC
17	1280	768	60	47.7	VESA
18	1360	768	60	47.7	
19	1280	960	60	60.0	VESA
20	1280	1024	60	64.0	VESA
21	1280	1024	75	80.0	VESA
22	1600	1200	60	75.0	VESA

Anhang B: AV- und HDMI-Signalkompatibilität (Eingangssignaltypen)

Quelle	Unterstützte Signale		Verfügbar
EXT-1 (SCART)	PAL 50/60		O
	NTSC 60		O
	RGB 50		O
	RGB 60		O
FAV	PAL 50/60		O
	NTSC 60		O
YPbPr	480I	60Hz	O
	480P	60Hz	O
	576I	50Hz	O
	576P	50Hz	O
	720P	50Hz	O
	720P	60Hz	O
	1080I	50Hz	O
	1080I	60Hz	O
	1080P	50Hz	O
	1080P	60Hz	O
HDMI	480I	60Hz	O
	480P	60Hz	O
	576I	50Hz	O
	576P	50Hz	O
	720P	50Hz	O
	720P	60Hz	O
	1080I	50Hz	O
	1080I	60Hz	O
	1080P	24Hz	O
	1080P	25Hz	O
	1080P	30HZ	O
	1080P	50HZ	O
	1080P	60HZ	O

(X: Nicht möglich, O : Möglich)

Hinweis: In einigen Fällen kann unter Umständen ein Signal nicht richtig auf dem LCD-Schirm angezeigt werden. Das Problem kann durch eine Inkompatibilität in den Standards des Quellgeräts verursacht werden (DVD, Settop-Box etc.). Wenn solche Probleme auftreten, wenden Sie sich bitte an Ihren Händler und/oder den Hersteller des Geräts.

Technische Daten

TV-ÜBERTRAGUNG	PAL/SECAM B/G D/K K' I/I' L/L'
EMPFANGSKANÄLE	VHF (BAND I/III) UHF (BAND U) HYPERBAND
ANZAHL DER VOREINGESTELLTEN KANÄLE	200
KANALANZEIGE	Bildschirmanzeige
RF-ANTENNENEINGANG	75 Ohm (nicht geregelt)
BETRIEBSSPANNUNG	220-240V AC, 50 Hz.
AUDIO	Deutsch+Nicam Stereo
AUDIO-AUSGANGSLEISTUNG ($W_{RMS.}$) (10% THD)	2 x 2,5
LEISTUNGS-AUFNAHME (W)	45 W (max.) < 1 W (Standby)
PANEL	19" -Breitbilddisplay
ABMESSUNGEN (mm)	
TxLxB (Mit Standfuß):	118 x 463 x 344
Gewicht (Kg):	5,05
TxLxB (Ohne Standfuß):	63 x 463 x 312
Gewicht (Kg):	4,80

Indice

Accessori	67	16:9	82
Caratteristiche	67	4:3	82
Preparazione	67	Panoramico	82
Misure di sicurezza	68	14:9	82
Alimentazione	68	Cinema	82
Cavo di alimentazione	68	Sottotitoli	82
Umidità e acqua	68	Zoom	82
Pulizia	68	Televideo	83
Calore e fiamme	68	Indicazioni	84
Fulmini	68	Persistenza dell'immagine	84
Pezzi di ricambio	68	Nessuna accensione	84
Assistenza	68	Immagine di scarsa qualità	84
Smaltimento rifiuti	68	Nessuna immagine	84
Informazioni per gli utenti sullo smaltimento di dispositivi e batterie usati	68	Suono	84
Scollegamento del dispositivo	69	Telecomando	84
Volume cuffie	69	Fonti ingresso	84
Installazione	69	Appendice A: Modalità tipica monitor - ingresso PC	85
Schermo LCD	69	Appendice B: Compatibilità segnali AV e HDMI (tipi di segnali in ingresso)	86
Avvertenza	69	Specifiche	87
Istruzioni di sicurezza per il funzionamento del dispositivo	69		
Panoramica del telecomando	70		
TV LCD e tasti funzione	71		
Panoramica delle connessioni – Connettori posti sul retro	71		
Panoramica delle connessioni – Connettori laterali	72		
Collegamento alimentazione	72		
Collegamento antenna	72		
Collegamento della TV LCD al PC	73		
Collegamento di un lettore DVD	73		
Inserimento delle batterie nel telecomando	74		
Accensione/spengimento della TV	74		
Per accendere la TV	74		
Per spegnere la TV	74		
Uso dei connettori AV laterali	74		
Collegamento di altri dispositivi via Scart	74		
Prima installazione	75		
Scelta ingresso	75		
Operazioni di base	75		
Utilizzo dei tasti della TV	75		
Sistema Menu	76		
Menu Immagine	76		
Menu Suono	77		
Menu Funzioni	77		
Menu Installazione	78		
Menu Fonte	80		
Sistema menu modalità PC	81		
Menu Posizione PC	81		
Visualizzazione delle informazioni TV	81		
Funzione Muto	81		
Scelta modalità Immagine	81		
Blocco immagine	82		
Modalità Zoom	82		
Auto	82		

Leggere le istruzioni contenute in questo manuale prima di utilizzare per la prima volta il dispositivo, anche nel caso in cui si abbia già familiarità con questo tipo di apparecchio elettrico. Si prega di prestare particolare attenzione al capitolo ISTRUZIONI DI SICUREZZA. Conservare il manuale come riferimento futuro. In caso di vendita o cessione del dispositivo, non dimenticare assolutamente di fornire le istruzioni di accompagnamento.

Accessori



Nota: Dopo l'acquisto è opportuno verificare gli accessori. Verificare che ogni accessorio sia incluso.

Caratteristiche

- TV LCD a colori telecomandata.
- Connettore HDMI per video e audio digitali. Questo collegamento è progettato anche per accettare i segnali ad alta definizione.
- 200 programmi da VHF, UHF.
- Sistema menu OSD.
- Presa scart per dispositivi esterni (video, videogiochi, set audio, ecc.).
- Sistema stereo.
- Televideo, fastext, TOP text.
- Collegamento cuffia.
- Sistema programmazione automatica.
- Sintonizzazione manuale avanti e indietro.
- Timer spegnimento.
- Blocco bambini.

- Audio in modalità muto automatica in assenza di trasmissione.
- Riproduzione NTSC.
- AVL – (Automatic Volume Limiting – Limitazione automatica del volume).
- Quando non si trova alcun segnale valido, dopo 5 minuti la TV passa automaticamente alla modalit.
- PLL (Ricerca frequenza).
- Ingresso PC.
- Plug&Play per Windows 98, ME, 2000, XP, Vista, Windows 7.
- Modalità Giochi (opzionale)

Introduzione

Grazie per aver scelto questo prodotto. Questo manuale intende essere una guida per il corretto funzionamento della TV. Prima di far funzionare la TV si prega di leggerlo completamente.



Tenere questo manuale in un luogo sicuro per futuro riferimento.

Questo dispositivo è stato progettato per ricevere e visualizzare programmi TV. Le diverse opzioni di collegamento consentono un'espansione aggiuntiva delle possibili fonti di ricezione e visualizzazione (ricevitore, lettore DVD; DVD recorder, VCR, PC, ecc.). Questo dispositivo è adatto unicamente per funzionare in ambienti secchi.

Il dispositivo è stato pensato unicamente per uso domestico, e non può essere utilizzato a fini industriali e commerciali. Escludiamo la responsabilità in linea di principio, nel caso in cui il dispositivo non venga utilizzato per lo scopo per cui è stato studiato o nel caso in cui siano state eseguite modifiche non autorizzate. L'utilizzo del proprio dispositivo TV-LCD in condizioni climatiche estreme potrebbe danneggiarlo.

Questo prodotto è progettato per un uso privato.

Preparazione

Per la ventilazione, lasciare uno spazio di almeno 10 cm tutto attorno all'apparecchio. Per evitare danni e situazioni di pericolo, non collocare alcun oggetto sull'apparecchio.

Usare l'apparecchio in climi temperati.

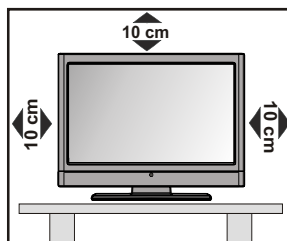

Misure di sicurezza

Si prega di leggere attentamente le seguenti precauzioni di sicurezza.

Alimentazione

La TV funziona con una tensione di rete di 220-240 V AC, 50 Hz. Assicurarsi di selezionare la tensione corretta.

Cavo di alimentazione

Non mettere l'apparecchio, un mobile, ecc., sul cavo di alimentazione (il cavo di rete), né schiacciare il cavo. Afferrare il cavo di alimentazione dalla spina. Non staccare la presa tirando il cavo e non toccare mai il cavo di alimentazione con le mani bagnate, perché questo potrebbe provocare un corto circuito o shock elettrico. Non fare mai un nodo nel cavo né legarlo con altri cavi. Il cavo di alimentazione deve essere instradato in modo tale da non essere calpestato. Un cavo di alimentazione danneggiato può causare incendi o provocare scosse elettriche. Quando è danneggiato e deve essere sostituito, questo va fatto da personale qualificato.

Umidità e acqua

Non usare questo dispositivo in luoghi umidi e bagnati (evitare la stanza da bagno, il lavello della cucina e le vicinanze della lavatrice). Non esporre questo dispositivo alla pioggia o all'acqua, perché ciò può essere pericoloso, e non posare oggetti pieni di liquido, come vasi di fiori, su di esso. Evitare spruzzi e gocce d'acqua.

Se un qualunque oggetto solido o liquido cade nel mobile, scollegare la TV e farla controllare da personale qualificato prima di farla funzionare ulteriormente.

Pulizia

Prima di pulire, staccare la TV dalla presa a parete. Non usare detergenti liquidi o spray. Usare un panno morbido e asciutto.

Ventilazione

Le fessure e le aperture sulla TV sono destinate alla ventilazione e ad assicurare un funzionamento affidabile. Per evitare il surriscaldamento, queste aperture non devono essere bloccate o coperte in alcun modo.

Calore e fiamme

L'apparecchio non deve essere collocato accanto a fiamme libere o fonti di calore intenso, come una stufa elettrica. Assicurarsi che nessuna fonte di fiamma viva, come candele accese, sia posta sulla TV. Le batterie non devono essere

esposte a calore eccessivo, come luce solare, fuoco o simili.

Fulmini

In caso di temporali e fulmini o quando si va in vacanza, scollegare il cavo di alimentazione dalla presa di corrente a parete.

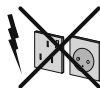

Pezzi di ricambio

Quando sono richiesti dei pezzi di ricambio, assicurarsi che il tecnico del servizio abbia usato i pezzi di ricambio che sono specificati dal produttore o abbiano le stesse caratteristiche dell'originale. Le sostituzioni non autorizzate possono causare incendi, scosse elettriche o altri rischi.

Assistenza

Per l'assistenza, si prega di rivolgersi al personale specializzato. Non togliere da soli il coperchio per evitare di esporsi a scosse elettriche.



Smaltimento rifiuti

Istruzioni per lo smaltimento dei rifiuti:

- La confezione e i materiali di imballaggio sono riciclabili e devono essere riciclati. I materiali di imballaggio, come la pellicola di rivestimento, devono essere tenuti fuori dalla portata dei bambini.
- Le batterie, comprese quelle senza metalli pesanti, non devono essere smaltite insieme ai rifiuti domestici. Smaltire le batterie usate in modo rispettoso dell'ambiente. Informarsi sulle normative in vigore nella propria zona.
- La lampadina fluorescente a catodo freddo del PANNELLO LCD contiene una piccola quantità di mercurio; seguire le ordinanze e i regolamenti locali per lo smaltimento. Non cercare di ricaricare le batterie. Pericolo di esplosione. Sostituire solo con batterie dello stesso tipo o di tipo equivalente.

Informazioni per gli utenti sullo smaltimento di dispositivi e batterie usati

[solo Unione Europea]

Questi simboli indicano che l'apparecchiatura non deve essere smaltita insieme ai normali rifiuti domestici. Se si desidera procedere allo smaltimento del prodotto o della batteria, cercare i sistemi o le strutture di raccolta disponibili per garantire un opportuno riciclo.



Per maggiori informazioni contattare le autorità locali o il rivenditore presso cui è stato acquistato il prodotto.



Scollegamento del dispositivo

La spina di rete si usa per scollegare la TV dalla rete elettrica e deve quindi rimanere facilmente raggiungibile.

Volume cuffie

Il volume audio in eccesso da auricolari e cuffie può causare la perdita dell'udito.



Installazione

Per prevenire danni fisici, durante il montaggio a parete del dispositivo (se l'opzione è disponibile) procedere a fissare l'apparecchio saldamente, in accordo alle istruzioni di installazione).

Schermo LCD

Il pannello LCD è un prodotto di alta tecnologia con circa un milione di transistor a pellicola sottile che forniscono precisi dettagli dell'immagine. Di tanto in tanto, alcuni pixel non attivi possono comparire sullo schermo in forma di punti fissi blu, verdi o rossi. Note che questo non ha conseguenze sul funzionamento del prodotto.

Avvertenza

Non lasciare la TV in standby o in funzione quando si esce da casa.

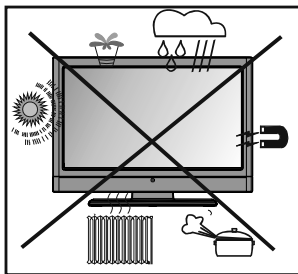

Il pulsante Standby / On non separa il dispositivo completamente dalla fonte di alimentazione. Inoltre il dispositivo, mentre si trova in modalità standby, consuma corrente. Per separare completamente il dispositivo dall'alimentazione, sarà necessario staccare del tutto la spina. Per questo motivo il dispositivo dovrebbe essere installato in modo tale da garantire un accesso privo di ostruzioni alla presa di alimentazione di modo che, in caso di emergenza, la presa di alimentazione possa essere immediatamente scollegata. Per escludere il pericolo d'incendio, il cavo di alimentazione dovrebbe essere separato dalla presa di alimentazione prima di un lungo periodo di inutilizzo, ad esempio durante le vacanze.

I dispositivi elettrici non dovrebbero essere lasciati in mano ai bambini. Non lasciare mai che i bambini utilizzino dispositivi elettrici senza supervisione.

I bambini non sono sempre in grado di identificare correttamente i rischi che potrebbero correre.

L'ingestione di batterie/accumulatori potrebbe avere effetti letali. Conservare le batterie in un luogo fuori dalla portata dei bambini. In caso di ingestione di una batteria, richiedere immediatamente l'intervento di un medico. Tenere lontano dalla portata dei bambini anche la pellicola d'imballaggio. In caso contrario, sussiste il rischio di soffocamento.

Istruzioni di sicurezza per il funzionamento del dispositivo

Se le immagini fisse sono visualizzate per un periodo superiore a 2 ore in modo continuo, potrebbe succedere che il bordo esterno delle immagini visualizzate troppo a lungo resti visibile sullo schermo, cioè un 'afterimage' permanente resta sullo schermo.

Lo stesso si applica, se il periodo supera le 2 ore

- uno sfondo non modificato
- loghi, videogiochi, immagine del computer, televideo
- un formato non a schermo pieno (per esempio, formato 4:3), viene visualizzato.

Nota:

Il dispositivo non è predisposto per la resa a lungo termine o la replica delle

immagini fisse, tra cui loghi, videogiochi, immagine del computer, televideo e un formato non a schermo pieno.

Attraverso la resa o la replica di immagini fisse, loghi, videogiochi, immagine del computer, televideo e un formato non a schermo pieno, l' 'afterimage' permanente non può essere eliminata. Questo non è un errore operativo e la garanzia in questo caso non è valida.

Panoramica del telecomando

1. Standby
2. Giallo / Menu Caratteristiche
3. Blu /Menu installazione
4. Nessuna funzione
5. Nessuna funzione
6. Timer spegnimento
7. Sottotitoli TXT
8. Tasti numerici
9. Tasto TV
10. Volume su
11. Programma precedente
12. AV / Selezione fonte
13. Info/ Rivela (in modalità Televideo)
14. Torna / Pagina Indice (in modalità TXT)
15. Corsore verso l'alto
16. Corsore a destra/ Sottopagina (in modalità Televideo)
17. OK / Blocca immagine / Fermo immagine / Pausa (in modalità TXT)
18. Corsore giù
19. Menu Acceso-Spento
20. Corsore a sinistra
21. Programma precedente
22. Selezione modalità immagine
23. Programma successivo
24. Muto
25. Volume giù
26. Nessuna funzione
27. Mono-Stereo/Dual I-II
28. Dimensioni immagine / Espandi (in modalità DTV)
29. Televideo / Mix / PAT
30. Aggiorna (in modalità Televideo)
31. Rosso / Menu Suono
32. Verde / Menu immagine

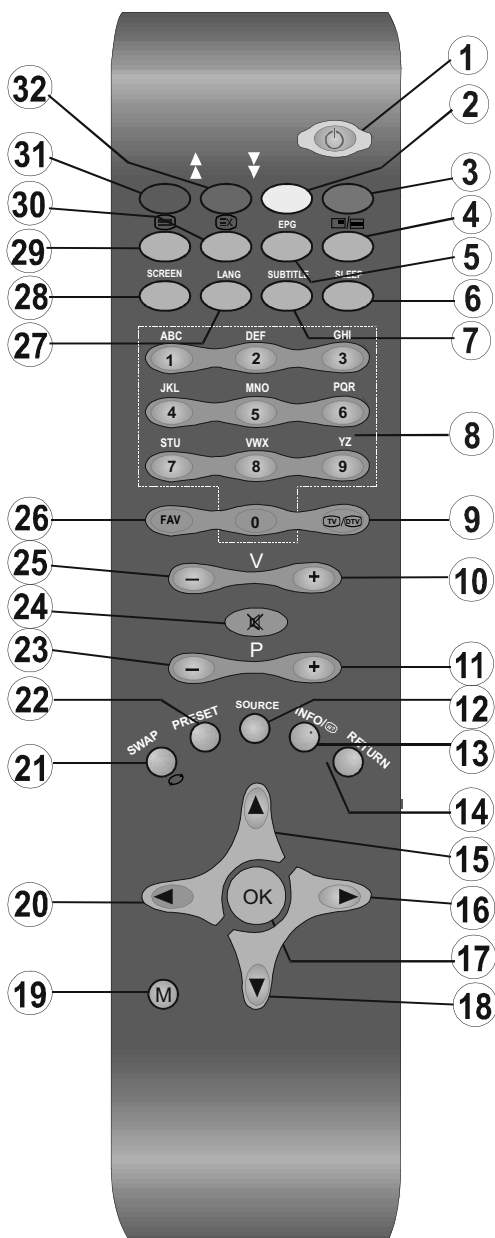

TV LCD e tasti funzione

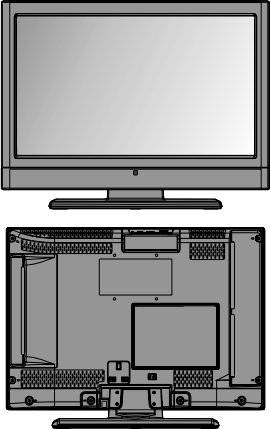
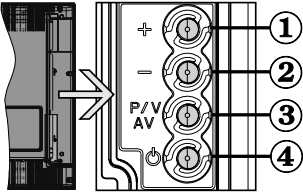
Vista anteriore e posteriore	VISTA LATERALE	Pulsanti di comando
		<ol style="list-style-type: none"> 1. Tasto su 2. Tasto giù 3. Tasto programma / volume / AV 4. Tasto Standby/On <p>Nota: è possibile utilizzare i tasti “+/-” per cambiare il volume. Per cambiare i canali, premere il tasto P/V/AV una volta e utilizzare i tasti “+/-” Tenendo premuto il tasto P/V/AV per alcuni secondi, verrà visualizzato l’OSD di origine. L’OSD del menu principale non può essere visualizzato mediante i tasti di controllo.</p>

Panoramica delle connessioni – Connettori posti sul retro

1. Ingressi o uscite delle prese SCART per dispositivi esterni. Collegare il cavo SCART tra la presa SCART della TV e la presa SCART del dispositivo esterno (ad es., decoder, VCR o lettore DVD).

Nota: Se un dispositivo esterno viene collegato tramite la presa SCART la TV passerà automaticamente alla modalità AV.

2. L’ingresso PC serve a collegare un personal computer alla TV. Collegare il cavo del PC tra l’INGRESSO PC sulla TV e l’uscita PC sul PC. Gli ingressi video componente (YpBPr) si usano per collegare video componente. È possibile utilizzare l’ingresso PC per attivare la connessione del segnale YPbPr con un dispositivo che ha l’uscita componente. Collegare il cavo YPbPr al cavo del PC tra l’INGRESSO PC nella TV e le uscite video componente del dispositivo. (cavo YPbPr non fornito)

3. **HDMI** : Ingresso HDMI

L’Ingresso HDMI è utilizzato per collegare un dispositivo dotato di presa HDMI Il televisore LCD è in grado di visualizzare le immagini ad alta definizione da dispositivi come ricevitore satellitare ad alta definizione o lettore DVD. Questi dispositivi devono essere collegati tramite la presa HDMI o la presa componente. Queste prese accettano segnlge di tipo 480i, 480p, 576p, 576i, 720p, 1080i, 1080p. Nessun collegamento audio è necessario per la connessione HDMI a HDMI.

4. “Ingresso RF” (RF Input) si collega a una antenna o a un cavo.

Nota che se si usa un decoder o un registratore di media, bisogna collegare il cavo di trasmissione attraverso il dispositivo alla televisione con un cavo antenna appropriato come mostra l’illustrazione nelle pagine seguenti.

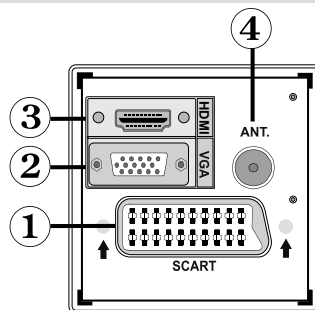

Quando si utilizza il kit di montaggio a parete (opzionale) con la TV LCD, si consiglia vivamente di collegare tutti i cavi al retro dell’LCD prima di procedere al montaggio.

Panoramica delle connessioni – Connettori laterali

1. L'Ingresso video è impiegato per collegare segnali video trasmessi da dispositivi esterni. Collegare il cavo video tra la presa INGRESSO VIDEO della TV e la presa USCITA VIDEO del dispositivo.
2. Gli Ingressi audio si utilizzano per collegare i segnali audio dei dispositivi esterni. Collegare il cavo audio tra gli INGRESSI AUDIO della TV e l'USCITA AUDIO del dispositivo.
Inoltre, per consentire la connessione PC/YPbPr in tal caso, usare un cavo audio appropriato tra le uscite audio del dispositivo collegato e gli ingressi audio della TV.
Nota: Se si collega un dispositivo alla TV attraverso il cavo VIDEO o PC/YPbPr, è anche necessario collegare il dispositivo con un cavo audio agli INGRESSI AUDIO della TV per attivare la funzione corrispondente.
3. La presa cuffie si usa per collegare una cuffia esterna al sistema. Collegare alla presa CUFFIE per utilizzare le cuffie.

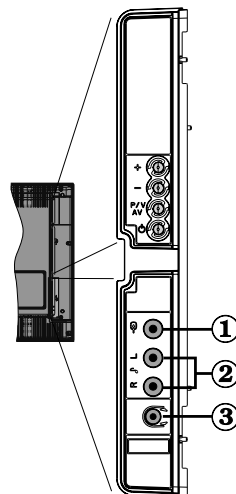

Collegamento alimentazione

IMPORTANTE: L'apparecchio TV è progettato per funzionare con 220-240V CA, 50 Hz.

- Dopo aver estratto la TV dall'imballaggio, fare in modo che questa raggiunga la temperatura ambiente prima di collegarla all'alimentazione principale.
- Inserire il cavo di alimentazione alla presa di rete.

Collegamento antenna

- Collegare l'antenna o il cavo TV nella presa INGRESSO ANTENNA sul retro della TV.

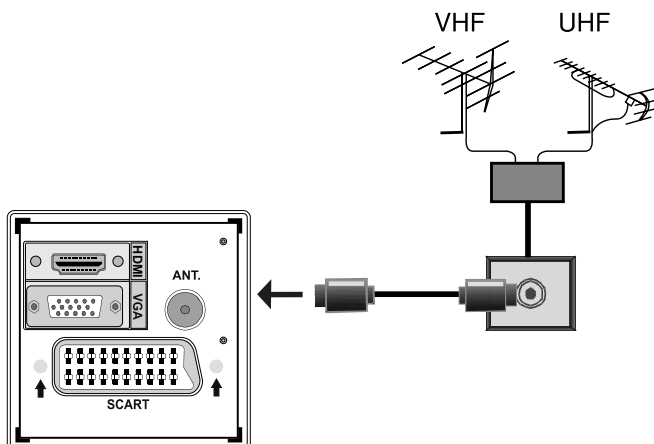

Collegamento della TV LCD al PC

Per visualizzare l'immagine dello schermo del computer sulla TV LCD, è possibile collegare il computer alla TV.

- Spegnerne sia il computer che il monitor prima di stabilire qualsiasi collegamento.
- Usare il cavo display D-sub 15-pin per collegare un PC alla TV LCD. Usare un cavo audio tra gli ingressi audio della TV (lato) e l'uscita audio del PC per consentire il collegamento audio.
- Una volta stabilita la connessione, passare alla fonte PC. Vedere la sezione "Scelta ingresso".
- Impostare la risoluzione che meglio si adatta alle proprie esigenze. Le informazioni relative alla risoluzione possono essere trovate nelle sezioni dedicate all'appendice.

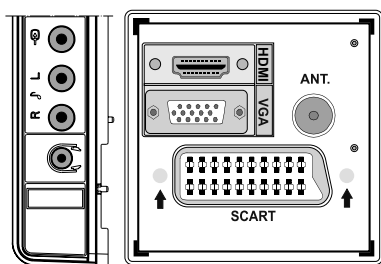

Ingressi audio



Cavo audio PC (non in dotazione) a INGRESSI AUDIO della TV

Ingresso PC



Cavo PC RGB (non in dotazione) a ingresso PC

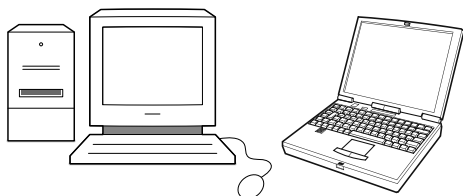

Collegamento di un lettore DVD

Se si desidera collegare un lettore DVD alla TV LCD, è possibile usare i connettori della TV. I lettori DVD possono avere diversi connettori. Per maggiori informazioni, vedere il manuale d'uso del DVD. Spegnerne sia la TV che il dispositivo prima di effettuare qualsiasi connessione.

Nota: I cavi mostrati nella figura non sono in dotazione.

- Se il lettore DVD ha una presa HDMI, è possibile collegarlo tramite HDMI. Quando si stabilisce il collegamento al lettore DVD come illustrato sotto, passare alla fonte HDMI. Vedere la sezione "Scelta ingresso".
- La maggior parte dei lettori DVD sono collegati tramite le PRESE COMPONENTE. YPbPr può essere usato solo quando si collega un dispositivo con un'uscita YPbPr mediante l'ingresso PC con YPbPr al cavo PC. Per attivare la connessione audio, usare AUDIO IN sul lato della TV.
- Una volta stabilita la connessione, passare alla fonte YPbPr. Vedere la sezione "Scelta ingresso".
- È anche possibile stabilire il collegamento attraverso la presa SCART. Usare un cavo SCART come mostrato.

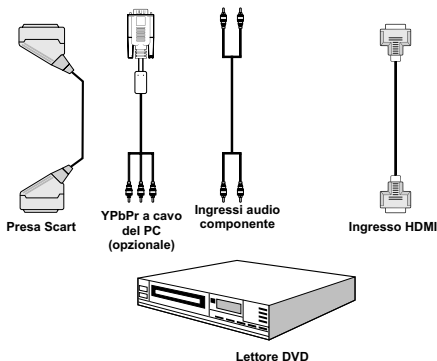

Nota: Questi metodi di connessione svolgono la stessa funzione, ma permettono di ottenere livelli di qualità diversi. Non è necessario effettuare il collegamento usando tutti e tre i metodi.

Uso dei connettori AV laterali

La TV LCD può essere collegata a una serie di dispositivi opzionali. Le connessioni possibili sono mostrate sotto. Notare che i cavi mostrati nella figura non sono in dotazione.

- Per collegare una videocamera, collegare la presa "INGRESSO VIDEO" e le "PRESE AUDIO". Per scegliere la fonte adatta, vedere la sezione "Scelta ingresso" nelle parti che seguono.
- Per ascoltare il suono dalle cuffie, stabilire un collegamento con la presa CUFFIA della TV

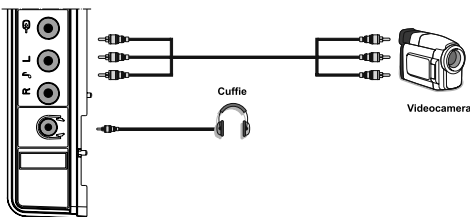

Collegamento di altri dispositivi via Scart

La maggior parte dei dispositivi supporta la connessione SCART. Usando la presa SCART è possibile collegare alla TV LCD un registratore DVD, un VCR o un decoder. Notare che i cavi mostrati nella figura non sono in dotazione. Spegnerli sia la TV che i dispositivi prima di effettuare qualsiasi connessione.

Per maggiori informazioni, vedere il manuale d'uso del dispositivo.

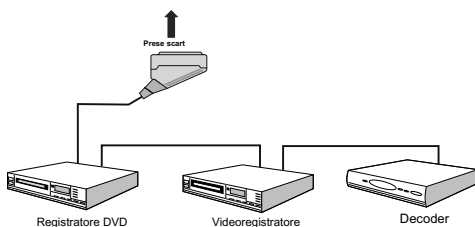

Inserimento delle batterie nel telecomando

- Togliere il coperchio della batteria situato sulla parte posteriore del telecomando, tirando delicatamente verso il basso dalla parte indicata.
- Inserire due batterie AAA/R3 o dello stesso tipo. Mettere le batterie nella giusta direzione e ricollocare il coperchio in posizione.

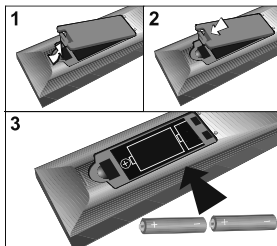

Nota: Togliere le batterie dal telecomando quando non vengono utilizzate a lungo. In caso contrario, il telecomando potrebbe essere danneggiato da eventuali fuoriuscite dalle batterie.

Accensione/spengimento della TV

Per accendere la TV

- Collegare il cavo di alimentazione alla presa da 220-240V CA 50 Hz. Si accenderà quindi il LED di standby.
- Per accendere la TV dalla modalità standby è possibile:
- Premere il tasto "⏻", P+ / P- o un tasto numerico sul telecomando.
- Premere il tasto "⏻", -P/CH o P/CH+ della TV. In questo modo la TV si accenderà.

Nota: accendendo la TV tramite il pulsante di standby sul telecomando, verrà rifelezionato il programma/la sorgente che si stava guardando l'ultima volta.

La TV si accenderà con entrambi i metodi.

Per spegnere la TV

- Premere il tasto "⏻" sul telecomando o premere l'interruttore "⏻" nella TV in modo che l'apparecchio passi in modalità standby.
- **Per spegnere completamente la TV, scollegare il cavo di alimentazione dalla presa di corrente.**

Prima installazione

Quando si accende la TV per la prima volta, sullo schermo compare il seguente menu:



Scegliere "Paese, Lingua e Lingua del televideo" (Country, Language and Text language) usando i tasti "◀" o "▶" e "▼" o "▲". Premere OK o ROSSO per continuare. Per annullare, premere il tasto BLU.

Durante il processo di sintonizzazione automatica, sullo schermo è visualizzato il seguente menu:



Dopo la finalizzazione di APS, la tabella programmi comparirà sullo schermo. Nella tabella programmi, si vedranno i numeri e i nomi dei programmi assegnati agli stessi.

Se non si accettano le locazioni e/o i nomi dei programmi, è possibile cambiarli nella tabella programmi.

Non spegnere la TV mentre è in corso l'inizializzazione dell'installazione primo utilizzo.

Scelta ingresso

Una volta collegati sistemi esterni alla TV, è possibile passare a diverse fonti di ingresso.

- Premere il tasto "SOURCE" del telecomando per cambiare le fonti direttamente.

o

- Selezionare l'opzione "Fonte" dal menu principale utilizzando i tasti "◀" o "▶". Quindi, usare i tasti "▼" o "▲" per evidenziare un ingresso, e premere "▶" per selezionarlo.

Nota: possibile segnare le opzioni di fonte desiderate premendo il tasto OK. Pertanto, quando si preme il tasto "SOURCE", solo le opzioni di fonte marcate saranno disponibili (fatta eccezione per la fonte TV).



Nota : YPbPr può essere usato solo quando si collega un dispositivo con un'uscita YPbPr mediante l'ingresso PC con YPbPr al cavo PC.

Operazioni di base

È possibile far funzionare la TV sia utilizzando il telecomando che i tasti sull'apparecchio.

Utilizzo dei tasti della TV

L'OSD del menu principale non può essere visualizzato mediante i tasti di controllo.. I tasti "+/-" funzioneranno come volume su/giù in modo predefinito. Anche se si impostano altre funzioni per questi tasti, i tasti "+/-" verranno eseguiti in modo predefinito dopo breve tempo.

Regolazione del volume

- Premere il tasto "+/-" per aumentare o diminuire il volume, in modo che la scala di livello del volume (slider) sia visualizzata sullo schermo.

Selezione programma

- Premere una volta il tasto P/V/AV, quindi utilizzare i pulsanti "+/-" per selezionare il programma precedente o successivo.

Modalità AV

- Tenere premuto il tasto "P/V/AV" verrà visualizzato l'OSD di origine.
- Utilizzare i pulsanti "+/-" per selezionare la fonte desiderata,

Funzionamento con telecomando

- Il telecomando della TV è stato studiato per controllare tutte le funzioni del modello scelto. Le funzioni saranno descritte seguendo il sistema menu dell'apparecchio TV.
- Le funzioni del sistema menu sono descritte nelle sezioni che seguono.

Regolazione del volume

- Premere il tasto "V+" per aumentare il volume. Premere il tasto "V-" per diminuire il volume. Una scala di livello del volume (slider) verrà visualizzata sullo schermo.

Selezione del programma (Programma precedente o successivo)

- Premere il tasto “P -” per selezionare il programma precedente.
- Premere il tasto “P +” per selezionare il programma successivo.

Selezione del programma (Accesso diretto)

- Premere i tasti numerici del telecomando per selezionare i programmi da 0 a 9. La TV passerà al programma selezionato. Per selezionare i programmi tra 10-199, premere i tasti numerici in modo consecutivo
- Premere direttamente il numero del programma per rilesionare i programmi a cifra singola

Sistema Menu

Menu Immagine



Modalità

Per le proprie esigenze di visualizzazione, si può impostare la relativa opzione “Modalità” .

Premere il tasto “▼” o “▲” per cambiare la **Modalità**. Premere il tasto “◀” o “▶” per scegliere una di queste opzioni: **Cinema**, **Dinamico** e **Naturale** .

Contrasto/Luminosità/Nitidezza/Colore/ Tinta

Premere il tasto “▼” o “▲” per selezionare l’opzione desiderata. Premere il tasto “◀” o “▶” per impostare il livello.

Nota: L’opzione **Tinta** è visibile esclusivamente quando sulla TV è in corso la ricezione di un segnale NTSC.

Temp. colore

Premere il tasto “▼” o “▲” per cambiare **Temp. colore**. Premere il tasto “◀” o “▶” per scegliere una di queste opzioni: **normale**, **caldo** e **freddo**.

Nota:

- Per colori normali, selezionare l’opzione “**Normale**” (Normal).

- L’impostazione dell’opzione “**Caldo**” (Warm) conferisce ai bianchi una leggera accentazione rossa.

- L’impostazione dell’opzione “**Freddo**” (Cool) conferisce ai bianchi una leggera accentazione blu.

Riduzione rumore

In caso di segnale di trasmissione debole e immagine disturbata, usare l’impostazione **Riduzione del rumore** per ridurre l’inconveniente.

Premere il tasto “▼” o “▲” per cambiare **Riduzione del rumore**. Premere il tasto “◀” o “▶” per scegliere una di queste opzioni: **Bassa**, **Media**, **Alta** o **Off**.

Modalità Film

I film sono registrati in un numero diverso di fotogrammi per secondo rispetto ai normali programmi televisivi.

Premere il tasto “▼” o “▲” per cambiare **Modalità film**.

Premere il tasto “◀” o “▶” per impostare questa funzione On o Off.

Accendere questa funzione durante la visione di film, al fine di ottimizzare le scene più dinamiche.

Modalità Giochi (opzionale)

Premendo il tasto selezionare “▼” o “▲”, selezionare **Modalità Giochi**. Usare il tasto “◀” o “▶” per impostare la “Modalità Giochi” su **On** o **Off**. Quando la “Modalità Giochi” è impostata su On, sono caricate le impostazioni specifiche, ottimizzate per garantire una migliore qualità video.

Quando la “Modalità Giochi” è attiva, la “Modalità immagine” e le impostazioni quali “Contrasto”, “Luminosità”, “Nitidezza”, “Colore” e “Temp. colore” sono disattivate e invisibili.

Nota:

Quando la “Modalità Giochi” è attiva, il tasto di scelta “Modalità Immagine” del telecomando non funziona.

Zoom immagine

Premendo il tasto “▼” o “▲”, selezionare **Zoom immagine**.

Usare i tasti “◀” o “▶” per modificare lo zoom immagine in **Automatico**, **16:9**, **4:3**, **Panoramico**, **14:9**, **Cinema**, **Sottotitolo** o **Zoom**.

Memorizzazione

Premere il tasto “▼” o “▲” per cambiare Memorizzazione. Premere il tasto “▶” o **OK** per memorizzare le impostazioni. “**Memorizzato...**” sarà visualizzato sullo schermo.

Reset

Premere il tasto “▼” o “▲” per cambiare **Reset**. Premere il tasto “◀” o “▶” o **OK** per riportare le modalità dell’immagine alle impostazioni predefinite in fabbrica.

Menu Suono



Volume

Premere il tasto “▼” o “▲” per cambiare **Volume**. Premere il tasto “◀” o “▶” per modificare il livello di Volume.

Equalizzatore

Premere il tasto “▼” o “▲” per cambiare **Equalizzatore**. Premere il tasto “▶” per visualizzare il menu “Equalizzatore”.



Premere “◀” o “▶” per modificare il valore predefinito. Nel menu equalizzatore, le modalità possono essere “Piatto”, “Classica”, “Utente”, “Musica”, “Film”, e “Parlato” (Flat, Classic, User, Music, Movie and Speech).

Selezionare la frequenza desiderata con il tasto “▼” o “▲” e aumentare o diminuire il guadagno di frequenza, premendo il tasto “◀” o “▶”.

Premere il tasto “M” per ritornare al menu precedente.

Nota: Le impostazioni del menu equalizzatore possono essere cambiate solo quando la **Modalità Equalizzatore** è impostata su **Utente**.

Bilanciamento

Questa impostazione si usa per enfatizzare il bilanciamento dell'altoparlante sinistro o destro.

Premere il tasto “▼” o “▲” per selezionare **Bilanciamento**. Premere il tasto “◀” o “▶” per modificare il livello di bilanciamento. Il livello di bilanciamento può essere regolato tra **-32** e **+ 32**.

Cuffie

Premere il tasto “▼” o “▲” per cambiare **Cuffie**. Premere il tasto “▶” per visualizzare il menu cuffie.

Di seguito sono descritte le opzioni del sottomenu Cuffia:

Volume

Premere il tasto “▼” o “▲” per cambiare **Volume**. Premere il tasto “▶” per aumentare il livello di volume delle cuffie. Premere il tasto “◀” per diminuire il livello di volume hp. Il livello di volume della cuffia può essere regolato tra 0 e 63.

Modalità suono

Premere il tasto “▼” o “▲” per cambiare **Modalità audio**. Premendo il tasto “◀” o “▶” è possibile selezionare la modalità Mono, Stereo, Dual I o Dual II solo se il canale selezionato supporta quella modalità.

AVL

La funzione “Limitazione automatica volume” (AVL) regola il suono per ottenere il livello di produzione fissa tra i programmi (per esempio gli spot pubblicitari tendono ad avere un audio più alto dei programmi).

Premere il tasto “▼” o “▲” per cambiare **AVL**. Premere il tasto “◀” o “▶” per impostare la funzione AVL su **On** o **Off**.

Memorizzazione

Premere il tasto “▼” o “▲” per cambiare **Memorizzazione**. Premere il tasto “▶” o **OK** per memorizzare le impostazioni. “**Memorizzato...**” sarà visualizzato sullo schermo.

Menu Funzioni



Timer spegnimento

Premere il tasto “▼” o “▲” per cambiare **Timer di spegnimento**. Premere il tasto “◀” o “▶” per impostare **Timer di spegnimento**.

Il timer può essere programmato tra Off e 2 ore (120 minuti), con incrementi di 10 minuti.

Se viene attivato il **Timer spegnimento**, alla fine del tempo selezionato la TV entra automaticamente in modalità standby.

Blocco bambini

Premere il tasto “▼” o “▲” per selezionare **Blocco bambini**.

Premere il tasto “◀” o “▶” per impostare il Blocco bambini su **On** o **Off**.

Quando è selezionato On, l'apparecchio TV può solo essere controllato manualmente dal telecomando. In tal caso, i tasti del pannello frontale (tranne il tasto di STANDBY/ON), non funzioneranno. Quando è attivata la Sicurezza bambini sarà possibile passare la TV in modalità Standby con il pulsante Standby/On. Per riaccendere la TV è necessario servirsi del telecomando.

Se viene premuto uno di questi tasti, sullo schermo comparirà “Blocco bambini attivo” (Child Lock On) quando non è visibile la schermata menu.

Lingua

Premere il tasto “▼” o “▲” per cambiare **Lingua**. Usare il tasto “◀” o “▶” per selezionare la **Lingua**.

Zoom predefinito

Quando la modalità zoom è impostata su AUTO, la TV imposta tale modalità in accordo al segnale di trasmissione. Se non sono disponibili informazioni in merito al segnale WSS “Segnalazione schermo ampio” o al formato immagine, la TV adotta questa opzione. Premere il tasto “▼” o “▲” per selezionare **“Zoom predefinito”** (Default Zoom). È possibile impostare lo Zoom predefinito su “Panoramico” (Panoramic), “16:9”, “4:3” **“Panoramico”** o “14:9” premendo il tasto “◀” o “▶”.

Sfondo blu

In caso di segnale debole o assente, la TV passa automaticamente allo sfondo blu. Per attivare questa funzione, impostare **Sfondo blu** su **On**.

Premendo il tasto “▼” o “▲” selezionare **Sfondo blu**. Premere il tasto “◀” o “▶” per impostare **Sfondo Blu** su **On** o **Off**.

Sfondo menu

Premere il tasto “▼” o “▲” per selezionare **Sfondo menu**. È possibile impostare il livello dello sfondo menu premendo il tasto “◀” o “▶”.

Timeout menu

Per impostare una interruzione specifica dell'OSD, scegliere un valore per l'opzione esaminata.

Premere il tasto “▼” o “▲” per cambiare **Interruzione menu**. Usare il tasto “◀” o “▶” per modificare il timeout menu in **15 sec**, **30 sec** o **60 sec**.

Lingua TXT (Teletext)

Premere il tasto “▼” o “▲” per cambiare **Lingua del televideo**. Usare il tasto “◀” o “▶” per modificare Lingua televideo in **“Occidentale”**, **“Orientale”**, **“Turco/gre”**, **“Cirillico”**, **“Arabo”** o **“Persiano”** (West, East, Cyrillic, Turk/Gre, Arabic or Persian)

Modalità Full HDMI PC (opzionale)

Se si desidera visualizzare la schermata PC in modalità HDMI usando una connessione esterna, impostare su On l'opzione “MODALITÀ SCHERMO INTERO PC HDMI”, così da regolare il formato correttamente. Con alcune risoluzioni potrebbe non essere attiva.

Nota: Se si connette un dispositivo HDMI e si commuta la TV in modalità HDMI, questa funzione diventa visibile (fatta eccezione per la risoluzione 480p/576p).

Modalità completa (opzionale)

Se si connette un dispositivo mediante i connettori HDMI o YpbPr e si imposta la risoluzione 1080i/1080P, la voce “Modalità Schermo intero” diventa visibile. È possibile impostare tale modalità su 1:1 o “Normale” usando “◀” o “▶”. Se si seleziona 1:1, è possibile regolare correttamente il formato dello schermo. Se si imposta l'opzione “Normale”, è possibile espandere il formato dello schermo.

Uscita Ext

Premere il tasto “▼” o “▲” per cambiare **Uscita Ext**. Usare il tasto “◀” o “▶” per impostare **Uscita Ext** su **On** o **Off**.

Nota: Per la copia da dispositivi DVD o VCR, scegliere la fonte desiderata dall'apposito menu e impostare Uscita EXT su “On” dal menu Funzioni.

Menu Installazione



Programma

Premere il tasto “▼” o “▲” per cambiare Programma. Usare il tasto “◀” o “▶” per selezionare il numero di programma. Si può anche inserire un numero usando i tasti numerici sul telecomando. Ci sono 200 programmi memorizzati tra 0 e 199.

Banda

È possibile selezionare la banda sia C che S. Premere il tasto “◀” o “▶” per selezionare “Banda”.

Canale

Il canale può essere cambiato con il tasto “◀” o “▶” o con i tasti numerici.

Sistema colore

Premere il tasto “▼” o “▲” per cambiare Sistema colore. Premere il tasto “◀” o “▶” per cambiare il sistema in **AUTO**, **PAL**, **SECAM** o **PAL60**.

Sistema audio

Premere il tasto “▼” o “▲” per cambiare Sistema audio. Premere il tasto “◀” o “▶” per cambiare il sistema audio in **BG**, **DK**, **I**, **L** o **L'**.

Sintonia fine

Premere il tasto “▼” o “▲” per cambiare Sintonia fine. Premere il tasto “◀” o “▶” per regolare la sintonia.

Ricerca

Premere il tasto “▼” o “▲” per selezionare Ricerca. Usare il tasto “◀” o “▶” per avviare la ricerca dei programmi. È inoltre possibile impostare la frequenza desiderata usando i tasti numerici, quando l'opzione “Ricerca” è evidenziata.

Memorizzazione

Premere il tasto “▼” o “▲” per cambiare Store (Memorizzazione). Premere il tasto “▶” o **OK** per memorizzare le impostazioni. “**Memorizzato...**” will sarà visualizzato sullo schermo.

Menu installazione in modalità AV

La schermata di seguito si apre nel “Menu Installazione” quando la TV è in modalità AV. Si noti che sono disponibili solo alcune opzioni. Passare alla modalità TV per visualizzare la versione completa del Menu **Install**.



Sistema colore

Premere il tasto “▼” o “▲” per cambiare **Sistema colore**. Premere il tasto “◀” o “▶” per cambiare il sistema in **AUTO**, **PAL**, **SECAM**, **PAL60**, **NTSC 4,43** o **NTSC 3,58**.

Memorizzazione

Premere il tasto “▼” o “▲” per selezionare “**Memorizza**” (Store). Premere il tasto “▶” o **OK** per memorizzare le impostazioni. “**Memorizzato...**” sarà visualizzato sullo schermo.

Tabella programmi

Selezionare “**Tabella programmi**” (Program Table) premendo i tasti “▼” o “▲”. Premere “▶” per visualizzare la tabella programmi:



Muovendo il cursore nelle quattro direzioni, è possibile raggiungere 20 programmi nella stessa pagina. È anche possibile scorrere le pagine in alto e in basso premendo i tasti di navigazione per vedere tutti i programmi nella modalità TV (tranne la modalità AV). Servendosi del cursore, la selezione dei programmi viene eseguita automaticamente.

Nome

Per cambiare il nome di un programma, selezionare il programma e premere il tasto **ROSSO**.

La prima lettera del nome selezionato inizia a lampeggiare. Premere il tasto "▼" o "▲" per cambiare quella lettera e il tasto "◀" o "▶" per selezionare le altre lettere. Premendo il tasto **ROSSO** è possibile memorizzare il nome.

Sposta

Selezionare il programma che si desidera inserire con i tasti di navigazione. Premere il tasto **VERDE** Per mezzo dei tasti di navigazione, spostare il programma selezionato nello spazio del programma stabilito e premere ancora il tasto **VERDE**.

Elimina

Per eliminare un programma, premere il tasto **GIALLO** Premendo ancora il tasto **GIALLO** si elimina il programma selezionato dall'elenco dei programmi, e i programmi successivi si spostano di uno verso l'alto.

APS (Sistema programmazione automatica)

Quando si preme il tasto **BLU** per APS, sullo schermo compare il menu **Sistema programmazione automatica** :



Premere il tasto "▼" o "▲" per selezionare il paese. Se si desidera uscire dalla funzione APS, premere il tasto **BLU**.

Quando si preme il tasto **OK** o **ROSSO** per avviare la sintonizzazione automatica, tutti i programmi memorizzati sono cancellati e la TV procede alla ricerca dei canali disponibili. Durante la ricerca, è visualizzato l'OSD di seguito:



Ogni volta che si Premere il tasto the **BLU** la funzione APS si interrompe e la Tabella programmi compare sullo schermo.

Se si attende la fine dell'APS, la tabella programmi viene visualizzata con i programmi trovati e localizzati.

Menu Fonte

Premere il tasto "▼" o "▲" selezionare la sesta icona. Il menu fonte compare sullo schermo



Nel menu fonte, evidenziare una fonte premendo il tasto "▼" o "▲" e spostarsi a quella modalità premendo "▶" Le opzioni di origine sono ; **TV, EXT-1, FAV, HDMI, YPbPr e PC-VGA**.

Con il tasto OK è possibile impostare o togliere un contrassegno. Quando un contrassegno viene tolto questa fonte non appare nell'OSD quando si preme il pulsante "**SOURCE**" del telecomando.

Nota: Una volta connessi sistemi periferici opzionali alla TV, selezionare l'ingresso richiesto per la visualizzazione delle immagini generate dalla fonte aggiuntiva.

Nota: YPbPr può essere usato solo quando si collega un dispositivo con un'uscita YPbPr mediante l'ingresso PC con YPbPr al cavo PC.

Sistema menu modalità PC

Vedere la sezione “Collegamento della TV LCD a un PC” per collegare un PC alla TV.

Per passare alla fonte **PC**, premere il tasto “**SOURCE**” del telecomando e selezionare l’ingresso PC. Inoltre, è possibile usare il menu “**Fonte**” per passare alla modalità **PC**.

Notare che le impostazioni del menu modalità PC sono disponibili solo quando la TV è su una fonte PC.

Menu Posizione PC

Premendo il tasto “◀” o “▶”, selezionare la prima icona. Sullo schermo compare il menu “**Posizione PC**”:



Posizione automatica

Se si sposta l’immagine orizzontalmente o verticalmente in una posizione indesiderata, usare questa voce per collocare l’immagine automaticamente nel posto giusto. Questa sezione ottimizza automaticamente la visualizzazione.

Selezionare la voce “Posizione automatica” usando i tasti “▼” o “▲”. Premere il tasto “OK” o “◀”, “▶”.

Avvertenza: Assicurarsi che la regolazione automatica sia eseguita con un’immagine a schermo intero, al fine di ottimizzare i risultati.

Posizione H (Orizzontale)

Questa voce sposta l’immagine orizzontalmente sul lato destro o sinistro dello schermo.

Selezionare la voce **Posizione H** usando i tasti “▼” o “▲”. Usare il tasto “◀” o “▶” per regolare il valore.

Posizione V (Verticale)

Questa voce sposta l’immagine verticalmente verso la parte superiore o inferiore dello schermo.

Selezionare la voce **Posizione V** usando i tasti “▼” o “▲”. Usare il tasto “◀” o “▶” per regolare il valore.

Fase

A seconda della risoluzione e della frequenza di scansione che si inserisce nell’apparecchio TV, è possibile vedere sullo schermo un’immagine offuscata

o disturbata. In tal caso, è possibile utilizzare questa voce per avere un’immagine chiara, provando e rettificando.

Selezionare la voce **Fase** usando i tasti “▼” o “▲”. Usare il tasto “◀” o “▶” per regolare il valore.

Dot clock

Le regolazioni Dot Clock correggono l’interfaccia che compare come una banda verticale in presentazioni a punti continui, come fogli di lavoro o paragrafi o testi in caratteri più piccoli.

Selezionare la voce **Dot Clock** usando i tasti “▼” o “▲”. Usare il tasto “◀” o “▶” per regolare il valore.

Menu Immagine PC

Per impostare le voci del menu Immagine PC, procedere come segue:

Premere il tasto “◀” o “▶” per selezionare la seconda icona. Il menu “Immagine PC” (PC Picture) compare sullo schermo.

Le impostazioni “**Contrasto**”, “**Luminosità**”, “**Colore**” e “**Temperatura Colore**” (Contrast, Brightness, Colour and Colour Temperature) in questo menu sono le stesse delle regolazioni definite nel menu Immagine TV in “Sistema menu TV analogica”.

Nota: Se si imposta l’opzione Temp. colore come “Utente”, è possibile definire le impostazioni RGB manualmente.

*Le impostazioni **Audio**, **Funzione** e **Fonte** sono identiche alle impostazioni descritte al sistema menu TV Analogica.*

Visualizzazione delle informazioni TV

Numero Programma, **Nome Programma**, **Indicatore Suono** e **Modalità Zoom** sono voci visualizzate sullo schermo quando è inserito un nuovo programma o si preme il tasto “**INFO**”.

Funzione Muto

Premere il tasto “⊘” per disattivare il suono. L’indicatore “muto” sarà visualizzato nella parte alta dello schermo.

Per annullare la funzione muto, ci sono due alternative; la prima consiste nel premere il tasto “⊘” e la seconda nell’aumentare il livello del volume.

Scelta modalità Immagine

Premendo il tasto **PRESETS** è possibile modificare le impostazioni della **Modalità immagine** in accordo ai requisiti di visualizzazione. Le opzioni disponibili sono: “Dinamico, Naturale e Cinema”.

Nota: Questa funzione non può essere modificata mentre ci si trova in modalità PC.

Blocco immagine

È possibile bloccare l'immagine a schermo premendo il tasto "OK" del telecomando. Premere il tasto "OK" per bloccare l'immagine. Premere nuovamente per uscire dalla modalità di blocco.

Nota: Questa funzione non sarà disponibile in modalità PC o durante la visione del film dalla fonte DVI.

Modalità Zoom

È possibile modificare il formato (dimensioni immagine) della TV per visualizzare l'immagine in diverse modalità zoom.

Premere il tasto "SCREEN" per cambiare direttamente la modalità di zoomata.

Le modalità zoom disponibili sono elencate sotto.

Nota:

In modalità **YPbPr** e **HDMI**, a risoluzioni 720p-1080i, è disponibile solo la modalità 16:9.

La modalità zoom può essere modificata mentre ci si trova in modalità PC.

Auto

Quando un segnale **WSS (Segnalazione schermo ampio)**, che mostra la proporzione dell'immagine, è presente nel segnale di trasmissione o nel segnale da un dispositivo esterno, l'apparecchio TV cambia automaticamente la modalità **ZOOM** a seconda del segnale **WSS**.

- Quando la modalità **AUTO** non funziona correttamente a causa della scarsa qualità del segnale **WSS** o quando si desidera cambiare la modalità **ZOOM** passare ad un'altra modalità **ZOOM** manualmente.

16:9

Questo estende in modo uniforme i lati sinistro e destro di un'immagine normale (rapporto 4:3) fino a riempire completamente lo schermo TV



- Per le immagini con rapporto **16:9** che sono state ridimensionate in un'immagine normale (rapporto 4:3), usare la modalità.

4:3

Usare per visualizzare un'immagine normale (rapporto 4:3) come se fosse la sua dimensione originaria



Panoramico

Questo estende i lati sinistro e destro di una immagine normale (proporzione 4:3) fino a riempire completamente lo schermo. La parte superiore e inferiore dell'immagine sono leggermente tagliate.



14:9

Questo zooma la larghezza dell'immagine (proporzione dell'immagine 14:9) fino ai limiti superiore e inferiore dello schermo.



Cinema

Questo consente di eseguire lo zoom della larghezza dell'immagine (rapporto di aspetto 16:9) a schermo intero.



Sottotitoli

Questo consente di eseguire lo zoom della larghezza dell'immagine (rapporto 16:9) con i sottotitoli a schermo intero.



Zoom

Quest'opzione ingrandisce l'immagine. Nota: È possibile passare alla schermata precedente o successiva premendo i tasti "▼" / "▲" quando viene selezionato il tipo di zoom fra 14:9, Cinema o Sottotitoli.



Televideo

Il sistema Teletext trasmette informazioni come ad esempio notizie, sport e previsioni meteo sulla TV. Si noti che in caso di indebolimento del segnale, ad esempio a causa di maltempo, potrebbero verificarsi alcuni errori testuali oppure la funzione potrebbe essere disattivata.

I tasti funzione del televideo sono elencati di seguito:

Televideo/ Mix / Modalità PAT

Attiva la modalità televideo quando è premuto una volta.

Premere di nuovo per posizionare la schermata televideo sul programma (mix). Premendo questo tasto, lo schermo sarà diviso in due finestre, una che visualizza il televideo e l'altra che visualizza il canale corrente. Premere nuovamente il tasto per uscire dalla modalità televideo.

“RETURN” - Indice

Seleziona la pagina dell'indice del televideo.

Pagine sub-codice

Seleziona le pagine di sub-codice se disponibili, quando il televideo è attivo.

“INFO” - Mostra

Mostra informazioni nascoste (per esempio soluzioni di giochi).

“SCREEN” - Espandi

Premere una volta per allargare la metà superiore della pagina e premere di nuovo per allargare la metà inferiore. Premere ancora per tornare alla dimensione normale.

P+ / P- e numeri (0-9)

Premere per selezionare una pagina.

Nota: La maggior parte delle stazioni TV usando il codice 100 per le pagine dell'indice.

Aggiorna

Nel caso in cui la pagina teletext selezionata non venga visualizzata, attendere qualche istante e premere il pulsante , sullo schermo verrà visualizzato il programma TV.

Il numero di pagina di televideo sarà visualizzato all'angolo sinistro superiore dello schermo quando ci trova la pagina selezionata. • Premere il tasto  per visualizzare la pagina di televideo selezionata.

Tasti colorati

È possibile usare i tasti colorati in accordo con le funzioni visualizzate. Quando è disponibile il sistema **TOP text** le sezioni della pagina del televideo sono codificate a colori e possono essere selezionate premendo i tasti colorati. Premere il tasto colorato corrispondente alle proprie richieste. Compiono le scritte colorate che mostrano quali tasti colorati usare quando è presente la trasmissione **FASTEXT**.

Sottotitoli Teletext (solo in modalità TV analogica)

Premendo il tasto “SOTTOTITOLI” verranno visualizzate le informazioni sui sottotitoli sulla parte inferiore destra dello schermo (se disponibili). È possibile impostare l'impostazione desiderata evidenziandola usando il tasto “▼” o “▲” e premendo successivamente il tasto OK.

Indicazioni

Persistenza dell'immagine

Notare che può presentarsi l'effetto fantasma se si visualizza un'immagine persistente. La persistenza dell'immagine della TV LCD può scomparire dopo breve tempo. Provare a spegnere la TV per un po'. Per evitare questo inconveniente, non lasciare lo schermo con immagine ferma per lunghi periodi.

Nessuna accensione

Se la TV non si accende, controllare il cavo di alimentazione e la connessione con l'uscita della presa di rete.

Immagine di scarsa qualità

È stato selezionato il sistema TV corretto? L'apparecchio TV o l'antenna della casa sono situati troppo vicino a dotazioni audio senza messa a terra o a luci al neon, ecc.?

Montagne o palazzi alti possono causare uno sdoppiamento delle immagini o delle ombre attorno all'immagine. A volte è possibile migliorare la qualità dell'immagine modificando la direzione dell'antenna. L'immagine o il televideo sono irriconoscibili? Controllare se è stata inserita la frequenza corretta. Eseguire nuovamente la sintonizzazione dei canali. La qualità dell'immagine può risultare scadente quando vi sono due apparecchiature contemporaneamente collegate al televisore. In tal caso, scollegare una delle periferiche.

Nessuna immagine

L'antenna è stata collegata in modo corretto? Gli spinotti sono inseriti a fondo nella presa per antenna? Il cavo dell'antenna è danneggiato? Sono state usate le spine giuste per collegare l'antenna? In caso di dubbi, rivolgersi al rivenditore.

Nessuna Immagine significa che la TV non riceve alcuna trasmissione. Sono stati selezionati i tasti giusti del telecomando? Provare ancora una volta. Assicurarsi di aver selezionato la fonte di ingresso corretta.

Suono

Non si sente alcun suono. È stato forse interrotto il suono, premendo il tasto "MUTE" ?

Il suono proviene solo da uno degli altoparlanti. Il bilanciamento è impostato solo a un estremo ? Vedere il Menu Suono.

Telecomando

L'apparecchio TV non risponde più al telecomando. Le batterie potrebbero essere scariche. In questo caso è possibile utilizzare i pulsanti locali nella parte superiore/inferiore/sinistra (opzionale) della TV.

Fonti ingresso

Se non è possibile selezionare una fonte di ingresso è probabile che non sia collegato alcun dispositivo.

Controllare i cavi AV e le connessioni se si è cercato di collegare un dispositivo.

Appendice A: Modalità tipica monitor - ingresso PC

Il display ha una risoluzione massima di 1600 X 1200. La tabella che segue è una illustrazione di alcune modalità di visualizzazione video tipiche.

La TV potrebbe non supportare alcune risoluzioni. Le modalità di risoluzione supportate sono elencate sotto.

Se si commuta il PC su una modalità non supportata, sullo schermo compare un OSD di avvertimento.

Indice	Risoluzione		Frequenza		Standard
	Orizz	Ver	Ver (Hz)	Orizz (KHz)	
1	640	480	60	31.5	VESA
2	640	480	72	37.9	VESA
3	640	480	75	37.5	VESA
4	800	600	56	35.2	VESA
5	800	600	60	37.9	VESA
6	800	600	70	43.8	
7	800	600	72	48.1	VESA
8	800	600	75	46.9	VESA
9	832	624	75	49.7	MAC
10	1024	768	60	48.4	VESA
11	1024	768	70	56.5	VESA
12	1024	768	72	57.7	
13	1024	768	75	60.0	
14	1152	864	70	64.2	VESA
15	1152	864	75	67.5	VESA
16	1152	870	75	68.9	MAC
17	1280	768	60	47.7	VESA
18	1360	768	60	47.7	
19	1280	960	60	60.0	VESA
20	1280	1024	60	64.0	VESA
21	1280	1024	75	80.0	VESA
22	1600	1200	60	75.0	VESA

Appendice B: Compatibilità segnali AV e HDMI (tipi di segnali in ingresso)

Fonte	Segnali supportati		Disponibile
EXT-1 (SCART)	PAL 50/60		O
	NTSC 60		O
	RGB 50		O
	RGB 60		O
FAV	PAL 50/60		O
	NTSC 60		O
YPbPr	480I	60Hz	O
	480P	60Hz	O
	576I	50Hz	O
	576P	50Hz	O
	720P	50Hz	O
	720P	60Hz	O
	1080I	50Hz	O
	1080I	60Hz	O
	1080P	50Hz	O
	1080P	60Hz	O
HDMI	480I	60Hz	O
	480P	60Hz	O
	576I	50Hz	O
	576P	50Hz	O
	720P	50Hz	O
	720P	60Hz	O
	1080I	50Hz	O
	1080I	60Hz	O
	1080P	24Hz	O
	1080P	25Hz	O
	1080P	30HZ	O
	1080P	50HZ	O
1080P	60HZ	O	

(X: Non disponibile, O: Disponibile)

Nota: In certi casi i segnali della TV LCD possono non essere ricevuti e visualizzati correttamente. Il problema può essere causato dall'incompatibilità con gli standard dei dispositivi di ingresso (lettore DVD, decoder digitale, ecc). Se si dovessero verificare tali problemi, contattare il rivenditore e il produttore dei dispositivi.

Specifiche

TRASMISSIONE TV	PAL/SECAM B/G D/K K' I/I' L/L'
CANALI RICEVENTI	VHF ((BANDA I/III) UHF (BANDA U) HYPERBAND
NUMERO DI CANALI PREIMPOSTATI	200
INDICATORE DI CANALE	OSD
INGRESSO ANTENNA RF	75 Ohm (non bilanciato)
TENSIONE OPERATIVA	220-240V AC, 50 Hz.
AUDIO	German+Nicam Stereo
ALIMENTAZIONE USCITA AUDIO ($W_{RMS.}$) (10% THD)	2 x 2,5
CONSUMO ENERGETICO (W)	45 W (max) < 1 W (Standby)
PANNELLO	19" display ampio
DIMENSIONI (mm)	
profondità x larghezza x altezza (con piedistallo):	118 x 463 x 344
Peso (kg):	5,05
profondità x larghezza x altezza (senza piedistallo):	63 x 463 x 312
Peso (kg):	4,80

Garantie fabricant

CH

Nous vous remercions pour l'achat de ce produit de haute qualité et souhaitons qu'il vous donne entière satisfaction. Des contrôles stricts de la production nous permettent d'assurer la qualité exceptionnelle de nos appareils. Si vous avez malgré tout une réclamation, votre appareil bénéficie d'une garantie pour une durée de

2 ans

à compter de la date d'achat et sous les conditions suivantes :

1. Cette garantie ne modifie en rien les droits de garantie légaux. Ces droits ne sont donc pas limités par la garantie que nous vous accordons en tant que fabricant.
2. La garantie est valable uniquement pour un usage privé de l'appareil, sur le territoire de la Suisse
3. La durée de garantie est de 2 ans à compter de la date d'achat.
4. Pendant la période de garantie, nos prestations de garantie comprennent soit la réparation de l'appareil, soit le remplacement de l'appareil par un appareil de même qualité. Elles comprennent également les coûts de travail ainsi que les frais de matériaux et de transport de l'appareil sur le territoire de la Suisse.
5. En cas de réclamation, veuillez contacter notre service après-vente au numéro suivant :



Nous vous recommandons de conserver l'emballage d'origine afin de protéger l'appareil pendant le transport. Nous vous conseillons de joindre une brève description de votre réclamation afin de nous aider à assurer une réparation et un retour rapide de l'appareil. Il est préférable dans tous les cas d'appeler auparavant notre service d'assistance téléphonique. La preuve d'achat de l'appareil est indispensable. Il vous suffit pour cela de joindre le bon de caisse original avec l'appareil. La garantie ne s'applique pas en cas d'absence de preuve d'achat. Si vous nous envoyez un appareil sans preuve d'achat, vous recevrez un devis pour la réparation. Si vous décidez de ne pas faire effectuer la réparation, nous vous renverrons l'appareil et vous facturerons un prix forfaitaire pour le transport et l'élaboration du devis.

Document important ! A conserver pendant 2 ans avec le bon d'achat.

6. Les pièces remplacées restent dans notre centre de service après-vente. Leur destruction est soumise à notre appréciation.
7. La garantie expire si l'appareil a été ouvert par vous-même ou par un tiers non autorisé et/ou si l'appareil a été modifié.
8. La garantie est exclue dans les cas suivants :
 - utilisation non conforme
 - dommages mécaniques extérieurs
 - dommages subis pendant le transport
 - usure
 - erreur d'utilisation
 - utilisation dans un environnement humide ou à l'extérieur
 - dommages subis suite à des influences extrêmes (dégât d'eau, foudre, surtension)
 - utilisation trop intensive, en particulier lorsque l'appareil n'est pas utilisé à des fins privées
 - non respect de la notice d'utilisation
 - absence de défaut technique
 - en cas de défauts de pixels tolérés par la norme ISO 13406-2 (classe II de défauts de pixels)
9. La garantie exclut toute autre responsabilité de notre part, en particulier pour les dommages qui ne concernent pas directement l'appareil ou qui sont survenus entre la panne de l'appareil et sa réparation (par exemple coûts d'infrastructure, de manutention etc.). Cependant, ceci ne limite ou n'exclut pas notre responsabilité légale, conformément à la loi sur la responsabilité des produits.
10. Nos interventions au titre de la garantie ne prolongent pas la durée de garantie de 2 ans à partir de la date d'achat, ni pour l'appareil, ni pour les pièces qui ont éventuellement été remplacées.
11. Afin de valider votre demande et d'assurer un traitement en temps et à lieu de celle-ci, veuillez toujours nous envoyer le contenu du paquet dans son intégralité, accessoires y compris. (par ex. télécommande, supports, crochets muraux, câbles A/V, etc.)

Nous vous souhaitons un bon divertissement avec votre nouvel appareil !

Document important ! A conserver pendant 2 ans avec le bon d'achat.

Herstellergarantie

CH

Wir freuen uns, dass Sie sich für den Kauf eines Produktes unseres Hauses entschieden haben, und wünschen Ihnen viel Spaß mit diesem hochwertigen Produkt. Unsere strenge Fertigungskontrolle gewährleistet die hohe Qualität unserer Geräte. Für den Fall, dass Sie dennoch eine berechtigte Beanstandung haben, gewähren wir eine Garantie für die Dauer von

2 Jahren

ab Kaufdatum nach den nachfolgenden Bedingungen:

1. Diese Garantie lässt Ihre gesetzlichen Gewährleistungsansprüche als Verbraucher gegenüber dem Verkäufer des Gerätes unberührt. Diese Rechte werden durch die von uns gewährte Herstellergarantie nicht eingeschränkt.
2. Die von uns gewährte Garantie hat nur Gültigkeit für den privaten Gebrauch des Gerätes und beschränkt sich auf das Gebiet der Schweiz
3. Die Garantiedauer beträgt 2 Jahre ab Kaufdatum.
4. Unsere Garantieleistung umfasst während der Garantiedauer nach unserer Wahl die Instandsetzung Ihres Gerätes oder den Austausch gegen ein gleichwertiges Gerät, die bei uns anfallenden Arbeitslöhne, Materialkosten und die Transportkosten des Gerätes innerhalb der Schweiz.
5. Zur Geltendmachung Ihrer Beanstandung setzen Sie sich bitte mit folgender Servicenummer in Verbindung:



Es wird empfohlen die Originalverpackung aufzubewahren, um im Garantiefalle einen sicheren Transport des Gerätes zu gewährleisten. Eine kurze Beschreibung Ihrer Beanstandung wäre sehr hilfreich und unterstützt die schnelle Reparatur und Rücklieferung des Gerätes. Wir empfehlen

6. Sie müssen den Kaufnachweis führen. Hierzu genügt das Original des Kassenzettels, den Sie dem Gerät beifügen. Ohne Kaufnachweis können wir leider keine kostenlosen Garantieleistungen erbringen. Geht uns ein Gerät ohne Kaufnachweis zu, erhalten Sie von uns eine Kostenvoranschlag für die Reparatur. Entscheiden Sie sich gegen eine Reparatur, so liefern wir das Gerät an Sie zurück und berechnen Ihnen eine Pauschale für Transport und Ausarbeitung des Kostenvoranschlags.

Wichtiges Dokument! Bitte mit Kaufnachweis 2 Jahre aufbewahren.

7. Ausgetauschte Teile verbleiben in unserem Servicezentrum und werden nach unserem Ermessen vernichtet.
8. Die Garantie erlischt, wenn das Gerät von Ihnen oder einem nicht von uns autorisierten Dritten geöffnet und/oder Veränderungen an dem Gerät vorgenommen worden sind.

9. Kein Garantieanspruch besteht:
 - bei unsachgemäßer Behandlung
 - bei mechanischer Beschädigung des Gerätes von außen
 - bei Transportschäden
 - bei Verschleiß
 - bei Bedienungsfehlern
 - bei Aufstellung des Gerätes in Feuchträumen oder im Freien
 - bei Schäden, die auf höhere Gewalt, Wasser, Blitzschlag, Überspannung zurückzuführen sind
 - bei übermäßiger Nutzung, insbesondere bei anderer als privater Nutzung
 - bei Missachtung der Bedienungsanleitung.
 - wenn das Gerät keinen technischen Defekt aufweist.
 - bei Pixelfehlern die innerhalb der in der ISO Norm 13406-2 festgelegten (Pixelfehlerklasse II) Toleranzen liegen

10. Die Garantie umfasst keine weitergehende Haftung unsererseits, insbesondere keine Haftung für Schäden, die nicht am Gerät selbst entstanden sind oder die durch den Ausfall des Gerätes bis zur Instandsetzung entstehen (z.B. Wegekosten, Handlingskosten, etc.). Hierdurch wird jedoch unsere gesetzliche Haftung, insbesondere nach dem Produkthaftungsgesetz, nicht eingeschränkt oder ausgeschlossen.
12. Von uns erbrachte Garantieleistungen verlängern die Garantiefrist von 2 Jahren ab Kaufdatum nicht, auch nicht hinsichtlich eventuell ausgetauschter Komponenten.
13. Zur Validisierung Ihres Anspruches und um eine zeitnahe Bearbeitung zu gewährleisten, senden Sie uns bitte immer den gesamten Verpackungsinhalt inklusive aller Zubehörteile zu. (z.B. Fernbedienung, Ständer, Wandhalterungen, A/V-Kabel usw...)

Wir wünschen Ihnen viel Spaß mit Ihrem neuen Gerät!

Garanzia del produttore CH

Ci congratuliamo per la Vostra decisione di acquistare un prodotto della nostra casa e Vi auguriamo il massimo del divertimento con questo prodotto di altissima qualità. I nostri severi controlli di produzione garantiscono la massima qualità dei nostri apparecchi. Se ciononostante doveste presentare un reclamo legittimo, assicuriamo una garanzia della durata di

2 anni

a partire dalla data di acquisto e conformemente alle seguenti condizioni:

1. Questa garanzia non va a modificare quanto previsto per legge riguardo i diritti di garanzia dell'utente nei confronti del venditore dell'apparecchio. La garanzia del produttore da noi accordata non limita questi diritti.
2. La nostra garanzia ha valore solo per l'uso privato dell'apparecchio e si limita al territorio della Svizzera.
3. La durata della garanzia è di 2 anni a partire dalla data d'acquisto.
4. Per tutta la durata della garanzia le nostre prestazioni di garanzia comprendono, a nostra discrezione, la riparazione dell'apparecchio o la sostituzione con un apparecchio di ugual valore, le nostre tariffe lavorative, i costi del materiale e le spese di trasporto dell'apparecchio all'interno della Svizzera.
5. Per far valere il proprio reclamo, mettersi in contatto con il seguente numero del servizio di assistenza:



Si consiglia di conservare l'imballaggio originale al fine di poter trasportare in modo sicuro l'apparecchio nell'evenienza che venga presentato un reclamo legittimo. Descrivendoci brevemente in che cosa consiste il Vostro reclamo ci permettete di riparare e di restituire l'apparecchio in tempi brevi. Si consiglia di chiamare la nostra hotline.

6. Sarà richiesta la ricevuta d'acquisto. A tale scopo è sufficiente allegare all'apparecchio l'originale dello scontrino fiscale. Senza la ricevuta d'acquisto, pur troppo, non possiamo fornire alcuna prestazione di garanzia gratuita. Per eventuali apparecchi non provvisti di ricevuta d'acquisto provvederemo a fornire un preventivo per la riparazione. Qualora il cliente decidesse di non far riparare l'apparecchio, questo verrà restituito insieme alla richiesta di una somma forfetaria per i costi del trasporto e dell'elaborazione del preventivo.

Documento importante! Da conservare con la ricevuta di acquisto per 2 anni.

7. I pezzi sostituiti restano presso il nostro centro di assistenza e saranno distrutti a nostra discrezione.
8. La garanzia perde di validità se l'apparecchio viene aperto dal cliente o da terzi non autorizzati e/o se vengono apportate modifiche.

9. Non sussiste alcun diritto di garanzia nel caso di:
 - utilizzo dell'apparecchio non conforme all'uso previsto
 - danneggiamento dell'apparecchio dovuto ad azione meccanica esterna
 - danneggiamento dovuto al trasporto
 - usura
 - errori di comando dell'apparecchio
 - installazione dell'apparecchio in locali umidi o all'aperto
 - danni dovuti a cause di forza maggiore, acqua, fulmini, sovratensione
 - utilizzo eccessivo, in particolare in caso di utilizzo diverso da quello privato
 - inosservanza delle istruzioni per l'uso
 - assenza di difetti tecnici dell'apparecchio.
 - per gli errori di pixel che sono compresi nelle tolleranze stabilite dalla norma ISO 13406-2 . (Classe II)

10. La garanzia non prevede alcuna responsabilità da parte nostra che vada oltre allo specificato. In particolare la garanzia non prevede alcuna responsabilità per danni che non si sono verificati direttamente sull'apparecchio o che, a causa del guasto dell'apparecchio, si verificano fino al momento della riparazione (ad es. costi di trasporto, costi di maneggio ecc.). Ciò non limita o non esclude la nostra responsabilità giuridica, in particolare quella prevista secondo la legge sulla responsabilità del prodotto.
11. Le prestazioni di garanzia da noi prestate non prolungano il periodo di validità della garanzia, pari a 2 anni a partire dalla data d'acquisto, anche nell'eventualità che siano stati sostituiti dei componenti.
12. Per venire incontro alle Vostre esigenze e per garantire un'elaborazione rapida, Vi preghiamo di inviarci sempre l'intero contenuto della confezione inclusi tutti gli accessori. (Ad es. telecomando, supporti, supporti da parete, cavo A/V ecc.)

Buon divertimento con il Vostro nuovo apparecchio!

