

# Always here to help you

Register your product and get support at  
[www.philips.com/welcome](http://www.philips.com/welcome)

series S5000

Question?  
Contact  
Philips



# PHILIPS

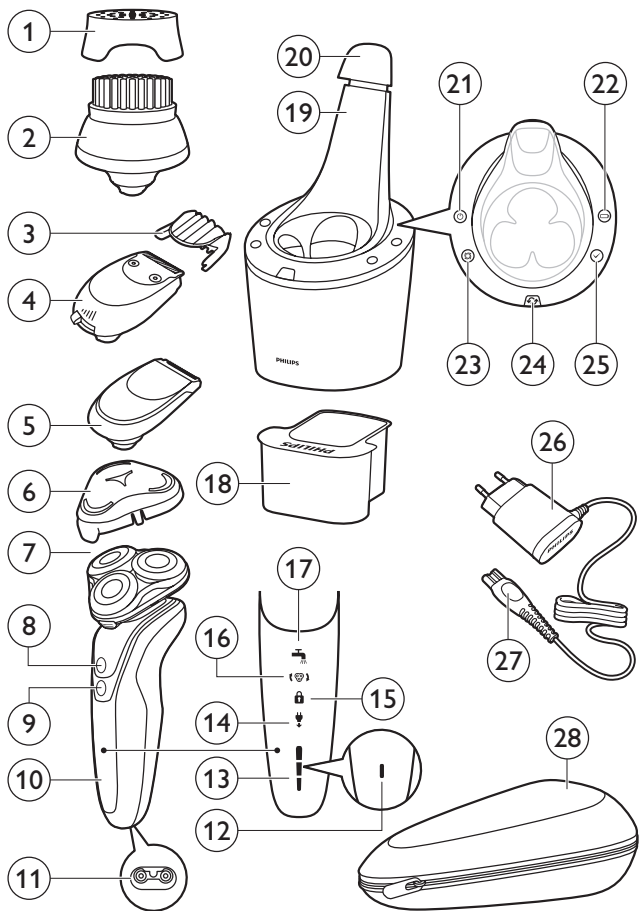

<b>ENGLISH</b>	<b>4</b>
<b>DANSK</b>	<b>39</b>
<b>DEUTSCH</b>	<b>73</b>
<b>ΕΛΛΗΝΙΚΑ</b>	<b>111</b>
<b>ESPAÑOL</b>	<b>150</b>
<b>SUOMI</b>	<b>187</b>
<b>FRANÇAIS</b>	<b>221</b>
<b>ITALIANO</b>	<b>258</b>
<b>NEDERLANDS</b>	<b>294</b>
<b>NORSK</b>	<b>331</b>
<b>PORTUGUÊS</b>	<b>365</b>
<b>SVENSKA</b>	<b>402</b>
<b>TÜRKÇE</b>	<b>437</b>

## Introduction

Congratulations on your purchase and welcome to Philips! To fully benefit from the support that Philips offers, register your product at [www.philips.com/welcome](http://www.philips.com/welcome).

## General description (Fig. 1)

- 1 Protection cap for cleansing brush attachment (specific types only)
- 2 Click-on cleansing brush attachment (specific types only)
- 3 Comb for beard styler attachment (specific types only)
- 4 Click-on beard styler attachment (specific types only)
- 5 Click-on trimmer attachment (specific types only)
- 6 Protection cap for shaving unit (specific types only)
- 7 Click-on shaving unit
- 8 On/off button
- 9 Turbo button (specific types only)
- 10 Handle
- 11 Socket for small plug
- 12 Battery charge indicator with 1 light
- 13 Battery charge indicator with 3 lights
- 14 Unplug for use symbol
- 15 Travel lock symbol
- 16 Replacement reminder
- 17 Cleaning reminder
- 18 Cleaning cartridge for SmartClean system
- 19 SmartClean system (specific types only)
- 20 Cap of SmartClean system
- 21 On/off button
- 22 Battery symbol

- 23 Cleaning symbol
- 24 Replacement symbol
- 25 Ready symbol
- 26 Adapter
- 27 Small plug
- 28 Pouch (specific types only)

**Note:** *The accessories supplied may vary for different products. The box shows the accessories that have been supplied with your appliance.*

### Important safety information

Read this important information carefully before you use the appliance and its accessories and save it for future reference. The accessories supplied may vary for different products.

#### **Danger**

- Keep the adapter dry.

#### **Warning**

- The adapter contains a transformer. Do not cut off the adapter to replace it with another plug, as this causes a hazardous situation.
- This appliance can be used by children aged from 8 years and above and persons with reduced physical, sensory or mental capabilities or lack of experience and knowledge if they have been given supervision or instruction concerning use of the appliance in a safe way and understand the hazards involved. Children shall not play with the appliance. Cleaning and user maintenance shall not be made by children without supervision.
- Always unplug the shaver before you clean it under the tap.
- Always check the appliance before you use it. Do not use the appliance if it is damaged, as this may cause injury. Always replace a damaged part with one of the original type.





### Caution

- Never immerse the cleaning system or the charging stand in water and do not rinse it under the tap.
- Never use water hotter than 80°C to rinse the shaver.
- Only use this appliance for its intended purpose as shown in the user manual.
- For hygienic reasons, the appliance should only be used by one person.
- Do not use the adapter in or near wall sockets that contain or have contained an electric air freshener to prevent irreparable damage to the adapter.
- Never use compressed air, scouring pads, abrasive cleaning agents or aggressive liquids such as petrol or acetone to clean the appliance.
- If your shaver comes with a cleaning system, always use the original Philips cleaning fluid (cartridge or bottle, depending on the type of cleaning system).
- Always place the cleaning system on a stable, level and horizontal surface to prevent leakage.
- If your cleaning system uses a cleaning cartridge, always make sure that the cartridge compartment is closed before you use the cleaning system to clean or charge the shaver.
- When the cleaning system is ready for use, do not move it to prevent leakage of cleaning fluid.
- Water may drip from the socket at the bottom of the shaver when you rinse it. This is normal and not dangerous because all electronics are enclosed in a sealed power unit inside the shaver.

### Electromagnetic fields (EMF)

- This Philips appliance complies with all applicable standards and regulations regarding exposure to electromagnetic fields.



### General

- This shaver is waterproof. It is suitable for use in the bath or shower and for cleaning under the tap. For safety reasons, the shaver can therefore only be used without cord.
- The appliance is suitable for mains voltages ranging from 100 to 240 volts.
- The adapter transforms 100-240 volts to a safe low voltage of less than 24 volts.

### The display

### Charging

#### Battery charge indicator with 3 lights

- Charging takes approx. 1 hour
- Quick charge: When the appliance is connected to the mains, the lights of the battery charge indicator light up one after the other continuously. When the appliance contains enough energy for one shave, the bottom light of the battery charge indicator flashes slowly.
- If you leave the appliance connected to the mains, the charging process continues. To indicate that the appliance is charging, first the bottom light flashes and then lights up continuously. Then the second light flashes and then lights up continuously, and so on until the appliance is fully charged.

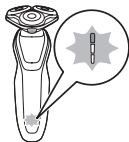

#### Battery charge indicator with 1 light

- Charging takes approx. 1 hour.

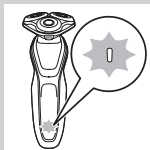

- Quick charge: When the appliance does not contain enough energy for one shave, the battery charge indicator flashes quickly. When the battery charge indicator starts flashing slowly, the appliance contains enough energy for one shave.
- If you leave the appliance connected to the mains, the charging process continues. To indicate that the appliance is charging, the battery charge indicator flashes slowly.

### Battery fully charged

---

*Note: This appliance can only be used without cord.*

*Note: When the battery is full, the display switches off automatically after 30 minutes. If you press the on/off button during charging, the 'unplug for use' symbol flashes white to remind you that you have to disconnect the appliance from the mains.*

When the battery is fully charged, all lights of the battery charge indicator light up continuously.

- Battery charge indicator with 3 lights

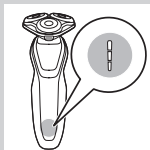

- Battery charge indicator with 1 light

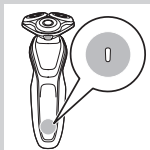

### Battery low

---

When the battery is almost empty, the battery charge indicator flashes orange.



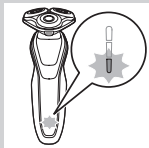

- Battery charge indicator with 3 lights



- Battery charge indicator with 1 light

---

### Remaining battery capacity

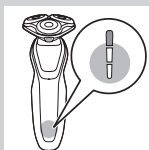

#### **Battery charge indicator with 3 lights**

- The remaining battery capacity is indicated by the lights of the battery charge indicator that light up continuously.

---

### 'Unplug for use' reminder



- The appliance is equipped with an 'unplug for use' reminder. The 'unplug for use' symbol starts to flash to remind you that you have to disconnect the appliance from the adapter before you can switch it on.

---

### Cleaning reminder

For optimal shaving performance, we advise you to clean the shaver after every use.

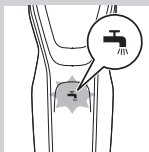

- When you switch off the shaver, the cleaning reminder flashes to remind you to clean the shaver.

## Travel lock

You can lock the shaver when you are going to travel. The travel lock prevents the shaver from being switched on by accident.

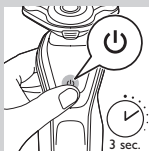

### Activating the travel lock

- 1** Press the on/off button for 3 seconds to enter the travel lock mode.



- While you activate the travel lock, the travel lock symbol lights up continuously. When the travel lock is activated, the travel lock symbol flashes.

### Deactivating the travel lock

- 1** Press the on/off button for 3 seconds.
- The travel lock symbol flashes and then lights up continuously. The shaver is now ready for use again.

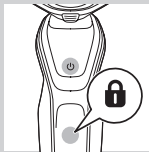

## Replacing shaving heads

For maximum shaving performance, we advise you to replace the shaving heads every two years.



- The appliance is equipped with a replacement reminder which reminds you to replace the shaving heads. The replacement reminder lights up continuously.

**Note:** After replacing the shaving heads, you need to reset the replacement reminder by pressing the on/off button for 7 seconds.

### Turbo setting (specific types only)

The appliance is equipped with a Turbo or Turbo+ setting. This setting is intended for quicker and more intense shaving and makes hard-to-reach areas easier to shave.

#### Activating the Turbo setting

- 1 To activate the Turbo setting, press the Turbo button once.

#### Deactivating the Turbo setting

- 1 To deactivate the Turbo setting, simply press the Turbo button once again.

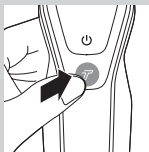

### Charging

Charging takes approx. 1 hour.

**Note:** This appliance can only be used without cord. Charge the shaver before you use it for the first time and when the display indicates that the battery is almost empty.

### Charging with the adapter

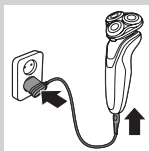

- 1** Insert the small plug into the appliance and put the adapter in the wall socket.

### Charging in the SmartClean system (specific types only)

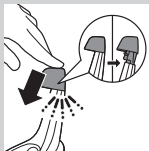

- 1** Put the small plug in the SmartClean system.
- 2** Put the adapter in the wall socket.
- 3** Press down the top cap to be able to place the shaver in the holder ('click').

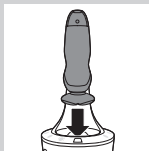

- 4** Hold the shaver upside down above the holder. Make sure the front of the shaver points towards the SmartClean system.



- 5** Place the shaver in the holder, tilt the shaver backwards and press down the top cap to connect the shaver ('click').
  - The battery symbol flashes slowly to indicate the shaver is charging.

## Using the shaver

### Switching the appliance on and off

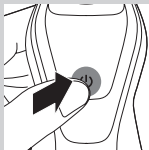

**1** To switch on the appliance, press the on/off button once.

**2** To switch off the appliance, press the on/off button once.

- Battery charge indicator with 3 lights: The display lights up for a few seconds to show the remaining battery status.

### Shaving

#### Skin adaptation period

Your first shaves may not bring you the result you expect and your skin may even become slightly irritated. This is normal. Your skin and beard need time to adapt to any new shaving system.

We advise you to shave regularly (at least 3 times a week) with this shaver for a period of 3 weeks to allow your skin to adapt to the new shaver.

*Note: This appliance can only be used without a cord.*

**1** Switch on the appliance.

**2** Move the shaving heads over your skin in circular movements.

*Note: Do not make straight movements.*

**3** Clean the shaver after use (see chapter 'Cleaning and maintenance').



#### Wet shaving

You can also use this shaver in the shower or on a wet face with shaving foam or shaving gel.



To shave with shaving foam or shaving gel, follow the steps below:

**1** Apply some water to your skin.

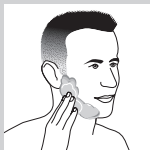

**2** Apply shaving foam or shaving gel to your skin.



**3** Rinse the shaving unit under the tap to ensure that the shaving unit glides smoothly over your skin.

**4** Switch on the shaver.



**5** Move the shaving heads over your skin in circular movements.

*Note: Rinse the shaver under the tap regularly to ensure that it continues to glide smoothly over your skin.*

**6** Dry your face and thoroughly clean the shaver after use (see chapter 'Cleaning and maintenance').

*Note: Make sure you rinse all foam or shaving gel off the shaver.*

## Turbo setting (specific types only)

The appliance is equipped with a Turbo or Turbo+ setting for easy shaving of hard-to reach areas.

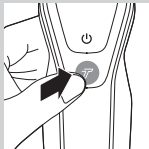

- 1 Switch on the shaver.
- 2 Press the Turbo button once to switch on the Turbo setting if you want to shave hard-to-reach areas more quickly.



- 3 Move the shaving heads over your skin in circular movements.

*Note: Do not make straight movements.*

- 4 To deactivate the Turbo setting simply press the Turbo button once.

## Using the click-on attachments

*Note: The accessories supplied may vary for different products. The box shows the accessories that have been supplied with your appliance.*

### Removing or attaching the click-on attachments

- 1 Make sure the appliance is switched off.
- 2 Pull the attachment straight off the appliance.

*Note: Do not twist the attachment while you pull it off the appliance.*

- 3 Insert the lug of the attachment into the slot in the top of the appliance. Then press down the attachment to attach it to the appliance ('click').

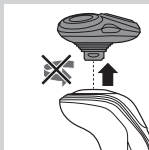

### Using the trimmer attachment

You can use the trimmer attachment to groom your sideburns and moustache.

- 1** Make sure the appliance is switched off.
- 2** Insert the lug of the attachment into the slot in the top of the shaver. Then press down the trimmer attachment to attach it to the appliance ('click').
- 3** Switch on the appliance.
- 4** You can now start trimming.
- 5** Clean the attachment after use (see chapter 'Cleaning and maintenance').

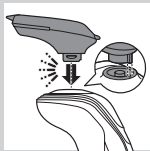

### Using the beard styler attachment

- 1** Make sure the appliance is switched off.
- 2** Insert the lug of the attachment into the slot in the top of the appliance. Then press down the attachment to attach it to the appliance ('click').

### Using the beard styler attachment with comb

You can use the beard styler attachment with the comb attached to style your beard at one fixed setting, but also at different length settings. You can use it also to pre-trim any long hairs before shaving to have a more comfortable shave.

The hair length settings on the beard styler attachment correspond to the remaining hair length after cutting and range from 1 to 5mm.

- 1** Slide the comb straight into the guiding grooves on both sides of the attachment ('click').





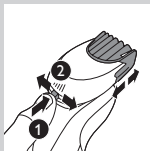

**2** Press the length selector and then push it to the left or right to select the desired hair length setting.

**3** Switch on the appliance.



**4** You can now start styling your beard by **moving the attachment upwards with gentle pressure making sure the front of the comb is in full contact with the skin.**

**5** Clean the attachment after use (see chapter 'Cleaning and maintenance').

### Using the beard styler attachment without comb

You can use the beard styler attachment without the comb to contour your beard, moustache, sideburns or neckline to a length of 0.5mm.

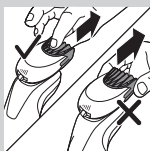

**1** Pull the comb off the attachment.

*Note: Grab the comb in the centre to pull it off the attachment. Do not pull at the sides of the comb.*

**2** Switch on the appliance.

**3** You can now start contouring your beard, moustache, sideburns or neckline by moving the styler downwards with gentle pressure while holding it perpendicular to the skin.

**4** Clean the attachment after use (see chapter 'Cleaning and maintenance').

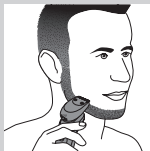

### Using the cleansing brush attachment

Use the rotating cleansing brush attachment with your daily cleansing cream. The cleansing brush attachment removes oil and dirt, contributing to a healthy and oil-free skin.

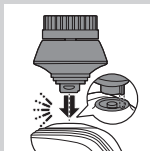

- 1** Insert the lug of the attachment into the slot in the top of the appliance. Then press down the attachment to attach it to the appliance ('click').



- 2** Moisten the attachment with water. Do not use the appliance with a dry brush head, as this can irritate the skin.

*Tip: Use the attachment before shaving for easier shaving and a more hygienic shaving result.*



- 3** Moisten your face with water and apply a cleanser to your face.

- 4** Place the attachment on your right cheek.

- 5** Switch on the appliance.



- 6** Gently move the attachment across your skin from the nose towards the ear. Do not push the attachment too hard onto the skin to make sure the treatment remains comfortable.

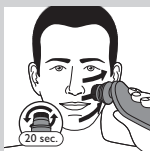

- 7** After approx. 20 seconds you can move the attachment to your left cheek and start cleansing this part of your face.

Caution: Do not clean the sensitive area around your eyes.



- 8** After approx. 20 seconds you can move the attachment to your forehead and start cleansing this part of your face. Gently move the attachment from left to right.

*Note: We advise you to not overdo the cleansing and to not cleanse any zone longer than 20 seconds.*



- 9** After the treatment, rinse and dry your face. Your face is now ready for the next step of your daily skincare routine.

- 10** Clean the attachment after use (see chapter 'Cleaning and maintenance').

## Cleaning and maintenance

*Note: The accessories supplied may vary for different products. The box shows the accessories that have been supplied with your appliance.*

### Cleaning the shaver in the SmartClean system (specific types only)



Do not tilt the SmartClean system to prevent leakage.

*Note: Hold the SmartClean system while you prepare it for use.*

*Note: If you clean the shaver in the SmartClean system once a week, the SmartClean cartridge will last approximately three months.*

## Preparing the SmartClean system for use

- 1** Put the small plug in the back of the SmartClean system.
- 2** Put the adapter in the wall socket.
- 3** Press the button on the side of the SmartClean system and lift the top part of the SmartClean system.
- 4** Pull the seal off the cleaning cartridge.
- 5** Place the cleaning cartridge in the SmartClean system.
- 6** Push the top part of the SmartClean system back down ('click').

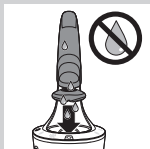
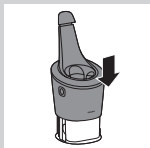
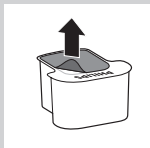
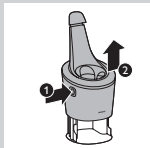

## Using the SmartClean system

Always make sure to shake excess water off the shaver before you place it in the SmartClean system.

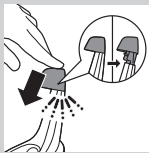

- 1** Press down the top cap to be able to place the shaver in the holder ('click').

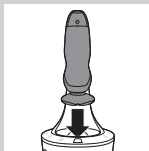

- 2** Hold the shaver upside down above the holder. Make sure the front of the shaver points towards the SmartClean system.

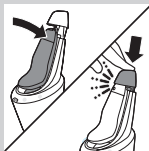

- 3** Place the shaver in the holder, tilt the shaver backwards and press down the top cap to connect the shaver ('click').

- The battery symbol flashes slowly to indicate that the shaver is charging.

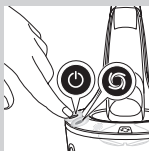

- 4** Press the on/off button on the SmartClean system to start the cleaning program.

- During the cleaning program (which takes approx. 10 minutes), the cleaning symbol flashes.

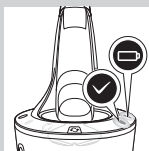

- When the cleaning program has been completed, the ready symbol lights up continuously.
- The battery symbol lights up continuously to indicate that the shaver is fully charged. This takes approx. 1 hour.

*Note: If you press the on/off button of the SmartClean system during the cleaning program, the program aborts. In this case, the cleaning symbol stops flashing.*

*Note: If you remove the adapter from the wall socket during the cleaning program, the program aborts.*

*Note: 30 minutes after the charging phase has been completed, the SmartClean system switches off automatically.*

- 5** To let the shaver dry, you can leave it in the SmartClean system until your next shave. You can also remove the shaver from the SmartClean system, shake off excess water, open the shaving unit and let the shaver air dry.

### Replacing the cartridge of the SmartClean System

If you clean the shaver in the SmartClean system once a week, the SmartClean cartridge will last approximately three months.

Replace the cleaning cartridge when the replacement symbol flashes orange or when you are no longer satisfied with the cleaning result. If used once a week, the SmartClean cartridge will last for approximately three months

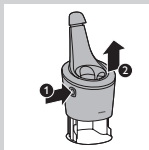

- 1** Press the button on the side of the SmartClean system and lift the top part of the SmartClean system.

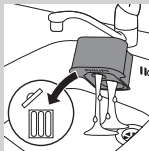

- 2** Take the empty cleaning cartridge from the SmartClean system and pour any remaining cleaning fluid out of the cleaning cartridge. You can simply pour the cleaning fluid down the sink.
- 3** Throw away the empty cleaning cartridge.
- 4** Unpack the new cleaning cartridge and pull the seal off the cartridge.



- 5 Place the new cleaning cartridge in the SmartClean system.

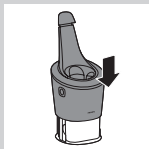

- 6 Push the top part of the SmartClean system back down ('click').

### Cleaning the shaver under the tap

Clean the shaver after every shave for optimal shaving performance.

Be careful with hot water. Always check if the water is not too hot, to prevent your hands from getting burnt.

Never dry the shaving unit with a towel or tissue, as this may damage the shaving heads.



- 1 Rinse the shaving unit under a warm tap for some time.



- 2 Press the release button and open the shaving unit.

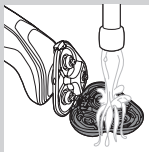

- 3** Rinse the shaving head holder under a warm tap for 30 seconds.
- 4** Carefully shake off excess water and let the shaving head holder dry.
- 5** Close the shaving head holder ('click').

### Thorough cleaning method

Make sure the appliance is switched off.



- 1** Press the release button and open the shaving unit.



- 2** Pull the shaving head holder off the bottom part of the shaving unit.

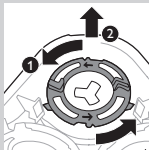

- 3** Turn the retaining rings anticlockwise and remove them.

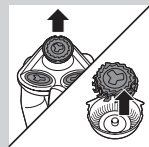

- 4** Remove the shaving heads from the shaving head holder. Each shaving head consists of a cutter and guard.

*Note: Do not clean more than one cutter and guard at a time, since they are all matching sets. If you accidentally put a cutter in the wrong shaving guard, it may take several weeks before optimal shaving performance is restored.*



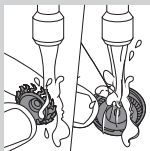

- 5** Clean the cutter and guard under the tap.

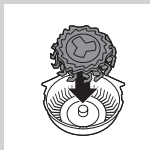

- 6** After cleaning, place the cutter back into the guard.

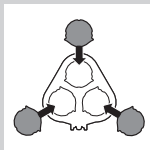

- 7** Put the shaving heads back into the shaving head holder.

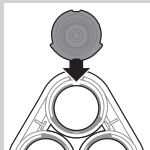

*Note: Make sure the projections of the shaving heads fit exactly into the recesses of the shaving-head holder.*

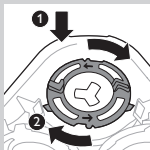

- 8** Place the retaining rings back onto the shaving head holder and turn them clockwise.

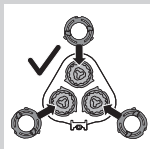

- Each retaining ring has two recesses and two projections that fit exactly in the projections and recesses of the shaving head holder.

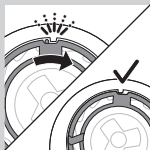

- Turn the ring clockwise until you hear 'click' and the ring is fixed.

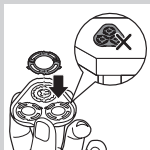

*Note: Hold the shaving head holder in your hand when you reinsert the shaving heads and reattach the retaining rings. Do not place the shaving head holder on a surface when you do this, as this may cause damage.*



- 9 Reinsert the hinge of the shaving head holder into the slot of the shaving unit. Close the shaving head holder ('click').

## Cleaning the click-on attachments

Never dry the trimmer or beard styler attachments with a towel or tissue, as this may damage the trimming teeth.

## Cleaning the trimmer attachment

Clean the trimmer attachment every time you have used it.

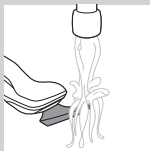

- 1 Switch on the appliance with the trimmer attachment attached.
- 2 Rinse the trimmer attachment under a hot tap for some time.
- 3 After cleaning, switch off the appliance.



- 4 Carefully shake off excess water and let the trimmer attachment dry.

*Tip: For optimal trimmer performance, lubricate the trimmer teeth with a drop of sewing machine oil every six months.*

### **Cleaning the beard styler attachment**

Clean the beard styler attachment every time you have used it.

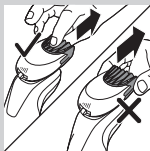

- 1 Pull the comb off the beard styler attachment.

*Note: Grab the comb in the centre to pull it off the attachment. Do not pull at the sides of the comb.*

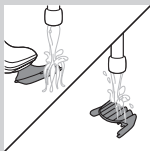

- 2 Switch on the appliance.
- 3 Rinse the beard styler attachment and the comb separately under a hot tap for some time.

- 4 After cleaning, switch off the appliance.

- 5 Carefully shake off excess water and let the beard styler attachment and comb dry.



*Tip: For optimal trimmer performance, lubricate the trimmer teeth with a drop of sewing machine oil every six months.*

### **Cleaning the cleansing brush attachment**

Clean the cleansing brush attachment every time you have used it.

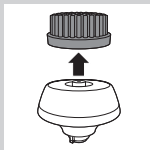

- 1** Make sure the appliance is switched off.
- 2** Detach the brush head from the brush base.

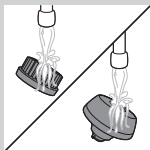

- 3** Clean both parts thoroughly with warm water and mild soap.



- 4** Dry the cleansing brush attachment with a towel.

## Storage

*Note: The accessories supplied may vary for different products. The box shows the accessories that have been supplied with your appliance.*

*Note: We advise you to let the appliance and its attachments dry before you put the protection caps on the attachments and store the shaver in the pouch.*

- Put the protection cap on the shaving unit to protect it from dirt accumulation.
- Store the shaver in the pouch supplied.





- Put the protection cap on the cleansing brush attachment to protect it from dirt accumulation.

## Replacement

### Replacing the cleansing brush head

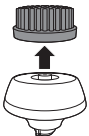

- The cleansing brush head attachment should be replaced every 3 months or earlier if the filaments are deformed or damaged.

### Replacing the shaving heads

For maximum shaving performance, we advise you to replace the shaving heads every two years.

#### Replacement reminder

The shaving unit symbol will light up to indicate that the shaving heads need to be replaced. Replace damaged shaving heads immediately. Only replace the shaving heads with original Philips shaving heads as specified in chapter 'Ordering accessories'.

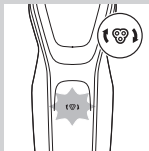

- 1** The shaving unit symbol lights up continuously when you switch off the shaver to indicate that the shaving heads need to be replaced.



- 2** Press the release button and open the shaving unit.



- 3** Pull the shaving head holder off the bottom part of the shaving unit.

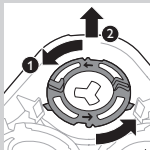

- 4** Turn the retaining rings anticlockwise and remove them.

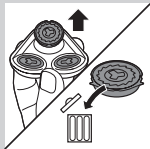

- 5** Remove the shavings heads from the shaving head holder and throw them away.

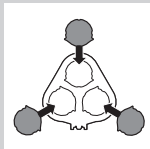

- 6** Place new shaving heads in the holder.

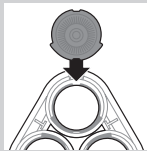

*Note: Make sure the projections of the shaving heads fit exactly into the recesses of the shaving head holder.*

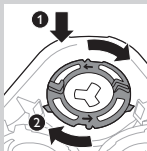

**7** Place the retaining rings back onto the shaving heads and turn them clockwise.

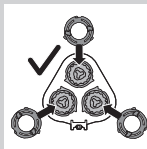

- Each retaining ring has two recesses and two projections that fit exactly in the projections and recesses of the shaving head holder.

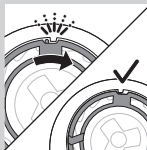

- Turn the ring clockwise until you hear 'click' and the ring is fixed.



*Note: Hold the shaving head holder in your hand when you reinsert the shaving heads and reattach the retaining rings. Do not place the shaving head holder on a surface when you do this, as this may cause damage.*



- 8** Reinsert the hinge of the shaving head holder into the slot of the shaving unit. Close the shaving head holder ('click').

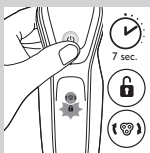

- 9** To reset the replacement reminder, press and hold the on/off button for approx. 7 seconds.

### Ordering accessories

To buy accessories or spare parts, visit **[www.shop.philips.com/service](http://www.shop.philips.com/service)** or go to your Philips dealer. You can also contact the Philips Consumer Care Centre in your country (see the worldwide guarantee leaflet for contact details).

The following parts are available:

- HQ8505 adapter
- SH50 Philips shaving heads
- HQ110 Philips Shaving Head Cleaning Spray
- RQ111 Philips beard styler attachment
- RQ585 Philips cleansing brush attachment
- RQ560, RQ563 Philips cleansing brush heads
- JC301, JC302, JC303, JC304, JC305 cleaning cartridge

*Note: Availability of the accessories may differ per country.*





## Shaving heads

- We advise you to replace your shaving heads every two years. Always replace the shaving heads with original SH50 Philips shaving heads.

## Recycling



- This symbol means that this product shall not be disposed of with normal household waste (2012/19/EU).



- This symbol means that this product contains a built-in rechargeable battery which shall not be disposed of with normal household waste (2006/66/EC). We strongly advise you to take your product to an official collection point or a Philips service centre to have a professional remove the rechargeable battery.
- Follow your country's rules for the separate collection of electrical and electronic products and rechargeable batteries. Correct disposal helps prevent negative consequences for the environment and human health.

## Removing the rechargeable shaver battery

Only remove the rechargeable battery when you discard the shaver. Make sure the battery is completely empty when you remove it.

Be careful, the battery strips are sharp.

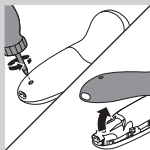

- 1 Remove the screw in the back panel with a screwdriver. Then remove the back panel.

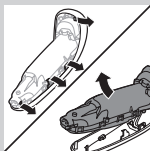

- 2 Bend the hooks aside and remove the power unit.

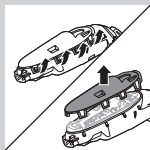

- 3 Break the snap hooks and remove the front panel of the power unit.

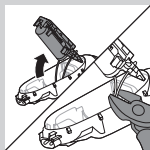

- 4 Take out the battery holder and cut the battery tags with a pair of cutting pliers.

## Guarantee and support

If you need information or support, please visit **[www.philips.com/support](http://www.philips.com/support)** or read the separate worldwide guarantee leaflet.

## Guarantee restrictions

The shaving heads (cutters and guards) are not covered by the terms of the international guarantee because they are subject to wear.

## Troubleshooting

This chapter summarises the most common problems you could encounter with the appliance. If you are unable to solve the problem with the information below, visit **[www.philips.com/support](http://www.philips.com/support)** for a list of frequently asked questions or contact the Consumer Care Centre in your country.

Problem	Possible cause	Solution
The shaver does not shave as well as it used to.	The shaving heads are damaged or worn.	Replace the shaving heads (see chapter 'Replacement').
	Hairs or dirt obstruct the shaving heads.	Clean the shaving heads by following the steps of the thorough cleaning method (see chapter 'Cleaning and maintenance').
The shaver does not work when I press the on/off button.	The shaver is still attached to the mains. For safety reasons, the shaver can only be used without cord.	Disconnect the shaver from the mains and press the on/off button to switch on the shaver (see section 'Unplug for use reminder').
	The rechargeable battery is empty.	Recharge the battery (see chapter 'Charging').
	The travel lock is activated.	Press the on/off button for 3 seconds to deactivate the travel lock.

Problem	Possible cause	Solution
	The shaving unit is soiled or damaged to such an extent that the motor cannot run.	Clean the shaving heads or replace them (see chapters 'Cleaning and maintenance' and 'Replacement').
The shaver is not entirely clean after I clean it in the SmartClean system.	You have not placed the shaver in the SmartClean system properly, so there is no electrical connection between the SmartClean system and the shaver.	Press down the top cap ('click') to ensure a proper connection between the shaver and the SmartClean system.
	The cleaning cartridge is empty. The replacement symbol flashes to indicate you have to replace the cleaning cartridge.	Place a new cleaning cartridge in the SmartClean system (see chapter 'Cleaning and maintenance').
	You have used another cleaning fluid than the original Philips cleaning cartridge.	Only use the original Philips cleaning cartridges.
Water is leaking from the bottom of the shaver.	During cleaning, water may collect between the inner body and the outer shell of the shaver.	This is normal and not dangerous because all electronics are enclosed in a sealed power unit inside the shaver.

Problem	Possible cause	Solution
The SmartClean system does not work when I press the on/off button.	The SmartClean system is not connected to the mains.	Put the small plug in SmartClean system and put the adapter in the wall socket.
The shaver is not fully charged after I charge it in the SmartClean system.	You have not placed the shaver in the SmartClean system properly.	Make sure you press the shaver in the SmartClean system until it locks into place and press down the top cap.
I replaced the shaving heads, but the replacement reminder symbol is still showing.	You have not reset the shaver.	Reset the shaver by pressing the on/off button for approx. 7 seconds (see chapter 'Replacement').
A shaving head symbol had suddenly appeared on the display.	This symbol is a replacement reminder.	Replace the shaving heads (see chapter 'Replacement').
The nose trimmer attachment pulls at the hairs.	You move the appliance too fast.	Do not move the appliance too fast.

Problem	Possible cause	Solution
The nose trimmer attachment does not work.	The cutting element of the attachment is very dirty, for instance because some nasal mucus has dried inside the cutting element.	Clean the cutting element by rinsing it under the tap with hot water. Switch on the appliance and rinse the cutting element once more to remove any remaining hairs.

If rinsing the nose trimmer under the tap does not unblock the cutting element, then immerse it in a glass with warm water for a few minutes. Then switch on the appliance and rinse it under the tap.

## Introduktion

Tillykke med dit køb og velkommen til Philips!  
 For at få fuldt udbytte af den support, Philips tilbyder, skal du registrere dit produkt på [www.philips.com/welcome](http://www.philips.com/welcome).

## Generel beskrivelse (fig. 1)

- 1 Beskyttelseshætte til rensbørstetilbehør (kun bestemte typer)
- 2 Rensbørstetilbehør til at klikke på (kun bestemte typer)
- 3 Kam til skægstylertilbehøret (kun bestemte typer)
- 4 Skægstylertilbehør til at klikke på (kun bestemte typer)
- 5 Trimmertilbehør til at klikke på (kun bestemte typer)
- 6 Beskyttelseshætte til skærenhed (kun bestemte typer)
- 7 Skærhoved til at klikke på
- 8 On/off-knap
- 9 Turbo-knap (kun bestemte typer)
- 10 Håndgreb
- 11 Lille strømstik
- 12 Batteriopladningsindikator med 1 lysdiode
- 13 Batteriopladningsindikator med 3 lysdioder
- 14 "Afbryd strømmen"-symbol
- 15 Rejselås-symbol
- 16 Påmindelse om udskiftning
- 17 Rengøringspåmindelse:
- 18 Rengøringspatron til SmartClean-system
- 19 SmartClean-system (kun bestemte typer)
- 20 Hætte til SmartClean-system
- 21 On/off-knap
- 22 Batterisymbol

## Einführung

Herzlichen Glückwunsch zu Ihrem Kauf und willkommen bei Philips! Um die Unterstützung von Philips optimal nutzen zu können, registrieren Sie Ihr Produkt bitte unter **[www.philips.com/welcome](http://www.philips.com/welcome)**.

## Allgemeine Beschreibung (Abb. 1)

- 1 Schutzkappe für den Reinigungsbürstenaufsatz (nur bestimmte Gerätetypen)
- 2 Aufsteckbarer Reinigungsbürstenaufsatz (nur bestimmte Gerätetypen)
- 3 Kamm für Bart-Styler-Aufsatz (nur bestimmte Gerätetypen)
- 4 Aufsteckbarer Bart-Styler-Aufsatz (nur bestimmte Gerätetypen)
- 5 Aufsteckbarer Trimmer-Aufsatz (nur bestimmte Gerätetypen)
- 6 Schutzkappe für Schereinheit (nur bestimmte Gerätetypen)
- 7 Aufsteckbare Schereinheit
- 8 Ein-/Ausschalter
- 9 Turbo-Taste (nur bestimmte Gerätetypen)
- 10 Griff
- 11 Buchse für Gerätestecker
- 12 Akkuladestandsanzeige mit 1 Anzeige
- 13 Akkuladestandsanzeige mit 3 Anzeigen
- 14 Symbol "Vor Gebrauch von der Stromversorgung trennen"
- 15 Reisesicherungssymbol
- 16 Ersatzanzeige
- 17 Reinigungsanzeige
- 18 Reinigungskartusche für SmartClean-System
- 19 SmartClean-System (nur bestimmte Gerätetypen)
- 20 Kappe des SmartClean-Systems



- 21 Ein-/Ausschalter
- 22 Akkusymbol
- 23 Reinigungssymbol
- 24 Ersatzsymbol
- 25 Bereitschaftssymbol
- 26 Ladegerät
- 27 Gerätestecker
- 28 Tasche (nur bestimmte Gerätetypen)

*Hinweis: Die im Lieferumfang enthaltenen Zubehörteile können je nach Produkt variieren. Das Feld zeigt die Zubehörteile an, die im Lieferumfang Ihres Geräts enthalten sind.*

### Wichtige Sicherheitshinweise

Lesen Sie diese wichtigen Informationen vor dem Gebrauch des Geräts und der Zubehörteile aufmerksam durch, und bewahren Sie sie für eine spätere Verwendung auf. Die im Lieferumfang enthaltenen Zubehörteile können je nach Produkt variieren.

#### Gefahr

- Halten Sie das Ladegerät trocken.

#### Warnung

- Der Adapter enthält einen Transformator. Ersetzen Sie den Adapter keinesfalls durch einen anderen Stecker, da dies eine Gefährdungssituation darstellt.
- Dieses Gerät kann von Kindern ab 8 Jahren und Personen mit verringerten physischen, sensorischen oder psychischen Fähigkeiten oder Mangel an Erfahrung und Kenntnis verwendet werden, wenn sie bei der Verwendung beaufsichtigt werden oder Anweisung zum sicheren Gebrauch des Geräts erhalten und die Gefahren verstanden haben. Kinder dürfen nicht mit dem Gerät spielen. Die Reinigung und Pflege des Geräts darf von Kindern nicht ohne Aufsicht durchgeführt werden.



- Ziehen Sie stets das Netzteil aus der Steckdose, bevor Sie den Rasierer unter fließendem Wasser reinigen.
- Prüfen Sie das Gerät vor jedem Gebrauch. Verwenden Sie das Gerät nicht, wenn Beschädigungen erkennbar sind, da dies zu Verletzungen führen kann. Ersetzen Sie beschädigte Teile nur durch Originalteile.

### Achtung

- Tauchen Sie das Reinigungssystem und die Ladestation niemals in Wasser. Spülen Sie sie auch nicht unter fließendem Wasser ab.
- Das Wasser zur Reinigung des Rasierers darf nicht heißer als 80°C sein.
- Verwenden Sie dieses Gerät nur für den vorgesehenen Zweck wie in der Bedienungsanleitung angegeben.
- Aus hygienischen Gründen sollte das Gerät nur von einer Person verwendet werden.
- Verwenden Sie den Adapter nicht in oder in der Nähe von Steckdosen, die einen elektrischen Luffrischer enthalten oder enthielten, um irreparable Schäden am Adapter zu verhindern.
- Benutzen Sie zum Reinigen des Geräts keine Druckluft, Scheuerschwämme und -mittel oder aggressive Flüssigkeiten wie Benzin oder Azeton.
- Wenn Ihr Rasierer über ein Reinigungssystem verfügt, verwenden Sie immer die original Philips Reinigungsflüssigkeit (Kartusche oder Flasche, je nach Art des Reinigungssystems).
- Stellen Sie das Reinigungssystem stets auf eine stabile, ebene und waagerechte Unterlage, um Auslaufen von Flüssigkeit zu vermeiden.
- Wenn Ihr System eine Reinigungskartusche verwendet, stellen Sie immer sicher, dass das Kartuschenfach geschlossen ist, bevor Sie das Reinigungssystem zum Reinigen oder Laden des Rasierers verwenden.



- Wenn das Reinigungssystem betriebsbereit ist, darf es nicht bewegt werden, damit keine Reinigungsflüssigkeit ausläuft.
- Möglicherweise tritt beim Abspülen des Geräts Wasser aus der Buchse unten am Rasierer aus. Das ist normal und völlig ungefährlich, da die gesamte Elektronik im Inneren des Rasierers versiegelt ist.

### Elektromagnetische Felder

- Dieses Philips Gerät erfüllt sämtliche Normen und Regelungen bezüglich der Exposition in elektromagnetischen Feldern.

### Allgemeines

- Dieser Rasierer ist wasserdicht. Er ist zum Gebrauch in der Badewanne oder Dusche geeignet und lässt sich unter fließendem Wasser reinigen. Aus Sicherheitsgründen kann der Rasierer daher nur kabellos verwendet werden.
- Er ist für Stromspannungen zwischen 100 und 240 Volt konzipiert.
- Der Adapter wandelt Netzspannungen von 100 bis 240 Volt in eine sichere Betriebsspannung von unter 24 Volt um.



## Das Display

### Laden

#### Akkuladestandsanzeige mit 3 Anzeigen

- Der Ladevorgang dauert ca. 1 Stunde
- Schnellladung: Wenn das Gerät an eine Steckdose angeschlossen ist, leuchten die Akkuladestandsanzeigen der Reihe nach dauerhaft auf. Wenn das Gerät genug Ladung für eine Rasur hat, blinkt die untere Anzeige der Akkuladestandsanzeige langsam.



- Wenn Sie das Gerät an die Stromversorgung angeschlossen lassen, wird der Ladevorgang fortgesetzt. Um anzuzeigen, dass das Gerät aufgeladen wird, blinkt die untere Anzeige zunächst und leuchtet dann dauerhaft. Dann blinkt die zweite Anzeige und leuchtet dann dauerhaft usw., bis das Gerät vollständig aufgeladen ist.

### **Akkuladestandsanzeige mit 1 Anzeige**



- Der Ladevorgang dauert ca. 1 Stunde.
- Schnellladung: Wenn das Gerät nicht über genügend Ladung für eine Rasur verfügt, blinkt die Akkuladestandsanzeige schnell. Wenn die Akkuladestandsanzeige langsam blinkt, reicht die Akkukapazität für eine Rasur aus.
- Wenn Sie das Gerät eingesteckt lassen, wird der Ladevorgang fortgesetzt. Die Akkuladestandsanzeige blinkt langsam und zeigt damit an, dass das Gerät aufgeladen wird.

### **Akku voll aufgeladen**

*Hinweis: Dieses Gerät kann nur ohne Kabel verwendet werden.*

*Hinweis: Wenn der Akku voll ist, schaltet sich das Display nach 30 Minuten automatisch aus. Wenn Sie den Ein-/Ausschalter während des Ladevorgangs drücken, blinkt das Symbol "Vor Gebrauch von der Stromversorgung trennen" weiß, um Sie daran zu erinnern, dass das Gerät von der Stromversorgung getrennt werden muss.*

Wenn der Akku vollständig aufgeladen ist, leuchten alle Anzeigen der Akkuladestandsanzeige dauerhaft.

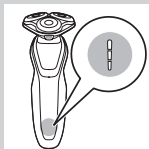

- Akkuladestandsanzeige mit 3 Anzeigen

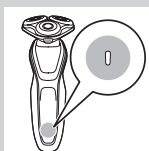

- Akkuladestandsanzeige mit 1 Anzeige

### **Akku fast leer**

---

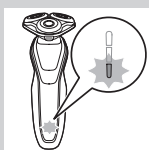

Wenn der Akku fast leer ist, blinkt die Akkuladestandsanzeige orange.

- Akkuladestandsanzeige mit 3 Anzeigen



- Akkuladestandsanzeige mit 1 Anzeige

## Verbleibende Akkukapazität



### Akkuladestandsanzeige mit 3 Anzeigen

- Die verbleibende Akkukapazität erkennen Sie an den kontinuierlich aufleuchtenden Anzeigen der Akkuladestandsanzeige.

## Erinnerung "Vor Gebrauch von der Stromversorgung trennen"



- Das Gerät verfügt über eine "Vor Gebrauch von der Stromversorgung trennen"-Erinnerung. Das Symbol "Vor Gebrauch von der Stromversorgung trennen" beginnt zu blinken, um Sie daran zu erinnern, dass Sie das Gerät vom Adapter trennen müssen, bevor Sie es einschalten können.

## Reinigungsanzeige

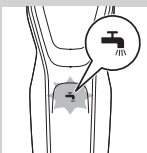

- Für eine optimale Rasierleistung empfehlen wir, den Rasierer nach jedem Gebrauch zu reinigen.
- Wenn Sie den Rasierer ausschalten, leuchtet die Reinigungsanzeige auf, um Sie daran zu erinnern, den Rasierer zu reinigen.

## Reisesicherung

Sie können den Rasierer für die Reise sichern. Dadurch verhindern Sie ein versehentliches Einschalten des Geräts.

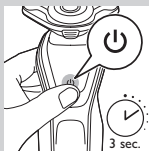

## Die Reisesicherung aktivieren

- 1 Halten Sie den Ein-/Ausschalter 3 Sekunden lang gedrückt, um die Reisesicherung zu aktivieren.

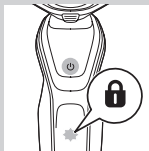

- Während Sie die Reisesicherung aktivieren, leuchtet das Reisesicherungssymbol dauerhaft. Wenn die Reisesicherung aktiviert ist, blinkt das Reisesicherungssymbol.

## Die Reisesicherung deaktivieren

- 1 Halten Sie den Ein-/Ausschalter 3 Sekunden lang gedrückt.



- Das Reisesicherungssymbol blinkt und leuchtet dann dauerhaft. Der Rasierer ist jetzt wieder einsatzbereit.

## Die Scherköpfe auswechseln

Für eine optimale Rasierleistung empfehlen wir, die Scherköpfe alle zwei Jahre auszuwechseln.



- Das Gerät ist mit einer Ersatzanzeige ausgestattet, die Sie daran erinnert, die Scherköpfe zu ersetzen. Die Ersatzanzeige leuchtet dauerhaft.

*Hinweis: Nachdem Sie die Scherköpfe ausgetauscht haben, müssen Sie die Erinnerungsfunktion zurücksetzen, indem Sie den Ein-/Ausschalter 7 Sekunden lang gedrückt halten.*

## Turbo-Einstellung (nur bestimmte Gerätetypen)

Das Gerät verfügt über eine Turbo- oder Turbo+-Einstellung. Diese Funktion dient dem schnelleren und intensiveren Rasieren und erleichtert das Rasieren schwer erreichbarer Stellen.

### Die Turbo-Einstellung aktivieren

- 1 Zum Aktivieren der Turbo-Einstellung drücken Sie die Turbo-Taste einmal.

### Die Turbo-Einstellung deaktivieren

- 1 Zum Deaktivieren der Turbo-Einstellung drücken Sie einfach die Turbo-Taste erneut.

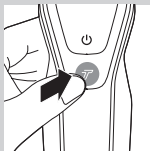

## Laden

Der Ladevorgang dauert ca. 1 Stunde.

*Hinweis: Dieses Gerät kann nur ohne Kabel verwendet werden.*

Laden Sie den Rasierer vor dem ersten Gebrauch auf und wenn das Display anzeigt, dass der Akku fast leer ist.

### Mit dem Ladegerät aufladen

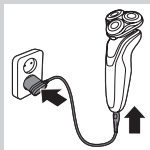

- 1 Führen Sie den Gerätestecker in das Gerät, und stecken Sie den Adapter in eine Steckdose.

### Im SmartClean-System aufladen (nur bestimmte Gerätetypen)

- 1 Stecken Sie den kleinen Stecker in das SmartClean-System.
- 2 Stecken Sie den Adapter in die Steckdose.



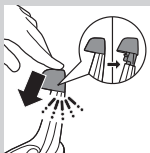

- 3** Drücken Sie die obere Kappe nach unten, um den Rasierer in die Halterung einsetzen zu können. Er rastet hörbar ein.

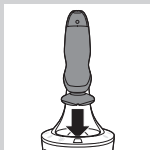

- 4** Halten Sie den Rasierer kopfüber über der Halterung. Vergewissern Sie sich, dass die Vorderseite des Rasierers auf das SmartClean-System gerichtet ist.

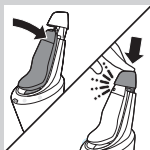

- 5** Setzen Sie den Rasierer in die Halterung ein, kippen Sie den Rasierer nach hinten, und drücken Sie die obere Kappe nach unten, um den Rasierer zu verbinden. Er rastet hörbar ein.
- Das Akkusymbol blinkt langsam, um anzuzeigen, dass der Rasierer aufgeladen wird.

## Den Rasierer benutzen

### Das Gerät ein- und ausschalten

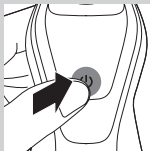

- 1** Um das Gerät einzuschalten, drücken Sie einmal den Ein-/Ausschalter.
- 2** Um das Gerät auszuschalten, drücken Sie einmal den Ein-/Ausschalter.
- Akkuladestandsanzeige mit 3 Anzeigen:  
Das Display leuchtet einige Sekunden lang auf, um den verbleibenden Akkustand anzuzeigen.

## Rasieren

### Anpassungszeit der Haut

Ihre ersten Rasuren liefern möglicherweise nicht das Ergebnis, das Sie erwarten, und es kann sogar zu Hautirritationen kommen. Das ist normal.

Ihre Haut und Ihr Bart brauchen Zeit, sich an ein neues Rasiersystem anzupassen.

Wir empfehlen Ihnen, sich 3 Wochen lang regelmäßig (mindestens 3 Mal pro Woche) mit diesem Rasierer zu rasieren, damit sich Ihre Haut an den neuen Rasierer gewöhnen kann.

*Hinweis: Dieses Gerät kann nur ohne Kabel verwendet werden.*



- 1** Schalten Sie das Gerät ein.
- 2** Führen Sie den Rasierer mit kreisenden Bewegungen über die Haut.

*Hinweis: Führen Sie das Gerät nicht in geraden Bewegungen über die Haut.*

- 3** Reinigen Sie den Rasierer sorgfältig nach Gebrauch (siehe Kapitel "Reinigung und Wartung").

### Nassrasur

Sie können diesen Rasierer auch unter der Dusche oder auf einem angefeuchteten Gesicht mit Rasierschaum oder -gel verwenden.

So rasieren Sie sich mit Rasierschaum oder -gel:



- 1** Feuchten Sie Ihre Haut an.

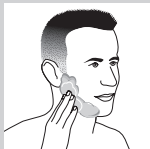

- 2** Tragen Sie Rasierschaum oder -gel auf die Haut auf.



- 3** Spülen Sie die Schereinheit unter fließendem Wasser ab, damit sie besonders sanft über die Haut gleitet.

- 4** Schalten Sie den Rasierer ein.



- 5** Führen Sie den Rasierer mit kreisenden Bewegungen über die Haut.

*Hinweis: Spülen Sie den Rasierer regelmäßig mit fließendem Wasser ab, um sicherzustellen, dass er weiterhin sanft über die Haut gleitet.*

- 6** Trocknen Sie Ihr Gesicht, und reinigen Sie den Rasierer nach Gebrauch gründlich (siehe Kapitel "Reinigung und Pflege").

*Hinweis: Spülen Sie alle Schaum- oder Gelreste vom Rasierer ab.*

### **Turbo-Einstellung (nur bestimmte Gerätetypen)**

Das Gerät verfügt über eine Turbo- oder Turbo+-Einstellung für einfaches Rasieren schwer erreichbarer Stellen.

- 1** Schalten Sie den Rasierer ein.

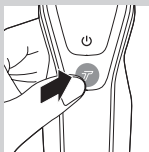

- Drücken Sie die Turbo-Taste einmal, um die Turbo-Einstellung einzuschalten, wenn Sie schwer erreichbare Stellen schneller rasieren möchten.



- Führen Sie den Rasierer mit kreisenden Bewegungen über die Haut.

*Hinweis: Führen Sie das Gerät nicht in geraden Bewegungen über die Haut.*

- Zum Deaktivieren der Turbo-Einstellung drücken Sie einfach die Turbo-Taste einmal.

### Die Aufsätze verwenden

*Hinweis: Die im Lieferumfang enthaltenen Zubehörteile können je nach Produkt variieren. Das Feld zeigt die Zubehörteile an, die im Lieferumfang Ihres Geräts enthalten sind.*

### Die aufsteckbaren Aufsätze entfernen oder anbringen

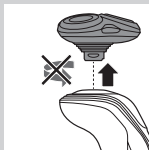

- Vergewissern Sie sich, dass das Gerät ausgeschaltet ist.
- Ziehen Sie den Aufsatz gerade vom Gerät ab.

*Hinweis: Drehen Sie den Aufsatz nicht, wenn Sie ihn vom Gerät abziehen.*



- Stecken Sie die Führung des Aufsatzes in den Schlitz oben am Gerät. Drücken Sie den Aufsatz dann nach unten, sodass er hörbar auf dem Gerät einrastet.

### Den Trimmeraufsatz verwenden

Der Trimmeraufsatz eignet sich zum Trimmen von Koteletten und Schnurrbart.

- 1** Vergewissern Sie sich, dass das Gerät ausgeschaltet ist.
- 2** Stecken Sie die Führung des Aufsatzes in den Schlitz oben am Rasierer. Drücken Sie den Trimmeraufsatz dann nach unten, sodass er hörbar auf dem Gerät einrastet.
- 3** Schalten Sie das Gerät ein.
- 4** Nun können Sie mit dem Schneiden beginnen.
- 5** Reinigen Sie den Aufsatz sorgfältig nach Gebrauch (siehe Kapitel "Reinigung und Wartung").



### Den Bart-Styler-Aufsatz verwenden

- 1** Vergewissern Sie sich, dass das Gerät ausgeschaltet ist.
- 2** Stecken Sie die Führung des Aufsatzes in den Schlitz oben am Gerät. Drücken Sie den Aufsatz dann nach unten, sodass er hörbar auf dem Gerät einrastet.



### Den Bart-Styler-Aufsatz mit Kamm verwenden

Sie können den Bart-Styler-Aufsatz mit angebrachtem Kamm verwenden, um Ihren Bart mit einer festen Einstellung oder mit verschiedenen Längeneinstellungen zu stylen. Sie können ihn auch zum Schneiden langer Haare vor der Rasur für eine angenehmere Rasur verwenden.

Die Schnittlängeneinstellungen des Bart-Styler-Aufsatzes entsprechen der verbleibenden Haarlänge nach dem Schneiden und reichen von 1 bis 5 mm.



- 1 Schieben Sie den Kammaufsatz in die Rillen an beiden Seiten des Aufsatzes, bis er hörbar einrastet.

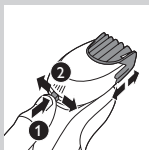

- 2 Drücken Sie den Schnittlängenregler, und schieben Sie ihn nach links oder rechts, um die gewünschte Schnittlängeneinstellung auszuwählen.



- 3 Schalten Sie das Gerät ein.
- 4 Sie können nun beginnen, Ihren Bart zu stylen, indem Sie den Aufsatz mit sanftem Druck nach oben drücken. Achten Sie dabei darauf, dass der vordere Teil des Kammaufsatzes vollständigen Kontakt mit der Haut hat.
- 5 Reinigen Sie den Aufsatz sorgfältig nach Gebrauch (siehe Kapitel "Reinigung und Wartung").

### Den Bart-Styler-Aufsatz ohne Kamm verwenden

Sie können den Bart-Styler-Aufsatz ohne Kamm verwenden, um die Konturen an Bart, Schnurrbart, Koteletten oder Nackenpartie auf eine Länge von 0,5 mm zu schneiden.

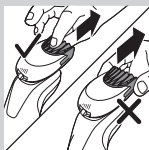

- 1 Ziehen Sie den Kamm vom Aufsatz.

*Hinweis: Halten Sie den Kamm in der Mitte, um ihn vom Aufsatz zu ziehen. Ziehen Sie nicht an den Seiten des Kamms.*

- 2 Schalten Sie das Gerät ein.



- 3** Sie können jetzt beginnen, die Konturen an Bart, Schnurrbart, Koteletten oder Nackenpartie zu trimmen, indem Sie den Styler mit sanftem Druck nach unten drücken und ihn dabei senkrecht zur Haut halten.

- 4** Reinigen Sie den Aufsatz sorgfältig nach Gebrauch (siehe Kapitel "Reinigung und Wartung").

### Den Reinigungsbürstenaufsatz verwenden

Verwenden Sie den rotierenden Reinigungsbürstenaufsatz mit Ihrer täglichen Reinigungs lotion. Der Reinigungsbürstenaufsatz entfernt Fett und Schmutz und trägt so zu einer gesunden, fettfreien Haut bei.

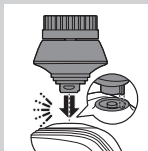

- 1** Stecken Sie die Führung des Aufsatzes in den Schlitz oben am Gerät. Drücken Sie den Aufsatz dann nach unten, sodass er hörbar auf dem Gerät einrastet.



- 2** Feuchten Sie den Aufsatz mit Wasser an. Verwenden Sie das Gerät nicht mit einem trockenen Bürstenkopf, da dies die Haut reizen kann.

*Tipp: Verwenden Sie den Aufsatz vor dem Rasieren für eine besonders einfache und hygienische Rasur.*



- 3** Feuchten Sie Ihr Gesicht mit Wasser an, und tragen Sie einen Gesichtereiniger auf Ihre Haut auf.
- 4** Setzen Sie den Aufsatz auf die rechte Wange auf.



**5** Schalten Sie das Gerät ein.

**6** Bewegen Sie den Aufsatz von der Nase in Richtung Ohr sanft über die Haut. Drücken Sie den Aufsatz nicht zu stark auf die Haut, um eine komfortable Behandlung zu gewährleisten.



**7** Nach ca. 20 Sekunden können Sie den Aufsatz auf Ihre linke Wange platzieren und mit der Reinigung dieses Teils Ihres Gesichts beginnen.

Achtung: Reinigen Sie nicht den empfindlichen Bereich um Ihre Augen.



**8** Nach ca. 20 Sekunden können Sie den Aufsatz auf die Stirn platzieren und mit der Reinigung dieses Teil Ihres Gesichts beginnen. Bewegen Sie den Aufsatz sanft von links nach rechts.

*Hinweis: Wir empfehlen, die Reinigung nicht zu übertreiben und keine Partie länger als 20 Sekunden zu behandeln.*



**9** Waschen und trocknen Sie Ihr Gesicht nach der Behandlung ab. Ihr Gesicht ist jetzt bereit für den nächsten Schritt Ihrer täglichen Hautpflege.

**10** Reinigen Sie den Aufsatz sorgfältig nach Gebrauch (siehe Kapitel "Reinigung und Wartung").



## Reinigung und Wartung

*Hinweis: Die im Lieferumfang enthaltenen Zubehörteile können je nach Produkt variieren. Das Feld zeigt die Zubehörteile an, die im Lieferumfang Ihres Geräts enthalten sind.*

### Den Rasierer im SmartClean-System reinigen (nur bestimmte Gerätetypen)



SmartClean-System nicht kippen, um ein Auslaufen zu vermeiden.

*Hinweis: Halten Sie das SmartClean-System fest, während Sie es für den Gebrauch vorbereiten.*

*Hinweis: Wenn Sie den Rasierer im SmartClean-System einmal pro Woche reinigen, hält die SmartClean-Kartusche ca. drei Monate.*

### Das SmartClean-System für den Gebrauch vorbereiten

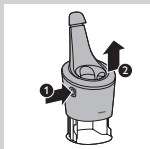

- 1** Stecken Sie den kleinen Stecker in die Rückseite des SmartClean-Systems.
- 2** Stecken Sie den Adapter in die Steckdose.
- 3** Drücken Sie die Taste auf der Seite des SmartClean-Systems, und heben Sie den oberen Teil des SmartClean-Systems an.

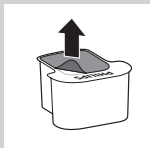

- 4** Ziehen Sie das Siegel von der Reinigungskartusche.



- 5** Platzieren Sie die Reinigungskartusche im SmartClean-System.

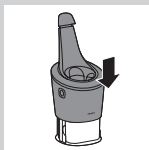

- 6** Drücken Sie den oberen Teil des SmartClean-Systems wieder nach unten (Sie hören ein "Klicken").



### Das SmartClean-System verwenden

Vergewissern Sie sich, dass überschüssiges Wasser vor dem Einsetzen in das SmartClean-System immer abgeschüttelt wird.

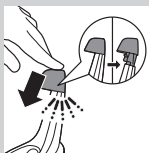

- 1** Drücken Sie die obere Kappe nach unten, um den Rasierer in die Halterung einsetzen zu können. Er rastet hörbar ein.

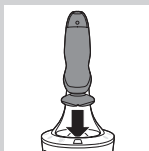

- 2** Halten Sie den Rasierer kopfüber über der Halterung. Vergewissern Sie sich, dass die Vorderseite des Rasierers auf das SmartClean-System gerichtet ist.



- 3** Setzen Sie den Rasierer in die Halterung ein, kippen Sie den Rasierer nach hinten, und drücken Sie die obere Kappe nach unten, um den Rasierer zu verbinden. Er rastet hörbar ein.

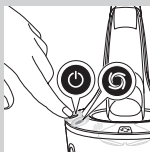

- Das Akkusymbol blinkt langsam, um anzuzeigen, dass der Rasierer aufgeladen wird.

**4 Drücken Sie den Ein-/Ausschalter am SmartClean-System, um das Reinigungsprogramm zu starten.**

- Während des Reinigungsprogramms (ca. 10 Minuten) blinkt das Reinigungssymbol.

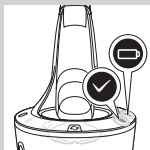

- Wenn das Reinigungsprogramm abgeschlossen ist, leuchtet das Bereitschaftssymbol kontinuierlich.
- Das Akkusymbol leuchtet ununterbrochen, um anzuzeigen, dass der Rasierer vollständig aufgeladen ist. Dieser Vorgang dauert ca. 1 Stunde.

*Hinweis: Wenn Sie während des Reinigungsprogramms des SmartClean-Systems den Ein-/Ausschalter betätigen, wird das Programm abgebrochen. In diesem Fall hört das Reinigungssymbol auf zu blinken.*

*Hinweis: Wenn Sie den Adapter während des Reinigungsprogramms vom Netzstrom entfernen, wird das Programm abgebrochen.*

*Hinweis: 30 Minuten, nachdem der Ladevorgang abgeschlossen wurde, schaltet sich das SmartClean-System automatisch aus.*

**5 Um den Rasierer trocknen zu lassen, können Sie ihn bis zur nächsten Rasur im SmartClean-System lassen. Alternativ können Sie den Rasierer auch aus dem SmartClean-System nehmen, überschüssiges Wasser abschütteln, die Schereinheit öffnen und den Rasierer an der Luft trocknen lassen.**

## Die Kartusche des SmartClean-Systems ersetzen

Wenn Sie den Rasierer im SmartClean-System einmal pro Woche reinigen, hält die SmartClean-Kartusche ca. drei Monate.

Ersetzen Sie die Reinigungskartusche, wenn das Ersatzsymbol orange blinkt oder wenn Sie mit dem Reinigungsergebnis nicht mehr zufrieden sind.

Wenn Sie die Reinigungskartusche einmal pro Woche verwenden, reicht die SmartClean-Kartusche für ungefähr drei Monate

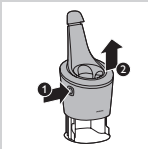

**1** Drücken Sie die Taste auf der Seite des SmartClean-Systems, und heben Sie den oberen Teil des SmartClean-Systems an.

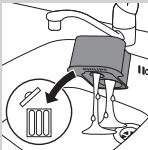

**2** Entfernen Sie die leere Reinigungskartusche aus dem SmartClean-System, und gießen Sie verbleibende Rückstände von Reinigungslösung aus der Reinigungskartusche.

Sie können die Reinigungsflüssigkeit einfach über dem Spülbecken ausgießen.

**3** Entsorgen Sie die leere Reinigungskartusche.



**4** Nehmen Sie die neue Reinigungskartusche aus der Verpackung, und ziehen Sie das Siegel von der Kartusche.

**5** Platzieren Sie die neue Reinigungskartusche im SmartClean-System.

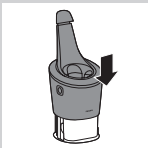

**6** Drücken Sie den oberen Teil des SmartClean-Systems wieder nach unten (Sie hören ein "Klicken").

## Den Rasierer unter fließendem Wasser reinigen

Für eine optimale Rasierleistung empfehlen wir, den Rasierer nach jedem Gebrauch zu reinigen.

Gehen Sie vorsichtig mit heißem Wasser um. Achten Sie darauf, dass das Wasser nicht zu heiß ist und Sie sich nicht die Hände verbrühen.

Trocknen Sie die Schereinheit niemals mit einem Tuch ab, um Beschädigungen der Scherköpfe zu vermeiden.

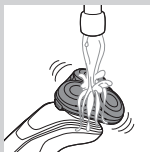

**1** Spülen Sie die Schereinheit von außen einige Zeit mit warmem Leitungswasser ab.



**2** Drücken Sie die Entriegelungstaste und öffnen Sie die Schereinheit.

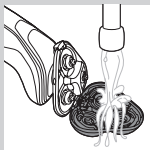

**3** Spülen Sie den Scherkopfhalter 30 Sekunden lang mit warmem Wasser ab.

**4** Schütteln Sie überschüssiges Wasser sorgfältig ab, und lassen Sie den Scherkopfhalter trocknen.

**5** Schließen Sie den Scherkopfhalter, bis er hörbar einrastet.

## Gründliche Reinigungsmethode

Vergewissern Sie sich, dass das Gerät ausgeschaltet ist.

**1** Drücken Sie die Entriegelungstaste und öffnen Sie die Schereinheit.





- 2** Ziehen Sie den Scherkopfhalter vom unteren Teil der Schereinheit ab.

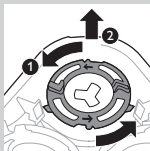

- 3** Drehen Sie die Halteringe gegen den Uhrzeigersinn, und entfernen Sie sie.

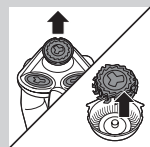

- 4** Entfernen Sie die Scherköpfe vom Scherkopfhalter. Jeder Scherkopf besteht aus einem Schermesser und einem Scherkorb.

*Hinweis: Reinigen Sie immer nur ein Schermesser mit dem dazugehörigen Scherkorb, da die Paare jeweils aufeinander eingeschliffen sind. Wenn Sie ein Schermesser versehentlich in den falschen Scherkorb einsetzen, kann es mehrere Wochen dauern, bis wieder die optimale Rasierleistung erreicht wird.*

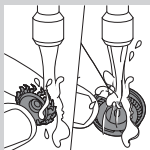

- 5** Reinigen Sie das Schermesser und den Scherkorb unter fließendem Wasser.



- 6** Setzen Sie nach dem Reinigen das Schermesser wieder in den Korb.

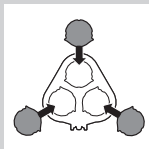

- 7** Setzen Sie die Scherköpfe wieder in den Scherkopfhalter ein.

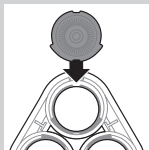

*Hinweis: Achten Sie darauf, dass die Vorsprünge an den Scherköpfen genau in die Aussparungen des Scherkopfhalters passen.*

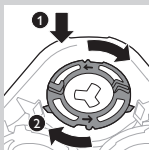

- 8** Setzen Sie die Halteringe wieder auf den Scherkopfhalter, und drehen Sie sie im Uhrzeigersinn.

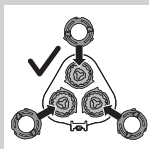

- Jeder Haltering verfügt über zwei Aussparungen und zwei Vorsprünge, die exakt auf die Vorsprünge und Aussparungen des Scherkopfhalters passen.

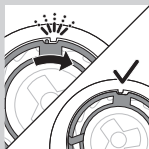

- Drehen Sie den Ring im Uhrzeigersinn, bis Sie ein Klicken hören und der Ring fest sitzt.

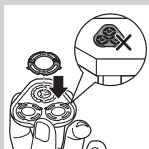

*Hinweis: Halten Sie den Scherkopfhalter in der Hand, wenn Sie die Scherköpfe und Halteringe wieder anbringen. Legen Sie den Scherkopfhalter dabei nicht auf einer Unterlage ab, da dies Schäden verursachen kann.*



- 9 Setzen Sie das Scharnier des Scherkopfhalters wieder in den Schlitz an der Schereinheit ein. Schließen Sie den Scherkopfhalter, bis er hörbar einrastet.

## Die Aufsätze reinigen

Trocknen Sie die Trimmer- oder Bart-Styler-Aufsätze niemals mit einem Handtuch oder Tuch ab, da dies die Schneideelemente beschädigen kann.

### Den Trimmeraufsatz reinigen

Reinigen Sie den Trimmeraufsatz nach jedem Gebrauch.

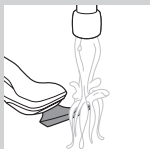

- 1 Schalten Sie das Gerät mit dem befestigten Trimmeraufsatz ein.
- 2 Spülen Sie den Trimmeraufsatz einige Zeit unter heißem, fließendem Wasser ab.
- 3 Schalten Sie das Gerät nach der Reinigung aus.



- 4 Schütteln Sie überschüssiges Wasser sorgfältig ab, und lassen Sie den Trimmeraufsatz trocknen.

*Tipp: Ölen Sie die Zähne des Langhaarschneiders alle sechs Monate mit einem Tropfen Nähmaschinenöl.*

### Den Bart-Styler-Aufsatz reinigen

Reinigen Sie den Bart-Styler-Aufsatz nach jedem Gebrauch.

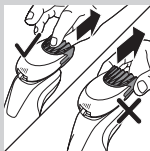

- 1 Ziehen Sie den Kammaufsatz vom Bart-Styler-Aufsatz ab.

*Hinweis: Halten Sie den Kamm in der Mitte, um ihn vom Aufsatz zu ziehen. Ziehen Sie nicht an den Seiten des Kamms.*



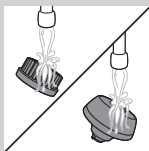
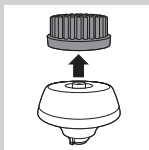
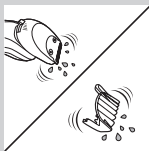
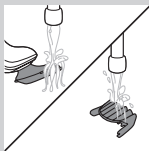

- 2** Schalten Sie das Gerät ein.
- 3** Spülen Sie den Bart-Styler-Aufsatz und den Kammaufsatz getrennt einige Zeit unter fließendem, warmem Wasser.
- 4** Schalten Sie das Gerät nach der Reinigung aus.
- 5** Schütteln Sie überschüssiges Wasser sorgfältig ab, und lassen Sie den Bart-Styler-Aufsatz und Kamm trocknen.

*Tip:* Ölen Sie die Zähne des Langhaarschneiders alle sechs Monate mit einem Tropfen Nähmaschinenöl.

### Den Reinigungsbürstenaufsatz reinigen

Reinigen Sie den Reinigungsbürstenaufsatz nach jedem Gebrauch.

- 1** Vergewissern Sie sich, dass das Gerät ausgeschaltet ist.
- 2** Entfernen Sie den Bürstenkopf von der Bürstenbasis.
- 3** Reinigen Sie beide Teile gründlich mit heißem Wasser und milder Seife.
- 4** Trocknen Sie den Reinigungsbürstenaufsatz mit einem Handtuch.

## Aufbewahrung

*Hinweis: Die im Lieferumfang enthaltenen Zubehörteile können je nach Produkt variieren. Das Feld zeigt die Zubehörteile an, die im Lieferumfang Ihres Geräts enthalten sind.*

*Hinweis: Wir empfehlen Ihnen zu warten, bis das Gerät und die Aufsätze trocken sind, bevor Sie die Schutzkappen auf die Aufsätze setzen und den Rasierer in der mitgelieferten Tasche aufbewahren.*



- Setzen Sie die Schutzkappe auf die Schereinheit, um sie vor Verschmutzungen zu schützen.



- Bewahren Sie den Rasierer in der im Lieferumfang enthaltenen Tasche auf.

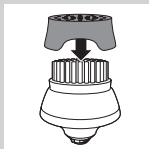

- Setzen Sie die Schutzkappe auf den Reinigungsbürstenaufsatz, um ihn vor Schmutzansammlungen zu schützen.

## Ersatz

## Den Reinigungsbürstenkopf ersetzen

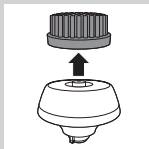

- Der Aufsatz mit dem Reinigungsbürstenkopf sollte alle 3 Monate ersetzt werden, oder früher, wenn die Bürstenfasern verformt oder beschädigt sind.

## Die Scherköpfe auswechseln

Für eine optimale Rasierleistung empfehlen wir, die Scherköpfe alle zwei Jahre auszuwechseln.

## Ersatzanzeige

Das Schereinheitssymbol leuchtet auf, um anzuzeigen, dass die Scherköpfe ersetzt werden müssen. Ersetzen Sie beschädigte Scherköpfe sofort. Ersetzen Sie die Scherköpfe nur durch original Philips Scherköpfe gemäß Kapitel "Zubehör bestellen".

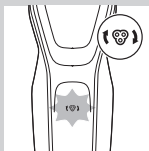

- 1** Das Schereinheitssymbol leuchtet beim Ausschalten des Rasierers durchgehend, um anzuzeigen, dass die Scherköpfe ersetzt werden müssen.
- 2** Drücken Sie die Entriegelungstaste und öffnen Sie die Schereinheit.
- 3** Ziehen Sie den Scherkopfhalter vom unteren Teil der Schereinheit ab.

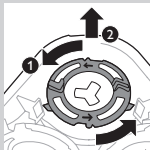

- 4** Drehen Sie die Halteringe gegen den Uhrzeigersinn, und entfernen Sie sie.

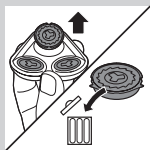

- 5** Entfernen Sie die Scherköpfe vom Scherkopfhalter, und entsorgen Sie sie.

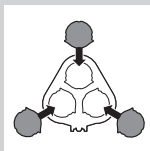

- 6** Setzen Sie neue Scherköpfe in den Halter.

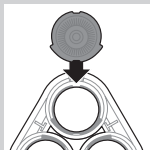

*Hinweis: Achten Sie darauf, dass die Vorsprünge an den Scherköpfen genau in die Aussparungen des Scherkopfhalters passen.*

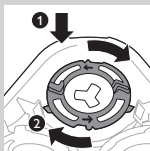

- 7** Setzen Sie die Halteringe wieder auf die Scherkopfhalter, und drehen Sie sie im Uhrzeigersinn.

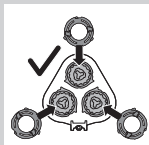

- Jeder Haltering verfügt über zwei Aussparungen und zwei Vorsprünge, die exakt auf die Vorsprünge und Aussparungen des Scherkopfhalters passen.

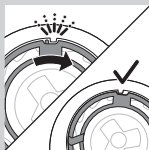

- Drehen Sie den Ring im Uhrzeigersinn, bis Sie ein Klicken hören und der Ring fest sitzt.

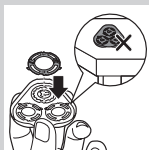

*Hinweis: Halten Sie den Scherkopfhalter in der Hand, wenn Sie die Scherköpfe und Halteringe wieder anbringen. Legen Sie den Scherkopfhalter dabei nicht auf einer Unterlage ab, da dies Schäden verursachen kann.*

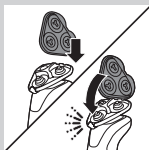

- 8** Setzen Sie das Scharnier des Scherkopfhalters wieder in den Schlitz an der Schereinheit ein. Schließen Sie den Scherkopfhalter, bis er hörbar einrastet.

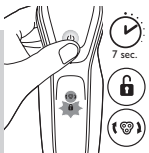

- 9** Um die Erinnerungsfunktion zurückzusetzen, halten Sie den Ein-/Ausschalter ungefähr 7 Sekunden lang gedrückt.

## Zubehör bestellen

Um Zubehörteile oder Ersatzteile zu kaufen, besuchen Sie **[www.shop.philips.com/service](http://www.shop.philips.com/service)**, oder gehen Sie zu Ihrem Philips Händler. Sie können auch das Philips Service-Center in Ihrem Land kontaktieren (die Kontaktdetails finden Sie in der internationalen Garantieschrift).

Die folgenden Teile sind erhältlich:

- Adapter HQ8505
- SH50 Philips Scherköpfe
- Philips Reinigungsspray für Scherköpfe HQ110
- RQ111 Philips Bart-Styler-Aufsatz
- RQ585 Philips Reinigungsbürstenaufsatz
- RQ560, RQ563 Philips Reinigungsbürstenköpfe
- JC301, JC302, JC303, JC304, JC305  
Reinigungskartusche

*Hinweis: Die Verfügbarkeit von Zubehör kann je nach Land unterschiedlich sein.*

## Scherköpfe

- Wir empfehlen Ihnen, die Scherköpfe alle 2 Jahre auszuwechseln. Ersetzen Sie die Scherköpfe immer mit Original-SH50-Scherköpfen von Philips.



## Recycling



- Dieses Symbol bedeutet, dass das Produkt nicht mit dem normalen Hausmüll entsorgt werden kann (2012/19/EU).



- Dieses Symbol bedeutet, dass das Produkt einen integrierten Akku enthält, der nicht mit dem normalen Hausmüll entsorgt werden darf (2006/66/EG). Wir empfehlen Ihnen dringend, Ihr Produkt zu einer offiziellen Sammelstelle oder einem Philips Service-Center zu bringen, um den Akku von einem Fachmann entfernen zu lassen.
- Befolgen Sie die örtlichen Bestimmungen zur getrennten Entsorgung von elektrischen und elektronischen Produkten und Akkus. Durch die korrekte Entsorgung werden Umwelt und Menschen vor negativen Folgen geschützt.

### Den Akku aus dem Rasierer entfernen

Nehmen Sie den Akku nur zur Entsorgung des Rasierers heraus. Vergewissern Sie sich, dass der Akku beim Herausnehmen vollständig entladen ist.

Vorsicht: Die Schienen am Akku sind scharf!

- 1** Entfernen Sie die Schraube auf der Rückseite mit einem Schraubendreher. Nehmen Sie dann die Rückseite ab.

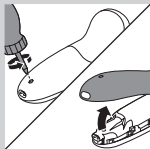

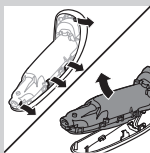

- 2** Biegen Sie die Haken beiseite, und nehmen Sie die Stromeinheit heraus.

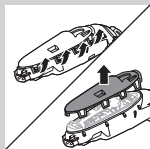

- 3** Brechen Sie die Haken durch, und nehmen Sie die Vorderseite der Stromeinheit ab.

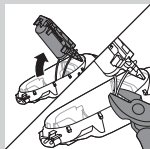

- 4** Nehmen Sie das Akkufach heraus, und schneiden Sie die Akkulaschen mit einer Drahtschere ab.

## Garantie und Support

Für Unterstützung und weitere Informationen besuchen Sie die Philips Website unter **[www.philips.com/support](http://www.philips.com/support)**, oder lesen Sie die internationale Garantieschrift.

## Garantieeinschränkungen

Die Scherköpfe (Schermesser und Scherkörbe) unterliegen nicht den Bedingungen der internationalen Garantie, da sie einem normalen Verschleiß ausgesetzt sind.

## Fehlerbehebung

In diesem Abschnitt sind die häufigsten Probleme zusammengestellt, die mit Ihrem Gerät auftreten können. Sollten Sie ein Problem mithilfe der



nachstehenden Informationen nicht beheben können, besuchen Sie unsere Website unter: **[www.philips.com/support](http://www.philips.com/support)** für eine Liste mit häufig gestellten Fragen, oder wenden Sie sich den Kundendienst in Ihrem Land.

Problem	Mögliche Ursache	Lösung
Der Rasierer rasiert nicht mehr so gut wie bisher.	Die Scherköpfe sind beschädigt oder abgenutzt.	Wechseln Sie die Scherköpfe aus (siehe "Ersatz").

Problem	Mögliche Ursache	Lösung
	Haare oder Schmutz blockieren die Scherköpfe.	Reinigen Sie die Scherköpfe, indem Sie die gründliche Reinigungsmethode anwenden (siehe Kapitel "Reinigung und Wartung").
Der Rasierer funktioniert nicht, wenn ich den Ein-/Ausschalter drücke.	Der Rasierer ist noch mit dem Stromnetz verbunden. Aus Sicherheitsgründen kann der Rasierer nur ohne Kabel verwendet werden.	Trennen Sie den Rasierer von der Stromversorgung, und drücken Sie den Ein-/Ausschalter, um den Rasierer einzuschalten (siehe Abschnitt "Erinnerung 'Vor Gebrauch von der Stromversorgung trennen'").
	Der Akku ist leer.	Laden Sie den Akku auf (siehe Kapitel "Laden").
	Die Reisesicherung ist aktiviert.	Halten Sie den Ein-/Ausschalter drei Sekunden lang gedrückt, um die Reisesicherung zu deaktivieren.

Problem	Mögliche Ursache	Lösung
	Die Schereinheit ist so stark verschmutzt oder beschädigt, dass der Motor nicht mehr laufen kann.	Reinigen Sie die Scherköpfe, oder wechseln Sie sie aus (siehe Kapitel "Reinigung und Wartung" und "Ersatz").
Der Rasierer ist nach der Reinigung im SmartClean-System nicht richtig sauber.	Sie haben den Rasierer nicht richtig in das SmartClean-System eingesetzt, sodass keine elektrische Verbindung zwischen dem SmartClean-System und dem Rasierer besteht.	Drücken Sie die obere Kappe (Sie hören ein "Klicken") nach unten, um eine ordnungsgemäße Verbindung zwischen dem Rasierer und dem SmartClean-System zu gewährleisten.
	Die Reinigungskartusche ist leer. Das Ersatzsymbol blinkt, um anzuzeigen, dass Sie die Reinigungskartusche ersetzen müssen.	Setzen Sie eine neue Reinigungskartusche in das SmartClean-System ein (siehe Kapitel "Reinigung und Wartung").
	Sie haben eine andere Reinigungskartusche als die Philips Original-Reinigungskartusche verwendet.	Verwenden Sie nur die Original-Reinigungskartuschen von Philips.

Problem	Mögliche Ursache	Lösung
Wasser tritt aus der Unterseite des Rasierers aus.	Während der Reinigung kann sich Wasser zwischen dem inneren und dem äußeren Gehäuse des Rasierers ansammeln.	Das ist normal und völlig ungefährlich, da die gesamte Elektronik im Inneren des Geräts versiegelt ist.
Das SmartClean-System funktioniert nicht, wenn ich den Ein-/Ausschalter drücke.	Das SmartClean-System ist nicht an die Stromversorgung angeschlossen.	Stecken Sie den kleinen Stecker in das SmartClean-System, und schließen den Adapter am Netzstrom an.
Der Rasierer ist nicht vollständig aufgeladen, nachdem ich ihn im SmartClean-System geladen habe.	Sie haben den Rasierer nicht richtig in das SmartClean-System eingesetzt.	Stellen Sie sicher, dass Sie den Rasierer in das SmartClean-System drücken, bis er einrastet, und drücken Sie die obere Kappe nach unten.
Ich habe die Scherköpfe ausgetauscht, aber das Ersatzsymbol wird noch angezeigt.	Sie haben den Rasierer nicht zurückgesetzt.	Setzen Sie den Rasierer durch Drücken des Ein-/Ausschalters für 7 Sekunden zurück (Siehe Kapitel "Ersatz").

Problem	Mögliche Ursache	Lösung
Ein Scherkopfsymbol wurde plötzlich auf dem Display angezeigt.	Dieses Symbol ist eine Ersatzanzeige.	Wechseln Sie die Scherköpfe aus (siehe "Ersatz").
Der Nasenhaarschneideraufsatz zieht an den Haaren.	Sie bewegen das Gerät zu schnell.	Bewegen Sie das Gerät nicht zu schnell.
Der Nasenhaarschneideraufsatz funktioniert nicht.	Die Schneideeinheit des Aufsatzes ist sehr schmutzig, z. B. weil Nasenschleim im Inneren der Schneideeinheit getrocknet ist.	Reinigen Sie die Schneideeinheit unter fließendem heißem Wasser. Schalten Sie das Gerät ein, und spülen Sie die Schneideeinheit erneut aus, um noch verbliebene Haare zu entfernen.

Wenn die Reinigung des Nasenhaarschneiders unter fließendem Wasser die Blockade der Schneideeinheit nicht löst, tauchen Sie sie für einige Minuten in ein Glas mit warmem Wasser. Schalten Sie dann das Gerät ein, und spülen Sie es unter fließendem Wasser aus.

## Introduction

Félicitations pour votre achat et bienvenue dans l'univers Philips ! Pour profiter pleinement de l'assistance Philips, enregistrez votre produit sur le site à l'adresse suivante : **[www.philips.com/welcome](http://www.philips.com/welcome)**.

## Description générale (fig. 1)

- 1 Capot de protection pour la brosse nettoyante (certains modèles uniquement)
- 2 Brosse nettoyante clipsable (certains modèles uniquement)
- 3 Sabot de l'accessoire barbe (certains modèles uniquement)
- 4 Accessoire barbe clipsable (certains modèles uniquement)
- 5 Accessoire de tonte clipsable (certains modèles uniquement)
- 6 Capot de protection pour l'unité de rasage (certains modèles uniquement)
- 7 Unité de rasage clipsable
- 8 Bouton marche/arrêt
- 9 Bouton Turbo (certains modèles uniquement)
- 10 Poignée
- 11 Prise pour petite fiche
- 12 Témoin de charge de la batterie avec 1 voyant
- 13 Témoin de charge de la batterie avec 3 voyants
- 14 Symbole Débrancher avant utilisation
- 15 Symbole de verrouillage
- 16 Rappel de remplacement
- 17 Alarme de nettoyage
- 18 Cartouche de nettoyage du système SmartClean
- 19 Système SmartClean (certains modèles uniquement)
- 20 Capuchon du système SmartClean

- 21 Bouton marche/arrêt
- 22 Symbole de batterie
- 23 Symbole de nettoyage
- 24 Symbole de remplacement
- 25 Symbole « Prêt à l'emploi »
- 26 Adaptateur
- 27 Petite fiche
- 28 Housse (certains modèles uniquement)

*Remarque : Les accessoires fournis peuvent varier selon les différents produits. L'emballage indique les accessoires qui ont été fournis avec votre appareil.*

### Informations de sécurité importantes

Lisez attentivement ces informations importantes avant d'utiliser l'appareil et ses accessoires et conservez-les pour un usage ultérieur. Les accessoires fournis peuvent varier selon les différents produits.

#### **Danger**

- Gardez l'adaptateur au sec.

#### **Avertissement**

- L'adaptateur contient un transformateur. N'essayez pas de remplacer la fiche de l'adaptateur pour éviter tout accident.
- Cet appareil peut être utilisé par des enfants âgés de 8 ans ou plus, des personnes dont les capacités physiques, sensorielles ou intellectuelles sont réduites ou des personnes manquant d'expérience et de connaissances, à condition que ces enfants ou personnes soient sous surveillance ou qu'ils aient reçu des instructions quant à l'utilisation sécurisée de l'appareil et qu'ils aient pris connaissance des dangers encourus. Les enfants ne doivent pas jouer avec l'appareil. Le nettoyage et l'entretien ne doivent pas être réalisés par des enfants sans surveillance.
- Débranchez toujours le rasoir avant de le nettoyer sous l'eau.



- Vérifiez toujours l'appareil avant de l'utiliser. Afin d'éviter tout accident, n'utilisez pas l'appareil s'il est endommagé. Remplacez toujours une partie endommagée par une pièce du même type.

### Attention



- Ne plongez jamais le système de nettoyage ni la base de recharge dans l'eau et ne les rincez pas sous l'eau.
- N'utilisez jamais une eau dont la température est supérieure à 80 °C pour rincer le rasoir.
- N'utilisez pas cet appareil à d'autres fins que celles pour lesquelles il a été conçu (voir le mode d'emploi).
- Pour des raisons d'hygiène, l'appareil doit être utilisé par une seule personne.
- N'utilisez pas l'adaptateur dans ou à proximité de prises murales qui contiennent ou ont contenu un désodorisant électrique, et ce afin d'éviter tout dommage irréparable de l'adaptateur.
- N'utilisez jamais d'air comprimé, de tampons à récurer, de produits abrasifs ou de détergents agressifs tels que de l'essence ou de l'acétone pour nettoyer l'appareil.
- Si votre rasoir est équipé d'un système de nettoyage, utilisez toujours le liquide de nettoyage Philips d'origine (cartouche ou flacon, en fonction du type de système de nettoyage).
- Placez toujours le système de nettoyage sur une surface stable et horizontale pour éviter toute fuite de liquide.
- Si votre système de nettoyage utilise une cartouche de nettoyage, assurez-vous toujours que le compartiment de la cartouche est fermé avant d'utiliser le système de nettoyage pour nettoyer ou charger le rasoir.
- Lorsque le système de nettoyage est prêt à l'emploi, ne le bougez pas pour éviter toute fuite.



- Lorsque vous rincez l'appareil, de l'eau peut s'écouler par la prise inférieure. Ce phénomène est normal et ne présente pas de danger car toutes les pièces électroniques à l'intérieur du rasoir sont protégées.

### **Champs électromagnétiques (CEM)**

- Cet appareil Philips est conforme à toutes les normes et à tous les règlements applicables relatifs à l'exposition aux champs électromagnétiques.

### **Général**

- Ce rasoir est étanche. Il peut être utilisé dans le bain ou sous la douche et nettoyé à l'eau courante en toute sécurité. Pour des raisons de sécurité, le rasoir est dès lors uniquement prévu pour une utilisation sans fil.
- L'appareil est conçu pour une tension secteur comprise entre 100V et 240V.
- L'adaptateur transforme la tension de 100-240V en une tension de sécurité de moins de 24V.



## **Afficheur**

### **Charge**

#### **Témoin de charge de la batterie avec 3 voyants**

- La charge dure environ 1 heure.
- Charge rapide : lorsque l'appareil est branché sur le secteur, les voyants du témoin de charge de la batterie s'allument l'un après l'autre en continu. Lorsque l'appareil est suffisamment chargé pour une séance de rasage, le voyant inférieur du témoin de charge de la batterie clignote lentement.

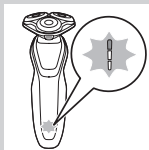

- Si vous laissez l'appareil branché sur le secteur, le processus de charge se poursuit. Pour indiquer que l'appareil est en cours de charge, le voyant inférieur se met tout d'abord à clignoter, puis reste allumé. Ensuite, le second voyant clignote, puis reste allumé, et ainsi de suite jusqu'à ce que l'appareil soit complètement chargé.

### **Témoin de charge de la batterie avec 1 voyant**

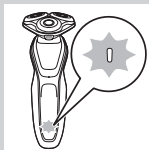

- La charge dure environ 1 heure.
- Charge rapide : lorsque l'appareil ne contient pas assez d'énergie pour une séance de rasage, le témoin de charge de la batterie clignote rapidement. Lorsque le témoin de charge de la batterie se met à clignoter lentement, cela signifie que l'appareil est suffisamment chargé pour une séance de rasage.
- Si vous laissez l'appareil branché sur le secteur, le processus de charge se poursuit. Pour indiquer que l'appareil est en cours de charge, le témoin de charge de la batterie clignote lentement.

### **Batterie entièrement chargée**

*Remarque : Cet appareil est uniquement prévu pour une utilisation sans fil.*

*Remarque : Lorsque la batterie est entièrement chargée, l'afficheur s'éteint automatiquement au bout de 30 minutes. Si vous appuyez sur le bouton marche/arrêt pendant la charge, le symbole « Débrancher avant utilisation » clignote en blanc pour vous rappeler que vous devez débrancher l'appareil de la prise secteur.*

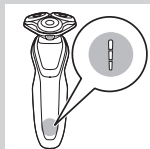

Lorsque la batterie est entièrement chargée, tous les voyants du témoin de charge de la batterie s'allument de manière continue.

- Témoin de charge de la batterie avec 3 voyants

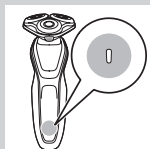

- Témoin de charge de la batterie avec 1 voyant

---

### **Piles faibles**

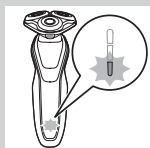

Lorsque la batterie est presque vide, le témoin de charge de la batterie clignote en orange.

- Témoin de charge de la batterie avec 3 voyants



- Témoin de charge de la batterie avec 1 voyant

---

### **Niveau de charge de la batterie**

**Témoin de charge de la batterie avec 3 voyants**

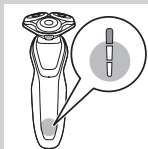

- Le niveau de charge de la batterie restant est indiqué par les voyants du témoin de charge de la batterie qui s'allument de manière continue.

### Rappel « Débrancher avant utilisation »



- L'appareil est équipé d'un rappel « Débrancher avant utilisation ». Le symbole « Débrancher avant utilisation » commence à clignoter pour vous rappeler que vous devez débrancher l'appareil de l'adaptateur avant de l'allumer.

### Alarme de nettoyage

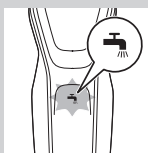

Pour garantir des performances de rasage optimales, nous vous recommandons de nettoyer le rasoir après chaque utilisation.

- Lorsque vous éteignez le rasoir, l'alarme de nettoyage clignote pour rappeler de nettoyer le rasoir.

### Système de verrouillage pour voyage



Vous pouvez verrouiller le rasoir si vous partez en voyage. Le verrouillage empêche le rasoir de se mettre en marche accidentellement.

### Activation du verrouillage

- 1** Appuyez sur le bouton marche/arrêt pendant 3 secondes pour activer le verrouillage.



- Lorsque vous activez le verrouillage, le symbole de verrouillage s'allume de manière continue. Une fois que le verrouillage est activé, le symbole de verrouillage clignote.

### Désactivation du verrouillage

**1** Maintenez enfoncé le bouton marche/arrêt pendant 3 secondes.

- Le symbole du système de verrouillage clignote, puis s'allume de manière continue. Le rasoir est de nouveau prêt à l'emploi.



### Remplacement des têtes de rasage

Pour garantir des performances de rasage optimales, nous vous recommandons de remplacer les têtes de rasage tous les deux ans.

- Pour vous rappeler de remplacer les têtes de rasage, l'appareil est équipé d'un rappel de remplacement. Ce dernier s'allume de manière continue.



*Remarque :Après avoir remplacé les têtes de rasage, vous devez réinitialiser le rappel de remplacement en appuyant sur le bouton marche/arrêt pendant 7 secondes.*

### Fonction Turbo (certains modèles uniquement)

L'appareil est équipé d'une fonction Turbo ou Turbo+. Ce réglage est destiné à un rasage plus rapide et plus intense, et permet de simplifier le rasage des zones difficiles à atteindre.

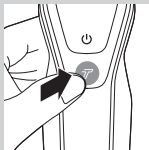

### Activation de la fonction Turbo

- 1 Pour activer la fonction Turbo, appuyez sur le bouton Turbo.

### Désactivation de la fonction Turbo

- 1 Pour désactiver la fonction Turbo, il vous suffit de réappuyer sur le bouton Turbo.

## Charge

La charge dure environ 1 heure.

*Remarque : Cet appareil est uniquement prévu pour une utilisation sans fil.*

Mettez le rasoir en charge avant de l'utiliser pour la première fois et lorsque l'afficheur indique que la batterie est presque déchargée.

### Charge avec l'adaptateur

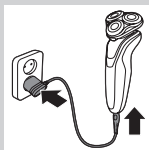

- 1 Insérez la petite fiche dans l'appareil et l'adaptateur secteur dans la prise secteur.

### Charge dans le système SmartClean (certains modèles uniquement)

- 1 Insérez la petite fiche dans le système SmartClean.
- 2 Branchez l'adaptateur sur la prise secteur.

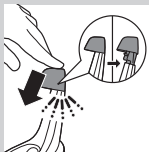

- 3** Appuyez sur le capuchon supérieur pour pouvoir placer le rasoir sur le support (clic).

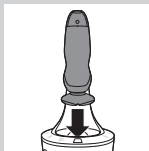

- 4** Maintenez le rasoir à l'envers au-dessus du support avec l'avant du rasoir orienté vers le système SmartClean.

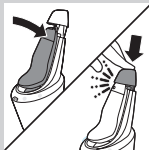

- 5** Placez le rasoir dans le support, penchez le rasoir en arrière et appuyez sur le capuchon supérieur pour connecter le rasoir (clic).
- Le symbole de la batterie clignote lentement pour indiquer que le rasoir est en cours de charge.

## Utilisation du rasoir

### Mise sous et hors tension de l'appareil

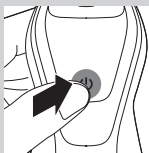

- 1** Pour allumer l'appareil, appuyez sur le bouton marche/arrêt.
- 2** Pour éteindre l'appareil, appuyez sur le bouton marche/arrêt.
- Témoin de charge de la batterie avec 3 voyants : l'afficheur s'allume pendant quelques secondes pour indiquer le niveau de charge de la batterie.

## Rasage

### Période d'adaptation de la peau

Il est possible que vos premières séances de rasage n'apportent pas les résultats escomptés et que votre peau soit même légèrement irritée. Ce phénomène est normal. Votre peau et votre barbe ont besoin de temps pour s'adapter au nouveau système de rasage. Nous vous conseillons de vous raser régulièrement (au moins 3 fois par semaine) avec ce rasoir pendant 3 semaines pour habituer votre peau à ce nouveau rasoir.



*Remarque : Cet appareil est uniquement prévu pour une utilisation sans fil.*

- 1** Allumez l'appareil.
- 2** Faites glisser les têtes de rasoir sur votre peau en effectuant des mouvements circulaires.

*Remarque : Ne faites pas de mouvements rectilignes.*

- 3** Nettoyez le rasoir après utilisation (voir le chapitre « Nettoyage et entretien »).

### Rasage sur peau humide

Vous pouvez également utiliser ce rasoir sous la douche ou sur un visage humide avec de la mousse à raser ou du gel de rasage.

Pour vous raser avec de la mousse à raser ou du gel de rasage suivez les étapes ci-dessous :

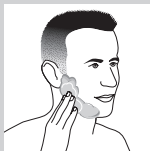
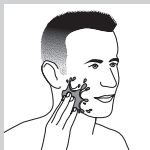

- 1** Mouillez votre peau.
- 2** Appliquez de la mousse à raser ou du gel de rasage sur votre peau.





**3** Rincez la tête de rasoir sous le robinet afin que le rasoir puisse continuer à glisser en douceur sur votre peau.

**4** Allumez le rasoir.



**5** Faites glisser les têtes de rasoir sur votre peau en effectuant des mouvements circulaires.

*Remarque : Rincez le rasoir sous le robinet régulièrement afin que le rasoir puisse continuer à glisser en douceur sur votre peau.*

**6** Séchez votre visage et nettoyez soigneusement le rasoir après utilisation (voir le chapitre « Nettoyage et entretien »).

*Remarque : Rincez le rasoir pour éliminer complètement la mousse.*

### Fonction Turbo (certains modèles uniquement)

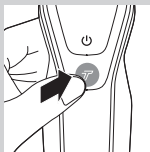

L'appareil est équipé d'une fonction Turbo ou Turbo+ pour un rasage aisé des zones difficiles à atteindre.

**1** Allumez le rasoir.

**2** Appuyez sur le bouton Turbo pour activer la fonction Turbo si vous souhaitez raser les zones difficiles à atteindre plus rapidement.

**3** Faites glisser les têtes de rasoir sur votre peau en effectuant des mouvements circulaires.

*Remarque : Ne faites pas de mouvements rectilignes.*

**4** Pour désactiver la fonction Turbo, il vous suffit d'appuyer sur le bouton Turbo.



## Utilisation des accessoires clipsables

*Remarque : Les accessoires fournis peuvent varier selon les différents produits. L'emballage indique les accessoires qui ont été fournis avec votre appareil.*

### Retrait ou fixation des accessoires clipsables

- 1 Assurez-vous que l'appareil est éteint.
- 2 Détachez l'accessoire de l'appareil.

*Remarque : Ne tournez pas l'accessoire pendant que vous le retirez de l'appareil.*

- 3 Insérez la languette de l'accessoire dans la fente située sur la partie supérieure de l'appareil. Fixez ensuite l'accessoire sur l'appareil en le poussant vers le bas (clic).

### Utilisation de la tondeuse

Vous pouvez utiliser la tondeuse pour tailler vos favoris et votre moustache.

- 1 Assurez-vous que l'appareil est éteint.
- 2 Insérez la languette de l'accessoire dans la fente située sur la partie supérieure du rasoir. Fixez ensuite l'accessoire de tonte sur l'appareil en la poussant vers le bas (clic).
- 3 Allumez l'appareil.
- 4 Vous pouvez commencer à vous tailler les favoris et la moustache.
- 5 Nettoyez soigneusement l'accessoire après utilisation (voir le chapitre « Nettoyage et entretien »).

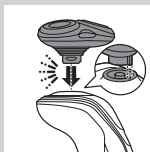
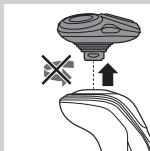

## Utilisation de l'accessoire barbe

- 1 Assurez-vous que l'appareil est éteint.
- 2 Insérez la languette de l'accessoire dans la fente située sur la partie supérieure de l'appareil. Fixez ensuite l'accessoire sur l'appareil en le poussant vers le bas (clic).



## Utilisation de l'accessoire barbe avec sabot

Vous pouvez utiliser l'accessoire barbe avec le sabot pour mettre en forme votre barbe avec un réglage défini, mais également à différentes hauteurs de coupe. Vous pouvez également l'utiliser pour pré-tailler les poils longs avant de vous raser pour un rasage plus agréable.

Les réglages de la hauteur de coupe sur l'accessoire barbe correspondent à la hauteur restante de votre barbe après la coupe. Ils vont de 1 à 5 mm.

- 1 Faites glisser le sabot dans les rainures situées des deux côtés de l'accessoire (clic).
- 2 Appuyez sur le sélecteur de hauteur de coupe, puis poussez-le vers la gauche ou la droite pour sélectionner le réglage de la hauteur de coupe souhaité.
- 3 Allumez l'appareil.

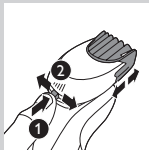

- 4 Vous pouvez maintenant mettre en forme votre barbe **en déplaçant l'accessoire vers le haut avec une légère pression et en veillant à ce que l'avant du sabot soit entièrement en contact avec la peau.**
- 5 Nettoyez soigneusement l'accessoire après utilisation (voir le chapitre « Nettoyage et entretien »).

### Utilisation de l'accessoire barbe sans sabot

Vous pouvez utiliser l'accessoire barbe sans sabot pour tailler les contours de votre barbe, de votre moustache, de vos pattes ou de votre nuque à une hauteur de 0,5 mm.

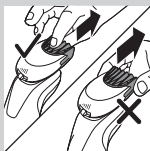

- 1** Retirez le sabot de l'accessoire.

*Remarque : Saisissez le sabot en son centre pour le retirer de l'accessoire. Ne tirez pas sur les côtés du sabot.*

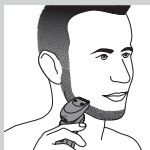

- 2** Allumez l'appareil.

- 3** Vous pouvez maintenant commencer à dessiner les contours de votre barbe, de votre moustache, de vos pattes ou de votre nuque en déplaçant l'accessoire barbe vers le bas avec une légère pression tout en le maintenant perpendiculairement à la peau.

- 4** Nettoyez soigneusement l'accessoire après utilisation (voir le chapitre « Nettoyage et entretien »).

### Utilisation de la brosse nettoyante

Utilisez la brosse nettoyante rotative avec votre crème nettoyante quotidienne. La brosse nettoyante supprime l'huile et la saleté, contribuant à une peau saine et exempte d'huile.

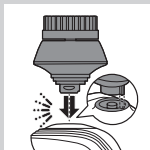

- 1** Insérez la languette de l'accessoire dans la fente située sur la partie supérieure de l'appareil. Fixez ensuite l'accessoire sur l'appareil en le poussant vers le bas (clic).



- 2** Humidifiez l'accessoire avec de l'eau. N'utilisez pas l'appareil avec une tête de brosse sèche car cela pourrait irriter la peau.

*Conseil : Utilisez l'accessoire avant le rasage pour un rasage plus facile et un résultat plus hygiénique.*



- 3** Humidifiez votre visage avec de l'eau et appliquez un produit nettoyant sur votre visage.
- 4** Placez l'accessoire sur votre joue droite.
- 5** Allumez l'appareil.

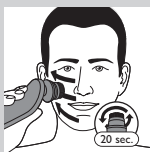

- 6** Déplacez doucement l'accessoire sur votre peau du nez vers l'oreille. N'appuyez pas l'accessoire trop fortement sur la peau afin que le nettoyage reste agréable.

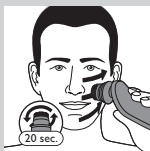

- 7** Au bout d'environ 20 secondes, vous pouvez déplacer l'accessoire vers votre joue gauche et commencer à nettoyer cette partie de votre visage.

Attention : Ne nettoyez pas la zone sensible autour de vos yeux.

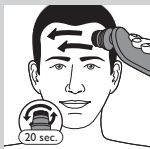

- 8** Au bout d'environ 20 secondes, vous pouvez déplacer l'accessoire vers votre front et commencer à nettoyer cette partie de votre visage. Déplacez doucement l'accessoire de gauche à droite.

*Remarque : Nous vous conseillons de ne pas exagérer le nettoyage et de ne pas nettoyer une zone pendant plus de 20 secondes.*



- 9** Après l'utilisation, rincez et séchez votre visage. Votre visage est maintenant prêt pour la prochaine étape de vos soins quotidiens.
- 10** Nettoyez soigneusement l'accessoire après utilisation (voir le chapitre « Nettoyage et entretien »).

## Nettoyage et entretien

*Remarque : Les accessoires fournis peuvent varier selon les différents produits. L'emballage indique les accessoires qui ont été fournis avec votre appareil.*

### **Nettoyage du rasoir dans le système SmartClean (certains modèles uniquement)**



N'inclinez pas le système SmartClean pour éviter les fuites.

*Remarque : Tenez le système SmartClean tandis que vous le préparez pour utilisation.*

*Remarque : Si vous nettoyez le rasoir dans le système SmartClean une fois par semaine, la cartouche SmartClean durera environ trois mois.*

### **Préparation du système SmartClean pour utilisation**

- 1** Branchez la petite fiche au dos du système SmartClean.
- 2** Branchez l'adaptateur sur la prise secteur.

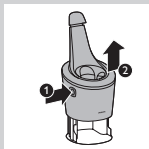

- 3** Appuyez sur le bouton latéral du système SmartClean et soulevez le haut du système SmartClean.

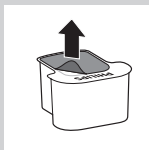

- 4** Enlevez la protection hermétique de la cartouche de nettoyage.



- 5** Placez la cartouche de nettoyage dans le système SmartClean.

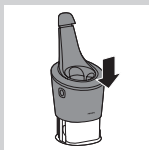

- 6** Remettez en place le haut du système SmartClean en appuyant dessus (clic).

### Utilisation du système SmartClean

Veillez toujours à évacuer l'excès d'eau du rasoir avant de l'installer dans le système SmartClean.

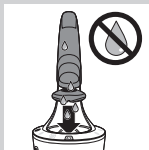

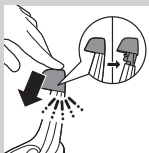

- 1** Appuyez sur le capuchon supérieur pour pouvoir placer le rasoir sur le support (clac).

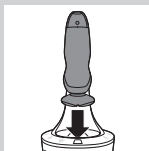

- 2** Maintenez le rasoir à l'envers au-dessus du support avec l'avant du rasoir orienté vers le système SmartClean.

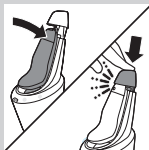

- 3** Placez le rasoir dans le support, penchez le rasoir en arrière et appuyez sur le capuchon supérieur pour connecter le rasoir (clac).

- Le symbole de la batterie clignote lentement pour indiquer que le rasoir est en cours de charge.

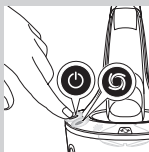

- 4** Appuyez sur le bouton Marche/Arrêt du système de nettoyage SmartClean pour démarrer le programme de nettoyage.

- Pendant le programme de nettoyage (qui dure environ 10 minutes), le symbole de nettoyage clignote.
- Au terme du programme de nettoyage, le symbole « Prêt à l'emploi » s'allume en continu.
- Le symbole de la batterie s'allume de manière continue pour indiquer que le rasoir est complètement chargé. Cette opération dure environ 1 heure.

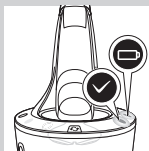

*Remarque : Si vous appuyez sur le bouton marche/arrêt du système SmartClean pendant le programme*



de nettoyage, le programme s'arrête. Dans un tel cas, le symbole de nettoyage cesse de clignoter.

*Remarque : Si vous retirez l'adaptateur de la prise secteur pendant le programme de nettoyage, le programme s'annule.*

*Remarque : 30 minutes après la fin de la phase de charge, le système SmartClean s'éteint automatiquement.*

**5** Pour faire sécher le rasoir, vous pouvez le laisser dans le système SmartClean jusqu'au prochain rasage. Vous pouvez aussi retirer le rasoir du système SmartClean, le secouer pour éliminer l'excès d'eau, ouvrir l'unité de rasage et laisser sécher le rasoir.

### Remplacement de la cartouche du système SmartClean

Si vous nettoyez le rasoir dans le système SmartClean une fois par semaine, la cartouche SmartClean durera environ trois mois. Remplacez la cartouche de nettoyage lorsque le symbole de remplacement clignote en orange ou lorsque vous n'êtes plus satisfait(e) des résultats de nettoyage. Si elle est utilisée une fois par semaine, la cartouche SmartClean durera environ trois mois.

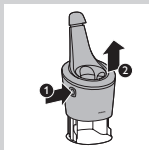

**1** Appuyez sur le bouton latéral du système SmartClean et soulevez le haut du système SmartClean.

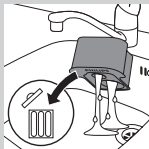

**2** Videz le liquide de nettoyage qui reste encore dans la cartouche de nettoyage avant de la jeter.

Vous pouvez simplement verser le liquide de nettoyage dans le lavabo.

**3** Jetez la cartouche vide de nettoyage.



- 4** Déballez la nouvelle cartouche de nettoyage, puis retirez la protection hermétique de la cartouche.
- 5** Placez la nouvelle cartouche de nettoyage dans le système SmartClean.

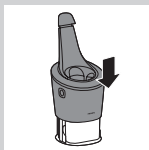

- 6** Remettez en place le haut du système SmartClean en appuyant dessus (clic).

### Nettoyage du rasoir à l'eau

Pour garantir des performances de rasage optimales, nettoyez le rasoir après chaque utilisation.

Veillez à ce que l'eau ne soit pas trop chaude pour ne pas vous brûler.

Ne séchez jamais la tête de rasoir à l'aide d'une serviette au risque d'endommager les têtes de rasoir.



- 1** Rincez la tête du rasoir à l'eau chaude pendant un certain temps.



- 2** Appuyez sur le bouton de déverrouillage pour ouvrir la tête de rasoir.

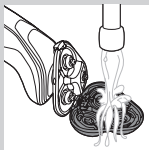

- 3** Rincez le support de la tête de rasage sous l'eau chaude pendant 30 secondes.
- 4** Secouez la tête de rasoir pour éliminer l'excès d'eau et laissez-la sécher.
- 5** Fermez le support de la tête de rasage (clic).

### Méthode de nettoyage en profondeur



Assurez-vous que l'appareil est éteint.

- 1** Appuyez sur le bouton de déverrouillage pour ouvrir la tête de rasoir.



- 2** Retirez le support de la tête de rasage de la partie inférieure de la tête de rasoir.

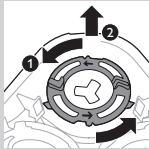

- 3** Tournez les anneaux de fixation dans le sens inverse des aiguilles d'une montre et retirez-les.

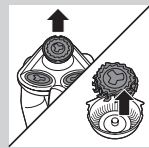

- 4** Retirez les têtes de rasage à l'aide de leur support. Chaque tête se compose d'une lame et d'une grille.

*Remarque : Nettoyez uniquement une lame et une grille à la fois, car elles sont assemblées par paire. Si par erreur vous ne placez pas une lame dans la bonne grille, plusieurs semaines risquent d'être nécessaires avant que vous ne puissiez obtenir à nouveau un rasage optimal.*

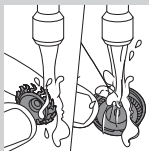

- 5** Nettoyez la lame et la grille en les passant sous l'eau du robinet.

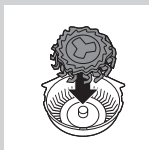

- 6** Après nettoyage, remplacez la lame dans la grille.

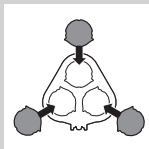

- 7** Remplacez les têtes de rasage sur leur support.

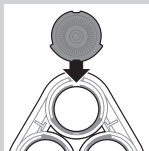

*Remarque : Veillez à ce que les têtes de rasage s'encastrent parfaitement dans les encoches de leur support.*

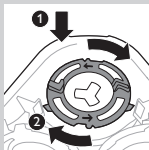

- 8** Remettez les anneaux de fixation en place sur le support de la tête de rasage et tournez-les dans le sens des aiguilles d'une montre.

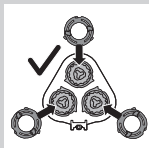

- Chaque anneau de fixation est pourvu de deux encoches et de deux parties saillantes qui s'encastrent dans celles du support de la tête de rasage.

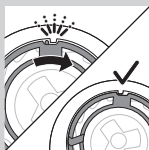

- Faites tourner l'anneau dans le sens des aiguilles d'une montre jusqu'à ce que vous entendiez 'clic' et que l'anneau soit fixé.

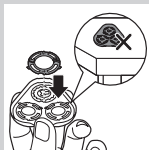

*Remarque : Tenez le support de la tête de rasage dans la main lorsque vous réinsérez les têtes de rasage et refixez les anneaux de fixation. Ne placez pas le support de la tête de rasage sur une surface lors de cette opération car vous risqueriez de l'endommager.*

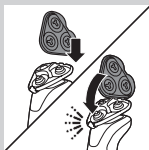

- 9 Réinsérez la charnière du support de la tête de rasage dans la fente de la tête de rasage. Fermez le support de la tête de rasage (clic).

## Nettoyage des accessoires clipsables

Ne séchez jamais l'accessoire de tonte ou l'accessoire barbe à l'aide d'une serviette ou d'un mouchoir car vous risqueriez d'endommager les dents de tonte.

## Nettoyage de la tondeuse

Nettoyez la tondeuse après chaque utilisation.

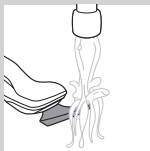

**1** Après installation de la tondeuse sur le rasoir, allumez l'appareil.

**2** Rincez la tondeuse à l'eau chaude pendant un certain temps.

**3** Après le nettoyage, éteignez l'appareil.



**4** Secouez la tête de rasoir pour éliminer l'excès d'eau, puis laissez-la sécher.

*Conseil : Pour garantir des performances de rasage optimales, appliquez une goutte d'huile pour machine à coudre sur la tondeuse sous les six mois.*

### Nettoyage de l'accessoire barbe

Nettoyez l'accessoire barbe après chaque utilisation.

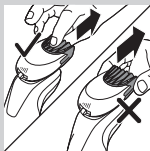

**1** Retirez le sabot de l'accessoire barbe.

*Remarque : Saisissez le sabot en son centre pour le retirer de l'accessoire. Ne tirez pas sur les côtés du sabot.*

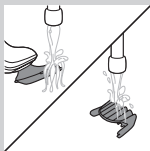

**2** Allumez l'appareil.

**3** Rincez l'accessoire barbe et le sabot séparément sous un robinet d'eau chaude pendant un certain temps.

**4** Après le nettoyage, éteignez l'appareil.

**5** Égouttez soigneusement l'excédent d'eau, puis laissez l'accessoire barbe et le sabot sécher.

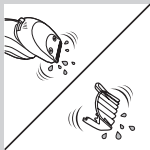

*Conseil : Pour garantir des performances de rasage optimales, appliquez une goutte d'huile pour machine à coudre sur la tondeuse sous les six mois.*

### Nettoyage de la brosse nettoyante

Nettoyez la brosse nettoyante après chaque utilisation.

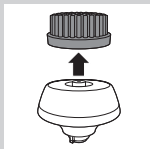

- 1 Assurez-vous que l'appareil est éteint.
- 2 Retirez la tête de la brosse de sa base.

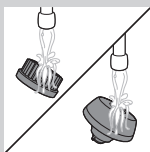

- 3 Nettoyez soigneusement les deux parties en utilisant de l'eau chaude et du savon doux.



- 4 Séchez la brosse nettoyante à l'aide d'une serviette.

## Rangement

*Remarque : Les accessoires fournis peuvent varier selon les différents produits. L'emballage indique les accessoires qui ont été fournis avec votre appareil.*

*Remarque : Nous vous conseillons de laisser l'appareil et ses accessoires sécher avant de placer les capots de protection sur les accessoires et de ranger le rasoir dans la housse.*

- Placez le capot de protection sur l'unité de rasage pour la protéger des saletés qui s'accumulent.





- Rangez le rasoir dans la housse fournie.



- Placez le capot de protection sur la brosse nettoyante pour la protéger des saletés qui s'accumulent.

## Remplacement

### Remplacement de la tête de brosse de nettoyage

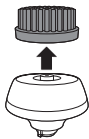

- Remplacez la tête de brosse de nettoyage tous les 3 mois au minimum si les filaments sont déformés ou endommagés.

### Remplacement des têtes de rasage

Pour garantir des performances de rasage optimales, nous vous recommandons de remplacer les têtes de rasoir tous les deux ans.

#### Rappel de remplacement

Le symbole de l'unité de rasage s'allume pour indiquer que les têtes de rasage doivent être remplacées. Remplacez immédiatement les têtes de rasage endommagées. Remplacez les têtes de rasage uniquement par des têtes de rasage Philips d'origine comme indiqué dans le chapitre « Commande d'accessoires ».



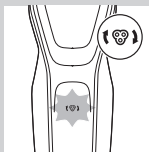

- 1** Le symbole de l'unité de rasage s'allume de manière continue lorsque vous éteignez le rasoir pour indiquer que les têtes de rasage doivent être remplacées.



- 2** Appuyez sur le bouton de déverrouillage pour ouvrir la tête de rasoir.



- 3** Retirez le support de la tête de rasage de la partie inférieure de la tête de rasoir.

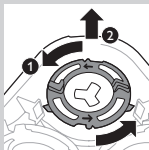

- 4** Tournez les anneaux de fixation dans le sens inverse des aiguilles d'une montre et retirez-les.

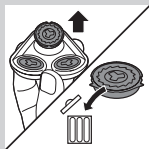

- 5** Retirez les têtes de rasage de leur support, puis mettez-les au rebut.

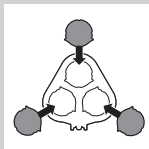

- 6** Installez de nouvelles têtes de rasage dans le support.

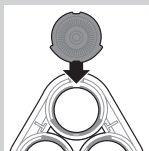

*Remarque : Veillez à ce que les têtes de rasage s'encastrent parfaitement dans les encoches de leur support.*

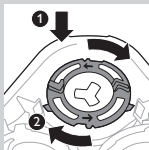

- 7** Remettez les anneaux de fixation en place sur les têtes de rasage et tournez-les dans le sens des aiguilles d'une montre.

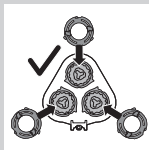

- Chaque anneau de fixation est pourvu de deux encoches et de deux parties saillantes qui s'encastrent dans celles du support de la tête de rasage.

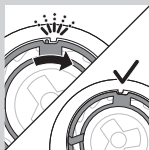

- Faites tourner l'anneau dans le sens des aiguilles d'une montre jusqu'à ce que vous entendiez 'clac' et que l'anneau soit fixé.

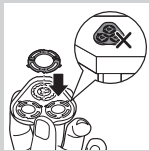

*Remarque : Tenez le support de la tête de rasage dans la main lorsque vous réinsérez les têtes de rasage et refixez les anneaux de fixation. Ne placez pas le support de la tête de rasage sur une surface lors de cette opération car vous risqueriez de l'endommager.*

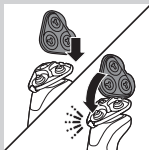

- 8** Réinsérez la charnière du support de la tête de rasage dans la fente de la tête de rasage. Fermez le support de la tête de rasage (clic).

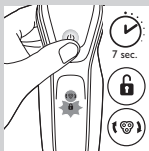

- 9** Pour réinitialiser le rappel de remplacement, maintenez le bouton marche/arrêt enfoncé pendant environ 7 secondes.

## Commande d'accessoires

Pour acheter des accessoires ou des pièces de rechange, visitez le site Web **[www.shop.philips.com/service](http://www.shop.philips.com/service)** ou rendez-vous chez votre revendeur Philips. Vous pouvez également contacter le Service Consommateurs Philips de votre pays (voir le dépliant de garantie internationale pour les coordonnées).

Les pièces suivantes sont disponibles :

- Adaptateur HQ8505
- Têtes de rasage Philips SH50
- Spray Philips Shaving Head Cleaner HQ110
- Accessoire barbe Philips RQ111
- Brosse nettoyante RQ585 Philips
- Têtes de brosse de nettoyage Philips RQ560, RQ563

- Cartouche de nettoyage JC301, JC302, JC303, JC304, JC305

*Remarque : La disponibilité des accessoires peut varier d'un pays à l'autre.*



### Têtes de rasoir

- Nous vous conseillons de remplacer vos têtes de rasage tous les deux ans. Remplacez toujours les têtes de rasage par des têtes de rasage d'origine Philips SH50.

## Recyclage



- Ce symbole signifie que ce produit ne doit pas être mis au rebut avec les ordures ménagères (2012/19/UE).



- Ce symbole signifie que le produit contient une batterie rechargeable intégrée qui ne doit pas être mise au rebut avec les ordures ménagères (2006/66/CE). Nous vous conseillons vivement de déposer votre produit dans un centre de collecte officiel ou un Centre Service Agréé Philips pour qu'un professionnel retire la batterie rechargeable.
- Respectez les réglementations de votre pays concernant la collecte séparée des appareils électriques et électroniques et des batteries rechargeables. La mise au rebut citoyenne permet de protéger l'environnement et la santé.

### **Retrait de la batterie rechargeable du rasoir**

Retirez la batterie rechargeable uniquement lorsque vous mettez le rasoir au rebut. Assurez-

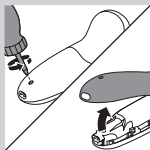

vous que la batterie est complètement déchargée lorsque vous la retirez.

Soyez prudent car les languettes des batteries sont coupantes.

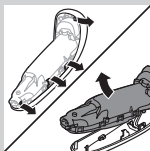

**1** Retirez la vis du panneau arrière de l'appareil à l'aide d'un tournevis et enlevez le panneau arrière.

**2** Écartez les crochets et retirez le bloc d'alimentation.

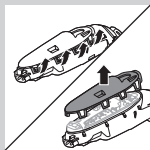

**3** Cassez les accroches et enlevez le panneau avant du bloc d'alimentation.

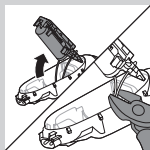

**4** Sortez le support de la batterie et coupez les fils de la batterie à l'aide d'une pince coupante.

## Garantie et assistance

Si vous avez besoin d'une assistance ou d'informations supplémentaires, consultez le site Web **[www.philips.com/support](http://www.philips.com/support)** ou lisez le dépliant séparé sur la garantie internationale.

## Limites de la garantie

---

Étant susceptibles de s'user, les têtes de rasoir (lames et grilles) ne sont pas couvertes par la garantie internationale.

## Dépannage

Cette rubrique présente les problèmes les plus courants que vous pouvez rencontrer avec votre appareil. Si vous ne parvenez pas à résoudre le problème à l'aide des informations ci-dessous, rendez-vous sur **[www.philips.com/support](http://www.philips.com/support)** pour consulter les questions fréquemment posées, ou contactez le Service Consommateurs de votre pays.

Problème	Cause possible	Solution
Les résultats de rasage ne sont pas aussi satisfaisants que d'habitude.	Les têtes de rasoir sont endommagées ou usées.	Remplacez les têtes de rasoir (voir le chapitre « Remplacement »).
	Des cheveux ou de la saleté obstruent les têtes de rasage.	Pour nettoyer les têtes de rasage, suivez les étapes de la méthode de nettoyage en profondeur (voir le chapitre « Nettoyage et entretien »).
Le rasoir ne fonctionne pas lorsque j'appuie sur le bouton marche/arrêt.	Le rasoir est encore branché sur le secteur. Pour des raisons de sécurité, le rasoir est uniquement prévu pour une utilisation sans fil.	Débranchez le rasoir de la prise secteur et appuyez sur le bouton marche/arrêt pour allumer le rasoir (voir la section « Rappel Débrancher avant utilisation »).
	La batterie rechargeable est vide.	Rechargez la batterie (voir le chapitre « Charge »).
	Le verrouillage est activé.	Appuyez sur le bouton marche/arrêt pendant 3 secondes pour désactiver le verrouillage.
	La tête de rasoir est sale ou endommagée de sorte que le moteur ne peut pas fonctionner.	Nettoyez les têtes de rasage ou remplacez-les (voir les chapitres « Nettoyage et entretien » et « Remplacement »).

Problème	Cause possible	Solution
Le rasoir n'est pas tout à fait propre après son nettoyage à l'aide du système SmartClean.	Vous n'avez pas installé correctement le rasoir sur le système de nettoyage SmartClean, aucune connexion électrique entre le système SmartClean et le rasoir ne peut donc être établie.	Appuyez sur le capuchon supérieur (clic) pour garantir une connexion adéquate entre le rasoir et le système SmartClean.
	La cartouche de nettoyage est vide. Le symbole de remplacement clignote pour indiquer que vous devez remplacer la cartouche de nettoyage.	Installez une nouvelle cartouche de nettoyage dans le système SmartClean (voir le chapitre « Nettoyage et entretien »).
	Vous avez utilisé un liquide de nettoyage autre que le liquide de la cartouche de nettoyage Philips.	Utilisez uniquement des cartouches de nettoyage Philips d'origine.



Problème	Cause possible	Solution
De l'eau s'échappe du bas du rasoir.	Pendant le nettoyage, de l'eau peut s'accumuler entre la partie interne et la coque externe du rasoir.	Ceci est normal et n'est pas dangereux, car tous les composants électroniques, logés à l'intérieur du bloc d'alimentation du rasoir, sont protégés par une protection hermétique.
Le système de nettoyage SmartClean ne fonctionne pas lorsque j'appuie sur le bouton Marche/Arrêt.	Le système SmartClean n'est pas branché sur le secteur.	Enfoncez la petite fiche dans le système SmartClean, puis l'adaptateur dans la prise secteur.
Le rasoir n'est pas entièrement chargé après avoir été chargé à l'aide du système SmartClean.	Vous n'avez pas installé le rasoir correctement dans le système de nettoyage SmartClean.	Veillez à appuyer le rasoir dans le système SmartClean jusqu'à ce qu'il soit bien en place, puis poussez le couvercle supérieur vers le bas.

Problème	Cause possible	Solution
J'ai remplacé les têtes de rasage, mais le symbole de rappel de remplacement continue de s'afficher.	Vous n'avez pas réinitialisé le rasoir.	Réinitialisez le rasoir en appuyant sur le bouton Marche/Arrêt pendant environ 7 secondes (voir le chapitre « Remplacement »).
Un symbole de tête de rasage est apparu soudainement sur l'afficheur.	Ce symbole est un rappel de remplacement.	Remplacez les têtes de rasoir (voir le chapitre « Remplacement »).
L'accessoire pour tondeuse nez tire les poils.	Vous déplacez l'appareil trop rapidement.	N'effectuez pas de mouvements brusques.
L'accessoire pour tondeuse nez ne fonctionne pas.	Le bloc tondeuse de l'accessoire est très sale, par exemple parce que du mucus nasal a séché à l'intérieur du bloc tondeuse.	Nettoyez le bloc tondeuse en le rinçant sous le robinet avec de l'eau chaude. Allumez l'appareil et rincez à nouveau le bloc tondeuse pour éliminer les poils restants.

Si le rinçage de l'accessoire pour tondeuse nez sous l'eau du robinet ne résout pas le problème, plongez-le dans un verre d'eau chaude pendant quelques minutes. Ensuite, allumez l'appareil et rincez-le sous l'eau du robinet.

## Introduzione

Congratulazioni per l'acquisto e benvenuti in Philips!  
Per trarre il massimo vantaggio dall'assistenza Philips,  
registrate il vostro prodotto su **[www.philips.com/welcome](http://www.philips.com/welcome)**.

## Descrizione generale (fig. 1)

- 1 Cappuccio di protezione per l'accessorio spazzola di pulizia (solo modelli specifici)
- 2 Accessorio spazzola di pulizia rimovibile (solo modelli specifici)
- 3 Pettine per l'accessorio regolabarba (solo modelli specifici)
- 4 Accessorio regolabarba rimovibile (solo modelli specifici)
- 5 Accessorio rifinitore rimovibile (solo modelli specifici)
- 6 Cappuccio di protezione per unità di rasatura (solo modelli specifici)
- 7 Unità di rasatura rimovibile
- 8 Pulsante on/off
- 9 Pulsante turbo (solo modelli specifici)
- 10 Impugnatura
- 11 Presa spinotto
- 12 Indicatore di ricarica della batteria a 1 spia
- 13 Indicatore di ricarica della batteria a 3 spie
- 14 Simbolo di disinserimento dell'apparecchio per l'uso
- 15 Simbolo del blocco da viaggio
- 16 Promemoria di sostituzione
- 17 Promemoria di pulizia
- 18 Cartuccia di pulizia per il sistema SmartClean
- 19 Sistema SmartClean (solo modelli specifici)
- 20 Cappuccio del sistema SmartClean
- 21 Pulsante on/off

- 22 Simbolo batterie
- 23 Simbolo di lavaggio
- 24 Simbolo di sostituzione
- 25 Simbolo apparecchio pronto
- 26 Adattatore
- 27 Spinotto
- 28 Custodia (solo per modelli specifici)

**Nota:** *Gli accessori forniti potrebbero essere diversi in base ai prodotti. La confezione mostra gli accessori forniti con l'apparecchio.*

## Informazioni di sicurezza importanti

Leggete con attenzione queste informazioni importanti prima di usare l'apparecchio e i relativi accessori e conservatele per eventuali riferimenti futuri. Gli accessori in dotazione possono variare a seconda del prodotto.

### Pericolo

- Mantenete sempre asciutto l'adattatore.

### Avviso

- L'adattatore contiene un trasformatore. Non tagliate l'adattatore per sostituirlo con un'altra spina onde evitare situazioni pericolose.
- Quest'apparecchio può essere usato da bambini a partire da 8 anni di età e da persone con capacità mentali, fisiche o sensoriali ridotte, prive di esperienza o conoscenze adatte a condizione che tali persone abbiano ricevuto assistenza o formazione per utilizzare l'apparecchio in maniera sicura e capiscano i potenziali pericoli associati a tale uso. Evitate che i bambini giochino con l'apparecchio. La manutenzione e la pulizia non devono essere eseguite da bambini se non in presenza di un adulto.



- Scollegate sempre la spina dal rasoio prima di pulirlo sotto l'acqua corrente.
- Controllate sempre l'apparecchio prima di utilizzarlo. Non usate l'apparecchio se danneggiato, in quanto potrebbe causare lesioni. Se una parte risulta danneggiata, sostituirla sempre con un ricambio originale.

### Attenzione

- Non immergete mai il sistema di pulizia o il supporto di ricarica in acqua e non risciacquateli sotto l'acqua corrente.
- Non utilizzate acqua ad una temperatura superiore a 80°C per sciacquare il rasoio.
- Utilizzate questo apparecchio per lo scopo previsto come indicato nel manuale dell'utente.
- Per motivi igienici, l'apparecchio deve essere usato da una sola persona.
- Non utilizzate l'adattatore in prossimità o in prese a muro che contengono o hanno contenuto deodoranti per auto elettrici, per evitare danni irreparabili all'adattatore.
- Non usate aria compressa, prodotti o sostanze abrasive o detersivi aggressivi, come benzina o acetone, per pulire l'apparecchio.
- Se il rasoio è dotato di un sistema di pulizia, è necessario utilizzare sempre il detersivo per la pulizia Philips originale (cartuccia o bottiglia, a seconda del tipo di sistema di pulizia).
- Posizionate sempre il sistema di pulizia su una superficie stabile e orizzontale per evitare la fuoriuscita di liquido.
- Se il sistema di pulizia utilizza una cartuccia di pulizia, assicuratevi sempre che il vano della cartuccia sia chiuso prima di utilizzare il sistema di pulizia per pulire o ricaricare il rasoio.
- Quando il sistema di pulizia è pronto per l'uso, non spostatelo, per evitare la fuoriuscita del liquido per la pulizia.



- Quando sciacquate l'apparecchio, potreste riscontrare una fuoriuscita di alcune gocce d'acqua dalla presa che si trova nella parte inferiore del rasoio. Si tratta di un fenomeno del tutto normale e sicuro, in quanto tutte le parti elettroniche sono racchiuse nel gruppo di alimentazione sigillato, all'interno del rasoio.

### **Campi elettromagnetici (EMF)**

- Questo apparecchio Philips è conforme a tutti gli standard e alle norme relativi all'esposizione ai campi elettromagnetici.

### **Indicazioni generali**

- Questo rasoio è impermeabile. Può essere usato in bagno o sotto la doccia e pulito sotto l'acqua corrente. Per ragioni di sicurezza, il rasoio può quindi essere utilizzato solo senza filo.
- L'apparecchio funziona con tensioni comprese fra 100 e 240 V.
- L'adattatore trasforma la tensione a 100-240 volt in una tensione più bassa e sicura inferiore ai 24 volt.



## **Il display**

### **Come ricaricare l'apparecchio**

#### **Indicatore di ricarica della batteria a 3 spie**

- La ricarica richiede circa 1 ora
- Ricarica rapida: quando l'apparecchio è collegato all'alimentazione, le spie dell'indicatore di ricarica della batteria si accendono una dopo l'altra a luce fissa. Se l'apparecchio dispone dell'autonomia sufficiente per una rasatura, la spia inferiore dell'indicatore di ricarica della batteria lampeggia lentamente.

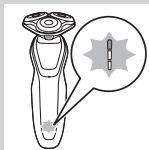

- Se lasciate l'apparecchio collegato all'alimentazione, la ricarica continua. Per indicare che l'apparecchio si sta caricando, prima la spia inferiore e poi la seconda spia lampeggiano e restano accese finché l'apparecchio non è completamente carico.

### **Indicatore di ricarica della batteria a 1 spia**



- La ricarica richiede circa 1 ora.
- Ricarica rapida: quando l'apparecchio non dispone dell'autonomia sufficiente per una rasatura, l'indicatore di ricarica della batteria lampeggia rapidamente. Quando l'indicatore di ricarica della batteria inizia a lampeggiare lentamente, l'apparecchio dispone dell'autonomia sufficiente per una rasatura.
- Se lasciate l'apparecchio collegato all'alimentazione, la ricarica continua. Per indicare che l'apparecchio si sta caricando, l'indicatore della ricarica della batteria lampeggia lentamente.

### **Ricarica completa della batteria**

*Nota: questo apparecchio può essere utilizzato solo senza filo.*

*Nota: se la batteria è completamente carica, il display si spegne automaticamente dopo 30 minuti. Se premete il pulsante on/off durante la fase di carica, il simbolo di disinserimento dell'apparecchio per l'uso lampeggia a luce bianca per ricordarvi che è necessario scollegare l'apparecchio dall'alimentazione.*

Quando la batteria è completamente carica, tutte le spie dell'indicatore di ricarica della batteria si accendono a luce fissa.

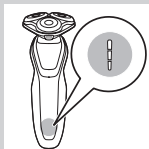

- Indicatore di ricarica della batteria a 3 spie

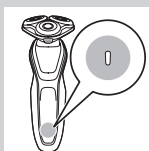

- Indicatore di ricarica della batteria a 1 spia

### Batteria scarica

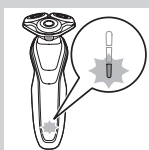

Quando la batteria è quasi scarica, l'indicatore di ricarica della batteria lampeggia a luce arancione.

- Indicatore di ricarica della batteria a 3 spie



- Indicatore di ricarica della batteria a 1 spia



## Batteria residua

---

### Indicatore di ricarica della batteria a 3 spie

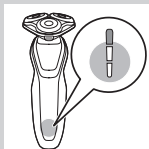

- La carica residua della batteria è indicata dalle spie dell'indicatore di ricarica della batteria che si accendono di luce fissa.

### Promemoria di disinserimento dell'apparecchio per l'uso

---



- L'apparecchio è dotato di un promemoria di disinserimento dell'apparecchio per l'uso che inizia a lampeggiare per ricordarvi che è necessario scollegare l'apparecchio dall'adattatore prima di poterlo accendere.

### Promemoria di pulizia

---

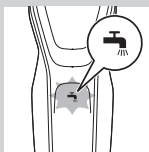

Per ottenere prestazioni di rasatura ottimali, si consiglia di pulire il rasoio dopo ogni utilizzo.

- Quando spegnete il rasoio, il promemoria di pulizia lampeggia per indicare che è necessario pulire il rasoio.

### Blocco da viaggio

---

Per portare l'apparecchio in viaggio, è possibile bloccare il rasoio. Il blocco da viaggio impedisce che il rasoio venga acceso accidentalmente.

## Come attivare il blocco da viaggio

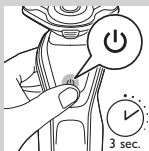

- 1 Per attivare il blocco da viaggio, tenete premuto il pulsante on/off per circa 3 secondi.

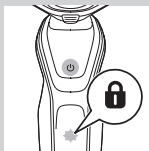

- Quando attivate il blocco da viaggio, il relativo simbolo si accende a luce fissa. Quando il blocco da viaggio è attivo, il relativo simbolo lampeggia.

## Disattivazione della funzione di blocco da viaggio



- 1 Tenete premuto il pulsante on/off per 3 secondi.
- Il simbolo del blocco da viaggio lampeggia e quindi si accende fisso.
- Il rasoio è di nuovo pronto per l'uso.

## Sostituzione delle testine di rasatura

Per ottenere prestazioni di rasatura ottimali, vi consigliamo di sostituire le testine di rasatura ogni due anni.



- L'apparecchio è dotato di un promemoria di sostituzione per ricordarvi di sostituire le testine di rasatura. Il promemoria di sostituzione si accende a luce fissa.

*Nota: dopo aver sostituito le testine di rasatura, ripristinate il promemoria di sostituzione premendo il pulsante on/off per 7 secondi.*

## Impostazioni Turbo (solo modelli specifici)

L'apparecchio è dotato dell'impostazione Turbo o Turbo+. Tale impostazione offre una rasatura più rapida e accurata anche delle zone più difficili da raggiungere.

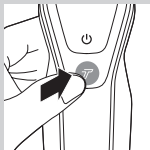

### Attivazione dell'impostazione Turbo

- 1 Per attivare l'impostazione Turbo, premete una volta il pulsante turbo.

### Disattivazione dell'impostazione Turbo

- 1 Per disattivare l'impostazione Turbo, premete di nuovo il pulsante turbo.

## Come ricaricare l'apparecchio

La ricarica richiede circa 1 ora.

*Nota: questo apparecchio può essere utilizzato solo senza filo.*

Il rasoio deve essere caricato prima di utilizzarlo per la prima volta e quando il display indica che la batteria è quasi scarica.

### Carica tramite adattatore

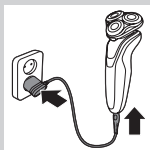

- 1 Inserite lo spinotto nella presa dell'apparecchio e l'adattatore nella presa di corrente.

### Ricarica tramite sistema SmartClean (solo per modelli specifici)

- 1 Collegate lo spinotto al sistema SmartClean.
- 2 Inserite la spina dell'adattatore nella presa di corrente a muro.

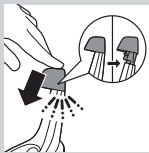

- 3** Premete il coperchio superiore per inserire il rasoio nel supporto fino a farlo scattare in posizione.

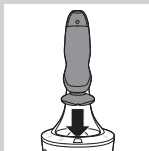

- 4** Tenete il rasoio elettrico capovolto sopra il supporto. Assicuratevi che la parte anteriore del rasoio sia rivolta verso il sistema SmartClean.



- 5** Posizionate il rasoio nel supporto, inclinate il rasoio all'indietro e premete verso il basso il coperchio superiore per collegare il rasoio fino a farlo scattare in posizione.

- Il simbolo della batteria lampeggia lentamente a indicare che il rasoio è in fase di ricarica.

## Modalità d'uso del rasoio

### Accensione e spegnimento dell'apparecchio

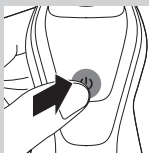

- 1** Per accendere l'apparecchio, premete una volta il pulsante on/off.

- 2** Per spegnere l'apparecchio, premete una volta il pulsante on/off.

- Indicatore di ricarica della batteria a 3 spie: il display si illumina per alcuni secondi per visualizzare l'autonomia residua della batteria.

## Rasatura

### Periodo di adattamento sulla pelle

Le prime rasature potrebbero non avere il risultato che vi aspettate e la vostra pelle potrebbe anche irritarsi un po'. Questo è normale. La pelle e la barba hanno bisogno di tempo per adattarsi a qualunque nuovo sistema di rasatura.

Vi consigliamo una rasatura regolare (almeno 3 volte a settimana) utilizzando questo rasoio per un periodo di 3 settimane per consentire alla pelle di adattarsi al nuovo rasoio.

*Nota: questo apparecchio può essere utilizzato solo senza filo.*



- 1** Accendete l'apparecchio.
- 2** Fate scorrere le testine di rasatura sulla pelle, compiendo movimenti circolari.

*Nota: non fate movimenti lineari.*

- 3** Pulite il rasoio dopo ogni uso (vedere il capitolo "Pulizia e manutenzione").

### Rasatura su pelle bagnata

Potete usare questo rasoio anche sotto la doccia o sul volto ricoperto di schiuma da barba o gel per la rasatura.

Per radersi con la schiuma da barba o il gel per la rasatura, seguite i passaggi riportati sotto:

- 1** Bagnate la pelle.
- 2** Applicate quindi la schiuma da barba o il gel per la rasatura.

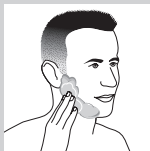



- 3 Bagnate l'unità di rasatura sotto il rubinetto per fare in modo che l'unità di rasatura scorra facilmente sulla vostra pelle.

- 4 Accendete il rasoio.



- 5 Fate scorrere le testine di rasatura sulla pelle, compiendo movimenti circolari.

*Nota: Risciacquate il rasoio sotto il rubinetto regolarmente per mantenere una perfetta scorrevolezza sulla pelle.*

- 6 Asciugate il viso e pulite a fondo il rasoio dopo l'uso (vedere il capitolo "Pulizia e manutenzione").

*Nota: Rimuovete con cura tutta la schiuma o il gel dal rasoio.*

### **Impostazioni Turbo (solo modelli specifici)**

L'apparecchio è dotato dell'impostazione Turbo o Turbo+ per una rasatura più semplice delle zone più difficili da raggiungere.

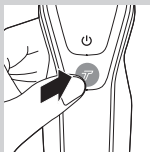

- 1 Accendete il rasoio.
- 2 Per attivare l'impostazione Turbo e raggiungere le zone più difficili con più rapidità, premete una volta il pulsante turbo.



- 3 Fate scorrere le testine di rasatura sulla pelle, compiendo movimenti circolari.

*Nota: Non fate movimenti lineari.*

- 4 Per disattivare l'impostazione Turbo, premete una volta il relativo pulsante.

## Uso degli accessori rimovibili

*Nota: Gli accessori forniti potrebbero essere diversi in base ai prodotti. La confezione mostra gli accessori forniti con l'apparecchio.*

### Rimozione o inserimento degli accessori

- 1** Controllate che l'apparecchio sia spento.
- 2** Estraiete l'accessorio dall'apparecchio.

*Nota: Non girate l'accessorio mentre lo estraete dall'apparecchio.*

- 3** Inserite la linguetta dell'accessorio nella fessura sulla parte superiore dell'apparecchio. Quindi, premete l'accessorio verso il basso fino a farlo scattare in posizione sull'apparecchio.

### Uso del rifinitore

Potete utilizzare il rifinitore per regolare basette e baffi.

- 1** Controllate che l'apparecchio sia spento.
- 2** Inserite la linguetta dell'accessorio nella fessura sulla parte superiore del rasoio. Quindi, premete l'accessorio rifinitore verso il basso fino a farlo scattare in posizione sull'apparecchio.

- 3** Accendete l'apparecchio.

- 4** A questo punto, potete iniziare a rifinire la barba.

- 5** Pulite l'accessorio dopo l'uso (vedere il capitolo "Pulizia e manutenzione").

### Uso dell'accessorio regolabarba

- 1** Controllate che l'apparecchio sia spento.

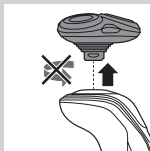

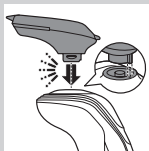

- 2 Inserite la linguetta dell'accessorio nella fessura sulla parte superiore dell'apparecchio. Quindi, premete l'accessorio verso il basso fino a farlo scattare in posizione sull'apparecchio.

### Utilizzo dell'accessorio regolabarba con il pettine

Per regolare la lunghezza della vostra barba, potete utilizzare l'accessorio regolabarba con il pettine abbinato a un'impostazione fissa o a diverse impostazioni di lunghezza. Potete utilizzarlo anche per regolare i peli più lunghi così da agevolare la rasatura.

Le impostazioni di lunghezza di taglio dell'accessorio regolabarba corrispondono alla lunghezza residua dopo il taglio (da 1 a 5 mm).



- 1 Fate scorrere il pettine nelle scanalature poste su entrambi i lati dell'accessorio fino a farlo scattare in posizione.

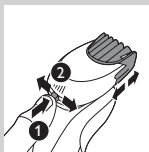

- 2 Premete il selettore della lunghezza, quindi premetelo verso sinistra o verso destra per selezionare l'impostazione di lunghezza desiderata.

- 3 Accendete l'apparecchio.



- 4 Potete iniziare a regolare la barba **muovendo l'accessorio verso l'alto ed esercitando una leggera pressione affinché la parte frontale del pettine sia sempre a contatto con la pelle.**

- 5 Pulite l'accessorio dopo l'uso (vedere il capitolo "Pulizia e manutenzione").



### Utilizzo dell'accessorio regolabarba senza il pettine

Potete utilizzare l'accessorio regolabarba senza il pettine per definire il contorno di barba, baffi, basette e nuca a una lunghezza di 0,5 mm.

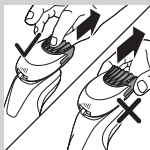

- 1** Estraiete il pettine dall'accessorio.

*Nota: afferrate la parte centrale del pettine per estrarla dall'accessorio. Non tirate il pettine dai lati.*

- 2** Accendete l'apparecchio.

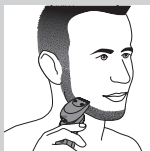

- 3** Potete iniziare a definire i contorni di barba, baffi, basette o nuca muovendo lo styler verso il basso ed esercitando una leggera pressione, mentre lo tenete perpendicolare alla pelle.

- 4** Pulite l'accessorio dopo l'uso (vedere il capitolo "Pulizia e manutenzione").

### Utilizzo dell'accessorio spazzola di pulizia

Utilizzate l'accessorio spazzola di pulizia girevole insieme al detergente quotidiano. Tale accessorio rimuove il sebo e lo sporco, per una pelle sana e non lucida.

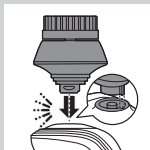

- 1** Inserite la linguetta dell'accessorio nella fessura sulla parte superiore dell'apparecchio. Quindi, premete l'accessorio verso il basso fino a farlo scattare in posizione sull'apparecchio.



- 2** Inumidite l'accessorio con acqua. Non usate l'apparecchio con la testina asciutta, poiché potrebbe irritare la pelle.

*Consiglio: utilizzate l'accessorio prima della rasatura, per un più elevato livello di igiene e semplicità.*



**3** Inumidite il viso con acqua e applicate un detergente sul viso.

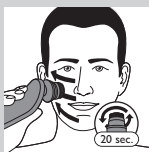

**4** Posizionate l'accessorio sulla guancia destra.  
**5** Accendete l'apparecchio.

**6** Muovete delicatamente l'accessorio sulla pelle, dal naso verso l'orecchio. Affinché il trattamento non risulti sgradevole, non esercitate troppa pressione sulla pelle.



**7** Dopo circa 20 secondi, spostate l'accessorio sulla guancia sinistra e iniziate a eseguire la pulizia.

Attenzione: non pulite la zona sensibile attorno agli occhi.



**8** Dopo circa 20 secondi, spostate l'accessorio sulla fronte e iniziate a eseguire la pulizia. Muovete delicatamente l'accessorio da sinistra a destra.

*Nota: Vi consigliamo di non eccedere nella pulizia e di non prolungare la pulizia di una zona per più di 20 secondi.*



**9** Al termine del trattamento, sciacquate e asciugate il viso che ora è pronto per il passaggio successivo della vostra routine quotidiana di cura della pelle.

**10** Pulite l'accessorio dopo l'uso (vedere il capitolo "Pulizia e manutenzione").

## Pulizia e manutenzione

*Nota: Gli accessori forniti potrebbero essere diversi in base ai prodotti. La confezione mostra gli accessori forniti con l'apparecchio.*

### Pulizia del rasoio con sistema SmartClean (solo modelli specifici)



non inclinate il sistema SmartClean per evitare la fuoriuscita di liquido.

*Nota: tenete saldamente in mano il sistema SmartClean mentre lo preparate per l'uso.*

*Nota: se pulite il rasoio con il sistema SmartClean una volta a settimana, la cartuccia SmartClean durerà circa tre mesi.*

### Preparazione all'uso del sistema SmartClean



**1** Inserite lo spinotto nella parte posteriore del sistema SmartClean.

**2** Inserite la spina dell'adattatore nella presa di corrente a muro.

**3** Premete il pulsante a lato del sistema SmartClean ed estraete la parte superiore del sistema.

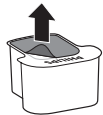

**4** Rimuovete il sigillo dalla cartuccia di pulizia.



- 5** Posizionate la cartuccia di pulizia nel sistema SmartClean.

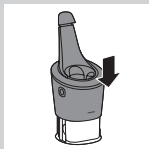

- 6** Spingete la parte superiore del sistema SmartClean verso il basso fino a farlo scattare in posizione ("clac").

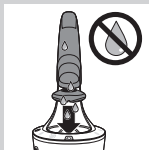

### Uso del sistema SmartClean

verificate sempre di rimuovere l'acqua in eccesso dal rasoio prima di riporlo nel sistema SmartClean.

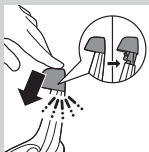

- 1** Premete il coperchio superiore per inserire il rasoio nel supporto fino a farlo scattare in posizione.

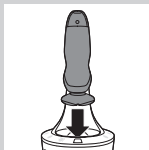

- 2** Tenete il rasoio elettrico capovolto sopra il supporto. Assicuratevi che la parte anteriore del rasoio sia rivolta verso il sistema SmartClean.

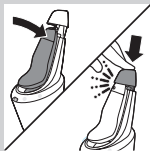

- 3** Posizionate il rasoio nel supporto, inclinate il rasoio all'indietro e premete verso il basso il coperchio superiore per collegare il rasoio fino a farlo scattare in posizione.

- Il simbolo della batteria lampeggia lentamente a indicare che il rasoio è in fase di ricarica.

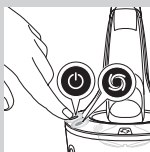

- 4** Premete il pulsante on/off del sistema SmartClean per avviare il programma di pulizia.

- Durante il programma di pulizia (di circa 10 minuti), il relativo simbolo lampeggia.

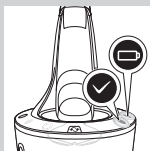

- Quando il programma di pulizia è stato completato, il simbolo di apparecchio pronto si accende di luce fissa.
- Il simbolo della batteria si accende a luce fissa a indicare che il rasoio è completamente carico. Questa operazione richiede circa 1 ora.

*Nota: se premete il pulsante on/off del sistema SmartClean durante il programma di pulizia, il programma viene interrotto. In questo caso, il simbolo di pulizia smette di lampeggiare.*

*Nota: se rimuovete l'adattatore dalla presa di corrente durante il programma di pulizia, il programma viene interrotto.*

*Nota: 30 minuti dopo il completamento della ricarica, il sistema SmartClean si spegne automaticamente.*

- 5** Per far asciugare il rasoio, potete lasciarlo nel sistema SmartClean fino alla successiva rasatura. È anche possibile rimuovere il rasoio dal sistema SmartClean, eliminare l'acqua in eccesso, aprire l'unità di rasatura e lasciare asciugare il rasoio.

## Sostituzione della cartuccia del sistema SmartClean

se pulite il rasoio con il sistema SmartClean una volta a settimana, la cartuccia SmartClean durerà circa tre mesi.

Sostituite la cartuccia di pulizia quando il relativo simbolo lampeggia a luce arancione o quando i risultati di pulizia non vi soddisfano più. Se utilizzata una volta a settimana, la cartuccia SmartClean durerà circa tre mesi

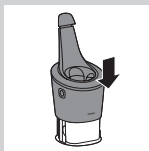
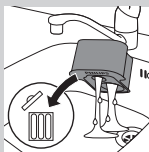
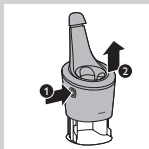

**1** Premete il pulsante a lato del sistema SmartClean ed estraete la parte superiore del sistema.

**2** Estraete la cartuccia di pulizia vuota dal sistema SmartClean e svuotate la cartuccia dall'eventuale liquido detergente residuo.

Potete versare il liquido detergente direttamente nel lavandino.

**3** Gettate la cartuccia di pulizia vuota.

**4** Estraete la nuova cartuccia di pulizia e togliete il sigillo della cartuccia.

**5** Inserite la nuova cartuccia di pulizia nel sistema SmartClean.

**6** Spingete la parte superiore del sistema SmartClean verso il basso fino a farlo scattare in posizione ("clic").

## Pulizia del rasoio sotto l'acqua corrente

Pulite il rasoio dopo ogni sessione di rasatura per ottenere prestazioni ottimali.

Prestate particolare attenzione quando utilizzate l'acqua calda: verificate sempre che non sia troppo calda per evitare di scottarvi.

Non asciugate l'unità di rasatura con un panno o asciugamano per evitare di danneggiare le testine di rasatura.

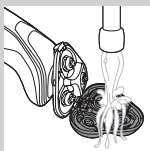
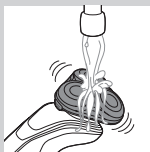

- 1** Sciacquate per un po' l'unità di rasatura sotto acqua corrente calda.
- 2** Premete il pulsante di rilascio ed aprite l'unità di rasatura.
- 3** Sciacquate il supporto della testina di rasatura sotto l'acqua calda per 30 secondi.
- 4** Eliminate con cura l'acqua in eccesso e attendete che il supporto della testina di rasatura si asciughi.
- 5** Chiudete il supporto della testina di rasatura fino a farlo scattare in posizione.

## Metodo di pulizia accurata

Controllate che l'apparecchio sia spento.



- 1 premete il pulsante di sgancio ed aprite l'unità di rasatura.



- 2 Estraiete il supporto della testina di rasatura dalla parte inferiore dell'unità di rasatura.

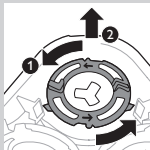

- 3 Ruotate gli anelli di arresto in senso antiorario e rimuoveteli.

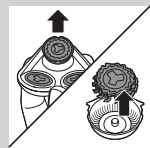

- 4 Rimuovete le testine di rasatura dal supporto della testina di rasatura. Ogni testina di rasatura è composta da una lama e da un paralama.

*Nota: non pulite più di una lama e di un paralama alla volta, per evitare di scambiarli. In caso venissero accidentalmente scambiati, potrebbero trascorrere alcune settimane prima di ottenere nuovamente risultati di rasatura ottimali.*

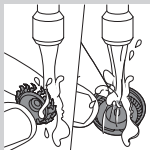

- 5 Pulite la lama e il paralama sotto l'acqua corrente.



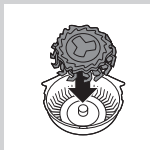

- 6** Dopo la pulizia, riposizionate la lama nel paralama.

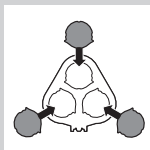

- 7** Riposizionate le testine di rasatura all'interno del supporto per le testine di rasatura.

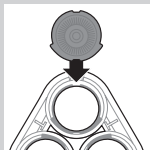

*Nota: assicuratevi che le parti sporgenti delle testine di rasatura si inseriscano perfettamente nelle rientranze del supporto della testina di rasatura.*

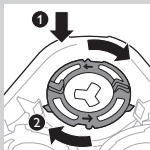

- 8** Posizionate gli anelli d'arresto sul supporto della testina di rasatura e ruotateli in senso orario.

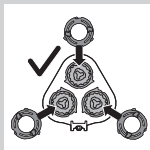

- Ogni anello d'arresto dispone di due rientranze e due parti sporgenti che si inseriscono nelle rispettive parti sporgenti e rientranze del supporto della testina di rasatura.

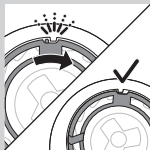

- Ruotate l'anello in senso orario finché non scatta in posizione e risulta fissato.

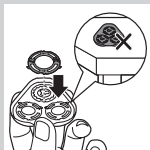

*Nota: Quando inserite le testine di rasatura e fissate gli anelli di arresto, tenete il portatestina e non posizionate su una superficie, onde evitare danni.*

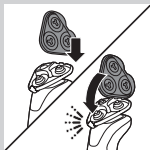

- 9 Reinserite lo snodo del supporto della testina di rasatura nell'alloggiamento dell'unità. Quindi, chiudete il supporto della testina di rasatura fino a farlo scattare in posizione.

## Pulizia degli accessori rimovibili

non asciugate il rifinitore o gli accessori del regolabarba con un panno o un asciugamano, poiché potrebbe danneggiare i dentini di rifinitura.

### Pulizia del rifinitore

Pulite il rifinitore dopo ogni utilizzo.

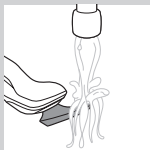

- 1 Accendete l'apparecchio con il rifinitore inserito.
- 2 Sciacquate il rifinitore tenendolo per un po' sotto acqua corrente calda.
- 3 Dopo la pulizia, spegnete l'apparecchio.



- 4 Eliminate con cura l'acqua in eccesso e attendete che il rifinitore si asciughi.

*Consiglio: Per ottenere prestazioni ottimali, lubrificate i dentini del tagliabasette ogni sei mesi, utilizzando una goccia di olio per macchina da cucire.*

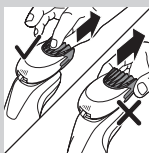

### **Pulizia dell'accessorio regolabarba**

Pulite l'accessorio regolabarba dopo ogni utilizzo.

- 1 Estraiete il pettine dall'accessorio regolabarba.

*Nota: afferrate la parte centrale del pettine per estrarla dall'accessorio. Non tirate il pettine dai lati.*

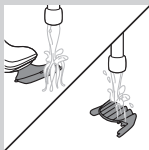

- 2 Accendete l'apparecchio.

- 3 Sciacquate separatamente l'accessorio regolabarba e il pettine sotto un getto di acqua calda per alcuni minuti.

- 4 Dopo la pulizia, spegnete l'apparecchio.



- 5 Eliminate con cura l'acqua in eccesso e attendete che l'accessorio regolabarba e il pettine si asciughino.

*Consiglio: Per ottenere prestazioni ottimali, lubrificate i dentini del tagliabasette ogni sei mesi, utilizzando una goccia di olio per macchina da cucire.*

### **Pulizia dell'accessorio spazzola di pulizia**

Pulite l'accessorio spazzola di pulizia dopo ogni utilizzo.

- 1 Controllate che l'apparecchio sia spento.

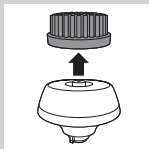

**2** Rimuovete la testina dalla base.



**3** Pulite accuratamente entrambe le parti con acqua calda e sapone neutro.



**4** Asciugate l'accessorio spazzola di pulizia con un asciugamano.

## Conservazione



*Nota: Gli accessori forniti potrebbero essere diversi in base ai prodotti. La confezione mostra gli accessori forniti con l'apparecchio.*

*Nota: vi consigliamo di lasciare asciugare l'apparecchio e gli accessori prima di inserirvi i cappucci di protezione e riporre il rasoio nell'apposito astuccio.*

- Inserite il cappuccio di protezione sull'unità di rasatura per proteggerla dall'accumulo di sporcizia.
- Riponete il rasoio nell'apposito astuccio.



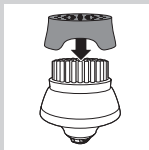

- Inserite il cappuccio di protezione sull'accessorio spazzola di pulizia per proteggerla dall'accumulo di sporcizia.

## Sostituzione

### Sostituzione della spazzola di pulizia

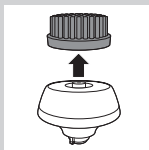

- La spazzola di pulizia dovrebbe essere sostituita ogni 3 mesi o prima se i filamenti si deformano o si danneggiano.

### Sostituzione delle testine di rasatura

Per ottenere prestazioni di rasatura ottimali, si consiglia di sostituire le testine di rasatura ogni due anni.

#### Promemoria di sostituzione

Il simbolo dell'unità di rasatura si accende a indicare che è necessario sostituire le testine di rasatura. Sostituite subito le testine di rasatura se danneggiate. Sostituite le testine di rasatura solo con testine di rasatura Philips originali come specificato nel capitolo "Ordinazione degli accessori".

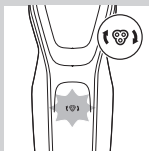

- 1** Quando spegnete il rasoio, il simbolo dell'unità di rasatura si accende a luce fissa a indicare che è necessario sostituire le testine.



**2** Premete il pulsante di sgancio ed aprite l'unità di rasatura.



**3** Estraete il supporto della testina di rasatura dalla parte inferiore dell'unità di rasatura.

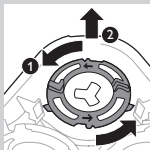

**4** Ruotate gli anelli di arresto in senso antiorario e rimuoveteli.

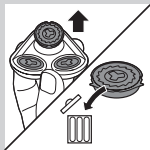

**5** Rimuovete le testine di rasatura dal loro supporto e gettatele.

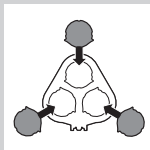

**6** Inserite nuove testine di rasatura sul supporto.

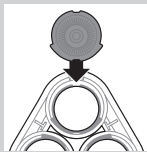

*Nota: verificate che le parti sporgenti delle testine di rasatura si inseriscano perfettamente nelle rientranze del supporto della testina di rasatura.*

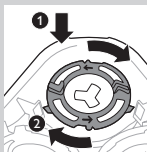

**7** Posizionate nuovamente gli anelli d'arresto sulle testine di rasatura e ruotateli in senso orario.

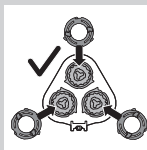

- Ogni anello d'arresto dispone di due rientranze e due parti sporgenti che si inseriscono nelle rispettive parti sporgenti e rientranze del supporto della testina di rasatura.

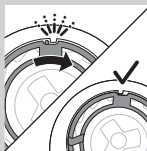

- Ruotate l'anello in senso orario finché non scatta in posizione e risulta fissato.

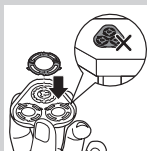

*Nota: quando inserite nuovamente le testine di rasatura e fissate gli anelli di arresto, tenete in mano il relativo supporto evitando di posizionarlo su una superficie, onde evitare danni.*



- 8** Reinserite lo snodo del supporto della testina di rasatura nell'alloggiamento dell'unità. Quindi, chiudete il supporto della testina di rasatura fino a farlo scattare in posizione.

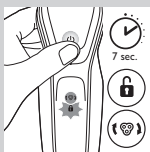

- 9** Per ripristinare il promemoria di sostituzione, tenete premuto il pulsante on/off per circa 7 secondi.

## Ordinazione degli accessori

Per acquistare accessori o parti di ricambio, visitate il sito **[www.shop.philips.com/service](http://www.shop.philips.com/service)** oppure recatevi presso il vostro rivenditore Philips. Potete contattare anche il centro assistenza Philips del vostro paese (per i dettagli di contatto, consultate l'opuscolo della garanzia internazionale).

Parti di ricambio disponibili:

- Adattatore HQ8505
- Testine di rasatura SH50 Philips
- Spray detergente per testine HQ110 Philips
- Accessorio regolabarba Philips RQ111
- Accessorio spazzola di pulizia Philips RQ585
- Testine di pulizia Philips RQ560, RQ563
- Cartuccia di pulizia JC301, JC302, JC303, JC304, JC305

*Nota: la disponibilità degli accessori può variare a seconda del Paese.*





### Testine di rasatura

- Vi consigliamo di sostituire le testine di rasatura ogni due anni. Sostituite sempre le testine di rasatura con testine di rasatura originali Philips SH50.

### Riciclaggio



- Questo simbolo indica che il prodotto non può essere smaltito con i normali rifiuti domestici (2012/19/UE).



- Questo simbolo indica che il prodotto contiene una batteria ricaricabile integrata conforme alla direttiva europea 2006/66/CE e che quindi non può essere smaltita con i normali rifiuti domestici. Vi consigliamo di portare il prodotto presso un punto di raccolta ufficiale o un centro assistenza Philips, dove un tecnico provvederà alla rimozione della batteria ricaricabile.
- Attenetevi alle normative di raccolta dei prodotti elettrici, elettronici e delle batterie ricaricabili in vigore nel vostro paese: un corretto smaltimento consente di evitare conseguenze negative per l'ambiente e la salute.

### Rimozione della batteria ricaricabile del rasoio

rimuovete la batteria ricaricabile solo quando avete deciso di gettare il rasoio. Prima di rimuoverla, assicuratevi che sia completamente scarica.

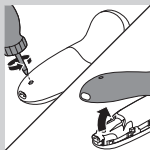

Attenzione: le estremità delle batterie sono molto affilate!

**1** Rimuovete la vite presente sul pannello posteriore con un cacciavite. Quindi, rimuovete il pannello.

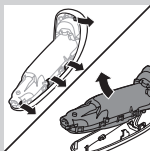

**2** Abbassate i ganci e rimuovete il gruppo di alimentazione.

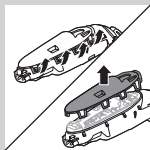

**3** Rompete i ganci e rimuovete il pannello anteriore del gruppo di alimentazione.

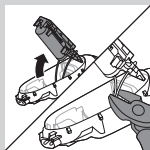

**4** Estraete lo scomparto batteria e tagliate l'etichetta della batteria con un paio di pinze taglienti.

## Garanzia e assistenza

Per assistenza o informazioni, visitate il sito Web all'indirizzo **[www.philips.com/support](http://www.philips.com/support)** oppure leggete l'opuscolo della garanzia internazionale.

## Limitazioni della garanzia

Le testine di rasatura (lame e paralame) non sono coperte dalla garanzia internazionale perché sono componenti soggetti a usura.

## Risoluzione dei problemi

Questo capitolo riassume i problemi più comuni che potreste riscontrare con l'apparecchio. Se non riuscite a risolvere il problema con le informazioni riportate sotto, visitate il sito **www.philips.com/support** per un elenco di domande frequenti o contattate il centro assistenza clienti del vostro paese.

Problema	Possibile causa	Soluzione
Perché il rasoio non funziona come al solito?	Le testine di rasatura sono danneggiate o usurate.	Sostituite le testine di rasatura (vedere il capitolo "Sostituzione").
	Peli o sporcizia ostruiscono le testine di rasatura.	Pulite le testine di rasatura seguendo i passaggi del metodo di pulizia a fondo (vedere il capitolo "Pulizia e manutenzione").
Il rasoio non funziona premendo il pulsante on/off.	Il rasoio è ancora collegato all'alimentazione. Per motivi di sicurezza, il rasoio può essere utilizzato solo senza filo.	Scollegate il rasoio dall'alimentazione e premete il pulsante on/off per accenderlo (vedere la sezione "Promemoria di disinserimento dell'apparecchio per l'uso").
	La batteria ricaricabile è scarica.	Ricaricate la batteria (vedere il capitolo "Carica").

Problema	Possibile causa	Soluzione
	Il blocco da viaggio è attivo.	Per disattivare il blocco da viaggio, tenete premuto il pulsante on/off per circa 3 secondi.
	L'unità di rasatura è sporca o danneggiata tanto da impedire il funzionamento del motore.	Pulite le testine di rasatura o sostituitele (vedere i capitoli "Pulizia e manutenzione" e "Sostituzione").
Dopo la pulizia all'interno del sistema SmartClean il rasoio non è totalmente pulito.	Non avete posizionato il rasoio nel sistema SmartClean correttamente e non vi è quindi alcun collegamento elettrico tra il sistema SmartClean ed il rasoio stesso.	Premete verso il basso il cappuccio superiore fino a che non scatta in posizione ("clic") per assicurare un collegamento corretto tra il rasoio e il sistema SmartClean.
	La cartuccia di pulizia è vuota. Il simbolo di sostituzione lampeggia per indicare che è necessario sostituire la cartuccia di pulizia.	Posizionate una nuova cartuccia di pulizia nel sistema SmartClean (vedere il capitolo "Pulizia e manutenzione").

Problema	Possibile causa	Soluzione
	Avete usato un liquido detergente diverso dalla cartuccia di pulizia originale Philips.	Utilizzate solo cartucce di pulizia Philips originali.
Dalla parte inferiore del rasoio fuoriesce acqua.	Durante la pulizia, si può accumulare dell'acqua tra il corpo interno e l'involucro esterno del rasoio.	Si tratta di un fenomeno del tutto normale e sicuro, in quanto tutte le parti elettroniche sono racchiuse in un guscio sigillato, all'interno del rasoio.
Il sistema SmartClean non funziona premendo il pulsante on/off.	Il sistema SmartClean non è collegato all'alimentazione.	Inserite lo spinotto nel sistema SmartClean e inserite la spina dell'adattatore nella presa di corrente a muro.
Il rasoio non è caricato completamente dopo la ricarica nel sistema SmartClean.	Non avete posizionato il rasoio nel sistema SmartClean correttamente.	Inserite il rasoio nel sistema SmartClean finché non si blocca in posizione e premete il coperchio superiore.
Ho sostituito le testine di rasatura, ma il simbolo di promemoria per la sostituzione rimane visualizzato.	Non avete ripristinato il rasoio.	Ripristinate il rasoio premendo il pulsante on/off per 7 secondi (vedere il capitolo "Sostituzione").

Problema	Possibile causa	Soluzione
Sul display è comparso improvvisamente il simbolo di una testina di rasatura.	Questo simbolo è un promemoria di sostituzione.	Sostituite le testine di rasatura (vedere il capitolo "Sostituzione").
L'accessorio per la rifinitura del naso tira i peli.	Muovete l'apparecchio troppo velocemente.	Non fate scorrere l'apparecchio troppo velocemente.
L'accessorio per la rifinitura del naso non funziona.	Il blocco lame dell'accessorio di precisione è molto sporco a causa, per esempio, di muco nasale che si è seccato all'interno.	Pulite il blocco lame con acqua calda. Accendete l'apparecchio e risciacquate il blocco lame ancora una volta per rimuovere eventuali peli residui.

Se risciacquare il rifinitore per il naso sotto l'acqua corrente non sblocca il blocco lame, immergetelo in un bicchiere con acqua calda per alcuni minuti. Quindi, accendete l'apparecchio e risciacquatelo sotto l'acqua corrente.



[www.philips.com](http://www.philips.com)

8888.020.1238.1