

# ■ Home Theatre ■ System

Mode d'emploi

HT-SF1300

HT-SS1300

## AVERTISSEMENT

### **Pour éviter tout risque d'incendie ou de choc électrique, n'exposez pas l'appareil à la pluie ou à l'humidité.**

Afin d'éviter tout risque d'incendie, ne couvrez pas les ailettes de ventilation de cet appareil avec des papiers journaux, des nappes, des rideaux, etc. Ne placez de sources de flammes nues telles que des bougies allumées sur l'appareil.

Pour réduire tout risque d'incendie ou de choc électrique, n'exposez pas l'appareil à des gouttelettes ou à des éclaboussures et ne posez pas d'objets contenant du liquide, comme des vases, sur l'appareil.

Les piles ou les appareils dans lesquels des piles sont insérées ne doivent pas être exposés à une chaleur excessive comme la lumière du soleil, le feu ou d'autres sources de chaleur.

N'installez pas l'appareil dans un espace confiné comme dans une bibliothèque ou un meuble encastré.

La fiche principale étant utilisée pour débrancher l'appareil de la source d'alimentation secteur, branchez l'appareil sur une prise secteur facilement accessible. Si vous constatez que l'appareil ne fonctionne pas normalement, débranchez immédiatement la fiche principale de la prise secteur.

### **Pour les clients en Europe**



**Traitement des appareils électriques et électroniques en fin de vie (Applicable dans les pays de l'Union Européenne et aux autres pays européens disposant de systèmes de collecte sélective)**

Ce symbole, apposé sur le produit ou sur son emballage, indique que ce produit ne doit pas être traité avec les déchets ménagers. Il doit être remis à un point de collecte approprié pour le recyclage des équipements électriques et électroniques. En s'assurant que ce produit est bien mis au rebut de manière appropriée, vous aiderez à prévenir les conséquences négatives potentielles pour l'environnement et la santé humaine. Le recyclage des matériaux aidera à préserver les ressources naturelles. Pour toute information supplémentaire au sujet du recyclage de ce produit, vous pouvez contacter votre municipalité, votre déchetterie ou le magasin où vous avez acheté le produit.



**Elimination des piles et accumulateurs usagés (Applicable dans les pays de l'Union Européenne et aux autres pays européens disposant de systèmes de collecte sélective)**

Ce symbole, apposé sur les piles et accumulateurs ou sur les emballages, indique que les piles et accumulateurs fournis avec ce produit ne doivent pas être traités comme de simples déchets ménagers. En vous assurant que ces piles et accumulateurs sont mis au rebut de façon appropriée, vous participez activement à la prévention des conséquences négatives que leur mauvais traitement pourrait provoquer sur l'environnement et sur la santé humaine. Le recyclage des matériaux contribue par ailleurs à la préservation des ressources naturelles. Pour les produits qui pour des raisons de sécurité, de performance ou d'intégrité de données nécessitent une connexion permanente à une pile ou à un accumulateur, il conviendra de vous rapprocher d'un service technique qualifié pour effectuer son remplacement. En rapportant votre appareil électrique en fin de vie à un point de collecte approprié vous vous assurez que la pile ou l'accumulateur incorporé sera traitée correctement. Pour tous les autres cas de figure et afin d'enlever les piles ou accumulateurs en toute sécurité de votre appareil, reportez-vous au manuel d'utilisation. Rapporter les piles ou accumulateurs usagés au point de collecte approprié pour le recyclage. Pour toute information complémentaire au sujet du recyclage de ce produit ou des piles et accumulateurs, vous pouvez contacter votre municipalité, votre déchetterie locale ou le point de vente où vous avez acheté ce produit.

### **Avis aux consommateurs des pays appliquant les Directives UE**

Le fabricant de ce produit est Sony Corporation, 1-7-1 Konan Minato-ku Tokyo, 108-0075 Japon. Le représentant agréé pour la compatibilité électromagnétique et la sécurité du produit est Sony Deutschland GmbH, Hedelfinger Strasse 61, 70327 Stuttgart, Allemagne. Pour toute question relative à la garantie ou aux réparations, reportez-vous à l'adresse que vous trouverez dans les documents ci-joints, relatifs à la garantie et aux réparations.

## A propos de ce mode d'emploi

- Les instructions de ce manuel couvrent le modèle HT-SF1300 et HT-SS1300. Dans ce manuel, le modèle du code géographique CEL est utilisé à des fins d'illustration sauf lorsqu'il en est indiqué autrement. Toute différence dans les opérations est clairement indiquée dans le texte, par exemple par la mention « Modèles du code géographique CEL uniquement ».

### Le HT-SF1300 se compose des éléments suivants :

- Ampli-tuner STR-KS1300
- Système d'enceinte<sup>a)</sup>
  - Enceinte avant SS-MSP23F
  - Enceinte centrale SS-CNP23
  - Enceinte surround SS-SRP23F
  - Caisson de graves SS-WP23

### Le HT-SS1300 se compose des éléments suivants :

- Ampli-tuner STR-KS1300
- Système d'enceinte<sup>a)</sup>
  - Enceinte avant SS-MSP23S
  - Enceinte centrale SS-CNP23
  - Enceinte surround SS-SRP23S
  - Caisson de graves SS-WP23

<sup>a)</sup> Veillez à utiliser exclusivement les enceintes fournies.

- Dans ce manuel, les opérations sont décrites en utilisant les commandes de la télécommande fournie. Vous pouvez également utiliser les commandes sur l'ampli-tuner si elles portent des noms identiques ou similaires.

## Codes géographiques

Le code géographique de l'ampli-tuner que vous avez acheté est indiqué sur la partie inférieure du panneau arrière (voir l'illustration ci-dessous).

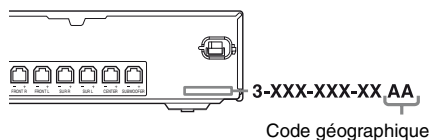

Toute différence dans les opérations pour des codes géographiques particuliers est clairement indiquée dans le texte, par exemple par la mention « Modèles du code géographique AA uniquement ».

Cet ampli-tuner est doté du système Dolby\* Digital, du système Pro Logic Surround et du système DTS\*\* Digital Surround.

\* Fabriqué sous licence de Dolby Laboratories. Les termes Dolby et Pro Logic, ainsi que le sigle double D sont des marques commerciales de Dolby Laboratories.

\*\* Fabriqué sous licence des numéros de brevets américains suivants : 5 451 942 ; 5 956 674 ; 5 974 380 ; 5 978 762 ; 6 487 535, ainsi que d'autres brevets délivrés ou en instance aux Etats-Unis et dans le monde. DTS et DTS Digital Surround sont des marques déposées et les logos et le symbole DTS sont des marques commerciales de DTS, Inc. © 1996-2007 DTS, Inc. Tous droits réservés.

Cet ampli-tuner intègre la technologie HDMI™ (High-Definition Multimedia Interface). HDMI, le logo HDMI et High-Definition Multimedia Interface sont des marques commerciales ou déposées de HDMI Licensing LLC.

« x.v.Colour » et le logo « x.v.Colour » sont des marques commerciales de Sony Corporation.

« BRAVIA » et BRAVIA sont des marques commerciales de Sony Corporation.

# Table des matières

---

## Préparatifs

Description et emplacement des pièces.....	5
1 : Installation des enceintes.....	13
2 : Raccordement des enceintes.....	16
3 : Raccordement des appareils audio/vidéo.....	18
4 : Raccordements des antennes.....	23
5 : Préparation de l'ampli-tuner et de la télécommande.....	24
6 : Calibrage automatique des réglages appropriés (AUTO CALIBRATION).....	25
7 : Réglage des niveaux et de l'équilibrage des enceintes (TEST TONE).....	30

---

## Lecture

Sélection d'un appareil.....	31
Ecoute/lecture d'un appareil.....	33

---

## Utilisation de l'amplificateur

Navigation dans les menus.....	35
Réglage du niveau (menu LEVEL).....	39
Réglage de la tonalité (menu TONE).....	40
Réglages du son surround (menu SUR).....	40
Réglages du tuner (menu TUNER).....	41
Réglages du son (menu AUDIO).....	41
Réglages de l'image (menu VIDEO).....	42
Réglages du système (menu SYSTEM).....	43

---

## Utilisation du son surround

Utilisation du son Dolby Digital et DTS Surround (AUTO FORMAT DIRECT).....	45
Sélection d'un champ sonore pré-programmé.....	46
Utilisation des enceintes avant et du caisson de graves uniquement (2CH STEREO).....	48
Rétablissement des champs sonores aux réglages initiaux.....	48

---

## Opérations du tuner

Ecoute d'une radio FM/AM.....	49
Préréglage des stations de radio.....	50
Utilisation de la fonction RDS (système de données radiodiffusées).....	52

---

## Commande pour HDMI

Utilisation de la fonction Commande pour HDMI pour « BRAVIA » Sync.....	54
Préparatifs pour la fonction Commande pour HDMI.....	56
Lecture d'un DVD (One Touch Play).....	57
Profiter du son du téléviseur au moyen des enceintes raccordées à l'ampli-tuner (System Audio Control).....	58
Mise hors tension de l'ampli-tuner avec le téléviseur (System Power Off).....	59

---

## Autres opérations

Pour passer du son analogique au son numérique et vice versa (IN MODE).....	60
Utilisation du DIGITAL MEDIA PORT (DMPORT).....	61
Utilisation de la minuterie d'arrêt.....	63

---

## Utilisation de la télécommande

Modification de l'affectation des touches... 63
---

---

## Informations complémentaires

Glossaire.....	64
Précautions.....	66
Dépannage.....	68
Spécifications.....	72
Index.....	75

## Description et emplacement des pièces

## Ampli-tuner

## Panneau avant

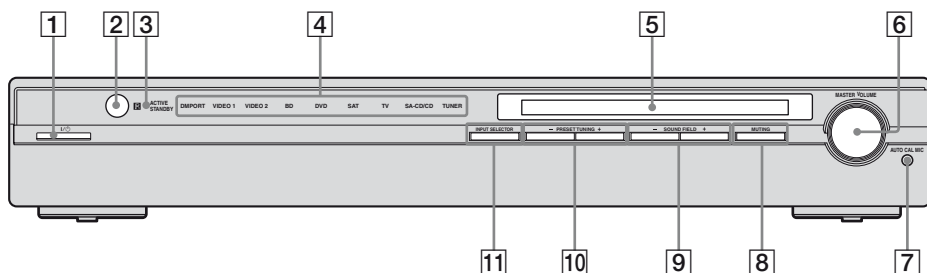

Désignation	Fonction
<b>1</b> I/O (sous tension/ veille)	Appuyez sur cette touche pour allumer ou éteindre l'ampli-tuner (pages 24, 33, 34).
<b>2</b> Capteur de télécommande	Capte les signaux de la télécommande.
<b>3</b> ACTIVE STANDBY témoin	S'allume en orange lorsque la fonction CONTROL FOR HDMI est activée et que l'ampli-tuner est en mode de veille.
<b>4</b> Témoins d'entrée	Le témoin de la source d'entrée choisie s'allume (page 31).
<b>5</b> Afficheur	Affiche l'état actuel de l'appareil sélectionné ou la liste des paramètres pouvant être sélectionnés (page 6).
<b>6</b> MASTER VOLUME	Tournez ce bouton pour régler simultanément le niveau de volume de toutes les enceintes (pages 31, 32, 33, 34).

Désignation	Fonction
<b>7</b> Prise AUTO CAL MIC	Se raccorde au microphone optimiseur fourni pour la fonction Auto Calibration (page 26).
<b>8</b> MUTING	Appuyez sur cette touche pour couper temporairement le son. Appuyez de nouveau sur MUTING pour le rétablir (page 32).
<b>9</b> SOUND FIELD +/-	Appuyez sur cette touche pour sélectionner un champ sonore (pages 45, 46, 48).
<b>10</b> PRESET TUNING +/-	Appuyez sur cette touche pour sélectionner une station pré-réglée (page 52).
<b>11</b> INPUT SELECTOR	Appuyez sur cette touche pour sélectionner la source d'entrée que vous désirez lire (pages 31, 33, 34, 49, 50, 52, 68).

# Indicateurs sur l'afficheur

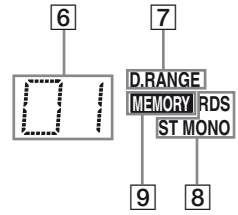
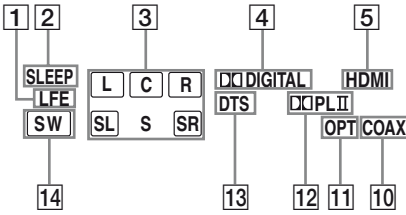

Désignation	Fonction
1 LFE	S'allume lorsque le disque en cours de lecture contient un canal LFE (Low Frequency Effect) et que la restitution du son s'effectue via le canal LFE.
2 SLEEP	S'allume lorsque la minuterie d'arrêt est activée (page 63).
3 Indicateurs des canaux de lecture	<p>Les lettres (L, C, R, etc.) indiquent les canaux en cours de lecture. Le cadre autour des lettres change pour indiquer comment l'ampli-tuner convertit le son multicanal de la source en moins de canaux.</p> <p>L Avant gauche  R Avant droite  C Centrale (mono)  SL Surround gauche  SR Surround droite  S Surround (mono ou composantes surround obtenues par le traitement Pro Logic)</p> <p><b>Exemple :</b>  Format d'enregistrement (Avant/Surround) : 3/2.1  Champ sonore : A.F.D. AUTO</p>
4  DIGITAL	<p>S'allume lorsque l'ampli-tuner décode des signaux Dolby Digital.</p> <p><b>Remarque</b>  Lors de la lecture d'un disque au format Dolby Digital, vérifiez que vous avez procédé aux raccordements numériques ont été effectuées et que IN MODE est réglé sur « AUTO ».</p>

Désignation	Fonction
5 HDMI	S'allume lorsqu'un appareil de lecture est raccordé à cet ampli-tuner à l'aide d'une prise HDMI (page 19).
6 Indicateurs des stations pré-réglées	S'allument lorsque vous utilisez l'ampli-tuner pour sélectionner les stations que vous avez pré-réglées. Pour plus de détails sur le pré-réglage des stations de radio, reportez-vous à la page 50.
7 D.RANGE	S'allume lorsque la compression de la gamme dynamique est activée (page 36).
8 Indicateurs du tuner	S'allument lorsque vous utilisez l'ampli-tuner pour sélectionner des stations de radio (page 49), etc.
9 MEMORY	S'allume lorsqu'une fonction de mémoire, telle que la mémoire pré-réglée (page 51), etc., est activée.
10 COAX	S'allume lorsque l'entrée DVD est sélectionnée et que le signal source est un signal numérique reçu via la prise COAX IN.
11 OPT	S'allume lorsque IN MODE est réglé sur « AUTO » et que le signal source est un signal numérique reçu via la prise OPT IN.

Désignation	Fonction
12 <b>PL/PLII</b>	<p>« <b>PL</b> » s'allume lorsque l'ampli-tuner applique un traitement Pro Logic aux signaux 2 canaux pour la sortie des signaux du canal central et des canaux surround.</p> <p>« <b>PLII</b> » s'allume lorsque le décodeur Pro Logic II Movie/Music est activé.</p>
13 <b>DTS</b>	<p>S'allume lorsque l'ampli-tuner décode des signaux DTS.</p> <p><b>Remarque</b> Lors de la lecture d'un disque au format DTS, vérifiez que vous avez procédé aux raccordements numériques ont été effectuées et que IN MODE est réglé sur « AUTO ».</p>
14 <b>SW</b>	<p>S'allume lorsque le signal audio est émis par la prise SUBWOOFER.</p>

# Panneau arrière

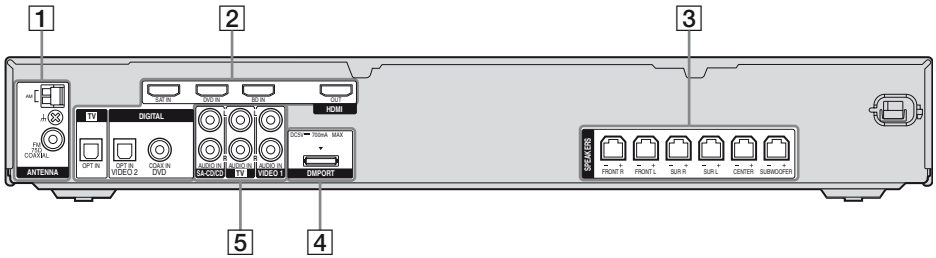

## 1 Section ANTENNA



**Prise FM ANTENNA** Permet de raccorder l'antenne fil FM fournie avec l'ampli-tuner (page 23).



**Bornes AM ANTENNA** Permet de raccorder l'antenne cadre AM fournie avec l'ampli-tuner (page 23).

## 2 Section DIGITAL INPUT/OUTPUT



**Prise OPT IN** Permet de raccorder un lecteur DVD, etc. La prise COAX IN offre une



meilleure qualité du son avec un volume élevé (page 21).



**Prise HDMI IN/OUT** Permet de raccorder un lecteur DVD, à lecteur de disques Blu-ray, etc. L'image est émise vers un téléviseur ou un projecteur lorsque le son peut être émis par un téléviseur ou/et les enceintes raccordées à cet l'ampli-tuner (page 19).

## 3 Section SPEAKERS



Permet de raccorder les enceintes et le caisson de graves fournis (page 16).

## 4 Section DMPORT



**Prise DMPORT** Permet de raccorder un adaptateur DIGITAL MEDIA PORT (page 61).

## 5 Section AUDIO INPUT

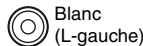

**Blanc (L-gauche) IN**



**Rouge (R-droit)**

**Prise AUDIO IN** Permet de raccorder un lecteur Super Audio CD, un lecteur CD, etc. (pages 18, 21).



## Télécommande

Vous pouvez utiliser la télécommande RM-AAU023 fournie programmée pour piloter l'ampli-tuner et commander les appareils audio/vidéo Sony. Pour obtenir plus d'informations, reportez-vous à la section « Modification de l'affectation des touches » (page 63).



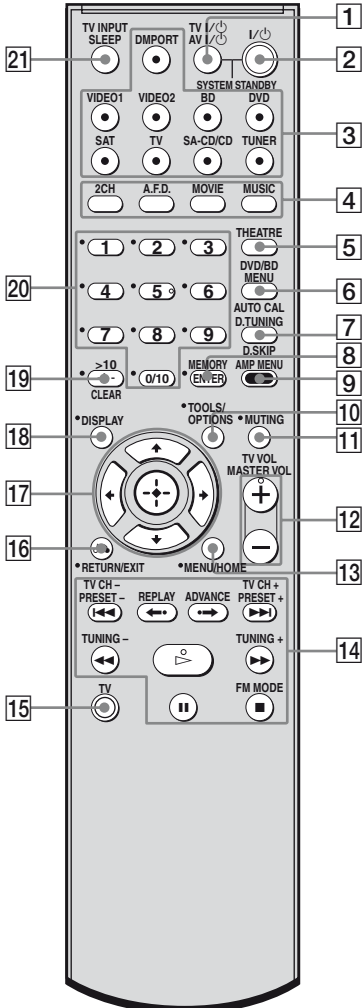

### RM-AAU023













Désignation	Fonction
1 TV I/⏻ (sous tension/veille)	Appuyez simultanément sur TV I/⏻ et sur TV (15) pour allumer ou éteindre le téléviseur.
AV I/⏻ (sous tension/veille)	Appuyez sur cette touche pour allumer ou éteindre les appareils audio/vidéo Sony que la télécommande est programmée pour commander (page 63). Si vous appuyez simultanément sur I/⏻ (2), l'ampli-tuner et les autres appareils Sony sont éteints (SYSTEM STANDBY). <b>Remarque</b> La fonction du commutateur AV I/⏻ change automatiquement chaque fois que vous appuyez sur les touches d'entrée (3).
2 I/⏻ (sous tension/veille)	Appuyez sur cette touche pour allumer ou éteindre l'ampli-tuner. Pour éteindre tous les appareils Sony, appuyez simultanément sur I/⏻ et sur AV I/⏻ (1) (SYSTEM STANDBY).
3 Touches d'entrée	Appuyez sur l'une des touches pour sélectionner l'appareil que vous souhaitez utiliser. Lorsque vous appuyez sur l'une des touches d'entrée, l'ampli-tuner se met sous tension. Les touches sont affectées en usine à la commande des appareils Sony. Vous pouvez changer l'affectation des touches en suivant les étapes de la section « Modification de l'affectation des touches » à la page 63.
4 2CH A.F.D. MOVIE MUSIC	Appuyez sur cette touche pour sélectionner un champ sonore.

Désignation	Fonction
<b>5 THEATRE</b>	Appuyez sur cette touche pour bénéficier d'une image optimale, adaptée aux films et pour émettre automatiquement le son à partir des enceintes raccordées à cet ampli-tuner. <b>Remarque</b> Cette touche fonctionne uniquement si votre téléviseur est compatible avec le mode Theatre. Reportez-vous au mode d'emploi fourni avec votre téléviseur pour plus d'informations.
<b>6 DVD/BD MENU</b>	Appuyez sur cette touche pour afficher le menu du DVD ou du disque Blu-ray à l'écran du téléviseur. Utilisez ensuite les touches <b>↑</b> , <b>↓</b> , <b>←</b> , <b>→</b> et <b>⊕</b> ( <b>17</b> ) pour exécuter les opérations des menus.
<b>AUTO CAL</b>	Appuyez sur cette touche pour activer la fonction Auto Calibration.
<b>7 D.TUNING</b>	Appuyez sur cette touche pour passer en mode de sélection directe des stations.
<b>D.SKIP</b>	Appuyez sur cette touche pour ignorer un disque lors de l'utilisation d'un changeur multidisque.
<b>8 ENTER</b>	Appuyez sur cette touche pour saisir la valeur après avoir sélectionné un canal, un disque ou une plage à l'aide des touches numériques du téléviseur, du magnétoscope ou du tuner satellite.
<b>MEMORY</b>	Appuyez sur cette touche pour mémoriser une station.
<b>9 AMP MENU</b>	Appuyez sur cette touche pour afficher le menu de l'ampli-tuner. Utilisez ensuite les touches <b>↑</b> , <b>↓</b> , <b>←</b> , <b>→</b> et <b>⊕</b> ( <b>17</b> ) pour exécuter les opérations des menus.

Désignation	Fonction
<b>10 TOOLS/ OPTIONS</b>	Appuyez sur cette touche pour afficher et sélectionner les options du lecteur DVD ou du lecteur de disques Blu-ray. Appuyez simultanément sur <b>TOOLS/OPTIONS</b> et <b>TV</b> ( <b>15</b> ) pour afficher les options applicables au téléviseur Sony.
<b>11 MUTING</b>	Appuyez sur cette touche pour couper temporairement le son. Appuyez de nouveau sur <b>MUTING</b> pour le rétablir. Appuyez simultanément sur <b>MUTING</b> et <b>TV</b> ( <b>15</b> ) pour activer la fonction de coupure du son du téléviseur.
<b>12 TV VOL +<sup>a</sup>/-</b>	Appuyez simultanément sur <b>TV VOL +/-</b> et sur <b>TV</b> ( <b>15</b> ) pour ajuster le volume du téléviseur.
<b>MASTER VOL +<sup>a</sup>/-</b>	Appuyez sur ces touches pour régler le niveau de volume de toutes les enceintes simultanément.
<b>13 MENU/HOME</b>	Appuyez sur cette touche pour afficher les menus du magnétoscope, du lecteur DVD, du tuner satellite ou du lecteur de disques Blu-ray sur l'écran du téléviseur. Pour afficher le menu du téléviseur, appuyez simultanément sur <b>MENU/HOME</b> et <b>TV</b> ( <b>15</b> ). Utilisez ensuite les touches <b>↑</b> , <b>↓</b> , <b>←</b> , <b>→</b> et <b>⊕</b> ( <b>17</b> ) pour exécuter les opérations des menus.
<b>14 ◀◀/▶▶<sup>b</sup></b>	Appuyez sur cette touche pour ignorer une plage du lecteur CD, du lecteur DVD ou du lecteur de disques Blu-ray.
<b>REPLAY ◀-/ ADVANCE ▶→</b>	Appuyez sur cette touche pour relire la scène précédente ou avancer rapidement dans la scène en cours du magnétoscope, du lecteur DVD ou du lecteur de disques Blu-ray.

Désignation	Fonction
 b)	Appuyez sur cette touche pour : – rechercher des plages vers l'avant ou vers l'arrière sur le lecteur DVD ; – lancer le retour/avance rapide sur le magnétoscope, le lecteur CD ou le lecteur de disques Blu-ray.
 a)b)	Appuyez sur cette touche pour lancer la lecture sur le magnétoscope, le lecteur CD, le lecteur DVD ou le lecteur de disques Blu-ray.
 b)	Appuyez sur cette touche pour effectuer une pause de lecture ou d'enregistrement sur le magnétoscope, le lecteur CD, le lecteur DVD ou le lecteur de disques Blu-ray. (Active également l'enregistrement sur les appareils en pause d'enregistrement.)
 b)	Appuyez sur cette touche pour arrêter la lecture sur le magnétoscope, le lecteur CD, le lecteur DVD ou le lecteur de disques Blu-ray.
<b>TV CH +/-</b>	Appuyez simultanément sur TV CH +/- et sur TV (15) pour sélectionner les chaînes télévisées pré-réglées.
<b>PRESET +/-</b>	Appuyez sur cette touche pour : – pré-régler des stations ; – pré-régler des canaux du magnétoscope ou du tuner satellite.
<b>TUNING +/-</b>	Appuyez sur cette touche pour sélectionner une station.
<b>FM MODE</b>	Appuyez sur cette touche pour sélectionner la réception FM mono ou stéréo.
<b>15 TV</b>	Appuyez simultanément sur TV et la touche portant le libellé orange pour allumer le téléviseur.

Désignation	Fonction
<b>16 RETURN/EXIT</b> 	Appuyez sur cette touche pour : – revenir au menu précédent ; – quitter le menu lorsque le menu ou le guide à l'écran du magnétoscope, du lecteur DVD, du tuner satellite ou du lecteur de disques Blu-ray s'affiche sur l'écran du téléviseur. Appuyez simultanément sur RETURN/EXIT  et TV (15) pour revenir au menu précédent ou quitter le menu du téléviseur lorsque le menu s'affiche sur l'écran du téléviseur.
<b>17</b>  , 	Après avoir appuyé sur AMP MENU (9), DVD/BD MENU (6) ou MENU/HOME (13), appuyez sur  ,  ,  ou  pour sélectionner les réglages. Appuyez ensuite sur  pour valider la sélection si vous avez appuyé sur DVD/BD MENU ou sur MENU/HOME au préalable. Appuyez également sur  pour valider la sélection de l'ampli-tuner, du magnétoscope, du tuner satellite, du lecteur CD, du lecteur DVD ou du lecteur de disques Blu-ray.
<b>18 DISPLAY</b>	Appuyez sur cette touche pour sélectionner les informations affichées sur l'écran du téléviseur sur le magnétoscope, du tuner satellite, le lecteur CD, le lecteur DVD ou le lecteur de disques Blu-ray. Appuyez simultanément sur DISPLAY et TV (15) pour afficher des informations concernant le téléviseur sur l'écran du téléviseur.

Désignation	Fonction
19 -/--	Appuyez sur cette touche pour sélectionner le mode d'entrée du canal, un ou deux chiffres du magnétoscope. Appuyez simultanément sur -/-- et sur TV (15) pour sélectionner le mode d'entrée des canaux, à un ou deux chiffres, du téléviseur.
>10	Appuyez sur cette touche pour sélectionner les numéros de plage supérieurs à 10 du lecteur CD.
CLEAR	Appuyez sur cette touche pour effacer une erreur si vous avez appuyé sur une touche numérique incorrecte.
20 Touches numériques (numéro 5 <sup>a</sup> )	Appuyez sur cette touche pour : – prérégler/syntoniser des stations pré-régérées ; – sélectionner les numéros de plages du lecteur CD, du lecteur DVD ou du lecteur de disques Blu-ray. Appuyez sur 0/10 pour sélectionner le numéro de plage 10 ; – sélectionner des numéros de canaux du magnétoscope ou du tuner satellite. Appuyez simultanément sur les touches numériques et TV (15) pour sélectionner les chaînes de télévision.
21 TV INPUT	Appuyez simultanément sur TV INPUT et sur TV (15) pour sélectionner le signal d'entrée (entrée TV ou entrée vidéo).
SLEEP	Appuyez sur cette touche pour activer la fonction de la minuterie d'arrêt et la durée après laquelle l'ampli-tuner se met automatiquement hors tension.

a) Les touches 5, TV VOL +/MASTER VOL + et  comportent un point tactile. Utilisez ce point tactile comme repère lorsque vous utilisez l'ampli-tuner.

b) Cette touche est également disponible pour commander l'adaptateur DIGITAL MEDIA PORT. Pour obtenir plus de détails sur le fonctionnement de cette touche, reportez-vous au mode d'emploi fourni avec l'adaptateur DIGITAL MEDIA PORT.

## Remarques

- Certaines fonctions expliquées dans cette section peuvent ne pas fonctionner selon le modèle.
- L'explication ci-dessus est fournie à titre d'exemple uniquement. Par conséquent, selon l'appareil, l'opération ci-dessus peut être impossible ou fonctionner différemment.

# 1 : Installation des enceintes

Cet ampli-tuner vous permet d'utiliser un système d'enceintes à 5.1 canaux. Pour tirer pleinement parti du son surround cinéma multicanal, veillez à raccorder toutes les enceintes (deux enceintes avant, une enceinte centrale et deux enceintes surround), ainsi qu'un caisson de graves (5.1 canaux).

## HT-SF1300 uniquement

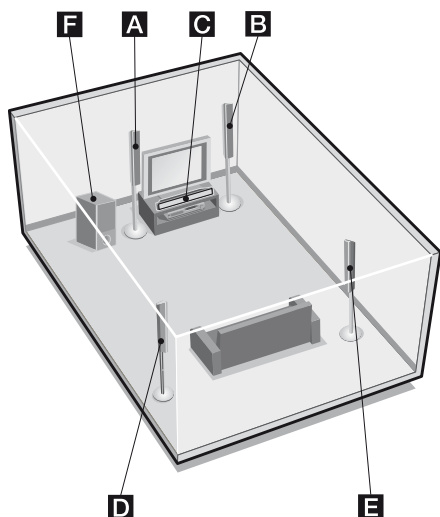

- A** Enceinte avant (gauche)
- B** Enceinte avant (droite)
- C** Enceinte centrale
- D** Enceinte surround (gauche)
- E** Enceinte surround (droite)
- F** Caisson de graves

## HT-SS1300 uniquement

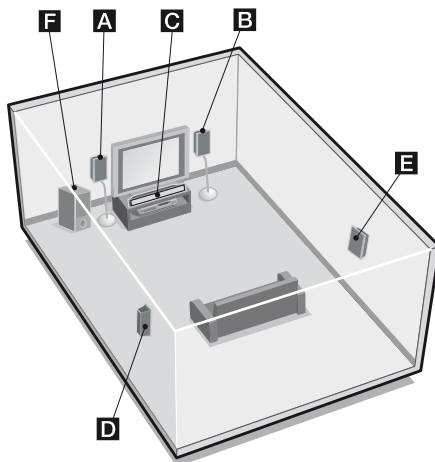

- A** Enceinte avant (gauche)
- B** Enceinte avant (droite)
- C** Enceinte centrale
- D** Enceinte surround (gauche)
- E** Enceinte surround (droite)
- F** Caisson de graves

### Conseil

Etant donné que le caisson de graves n'émet pas de signaux très directionnels, vous pouvez le placer où vous le souhaitez.

## Installation des enceintes sur une surface plane

Avant d'installer l'enceinte et le caisson de graves, veillez à fixer les tampons fournis afin d'éviter toute vibration ou tout mouvement comme illustré ci-dessous.

### Exemple d'enceinte avant du HT-SS1300

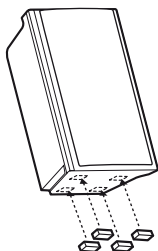

### HT-SF1300 uniquement

Les tampons fournis doivent être fixés à l'enceinte centrale et au caisson de graves uniquement.

### HT-SS1300 uniquement

Les tampons fournis doivent être fixés à toutes les enceintes et au caisson de graves.

## Installation des enceintes sur le support d'enceinte

### HT-SS1300 uniquement

Pour plus de flexibilité lors du positionnement des enceintes, utilisez le support d'enceinte WS-FV11 ou WS-FV10D en option (disponible dans certains pays uniquement). Pour obtenir plus d'informations, reportez-vous au mode d'emploi fourni avec le support d'enceinte.

### HT-SF1300 uniquement

Pour plus de flexibilité lors du positionnement des enceintes, utilisez le support d'enceinte fourni. Pour obtenir plus d'informations, reportez-vous au guide d'installation fourni avec le support d'enceinte.

## Fixation des enceintes au mur

Vous pouvez fixer vos enceintes au mur.

- 1 Préparez des vis (non fournies) adaptées à l'orifice situé à l'arrière de chaque enceinte. Voir les illustrations ci-dessous.**

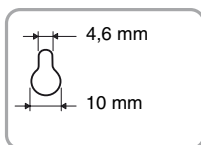
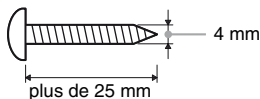

Orifice situé à l'arrière de l'enceinte

- 2 Serrez les vis sur le mur. Les vis doivent dépasser de 5 à 7 mm.**

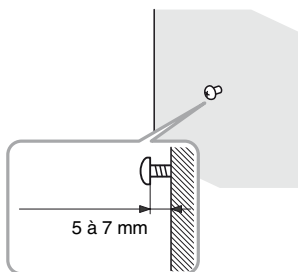

- 3 Suspendez les enceintes sur les vis.**

**Exemple de fixation des enceintes au mur**

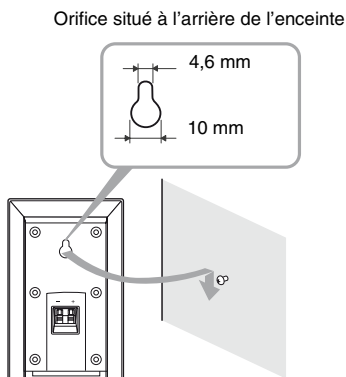

### Remarques

- Utilisez des vis adaptées au matériau et à la solidité du mur. Etant donné qu'une cloison en plaques de plâtre est particulièrement fragile, fixez les vis sur une planche avant de les fixer au mur. Installez les enceintes sur un mur vertical plat qui a été renforcé.
- Contactez un magasin spécialisé ou un installateur concernant le matériau du mur ou les vis à utiliser.
- Sony ne peut en aucun cas être tenu responsable de tout accident ou dommage résultant d'une installation incorrecte, d'un manque de solidité du mur, d'une installation inappropriée des vis ou encore d'une catastrophe naturelle, etc.
- Pour le HT-SF1300, si vous fixez les enceintes au mur, vous n'avez pas besoin d'utiliser le support d'enceinte fourni.

## 2 : Raccordement des enceintes

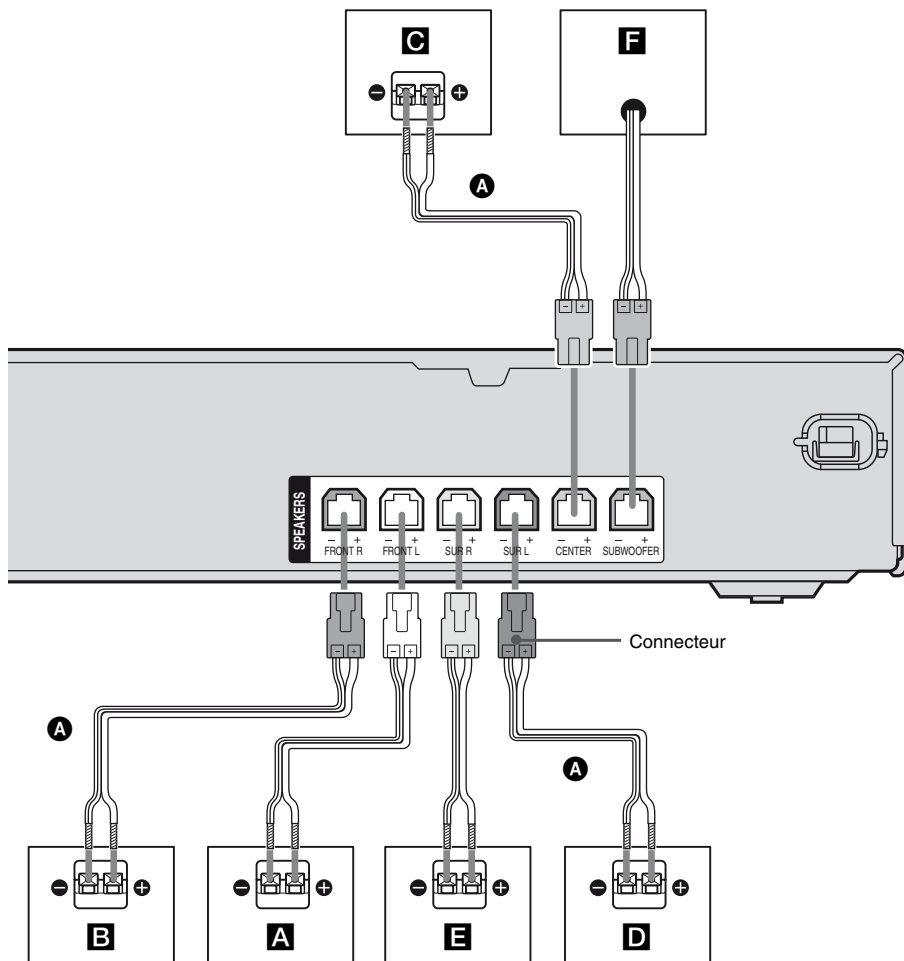

**A** Cordons d'enceintes (fournie)

**A** Enceinte avant (gauche)

**B** Enceinte avant (droite)

**C** Enceinte centrale

**D** Enceinte surround (gauche)

**E** Enceinte surround (droite)

**F** Caisson de graves



## Remarque sur les cordons d'enceintes

Les connecteurs des cordons d'enceintes sont de la même couleur que la prise d'enceinte qui doit être connectée. Lorsque vous connectez un cordon d'enceinte, veillez à faire correspondre le connecteur coloré à la prise d'enceinte sur l'ampli-tuner :

Connecteur	Prise d'enceinte
Rouge	FRONT R
Blanc	FRONT L
Gris	SUR R
Bleu	SUR L
Vert	CENTER
Violet	SUBWOOFER

## Pour raccorder les enceintes correctement

Vérifiez le type des enceintes en vous reportant à la plaque signalétique\* située sur le panneau arrière des enceintes ou sous celles-ci.

Lettre indiquée sur la plaque signalétique de l'enceinte	Type d'enceinte
L	Avant gauche
R	Avant droite
SL	Surround gauche
SR	Surround droite

\* Aucune lettre n'est indiquée sur la plaque signalétique de l'enceinte centrale et du caisson de graves. Pour plus de détails sur le type des enceintes, reportez-vous à la page 3.

## 3 : Raccordement des appareils audio/vidéo

### Comment raccorder vos appareils

Cette section décrit comment raccorder vos appareils à cet ampli-tuner. Avant de commencer, reportez-vous à la section « Appareil à raccorder » ci-dessous qui décrit comment raccorder les appareils audio/vidéo. Après avoir raccordé tous vos appareils, passez à « 4 : Raccordements des antennes » (page 23).

### Appareil à raccorder

Pour raccorder des	Voir
Appareils audio • Lecteur Super Audio CD/CD	page 18
Appareils dotés d'une prise HDMI	page 19
Appareils vidéo • Téléviseur • Lecteur DVD/enregistreur DVD • Magnétoscope	page 21

## Raccordement d'appareils audio

L'illustration suivante montre comment raccorder des appareils audio tel qu'un lecteur Super Audio CD ou CD.  
Débranchez le cordon d'alimentation secteur avant de raccorder les cordons.

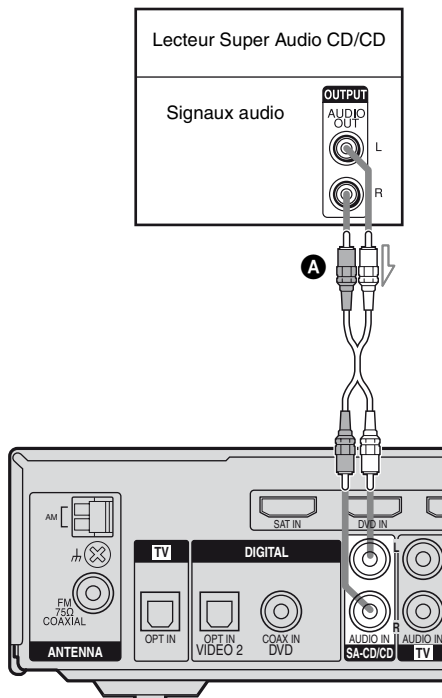

**A** Cordon audio (non fourni)

## Raccordement d'appareils dotés de prises HDMI

HDMI est l'abréviation de High-Definition Multimedia Interface. Il s'agit d'une interface qui transmet les signaux vidéo et audio au format numérique.

Débranchez le cordon d'alimentation secteur avant de raccorder les cordons.

## Remarque

Veillez à modifier le réglage d'usine de la touche d'entrée DVD de la télécommande, afin de pouvoir utiliser cette touche pour commander votre lecteur DVD. Pour plus d'informations, reportez-vous à la section « Modification de l'affectation des touches » (page 63).

## Fonctions HDMI

- Un signal audio numérique transmis par HDMI peut être émis par les enceintes raccordées à l'ampli-tuner. Ce signal supporte les formats Dolby Digital, DTS et PCM linéaire.
- Cet ampli-tuner prend en charge la transmission xvYCC.
- Cet ampli-tuner prend en charge la fonction Commande pour HDMI. Pour plus d'informations, reportez-vous à la section « Commande pour HDMI » (page 54).

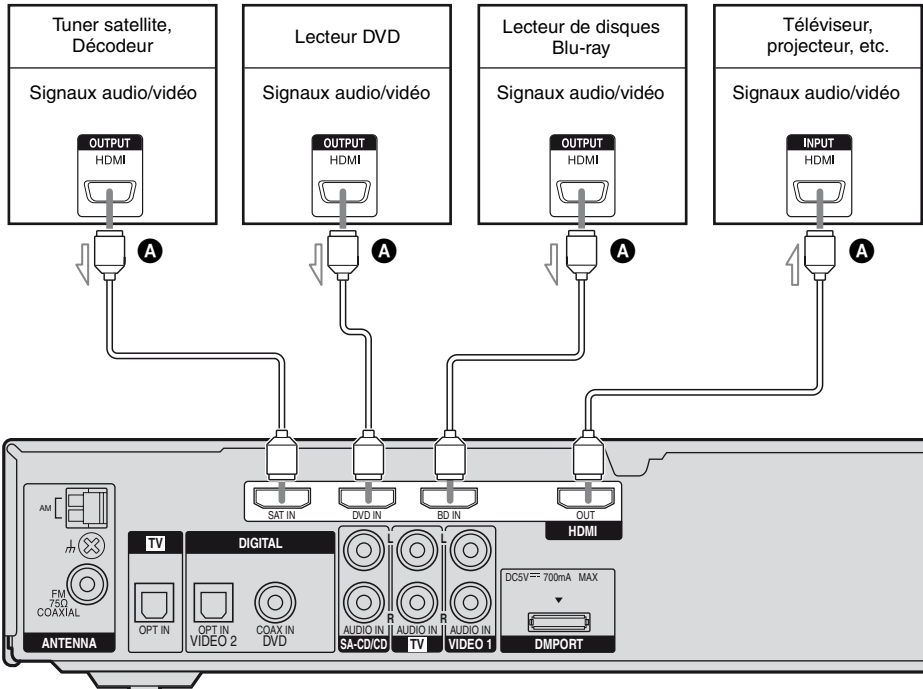

### A Câble HDMI (non fourni)

Il est recommandé d'utiliser un câble HDMI Sony.

## Remarques sur les raccordements HDMI

- Utilisez un câble HDMI marqué du logo HDMI (fabriqué par Sony).
- Un signal audio entré par la prise HDMI IN est émis à partir des prises SPEAKERS et de la prise HDMI OUT. Il n'est pas émis à partir d'autres prises audio.
- Les signaux vidéo entrés par la prise HDMI IN peuvent uniquement être émis à partir de la prise HDMI OUT.
- Lorsque vous souhaitez écouter le son à partir de l'enceinte du téléviseur, réglez la fonction « AUDIO FOR HDMI » sur « TV+AMP » dans le menu VIDEO (page 42). Si vous ne pouvez pas lire de logiciel multicanal, réglez sur « AMP ». Toutefois, le son ne sera pas émis par l'enceinte du téléviseur.
- Les signaux audio des zones multi/stéréo d'un Super Audio CD ne sont pas émis.
- Veillez à mettre l'ampli-tuner sous tension lorsque les signaux vidéo et audio d'un appareil de lecture sont transmis vers un téléviseur via l'ampli-tuner. Si l'ampli-tuner n'est pas allumé, ni les images, ni le son ne sont transmis.
- Les signaux audio (fréquence d'échantillonnage, longueur de bits, etc.) transmis à partir d'une prise HDMI peuvent être supprimés par l'appareil raccordé. Vérifiez le réglage de l'appareil raccordé si l'image est de mauvaise qualité ou si le son n'est pas émis par un appareil raccordé via le câble HDMI.
- Le son peut être interrompu lorsque la fréquence d'échantillonnage du numéro des canaux des signaux de sortie audio provenant de l'appareil de lecture est changée.
- Lorsque l'appareil raccordé n'est pas compatible avec la technologie de protection des droits d'auteur (HDCP), l'image et/ou le son provenant de la prise HDMI OUT peut être déformé ou ne pas être émis. Dans ce cas, vérifiez les spécifications de l'appareil raccordé.
- Vous pouvez uniquement bénéficier du mode PCM linéaire multi-canaux avec une connexion HDMI.
- Réglez la résolution de l'image de l'appareil de lecture sur 720p, 1080i ou 1080p lorsque vous émettez un son multicanal de 96 kHz via une connexion HDMI.
- Nous vous déconseillons d'utiliser un câble de conversion HDMI-DVI. Lorsque vous raccordez un câble de conversion HDMI-DVI à un appareil DVI-D, il se peut que le son et/ou l'image ne soit pas émis.
- Il peut être nécessaire d'effectuer certains réglages de la résolution d'image du lecteur avant de pouvoir bénéficier du mode PCM linéaire multicanal. Reportez-vous au mode d'emploi du lecteur.
- Pour plus de détails sur le réglage HDMI de l'appareil raccordé, reportez-vous au mode d'emploi fourni avec ce dernier.

## Raccordement d'appareils vidéo

L'illustration suivante montre comment raccorder des appareils vidéo tels qu'un lecteur DVD, un enregistreur DVD ou un magnétoscope.

Débranchez le cordon d'alimentation secteur avant de raccorder les cordons.

Il n'est pas nécessaire de raccorder tous les câbles. Raccordez les cordons audio et vidéo correspondant aux prises de vos appareils.

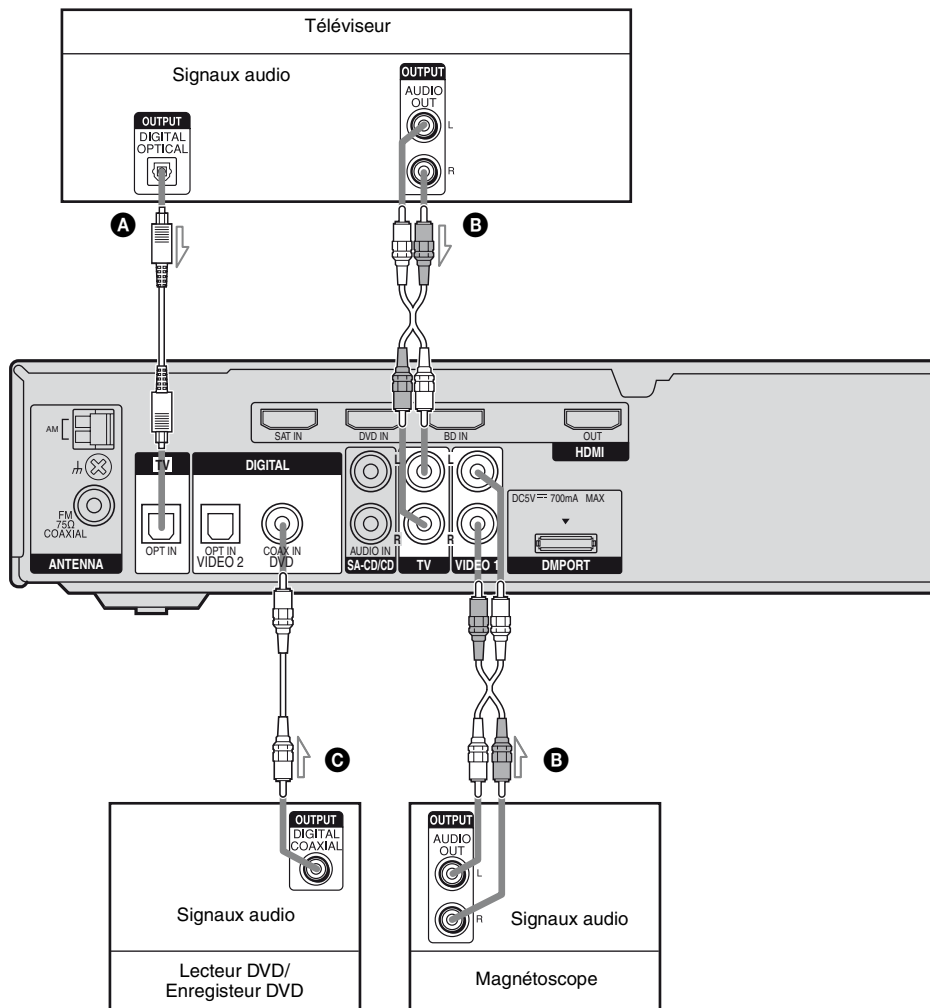

- A** Cordon numérique optique (non fourni)
- B** Cordon audio (non fourni)
- C** Cordon numérique coaxial (non fourni)

## Si vous raccordez un lecteur DVD

Veillez à modifier le réglage d'usine de la touche d'entrée DVD de la télécommande, afin de pouvoir utiliser cette touche pour commander votre lecteur DVD. Pour plus d'informations, reportez-vous à la section « Modification de l'affectation des touches » (page 63).

### Remarques

- Vous ne pouvez pas effectuer un enregistrement sur l'enregistreur DVD ou le magnétoscope via cet ampli-tuner. Pour plus d'informations, reportez-vous au mode d'emploi fourni avec l'enregistreur DVD ou le magnétoscope.
- Pour émettre un son numérique multicanal depuis le lecteur DVD, réglez la sortie audio numérique sur le lecteur DVD. Reportez-vous au mode d'emploi fourni avec le lecteur DVD.
- Pour émettre le son à partir des enceintes avant et du caisson de graves uniquement lorsque vous sélectionnez l'entrée DVD, veillez à :
  - raccorder votre lecteur DVD à la prise DVD COAX IN de l'ampli-tuner ;
  - appuyer sur 2CH.
- Veillez à raccorder la sortie vidéo du lecteur DVD, de l'enregistreur DVD et du magnétoscope au téléviseur, afin que l'image s'affiche sur le téléviseur. Reportez-vous au mode d'emploi de chaque appareil raccordé pour plus de détails.
- Lorsque vous raccordez les cordons numériques optiques, insérez les fiches bien droit jusqu'au déclic de mise en place.
- Ne pliez pas les cordons numériques optiques ou ne faites pas de nœuds avec.

### Conseils

- Toutes les prises audio numériques sont compatibles avec les fréquences d'échantillonnage 32 kHz, 44,1 kHz, 48 kHz et 96 kHz.
- Pour émettre le son du téléviseur au moyen des enceintes raccordées à l'ampli-tuner, veillez à :
  - raccorder les prises de sortie audio du téléviseur aux prises TV AUDIO IN de l'ampli-tuner ;
  - éteindre ou mettre en sourdine le volume du téléviseur.

## 4 : Raccordements des antennes

Raccordez l'antenne cadre AM et l'antenne fil FM fournies.

Débranchez le cordon d'alimentation secteur avant de raccorder les antennes.

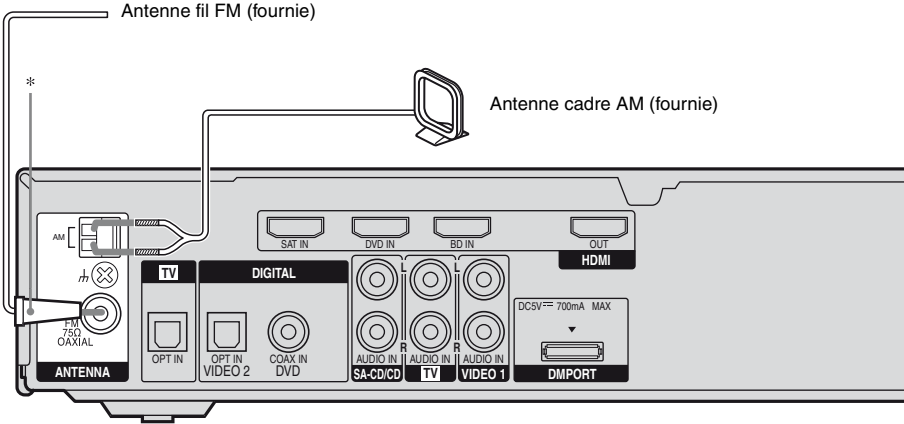

\* La forme du connecteur dépend du code géographique de l'ampli-tuner.

### Remarques

- Pour empêcher les parasites, placez l'antenne cadre AM à l'écart de l'ampli-tuner et des autres appareils.
- Déployez complètement l'antenne fil FM.
- Après avoir raccordé l'antenne fil FM, maintenez-la aussi horizontale que possible.

## 5 : Préparation de l'ampli-tuner et de la télécommande

### Raccordement du cordon d'alimentation secteur

Branchez le cordon d'alimentation sur une prise murale.

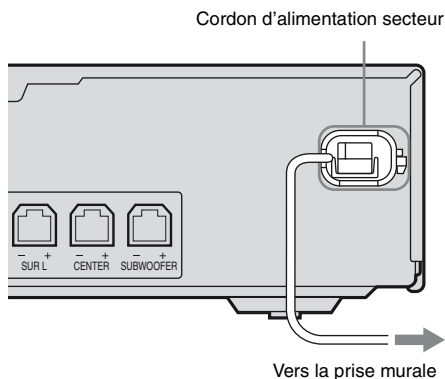

### Exécution des opérations de configuration initiale

Avant d'utiliser l'ampli-tuner pour la première fois, initialisez-le en suivant la procédure ci-dessous. Vous pouvez également utiliser cette procédure pour réinitialiser les réglages aux réglages d'usine.

Pour ce faire, veuillez à utiliser les touches de l'ampli-tuner.

# 1,2



**1** Appuyez sur I/⏻ pour éteindre l'ampli-tuner.

**2** Maintenez la touche I/⏻ enfoncée pendant 5 secondes.

« CLEARING » apparaît sur l'afficheur pendant un moment, puis « CLEARED » apparaît.

Tous les réglages que vous avez modifiés ou ajustés sont réinitialisés aux réglages initiaux.



## Insertion des piles dans la télécommande

Insérez deux piles R6 (format AA) dans la Télécommande RM-AAU023.  
Respectez les polarités lors de la mise en place des piles.

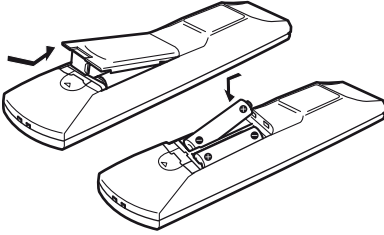

### Remarques

- Ne laissez pas la télécommande dans un endroit très chaud ou très humide.
- N'utilisez pas une pile neuve avec des piles usagées.
- Ne mélangez pas les piles au manganèse avec d'autres types de piles.
- N'exposez pas le capteur de télécommande aux rayons directs du soleil ou à des appareils d'éclairage. Ceci pourrait provoquer un dysfonctionnement.
- Si vous prévoyez de ne pas utiliser la télécommande pendant un certain temps, retirez les piles pour éviter qu'elles ne coulent et ne provoquent des dommages ou une corrosion.
- Lorsque vous remplacez les piles, il est possible que les touches de la télécommande soient réinitialisées aux réglages par défaut. Dans ce cas, recommencez l'affectation des touches (page 63).

### Conseil

Dans des conditions normales d'utilisation, les piles durent environ 3 mois. Lorsque l'ampli-tuner ne répond plus à la télécommande, remplacez toutes les piles par des neuves.

## 6 : Calibrage automatique des réglages appropriés (AUTO CALIBRATION)

Cet ampli-tuner est doté de la technologie DCAC (Digital Cinema Auto Calibration) qui vous permet de réaliser un calibrage automatique de la façon suivante :

- Vérifiez le raccordement entre chaque enceinte et l'ampli-tuner.
- Réglez le niveau des enceintes.
- Mesurez la distance entre chaque enceinte et votre position d'écoute.
- Mesurez la polarité de l'enceinte.
- Mesurez les caractéristiques de fréquence.\*

\* Le résultat de la mesure n'est pas utilisé pour les signaux dont la fréquence d'échantillonnage est supérieure à 96 kHz.

Le DCAC est conçu pour que vous obteniez une balance sonore correcte dans votre pièce. Toutefois, vous pouvez ajuster les niveaux et la balance des enceintes de façon manuelle en fonction de vos préférences. Pour plus d'informations, reportez-vous à la section « 7 : Réglage des niveaux et de l'équilibrage des enceintes (TEST TONE) » (page 30).

## Avant d'utiliser Auto Calibration

Avant d'utiliser la fonction Auto Calibration, installez les enceintes et raccordez-les (pages 13, 16).

- La prise AUTO CAL MIC est destinée au microphone optimiseur fourni uniquement. Ne branchez pas d'autres microphones sur cette prise. Cela pourrait endommager l'ampli-tuner et le microphone.
- Pendant la calibration, le son émis par les enceintes est très fort. Le volume audio ne peut pas être réglé. Évitez la présence d'enfants et faites attention aux répercussions chez vos voisins.
- Exécutez la fonction Auto Calibration dans un environnement tranquille pour éviter les parasites et obtenir une mesure plus précise.
- Si des obstacles se trouvent entre le microphone optimiseur et les enceintes, la calibration risque ne pas être effectuée correctement. Enlevez tous les obstacles se trouvant dans la zone de mesure, afin d'éviter toute erreur de mesure.

### Remarque

Si la fonction de sourdine a été activée avant d'exécuter la fonction Auto Calibration, elle est automatiquement désactivée.

## Exemple : HT-SS1300

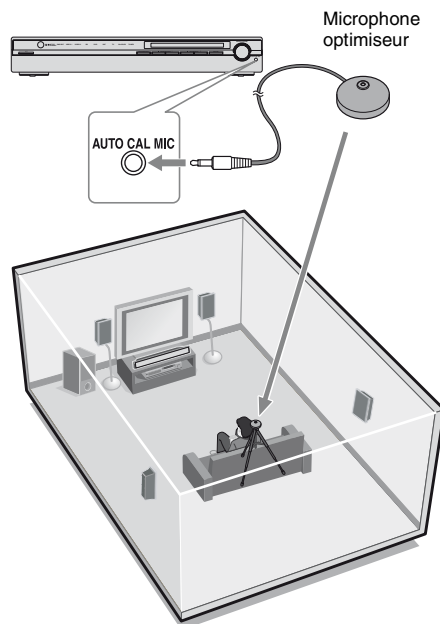

### 1 Raccordez le microphone optimiseur fourni à la prise AUTO CAL MIC.

### 2 Réglez le microphone optimiseur.

Placez le microphone optimiseur au niveau de votre position d'écoute. Vous pouvez également utiliser une chaise ou un trépied pour que le microphone optimiseur se trouve au niveau de votre position d'écoute.

### Conseil

Si vous orientez l'enceinte vers le microphone optimiseur, vous obtiendrez une mesure plus précise.

## Utilisation de la fonction Auto Calibration

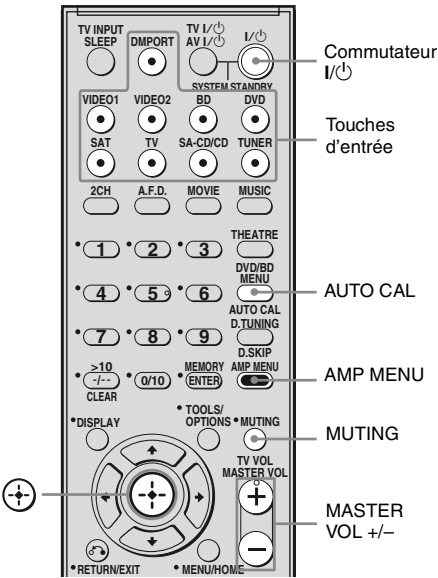

### Remarque

Vous ne pouvez pas mesurer la hauteur des enceintes surround. Définissez cette valeur en utilisant le paramètre « SUR POS. » dans le menu SYSTEM (page 37).

### Conseil

Lorsque Auto Calibration démarre :

- Placez-vous à une certaine distance des enceintes et de la position d'écoute pour éviter de fausser les mesures. Des signaux de test sont en effet émis par les enceintes pendant la mesure.
- Evitez de faire du bruit, afin d'obtenir une mesure plus précise.

### Pour annuler la fonction Auto Calibration

La fonction Auto Calibration est désactivée lorsque vous effectuez les opérations suivantes pendant la mesure :

- Vous appuyez sur I/O ou sur MUTING.
- Vous appuyez sur les touches d'entrée de la télécommande ou sur INPUT SELECTOR sur l'ampli-tuner.
- Vous changez le niveau de volume.
- Vous appuyez de nouveau sur AUTO CAL.

### Appuyez sur AMP MENU, puis sur AUTO CAL.

Vous pouvez également sélectionner « A.CAL YES » dans le menu A. CAL.

Les indications suivantes apparaissent sur l'afficheur.

A.CAL [5] → A.CAL [4] → A.CAL [3] → A.CAL [2] → A.CAL [1]

Le processus de mesure prend environ 30 secondes.

Le tableau ci-dessous indique l'état de l'afficheur lorsque la mesure commence.

Mesure pour	Affichage
Existence d'enceinte	TONE
Gain, distance, réponse en fréquence de l'enceinte	T.S.P.
Gain et distance du caisson de graves	WOOFER

## Confirmation/enregistrement des résultats de la mesure

### 1 Confirmez le résultat de la mesure.

Lorsque la mesure est terminée, un bip retentit et le résultat de la mesure apparaît sur l'afficheur.

Résultat de la mesure	Affichage	Explication
Lorsque le processus de mesure se termine correctement	SAVE	Passez à l'étape 2.
Lorsque le processus de mesure échoue	ERROR XXXX	Voir « Lorsque des codes d'erreur apparaissent » (page 28).

### 2 Appuyez plusieurs fois sur $\uparrow/\downarrow$ pour sélectionner l'élément. Appuyez ensuite sur $\oplus$ .

Élément	Explication
RETRY	Exécute de nouveau la fonction Auto Calibration.
SAVE	Enregistre les résultats de la mesure et quitte le processus de réglage.
WARN CHK	Affiche un avertissement concernant les résultats de la mesure. Voir « Lorsque vous sélectionnez « WARN CHK » » (page 29).
PHASE	Affiche la phase de chaque enceinte (en phase/hors phase). Voir « Lorsque vous sélectionnez « PHASE » » (page 29).
DISTANCE	Affiche le résultat de la mesure de la distance des enceintes.
LEVEL	Affiche le résultat de la mesure du niveau des enceintes.
EXIT	Quitte le processus de réglage sans enregistrer les résultats de la mesure.

### 3 Enregistrez le résultat de la mesure.

Sélectionnez « SAVE » dans l'étape 2. Les résultats de la mesure sont enregistrés.

### Lorsque des codes d'erreur apparaissent

Essayez les solutions et exécutez de nouveau la fonction Auto Calibration.

Code d'erreur	Cause et solutions
ERROR 32	Aucune enceinte n'a été détectée. Assurez-vous que le microphone optimiseur est correctement raccordé et exécutez de nouveau la fonction Auto Calibration. Si le microphone optimiseur est correctement raccordé mais que le code d'erreur apparaît, il se peut que le câble du microphone soit endommagé ou mal raccordé.
ERROR F 33	<ul style="list-style-type: none"><li>• Aucune des enceintes avant n'est raccordée ou une seule enceinte avant est raccordée.</li><li>• Le microphone optimiseur n'est pas raccordé.</li></ul>
ERROR SR 33	L'une des enceintes surround droite ou gauche n'est pas raccordée.
ERROR SW 33	Le caisson de graves n'est pas raccordé. Raccordez le caisson de graves à la borne SUBWOOFER.
ERROR 33	Mauvaise détection des enceintes à cause du bruit. Veillez à ce que l'environnement soit silencieux pendant l'exécution de la fonction Auto Calibration.
ERROR 35	Un son identique au bip émis par les enceintes pendant l'exécution de la fonction Auto Calibration est détecté. Exécutez de nouveau la fonction Auto Calibration.

## Rectification de l'erreur

- 1 Notez le code d'erreur.
- 2 Appuyez sur  $\oplus$ , « RETRY Y » apparaît sur l'afficheur.
- 3 Rectifiez l'erreur.  
Pour plus de détails, reportez-vous à la section « Lorsque des codes d'erreur apparaissent » ci-dessus.
- 4 Appuyez sur  $\oplus$  pour exécuter à nouveau la fonction Auto Calibration.

## Lorsque vous sélectionnez « WARN CHK »

Si un avertissement concernant le résultat de la mesure s'affiche, des informations détaillées s'affichent.

## Appuyez sur $\oplus$ pour revenir à l'étape 2 de la section « Confirmation/enregistrement des résultats de la mesure ».

Code d'avertissement	Explication
WARN 40	La fonction Auto Calibration est terminée. Cependant, le niveau de bruit reste élevé. Vous pouvez avoir la possibilité d'exécuter correctement la fonction Auto Calibration si vous essayez de nouveau, même si la mesure ne peut pas être exécutée dans tous les environnements. Essayez d'exécuter la fonction Auto Calibration dans un environnement silencieux.
WARN 41	Le son entrant à partir du microphone optimiseur est hors de portée. Il est plus fort que le son le plus fort qu'il est possible de mesurer. Essayez d'exécuter la fonction Auto Calibration dans un environnement assez silencieux pour permettre une mesure correcte.
WARN 42	Le volume de l'ampli-tuner est hors de portée. Essayez d'exécuter la fonction Auto Calibration dans un environnement assez silencieux pour permettre une mesure correcte.

Code d'avertissement	Explication
WARN 43	La distance et la position d'un caisson de grave ne peuvent pas être détectées. Ceci peut être dû au bruit. Essayez d'exécuter la fonction Auto Calibration dans un environnement silencieux.
NO WARN	Il n'apparaît aucune information d'avertissement.

## Lorsque vous sélectionnez « PHASE »

Vous pouvez vérifier la phase de chaque enceinte (en phase/hors phase).

## Appuyez plusieurs fois sur $\uparrow/\downarrow$ pour sélectionner une enceinte, puis sur $\oplus$ pour revenir à l'étape 2 de la section « Confirmation/enregistrement des résultats de la mesure ».

Affichage	Explication
■ ■ * IN	L'enceinte est en phase.
■ ■ * OUT	L'enceinte est hors phase. Il se peut que le raccordement des bornes « + » et « - » de l'enceinte soit inversé.

\* ■ ■ représente un canal d'enceinte.

FL	Avant gauche
FR	Avant droite
C	Centre
SL	Surround gauche
SR	Surround droite
SW	Caisson de graves

## Conseil

En fonction de la position du caisson de graves, les résultats de la mesure de la polarité peuvent varier. Toutefois, vous pouvez continuer à utiliser l'ampli-tuner avec cette valeur sans aucun problème.

## Une fois l'opération terminée

Débranchez le microphone optimiseur de l'ampli-tuner.

## Remarque

Si vous avez modifié la position des enceintes, il est recommandé d'effectuer à nouveau l'Auto Calibration afin de profiter du son surround.

## Paramètres du menu A. CAL

Vous pouvez utiliser le menu A. CAL pour effectuer des réglages pour la fonction Auto Calibration selon vos préférences. Sélectionnez « 8-A. CAL » dans les menus de l'amplificateur. Pour plus de détails sur le réglage des paramètres, voir « Navigation dans les menus » (page 35) et « Aperçu des menus » (page 36).

### ■ AUTO CAL (marche/arrêt de l'Auto Calibration)

- A.CAL NO  
La fonction Auto Calibration est désactivée.
- A.CAL YES  
La fonction Auto Calibration est activée.

### ■ CAL LOAD (charge de calibrage)\*

- LOAD YES  
Sélectionnez cette option lorsque vous souhaitez charger le résultat d'Auto Calibration enregistré.
- LOAD NO  
Sélectionnez cette option lorsque vous ne souhaitez pas charger le résultat d'Auto Calibration enregistré.

\*Vous ne pouvez sélectionner ce paramètre que lorsque vous avez exécuté la fonction Auto Calibration et enregistré les réglages.

## 7 : Réglage des niveaux et de l'équilibrage des enceintes (TEST TONE)

Vous pouvez régler les niveaux et l'équilibrage des enceintes en écoutant le signal de test à partir de votre position d'écoute.

### Conseil

L'ampli-tuner utilise un signal de test ayant une fréquence centrée sur 800 Hz.

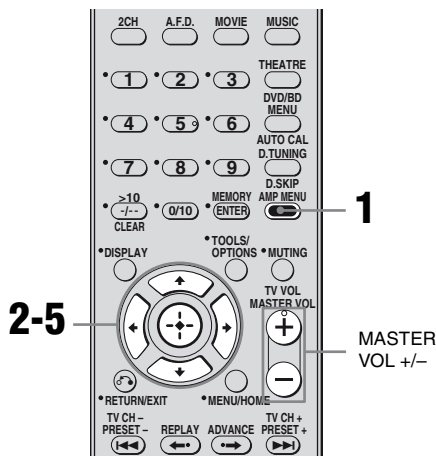

### 1 Appuyez sur AMP MENU.

« 1-LEVEL » apparaît sur l'afficheur.

### 2 Appuyez sur ou pour accéder au menu.

### 3 Appuyez plusieurs fois sur / pour sélectionner « T. TONE ».

### 4 Appuyez sur ou pour accéder au paramètre.

## 5 Appuyez plusieurs fois sur $\uparrow/\downarrow$ pour sélectionner « T. TONE Y ».

Le signal de test est émis par chaque enceinte selon la séquence suivante :  
 Avant gauche → Centrale → Avant droite → Surround droite → Surround gauche → Caisson de graves

## 6 Réglez les niveaux et l'équilibrage des enceintes à l'aide du menu LEVEL, afin que le signal de test soit le même pour chaque enceinte.

Pour plus d'informations, reportez-vous à la section « Réglage du niveau (menu LEVEL) » (page 39).

### Conseils

- Pour régler le niveau de toutes les enceintes simultanément, appuyez sur MASTER VOL +/- . Vous pouvez également utiliser MASTER VOLUME sur l'ampli-tuner.
- Les valeurs réglées s'affichent sur l'afficheur pendant le réglage.

### Pour désactiver le signal de test

Répétez les étapes 1 à 5 ci-dessus.  
 Sélectionnez ensuite « T. TONE N » à l'étape 5.

## Lecture

### Sélection d'un appareil

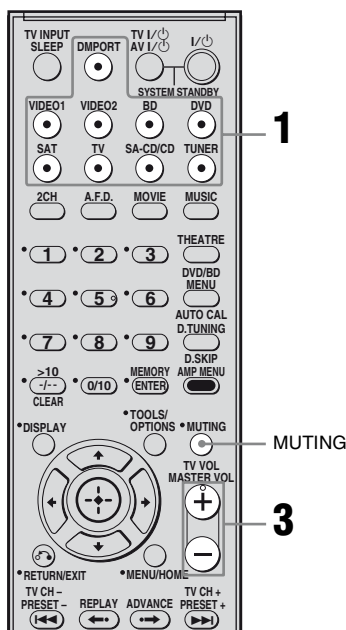

## 1 Appuyez sur la touche d'entrée pour sélectionner un appareil.

Vous pouvez également utiliser INPUT SELECTOR sur l'ampli-tuner.  
 L'entrée sélectionnée apparaît sur l'affichage.

<b>Entrée sélectionnée [Affichage]</b>	<b>Appareils utilisables pour la lecture</b>
DMPort [DMPort]	Adaptateur DIGITAL MEDIA PORT raccordé à la prise DMPort
VIDEO 1 ou VIDEO 2 [VIDEO 1 ou VIDEO 2]	Magnétoscope, etc., raccordé à la prise VIDEO 1 ou VIDEO 2
BD [BD]	Lecteur de disques Blu-ray, etc., raccordé à la prise BD
DVD [DVD]	Lecteur DVD, etc., raccordé à la prise DVD
SAT [SAT]	Tuner satellite, décodeur etc., raccordé à la prise SAT
TV [TV]	Téléviseur, etc., raccordé à la prise TV
SA-CD/CD [SA-CD/CD]	Lecteur Super Audio CD, lecteur CD, etc., raccordé à la prise SA-CD/CD
TUNER [Bande FM ou AM]	Tuner radio intégré

## Pour éviter d'endommager vos enceintes

Avant d'éteindre l'ampli-tuner, veuillez à baisser le niveau du volume.

## 2 Allumez l'appareil et lancez la lecture.

## 3 Appuyez sur MASTER VOL +/- pour régler le volume.

Vous pouvez également utiliser MASTER VOLUME sur l'ampli-tuner.

## Pour activer la fonction de coupure du son

Appuyez sur MUTING.

La fonction de coupure du son est désactivée lorsque vous effectuez les opérations suivantes.

- Vous appuyez de nouveau sur MUTING.
- Vous augmentez le volume.
- Vous éteignez l'ampli-tuner.



# Ecoute/lecture d'un appareil

## Ecoute d'un CD/Super Audio CD

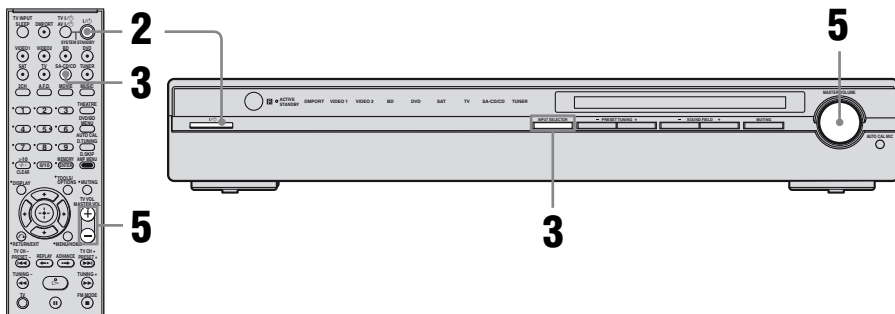

### Remarques

- Le fonctionnement est décrit pour un lecteur Super Audio CD de Sony.
- Reportez-vous au mode d'emploi fourni avec le lecteur Super Audio CD ou le lecteur CD.

### Conseils

- Vous pouvez sélectionner le champ sonore approprié au type de musique. Pour plus d'informations, voir page 46.  
Champs sonores recommandés :  
Musique classique : HALL  
Jazz : JAZZ  
Concert : CONCERT
- Vous pouvez écouter le son enregistré en format 2 canaux sur toutes les enceintes (multicanal). Pour plus d'informations, voir page 45.

- 1 Allumez le lecteur Super Audio CD/lecteur CD, puis placez le disque sur le plateau.**
- 2 Allumez l'ampli-tuner.**
- 3 Appuyez sur SA-CD/CD.**  
Vous pouvez également utiliser INPUT SELECTOR sur l'ampli-tuner pour sélectionner « SA-CD/CD ».
- 4 Lancez la lecture du disque.**
- 5 Réglez le volume à un niveau approprié.**
- 6 Une fois l'écoute du Super Audio CD/CD terminée, éjectez le disque, puis éteignez l'ampli-tuner et le lecteur Super Audio CD/CD.**

## Lecture d'un DVD/disques Blu-ray

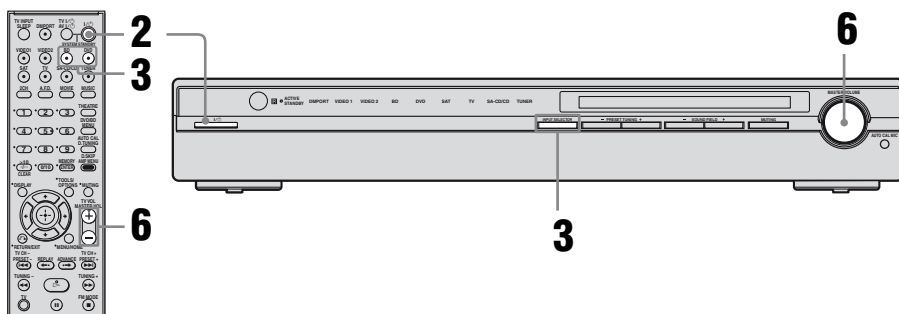

### Remarques

- Reportez-vous au mode d'emploi fourni avec le téléviseur et le lecteur DVD ou lecteur de disques Blu-ray.
- Vérifiez les points suivants si vous n'entendez pas le son en format multicanal.
  - Assurez-vous que l'ampli-tuner est raccordé au lecteur DVD ou lecteur de disques Blu-ray via un raccordement numérique.
  - Assurez-vous que la sortie audio numérique du lecteur DVD ou lecteur de disques Blu-ray est correctement configurée.

### Conseils

- Sélectionnez le format audio du disque à lire, si nécessaire.
- Vous pouvez sélectionner le champ sonore approprié au type de film/de musique. Pour plus d'informations, voir page 46. Champs sonores recommandés :  
Film : C.ST.EX  
Musique : CONCERT

**1 Allumez le téléviseur et le lecteur DVD ou lecteur de disques Blu-ray.**

**2 Allumez l'ampli-tuner.**

**3 Appuyez sur DVD ou BD.**

Vous pouvez également utiliser INPUT SELECTOR sur l'ampli-tuner pour sélectionner « DVD » ou « BD ». Veuillez à modifier le réglage d'usine de la touche d'entrée DVD de la télécommande, afin de pouvoir utiliser cette touche pour commander votre lecteur DVD. Pour plus d'informations, reportez-vous à la section « Modification de l'affectation des touches » (page 63).

**4 Commutez l'entrée du téléviseur pour pouvoir afficher l'image du DVD/disques Blu-ray.**

Si aucune image n'apparaît sur l'écran du téléviseur, vérifiez que la sortie vidéo du lecteur DVD ou disques Blu-ray est raccordée au téléviseur.

**5 Lancez la lecture du disque.**

**6 Réglez le volume à un niveau approprié.**

**7 Une fois la lecture du DVD terminée, éjectez le disque, puis éteignez l'ampli-tuner, le téléviseur et le lecteur DVD ou disques Blu-ray.**

# Navigation dans les menus

Les menus de l'amplificateur vous permettent d'effectuer différents réglages afin de personnaliser l'ampli-tuner.

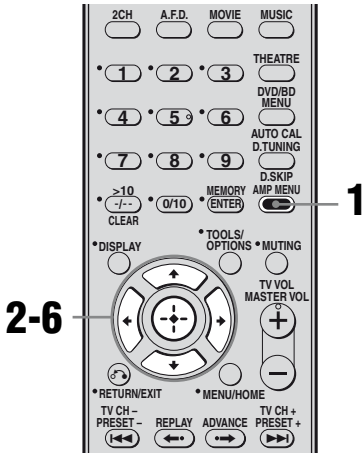

- 6** Appuyez plusieurs fois sur  $\uparrow/\downarrow$  pour sélectionner le réglage de votre choix.

Le réglage est automatiquement validé.

## Pour revenir à l'affichage précédent

Appuyez sur  $\leftarrow$ .

## Pour quitter le menu

Appuyez sur AMP MENU.

## Remarque

Certains paramètres et réglages peuvent apparaître estompés sur l'affichage. Cela signifie qu'ils sont soit indisponibles ou fixes et non modifiables.

- 1** Appuyez sur AMP MENU.  
« 1-LEVEL » apparaît sur l'afficheur.
- 2** Appuyez plusieurs fois sur  $\uparrow/\downarrow$  pour sélectionner le menu que vous souhaitez utiliser.
- 3** Appuyez sur  $\odot$  ou  $\rightarrow$  pour accéder au menu.
- 4** Appuyez plusieurs fois sur  $\uparrow/\downarrow$  pour sélectionner le paramètre que vous souhaitez régler.
- 5** Appuyez sur  $\odot$  ou  $\rightarrow$  pour accéder au paramètre.

## Aperçu des menus

Les options suivantes sont disponibles dans chaque menu. Pour plus d'informations sur la navigation dans les menus, reportez-vous à la page 35.

Menu [Affichage]	Paramètres [Affichage]	Réglages	Réglage initial
LEVEL [1-LEVEL] (page 39)	Signal de test <sup>a)</sup> [T. TONE]	T. TONE N, T. TONE Y	T. TONE N
	Équilibrage de l'enceinte avant <sup>a)</sup> [FRT BAL]	BAL. L +1 à BAL. L +10, BALANCE, BAL. R +1 à BAL. R +10	BALANCE
	Niveau de l'enceinte centrale [CNT LVL]	CNT -10 dB à CNT +10 dB (incréments de 1 dB)	CNT 0 dB
	Niveau de l'enceinte surround gauche [SL LVL]	SUR L -10 dB à SUR L +10 dB (incréments de 1 dB)	SUR L 0 dB
	Niveau de l'enceinte surround droite [SR LVL]	SUR R -10 dB à SUR R +10 dB (incréments de 1 dB)	SUR R 0 dB
	Niveau du caisson de graves [SW LVL]	SW -10 dB à SW +10 dB (incréments de 1 dB)	SW 0 dB
	Compresseur de plage dynamique <sup>a)</sup> [D. RANGE]	COMP. OFF, COMP. STD, COMP. MAX	COMP. OFF
TONE [2-TONE] (page 40)	Niveau des graves de l'enceinte avant [BASS LVL]	BASS -10 dB à BASS +10 dB (incréments de 0,5 dB)	BASS 0 dB
	Niveau des aiguës de l'enceinte avant [TRE LVL]	TRE -10 dB à TRE +10 dB (incréments de 0,5 dB)	TRE +1 dB
SUR [3-SUR] (page 40)	Sélection du champ sonore <sup>a)</sup> [S.F. SELCT]	Pour plus d'informations, reportez- vous à la section « Utilisation du son surround » (page 45).	A.F.D. AUTO
	Niveau d'effet <sup>a)b)</sup> [EFFECT]	EFCT. MIN, EFCT. STD, EFCT. MAX	EFCT. STD
TUNER [4-TUNER] (page 41)	Mode de réception de stations FM <sup>a)</sup> [FM MODE]	FM AUTO, FM MONO	FM AUTO

Menu [Affichage]	Paramètres [Affichage]	Réglages	Réglage initial
AUDIO [5-AUDIO] (page 41)	Priorité au décodage d'une entrée audio numérique <sup>a)</sup> [DEC. PRI.]	DEC. PCM, DEC. AUTO	DEC. AUTO pour : VIDEO 1, VIDEO 2, BD, DVD, SAT, TV ; DEC. PCM pour : SA-CD/CD
	Sélection de la langue d'une émission numérique <sup>a)</sup> [DUAL]	DUAL M/S, DUAL M, DUAL S, DUAL M+S	DUAL M
	Synchronisation de la sortie son et vidéo <sup>a)</sup> [A.V. SYNC.]	A.V.SYNC. 0 à A.V.SYNC. 20	A.V.SYNC. 0
	Commutation du mode d'entrée audio <sup>a)</sup> [IN MODE]	Pour plus d'informations, reportez-vous à la section « Pour passer du son analogique au son numérique et vice versa (IN MODE) » (page 60).	
VIDEO [6-VIDEO] (page 42)	Son pour HDMI <sup>a)c)</sup> [AUDIO FOR HDMI]	AMP, TV+AMP	AMP
	Commande pour HDMI <sup>a)c)</sup> [CONTROL FOR HDMI]	CTRL ON, CTRL OFF	CTRL OFF
SYSTEM [7-SYSTEM] (page 43)	Distance de l'enceinte avant gauche <sup>a)d)</sup> [FL DIST.]	DIST. 1.0 m à DIST. 7.0 m (incréments de 0,1 m)	DIST. 3.0 m
	Distance de l'enceinte avant droite <sup>a)d)</sup> [FR DIST.]	DIST. 1.0 m à DIST. 7.0 m (incréments de 0,1 m)	DIST. 3.0 m
	Distance de l'enceinte centrale <sup>a)d)</sup> [CNT DIST.]	DIST. 1.0 m à DIST. 7.0 m (incréments de 0,1 m)	DIST. 3.0 m
	Distance de l'enceinte surround gauche <sup>a)d)</sup> [SL DIST.]	DIST. 1.0 m à DIST. 7.0 m (incréments de 0,1 m)	DIST. 3.0 m
	Distance de l'enceinte surround droite <sup>a)d)</sup> [SR DIST.]	DIST. 1.0 m à DIST. 7.0 m (incréments de 0,1 m)	DIST. 3.0 m
	Distance du caisson de graves <sup>a)d)</sup> [SW DIST.]	DIST. 1.0 m à DIST. 7.0 m (incréments de 0,1 m)	DIST. 3.0 m
	Position de l'enceinte surround <sup>a)</sup> [SUR POS.]	BEHD/HI, BEHD/LO, SIDE/HI, SIDE/LO	SIDE/LO
	Luminosité de l'affichage <sup>a)</sup> [DIMMER]	Sombre à 0%, Sombre à 40%, Sombre à 70%	Sombre à 0%

Menu [Affichage]	Paramètres [Affichage]	Réglages	Réglage initial
A. CAL [8-A. CAL] (page 30)	Marche/arrêt de la fonction Auto Calibration <sup>a)</sup> <sup>e)</sup> [AUTO CAL]	A.CAL NO, A.CAL YES	A.CAL NO
	Charge de calibrage <sup>a)</sup> <sup>d)</sup> [CAL LOAD]	LOAD NO, LOAD YES	LOAD YES

a) Pour plus d'informations, reportez-vous aux pages indiquées entre parenthèses.

b) L'effet surround n'est pas disponible pour les modes 2CH STEREO et A.F.D.

c) « AUDIO FOR HDMI » et « CONTROL FOR HDMI » défilent sur l'afficheur, par « AUDIO » et « CONTROL » apparaissent respectivement.

d) Lorsque l'option « CAL LOAD » du menu A. CAL est réglée sur « LOAD YES », le réglage ■.■■■ m s'affiche et vous pouvez ajuster le réglage par incréments de 0,01 mètre.

e) Après avoir sélectionné le réglage, appuyez sur ⊕ pour confirmer la sélection.

# Réglage du niveau

## (menu LEVEL)

Vous pouvez utiliser le menu LEVEL pour régler l'équilibrage et le niveau de chaque enceinte.

Sélectionnez « 1-LEVEL » dans les menus de l'amplificateur. Pour plus d'informations sur le réglage des paramètres, reportez-vous à la section « Navigation dans les menus » (page 35) et « Aperçu des menus » (page 36).

## Paramètres du menu LEVEL

### ■ T. TONE (Signal de test)

Permet de régler les niveaux et l'équilibrage des enceintes en écoutant le signal de test à partir de votre position d'écoute. Pour plus d'informations, reportez-vous à la section « 7 : Réglage des niveaux et de l'équilibrage des enceintes (TEST TONE) » (page 30).

### ■ FRT BAL (Équilibrage de l'enceinte avant)

Permet de régler l'équilibrage entre les enceintes avant gauche et droite.

### ■ CNT LVL (Niveau de l'enceinte centrale)

### ■ SL LVL (Niveau de l'enceinte surround gauche)

### ■ SR LVL (Niveau de l'enceinte surround droite)

### ■ SW LVL (Niveau du caisson de graves)

### ■ D. RANGE (Compresseur de plage dynamique)

Permet de compresser la plage dynamique de la piste son. Cette fonction est utile lorsque vous souhaitez regarder un film à faible volume tard la nuit. La compression de la plage dynamique est uniquement possible avec les sources Dolby Digital.

- COMP. OFF

La plage dynamique n'est pas compressée.

- COMP. STD

La plage dynamique est compressée de la manière voulue par l'ingénieur du son.

- COMP. MAX

La plage dynamique est considérablement compressée.

### Conseil

Le compresseur de plage dynamique vous permet de compresser la plage dynamique de la piste son en fonction des informations de plage dynamique contenues dans le signal Dolby Digital.

Le réglage standard « COMP. STD » n'offre qu'une légère compression. Nous vous recommandons donc d'utiliser le réglage « COMP. MAX ». La plage dynamique sera alors considérablement compressée, ce qui vous permettra de regarder des films à faible volume tard la nuit. A la différence des limiteurs analogiques, les niveaux sont prédéterminés et procurent une compression très naturelle.

## Réglage de la tonalité (menu TONE)

Vous pouvez utiliser le menu TONE pour régler la qualité de la tonalité (niveau des graves/aiguës) des enceintes avant. Sélectionnez « 2-TONE » dans les menus de l'amplificateur. Pour plus d'informations sur le réglage des paramètres, reportez-vous à la section « Navigation dans les menus » (page 35) et « Aperçu des menus » (page 36).

### Paramètres du menu TONE

- **BASS LVL (niveau des graves de l'enceinte avant)**
- **TRE LVL (niveau des aiguës de l'enceinte avant)**

## Réglages du son surround (menu SUR)

Vous pouvez utiliser le menu SUR pour sélectionner le champ sonore de votre choix pour un plus grand confort d'écoute. Sélectionnez « 3-SUR » dans les menus de l'amplificateur. Pour plus d'informations sur le réglage des paramètres, reportez-vous à la section « Navigation dans les menus » (page 35) et « Aperçu des menus » (page 36).

### Paramètres du menu SUR

#### ■ **S.F. SELCT (sélection du champ sonore)**

Permet de sélectionner le champ sonore de votre choix. Pour plus d'informations, reportez-vous à la section « Utilisation du son surround » (page 45).

#### **Remarque**

L'ampli-tuner vous permet d'appliquer le dernier champ sonore sélectionné à une entrée dès que celle-ci est sélectionnée (Sound Field Link). Par exemple, si vous sélectionnez « HALL » pour l'entrée SA-CD/CD, que vous basculez ensuite sur une autre entrée, puis que vous revenez à SA-CD/CD, « HALL » sera de nouveau automatiquement appliqué.

#### ■ **EFFECT (niveau d'effet)**

Permet de régler la « présence » de l'effet surround pour les champs sonores sélectionnés à l'aide des touches MOVIE ou MUSIC.

- **EFCT. MIN**  
L'effet surround est minimum.
- **EFCT. STD**  
L'effet surround est standard.
- **EFCT. MAX**  
L'effet surround est maximum.



## Réglages du tuner (menu TUNER)

Vous pouvez utiliser le menu TUNER pour régler le mode de réception des stations FM. Sélectionnez « 4-TUNER » dans les menus de l'amplificateur. Pour plus d'informations sur le réglage des paramètres, reportez-vous à la section « Navigation dans les menus » (page 35) et « Aperçu des menus » (page 36).

### Paramètres du menu TUNER

#### ■ FM MODE (mode de réception de stations FM)

- FM AUTO  
Cet ampli-tuner décode les signaux comme des signaux stéréo lorsque la station de radio est émise en stéréo.
- FM MONO  
Cet ampli-tuner décode les signaux comme des signaux mono quels que soient les signaux émis.

## Réglages du son (menu AUDIO)

Vous pouvez utiliser le menu AUDIO pour effectuer des réglages du son selon vos préférences. Sélectionnez « 5-AUDIO » dans les menus de l'amplificateur. Pour plus d'informations sur le réglage des paramètres, reportez-vous à la section « Navigation dans les menus » (page 35) et « Aperçu des menus » (page 36).

### Paramètres du menu AUDIO

#### ■ DEC. PRI. (priorité au décodage d'une entrée audio numérique)

- Permet de spécifier le mode d'entrée pour l'entrée du signal numérique sur les prises DIGITAL IN et HDMI IN.
- DEC. PCM  
Les signaux PCM sont prioritaires (afin d'éviter toute interruption lorsque la lecture démarre). Toutefois, lorsque d'autres signaux sont entrés, il est possible qu'aucun son ne soit émis selon le format. Dans ce cas, réglez « DEC. AUTO ».  
Lorsque les signaux provenant de la prise HDMI IN sont sélectionnés, l'appareil raccordé n'émet que des signaux PCM. Lorsque des signaux autres que PCM sont réceptionnés, réglez cet élément sur « DEC. AUTO ».
  - DEC. AUTO  
Commute automatiquement le mode d'entrée entre DTS, Dolby Digital ou PCM.

#### Remarque

Si l'option « DEC. AUTO » est réglée et que le son provenant des prises audio numériques (pour un CD, etc.) est interrompu lorsque la lecture démarre, réglez « DEC. PCM ».

## ■ DUAL (sélection de la langue d'une émission numérique)

Permet de sélectionner la langue que vous souhaitez écouter lors d'une émission numérique. Cette fonction est uniquement opérante pour les sources Dolby Digital.

- **DUAL M/S (Principal/Secondaire)**  
Le son de la langue principale est émis par l'enceinte avant gauche et le son de la langue secondaire est émis par l'enceinte avant droite simultanément.
- **DUAL M (Principal)**  
Le son de la langue principale est émis.
- **DUAL S (Secondaire)**  
Le son de la langue secondaire est émis.
- **DUAL M+S (Principal + Secondaire)**  
Le son mélangé des deux langues (principales et secondaire) est émis.

## ■ A.V. SYNC. (synchronisation de la sortie son et vidéo)

Permet de retarder la sortie de l'audio de façon à ce que l'intervalle de temps entre la sortie audio et l'affichage visuel soit réduit. Vous pouvez ajuster de 0 (0 ms) à 20 (200 ms) par étapes de 1 (10 ms).

### Remarques

- Ce paramètre est utile lorsque vous utilisez un écran LCD ou plasma de grande taille ou un projecteur.
- Cette fonction est inactive lorsque
  - des signaux dont la fréquence d'échantillonnage est supérieure à 48 kHz sont transmis ;
  - des signaux multicanaux PCM linéaire sont reçus via une prise HDMI.

## ■ IN MODE (commutation du mode d'entrée audio)

Permet de définir le mode d'entrée audio des entrées. Pour plus d'informations, reportez-vous à la section « Pour passer du son analogique au son numérique et vice versa (IN MODE) » (page 60).

## Réglages de l'image (menu VIDEO)

Vous pouvez utiliser le menu VIDEO pour réaliser divers ajustements pour les réglages HDMI.

Sélectionnez « 6-VIDEO » dans les menus de l'amplificateur. Pour plus d'informations sur le réglage des paramètres, reportez-vous à la section « Navigation dans les menus » (page 35) et « Aperçu des menus » (page 36).

## Paramètres du menu VIDEO

### ■ AUDIO FOR HDMI (son pour HDMI)

Permet de régler la sortie audio pour HDMI de l'appareil de lecture raccordé à l'ampli-tuner au moyen d'une connexion HDMI.

- **AMP**  
Les signaux audio HDMI provenant de l'appareil de lecture sont uniquement transmis aux enceintes raccordées à l'ampli-tuner. Le son multicanal peut être lu tel quel.

### Remarque

Le son n'est pas émis par les enceintes du téléviseur lorsque « AUDIO FOR HDMI » est réglé sur « AMP ».

- **TV+AMP**  
Le son est émis par l'enceinte du téléviseur et par les enceintes raccordées à l'ampli-tuner.

### Remarques

- La qualité sonore de l'appareil de lecture dépend de la qualité sonore du téléviseur, tel que le nombre de canaux, la fréquence d'échantillonnage, etc. Lorsque le téléviseur est doté d'enceintes stéréo, le son provenant de l'ampli-tuner est également en stéréo, même si vous lisez un logiciel multicanal.
- Lorsque vous raccordez l'ampli-tuner à un appareil d'affichage d'image (projecteur, etc.), il se peut que le son ne soit pas émis par l'ampli-tuner. Dans ce cas, sélectionnez « AMP ».

## ■ CONTROL FOR HDMI (commande pour HDMI)

Vous permet d'activer ou de désactiver la fonction Commande pour HDMI. Pour plus de détails, reportez-vous à la section « Commande pour HDMI » (page 54).

## Réglages du système (menu SYSTEM)

Vous pouvez utiliser le menu SYSTEM pour régler la distance des enceintes raccordées à ce système.

Sélectionnez « 7-SYSTEM » dans les menus de l'amplificateur. Pour plus d'informations sur le réglage des paramètres, reportez-vous à la section « Navigation dans les menus » (page 35) et « Aperçu des menus » (page 36).

### Paramètres du menu SYSTEM

#### ■ FL DIST. (distance de l'enceinte avant gauche)

#### ■ FR DIST. (distance de l'enceinte avant droite)

Permet de régler la distance entre votre position d'écoute et les enceinte avant (A). Si les deux enceintes avant ne sont pas placées à égale distance de votre position d'écoute, alignez la distance sur l'enceinte la plus proche.

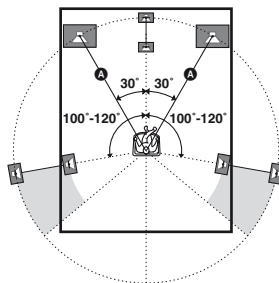

#### ■ CNT DIST. (distance de l'enceinte centrale)

Permet de régler la distance entre votre position d'écoute et l'enceinte centrale.

#### ■ SL DIST. (distance de l'enceinte surround gauche)

## ■ SR DIST. (distance de l'enceinte surround droite)

Permet de régler la distance entre votre position d'écoute et les enceintes surround.

## ■ SW DIST. (distance du caisson de graves)

Permet de régler la distance entre votre position d'écoute et le caisson de graves.

### Conseil

Si, dans le menu A. CAL, vous réglez l'option « CAL LOAD » sur « LOAD YES », vous pouvez ajuster la distance des enceintes par incréments de 0,01 mètre.

## ■ SUR POS. (position de l'enceinte surround)

Permet de spécifier l'emplacement de vos enceintes surround pour une meilleure utilisation des effets surround avec les modes CINEMA STUDIO EX (page 47).

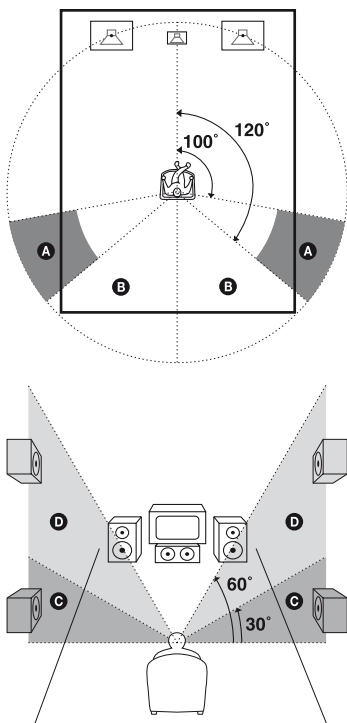

- BEHD/HI  
Sélectionnez cette option si vos enceintes surround sont placées dans les sections **B** et **D**.
- BEHD/LO  
Sélectionnez cette option si vos enceintes surround sont placées dans les sections **B** et **C**.
- SIDE/HI  
Sélectionnez cette option si vos enceintes surround sont placées dans les sections **A** et **D**.
- SIDE/LO  
Sélectionnez cette option si vos enceintes surround sont placées dans les sections **A** et **C**.

### Conseil

La position de l'enceinte surround est tout particulièrement destinée à l'application des modes CINEMA STUDIO EX. Pour les autres champs sonores, la position des enceintes ne joue pas un rôle essentiel.

Ces champs sonores ont été conçus en supposant que les enceintes surround sont positionnées derrière la position d'écoute, mais la représentation sonore reste cohérente même si les enceintes surround sont positionnées avec un angle plutôt ouvert. Toutefois, si les enceintes sont directement dirigées vers la position d'écoute depuis la droite et la gauche, les effets surround perdent de leur netteté si vous ne sélectionnez pas l'option « SIDE/LO » ou « SIDE/HI ».

Chaque environnement d'écoute comporte néanmoins de nombreuses variantes telles que la réflexion des murs. Il se peut donc qu'avec l'option « BEHD/HI » vous obteniez de meilleurs résultats en positionnant les enceintes au-dessus de la position d'écoute, même si elles se trouvent directement à gauche et à droite.

Même si cela doit résulter en un paramétrage différent de celui indiqué ci-dessus, nous vous recommandons d'écouter un logiciel codé surround multicanal et de choisir le paramétrage donnant la meilleure impression spatiale et assurant la cohérence entre le son des enceintes surround et celui des enceintes avant. En cas de doute, sélectionnez « BEHD/LO » ou « BEHD/HI », puis utilisez le paramètre de distance des enceintes et les réglages de niveau des enceintes pour obtenir un bon équilibrage des canaux.

## ■ DIMMER (luminosité de l'affichage)

Permet de régler la luminosité à 3 niveaux.

# Utilisation du son Dolby Digital et DTS Surround (AUTO FORMAT DIRECT)

Le Auto Format Direct (A.F.D.) vous permet d'obtenir une restitution plus fidèle du son et de sélectionner le mode de décodage pour l'écoute d'un son stéréo 2 canaux comme un son multicanal.

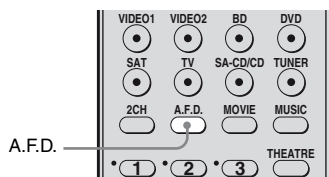

**Appuyez plusieurs fois sur A.F.D. pour sélectionner le champ sonore que vous souhaitez utiliser.**

Vous pouvez également utiliser SOUND FIELD +/- sur l'ampli-tuner.

Pour plus d'informations, reportez-vous à la section « Types de mode A.F.D. » (page 45).

## Types de mode A.F.D.

Mode A.F.D. [Affichage]	Son multicanal après décodage	Effet
A.F.D. AUTO [A.F.D. AUTO]	(Détection automatique)	Présente le son tel qu'il a été enregistré/décodé sans ajouter d'effet surround. Toutefois cet ampli-tuner émet un signal basse fréquence vers le caisson de graves en l'absence de signaux LFE.
PRO LOGIC [DOLBY PL]	4 canaux	Le décodage Dolby Pro Logic est exécuté. La source enregistrée au format 2 canaux est décodée sur 4.1 canaux.
PRO LOGIC II MOVIE [PLII MV]	5 canaux	Le décodage Dolby Pro Logic II Movie est exécuté. Cette option est idéale pour les films encodés en Dolby Surround. Ce mode permet également de restituer le son sur 5.1 canaux pour que vous puissiez visionner des films vidéo doublés ou des films anciens.
PRO LOGIC II MUSIC [PLII MS]	5 canaux	Le décodage Dolby Pro Logic II Music est exécuté. Cette option est idéale pour les sources stéréo normales telles que les CD.
MULTI STEREO [MULTI ST.]	(Multi stéréo)	Des signaux gauche/droite 2 canaux sont émis par toutes les enceintes.

## Sélection d'un champ sonore pré-programmé

Vous pouvez bénéficier du son surround en sélectionnant simplement l'un des champs sonores pré-programmés de l'ampli-tuner. Ils vous permettent de recréer le son saisissant et puissant d'une salle de cinéma et de concert chez vous.

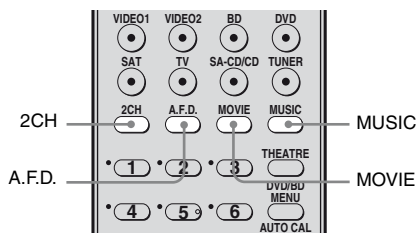

**Appuyez plusieurs fois sur MOVIE pour sélectionner un champ sonore adapté aux films ou appuyez plusieurs fois sur MUSIC pour sélectionner un champ sonore adapté à la musique.**

Vous pouvez également utiliser SOUND FIELD +/- sur l'ampli-tuner.

Pour plus d'informations, reportez-vous à la section « Types de champs sonores disponibles » (page 47).

## Types de champs sonores disponibles

Champ sonore pour	Champ sonore [Affichage]	Effet
Film	CINEMA STUDIO EX A <b>DCS</b> [C.ST.EX A]	Restitue les caractéristiques sonores du studio de production cinématographique « Cary Grant Theater » de Sony Pictures Entertainment. Il s'agit d'un mode standard parfaitement adapté à presque tous les types de films.
	CINEMA STUDIO EX B <b>DCS</b> [C.ST.EX B]	Restitue les caractéristiques sonores du studio de production cinématographique « Kim Novak Theater » de Sony Pictures Entertainment. Ce mode est idéal pour les films de science-fiction ou d'action comportant de nombreux effets sonores.
	CINEMA STUDIO EX C <b>DCS</b> [C.ST.EX C]	Restitue les caractéristiques sonores du plateau de sonorisation de Sony Pictures Entertainment. Ce mode convient idéalement aux comédies musicales ou films avec de la musique orchestrale sur la bande son.
Musique	HALL [HALL]	Restitue l'acoustique d'une salle de concert normale.
	JAZZ CLUB [JAZZ]	Restitue l'acoustique d'un club de jazz.
	LIVE CONCERT [CONCERT]	Restitue l'acoustique d'une salle de concert live de 300 sièges.
	STADIUM [STADIUM]	Reproduit l'ambiance d'un grand stade en plein air.
	SPORTS [SPORTS]	Reproduit l'ambiance d'une émission de sport.
	PORTABLE AUDIO ENHANCER [PORTABLE]	Permet de reproduire une image sonore plus nette à partir d'un appareil audio portatif. Ce mode est idéal pour les MP3 et autres formats de musique compressée.

### Remarques

- Les effets des enceintes virtuelles risquent d'augmenter les parasites dans le signal de lecture.
- Lorsque vous écoutez un contenu dont les champs sonores utilisent les enceintes virtuelles, aucun son provenant directement des enceintes surround ne sera audible.
- Cette fonction est inactive lorsque
  - des signaux dont la fréquence d'échantillonnage est supérieure à 48 kHz sont transmis ;
  - des signaux multicanaux PCM linéaire sont reçus via une prise HDMI.

### Conseils

- Vous pouvez identifier le format d'encodage d'un logiciel DVD, etc. en regardant le logo imprimé sur l'emballage.
- Les champs sonores avec le logo **DCS** utilisent la technologie DCS. Pour plus d'informations sur le son cinéma numérique (DCS), reportez-vous au « Glossaire » (page 64).

### Pour désactiver l'effet surround pour un film/de la musique

Appuyez sur 2CH pour sélectionner « 2CH ST. » ou appuyez plusieurs fois sur A.F.D. pour sélectionner « A.F.D. AUTO ».

## Utilisation des enceintes avant et du caisson de graves uniquement (2CH STEREO)

Dans ce mode, l'ampli-tuner émet le son à partir des enceintes avant gauche/droite et du caisson de graves uniquement.

Lorsque des formats surround multicanaux sont émis, les signaux sont réduits à 2 canaux avec des fréquences graves émises par le caisson de graves.

Lors de la réception de sources stéréo 2 canaux standard, le circuit de redirection des graves de l'ampli-tuner est activé. Les fréquences graves du canal avant seront émises par le caisson de graves.

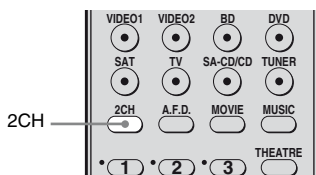

### Appuyez sur 2CH.

Vous pouvez également utiliser SOUND FIELD +/- sur l'ampli-tuner.

## Rétablissement des champs sonores aux réglages initiaux

Pour ce faire, veuillez à utiliser les touches de l'ampli-tuner.

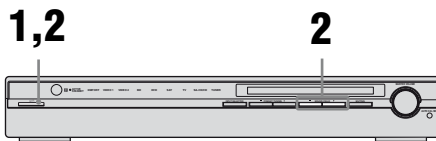

- 1 Appuyez sur I/O pour éteindre l'ampli-tuner.**
- 2 Tout en maintenant SOUND FIELD + enfoncé, appuyez sur I/O.**

« S.F. CLR. » apparaît dans l'afficheur et tous les champs sonores sont réinitialisés à leur réglage initial.



## Opérations du tuner

# Ecoute d'une radio FM/AM

Vous pouvez écouter des émissions FM et AM par l'intermédiaire du tuner intégré. Avant l'utilisation, assurez-vous que les antennes FM et AM ont été raccordées à l'ampli-tuner (page 23).

### Conseil

L'intervalle de sélection pour la sélection directe diffère selon le code géographique, comme indiqué dans le tableau ci-dessous. Pour plus d'informations sur les codes géographiques, reportez-vous à la page 3.

Code géographique	FM	AM
CEL, CEK	50 kHz	9 kHz

## Sélection automatique

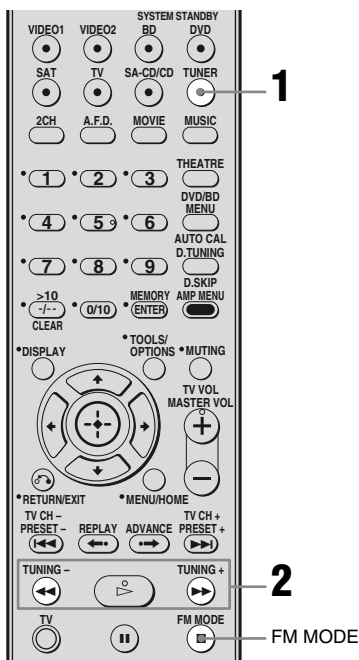

## 1 Appuyez plusieurs fois sur TUNER pour sélectionner la bande FM ou AM.

Vous pouvez également utiliser INPUT SELECTOR sur l'ampli-tuner.

## 2 Appuyez sur TUNING + ou TUNING -.

Appuyez sur TUNING + pour effectuer un balayage vers les fréquences supérieures ; appuyez sur TUNING - pour effectuer un balayage vers les fréquences inférieures.

L'ampli-tuner cesse le balayage dès qu'une station est reçue.

## Si la réception FM stéréo est mauvaise

Si la réception stéréo FM est mauvaise et que « ST » clignote sur l'affichage, sélectionnez le mode audio mono pour réduire la distorsion du son.

Pour sélectionner un son monaural, vous pouvez

- appuyer plusieurs fois sur FM MODE jusqu'à ce que l'indicateur « MONO » s'allume sur l'afficheur ;
- régler « FM MODE » sur « FM MONO » dans le menu TUNER (page 41).

Pour revenir en mode stéréo, vous pouvez

- appuyer plusieurs fois sur FM MODE jusqu'à ce que l'indicateur « MONO » de l'afficheur s'éteigne ;

- régler « FM MODE » sur « FM AUTO » dans le menu TUNER (page 41).

## Sélection directe

Vous pouvez saisir la fréquence d'une station directement à l'aide des touches numériques.

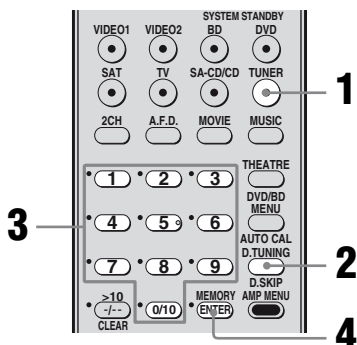

- 1 Appuyez plusieurs fois sur **TUNER** pour sélectionner la bande FM ou AM.

Vous pouvez également utiliser INPUT SELECTOR sur l'ampli-tuner.

- 2 Appuyez sur **D.TUNING**.
- 3 Appuyez sur les touches numériques pour saisir la fréquence.

Exemple 1 : FM 102,50 MHz

Sélectionnez 1 → 0 → 2 → 5 → 0

Exemple 2 : AM 1 350 kHz

Sélectionnez 1 → 3 → 5 → 0

Si vous sélectionné une station AM, ajustez la direction de l'antenne cadre AM pour une réception optimale.

- 4 Appuyez sur **ENTER**.

## Si vous ne parvenez pas à régler la station de votre choix

Vérifiez si vous avez bien saisi la fréquence correcte. Si la fréquence est incorrecte, répétez les étapes 2 à 4. Si vous ne parvenez toujours pas à régler une station, c'est que la fréquence n'est pas utilisée dans votre région.

## Préréglage des stations de radio

Vous pouvez préréglé jusqu'à 30 stations FM et 30 stations AM. Vous pouvez ensuite facilement sélectionner les stations que vous écoutez souvent.

## Préréglage des stations de radio

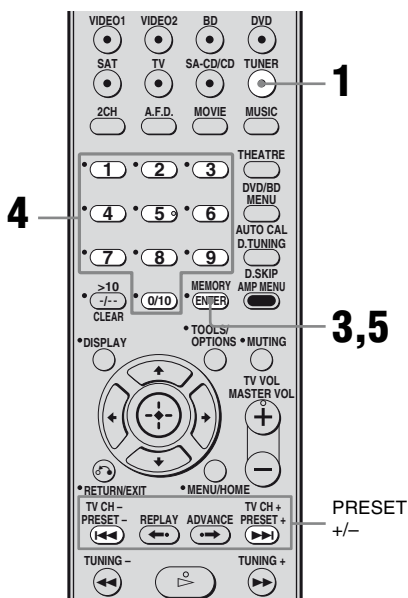

- 1 Appuyez plusieurs fois sur **TUNER** pour sélectionner la bande FM ou AM.

Vous pouvez également utiliser INPUT SELECTOR sur l'ampli-tuner.

## Sélection de stations prérégées

- 2** Sélectionnez la station que vous souhaitez prérégler à l'aide de la sélection automatique (page 49) ou de la sélection directe (page 50).

Commutez le mode de réception FM, si nécessaire (page 49).

- 3** Appuyez sur **MEMORY**.

« MEMORY » s'affiche pendant quelques secondes. Effectuez les étapes 4 et 5 avant que « MEMORY » disparaisse.

- 4** Appuyez sur les touches numériques pour sélectionner un numéro de prérégage.

Vous pouvez également appuyer sur **PRESET +** ou **PRESET -** pour sélectionner un numéro prérégé.

Si « MEMORY » s'éteint avant que vous n'ayez sélectionné le numéro de prérégage, recommencez à partir de l'étape 3.

- 5** Appuyez sur **ENTER**.

La station est mémorisée sur le numéro prérégé sélectionné.

Si l'indication « MEMORY » s'éteint avant que vous n'ayez appuyé sur **ENTER**, recommencez à partir de l'étape 3.

- 6** Répétez les étapes 1 à 5 pour prérégler une autre station.

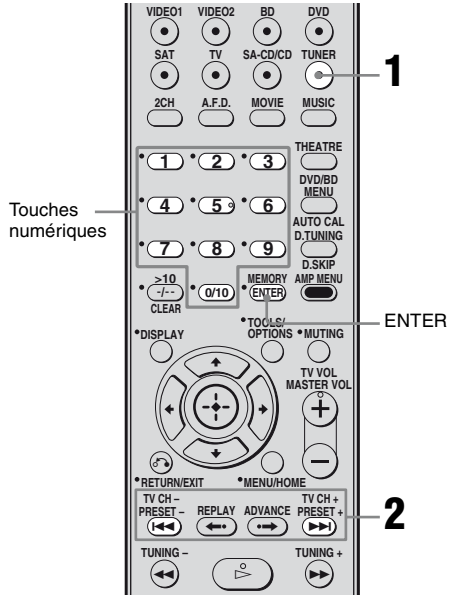

- 1** Appuyez plusieurs fois sur **TUNER** pour sélectionner la bande FM ou AM.

- 2** Appuyez plusieurs fois sur **PRESET +** ou **PRESET -** pour sélectionner la station prérégée de votre choix.

Chaque fois que vous appuyez sur cette touche, les stations prérégées sont sélectionnées comme suit :

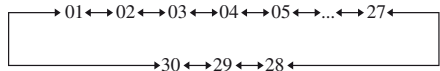

Vous pouvez également appuyer sur les touches numériques pour sélectionner la station prérégée de votre choix. Appuyez ensuite sur **ENTER** pour valider la sélection.

## Utilisation des commandes sur l'ampli-tuner

- 1 Appuyez plusieurs fois sur INPUT SELECTOR pour sélectionner la bande FM ou AM.
- 2 Appuyez plusieurs fois sur PRESET TUNING + ou PRESET TUNING – pour sélectionner la station pré-réglée de votre choix.

## Utilisation de la fonction RDS (système de données radiodiffusées)

Cet ampli-tuner vous permet d'utiliser la fonction RDS (Radio Data System = Système de données radiodiffusées), permettant aux stations de radio d'envoyer un certain nombre d'informations codées avec le signal audible de l'émission. Vous pouvez afficher les informations RDS.

### Remarques

- RDS fonctionne uniquement pour les stations FM.
- Toutes les stations FM ne proposent pas de service RDS et ne proposent pas non plus le même type de services. Si vous ne connaissez pas les services RDS disponibles dans votre région, consultez vos stations de radio locales pour obtenir des informations détaillées.

## Réception d'émissions RDS

**Sélectionnez simplement une station FM en utilisant la procédure de sélection directe (page 50), de sélection automatique (page 49) ou de sélection de stations pré-réglées (page 51).**

Lorsque vous sélectionnez une station offrant des services RDS, l'indication « RDS » s'affiche ainsi que le nom du service d'émission.

### Remarque

Il se peut que la fonction RDS ne fonctionne pas normalement si la station que vous avez sélectionnée n'émet pas correctement le signal RDS ou si le signal est faible.

## Affichage des informations RDS

### En cours de réception d'une station RDS, appuyez plusieurs fois sur DISPLAY.

Chaque fois que vous appuyez sur cette touche, les informations RDS changent comme suit sur l'afficheur :

Nom du service d'émission → Fréquence →

Indication du type de programme<sup>a)</sup> →

Indication du texte de la radio<sup>b)</sup> → Indicateur de l'heure en cours (en mode 24 heures) →

Champ sonore actuellement appliqué →

Niveau de volume

<sup>a)</sup>Type d'émission diffusé (page 53).

<sup>b)</sup>Messages texte envoyé par la station RDS.

### Remarques

- En cas d'annonce urgente par les pouvoirs publics, « ALARM » clignote sur l'afficheur.
- Lorsque le message comporte 9 caractères ou plus, il se déroule dans l'afficheur.
- Si une station ne propose aucun service RDS, « NO XXXX » (comme « NO TEXT ») apparaît sur l'afficheur.

## Description des types d'émission

Indication du type de programme	Description
NEWS	Emissions d'actualités
AFFAIRS	Emissions développant des sujets d'actualités
INFO	Emissions d'informations sur une grande variété de sujets, y compris la consommation et des conseils médicaux
SPORT	Emission sportives
EDUCATE	Emissions éducatives et instructives, conseils pratiques
DRAMA	Pièces radiophoniques et feuilletons
CULTURE	Emissions culturelles nationales ou régionales portant, par exemple sur les langues et les problèmes de société

Indication du type de programme	Description
SCIENCE	Emissions sur les sciences naturelles et la technologie
VARIED	Autres types d'émissions : interviews de personnalité, jeux et émissions d'humour
POP M	Musique pop et variétés
ROCK M	Musique rock
EASY M	Musique de détente
LIGHT M	Musique instrumentale, vocale et chœurs
CLASSICS	Œuvres exécutées par les grands orchestres, musique de chambre, opéra, etc.
OTHER M	Musique n'entrant dans aucune des catégories précédentes, comme le Rhythm and Blues et le Reggae
WEATHER	Météo
FINANCE	Informations financières, boursières, etc.
CHILDREN	Emissions pour enfants
SOCIAL	Emission sur les questions de société
RELIGION	Emissions religieuses
PHONE IN	Emission où les auditeurs expriment leur opinion par téléphone ou dans une tribune
TRAVEL	Emissions sur les voyages. Ne comprend pas les annonces recherchées par TP/TA.
LEISURE	Emissions sur des activités de loisir, comme le jardinage, la pêche, la cuisine, etc.
JAZZ	Emission de musique de jazz
COUNTRY	Emission de musique Country
NATION M	Emission de musique traditionnelle nationale ou régionale
OLDIES	Emissions de vieux succès
FOLK M	Emission de musique folk
DOCUMENT	Enquêtes
NONE	Toute autre émission non définie ci-dessus

# Utilisation de la fonction Commande pour HDMI pour « BRAVIA » Sync

Pour utiliser « BRAVIA » Sync, réglez la fonction Commande pour HDMI ainsi qu'il est décrit ci-dessous.

L'utilisation est simplifiée en raccordant les appareils Sony compatibles avec la fonction Commande pour HDMI à l'aide d'un câble HDMI (non fourni), comme suit :

- One Touch Play (Lecture par simple pression sur une touche) : lorsque vous effectuez une lecture sur un appareil comme un lecteur DVD/de disques Blu-ray, l'ampli-tuner et le téléviseur sont automatiquement mis sous tension et commutés sur l'entrée HDMI appropriée.
- System Audio Control (Contrôle audio du système) : pendant que vous regardez la télévision, vous pouvez choisir d'émettre le son par le haut-parleur du téléviseur ou par les enceintes raccordées au ampli-tuner.
- System Power Off (Mise hors tension du système) : lorsque vous mettez le téléviseur hors tension, l'ampli-tuner et les appareils raccordés sont également mis hors tension simultanément.

La fonction Commande pour HDMI est une fonction de contrôle réciproque standard utilisée par HDMI CEC (Consumer Electronics Control) pour l'interface HDMI (High-Definition Multimedia Interface).

## La fonction Commande pour HDMI est inactive dans les cas suivants :

- Lorsque vous raccordez l'ampli-tuner à un appareil qui n'est pas compatible avec la fonction Commande pour HDMI de Sony.
- Lorsque vous raccordez le récepteur et les appareils avec un raccordement autre qu'un raccordement HDMI.

Il est recommandé de raccorder l'ampli-tuner à des produits compatibles « BRAVIA » Sync.

### Remarque

Selon l'appareil raccordé, la fonction Commande pour HDMI risque de ne pas fonctionner. Reportez-vous également au mode d'emploi de l'appareil.

## Raccordement d'un téléviseur et d'autres appareils

Débranchez le cordon d'alimentation secteur avant de raccorder les cordons.

## Pour profiter du son surround multicanal du téléviseur

Vous pouvez écouter le son surround multicanal du téléviseur à partir des enceintes raccordées à l'ampli-tuner.

Raccordez la prise de sortie OPTICAL de votre téléviseur à la prise TV OPT IN de votre ampli-tuner.

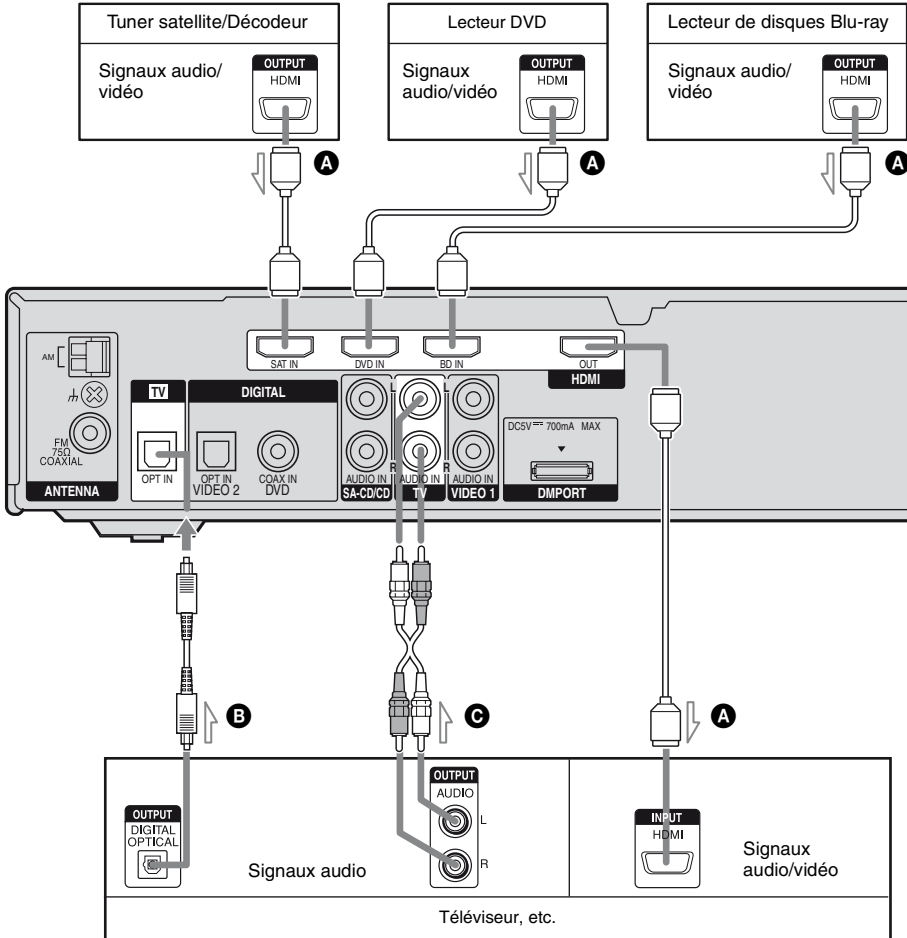

Commande pour HDMI

- A** Câble HDMI (non fourni)  
Il est recommandé d'utiliser un câble HDMI Sony.
- B** Cordon numérique optique (non fourni)<sup>a)</sup>
- C** Cordon audio (non fourni)<sup>a)</sup>

<sup>a)</sup> Raccordez-le à au moins l'un des cordons audio (**B** ou **C**).

# Préparatifs pour la fonction Commande pour HDMI

Cet ampli-tuner prend en charge la fonction Commande pour HDMI-Réglage facile.

Cette fonction est uniquement disponible pour certains types de téléviseurs. Lorsque vous exécutez la fonction Commande pour HDMI-Réglage facile à partir du téléviseur, le réglage Commande pour HDMI de cet ampli-tuner est automatiquement modifié en conséquence.

Pendant l'opération Commande pour HDMI-Réglage facile, les indications « CONTROL », « SCAN FOR » et « HDMI » apparaissent tour à tour sur l'afficheur. Cet ampli-tuner modifie automatiquement l'entrée vers l'entrée HDMI. Lorsque le réglage est terminé, « COMPLETE » apparaît sur l'afficheur.

Pour plus d'informations, reportez-vous au mode d'emploi du téléviseur.

Si votre téléviseur ne prend pas en charge la fonction Commande pour HDMI-Réglage facile, suivez la procédure ci-après. Pour plus d'informations sur le réglage du téléviseur et des appareils raccordés, reportez-vous au mode d'emploi fourni avec chaque appareil.

**1** Vérifiez que l'ampli-tuner est raccordé au téléviseur et aux appareils (compatible avec la fonction Commande pour HDMI) au moyen d'une connexion HDMI.

**2** Mettez l'ampli-tuner, le téléviseur et les appareils raccordés sous tension.

**3** Activez la fonction Commande pour HDMI de l'ampli-tuner et du téléviseur, respectivement.

Reportez-vous à la section « Pour activer la fonction Commande pour HDMI » (page 57).

Reportez-vous au mode d'emploi du téléviseur pour obtenir davantage d'informations sur le réglage du téléviseur.

**4** Sélectionnez l'entrée HDMI de l'ampli-tuner et du téléviseur afin qu'elle corresponde à l'entrée HDMI de l'appareil raccordé, de sorte que l'image de l'appareil raccordé s'affiche.

**5** Activez la fonction Commande pour HDMI pour les autres appareils raccordés.

Si la fonction Commande pour HDMI de l'appareil raccordé est déjà activée, vous n'avez pas besoin de modifier le réglage.

**6** Répétez les étapes 4 et 5 pour les autres appareils dont vous souhaitez utiliser la fonction Commande pour HDMI.

## Remarques

- Si vous débranchez puis rebranchez le câble HDMI, veuillez à recommencer les étapes 1 à 6 ci-dessus.
- Il est impossible d'effectuer une opération One-Touch Play (lecture par simple pression sur une touche) et System Audio Control (contrôle audio du système) pendant la Commande pour HDMI-Réglage facile.
- Avant d'exécuter la Commande pour HDMI-Réglage facile à partir du téléviseur, veuillez à allumer celui-ci ainsi que les appareils raccordés et l'ampli-tuner.
- Si les appareils de lecture ne peuvent pas fonctionner après avoir effectué les réglages pour la Commande pour HDMI-Réglage facile, vérifiez ces réglages sur votre téléviseur.
- Si les appareils raccordés ne prennent pas en charge la Commande pour HDMI-Réglage facile, vous devez activer la fonction Commande pour HDMI pour les appareils raccordés avant d'exécuter la Commande pour HDMI-Réglage facile à partir du téléviseur.



## Pour activer la fonction Commande pour HDMI

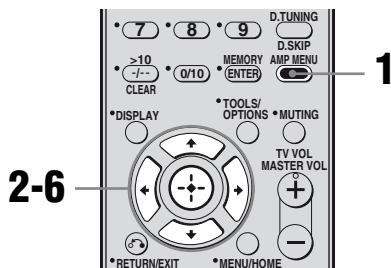

- 1 Appuyez sur AMP MENU.**  
« 1-LEVEL » apparaît sur l'afficheur.
- 2 Appuyez plusieurs fois sur  $\uparrow/\downarrow$  pour sélectionner « 6-VIDEO ».**
- 3 Appuyez sur  $\oplus$  ou sur  $\rightarrow$  pour entrer dans le menu.**
- 4 Appuyez plusieurs fois sur  $\uparrow/\downarrow$  pour sélectionner « CONTROL FOR HDMI ».**  
« CONTROL FOR HDMI » défile sur l'afficheur, puis « CONTROL » apparaît.
- 5 Appuyez sur  $\oplus$  ou  $\rightarrow$  pour saisir le paramètre.**
- 6 Appuyez plusieurs fois sur  $\uparrow/\downarrow$  pour sélectionner « CTRL ON ».**  
La fonction Commande pour HDMI est activée.

## Lecture d'un DVD (One Touch Play)

Vous pouvez bénéficier du son et des images des appareils raccordés à l'ampli-tuner au moyen de connexions HDMI par une simple opération.

### Lancez la lecture sur l'appareil raccordé.

L'ampli-tuner et le téléviseur sont automatiquement mis sous tension et commutés sur l'entrée HDMI appropriée.

### Lecture d'un DVD par une simple opération

Vous pouvez également sélectionner un appareil raccordé comme un lecteur DVD/de disques Blu-ray à l'aide du menu du téléviseur. Dans ce cas, l'ampli-tuner et le téléviseur commutent automatiquement sur l'entrée HDMI appropriée.

#### Remarque

Selon le téléviseur, le début du contenu risque de ne pas être émis.

#### Conseil

Vous pouvez profiter des appareils raccordés aux prises HDMI même si vous mettez l'ampli-tuner hors tension.

L'indicateur ACTIVE STANDBY s'allume en orange.

# Profiter du son du téléviseur au moyen des enceintes raccordées à l'ampli-tuner

## (System Audio Control)

Vous pouvez profiter du son du téléviseur à partir des enceintes raccordées à l'ampli-tuner par une simple opération.

Vous pouvez également utiliser la fonction System Audio Control à l'aide du menu du téléviseur. Pour de plus amples informations, reportez-vous au mode d'emploi du téléviseur. Lorsque la fonction System Audio Control est activée, l'ampli-tuner est mis sous tension et commute automatiquement sur l'entrée appropriée.

Le son du téléviseur est émis par les enceintes raccordées à l'ampli-tuner et le volume du téléviseur est baissé simultanément.

Vous pouvez également utiliser la fonction System Audio Control comme suit.

- Si vous mettez l'ampli-tuner sous tension lorsque le téléviseur est sous tension, la fonction Contrôle audio du système est automatiquement activée et le son du téléviseur est émis via les enceintes raccordées à l'ampli-tuner. Toutefois si vous mettez l'ampli-tuner hors tension, le son est émis via les enceintes du téléviseur.
- Vous pouvez régler le volume de l'ampli-tuner lorsque vous réglez celui du téléviseur.

## Remarques

- Si System Audio Control ne fonctionne pas avec les réglages de votre téléviseur, reportez-vous au mode d'emploi du téléviseur.
- Lorsque « CONTROL FOR HDMI » est réglé sur « CTRL ON », les réglages « AUDIO FOR HDMI » du menu VIDEO sont réglés automatiquement en fonction des réglages de la fonction Contrôle audio du système.
- Lorsque vous raccordez un téléviseur qui n'est pas doté de la fonction Contrôle audio du système, la fonction Contrôle audio du système ne fonctionne pas.
- Si le téléviseur est mis sous tension avant la mise l'ampli-tuner, le son du téléviseur n'est pas émis pendant quelques instants.
- Lorsque que vous sélectionnez une autre entrée que l'entrée HDMI ou que l'entrée TV, la fonction Contrôle audio du système est automatiquement désactivée.
- Lorsque vous passez d'une autre entrée à l'entrée HDMI ou à l'entrée TV, la fonction Contrôle audio du système est automatiquement activée.

# Mise hors tension de l'ampli-tuner avec le téléviseur

## (System Power Off)

Lorsque vous mettez le téléviseur hors tension à l'aide de la touche POWER de la télécommande du téléviseur, l'ampli-tuner et les appareils raccordés s'éteignent automatiquement.

Vous pouvez également utiliser la télécommande de l'ampli-tuner pour mettre le téléviseur hors tension.

## Appuyez simultanément sur TV et TV I/⏻.

Le téléviseur, l'ampli-tuner et les appareils raccordés au moyen d'un raccordement HDMI sont mis hors tension.

### Remarques

- Réglez Standby Synchro TV sur « ON » avant d'utiliser la fonction System Power Off (mise hors tension du système). Pour plus d'informations, reportez-vous au mode d'emploi du téléviseur.
- En fonction du statut, il se peut que les appareils raccordés ne puissent pas être mis hors tension. Pour plus d'informations, reportez-vous au mode d'emploi des appareils raccordés.

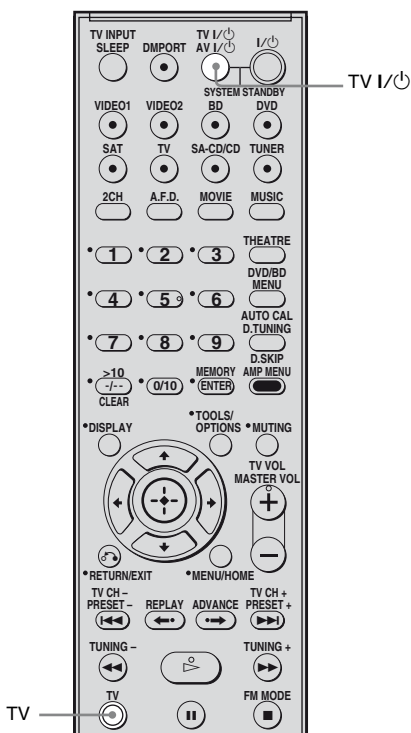

# Pour passer du son analogique au son numérique et vice versa (IN MODE)

Vous pouvez sélectionner le réglage du mode d'entrée audio lorsque vous raccordez des appareils aux prises d'entrée audio numériques et analogiques de l'ampli-tuner.

- 1 Appuyez sur AMP MENU.**  
« 1-LEVEL » apparaît sur l'afficheur.
- 2 Appuyez plusieurs fois sur  $\uparrow/\downarrow$  pour sélectionner « 5-AUDIO ».**
- 3 Appuyez sur  $\oplus$  ou  $\rightarrow$  pour accéder au menu.**
- 4 Appuyez plusieurs fois sur  $\uparrow/\downarrow$  pour sélectionner « IN MODE ».**
- 5 Appuyez sur  $\oplus$  ou  $\rightarrow$  pour accéder au paramètre.**
- 6 Appuyez plusieurs fois sur  $\uparrow/\downarrow$  pour sélectionner l'entrée audio de votre choix.**

## Modes d'entrée audio

### ■ AUTO

Donne la priorité aux signaux audio numériques en cas de raccordement à la fois numériques et analogiques.

S'il existe plusieurs raccordements numériques, les signaux audio HDMI sont prioritaires sur les signaux audio COAXIAL et OPTICAL.

En l'absence de signaux audio numériques, les signaux audio analogiques sont sélectionnés.

### ■ ANALOG

Spécifie les signaux audio analogiques émis vers les prises AUDIO IN (L/R).

### Remarque

Il est possible que certains modes d'entrée audio ne puissent pas être réglés selon l'entrée.

# Utilisation du DIGITAL MEDIA PORT (DMPORT)

Le DIGITAL MEDIA PORT (DMPORT) vous permet de bénéficier de sons provenant d'un système en réseau, tel qu'une source audio portable ou un ordinateur. En raccordant un adaptateur DIGITAL MEDIA PORT (non fourni), vous pouvez obtenir du son à partir de l'appareil raccordé à l'ampli-tuner. Pour obtenir plus de détails, reportez-vous au mode d'emploi fourni avec l'adaptateur DIGITAL MEDIA PORT.

## Remarques

- Ne raccordez pas un adaptateur autre que le DIGITAL MEDIA PORT.
- Ne raccordez pas ou ne débranchez pas l'adaptateur DIGITAL MEDIA PORT lorsque l'ampli-tuner est sous tension.
- Débranchez le cordon d'alimentation secteur avant de raccorder les cordons.
- Selon l'adaptateur DIGITAL MEDIA PORT, il peut s'avérer impossible d'émettre des vidéos.
- Les adaptateurs DIGITAL MEDIA PORT sont disponibles dans le commerce selon les régions.

## Raccordement de l'adaptateur DIGITAL MEDIA PORT

Vous pouvez écouter le son d'un appareil raccordé à la prise DMPORT de l'ampli-tuner au moyen de l'adaptateur DIGITAL MEDIA PORT.

Vous pouvez également visualiser les images sur l'écran du téléviseur en raccordant la sortie vidéo de l'adaptateur DIGITAL MEDIA PORT à l'entrée vidéo du téléviseur.

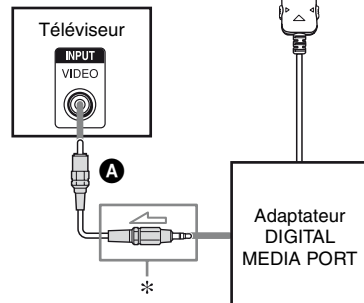
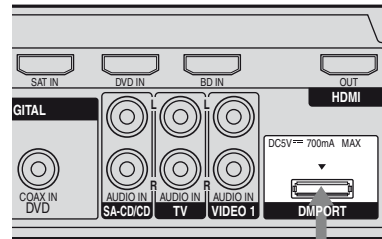

\* Le type de connecteur dépend de l'adaptateur DIGITAL MEDIA PORT. Pour obtenir plus de détails, reportez-vous au mode d'emploi fourni avec l'adaptateur DIGITAL MEDIA PORT.

**A** Cordon vidéo (non fourni)

## Pour retirer l'adaptateur DIGITAL MEDIA PORT de la prise DMPORT

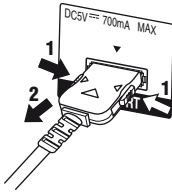

Appuyez sur les deux côtés du connecteur et maintenez la pression, puis sortez le connecteur.

### Remarques

- Lorsque vous raccordez l'adaptateur DIGITAL MEDIA PORT, insérez bien le connecteur avec le côté portant la flèche face à la flèche de la prise DMPORT.
- Veillez à effectuer les raccordements DMPORT correctement et insérez le connecteur bien droit.
- Etant donné que le connecteur de l'adaptateur DIGITAL MEDIA PORT est fragile, manipulez-le avec précaution lorsque vous installez ou déplacez l'ampli-tuner.

## Ecoute/lecture d'un appareil raccordé au moyen d'une connexion DMPORT

### 1 Appuyez sur DMPORT.

Vous pouvez également utiliser INPUT SELECTOR sur l'ampli-tuner pour sélectionner « DMPORT ».

### 2 Lancez la lecture sur l'appareil raccordé.

Le son est lu sur l'ampli-tuner et l'image s'affiche sur le téléviseur.

Pour obtenir plus de détails, reportez-vous au mode d'emploi fourni avec l'adaptateur DIGITAL MEDIA PORT.

### Remarques

- Selon le type d'adaptateur DIGITAL MEDIA PORT, vous pouvez commander l'appareil raccordé à l'aide de la télécommande. Pour obtenir plus de détails sur le fonctionnement de touche de télécommande, reportez-vous à la page 9.
- Vérifiez que vous avez effectué le raccordement vidéo avec le téléviseur au moyen de l'adaptateur DIGITAL MEDIA PORT (page 61).
- Selon l'adaptateur DIGITAL MEDIA PORT, il peut s'avérer impossible d'émettre des vidéos.

### Conseil

Lorsque vous écoutez des fichiers MP3 ou un autre type de musique compressée à l'aide d'une source audio portative, vous pouvez améliorer le son. Appuyez plusieurs fois sur MUSIC pour sélectionner « PORTABLE » (page 46).

## Utilisation de la minuterie d'arrêt

Vous pouvez programmer l'ampli-tuner pour qu'il s'éteigne automatiquement à l'heure spécifiée.

### Appuyez plusieurs fois sur SLEEP lorsque l'appareil est sous tension.

Chaque fois que vous appuyez sur cette touche, les informations changent de façon cyclique comme suit sur l'afficheur :

2-00-00 → 1-30-00 → 1-00-00 → 0-30-00  
→ OFF

Lorsque la minuterie d'arrêt est activée, l'afficheur devient plus sombre et l'indicateur « SLEEP » s'allume.

### Remarque

Si vous appuyez sur l'une des touches de la télécommande ou de l'ampli-tuner après que l'afficheur soit devenu plus sombre, il s'éclaire. Après un moment, l'afficheur redevient plus sombre si aucune touche n'est activée.

### Conseil

Pour vérifier le temps restant avant que l'ampli-tuner ne s'éteigne, appuyez sur SLEEP. Le temps restant apparaît sur l'afficheur. Si vous appuyez de nouveau sur SLEEP, la minuterie d'arrêt est désactivée.

## Utilisation de la télécommande

## Modification de l'affectation des touches

Vous pouvez changer les réglages d'usine des touches d'entrée pour les faire correspondre aux appareils de votre chaîne. Si, par exemple, vous raccordez un enregistreur DVD aux prises VIDEO 1 de l'ampli-tuner, vous pouvez programmer la touche VIDEO 1 de la télécommande pour qu'elle commande le enregistreur DVD.

### 1 Maintenez la touche d'entrée pour laquelle vous souhaitez modifier l'affectation enfoncée.

Exemple : Maintenez la touche VIDEO 1 enfoncée.

### 2 En vous reportant au tableau ci-dessous, appuyez sur la touche correspondant à la catégorie choisie.

Exemple : Appuyez sur 4.

Vous pouvez désormais utiliser la touche VIDEO 1 pour commander le enregistreur DVD.

## Catégories et touches correspondantes

Catégories	Appuyez sur
MagnétoSCOPE (mode de commande VTR 3) <sup>a)</sup>	1
MagnétoSCOPE (mode de commande VTR 2) <sup>a)</sup>	2
Lecteur DVD/enregistreur DVD (mode de commande DVD1) <sup>b)</sup>	3
Enregistreur DVD (mode de commande DVD3) <sup>b)</sup>	4
Lecteur CD	5
Récepteur satellite numérique Euro	6
DVR (terminal CATV numérique)	7
DSS (récepteur satellite numérique)	8
Lecteur de disques Blu-ray (mode de commande BD1) <sup>c)</sup>	9
Enregistreur de disques Blu-ray (mode de commande BD3) <sup>c)</sup>	0/10
Téléviseur	-/--
Non affectée	ENTER/ MEMORY

<sup>a)</sup> Les magnétoscopes Sony peuvent être commandés avec un réglage VTR 2 ou VTR 3, correspondant respectivement aux formats 8 mm et VHS.

<sup>b)</sup> Les enregistreurs DVD Sony fonctionnent avec un réglage DVD1 ou DVD3. Pour de plus amples informations, reportez-vous au mode d'emploi fourni avec l'enregistreur DVD.

<sup>c)</sup> Pour obtenir plus d'informations sur le réglage BD1 ou BD3, reportez-vous aux modes d'emploi fournis avec le lecteur ou l'enregistreur de disques Blu-ray.

## Pour annuler toutes les affectations des touches de la télécommande

Appuyez simultanément sur I/⏪, DMPORT et MASTER VOL -.

La télécommande est réinitialisée aux réglages d'usine.

## Informations complémentaires

### Glossaire

#### ■ Cinema Studio EX

Mode de son surround pouvant être considéré comme une compilation de la technologie Digital Cinema Sound qui offre le son d'une salle de cinéma grâce à l'alliance de trois technologies : « Virtual Multi Dimensions », « Screen Depth Matching » et « Cinema Studio Reverberation ».

La technologie de haut-parleurs virtuels « Virtual Multi Dimensions » crée un environnement surround multiple virtuel avec des enceintes réelles jusqu'à 7.1 canaux et vous garantit le son surround des salles de cinéma chez vous.

La technologie « Screen Depth Matching » reproduit l'atténuation des aigus, la plénitude et la profondeur sonore généralement créée dans les cinémas par l'émission de son depuis l'arrière de l'écran. Ce son s'ajoute à celui des canaux avant et central.

Enfin, la technologie « Cinema Studio Reverberation » reproduit les caractéristiques sonores spécifiques des salles de cinéma et des studios d'enregistrement, y compris des studios de doublage de Sony Pictures Entertainment. Trois modes, A/B/C, sont disponibles selon le type de studio.

#### ■ Digital Cinema Sound (DCS)

Technologie de reproduction du son unique pour le Home Theater développée par Sony en coopération avec Sony Pictures Entertainment, vous permettant de recréer le son saisissant et puissant d'une salle de cinéma chez vous. Grâce à la technologie « Digital Cinema Sound » développée en intégrant un DSP (Digital Signal Processor) et des données mesurées, le champ sonore idéal voulu par les réalisateurs peut être reproduit chez vous.



## ■ Dolby Digital

Technologie d'encodage/de décodage audio numérique mise au point par Dolby Laboratories, Inc. Cette technologie utilise des canaux avant (Gauche/Droite), central, surround (Gauche/Droite) et caisson de graves. Norme audio conçue pour les DVD vidéo, elle est également connue sous le nom de « surround 5.1 canaux ». Les informations surround étant enregistrées et reproduites en stéréo, le son est restitué avec un plus grand réalisme et une plus grande présence que le son Dolby surround.

## ■ Dolby Pro Logic II

Cette technologie convertit le son stéréo enregistré sur 2 canaux pour une lecture en 5.1 canaux. Elle offre un mode MOVIE pour les films et un mode MUSIC pour des sources stéréo telles que la musique. Les films anciens encodés en format stéréo classique peuvent être enrichis d'un son surround 5.1 canaux.

## ■ Dolby Surround (Dolby Pro Logic)

Technologie de traitement du son mise au point par Dolby Laboratories, Inc. Les informations centrale et surround mono sont matricées dans deux canaux stéréo. A la lecture, le son est décodé et émis comme un son surround 4 canaux. Il s'agit de la méthode de traitement du son la plus répandue pour les DVD vidéo.

## ■ DTS Digital Surround

Technologie d'encodage/de décodage audio numérique pour les salles de cinéma mise au point par DTS, Inc. Compressant moins le son que Dolby Digital, cette technologie offre une restitution du son de meilleure qualité.

## ■ Fréquence d'échantillonnage

Pour pouvoir convertir un son analogique en un son numérique, les données analogiques doivent être quantifiées. Cette opération est appelée « échantillonnage », et le nombre de fois par seconde où les données analogiques sont quantifiées est appelé « fréquence d'échantillonnage ». Les CD audio ordinaires stockent les données quantifiées à une cadence de 44 100 fois par seconde, ce qui s'exprime par une fréquence d'échantillonnage de 44,1 kHz. En règle générale, plus la fréquence d'échantillonnage est élevée, meilleure est la qualité du son.

## ■ HDMI (High-Definition Multimedia Interface)

HDMI (High-Definition Multimedia Interface) est une interface qui prend en charge à la fois les signaux vidéo et audio sur une même connexion numérique, ce qui vous permet de profiter d'images et de sons numériques de haute qualité. La norme HDMI prend en charge la protection HDCP (High-bandwidth Digital Contents Protection). Il s'agit d'une technologie de protection contre la copie intégrant une technologie d'encodage pour les signaux vidéo numériques.

## ■ L.F.E. (effets de basse fréquence)

Effets sonores de basse fréquence émis par un caisson de graves en mode Dolby Digital ou DTS, etc. En ajoutant des sons graves profonds avec une fréquence comprise entre 20 et 120 Hz, on obtient un son plus puissant.

## ■ TSP (Time Stretched Pulse - Impulsion allongée de temps)

Un signal TSP est un signal de mesure extrêmement précis qui utilise l'énergie d'impulsion, en mesurant une large bande, de bas en haut, sur un courte période.

La quantité d'énergie utilisée pour mesurer les signaux est importante si l'on veut s'assurer de la précision de la mesure dans un environnement intérieur standard.

L'utilisation des signaux TSP permet de mesurer les signaux de façon efficace.

## ■ x.v.Colour

x.v.Colour est un terme plus familier proposé par Sony pour la norme xvYCC et est une marque commerciale de Sony. xvYCC est une norme internationale pour les espaces colorimétriques des vidéos.

Cette norme peut concerner une gamme de couleurs plus importante que celle utilisée pour les émissions standard.

# Précautions

## Sécurité

Si un objet ou un liquide pénètre dans le boîtier de l'ampli-tuner, débranchez l'ampli-tuner et faites-le vérifier par un technicien qualifié avant de le réutiliser.

## Sources d'alimentation

- Avant d'utiliser l'ampli-tuner, assurez-vous que sa tension de fonctionnement correspond à celle du secteur. La tension de fonctionnement est indiquée sur la plage signalétique au dos de l'ampli-tuner.
- L'appareil n'est pas isolé de l'alimentation secteur tant qu'il reste branché à la prise murale, même s'il est éteint.
- Débranchez l'ampli-tuner de la prise murale si vous ne comptez pas l'utiliser pendant longtemps. Pour débrancher le cordon d'alimentation secteur, tenez-le par la fiche ; ne tirez jamais directement sur le cordon lui-même.
- Le cordon d'alimentation ne doit être remplacé que dans un centre de service après-vente qualifié.

## Accumulation de chaleur

L'ampli-tuner chauffe pendant le fonctionnement, mais ceci n'est pas une anomalie. Si vous utilisez constamment l'ampli-tuner à un volume élevé, la température sur le sommet, les côtés et le fond du boîtier augmente considérablement. Pour ne pas risquer de vous brûler, ne touchez pas le boîtier.

## Lieu d'installation

- Placez l'ampli-tuner dans un endroit bien aéré pour éviter toute accumulation de chaleur et prolonger ainsi la durée de vie de l'ampli-tuner.
- Ne placez pas l'ampli-tuner près d'une source de chaleur ou dans un endroit exposé aux rayons du soleil, à une poussière excessive ou à des chocs mécaniques.
- Ne placez rien au-dessus du boîtier qui puisse obstruer les orifices d'aération et provoquer des anomalies.
- Ne placez pas l'ampli-tuner près d'appareils, tels qu'un téléviseur, un magnétoscope ou une platine cassette. (Lorsque vous utilisez l'ampli-tuner avec un téléviseur, un magnétoscope ou une platine cassette, si vous le placez trop près de ces appareils, il pourra en résulter des bruits parasites et la qualité de l'image pourra en souffrir. Ceci est particulièrement vrai si vous utilisez une antenne intérieure. Nous vous recommandons donc d'utiliser une antenne extérieure).
- Prenez garde lorsque vous placez l'ampli-tuner ou les enceintes sur des surfaces ayant subi un traitement spécial (cire, huile, polish, etc.) car leurs surfaces risquent de se tâcher ou de se décolorer.

## Utilisation

Avant de raccorder d'autres appareils, éteignez et débranchez toujours l'ampli-tuner.

## Si vous constatez des irrégularités de couleur sur un écran de téléviseur placé à proximité

Les enceintes avant, et l'enceinte centrale le disposent d'un blindage magnétique afin de permettre son installation à proximité d'un téléviseur. Toutefois des irrégularités de couleur risquent d'être constatées sur certains types de téléviseurs. Etant donné que les enceintes surround et le caisson de graves ne disposent pas d'un blindage magnétique, il est recommandé d'éloigner légèrement les enceintes surround et le caisson de graves du téléviseur (page 13).

## Si vous constatez des irrégularités de couleur...

Mettez le téléviseur hors tension, puis remettez-le sous tension après 15 à 30 minutes.

## Si les irrégularités de couleur persistent...

Eloignez davantage l'enceinte du téléviseur.

## En cas d'effet Larsen

Repositionnez les enceintes ou baissez le volume de l'ampli-tuner.

## Nettoyage

Nettoyez le boîtier, le panneau et les commandes avec un chiffon doux légèrement imbibé d'une solution détergente douce. N'utilisez pas de tampons abrasifs, de poudres à récurer ou de solvants, tels que de l'alcool ou de l'essence.

Pour toute question ou tout problème concernant l'ampli-tuner, adressez-vous à votre revendeur Sony le plus proche.

---

# Dépannage

Si vous rencontrez l'un des problèmes suivants lors de l'utilisation de l'ampli-tuner, utilisez ce guide de dépannage pour essayer de le résoudre.

## Audio

---

### Aucun son n'est émis, quel que soit l'appareil sélectionné, ou le son émis est très peu audible.

- Assurez-vous que les enceintes et les appareils sont correctement raccordés.
- Assurez-vous que l'ampli-tuner et tous les appareils sont allumés.
- Assurez-vous que MASTER VOLUME n'est pas réglé sur « VOL MIN ».
- Appuyez sur MUTING pour annuler la fonction de coupure du son.
- Assurez-vous que vous avez sélectionné le bon appareil avec les touches d'entrée de la télécommande ou INPUT SELECTOR sur l'ampli-tuner.
- Le système de protection de l'ampli-tuner est activé. Éteignez l'ampli-tuner, résolvez le problème de court-circuit et rallumez l'appareil.
- Vérifiez que le réglage IN MODE est correct.

---

### Aucun son n'est émis depuis un appareil particulier.

- Assurez-vous que l'appareil est correctement raccordé aux prises d'entrée audio correspondantes.
- Assurez-vous que le ou les cordons utilisés pour le raccordement sont insérés à fond dans les prises de l'ampli-tuner et de l'appareil.
- Assurez-vous que vous avez sélectionné le bon appareil avec les touches d'entrée de la télécommande ou INPUT SELECTOR sur l'ampli-tuner.

---

### Aucun son n'est émis par l'une des enceintes avant.

- Assurez-vous que vous avez raccordé les deux prises L et R d'un appareil analogique et pas uniquement l'une des deux prise L ou R. Utilisez un cordon audio (non fourni).

---

### Les sons gauche et droit sont déséquilibrés ou inversés.

- Assurez-vous que les enceintes et les appareils sont correctement et solidement raccordés.
- Ajustez les paramètres d'équilibrage à l'aide du menu LEVEL (page 39).

---

### Ronflements ou parasites importants.

- Assurez-vous que les enceintes et les appareils sont solidement raccordés.
- Assurez-vous que les cordons de raccordement ne se trouvent pas près d'un transformateur ou d'un moteur électrique et qu'ils sont à 3 mètres au moins d'un téléviseur ou d'une lampe fluorescente.
- Éloignez vos appareils audio du téléviseur.
- Les fiches et prises sont sales. Essuyez-les avec un chiffon légèrement imbibé d'alcool.

---

### Un bruit de tapotement est émis par un composant spécifique raccordé à cet ampli-tuner lorsque vous allumez ce composant.

- Vérifiez que la fonction IN MODE est réglée sur « AUTO » pour l'entrée sélectionnée (page 60).

---

### Aucun son ou un son très faible est émis par les enceintes centrale/surround.

- Sélectionnez un mode CINEMA STUDIO EX (page 47).
- Réglez le niveau des enceintes (page 30).
- Assurez-vous que les enceintes sont correctement raccordées.

---

## Il n'y a pas de son en provenance du caisson de graves.

- Assurez-vous que le caisson de graves est correctement et solidement raccordé.

---

## L'effet surround ne peut pas être obtenu.

- Assurez-vous qu'un champ sonore est sélectionné à l'aide de la touche MOVIE ou MUSIC.
- Les champs sonores sont inopérants pour des signaux avec une fréquence d'échantillonnage supérieure à 48 kHz.

---

## Le son multicanal Dolby Digital ou DTS n'est pas restitué.

- Assurez-vous que le DVD, etc. en cours de lecture est enregistré au format Dolby Digital ou DTS.
- Lorsque vous raccordez un lecteur DVD, etc., aux prises d'entrée numériques de cet ampli-tuner, vérifiez le réglage audio (les réglages pour la sortie audio) de l'appareil raccordé.

---

## Aucun son n'est émis par l'appareil raccordé à l'adaptateur DIGITAL MEDIA PORT.

- Réglez le volume de l'ampli-tuner.
- L'adaptateur DIGITAL MEDIA PORT et/ou l'appareil n'est pas raccordé correctement. Mettez l'ampli-tuner hors tension, puis raccordez de nouveau l'adaptateur DIGITAL MEDIA PORT et/ou l'appareil.
- Vérifiez si l'adaptateur DIGITAL MEDIA PORT et/ou l'appareil est compatible avec l'ampli-tuner.

---

## Vidéo

---

### Aucune image n'apparaît ou l'image n'est pas nette sur l'écran du téléviseur ou du moniteur.

- Vérifiez que vous avez raccordé la sortie vidéo de votre appareil vidéo au téléviseur.
- Eloignez vos appareils audio du téléviseur.

---

## HDMI

---

### Le son source transmis vers la prise HDMI de l'ampli-tuner n'est pas émis par le haut-parleur du téléviseur.

- Vérifiez le réglage de « AUDIO FOR HDMI » dans le menu VIDEO (page 42).
- Vérifiez le raccordement HDMI.
- Vous ne pouvez pas écouter un Super Audio CD à l'aide d'un raccordement HDMI.
- Selon l'appareil de lecture, il est possible que vous deviez le configurer. Reportez-vous au mode d'emploi fourni avec chaque appareil.

---

### L'image source transmise vers la prise HDMI de l'ampli-tuner n'est pas émise par le téléviseur.

- Vérifiez le raccordement HDMI.
- Selon l'appareil de lecture, il est possible que vous deviez le configurer. Reportez-vous au mode d'emploi fourni avec chaque appareil.

---

### La fonction Commande pour HDMI ne fonctionne pas.

- Vérifiez le raccordement HDMI (page 55).
- Vérifiez que « CONTROL FOR HDMI » est réglé sur « CTRL ON » dans le menu VIDEO.
- Vérifiez que l'appareil raccordé est compatible avec la fonction Commande pour HDMI.
- Vérifiez les réglages de la fonction Commande pour HDMI sur l'appareil raccordé. Pour obtenir plus d'informations, reportez-vous au mode d'emploi de l'appareil raccordé.
- Recommencez les procédures de la section « Préparatifs pour la fonction Commande pour HDMI » si vous modifiez la connexion HDMI, si vous branchez ou débranchez le cordon d'alimentation secteur ou en cas de coupure de courant (page 56).

---

## Aucun son n'est émis par l'ampli-tuner et les enceintes du téléviseur lorsque la fonction Contrôle audio du système est activée.

- Assurez-vous que le téléviseur est compatible avec la fonction Contrôle audio du système.
  - Si le téléviseur n'est pas doté de la fonction Contrôle audio du système, réglez les paramètres « AUDIO FOR HDMI » du menu VIDEO sur
    - « TV+AMP » si vous souhaitez écouter le son à partir des enceintes du téléviseur et de l'ampli-tuner.
    - « AMP » si vous souhaitez écouter le son à partir de l'ampli-tuner.
  - Si vous ne pouvez pas écouter le son d'un appareil raccordé à l'ampli-tuner
    - Sélectionnez l'entrée appropriée si vous souhaitez regarder une émission sur un appareil raccordé à l'ampli-tuner au moyen d'une connexion HDMI.
    - Changez de chaîne de télévision lorsque vous souhaitez regarder une émission de télévision.
    - Sélectionnez l'appareil ou l'entrée que vous souhaitez regarder lorsque vous regardez une émission sur un appareil raccordé au téléviseur. Reportez-vous au mode d'emploi du téléviseur concernant cette opération.
- 

## Tuner

---

### La réception FM est mauvaise.

- Utilisez un câble coaxial de 75 ohms (non fourni) pour raccorder l'ampli-tuner à une antenne FM extérieure comme sur la figure ci-dessous. Si vous raccordez l'ampli-tuner à une antenne extérieure, reliez-le à la terre pour le protéger contre la foudre. Pour éviter tout risque d'explosion, ne raccordez pas le fil à un tuyau de gaz.

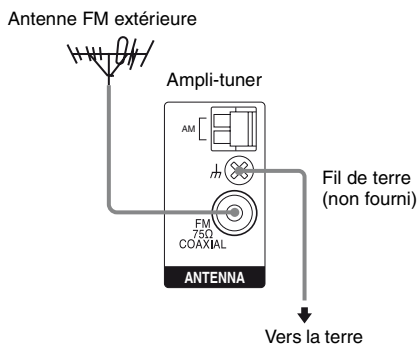

---

### Impossible de sélectionner les stations de radio.

- Assurez-vous que les antennes sont solidement raccordées. Réglez les antennes et raccordez une antenne externe, si nécessaire.
- La puissance du signal des stations est trop faible (lorsqu'elles sont sélectionnées avec la fonction de sélection automatique). Sélectionnez directement les stations (page 50).
- Réglez correctement l'intervalle de sélection (lors d'une sélection des stations AM avec la fonction de sélection directe).
- Aucune station n'a été pré-réglée ou les stations pré-réglées ont été effacées (lors d'une sélection des stations avec la fonction de balayage des stations pré-réglées). Pré-réglez les stations (page 50).

---

### La fonction RDS est inopérante.

- Assurez-vous que vous écoutez bien une station RDS FM.
- Sélectionnez une station FM plus puissante.

---

### L'information RDS désirée n'apparaît pas.

- Contactez la station de radio pour vous assurer qu'elle offre bien le service en question. Si c'est le cas, le service est peut-être temporairement en dérangement.
- 

## Télécommande

---

### La télécommande ne fonctionne pas.

- Pour commander l'ampli-tuner, vous pouvez utiliser uniquement la touche DISPLAY lorsque l'entrée TUNER est sélectionnée.
  - Dirigez la télécommande vers le capteur de l'ampli-tuner.
  - Retirez tout obstacle entre la télécommande et l'ampli-tuner.
  - Remplacez toutes les piles de la télécommande par des neuves si elles sont faibles.
  - Assurez-vous que vous avez sélectionné l'entrée correcte sur la télécommande.
- 

## Messages d'erreur

En cas d'anomalie, un message s'affiche. Les indications du message vous permettent de vérifier l'état de la chaîne. Pour résoudre le problème, consultez le tableau ci-dessous. Si le problème persiste, consultez votre revendeur Sony le plus proche.

Si un message d'erreur s'affiche pendant l'exécution de la fonction Auto Calibration, reportez-vous à la section « Lorsque des codes d'erreur apparaissent » (page 28) pour résoudre le problème.

---

### PROTECT

Un courant irrégulier est émis par les enceintes. L'ampli-tuner s'éteindra automatiquement après quelques secondes. Vérifiez le raccordement des enceintes et rallumez l'ampli-tuner.

---

### Si vous ne parvenez pas à résoudre le problème à l'aide du guide de dépannage

Vous pouvez peut-être remédier au problème en effaçant la mémoire de l'ampli-tuner (page 24). Toutefois, tous les réglages mémorisés seront réinitialisés à leurs réglages d'usine et vous devrez recommencer tous les réglages de l'ampli-tuner.

### Si le problème persiste

Consultez votre revendeur Sony le plus proche. Notez que si les techniciens changent certaines pièces lors de la réparation, celles-ci peuvent être conservées.

### Sections à consulter pour l'effacement de la mémoire de l'ampli-tuner

Pour effacer	Voir
Tous les réglages mémorisés	page 24
Les champs sonores personnalisés	page 48

---

# Spécifications

## Section amplificateur

Puissance de sortie<sup>1)</sup>

Mode stéréo (nominal)

108 W + 108 W  
(3 ohms à 1 kHz, DHT 1%)

Mode surround (référence)

Sortie RMS  
(3 ohms à 1 kHz,  
DHT 10%)  
FRONT<sup>2)</sup>: 143 W/canal  
CENTER<sup>2)</sup>: 143 W  
SUR<sup>2)</sup>: 143 W/canal  
(1,5 ohms à 80 Hz,  
DHT 10%)  
SUBWOOFER<sup>2)</sup>: 285 W

<sup>1)</sup>Mesurée dans les conditions suivantes :

Code géographique	Alimentation électrique
CEL, CEK	230 V CA, 50 Hz

<sup>2)</sup>Sortie de puissance de référence pour les enceintes avant, centrale et surround, ainsi que pour le caisson de graves. En fonction des réglages du champ sonore et de la source, il se peut qu'aucun son ne soit émis.

## Entrées

Analogiques      Sensibilité : 1 V/50 kohms  
Numérique (Coaxiales)  
Impédance : 75 ohms

## Tonalité

Niveaux de gain    ± 10 dB, incréments de  
0,5 dB

Plage de fréquences de reproduction :  
28 – 20 000 Hz

## Section tuner FM

Plage de syntonisation

87,5 – 108,0 MHz

Antenne            Antenne fil FM

Bornes d'antenne    75 ohms, asymétrique

Fréquence intermédiaire

10,7 MHz

## Section tuner AM

Plage de syntonisation

Modèles du code géographique CEL, CEK

Avec une plage de sélection de 9 kHz :

531 à 1 602 kHz

Antenne            Antenne cadre

Fréquence intermédiaire

450 kHz

## Généralités

Alimentation électrique

Code géographique	Alimentation électrique
CEL, CEK	230 V CA, 50/60 Hz

Puissance de sortie (DIGITAL MEDIA PORT)

DC OUT:            5 V, 700 mA MAX

Consommation électrique

Code géographique	Consommation électrique
CEL, CEK	165 W

Consommation électrique (en mode de veille)

0,3 W (Si « CONTROL FOR HDMI », dans le menu VIDEO, est réglé sur « CTRL OFF »)

Dimensions (l/h/p) (Approx.)

430 × 66,5 × 335 mm  
parties saillantes et  
commandes comprises

Poids (Approx.)

3,6 kg



## Section enceinte

### HT-SF1300 uniquement

- Enceinte avant (SS-MSP23F)
- Enceinte surround (SS-SRP23F)
- Enceinte centrale (SS-CNP23)

Enceinte avant/centrale	Gamme étendue, blindage magnétique
Enceinte surround	Gamme étendue
Haut-parleurs	
Enceinte avant/surround	Type conique, 65 mm
Enceinte centrale	Type conique, 30 × 60 mm
Type d'enceinte acoustique	
Enceinte avant/surround	Bass reflex
Enceinte centrale	Suspension acoustique
Impédance nominale	3,0 ohms
Dimensions (l/h/p) (Approx.)	
Enceinte avant	113 × 830 × 83 mm (sans le support) 315 × 1 015 - 1 345 × 315 mm (avec le support)
Enceinte surround	108 × 540 × 78 mm (sans le support) 290 × 1 045 - 1 235 × 290 mm (avec le support)
Enceinte centrale	380 × 50 × 64 mm (avec support)
Poids (Approx.)	
Enceinte avant	1,7 kg (sans le support) 3,5 kg (avec le support)
Enceinte surround	1,1 kg (sans le support) 2,8 kg (avec le support)
Enceinte centrale	0,38 kg

### • Caisson de graves (SS-WP23)

Haut-parleurs	Type conique, 160 mm
Type d'enceinte acoustique	Bass reflex
Impédance nominale	1,5 ohms
Dimensions (l/h/p) (Approx.)	220 × 395 × 325 mm (avec support)
Poids (Approx.)	5,9 kg

## HT-SS1300 uniquement

- Enceinte avant (SS-MSP23S)
- Enceinte surround (SS-SRP23S)
- Enceinte centrale (SS-CNP23)

Enceinte avant/centrale	Gamme étendue, blindage magnétique
Enceinte surround	Gamme étendue
Haut-parleurs	
Enceinte avant/surround	Type conique, 65 mm
Enceinte centrale	Type conique, 30 × 60 mm
Type d'enceinte acoustique	
Enceintes avant/surround	Bass reflex
Enceinte centrale	Suspension acoustique
Impédance nominale	3,0 ohms
Dimensions (l/h/p) (Approx.)	
Enceinte avant/surround	102 × 163 × 77 mm (avec support)
Enceinte centrale	380 × 50 × 64 mm (avec support)
Poids (Approx.)	
Enceinte avant	0,55 kg
Enceinte surround	0,45 kg
Enceinte centrale	0,38 kg

### • Caisson de graves (SS-WP23)

Haut-parleurs	Type conique, 160 mm
Type d'enceinte acoustique	Bass reflex
Impédance nominale	1,5 ohms
Dimensions (l/h/p) (Approx.)	220 × 395 × 325 mm (avec support)
Poids (Approx.)	5,9 kg

## **Enceintes fournies**

Enceintes avant (2)  
Enceinte centrale (1)  
Enceintes surround (2)  
Caisson de graves (1)

## **Accessoires fournis**

Mode d'emploi (ce manuel)  
Guide d'installation (1)  
Guide d'installation du support d'enceinte  
(HT-SF1300 uniquement) (1)  
Antenne fil FM (1)  
Antenne cadre AM (1)  
Télécommande RM-AAU023 (1)  
Piles R6 (format AA) (2)  
Microphone optimiseur (ECM-AC2) (1)  
Cordon d'enceintes (5)  
Tampons

- Enceintes
  - HT-SS1300 uniquement (20)
  - HT-SF1300 uniquement (4)
- Caisson de graves (4)

Vis (petites) (HT-SF1300 uniquement) (12)  
Vis (grandes) (HT-SF1300 uniquement) (8)

Pour plus d'informations sur le code géographique de l'appareil utilisé, reportez-vous à la page 3.

La conception et les spécifications sont sujettes à modifications sans préavis.

# Index

## Valeurs numériques

- 2 canaux 48
- 2CH STEREO 48
- 5.1 canaux 13

## A

- AUTO CALIBRATION 25
- AUTO FORMAT DIRECT (A.F.D.) 45

## C

- Champs sonores
  - rétablissement 48
  - sélection 46
- Commande pour HDMI
  - préparatifs 56
  - raccordement 55
- Configuration initiale 24
- Coupure du son 32

## D

- Digital Cinema Sound (DCS) 47
- DIGITAL MEDIA PORT
  - raccordement 61
- Dolby Digital 65

## E

- Enceintes
  - installation 13
  - raccordement 16
- Enregistreur DVD
  - raccordement 21

## H

- HDMI
  - raccordement 19

## I

- IN MODE 60

## L

- Lecteur CD
  - lecture 33
  - raccordement 18
- Lecteur de disques Blu-ray
  - lecture 34
  - raccordement 19
- Lecteur DVD
  - lecture 34
  - raccordement 21
- Lecteur Super Audio CD
  - lecture 33
  - raccordement 18

## M

- Magnétoscope
  - raccordement 21

## Menu

- A. CAL 30
- AUDIO 41
- LEVEL 39
- SUR 40
- SYSTEM 43
- TONE 40
- TUNER 41
- VIDEO 42
- Messages d'erreur 71
- Minuterie d'arrêt 63

## O

- One-Touch Play 57

## R

- RDS 52

## S

- Sélection
  - appareil 31
  - automatique 49
  - champ sonore 46
  - directe 50
  - stations prérégées 51
- System Audio Control 58
- System Power Off 59

## T

- Téléviseur
  - raccordement 19
- TEST TONE 30
- Tuner
  - raccordement 23



\* 3 2 9 5 9 4 6 2 2 \* (1)