

# DVD Home Theatre System

Istruzioni per l'uso

DAV-DZ280



**HDMI**



SUPER AUDIO CD



**MP3**

Si dichiara che l'apparecchio è stato fabbricato in conformità all'art.2, Comma 1 del D.M. 28.08.1995 No.548.

## ATTENZIONE

### **Avvertenza: l'uso di strumenti ottici con questo prodotto aumenterà il rischio di danni agli occhi.**

Non installare l'apparecchio in uno spazio chiuso come una libreria o un mobiletto.

Per ridurre il pericolo di incendi, non ostruire le aperture per la ventilazione dell'apparecchio con quotidiani, tovaglie, tende e così via. Evitare inoltre di porre fiamme, ad esempio candele accese, sull'apparecchio.

Per ridurre il rischio di incendi o di scosse elettriche, non esporre l'apparecchio a pioggia o umidità, e non collocare sull'apparecchio oggetti contenenti liquidi, ad esempio vasi.

Non esporre le pile, le batterie o l'apparecchio con le pile inserite a calore eccessivo, ad esempio alla luce del sole o al fuoco.

Per evitare infortuni, questo apparecchio deve essere fissato in sicurezza al muro o alla parete secondo le istruzioni di installazione.

Una pressione sonora eccessiva derivante da cuffie e auricolari può causare la perdita dell'udito.

Solo per uso interno.

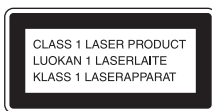

Questo apparecchio è classificato come prodotto LASER di CLASSE 1. Questo contrassegno si trova sul retro dell'apparecchio.



### **Trattamento del dispositivo elettrico od elettronico a fine vita (applicabile in tutti i paesi dell'Unione Europea e in altri paesi europei con sistema di raccolta differenziata)**

Questo simbolo sulla confezione indica che il prodotto non deve essere considerato come un normale rifiuto domestico, ma deve invece essere consegnato ad un punto di raccolta appropriato per il riciclo di apparecchi elettrici ed elettronici. Assicurandovi che questo prodotto sia

smaltito correttamente, voi contribuirete a prevenire potenziali conseguenze negative per l'ambiente e per la salute che potrebbero altrimenti essere causate dal suo smaltimento inadeguato. Il riciclaggio dei materiali aiuta a conservare le risorse naturali. Per informazioni più dettagliate circa il riciclaggio di questo prodotto, potete contattare l'ufficio comunale, il servizio locale di smaltimento rifiuti oppure il negozio dove l'avete acquistato.



### **Trattamento delle pile esauste (applicabile in tutti i paesi dell'Unione Europea e in altri paesi europei con sistema di raccolta differenziata)**

Questo simbolo sul prodotto o sulla confezione indica che la pila non deve essere considerata un normale rifiuto domestico. Assicurandovi che le pile siano smaltite correttamente, contribuirete a prevenire potenziali conseguenze negative per l'ambiente e per la salute che potrebbero altrimenti essere causate dal loro inadeguato smaltimento. Il riciclaggio dei materiali aiuta a conservare le risorse naturali. In caso di prodotti che per motivi di sicurezza, prestazione o protezione dei dati richiedano un collegamento fisso ad una pila interna, la stessa dovrà essere sostituita solo da personale di assistenza qualificato. Consegnare il prodotto a fine vita al punto di raccolta idoneo allo smaltimento di apparecchiature elettriche ed elettroniche; questo assicura che anche la pila al suo interno venga trattata correttamente. Per le altre pile consultate la sezione relativa alla rimozione sicura delle pile. Conferire le pile esauste presso i punti di raccolta indicati per il riciclo. Per informazioni più dettagliate circa lo smaltimento della pila esausta o del prodotto, potete contattare il Comune, il servizio locale di smaltimento rifiuti oppure il negozio dove l'avete acquistato.

Avviso per i clienti: le seguenti informazioni si applicano solamente agli apparecchi venduti in paesi che applicano le direttive dell'Unione Europea.

Il fabbricante di questo prodotto è Sony Corporation, 1-7-1 Konan Minato-ku Tokyo, 108-0075, Giappone. Il rappresentante autorizzato ai fini della Compatibilità Elettromagnetica e della sicurezza del prodotto è Sony Deutschland GmbH, Hedelfinger Strasse 61, 70327, Stoccarda Germania. Per qualsiasi problema relativo all'assistenza o alla garanzia, si prega di fare riferimento agli indirizzi indicati nei documenti di assistenza e garanzia forniti con il prodotto

## Precauzioni

### Alimentazione

- L'unità non è scollegata dall'alimentazione di rete fino a quando non viene scollegata dalla presa CA, anche nel caso in cui sia stata spenta.
- La spina principale è utilizzata per scollegare l'unità dall'alimentazione di rete, pertanto è importante collegare l'unità a una presa CA facilmente accessibile. In caso di anomalie nell'unità, scollegare immediatamente la spina principale dalla presa CA.

## Informazioni sulle presenti istruzioni per l'uso

- Le indicazioni fornite nelle presenti istruzioni per l'uso descrivono i comandi sul telecomando. È inoltre possibile utilizzare i comandi sull'unità se questi hanno denominazioni uguali o simili a quelli riportati sul telecomando.
- Le voci del menu di controllo possono variare a seconda dell'area.
- Il termine "DVD" può essere utilizzato in senso generico per indicare DVD VIDEO, DVD+RW/DVD+R e DVD-RW/DVD-R.
- Le misure sono espresse in piedi (ft) nel caso dei modelli destinati al mercato nord-americano.
- L'impostazione predefinita è sottolineata.

### Copyright

Questo prodotto si basa su una tecnologia di protezione del copyright tutelata da brevetti statunitensi e da altri diritti di proprietà intellettuale. L'utilizzo di questa tecnologia di protezione del copyright deve essere autorizzato da Macrovision ed è destinato esclusivamente all'uso domestico e ad altre forme di visione limitata, salvo quanto diversamente autorizzato da Macrovision. Non è consentita la decodifica o il disassemblaggio.

Questo sistema incorpora il decodificatore surround a matrice adattativa Dolby\* Digital e Dolby Pro Logic (II) e il sistema DTS\*\* Digital Surround.

\* Prodotto su licenza di Dolby Laboratories. Dolby, Pro Logic e il simbolo della doppia D sono marchi di Dolby Laboratories.

\*\* Prodotto su licenza del brevetto statunitense: 5.451.942; 5.956.674; 5.974.380; 5.978.762; 6.487.535 e di altri brevetti statunitensi e internazionali emessi e in attesa di registrazione. DTS e DTS Digital Surround sono marchi di fabbrica registrati, i loghi e il simbolo DTS sono marchi di fabbrica di DTS, Inc. © 1996-2008 DTS, Inc. Tutti i diritti riservati.

In questo sistema è integrata la tecnologia High-Definition Multimedia Interface (HDMI™). HDMI, il logo HDMI e High-Definition Multimedia Interface sono marchi o marchi registrati di HDMI Licensing LLC.

I loghi “DVD-RW”, “DVD-R”, “DVD+RW”, “DVD+R”, “DVD VIDEO” e “CD” sono marchi.

“BRAVIA” è un marchio di Sony Corporation.

“PLAYSTATION” è un marchio di Sony Computer Entertainment, Inc.

“WALKMAN” e il logo “WALKMAN” sono marchi registrati di Sony Corporation.

DivX® è una tecnologia di compressione dei file video, sviluppata da DivX, Inc.

DivX, DivX Certified e i relativi loghi sono marchi di DivX, Inc. e sono utilizzati su licenza.

### **Informazioni su MPEG-4 Visual**

THIS PRODUCT IS LICENSED UNDER THE MPEG-4 VISUAL PATENT PORTFOLIO LICENSE FOR THE PERSONAL AND NON-COMMERCIAL USE OF A CONSUMER FOR DECODING VIDEO IN COMPLIANCE WITH THE MPEG-4 VISUAL STANDARD (“MPEG-4 VIDEO”) THAT WAS ENCODED BY A CONSUMER ENGAGED IN A PERSONAL AND NON-COMMERCIAL ACTIVITY AND/OR WAS OBTAINED FROM A VIDEO PROVIDER LICENSED BY MPEG LA TO PROVIDE MPEG-4 VIDEO. NO LICENSE IS GRANTED OR SHALL BE IMPLIED FOR ANY OTHER USE. ADDITIONAL INFORMATION INCLUDING THAT RELATING TO PROMOTIONAL, INTERNAL AND COMMERCIAL USES AND LICENSING MAY BE OBTAINED FROM MPEG LA, LLC. SEE [HTTP://WWW.MPEGLA.COM](http://www.mpegla.com)

# Indice

Informazioni sulle presenti istruzioni per l'uso .....	3
Dischi riproducibili .....	6

## Operazioni preliminari

<b>Punto 1: Installazione del sistema</b> .....	<b>11</b>
<b>Punto 2: Collegamento del sistema</b> .....	<b>15</b>
<b>Punto 3: Esecuzione della configurazione rapida</b> .....	<b>21</b>
<b>Punto 4: Selezione della sorgente</b> .....	<b>23</b>
<b>Punto 5: Ascolto dell'audio surround</b> .....	<b>24</b>

## Disco

Riproduzione di un disco .....	27
Utilizzo del modo di riproduzione .....	33
Ricerca/selezione del contenuto di un disco.....	36
Riproduzione di file MP3/file immagine JPEG .....	38
Riproduzione di file video .....	43
Sincronizzazione di suono e immagini .....	45
Limitazione della riproduzione del disco.....	46
Modifica delle impostazioni di sistema dal display di impostazione .....	48

## Sintonizzatore

Preselezione delle stazioni radio .....	55
Ascolto della radio .....	56
Utilizzo del sistema dati radio (RDS) ...	58

## Controllo per HDMI/ Dispositivo audio esterno

Utilizzo della funzione Controllo per HDMI per "BRAVIA" Sync.....	59
Riproduzione di file su un dispositivo USB .....	62
Trasferimento di brani su un dispositivo USB .....	71
Utilizzo di un telefono cellulare Sony Ericsson .....	75

Uso dell'adattatore DIGITAL MEDIA PORT.....	75
---	----



















## Altre operazioni

Audio surround ottimale per una stanza.....	77
Controllo del televisore tramite il telecomando in dotazione.....	78
Gestione degli effetti sonori .....	78
Selezione dell'effetto adatto alla sorgente .....	79
Modifica del livello di ingresso audio dai componenti collegati .....	80
Uso della funzione di spegnimento programmato (Sleep Timer) .....	80
Regolazione della luminosità del display del pannello frontale.....	81
Visualizzazione di informazioni relative al disco .....	82
Ripristino delle impostazioni predefinite.....	84

## Altre informazioni

Precauzioni .....	86
Note sui dischi .....	87
Risoluzione dei problemi.....	88
Funzione di autodiagnosi.....	97
Caratteristiche tecniche.....	98
Glossario .....	99
Priorità di riproduzione dei tipi di file.....	102
Elenco dei codici delle lingue.....	103
Indice delle parti e dei comandi.....	104
Guida al display del menu di controllo .....	108
Indice .....	112

# Dischi riproducibili

Tipo	Logo del disco	Caratteristiche	Icona
DVD VIDEO	     	<ul style="list-style-type: none"> <li>• DVD VIDEO</li> <li>• DVD-R/DVD-RW nel formato DVD VIDEO o nel modo video</li> <li>• DVD+R/DVD+RW in formato DVD VIDEO</li> </ul>	
Modo VR (Video Recording)	 	<ul style="list-style-type: none"> <li>• DVD-R/DVD-RW nel modo VR (Video Recording) (tranne per DVD-R DL)</li> </ul>	
VIDEO CD		<ul style="list-style-type: none"> <li>• VIDEO CD (dischi ver. 1.1 e 2.0)</li> <li>• Super VCD</li> <li>• CD-R/CD-RW/CD-ROM in formato Video CD o Super VCD</li> </ul>	
Super Audio CD	 SUPER AUDIO CD	<ul style="list-style-type: none"> <li>• Super Audio CD</li> </ul>	
CD		<ul style="list-style-type: none"> <li>• CD audio</li> <li>• CD-R/CD-RW in formato CD audio</li> </ul>	
DATA CD	–	<ul style="list-style-type: none"> <li>• CD-R/CD-RW/CD-ROM in formato DATA CD, contenenti file MP3<sup>1)</sup>, file immagini JPEG<sup>2)</sup>, file video DivX e file video MPEG4 conformi allo standard ISO 9660<sup>3)</sup> Level 1/Level 2, o Joliet (formato esteso)</li> </ul>	
DATA DVD	–	<ul style="list-style-type: none"> <li>• DVD-ROM/DVD-R/DVD-RW/DVD+R/DVD+RW in formato DATA DVD, contenenti file MP3<sup>1)</sup>, file immagini JPEG<sup>2)</sup>, file video DivX e file video MPEG4, conformi allo standard UDF (Universal Disk Format)</li> </ul>	

<sup>1)</sup>MP3 (MPEG1 Audio Layer 3) è un formato standard definito da ISO/MPEG per la compressione dei dati audio. I file MP3 devono essere in formato MPEG1 Audio Layer 3.

<sup>2)</sup>I file immagine JPEG devono essere conformi al formato per file immagine DCF. (DCF “Design rule for Camera File system”: standard grafico per le fotocamere digitali pubblicato da Japan Electronics and Information Technology Industries Association (JEITA).)

<sup>3)</sup>Un formato logico di file e cartelle su CD-ROM, definito da ISO (International Organization for Standardization).

## Note sui dischi

Il presente prodotto è stato progettato per la riproduzione di dischi conformi allo standard CD (Compact Disc). I DualDisc e altri dischi musicali codificati con tecnologie di protezione dei diritti d'autore non sono conformi allo standard CD (Compact Disc), pertanto tali dischi potrebbero non essere riproducibili tramite il prodotto.

## Esempi di dischi che il sistema non è in grado di riprodurre

Il sistema non può riprodurre i seguenti dischi:

- CD-ROM/CD-R/CD-RW diversi da quelli registrati nei formati elencati a pagina 6
- CD-ROM registrati in formato PHOTO CD
- Parte dati dei CD-Extra
- Disco CD Graphics
- DVD audio
- DATA DVD che non contiene file MP3, file immagine JPEG, file video DivX o file video MPEG4.
- DVD-RAM
- Blu-ray Disc

Inoltre, il sistema non può riprodurre i seguenti dischi:

- Un DVD VIDEO con un codice di zona diverso (pagina 8)
- Dischi di forma non standard (ad esempio rettangolari o a forma di cuore)
- Dischi sui quali siano applicati carta o adesivi
- Dischi sui quali sono presenti residui di collante di nastro adesivo o etichette adesive

## Nota su CD-R/CD-RW/DVD-R/DVD-RW/DVD+R/DVD+RW

In alcuni casi, i CD-R/CD-RW/DVD-R/DVD-RW/DVD+R/DVD+RW non possono essere riprodotti su questo sistema a causa della qualità di registrazione o delle condizioni fisiche del disco, oppure delle caratteristiche del dispositivo di registrazione e del software di creazione.

Il disco non potrà essere riprodotto se non è stato finalizzato correttamente. Per ulteriori informazioni, consultare le istruzioni per l'uso del dispositivo utilizzato per la registrazione.

Alcune funzioni di riproduzione non possono essere utilizzate con particolari DVD+RW/DVD+R, anche se sono stati correttamente finalizzati. In questo caso, effettuare una riproduzione normale del disco. Inoltre, alcuni DATA CD/DATA DVD creati nel formato Packet Write non possono essere riprodotti.

## Informazioni sui CD multisessione

- Questo sistema può riprodurre CD multisessione se nella prima sessione è contenuto un file MP3. Possono essere riprodotti anche eventuali file MP3 registrati nelle sessioni successive.
- Questo sistema può riprodurre CD multisessione se nella prima sessione è contenuto un file immagine JPEG. Possono essere riprodotti anche eventuali file immagine JPEG registrati in sessioni successive.
- Se i file MP3 e i file immagine JPEG in formato CD musicale o Video CD sono stati registrati nella prima sessione, viene riprodotta solo la prima sessione.

## Codice di zona

Sul retro del sistema è riportato un codice di zona. Il sistema consente di riprodurre solo DVD aventi lo stesso codice di zona.

Con questo sistema è inoltre possibile riprodurre DVD VIDEO con il contrassegno .

Se si tenta di riprodurre altri tipi di DVD VIDEO, sullo schermo del televisore viene visualizzato il messaggio [Impossibile riprodurre questo disco per limiti di area.]. È possibile che alcuni tipi di DVD VIDEO non riportino il codice di zona, anche se la loro riproduzione è vietata in seguito a restrizioni specifiche in vigore nella zona.

## Nota sulle operazioni di riproduzione di DVD e VIDEO CD

È possibile che i produttori di software impostino alcune operazioni di riproduzione di DVD e VIDEO CD. Poiché questo sistema riproduce DVD e VIDEO CD in base al contenuto del disco definito dai produttori di software, alcune funzioni di riproduzione potrebbero non essere disponibili. Leggere le istruzioni per l'uso in dotazione con il DVD o VIDEO CD.



### Disimballaggio

- Diffusori anteriori (2)



- Diffusore centrale (1)

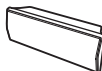

- Diffusori surround (2)



- Subwoofer (1)

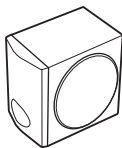

- Antenna a filo FM (1)

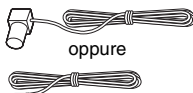

- Cavi dei diffusori (6, rosso/ bianco/verde/grigio/blu/ viola)



- Telecomando (1)

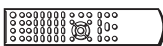

- Pile R6 (tipo AA) (2)



- Cuscinetti (1 set)



- Istruzioni per l'uso
- Guida di configurazione rapida

## Inserimento delle pile nel telecomando

Inserire due pile R6 (tipo AA, in dotazione) facendo corrispondere i poli  $\oplus$  e  $\ominus$  delle pile ai contrassegni presenti all'interno del vano. Per utilizzare il telecomando, puntarlo verso il sensore  sull'unità.

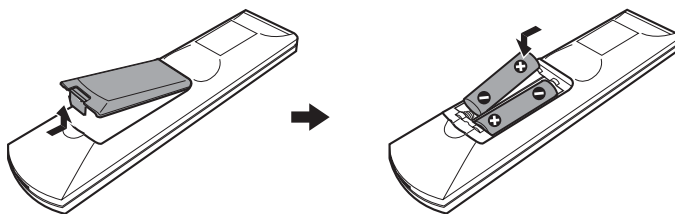

### Nota

- Non lasciare il telecomando in un luogo eccessivamente caldo o umido.
- Non utilizzare una pila nuova insieme a una usata.
- Evitare di far cadere corpi estranei all'interno del telecomando, soprattutto durante la sostituzione delle pile.
- Non esporre il sensore del telecomando alla luce diretta del sole o ad apparecchi di illuminazione, onde evitare problemi di funzionamento.
- Se si prevede di non utilizzare il telecomando per un periodo prolungato, rimuovere le pile per evitare possibili danni dovuti a perdite di elettrolita e corrosione.

# Punto 1: Installazione del sistema

## Posizionamento del sistema

Per ottenere un effetto surround ottimale, posizionare tutti i diffusori alla stessa distanza dalla posizione di ascolto (A). La distanza deve essere compresa tra 1,0 e 7,0 metri.

Se non è possibile collocare il diffusore centrale e i diffusori surround alla stessa distanza (A), è possibile avvicinare il diffusore centrale fino a 1,6 m dalla posizione di ascolto (B), così come è possibile avvicinare i diffusori surround fino a 5,0 m dalla posizione di ascolto (C).

Il subwoofer può essere collocato ovunque nella stanza.

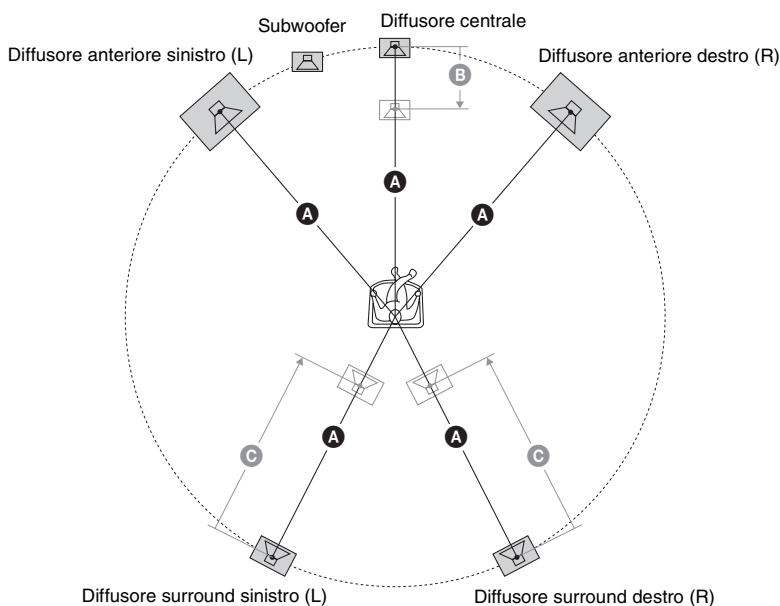

### Nota

- Prestare attenzione nel collocare i diffusori e/o i supporti dei diffusori fissati ai diffusori su un pavimento trattato con prodotti speciali (quali cera, olio, lucidanti, ecc.) onde evitare macchie o scolorimento.
- Non appoggiarsi o aggrapparsi a un diffusore, in quanto potrebbe cadere.

## Applicazione dei cuscinetti al subwoofer

Applicare i cuscinetti (in dotazione) sulla parte inferiore del subwoofer per stabilizzarlo e impedirne lo scivolamento.

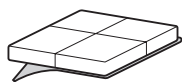

Rimuovere i cuscinetti dalla copertura di protezione.

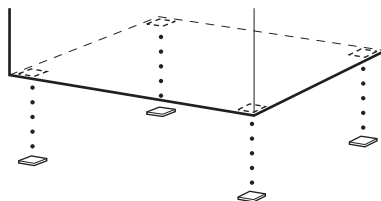

# Installazione a parete dei diffusori

## Attenzione

- Per informazioni sul materiale della parete o sulle viti da utilizzare rivolgersi a una ferramenta o a un installatore.
- Utilizzare viti adatte al materiale e alla robustezza della parete. Una parete di cartongesso è particolarmente fragile: fissare le viti a una travatura. Se sono presenti rinforzi, installare i diffusori su una parete verticale e liscia.
- Sony non potrà essere ritenuta responsabile in caso di incidenti o danni dovuti a un'installazione scorretta, installazione su pareti non sufficientemente robuste o inserimento improprio delle viti, calamità naturali, ecc.

Prima di installare i diffusori a parete, collegare il cavo del diffusore al diffusore.

Far corrispondere i cavi dei diffusori ai terminali appropriati sui diffusori (cavo del diffusore con cilindro colorato al terminale ⊕, cavo del diffusore senza cilindro colorato al terminale ⊖).



- Cilindro colorato
- Diffusore anteriore sinistro (L): bianco
- Diffusore anteriore destro (R): rosso
- Diffusore centrale: verde
- Diffusore surround sinistro (L): blu
- Diffusore surround destro (R): grigio

## 1 Predisporre viti (non in dotazione) di dimensioni idonee per il foro situato sul retro di ciascun diffusore. Vedere le illustrazioni di seguito.

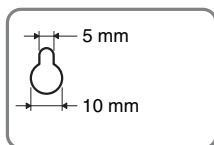
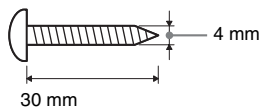

Foro sul retro del diffusore

## 2 Avvitare le viti nella parete.

Per il diffusore centrale

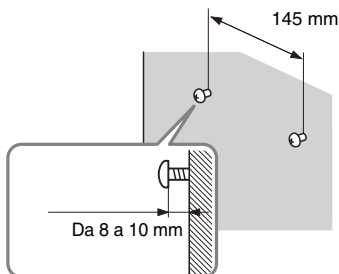

Per gli altri diffusori

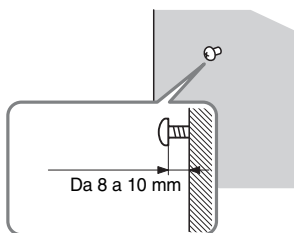

### 3 Agganciare i diffusori alle viti.

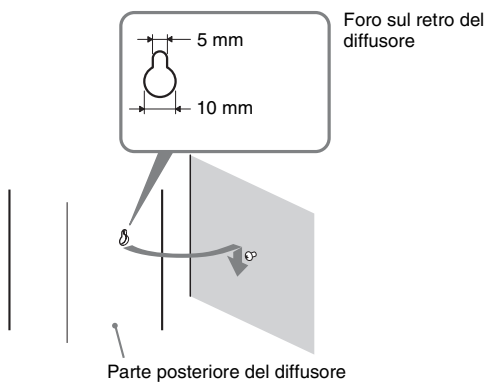

## Punto 2: Collegamento del sistema

Per il collegamento del sistema, leggere le informazioni riportate nelle seguenti pagine.

### Nota

- Quando si collega un altro componente dotato di controllo del volume, abbassare il volume degli altri componenti fino a un livello in cui il suono non risulta distorto.

### Collegamento dei diffusori

Il connettore dei cavi del diffusore e il cilindro colorato presentano un colore diverso a seconda del tipo di diffusore. Collegare i cavi del diffusore rispettando i colori sulle prese SPEAKER dell'unità.

Far corrispondere i cavi dei diffusori ai terminali appropriati sui diffusori (cavo del diffusore con cilindro colorato al terminale  $\oplus$ , cavo del diffusore senza cilindro colorato al terminale  $\ominus$ ). Evitare di far impigliare l'isolante del cavo del diffusore (copertura in gomma) nei terminali del diffusore.

#### Per collegare i cavi del diffusore all'unità

Per il collegamento all'unità, inserire il connettore fino allo scatto.

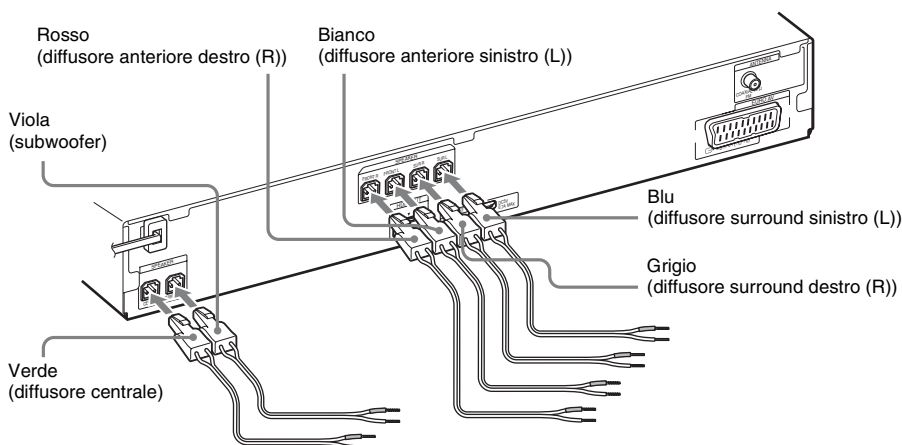

#### Per collegare i cavi del diffusore al diffusore

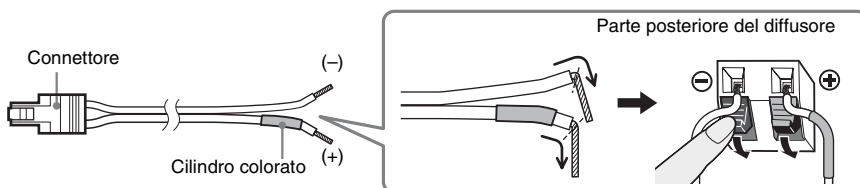

## Collegamento del televisore

Selezionare il metodo di collegamento in base alle prese disponibili sul televisore.

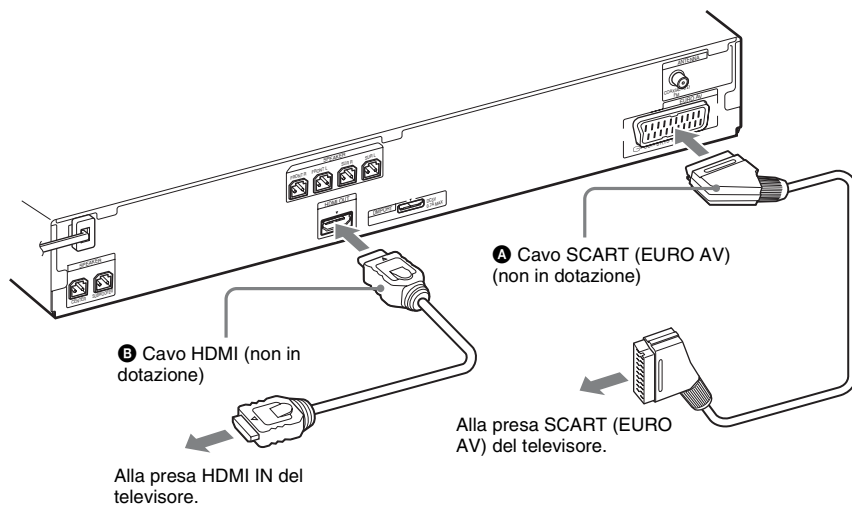

### Metodo 1: Collegamento mediante cavo SCART (EURO AV) (A)

Questo collegamento permette il trasferimento di segnali audio e video.

### Metodo 2: Collegamento mediante cavo HDMI\* (B) e cavo SCART (EURO AV) (A)

Se il televisore dispone di una presa HDMI, effettuare il collegamento utilizzando sia un cavo HDMI sia un cavo SCART (EURO AV). La qualità dell'immagine risulterà migliore rispetto all'uso del solo collegamento SCART (EURO AV).

Durante il collegamento con il cavo HDMI, è necessario selezionare il tipo di segnale di uscita (pagina 22).

Per visualizzare le immagini dall'adattatore DIGITAL MEDIA PORT, è necessario effettuare il collegamento al televisore con il cavo SCART (EURO AV). I segnali video dall'adattatore DIGITAL MEDIA PORT non vengono emessi dalla presa HDMI OUT.

\* HDMI (High-Definition Multimedia Interface)

#### Suggerimento

- Collegando il sistema e un televisore con funzione "BRAVIA" Sync mediante un cavo HDMI, la funzione "BRAVIA" Sync risulterà abilitata. In questo caso impostare [CONTROLLO PER HDMI] in [IMPOSTAZIONE HDMI] su [ON] (pagina 50).



## Collegamento degli altri componenti

È possibile sfruttare i componenti collegati mediante i diffusori del sistema.

Sorgente audio portatile (non in dotazione): **C**

Dispositivo USB (non in dotazione): **D**

Adattatore DIGITAL MEDIA PORT (non in dotazione): **E**

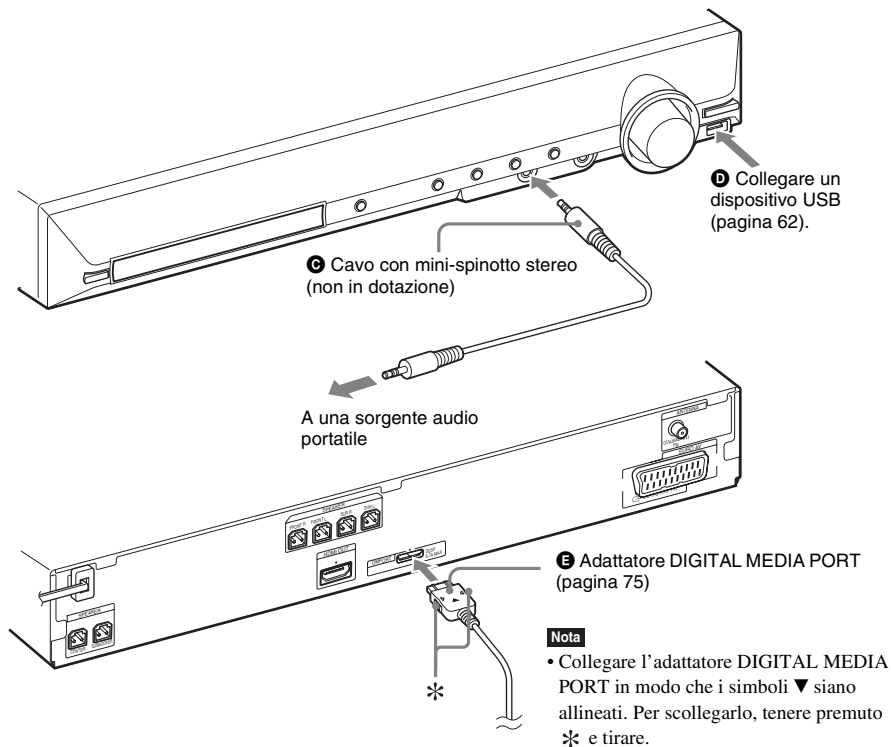

## Se il televisore dispone di più ingressi audio/video

È possibile ascoltare l'audio con i diffusori del sistema attraverso il televisore collegato. Effettuare il collegamento dei componenti come descritto di seguito.

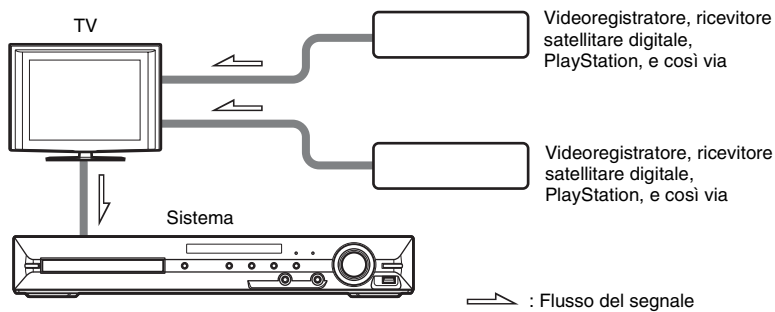

Selezionare il componente sul televisore. Per ulteriori informazioni, consultare le istruzioni per l'uso del televisore.

Se il televisore non dispone di più ingressi audio/video, è necessario un commutatore per ricevere l'audio da più di un componente.

## Collegamento dell'antenna

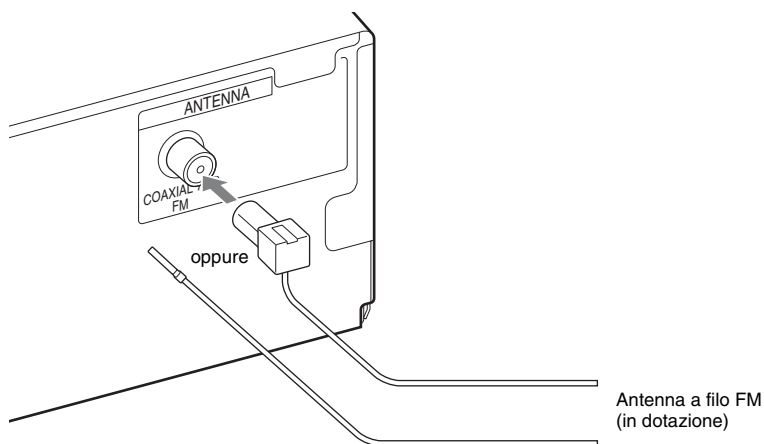

### Nota

- Assicurarsi di svolgere completamente l'antenna a filo FM.
- Dopo aver collegato l'antenna a filo FM, mantenerla il più possibile in posizione orizzontale.

### Suggerimento

- Se la ricezione FM è di cattiva qualità, utilizzare un cavo coassiale da 75 ohm (non in dotazione) per collegare l'unità a un'antenna FM esterna, come mostrato di seguito.

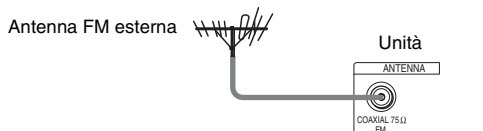

## Collegamento del cavo di alimentazione CA

Prima di collegare il cavo di alimentazione CA dell'unità a una presa a muro, collegare tutti i diffusori all'unità.

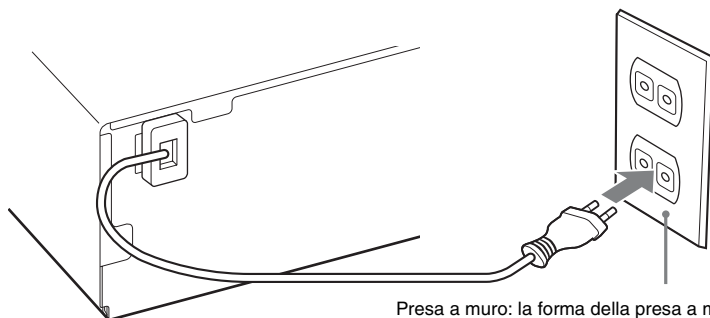

Presa a muro: la forma della presa a muro varia a seconda della zona geografica.

## Informazioni relative alla dimostrazione

Quando si collega il cavo di alimentazione CA, sul display del pannello frontale viene visualizzata una dimostrazione.

### Attivazione/disattivazione del modo dimostrazione

- 1** Premere **I/⏻** sull'unità.  
Il sistema si accende.
- 2** Premere **SYSTEM MENU**.
- 3** Premere più volte **↑/↓** finché sul display del pannello frontale viene visualizzata l'indicazione "DEMO", quindi premere **⊕** o **→**.
- 4** Premere **↑/↓** per selezionare un'impostazione.
  - "DEMO ON": attivato.
  - "DEMO OFF": disattivato.
- 5** Premere **⊕**.  
L'impostazione viene configurata.
- 6** Premere **SYSTEM MENU**.  
Il menu del sistema viene disattivato.

#### Suggerimento

- Quando si acquista un sistema nuovo, o se il sistema utilizza le impostazioni predefinite di fabbrica (ad esempio dopo aver eseguito "COLD RESET" (pagina 84)), è possibile disattivare la dimostrazione premendo **I/⏻** sul telecomando.

## Punto 3: Esecuzione della configurazione rapida

Attenersi alla procedura descritta di seguito per effettuare le regolazioni di base per l'utilizzo del sistema.

Le voci visualizzate dipendono dal paese di utilizzo.

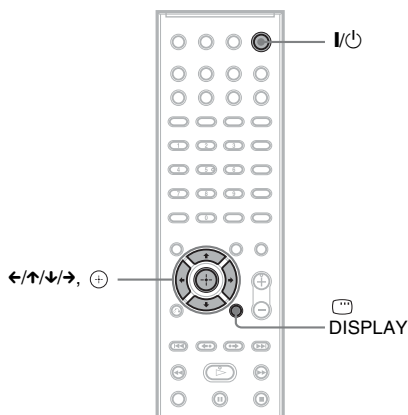

**1** Accendere il televisore.

**2** Premere I/⏻.

### Nota

- Verificare che la funzione sia impostata su "DVD" (pagina 23).

**3** Impostare il selettore di ingresso del televisore in modo che il segnale proveniente dal sistema appaia sullo schermo del televisore.

Nella parte inferiore dello schermo del televisore viene visualizzato il messaggio [Premere [ENTER] per eseguire CONFIGURAZIONE RAPIDA.]. Se il messaggio non appare, visualizzare il display di configurazione rapida (pagina 22).

**4** Premere (+) senza inserire un disco.

Viene visualizzato il display di impostazione della lingua desiderata per le indicazioni a schermo.

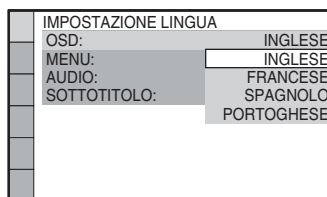

**5** Premere ↑/↓ per selezionare una lingua, quindi premere (+).

Viene visualizzato il display di impostazione del formato di visualizzazione del televisore da collegare.

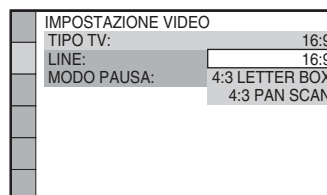

**6** Premere ↑/↓ per selezionare l'impostazione corrispondente al tipo di televisore in uso, quindi premere (+).

- [16:9]: per un televisore wide-screen o un televisore standard 4:3 con modalità wide-screen (pagina 49)
- [4:3 LETTER BOX] o [4:3 PAN SCAN]: per un televisore standard 4:3 (pagina 49)

Viene visualizzato il display di impostazione per la selezione del metodo di uscita dei segnali video dalla presa EURO AV ➔ OUTPUT (TO TV) sul pannello posteriore dell'unità.

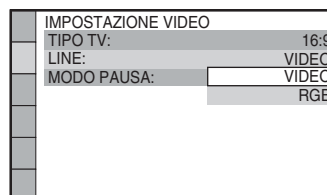

**7** Premere ↑/↓ per selezionare il metodo di uscita dei segnali video, quindi premere (+).

- [VIDEO]: consente l'emissione di segnali video.

- [RGB]: consente l'emissione di segnali RGB.

**Nota**

- Se il televisore non accetta segnali RGB, sullo schermo del televisore non viene visualizzata alcuna immagine, anche se si seleziona [RGB]. Fare riferimento alle istruzioni per l'uso in dotazione con il televisore.

Compare il Display di impostazione delle funzioni del controllo per HDMI.

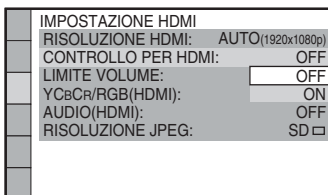

## 8 Premere $\uparrow/\downarrow$ per selezionare l'impostazione, quindi premere $\oplus$ .

- [OFF]: viene disattivata la funzione del controllo per HDMI.
- [ON]: viene attivata la funzione del controllo per HDMI (pagina 59).

Viene visualizzato il display di impostazione per la selezione della disposizione dei diffusori.

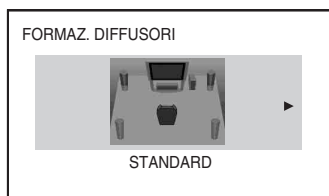

## 9 Premere $\leftarrow/\rightarrow$ per selezionare l'immagine corrispondente all'effettiva disposizione dei diffusori, quindi premere $\oplus$ .

Per ulteriori informazioni, vedere "Audio surround ottimale per una stanza" (pagina 77).

La procedura di configurazione rapida è stata completata. Tutti i collegamenti e le operazioni di impostazione sono stati eseguiti.

## Uscita dalla procedura di configurazione rapida

Premere  $\square$  DISPLAY in qualsiasi momento.

## Richiamo del display di configurazione rapida

- 1 Premere più volte FUNCTION  $\pm$  finché sul display del pannello frontale viene visualizzata l'indicazione "DVD".
- 2 Premere  $\square$  DISPLAY quando il sistema è nel modo di arresto. Sullo schermo del televisore viene visualizzato il display del menu di controllo.
- 3 Premere  $\uparrow/\downarrow$  per selezionare **PERSONALIZZATO**, quindi premere  $\oplus$ . [IMPOSTAZIONE], quindi premere  $\oplus$ . Vengono visualizzate le opzioni relative a [IMPOSTAZIONE].

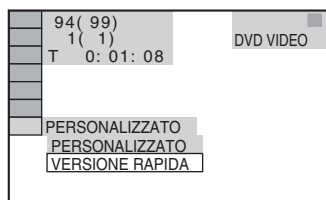

## 4 Premere $\uparrow/\downarrow$ per selezionare [VERSIONE RAPIDA], quindi premere $\oplus$ .

Viene visualizzato il display di configurazione rapida.

## Impostazione del tipo di uscita video in base al televisore

Selezionare il tipo di uscita video del sistema in base al collegamento del televisore (pagina 16).

## Selezione del tipo di segnale video in uscita dalla presa HDMI OUT

Quando si collegano l'unità e il televisore con un cavo HDMI, selezionare il tipo di segnale video in uscita dalla presa HDMI OUT.

Per ulteriori informazioni, consultare le istruzioni per l'uso in dotazione con il televisore/proiettore, e così via.

**1** Premere più volte **FUNCTION +/-** finché sul display del pannello frontale viene visualizzata l'indicazione "DVD".

**2** Premere **DISPLAY** quando il sistema è nel modo di arresto.

Sullo schermo del televisore viene visualizzato il display del menu di controllo.

**3** Premere **↑/↓** per selezionare **[IMPOSTAZIONE]**, quindi premere **+**.

Vengono visualizzate le opzioni relative a [IMPOSTAZIONE].

**4** Premere **↑/↓** per selezionare **[PERSONALIZZATO]**, quindi premere **+**.

Viene visualizzato il display di impostazione.

**5** Premere **↑/↓** per selezionare **[IMPOSTAZIONE HDMI]**, quindi premere **+**.

Vengono visualizzate le opzioni relative a [IMPOSTAZIONE HDMI].

**6** Premere **↑/↓** per selezionare **[RISOLUZIONE HDMI]**, quindi premere **+**.

**7** Premere **↑/↓** per selezionare l'impostazione desiderata, quindi premere **+**.

- **[AUTO (1920 × 1080p)]**: il sistema emette il segnale video ottimale per il televisore collegato.
- **[1920 × 1080i]**: il sistema emette segnali video 1920 × 1080i\*.
- **[1280 × 720p]**: il sistema emette segnali video 1280 × 720p\*.
- **[720 × 480p]\*\***: il sistema emette segnali video 720 × 480p\*.

\* i: interlace, p: progressive

\*\* Potrebbe essere visualizzato [720 × 480/576p] a seconda del paese di utilizzo.

## Punto 4: Selezione della sorgente

È possibile selezionare la sorgente di riproduzione.

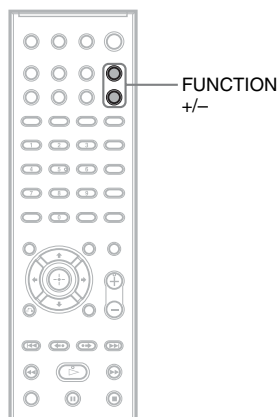

**Premere più volte FUNCTION +/- finché sul display del pannello frontale non viene visualizzata la funzione desiderata.**

Ad ogni pressione di FUNCTION +/-, la funzione cambia come indicato di seguito.

"DVD" ↔ "TUNER FM" ↔ "USB" ↔  
"TV" ↔ "DMPORT" ↔ "AUDIO" ↔ ...

Funzione	Sorgente
"DVD"	Disco riprodotto dal sistema
"TUNER FM"	Radio FM (pagina 55)
"USB"	Dispositivo USB (pagina 62)
"TV"	TV
"DMPORT"	Adattatore DIGITAL MEDIA PORT (pagina 75)
"AUDIO"	Sorgente audio portatile collegata alla presa AUDIO IN sul pannello frontale

## Punto 5: Ascolto dell'audio surround

Il sistema consente di ottenere l'effetto surround semplicemente selezionando uno dei modi di decodifica preprogrammati, che permettono di potenziare l'audio ricreando nell'ambiente domestico l'atmosfera tipica di una sala cinematografica.

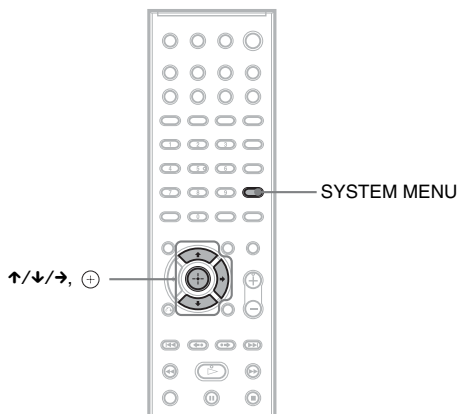

### Ascolto dell'audio del televisore con l'effetto audio surround a 5.1 canali

- 1** Premere SYSTEM MENU.
- 2** Premere più volte ↑/↓ finché sul display del pannello frontale viene visualizzata l'indicazione "DEC. MODE", quindi premere ⊕ o →.
- 3** Premere più volte ↑/↓ fino a quando non viene visualizzata l'indicazione "PRO LOGIC" sul display del pannello frontale.
- 4** Premere ⊕.  
L'impostazione viene configurata.
- 5** Premere SYSTEM MENU.  
Il menu del sistema viene disattivato.

#### Nota

- Quando l'audio del programma televisivo è monofonico, l'audio viene emesso solo dal diffusore centrale.

### Selezione degli effetti audio surround in base alle preferenze di ascolto

- 1** Premere SYSTEM MENU.
- 2** Premere più volte ↑/↓ finché sul display del pannello frontale viene visualizzata l'indicazione "DEC. MODE", quindi premere ⊕ o →.



### 3 Premere più volte $\uparrow/\downarrow$ fino a quando sul display del pannello frontale non viene visualizzato l'effetto audio surround desiderato.

Consultare la tabella di seguito per una descrizione degli effetti audio surround.

### 4 Premere $\oplus$ .

L'impostazione viene configurata.

### 5 Premere SYSTEM MENU.

Il menu del sistema viene disattivato.

## Informazioni sull'uscita dei diffusori

Nella tabella di seguito sono descritte le opzioni relative al collegamento di tutti i diffusori all'unità e all'impostazione di [FORMAZ. DIFFUSORI] su [STANDARD] (pagina 77).

L'impostazione predefinita è "A.F.D. STD" (collegando le cuffie all'unità, l'impostazione predefinita è "HP 2CH").

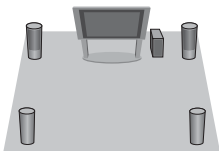
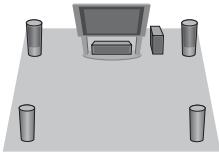
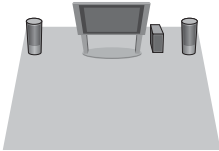
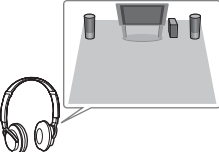
Audio da	Effetto surround	Effetto
Dipende dalla sorgente.	"A.F.D. STD" (AUTO FORMAT DIRECT STANDARD)	Il sistema distingue il formato audio della sorgente e presenta l'audio così com'è stato registrato o codificato.
	"A.F.D. MULTI" (AUTO FORMAT DIRECT MULTI)	<ul style="list-style-type: none"> <li>• Sorgente a 2 canali: il sistema trasmette l'audio a 2 canali dai diffusori anteriori e surround, assegnando l'audio a 2 canali ai canali sinistro e destro surround.</li> <li>• Sorgente multicanale: il sistema trasmette l'audio dai diffusori in base al numero di canali della sorgente.</li> </ul>
	"PRO LOGIC" "PLII MOVIE" "PLII MUSIC"	<ul style="list-style-type: none"> <li>• Sorgente a 2 canali: il sistema simula l'audio surround da sorgenti a 2 canali e trasmette l'audio da tutti i diffusori.               <ul style="list-style-type: none"> <li>– "PRO LOGIC" esegue la decodifica Dolby Pro Logic.</li> <li>– "PLII MOVIE" esegue la decodifica del modo Dolby Pro Logic II MOVIE.</li> <li>– "PLII MUSIC" esegue la decodifica del modo Dolby Pro Logic II MUSIC.</li> </ul> </li> <li>• Sorgente multicanale: il sistema trasmette l'audio dai diffusori in base al numero di canali della sorgente.</li> </ul>
	"2CH STEREO"	Il sistema trasmette l'audio dei diffusori anteriori e dal subwoofer indipendentemente dal formato audio o dal numero di canali. I formati surround multicanale vengono sottoposti a downmix per consentire l'ascolto a 2 canali.
	"HP 2CH" (HEADPHONE 2 CHANNEL STEREO)	Il sistema trasmette l'audio dalle cuffie indipendentemente dal formato audio o dal numero di canali. I formati surround multicanale vengono sottoposti a downmix per consentire l'ascolto a 2 canali.

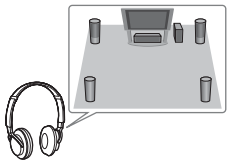
Audio da	Effetto surround	Effetto
	<p>“HP VIRTUAL” (HEADPHONE VIRTUAL)</p>	<p>Il sistema trasmette l’audio dalle cuffie aggiungendo un effetto surround indipendentemente dal formato audio o dal numero di canali.</p>

## Disattivazione dell'effetto surround

Selezionare “A.F.D. STD”, “2CH STEREO” o “HP 2CH” per “DEC. MODE”.

### Nota

- Se si riceve una trasmissione audio bilingue in ingresso, “PRO LOGIC”, “PLII MOVIE” e “PLII MUSIC” non sono attivi.
- Non è possibile selezionare il modo di decodifica mentre il sistema sta caricando un disco.
- Non è possibile selezionare il modo di decodifica mentre l’unità sta leggendo i file nel dispositivo USB o sta trasferendo i brani.
- A seconda del flusso di input, il modo di decodifica potrebbe essere inefficace.
- Quando si seleziona “A.F.D. MULTI”, l’effetto surround o stereo potrebbe non essere attivo. In questo caso, selezionare “A.F.D. STD”, “PRO LOGIC”, “PLII MOVIE” o “PLII MUSIC”.

# Riproduzione di un disco

DVD-V DVD-VR VIDEO CD Super Audio CD C D

DATA-CD DATA DVD

A seconda del DVD VIDEO o VIDEO CD, alcune operazioni potrebbero essere diverse o non eseguibili.

Fare riferimento alle istruzioni per l'uso in dotazione con il disco.

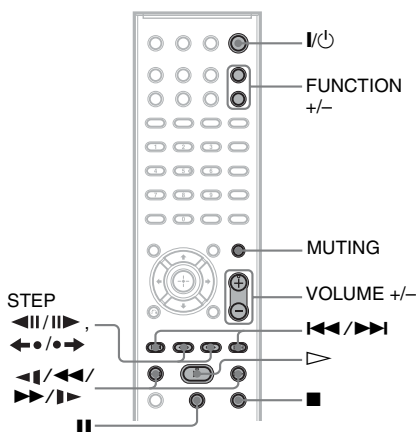
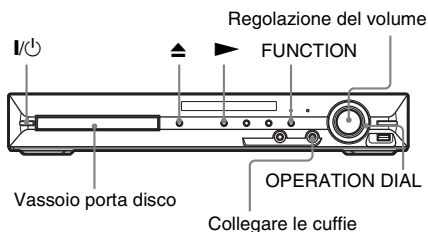

- 1 Accendere il televisore.**
- 2 Impostare il selettore di ingresso del televisore su questo sistema.**
- 3 Premere I/O.**  
Il sistema si accende.  
Se il sistema non è impostato su "DVD", premere FUNCTION +/- per selezionare "DVD".

- 4 Premere ▲ sull'unità per aprire il vassoio del disco, quindi posizionare un disco sul vassoio.**

Posizionare un disco sul vassoio e premere ▲.

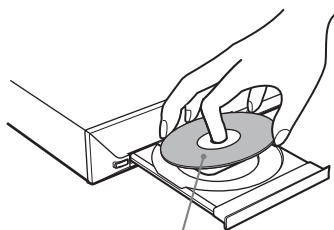

Con il lato dell'etichetta in alto.

### Nota

- Quando si riproduce un disco da 8 cm, collocarlo nel cerchio interno del vassoio. Prestare attenzione: il disco non deve essere posto in posizione inclinata sul cerchio interno del vassoio.
- Non collocare più di un disco sul vassoio.

- 5 Premere ▷.**

Il sistema avvia la riproduzione (riproduzione continua).

- 6 Regolare il volume utilizzando VOLUME +/- sul telecomando oppure il controllo VOLUME sull'unità.**

Il livello del volume è visualizzato sullo schermo del televisore e nel display del pannello frontale.

### Nota

- Quando si attiva la funzione Controllo per HDMI, il televisore collegato al sistema con il cavo HDMI può essere comandato in modo sincrono dal sistema. Per ulteriori informazioni, vedere "Utilizzo della funzione Controllo per HDMI per "BRAVIA" Sync" (pagina 59).

## Spegnimento del sistema

Premere I/O mentre il sistema è acceso. Il sistema entra nel modo standby.

## Risparmio di energia nel modo standby

Premere I/O mentre il sistema è acceso. Per accedere al modo di risparmio energetico, assicurarsi che il sistema si trovi nello stato indicato di seguito.

- “DEMO” è impostato su “OFF” (pagina 20).
- [CONTROLO PER HDMI] è impostato su [OFF] (pagina 59).

## Per utilizzare le cuffie

Collegare le cuffie alla presa PHONES sull'unità. L'audio del sistema viene disattivato.

## Altre operazioni

Per	Premere
Arrestare	■
Mettere in pausa	
Ripristinare la riproduzione dopo una pausa	o ▷
Passare al capitolo, brano o scena successivi <sup>1)</sup>	▶▶
Passare al capitolo, brano o scena precedenti <sup>1)</sup>	◀◀ due volte in un secondo. Quando si preme ◀◀ una volta, è possibile passare all'inizio del capitolo, del brano o della scena corrente.
Individuare il capitolo, il brano o la scena desiderati utilizzando OPERATION DIAL sull'unità <sup>1)</sup> .	Ruotare OPERATION DIAL in senso orario ha lo stesso effetto di premere ▶▶. Ruotare OPERATION DIAL in senso antiorario ha lo stesso effetto di premere ◀◀.
Disattivare temporaneamente l'audio	MUTING. Per annullare, premere nuovamente il tasto oppure premere VOLUME + per regolare il volume.
Interrompere la riproduzione e rimuovere il disco	▲ sull'unità.

Per	Premere
Individuare rapidamente un punto riproducendo il disco in modo avanzamento rapido o riavvolgimento rapido (Ricerca) <sup>1)</sup>	▶▶/  ▶▶ o ◀◀/◀◀ durante la riproduzione di un disco. Ad ogni pressione del tasto ▶▶/  ▶▶ o ◀◀/◀◀ durante la ricerca, la velocità di riproduzione cambia. Per tornare alla velocità normale, premere ▷. Le velocità effettive potrebbero essere diverse con alcuni dischi.
Ricercare fotogramma per fotogramma (Riproduzione al rallentatore) <sup>2)</sup>	▶▶/  ▶▶ o ◀◀/◀◀ <sup>3)</sup> quando il sistema è nel modo pausa. Ad ogni pressione di ▶▶/  ▶▶ o ◀◀/◀◀ <sup>3)</sup> durante la riproduzione al rallentatore, la velocità di riproduzione cambia. Sono disponibili due velocità. Per tornare alla velocità di riproduzione normale, premere ▷.
Riprodurre un fotogramma alla volta (Fermo immagine) <sup>2)4)5)</sup>	STEP   ▶▶ per passare al fotogramma successivo quando il sistema è nel modo pausa. Premere STEP ◀◀ per passare al fotogramma precedente quando il sistema è nel modo pausa (solo DVD VIDEO/DVD-R/DVD-RW). Per tornare alla riproduzione normale, premere ▷.
Riprodurre la scena precedente (10 secondi prima) <sup>6)</sup>	◀● (replay istantaneo) durante la riproduzione.
Mandare leggermente avanti la scena corrente (30 secondi dopo) <sup>7)</sup>	●▶ (avanzamento istantaneo) durante la riproduzione.

<sup>1)</sup>Tranne per i file immagine JPEG.

<sup>2)</sup>Solo DVD VIDEO/DVD-R/DVD-RW/VIDEO CD.

<sup>3)</sup>Tranne per i VIDEO CD.

<sup>4)</sup>Non è possibile ricercare un fermo immagine su un DVD-VR.

<sup>5)</sup>Nel caso di DATA CD/DATA DVD, questa funzione è disponibile solo per i file video.

<sup>6)</sup>Solo DVD VIDEO/DVD-RW/DVD-R. Il tasto funziona in tutti i casi, tranne che per i file video.

<sup>7)</sup>Solo DVD VIDEO/DVD-RW/DVD-R/DVD+RW/DVD+R. Il tasto funziona in tutti i casi, tranne che per i file video.

## Visualizzazione di multiangolazioni e sottotitoli

### Cambiamento delle angolazioni

#### DVD-V

Se una scena è registrata con varie angolazioni diverse (multiangolazione) su un DVD VIDEO, è possibile modificare l'angolo di visualizzazione.

**Premere ANGLE durante la riproduzione per selezionare l'angolazione desiderata.**

### Visualizzazione dei sottotitoli

#### DVD-V

#### DVD-VR

#### DATA-CD

#### DATA DVD

Se su un disco sono registrati i sottotitoli, è possibile attivare o disattivare la visualizzazione dei sottotitoli durante la riproduzione. Se il disco contiene sottotitoli in più lingue, è possibile cambiare la lingua dei sottotitoli durante la riproduzione, oppure attivare o disattivare i sottotitoli in qualunque momento.

**Premere SUBTITLE durante la riproduzione per selezionare la lingua desiderata per i sottotitoli.**

#### Nota

• È possibile selezionare i sottotitoli se il file video DivX ha estensione “.avi” o “.divx” e i dati dei sottotitoli sono contenuti nello stesso file.

## Modifica dell'audio

#### DVD-V

#### DVD-VR

#### VIDEO CD

#### CD

#### DATA-CD

#### DATA DVD

Quando il sistema riproduce un DVD VIDEO o un DATA CD/DATA DVD (file video DivX) registrato in più formati audio (PCM, Dolby Digital, MPEG audio o DTS), è possibile cambiare il formato dell'audio. Se sul DVD VIDEO sono registrate tracce in più lingue, è possibile cambiare anche la lingua.

Con VIDEO CD, CD, DATA CD o DATA DVD, è possibile selezionare il suono dal canale destro o dal canale sinistro e ascoltare il suono del canale selezionato con entrambi i diffusori sinistro e destro.

Nel caso dei Super Audio CD non è possibile cambiare il suono.

**Premere più volte AUDIO durante la riproduzione per selezionare il segnale audio desiderato.**

#### ■ DVD VIDEO

A seconda del DVD VIDEO, la scelta della lingua è diversa.

Se viene visualizzato un numero di 4 cifre, questo indica un codice di lingua. Vedere “Elenco dei codici delle lingue” (pagina 103) per conoscere la lingua cui corrisponde il codice. Se la stessa lingua viene visualizzata due o più volte, il DVD VIDEO è registrato in più formati audio.

#### ■ DVD-VR

Vengono visualizzati i tipi di tracce audio registrate sul disco.

Esempio:

- [1: PRINCIPALE] (audio principale)
- [1: SECONDARIO] (audio secondario)
- [1: PRINCIPALE+SECONDARIO] (audio principale e secondario)
- [2: PRINCIPALE]
- [2: SECONDARIO]
- [2: PRINCIPALE+SECONDARIO]

#### ■ VIDEO CD/CD/DATA CD (file MP3)/DATA DVD (file MP3)

- [STEREO]: audio stereo standard.
- [1/S]: audio del canale sinistro (monofonico).
- [2/D]: audio del canale destro (monofonico).

#### ■ DATA CD (file video DivX)/DATA DVD (file video DivX)

La scelta del formato del segnale audio per DATA CD o DATA DVD varia a seconda del file video DivX contenuto sul disco. Il formato è indicato sullo schermo del televisore.

#### ■ Super VCD

- [1:STEREO]: suono stereo della traccia audio 1.
- [1:1/S]: suono del canale sinistro della traccia audio 1 (monofonico).

- [1:2/D]: suono del canale destro della traccia audio 1 (monofonico).
- [2:STEREO]: suono stereo della traccia audio 2.
- [2:1/S]: suono del canale sinistro della traccia audio 2 (monofonico).
- [2:2/D]: suono del canale destro della traccia audio 2 (monofonico).

## Controllo del formato del segnale audio

**DVD-V** **DATA-CD** **DATA DVD**

Se si preme più volte **AUDIO** durante la riproduzione, il formato del segnale audio corrente (PCM, Dolby Digital, DTS, ecc.) viene visualizzato come mostrato di seguito.

### ■ DVD

#### Esempio:

Dolby Digital 5.1 canali

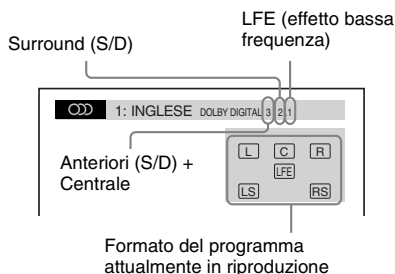

#### Esempio:

Dolby Digital 3 canali

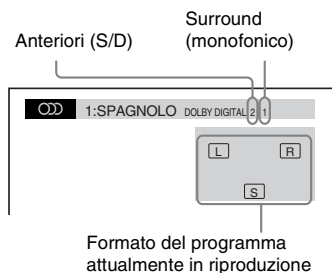

### ■ DATA CD (file video)/DATA DVD (file video)

#### Esempio:

Audio MP3

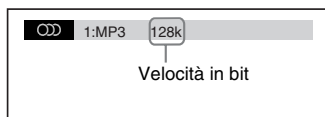

## Selezione di un'area di riproduzione per un Super Audio CD

**Super Audio CD**

Alcuni Super Audio CD contengono un'area di riproduzione a 2 canali e un'area di riproduzione multicanale. Questo sistema consente di selezionare l'area desiderata.

### 1 Premere **DISPLAY** quando il sistema è nel modo di arresto.

Sullo schermo del televisore viene visualizzato il display del menu di controllo.

### 2 Premere **↑/↓** per selezionare **[MULTI/2CH]**, quindi premere **+**.

Vengono visualizzate le opzioni relative a **[MULTI/2CH]**.

### 3 Premere **↑/↓** per selezionare l'impostazione desiderata, quindi premere **+**.

- **[MULTI]**: è possibile riprodurre l'area di riproduzione multicanale.
- **[2CH]**: è possibile riprodurre l'area di riproduzione a 2 canali.

#### Nota

- Se il Super Audio CD non dispone di un'area di riproduzione multicanale, non è possibile selezionare l'area di riproduzione.

## Modifica di uno strato di riproduzione per un Super Audio CD

### Super Audio CD

Alcuni Super Audio CD contengono uno strato Super Audio CD e uno strato CD. Questo sistema consente di cambiare lo strato di riproduzione che si desidera ascoltare.

#### 1 Premere **DISPLAY** quando il sistema è nel modo di arresto.

Sullo schermo del televisore viene visualizzato il display del menu di controllo.

#### 2 Premere per selezionare [STRATO CD/SUPER AUDIO CD], quindi premere .

■ **Quando lo strato corrente è lo strato CD**

Viene visualizzato [SUPER AUDIO CD].

■ **Quando lo strato corrente è lo strato Super Audio CD**

Viene visualizzato [CD].

#### 3 Premere per cambiare strato.

- [SUPER AUDIO CD]: è possibile riprodurre lo strato Super Audio CD. Quando il sistema riproduce uno strato Super Audio CD, l'indicatore "SA-CD" si illumina sul display del pannello frontale.
- [CD]: è possibile riprodurre lo strato CD. Quando il sistema riproduce uno strato CD, l'indicatore "CD" si illumina sul display del pannello frontale.

### Nota

- Le singole funzioni di riproduzione sono attive solo per lo strato o per l'area di riproduzione selezionati.
- Quando si seleziona lo strato CD, non è possibile cambiare le aree di riproduzione.
- I segnali audio del Super Audio CD non vengono emessi dalla presa HDMI OUT.

## Riproduzione di VIDEO CD con funzioni PBC (Ver. 2.0)

### (Riproduzione PBC)

### VIDEO CD

Le funzioni di riproduzione PBC (Playback Control, controllo della riproduzione) consentono di svolgere semplici operazioni interattive, utilizzare funzioni di ricerca e simili. Le funzioni di riproduzione PBC consentono di riprodurre un VIDEO CD in modo interattivo utilizzando il menu visualizzato sullo schermo sul televisore.

#### 1 Avviare la riproduzione di un VIDEO CD con funzioni PBC.

Viene visualizzato il menu per la selezione effettuata.

#### 2 Selezionare il numero della voce desiderata utilizzando i tasti numerici.

In caso di errore, premere una volta CLEAR per cancellare il numero.

#### 3 Premere .

#### 4 Seguire le istruzioni visualizzate nel menu delle operazioni interattive.

A questo scopo occorre fare riferimento alle istruzioni per l'uso fornite con il disco, in quanto la procedura potrebbe variare a seconda del VIDEO CD.





### Per tornare al menu

Premere  RETURN.

### Nota

- A seconda del VIDEO CD, il messaggio [Premere ENTER] di cui al punto 3 potrebbe essere indicato come [Premere SELECT] nelle istruzioni per l'uso fornite con il disco. In questo caso, premere .

### Suggerimento

- Per riprodurre il disco senza utilizzare la funzione PBC, premere  o i tasti numerici mentre il sistema è nel modo di arresto per selezionare un brano, quindi premere  o . Il sistema avvia la riproduzione. In questo caso non è possibile riprodurre immagini fisse, ad esempio un menu. Per tornare alla riproduzione PBC, premere due volte , quindi premere .

## Ripristino della riproduzione dal punto in cui il disco è stato interrotto

(Ripristino riproduzione)



Quando si arresta la riproduzione del disco, il sistema memorizza il punto in cui il disco è stato interrotto premendo ■ e sul display del pannello frontale viene visualizzata l'indicazione "RESUME". La funzione di ripristino riproduzione è attiva anche se il sistema è impostato nel modo standby premendo I/⏻, fintanto che il disco non viene rimosso.

### 1 Durante la riproduzione di un disco, premere ■ per arrestare la riproduzione.

Sul display del pannello frontale viene visualizzata l'indicazione "RESUME".

### 2 Premere ▷.

Il sistema avvia la riproduzione dal punto in cui è stato interrotto il disco al punto 1.

#### Nota

- A seconda del punto di arresto della riproduzione del disco, potrebbe non essere possibile riprendere la riproduzione esattamente dallo stesso punto.
- Il punto in cui la riproduzione è stata interrotta può essere cancellato quando:
  - Si estrae il disco.
  - Il sistema passa al modo standby (solo DATA CD/ DATA DVD).
  - Vengono modificate o ripristinate le impostazioni del display di impostazione.
  - Si cambia il livello della funzione Protezione.
  - Si cambia funzione premendo FUNCTION +/-.
  - Si scollega il cavo di alimentazione CA.
- Nel caso di DVD-VR, VIDEO CD, Super Audio CD, CD, DATA CD e DATA DVD, il sistema ricorda il punto di ripristino per il disco attualmente in uso.
- La funzione di ripristino riproduzione non è disponibile durante la riproduzione programmata e la riproduzione in ordine casuale.
- Questa funzione potrebbe non essere disponibile con alcuni dischi.

#### Suggerimento

- Per riprodurre il disco dall'inizio, premere due volte ■, quindi premere ▷.

## Riproduzione di un disco ascoltato in precedenza con la funzione di ripristino

(Ripristino Multi-disc)



Il sistema richiama il punto in cui è stata interrotta la riproduzione del disco durante l'ultima riproduzione e consente di riprendere la riproduzione da tale punto al successivo inserimento dello stesso disco. Se la memoria di ripristino della riproduzione è piena, il punto di ripristino del primo disco viene cancellato.

Per attivare questa funzione, impostare [RIPRISTINO MULTI-DISC] in [IMPOSTAZIONE SISTEMA] su [ON]. Per ulteriori informazioni, vedere "[RIPRISTINO MULTI-DISC] (solo DVD VIDEO/VIDEO CD)" (pagina 52).

#### Nota

- Il sistema memorizza i punti di ripristino della riproduzione per un massimo di 10 dischi.

#### Suggerimento

- Per riprodurre il disco dall'inizio, premere due volte ■, quindi premere ▷.



# Utilizzo del modo di riproduzione

## Creazione di un programma personalizzato

### (Riproduzione programmata)

VIDEO CD C D

È possibile riprodurre il contenuto di un disco nell'ordine desiderato organizzando l'ordine dei brani del disco in modo da creare un programma personalizzato. È possibile programmare fino a 99 brani.

#### 1 Premere DISPLAY.

Sullo schermo del televisore viene visualizzato il display del menu di controllo.

#### 2 Premere per selezionare [PROGRAMMA], quindi premere .

Vengono visualizzate le opzioni relative a [PROGRAMMA].

#### 3 Premere per selezionare [IMPOSTA →], quindi premere .

Tempo totale dei brani programmati

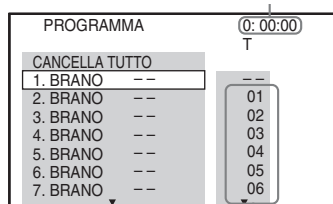



Brani registrati su un disco

#### 4 Premere →.

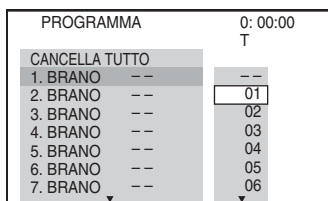
Il cursore si sposta in corrispondenza della riga del brano [T] (in questo caso, [01]).



#### 5 Selezionare il brano che si desidera programmare.

Ad esempio, selezionare il brano [02]. Premere  per selezionare [02] sotto [T], quindi premere .

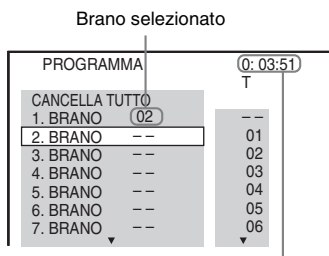

Tempo totale dei brani programmati

#### 6 Per programmare altri brani, ripetere le operazioni descritte ai punti 4-5.

I brani programmati vengono visualizzati nell'ordine selezionato.

#### 7 Premere per iniziare la riproduzione programmata.

La riproduzione programmata ha inizio.

Quando il programma termina, è possibile ripetere lo stesso programma premendo .

#### Per tornare al modo di riproduzione normale

Premere CLEAR quando sul televisore non è visualizzata la schermata per l'impostazione del programma, oppure selezionare [OFF] nel punto 3. Per riprodurre nuovamente lo stesso programma selezionare [ON] al punto 3 e premere .

#### Per disattivare il display del menu di controllo

Premere più volte  DISPLAY fino a disattivare il display del menu di controllo.

## Per modificare o annullare un programma

**1** Eseguire i punti da 1 a 3 di “Creazione di un programma personalizzato”.

**2** Premere  $\uparrow/\downarrow$  per selezionare il numero di programma del brano da modificare o cancellare.

Per eliminare il brano dal programma, premere CLEAR.

**3** Per eseguire una nuova programmazione seguire le operazioni descritte al punto 5.

Per cancellare un programma, selezionare [--] sotto [T], quindi premere  $\oplus$ .

## Per cancellare tutti i brani nell'ordine programmato

**1** Eseguire i punti da 1 a 3 di “Creazione di un programma personalizzato”.

**2** Premere  $\uparrow$  e selezionare [CANCELLA TUTTO].

**3** Premere  $\oplus$ .

### Nota

- Quando si preme CLEAR per ritornare alla riproduzione normale, vengono annullati anche Riproduzione in ordine casuale e Riproduzione ripetuta.

## Riproduzione in ordine casuale

*(Riproduzione in ordine casuale)*

VIDEO CD   Super Audio CD   C D   DATA-CD   DATA DVD

È possibile riprodurre il contenuto di un disco in ordine casuale. Applicando più volte la riproduzione in ordine casuale, l'ordine di riproduzione cambia di volta in volta.

### Nota

- Lo stesso brano può essere riprodotto più volte durante la riproduzione di file MP3.

**1** Premere  $\square$  DISPLAY durante la riproduzione.

Sullo schermo del televisore viene visualizzato il display del menu di controllo.

**2** Premere  $\uparrow/\downarrow$  per selezionare  [CASUALE], quindi premere  $\oplus$ .

Vengono visualizzate le opzioni relative a [CASUALE].

**3** Premere  $\uparrow/\downarrow$  per selezionare la voce da riprodurre in ordine casuale.

■ VIDEO CD/Super Audio CD/CD

- [OFF]: disattivato.
- [BRANO]: consente di riprodurre i brani di un disco in ordine casuale.

■ Durante la riproduzione programmata

- [OFF]: disattivato.
- [ON]: consente di riprodurre in ordine casuale i brani selezionati con la riproduzione programmata.

■ DATA CD (tranne file video)/DATA DVD (tranne file video)

- [OFF]: disattivato.
- [ON(MUSICA)]: consente di riprodurre in ordine casuale i file MP3 nella cartella sul disco corrente. Se non è selezionata una cartella, viene riprodotta la prima cartella in ordine casuale.

**4** Premere  $\oplus$ .

La riproduzione in ordine casuale ha inizio.

## Per tornare al modo di riproduzione normale

Premere CLEAR o selezionare [OFF] nel punto 3.

## Per disattivare il display del menu di controllo

Premere più volte  $\square$  DISPLAY fino a disattivare il display del menu di controllo.

### Nota

- Non è possibile utilizzare la riproduzione in ordine casuale con VIDEO CD e Super VCD con riproduzione PBC.
- Quando si preme CLEAR per ritornare alla riproduzione normale, vengono annullati anche Riproduzione programmata e Riproduzione ripetuta.

## Riproduzione ripetuta

### (Riproduzione ripetuta)



È possibile riprodurre ripetutamente il contenuto di un disco.

È possibile utilizzare insieme la riproduzione in ordine casuale e la riproduzione programmata.

#### 1 Premere DISPLAY durante la riproduzione.

Sullo schermo del televisore viene visualizzato il display del menu di controllo.

#### 2 Premere per selezionare [RIPETIZIONE], quindi premere .

Vengono visualizzate le opzioni relative a [RIPETIZIONE].

#### 3 Premere per selezionare la voce da ripetere.

##### ■ DVD VIDEO/DVD-VR

- [OFF]: disattivato.
- [DISCO]: consente di ripetere tutti i titoli sul disco.
- [TITOLO]: consente di ripetere il titolo corrente su un disco.
- [CAPITOLO]: consente di ripetere il capitolo corrente su un disco.

##### ■ VIDEO CD/Super Audio CD/CD

- [OFF]: disattivato.
- [DISCO]: consente di ripetere tutti i brani sul disco.
- [BRANO]: consente di ripetere il brano corrente.

##### ■ DATA CD/DATA DVD

- [OFF]: disattivato.
- [DISCO]: consente di ripetere tutte le cartelle sul disco.
- [CARTELLA]: consente di ripetere la cartella corrente.
- [BRANO] (solo file MP3): consente di ripetere il file corrente.
- [FILE] (solo file video): consente di ripetere il file corrente.

#### 4 Premere .

La voce viene selezionata.

### Per tornare al modo di riproduzione normale

Premere CLEAR o selezionare [OFF] nel punto 3.

### Per disattivare il display del menu di controllo

Premere più volte DISPLAY fino a disattivare il display del menu di controllo.

#### Nota

- Non è possibile utilizzare la riproduzione ripetuta con VIDEO CD e Super VCD con riproduzione PBC.
- Mentre il sistema riproduce un DATA CD/DATA DVD contenente file MP3 e file immagine JPEG, con tempi di riproduzione diversi, il suono non corrisponde all'immagine.
- Quando si preme CLEAR per ritornare alla riproduzione normale, vengono annullati anche Riproduzione programmata e Riproduzione in ordine casuale.

# Ricerca/selezione del contenuto di un disco

## Uso del menu del DVD

### DVD-V

Un DVD è suddiviso in molte sezioni, che compongono una sequenza video o musicale. Tali sezioni vengono chiamate “titoli”. Quando si riproduce un DVD contenente più titoli, è possibile selezionare il titolo desiderato con DVD TOP MENU.

Se si riproduce un DVD che consente di selezionare voci quali la lingua dei sottotitoli e la lingua per l’audio, è possibile selezionare queste voci con DVD MENU.

### 1 Premere DVD TOP MENU o DVD MENU.

Sullo schermo del televisore viene visualizzato il menu del disco.

Il contenuto del menu dipende dal disco.

### 2 Premere ←/↑/↓/→ o i tasti numerici per selezionare la voce che si desidera riprodurre o modificare.

### 3 Premere ⊕.

## Per visualizzare il menu del DVD nel display del menu di controllo

### 1 Premere DISPLAY durante la riproduzione.

Sullo schermo del televisore viene visualizzato il display del menu di controllo.

### 2 Premere ↑/↓ per selezionare [MENU DISCO], quindi premere ⊕.

Vengono visualizzate le opzioni relative a [MENU DISCO].

### 3 Premere ↑/↓ per selezionare [MENU] o [TOP MENU].

### 4 Premere ⊕.

## Per disattivare il display del menu di controllo

Premere più volte  DISPLAY fino a disattivare il display del menu di controllo.

## Selezione di un titolo originale o modificato su un DVD-VR

### DVD-VR

Questa funzione è disponibile solamente per DVD-VR in cui è stata creata una playlist.

### 1 Premere DISPLAY quando il sistema è nel modo di arresto.

Sullo schermo del televisore viene visualizzato il display del menu di controllo.

### 2 Premere ↑/↓ per selezionare [ORIGINAL/PLAY LIST], quindi premere ⊕.

Vengono visualizzate le opzioni relative a [ORIGINAL/PLAY LIST].

### 3 Premere ↑/↓ per selezionare un’impostazione.

- [PLAY LIST]: è possibile riprodurre i titoli nell’ordine della playlist esistente.
- [ORIGINAL]: consente di riprodurre i titoli della registrazione originale.

### 4 Premere ⊕.

## Ricerca di un titolo/capitolo/brano/scena, ecc.

DVD-V   DVD-VR   VIDEO CD   Super Audio CD   CD

DATA-CD   DATA DVD

È possibile eseguire ricerche all’interno di un DVD VIDEO/DVD-VR per titolo o capitolo, e all’interno di un VIDEO CD/Super Audio CD/CD/DATA CD/DATA DVD per brano, indice o scena. Per un DATA CD/DATA DVD, è possibile eseguire la ricerca per cartella o per file. Poiché i titoli e i brani sono contrassegnati da numeri univoci sul disco, è possibile selezionare il titolo o il brano desiderato immettendo il numero corrispondente. In

alternativa, è possibile ricercare una scena utilizzando il codice temporale.

**1** Premere **DISPLAY**. (Se [MEZZO COMUNICAZIONE] è impostato a [MUSICA/FOTO], premere due volte **DISPLAY**).

Sullo schermo del televisore viene visualizzato il display del menu di controllo.

**2** Premere **↑/↓** per scegliere il metodo di ricerca.

Esempio: **[CAPITOLO]**  
 [\*\* (\*\*)] è selezionato (\*\* indica un numero).

Il numero fra parentesi indica il numero totale di titoli, capitoli, brani, indici, scene, cartelle o file.

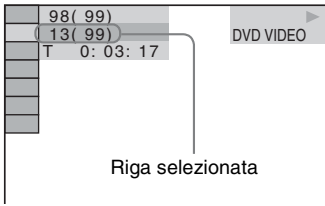

**3** Premere **+**.

[\*\* (\*\*)] cambia in [-- (\*\*)].

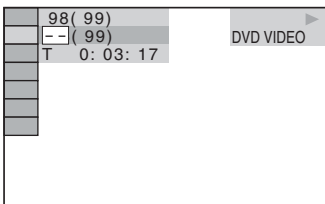

**4** Premere **↑/↓** o i tasti numerici per selezionare il numero desiderato di titolo, capitolo, brano, indice, scena, ecc.

In caso di errore, premere una volta CLEAR per cancellare il numero.

**5** Premere **+**.

Il sistema avvia la riproduzione partendo dal numero selezionato.

**Suggerimento**

- Se il display del menu di controllo è disattivato, è possibile ricercare un capitolo (DVD VIDEO/DVD-R/DVD-RW), un brano (VIDEO CD/Super Audio CD/CD) o un file (DATA CD/DATA DVD (file video)) premendo i tasti numerici e **+**.

**Ricerca di una scena utilizzando il codice temporale**

**DVD-V DVD-RW**

**1** Nel punto 2, selezionare **[DURATA]**.

Viene selezionato [T \*\*:\*\*:\*\*] (tempo di riproduzione del titolo corrente).

**2** Premere **+**.

[T \*\*:\*\*:\*\*] cambia in [T --:--:--].

**3** Immettere il codice temporale utilizzando i tasti numerici.

Per esempio, per trovare una scena a 2 ore, 10 minuti e 20 secondi dall'inizio, premere 2, 1, 0, 2, 0 ([2:10:20]).

**4** Premere **+**.

**Nota**

- Non è possibile cercare una scena su un DVD+RW utilizzando il codice temporale.

# Riproduzione di file MP3/ file immagine JPEG

**DATA-CD** **DATA DVD**

È possibile riprodurre i file MP3 o file immagine JPEG:

- Averti estensione “.mp3” (file MP3) o “.jpg”/ “.jpeg” (file immagine JPEG).
- Conformi al formato per file immagine DCF\*.

\* “Design rule for Camera File system”: standard grafico per le fotocamere digitali pubblicato da Japan Electronics and Information Technology Industries Association (JEITA).

## Nota

- Il sistema riproduce qualunque file con estensione “.mp3”, “.jpg” o “.jpeg” anche se non è in formato MP3 o JPEG. La riproduzione di questi file può generare un forte disturbo che potrebbe danneggiare i diffusori.
- Il sistema non è in grado di riprodurre audio in formato MP3PRO.
- Il sistema può riconoscere fino a 200 cartelle e non riproduce le cartelle successive alla 200esima. (In base alla configurazione delle cartelle, il numero di cartelle riconoscibili dal sistema può essere inferiore.)
- Il sistema può riconoscere fino a 150 file MP3/file immagini JPEG in una cartella.
- Quando si passa alla cartella successiva o a un'altra cartella il sistema potrebbe impiegare molto tempo per avviare la riproduzione dei file.
- Il sistema non è in grado di riprodurre alcuni tipi di file immagine JPEG (ad esempio file immagine JPEG con dimensioni inferiori a 8 (larghezza) × 8 (altezza)).

## Selezione di un file MP3 o di una cartella

**1** Premere più volte **FUNCTION +/-** finché sul display del pannello frontale viene visualizzata l'indicazione “DVD”.

**2** Caricare un **DATA CD** o **DATA DVD**.

Dopo il caricamento del disco, sullo schermo del televisore viene visualizzato l'elenco delle cartelle.

**3** Premere **DISPLAY**.

Sullo schermo del televisore viene visualizzato il display del menu di controllo.

**4** Premere **↑/↓** per selezionare **[MEZZO COMUNICAZIONE]**, quindi premere **+**.

Vengono visualizzate le opzioni relative a [MEZZO COMUNICAZIONE].

**5** Se è stato selezionato **[MUSICA]**, premere **DVD MENU**. Se è stata effettuata una selezione diversa da **[MUSICA]**, premere **↑/↓** per selezionare **[MUSIC]**, quindi premere **+**.

Viene visualizzato un elenco delle cartelle contenenti file MP3.

La cartella selezionata è evidenziata in giallo.

### ELENCO CARTELLE

01	Let's Talk About Love (1985)
02	1st Album (1986)
03	In the Middle of Nowhere (1986)
04	Ready for Romance (1986)
05	In the Garden of Venus (1987)
06	Romantic Warriors (1987)
07	Back for Good (1988)
08	Alone (1999)

**6** Premere **↑/↓** per selezionare una cartella.

■ Per riprodurre i file MP3 in una cartella

Premere **▷** per iniziare la riproduzione della cartella selezionata.

■ Per selezionare un file MP3

Premere **+**.

Viene visualizzato l'elenco dei file contenuti nella cartella.

### ELENCO BRANI

<input type="checkbox"/>	03 In the Middle of Nowher...
01	Geronimo_s_Cadillac
02	Riding_On_A_White_Swan
03	Give_Me_Peace_On_Earth
04	Sweet_Little_Shella
05	Ten_Thousand_Lonely_Drums
06	Lonely_Tears_In_Chinatown
07	In_Shaire

Premere **↑/↓** per selezionare un file, quindi premere **+**.

Il sistema avvia la riproduzione del file selezionato. È possibile disattivare la visualizzazione dell'elenco dei file premendo DVD MENU. Premendo nuovamente DVD MENU viene visualizzato l'elenco delle cartelle.

### Per passare alla pagina successiva o precedente

Premere **•➡ / ◀•**.

### Per arrestare la riproduzione

Premere **■**.

### Riproduzione del file MP3 successivo o precedente

Premere **▶▶** per riprodurre il file MP3 successivo. Premere due volte **◀◀** per riprodurre il file MP3 precedente.

Quando si preme **◀◀** una volta, è possibile passare all'inizio del file MP3 corrente.

È possibile selezionare la cartella successiva continuando a premere **▶▶** dopo l'ultimo file della cartella corrente, ma non è possibile tornare alla cartella precedente premendo **◀◀**.

Per tornare alla cartella precedente, selezionare la cartella nell'elenco delle cartelle.

### Per tornare al display precedente

Premere **↶** RETURN.

### Per attivare/disattivare il display

Premere DVD MENU.

### Per selezionare la cartella con il telecomando

Nel modo di riproduzione o pausa, è possibile selezionare rapidamente la cartella desiderata premendo **☐ +/-**.

### Altre operazioni

Vedere "Altre operazioni" (pagina 28).

## Selezione di un file immagine JPEG o di una cartella

**1** Premere più volte **FUNCTION +/-** finché sul display del pannello frontale viene visualizzata l'indicazione "DVD".

## 2 Caricare un DATA CD o DATA DVD.

Dopo il caricamento del disco, sullo schermo del televisore viene visualizzato l'elenco delle cartelle.

## 3 Premere **☺** DISPLAY.

Sullo schermo del televisore viene visualizzato il display del menu di controllo.

## 4 Premere **↑/↓** per selezionare **[MEZZO COMUNICAZIONE]**, quindi premere **+**.

Vengono visualizzate le opzioni relative a [MEZZO COMUNICAZIONE].

## 5 Se è stato selezionato [FOTO], premere DVD MENU. Se è stata selezionata un'opzione diversa da [FOTO], premere **↑/↓** per selezionare [FOTO], quindi premere **+**.

Viene visualizzato un elenco delle cartelle contenenti file JPEG.

La cartella selezionata è evidenziata in giallo.

ELENCO CARTELLE	
01	Happy birthday
02	Travelling 01
03	2003.08.20
04	Flowers
05	Travelling 02
06	Animals
07	2003.11.16
08	2003.12.03

## 6 Premere **↑/↓** per selezionare una cartella.

### ■ Per passare alla pagina successiva o precedente

Premere **•➡ / ◀•**.

### ■ Per riprodurre i file immagine JPEG in una cartella

Premere **▷** per iniziare la riproduzione della cartella selezionata.

Le immagini JPEG vengono riprodotte come presentazione di diapositive. È possibile cambiare l'intervallo della presentazione di diapositive (pagina 41) e aggiungere ad essa alcuni effetti (pagina 41).

### ■ Per selezionare un file immagine JPEG visualizzando il browser delle immagini

Premere PICTURE NAVI.

Le anteprime dei file immagine JPEG nella cartella vengono visualizzate in 16 schermate secondarie.

1	2	3	4	
5	6	7	8	
9	10	11	12	
13	14	15	16	

Premere  $\leftarrow/\uparrow/\downarrow/\rightarrow$  per selezionare i file immagine JPEG da visualizzare, quindi premere  $\oplus$ .

Per tornare alla schermata precedente, premere  $\hookrightarrow$  RETURN.

### Per riprodurre il file immagine JPEG successivo o precedente

Premere  $\rightarrow/\leftarrow$  quando non è visualizzato il display del menu di controllo. È possibile selezionare la cartella successiva continuando a premere  $\rightarrow$  dopo l'ultima immagine della cartella corrente, ma non è possibile tornare alla cartella precedente premendo  $\leftarrow$ . Per tornare alla cartella precedente, selezionare la cartella nell'elenco delle cartelle.

### Per ruotare un file immagine JPEG

Quando sullo schermo del televisore è visualizzato un file immagine JPEG, è possibile ruotare il file immagine JPEG in incrementi di 90 gradi.

Premere  $\uparrow/\downarrow$  mentre si sta visualizzando un file immagine JPEG.

Premere CLEAR per tornare alla visualizzazione normale.

#### Nota

- Non è possibile ruotare il file immagine JPEG quando si imposta [RISOLUZIONE JPEG] in [IMPOSTAZIONE HDMI] su [(1920 x 1080i) HD  $\square$ ] o [(1920 x 1080i) HD] (pagina 51).

### Per arrestare la riproduzione

Premere  $\blacksquare$ .

### Per attivare/disattivare il display

Premere DVD MENU.

### Per selezionare la cartella con il telecomando

Nel modo di riproduzione o pausa, è possibile selezionare rapidamente la cartella desiderata premendo  $\square$  +/-.

### Altre operazioni

Vedere "Altre operazioni" (pagina 28).

## Riproduzione di una presentazione con audio

Dopo aver memorizzato i file MP3 e i file immagine JPEG nella stessa cartella su un DATA CD o DATA DVD, è possibile riprodurre il tutto sotto forma di presentazione di diapositive con sottofondo musicale.

**1** Premere più volte FUNCTION +/- finché sul display del pannello frontale viene visualizzata l'indicazione "DVD".

**2** Caricare un DATA CD o DATA DVD.

Dopo il caricamento del disco, sullo schermo del televisore viene visualizzato l'elenco delle cartelle.

**3** Premere  $\square$  DISPLAY.

Sullo schermo del televisore viene visualizzato il display del menu di controllo.

**4** Premere  $\uparrow/\downarrow$  per selezionare  $\square$  [MEZZO COMUNICAZIONE], quindi premere  $\oplus$ .

Vengono visualizzate le opzioni relative a [MEZZO COMUNICAZIONE].

**5** Se è stato selezionato [MUSICA/FOTO], premere DVD MENU. Se è stata effettuata una selezione diversa da [MUSICA/FOTO], premere  $\uparrow/\downarrow$  per selezionare [MUSICA/FOTO], quindi premere  $\oplus$ .

Viene visualizzato l'elenco delle cartelle.



## 6 Premere $\uparrow/\downarrow$ per selezionare la cartella desiderata, quindi premere $\triangleright$ .

Il sistema avvia la riproduzione della cartella selezionata.

È possibile attivare/disattivare la visualizzazione dell'elenco delle cartelle premendo più volte DVD MENU.

### Nota

- Se si riproducono contemporaneamente file MP3 e file immagine JPEG di grosse dimensioni, il suono potrebbe saltare. Sony consiglia di impostare la velocità in bit dei file MP3 su 128 Kbps o inferiore durante la creazione del file. Se il suono continua a saltare, ridurre la dimensione del file immagine JPEG.

## Selezione della durata della presentazione dei file immagine JPEG

### 1 Premere $\square$ DISPLAY. (Se [MEZZO COMUNICAZIONE] è impostato a [MUSICA/FOTO], premere due volte $\square$ DISPLAY).

Sullo schermo del televisore viene visualizzato il display del menu di controllo.

### 2 Premere $\uparrow/\downarrow$ per selezionare [INTERVALLO], quindi premere $\oplus$ .

Vengono visualizzate le opzioni relative a [INTERVALLO].

### 3 Premere $\uparrow/\downarrow$ per selezionare un'impostazione.

- [NORMALE]: consente di impostare la durata standard.
- [RIDOTTO]: consente di impostare una durata minore rispetto a [NORMALE].
- [PROLUNGATO 1]: consente di impostare una durata superiore rispetto a [NORMALE].
- [PROLUNGATO 2]: consente di impostare una durata superiore rispetto a [PROLUNGATO 1].

### 4 Premere $\oplus$ .

### Nota

- La visualizzazione di alcuni file immagine JPEG potrebbe richiedere più tempo rispetto all'opzione

selezionata. Vale soprattutto per i file immagine JPEG in formato progressivo o per i file immagine JPEG da 3.000.000 pixel o più.

## Selezione di un effetto di transizione per i file immagine JPEG nella presentazione di diapositive

### 1 Premere $\square$ DISPLAY. (Se [MEZZO COMUNICAZIONE] è impostato a [MUSICA/FOTO], premere due volte $\square$ DISPLAY).

Sullo schermo del televisore viene visualizzato il display del menu di controllo.

### 2 Premere $\uparrow/\downarrow$ per selezionare [EFFETTO], quindi premere $\oplus$ .

Vengono visualizzate le opzioni relative a [EFFETTO].

### 3 Premere $\uparrow/\downarrow$ per selezionare un'impostazione.

- [MODALITÀ 1]: il file immagine JPEG scorre dall'alto verso il basso.
- [MODALITÀ 2]: il file immagine JPEG si estende da sinistra verso destra sullo schermo del televisore.
- [MODALITÀ 3]: il file immagine JPEG si estende dal centro sullo schermo del televisore.
- [MODALITÀ 4]: l'effetto di transizione dei file immagine JPEG viene selezionato casualmente.
- [MODALITÀ 5]: il file immagine JPEG successivo si sovrappone all'immagine precedente.
- [OFF]: disattivato.

### 4 Premere $\oplus$ .

### Nota

- L'impostazione [EFFETTO] non è utilizzabile quando si imposta [RISOLUZIONE JPEG] in [IMPOSTAZIONE HDMI] su [(1920 × 1080i) HD  $\square$ ] o [(1920 × 1080i) HD] (pagina 51).

## Selezione della priorità di riproduzione del tipo di file

È possibile selezionare la priorità di riproduzione quando il disco contiene elementi multimediali misti (file MP3, file immagine JPEG o file video).



**1** Premere più volte **FUNCTION +/-** finché sul display del pannello frontale viene visualizzata l'indicazione "DVD".

**2** Caricare un **DATA CD** o **DATA DVD**.

Dopo il caricamento del disco, sullo schermo del televisore viene visualizzato l'elenco delle cartelle.

**3** Premere  **DISPLAY**.

Sullo schermo del televisore viene visualizzato il display del menu di controllo.

**4** Premere  per selezionare  [**MEZZO COMUNICAZIONE**], quindi premere .

Vengono visualizzate le opzioni relative a [**MEZZO COMUNICAZIONE**].

**5** Premere  per selezionare un'impostazione.

- [**MUSICA/FOTO**]: consente di riprodurre sia i file immagine JPEG sia i file MP3 contenuti in una stessa cartella sotto forma di presentazione di diapositive.
- [**MUSICA**]: la riproduzione dei file MP3 ha la priorità.
- [**VIDEO**]: la riproduzione dei file video ha la priorità.
- [**FOTO**]: la riproduzione dei file immagine JPEG ha la priorità. È possibile riprodurre i file immagine JPEG come presentazione di diapositive.



**6** Premere .

Per i dettagli sulla priorità di riproduzione dei tipi di file con l'impostazione [**MEZZO COMUNICAZIONE**], vedere "Priorità di riproduzione dei tipi di file" (pagina 102).



## Visualizzazione di un elenco di file MP3/file immagine JPEG

**1** Premere  **DISPLAY** durante la riproduzione.

Sullo schermo del televisore viene visualizzato il display del menu di controllo.

**2** Premere  per selezionare  [**RICERCA**], quindi premere .

Vengono visualizzate le opzioni relative a [**RICERCA**].

**3** Premere  per selezionare l'elenco desiderato, quindi premere .

- [**ELENCO CARTELLE**]: viene visualizzato l'elenco delle cartelle.  
Eseguire il punto 6 di "Selezione di un file MP3 o di una cartella" (pagina 38) o "Selezione di un file immagine JPEG o di una cartella" (pagina 39).
- [**ELENCO IMMAGINI**] (solo file immagine JPEG): le anteprime dei file immagine JPEG nella cartella vengono visualizzate in 16 schermate secondarie. Eseguire il punto 6 di "Selezione di un file immagine JPEG o di una cartella" (pagina 39).

# Riproduzione di file video

**DATA-CD** **DATA DVD**

## Informazioni sui file video

È possibile riprodurre file video DivX o MPEG4.

DivX® è una tecnologia di compressione dei file video, sviluppata da DivX, Inc. Questo apparecchio è un prodotto DivX® Certified ufficiale.

È possibile riprodurre DATA CD e DATA DVD che contengono file video DivX®.

### **DATA CD e DATA DVD che il sistema è in grado di riprodurre**

Questo sistema consente di riprodurre solo DATA CD in formato ISO 9660 Level 1/Level 2 o Joliet, e DATA DVD in formato UDF (Universal Disk Format).

Per ulteriori informazioni sul formato di registrazione, consultare le istruzioni per l'uso fornite con le unità disco e il software di registrazione (non in dotazione).

### **Informazioni sull'ordine di riproduzione dei dati su DATA CD o DATA DVD**

L'ordine di riproduzione specificato potrebbe variare a seconda del software utilizzato per la creazione del file video, o qualora siano presenti più di 200 cartelle e 150 file video in ciascuna cartella.

**Nota**

- Il sistema potrebbe non essere in grado di riprodurre alcuni DATA CD/DATA DVD creati nel formato Packet Write.

### **File video DivX che il sistema è in grado di riprodurre**

Il sistema consente di riprodurre dati registrati in formato DivX aventi estensione “.avi” o “.divx”. Il sistema non è in grado di riprodurre file con estensione “.avi” o “.divx” non contenenti video DivX.

**Nota**

- Il sistema potrebbe non essere in grado di riprodurre un file video DivX qualora questo sia stato creato unendo due o più file video DivX diversi.
- Il sistema non consente di riprodurre file video DivX di dimensioni superiori a 720 (larghezza) × 576 (altezza) o 2 GB.
- Secondo le caratteristiche del file video DivX, è possibile che il suono salti o risulti sfasato rispetto alle immagini sullo schermo del televisore.
- Il sistema non è in grado di riprodurre alcuni file video DivX di durata superiore a 3 ore.
- A seconda del file video DivX, l'immagine potrebbe avere delle sospensioni o essere poco chiara: in questo caso si consiglia di creare un file con un bit rate inferiore. Se il suono continua a essere disturbato, si consiglia di scegliere il formato audio MP3. Si noti tuttavia che questo sistema non è compatibile con il formato WMA (Windows Media Audio) per la riproduzione di file DivX.
- A causa della tecnologia di compressione utilizzata per i file video DivX, è possibile che sia necessario del tempo per la visualizzazione dell'immagine dopo la pressione di  $\blacktriangleright$ .

### **File video MPEG4 che il sistema è in grado di riprodurre**

Il sistema consente di riprodurre dati registrati in formato MP4 aventi estensione “.mp4” o “.m4v”. Il sistema non è in grado di riprodurre file con estensione “.mp4” o “.m4v” non contenenti video MPEG4.

**Nota**

- Non è garantita la compatibilità con tutti i software di codifica/scrittura video MPEG4, i dispositivi e i supporti di registrazione.

## Selezione di una cartella

**1** Premere più volte **FUNCTION +/-** finché sul display del pannello frontale viene visualizzata l'indicazione “DVD”.

**2** Caricare un **DATA CD** o **DATA DVD**.

Dopo il caricamento del disco, sullo schermo del televisore viene visualizzato l'elenco delle cartelle.

**3** Premere  $\square$  **DISPLAY**.

Sullo schermo del televisore viene visualizzato il display del menu di controllo.

- 4** Premere  $\uparrow/\downarrow$  per selezionare [MEZZO COMUNICAZIONE], quindi premere  $\oplus$ .

Vengono visualizzate le opzioni relative a [MEZZO COMUNICAZIONE].

- 5** Se è stato selezionato [VIDEO], premere DVD MENU. Se è stata fatta una selezione diversa da [VIDEO], premere  $\uparrow/\downarrow$  per selezionare [VIDEO], quindi premere  $\oplus$ .

Viene visualizzato un elenco delle cartelle contenenti file video.

La cartella selezionata è evidenziata in giallo.

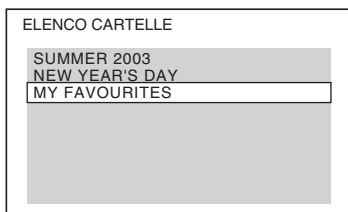

- 6** Premere  $\uparrow/\downarrow$  per selezionare la cartella da riprodurre.

- 7** Premere  $\triangleright$ .

Il sistema avvia la riproduzione della cartella selezionata.

Per selezionare i file video, vedere "Selezione di un file video" (pagina 44).

### Per passare alla pagina successiva o precedente

Premere  $\bullet\rightarrow / \leftarrow\bullet$ .

### Per arrestare la riproduzione

Premere  $\blacksquare$ .

### Per attivare/disattivare il display

Premere DVD MENU.

### Per selezionare la cartella con il telecomando

Nel modo di riproduzione o pausa, è possibile selezionare rapidamente la cartella desiderata premendo  $\square$  +/-.

### Altre operazioni

Vedere "Altre operazioni" (pagina 28).

## Selezione di un file video

- 1** Dopo il punto 6 di "Selezione di una cartella", premere  $\oplus$ .

Viene visualizzato l'elenco dei file nella cartella.

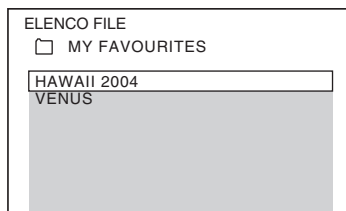

- 2** Premere  $\uparrow/\downarrow$  per selezionare un file, quindi premere  $\oplus$ .

Il sistema avvia la riproduzione del file selezionato.

### Per passare alla pagina successiva o precedente

Premere  $\bullet\rightarrow / \leftarrow\bullet$ .

### Per tornare al display precedente

Premere  $\curvearrowright$  RETURN.

### Per arrestare la riproduzione

Premere  $\blacksquare$ .

### Per riprodurre il file video successivo o precedente senza ritornare all'elenco dei file

Per selezionare il file video successivo o precedente contenuto nella stessa cartella, premere  $\blacktriangleright/\blacktriangleleft$ .



È inoltre possibile selezionare il primo file della cartella successiva premendo  $\blacktriangleright\blacktriangleright$  durante la riproduzione dell'ultimo file della cartella corrente. Non è possibile ritornare alla cartella precedente premendo  $\blacktriangleleft\blacktriangleleft$ . Per ritornare alla cartella precedente, selezionarla nell'elenco delle cartelle.

#### Suggerimento

- Se è previsto un numero di visioni massime, tale file video DivX potrà essere riprodotto solo per il numero di volte predefinito. Ai fini del conteggio vengono considerate tutte le situazioni indicate:
  - Quando il sistema viene spento.

- Quando viene riprodotto un altro file.
- Quando il vassoio del disco viene aperto.

## Visualizzazione di un elenco di file video







- 1 Premere  DISPLAY durante la riproduzione.**  
Sullo schermo del televisore viene visualizzato il display del menu di controllo.
- 2 Premere  per selezionare  [RICERCA], quindi premere .**  
Vengono visualizzate le opzioni relative a [RICERCA].
- 3 Premere  per selezionare [ELENCO CARTELLE], quindi premere .**  
Viene visualizzato l'elenco delle cartelle. Eseguire il punto 6 di "Selezione di una cartella" (pagina 43).

## Sincronizzazione di suono e immagini

### [A/V SYNC]

DVD-V DVD-VR VIDEO CD DATA-CD DATA DVD

Se il suono risulta sfasato rispetto alle immagini visualizzate sullo schermo del televisore, è possibile sincronizzare suoni e immagini regolando il ritardo fra riproduzione dell'audio e delle immagini.

- 1 Premere  DISPLAY.**  
Sullo schermo del televisore viene visualizzato il display del menu di controllo.
- 2 Premere  per selezionare  [A/V SYNC], quindi premere .**  
Vengono visualizzate le opzioni relative a [A/V SYNC].
- 3 Premere  per selezionare un'impostazione.**
  - [OFF]: disattivato.
  - [ON]: consente di regolare il ritardo fra immagine e suono.
- 4 Premere .**

#### Nota

- A seconda del flusso di input, la funzione [A/V SYNC] potrebbe essere inefficace.

# Limitazione della riproduzione del disco

## [PROTEZIONE]

DVD-V

La funzione [PROTEZIONE] consente di limitare la riproduzione dei DVD classificati. Alcune scene possono essere bloccate o sostituite con scene diverse.

È possibile impostare restrizioni per la riproduzione registrando una password. Quando si attiva la funzione [PROTEZIONE], è necessario immettere la password per riprodurre i dischi con restrizioni.

**1** Premere più volte **FUNCTION +/-** finché sul display del pannello frontale viene visualizzata l'indicazione "DVD".

**2** Premere **DISPLAY** quando il sistema è nel modo di arresto.

Sullo schermo del televisore viene visualizzato il display del menu di controllo.

**3** Premere **↑/↓** per selezionare **[IMPOSTAZIONE]**, quindi premere **+**.  
Vengono visualizzate le opzioni relative a [IMPOSTAZIONE].

**4** Premere **↑/↓** per selezionare **[PERSONALIZZATO]**, quindi premere **+**.

Viene visualizzato il display di impostazione.

**5** Premere **↑/↓** per selezionare **[IMPOSTAZIONE SISTEMA]**, quindi premere **+**.  
Vengono visualizzate le opzioni relative a [IMPOSTAZIONE SISTEMA].

**6** Premere **↑/↓** per selezionare **[PROTEZIONE →]**, quindi premere **+**.

■ Se non è stata specificata una password

Viene visualizzata la schermata per la registrazione di una nuova password.

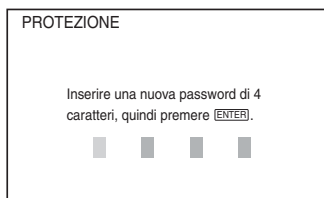

Immettere una password di 4 cifre utilizzando i tasti numerici, quindi premere **+**.

Viene visualizzata la schermata di conferma della password.

■ Se è già stata registrata una password

Viene visualizzata la schermata di immissione della password.

**7** Immettere o reimmettere una password di 4 cifre utilizzando i tasti numerici, quindi premere **+**.

Viene visualizzata la schermata per l'impostazione del livello di limitazione.

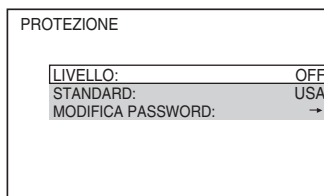

**8** Premere **↑/↓** per selezionare **[STANDARD]**, quindi premere **+**.

Vengono visualizzate le voci per [STANDARD].

**9** Premere **↑/↓** per selezionare un'area geografica come livello di limitazione della riproduzione, quindi premere **+**.

Viene selezionata l'area.

Se si seleziona [ALTRE →], selezionare e immettere un codice standard da "Elenco dei codici di area per la protezione" (pagina 103) utilizzando i tasti numerici.

**10** Premere **↑/↓** per selezionare **[LIVELLO]**, quindi premere **+**.

Vengono visualizzate le voci per [LIVELLO].

## 11 Premere $\uparrow/\downarrow$ per selezionare il livello desiderato, quindi premere $\oplus$ .

L'impostazione della funzione [PROTEZIONE] è completa.  
Minore è il valore, maggiore è la limitazione.

### Disattivazione della funzione [PROTEZIONE]

Impostare [LIVELLO] su [OFF] nel punto 11.

### Riproduzione di un disco per cui è stata impostata la funzione [PROTEZIONE]

#### 1 Caricare il disco e premere $\triangleright$ .

Viene visualizzata la schermata di immissione della password.

#### 2 Immettere la password di 4 cifre utilizzando i tasti numerici, quindi premere $\oplus$ .

Il sistema avvia la riproduzione.

#### Suggerimento

- Se si dimentica la password, rimuovere il disco e ripetere i punti da 1 a 6 di "Limitazione della riproduzione del disco" (pagina 46). Quando il sistema richiede la password, immettere "199703" utilizzando i tasti numerici, quindi premere  $\oplus$ . Il display richiede di immettere una nuova password di 4 cifre. Dopo aver immesso una nuova password di 4 cifre, reinserire il disco nell'unità e premere  $\triangleright$ . Quando viene visualizzata la schermata di immissione della password, immettere la nuova password.

## Modifica della password

#### 1 Premere più volte FUNCTION +/- finché sul display del pannello frontale viene visualizzata l'indicazione "DVD".

#### 2 Premere $\text{☰}$ DISPLAY quando il sistema è nel modo di arresto.

Sullo schermo del televisore viene visualizzato il display del menu di controllo.

#### 3 Premere $\uparrow/\downarrow$ per selezionare [IMPOSTAZIONE], quindi premere $\oplus$ .

Vengono visualizzate le opzioni relative a [IMPOSTAZIONE].

#### 4 Premere $\uparrow/\downarrow$ per selezionare [PERSONALIZZATO], quindi premere $\oplus$ .

Viene visualizzato il display di impostazione.

#### 5 Premere $\uparrow/\downarrow$ per selezionare [IMPOSTAZIONE SISTEMA], quindi premere $\oplus$ .

Vengono visualizzate le opzioni relative a [IMPOSTAZIONE SISTEMA].

#### 6 Premere $\uparrow/\downarrow$ per selezionare [PROTEZIONE $\rightarrow$ ], quindi premere $\oplus$ .

Viene visualizzata la schermata di immissione della password.

#### 7 Immettere la password di 4 cifre utilizzando i tasti numerici, quindi premere $\oplus$ .

#### 8 Premere $\uparrow/\downarrow$ per selezionare [MODIFICA PASSWORD $\rightarrow$ ], quindi premere $\oplus$ .

#### 9 Immettere una nuova password di 4 cifre utilizzando i tasti numerici, quindi premere $\oplus$ .

#### 10 Per confermare la password, reimmetterla utilizzando i tasti numerici, quindi premere $\oplus$ .

### In caso di errore durante l'inserimento della password

Premere  $\leftarrow$  prima di premere  $\oplus$  e immettere il numero corretto.

# Modifica delle impostazioni di sistema dal display di impostazione

È possibile apportare modifiche ad alcuni elementi, come immagini e suoni. Le voci visualizzate dipendono dal paese di utilizzo.

## Nota

Le impostazioni di riproduzione memorizzate sul disco hanno la precedenza su quelle del display di impostazione; pertanto, non tutte le funzioni descritte di seguito potrebbero essere attivabili.

**1** Premere più volte **FUNCTION +/-** finché sul display del pannello frontale viene visualizzata l'indicazione "DVD".

**2** Premere **DISPLAY** quando il sistema è nel modo di arresto.

Sullo schermo del televisore viene visualizzato il display del menu di controllo.

**3** Premere **↑/↓** per selezionare **[IMPOSTAZIONE]**, quindi premere **+**.  
Vengono visualizzate le opzioni relative a [IMPOSTAZIONE].

**4** Premere **↑/↓** per selezionare **[PERSONALIZZATO]**, quindi premere **+**.

Viene visualizzato il display di impostazione.

**5** Premere **↑/↓** per selezionare la voce di impostazione, quindi premere **+**.

- [IMPOSTAZIONE LINGUA] (pagina 49)
- [IMPOSTAZIONE VIDEO] (pagina 49)
- [IMPOSTAZIONE HDMI] (pagina 50)
- [IMPOSTAZIONE AUDIO] (pagina 51)
- [IMPOSTAZIONE SISTEMA] (pagina 52)
- [IMPOSTAZIONE DIFFUSORI] (pagina 53)

Esempio: [IMPOSTAZIONE VIDEO]

Voce selezionata

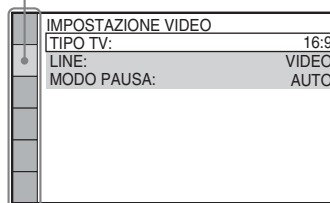

Voci di impostazione

**6** Premere **↑/↓** per selezionare una voce, quindi premere **+**.

Vengono visualizzate le opzioni per la voce selezionata.

Esempio: [TIPO TV]

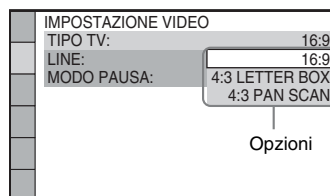

**7** Premere **↑/↓** per selezionare un'impostazione, quindi premere **+**.

L'impostazione viene selezionata e la procedura è completa.

Esempio: [4:3 LETTER BOX]

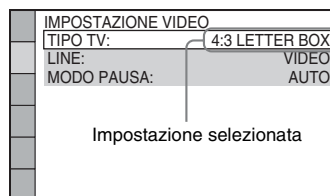

## Ripristino di tutte le impostazioni di [IMPOSTAZIONE]

Per ripristinare tutte le impostazioni di [IMPOSTAZIONE], vedere "Ripristino delle impostazioni [IMPOSTAZIONE] predefinite" (pagina 84).



## Impostazione della lingua del display o dell'audio

### [IMPOSTAZIONE LINGUA]

È possibile scegliere la lingua delle indicazioni visualizzate sullo schermo e dell'audio.

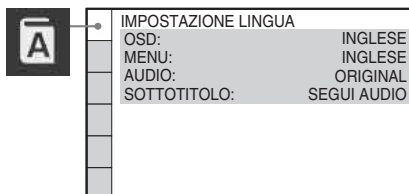

#### ■ [OSD] (indicazioni su schermo)

Consente di selezionare la lingua per le indicazioni visualizzate sullo schermo del televisore.

#### ■ [MENU] (solo DVD VIDEO)

Consente di selezionare la lingua per il menu del disco.

#### ■ [AUDIO] (solo DVD VIDEO)

Consente di selezionare la lingua dell'audio. Selezionando [ORIGINAL], si seleziona la lingua che ha la priorità nel disco.

#### ■ [SOTTOTITOLO] (solo DVD VIDEO)

Consente di selezionare la lingua per i sottotitoli registrati sul DVD VIDEO.

Selezionando [SEGUI AUDIO], per i sottotitoli viene impostata la stessa lingua selezionata per l'audio.

#### Nota

- Se in [MENU], [AUDIO] o [SOTTOTITOLO] si seleziona una lingua non registrata sul DVD VIDEO, viene automaticamente selezionata una delle lingue registrate (la lingua potrebbe non essere selezionata automaticamente: ciò dipende dal disco).

#### Suggerimento

- Se si seleziona [ALTRE →] in [MENU], [AUDIO] e [SOTTOTITOLO], selezionare e immettere il codice della lingua individuato in "Elenco dei codici delle lingue" (pagina 103) utilizzando i tasti numerici.

## Impostazioni di visualizzazione

### [IMPOSTAZIONE VIDEO]

Selezionare le impostazioni in base alle caratteristiche del televisore che si intende collegare.

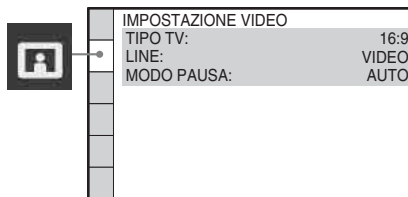

#### ■ [TIPO TV]

È possibile selezionare il rapporto di formato del televisore collegato.

[16:9]: selezionare questa opzione quando si collega un televisore widescreen o dotato di funzione widescreen.



[4:3 LETTER BOX]: selezionare questa opzione quando si collega un televisore standard 4:3. Il sistema visualizza un'immagine in formato widescreen, con bande nere sui bordi superiore e inferiore dello schermo del televisore.



[4:3 PAN SCAN]: selezionare questa opzione quando si collega un televisore standard 4:3. Il sistema visualizza automaticamente un'immagine widescreen su tutto lo schermo, eliminando le porzioni che non vi rientrano.



**Nota**

- A seconda delle caratteristiche del DVD, potrebbe essere impostata automaticamente l'opzione [4:3 LETTER BOX] o [4:3 PAN SCAN].

**■ [LINE]**

È possibile selezionare il metodo di uscita dei segnali video dalla presa EURO AV ➡ OUTPUT (TO TV) sul pannello posteriore dell'unità.

[VIDEO]: il sistema emette segnali video.

[RGB]: il sistema emette segnali RGB.

**Nota**

- Se il televisore non accetta segnali RGB, sullo schermo del televisore non viene visualizzata alcuna immagine, anche se si seleziona [RGB]. Fare riferimento alle istruzioni per l'uso in dotazione con il televisore.
- Non è possibile selezionare [RGB] se l'indicatore "HDMI" è illuminato. [RGB] viene automaticamente cambiato in [VIDEO] all'accensione di un apparecchio HDMI collegato.

**■ [MODO PAUSA] (solo DVD VIDEO/DVD-R/DVD-RW)**

Consente di selezionare il tipo di visualizzazione dell'immagine nel modo pausa.

[AUTO]: l'immagine, compresi i soggetti in movimento, viene visualizzata senza tremolii. Questa impostazione è destinata all'uso normale.

[FOTOGRAMMA]: l'immagine, compresi i soggetti non in movimento, viene visualizzata ad alta risoluzione.

## Impostazione per HDMI

**[IMPOSTAZIONE HDMI]**

IMPOSTAZIONE HDMI	
RISOLUZIONE HDMI:	AUTO(1920x1080p)
CONTROLLO PER HDMI:	OFF
LIMITE VOLUME:	LIVELLO2
YCbCr/RGB(HDMI):	YCbCr
AUDIO(HDMI):	OFF
RISOLUZIONE JPEG:	SD □

**■ [RISOLUZIONE HDMI]**

È possibile selezionare il tipo di segnale video emesso dalla presa HDMI OUT. Per ulteriori informazioni, vedere "Selezione del tipo di segnale video in uscita dalla presa HDMI OUT" (pagina 22).

[AUTO (1920 × 1080p)]: il sistema emette il segnale video ottimale per il televisore collegato.

[1920 × 1080i]: il sistema emette segnali video 1920 × 1080i\*.

[1280 × 720p]: il sistema emette segnali video 1280 × 720p\*.

[720 × 480p]\*\*: il sistema emette segnali video 720 × 480p\*.

\* i: interlace, p: progressive

\*\* Potrebbe essere visualizzato [720 × 480/576p] a seconda del paese di utilizzo.

**■ [CONTROLLO PER HDMI]**

Consente di attivare o disattivare la funzione [CONTROLLO PER HDMI]. Questa funzione è disponibile quando il sistema e il televisore sono collegati con un cavo HDMI. Per ulteriori informazioni, vedere "Utilizzo della funzione Controllo per HDMI per "BRAVIA" Sync" (pagina 59).

[OFF]: disattivato.

[ON]: attivato. È possibile utilizzare reciprocamente i componenti collegati con un cavo HDMI.

**■ [LIMITE VOLUME]**

Se si cambia il metodo di uscita dal televisore ai diffusori del sistema utilizzando il menu del televisore o premendo THEATRE, viene attivato il controllo del sistema audio (pagina 61) ed è possibile che venga emesso un suono ad alto volume, in base al livello di volume del sistema. Per impedirlo, limitare il livello massimo del volume.

[LIVELLO3]: il livello di volume massimo è impostato su 10.

[LIVELLO2]: il livello di volume massimo è impostato su 15.

[LIVELLO1]: il livello di volume massimo è impostato su 20.

[OFF]: disattivato.

**Nota**

- Questa funzione è disponibile solo quando [CONTROLLO PER HDMI] è impostato su [ON].

### ■ [YCbCr/RGB (HDMI)]

È possibile selezionare il tipo di segnale HDMI emesso dalla presa HDMI OUT.

[YCbCr]: il sistema genera segnali YCbCr.

[RGB]: il sistema emette segnali RGB.

**Nota**

- Se l'immagine in riproduzione è distorta, impostare [YCbCr] su [RGB].
- Se la presa HDMI OUT è collegata a un componente con presa DVI, i segnali [RGB] vengono emessi automaticamente quando si seleziona [YCbCr].

### ■ [AUDIO (HDMI)]

Consente di selezionare lo stato dell'uscita audio dalla presa HDMI OUT.

[OFF]: il sistema non emette l'audio dalla presa HDMI OUT.

[ON]: il sistema emette segnali audio convertendo i segnali Dolby Digital, DTS o PCM 96 kHz/24 bit in PCM 48 kHz/16 bit.

**Nota**

- Quando si collegano l'unità e il televisore con un cavo HDMI e viene selezionato [ON], le funzioni [AUDIO DRC], [A/V SYNC], DYNAMIC BASS, "DEC. MODE" e modo sonoro non vengono applicate all'audio in uscita dal televisore.
- Quando si imposta una funzione diversa da "DVD" o "USB", il sistema non emette l'audio dalla presa HDMI OUT, nemmeno se si imposta [AUDIO (HDMI)] su [ON].

### ■ [RISOLUZIONE JPEG]

È possibile selezionare la risoluzione dei file immagine JPEG emessi dalla presa HDMI OUT.

[SD ]: il sistema emette segnali di risoluzione standard con un fotogramma nero.

[HD ]: il sistema emette segnali di risoluzione HD con un fotogramma nero.

[HD]: il sistema emette segnali di risoluzione HD senza un fotogramma nero.

[(1920 × 1080i) HD ]: il sistema emette segnali di risoluzione HD alla massima dimensione con un fotogramma nero.

[(1920 × 1080i) HD]: il sistema emette segnali di risoluzione HD alla massima dimensione senza un fotogramma nero.

**Nota**

- [RISOLUZIONE JPEG] è utilizzabile solo quando si imposta [TIPO TV] in [IMPOSTAZIONE VIDEO] su [16:9] e si imposta [RISOLUZIONE HDMI] in [IMPOSTAZIONE HDMI] su una voce diversa da [720 × 480p] o [720 × 480/576p].
- È possibile selezionare [(1920 × 1080i) HD ] o [(1920 × 1080i) HD] solo quando si imposta [RISOLUZIONE HDMI] in [IMPOSTAZIONE HDMI] su [1920 × 1080i].
- Il segnale HDMI si interrompe momentaneamente quando:
  - il sistema sta caricando o scaricando un DATA CD o DATA DVD.
  - si sta connettendo o rimuovendo un dispositivo USB.

## Impostazione dell'audio

### [IMPOSTAZIONE AUDIO]

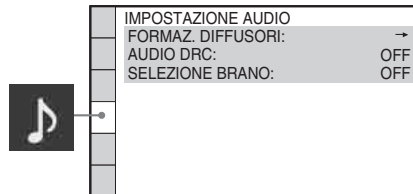

### ■ [FORMAZ. DIFFUSORI]

È possibile selezionare la posizione dei diffusori per un effetto surround ottimale. Per ulteriori informazioni, vedere "Audio surround ottimale per una stanza" (pagina 77).

### ■ [AUDIO DRC] (solo DVD VIDEO)

Consente di comprimere la gamma dinamica della traccia audio. [AUDIO DRC] è utile per guardare i film a basso volume a tarda notte.

[OFF]: nessuna compressione della gamma dinamica.

[STANDARD]: il sistema riproduce l'audio con il tipo di gamma dinamica prevista dal tecnico della registrazione.

[MAX]: il sistema comprime completamente la gamma dinamica.

**Nota**

- [AUDIO DRC] è disponibile solo per Dolby Digital.

■ **[SELEZIONE BRANO] (solo DVD VIDEO)**

Consente di assegnare la priorità ai brani audio contenenti il maggior numero di canali quando si riproduce un DVD VIDEO su cui sono registrati diversi formati audio (PCM, DTS, Dolby Digital o MPEG audio).

[OFF]: disattivato.

[AUTO]: il sistema seleziona automaticamente la traccia audio in base alla priorità.

**Nota**

- Quando si imposta l'opzione su [AUTO], la lingua potrebbe cambiare. L'impostazione [SELEZIONE BRANO] ha una priorità più alta rispetto all'impostazione [AUDIO] in [IMPOSTAZIONE LINGUA] (pagina 49). (Questa funzione potrebbe non essere disponibile, in base al disco.)
- Se PCM, DTS, Dolby Digital e MPEG audio hanno lo stesso numero di canali, il sistema seleziona PCM, DTS, Dolby Digital e MPEG audio nell'ordine.

## Altre impostazioni

### [IMPOSTAZIONE SISTEMA]



IMPOSTAZIONE SISTEMA	
SCREEN SAVER:	ON
SFONDO:	IMMAGINE COPERTINA
PROTEZIONE:	→
DivX:	Codice di registrazione →
RIPRISTINO MULTI-DISC:	ON
REIMPOSTA:	→

■ **[SCREEN SAVER]**

Consente di ridurre i danni al display (ghosting). Premere qualsiasi tasto (ad esempio >) per annullare lo screen saver.

[ON]: l'immagine dello screen saver viene visualizzata quando il sistema rimane inutilizzato per circa 15 minuti.

[OFF]: disattivato.

■ **[SFONDO]**

Consente di selezionare il colore o l'immagine di sfondo per lo schermo del televisore.

[IMMAGINE COPERTINA]: consente di visualizzare l'immagine di copertina (immagine fissa), se tale immagine è registrata nel disco (CD-EXTRA, e così via). Se invece il disco non contiene un'immagine di copertina, viene visualizzata l'immagine [GRAFICI].

[GRAFICI]: mostra un'immagine preimpostata memorizzata nel sistema.

[BLU]: imposta il blu come colore dello sfondo.

[NERO]: imposta il nero come colore dello sfondo.

■ **[PROTEZIONE]**

È possibile impostare restrizioni per la riproduzione. Per ulteriori informazioni, vedere "Limitazione della riproduzione del disco" (pagina 46).

■ **[DivX]**

È possibile visualizzare il codice di registrazione per questo sistema.

Per ulteriori informazioni, visitare <http://www.divx.com> su Internet.

■ **[RIPRISTINO MULTI-DISC] (solo DVD VIDEO/VIDEO CD)**

Consente di attivare/disattivare la funzione [RIPRISTINO MULTI-DISC].

[ON]: il sistema memorizza i punti di ripristino della riproduzione per un massimo di 10 dischi.

[OFF]: il sistema non memorizza i punti di ripristino della riproduzione. La riproduzione riparte dal punto di ripristino solo per il disco attualmente inserito nell'unità.

■ **[REIMPOSTA]**

È possibile ripristinare le impostazioni predefinite per le impostazioni di [IMPOSTAZIONE] diverse da

[PROTEZIONE]. Per ulteriori informazioni, vedere “Ripristino delle impostazioni [IMPOSTAZIONE] predefinite” (pagina 84).

## Impostazione dei diffusori

### [IMPOSTAZIONE DIFFUSORI]

Per ottenere un effetto surround ottimale, è necessario impostare i collegamenti dei diffusori e la loro distanza dalla posizione di ascolto. Utilizzare quindi il segnale di prova per regolare il livello dei diffusori e ottenere una regolazione bilanciata.

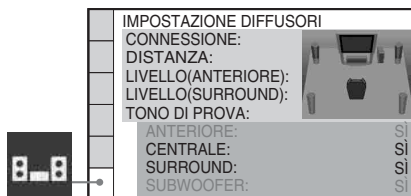

### ■ [CONNESSIONE]

Se i diffusori centrale o surround non sono collegati, impostare i parametri per [CENTRALE] e [SURROUND]. Le impostazioni del diffusore anteriore e del subwoofer sono fisse e non possono essere modificate.

### [ANTERIORE]

[SÌ]

### [CENTRALE]

[SÌ]: normalmente, selezionare questa posizione.

[NESSUNO]: selezionare questa opzione se non si utilizza un diffusore centrale.

### [SURROUND]

[SÌ]: normalmente, selezionare questa posizione.

[NESSUNO]: selezionare questa opzione se non si utilizzano diffusori surround.

### [SUBWOOFER]

[SÌ]

#### Nota

- Se si cambia l'impostazione [CONNESSIONE], l'impostazione [STANDARD] di [FORMAZ. DIFFUSORI] rimane invariata, ma le altre

impostazioni di [FORMAZ. DIFFUSORI] vengono reimpostate su [STANDARD].

### ■ [DISTANZA]

Quando si spostano i diffusori anteriori, il diffusore centrale e i diffusori surround, configurare i parametri di distanza (A) dalla posizione di ascolto ai diffusori.

È possibile impostare i parametri su valori compresi tra 1,0 e 7,0 metri<sup>1)</sup> per i diffusori anteriori e su valori compresi tra 0,0 e 7,0 metri<sup>2)</sup> per il diffusore centrale e i diffusori surround.

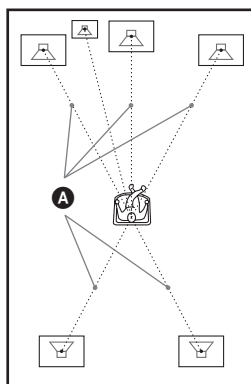

[ANTERIORE] 3,0 m<sup>3)</sup>: consente di impostare la distanza del diffusore anteriore.

[CENTRALE] 3,0 m<sup>3)4)</sup>: consente di impostare la distanza del diffusore centrale (fino a 1,6 metri dai diffusori anteriori).

[SURROUND] 3,0 m<sup>3)5)</sup>: consente di impostare la distanza del diffusore surround (fino a 5,0 metri dai diffusori anteriori).

<sup>1)</sup>Da 0,9 a 6,9 metri per i modelli destinati al Nord America.

<sup>2)</sup>Da 0,0 a 6,9 metri per i modelli destinati al Nord America.

<sup>3)</sup>Quando si esegue la configurazione rapida (pagina 21), le impostazioni predefinite vengono modificate.

<sup>4)</sup>Questa voce viene visualizzata quando si imposta [CENTRALE] su [SÌ] nell'impostazione [CONNESSIONE].

<sup>5)</sup>Questa voce viene visualizzata quando si imposta [SURROUND] su [SÌ] nell'impostazione [CONNESSIONE].

**Nota**

- Se tutti i diffusori anteriori e surround non vengono posti alla stessa distanza rispetto alla posizione di ascolto, impostare la distanza in base al diffusore più vicino.
- Non collocare i diffusori surround più lontano dalla posizione di ascolto rispetto ai diffusori anteriori.
- A seconda del flusso di input, l'impostazione [DISTANZA] potrebbe essere inefficace.

**■ [LIVELLO (ANTERIORE)]**

È possibile regolare il livello audio dei diffusori anteriori, del diffusore centrale e del subwoofer. È possibile impostare i parametri su valori compresi fra -6,0 dB e 0 dB per [S/D] e su valori compresi fra -6,0 dB e +6,0 dB per [CENTRALE] e [SUBWOOFER]. Si consiglia di impostare [TONO DI PROVA] su [ON] per una regolazione più agevole.

[S/D] 0,0 dB: consente di impostare il livello di volume del diffusore anteriore.

[CENTRALE] 0,0 dB\*: consente di impostare il livello di volume del diffusore centrale.

[SUBWOOFER] +2,0 dB: consente di impostare il livello del subwoofer.

- \* Questa voce viene visualizzata quando si imposta [CENTRALE] su [SÌ] nell'impostazione [CONNESSIONE].

**■ [LIVELLO (SURROUND)]**

È possibile regolare il livello audio dei diffusori surround. Il parametro può essere impostato su valori compresi tra -6,0 dB e +6,0 dB. Si consiglia di impostare [TONO DI PROVA] su [ON] per una regolazione più agevole.

[S/D] 0,0 dB\*: consente di impostare il livello di volume del diffusore surround.

- \* Questa voce viene visualizzata quando si imposta [SURROUND] su [SÌ] nell'impostazione [CONNESSIONE].

**■ [TONO DI PROVA]**

I diffusori emettono un segnale di prova per regolare [LIVELLO (ANTERIORE)] e [LIVELLO (SURROUND)].

[OFF]: non viene emesso alcun segnale di prova dai diffusori.

[ON]: durante la regolazione del livello, il segnale di prova viene emesso dai singoli diffusori in sequenza. Se viene selezionata una delle voci di [IMPOSTAZIONE DIFFUSORI], il segnale di prova viene emesso in sequenza da ciascuno dei diffusori.

Regolare il livello dell'audio attenendosi alle indicazioni riportate di seguito.

- 1** Impostare [TONO DI PROVA] su [ON].
- 2** Premere più volte </>/</> per selezionare il diffusore desiderato e il relativo livello.
- 3** Premere ⊕.
- 4** Ripetere i punti da 1 a 3.
- 5** Premere più volte </>/</> per impostare [TONO DI PROVA] su [OFF] dopo aver regolato il livello del diffusore.

**Suggerimento**

- Per regolare il volume di tutti i diffusori contemporaneamente, utilizzare il comando VOLUME sull'unità oppure premere VOLUME +/- sul telecomando.
- Per ripristinare le impostazioni predefinite quando si modifica un'impostazione, selezionare la voce e premere CLEAR. Si noti che l'impostazione [CONNESSIONE] è l'unica per la quale non viene ripristinata l'impostazione predefinita.

## Preselezione delle stazioni radio

È possibile preselezionare 20 stazioni FM. Prima della sintonizzazione, si raccomanda di ridurre il volume al minimo.

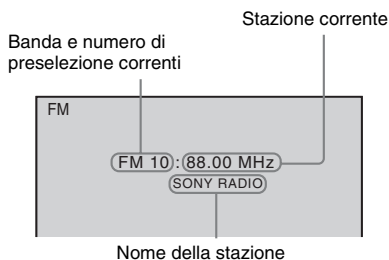

**1** Premere più volte **FUNCTION +/-** finché sul display del pannello frontale viene visualizzata l'indicazione **"TUNER FM"**.

**2** Tenere premuto **TUNING +/-** finché non ha inizio la ricerca automatica.

La scansione si interrompe quando il sistema si sintonizza su una stazione. Sul display del pannello frontale vengono visualizzate le indicazioni **"TUNED"** e **"ST"** (programma stereo).

**3** Premere **SYSTEM MENU**.

**4** Premere più volte **↑/↓** fino a quando non viene visualizzata l'indicazione **"MEMORY"** sul display del pannello frontale.

**5** Premere **⊕** o **→**.

Sul display del pannello frontale viene visualizzato un numero di preselezione.

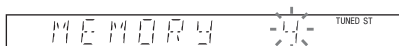

**6** Premere **↑/↓** per selezionare il numero di preselezione desiderato.

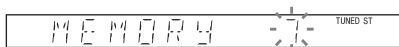

### Suggerimento

- È possibile selezionare il numero di preselezione con i tasti numerici.

**7** Premere **⊕**.

Sul display del pannello frontale viene visualizzata l'indicazione **"COMPLETE"** e la stazione viene memorizzata.

**8** Ripetere i punti da 2 a 7 per memorizzare altre stazioni.

**9** Premere **SYSTEM MENU**.

Il menu del sistema viene disattivato.

### Modifica del numero di preselezione

Selezionare il numero di preselezione desiderato premendo **PRESET +/-** (pagina 56), quindi eseguire la procedura dal punto 3.

# Ascolto della radio

Per prima cosa è necessario memorizzare le stazioni radio sul sistema (vedere “Preselezione delle stazioni radio” (pagina 55)).

- 1 Premere più volte FUNCTION +/- finché sul display del pannello frontale viene visualizzata l'indicazione “TUNER FM”.**

La radio si sintonizza sull'ultima stazione ricevuta.

- 2 Premere più volte PRESET +/- per selezionare la stazione programmata.**

Ad ogni pressione del tasto, il sistema si sintonizza su una stazione programmata.

#### Suggerimento

- È possibile selezionare il numero della stazione programmata con i tasti numerici.

- 3 Regolare il volume premendo VOLUME +/-.**

## Spegnimento della radio

Premere I/⏻.

## Ascolto di stazioni radio non programmate

Utilizzare la modalità di sintonizzazione manuale o automatica descritta al punto 2.

Per la sintonizzazione manuale, premere più volte TUNING +/-.

Per la sintonizzazione automatica, tenere premuto TUNING +/- . La sintonizzazione automatica si interrompe automaticamente quando il sistema riceve la stazione radio. Per interrompere manualmente la sintonizzazione automatica, premere TUNING +/- o ■.

## Ascolto di stazioni radio con frequenza conosciuta

Premere D.TUNING al passo 2, premere i tasti numerici per selezionare le frequenze, quindi premere ⊕.

#### Suggerimento

- Per migliorare la ricezione, riorientare le antenne collegate.

## Se un programma FM è disturbato

Se un programma FM è disturbato, è possibile selezionare la ricezione monofonica. Viene eliminato l'effetto stereo, ma la ricezione è migliore.

- 1 Premere SYSTEM MENU.**
- 2 Premere più volte ↕/↔ fino a quando non viene visualizzata l'indicazione “FM MODE” sul display del pannello frontale.**



- 3 Premere ⊕ o →.**
- 4 Premere ↕/↔ per selezionare “MONO”.**

- “STEREO”: ricezione stereofonica.
- “MONO”: ricezione monofonica.

- 5 Premere ⊕.**

L'impostazione viene configurata.

- 6 Premere SYSTEM MENU.**

Il menu del sistema viene disattivato.

## Assegnazione di un nome alle stazioni programmate

È possibile immettere un nome per le stazioni programmate. Questi nomi (ad esempio “ABC”) vengono visualizzati sul display del pannello frontale quando si seleziona una stazione. Per ciascuna stazione programmata non può essere immesso più di un nome.

#### Nota

- Non è possibile immettere un nome per le stazioni programmate del sistema dati radio RDS (pagina 58).

- 1 Premere più volte FUNCTION +/- finché sul display del pannello frontale viene visualizzata l'indicazione “TUNER FM”.**

La radio si sintonizza sull'ultima stazione ricevuta.

- 2 Premere più volte PRESET +/- per selezionare la stazione programmata per la quale si desidera creare un nome indice.**

- 3 Premere SYSTEM MENU.**



- 4** Premere più volte  $\uparrow/\downarrow$  fino a quando non viene visualizzata l'indicazione "NAME IN" sul display del pannello frontale.

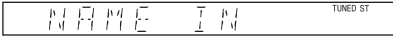

- 5** Premere  $\oplus$  o  $\rightarrow$ .

- 6** Creare un nome con  $\leftarrow/\uparrow/\downarrow/\rightarrow$ .

Premere  $\uparrow/\downarrow$  per selezionare un carattere, quindi premere  $\rightarrow$  per spostare il cursore sulla posizione successiva.



Per il nome di una stazione radio è possibile immettere lettere, numeri e altri simboli.

### In caso di errore

Premere più volte  $\leftarrow/\rightarrow$  finché il carattere da modificare non lampeggia, quindi premere  $\uparrow/\downarrow$  per selezionare il carattere desiderato.

Per cancellare il carattere, premere più volte  $\leftarrow/\rightarrow$  finché il carattere da cancellare non lampeggia, quindi premere CLEAR.

- 7** Premere  $\oplus$ .

Sul display del pannello frontale viene visualizzata l'indicazione "COMPLETE" e il nome della stazione viene memorizzato.

- 8** Premere SYSTEM MENU.

Il menu del sistema viene disattivato.

## Visualizzazione del nome della stazione o della frequenza sul display del pannello frontale

Se il sistema è impostato su "TUNER FM", è possibile controllare la frequenza tramite il display del pannello frontale.

### Premere DISPLAY.

Ad ogni pressione del tasto DISPLAY, il display del menu di controllo cambia come mostrato di seguito:

①  $\rightarrow$  ②  $\rightarrow$  ...  $\rightarrow$  ①  $\rightarrow$  ...

### Quando è impostato il nome della stazione

- ① Nome stazione  
Es. "SONY RADIO"
- ② Frequenza  
Es. "FM1 87.50"
- ③ L'impostazione "FM MODE"  
Es. "STEREO"

### Quando non è impostato il nome della stazione

- ① Frequenza  
Es. "FM1 87.50"
- ② L'impostazione "FM MODE"  
Es. "STEREO"

# Utilizzo del sistema dati radio (RDS)

## RDS (Sistema dati radio)

Il sistema dati radio (RDS) è un servizio di trasmissione che permette alle stazioni radio di inviare informazioni aggiuntive oltre al normale segnale di programma. Questo sintonizzatore dispone di comode funzionalità RDS, come la visualizzazione del nome della stazione. RDS è disponibile solo per le stazioni FM.\*

### Nota

- RDS potrebbe non funzionare correttamente se la stazione sintonizzata non trasmette correttamente il segnale RDS, o se il segnale è debole.
- \* Non tutte le stazioni FM forniscono il servizio RDS, né lo stesso tipo di servizi. Se non si conosce il sistema RDS, consultare le stazioni radio locali per ulteriori informazioni sui servizi RDS nella zona.

## Ricezione di trasmissioni RDS

### Selezionare una stazione dalla banda FM.

Quando viene sintonizzata una stazione che fornisce servizi RDS, il nome della stazione\* viene visualizzato sul display del pannello frontale.

- \* Se non si riceve una trasmissione RDS, il nome della stazione non viene visualizzato sul display del pannello frontale.

## Controllo per HDMI/Dispositivo audio esterno

# Utilizzo della funzione Controllo per HDMI per “BRAVIA” Sync

Questa funzione è disponibile solo su televisori dotati della funzione “BRAVIA” Sync.

Collegando componenti Sony compatibili con la funzione Controllo per HDMI per mezzo di un cavo HDMI, è possibile semplificare le operazioni come segue:

- Modo Theater (pagina 60)
- Riproduzione One-Touch (pagina 60)
- Spegnimento del sistema (pagina 60)
- Controllo del sistema audio (pagina 61)
- Limite Volume (pagina 61)
- Modifica della lingua (pagina 61)

Controllo per HDMI è una funzione di controllo reciproco standard utilizzata da CEC (Consumer Electronics Control) per HDMI (High-Definition Multimedia Interface).

La funzione Controllo per HDMI non è utilizzabile nelle situazioni indicate di seguito:

- Quando si collega il sistema a un componente che non è compatibile con la funzione Controllo per HDMI di Sony.
- Quando un componente non dispone di una presa HDMI.

Sul telecomando del sistema sono presenti comodi pulsanti per gestire il televisore, ad esempio THEATRE, ONE-TOUCH PLAY, TV I/O, I/⏻. Per ulteriori informazioni, consultare “Controllo del televisore tramite il telecomando in dotazione” (pagina 78) e le istruzioni per l’uso del televisore.

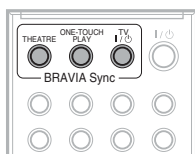

### Nota

- In base al componente collegato, la funzione Controllo per HDMI potrebbe non essere disponibile. Fare riferimento alle istruzioni per l’uso in dotazione con il componente.
- La funzione Controllo per HDMI potrebbe non essere utilizzabile se si collega un componente non prodotto da Sony, anche se tale componente è compatibile con la funzione Controllo per HDMI.

## Preparazione della funzione Controllo per HDMI

### *(Controllo per HDMI - Impostazione facile)*



Il sistema è compatibile con la funzione Controllo per HDMI - Impostazione facile. Se il televisore è compatibile con la funzione Controllo per HDMI - Impostazione facile, è possibile configurare automaticamente la funzione [CONTROLLO PER HDMI] del sistema impostandola sul televisore. Per ulteriori informazioni, consultare le istruzioni per l’uso del televisore.

Se il televisore non è compatibile con la funzione Controllo per HDMI - Impostazione facile, impostare manualmente la funzione Controllo per HDMI sul sistema e sul televisore.

- 1 Assicurarsi che il sistema e il televisore siano collegati con un cavo HDMI.**
- 2 Accendere il televisore e premere I/⏻ per accendere il sistema.**
- 3 Impostare il selettore di ingresso del televisore in modo che il segnale proveniente dall’ingresso HDMI appaia sullo schermo del televisore.**
- 4 Impostare la funzione Controllo per HDMI per il sistema e il televisore.**

Per informazioni sulla configurazione del sistema, attenersi ai punti riportati di seguito. Per informazioni sulla configurazione del televisore, consultare le istruzioni per l’uso del televisore (in base al televisore, l’impostazione predefinita della funzione Controllo per HDMI può essere OFF).

## Per attivare/disattivare la funzione [CONTROLLO PER HDMI]

- 1** Premere più volte **FUNCTION +/-** finché sul display del pannello frontale viene visualizzata l'indicazione "DVD".
- 2** Premere  **DISPLAY** quando il sistema è nel modo di arresto.  
Sullo schermo del televisore viene visualizzato il display del menu di controllo.
- 3** Premere **↑/↓** per selezionare  **[IMPOSTAZIONE]**, quindi premere **+**.  
Vengono visualizzate le opzioni relative a [IMPOSTAZIONE].
- 4** Premere **↑/↓** per selezionare **[PERSONALIZZATO]**, quindi premere **+**.  
Viene visualizzato il display di impostazione.
- 5** Premere **↑/↓** per selezionare **[IMPOSTAZIONE HDMI]**, quindi premere **+**.  
Vengono visualizzate le opzioni relative a [IMPOSTAZIONE HDMI].
- 6** Premere **↑/↓** per selezionare **[CONTROLLO PER HDMI]**, quindi premere **+**.
- 7** Premere **↑/↓** per selezionare l'impostazione, quindi premere **+**.
  - [OFF]: disattivato.
  - [ON]: attivato.

## Uso del modo Theater

### (Modo Theater)

Se il televisore è compatibile con il modo Theater, è possibile ottenere immagini di qualità ottimale, adatte ai film, mentre l'audio viene emesso automaticamente dai diffusori del sistema premendo THEATRE.

## Visione di un DVD con la pressione di un singolo tasto

### (Riproduzione One-Touch)

Con la sola pressione di ONE-TOUCH PLAY, il televisore si accende e viene impostato sul modo di ingresso DVD, quindi la riproduzione del disco viene avviata automaticamente.

#### Nota

- Riproduzione One-Touch non funziona quando si preme .

Il sistema e il televisore si comportano come indicato di seguito (esempio):

Questo sistema	TV
Si accende (se non è già acceso).	Si accende (se non è già acceso).
↓	↓
Consente di passare alla funzione "DVD".	Consente di passare all'ingresso HDMI.
↓	↓
Avvia la riproduzione del disco ed emette l'audio.	Consente di ridurre al minimo il livello dell'audio. (Controllo del sistema audio)

## Spegnimento del sistema con il televisore

### (Spegnimento del sistema)

Quando il televisore viene spento utilizzando il tasto POWER sul telecomando del televisore o TV  sul telecomando del sistema, il sistema viene spento automaticamente.

#### Nota

- Prima di utilizzare la funzione di spegnimento del sistema, impostare la funzione sul televisore. Per ulteriori informazioni, consultare le istruzioni per l'uso del televisore.
- A seconda dello stato, il sistema potrebbe rimanere acceso (ad esempio se la funzione impostata è diversa da "DVD", "TV" o "USB", oppure durante la riproduzione di un CD).

## Riproduzione dell'audio del televisore dai diffusori del sistema

### *(Controllo del sistema audio)*

È possibile riprodurre facilmente l'audio proveniente dal televisore con questo sistema. Per utilizzare questa funzione, collegare il sistema e il televisore con un cavo SCART (EURO AV) e un cavo HDMI (pagina 16).

A seconda del televisore, quando si imposta il sistema sulla funzione "TV", la funzione di controllo del sistema audio viene attivata. L'audio del televisore viene emesso dai diffusori del sistema, mentre il volume dei diffusori del televisore viene abbassato automaticamente.

È possibile utilizzare la funzione di controllo del sistema audio nel modo seguente:

- Durante la visione, quando la funzione del sistema viene impostata su "TV", l'audio del televisore viene automaticamente emesso dai diffusori del sistema.
- Mentre si sta guardando la TV e la funzione del sistema è impostata a "DVD" o "USB", l'audio della funzione del sistema selezionata viene emesso dai diffusori del sistema, e non da quelli del televisore.
- È possibile controllare il volume del sistema utilizzando il telecomando del televisore.
- Se si spegne il sistema o la funzione del sistema viene impostata su una funzione diversa da "TV", "DVD" o "USB", l'audio del televisore viene emesso dai diffusori del televisore.

La funzione di controllo del sistema audio può essere comandata anche dal menu del televisore. Per ulteriori informazioni, consultare le istruzioni per l'uso del televisore.

#### **Nota**

- Quando il televisore è nel modo PAP (Picture and Picture), la funzione di controllo del sistema audio non è utilizzabile. Quando il televisore esce dal modo PAP, il metodo di uscita del televisore ritorna ad essere quello precedente al modo PAP.

- Durante il trasferimento dei brani di un CD audio su un dispositivo USB, la funzione di controllo del sistema audio non è utilizzabile.

## Impostazione del livello di volume massimo del sistema

### *(Limite Volume)*

Se si cambia il metodo di uscita dal televisore ai diffusori del sistema utilizzando il menu del televisore o premendo THEATRE, è possibile che venga emesso un suono ad alto volume, in base al livello di volume del sistema. Per impedirlo, limitare il livello massimo del volume. Per ulteriori informazioni, vedere "[LIMITE VOLUME]" (pagina 50).

## Modifica della lingua per la visualizzazione a schermo del televisore

### *(Modifica della lingua)*

Quando si cambia la lingua per la visualizzazione a schermo del televisore, viene modificata anche la lingua di visualizzazione a schermo del sistema. Tuttavia, questa funzione non è disponibile quando siano visualizzati i messaggi a video.

# Riproduzione di file su un dispositivo USB

È possibile riprodurre file audio (file MP3/WMA/AAC)/file immagine JPEG/file video (DivX/MPEG4) memorizzati in un dispositivo USB, ad esempio un lettore di musica digitale o un supporto di memorizzazione USB (non in dotazione), collegando il dispositivo USB all'unità.

Per un elenco di dispositivi USB collegabili all'unità, vedere "Dispositivi USB riproducibili" (supplemento).

I formati audio riproducibili dal sistema sono solamente MP3/WMA/AAC\*.

\* I file con protezione del copyright (Digital Rights Management) non possono essere riprodotti dal sistema.

## Nota

- Il sistema non è in grado di riprodurre file WMA/AAC su DATA CD/DATA DVD.

## Dispositivi USB riproducibili

- Non utilizzare dispositivi USB diversi da quelli indicati. Il funzionamento dei modelli non elencati non è garantito.
- Il funzionamento non è garantito nemmeno se si utilizzano questi dispositivi USB.
- Alcuni di questi dispositivi USB potrebbero non essere disponibili per l'acquisto in determinate aree.
- Durante la riproduzione o il trasferimento di file, c'è la possibilità che queste operazioni vengano interrotte a causa di un eccessivo accumulo di elettricità statica nel sistema o nel dispositivo USB. In questo caso, rimuovere e ricollegare il dispositivo USB, quindi riprendere l'operazione dall'inizio.
- Durante la formattazione di un dispositivo USB, accertarsi di eseguire tale operazione utilizzando il dispositivo stesso o il software di formattazione specifico per il dispositivo. In caso contrario, potrebbe non essere possibile eseguire correttamente il trasferimento dal dispositivo USB a questo sistema.
- Alcuni file supportati da Walkman® non sono supportati su questo sistema.

- Quando si collega un Walkman® al sistema, effettuare la connessione dopo la scomparsa dell'indicazione "Creating Library" o "Creating Database" su Walkman®.
- Durante il trasferimento di musica su un Walkman® mediante "Media Manager for WALKMAN", utilizzare il formato MP3. Per ulteriori informazioni, consultare il manuale d'uso in dotazione con Walkman®.

## Collegamento del dispositivo USB

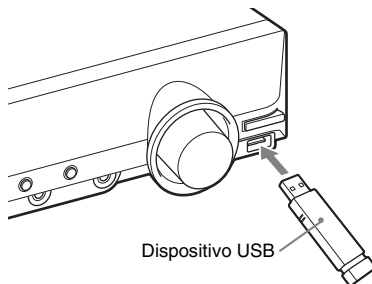

**1** Premere più volte **FUNCTION +/-** finché sul display del pannello frontale viene visualizzata l'indicazione "USB".

**2** Collegare un dispositivo USB (lettore di musica digitale o supporto di memorizzazione USB) alla porta  (USB).

Quando si collega il dispositivo USB, sul display del pannello frontale viene visualizzata l'indicazione "READING" fino a quando il sistema non ha completato la lettura di tutti i dati del dispositivo USB.

## Nota

- Non inserire a forza il dispositivo USB, onde evitare danni al dispositivo.
- Non collegare dispositivi diversi da USB.
- Potrebbero essere necessari 10 secondi prima che venga visualizzata l'indicazione "READING" sul display del pannello frontale, a seconda del tipo di dispositivo USB.

## Per rimuovere il dispositivo USB

**1** Premere **■** per interrompere la riproduzione.

**2** Premere  per spegnere il sistema.

**3** Rimuovere il dispositivo USB.

### Note sul dispositivo USB

- Il sistema è in grado di riprodurre fino a 200 cartelle, compresi album (cartelle) che non contengono file audio e file immagine JPEG. Quando il dispositivo USB contiene più di 200 cartelle, le cartelle riconosciute dal sistema dipendono dalla relativa configurazione.
- Il sistema è in grado di riprodurre i seguenti file.

File	Estensione del file
File MP3	“.mp3”
File WMA	“.wma”
File AAC	“.m4a”
File immagine JPEG	“.jpg” o “.jpeg”
File video DivX	“.avi” o “.divx”
File video MPEG4	“.mp4” o “.m4v”

Il sistema riproduce tutti i dati con l'estensione indicata, anche se non si tratta di file in formato MP3/WMA/AAC/JPEG/DivX/MPEG4. La riproduzione di questi dati può generare un forte rumore in grado di danneggiare i diffusori.

- I seguenti dispositivi USB o situazioni possono aumentare il tempo necessario per l'avvio della riproduzione:
  - Un dispositivo USB registrato con una struttura ad albero complessa.
  - Quando sono stati appena riprodotti i file audio, i file immagine JPEG o i file video di un'altra cartella.
- Alcuni dispositivi USB non possono essere riprodotti sul sistema, in base al formato del file.
- Il sistema è in grado di raggiungere una profondità pari a 8 cartelle.
- È possibile che il sistema non riesca a riprodurre un file audio, un file immagine JPEG o un file video, in base al tipo di file.
- Quando viene inserito il dispositivo USB, il sistema legge tutti i file sul dispositivo USB. Se vi sono molte cartelle o molti file sul dispositivo USB, può essere necessario del tempo per terminare la lettura.

- Non collegare il sistema e il dispositivo USB per mezzo di un hub USB.
- Con alcuni dispositivi USB collegati, dopo aver eseguito un'operazione potrebbe verificarsi un ritardo prima della successiva operazione.
- Questo sistema non supporta necessariamente tutte le funzioni fornite in un dispositivo USB collegato.
- È possibile che i file registrati da un dispositivo, quale un computer, non siano riprodotti nell'ordine di registrazione.
- L'ordine di riproduzione del sistema può differire dall'ordine di riproduzione del dispositivo USB collegato.
- Spegnerne sempre il sistema prima di rimuovere il dispositivo USB. La rimozione del dispositivo USB con il sistema acceso può danneggiare i dati sul dispositivo USB.
- Non salvare altri tipi di file o cartelle inutili su un dispositivo USB contenente file audio, file immagine JPEG o file video.
- Le cartelle che non contengono file audio, file immagine JPEG o file video, vengono saltate.
- Non è garantita la compatibilità con tutti i software di codifica/scrittura MP3/WMA/AAC, i dispositivi e i supporti di registrazione. Un dispositivo USB non compatibile può produrre rumori, interrompere la riproduzione dell'audio non essere riproducibile in assoluto.
- Non è garantita la compatibilità con tutti i software di codifica/scrittura video MPEG4, i dispositivi e i supporti di registrazione.
- Prima di utilizzare il dispositivo USB, assicurarsi che sul dispositivo USB non siano presenti file infetti da virus.

### Selezione di un file audio o di una cartella

**1** Premere più volte **FUNCTION +/-** finché sul display del pannello frontale viene visualizzata l'indicazione **“USB”**.

**2** Collegare un dispositivo USB alla porta  (**USB**).

Dopo la lettura di tutti i dati sul dispositivo USB, sullo schermo del televisore viene visualizzato l'elenco delle cartelle.

### 3 Premere DISPLAY.

Sullo schermo del televisore viene visualizzato il display del menu di controllo.

### 4 Premere per selezionare [MEZZO COMUNICAZIONE], quindi premere .

Vengono visualizzate le opzioni relative a [MEZZO COMUNICAZIONE].

### 5 Se è stato selezionato [MUSICA], premere DVD MENU. Se è stata effettuata una selezione diversa da [MUSICA], premere per selezionare [MUSICA], quindi premere .

Viene visualizzato un elenco delle cartelle contenenti file audio.

La cartella selezionata è evidenziata in giallo.



### 6 Premere per selezionare una cartella.

#### ■ Per riprodurre i file audio in una cartella



Premere  per iniziare la riproduzione della cartella selezionata.

#### ■ Per selezionare un file audio

Premere .

Viene visualizzato l'elenco dei file contenuti nella cartella.



Premere  per selezionare un file, quindi premere .

Il sistema avvia la riproduzione del file selezionato. È possibile disattivare la visualizzazione dell'elenco dei file premendo DVD MENU. Premendo nuovamente DVD MENU viene visualizzato l'elenco delle cartelle.

#### Suggerimento

- Il sistema può riconoscere fino a 150 file audio in una singola cartella.



### Per passare alla pagina successiva o precedente

Premere  / .



### Per arrestare la riproduzione

Premere .

### Per riprodurre il file audio successivo o precedente

Premere  per riprodurre il file audio successivo. Premere due volte  per riprodurre il file audio precedente.

Quando si preme  una volta, è possibile passare all'inizio del file audio corrente.

È possibile selezionare la cartella successiva continuando a premere  dopo l'ultimo file della cartella corrente, ma non è possibile tornare alla cartella precedente premendo . Per tornare alla cartella precedente, selezionare la cartella nell'elenco delle cartelle.

### Per tornare al display precedente

Premere  RETURN.

### Per attivare/disattivare il display

Premere DVD MENU.

### Per selezionare la cartella con il telecomando

Nel modo di riproduzione o pausa, è possibile selezionare rapidamente la cartella desiderata premendo .

### Altre operazioni

Vedere "Altre operazioni" (pagina 28).



## Selezione di un file immagine JPEG o di una cartella



**1** Premere più volte **FUNCTION +/-** finché sul display del pannello frontale viene visualizzata l'indicazione "USB".

**2** Collegare un dispositivo USB alla porta  (USB).



Dopo la lettura di tutti i dati sul dispositivo USB, sullo schermo del televisore viene visualizzato l'elenco delle cartelle.

**3** Premere  **DISPLAY**.

Sullo schermo del televisore viene visualizzato il display del menu di controllo.

**4** Premere  per selezionare  [MEZZO COMUNICAZIONE], quindi premere .

Vengono visualizzate le opzioni relative a [MEZZO COMUNICAZIONE].

**5** Se è stato selezionato [FOTO], premere **DVD MENU**. Se è stata selezionata un'opzione diversa da [FOTO], premere  per selezionare [FOTO], quindi premere .

Viene visualizzato un elenco delle cartelle contenenti file JPEG.

La cartella selezionata è evidenziata in giallo.

ELENCO CARTELLE	
01	Happy birthday
02	Travelling 01
03	2003.08.20
04	Flowers
05	Travelling 02
06	Animals
07	2003.11.16
08	2003.12.03

**6** Premere  per selezionare una cartella.

■ Per passare alla pagina successiva o precedente

Premere  / .

■ Per riprodurre come presentazione di diapositive i file immagine JPEG in una cartella

Premere  per iniziare la riproduzione della cartella selezionata.





Le immagini JPEG vengono riprodotte come presentazione di diapositive. È possibile cambiare l'intervallo della presentazione di diapositive (pagina 66) e aggiungere ad essa alcuni effetti (pagina 66).

■ Per selezionare un file immagine JPEG visualizzando il browser delle immagini

Premere **PICTURE NAVI**.

Le anteprime dei file immagine JPEG nella cartella vengono visualizzate in 16 schermate secondarie.

1	2	3	4
5	6	7	8
9	10	11	12
13	14	15	16





Premere  /  /  /  per selezionare i file immagine JPEG da visualizzare, quindi premere .

Per tornare alla schermata precedente, premere  **RETURN**.

### Suggerimento



• Il sistema può riconoscere fino a 150 file immagine JPEG in una singola cartella.

## Per riprodurre il file immagine JPEG successivo o precedente

Premere  /  quando non è visualizzato il display del menu di controllo. È possibile selezionare la cartella successiva continuando a premere  dopo l'ultima immagine della cartella corrente, ma non è possibile tornare alla cartella precedente premendo . Per tornare alla cartella precedente, selezionare la cartella nell'elenco delle cartelle.

## Per ruotare un file immagine JPEG

Quando sullo schermo del televisore è visualizzato un file immagine JPEG, è possibile ruotare il file immagine JPEG in incrementi di 90 gradi.

Premere / mentre si sta visualizzando un file immagine JPEG.

Premere CLEAR per tornare alla visualizzazione normale.

### Nota

- Non è possibile ruotare il file immagine JPEG quando si imposta [RISOLUZIONE JPEG] in [IMPOSTAZIONE HDMI] su [(1920 × 1080i) HD □] o [(1920 × 1080i) HD].

## Per arrestare la riproduzione

Premere .

## Per attivare/disattivare il display

Premere DVD MENU.

## Per selezionare la cartella con il telecomando

Nel modo di riproduzione o pausa, è possibile selezionare rapidamente la cartella desiderata premendo  +/-.

## Altre operazioni

Vedere “Altre operazioni” (pagina 28).

## Selezione della durata della presentazione dei file immagine JPEG

### 1 Premere DISPLAY.

Sullo schermo del televisore viene visualizzato il display del menu di controllo.

### 2 Premere / per selezionare [INTERVALLO], quindi premere .

Vengono visualizzate le opzioni relative a [INTERVALLO].

### 3 Premere / per selezionare un'impostazione.

- [NORMALE]: consente di impostare la durata standard.
- [RIDOTTO]: consente di impostare una durata minore rispetto a [NORMALE].

- [PROLUNGATO 1]: consente di impostare una durata superiore rispetto a [NORMALE].
- [PROLUNGATO 2]: consente di impostare una durata superiore rispetto a [PROLUNGATO 1].

## 4 Premere .

### Nota

- La visualizzazione di alcuni file immagine JPEG potrebbe richiedere più tempo rispetto all'opzione selezionata. Vale soprattutto per i file immagine JPEG in formato progressivo o per i file immagine JPEG da 3.000.000 pixel o più.

## Selezione di un effetto di transizione per i file immagine JPEG nella presentazione di diapositive

### 1 Premere DISPLAY.

Sullo schermo del televisore viene visualizzato il display del menu di controllo.

### 2 Premere / per selezionare [EFFETTO], quindi premere .

Vengono visualizzate le opzioni relative a [EFFETTO].

### 3 Premere / per selezionare un'impostazione.

- [MODALITÀ 1]: il file immagine JPEG scorre dall'alto verso il basso.
- [MODALITÀ 2]: il file immagine JPEG si estende da sinistra verso destra sullo schermo del televisore.
- [MODALITÀ 3]: il file immagine JPEG si estende dal centro sullo schermo del televisore.
- [MODALITÀ 4]: l'effetto di transizione dei file immagine JPEG viene selezionato casualmente.
- [MODALITÀ 5]: il file immagine JPEG successivo si sovrappone all'immagine precedente.
- [OFF]: disattivato.

## 4 Premere .

### Nota

- L'impostazione [EFFETTO] non è utilizzabile quando si imposta [RISOLUZIONE JPEG] in

[IMPOSTAZIONE HDMI] su [(1920 × 1080i) HD □] o [(1920 × 1080i) HD] (pagina 51).

## Selezione di un file video o di una cartella

**1** Premere più volte **FUNCTION +/-** finché sul display del pannello frontale viene visualizzata l'indicazione "USB".

**2** Collegare un dispositivo USB alla porta **↔ (USB)**.

Dopo la lettura di tutti i dati sul dispositivo USB, sullo schermo del televisore viene visualizzato l'elenco delle cartelle.

**3** Premere **☰ DISPLAY**.

Sullo schermo del televisore viene visualizzato il display del menu di controllo.

**4** Premere **↑/↓** per selezionare **[MEZZO COMUNICAZIONE]**, quindi premere **⊕**.

Vengono visualizzate le opzioni relative a **[MEZZO COMUNICAZIONE]**.

**5** Se è stato selezionato **[VIDEO]**, premere **DVD MENU**. Se è stata fatta una selezione diversa da **[VIDEO]**, premere **↑/↓** per selezionare **[VIDEO]**, quindi premere **⊕**.

Viene visualizzato un elenco delle cartelle contenenti file video.

La cartella selezionata è evidenziata in giallo.

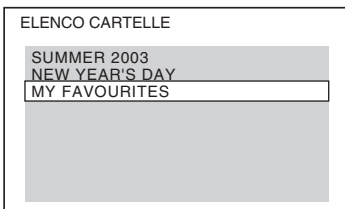

**6** Premere **↑/↓** per selezionare una cartella.

■ **Per riprodurre i file video in una cartella**

Premere **▷** per iniziare la riproduzione della cartella selezionata.

■ **Selezione di un file video**

Premere **⊕**.

Viene visualizzato l'elenco dei file contenuti nella cartella.

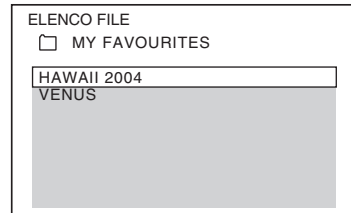

Premere **↑/↓** per selezionare un file, quindi premere **⊕**.

Il sistema avvia la riproduzione del file selezionato. È possibile disattivare la visualizzazione dell'elenco dei file premendo **DVD MENU**. Premendo nuovamente **DVD MENU** viene visualizzato l'elenco delle cartelle.

**Per passare alla pagina successiva o precedente**

Premere **•→ / ←•**.

**Per arrestare la riproduzione**

Premere **■**.

**Riproduzione del file video successivo o precedente**

Premere **▶▶** per riprodurre il file video successivo. Premere due volte **◀◀** per riprodurre il file video precedente.

Quando si preme **◀◀** una volta, è possibile passare all'inizio del file video corrente.

È possibile selezionare la cartella successiva continuando a premere **▶▶** dopo l'ultimo file della cartella corrente, ma non è possibile tornare alla cartella precedente premendo **◀◀**.

Per tornare alla cartella precedente, selezionare la cartella nell'elenco delle cartelle.

**Per tornare al display precedente**

Premere **↶ RETURN**.

**Per attivare/disattivare il display**

Premere **DVD MENU**.

## Per selezionare la cartella con il telecomando

Nel modo di riproduzione o pausa, è possibile selezionare rapidamente la cartella desiderata premendo  +/-.

## Altre operazioni

vedere “Altre operazioni” (pagina 28).

### Nota

- Per i dettagli sul file video, vedere “Riproduzione di file video” (pagina 43).

## Selezione della priorità di riproduzione del tipo di file

È possibile selezionare la priorità di riproduzione quando il dispositivo USB contiene elementi multimediali misti (file audio, file immagine JPEG o file video).



**1** Premere più volte **FUNCTION +/-** finché sul display del pannello frontale viene visualizzata l'indicazione “USB”.

**2** Collegare un dispositivo USB alla porta  (USB).

Dopo la lettura di tutti i dati sul dispositivo USB, sullo schermo del televisore viene visualizzato l'elenco delle cartelle.

**3** Premere  **DISPLAY**.

Sullo schermo del televisore viene visualizzato il display del menu di controllo.

**4** Premere  per selezionare **[MEZZO COMUNICAZIONE]**, quindi premere .

Vengono visualizzate le opzioni relative a **[MEZZO COMUNICAZIONE]**.

**5** Premere  per selezionare un'impostazione.

- **[MUSICA]**: la riproduzione dei file audio ha la priorità.
- **[VIDEO]**: la riproduzione dei file video ha la priorità.
- **[FOTO]**: la riproduzione dei file immagine JPEG ha la priorità. È possibile riprodurre i file immagine JPEG come presentazione di diapositive.



**6** Premere .

Per i dettagli sulla priorità di riproduzione dei tipi di file con l'impostazione **[MEZZO COMUNICAZIONE]**, vedere “Priorità di riproduzione dei tipi di file” (pagina 102).



## Visualizzazione dell'elenco di file audio/file immagine JPEG/file video

**1** Premere  **DISPLAY** durante la riproduzione.

Sullo schermo del televisore viene visualizzato il display del menu di controllo.

**2** Premere  per selezionare **[RICERCA]**, quindi premere .

Vengono visualizzate le opzioni relative a **[RICERCA]**.

**3** Premere  per selezionare l'elenco desiderato, quindi premere .

- **[ELENCO CARTELLE]**: viene visualizzato l'elenco delle cartelle. Eseguire il punto 6 di “Selezione di un file audio o di una cartella” (pagina 63), “Selezione di un file immagine JPEG o di una cartella” (pagina 65) o “Selezione di un file video o di una cartella” (pagina 67).
- **[ELENCO IMMAGINI]** (solo file immagine JPEG): le anteprime dei file immagine JPEG nella cartella vengono visualizzate in 16 schermate secondarie. Eseguire il punto 2 di “Selezione di un file immagine JPEG o di una cartella” (pagina 65).

## Riproduzione ripetuta

*(Riproduzione ripetuta)*

È possibile riprodurre in modo ripetuto i file audio/file immagine JPEG/file video sul dispositivo USB.

**1** Premere  **DISPLAY** durante la riproduzione.

Sullo schermo del televisore viene visualizzato il display del menu di controllo.

## 2 Premere $\uparrow/\downarrow$ per selezionare $\leftarrow$ [RIPETIZIONE], quindi premere $\oplus$ .

Vengono visualizzate le opzioni relative a [RIPETIZIONE].

## 3 Premere $\uparrow/\downarrow$ per selezionare la voce da ripetere.

- [OFF]: disattivato.
- [MEMORIA]: consente di ripetere tutte le cartelle sul dispositivo USB.
- [CARTELLA]: consente di ripetere la cartella corrente.
- [BRANO] (solo file audio): consente di ripetere il file corrente.
- [FILE] (solo file video): consente di ripetere il file corrente.

## 4 Premere $\oplus$ .

La voce viene selezionata.

### Per tornare al modo di riproduzione normale

Premere CLEAR o selezionare [OFF] nel punto 3.

### Per disattivare il display del menu di controllo

Premere più volte  $\text{☰}$  DISPLAY fino a disattivare il display del menu di controllo.

## Ricerca di un file o di una cartella

È possibile effettuare la ricerca su un dispositivo USB di file audio, file immagine JPEG, file video o cartelle. Poiché i file audio, i file immagine JPEG e i file video sono contrassegnati da numeri univoci sul dispositivo USB, è possibile selezionare il file audio, il file immagine JPEG o il file video desiderato immettendo il numero corrispondente.

## 1 Premere $\text{☰}$ DISPLAY.

Sullo schermo del televisore viene visualizzato il display del menu di controllo.

## 2 Premere $\uparrow/\downarrow$ per scegliere il metodo di ricerca.

- [BRANO]: file audio.
- [FILE]: file immagine JPEG/file video.
- [CARTELLA]: cartelle.

[\*\* (\*\*)] è selezionato (\*\* indica un numero).

Il numero fra parentesi indica il numero totale di file audio, file immagine JPEG, file video o cartelle.

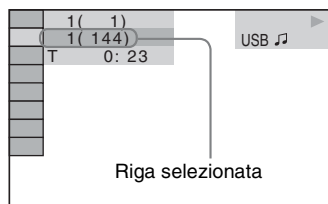

## 3 Premere $\oplus$ .

[\*\* (\*\*)] cambia in [- (\*\*)].

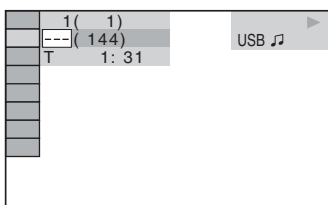

## 4 Premere $\uparrow/\downarrow$ o i tasti numerici per selezionare il numero desiderato.

In caso di errore, premere una volta CLEAR per cancellare il numero.

## 5 Premere $\oplus$ .

Il sistema avvia la riproduzione partendo dal numero selezionato.

## Visualizzazione delle informazioni di un file audio sul display del pannello frontale

### Premere più volte DISPLAY.

Ad ogni pressione del tasto DISPLAY durante la riproduzione del dispositivo USB, il display cambia come mostrato di seguito:

① ↔ ②

① Tempo di riproduzione e numero del brano corrente

② Nome del brano (file)\*

\* Se un file MP3 contiene un tag ID3, il sistema visualizza il nome di una cartella o di un brano (file) tratto dalle informazioni del tag ID3.

Il sistema supporta 1.0/1.1/2.2/2.3.

La visualizzazione delle informazioni del tag ID3 ver. 2.2/2.3 tag ha la priorità quando un singolo file MP3 contiene tag ID3 sia ver. 1.0/1.1 sia ver. 2.2/2.3.

#### Nota

- Se non è possibile visualizzare il nome di un file audio, sul display del pannello frontale viene visualizzata l'indicazione "\*\*".
- Il nome file potrebbe non essere visualizzato, a seconda del tipo di testo.
- Il tempo di riproduzione dei file audio potrebbe non essere visualizzato correttamente.

## Visualizzazione delle informazioni di un file audio/file video sullo schermo del televisore

È possibile visualizzare le informazioni di un file audio/file video, quali informazioni temporali, nome della cartella/file audio/file video e bit rate (quantità di dati per secondo dell'audio corrente) sullo schermo del televisore.

### Premere DISPLAY durante la riproduzione.

Le informazioni del file audio vengono visualizzate sullo schermo del televisore.

## Esempio di riproduzione di un file audio

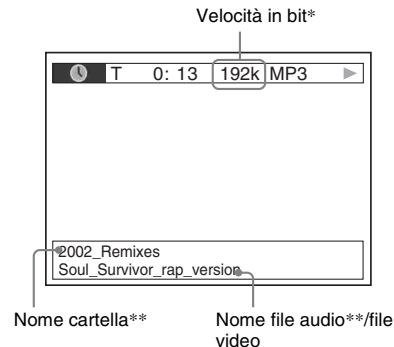

\* Appare durante la riproduzione di un file audio.

\*\* Se un file MP3 contiene un tag ID3, il sistema visualizza il nome di una cartella o di un brano (file) tratto dalle informazioni del tag ID3.

Il sistema supporta 1.0/1.1/2.2/2.3.

La visualizzazione delle informazioni del tag ID3 ver. 2.2/2.3 tag ha la priorità quando un singolo file MP3 contiene tag ID3 sia ver. 1.0/1.1 sia ver. 2.2/2.3.

#### Nota

- I caratteri e i simboli di alcune lingue potrebbero non essere visualizzati.
- A seconda del tipo di file in fase di riproduzione, il sistema può visualizzare solo un numero limitato di caratteri. Inoltre, a seconda del file, non tutti i caratteri di testo vengono visualizzati.

## Visualizzazione delle informazioni sulla data di un file immagine JPEG

Durante la riproduzione è possibile visualizzare la data se con i dati del file immagine JPEG è stato registrato il tag Exif\*.

### Premere DISPLAY durante la riproduzione.

Sullo schermo del televisore viene visualizzato il display del menu di controllo.

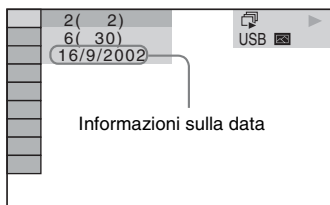

\* Lo standard “Exchangeable Image File Format” (formato file immagini interscambiabile) è un formato grafico per le fotocamere digitali definito da Japan Electronics and Information Technology Industries Association (JEITA).

## Trasferimento di brani su un dispositivo USB

È possibile trasferire i brani di un CD audio su un dispositivo USB, codificandoli nel formato MP3. Inoltre, è possibile trasferire in un dispositivo USB i file MP3 presenti su un DATA CD/DATA DVD.

Per informazioni sul collegamento del dispositivo USB, vedere “Collegamento del dispositivo USB” (pagina 62).

La musica trasferita è limitata all’uso privato. L’uso della musica oltre questi limiti richiede l’autorizzazione dei detentori del copyright.

### Note sul trasferimento USB



- Non collegare l’unità e il dispositivo USB per mezzo di un hub USB.
- Assicurarsi che nel dispositivo USB vi sia spazio sufficiente per il trasferimento.
- Non rimuovere il dispositivo USB durante il trasferimento.
- Le tracce trasferite da un CD vengono create come file MP3 a 128 kbps.
- I file MP3 trasferiti da un DATA CD/DATA DVD vengono trasferiti con la stessa velocità in bit dei file MP3 originali.
- Le informazioni di testo del CD non vengono trasferite nei file MP3 creati.
- Se si interrompe un trasferimento in corso, il file MP3 in fase di creazione viene eliminato.
- Il trasferimento si arresta automaticamente nei seguenti casi:
  - Viene esaurito lo spazio sul dispositivo USB durante il trasferimento.
  - Il numero di file MP3 sul dispositivo USB raggiunge il limite di file che il sistema è in grado di riconoscere.
- È possibile memorizzare fino a 150 file in una cartella.
- È possibile memorizzare fino a 199 cartelle in un singolo dispositivo USB.
- Se una cartella o un file che si sta tentando di trasferire è già esistente sul dispositivo USB con lo stesso nome, viene aggiunto un numero

sequenziale dopo il nome, senza sovrascrivere la cartella o il file originale.

## Trasferimento di brani da un CD audio a un dispositivo USB

- 1 **Caricare un CD audio.**
- 2 Premere  **DISPLAY** quando il sistema è nel modo di arresto.

Sullo schermo del televisore viene visualizzato il display del menu di controllo.

- 3 Premere  per selezionare  [TRASFERIMENTO USB], quindi premere .

- 4 Premere .

Sul display del pannello frontale viene visualizzata l'indicazione "READING" fino a quando i brani registrati sul CD audio vengono mostrati sullo schermo del televisore.

### Nota

- Sono necessari diversi minuti per visualizzare i brani, in base al numero di brani presenti.

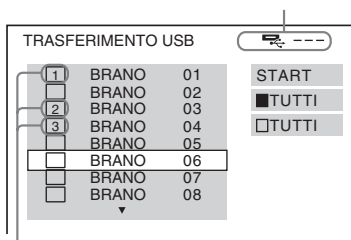

- 5 **Selezionare un brano che si desidera trasferire.**

Spazio rimanente sul dispositivo USB





Brani da trasferire.

### ■ Per selezionare il brano desiderato



Premere  per selezionare il brano, quindi premere .

I brani vengono contrassegnati nell'ordine di selezione.



### ■ Per selezionare tutti i brani sul CD audio



Premere  per selezionare [■ TUTTI], quindi premere .

### ■ Per cancellare il brano

Premere  per selezionare il brano, quindi premere . Il contrassegno viene rimosso dal brano.

### ■ Per cancellare tutti i brani

Premere  per selezionare [ TUTTI], quindi premere .

- 6 Premere  per selezionare [START], quindi premere .

Il sistema inizia il trasferimento e visualizza lo stato dell'operazione.



Per annullare il trasferimento, premere .



## Trasferimento di file MP3 da DATA CD/DATA DVD su un dispositivo USB

- 1 **Caricare un DATA CD/DATA DVD.**

- 2 Premere  **DISPLAY** quando il sistema è nel modo di arresto.

Sullo schermo del televisore viene visualizzato il display del menu di controllo.

- 3 Premere  per selezionare  [TRASFERIMENTO USB], quindi premere .

- 4 Premere  per selezionare [BRANO] o [CARTELLA], quindi premere .

• [BRANO]: vengono visualizzate i brani registrati sul DATA CD/DATA DVD. È possibile trasferire i file MP3 desiderati.

• [CARTELLA]: vengono visualizzate le cartelle registrate sul DATA CD/DATA DVD. È possibile trasferire tutti i file MP3 nella cartella. Procedere al punto 6.

Sul display del pannello frontale viene visualizzata l'indicazione "READING" fino a quando i brani e le cartelle non vengono mostrati sullo schermo del televisore.

### Nota

- Sono necessari diversi minuti per visualizzare i brani e le cartelle, in base al numero di brani/ cartelle presenti.



**5** Premere  $\uparrow/\downarrow$  per selezionare la cartella desiderata, quindi premere  $\oplus$ .

Vengono visualizzati i file MP3 nella cartella selezionata.

**6** Selezionare un file MP3 o una cartella da trasferire.

Spazio rimanente sul dispositivo USB

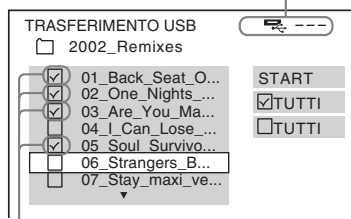

File MP3/cartelle da trasferire.

■ **Per selezionare il file MP3/cartella desiderato**

Premere  $\uparrow/\downarrow$  per selezionare il file MP3 o la cartella, quindi premere  $\oplus$ .

I file MP3 e le cartelle vengono contrassegnati.

■ **Per selezionare tutti i file MP3 e le cartelle**

Premere  $\leftarrow/\uparrow/\downarrow/\rightarrow$  per selezionare [ TUTTI], quindi premere  $\oplus$ .

■ **Per cancellare il file MP3/cartella**

Premere  $\uparrow/\downarrow$  per selezionare il file MP3 o la cartella, quindi premere  $\oplus$ . Il contrassegno viene rimosso dal file MP3/cartella.

■ **Per cancellare tutti i file MP3/cartelle**

Premere  $\leftarrow/\uparrow/\downarrow/\rightarrow$  per selezionare [ TUTTI], quindi premere  $\oplus$ .

**7** Premere  $\leftarrow/\uparrow/\downarrow/\rightarrow$  per selezionare [START], quindi premere  $\oplus$ .

Il sistema inizia il trasferimento e visualizza lo stato dell'operazione.

Per annullare il trasferimento, premere ■.

## Trasferimento con la pressione di un singolo tasto

È possibile trasferire brani/file MP3 in un dispositivo USB utilizzando REC TO USB.

## Per trasferire tutti i i brani su un CD audio o tutti i file MP3 su un dispositivo USB

I brani di un CD audio possono essere trasferiti su un dispositivo USB codificandoli nel formato MP3.

**1** Caricare un CD audio/DATA CD/DATA DVD.

**2** Premere ■.

**3** Premere REC TO USB sull'unità.

REC TO USB si illumina e sul display del pannello frontale viene visualizzato "READING". Successivamente, sul display del pannello frontale vengono visualizzati alternatamente "PUSH PLAY" e lo spazio rimanente sul dispositivo USB.

**4** Premere ► sull'unità.

Viene avviato il trasferimento.

Al termine del trasferimento, viene visualizzato "COMPLETE" sul display del pannello frontale, quindi il disco e il dispositivo USB vengono fermati automaticamente.

Per annullare il trasferimento, premere ■.

## Per trasferire un singolo brano su un CD audio o un singolo file MP3 su un dispositivo USB

È possibile trasferire il brano/file MP3 attualmente in riproduzione. Un brano di un CD audio può essere trasferito su un dispositivo USB codificandolo nel formato MP3.

**1** Caricare un CD audio/DATA CD/DATA DVD.

**2** Selezionare il brano/file MP3 desiderato, quindi premere ►.

Viene avviata la riproduzione del brano/file MP3 selezionato.

**3** Premere REC TO USB sull'unità.

REC TO USB si illumina e sul display del pannello frontale viene visualizzato "READING". Successivamente, sul display del pannello frontale vengono visualizzati alternatamente "PUSH PLAY" e lo spazio rimanente sul dispositivo USB.

## 4 Premere ► sull'unità.

Viene avviato il trasferimento del brano/file MP3 selezionato.

Al termine del trasferimento, viene visualizzato "COMPLETE" sul display del pannello frontale, quindi il disco e il dispositivo USB vengono fermati automaticamente.

Per annullare il trasferimento, premere ■.

## Regole di generazione di cartelle e file

Durante il trasferimento su un dispositivo USB, viene creata una cartella "MUSIC" direttamente all'interno di "ROOT". Cartelle e file vengono generati all'interno di questa cartella "MUSIC", come indicato di seguito, in base al metodo di trasferimento e alla sorgente.

- Durante il trasferimento di tutti i brani su un CD audio o di tutti i file MP3 su un DATA CD/ DATA DVD

Sorgente	Nome cartella	Nome file
MP3	Identico alla sorgente di trasferimento <sup>1)</sup>	
CD audio	"FLDR001" <sup>2)</sup>	"TRACK001" <sup>3)</sup>

- Durante il trasferimento di un singolo brano su un CD audio o di un singolo file MP3 su un DATA CD/DATA DVD

Sorgente	Nome cartella	Nome file
MP3	"REC1-MP3" <sup>4)</sup>	Identico alla sorgente di trasferimento <sup>1)</sup>
CD audio	"REC1-CD" <sup>4)</sup>	"TRACK001" <sup>3)</sup>

<sup>1)</sup>Per il nome vengono utilizzati fino a 64 caratteri (estensione compresa).

<sup>2)</sup>Il nome alle cartelle viene assegnato in ordine numerico.

<sup>3)</sup>Il nome ai file viene assegnato in ordine numerico.

<sup>4)</sup>Un nuovo file viene trasferito nella cartella "REC1-MP3" o "REC1-CD" ogni volta che viene eseguito il trasferimento REC1.

## Cancellazione di file audio su un dispositivo USB

È possibile cancellare file audio (".mp3", ".wma" o ".m4a") sul dispositivo USB.

**1** Premere più volte FUNCTION +/- finché sul display del pannello frontale viene visualizzata l'indicazione "USB".

**2** Premere ↑/↓ per selezionare una cartella.

■ Per cancellare tutti i file audio in una cartella

Premere CLEAR.

■ Per cancellare un file audio

Premere ⊕.

Viene visualizzato l'elenco dei file contenuti nella cartella.

Premere ↑/↓ per selezionare il file audio desiderato, quindi premere CLEAR.

**3** Premere ←/→ per selezionare [Si], quindi premere ⊕.

Per annullare, selezionare [NO], quindi premere ⊕.

### Nota

- Non rimuovere il dispositivo USB durante la cancellazione.
- Se la cartella da cancellare contiene file in formato non audio o sottocartelle, questi elementi vengono cancellati dall'elenco sullo schermo del televisore, ma non dal dispositivo USB.

# Utilizzo di un telefono cellulare Sony Ericsson

È possibile collegare un telefono cellulare Sony Ericsson al sistema e ascoltare la musica sul cellulare attraverso questo sistema, oppure trasferire musica dal sistema al telefono cellulare.

**1 Collegare il telefono cellulare alla porta  (USB).**

**2 Impostare la modalità di trasferimento dati del telefono cellulare su File Transfer (memoria di massa).**

Per ulteriori informazioni, consultare le istruzioni per l'uso fornite insieme al telefono cellulare.

**3 Eseguire la riproduzione o il trasferimento attraverso il sistema.**

- Riproduzione: vedere “Riproduzione di file su un dispositivo USB” (pagina 62).
- Trasferimento: vedere “Trasferimento di brani su un dispositivo USB” (pagina 71).

#### Nota

- Collegare con questo sistema con il telefono cellulare acceso.
- Usare il cavo USB fornito con il telefono cellulare per collegarsi con il sistema.
- Mentre il telefono cellulare è collegato con il sistema, non inserire né staccare la scheda di memoria.
- Alcuni file supportati dal telefono cellulare potrebbero non essere supportati dal sistema.
- Quando un brano è registrato in una playlist musicale sul telefono cellulare ed esso viene eliminato mediante questo sistema, l'elemento della playlist non viene modificato.

# Uso dell'adattatore DIGITAL MEDIA PORT

L'adattatore DIGITAL MEDIA PORT (DMPORT) consente di ascoltare l'audio proveniente da una sorgente audio portatile o da un computer. Collegando l'adattatore DIGITAL MEDIA PORT, è possibile ascoltare il suono dal componente collegato al sistema.

Gli adattatori DIGITAL MEDIA PORT disponibili dipendono dalla zona.

Per ulteriori informazioni sul collegamento dell'adattatore DIGITAL MEDIA PORT, vedere a pagina 17.

#### Nota

- Non collegare adattatori diversi da quelli DIGITAL MEDIA PORT.
- Non collegare o scollegare l'adattatore DIGITAL MEDIA PORT dall'unità quando il sistema è acceso.

## Riproduzione dal componente collegato al sistema

**1 Premere più volte FUNCTION +/- finché sul display del pannello frontale viene visualizzata l'indicazione “DMPORT”.**

**2 Avviare la riproduzione sul componente collegato.**

L'audio e le immagini del componente collegato vengono riprodotte sul sistema o sul televisore collegato.

Per ulteriori informazioni sull'operazione, consultare le istruzioni per l'uso dell'adattatore DIGITAL MEDIA PORT.

#### Nota

- In base al tipo di adattatore DIGITAL MEDIA PORT in uso, vengono emesse anche le immagini. In questo caso, il sistema emette solo il segnale EURO AV  OUTPUT (TO TV) indipendentemente dal tipo di segnale video.

**Suggerimento**

- In base al tipo di adattatore DIGITAL MEDIA PORT, il componente collegato può essere utilizzato con i tasti del telecomando o dell'unità. La seguente figura mostra, a titolo esemplificativo, i tasti che possono essere utilizzati.

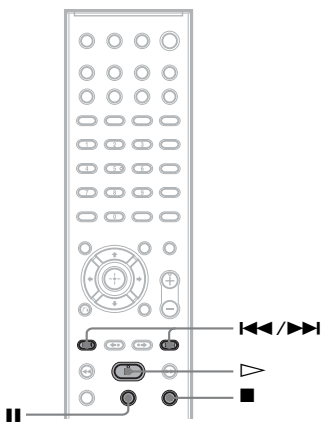

## Audio surround ottimale per una stanza

### [FORMAZ. DIFFUSORI]

Secondo la forma della stanza, non è possibile installare alcuni diffusori. Per ottenere un miglior audio surround, Sony consiglia di stabilire prima la posizione dei diffusori.

**1** Premere più volte **FUNCTION +/-** finché sul display del pannello frontale viene visualizzata l'indicazione "DVD".

**2** Premere  **DISPLAY** quando il sistema è nel modo di arresto.

Sullo schermo del televisore viene visualizzato il display del menu di controllo.

**3** Premere **↑/↓** per selezionare  **[IMPOSTAZIONE]**, quindi premere **+**.

Vengono visualizzate le opzioni relative a **[IMPOSTAZIONE]**.

**4** Premere **↑/↓** per selezionare **[PERSONALIZZATO]**, quindi premere **+**.

Viene visualizzato il display di impostazione.

**5** Premere **↑/↓** per selezionare **[IMPOSTAZIONE AUDIO]**, quindi premere **+**.

Vengono visualizzate le opzioni relative a **[IMPOSTAZIONE AUDIO]**.

**6** Premere **↑/↓** per selezionare **[FORMAZ. DIFFUSORI]**, quindi premere **+**.

Vengono visualizzate le opzioni relative a **[FORMAZ. DIFFUSORI]**.

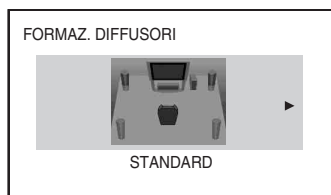

**7** Premere **←/→** per selezionare un'impostazione.

- **[STANDARD]**: selezionare questa opzione se si installano tutti i diffusori normalmente.
- **[SENZA CENTRALE]**: selezionare questa opzione se si installano solo i diffusori anteriori e surround.
- **[SENZA SURROUND]**: selezionare questa opzione se si installano solo i diffusori anteriori e centrale.
- **[SOLO ANTERIORE]**: selezionare questa opzione se si installano solo i diffusori anteriori.
- **[TUTTI ANTERIORI]**: selezionare questa opzione se si installano tutti i diffusori davanti alla posizione di ascolto.
- **[TUTTI ANTER - SENZA CENTR]**: selezionare questa opzione se si installano i diffusori anteriori e surround davanti alla posizione di ascolto.

**8** Premere **+**.

# Controllo del televisore tramite il telecomando in dotazione

Per controllare il televisore (solo Sony) si possono utilizzare i seguenti tasti. Utilizzare questi tasti (tranne TV I/⏻, THEATRE e TV INPUT) mentre si tiene premuto il tasto TV.

## Nota

- A seconda del televisore, è possibile che non sia consentito comandare il televisore o utilizzare alcuni dei tasti.

Tasto	Funzioni possibili
TV I/⏻	Spegnere o accendere il televisore.
THEATRE	Consente di ottenere immagini di qualità ottimale, adatte ai film.
TV INPUT	Commutare la sorgente di ingresso del televisore fra il televisore e altre sorgenti.
VOLUME +/-*	Regolare il volume del televisore.
PROG +/-*	Selezionare il canale televisivo.
Tasti numerici*, -/-* ENTER*	Selezionare il canale televisivo.
TOOLS*	Consente di visualizzare il menu per il display corrente.
RETURN*	Consente di ritornare al canale o al livello precedente del menu del televisore.
MENU*	Visualizza il menu del televisore.
MUTING*	Consente di disattivare temporaneamente l'audio.
←/↑/↓/→*, ⊕ *	Selezionare la voce nel menu.

\* Utilizzare questi tasti durante la pressione del tasto TV.

# Gestione degli effetti sonori

## Rafforzamento delle frequenze dei bassi

Il sistema consente di potenziare i bassi.

### Premere DYNAMIC BASS.

Sul display del pannello frontale viene visualizzata l'indicazione "D. BASS ON" e le frequenze dei bassi vengono rafforzate.

### Per disattivare l'effetto sonoro

Premere di nuovo DYNAMIC BASS.

## Ascolto dell'audio a basso volume

È possibile riprodurre effetti sonori o dialoghi con risultati analoghi a quelli di una sala cinematografica, anche a basso volume. È utile per la visione notturna dei film.

### Premere NIGHT.

Sul display del pannello frontale viene visualizzata l'indicazione "NIGHT ON" e l'effetto audio viene attivato.

## Nota

- L'effetto non è utilizzabile per un Super Audio CD. Quando si carica un Super Audio CD durante "NIGHT ON", l'effetto sonoro viene disattivato automaticamente.
- Quando l'audio viene emesso dal diffusore centrale, l'effetto è più pronunciato e consente di ascoltare più facilmente i dialoghi. Quando l'audio non viene emesso dal diffusore centrale, o quando si utilizzano le cuffie, il sistema regola in modo ottimale il volume.

### Per disattivare l'effetto sonoro

Premere di nuovo NIGHT.

## Perfezionamento dell'audio compresso

È possibile perfezionare l'audio compresso, ad esempio di un file audio MP3.

Questo effetto viene attivato automaticamente quando tutte le seguenti condizioni sono soddisfatte:

- La funzione è impostata su “DMPORT”, “AUDIO” o “USB”.
- “DEC. MODE” è impostato su “A.F.D. STD” o “A.F.D. MULTI”.
- Le cuffie non sono collegate.

### Per disattivare l'effetto sonoro

Selezionare un'impostazione diversa da “A.F.D. STD” o “A.F.D. MULTI” per “DEC. MODE” (pagina 24).

## Selezione dell'effetto adatto alla sorgente

È possibile selezionare un modo audio adatto per i filmati o la musica.

**Premere più volte SOUND MODE durante la riproduzione fino a quando il modo desiderato non viene visualizzato sul display del pannello frontale.**

- “AUTO”: il sistema seleziona automaticamente il modo “MOVIE” (l'indicatore MOVIE si illumina) o “MUSIC” (l'indicatore MUSIC si illumina) per produrre l'effetto audio in base alla sorgente.
- “MOVIE”: il sistema fornisce l'audio per i filmati. L'indicatore MOVIE si illumina.
- “MUSIC”: il sistema fornisce l'audio per la musica. L'indicatore MUSIC si illumina.

#### Nota

- Durante la riproduzione di un Super Audio CD, questa funzione non è utilizzabile.
- Non è possibile utilizzare queste voci di impostazione se si collegano le cuffie all'unità.

## Modifica del livello di ingresso audio dai componenti collegati

Durante l'ascolto dell'audio proveniente da un componente collegato alla presa EURO AV ➔ OUTPUT (TO TV) sul pannello posteriore o alla presa AUDIO IN sul pannello frontale, si possono verificare delle distorsioni. La distorsione dipende dalle caratteristiche del componente collegato; non si tratta di un problema di funzionamento.

Per prevenire la distorsione, ridurre il livello di ingresso sull'unità.

- 1** Premere più volte **FUNCTION +/-** finché sul display del pannello frontale viene visualizzata l'indicazione "TV" o "AUDIO".
- 2** Premere **SYSTEM MENU**.
- 3** Premere più volte **↑/↓** finché sul display del pannello frontale viene visualizzata l'indicazione "ATTENUATE", quindi premere **⊕** o **→**.
- 4** Premere **↑/↓** per selezionare un'impostazione.
  - "ATT ON": consente di attenuare il livello di ingresso. Il livello di uscita viene modificato.
  - "ATT OFF": livello di ingresso normale.
- 5** Premere **⊕**.  
L'impostazione viene configurata.
- 6** Premere **SYSTEM MENU**.  
Il menu del sistema viene disattivato.

## Uso della funzione di spegnimento programmato (Sleep Timer)

È possibile impostare il sistema in modo che si spenga a un'ora preimpostata, in modo da addormentarsi al suono della musica. È possibile preimpostare l'ora con incrementi di 1-10 minuti.

### Premere SLEEP.

Ad ogni pressione di SLEEP, il display dei minuti (tempo residuo) cambia di 10 minuti. Quando si imposta la funzione di spegnimento programmato, sul display del pannello frontale lampeggia l'indicazione "SLEEP".

### Per visualizzare il tempo residuo

Premere una volta SLEEP.

### Per modificare il tempo residuo

Premere più volte SLEEP per selezionare il tempo desiderato.

### Per annullare la funzione Sleep Timer

Premere più volte SLEEP finché sul display del pannello frontale viene visualizzata l'indicazione "SLEEP OFF".

### Impostazione della funzione di spegnimento programmato dal menu di sistema

- 1** Premere **SYSTEM MENU**.
- 2** Premere più volte **↑/↓** finché sul display del pannello frontale viene visualizzata l'indicazione "SLEEP", quindi premere **⊖** o **→**.
- 3** Premere **↑/↓** per selezionare un'impostazione.  
Il display dei minuti (tempo residuo) cambia di 10 minuti.

#### Suggerimento

- Il tempo residuo può essere selezionato con i tasti numerici. In questo caso, il tempo può



essere preselezionato con incrementi di 1 minuto.

#### **4** Premere $\oplus$ .

L'impostazione viene applicata e l'indicazione "SLEEP" lampeggia sul display del pannello frontale.

#### **5** Premere **SYSTEM MENU**.

Il menu del sistema viene disattivato.

## **Regolazione della luminosità del display del pannello frontale**

È possibile impostare la luminosità del display del pannello frontale su due livelli.

#### **Premere DIMMER.**

Ogni volta che si preme DIMMER, la luminosità del display del pannello frontale cambia.

### **Per impostare la luminosità del display del pannello frontale con il menu di sistema**

#### **1** Premere **SYSTEM MENU**.

#### **2** Premere più volte $\uparrow/\downarrow$ finché sul display del pannello frontale viene visualizzata l'indicazione "DIMMER", quindi premere $\oplus$ o $\rightarrow$ .

#### **3** Premere più volte $\uparrow/\downarrow$ per selezionare la luminosità del display del pannello frontale.

- "DIMMER OFF": il display del pannello frontale è luminoso.
- "DIMMER ON": il display del pannello frontale è scuro.

#### **4** Premere $\oplus$ .

L'impostazione viene configurata.

#### **5** Premere **SYSTEM MENU**.

Il menu del sistema viene disattivato.

# Visualizzazione di informazioni relative al disco



## Visualizzazione del tempo di riproduzione e del tempo residuo sul display del pannello frontale

### Premere più volte DISPLAY.

Ad ogni pressione del tasto DISPLAY, il display del menu di controllo cambia come mostrato di seguito:

① → ② → ... → ① → ...

Alcune voci visualizzate potrebbero scomparire dopo qualche secondo.

#### ■ DVD VIDEO/DVD-VR

- ① Tempo di riproduzione del titolo corrente
- ② Tempo residuo del titolo corrente
- ③ Tempo di riproduzione del capitolo corrente
- ④ Tempo residuo del capitolo corrente
- ⑤ Nome del disco
- ⑥ Titolo e capitolo

#### ■ VIDEO CD (senza funzioni PBC)/Super Audio CD/CD

- ① Tempo di riproduzione del brano corrente
- ② Tempo residuo del brano corrente
- ③ Tempo di riproduzione del disco
- ④ Tempo residuo del disco
- ⑤ Nome del brano
- ⑥ Brano e indice\*

\* Solo VIDEO CD/Super Audio CD.

#### ■ Super VCD

- ① Tempo di riproduzione del brano corrente
- ② Testo del brano
- ③ Brano e numero di indice

#### ■ DATA CD (file MP3)/DATA DVD (file MP3)

- ① Tempo di riproduzione e numero del brano corrente
- ② Nome del brano (file)\*

\* Se un file MP3 contiene un tag ID3, il sistema visualizza il nome di album o un titoli in base alle informazioni del tag ID3.

Il sistema supporta ID3 nelle versioni 1.0/1.1/2.2/2.3.

La visualizzazione delle informazioni del tag ID3 ver. 2.2/2.3 ha la priorità quando un singolo file MP3 contiene tag ID3 sia ver. 1.0/1.1 sia ver. 2.2/2.3.

#### ■ DATA CD (file video)/DATA DVD (file video)

- ① Tempo di riproduzione del file corrente
- ② Nome del file corrente
- ③ Album e numero del file corrente

#### Nota

- Il sistema può visualizzare solo il primo livello del testo del DVD/CD, come il nome del disco o il titolo.
- Se non è possibile visualizzare il nome di un file MP3, sul display del pannello frontale viene visualizzata l'indicazione “\*”.\*
- Il nome del disco o del brano potrebbe non essere visualizzato. Ciò dipende dal tipo di testo.
- Il tempo di riproduzione dei file MP3 e dei file video potrebbe non essere visualizzato correttamente.

#### Suggerimento

- Quando il sistema riproduce un VIDEO CD con funzioni PBC, viene visualizzato il tempo di riproduzione.

## Visualizzazione del tempo di riproduzione e del tempo residuo sullo schermo del televisore

### 1 Premere DISPLAY durante la riproduzione.

Sullo schermo del televisore viene visualizzata la schermata mostrata di seguito.

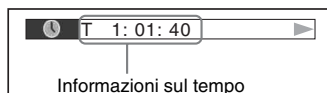

Informazioni sul tempo

## 2 Premere DISPLAY più volte per cambiare le informazioni sulla durata.

Il display e i tipi di tempo che è possibile visualizzare dipendono dal disco in fase di riproduzione.

### ■ DVD VIDEO/DVD-VR

- T \*\*: \*\*: \*\*  
Tempo di riproduzione del titolo corrente
- T\_ \*\*: \*\*: \*\*  
Tempo rimanente del titolo corrente
- C \*\*: \*\*: \*\*  
Tempo di riproduzione del capitolo corrente
- C\_ \*\*: \*\*: \*\*  
Tempo rimanente del capitolo corrente

### ■ VIDEO CD (senza funzioni PBC)

- \*\*: \*\*: \*\*  
Tempo di riproduzione della scena corrente

### ■ VIDEO CD (senza funzioni PBC)/ Super Audio CD/CD

- T \*\*: \*\*: \*\*  
Tempo di riproduzione del brano corrente
- T\_ \*\*: \*\*: \*\*  
Tempo rimanente del brano corrente
- D \*\*: \*\*: \*\*  
Tempo di riproduzione del disco corrente
- D\_ \*\*: \*\*: \*\*  
Tempo rimanente del disco corrente

### ■ DATA CD (file MP3)/DATA DVD (file MP3)

- T \*\*: \*\*: \*\*  
Tempo di riproduzione del brano corrente

### ■ DATA CD (file video)/DATA DVD (file video)

- \*\*: \*\*: \*\*: \*\*  
Tempo di riproduzione del file corrente

#### Nota

- I caratteri e i simboli di alcune lingue potrebbero non essere visualizzati.
- A seconda del tipo di disco in fase di riproduzione, il sistema può visualizzare solo un numero limitato di

caratteri. Inoltre, a seconda del disco, non tutti i caratteri di testo vengono visualizzati.

## Visualizzazione delle informazioni di riproduzione del disco

### Visualizzazione del testo del DVD/Super Audio CD/CD

Premere più volte DISPLAY durante la riproduzione per visualizzare il testo registrato sul DVD/Super Audio CD/CD.

Il testo del DVD/Super Audio CD/CD viene visualizzato solo se è stato registrato sul disco. Non è possibile modificare il testo. Se il disco non contiene testo, viene visualizzato “NO TEXT”.

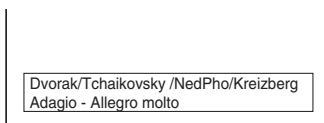

### Per visualizzare il testo del DATA CD/DATA DVD (file MP3/file video)

Premendo DISPLAY durante la riproduzione di file MP3 o file video registrati su un DATA CD/DATA DVD, è possibile visualizzare il nome della cartella/file MP3/file video e il bit rate della riproduzione audio (numero di dati per secondo dell'audio corrente) sullo schermo del televisore.

### Esempio di riproduzione di un file audio

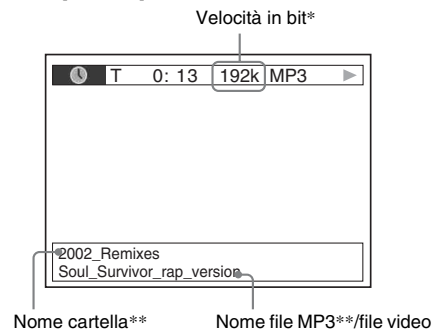

\* Appare durante la riproduzione di un file MP3 su DATA CD/DATA DVD.

\*\* Se un file MP3 contiene un tag ID3, il sistema visualizza il nome di album o un titolo in base alle informazioni del tag ID3.

Il sistema supporta ID3 nelle versioni 1.0/1.1/2.2/2.3.

La visualizzazione delle informazioni del tag ID3 ver. 2.2/2.3 ha la priorità quando un singolo file MP3 contiene tag ID3 sia ver. 1.0/1.1 sia ver. 2.2/2.3.

## Visualizzazione delle informazioni sulla data di un file immagine JPEG

Durante la riproduzione è possibile visualizzare la data se con i dati del file immagine JPEG è stato registrato il tag Exif\*.

Premere  **DISPLAY** durante la riproduzione.

Sullo schermo del televisore viene visualizzato il display del menu di controllo.

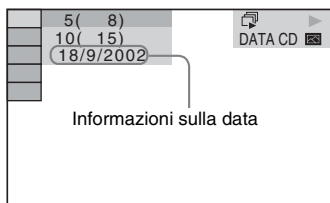

\* Lo standard "Exchangeable Image File Format" (formato file immagini interscambiabile) è un formato grafico per le fotocamere digitali definito da Japan Electronics and Information Technology Industries Association (JEITA).

## Ripristino delle impostazioni predefinite

Ripristino dei parametri di sistema, ad esempio le stazioni preselezionate, ai valori predefiniti

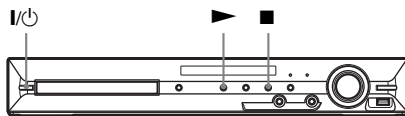



- 1 Premere I/O per accendere il sistema.
- 2 Premere contemporaneamente ■, ▶, e I/O sull'unità.

Sul display del pannello frontale viene visualizzato "COLD RESET" e il sistema ritorna alle impostazioni predefinite.

## Ripristino delle impostazioni [IMPOSTAZIONE] predefinite

È possibile ripristinare le impostazioni di [IMPOSTAZIONE] (pagina 48) diverse da [PROTEZIONE] alle impostazioni predefinite.

- 1 Premere più volte **FUNCTION +/-** finché sul display del pannello frontale viene visualizzata l'indicazione "DVD".
- 2 Premere  **DISPLAY** quando il sistema è nel modo di arresto. Sullo schermo del televisore viene visualizzato il display del menu di controllo.
- 3 Premere **↑/↓** per selezionare  **[IMPOSTAZIONE]**, quindi premere **⊕**. Vengono visualizzate le opzioni relative a [IMPOSTAZIONE].

**4** Premere  $\uparrow/\downarrow$  per selezionare [PERSONALIZZATO], quindi premere

$\oplus$  .

Viene visualizzato il display di impostazione.

**5** Premere  $\uparrow/\downarrow$  per selezionare [IMPOSTAZIONE SISTEMA], quindi premere  $\oplus$  .

Vengono visualizzate le opzioni relative a [IMPOSTAZIONE SISTEMA].

**6** Premere  $\uparrow/\downarrow$  per selezionare [REIMPOSTA], quindi premere  $\rightarrow$  .

**7** Premere  $\leftarrow/\rightarrow$  per selezionare [SÌ].

Per uscire dalla procedura e tornare al display del menu di controllo, selezionare [NO].

**8** Premere  $\oplus$  .

Non premere  $I/\text{power}$  durante la reimpostazione del sistema, poiché questo processo richiede alcuni secondi.

**Nota**

- Anche le impostazioni [MEZZO COMUNICAZIONE], [INTERVALLO], [EFFETTO] e [MULTI/2CH] ritornano ai valori predefiniti.

## Precauzioni

### Alimentazione

- Scollegare l'unità dalla presa a muro se si prevede di non utilizzarla per un periodo prolungato. Scollegare l'unità afferrando il cavo di alimentazione dalla spina, mai tirando il cavo stesso.

### Installazione

- Collocare il sistema in un ambiente che consenta un'adeguata circolazione d'aria per prevenire il surriscaldamento interno.
- Se l'unità viene utilizzata ad alto volume per periodi prolungati, l'involucro esterno diventa caldo al tatto. Non è un problema di funzionamento. Tuttavia, evitare di toccare l'apparecchio. Per evitare il surriscaldamento del sistema, non collocarlo in luoghi in cui la ventilazione non sia adeguata.
- Non ostruire le prese di ventilazione collocando oggetti sul sistema. Il sistema è dotato di un amplificatore ad elevata potenza. Se le prese di ventilazione sono bloccate, il sistema potrebbe surriscaldarsi e non funzionare correttamente.
- Non collocare il sistema su superfici morbide (tappeti, coperte, ecc.) o in prossimità di materiali tessili (tendaggi o simili) che potrebbero ostruirne le prese di ventilazione.
- Non installare il sistema in prossimità di fonti di calore quali radiatori o condotti d'aria calda, oppure in luoghi soggetti alla luce solare diretta, a polvere eccessiva, a vibrazioni meccaniche o a urti.
- Non installare il sistema in posizione inclinata. L'unità è progettata per essere utilizzata esclusivamente in posizione orizzontale.
- Tenere il sistema e i dischi lontani da componenti contenenti magneti potenti, quali forni a microonde o diffusori di grandi dimensioni.
- Non collocare oggetti pesanti sul sistema.

### Funzionamento

- Lo spostamento del sistema da un luogo freddo a uno caldo o il suo utilizzo in un ambiente molto umido potrebbero comportare la formazione di condensa sulle lenti all'interno dell'unità. Questa situazione potrebbe impedire il corretto funzionamento del sistema. In questo caso, rimuovere il disco e lasciare acceso il sistema per circa mezz'ora, per consentire l'evaporazione della condensa.
- Estrarre il disco durante lo spostamento del sistema; diversamente, si potrebbe danneggiare il disco.

- Se un oggetto dovesse cadere all'interno dell'unità, scollegare l'unità e farla controllare da personale qualificato prima di utilizzarla nuovamente.

### Regolazione del volume

- Non alzare eccessivamente il volume durante l'ascolto di una parte di brano con livelli di suono molto bassi o con segnali audio assenti. Nel caso in cui venisse riprodotto improvvisamente un suono a livello massimo, i diffusori potrebbero subire danni.

### Pulizia

- Pulire l'unità, il pannello e i comandi utilizzando un panno morbido leggermente inumidito con una soluzione detergente delicata. Non utilizzare alcun tipo di spugna o polvere abrasiva, né solventi come alcool o benzina. Per qualsiasi domanda o problema riguardante il sistema, rivolgersi al rivenditore Sony più vicino.

### Dischi di pulizia, detergenti per dischi/lenti

- **Non utilizzare dischi di pulizia o detergenti per dischi/lenti (anche di tipo liquido o spray). Potrebbero provocare anomalie di funzionamento.**

### Colori del televisore

- Se vengono rilevate irregolarità dei colori dello schermo del televisore causate dai diffusori, spegnere il televisore e riaccenderlo dopo 15 - 30 minuti. Se il problema persiste, allontanare i diffusori dal televisore.

#### IMPORTANTE

Attenzione: questo sistema è in grado di mantenere sullo schermo del televisore un fermo immagine o un'indicazione per un tempo indeterminato. Se un fermo immagine o un'indicazione rimangono visualizzati per un periodo prolungato, lo schermo del televisore potrebbe subire danni permanenti. I televisori a retroproiezione sono particolarmente soggetti a questo problema.

### Spostamento del sistema

Prima di spostare il sistema, assicurarsi che non vi siano dischi inseriti, quindi rimuovere il cavo di alimentazione CA dalla presa a muro.

# Note sui dischi

## Trattamento dei dischi

- Per mantenere i dischi puliti, impugnarli sul bordo. Evitare di toccarne la superficie.
- Non applicare carta né nastro adesivo sui dischi.



- Non esporre i dischi alla luce solare diretta o a fonti di calore, quali condotti di aria calda, né lasciarli in un'auto parcheggiata al sole, poiché la temperatura interna potrebbe aumentare considerevolmente.
- Dopo la riproduzione, riporre i dischi nell'apposita custodia.

## Pulizia

- Prima della riproduzione, passare un panno pulito sui dischi. Procedere dal centro verso l'esterno.



- Non utilizzare solventi come benzina, trementina, detersivi disponibili in commercio o spray antistatici per dischi in vinile.

Il sistema può riprodurre solo dischi circolari standard. L'utilizzo di dischi non standard o di forme particolari (es. rettangolari, a cuore o a stella) potrebbe causare problemi di funzionamento.

Non utilizzare dischi ai quali siano stati applicati accessori disponibili in commercio, quali etichette o anelli.

# Risoluzione dei problemi

Se durante l'utilizzo del sistema si verifica una delle situazioni descritte di seguito, consultare questa guida alla risoluzione dei problemi prima di richiedere la riparazione. Se il problema persiste, rivolgersi al rivenditore Sony più vicino.

Se il personale addetto all'assistenza cambia delle parti durante la riparazione, tali parti potrebbero essere trattenute.

## Alimentazione

Sintomo	Soluzione
Il sistema non si accende.	<ul style="list-style-type: none"><li>• Verificare che il cavo di alimentazione CA sia collegato in modo saldo.</li><li>• Premere <b>I/⏻</b> dopo la scomparsa di "STANDBY" dal display del pannello frontale.</li></ul>
Se sul display del pannello frontale vengono visualizzate alternatamente le indicazioni "PROTECTOR" e "PUSH POWER".	<p>Premere <b>I/⏻</b> per spegnere il sistema, quindi controllare quanto segue dopo la scomparsa dell'indicazione "STANDBY".</p> <ul style="list-style-type: none"><li>• I cavi dei diffusori + e - sono in cortocircuito?</li><li>• Si stanno utilizzando solo i diffusori specificati?</li><li>• Le prese di ventilazione del sistema sono ostruite?</li><li>• Dopo aver effettuato questi controlli e aver risolto gli eventuali problemi, accendere il sistema. Se non si riesce a trovare la causa del problema neppure dopo aver effettuato tali controlli, rivolgersi al rivenditore Sony più vicino.</li></ul>



## Immagine

Sintomo	Soluzione
Non viene riprodotta alcuna immagine.	<ul style="list-style-type: none"><li>• Il cavo SCART (EURO AV) non è collegato saldamente.</li><li>• Il cavo SCART (EURO AV) è danneggiato.</li><li>• L'unità non è collegata alla presa EURO AV <math>\rightarrow</math> OUTPUT (TO TV) corretta (pagina 16).</li><li>• L'ingresso video del televisore non è impostato in modo da consentire la visualizzazione delle immagini del sistema.</li><li>• Verificare il metodo di uscita del sistema (pagina 16).</li><li>• Ricollegare il cavo di collegamento in modo saldo.</li><li>• L'unità è collegata a un dispositivo di ingresso che non è compatibile con HDCP (High-bandwidth Digital Content Protection) (l'indicazione "HDMI" sul pannello frontale non si accende) (pagina 16).</li><li>• Se la presa HDMI OUT viene utilizzata per l'uscita video, la modifica del tipo di segnale video in uscita dalla presa HDMI OUT potrebbe consentire la risoluzione del problema (pagina 22). Collegare il televisore e l'unità utilizzando una presa video diversa da HDMI OUT, quindi commutare l'ingresso del televisore sull'ingresso video collegato per vedere le immagini sullo schermo. Cambiare il tipo di segnale video emesso dalla presa HDMI OUT, quindi riportare l'ingresso del televisore su HDMI. Se le immagini non sono ancora visibili, ripetere la procedura provando altre opzioni.</li><li>• Durante l'uso della funzione "DMPOR", il segnale video viene trasmesso solamente dalla presa EURO AV <math>\rightarrow</math> OUTPUT (TO TV).</li></ul>



Sintomo	Soluzione
L'immagine è disturbata.	<ul style="list-style-type: none"> <li>• Il disco è sporco o presenta delle imperfezioni.</li> <li>• Se il segnale della presa EURO AV  OUTPUT (TO TV) è distorto, cambiare il tipo di segnale video emesso dalla presa HDMI OUT impostando [RISOLUZIONE HDMI] in [IMPOSTAZIONE HDMI] su [720 × 480p]* (pagina 22). <ul style="list-style-type: none"> <li>* Potrebbe essere visualizzato [720 × 480/576p] a seconda del paese di utilizzo.</li> </ul> </li> </ul>
Anche se il formato di visualizzazione è stato impostato su [TIPO TV] in [IMPOSTAZIONE VIDEO], l'immagine non riempie lo schermo del televisore.	<ul style="list-style-type: none"> <li>• Il formato di visualizzazione sul disco è fisso.</li> </ul>
Sullo schermo del televisore vengono rilevate irregolarità dei colori.	<p>I diffusori del sistema contengono parti magnetiche, pertanto è possibile che si verifichi distorsione magnetica. Se sullo schermo del televisore vengono rilevate irregolarità dei colori, verificare quanto segue.</p> <ul style="list-style-type: none"> <li>• Se i diffusori vengono utilizzati con un proiettore o un televisore CRT, installare i diffusori ad almeno 0,3 m dal televisore.</li> <li>• Se l'irregolarità del colore persiste, spegnere il televisore e riaccenderlo dopo 15 - 30 minuti.</li> <li>• Se vengono emessi fruscii, allontanare i diffusori dal televisore.</li> <li>• Verificare che non vi siano oggetti magnetici (elementi magnetici sul supporto del televisore, dispositivi medici, giocattoli e così via) nelle vicinanze dei diffusori.</li> </ul>

## Audio

Sintomo	Soluzione
Non viene riprodotto alcun suono.	<ul style="list-style-type: none"> <li>• Il cavo del diffusore non è collegato saldamente.</li> <li>• Premere MUTING sul telecomando se sul display del pannello frontale è visualizzata l'indicazione "MUTING ON".</li> <li>• Il sistema è nel modo pausa o riproduzione al rallentatore. Premere  per tornare al modo di riproduzione normale.</li> <li>• È in corso l'avanzamento o il riavvolgimento rapido. Premere  per tornare al modo di riproduzione normale.</li> <li>• Verificare le impostazioni dei diffusori (pagina 53).</li> <li>• I segnali audio del Super Audio CD non vengono emessi dalla presa HDMI OUT.</li> <li>• Il componente collegato alla presa HDMI OUT non è conforme al formato del segnale audio; in questo caso, impostare [AUDIO (HDMI)] su [ON] in [IMPOSTAZIONE HDMI] (pagina 51).</li> </ul>
Non viene emesso audio dalla presa HDMI OUT.	<ul style="list-style-type: none"> <li>• Impostare [AUDIO (HDMI)] in [IMPOSTAZIONE HDMI] su [ON] (pagina 51).</li> <li>• La presa HDMI OUT è collegata a un dispositivo DVI (Digital Visual Interface) (le prese DVI non accettano segnali audio).</li> <li>• La presa HDMI OUT non consente di riprodurre l'audio dei Super Audio CD.</li> <li>• Provare la seguente procedura: ① Spegnere e riaccendere il sistema. ② Spegnere e riaccendere il componente collegato. ③ Scollegare e ricollegare il cavo HDMI.</li> </ul>

<b>Sintomo</b>	<b>Soluzione</b>
I suoni provenienti da sinistra e da destra non sono bilanciati o sono invertiti.	<ul style="list-style-type: none"> <li>• Accertarsi che i diffusori e i componenti siano collegati correttamente e saldamente.</li> </ul>
Il subwoofer non emette audio.	<ul style="list-style-type: none"> <li>• Verificare i collegamenti e le impostazioni dei diffusori (pagine 15, 53).</li> </ul>
Vengono emessi forti ronzii e disturbi.	<ul style="list-style-type: none"> <li>• Accertarsi che i diffusori e i componenti siano collegati saldamente.</li> <li>• Controllare che i cavi di collegamento siano distanti da un trasformatore o motore e ad almeno 3 metri di distanza dal televisore o da una sorgente di luce fluorescente.</li> <li>• Allontanare il televisore dai componenti audio.</li> <li>• Le spine e le prese sono sporche. Pulirle con un panno leggermente inumidito con alcol.</li> <li>• Pulire il disco.</li> </ul>
Il suono perde l'effetto stereo quando viene riprodotto un VIDEO CD, un CD o un file MP3.	<ul style="list-style-type: none"> <li>• Selezionare l'audio stereofonico premendo AUDIO (pagina 29).</li> <li>• Accertarsi che il sistema sia collegato correttamente.</li> </ul>
Durante la riproduzione di una traccia audio Dolby Digital, DTS o MPEG audio, è difficile percepire l'effetto surround.	<ul style="list-style-type: none"> <li>• Verificare l'impostazione "DEC. MODE" (pagina 24).</li> <li>• Verificare i collegamenti e le impostazioni dei diffusori (pagine 15, 53).</li> <li>• A seconda del DVD, il segnale di uscita potrebbe non essere smistato su tutti i 5.1 canali. Il segnale potrebbe essere monofonico o stereofonico anche se il brano audio è registrato in formato Dolby Digital o MPEG audio.</li> </ul>
L'audio viene riprodotto solo dal diffusore centrale.	<ul style="list-style-type: none"> <li>• A seconda del disco, l'audio potrebbe essere riprodotto solo dal diffusore centrale.</li> </ul>
Il diffusore centrale non riproduce alcun suono.	<ul style="list-style-type: none"> <li>• Verificare i collegamenti e le impostazioni dei diffusori (pagine 15, 53).</li> <li>• Verificare l'impostazione "DEC. MODE" (pagina 24).</li> <li>• A seconda della sorgente, l'effetto del diffusore centrale potrebbe essere meno accentuato.</li> <li>• Viene riprodotta una sorgente a 2 canali.</li> </ul>
I diffusori surround non riproducono suoni o riproducono un suono di livello molto basso.	<ul style="list-style-type: none"> <li>• Verificare i collegamenti e le impostazioni dei diffusori (pagine 15, 53).</li> <li>• Verificare l'impostazione "DEC. MODE" (pagina 24).</li> <li>• A seconda della sorgente, l'effetto dei diffusori surround potrebbe essere meno accentuato.</li> <li>• Viene riprodotta una sorgente a 2 canali.</li> </ul>

## **Funzionamento**



<b>Sintomo</b>	<b>Soluzione</b>
Non è possibile effettuare la sintonizzazione delle stazioni radio.	<ul style="list-style-type: none"> <li>• Accertarsi che l'antenna sia collegata saldamente. Regolare l'antenna e, se necessario, collegare un'antenna esterna.</li> <li>• Il segnale delle stazioni è troppo debole (durante la sintonizzazione automatica). Usare la sintonizzazione diretta.</li> <li>• Non è stata preselezionata alcuna stazione oppure le stazioni preselezionate sono state cancellate (durante la sintonizzazione tramite ricerca delle stazioni preselezionate). Preselezionare le stazioni (pagina 55).</li> </ul>
Il telecomando non funziona.	<ul style="list-style-type: none"> <li>• Vi sono ostacoli tra il telecomando e l'unità.</li> <li>• La distanza tra il telecomando e l'unità è eccessiva.</li> <li>• Il telecomando non viene puntato verso il sensore telecomando situato sull'unità.</li> <li>• Le batterie del telecomando sono scariche.</li> </ul>

Sintomo	Soluzione
La riproduzione del disco non si avvia.	<ul style="list-style-type: none"> <li>• Non è stato inserito alcun disco.</li> <li>• Il disco è stato inserito dal lato sbagliato. Inserire il disco con il lato di riproduzione rivolto verso il basso.</li> <li>• Il disco non è posizionato correttamente sul vassoio porta disco.</li> <li>• Il sistema non consente di riprodurre CD-ROM, e così via (pagina 6).</li> <li>• Il codice di zona sul DVD non corrisponde a quello del sistema.</li> <li>• All'interno dell'unità si è creata della condensa che potrebbe danneggiare le lenti. Rimuovere il disco e lasciare l'unità accesa per circa mezz'ora.</li> </ul>
Non è possibile riprodurre file MP3.	<ul style="list-style-type: none"> <li>• Il DATA CD non è registrato in formato ISO 9660 Level 1/Level 2 o Joliet.</li> <li>• Il DATA DVD non è registrato in formato UDF (Universal Disk Format).</li> <li>• Il file MP3 non ha estensione “.mp3”.</li> <li>• Il formato dati non è MP3 anche se il brano ha estensione “.mp3”.</li> <li>• I dati non sono in formato MPEG1 Audio Layer 3.</li> <li>• Il lettore non è in grado di riprodurre brani audio in formato MP3PRO.</li> <li>• Se non è possibile cambiare l'impostazione [MEZZO COMUNICAZIONE], ricaricare il disco oppure spegnere e riaccendere il sistema.</li> </ul>
Non è possibile riprodurre file immagine JPEG.	<ul style="list-style-type: none"> <li>• Il DATA CD non è registrato in formato ISO 9660 Level 1/Level 2 o Joliet.</li> <li>• Il DATA DVD non è registrato in formato UDF (Universal Disk Format).</li> <li>• Ha un'estensione diversa da “.jpeg” o “.jpg”.</li> <li>• Le dimensioni sono superiori a 3072 (larghezza) × 2048 (altezza) pixel nel modo normale oppure a 2.000.000 pixel in caso di file immagine JPEG progressivi, utilizzati principalmente sui siti Web Internet.</li> <li>• Le immagini non entrano nello schermo del televisore e risultano ridotte.</li> <li>• Se non è possibile cambiare l'impostazione [MEZZO COMUNICAZIONE], ricaricare il disco oppure spegnere e riaccendere il sistema.</li> </ul>
Non è possibile riprodurre il file video.	<ul style="list-style-type: none"> <li>• Il file non è stato creato in formato DivX o MP4.</li> <li>• Il file ha un'estensione diversa da “.avi”, “.divx”, “.mp4” o “.m4v”.</li> <li>• Il DATA CD/DATA DVD non è stato creato in formato ISO 9660 Level 1/Level 2 o Joliet/UDF.</li> <li>• Il file video è più grande di 720 (larghezza) × 576 (altezza).</li> </ul>
I titoli di cartella/file/nome file non vengono visualizzati correttamente.	<ul style="list-style-type: none"> <li>• Il sistema è in grado di visualizzare correttamente solo i caratteri alfanumerici. Gli altri caratteri vengono visualizzati come [*].</li> </ul>
Il disco non viene riprodotto dall'inizio.	<ul style="list-style-type: none"> <li>• È stata selezionata la riproduzione programmata, la riproduzione in ordine casuale o la riproduzione ripetuta dei brani. Premere CLEAR per eliminare queste funzioni prima di avviare la riproduzione di un disco.</li> <li>• È stato selezionato il modo di ripristino riproduzione. Nel modo di arresto, premere ■ sull'unità o sul telecomando, quindi avviare la riproduzione (pagina 32).</li> <li>• Sullo schermo del televisore viene visualizzato automaticamente il titolo oppure il menu DVD o PBC.</li> </ul>
Il sistema avvia automaticamente la riproduzione del disco.	<ul style="list-style-type: none"> <li>• Per il DVD è attivata la funzione di riproduzione automatica.</li> </ul>
La riproduzione si arresta automaticamente.	<ul style="list-style-type: none"> <li>• Alcuni dischi contengono un segnale di pausa automatica. Durante la riproduzione di tali dischi, quando il sistema individua il segnale di pausa, la riproduzione viene arrestata.</li> </ul>

<b>Sintomo</b>	<b>Soluzione</b>
Non è possibile effettuare alcune operazioni quali l'arresto, la ricerca, la riproduzione al rallentatore o la riproduzione ripetuta.	<ul style="list-style-type: none"> <li>• A seconda del disco, potrebbe non essere possibile effettuare alcune di queste operazioni. Fare riferimento alle istruzioni per l'uso in dotazione con il disco.</li> </ul>
I messaggi non vengono visualizzati sullo schermo del televisore nella lingua desiderata.	<ul style="list-style-type: none"> <li>• Nel display di impostazione, selezionare la lingua desiderata per le indicazioni a schermo in [OSD] sotto [IMPOSTAZIONE LINGUA] (pagina 49).</li> </ul>
Non è possibile modificare la lingua del brano audio.	<ul style="list-style-type: none"> <li>• Il DVD in fase di riproduzione non contiene brani registrati in più lingue.</li> <li>• Il DVD non consente di modificare la lingua dell'audio.</li> </ul>
Non è possibile modificare la lingua dei sottotitoli.	<ul style="list-style-type: none"> <li>• Il DVD in fase di riproduzione non contiene sottotitoli registrati in più lingue.</li> <li>• Il DVD non consente di modificare la lingua dei sottotitoli.</li> </ul>
Non è possibile disattivare i sottotitoli.	<ul style="list-style-type: none"> <li>• Il DVD non consente di disattivare i sottotitoli.</li> </ul>
Non è possibile modificare l'angolo di inquadratura.	<ul style="list-style-type: none"> <li>• Il DVD in fase di riproduzione non contiene più angoli di inquadratura registrati (pagina 29).</li> <li>• Il DVD non consente di modificare l'angolo di inquadratura.</li> </ul>
Non è possibile espellere il disco e sul display del pannello frontale viene visualizzata l'indicazione "LOCKED".	<ul style="list-style-type: none"> <li>• Rivolgersi al rivenditore Sony o al servizio di assistenza autorizzato Sony.</li> </ul>
Sullo schermo del televisore viene visualizzata l'indicazione [ERRORE DI LETTURA DATI] durante la riproduzione di un DATA CD o DATA DVD.	<ul style="list-style-type: none"> <li>• Il file MP3/file immagine JPEG/file video che si desidera riprodurre è danneggiato.</li> <li>• I dati non sono in formato MPEG1 Audio Layer 3.</li> <li>• Il formato del file immagine JPEG non è conforme allo standard DCF.</li> <li>• Il file ha estensione ".jpg" o ".jpeg", ma non è in formato JPEG.</li> <li>• Il file che si desidera riprodurre ha estensione ".avi" o ".divx", ma non è in formato DivX, oppure è in formato DivX ma non è conforme ai profili DivX Certified.</li> <li>• Il file che si desidera riprodurre ha estensione ".mp4" o ".m4v", ma non è in formato MP4, oppure è in formato MP4 ma non è conforme ai Simple Profiles MPEG4.</li> </ul>
Il sistema non funziona normalmente.	<ul style="list-style-type: none"> <li>• Scollegare il cavo di alimentazione CA dalla presa a muro e ricollegarlo dopo qualche minuto.</li> </ul>

Sintomo	Soluzione
La funzione Controllo per HDMI non è attiva.	<ul style="list-style-type: none"> <li>• Se “HDMI” non si accende sul display del pannello frontale, controllare il collegamento HDMI (pagina 16).</li> <li>• Impostare [CONTROLLO PER HDMI] in [IMPOSTAZIONE HDMI] su [ON] (pagina 50).</li> <li>• Accertarsi che il componente collegato sia compatibile con la funzione [CONTROLLO PER HDMI].</li> <li>• Verificare che il cavo di alimentazione CA del componente sia collegato in modo saldo.</li> <li>• Controllare l’impostazione del componente collegato per la funzione Controllo per HDMI. Fare riferimento alle istruzioni per l’uso in dotazione con il componente.</li> <li>• Se si modifica il collegamento HDMI, si collega e si scollega il cavo di alimentazione CA, o si verifica un’interruzione di corrente, impostare [CONTROLLO PER HDMI] in [IMPOSTAZIONE HDMI] su [OFF], quindi impostare [CONTROLLO PER HDMI] in [IMPOSTAZIONE HDMI] su [ON] (pagina 50).</li> <li>• Per ulteriori informazioni, vedere “Utilizzo della funzione Controllo per HDMI per “BRAVIA” Sync” (pagina 59).</li> </ul>
Mentre si utilizza la funzione di controllo del sistema audio non viene emesso alcun suono dal televisore né dal sistema.	<ul style="list-style-type: none"> <li>• Impostare [AUDIO (HDMI)] in [IMPOSTAZIONE HDMI] su [ON] (pagina 51).</li> <li>• Accertarsi che il televisore collegato sia compatibile con la funzione di controllo del sistema audio.</li> <li>• Per ulteriori informazioni, vedere “Utilizzo della funzione Controllo per HDMI per “BRAVIA” Sync” (pagina 59).</li> </ul>
La selezione di ingresso del televisore non cambia automaticamente collegando il sistema e un televisore con un cavo SCART (EURO AV).	<ul style="list-style-type: none"> <li>• Impostare [CONTROLLO PER HDMI] in [IMPOSTAZIONE HDMI] su [OFF] (pagina 50).</li> </ul>

## Dispositivo USB

Sintomo	Soluzione
“OVERLOAD”, “REMOVE USB”, quindi appare “PUSH POWER” sul display del pannello frontale.	<ul style="list-style-type: none"> <li>• È stato rilevato un problema con il livello di corrente elettrica dalla porta  (USB). Spegnerne il sistema e rimuovere il dispositivo USB dalla porta  (USB). Assicurarsi che non via siano problemi con il dispositivo USB. Se la visualizzazione persiste, rivolgersi al rivenditore Sony di zona.</li> </ul>
Si sta utilizzando un dispositivo USB supportato?	<ul style="list-style-type: none"> <li>• Se si collega un dispositivo USB non supportato, è possibile che si verifichino i seguenti problemi. Per informazioni sui tipi di dispositivi supportati, vedere “Dispositivi USB riproducibili” (supplemento). <ul style="list-style-type: none"> <li>– Il dispositivo USB non viene riconosciuto.</li> <li>– I nomi di file e cartelle non sono visualizzati sul sistema.</li> <li>– La riproduzione non avviene.</li> <li>– Il suono salta.</li> <li>– Vi sono dei disturbi.</li> <li>– Viene emesso un suono distorto.</li> <li>– Il trasferimento si arresta prima del termine.</li> </ul> </li> </ul>
Non viene riprodotto alcun suono.	<ul style="list-style-type: none"> <li>• Il dispositivo USB non è collegato correttamente. Spegnerne il sistema, quindi ricollegare il dispositivo USB.</li> </ul>
Il suono è distorto.	<ul style="list-style-type: none"> <li>• La velocità in bit utilizzata per la codifica dei file audio era ridotta. Inviare al dispositivo USB file audio con velocità in bit superiori.</li> </ul>

Sintomo	Soluzione
Si sentono rumori o il suono salta.	<ul style="list-style-type: none"> <li>• Spegnerne il sistema, quindi ricollegare il dispositivo USB.</li> <li>• I rumori possono essere stati inseriti durante il processo di trasferimento. Cancellare il file e riprovare il trasferimento.</li> <li>• Copiare i file sul computer, formattare il dispositivo USB in formato FAT12, FAT16 o FAT32, quindi trasferire di nuovo i file sul dispositivo USB.*</li> </ul> <p>* Questo sistema supporta FAT12, FAT16 e FAT32, ma alcuni dispositivi USB non supportano tutti questi formati FAT. Per ulteriori informazioni, consultare le istruzioni per l'uso del dispositivo USB o rivolgersi al produttore.</p>
Il dispositivo USB non può essere collegato alla porta (USB).	<ul style="list-style-type: none"> <li>• Il dispositivo USB non è collegato in modo inverso. Collegare il dispositivo USB con l'orientamento corretto.</li> </ul>
Il dispositivo USB utilizzato su un altro dispositivo non funziona.	<ul style="list-style-type: none"> <li>• È possibile che sia stato registrato in un formato non supportato. Eseguire il backup dei file importanti sul dispositivo USB copiandoli sul disco rigido del computer. Successivamente, formattare il dispositivo USB in formato FAT12, FAT16 o FAT32, quindi trasferire di nuovo i file sul dispositivo USB.*</li> <li>• Questo sistema supporta FAT12, FAT16 e FAT32, ma alcuni dispositivi USB non supportano tutti questi formati FAT. Per ulteriori informazioni, consultare le istruzioni per l'uso del dispositivo USB o rivolgersi al produttore.</li> </ul>
Viene visualizzato "READING" per lungo tempo.	<ul style="list-style-type: none"> <li>• Il processo di lettura può richiedere tempo nei seguenti casi. <ul style="list-style-type: none"> <li>– Vi sono molte cartelle o file sul dispositivo USB.</li> <li>– La struttura dei file è particolarmente complessa.</li> <li>– La capacità di memoria è eccessiva.</li> <li>– La memoria interna è frammentata.</li> </ul> </li> <li>• Sony consiglia di seguire queste indicazioni di base. <ul style="list-style-type: none"> <li>– Cartelle totali sul dispositivo USB: 200 o meno</li> <li>– File totali per cartella: 150 o meno</li> </ul> </li> </ul>
I nomi dei file non sono visualizzati correttamente.	<ul style="list-style-type: none"> <li>• Trasferire di nuovo i dati musicali al dispositivo USB, in quanto i dati memorizzati nel dispositivo USB potrebbero essere danneggiati.</li> <li>• I codici di carattere che possono essere visualizzati da questo sistema corrispondono solo a numeri e lettere. Gli altri caratteri non vengono visualizzati correttamente.</li> </ul>
Durante la riproduzione da un dispositivo USB viene visualizzato "DATA ERROR" sul display del pannello frontale.	<ul style="list-style-type: none"> <li>• Il file audio/file immagine JPEG che si desidera riprodurre è danneggiato.</li> <li>• I dati non sono in formato MPEG1 Audio Layer 3.</li> <li>• Il formato del file immagine JPEG non è conforme allo standard DCF.</li> <li>• Il file ha estensione ".jpg" o ".jpeg", ma non è in formato JPEG.</li> <li>• Il file che si desidera riprodurre ha estensione ".avi" o ".divx", ma non è in formato DivX, oppure è in formato DivX ma non è conforme ai profili DivX Certified.</li> <li>• Il file che si desidera riprodurre ha estensione ".mp4" o ".m4v", ma non è in formato MP4, oppure è in formato MP4 ma non è conforme ai Simple Profiles MPEG4.</li> </ul>
La riproduzione non viene avviata.	<ul style="list-style-type: none"> <li>• Spegnerne il sistema, quindi ricollegare il dispositivo USB.</li> <li>• Collegare un dispositivo USB che il sistema è in grado di riprodurre. Vedere "Dispositivi USB riproducibili" (supplemento).</li> <li>• Premere  per iniziare la riproduzione.</li> </ul>
La riproduzione non inizia dal primo brano.	<ul style="list-style-type: none"> <li>• Annullare la riproduzione ripetuta (pagina 68).</li> </ul>
L'avvio della riproduzione richiede qualche istante.	<ul style="list-style-type: none"> <li>• Il sistema sta riproducendo un file audio in formato AAC.</li> </ul>

Sintomo	Soluzione
I file audio/file immagine JPEG/ file video sul dispositivo USB non possono essere riprodotti.	<ul style="list-style-type: none"> <li>• I dispositivi USB formattati con file system diversi da FAT12, FAT16 o FAT32 non sono supportati.*</li> <li>• I file crittografati o protetti da password non possono essere riprodotti.</li> <li>• Il file MP3 non ha estensione “.mp3”.</li> <li>• Il file WMA non ha estensione “.wma”.</li> <li>• Il file AAC non ha estensione “.m4a”.</li> <li>• Il file video DivX non ha estensione “.avi” o “.divx”.</li> <li>• Il file video MPEG4 non ha estensione “.mp4” o “.m4v”.</li> <li>• I dati non sono memorizzati nel formato desiderato.</li> <li>• I file MP3 in formati diversi da MPEG 1 Audio Layer 3 non possono essere riprodotti.</li> <li>• Se si utilizza un dispositivo USB partizionato, si possono riprodurre solo i file audio della prima partizione.</li> <li>• Il sistema è in grado di raggiungere una profondità pari a 8 cartelle.</li> <li>• Verificare l'impostazione [MEZZO COMUNICAZIONE] (pagina 68).</li> <li>• Il numero di cartelle ha superato 200.</li> <li>• Il numero di file ha superato 150.</li> <li>• Per i file audio/file immagine JPEG, la cartella contiene più di 150 file.</li> <li>• Il file immagine JPEG non ha estensione “.jpg” o “.jpeg”.</li> <li>• Il file immagine JPEG ha dimensioni superiori a 3072 (larghezza) × 2048 (altezza) pixel nel modo normale oppure a 2.000.000 pixel in caso di modo JPEG progressivo, utilizzati principalmente sui siti Web Internet.</li> <li>• I file immagine JPEG con rapporto larghezza/lunghezza elevato non possono essere riprodotti.</li> <li>• Il lettore non è in grado di riprodurre brani audio in formato MP3PRO.</li> <li>• Non è possibile riprodurre file WMA in formato WMA DRM, WMA Lossless o WMA PRO.</li> <li>• Non è possibile riprodurre file AAC in formato AAC DRM o AAC Lossless.</li> </ul> <p>* Questo sistema supporta FAT12, FAT16 e FAT32, ma alcuni dispositivi USB non supportano tutti questi formati FAT. Per ulteriori informazioni, consultare le istruzioni per l'uso del dispositivo USB o rivolgersi al produttore.</p>
I file audio o i file immagine JPEG necessitano di un tempo maggiore per la riproduzione.	<ul style="list-style-type: none"> <li>• Dopo che il sistema ha letto tutti i file sul dispositivo USB, la riproduzione può richiedere più tempo del solito se: <ul style="list-style-type: none"> <li>– Il numero di cartelle o file è molto elevato.</li> <li>– La struttura di cartelle o file è molto complessa.</li> <li>– La capacità di memoria è molto elevata.</li> <li>– La dimensione dei file è particolarmente elevata.</li> <li>– La struttura fisica della memoria è frammentata.</li> </ul> </li> <li>• Sony consiglia di seguire queste indicazioni di base. <ul style="list-style-type: none"> <li>– Cartelle totali sul dispositivo USB: 200 o meno</li> <li>– File totali per cartella: 150 o meno</li> </ul> </li> </ul>
Non è possibile avviare il trasferimento su un dispositivo USB.	<ul style="list-style-type: none"> <li>• Possono essersi verificati i seguenti problemi. <ul style="list-style-type: none"> <li>– Il dispositivo USB è pieno.</li> <li>– Il numero di file MP3 e cartelle sul dispositivo USB ha raggiunto il limite massimo.</li> <li>– Il dispositivo USB è protetto da scrittura.</li> </ul> </li> </ul>

<b>Sintomo</b>	<b>Soluzione</b>
Il trasferimento si arresta prima del termine.	<ul style="list-style-type: none"> <li>• La velocità di comunicazione del dispositivo USB è particolarmente ridotta. Collegare un dispositivo USB che il sistema è in grado di riprodurre.</li> <li>• Se le operazioni di trasferimento e cancellazione vengono ripetute più volte, la struttura dei file nel dispositivo USB diventa complessa. Seguire la procedura nelle istruzioni per l'uso del dispositivo USB per formattarlo. Se il problema persiste, rivolgersi al rivenditore Sony di zona.</li> </ul>
Il trasferimento su un dispositivo USB genera un errore.	<ul style="list-style-type: none"> <li>• Si sta utilizzando un dispositivo USB non supportato. Vedere "Dispositivi USB riproducibili" (supplemento).</li> <li>• Il dispositivo USB è stato scollegato o è stata disattivata l'alimentazione durante il trasferimento. Il dispositivo USB può essere danneggiato. Seguire la procedura nelle istruzioni per l'uso del dispositivo USB per formattarlo. Se il problema persiste, rivolgersi al rivenditore Sony di zona.</li> </ul>
Non è possibile cancellare file audio o cartelle sul dispositivo USB.	<ul style="list-style-type: none"> <li>• Verificare se il dispositivo USB è protetto da scrittura.</li> <li>• Il dispositivo USB è stato scollegato o è stata disattivata l'alimentazione durante la cancellazione. Eliminare il file cancellato in parte. Se il problema non si risolve, è possibile che il dispositivo USB sia guasto. Seguire la procedura nelle istruzioni per l'uso del dispositivo USB per formattarlo. Se il problema persiste, rivolgersi al rivenditore Sony di zona.</li> </ul>



# Funzione di autodiagnosi

*(lettere/numeri visualizzati sul display)*

Se è stata attivata la funzione di autodiagnosi per impedire il verificarsi di problemi di funzionamento del sistema, sul display del pannello frontale o sullo schermo del televisore viene visualizzato un codice di errore di 5 caratteri (es. C 13 50) con una combinazione di una lettera e 4 cifre. In questo caso, consultare la seguente tabella.

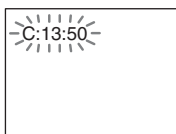

## Quando sullo schermo del televisore appare il numero di versione.

All'accensione del sistema, sullo schermo del televisore potrebbe essere visualizzato il numero di versione [VER.X.XX] (X è un numero). Nonostante non si tratti di un problema di funzionamento (il numero di versione è destinato all'uso solamente da parte dell'assistenza Sony), non è possibile utilizzare normalmente il sistema. Spegnerlo e quindi accenderlo di nuovo per utilizzarlo.



Primi 3 caratteri del codice di errore	Causa e/o azione correttiva
C 13	Il disco è sporco. ➔Pulire il disco con un panno morbido (pagina 87).
C 31	Il disco non è stato inserito in modo corretto. ➔Riavviare il sistema e reinserire correttamente il disco.
E XX (XX indica un numero)	Per impedire il verificarsi di problemi di funzionamento, il sistema ha attivato la funzione di autodiagnosi. ➔Rivolgersi al rivenditore Sony o al servizio di assistenza autorizzato Sony indicando il codice di errore di 5 caratteri. Esempio: E 61 10

# Caratteristiche tecniche

## Sezione amplificatore

Modo stereo (nominale) 108 W + 108 W (a 3 ohm, 1 kHz, 1% THD)

Modo surround (riferimento)

Potenza di uscita RMS  
FL/FR/C/SL/SR\*: 142  
watt (per canale a 3 ohm, 1  
kHz, 10% THD)  
Subwoofer\*: 140 watt (a 3  
ohm, 80 Hz, 10% THD)

\* A seconda delle impostazioni del modo di decodifica e della sorgente, potrebbe non essere riprodotto alcun suono.

Ingressi (analogici)

TV (AUDIO IN)

AUDIO IN

Uscite (analogiche)

Cuffie

Sensibilità: 450/250 mV

Sensibilità: 250/125 mV

Accetta cuffie a bassa e ad alta impedenza.

## Sistema Super Audio CD/DVD

Proprietà del diodo laser Durata delle emissioni:  
continua  
Uscita laser: meno di  
44,6µW

\* Questa uscita corrisponde alla misurazione del valore a una distanza di 200 mm dalla superficie della lente sul blocco ottico con apertura 7 mm.

Sistema formato segnale PAL/NTSC

## Sezione USB

Porta  (USB):

Corrente massima: 500 mA

## Sezione sintonizzatore\*

Sistema Sintetizzatore digitale  
bloccato al quarzo PLL

Sezione sintonizzatore FM

Campo di sintonia

Modelli destinati al Nord America:

87,5 MHz - 108,0 MHz  
(incrementi di 100 kHz)

Altri modelli: 87,5 MHz - 108,0 MHz  
(incrementi di 50 kHz)

Antenna Antenna a filo FM

Terminali antenna 75 ohm, non bilanciati

Frequenza intermedia 10,7 MHz

## Sezione video

Uscite VIDEO: 1 V<sub>p-p</sub> 75 ohm  
R/G/B: 0,7 V<sub>p-p</sub> 75 ohm  
HDMI OUT: tipo A (19  
piedini)

## Diffusori

### Anteriori/surround (SS-TS92)

Sistema diffusori Bass reflex a portata  
completa  
Unità diffusore 65 mm, tipo conico  
Impedenza nominale 3 ohm  
Dimensioni (circa) 103 mm × 164 mm × 94  
mm (l/a/p)  
Peso (circa) 0,5 kg

### Centrale (SS-CT91)

Sistema diffusori Bass reflex a portata  
completa, schermatura  
magnetica  
Unità diffusore 65 mm, tipo conico  
Impedenza nominale 3 ohm  
Dimensioni (circa) 265 mm × 94 mm × 77 mm  
(l/a/p)  
Peso (circa) 0,7 kg

### Subwoofer (SS-WS91)

Sistema diffusori Bass reflex subwoofer  
Unità diffusore 160 mm, tipo conico  
Impedenza nominale 3 ohm  
Dimensioni (circa) 168 mm × 300 mm × 325  
mm (l/a/p)  
Peso (circa) 5,3 kg

## Generali

Requisiti di alimentazione 220 V - 240 V CA,  
50/60 Hz  
Consumo energetico Accesso: 150 W  
Standby: 0,3 W (nel modo  
Risparmio energetico)  
Tensione in uscita (DIGITAL MEDIA PORT)  
5 V CC  
Corrente in uscita (DIGITAL MEDIA PORT)  
700 mA  
Dimensioni (circa) 430 mm × 66 mm × 390  
mm (l/a/p) comprese le  
parti sporgenti  
Peso (circa) 4,3 kg

## Formato file supportato

### MP3 (MPEG 1 Audio Layer-3)

Estensione dei file: mp3  
Velocità di trasmissione: 32 kbps - 320 kbps  
Frequenze di campionamento:  
32/44,1/48 kHz

### WMA (solo dispositivo USB)

Estensione dei file: wma  
Velocità di trasmissione: 48 kbps - 192 kbps  
Frequenze di campionamento:  
44,1 kHz

## AAC (solo dispositivo USB)

Estensione dei file:	m4a
Velocità di trasmissione:	48 kbps - 320 kbps
Frequenze di campionamento:	44,1 kHz

## DivX

Estensione dei file:	avi/divx
Codec video:	video DivX
Velocità di trasmissione:	8 Mbps (MAX)
Velocità fotogrammi:	30 fps
Risoluzione:	720 × 576
Codec audio:	MP3

## MPEG4

Formato file:	Formato file MP4
Estensione dei file:	mp4/m4v
Codec video:	MPEG4 Simple Profile (AVC non è compatibile).
Velocità di trasmissione:	4 Mbps
Velocità fotogrammi:	30 fps
Risoluzione:	720 × 576
Codec audio:	AAC-LC (HE-AAC non è compatibile).
DRM:	non compatibile

Design e caratteristiche tecniche soggetti a modifiche senza preavviso.

\* “di cui al par. 3 dell’Allegato A al D.M. 25/06/85 e al par. 3 dell’Allegato 1 al D.M. 27/08/87”

# Glossario

## Dolby Digital

Questo formato audio per le sale cinematografiche è più avanzato di Dolby Surround Pro Logic. In questo formato, i diffusori surround riproducono il suono stereo con una gamma di frequenza estesa, mentre i bassi profondi vengono riprodotti tramite un canale subwoofer indipendente. Questo formato è anche denominato “5.1”, mentre il canale del subwoofer è indicato come 0.1 canali (dal momento che funziona solo quando sono necessari bassi profondi). I sei canali di questo formato vengono registrati separatamente per ottenere una migliore separazione fra essi. Inoltre, poiché tutti i segnali vengono elaborati in digitale, il deterioramento del segnale è ridotto al minimo.

## Dolby Pro Logic II

La tecnologia Dolby Pro Logic II crea cinque canali di uscita a banda piena da sorgenti a 2 canali. Questo avviene mediante un decodificatore surround a matrice adattativa di elevata purezza che utilizza le proprietà spaziali della registrazione originale senza aggiungervi nuovi suoni o tonalità.

## ■ Modo Cinema

Il modo cinema viene utilizzato per i programmi televisivi stereo e per quelli codificati in Dolby Surround. Il risultato è una migliore direzionalità dei campi sonori con una qualità assimilabile a quella dell’audio a 5.1 canali separati.

## ■ Modo musica

Il modo musica viene utilizzato per le registrazioni musicali stereo e consente di ottenere una dimensione audio più ampia e profonda.

## Dolby Surround Pro Logic

Metodo di decodifica Dolby Surround Pro Logic che crea quattro canali da un suono a 2 canali. Rispetto al precedente sistema Dolby Surround, Dolby Surround Pro Logic riproduce in modo più naturale il panning da sinistra a destra e localizza i suoni in maniera più precisa. Per ottenere il migliore risultato da Dolby Surround

Pro Logic, è necessario utilizzare due diffusori surround e un diffusore centrale. I diffusori surround riproducono il suono monofonico.

## DTS

Tecnologia di compressione audio digitale sviluppata da DTS, Inc. Questa tecnologia è conforme al surround 5.1 canali. Questo formato comprende un canale stereo posteriore e un canale subwoofer discreto. La tecnologia DTS è caratterizzata dagli stessi 5.1 canali audio digitali distinti di qualità elevata. Questa buona separazione dei canali è ottenuta attraverso la registrazione separata e l'elaborazione digitale di tutti i dati di canale.

## HDMI (High-Definition Multimedia Interface)

HDMI è un'interfaccia in grado di supportare audio e video su una singola connessione digitale, che consente di sfruttare appieno l'elevata qualità delle immagini digitali e dell'audio. La specifica HDMI supporta HDCP (High-bandwidth Digital Content Protection), una tecnologia di protezione da copia che incorpora la tecnologia di codifica per i segnali video digitali.

## Protezione

Funzione del DVD che limita la riproduzione del disco in base al limite di età dell'utente, secondo quanto definito in ciascun paese. Il tipo di limitazione varia da disco a disco: quando la funzione viene attivata, la riproduzione non è consentita oppure le scene cruente vengono saltate o sostituite da altre scene, e così via.

## Super Audio CD

Super Audio CD è un nuovo standard di disco audio ad alta qualità in cui la musica viene registrata in formato DSD (Direct Stream Digital) (i CD convenzionali sono registrati in formato PCM). La tecnologia DSD utilizza una frequenza di campionamento 64 volte superiore a quella di un CD convenzionale e una quantizzazione a 1 bit. Questo consente di ottenere sia un'ampia gamma di frequenze sia un'ampia gamma dinamica sulla gamma di frequenze udibili, e quindi una riproduzione musicale estremamente fedele al suono originale.

## ■ Tipi di Super Audio CD

Esistono due tipi di dischi, a seconda della combinazione fra strato Super Audio CD e strato CD.

- Strato Super Audio CD: strato segnale ad alta densità per Super Audio CD
- Strato CD<sup>1)</sup>: strato leggibile con un lettore CD convenzionale

Disco a singolo strato  
(disco con un singolo strato Super Audio CD)



Disco ibrido<sup>2)</sup>  
(disco con uno strato Super Audio CD e uno strato CD)

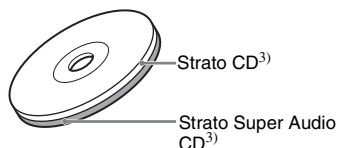

Uno strato Super Audio CD contiene l'area di riproduzione a 2 canali o l'area multicanale.

- Area a 2 canali: un'area in cui sono registrate tracce stereo a 2 canali
- Area multicanale: un'area in cui sono registrate tracce multicanale (fino a 5.1 canali)

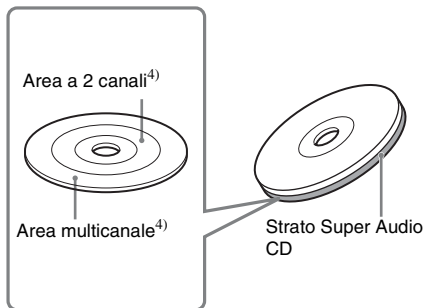

<sup>1)</sup>Lo strato CD può essere riprodotto mediante un lettore CD convenzionale.

- <sup>2)</sup>Poiché i due strati sono presenti su un solo lato, non è necessario capovolgere il disco durante la riproduzione.
- <sup>3)</sup>Per selezionare uno strato, vedere “Modifica di uno strato di riproduzione per un Super Audio CD” (pagina 31).
- <sup>4)</sup>Per selezionare un’area, vedere “Selezione di un’area di riproduzione per un Super Audio CD” (pagina 30).

# Priorità di riproduzione dei tipi di file

Nella tabella di seguito è descritta la priorità di riproduzione dei tipi di file con l'impostazione [MEZZO COMUNICAZIONE].

Tipo di file su disco o dispositivo USB	Impostazione [MEZZO COMUNICAZIONE]				
	[VIDEO]		[MUSICA/ FOTO]	[FOTO]	[MUSICA]
	Disco	Dispositivo USB	Disco	Disco/ dispositivo USB	Disco/ dispositivo USB
Solo file video	File video	File video	File video	File video	File video
Solo file immagine JPEG	File immagine JPEG	File immagine JPEG	File immagine JPEG	File immagine JPEG	File immagine JPEG
Solo file audio	File audio	File audio	File audio	File audio	File audio
File video e file immagine JPEG	File video	File video	File immagine JPEG	File immagine JPEG	File video
File video e file audio	File video	File video	File audio	File audio	File audio
File audio e file immagine JPEG	File audio e file immagine JPEG con presentazione	File audio	File audio e file immagine JPEG con presentazione	File immagine JPEG	File audio
File video, file audio e file immagine JPEG	File video	File video	File audio e file immagine JPEG con presentazione	File immagine JPEG	File audio

# Elenco dei codici delle lingue

L'ortografia delle lingue è conforme allo standard ISO 639: 1988 (E/F).

Codice Lingua	Codice Lingua	Codice Lingua	Codice Lingua
1027	Afar	1183	Irish
1028	Abkhazian	1186	Scots Gaelic
1032	Afrikaans	1194	Galician
1039	Amharic	1196	Guarani
1044	Arabic	1203	Gujarati
1045	Assamese	1209	Hausa
1051	Aymara	1217	Hindi
1052	Azerbaijani	1226	Croatian
1053	Bashkir	1229	Hungarian
1057	Byelorussian	1233	Armenian
1059	Bulgarian	1235	Interlingua
1060	Bihari	1239	Interlingue
1061	Bislama	1245	Inupiak
1066	Bengali; Bangla	1248	Indonesian
1067	Tibetan	1253	Icelandic
1070	Breton	1254	Italian
1079	Catalan	1257	Hebrew
1093	Corsican	1261	Japanese
1097	Czech	1269	Yiddish
1103	Welsh	1283	Javanese
1105	Danish	1287	Georgian
1109	German	1297	Kazakh
1130	Bhutani	1298	Greenlandic
1142	Greek	1299	Cambodian
1144	English	1300	Kannada
1145	Esperanto	1301	Korean
1149	Spanish	1305	Kashmiri
1150	Estonian	1307	Kurdish
1151	Basque	1311	Kirghiz
1157	Persian	1313	Latin
1165	Finnish	1326	Lingala
1166	Fiji	1327	Laothian
1171	Faroese	1332	Lithuanian
1174	French	1334	Latvian;
1181	Frisian	1345	Malagasy
1347	Maori	1403	(Afan)Oromo
1349	Macedonian	1408	Oriya
1350	Malayalam	1417	Punjabi
1352	Mongolian	1428	Polish
1353	Moldavian	1435	Pashto;
1356	Marathi	1436	Portuguese
1357	Malay	1463	Quechua
1358	Maltese	1481	Rhaeto-
1363	Burmese	1482	Kirundi
1365	Nauru	1483	Romanian
1369	Nepali	1489	Russian
1376	Dutch	1491	Kinyarwanda
1379	Norwegian	1495	Sanskrit
1393	Occitan	1498	Sindhi
1403	(Afan)Oromo	1501	Sangho
1408	Oriya	1502	Serbo-
1417	Punjabi	1503	Singhalese
1428	Polish	1505	Slovak
1435	Pashto;	1506	Slovenian
1436	Portuguese		
1463	Quechua		
1481	Rhaeto-		
1482	Kirundi		
1483	Romanian		
1489	Russian		
1491	Kinyarwanda		
1495	Sanskrit		
1498	Sindhi		
1501	Sangho		
1502	Serbo-		
1503	Singhalese		
1505	Slovak		
1506	Slovenian		
1507	Samoan		
1508	Shona		
1509	Somali		
1511	Albanian		
1512	Serbian		
1513	Siswati		
1514	Sesotho		
1515	Sundanese		
1516	Swedish		
1517	Swahili		
1521	Tamil		
1525	Telugu		
1527	Tajik		
1528	Thai		
1529	Tigrinya		
1531	Turkmen		
1532	Tagalog		
1534	Setswana		
1535	Tonga		
1538	Turkish		
1539	Tsonga		
1540	Tatar		
1543	Twì		
1547	Ukrainian		
1564	Urdu		
1572	Uzbek		
1581	Vietnamese		
1587	Volapük		
1613	Wolof		
1632	Xhosa		
1665	Yoruba		
1684	Chinese		
1697	Zulu		
1703	Non specificato		

Altre informazioni

## Elenco dei codici di area per la protezione

Codice Area	Codice Area	Codice Area	Codice Area
2044	Argentina	2115	Danimarca
2047	Australia	2424	Filippine
2046	Austria	2165	Finlandia
2057	Belgio	2174	Francia
2070	Brasile	2109	Germania
2079	Canada	2276	Giappone
2090	Cile	2248	India
2092	Cina	2238	Indonesia
2304	Corea	2254	Italia
2363	Malaysia	2489	Russia
2362	Messico	2501	Singapore
2379	Norvegia	2149	Spagna
2390	Nuova Zelanda	2499	Svezia
2376	Paesi bassi	2086	Svizzera
2427	Pakistan	2528	Thailandia
2436	Portogallo		
2184	Regno Unito		

# Indice delle parti e dei comandi

Per ulteriori informazioni, consultare le pagine indicate fra parentesi.

## Pannello frontale

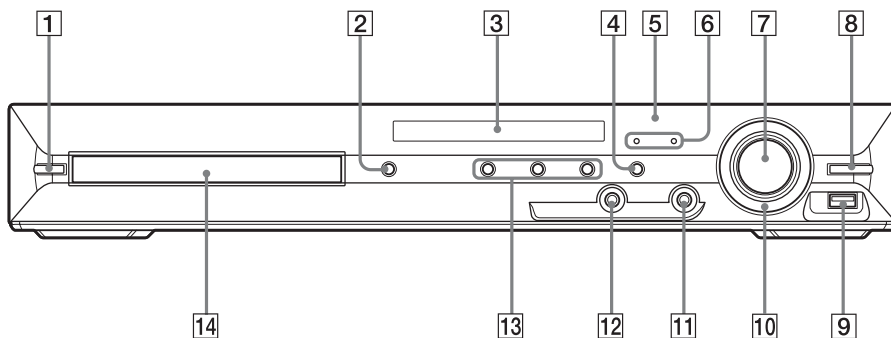

- 1 I/⏻ (accesso/standby) (21, 84)
- 2 ▲ (apertura/chiusura) (27)
- 3 Display del pannello frontale (106)
- 4 FUNCTION (23)
- 5 📶 (sensore telecomando) (10)
- 6 Indicatore MOVIE/MUSIC (79)
- 7 Controllo VOLUME (27)
- 8 REC TO USB (73)

- 9 Porta ↔ (USB) (62)
- 10 OPERATION DIAL (27)
- 11 Presa PHONES (27)
- 12 Presa AUDIO IN (17)
- 13 Tasti di controllo della riproduzione (27)
- 14 Vassoio porta disco (27)



## Pannello posteriore

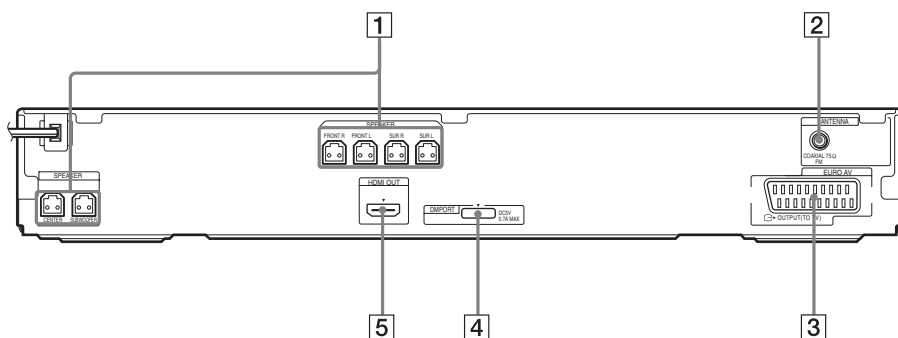

**1** Prese SPEAKER (15)

**2** Presa COAXIAL 75Ω FM (19)

**3** Presa EURO AV ➔ OUTPUT (TO TV) (16)

**4** Presa DMPORT (DIGITAL MEDIA PORT) (17, 75)

**5** Presa HDMI OUT (16)

Altre informazioni

## Display del pannello frontale

### Indicazioni nel display del pannello frontale

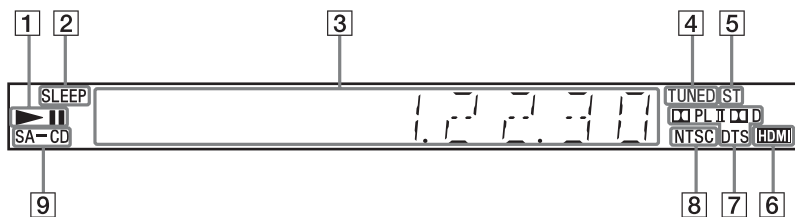

- 1 Stato della riproduzione
- 2 Lampeggia quando viene impostata la funzione di spegnimento programmato. (80)
- 3 Visualizza lo stato del sistema, ad esempio capitolo, titolo o numero di brano, informazioni sui tempi, frequenza radio, stato di riproduzione, modo di decodifica e così via.
- 4 Si illumina alla ricezione di una stazione (solo radio). (55)
- 5 Effetto monofonico/stereo (solo radio). (56)
- 6 Si illumina quando la presa HDMI OUT è connessa a un dispositivo HDCP (High-bandwidth Digital Content Protection) con ingresso HDMI o DVI (Digital Visual Interface). (16)
- 7 Formato surround corrente (eccetto file immagine JPEG).
- 8 Si illumina quando viene caricato un disco NTSC.
- 9 Si illumina quando viene caricato un Super Audio CD/CD. (30)

# Telecomando

ORDINE ALFABETICO		DESCRIZIONI DEI TASTI
<b>A - O</b>	<b>P - Z</b>	
ANGLE <b>22</b> (29)	PICTURE NAVI <b>34</b> (39, 65)	Tasti numerici <b>14</b> (31, 55, 78)
AUDIO <b>15</b> (29)	PRESET +/- <b>27</b> (56)	I/⏻ (accesso/standby) <b>1</b> (20, 21, 27)
CLEAR <b>32</b> (33, 56)	PROG +/- <b>27</b> (78)	TV I/⏻ (accesso/standby) <b>19</b> (78)
D.TUNING <b>16</b> (56)	S-AIR MODE <sup>2)</sup> <b>35</b>	←/↑/↓/→/⊕ <b>12</b> (20, 21, 30, 33, 55, 77)
DIMMER <b>33</b> (81)	SLEEP <b>17</b> (80)	☐ +/- <b>6</b> (38, 62)
DISPLAY <b>21</b> (57, 70, 82)	SOUND MODE <b>3</b> (79)	◀••▶ REPLAY/ADVANCE <b>9</b> (27)
DVD MENU <b>25</b> (36)	SUBTITLE <b>16</b> (29)	◀◀▶▶ <b>27</b> (27)
DVD TOP MENU <b>13</b> (36)	SYSTEM MENU <b>5</b> (20, 24, 55, 80)	◀◀▶▶ <b>10</b> (27)
DYNAMIC BASS <b>4</b> (78)	THEATRE <b>18</b> (59)	STEP ◀  ▶ <b>9</b> (27)
ENTER <b>24</b> (78)	TOOLS <b>26</b> (78)	SLOW ◀  ▶ <b>10</b> (27)
FUNCTION +/- <b>2</b> (23, 27)	TUNING +/- <b>10</b> (55)	▷ (riproduzione) <b>30</b> (27)
MEMORY SELECT <sup>1)</sup> <b>22</b>	TV <b>29</b> (78)	■ (arresto) <b>28</b> (27)
MENU <b>25</b> (78)	TV INPUT <b>20</b> (78)	⏸ (pausa) <b>11</b> (27)
MUTING <b>7</b> (27)	VOLUME +/- <b>8</b> (27)	⏻/▶ DISPLAY <sup>3)</sup> <b>26</b> (21, 30, 33, 48, 77, 108)
NIGHT <b>23</b> (78)		↶ RETURN <b>31</b> (31, 78)
ONE-TOUCH PLAY <b>36</b> (60)		-/- <b>32</b> (78)

Altre Informazioni

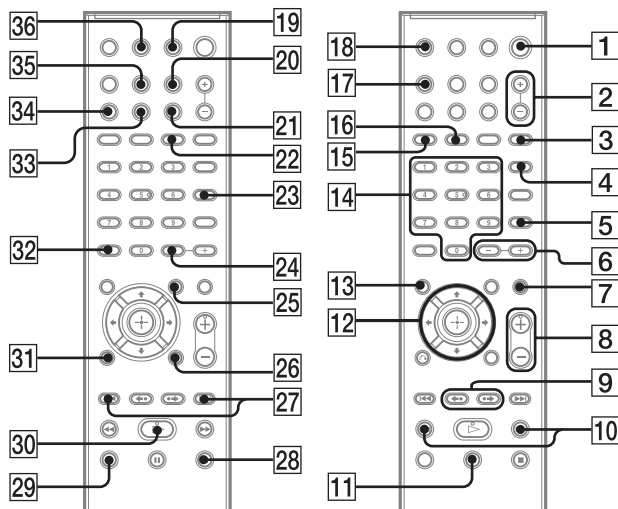

<sup>1)</sup>Vedere il supplemento accluso.

<sup>2)</sup>Questo tasto non è disponibile per questo modello.

<sup>3)</sup>Questo tasto è disponibile solo durante l'uso della funzione "DVD", "USB" o "DMPOR". Questo pulsante potrebbe non essere disponibile, in base all'adattatore DIGITAL MEDIA PORT.

# Guida al display del menu di controllo

È possibile utilizzare il display del menu di controllo per selezionare una funzione e visualizzare informazioni correlate.

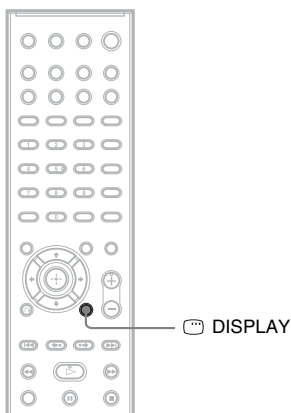

**Premere più volte  DISPLAY.**

Ad ogni pressione del tasto  DISPLAY, il display del menu di controllo cambia come mostrato di seguito:

① → ② → ... → ① → ...

- ① Display del menu di controllo 1
- ② Display del menu di controllo 2 (visualizzato solo quando disponibile)
- ③ Display del menu di controllo disattivato

#### **Nota**

- Il display del menu di controllo viene visualizzato durante l'uso della funzione "DVD" o "USB".

## Display del menu di controllo

I display del menu di controllo 1 e 2 mostrano voci diverse a seconda del tipo di disco. Per ulteriori informazioni, consultare le pagine indicate fra parentesi.

Esempio: display del menu di controllo 1 durante la riproduzione di un DVD VIDEO.

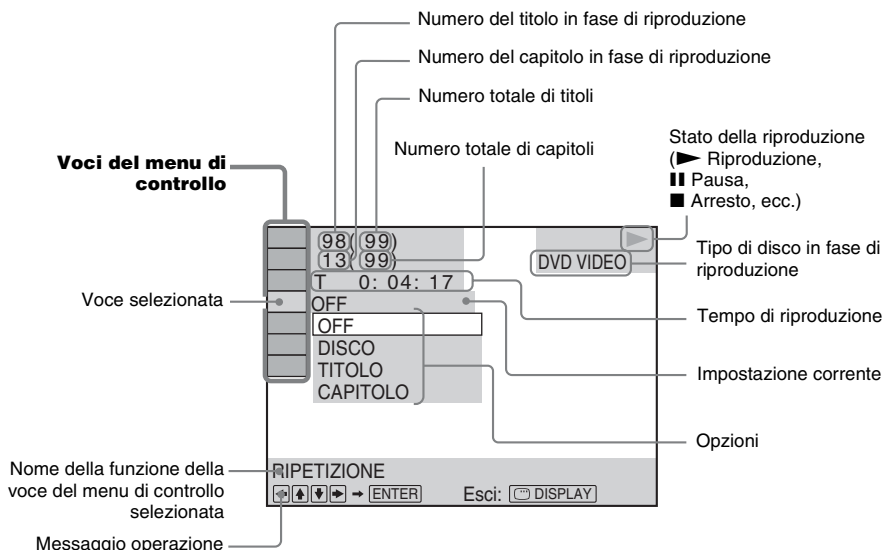













## Per disattivare il display

Premere [DISPLAY].













## Elenco di voci del menu di controllo

Voce	Nome della voce, funzione, tipo di disco corrispondente
	<b>[TITOLO] (pagina 36)/[SCENA] (pagina 36)/[BRANO] (pagina 36)</b> È possibile selezionare il titolo, la scena o il brano da riprodurre. <b>DVD-V</b> <b>DVD-VR</b> <b>VIDEO CD</b>
	<b>[CAPITOLO] (pagina 36)/[INDICE] (pagina 36)</b> È possibile selezionare il capitolo o l'indice da riprodurre. <b>DVD-V</b> <b>DVD-VR</b> <b>VIDEO CD</b>
	<b>[INDICE] (pagina 36)</b> È possibile visualizzare e selezionare l'indice da riprodurre. <b>Super Audio CD</b>
	<b>[BRANO] (pagina 36)</b> È possibile selezionare il brano da riprodurre. <b>CD</b> <b>DATA-CD</b> <b>DATA DVD</b> <b>Super Audio CD</b>
	<b>[ORIGINAL/PLAY LIST] (pagina 36)</b> È possibile selezionare il tipo di titoli (DVD-RW/DVD-R) da riprodurre, scegliendo fra [ORIGINAL] e una [PLAY LIST] modificata. <b>DVD-VR</b>
	<b>[DURATA] (pagina 37)</b> È possibile controllare il tempo trascorso e il tempo di riproduzione residuo. È possibile avviare la riproduzione dal punto desiderato immettendo il codice temporale (solo DVD VIDEO/DVD-VR). <b>DVD-V</b> <b>DVD-VR</b> <b>VIDEO CD</b> <b>CD</b> <b>DATA-CD</b> <b>DATA DVD</b> <b>Super Audio CD</b>
	<b>[MULTI/2CH] (pagina 30)</b> È possibile selezionare l'area da riprodurre su un Super Audio CD, quando disponibile. <b>Super Audio CD</b>
	<b>[STRATO CD/SUPER AUDIO CD] (pagina 31)</b> È possibile selezionare lo strato da riprodurre su un Super Audio CD, quando disponibile. <b>Super Audio CD</b>



	<b>[PROGRAMMA] (pagina 33)</b> È possibile selezionare i brani da riprodurre nell'ordine desiderato. VIDEO CD C D
	<b>[CASUALE] (pagina 34)</b> È possibile riprodurre i brani/file in ordine casuale. VIDEO CD C D DATA-CD DATA DVD Super Audio CD
	<b>[RIPETIZIONE] (pagina 35)</b> È possibile riprodurre ripetutamente l'intero disco (tutti i titoli/tutti i brani/tutte le cartelle/tutti i file) o un titolo/capitolo/brano/cartella/file. DVD-V DVD-VR VIDEO CD C D DATA-CD DATA DVD Super Audio CD
	<b>[A/V SYNC] (pagina 45)</b> È possibile regolare il ritardo tra riproduzione dell'audio e delle immagini. DVD-V DVD-VR VIDEO CD DATA-CD DATA DVD
	<b>[MENU DISCO] (pagina 36)</b> È possibile visualizzare il menu del DVD. DVD-V
	<b>[RICERCA] (pagina 42)</b> È possibile visualizzare l'elenco di cartelle/file immagine JPEG. DATA-CD DATA DVD
	<b>[IMPOSTAZIONE] (pagina 48)</b> [VERSIONE RAPIDA] (pagina 21) È possibile effettuare le regolazioni di base. La configurazione rapida consente di selezionare la lingua per le indicazioni a schermo, il formato di visualizzazione del televisore e di scegliere se avviare la calibrazione automatica. [PERSONALIZZATO] Consente di eseguire varie impostazioni, in aggiunta a quelle della configurazione rapida. DVD-V DVD-VR VIDEO CD C D DATA-CD DATA DVD Super Audio CD
	<b>[CARTELLA] (pagina 36)</b> È possibile selezionare la cartella da riprodurre. DATA-CD DATA DVD
	<b>[FILE] (pagina 36)</b> È possibile selezionare il file immagine JPEG o il file video da riprodurre. DATA-CD DATA DVD
 *	<b>[DATA] (pagina 84)</b> È possibile visualizzare la data in cui è stata scattata una fotografia con una fotocamera digitale. DATA-CD DATA DVD
 *	<b>[INTERVALLO] (pagina 41)</b> È possibile selezionare la durata di visualizzazione delle diapositive sullo schermo del televisore. DATA-CD DATA DVD
 *	<b>[EFFETTO] (pagina 41)</b> È possibile selezionare gli effetti di transizione da utilizzare durante una presentazione di diapositive. DATA-CD DATA DVD
	<b>[MEZZO COMUNICAZIONE] (pagina 42)</b> È possibile selezionare il tipo di dati (file MP3, file immagine JPEG, file video o file MP3/file immagine JPEG) da riprodurre quando si riproduce un DATA CD/DATA DVD. DATA-CD DATA DVD

\* Queste voci non sono visualizzate durante la riproduzione di un DATA CD/DATA DVD contenente file video.

## Elenco delle voci del menu di controllo per il dispositivo USB

Voce	Nome della voce, funzione, tipo di disco corrispondente
	<b>[RIPETIZIONE] (pagina 68)</b> È possibile riprodurre ripetutamente l'intero dispositivo USB (tutte le cartelle/tutti i file) o una cartella/file.
	<b>[RICERCA] (pagina 68)</b> È possibile visualizzare l'elenco di cartelle/file immagine JPEG.
	<b>[DATA] (pagina 70)</b> È possibile visualizzare la data in cui è stata scattata una fotografia con una fotocamera digitale.
	<b>[INTERVALLO] (pagina 66)</b> È possibile selezionare la durata di visualizzazione delle diapositive sullo schermo del televisore.
	<b>[EFFETTO] (pagina 66)</b> È possibile selezionare gli effetti di transizione da utilizzare durante una presentazione di diapositive.
	<b>[MEZZO COMUNICAZIONE] (pagina 68)</b> È possibile selezionare il tipo di dati (file MP3/AAC/WMA, file immagine JPEG o file video) su un dispositivo USB.
	<b>[TRASFERIMENTO USB] (pagina 71)</b> È possibile trasferire i brani su un CD audio o i file MP3 di un CD/DATA CD/DATA DVD su un dispositivo USB.
	<b>[CASUALE]</b> È possibile riprodurre i file in ordine casuale.
	<b>[BRANO]</b> È possibile selezionare il brano da riprodurre.
	<b>[CARTELLA]</b> È possibile selezionare la cartella da riprodurre.
	<b>[FILE]</b> È possibile selezionare il file immagine JPEG da riprodurre.
	<b>[DURATA]</b> È possibile controllare il tempo trascorso e il tempo di riproduzione residuo.
	<b>[A/V SYNC]</b> È possibile regolare il ritardo tra riproduzione dell'audio e delle immagini.

### Suggerimento

- L'icona del menu di controllo si illumina in giallo  →  quando si seleziona una voce qualsiasi tranne [OFF] (solo [PROGRAMMA], [CASUALE], [RIPETIZIONE] e [A/V SYNC]). L'indicatore [ORIGINAL/PLAY LIST] si illumina in giallo quando si seleziona [PLAY LIST] (impostazione predefinita). L'indicatore [MULTI/2CH] si illumina in giallo quando si seleziona l'area di riproduzione multicanale su un Super Audio CD.

# Indice

## A

A/V SYNC 45  
ANGLE 29  
Assegnazione di un nome alle stazioni programmate 56  
ATTENUATE 80  
AUDIO 49  
AUDIO (HDMI) 51  
AUDIO DRC 51  
Avanzamento istantaneo 28

## C

CD multisessione 7  
Codice di zona 8  
COLD RESET 84  
Configurazione rapida 21  
CONTROLLO PER HDMI 51  
Controllo per HDMI 59

## D

DATA CD 43  
DATA DVD 43  
DEMO 20  
DIGITAL MEDIA PORT 75  
DIMMER 81  
Dischi riproducibili 6  
DISPLAY 57  
Display del menu di controllo 108  
Display del pannello frontale 82, 106  
Dispositivo USB 22  
DivX 62  
DivX® 43, 52  
Dolby Digital 29, 99  
Dolby Pro Logic II 99  
Dolby Surround Pro Logic 99  
DTS 29, 100  
DURATA 37  
DYNAMIC BASS 78

## E

EFFETTO 41, 66  
Elenco dei codici delle lingue 103

## F

File AAC 62  
File audio 62  
File immagine JPEG 38, 62  
File MP3 38, 62

File WMA 62  
FM MODE 56  
FORMAZ. DIFFUSORI 51, 77

## H

HDMI  
YCBCR/RGB (HDMI) 51  
HDMI (High-Definition Multimedia Interface) 100

## I

IMPOSTAZIONE 48, 84  
IMPOSTAZIONE AUDIO 51  
IMPOSTAZIONE DIFFUSORI 53  
CONNESSIONE 53  
DISTANZA 53  
LIVELLO 54  
IMPOSTAZIONE HDMI 50  
IMPOSTAZIONE LINGUA 49  
IMPOSTAZIONE SISTEMA 52  
IMPOSTAZIONE VIDEO 49  
INTERVALLO 41, 66

## L

LIMITE VOLUME 50  
LINE 50

## M

MENU 49  
Menu del DVD 36  
MEZZO COMUNICAZIONE 38, 39, 40, 42, 44, 64, 65, 67, 68  
MODO PAUSA 50  
MPEG4 62

## N

NIGHT 78

## O

OSD 49

## P

Pannello frontale 104  
Pannello posteriore 105  
PERSONALIZZATO 48, 85  
PICTURE NAVI 40, 65  
Presentazione di diapositive 40  
PROTEZIONE 46, 52, 100

## R

RDS 58  
REIMPOSTA 52, 85  
Replay istantaneo 28  
RIPRISTINO MULTI-DISC 52  
Ripristino riproduzione 32  
Riproduzione in ordine casuale 34  
Riproduzione PBC 31  
Riproduzione programmata 33  
Riproduzione ripetuta 35  
RISOLUZIONE HDMI 50  
RISOLUZIONE JPEG 51

## S

SCREEN SAVER 52  
SELEZIONE BRANO 52  
SFONDO 52  
SLEEP 80  
SOTTOTITOLO 49  
SUBTITLE 29  
Super Audio CD 30, 100  
Surround 5.1 canali 30  
SYSTEM MENU 20, 24, 56, 80, 81

## T

Telecomando 10  
TIPO TV 49  
TONO DI PROVA 54











\* 4 1 2 2 2 2 0 5 1 \* (1)