

Thinking of you

 **Electrolux**



Ultraaorner™





English2-14

Thank you for choosing an Electrolux UltraOne vacuum cleaner. These Operating Instructions cover all UltraOne models. This means that with your specific model, some accessories/features may not be included. In order to ensure the best results, always use original Electrolux accessories. They have been designed especially for your vacuum cleaner.

Dansk2-14

Tak, fordi du valgte en Electrolux UltraOne-støvsuger. Denne brugervejledning dækker alle UltraOne-modeller. Det betyder, at ikke alt tilbehør/alle funktioner findes til netop din model. Brug altid originalt Electrolux-tilbehør for at opnå det bedst mulige resultat. Det er udviklet netop til din støvsuger.

Français14-25

Merci d'avoir choisi un aspirateur Electrolux UltraOne. Ces instructions d'utilisation portent sur l'ensemble des modèles UltraOne. Cela signifie qu'il est possible que certains accessoires ou fonctions ne soient pas fournis avec le modèle que vous avez en votre possession. Afin d'obtenir des performances optimales, toujours utiliser des accessoires originaux Electrolux. Ils ont été spécialement conçus pour votre aspirateur.

Русский14-25

Спасибо за выбор пылесоса Electrolux UltraOne. Данное руководство по эксплуатации содержит сведения обо всех моделях серии UltraOne. Это означает, что некоторые принадлежности и функции в комплекте выбранной модели могут отсутствовать. Для наилучшего результата всегда используйте фирменные принадлежности Electrolux. Они разработаны специально для вашего пылесоса.

Suomi26-37

Kiitos siitä, että olet valinnut Electrolux UltraOne -pölynimurin. Nämä käyttöohjeet kattavat kaikki UltraOne-mallit. Käyttöohjeissa ei tämän vuoksi ehkä kerrota joistakin imurisi lisävarusteista tai -ominaisuuksista. Voit varmistaa parhaan mahdollisen imurointituloksen käyttämällä aina Electroluxin alkuperäisiä lisävarusteita. Ne on suunniteltu nimenomaan pölynimuriasi varten.

Deutsch26-37

Wir freuen uns, dass Sie sich für den Electrolux UltraOne-Staubsauger entschieden haben. Diese Bedienungsanleitung gilt für alle UltraOne-Modelle. Das bedeutet, dass Ihr Modell bestimmte Zubehörteile und/oder Funktionen möglicherweise nicht enthält. Um bestmögliche Ergebnisse zu erzielen, sollten Sie ausschließlich das original Electrolux-Zubehör verwenden, das speziell für Ihren Staubsauger entwickelt wurde.

Italiano38-49

Grazie per avere scelto un aspirapolvere Electrolux UltraOne. Queste istruzioni per l'uso sono valide per tutti i modelli UltraOne. Alcuni degli accessori/funzioni menzionati potrebbero pertanto non essere inclusi nel modello specifico utilizzato. Per ottenere sempre i migliori risultati, utilizzare esclusivamente accessori originali Electrolux, appositamente ideati per l'aspirapolvere utilizzato.

Norsk38-49

Takk for at du valgte støvsugeren Electrolux UltraOne. Denne bruksanvisningen gjelder for alle UltraOne-modeller. Det kan derfor hende at modellen din ikke har en del tilbehør/funksjoner som omtales her. For å sikre best mulige resultater må du alltid bruke originaltilbehør fra Electrolux. Slikt tilbehør er spesialkonstruert for din støvsuger.

Nederlands50-61

Gefeliciteerd met uw keuze van een Electrolux UltraOne stofzuiger. Deze gebruiksaanwijzing geldt voor alle UltraOne-modellen. Dit kan betekenen dat uw model niet beschikt over bepaalde accessoires/functies. Gebruik voor de beste resultaten altijd originele Electrolux-accessoires. Deze zijn speciaal ontworpen voor uw stofzuiger.

Português50-61

Obrigado por escolher um aspirador Electrolux UltraOne. Estas Instruções de Funcionamento abrangem todos os modelos UltraOne. Isto significa que alguns modelos/funções podem não estar incluídos no seu modelo específico. De modo a assegurar os melhores resultados, utilize sempre acessórios originais Electrolux. Estes foram concebidos especialmente para o seu aspirador.

Español62-75

Gracias por elegir una aspiradora Electrolux UltraOne. En este manual de instrucciones se incluyen todos los modelos UltraOne. Es posible que su modelo no incluya algunos accesorios o funciones. Para lograr el mejor resultado, utilice únicamente los accesorios originales de Electrolux que han sido diseñados específicamente para su aspiradora.

Svenska62-75

Tack för att du har valt en Electrolux UltraOne-dammsugare. Den här bruksanvisningen omfattar alla UltraOne-modeller. Detta innebär att vissa tillbehör eller funktioner kanske inte finns för just din modell. Se till att alltid använda originaltillbehör från Electrolux för att få bästa resultat. De är speciellt utformade för din dammsugare.



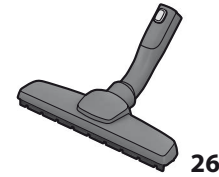
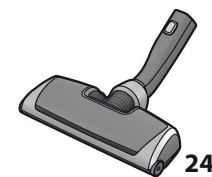
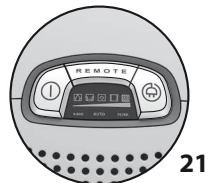
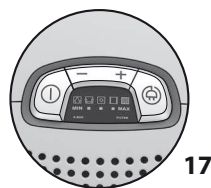
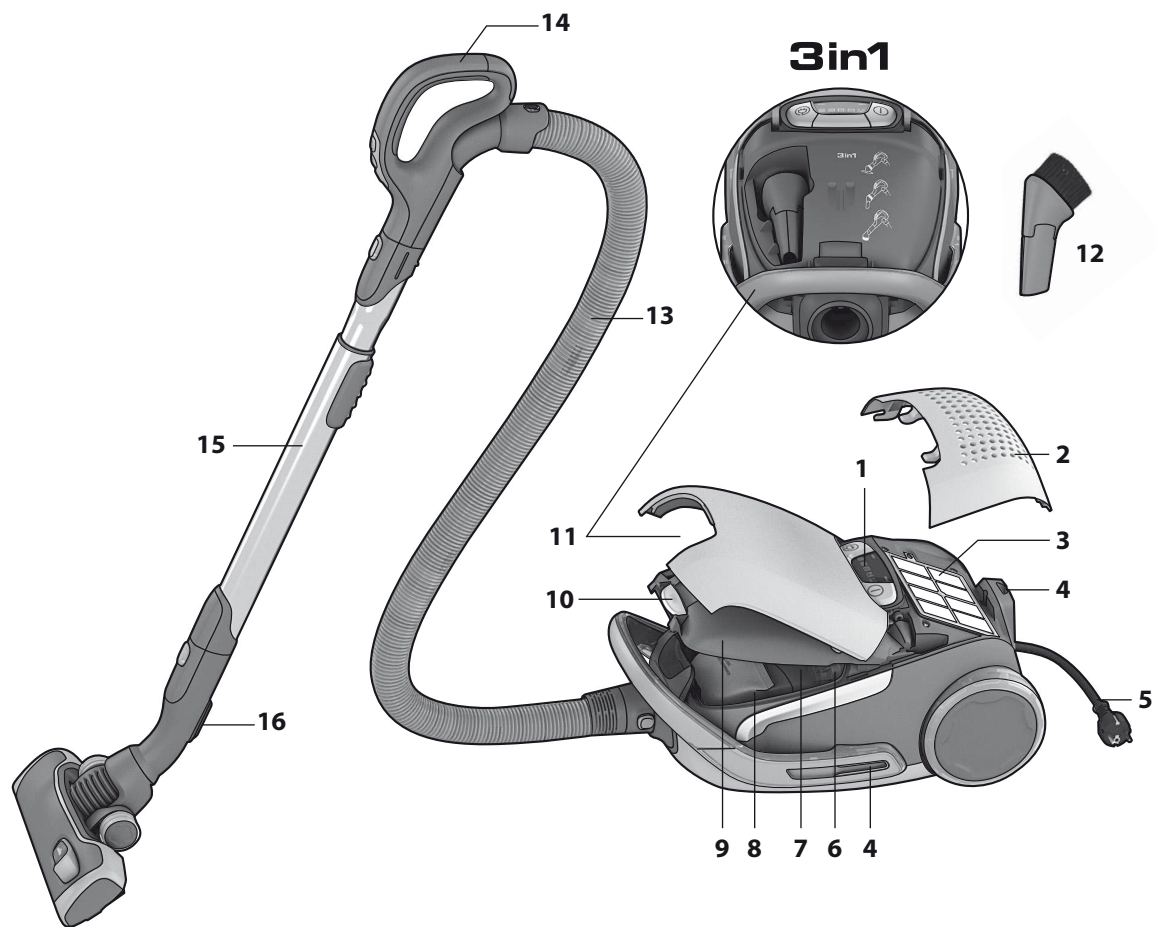

English

Before starting

- Unpack your UltraOne model and the AeroPro system and check that all accessories are included*.
- The AeroPro system consists of a hose, handle, tube and nozzle specifically designed for your UltraOne and which may vary from model to model.
- Read the Operating Instructions.
- Pay special attention to the Safety advice chapter.

Enjoy your Electrolux UltraOne!

Table of contents:

How to use the vacuum cleaner	4-5
Tips on how to get the best results	6-7
Replacing the filters	8-9
Cleaning the AeroPro nozzle and changing the battery in remote handle	10-11
Troubleshooting	12
Safety advice	13
Consumer information and sustainability policy	13

Description of your UltraOne:

1 Display
2 Hepa filter cover
3 Hepa filter
4 Parking slot
5 Power cord
6 Motor filter
7 Motor filter holder
8 S-bag®
9 Dust compartment cover
10 Button for AeroPro 3in1 compartment and dustbag compartment
11 AeroPro 3in1 compartment
12 AeroPro 3in1 nozzle
13 AeroPro hose
14 Handle
15 AeroPro telescopic tube
16 Parking clip
17 Display for models with manual control
18 AeroPro classic handle
19 AeroPro ergo handle
20 AeroPro nozzle
21 Display for models with remote control
22 AeroPro remote control handle
23 AeroPro remote control handle for motorized nozzle
24 AeroPro motorized nozzle
25 AeroPro turbo nozzle*
26 AeroPro parketto nozzle*

* Accessories may vary from model to model.

Dansk

Inden start

- Pak din UltraOne-model og AeroPro-systemet ud, og kontrollér, at alt tilbehør medfølger*.
- AeroPro-systemet består af slange, håndtag, rør og mundstykke, som er udviklet netop til din UltraOne, og det kan variere fra model til model.
- Læs brugervejledningen.
- Vær specielt opmærksom på kapitlet om sikkerhedsanvisningerne.

Nyd din Electrolux UltraOne!

Indholdsfortegnelse:

Sådan bruges støvsugeren	4-5
Tip til, hvordan du opnår de bedste resultater	6-7
Udskiftning af filtre	8-9
Rengøring af AeroPro-mundstykket og udskiftning af batteriet i håndtaget med fjernbetjening	10-11
Fejlfinding	12
Sikkerhedsanvisninger	13
Forbrugerinformation og politik om bæredygtighed	13

Beskrivelse af din UltraOne:

1 Display
2 Hepa-filterdæksel
3 Hepa-filter
4 Parkeringsystem
5 Strømledning
6 Motorfilter
7 Motorfilterholder
8 S-bag®
9 Låg til poserum
10 Knap til AeroPro 3in1-rum og poserum
11 AeroPro 3in1-rum
12 AeroPro 3in1-mundstykke
13 AeroPro-slange
14 Håndtag
15 AeroPro-teleskoprør
16 Parkeringsystem
17 Skærm på modeller med manuel justering
18 AeroPro classic-håndtag
19 AeroPro ergo-håndtag
20 AeroPro-mundstykke
21 Skærm på modeller med fjernbetjening
22 AeroPro-håndtag med fjernbetjening
23 AeroPro-håndtag med fjernbetjening af mundstykke med motor
24 AeroPro-mundstykke med motor
25 AeroPro turbo-mundstykke*
26 AeroPro parketto-mundstykke*

*Tilbehør kan variere fra model til model.

eng
danrus
frasuo
deita
norned
poresp
sve



1. Open the cover by pulling the button. **Check that the s-bag® is in place.**

1. Åbn låget ved at trække i knappen. **Kontroller, at s-bag® posen er anbragt korrekt.**

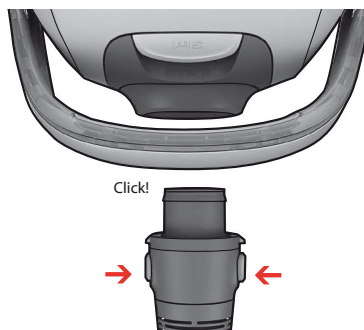

2. **Insert the hose** (to remove it, press the lock buttons and pull the hose out).

2. **Monter slangen** (tryk på låseknappen, og træk slangen ud for at fjerne den).

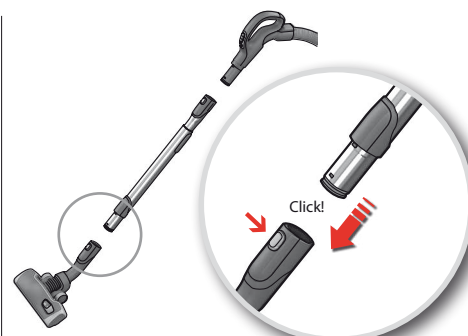

3. **Attach the telescopic tube to the floor nozzle** (to remove it, press the lock button and pull the nozzle off).

3. **Monter teleskoprøret til gulvmundstykket** (tryk på låseknappen, og træk mundstykket ud for at fjerne det).

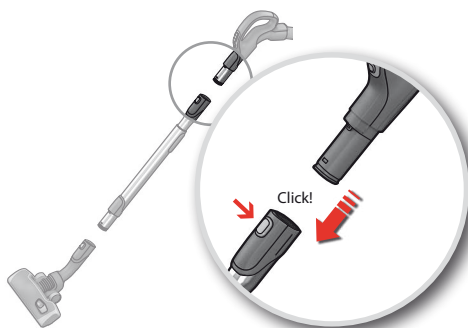

4. **Attach the telescopic tube to the hose handle** (to remove it, press the lock button and pull the hose handle out).

4. **Monter teleskoprøret til slangens håndtag** (tryk på låseknappen, og træk slangehåndtaget ud for at fjerne det).

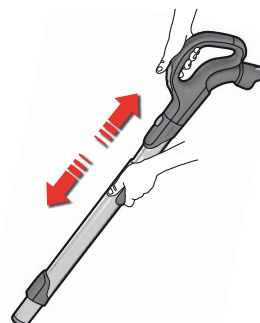

5. **Adjust the telescopic tube** by holding the lock with one hand and pulling the handle with the other hand.

5. **Justér teleskoprøret** ved at holde låsen med den ene hånd og trække i håndtaget med den anden hånd.



6. **Pull out the power cord and plug it into the mains.**

6. **Tag el-ledningen ud, og sæt den i en stikkontakt.**

Start/stop the vacuum cleaner and adjust suction power / Start/stop støvsugeren, og justér sugestyrken



7. Switch on/off the vacuum cleaner by pushing the ON/OFF button.

7. Start/stop støvsugeren ved at trykke på TÆND/SLUK-knappen.



8. Models with remote control can also be operated by the ON/OFF button on the handle.

8. Modeller med fjernbetjening kan også betjenes med TÆND/SLUK-knappen på håndtaget.

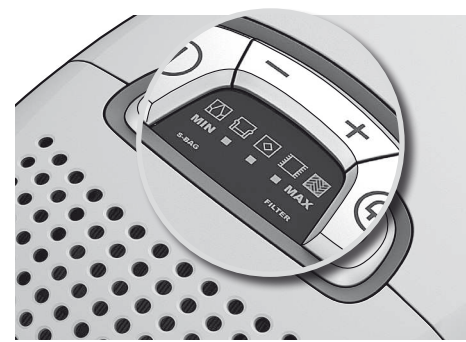

9. Adjust suction power. Models with manual regulation. Push +/- button with your hand to adjust suction power.

9. Justér sugestyrken. Modeller med manuel justering. Tryk på knappen +/- for at justere sugestyrken.



10. Adjust suction power. Models with remote control. The cleaner starts in auto-function (automatic suction power regulation). To regulate manually press MIN/MAX button. To go back to auto-function, press AUTO button.

10. Justér sugestyrken. Modeller med fjernbetjening. Støvsugeren starter i autofunktion (automatisk justering af sugestyrken). Tryk på MIN/MAX-knappen for manuel justering. Tryk på AUTO-knappen for at gå tilbage til autofunktion.



11. Models with remote control and AeroPro motorized nozzle. To turn the motorized nozzle on and off, press BRUSH button on the handle.

11. Modeller med fjernbetjening og AeroPro-mundstykke med motor. Tryk på BRUSH-knappen på håndtaget for at slå mundstykket med motor til og fra.



12. After vacuuming rewind the cable by pushing the REWIND button.

12. Efter støvsugning Tryk på SPOL-knappen for at rulle ledningen op.

eng
danrus
frasuo
deita
norned
poresp
sve



Models with manual regulation: follow graphics for optimal performance.

Models with autofunction:* automatically adjust the suction power in order to give an optimal cleaning performance and comfort on every surface.

* Certain models only.

Modeller med manuel regulering: følg tegningerne for optimal ydeevne

Modeller med autofunktion:* justerer automatisk sugestyrken for at opnå optimal rengøring og komfort på alle overflader.

* Kun visse modeller.

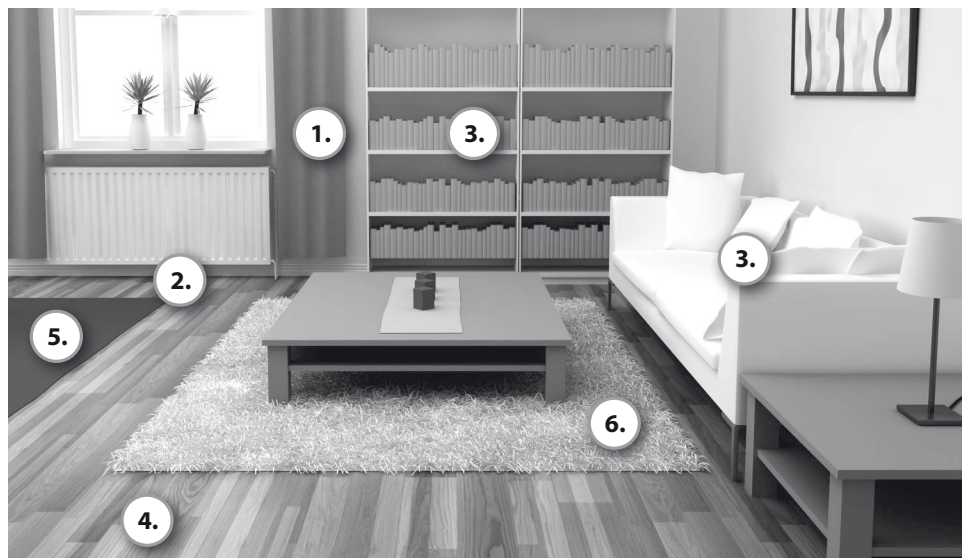

3in1

1. Curtains 1. Gardiner



Power setting
Styrkeindstilling 

2. Crevices, corners 2. Fuger, hjørner



Power setting
Styrkeindstilling 

3. Bookshelves, upholstery 3. Reoler, betræk



Power setting
Styrkeindstilling 

4. Hard floors 4. Hårde gulve



Power setting
Styrkeindstilling 

Brushes down. Brush roller on or off as preferred.

Børster ned. Rullebørste oppe eller nede, alt efter hvad der foretrækkes.

5. Rugs 5. Tæpper



Power setting
Styrkeindstilling 

Brushes up. Motorized nozzle gives the best dust pick-up and deep cleaning of carpets through the rotating brush roller agitating the carpet. Do not leave the motorized nozzle stationary with brush roller on.

Børster op. Mundstykket med motor giver den bedste opsamling af støv og grundig rengøring af tæpper ved hjælp af den roterende rullebørste, som ryster tæppet. Lad ikke mundstykket med motor stå stille med rullebørsten nede.

6. Delicate carpets 6. Sarte tæpper



Power setting
Styrkeindstilling 

Brushes up. **Attention:** on fur rugs, rugs with long fringes or deep pile exceeding 15 mm the motorized nozzle should have the brush roller off. Press BRUSH button to turn the brush roller off.

Børster op. **Vigtigt:** på skindtæpper, tæpper med lange frynser eller med luv på over 15 mm skal mundstykket med motor have rullebørsten slået op. Tryk på BRUSH-knappen for at slå rullebørsterne op.

Parking positions / Opbevaringspositioner

Insert the nozzle parking clip into one of the two parking slots on the side or on the back.

Sæt mundstykkets parkeringsklemme ind i en af de to opbevaringsriller på siden eller bagsiden.



eng
dan

rus
fra

suo
de

ita
nor

ned
por

esp
sve

Air valve
Falskluftsventil



On manually controlled models, **the air valve can help adjust the suction power.**

På modeller med manuel kontrol **kan falskluftsventilen hjælpe med at justere sugestykken.**

Aeropro 3in1 nozzle
Aeropro 3in1-mundstykke

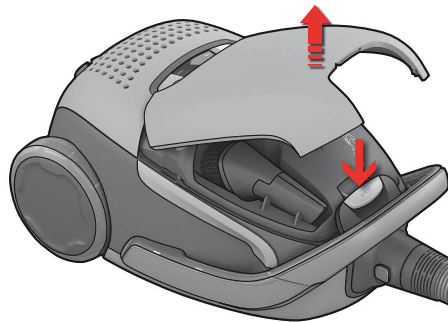

Press the 3in1 button to open the compartment. After usage, put the accessory back in its place.

Tryk på 3in1-knappen for at åbne låget. Sæt tilbehøret tilbage på plads efter brug.



1. **Change the dustbag** when the s-bag® indicator is illuminated.

1. **Skift støvsugerposen**, når indikatorlampen s-bag® lyser.

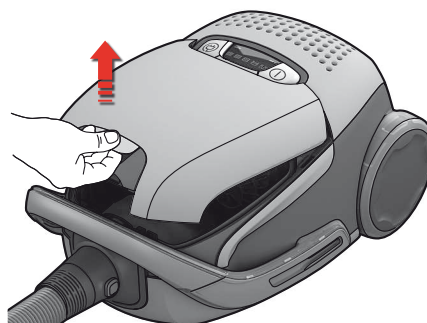

2. **Open the dust compartment cover** by pulling the 3in1 button.

2. **Åbn låget til støvsugerposerummet** ved at trække i 3in1-knappen.

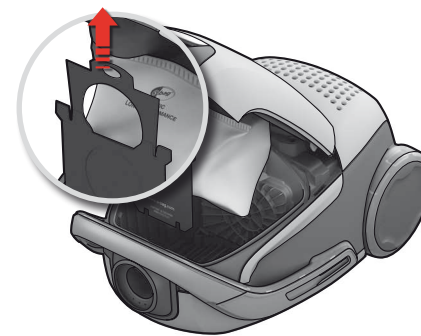

3. Pull the cardboard handle to **close and remove the s-bag®**

3. Træk i pap håndtaget for at **lukke og fjerne støvsugerposen (s-bag®)**

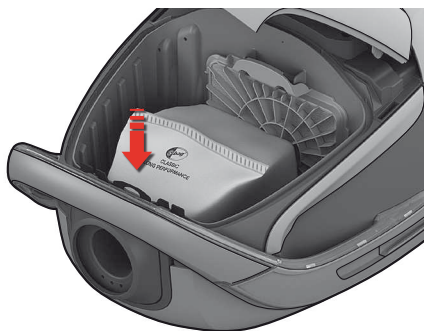

4. **Insert a new s-bag®** by pushing the cardboard straight down in its tracks. Close the lid. If the s-bag® is not properly placed or is missing, the lid will not close.

4. **Indsæt en ny støvsugerpose (s-bag®)** ved at trykket pappet lige ned langs skinnen. Luk låget. Hvis støvsugerposen (s-bag®) mangler eller ikke sidder korrekt, kan låget ikke lukke.

NB: Always change the s-bag® when the indicator signal is illuminated even if the s-bag® is not full (it may be blocked) and after using carpet cleaning powder. For best performance use the Ultra Long Performance bag (E210B / E210) which has been developed specifically for your UltraOne or alternatively any Electrolux original synthetic s-bag®.

www.s-bag.com



NB: Udskift altid støvsugerposen (s-bag®), når indikatorlampen lyser, selvom den ikke er fuld (den kan være blokeret) og efter brug af tæpperens. Brug Ultra Long Performance-poser (E210B / E210) for at opnå det bedste resultat, da de er udviklet specielt til din UltraOne. Alternativt kan der bruges enhver form for original, syntetisk Electrolux-s-bag®.

www.s-bag.com



Replacing the Hepa filter / Udskiftning af Hepa-filter

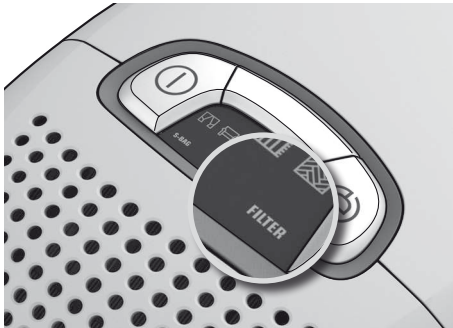

1. **Replace the Hepa filter when the "filter" indicator is illuminated.** If the Hepa filter is non-washable, replace it with a new one. If the filter is washable rinse it in cold running water. Ensure it is totally dry before replacing.

1. **Skift Hepa-filteret, når indikatorlampen "filter" lyser.** Skift Hepa-filteret ud med et nyt, hvis det ikke er vaskbart. Skyl filteret med vand, hvis det er vaskbart.

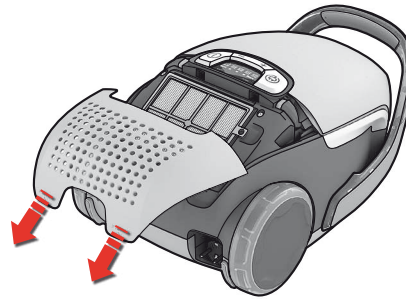

2. Open the rear lid lifting the two lower wings marked "filter", pull it backwards and change the filter. Use Electrolux original filters: EFH12, EFH12W, EFH13W.

2. Åbn det bagerste låg ved at løfte de to nederste vinger markeret med "filter", træk låget bagud og skift filteret. Brug originale Electrolux-filtre: EFH12, EFH12W, EFH13W.

Cleaning the washable HEPA filter

Rinse the inside (dirty side) in lukewarm tap water. Tap the filter frame to remove the water. Repeat the process four times.

Note: Do not use cleaning agents and avoid touching the filter surface. Let the filter dry.

Rengøring af det vaskbare HEPA-filter

Rengør indersiden (den snavsede side) i lunkent vand fra hanen. Bank på filterrammen for at fjerne vandet. Gentag processen fire gange.

Bemærk: Brug ikke rengøringsmidler, og undgå at berøre filterets overflade. Lad filteret tørre.

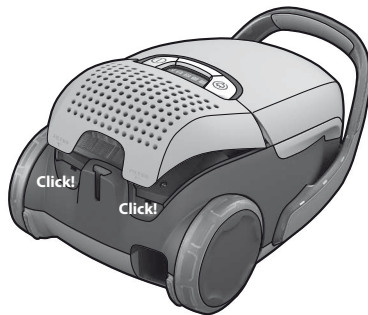
eng
danrus
frasuo
deReplacing the motor filter
Udskiftning af motorfilteret

3. **To close the lid,** insert the front hooks in the rails, push the lid forward and press down.

3. **For at lukke låget** skal du sætte de forreste kroge ned på skinnen, skubbe låget fremad og trykke ned.

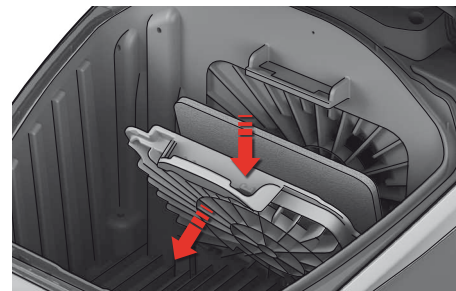

4. **Replace the motor filter when dirty or after every 5th s-bag®.** Push the filter holder down and pull it out. Exchange the filter and close the lid.

4. **Udskift motorfilteret, når det er beskidt eller efter hver 5. støvsugerpose (s-bag®).** Tryk filterholderen ned, og træk den ud. Udskift filteret, og luk låget.

ita
norned
poresp
sve

Cleaning the Aeropro nozzle / Rengøring af Aeropro-mundstykket

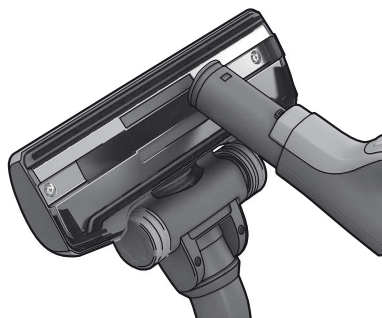

1. Disconnect the nozzle from the tube. Use the hose handle to clean the nozzle.

1. Afmonter mundstykket fra røret. Brug slangehåndtaget til at rengøre mundstykket.

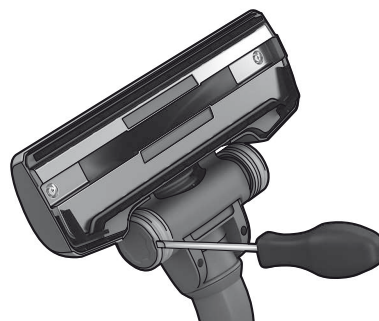

2. **If the wheels are stuck**, clean them by removing the wheel cap with a small screwdriver.

2. **Hvis hjulene sidder fast**, kan de rengøres ved at fjerne hjuldækslet med en lille skruetrækker.



3. Unscrew the wheel axis and clean all parts. Refit in reverse order.

3. Skru hjulaksen af, og rengør alle dele. Saml delene i omvendt rækkefølge.

Cleaning the Aeropro motorized nozzle / Rengøring af Aeropro-mundstykket med motor

⚠ Always disconnect the nozzle before cleaning it. / ⚠ Afmonter altid mundstykket før rengøring.

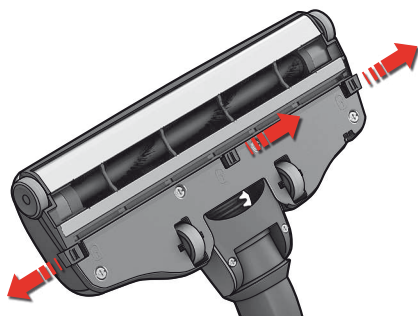

1. **Open brush roll cover by pushing the latches.** This will free the front wheels for cleaning.

1. **Åbn rullebørstens dæksel ved at trykke på låsene.** Dette frigører de forreste hjul, så de kan rengøres.

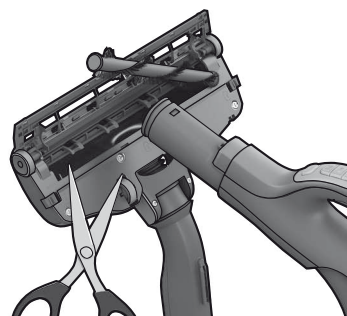

2. Pull out the brush roll and remove entangled threads by snipping them away with scissors. Use the hose handle to clean the nozzle. Refit in reverse order.

2. Træk rullebørsten ud, og fjern sammenfiltrede tråde ved at klippe dem af med en saks. Brug slangehåndtaget til at rengøre mundstykket. Saml delene i omvendt rækkefølge.

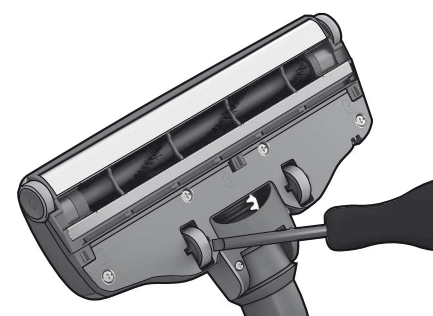

3. **If the wheels are stuck**, remove them carefully by using a small screwdriver.

3. **Hvis hjulene sidder fast**, skal de fjernes forsigtigt ved hjælp af en lille skruetrækker.

Changing the battery in remote handle / Udskiftning af batteriet i håndtaget med fjernbetjening



1. **Change battery when** light indicator is not responding when pressing any button.

1. **Udskift batteriet, når** indikatorlampen ikke reagerer ved tryk på knapperne.

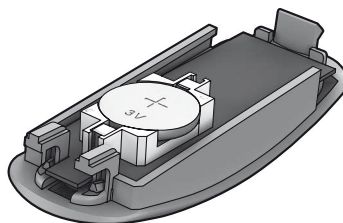

2. Use only batteries type LITHIUM CR2032. Batteries must be removed from the appliance before it is scrapped and are to be disposed of safely.

2. Brug kun batteritypen LITHIUM CR2032. Batterierne skal fjernes fra apparatet og bortskaffes forsvarligt, inden det kasseres.



⚠ Remote handle with motorized nozzle system DO NOT have any batteries or light indicator, so DO NOT try to open the motorized handle.

⚠ Håndtag med fjernbetjening med motoriseret mundstykke-system HAR IKKE batterier eller indikatorlampe, så FORSØG IKKE at åbne det motoriseret håndtag.

eng
danrus
frasuo
deita
norned
poresp
sve

The vacuum cleaner does not start

- Check that the cable is connected to the mains.
- Check that the plug and cable are not damaged.
- Check for a blown fuse.
- Check if the battery indicator lamp responds (certain models only).

The s-bag® indicator light is illuminated

- Check if the s-bag® is full or blocked.
- If you have already changed the s-bag®, change the motor filter. See page 9.

The filter indicator light is illuminated

- Change the Hepa filter. See page 9.

All lights are blinking

The cleaner might be overheated: disconnect it from the mains; check if the nozzle, tube or hose are blocked. Let the cleaner cool down for 30 minutes before plugging it in again. If the cleaner still does not work, contact an authorized Electrolux service centre.

Clearing the hose

Clear the hose by "squeezing" it. However, be careful in case the obstruction has been caused by glass or needles caught inside the hose.

Note: The warranty does not cover any damage to hoses caused by cleaning them.

Water has entered the vacuum cleaner

It will be necessary to replace the motor at an authorized Electrolux service centre. Damage to the motor caused by the penetration of water is not covered by the warranty.

For any further problems, contact an authorized Electrolux service centre.

Støvsugeren starter ikke

- Kontrollér, at stikket er sat i stikkontakten.
- Kontrollér, at stik og ledning ikke er beskadiget.
- Kontrollér, om der er gået en sikring.
- Kontrollér, om indikatorlampen for batteriet reagerer (kun på visse modeller).

Indikatorlampen s-bag® lyser

- Kontrollér, om støvsugerposen (s-bag®) er fuld eller blokeret.
- Hvis du allerede har udskiftet støvsugerposen (s-bag®), skal motorfilteret skiftes. Se side 9.

Indikatorlampen for filteret lyser

- Udskiftning af Hepa-filter. Se side 9.

Alle lys blinker

Støvsugeren er måske overbelastet: træk stikket ud af stikkontakten; kontrollér om mundstykke, rør eller slange er blokeret. Lad støvsugeren køle af i 30 minutter, før den tændes igen. Hvis støvsugeren stadig ikke virker kontaktes et autoriseret Electrolux-serviceværksted.

Rensning af slangen

Rens slangen ved at "trykke" på den. Pas på, hvis tilstopningen skyldes glas eller nåle, der er kommet i klemme i slangen.

Bemærk! Garantien dækker ikke skader på slangen, der forårsages af rengøring.

Der er kommet vand i støvsugeren

Motoren skal udskiftes på et autoriseret Electrolux-serviceværksted. Skader på motoren på grund af vandindtrængen dækkes ikke af garantien.

I tilfælde af andre problemer kontaktes et autoriseret Electrolux-serviceværksted.

Safety requirement and warning

This appliance is not intended for use by persons (including children) with reduced physical, sensory or mental capabilities or lack of experience and knowledge, unless they are given supervision or instructions concerning the use of the appliance by a person responsible for their safety.

Children should be supervised to ensure that they do not play with the appliance.

Always disconnect the plug from the mains before cleaning or maintaining the appliance. Never use the vacuum cleaner without its filters.

Caution

This appliance contains electrical connections:

- Never vacuum any liquid
- Do not immerse in any liquid for cleaning
- The hose should be checked regularly and must not be used if damaged.

The above can cause serious damage to the motor, which is not covered by the warranty.

Never use vacuum cleaner

- Close to flammable gases, etc.
- On sharp objects
- On hot or cold cinders, lit cigarette butts, etc.
- On fine dust, for instance plaster, concrete, flour.

Power cord precautions

- Regularly check that the plug and cord are not damaged. Never use the vacuum cleaner if the cord is damaged.
- If the cord is damaged, it must be replaced only by an authorized Electrolux service centre in order to avoid a hazard. Damage to the vacuum cleaner's cord is not covered by the warranty.
- Never pull or lift the vacuum cleaner by the cord.

All servicing and repairs must be performed by an authorized Electrolux service centre. Store the vacuum cleaner in a dry place.

Consumer information and sustainability policy

Electrolux declines all responsibility for all damages arising from any improper use of the appliance or in cases of tampering with the appliance. For more details of warranty and consumers' contacts see the Warranty Booklet in the packaging

If you have any comments on the cleaner or the Operating Instructions manual please e-mail us at floorcare@electrolux.com

Sustainability policy

This product is designed with the environment in mind. All plastic parts are marked for recycling purposes. For details see our website: www.electrolux.com

The packaging material is chosen to be environmentally friendly and can be recycled.

Sikkerhedskrav og -advarsel

Dette apparat er ikke beregnet til at blive brugt af personer (herunder børn), hvis fysiske, sansemæssige eller mentale evner er nedsat, eller personer uden den fornødne erfaring og viden, medmindre de er instrueret i sikker brug af apparatet eller er under opsyn af en person, der har ansvaret for dem.

Børn skal holdes under opsyn og må ikke lege med apparatet.

Træk altid stikket ud af stikkontakten før rengøring eller vedligeholdelse af apparatet. Brug aldrig støvsugeren uden filtre.

Bemærk

Dette apparat indeholder elektriske komponenter:

- Støvsug aldrig væsker af nogen art
- Undlad at nedsænke støvsugeren i vand ved rengøring af denne
- Slangen skal kontrolleres regelmæssigt og må ikke benyttes, hvis den er beskadiget.

Ovenstående kan forårsage alvorlig skade på motoren. Garantien dækker ikke denne form for skade.

Brug aldrig støvsugeren i følgende tilfælde:

- I nærheden af brandbare luftarter, gas etc.
- Til skarpe genstande
- Til varme eller kolde kul, tændte cigaretskod etc.
- Til flyvestøv som for eksempel puds, beton eller mel o.lign.

Sikkerhedsforanstaltninger for el-ledning

- Kontroller jævnligt, at stik og ledning ikke er beskadiget. Brug aldrig støvsugeren, hvis ledningen er beskadiget.
- Hvis ledningen er beskadiget, skal den udskiftes af et autoriseret Electrolux-serviceværksted af hensyn til sikkerheden. Beskadigelse af støvsugerens ledning er ikke dækket af garantien.
- Undlad at trække eller løfte støvsugeren i ledningen.

Service og reparation skal udføres af et autoriseret Electrolux-serviceværksted. Opbevar støvsugeren et tørt sted.

Forbrugerinformation og produktpolitik

Electrolux fralægger sig ethvert ansvar for alle skader opstået pga. forkert brug eller manipulation af apparatet. Se garantihæftet i emballagen for at få yderligere oplysninger om garanti og forbrugerkontakter.

Hvis du har kommentarer til støvsugeren eller brugervejledningen, er du velkommen til at sende en e-mail til os på floorcare@electrolux.com

Produktpolitik

Dette produkt er udviklet under hensyntagen til miljøet. Alle plasticdele er mærket med henblik på genbrug. Se vores hjemmeside for flere oplysninger: www.electrolux.dk

Emballagen er miljøvenlig og kan genbruges.

eng
danrus
frasuo
deita
norned
poresp
sve

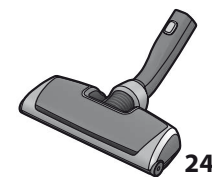
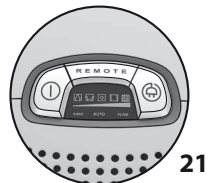
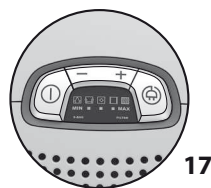
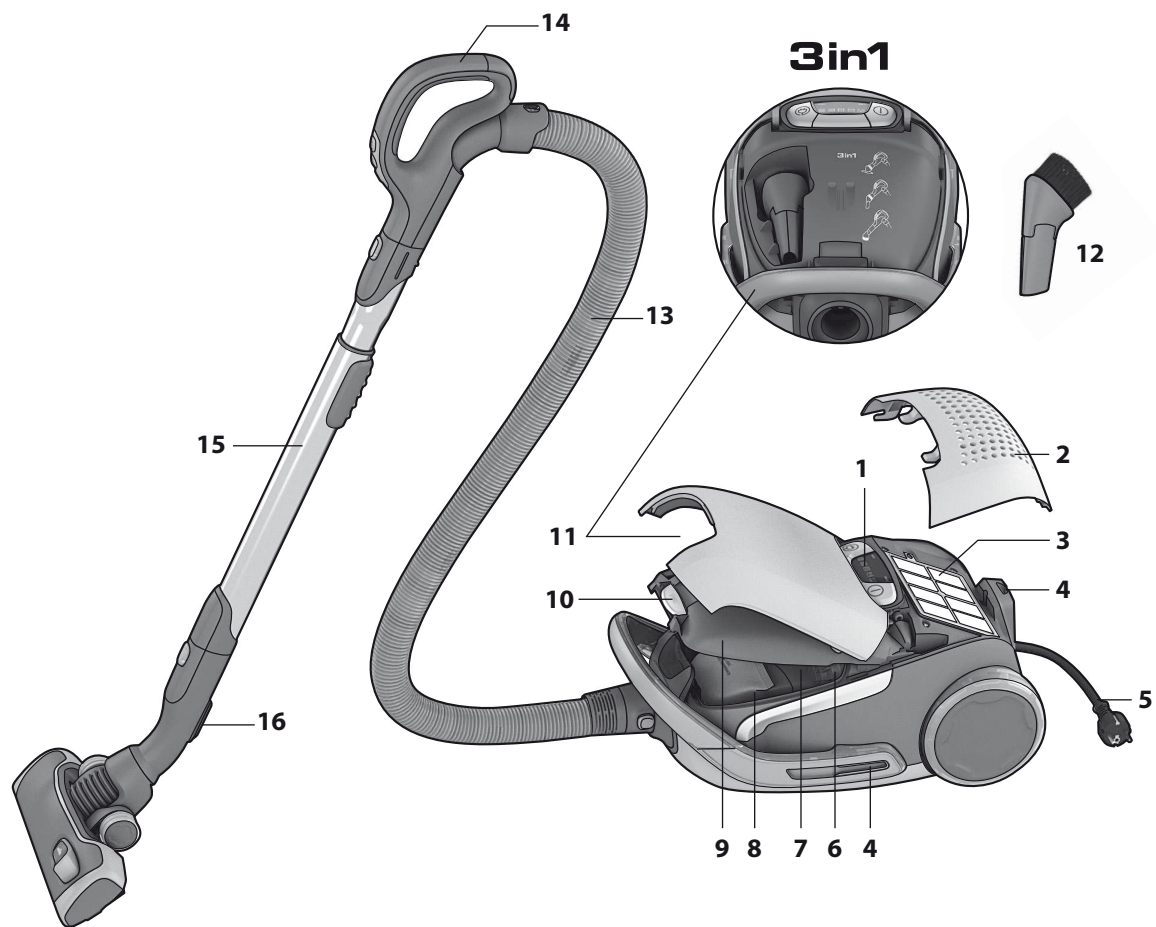

Русский

Перед началом работы

- Распакуйте модель UltraOne и систему AeroPro и проверьте, все ли принадлежности на месте*.
- Система AeroPro состоит из шланга, рукоятки, трубки и насадки, специально разработанных для пылесоса UltraOne (могут отличаться от модели к модели).
- Прочтите руководство по эксплуатации.
- Обратите особое внимание на раздел о мерах предосторожности.

Получайте удовольствие от вашего Electrolux UltraOne!

Содержание

Как пользоваться пылесосом	16-17
Полезные советы	18-19
Замена фильтров	20-21
Чистка насадки AeroPro и смена аккумуляторов в рукоятке с дистанционным управлением	22-23
Устранение неполадок	24
Меры предосторожности	24
Информация для потребителя и экологическая политика	24

Описание UltraOne

1 Дисплей	
2 Крышка фильтра Hера	
3 Фильтр HEPA	
4 Гнездо для хранения	
5 Шнур питания	
6 Фильтр мотора	
7 Держатель фильтра мотора	
8 Мешок S-bag®	
9 Крышка отсека для пыли	
10 Кнопка отсека AeroPro 3in1 и отсека пылесборника	
11 Отсек AeroPro 3in1	
12 Насадка AeroPro 3in1	
13 Шланг AeroPro	
14 Ручка	
15 Телескопическая трубка AeroPro	
16 Зажим	
17 Дисплей моделей с ручным управлением	
18 Рукоятка AeroPro classic	
19 Рукоятка AeroPro ergo	
20 Насадка AeroPro	
21 Дисплей моделей с дистанционным управлением	
22 Рукоятка AeroPro с дистанционным управлением	
23 Рукоятка AeroPro с дистанционным управлением для механической насадки	
24 Механическая насадка AeroPro	
25 Насадка AeroPro turbo*	
26 Насадка AeroPro parketto*	

* Принадлежности могут отличаться от модели к модели.

Français

Avant de commencer

- Déballez votre aspirateur UltraOne ainsi que le système d'accessoires AeroPro pour vérifier que tous les accessoires sont bien inclus*.
- Le système AeroPro se compose d'un flexible, d'une poignée, d'un tube et d'un suceur conçus tout spécialement pour UltraOne et qui peuvent varier d'un modèle à l'autre.
- Lire les instructions d'utilisation.
- Le chapitre Consignes de sécurité doit être lu avec une attention particulière.

Electrolux UltraOne pour un nettoyage plus efficace !

Table des matières :

Comment utiliser cet aspirateur	16-17
Astuces pour un résultat impeccable	18-19
Remplacement des filtres	20-21
Nettoyage du suceur AeroPro et changement de la pile logée dans la poignée avec télécommande*	22-23
Gestion des pannes	25
Consignes de sécurité	25
Informations consommateur et appareil en fin de vie	25

Description de votre UltraOne :

1 Tableau de commandes	
2 Grille du filtre Hepa	
3 Filtre Hepa	
4 Fente pour le "Parking" horizontal	
5 Cordon d'alimentation	
6 Filtre moteur	
7 Grille de filtre moteur	
8 Sac à poussière s-bag®	
9 Couvercle du compartiment à poussière	
10 Bouton d'ouverture du compartiment accessoire AeroPro 3in1 et compartiment du sac à poussière	
11 Compartiment accessoire AeroPro 3in1	
12 Accessoire AeroPro 3in1	
13 Flexible AeroPro	
14 Poignée du flexible	
15 Tube télescopique AeroPro	
16 Clip de rangement pour les positions "Parking"	
17 Tableau de commandes des modèles à commande manuelle*	
18 Poignée de flexible AeroPro classique*	
19 Poignée de flexible AeroPro ergonomique*	
20 Suceur tapis/sols durs AeroPro*	
21 Tableau de commandes des modèles à télécommande sur la poignée du flexible*	
22 Poignée de flexible avec télécommande AeroPro*	
23 Poignée de flexible avec télécommande AeroPro pour la brosse électrique motorisée*	
24 Brosse électrique motorisée AeroPro*	
25 Turbobrosse AeroPro*	
26 Suceur spécial sols durs / parquets AeroPro*	

* Les accessoires peuvent varier d'un modèle à l'autre.

eng
danrus
frasuo
deita
norned
poresp
sve



1. Откройте крышку, потянув кнопку. **Проверьте наличие пылесборника s-bag®.**

1. Tirer sur le bouton pour ouvrir le capot. **Vérifier que le sac à poussière s-bag® est bien mis en place.**



2. **Вставьте шланг** (чтобы снять его, нажмите кнопки замка и вытяните шланг).

2. **Insérer le flexible** (pour le désassembler, appuyer sur les boutons de verrouillage et retirer le flexible).

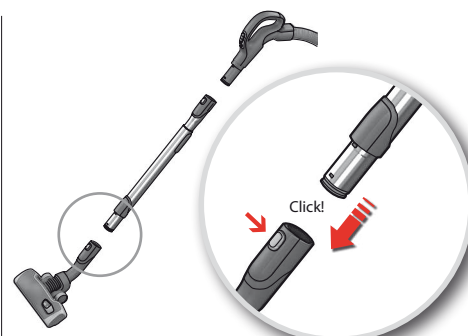

3. **Присоедините телескопическую трубку к насадке для пола** (чтобы снять ее, нажмите кнопку замка и снимите насадку).

3. **Fixer le tube télescopique au suceur pour sols.** (Pour le désassembler, appuyer sur le bouton de verrouillage et retirer le suceur).

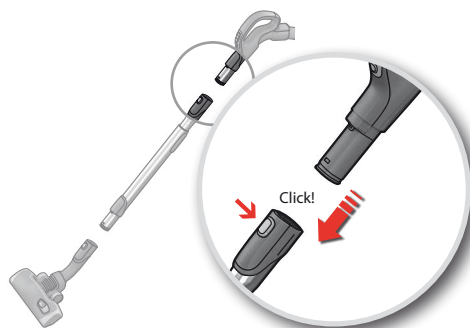

4. **Присоедините телескопическую трубку к рукоятке шланга** (чтобы снять ее, нажмите кнопку замка и вытяните рукоятку шланга).

4. **Fixer le tube télescopique à la poignée du flexible.** (Pour le désassembler, appuyer sur le bouton de verrouillage et retirer la poignée du flexible).

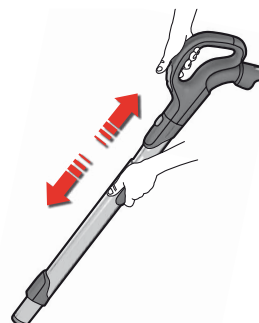

5. **Отрегулируйте телескопическую трубку**, держа замок одной рукой и вытягивая рукоятку другой.

5. **Régler le tube télescopique** en tenant le verrouillage d'une main et en tirant la poignée de l'autre main.



6. **Вытяните шнур питания и вставьте его в розетку.**

6. **Tirer sur le cordon d'alimentation et le brancher sur le secteur.**

Включение/выключение пылесоса и регулировка мощности всасывания / Démarrer /arrêter l'aspirateur et régler la puissance d'aspiration



7. Включайте и выключайте пылесос, нажимая кнопку ВКЛ/ВЫКЛ.

7. Démarrer/arrêter l'aspirateur en appuyant sur le bouton marche /arrêt.



8. Модели с дистанционным управлением также управляются кнопкой ВКЛ/ВЫКЛ на рукоятке.

8. Les modèles avec télécommande* peuvent également être mis en marche ou arrêtés à l'aide du bouton marche /arrêt se trouvant sur la poignée du flexible.



9. Отрегулируйте мощность всасывания. Модели с ручной регулировкой. Для настройки мощности всасывания нажимайте кнопку +/-.

9. Régler la puissance d'aspiration. Modèles à commande manuelle*. Pour régler la puissance d'aspiration, appuyer sur le bouton +/-.



10. Отрегулируйте мощность всасывания. Модели с дистанционным управлением. Пылесос запускается в авторежиме (автоматическая регулировка мощности всасывания). Для ручной регулировки нажмите кнопку MIN/MAX. Для возврата в авторежим нажмите кнопку AUTO.

10. Régler la puissance d'aspiration. Modèles avec télécommande*. L'aspirateur démarre en mode automatique (réglage automatique de la puissance d'aspiration). Pour la régler manuellement, appuyer sur le bouton MIN/MAX. Pour revenir en mode automatique, appuyer sur le bouton AUTO.



11. Модели с дистанционным управлением и механическая насадка AeroPro. Для включения и выключения механической насадки нажимайте кнопку BRUSH на рукоятке.

11. Modèles avec télécommande et brosse électrique motorisée AeroPro*. Pour mettre en marche ou arrêter la brosse électrique motorisée, appuyer sur le bouton BRUSH de la poignée du flexible.



12. После работы смотайте шнур, нажав кнопку ПЕРЕМОТКА.

12. Après utilisation enrouler le cordon en appuyant sur le bouton de l'enrouleur.

eng
dan

rus
fra

suo
de

ita
nor

ned
por

esp
sve



Модели с ручной регулировкой: выберите значок оптимальной производительности.

Модели с авторежимом:* автоматически регулируют мощность всасывания для оптимальной производительности чистки и комфорта на любой поверхности.

* Только для отдельных моделей.

Modèles à commande manuelle* : pour optimiser les performances de l'appareil, suivre les instructions qui figurent sous les illustrations.

Modèles avec variateur de puissance automatique* : règle automatiquement la puissance d'aspiration pour un confort et un nettoyage optimal sur tout les types de surface.

* Suivant les modèles.

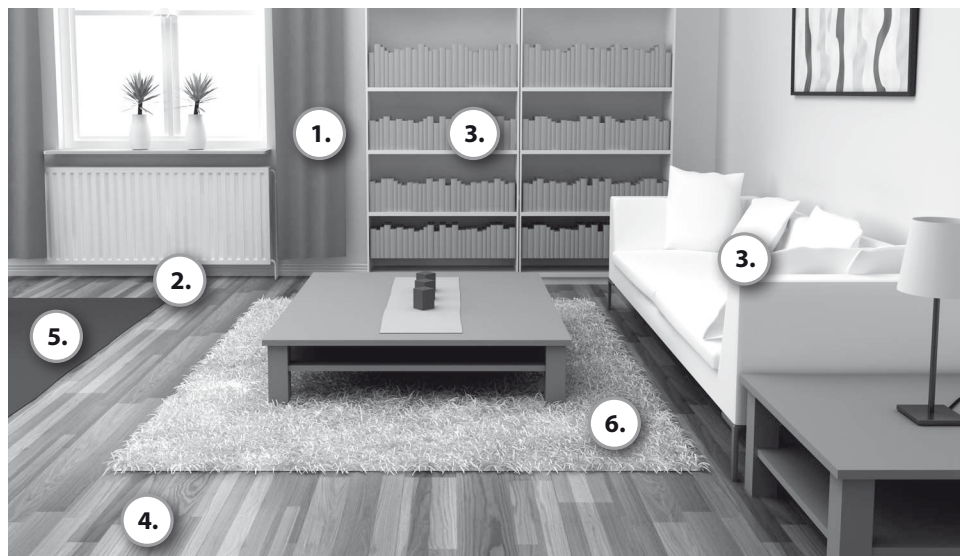

3in1

1. Занавески

1. Rideaux, tentures



Мощность
Рéглaжe рeкoмeндé дe
лa пuiссaнцe 

4. Полы

4. Sols durs



Мощность
Рéглaжe рeкoмeндé дe
лa пuiссaнцe 

Щетки
опущены.

Brosses
descendues.

Щетка-ролик включена или
выключена по желанию.

Brosse rotative* activée ou non, au
choix.

2. Щели, углы

2. Fentes, coins



Мощность
Рéглaжe рeкoмeндé дe
лa пuiссaнцe 

5. Коврики

5. Tapis, moquettes



Мощность
Рéглaжe рeкoмeндé дe
лa пuiссaнцe 

Щетки подняты.

Механическая насадка лучше всего собирает пыль и глубоко чистит ковры благодаря воздействию вращающейся щетки-ролика. Не оставляйте механическую насадку с постоянно включенной щеткой-роликом.

Brosses relevées.

Le brosse électrique motorisée est plus adaptée pour aspirer la poussière et nettoyer en profondeur les tapis grâce à la brosse rotative. Ne pas garder cette brosse immobile pendant qu'elle tourne.

3. Книжные полки, обивка

3. Étagères, meubles capitonnés



Мощность
Рéглaжe рeкoмeндé дe
лa пuiссaнцe 

6. Мягкие ковры

6. Tapis fragiles



Мощность
Рéглaжe рeкoмeндé дe
лa пuiссaнцe 

Щетки подняты.

Внимание: на шкурах, коврах с длинной бахромой и ворсом длиннее 15 мм щетка-ролик механической насадки должна быть выключена. Нажмите кнопку BRUSH, чтобы выключить щетку-ролик.

Brosses relevées.

Attention : sur les tapis de fourrure, à longues franges ou dont l'épaisseur dépasse 15 mm, ne pas activer la brosse rotative de la brosse électrique motorisée. Pour arrêter la brosse rotative, appuyer sur le bouton BRUSH.

Места для хранения / Positions de rangement

Вставьте зажим насадки в одно из двух гнезд для хранения сбоку или сзади.

Insérer le clip de rangement du suceur dans l'une des deux fentes de rangement "Parking" sur le côté ou à l'arrière de l'aspirateur.

eng
danrus
frasuo
deita
norned
poresp
sveВоздушный клапан
Réglage de débit d'air

В моделях с ручным управлением **отрегулировать мощность всасывания можно воздушным клапаном.**

Sur les modèles à commande manuelle*, **le réglage de débit d'air* sur la poignée du flexibe permet aussi de régler mécaniquement la puissance d'aspiration.**

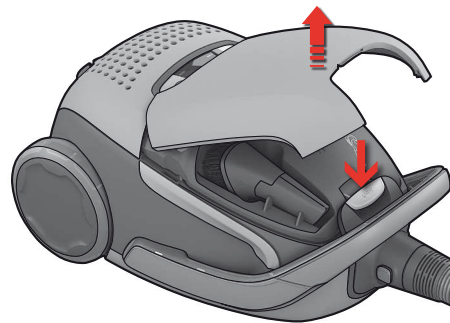
Насадка AeroPro 3in1
Accessoire AeroPro 3 en 1

Нажмите кнопку 3in1, чтобы открыть отсек. Завершив работу, поместите принадлежности на свои места.

Pour accéder au compartiment accessoires, appuyer sur le bouton d'ouverture 3in1. Après utilisation, ranger l'accessoire 3 en 1 à sa place.



1. Смените пылесборник, если горит индикатор s-bag®.

1. Remplacer le sac à poussière lorsque le voyant s-bag® est allumé.

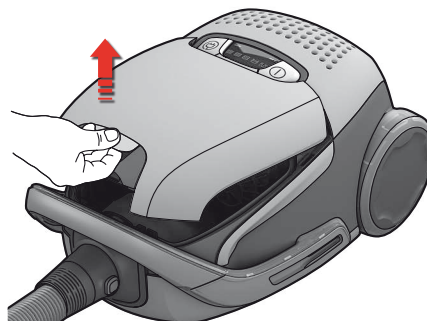

2. Откройте крышку отсека для пыли, потянув кнопку 3in1.

2. Ouvrir le couvercle du compartiment à poussière en appuyant sur le bouton 3 in 1.

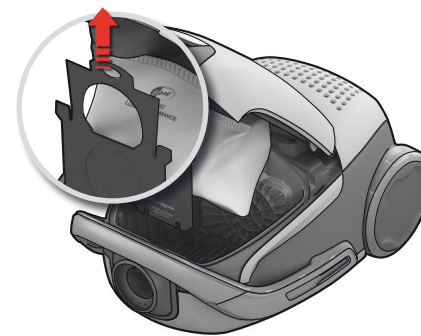

3. Потяните картонный держатель, чтобы закрыть и вынуть пылесборник s-bag®.

3. Tirer sur la languette cartonnée pour fermer et retirer le sac à poussière s-bag®.

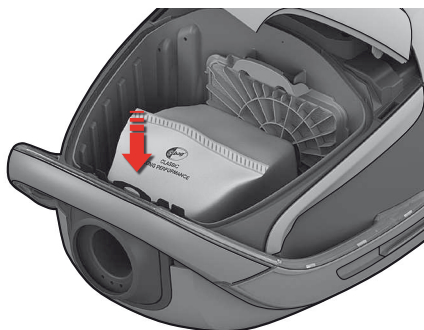

4. Вставьте новый пылесборник s-bag®, протолкнув картонный держатель вдоль направляющих вниз до упора. Закройте крышку. Если пылесборник s-bag® вставлен неправильно или отсутствует, крышка не закроется.

4. Mettre en place un nouveau sac à poussière s-bag® en poussant la partie cartonnée tout droit vers le bas, dans les rails. Fermer le couvercle. Si le sac à poussière s-bag® n'est pas correctement positionné ou s'il est manquant, il est impossible de fermer le couvercle. Ne jamais forcer pour le fermer.

Внимание! Всегда заменяйте пылесборник s-bag® при горящем индикаторе, даже если он не полон (он мог засориться), и после применения порошка для чистки ковров. Для наилучших результатов пользуйтесь пылесборником Ultra Long Performance, разработанным специально для вашего пылесоса UltraOne, или любым оригинальным синтетическим пылесборником Electrolux s-bag®.

www.s-bag.com



Remarque : Toujours changer le sac à poussière s-bag® lorsque le voyant est allumé, même s'il n'est pas plein (il peut être colmaté), et après utilisation d'une poudre de nettoyage pour moquettes. Pour optimiser les performances de votre aspirateur, utiliser le sac à poussière s-bag® Ultra Long Performance réf. E210B conçu spécialement pour votre UltraOne, ou tout autre sac d'origine Electrolux (réf. s-bag® synthétique).

www.s-bag.com



Замена фильтра Hера / Remplacement du filtre Hера

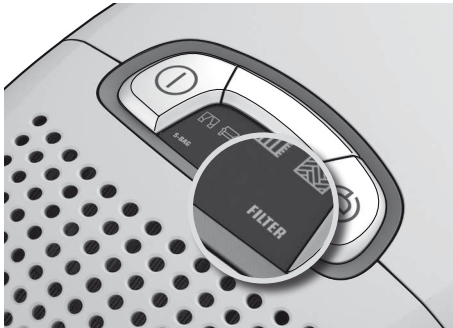

1. **Заменяйте фильтр Hера при включении индикатора фильтра.** Если фильтр Hера не предназначен для мытья, замените его новым. Если фильтр моющийся, промойте его водой.

1. **Remplacer le filtre Hера lorsque le voyant « filter » est allumé.** Si le filtre Hера n'est pas lavable, le remplacer par un filtre neuf. Si le filtre est lavable, le rincer à l'eau.

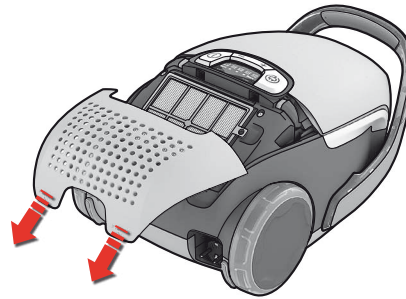

2. Откройте заднюю крышку, подняв два нижних выступа с меткой "фильтр", вытяните ее и замените фильтр. Пользуйтесь оригинальными фильтрами Electrolux: EFH12, EFH12W, EFH13W.

2. Ouvrir la grille arrière en soulevant les deux ailes inférieures marquées « filter », le tirer vers l'arrière et changer le filtre. Utiliser les filtres d'origine Electrolux de la gamme s-filter : EFH12, EFH12W, EFH13W.

Очистка моющегося фильтра HEPA

Промойте внутреннюю (загрязненную) поверхность фильтра под краном теплой водой. Слегка постучите по рамке фильтра, чтобы стряхнуть воду. Повторите процедуру четыре раза.

Примечание. Не применяйте моющие средства и старайтесь не прикасаться к поверхности фильтра. Подождите, пока фильтр просохнет.

Nettoyage du filtre HEPA lavable

Rincer l'intérieur (côté sale) du filtre à l'eau tiède sous un robinet. Tapoter le cadre du filtre pour éliminer l'eau superflue. Répéter l'opération quatre fois.

Remarque : Ne pas utiliser de produits de nettoyage et éviter de toucher la surface du filtre. Laisser le filtre sécher.

eng
dan

rus
fra

suo
de

Замена фильтра двигателя
Remplacement du filtre moteur

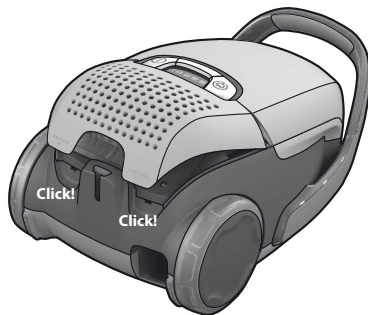

3. **Чтобы закрыть крышку,** вставьте передние выступы в направляющие, вдвиньте крышку вперед и нажмите вниз.

3. **Pour fermer la grille du filtre,** insérer les crochets avant dans leurs rails, repousser la grille vers l'avant et appuyer dessus.

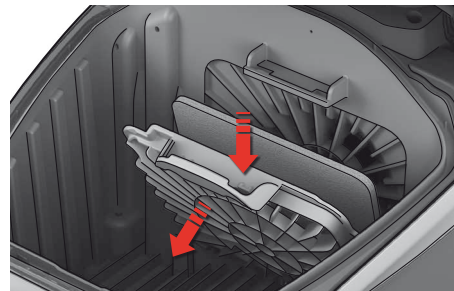

4. **Заменяйте фильтр двигателя при загрязнении или с каждым пятым пылесборником s-bag®.** Нажмите на держатель фильтра и выньте его. Замените фильтр и закройте крышку.

4. **Remplacer le filtre moteur lorsqu'il est sale ou après 5 changements de sacs à poussière s-bag®.** Pousser la grille du filtre vers le bas et sortir le filtre. Changer le filtre et fermer le couvercle.

ita
nor

ned
por

esp
sve

Чистка насадки AeroPro / Nettoyage du suceur AeroPro

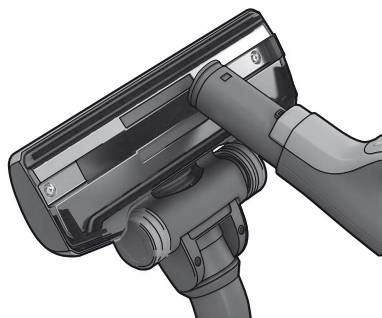

1. Отсоедините насадку от трубки. Очистите насадку рукояткой шланга.

1. Désassembler le suceur du tube. Utiliser la poignée du flexible pour nettoyer le suceur.

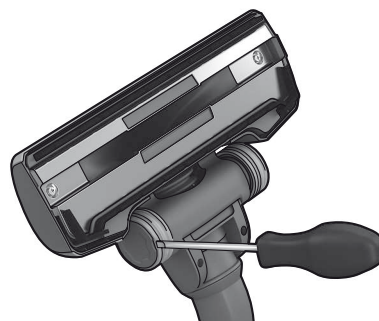

2. Если колеса застревают, очистите их, сняв крышки небольшой отверткой.

2. Si les roues sont bloquées, les nettoyer en retirant leur cache à l'aide d'un petit tournevis.



3. Отвинтите ось колеса и очистите все детали. Соберите в обратном порядке.

3. Dévisser l'axe des roues et nettoyer toutes les pièces. Remonter dans l'ordre inverse.

Чистка насадки AeroPro / Nettoyage de la brosse électrique motorisé AeroPro

⚠️ Перед чисткой насадки всегда отсоединяйте ее.. / ⚠️ Toujours désassembler le suceur avant de le nettoyer.

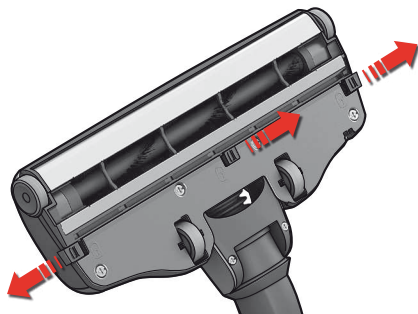

1. Откройте крышку щетки-ролика, нажав защелки. Передние колеса будут при этом открыты для чистки.

1. Ouvrir le couvercle de la brosse rotative en poussant les loquets. Ceci libère les roues avant, qui peuvent être nettoyées.

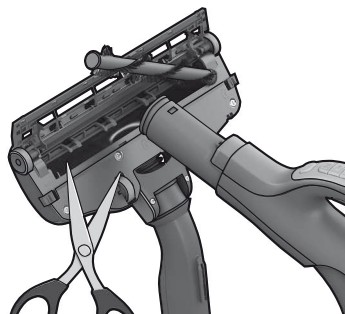

2. Выньте щетку-ролик и удалите спутанные нити, вырезая их ножницами. Очистите насадку рукояткой шланга. Соберите в обратном порядке.

2. Retirer la brosse rotative, puis enlever les fils emmêlés en les coupant avec des ciseaux. Utiliser la poignée du flexible pour nettoyer le suceur. Remonter dans l'ordre inverse.

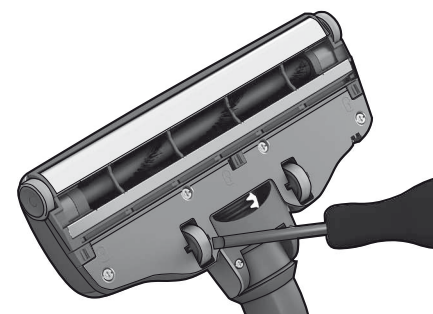

3. Если колеса застревают, аккуратно снимите их небольшой отверткой.

3. Si les roues sont bloquées, les désassembler avec soin à l'aide d'un petit tournevis.

Замена аккумулятора в рукоятке дистанционного управления / Remplacement des piles de la poignée de flexible avec télécommande



1. **Замените аккумулятор, если** индикатор не загорается при нажатии любой кнопки.

1. **Changer la pile lorsque** le voyant ne s'allume pas, quel que soit le bouton sur lequel vous appuyez.

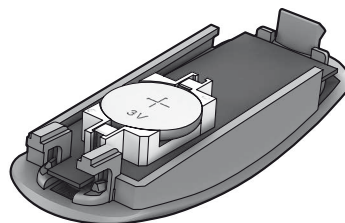

2. Пользуйтесь только литиевыми аккумуляторами CR2032. Аккумуляторы следует вынимать из прибора до того, как они придут в негодность, и утилизировать, соблюдая меры предосторожности.

2. Utiliser uniquement des piles de type LITHIUM CR2032. Les piles doivent être retirées de l'appareil avant que ce dernier ne soit jeté, et doivent être triées pour un recyclage en toute sécurité.



⚠ В рукоятке дистанционного управления системы механической насадки аккумуляторов НЕТ, НЕ ПЫТАЙТЕСЬ открыть ее.

⚠ La poignée de flexible avec télécommande pour les appareils dotés de la brosse électrique motorisée NE sont pas dotés de pile ni de voyant ; par conséquent, NE PAS essayer d'ouvrir cette poignée.

eng
dan

rus
fra

suo
de

ita
nor

ned
por

esp
sve

Пылесос не включается

- Проверьте, что шнур питания включен в сеть.
- Проверьте исправность шнура и вилки.
- Проверьте, не перегорел ли предохранитель.
- Проверьте, включается ли индикатор аккумулятора (только для отдельных моделей).

Индикатор пылесборника s-bag® горит

- Проверьте, не полон и не засорен ли пылесборник s-bag®.
- Если вы уже заменили пылесборник s-bag®, замените фильтр двигателя. См. стр. 21.

Индикатор фильтра горит

- Замените фильтр Нера. См. стр. 21.

Все индикаторы мигают

Возможно, пылесос перегрелся: выньте вилку из сети; проверьте, не засорены ли насадка, трубка или шланг. Дайте пылесосу остыть в течение 30 минут, перед тем, как снова включить его в сеть. Если пылесос по-прежнему не работает, обратитесь в авторизованный сервисный центр Electrolux.

Очистка шланга

Очистите шланг, сжимая его. Будьте при этом осторожны, поскольку причиной засорения могут быть стекло или иглы, застрявшие внутри шланга.

Примечание. Гарантийное обслуживание не распространяется на возможные повреждения шлангов при чистке.

В пылесос попала вода

Необходимо заменить двигатель в авторизованном сервисном центре Electrolux. Не двигатель, поврежденный водой, гарантия не распространяется.

По поводу любых других проблем обратитесь в авторизованный сервисный центр Electrolux.

Меры предосторожности

Прибор не предназначен для использования детьми, неопытными людьми и людьми с ограниченными умственными и физическими возможностями, иначе как под надзором лица, отвечающего за их безопасность.

Не разрешайте детям играть с прибором.

Всегда вынимайте вилку из розетки перед чисткой прибора и уходом за ним. Не пользуйтесь пылесосом без фильтров.

Осторожно!

Прибор содержит электрические провода.

- Не применяйте для сбора жидкостей
- Для мытья прибора не погружайте его в жидкость.
- Регулярно проверяйте шланг и не пользуйтесь им при повреждении.

Все это может привести к серьезным повреждениям двигателя, не подпадающим под действие гарантии.

Не пользуйтесь пылесосом:

- Вблизи легковоспламеняющихся газов и т. п.;
- для чистки острых предметов;
- при уборке горячей или остывшей золы, непогашенных окурков и т. п.;
- при уборке мелкой пыли, например от штукатурки, бетона, муки.

Меры предосторожности при обращении со шнуром питания

- Регулярно проверяйте, не поврежден ли шнур или штепсельная вилка. Пользоваться пылесосом с поврежденным шнуром питания запрещается.
- В целях безопасности поврежденный шнур следует заменять только в авторизованном сервисном центре Electrolux. Гарантийное обслуживание не распространяется на повреждения шнура питания пылесоса.
- Не тяните и не поднимайте пылесос за шнур.

Все работы по обслуживанию и ремонту должны выполняться только в авторизованном сервисном центре Electrolux. Храните пылесос в сухом месте.

Информация для потребителя и экологическая политика

Electrolux не несет никакой ответственности за любой ущерб, понесенный из-за неправильного использования данного бытового прибора или внесения в него изменений. Подробная гарантия и список сервисных центров приведены в гарантийной брошюре комплекта прибора.

Ваши замечания о пылесосе и руководстве по эксплуатации сообщайте по электронной почте floorcare@electrolux.com

Забота об окружающей среде

Пылесос разработан с учетом требований охраны окружающей среды. Все пластиковые детали помечены для вторичной переработки. Подробнее на нашем сайте: www.electrolux.com

Материал упаковки подобран с учетом заботы об окружающей среде и подлежит переработке.

L'aspirateur ne se met pas en marche :

- Vérifier que le câble est branché au secteur.
- Vérifier que la prise et le câble ne sont pas abîmés.
- Vérifier qu'aucun fusible n'a sauté.
- Vérifier que le voyant des piles fonctionne (suivant les modèles).

Le voyant s-bag® est allumé.

- Vérifier si le sac à poussière s-bag® est plein ou colmaté.
- Si vous avez déjà remplacé le sac à poussière s-bag®, changer le filtre moteur. Voir page 21.

Le voyant du filtre est allumé.

- Remplacer le filtre Hepa. Voir page 21.

Tous les voyants clignotent.

Surchauffe potentielle de l'appareil : le débrancher du secteur ; vérifier si le suceur, le tube ou le flexible sont obstrués. Laisser l'appareil refroidir pendant 30 minutes avant de le brancher à nouveau. Si l'appareil ne fonctionne toujours pas, contacter un Centre Service Agréé Electrolux.

Débouchage du flexible

Déboucher le flexible en appuyant dessus. Cependant, prendre garde de ne pas se blesser en cas d'obstruction par du verre ou des aiguilles coincés dans le flexible.

Remarque : la garantie ne couvre pas les dommages portés au flexible lors de son nettoyage.

De l'eau a été aspirée

Le moteur doit être remplacé par un Centre Service Agréé Electrolux. Les dommages portés au moteur par l'entrée d'eau ou de liquides ne sont pas couverts par la garantie.

Pour tout autre problème, contacter un Centre Service Agréé Electrolux.

Précautions de sécurité et avertissement

Cet appareil n'est pas destiné à être utilisé par des personnes (y compris des enfants) dont les capacités physiques, sensorielles ou mentales sont diminuées, ou qui ne disposent pas des connaissances ou de l'expérience nécessaires, à moins qu'elles n'aient été formées ou encadrées pour l'utilisation de cet appareil par une personne responsable de leur sécurité.

Les enfants doivent être surveillés, pour éviter qu'ils ne jouent avec cet appareil.

Toujours débrancher la fiche de la prise avant toute opération de nettoyage ou d'entretien de votre aspirateur.

Ne jamais utiliser l'aspirateur sans filtres.

Attention

Cet appareil comporte des connexions électriques :

- Ne jamais aspirer de liquide.
- Pour nettoyer l'appareil, ne le plonger dans aucun liquide.
- Le flexible doit être régulièrement vérifié et ne doit pas être utilisé s'il est endommagé.

Les éléments susmentionnés peuvent provoquer de graves dommages au moteur. La garantie ne prend pas en charge ce type de dommage.

Ne jamais utiliser l'aspirateur :

- À proximité de gaz inflammables, etc.
- Sur des objets pointus
- Sur des cendres chaudes ou refroidies, des mégots de cigarettes incandescents, etc.
- Sur des particules de poussière très fines issues entre autres du plâtre, du béton ou de la farine.
- Les produits en bombe aérosol peuvent être inflammables. Ne pas vaporiser de tels produits à proximité ou sur l'aspirateur.

Précautions d'emploi du cordon d'alimentation

- Vérifier régulièrement que la prise et le cordon ne sont pas endommagés. Ne jamais utiliser l'aspirateur si le cordon est endommagé.
- Si le cordon d'alimentation est endommagé, il peut uniquement être remplacé dans un Centre Service Agréé Electrolux, afin d'éviter tout danger. Les dommages portés au cordon de l'aspirateur ne sont pas couverts par la garantie.
- Ne jamais tirer ni soulever l'aspirateur par le cordon.

Toutes les révisions et réparations doivent être effectuées dans un Centre Service Agréé Electrolux. Ranger l'aspirateur dans un endroit sec.

Informations consommateur et fin de vie

Electrolux décline toute responsabilité pour les dommages résultant d'une utilisation incorrecte de l'appareil ou en cas de modification de l'appareil. Pour plus d'informations sur la garantie et les points de contact consommateur, voir le livret de garantie inclus dans l'emballage.

Pour nous transmettre vos commentaires sur l'aspirateur ou sur les instructions d'utilisation, envoyez un e-mail à l'adresse floorcare@electrolux.com

Appareil en fin de vie

Ce produit a été conçu dans un souci de respect de l'environnement. Tous les éléments en plastique sont marqués à des fins de recyclage. Pour plus de détails, visiter notre site Web : www.electrolux.com.

Les emballages sélectionnés sont sans danger pour l'environnement et recyclables.

eng
danrus
frasuo
deita
norned
poresp
sve

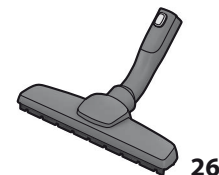
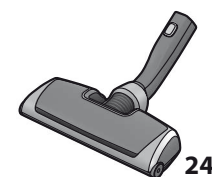
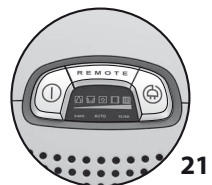
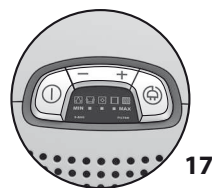
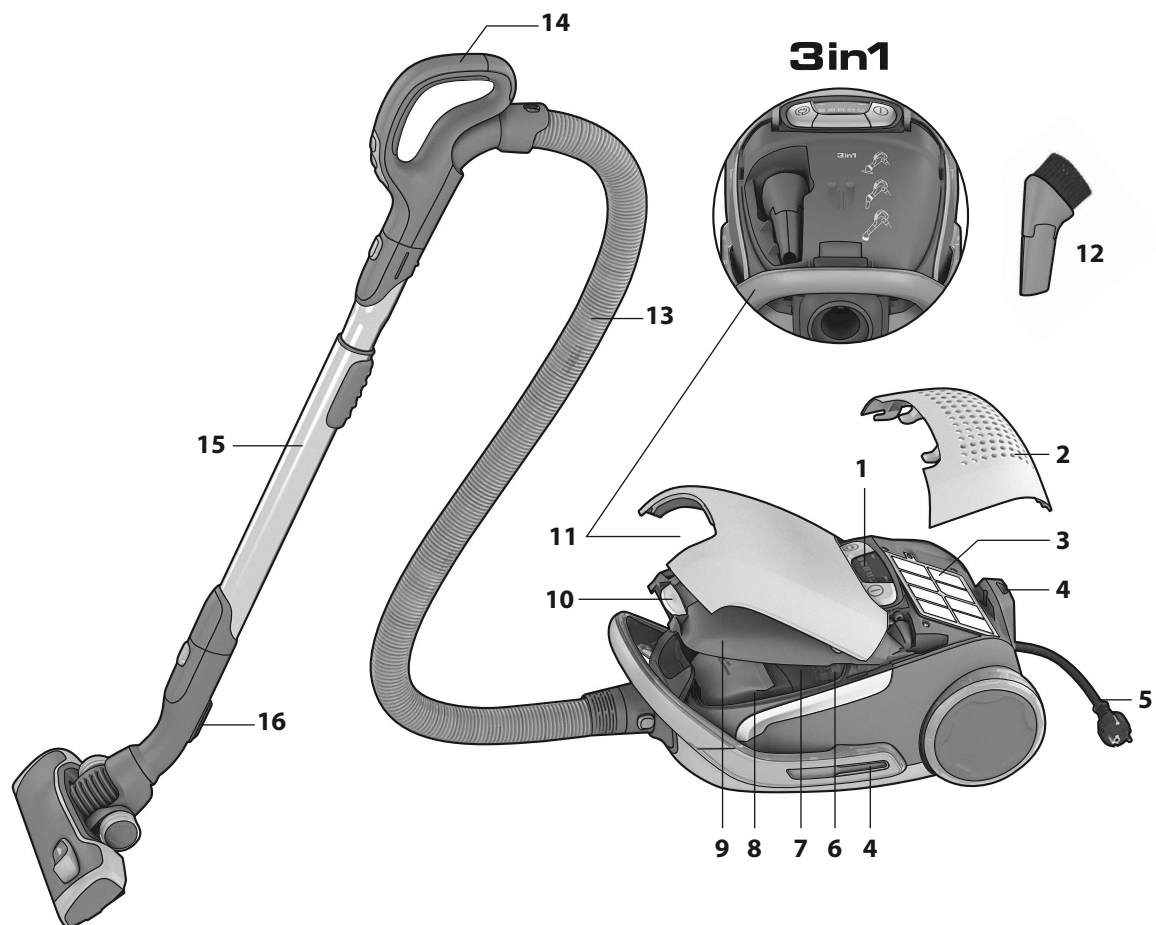

Suomi

Ennen aloitusta

- Pura UltraOne-pölynimurisi ja Aeroopro-järjestelmä pakkauksesta ja tarkista, että kaikki lisävarusteet ovat mukana*.
- Aeroopro-järjestelmä koostuu letkusta, kahvasta, putkesta ja suuttimesta, joka on suunniteltu erityisesti UltraOne-imurillesi. Eri malleilla se voi kuitenkin olla erilainen.
- Lue käyttöohjeet.
- Kiinnitä erityistä huomiota Turvallisuusohjeita-lukuun.

Nauti Electrolux UltraOne -pölynimuristas!

Sisällysluettelo:

Pölynimurin käyttö.....	28-29
Vihjeitä parhaiden tulosten saavuttamiseen.....	30-31
Suodatinten vaihto.....	32-33
Aeroopro-suuttimen puhdistaminen ja kahvan kaukosäätimen pariston vaihtaminen	34-35
Vianetsintä	36
Turvallisuusohjeita.....	37
Kuluttajaneuvonta ja kestävä suunnittelu	37

UltraOne-pölynimurin kuvaus:

- Näyttö
- Hepa-suodattimen kansi
- Hepa-suodatin
- Kiinnike
- Virtajohto
- Moottorin suodatin
- Moottorin suodattimen pidike
- S-bag®-pölypussi
- Pölypussilokeron kansi
- Aeroopro 3in1 -lokeron painike ja pölypussilokero
- Aeroopro 3in1 -lokero
- Aeroopro 3in1 -suutin
- Aeroopro-letku
- Kahva
- Aeroopro-teleskooppiputki
- Kiinnikkeen korvake
- Näyttö malleissa, joissa on manuaalinen ohjaus
- Aeroopro classic -kahva
- Aeroopro ergo -kahva
- Aeroopro-suutin
- Näyttö malleissa, joissa on kaukosäädin
- Aeroopro-kaukosäädinkahva
- Aeroopro-kaukosäädinkahva moottoroidulle suuttimelle
- Aeroopro- moottoroitu suutin
- Aeroopro turbo -suutin*
- Aeroopro parkettisuutin*

* Lisävarusteet voivat vaihdella malleittain.

Deutsch

Vorbereitungen

- Packen Sie Ihren UltraOne Staubsauger aus und prüfen Sie, ob alle Zubehörteile enthalten sind*.
- Das Aeroopro-System besteht aus Schlauch, Griff, Rohr und Düse. Diese Teile sind speziell für Ihr UltraOne-Gerät konstruiert und können je nach Modell variieren.
- Lesen Sie die Bedienungsanleitung.
- Beachten Sie dabei besonders das Kapitel mit den Sicherheitshinweisen.

Wir wünschen Ihnen viel Freude mit Ihrem Electrolux UltraOne!

Inhaltsverzeichnis:

Verwendung des Staubsaugers.....	28-29
Tipps für beste Ergebnisse.....	30-31
Austauschen der Filter	32-33
Reinigen der Aeroopro-Düse und Batteriewechsel der Fernbedienung im Handgriff... 34-35	36
Fehlersuche.....	37
Sicherheitshinweise.....	37
Verbraucherinformationen und Nachhaltigkeitsgrundsätze	37

Beschreibung Ihres UltraOne:

- Anzeige
- HEPA-Filterabdeckung
- HEPA-Filter
- Parkschiene
- Netzkabel
- Motorfilter
- Motorfilterhalterung
- Staubbeutel S-bag®
- Abdeckung für Staubbeutel Fach
- Taste für Zubehö- und Staubbeutel Fach
- Zubehörfach
- 3in1 Zubehördüse
- Aeroopro-Schlauch
- Griff
- Aeroopro-Teleskoprohr
- Park-Clip
- Display bei Modellen mit manueller Bedienung
- Aeroopro Classic-Griff
- Aeroopro Ergo-Griff
- Umschaltbare Aeroopro-Bodendüse
- Display nur bei Modellen mit Fernbedienung
- Aeroopro-Fernbedienungsgriff
- Aeroopro-Fernbedienung für Elektrodüse
- Aeroopro-Elektrodüse
- Aeroopro-Turbodüse*
- Aeroopro-Hartbodendüse*

* Zubehör kann je nach Modell variieren.

eng
danrus
frasuo
deita
norned
poresp
sve



1. Avaa kansi vetämällä painiketta. **Tarkista, että s-bag® -pöypussi on kunnolla paikallaan.**

1. Abdeckung durch Ziehen der 3in1 Taste öffnen. **Prüfen, ob der Staubbeutel s-bag® richtig eingesetzt ist.**



2. **Kiinnitä letku** (irrota se painamalla lukituspainikkeita ja vetämällä letku irti).

2. **Schlauch einsetzen** (zum Abnehmen Verriegelungsknöpfe drücken und Schlauch herausziehen).

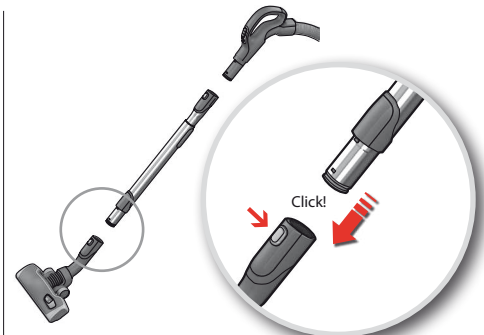

3. **Kiinnitä teleskooppiputki lattiasuuttimeen** (irrota se painamalla lukituspainiketta ja vetämällä suutin irti).

3. **Teleskoprohr in Bodendüse einsetzen** (zum Abnehmen Verriegelungsknopf drücken und Düse abnehmen).

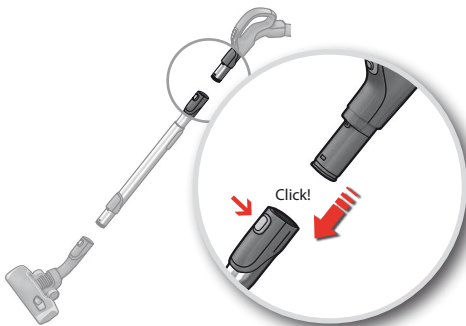

4. **Kiinnitä teleskooppiputki letkukahvaan** (irrota se painamalla lukituspainiketta ja vetämällä letkukahva irti).

4. **Teleskoprohr in Schlauchgriff stecken** (zum Abnehmen Verriegelungsknopf drücken und Schlauchgriff herausziehen).

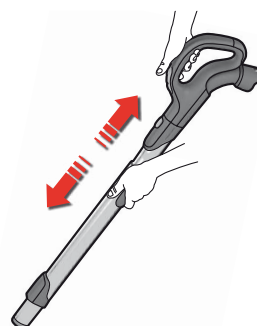

5. **Säädä teleskooppiputken pituutta** pitämällä lukkoa toisella kädellä ja vetämällä kahvasta toisella kädellä.

5. **Teleskoprohr individuell in der Länge anpassen**, indem Sie mit einer Hand den Verriegelungsknopf drücken und mit der anderen Hand am Griff ziehen.

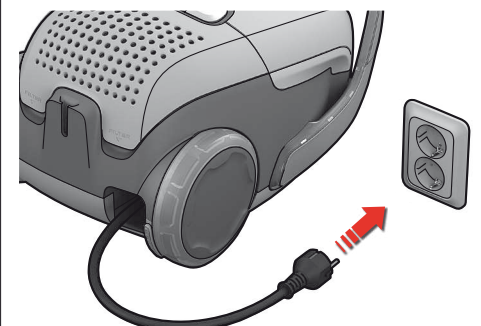

6. **Vedä sähköjohto esiin ja kytke pistorasiaan.**

6. **Stromkabel herausziehen und den Stecker in die Steckdose stecken.**

Pölynimurin käynnistäminen ja imutehon säätäminen / Ein-/Ausschalten des Staubsaugers und Saugleistungsregulierung



7. Käynnistä/sammuta pölynimuri painamalla ON/OFF-painiketta.

7. Zum Ein- und Ausschalten des Staubsaugers den EIN/AUS-Schalter drücken.



8. Malleja, joissa on kaukosäädin, voidaan käyttää myös kahvan ON/OFF-painikkeella.

8. Modelle mit Fernbedienung können auch mit dem EIN-/AUS-Knopf des Griffs ein- und ausgeschaltet werden.



9. Säädä imuteho. Mallit, joissa on manuaalinen säätö. Säädä imutehoa painamalla plus- tai miinuspainiketta (+/-) kädellä.

9. Saugleistung einstellen. Modelle mit manueller Regelung. +/- Knopf mit der Hand drücken, um gewünschte Saugleistung einzustellen.



10. Säädä imuteho. Mallit, joissa on kaukosäädin. Pölynimuri käynnistyy automaattitoiminnossa (imutehon automaattinen säätö). Säädä imutehoa manuaalisesti painamalla MIN/MAX-painiketta. Siirry takaisin automaattitoimintoon painamalla AUTO-painiketta.

10. Saugleistung einstellen. Modell mit Fernbedienung. Beim Einschalten arbeitet der Staubsauger im Automatikmodus (automatische Einstellung der Saugleistung). Zum manuellen Einstellen den Schalter MIN/MAX drücken. Zum erneuten Wechsel in den Automatik-Modus den Schalter AUTO drücken.



11. Mallit, joissa on kaukosäädin ja Aeropro-moottoroitu suutin. Käynnistä ja sammuta moottoroitu suutin painamalla kahvan BRUSH-painiketta.

11. Modelle mit Fernsteuerung und Aeropro-Elektrodüse. Zum Ein- und Ausschalten der Elektrodüse die Taste BRUSH am Griff drücken.

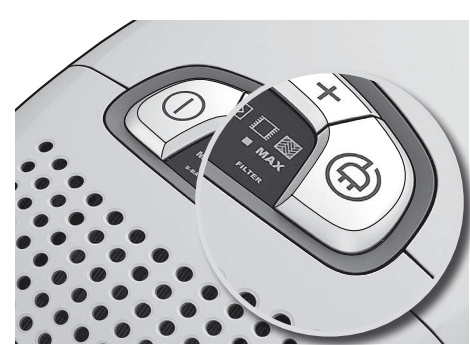

12. Imuroinnin jälkeen kelaaj johto sisään painamalla KELAUS-painiketta.

12. Nach dem Staubsaugen das Kabel durch Betätigen der AUFROLL-Taste aufwickeln.

eng
danrus
frasuo
deita
norned
poresp
sve



Mallit, joissa on manuaalinen säätö: saat parhaat tulokset noudattamalla symboleita.

Automaattimallit:* pölynimuri säätää imutehon automaattisesti optimaalisen siivoustuloksen ja käyttömukavuuden saavuttamiseksi kaikilla pinnoilla.

* Vain tietyt mallit.

Modelle mit manueller Regelung: Beachten Sie die Symbole zur Erzielung der optimalen Saugleistung.

Modelle mit Automatikfunktion:* Automatische Anpassung der Saugleistung für optimale Reinigungsleistung und Komfort auf allen Oberflächen.

* Nur bestimmte Modelle.

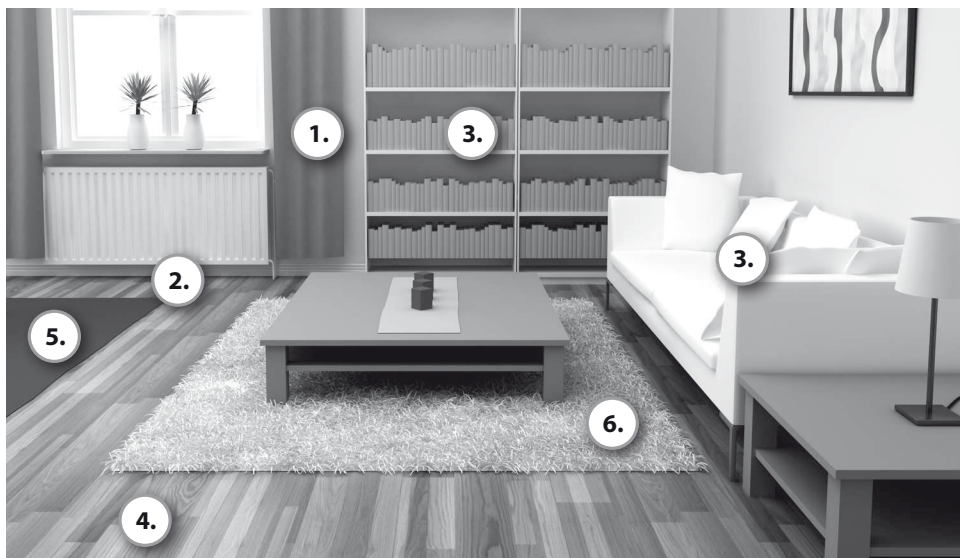

3in1

1. Verhot 1. Vorhänge



Tehoasetus
Leistungseinstellung 

2. Ahtaat tilat, nurkat 2. Fugen, Ecken



Tehoasetus
Leistungseinstellung 

3. Kirjahyllyt, tekstiilit 3. Bücherregale, Polster



Tehoasetus
Leistungseinstellung 

4. Kovat lattiat 4. Hartböden



Tehoasetus
Leistungseinstellung 

Harjakset alhaalla.

Pöyriävä harja käytössä tai pois käytöstä tarpeen mukaan.

Borsten ausgefahren.

Bürstenrolle je nach Wunsch ein- oder ausschalten.

5. Matot 5. Vorleger



Tehoasetus
Leistungseinstellung 

Harjakset ylhäällä.

Moottoroitu suutin kerää pölyn parhaiten ja syväpuhdistaa matot pöyriävällä harjalla, joka tamppaa mattoa. Älä jätä moottorisuutinta paikoilleen, kun pöyriävä harja on päällä.

Borsten eingezogen.

Die Elektrodüse gewährleistet dank der mechanischen Bewegung durch die rotierende Bürstenrolle die bestmögliche Staubaufnahme und Tiefenreinigung von Teppichen. Lassen Sie die Elektrodüse nicht an einer Stelle stehen, wenn die Bürstenrolle in Betrieb ist.

6. Herkät matot 6. Empfindliche Teppiche



Tehoasetus
Leistungseinstellung 

Harjakset ylhäällä.

Huomio: taljoja ja mattoja, joiden hapsut tai nukka on yli 15 mm pitkää, ei saa imuroida, kun moottorisuuttimen pöyriävä harja on päällä. Poista pöyriävä harja käytöstä painamalla BRUSH-painiketta.

Borsten eingezogen.

Achtung: für Teppiche mit langen Fransen oder Florhöhen über 15 mm sollte die Elektrodüse mit abgeschalteter Bürstenrolle verwendet werden. Zum Ein- und Ausschalten der Bürstenrolle den BRUSH-Knopf drücken.

Säilytysasennot / Parkpositionen

Aseta suuttimen kiinnike kyljen tai takaosan säilytyspidikeeseen.

Düsen-Parkclip in eine der seitlichen oder hinteren Parkschiene einsetzen.



eng
dan

rus
fra

suo
de

ita
nor

ned
por

esp
sve

Ilmaventtiili
Nebenluftregler



Manuaalisesti ohjattavissa malleissa **imutehoa voidaan säätää ilmaventtiilillä.**

Bei Modellen mit manueller Regelung lässt sich die Saugleistung mit Hilfe des Nebenluftreglers einstellen.

Aeropro 3in1 -suutin
Aeropro 3in1 Zubehördüse

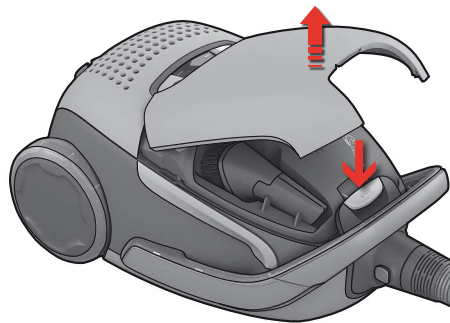

Avaa lokero painamalla 3in1-painiketta. Pane lisävaruste käytön jälkeen takaisin paikoilleen.

Zubehörfach durch Drücken des 3in1-Knopfes öffnen. Zubehör nach Gebrauch wieder am vorgesehenen Platz unterbringen.



1. **Vaihda pölypussi**, kun s-bag®-merkkivalo palaa.

1. **Den Staubbeutel wechseln**, wenn die s-bag®-Anzeige leuchtet.

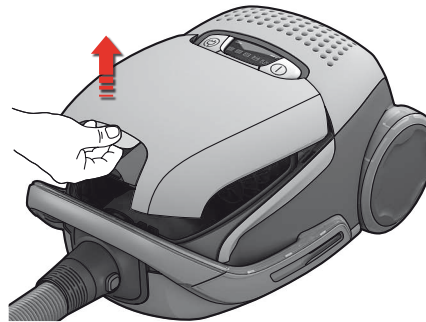

2. **Avaa pölypussilokeron kansi** vetämällä 3in1-painiketta.

2. **Zum Öffnen der Staubfachabdeckung** den 3in1-Knopf ziehen

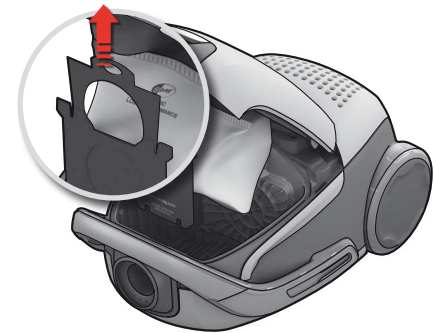

3. **Vedä pahvikahvaa lähemmäksi ja ota s-bag®-pölypussi pois.**

3. **Kartonstreifen ziehen, um den s-bag® zu schließen und herauszunehmen.**

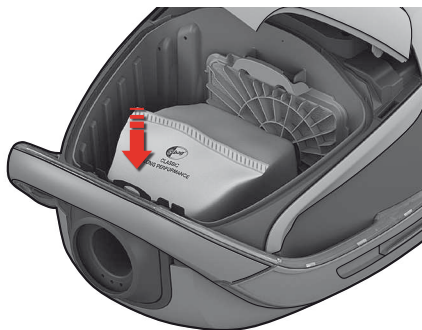

4. **Pane uusi s-bag®-pölypussi paikoilleen** työntämällä pahvia suoraan alas sille tarkoitettuun uriin. Sulje kansi. Jos s-bag®-pölypussia ei panna oikein paikoilleen tai pölypussia ei ole, kantta ei voi sulkea.

4. **Neuen s-bag® einsetzen**, indem der Karton in den Führungen direkt nach unten gedrückt wird. Den Deckel schließen. Bei falsch eingesetztem oder fehlendem s-bag® lässt sich der Deckel nicht schließen.

Huomautus: Vaihda s-bag®-pölypussi aina, kun merkkivalo palaa, vaikka s-bag®-pölypussi ei olisikaan täynnä (se voi olla tukossa), ja aina puhdistusjauheen käytön jälkeen. Parhaan tuloksen saa käyttämällä Ultra Long Performance -pölypussia, joka on kehitetty erityisesti UltraOne-pölynimuria varten, tai jotain muuta aitoa Electroluxin synteettistä s-bag®-pölypussia.
www.s-bag.com



Wichtig: Bei Aufleuchten der Anzeige den s-bag® auch austauschen, wenn er nicht voll erscheint (er ist möglicherweise mit Feinstaub zugesetzt). Nach dem Aufsaugen von Teppichreinigungspulver den s-bag® immer austauschen. Bestmögliche Ergebnisse bietet der speziell für Ihren Ultra One entwickelte Ultra Long Performance-Staubbeutel oder alternativ jeder original AEG-Electrolux s-bag® aus Synthetikmaterial.
www.s-bag.com



Hepa-suodattimen vaihtaminen / Wechseln des Hepa-Filters

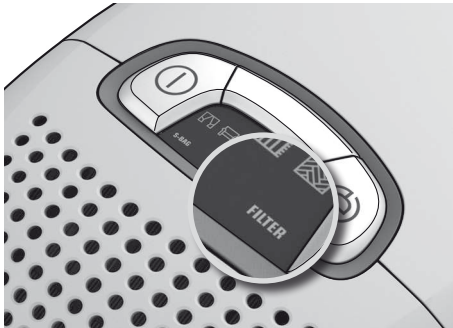

1. **Vaihda Hepa-suodatin, kun suodattimen merkkivalo palaa.** Jos Hepa-suodatinta ei voi pestä, vaihda tilalle uusi. Jos suodatin voidaan pestä, huuhtelete se vedellä.

1. **Den Hepa-Filter ersetzten, wenn die "Filter"-Anzeige aufleuchtet.** Nicht waschbaren Hepa-Filter durch einen neuen Filter ersetzen. Waschbaren Filter unter fließendem Wasser reinigen.

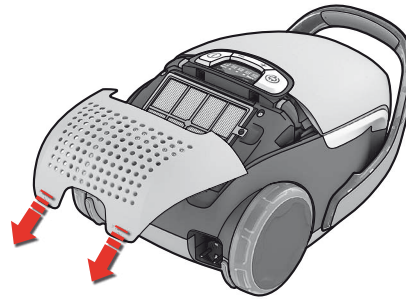

2. Avaa takakansi nostamalla kahta kannen alasiipeä, vedä takakantta taaksepäin ja vaihda suodatin. Käytä aitoja Electrolux-suodattimia: EFH12, EFH12W, EFH13W.

2. Hinteren Deckel durch Anheben der beiden mit "Filter" gekennzeichneten unteren Laschen öffnen, nach hinten ziehen und den Filter wechseln. Nur original Electrolux-Filter verwenden: EFH12, EFH12W, EFH13W.

Pestävän HEPA-suodattimen puhdistaminen

Huuhto sisäpuoli (likainen puoli) haalealla vesijohtovedellä. Poista ylimääräinen vesi napauttamalla suodattimen kehystä. Toista vaiheet neljä kertaa.
Huomautus: Älä käytä puhdistusaineita äläkä kosketa suodatinpintaa. Anna suodattimen kuivua.

eng
dan**Reinigung des auswaschbaren HEPA-Filters**

Innenseite (verschmutzte Seite) des Filters unter lauwarmem Leitungswasser spülen. Gegen den Filterrahmen klopfen, um das Wasser zu entfernen. Reinigung vier Mal wiederholen.
Hinweis: Keine Reinigungsmittel verwenden und die Filteroberfläche nicht berühren. Filter vollständig trocken lassen. Filter wieder einsetzen.

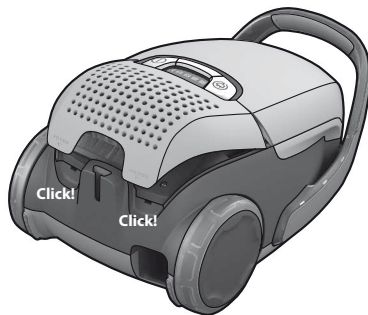
rus
frasuo
deMoottorin suodattimen vaihtaminen
Wechseln des Motorfilters

3. **Sulje kansi** sovitamalla etukoukut uriin, työntämällä kantta eteenpäin ja painamalla sitä alas.

3. **Zum Schließen des Deckels** die vorderen Haken in die Führungen einsetzen, den Deckel erst nach vorne schieben und dann nach unten drücken.

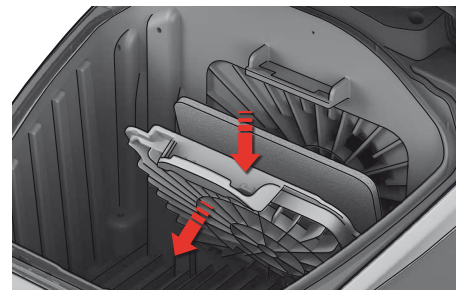

4. **Vaihda moottorin suodatin, kun se on likainen tai s-bag®-pölypussin joka viidennellä vaihtokerralla.** Työnnä suodattimen pidike alas ja vedä suodatin ulos. Vaihda suodatin ja sulje kansi.

4. **Motorfilter bei Verschmutzung oder nach jedem fünften s-bag® wechseln.** Filterhalterung nach unten drücken und herausziehen. Filter austauschen und den Deckel schließen.

ita
norned
poresp
sve

Aeropro-suuttimen puhdistaminen / Reinigen der Aeropro Bodendüse

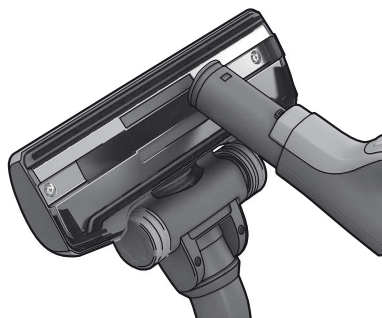

1. Irrota suutin putkesta. Puhdistus sujuu parhaiten letkun kahvalla.

1. Die Düse vom Rohr abnehmen. Mit dem Schlauchgriff die Düse absaugen.

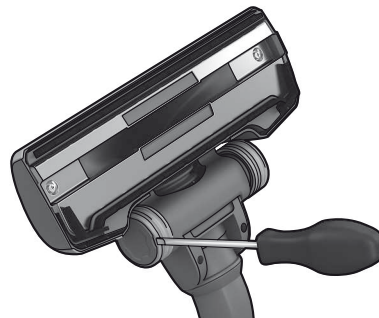

2. **Jos pyörät ovat jumissa**, puhdista ne irrottamalla pyöräsuojus pienellä ruuvimeisselillä.

2. **Wenn die Räder blockiert sind**, zum Reinigen die Radabdeckung mit einem kleinen Schraubendreher abhebeln.



3. Irrota pyöräkseli ja puhdista kaikki osat. Pane osat takaisin paikoilleen käänteisessä järjestyksessä.

3. Die Radachse abschrauben und alle Teile reinigen. Zusammenbau in umgekehrter Reihenfolge.

Aeropro-moottoroidun suuttimen puhdistaminen / Reinigen der Aeropro-Elektrodüse

⚠ Irrota suutin aina imurista ennen suuttimen puhdistamista. / ⚠ Düse zum Reinigen immer abnehmen.

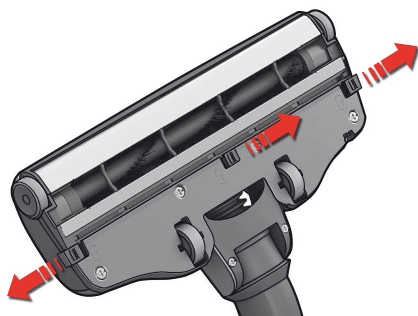

1. **Avaa pyörivän harjan kansi vetämällä salvoista.** Etupyörät vapautuvat puhdistusta varten.

1. **Abdeckung der Bürstenrolle durch Ziehen der Verriegelungen öffnen.** Dadurch werden die vorderen Räder zum Reinigen freigegeben.

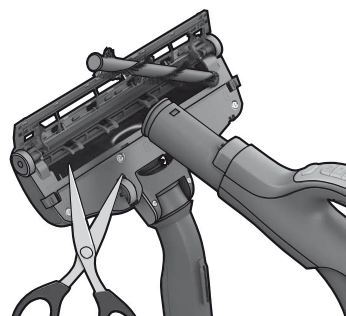

2. Vedä pyörivä harja irti ja poista sotkeutuneet langat leikkaamalla ne pois saksilla. Puhdistus sujuu parhaiten letkun kahvalla. Pane osat takaisin paikoilleen käänteisessä järjestyksessä.

2. Bürstenrolle herausziehen und verwickelte Fäden mit einer Schere durchschneiden und entfernen. Mit dem Schlauchgriff die Düse absaugen. Zusammenbau in umgekehrter Reihenfolge.

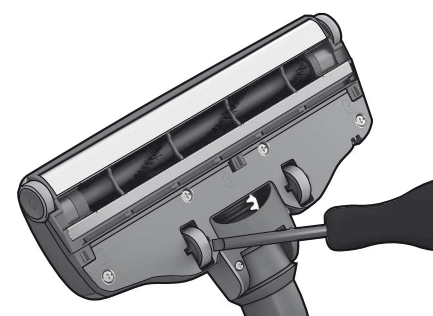

3. **Jos pyörät ovat jumissa**, irrota ne varovasti pienellä ruuvimeisselillä.

3. **Wenn die Räder blockiert sind**, diese vorsichtig mit Hilfe eines kleinen Schraubendrehers abnehmen.

Kaukosäätimen pariston vaihtaminen / Auswechseln der Batterie im Handgriff mit Fernbedienung



1. **Vaihda paristo, kun** merkkivalo ei reagoi, vaikka mitä tahansa painiketta painetaan.

1. **Batterie wechseln, wenn** Leuchtanzeige nicht auf Drücken der Knöpfe reagiert.

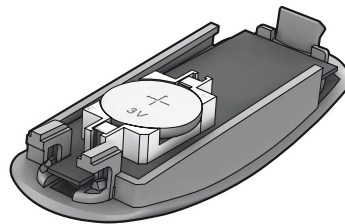

2. Käytä vain seuraavanlaisia paristoja: LITHIUM CR2032. Paristot täytyy poistaa laitteesta ennen kuin se vietään kierrätykseen ja hävitetään turvallisesti.

2. Nur Batterien des Typs LITHIUM CR2032 verwenden. Vor dem Entsorgen des Geräts die Batterie entfernen und sicher entsorgen.



⚠ Moottorisuuttimen kaukosäätimessä EI OLE paristoja eikä merkkivaloa, joten ÄLÄ yritä avata sen kahvaa.

⚠ Der Handgriff mit Fernbedienung des Elektrodüsensystems besitzt KEINE Batterie und Leuchtanzeigen. Deshalb diesen Handgriff mit Fernbedienung NIEMALS öffnen.

eng
danrus
frasuo
deita
norned
poresp
sve

Pölynimuri ei käynnisty

- Tarkista, että johto on kytketty pistorasiaan.
- Tarkista, että pistoke ja johto eivät ole vioittuneet.
- Tarkista sulakkeet.
- Tarkista, toimiiko pariston merkkivalo (ei koske kaikkia malleja).

S-bag®-merkkivalo palaa

- Tarkista, onko s-bag®-pölypussi täynnä tai tukossa.
- Jos olet jo vaihtanut s-bag®-pölypussin, vaihda moottorin suodatin. Katso sivu 33.

Suodattimen merkkivalo palaa

- Vaihda Hepa-suodatin. Katso sivu 33.

Kaikki valot vilkkuvat

Pölynimuri voi olla ylikuumentunut: irrota virtajohto pistorasiasta ja tarkista, onko suutin, putki tai letku tukossa. Anna pölynimurin jäähtyä 30 minuuttia ennen kuin kytket virtajohdon pistorasiaan. Mikäli pölynimuri ei vielääkään toimi, ota yhteyttä valtuutettuun Electrolux-huoltoliikkeeseen.

Letkun avaaminen

Avaa letku "puristamalla" sitä. Ole kuitenkin varovainen, jos tukoksen aiheuttaa lasinpala tai neula letkun sisällä.

Huom: Takuu ei korvaa letkuille puhdistuksen aikana aiheutuneita vahinkoja.

Pölynimuriin on joutunut vettä

Moottori on vaihdettava valtuutetussa Electrolux-huoltoliikkeessä. Takuu ei korvaa vahinkoja, jotka aiheutuvat veden joutumisesta moottoriin.

Ota muiden ongelmien kohdalla yhteyttä valtuutettuun Electrolux-huoltoliikkeeseen.

Der Staubsauger lässt sich nicht einschalten.

- Prüfen, ob das Netzkabel an die Netzsteckdose angeschlossen ist.
- Prüfen, ob der Stecker und das Kabel beschädigt sind.
- Prüfen, ob eine Sicherung durchgebrannt ist.
- Prüfen, ob Batterieanzeige reagiert (nur bestimmte Modelle).

Die s-bag®-Anzeige leuchtet.

- Prüfen, ob s-bag® voll oder eventuell mit Feinstaub zugesetzt ist.
- Falls Sie den s-bag® bereits ausgetauscht haben, den Motorfilter wechseln. Siehe Seite 33.

Filteranzeige leuchtet

- Hepa-Filter wechseln. Siehe Seite 33

Alle Anzeigen blinken.

Staubsauger ist möglicherweise überhitzt: Vom Stromnetz trennen; Düse, Rohr oder Schlauch auf Verstopfung prüfen. Vor erneuter Verwendung den Staubsauger 30 Minuten abkühlen lassen. Falls der Staubsauger danach immer noch nicht funktioniert, wenden Sie sich an die Kundenbetreuung von Electrolux.

Schlauchverstopfung beseitigen

Verstopfung des Schlauchs durch Biegen und Beugen lockern und lösen. Dabei jedoch vorsichtig vorgehen, falls die Blockierung durch Scherben oder spitze Gegenstände (z. B. Nadeln) im Schlauch verursacht wurde.

Hinweis: Die Garantie deckt keinerlei durch Reinigung verursachte Schäden an den Schläuchen ab.

Wasser ist in den Staubsauger eingedrungen.

Es ist notwendig, den Motor in einem autorisierten Electrolux-Servicezentrum auszutauschen. Schäden am Motor, die durch eingedrungenes Wasser verursacht wurden, werden nicht durch die Garantie abgedeckt.

Falls weitere Probleme auftreten, wenden Sie sich an die Electrolux Kundenbetreuung.

Turvaohjeet ja varoitukset

Laitetta ei ole tarkoitettu sellaisten ihmisten (lapset mukaan lukien) käytettäväksi, joiden fyysiset, sensoriset tai henkiset kyvyt ovat heikentyneet tai jotka eivät osaa käyttää laitetta, ellei heidän turvallisuudestaan vastuussa oleva henkilö ole antanut heille ohjeita laitteen käytöstä tai valvo heidän laitteen käyttöään.

Huolehdi, että lapset eivät käytä laitetta leikkikaluna.

Irrota virtajohto aina pistorasiasta ennen laitteen puhdistamista ja huoltamista. Älä koskaan käytä imuria, jos suodattimia ei ole asennettu.

Varoitus

Tässä laitteessa on sähköliitäntöjä:

- Älä koskaan imuroi nestettä.
- Älä puhdistaa upottamalla veteen.
- Letku on tarkistettava säännöllisesti. Imuria ei saa käyttää, jos letku on vaurioitunut.

Edellä olevien ohjeiden vastainen käyttö voi aiheuttaa vakavia moottorivaurioita, joita takuu ei korvaa.

Älä koskaan käytä imuria

- Syttyvien kaasujen yms. lähellä
- terävien esineiden imuroimiseen
- kuuman tai kylmän tuhkan tai esimerkiksi palavien savukkeiden imuroimiseen
- hienon pölyn, kuten kipsin, betonin ja jauhojen, imuroimiseen.

Virtajohtoon liittyvät turvaohjeet

- Tarkista säännöllisesti, etteivät pistoke ja johto ole vioittuneet. Älä käytä pölynimuria, jos johto on vioittunut.
- Jos virtajohto on vaurioitunut, se täytyy vaihtaa valtuutetussa Electrolux-huoltoliikkeessä vaaran välttämiseksi. Virtajohdon vauriot eivät kuulu takuun piiriin.
- Älä vedä tai nosta pölynimuria johdosta.

Kaikki huolto- ja korjaustoimenpiteet on annettava valtuutetun Electrolux-huoltoliikkeen tehtäväksi. Säilytä imuria kuivassa paikassa.

Kuluttajaneuvonta ja kestävä suunnittelu

Electrolux kiittää kaikki vastuut vahingoista, jotka ovat aiheutuneet laitteen epäasianmukaisesta käytöstä tai laitteeseen tehdyistä muutoksista. Lisätietoja takuusta ja yhteystiedot löytyvät pakkauksen mukana toimitetusta takuuvihkosesta.

Jos sinulla on huomautettavaa pölynimurista tai näistä käyttöohjeista, voit lähettää meille sähköpostia osoitteeseen floorcare@electrolux.com.

Kestävä suunnittelu

Tuotteen suunnittelussa on otettu ympäristönäkökohdat huomioon. Kaikki muoviosat on merkitty kierrätysmerkillä. Lisätietoja on sivustossamme osoitteessa www.electrolux.com.

Pakkauksmateriaalit ovat ympäristöystävällisiä ja ne voidaan kierrättää.

Sicherheitshinweise und Warnung

Kinder und Personen mit eingeschränkten körperlichen, sensorischen oder geistigen Fähigkeiten oder mit fehlender Erfahrung und Kenntnissen dürfen dieses Gerät nur unter Aufsicht oder nach Anleitung durch eine für ihre Sicherheit verantwortliche Person benutzen.

Kinder müssen beaufsichtigt werden, um zu gewährleisten, dass diese nicht mit dem Gerät spielen.

Trennen Sie das Gerät vor Reinigungs- oder Wartungsarbeiten immer vom Stromnetz. Benutzen Sie den Staubsauger niemals ohne Filter.

Vorsicht

Dieses Gerät besitzt elektrische Verbindungen:

- Keine Flüssigkeiten aufsaugen
- Zum Reinigen nicht in Flüssigkeit tauchen
- Der Schlauch ist regelmäßig zu überprüfen und darf bei Beschädigung nicht benutzt werden.

Oben Genanntes kann den Motor ernsthaft beschädigen. Solche Schäden sind nicht durch die Garantie abgedeckt.

Benutzen Sie den Staubsauger niemals ...

- In der Nähe von brennbaren Gasen und Flüssigkeiten.
- Für scharfkantige Gegenstände
- Für heiße oder kalte Asche, brennende Zigarettenkippen etc.
- Für feinen Staub, z. B. Gips, Beton oder Mehl.
- Der Einsatz des Staubsauger unter den oben genannten Bedingungen kann zu schweren Schäden führen, diese sind nicht durch die Garantieleistung abgedeckt.

Vorsichtsmaßnahmen hinsichtlich des Netzkabels

- Stecker und Netzkabel regelmäßig auf Beschädigungen überprüfen. Staubsauger niemals benutzen, wenn das Netzkabel beschädigt ist.
- Wenn das Netzkabel beschädigt ist, muss es zur Vermeidung von Gefahren von einem autorisierten Electrolux-Servicezentrum ausgetauscht werden. Schäden am Kabel des Staubsaugers werden von der Garantie nicht abgedeckt.
- Den Staubsauger niemals am Netzkabel ziehen oder hochheben.

Alle Wartungs- und Reparaturarbeiten müssen vom autorisierten Electrolux-Kundendienst durchgeführt werden. Staubsauger an einem trockenen Ort aufbewahren.

Verbraucherinformationen und Nachhaltigkeitsgrundsätze

Electrolux übernimmt keine Verantwortung für Schäden, die durch den unsachgemäßen Einsatz des Geräts oder unbefugten Eingriff in den Staubsauger entstehen. Nähere Einzelheiten zur Garantie sowie Ansprechstellen für Verbraucherfragen finden Sie im beigelegten Garantieheft.

Wenn Sie Fragen oder Hinweise zum Staubsauger oder zur Bedienungsanleitung haben oder aber wenn Sie praktisches Zubehör benötigen, senden Sie uns bitte eine E-Mail an service.kleingeraete@electrolux.de oder rufen Sie uns an.

Nachhaltigkeitsgrundsätze

Dieses Produkt wurde mit Rücksicht auf die Umwelt hergestellt. Alle Plastikteile sind für Recyclingzwecke markiert. Einzelheiten darüber finden Sie auf unserer Website: www.Electrolux.de

Das Verpackungsmaterial wurde mit Blick auf Umweltfreundlichkeit ausgewählt und kann wiederverwertet werden.

eng
danrus
frasuo
deita
norned
poresp
sve

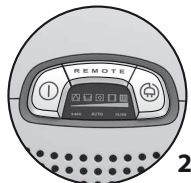
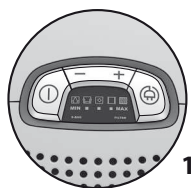
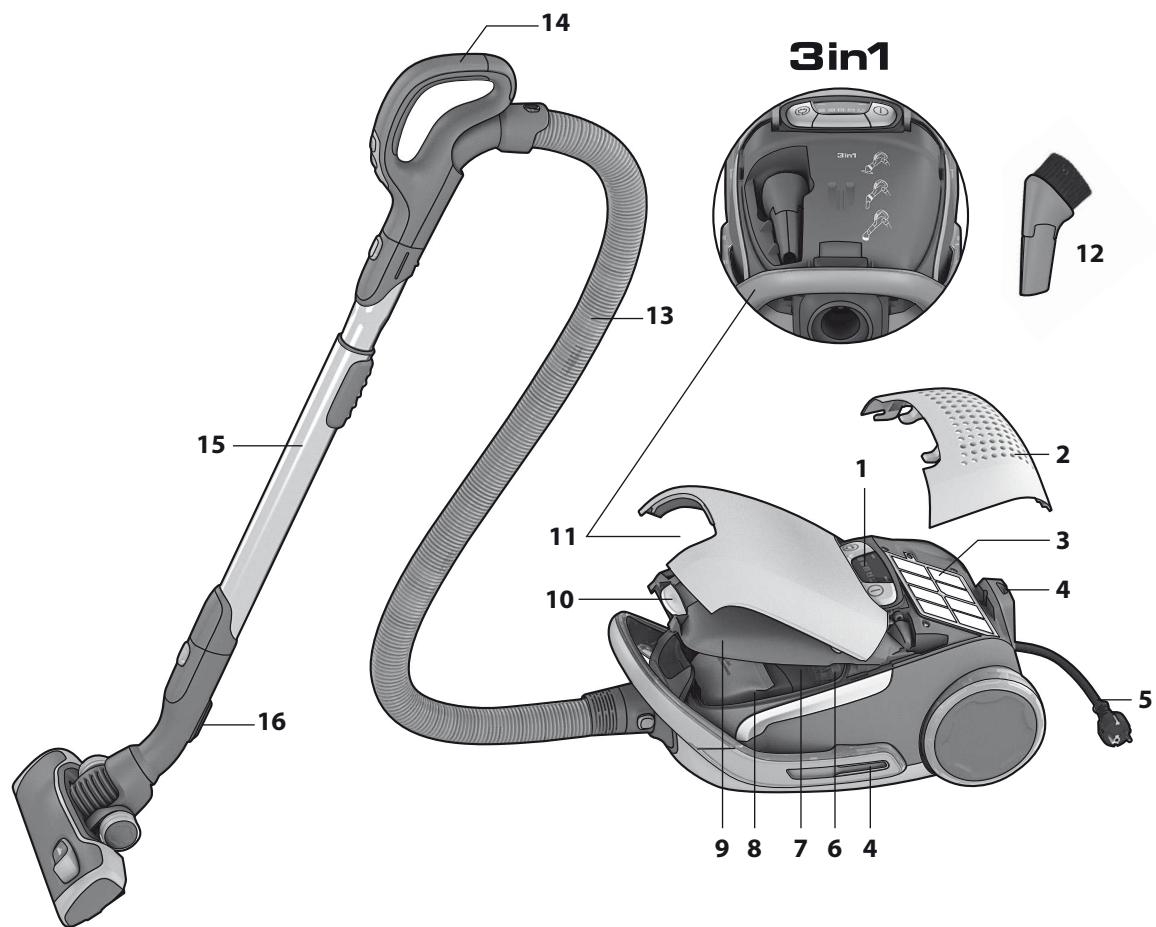

Italiano

Prima di iniziare

- Disimballare il modello UltraOne e il sistema Aeropro e controllare che tutti gli accessori siano inclusi*.
- Il sistema Aeropro è composto da un tubo flessibile, un'impugnatura e una bocchetta, progettati specificamente per l'aspirapolvere UltraOne, che possono variare da un modello all'altro.
- Leggere le Istruzioni per l'uso.
- Prestare particolare attenzione al capitolo Norme di sicurezza.

Buona pulizia con Electrolux UltraOne!

Sommario:

Utilizzo dell'aspirapolvere	40-41
Suggerimenti per ottenere risultati ottimali	42-43
Sostituzione dei filtri	44-45
Pulizia della bocchetta Aeropro e sostituzione della batteria nell'impugnatura con comando a distanza	46-47
Ricerca dei guasti	48
Norme di sicurezza	49
Informazioni per l'utente e politica di sostenibilità	49

Descrizione dell'aspirapolvere UltraOne:

- 1 Display
- 2 Coperchio del filtro Hepa
- 3 Filtro Hepa
- 4 Alloggiamento fermo di blocco
- 5 Cavo di alimentazione
- 6 Filtro del motore
- 7 Supporto del filtro motore
- 8 S-bag®
- 9 Coperchio del contenitore di raccolta polvere
- 10 Pulsante dello scomparto Aeropro 3in1 e dello scomparto del sacchetto raccogli-polvere
- 11 Scomparto Aeropro 3in1
- 12 Bocchetta Aeropro 3in1
- 13 Tubo flessibile Aeropro
- 14 Impugnatura
- 15 Tubo telescopico Aeropro
- 16 Fermo di blocco
- 17 Display per modelli con comando manuale
- 18 Impugnatura Aeropro classica
- 19 Impugnatura Aeropro ergonomica
- 20 Bocchetta Aeropro
- 21 Display per modelli con comando a distanza
- 22 Impugnatura Aeropro con comando a distanza
- 23 Impugnatura Aeropro con comando a distanza per bocchetta motorizzata
- 24 Bocchetta motorizzata Aeropro
- 25 Bocchetta turbo Aeropro*
- 26 Bocchetta parketto Aeropro*

* Gli accessori possono variare da modello a modello.

Norsk

Før du starter

- Pakk ut UltraOne-modellen og Aeropro-systemet, og kontroller at alt tilbehør er inkludert*.
- Aeropro-systemet består av en slange, et håndtak, et rør og et munnstykke som er spesialkonstruert for UltraOne, og som kan variere fra modell til modell.
- Les bruksanvisningen.
- Legg særlig merke til kapitlet med sikkerhetsråd.

Lykke til med Electrolux UltraOne!

Innhold:

Hvordan bruke støvsugeren	40-41
Tips om hvordan du får best resultat	42-43
Bytte filtre	44-45
Rengjøre Aeropro-munnstykket og bytte batteriet i håndtaket med fjernkontroll	46-47
Problemløsning	48
Sikkerhetsråd	49
Forbrukerinformasjon og miljøretningslinjer	49

Beskrivelse av UltraOne:

- 1 Display
- 2 Hepa-filterdeksel
- 3 Hepa-filter
- 4 Parkeringsspor
- 5 Strømledning
- 6 Motorfilter
- 7 Motorfilterholder
- 8 S-bag®
- 9 Deksel for støvposerom
- 10 Knapp for dekslet for Aeropro 3in1-rommet og støvposerommet
- 11 Aeropro 3in1-rom
- 12 Aeropro 3in1-munnstykke
- 13 Aeropro-slange
- 14 Håndtak
- 15 Aeropro-teleskoprør
- 16 Parkeringsklips
- 17 Display for modeller med manuell regulering
- 18 Aeropro classic-håndtak
- 19 Aeropro ergo-håndtak
- 20 Aeropro-munnstykke
- 21 Display for modeller med fjernkontroll
- 22 Aeropro-håndtak med fjernkontroll
- 23 Aeropro-håndtak med fjernkontroll for motorisert munnstykke
- 24 Motorisert Aeropro-munnstykke
- 25 Aeropro turbomunnstykke*
- 26 Aeropro parkettmunnstykke*

* Tilbehør kan variere fra modell til modell.

eng
danrus
frasuo
deita
norned
poresp
sve



1. Aprire il coperchio tirando il pulsante. **Assicurarsi che il sacchetto raccogli-polvere s-bag® sia posizionato correttamente.**

1. Åpne dekselet ved å dra i knappen. **Sjekk at s-bag® er på plass.**



2. **Inserire il tubo flessibile** (per rimuoverlo, premere i pulsanti di bloccaggio ed estrarre il tubo).

2. **Sett inn slangen** (for å ta den av, trykk på låseknappene og trekk ut slangen).

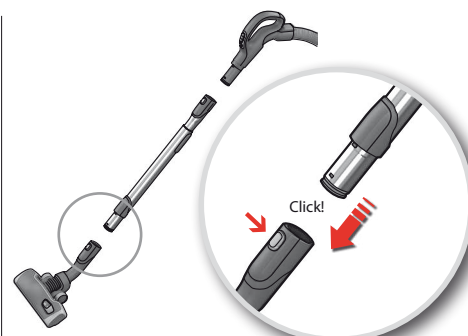

3. **Fissare il tubo telescopico alla bocchetta per pavimenti** (per rimuoverlo, premere il pulsante di bloccaggio e togliere la bocchetta).

3. **Fest teleskoprøret til gulvmunnstykket** (for å ta det av, trykk på låseknappene og trekk av munnstykket).

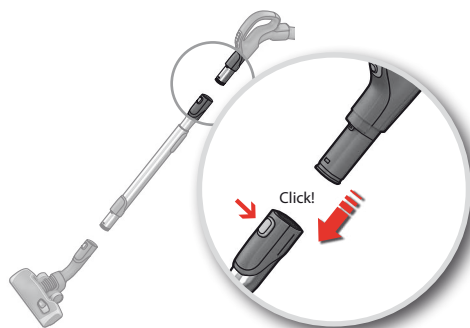

4. **Fissare il tubo telescopico all'impugnatura del tubo flessibile** (per rimuoverlo, premere il pulsante di bloccaggio ed estrarre l'impugnatura).

4. **Fest teleskoprøret til slangehåndtaket** (for å fjerne det, trykk på låseknappene og trekk ut slangehåndtaket).

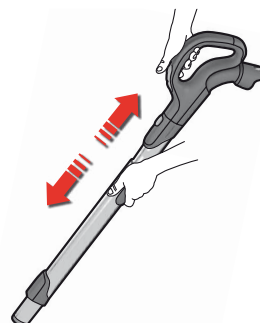

5. **Regolare il tubo telescopico** tenendo il pulsante di bloccaggio con una mano e tirando l'impugnatura con l'altra.

5. **Juster teleskoprøret** ved å holde låsen med den ene hånden og trekk i håndtaket med den andre.



6. **Estrarre il cavo di alimentazione ed inserire la spina nella presa elettrica.**

6. **Trekk ut strømledningen, og sett støpset i stikkontakten.**

Accensione/spengimento dell'aspirapolvere e regolazione / Starte/stoppe støvsugeren og justere sugestykken



7. **Accendere/spengere l'aspirapolvere** premendo il pulsante ON/OFF.

7. **Start/stoppe støvsugeren** ved å trykke på AV/PÅ-knappen.



8. **I modelli con comando a distanza** vengono messi in funzione con il pulsante ON/OFF presente sull'impugnatura.

8. **Hvis du har en modell med fjernkontroll**, kan du også bruke AV/PÅ-knappen på håndtaket.



9. **Regolare la potenza di aspirazione. Modelli con regolazione manuale.** Premere il pulsante +/- per regolare la potenza di aspirazione.

9. **Juster sugestykken. Modeller med manuell regulering.** Trykk på +/--knappen for å justere sugestykken.



10. **Regolare la potenza di aspirazione. Modelli con comando a distanza.** L'aspirapolvere si avvia in modalità automatica (regolazione automatica della potenza di aspirazione). Per regolare la potenza manualmente, premere il pulsante MIN/MAX. Per tornare alla modalità automatica, premere il pulsante AUTO.

10. **Juster sugestykken. Modeller med fjernkontroll.** Støvsugeren starter med autofunksjonen (automatisk regulering av sugestykken) på. Trykk på MIN/MAX-knappen hvis du vil regulere manuelt. Trykk på AUTO-knappen for å gå tilbake til autofunksjonen.



11. **Modelli con comando a distanza e bocchetta motorizzata AeroPro.** Per accendere e spegnere la bocchetta motorizzata, premere il pulsante BRUSH sull'impugnatura.

11. **Modeller med fjernkontroll og motorisert AeroPro-munnstykke.** Trykk på BRUSH-knappen på håndtaket for å slå på og av det motoriserte munnstykket.



12. Una volta terminata la pulizia, **riavvolgere il cavo premendo il pulsante REWIND.**

12. Når du er ferdig å støvsuge, **trekker du inn ledningen ved å trykke ned knappen for ledingsopprulling.**

eng
danrus
frasuo
deita
norned
poresp
sve



Modelli con regolazione manuale: osservare le illustrazioni per ottenere prestazioni ottimali.

Modelli con modalità automatica:* regolare automaticamente la potenza di aspirazione per ottenere prestazioni di pulizia e comfort ottimali su qualsiasi superficie.

* Solo per alcuni modelli.

Modeller med manuell regulering: Følg symbolene for å oppnå optimal ytelse.

Modeller med autofunksjon:* Sugestyrken justeres automatisk, slik at rengjøringen blir best mulig og går lett på alle typer overflater.

* Bare enkelte modeller.

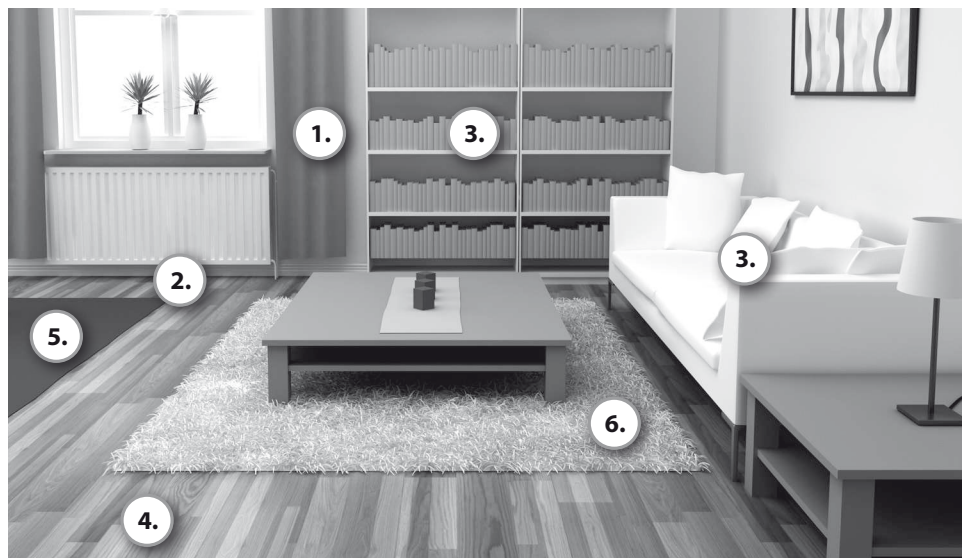

3in1

1. Tende 1. Gardiner



Impostazione
Styrkeinnstilling 

2. Fessure, angoli 2. Fuger, hjørner



Impostazione
Styrkeinnstilling 

3. Mensole, tappezzeria 3. Bokhyller, møbelstoff



Impostazione
Styrkeinnstilling 

4. Pavimenti duri 4. Harde gulv



Impostazione
Styrkeinnstilling 

Spazzole giù.

Con/senza uso della spazzola a rullo, secondo le esigenze.

Børster nede.

Børstevalsen på eller av etter eget ønske.

5. Tappeti 5. Tepper



Impostazione
Styrkeinnstilling 

Spazzole su.

La bocchetta motorizzata è la scelta migliore per aspirare la polvere e pulire a fondo i tappeti, grazie alla spazzola a rullo che ruotando scuote il tappeto. Non tenere la bocchetta motorizzata ferma in un punto mentre è in funzione la spazzola a rullo.

Børster oppe.

Det motoriserte munnstykket fjerner støvet mest effektivt og rengjør tepper grundigere ved at den roterende børstevalsen børster opp støvet fra teppet. Ikke hold det motoriserte munnstykket i ro på teppet når børstevalsen er på.

6. Tappeti delicati 6. Ømtålige tepper



Impostazione
Styrkeinnstilling 

Spazzole su.

Attenzione: su tappeti di pelliccia, tappeti con frange lunghe o con una profondità di tessitura superiore a 15 mm, la bocchetta motorizzata deve essere usata senza attivare la spazzola a rullo. Premere il pulsante BRUSH per disattivare la spazzola a rullo.

Børster oppe.

Merk: Børstevalsen må være av på skinnfeller eller på tepper med lange frynser eller en dybde på over 15 mm. Trykk på BRUSH-knappen for å slå av børstevalsen.

Posizioni di parcheggio / Parkeringsstillinger

Inserire il fermo di blocco della bocchetta in uno dei due alloggiamenti presenti su un lato o sul retro.

Sett parkeringsklipsen på munnstykket ned i ett av de to parkeringssporene på siden eller baksiden.

eng
danrus
frasuo
deita
norned
poresp
sveValvola dell'aria
Luftventil

Nei modelli con comando manuale, **la valvola dell'aria può aiutare a regolare la potenza di aspirazione.**

Du kan bruke luftventilen på manuelt **kan du bruke luftventilen til å justere sugestykken.**

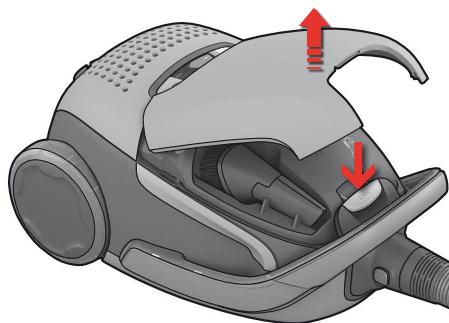
Bocchetta Aeropro 3in1
Aeropro 3in1-munnstykke

Premere il pulsante 3in1 per aprire lo scomparto. Dopo l'uso, riporre l'accessorio.

Trykk på 3in1-knappen for å åpne rommet. Sett tilbehøret tilbake på plass når du har brukt det.



1. Cambiare il sacchetto raccogli-polvere quando l'indicatore s-bag® si illumina.

1. Bytt støvposen når s-bag®-indikatoren lyser.

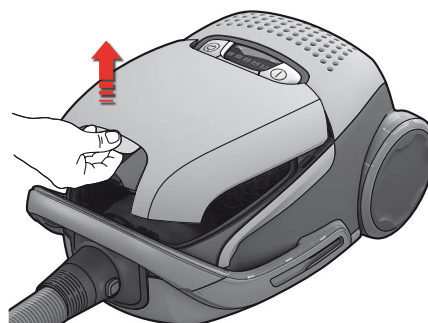

2. Aprire il coperchio del contenitore di raccolta polvere tirando il pulsante 3in1.

2. Åpne dekselet for støvposerommet ved å dra i 3in1-knappen.

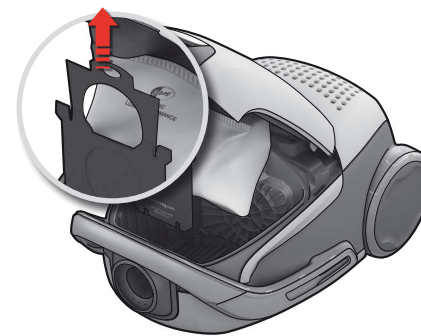

3. Tirare la maniglia in cartone per chiudere e rimuovere il sacchetto s-bag®

3. Trekk i papphåndtaket for å lukke og fjerne s-bag®.

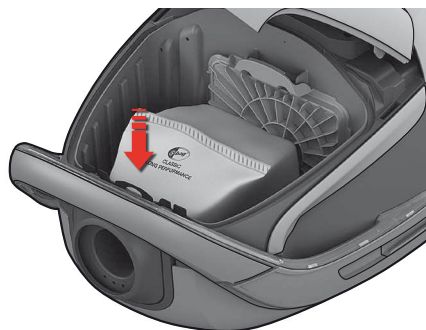

4. Inserire un nuovo sacchetto s-bag® spingendo il cartone verso il basso negli appositi binari. Chiudere il coperchio. Se il sacchetto s-bag® non è posizionato correttamente o manca, il coperchio non si chiude.

4. Sett inn en ny s-bag® ved å skyve pappstykket rett ned i sporene. Lukk dekselet. Hvis s-bag® ikke er satt riktig på plass eller mangler, lukkes ikke dekselet.

NB: Sostituire sempre il sacchetto s-bag® quando si accende l'indicatore, anche se il sacchetto s-bag® non è pieno (potrebbe essere bloccato) e dopo avere usato detergenti in polvere per la pulizia a secco di tappeti. Per ottenere prestazioni ottimali, utilizzare il sacchetto Ultra Long Performance, sviluppato appositamente per i modelli UltraOne oppure, in alternativa, un qualunque sacchetto sintetico s-bag® originale Electrolux.

www.s-bag.com



NB: Bytt alltid s-bag® når indikatoren lyser, selv om s-bag® ikke er full (den kan være blokkert), og etter at du har brukt tepperenspulver. Du får best resultat ved å bruke posen Ultra Long Performance, som har blitt spesielt utviklet for UltraOne, eller en original syntetisk s-bag® fra Electrolux.

www.s-bag.com



Sostituzione del filtro Hepa / Bytte Hepa-filteret

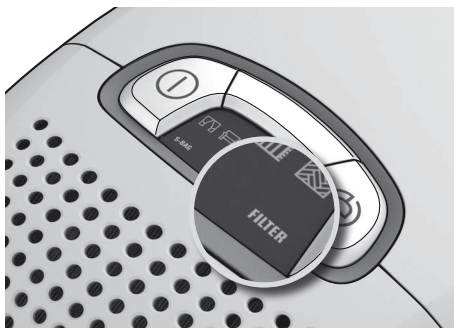

- 1. Sostituire il filtro Hepa quando si accende l'indicatore del filtro.** Se il filtro Hepa non è lavabile, sostituirlo con uno nuovo. Se il filtro è lavabile, risciacquarlo in acqua.
- 1. Bytt Hepa-filteret når filterindikatoren lyser.** Hvis Hepa-filteret ikke er vaskbart, erstatter du det med et nytt. Hvis filteret er vaskbart, skyller du det i vann.

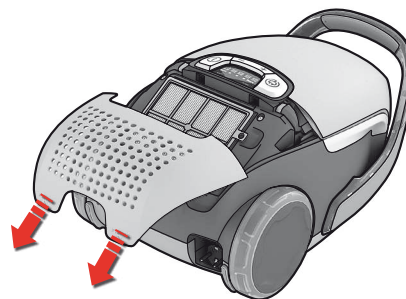

- 2. Aprire il coperchio posteriore sollevando le due alette inferiori contrassegnate da "filtro", tirarlo indietro e sostituire il filtro.** Usare filtri originali Electrolux: EFH12, EFH12W, EFH13W.
- 2. Åpne det bakre dekselet ved å løfte de to nedre vingene merket "filter".** Trekk dekselet bakover, og bytt filteret. Bruk originale Electrolux-filtre: EFH12, EFH12W, EFH13W.

Pulizia del filtro lavabile HEPA

Huuhdo sisäpuoli (likainen puoli) haalealla vesijohtovedellä. Poista ylimääräinen vesi napauttamalla suodattimen kehystä. Toista vaiheet neljä kertaa.
Huomautus: Älä käytä puhdistusaineita äläkä kosketa suodatinpintaa. Anna suodattimen kuivua.

Rengjøre det vaskbare HEPA-filteret

Skyll innsiden (den skitne siden) i lunkent vann fra springen. Gi filterrammen et lett slag for å fjerne vannet. Gjenta prosessen fire ganger.
Merk: Ikke bruk rengjøringsmiddel og ikke berør filteroverflaten. La filteret tørke.

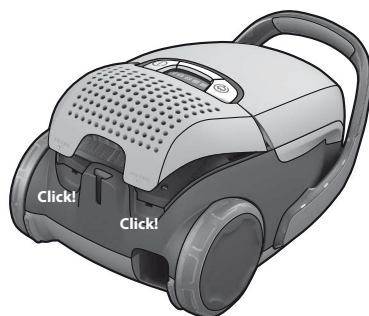

- 3. Per chiudere il coperchio,** inserire i ganci nelle guide, spingere il coperchio in avanti e premere verso il basso.
- 3. Lukk dekselet ved å sette frontkrokene i skinnene,** skyve dekselet fremover og trykke ned.

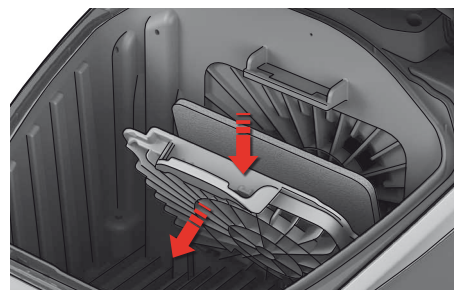
Sostituzione del filtro del motore
Bytte motorfilteret

- 4. Sostituire il filtro del motore quando è sporco o ogni 5 sacchetti s-bag® sostituiti.** Spingere verso il basso ed estrarre il supporto del filtro. Sostituire il filtro e chiudere il coperchio.
- 4. Bytt motorfilteret når det er skittent eller etter hver femte s-bag®.** Trykk filterholderen ned, og trekk den ut. Bytt filteret, og lukk dekselet.

eng
danrus
frasuo
deita
norned
poresp
sve

Pulizia della bocchetta Aeropro / Rengjøre Aeropro-munnstykket

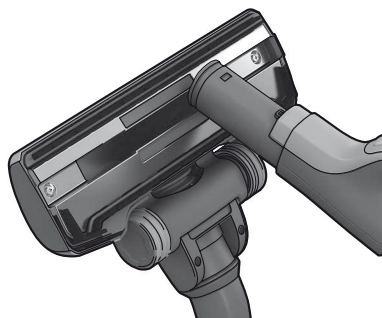

1. Togliere la bocchetta dal tubo. Per pulire la bocchetta, utilizzare l'impugnatura del tubo flessibile.

1. Ta munnstykket av røret. Rengjør munnstykket med slangehåndtaket.

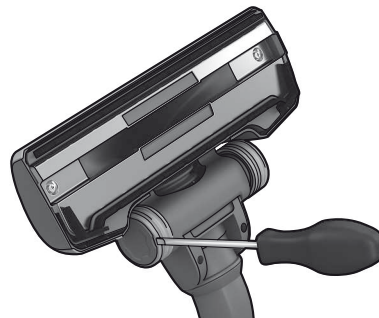

2. Se le ruote sono bloccate, pulirle rimuovendo i copri ruota con l'ausilio di un piccolo cacciavite.

2. Hvis hjulene ikke går rundt, rengjør du dem ved å fjerne hjuldekselet med en liten skrutrekker.



3. Svitare l'asse delle ruote e pulire tutte le parti. Rimontare i componenti in ordine inverso.

3. Skru av hjulaksen, og rengjør alle delene. Sett sammen delene igjen.

Pulizia della bocchetta Aeropro motorizzata / Rengjøre det motoriserte Aeropro-munnstykket

⚠ Scollegare sempre la presa prima di pulire la bocchetta. / **⚠** Koble alltid munnstykket fra støvsugeren før du rengjør det.

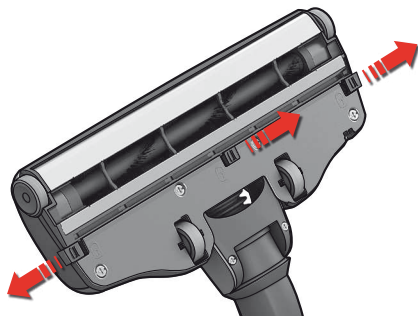

1. Aprire il coperchio della spazzola a rullo spingendo sui fermi. In questo modo si liberano le rotelle anteriori per pulirle.

1. Åpne dekselet for børstevalsen ved å skyve låsene til side. Dermed frigjøres forhjulene, slik at du kan rengjøre dem.

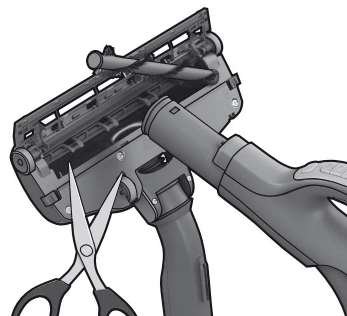

2. Estrarre la spazzola a rullo e rimuovere eventuali fili rimasti impigliati tagliandoli con le forbici. Per pulire la bocchetta, utilizzare l'impugnatura del tubo flessibile. Rimontare i componenti in ordine inverso.

2. Trekk ut børstevalsen, og fjern tråder som har viklet seg inn, ved å klippe dem med en saks. Rengjør munnstykket med slangehåndtaket. Sett sammen delene igjen.

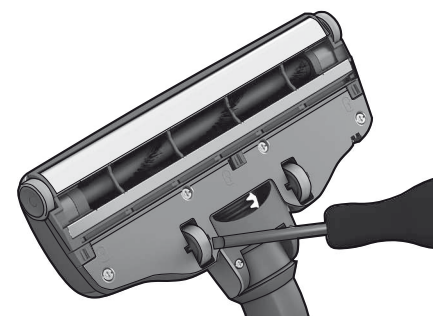

3. Se le rotelle sono bloccate, rimuoverle con attenzione usando un piccolo cacciavite.

3. Hvis hjulene ikke går rundt, fjerner du dem forsiktig ved å bruke en liten skrutrekker.

Sostituzione della batteria nell'impugnatura con comando a distanza / Bytte batteriet i håndtaket med fjernkontroll



1. Sostituire la batteria quando la spia luminosa non risponde alla pressione di un qualsiasi pulsante.

1. Bytt batteri når lysindikatoren ikke reagerer når du trykker på en knapp.

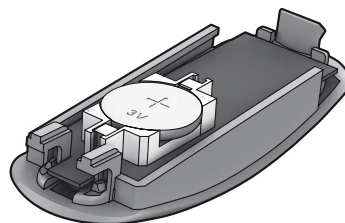

2. Utilizzare solo batterie del tipo LITIO CR2032. È necessario rimuovere le batterie prima di rottamare e smaltire l'apparecchio in modo sicuro.

2. Bruk bare litiumbatterier av typen CR2032. Du må ta batteriene ut av støvsugeren før du kasserer den, og kaste batteriene på en forsvarlig måte.



⚠ Le impugnature con comando a distanza e sistema di bocchetta motorizzata NON hanno batterie o spie luminose, quindi NON cercare mai di aprire l'impugnatura motorizzata.

⚠ Håndtaket med fjernkontroll for motorisert munnstykke har IKKE batterier eller lysindikator, så IKKE prøv å åpne håndtaket.

eng
danrus
frasuo
deita
norned
poresp
sve

L'aspirapolvere non si accende

- Controllare che il cavo sia collegato all'alimentazione di rete.
- Controllare che la spina e il cavo non siano danneggiati.
- Controllare che non vi sia un fusibile bruciato.
- Controllare che la spia luminosa della batteria risponda ai comandi (solo in alcune modalità).

L'indicatore del sacchetto s-bag® è acceso

- Controllare che il sacchetto s-bag® non sia pieno o bloccato.
- Se il sacchetto s-bag® è già stato sostituito, sostituire il filtro del motore. Vedere a pagina 45.

L'indicatore del filtro è acceso

- Sostituire il filtro Hepa. Vedere a pagina 45.

Tutte le spie luminose lampeggiano

Possibile surriscaldamento dell'aspirapolvere: scollegarlo dalla rete elettrica e controllare che la bocchetta, il tubo telescopico o il tubo flessibile non siano ostruiti. Lasciare raffreddare l'aspirapolvere per 30 minuti prima di collegarlo e accenderlo di nuovo. Se l'aspirapolvere continua a non funzionare, contattare un centro di assistenza Electrolux autorizzato.

Pulizia del tubo flessibile

Liberare il tubo flessibile esercitando una lieve pressione. Tuttavia, prestare attenzione nel caso in cui l'ostruzione sia stata causata da frammenti di vetro o aghi all'interno del flessibile.

Nota: La garanzia non copre alcun danno al tubo qualora sia causato dalla pulizia del pezzo.

Infiltrazione d'acqua nell'aspirapolvere

Sarà necessario far sostituire il motore presso un centro di assistenza autorizzato Electrolux. I danni al motore causati dall'infiltrazione d'acqua non sono coperti dalla garanzia.

Per altri problemi contattare un centro di assistenza Electrolux autorizzato.

Støvsugeren starter ikke

- Kontroller at ledningen er satt i stikkkontakten.
- Kontroller at støpselet og ledningen ikke er skadet.
- Kontroller at ingen sikringer er gått.
- Kontroller om batteri-indikatorlampen lyser (bare enkelte modeller).

S-bag®-indikatoren lyser

- Kontroller om s-bag® er full eller blokkert.
- Hvis du allerede har byttet s-bag®, bytter du motorfilter. Se side 45.

Filterindikatoren lyser

- Bytt Hepa-filteret. Se side 45.

Alle lysene blinker

Støvsugeren kan være overopphetet: Trekk støpselet ut av stikkkontakten. Kontroller om munnstykket, røret eller slangen er blokkert. La støvsugeren kjøle seg ned i 30 minutter før du slår den på igjen. Hvis støvsugeren fortsatt ikke virker, kontakter du et autorisert Electrolux-servicesenter.

Fjerne blokkeringer fra slangen

Fjern blokkeringer fra slangen ved å klemme den. Vær forsiktig i tilfelle tilstoppingen skyldes glass, nåler eller lignende.

Merk: Garantien dekker ikke skader på slangen som skyldes rengjøring av den.

Det er kommet vann inn i støvsugeren

Motoren må skiftes ut på et autorisert Electrolux-servicesenter. Skade på motoren som er forårsaket av vann, dekkes ikke av garantien.

Hvis du har andre problemer med støvsugeren, kontakter du et autorisert Electrolux-servicesenter.

Requisiti e avvertenze per la sicurezza

L'apparecchio non è destinato ad essere utilizzato da persone, compresi i bambini, con ridotte capacità fisiche, mentali o sensoriali o con esperienza e/o competenze insufficienti, a meno che non siano sotto la supervisione di una persona responsabile della loro sicurezza o non vengano da essa istruite sull'utilizzo dell'apparecchio.

Sorvegliare i bambini per evitare che giochino con l'apparecchio.

Prima di effettuare la pulizia o la manutenzione dell'apparecchio, scollegare la spina dall'alimentazione elettrica.

Non utilizzare mai l'aspirapolvere senza filtri.

Avvertenza

L'apparecchio contiene collegamenti elettrici:

- Non aspirare mai liquidi
- Non immergere l'apparecchio in detergenti liquidi
- Controllare regolarmente lo stato del flessibile e non utilizzarlo se danneggiato.

I casi sopracitati possono causare seri danni al motore e non sono coperti da garanzia.

Non utilizzare mai l'aspirapolvere

- In prossimità di gas infiammabili ecc.
- Su oggetti appuntiti
- Su cenere calda o fredda, mozziconi di sigaretta accesi, ecc.
- Su polvere fine, ad esempio intonaco, calcestruzzo, farina.

Precauzioni per il cavo elettrico

- Controllare regolarmente che la spina e il cavo non siano danneggiati. Non utilizzare l'aspirapolvere se il cavo è danneggiato.
- Se il cavo di alimentazione è danneggiato, deve essere sostituito da un centro di assistenza Electrolux autorizzato per evitare eventuali pericoli. Gli eventuali danni al cavo dell'aspirapolvere non sono coperti dalla garanzia.
- Non utilizzare mai il cavo per tirare o sollevare l'aspirapolvere.

Qualsiasi intervento di manutenzione e riparazione deve essere eseguito presso un centro di assistenza autorizzato Electrolux. Riporre l'aspirapolvere in un luogo asciutto.

Informazioni per l'utente e politica di sostenibilità

Electrolux declina ogni responsabilità per tutti i danni derivanti da un uso improprio o in caso di manomissione dell'apparecchio. Per ulteriori informazioni sui contatti in merito a garanzia e servizio clienti, consultare l'opuscolo relativo alla garanzia accluso nella confezione

Per commenti relativi all'aspirapolvere o al manuale delle Istruzioni per l'uso e per informazioni sui centri di assistenza tecnica autorizzati Electrolux chiamare il numero telefonico 0434/3951.

Politica della sostenibilità

Questo prodotto è progettato nel rispetto dell'ambiente. Tutte le parti in plastica sono riciclabili. Per ulteriori dettagli, consultare il sito Web: www.electrolux.com

Il materiale di imballaggio è ecologico e riciclabile.

Sikkerhetskrav og forholdsregler

Apparatet skal ikke brukes av personer (inkludert barn) med reduserte fysiske, sensoriske eller mentale evner eller manglende erfaring eller kunnskap, med mindre de får opplæring i bruk av apparatet under tilsyn av en person som er ansvarlig for deres sikkerhet.

Pass på at barn ikke leker med apparatet.

Trekk alltid støpselet ut av stikkkontakten før du rengjør eller vedlikeholder apparatet. Bruk aldri støvsugeren uten filter.

Forsiktig

Dette apparatet inneholder elektriske forbindelser:

- Væske må ikke støvsuges
- Må ikke senkes i væske for rengjøring
- Kontroller slangen regelmessig. Den må ikke brukes hvis den er skadet.

Det ovennevnte kan føre til alvorlig skade på motoren som ikke dekkes av garantien.

Bruk aldri støvsugeren

- Nær brennbare gasser osv.
- på skarpe gjenstander
- på varm eller kald aske eller andre rester etter forbrenning, tente sigarettstumper osv.
- på fint støv, for eksempel murpuss, betong eller mel

Forholdsregler for strømledningen

- Kontroller regelmessig at støpselet og ledningen ikke er skadet. Hvis strømledningen er skadet, må støvsugeren ikke brukes.
- Hvis ledningen er skadet, kan den bare skiftes ut av et autorisert Electrolux-servicesenter for å unngå farlige situasjoner. Skader på strømledningen dekkes ikke av garantien.
- Støvsugeren må ikke trekkes eller løftes etter strømledningen.

All service og alle reparasjoner må utføres av et autorisert Electrolux-servicesenter. Oppbevar støvsugeren på et tørt sted.

Forbrukerinformasjon og miljøretningslinjer

Electrolux fraskriver seg alt ansvar for skader som oppstår som følge av feil bruk av apparatet eller eksperimentering med apparatet. Hvis du vil ha mer informasjon om garanti og kontakter for forbrukere, kan du se i garantiheftet som fulgte med i pakken.

Hvis du har kommentarer om støvsugeren eller bruksanvisningen, kan du sende e-post til oss på floorcare@electrolux.com.

Miljøretningslinjer

Produktet er utviklet med tanke på miljøet. Alle plastdeler er merket som gjenvinnbare. Hvis du vil ha mer informasjon, kan du besøke webområdet vårt: www.electrolux.com

Emballasjen er miljøvennlig og kan gjenvinnes.

eng
danrus
frasuo
deita
norned
poresp
sve

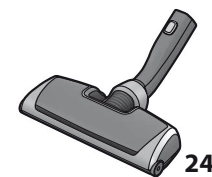
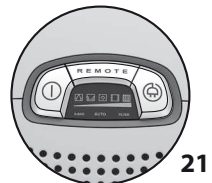
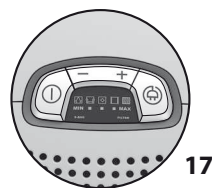
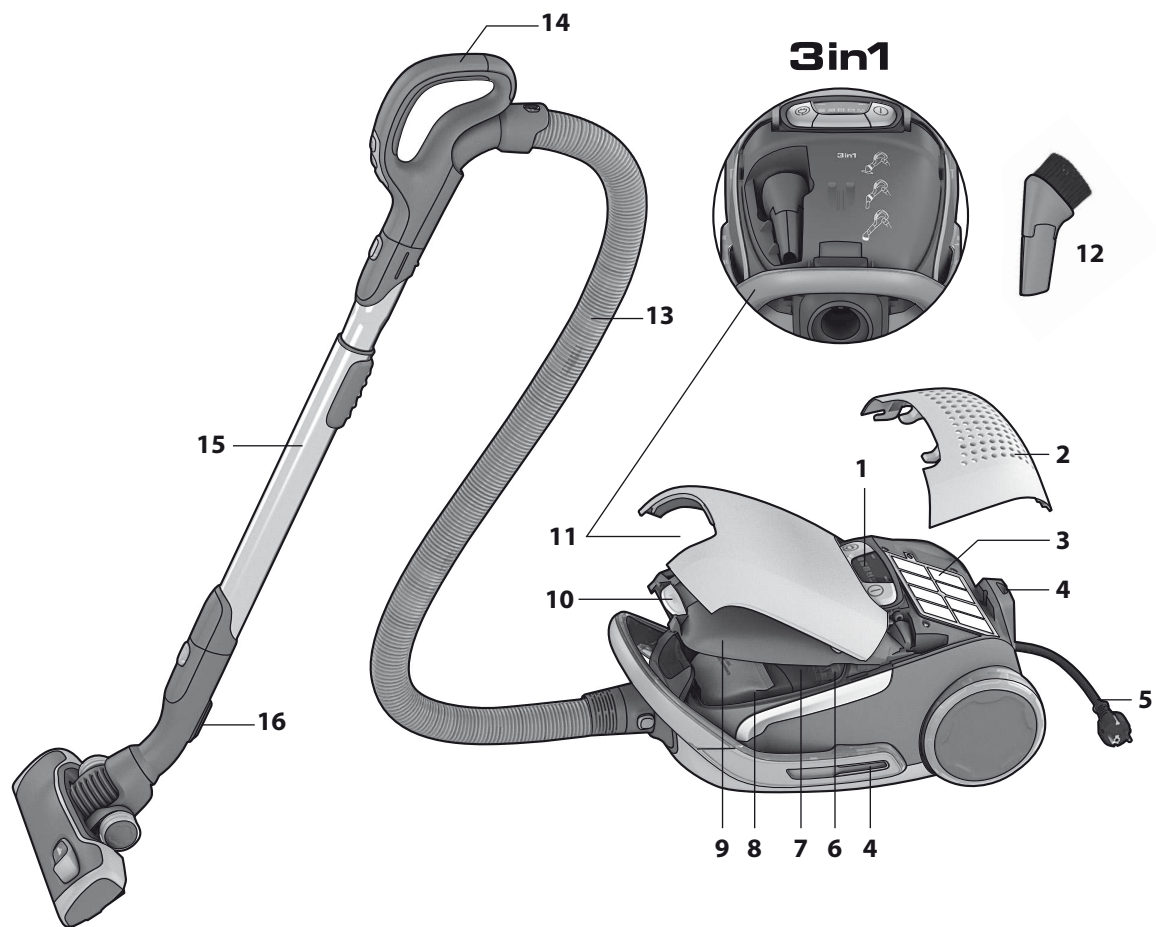

Nederlands

Voordat u begint

- Pak uw UltraOne-model en het AeroPro-systeem uit en controleer of alle accessoires aanwezig zijn*.
- Het AeroPro-systeem omvat een slang, handgreep, buis en mondstuk die speciaal zijn ontworpen voor uw UltraOne en die per model kunnen verschillen.
- Lees de gebruiksaanwijzing.
- Geef vooral aandacht aan de veiligheidsinstructies.

Veel plezier met uw Electrolux UltraOne!

Inhoud:

Gebruik van de stofzuiger	52-53
Tips voor de beste resultaten	54-55
De filters vervangen	56-57
Het AeroPro-mondstuk schoonmaken en de batterij van de afstandsbediening vervangen	58-59
Problemen oplossen	60
Veiligheidsadvies	61
Klantinformatie en milieubeleid	61

Beschrijving van de UltraOne:

- 1 Display
- 2 Hepa-filterklep
- 3 Hepa-filter
- 4 Parkeersleuf
- 5 Snoer
- 6 Motorfilter
- 7 Motorfilterhouder
- 8 S-bag®
- 9 Klep van stofzakruimte
- 10 Knop voor AeroPro 3in1-ruimte en stofzakruimte
- 11 AeroPro 3in1-ruimte
- 12 AeroPro 3in1-mondstuk
- 13 AeroPro-slang
- 14 Greep
- 15 AeroPro-telescoopbuis
- 16 Parkeerklomp
- 17 Display voor modellen met handbediening
- 18 Klassieke AeroPro-handgreep
- 19 Ergonomische AeroPro-handgreep
- 20 AeroPro-mondstuk
- 21 Display voor modellen met afstandsbediening
- 22 AeroPro-handgreep met afstandsbediening
- 23 AeroPro-handgreep met afstandsbediening voor gemotoriseerd mondstuk
- 24 Gemotoriseerd AeroPro-mondstuk
- 25 AeroPro-turbomondstuk*
- 26 AeroPro-parketmondstuk*

* Accessoires kunnen per model verschillen.

Português

Antes de começar

- Desembale o seu modelo UltraOne e o sistema AeroPro e verifique se foram incluídos todos os acessórios*.
- O sistema AeroPro é constituído por uma mangueira, uma pega, um tubo e um bocal especificamente concebidos para o UltraOne. Estas peças podem variar de modelo para modelo.
- Leia as Instruções de Funcionamento.
- Preste especial atenção ao capítulo Avisos de segurança.

Tire o máximo partido do seu Electrolux UltraOne!

Índice:

Como utilizar o aspirador	52-53
Sugestões para obter os melhores resultados	54-55
Substituição dos filtros	53-57
Limpeza do bocal do AeroPro e substituição das pilhas da pega com controlo remoto	58-59
Resolução de problemas	60
Avisos de segurança	61
Informação ao consumidor e política de sustentabilidade	61

Descrição do UltraOne:

- 1 Visor
- 2 Tampa do filtro Hepa
- 3 Filtro Hepa
- 4 Encaixe de arrumação
- 5 Cabo
- 6 Filtro do motor
- 7 Suporte do filtro do motor
- 8 S-bag®
- 9 Tampa do compartimento do pé
- 10 Botão do compartimento AeroPro 3in1 e do compartimento do saco de pó
- 11 Compartimento AeroPro 3in1
- 12 Bocal do AeroPro 3in1
- 13 Mangueira do AeroPro
- 14 Pega
- 15 Tubo telescópico do AeroPro
- 16 Grampo de arrumação
- 17 Visor de modelos com controlo manual
- 18 Pega do AeroPro classic
- 19 Pega do AeroPro ergo
- 20 Bocal do AeroPro
- 21 Visor de modelos com controlo remoto
- 22 Pega com controlo remoto do AeroPro
- 23 Pega com controlo remoto do AeroPro para bocal monitorizado
- 24 Bocal monitorizado do AeroPro
- 25 Bocal do AeroPro turbo*
- 26 Bocal do AeroPro parketto*

* Os acessórios podem variar de modelo para modelo.

eng
danrus
frasuo
deita
norned
poresp
sve



1. Trek aan de knop om de klep te openen. **Controleer of er een s-bag® in de stofzuiger is geplaatst.**

1. Abra a tampa premindo o botão. **Verifique se o s-bag® está no lugar apropriado.**

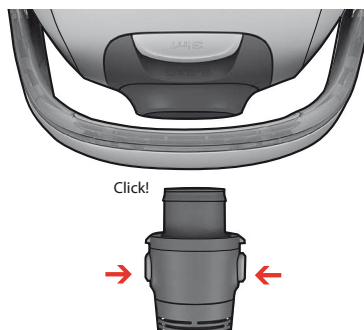

2. **Bevestig de slang** (om deze weer te verwijderen drukt u op de vergrendelknoppen en trekt u de slang eruit).

2. **Insira a mangueira** (para a remover, prima os botões de bloqueio e retire a mangueira).

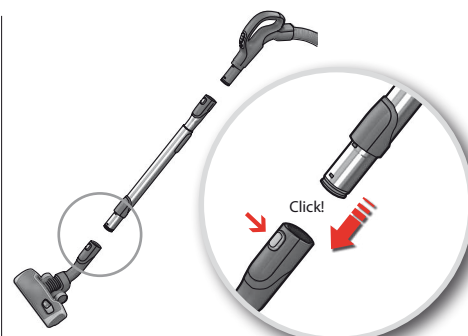

3. **Bevestig de telescoopbuis aan het mondstuk** (om deze weer te verwijderen drukt u op de vergrendelknop en trekt u het mondstuk eruit).

3. **Ligue o tubo telescópico ao bocal para piso** (para o remover, prima o botão de bloqueio e retire o bocal).

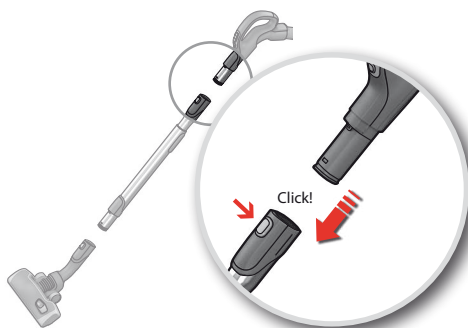

4. **Bevestig de telescoopbuis aan de handgreep** (om deze weer te verwijderen drukt u op de vergrendelknop en trekt u de handgreep eruit).

4. **Ligue o tubo telescópico à pega da mangueira.** (para o remover, prima o botão de bloqueio e retire a pega da mangueira).

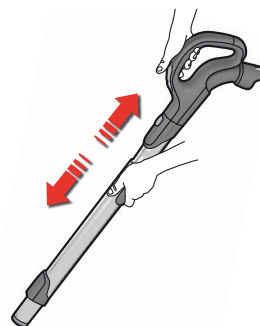

5. **Stel de lengte van de telescoopbuis in** door met één hand de vergrendeling vast te houden en met de andere hand aan de handgreep te trekken.

5. **Ajuste o tubo telescópico** premindo o botão de bloqueio com uma mão e puxando a pega com a outra mão.



6. **Trek aan het snoer en steek de stekker in het stopcontact.**

6. **Puxe o cabo e introduza-o na tomada.**

De stofzuiger aan- en uitzetten en de zuigkracht instellen / Ligue/desligue o aspirador e ajuste o poder de sucção



7. Zet de stofzuiger aan en uit door op de knop AAN/UIT te drukken.

7. Ligue/desligue o aspirador carregando no botão Ligar/Desligar.



8. Modellen met afstandsbediening kunnen ook worden bediend via de knop AAN/UIT op de handgreep.

8. Os modelos com controlo remoto também podem ser controlados através do botão Ligar/Desligar da pega.



9. Stel de zuigkracht in. Modellen met handbediening: Druk op de knop +/- om de zuigkracht aan te passen.

9. Ajuste o poder de sucção. Modelos com regulação manual. Com a sua mão, prima o botão +/- para ajustar o poder de sucção.



10. Stel de zuigkracht in. Modellen met afstandsbediening: De stofzuiger start in de automatische stand (automatische zuigkrachtregeling). Als u de zuigkracht handmatig wilt instellen, drukt u op de knop MIN/MAX. Om terug te gaan naar de automatische stand drukt u op de knop AUTO.

10. Ajuste o poder de sucção. Modelos com controlo remoto. O aspirador inicia em função automática (regulação automática do poder de sucção). Para regular manualmente, prima o botão MIN/MAX. Para regressar à função automática, prima o botão AUTO.



11. Modellen met afstandsbediening en gemotoriseerd AeroPro-mondstuk: Zet het gemotoriseerde mondstuk aan en uit door op de handgreep op de knop BRUSH te drukken.

11. Modelos com controlo remoto e bocal monitorizado do AeroPro. Para ligar e desligar o botão monitorizado, prima o botão BRUSH na pega.



12. Na het stofzuigen drukt u op de knop OPROLLEN om het snoer op te rollen.

12. Depois de aspirar, enrola o cabo premindo o botão de ENROLAR.

eng
danrus
frasuo
deita
norned
poresp
sve



Modellen met handbediening: gebruik de pictogrammen om de optimale zuigkracht in te stellen.
Modellen met automatische stand:* gebruik de automatische instelling van de zuigkracht voor optimale prestaties en gebruiksgemak op elk oppervlak.

* Alleen bepaalde modellen.

Modelos com regulação manual: siga os gráficos para obter o desempenho ideal.

Modelos com função automática:* ajuste automaticamente a potência de sucção para obter um desempenho ideal na limpeza e conforto em todas as superfícies.

* Apenas em alguns modelos.

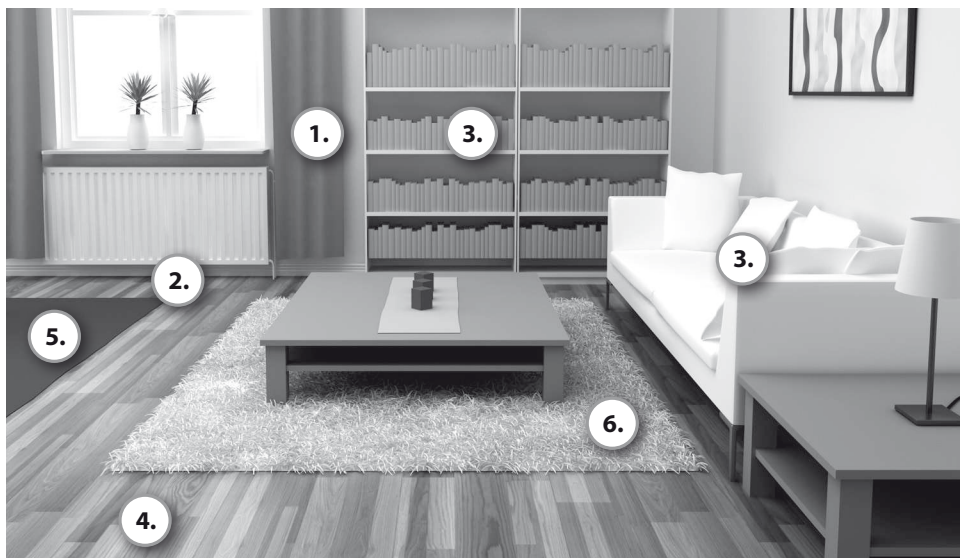

3in1

1. Gordijnen

1. Cortinas



Zuigkrachtinstelling
Definição
da potência 

2. Spleten en hoeken

2. Fendas, cantos



Zuigkrachtinstelling
Definição
da potência 

3. Boekenplanken, bekleding

3. Estantes, estofos



Zuigkrachtinstelling
Definição
da potência 

4. Harde vloeren

4. Pisos duros



Zuigkrachtinstelling
Definição
da potência 

Borstels uit.

Rolborstel naar keuze aan of uit.

Escovas para baixo.

Rolo-escova ligado ou desligado, como preferido.

5. Tapijten

5. Tapetes



Zuigkrachtinstelling
Definição
da potência 

Borstels in.

Het gemotoriseerd mondstuk is het beste middel om stof te verwijderen van tapijten en ze goed schoon te maken, doordat de draaiende rolborstel stevig contact maakt met het tapijt. Laat het mondstuk niet op één plaats staan terwijl de rolborstel draait.

Escovas para cima.

O bocal monitorizado permite os melhores resultados na extracção do pó e uma limpeza profunda dos tapetes através da rotação do rolo-escova que agita o tapete. Não mantenha o bocal monitorizado parado com o rolo-escova ligado.

6. Kwetsbare tapijten

6. Tapetes delicados



Zuigkrachtinstelling
Definição
da potência 

Borstels in.

Let op: op dierenhuiden, kleden met lange franjes of kleden met een (pool) dikte van meer dan 15 mm, moet u de rolborstel van het gemotoriseerd mondstuk uitzetten. Druk op de knop BRUSH om de rolborstel uit te zetten.

Escovas para cima.

Atenção: em tapetes de pele, tapetes com franjas compridas ou tapetes com uma espessura superior a 15 mm, o bocal monitorizado deve ter o rolo-escova desligado. Prima BRUSH para desligar o rolo-escova.

Parkeerstanden / Posições de arrumação

Schuif de parkeerklep van het mondstuk in een van de twee parkeersleuven aan de zijkant of de achterkant.

Insira o grampo de arrumação do bocal num dos dois encaixes de arrumação, na parte lateral ou posterior.



eng
dan

rus
fra

suo
de

ita
nor

ned
por

esp
sve

Luchtklep
Válvula de ar



Bij handmatig bestuurde modellen **kunt u de zuigkracht ook aanpassen met behulp van de luchtklep.**

Em modelos controlados manualmente, **a válvula de ar pode ajudar a ajustar o poder de sucção.**

Aeropro 3in1-mondstuk
Bocal do Aeropro 3in1

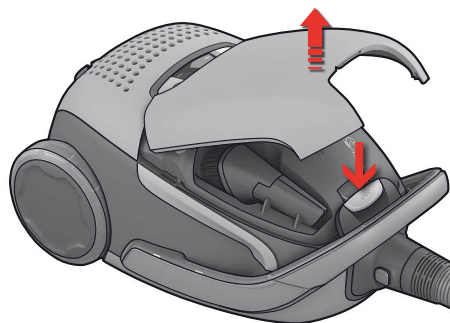

Druk op de knop 3in1 om het vak te openen. Plaats de accessoires na gebruik terug op zijn plaats.

Prima o botão 3in1 para abrir o compartimento. Após a sua utilização, coloque o acessório novamente no seu lugar.



1. **Vervang de stofzak** als het indicatielampje s-bag® brandt.

1. **Mude o saco de pó** quando o indicador s-bag® se acender.

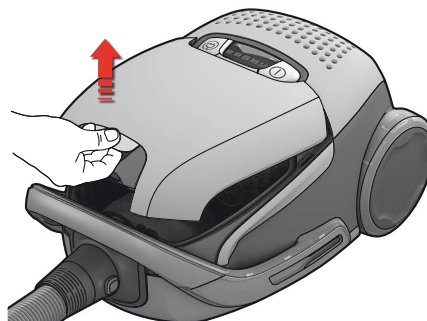

2. **Open de klep van de stofzakruimte** door aan de knop 3in1 te trekken.

2. **Abra a tampa do compartimento do pó** premindo o botão 3in1.

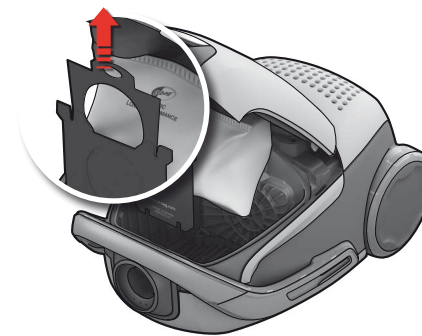

3. **Trek aan de kartonnen greep om de s-bag® te sluiten en weg te halen.**

3. **Puxe a pega do cartão para fechar e remover o s-bag®**

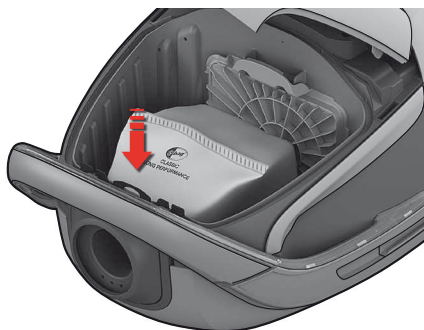

4. **Plaats een nieuwe s-bag®** door het karton recht naar beneden in de geleiderails te duwen. Sluit de klep. Als de s-bag® niet goed geplaatst is of ontbreekt, kunt u de klep niet sluiten.

4. **Insira um novo s-bag®** empurrando o cartão para baixo através das guias. Feche a tampa. Se o s-bag® não estiver colocado correctamente ou se estiver em falta, a tampa não fechará.

NB: Vervang de s-bag® altijd wanneer het indicatielampje brandt, ook als de s-bag® nog niet vol is (wellicht is er een verstopping), en nadat u tapijtreiniger in poedervorm hebt gebruikt. Gebruik voor de beste prestaties de Ultra Long Performance-zakken die speciaal zijn ontwikkeld voor de UltraOne. Als alternatief kunt u elke originele synthetische s-bag® van Electrolux gebruiken.
www.s-bag.com



NB: Substitua sempre o s-bag® quando o sinal indicador se acender, mesmo que o s-bag® não esteja cheio (poderá estar bloqueado) e depois de utilizar pó de limpeza de tapetes. Para obter o melhor desempenho, utilize o saco Ultra Long Performance que foi desenvolvido especialmente para o UltraOne ou, em alternativa, qualquer s-bag® sintético original da Electrolux.
www.s-bag.com



Het Hepa-filter vervangen / Substituição do filtro Hepa

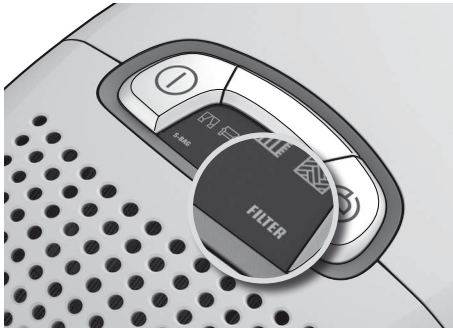

1. Reinig het Hepa-filter wanneer het indicatorlampje FILTER gaat branden. Als het Hepa-filter niet wasbaar is, moet u een nieuw filter plaatsen. Als het filter wasbaar is, spoelt u dit in water.

1. Substitua o filtro Hepa quando o indicador "filter" se acender. Se o filtro Hepa não for lavável, substitua-o por um novo. Se o filtro for lavável, passe-o por água.

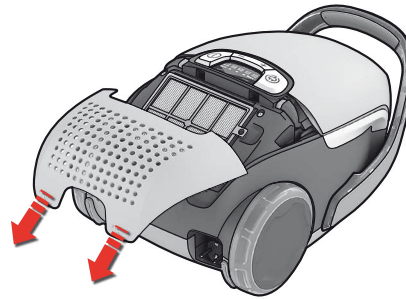

2. Trek aan de twee uitsteeksels onderaan waarop 'filter' staat om de achterklep te openen. Trek deze achteruit en vervang het filter. Gebruik originele Electrolux-filters: EFH12, EFH12W, EFH13W.

2. Abra a tampa posterior levantando as duas extremidades inferiores com a indicação "filter", puxe-as para trás e substitua o filtro. Utilize filtros originais da Electrolux: EFH12, EFH12W, EFH13W.

Het uitwasbare HEPA-filter reinigen

Spoel de binnenkant (vuile kant) af onder lauw stromend water. Klop op het filterframe om het water te verwijderen. Herhaal het proces vier keer.

Opmerking: gebruik geen schoonmaakmiddelen en raak het filteroppervlak niet aan. Laat het filter drogen.

Limpeza do filtro HEPA lavável

Lave o interior (lado sujo) em água tépida. Bata na estrutura do filtro para remover o excesso de água. Repita o processo quatro vezes.

Nota: Não utilize agentes de limpeza e evite tocar na superfície do filtro. Deixe o filtro secar.

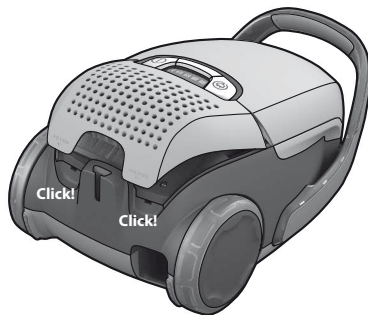
eng
danrus
frasuo
deita
norned
poresp
sve

3. Sluit de klep: schuif de haken vooraan in de geleiderails, duw de klep naar voren en dan naar beneden.

3. Para fechar a tampa, insira os ganchos frontais nas calhas, empurre a tampa para a frente e pressione-a.

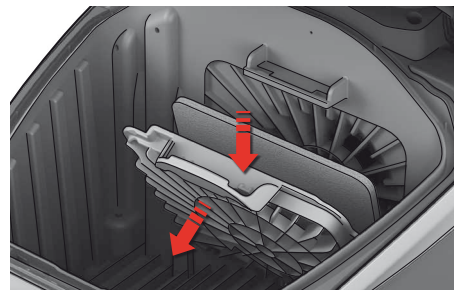
Het motorfilter vervangen
Substituição do filtro do motor

4. Vervang het motorfilter wanneer dit vies is of na elke vijfde s-bag®. Duw de filterhouder naar beneden en trek eraan. Vervang het filter en sluit de klep.

4. Substitua o filtro do motor quando este estiver sujo ou de 5 em 5 substituições do s-bag® Pressione o suporte do filtro para baixo e retire-o. Troque o filtro e feche a tampa.

Het AeroPro-mondstuk reinigen / Limpeza do bocal do AeroPro

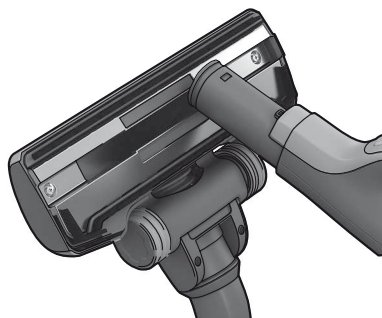

1. Haal het mondstuk los van de buis. Gebruik de slanggreep om het mondstuk te reinigen.

1. Separe o bocal do tubo. Utilize a pega da mangueira para limpar o bocal.

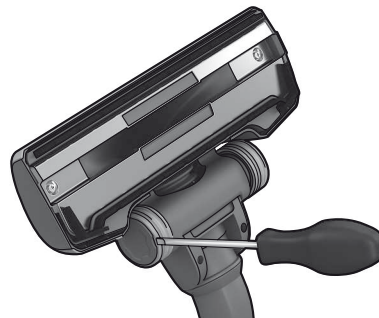

2. **Als de wieltjes klem zitten**, verwijdert u met een kleine schroevendraaier de wioldop om het wieltje schoon te maken.

2. **Se as rodas estiverem presas**, limpe-as removendo a capa da roda com uma pequena chave de fendas.



3. Schroef de wielas los en maak alle onderdelen schoon. Plaats de onderdelen in omgekeerde volgorde terug.

3. Desaparafuse o eixo da roda e limpe todas as peças. Volte a montar pela ordem inversa.

Het gemotoriseerde AeroPro-mondstuk reinigen / Limpeza do bocal monitorizado do AeroPro

⚠ Haal altijd eerst het mondstuk van de stofzuiger voordat u het schoonmaakt. / ⚠ Retire sempre o bocal antes de o limpar.

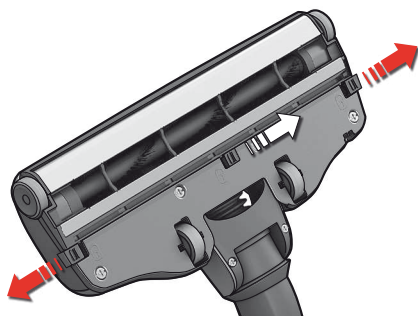

1. **Open de klep van de rolborstel door de vergrendelingen naar buiten te duwen.** Hierdoor komen de voorste wielen vrij zodat u deze kunt schoonmaken.

1. **Abra a tampa do rolo-escova empurrando os fechos.** Este procedimento desprenderá as rodas da frente para limpeza.

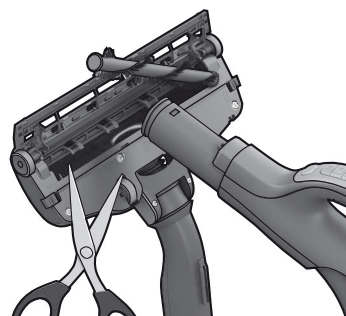

2. Trek de rolborstel naar buiten en verwijder verwarde draadjes door deze met een schaar los te knippen. Gebruik de slanggreep om het mondstuk te reinigen. Plaats de onderdelen in omgekeerde volgorde terug.

2. Retire o rolo-escova e remova os fios enrolados, cortando-os com uma tesoura. Utilize a pega da mangueira para limpar o bocal. Volte a montar pela ordem inversa.

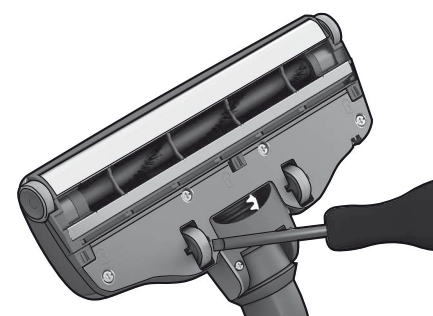

3. **Als de wieltjes klem zitten**, verwijdert u deze voorzichtig met behulp van een kleine schroevendraaier.

3. **Se as rodas estiverem presas**, remova-as cuidadosamente utilizando uma pequena chave de fendas.

De batterij van de afstandsbediening vervangen / Substituição das pilhas da pega com controlo remoto



1. **Vervang de batterij indien** het indicatielampje op geen enkele knop reageert.

1. **Substitua as pilhas quando** o indicador luminoso não responder ao premir qualquer um dos botões.

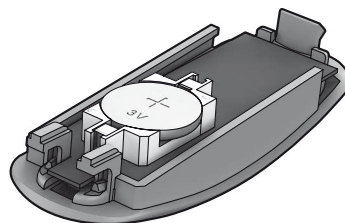

2. Gebruik alleen batterijen van het type LITHIUM CR2032. Voordat u het apparaat wegdoet, moet u de batterijen eruit halen en deze op verantwoorde wijze afvoeren.

2. Utilize apenas pilhas do tipo LITHIUM CR2032. As pilhas devem ser removidas do aparelho antes de este ser deitado fora e devem ser eliminadas de um modo seguro.



⚠ Modellen met afstandsbediening en gemotoriseerd mondstuk hebben GEEN batterijen of indicatielampjes. Probeer NOOIT de handgreep met de afstandsbediening open te maken.

⚠ A pega com controlo remoto e com o sistema de bocal monitorizado NÃO TEM pilhas nem um indicador luminoso, por conseguinte, NÃO tente abrir a pega monitorizada.

eng
danrus
frasuo
deita
norned
poresp
sve

Stofzuiger doet het niet

- Controleer of de stekker in het stopcontact zit.
- Controleer of de stekker en het snoer niet beschadigd zijn.
- Controleer of de zekeringen niet doorgebrand zijn.
- Controleer of het indicatielampje van de batterij reageert (alleen sommige modellen).

Het indicatielampje s-bag® brandt

- Controleer of de s-bag® vol of verstopt is.
- Als u de s-bag® al hebt vervangen, vervangt u ook het motorfilter. Zie pagina 57.

Het indicatielampje FILTER brandt

- Vervang het Hepa-filter. Zie pagina 57.

Alle lampjes branden

Wellicht is de stofzuiger oververhit. Haal de stekker uit het stopcontact en controleer of het mondstuk, de buis of de slang verstopt zijn. Laat de stofzuiger een half uur afkoelen voordat u deze weer inschakelt. Als het apparaat nog steeds niet werkt, raadpleegt u een erkend Electrolux Service Centre.

De slang leegmaken

Knijp in de slang om verstoppingen te verwijderen. Wees echter voorzichtig als de kans bestaat dat de verstopping wordt veroorzaakt door glas of naalden in de slang.

Let op. De garantie geldt niet voor beschadigingen die zijn ontstaan tijdens het reinigen van de slang.

Er is water in de stofzuiger gekomen

De motor moet door een erkend Electrolux Service Centre worden vervangen. Schade aan de motor veroorzaakt door binnendringend water valt niet onder de garantie.

Voor alle verdere problemen raadpleegt u een erkend Electrolux Service Centre.

O aspirador não arranca

- Verifique se o cabo está ligado à corrente.
- Verifique se a ficha e o cabo não estão danificados.
- Verifique se há algum fusível queimado.
- Verifique se a luz indicadora das pilhas responde (apenas determinados modelos).

A luz indicadora do s-bag® está acesa

- Verifique se o s-bag® está cheio ou bloqueado.
- Se já tiver substituído o s-bag®, substitua o filtro do motor. Consulte a página 57.

A luz indicadora do filtro está acesa

- Substitua o filtro Hepa. Consulte a página 57.

Todas as luzes estão a piscar

O aspirador poderá ter sobreaquecido: desligue-o da corrente; verifique se o bocal, o tubo ou a mangueira estão bloqueados. Deixe o aspirador arrefecer durante 30 minutos antes de o voltar a ligar. Se o aspirador continuar a não funcionar, contacte um centro de assistência Electrolux autorizado.

Desobstrução da mangueira

Desobstrua a mangueira "apertando-a". No entanto, tenha cuidado no caso de a obstrução ser causada por vidros ou agulhas presas no interior da mangueira.

Nota: a garantia não cobre quaisquer danos às mangueiras provocados pela limpeza das mesmas.

Entrou água no aspirador

Será necessário proceder à substituição do motor num centro de assistência Electrolux autorizado. Os danos causados no motor pela entrada de água não estão cobertos pela garantia.

No caso de detectar outros problemas, contacte um centro de assistência Electrolux autorizado.

Veiligheidsvereiste en waarschuwing

Dit apparaat mag niet worden gebruikt door personen (met inbegrip van kinderen) met beperkte lichamelijke, zintuiglijke of geestelijke vermogens, of personen zonder ervaring of kennis, tenzij zij worden begeleid bij of zijn geïnstrueerd over het gebruik van het apparaat door iemand die de verantwoordelijkheid draagt voor hun veiligheid.

Let op dat kinderen niet met het apparaat spelen.

Trek altijd de stekker uit het stopcontact voordat u het apparaat gaat reinigen of onderhouden.

Gebruik de stofzuiger nooit zonder filters.

Waarschuwing

Dit apparaat bevat elektrische verbindingen.

- Zuig nooit vloeistoffen op.
- Dompel het apparaat nooit in water om het schoon te maken.
- Controleer de slang regelmatig en gebruik deze niet als u beschadigingen opmerkt.

Bovengenoemde zaken kunnen schade aan de motor veroorzaken. Dergelijke schade valt niet onder de garantie.

Gebruik de stofzuiger nooit in deze situaties

- In de buurt van ontvlambare gassen, enz.
- Bij scherpe voorwerpen.
- Voor hete of koude as, brandende sigarettenpeuken, enz.
- Voor fijn stof van bijvoorbeeld gips, beton of bloem.

Vorzorgsmaatregelen betreffende het elektrische snoer

- Controleer regelmatig of de stekker en het snoer niet beschadigd zijn. Gebruik de stofzuiger nooit als het snoer beschadigd is.
- Als het snoer is beschadigd, mag dit alleen bij een erkend Electrolux Service Centre worden vervangen om risico te vermijden. Schade aan het snoer van de stofzuiger valt niet onder de garantie.
- Nooit door middel van het snoer de stofzuiger naar u toe trekken of optillen.

Alle servicebeurten en reparaties moeten uitgevoerd worden door een erkend Electrolux Service Centre. Bewaar de stofzuiger op een droge plaats.

Klantinformatie en milieubeleid

Electrolux wijst alle aansprakelijkheid van de hand voor schade die ontstaat als gevolg van onjuist gebruik van het apparaat of onbevoegde aanpassingen van het apparaat. Zie het bijgesloten garantieboekje voor meer informatie over de garantie en contactpersonen voor klanten.

Als u opmerkingen hebt over de stofzuiger of over de handleiding, kunt u een e-mail sturen naar floorcare@electrolux.com

Milieubeleid

Het ontwerp van dit product is zeer milieuvriendelijk. Alle kunststof onderdelen kunnen worden hergebruikt. Ga voor meer informatie naar onze website: www.electrolux.com

Het verpakkingsmateriaal is geselecteerd op milieuvriendelijkheid en kan worden gerecycled.

Avisos e requisitos de segurança

Este aparelho não se destina a ser utilizado por pessoas (incluindo crianças) com deficiências físicas, sensitivas ou mentais ou com falta de experiência e conhecimentos, a menos que sejam supervisionadas ou instruídas no que se refere à utilização do aparelho por uma pessoa responsável pela sua segurança.

As crianças deverão ser supervisionadas de modo a garantir que não brincam com o aparelho.

Retire sempre a ficha da corrente antes de limpar ou tratar da manutenção do aparelho. Nunca utilize o aspirador sem filtros.

Atenção

Este aparelho contém ligações eléctricas:

- Não aspire líquidos
- Não o mergulhe em líquidos para limpar
- A mangueira deve ser verificada regularmente e não deverá ser utilizada se estiver danificada.

Os procedimentos acima descritos podem causar sérios danos ao motor, não cobertos pela garantia.

Nunca utilize o aspirador

- Perto de gases inflamáveis, etc.
- Em objectos aguçados
- Em cinzas quentes, pontas de cigarros acesas, etc.
- Em pó fino, como por exemplo, gesso, cimento, farinha.

Precauções a ter com o cabo

- Verifique regularmente se a ficha e o cabo não estão danificados. Nunca utilize o aspirador se o cabo estiver danificado.
- Se o cabo de alimentação estiver danificado, só deverá ser substituído por um centro de assistência Electrolux autorizado, de modo a evitar quaisquer perigos. A garantia não cobre os danos provocados ao cabo do aspirador.
- Nunca puxe nem levante o aspirador pelo cabo.

Toda a assistência e reparações devem ser efectuadas por um centro de assistência Electrolux autorizado. Mantenha o aspirador num local seco.

Informação ao consumidor e política de sustentabilidade

A Electrolux recusa qualquer responsabilidade por todos os danos decorrentes de um uso impróprio do aparelho ou de modificações ilícitas efectuadas ao mesmo. Para obter informações mais detalhadas sobre a garantia e contactos de consumidores, consulte o Folheto da Garantia incluído na embalagem.

Se tiver comentários a fazer sobre o aspirador ou sobre o manual de Instruções de Funcionamento, envie-nos uma mensagem de correio electrónico para floorcare@electrolux.com:

Política de sustentabilidade

Este produto foi concebido a pensar no ambiente. Todas as peças de plástico estão marcadas para fins de reciclagem. Para obter informações detalhadas, consulte o nosso Web site: www.electrolux.com

Os materiais de embalagem foram escolhidos por respeitarem o ambiente e podem ser reciclados.

eng
danrus
frasuo
deita
norned
poresp
sve

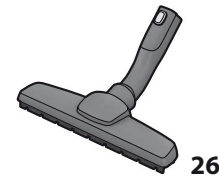
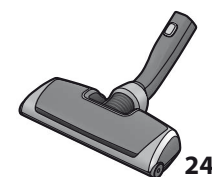
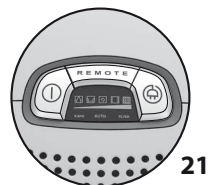
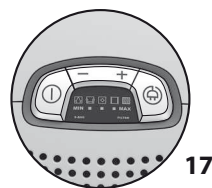
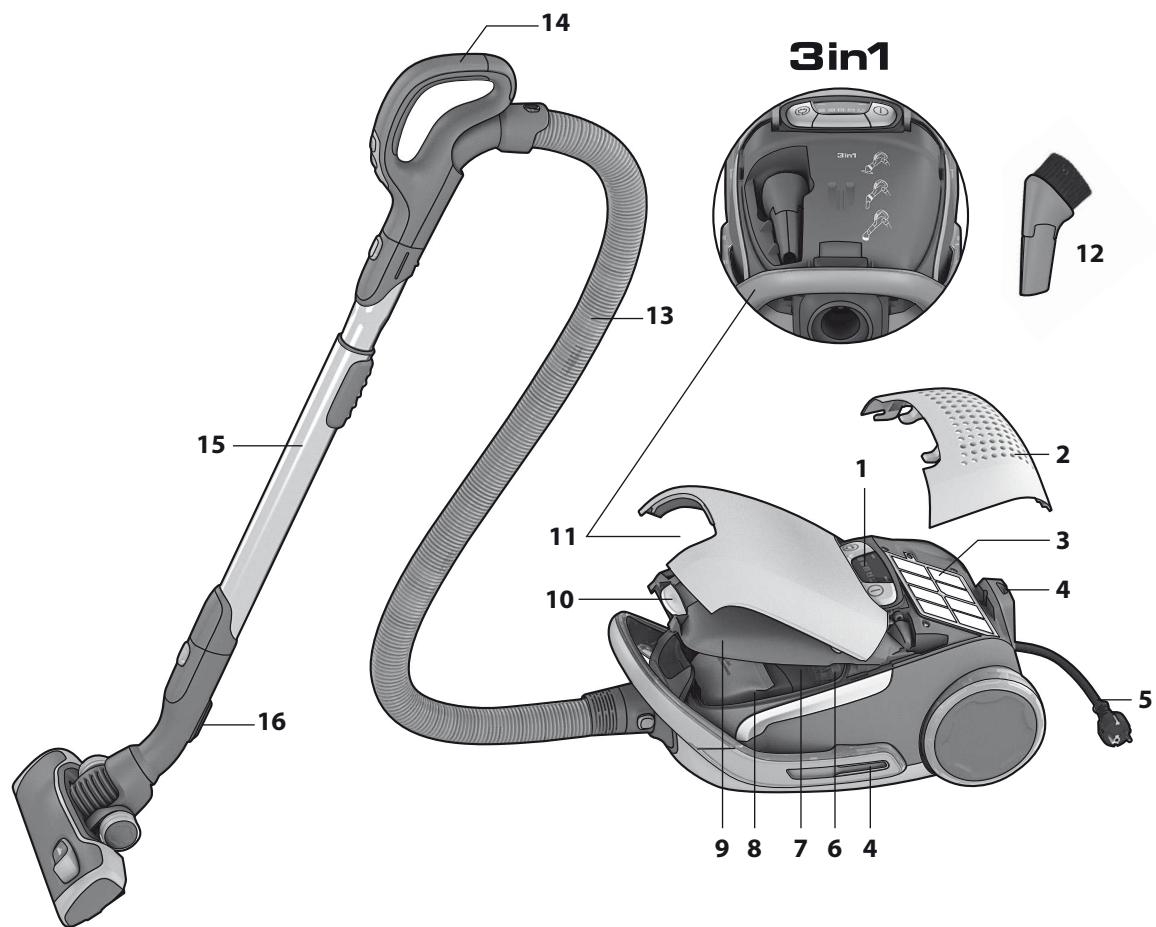

Español

Introducción

- Desembale el modelo UltraOne, así como el sistema AeroPro, y compruebe que están incluidos todos los accesorios*.
- El sistema AeroPro consta de un tubo flexible, un asa, un tubo y una boquilla diseñados específicamente para la aspiradora UltraOne y que puede variar según el modelo.
- Lea el manual de instrucciones.
- Preste especial atención al capítulo de consejos de seguridad.

Disfrute de la aspiradora Electrolux UltraOne.

Índice:

Cómo utilizar la aspiradora 64-65
 Sugerencias sobre cómo obtener los mejores resultados 66-67
 Cambio de los filtros 68-69
 Limpieza de la boquilla AeroPro y cambio de la pila en el asa con mando a distancia 70-71
 Solución de problemas..... 72
 Consejo de seguridad 73
 Información al consumidor y política de sostenibilidad..... 74

Descripción de la aspiradora UltraOne:

- 1 Pantalla
- 2 Tapa del filtro Hepa
- 3 Filtro Hepa
- 4 Ranura de parada
- 5 Cable de alimentación
- 6 Filtro del motor
- 7 Soporte del filtro del motor
- 8 S-bag®
- 9 Tapa del compartimento para el polvo
- 10 Botón para el compartimento 3 en 1 AeroPro y el compartimento para la bolsa
- 11 Compartimento 3 en 1 AeroPro
- 12 Boquilla 3 en 1 AeroPro
- 13 Tubo flexible AeroPro
- 14 Asa
- 15 Tubo telescópico AeroPro
- 16 Pinza de parada
- 17 Pantalla para modelos con control manual
- 18 Asa clásica AeroPro
- 19 Asa ergonómica AeroPro
- 20 Boquilla AeroPro
- 21 Pantalla para modelos con mando a distancia
- 22 Asa con mando a distancia AeroPro
- 23 Asa con mando a distancia AeroPro para boquilla motorizada
- 24 Boquilla motorizada AeroPro
- 25 Boquilla turbo AeroPro*
- 26 Boquilla parketto AeroPro*

* Los accesorios pueden variar según el modelo.

Svenska

Innan du börjar

- Packa upp din UltraOne-dammsugare och AeroPro-systemet och kontrollera att alla tillbehör är medskickade*.
- AeroPro-systemet består av en slang, ett handtag, ett rör och ett munstycke som särskilt utformats för UltraOne, och kan variera mellan de olika modellerna.
- Läs igenom bruksanvisningen.
- Läs noga igenom kapitlet om säkerhet.

Mycket nöje med din Electrolux UltraOne!

Innehållsförteckning:

Använda dammsugaren..... 64-65
 Tips om hur du får bäst resultat..... 66-67
 Byta filter 68-69
 Rengöra AeroPro-munstycke och byte av batteri i fjärrkontroll..... 70-71
 Felsökning..... 72
 Säkerhet..... 73
 Konsumentinformation och policy om hållbar utveckling 74

Beskrivning av din UltraOne:

- 1 Display
- 2 Lock över Hepa-filter
- 3 Hepa-filter
- 4 Parkeringsspår
- 5 Strömsladd
- 6 Motorfilter
- 7 Hållare för motorfilter
- 8 S-bag®
- 9 Lucka för dammbehållare
- 10 Knapp för AeroPro 3in1-behållare och dammpåsebehållare
- 11 AeroPro 3in1-behållare
- 12 AeroPro 3in1-munstycke
- 13 AeroPro-slang
- 14 Skaft
- 15 AeroPro-teleskoprör
- 16 Parkeringsfäste
- 17 Display för modeller med manuell kontroll
- 18 AeroPro classic-handtag
- 19 AeroPro ergo-handtag
- 20 AeroPro-munstycke
- 21 Display för modeller med fjärrkontroll
- 22 AeroPro – fjärrkontrollhandtag
- 23 AeroPro – fjärrkontrollhandtag för motormunstycke
- 24 AeroPro-motormunstycke
- 25 AeroPro turbo-munstycke*
- 26 AeroPro parketto-munstycke*

* Tillbehören kan variera mellan olika modeller.

eng
dan

rus
fra

suo
de

ita
nor

ned
por

esp
sve



1. Tire del botón para abrir la tapa. **Compruebe que la bolsa s-bag® está colocada correctamente.**

1. Öppna luckan genom att trycka knappen uppåt. **Kontrollera att dammpåsen s-bag® sitter på plats.**

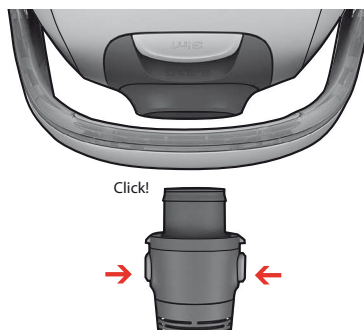

2. **Introduzca el tubo flexible** (para retirarlo, presione los botones de bloqueo y tire del tubo).

2. **Sätt i slangen** (om du vill ta bort den trycker du på låsknapparna och drar ut slangens).

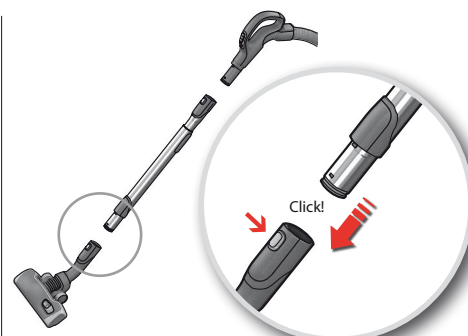

3. **Acople el tubo telescópico en la boquilla para suelos** (para retirarlo, presione el botón de bloqueo y tire de la boquilla).

3. **Anslut teleskopröret till golvmunstycket** (om du vill ta bort det trycker du på låsknappen och drar bort munstycket).

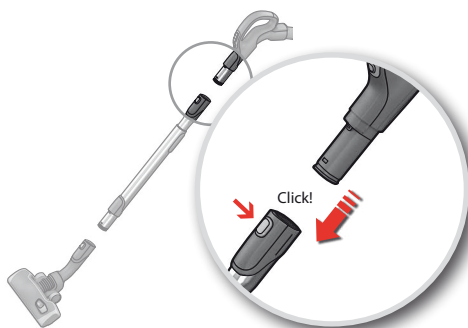

4. **Acople el tubo telescópico en el asa del tubo** (para retirarlo, presione el botón de bloqueo y tire del asa del tubo).

4. **Anslut teleskopröret till slanghandtaget** (om du vill ta bort det trycker du på låsknappen och drar ut slanghandtaget).

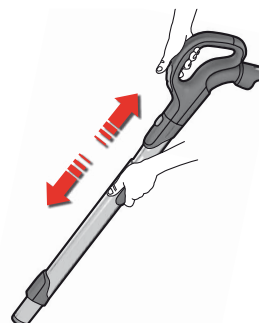

5. **Para ajustar el tubo telescópico** sujete el bloqueo con una mano y tire del asa con la otra.

5. **Justera teleskopröret** genom att hålla låset med en hand och dra handtaget fram eller tillbaka med den andra handen.



6. **Tire del cable de alimentación y enchúfelo a la toma de red.**

6. **Drä ut strömsladden och anslut den i ett eluttag.**

Puesta en marcha y parada de la aspiradora y ajuste de la potencia de aspiración / Starta/stoppa dammsugaren och justera sugeffekten



7. Para poner en marcha o parar la aspiradora pulse el botón de encendido/apagado.

7. Starta/stoppa dammsugaren genom att trycka på på/av-knappen.



8. Los modelos con mando a distancia también se pueden utilizar con el botón de encendido y apagado del asa.

8. Modeller med fjärrkontroll kan även styras med hjälp av på/av-knappen på handtaget.



9. Ajuste la potencia de aspiración. Modelos con regulación manual. Pulse el botón +/- con la mano para ajustar la potencia de aspiración.

9. Justera sugeffekten. Modeller med manuell reglering. Justera sugeffekten genom att trycka på knappen +/-.



10. Ajuste la potencia de aspiración. Modelos con mando a distancia. La aspiradora se inicia con la función automática (regulación automática de la potencia de aspiración). Para regularla manualmente, pulse el botón MIN/MAX. Para volver a la función automática, pulse el botón AUTO.

10. Justera sugeffekten. Modeller med fjärrkontroll. Dammsugaren startar i autofunktionsläge (automatisk sugeffektsreglering). Om du vill reglera manuellt trycker du på knappen MIN/MAX. Om du vill återgå till autofunktionsläge trycker du på AUTO-knappen.



11. Modelos con mando a distancia y boquilla motorizada AeroPro. Para activar y desactivar la boquilla motorizada, pulse el botón BRUSH del asa.

11. Modeller med fjärrkontroll och AeroPro-motormunstycke. Du sätter på och stänger av motormunstycket genom att trycka på knappen BRUSH på handtaget.



12. Después de aspirar, pise el botón REWIND para enrollar el cable.

12. När du är klar med dammsugningen trycker du på knappen för sladdvindan så rullas sladden in.

eng
dan

rus
fra

suo
de

ita
nor

ned
por

esp
sve



Modelos con regulación manual: siga las indicaciones de los gráficos para obtener un rendimiento óptimo.

Modelos con función automática:* ajuste automáticamente la potencia de aspiración para ofrecer un rendimiento de limpieza y comodidad óptimos en cada superficie.

*Sólo algunos modelos.

Modeller med manuell reglering: följ symbolerna för att få bästa resultat.

Modeller med autofunktion:* justera sugeffekten automatiskt för att få bästa rengöringsresultat och hantering för alla ytor.

* Endast vissa modeller.

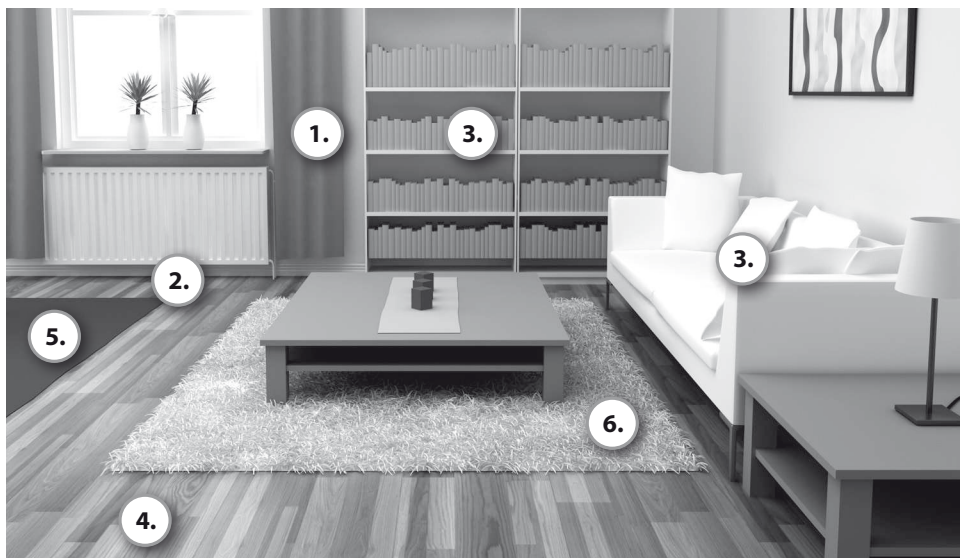

3in1

1. Cortinas 1. Gardiner



Ajuste de la potencia
Effektinställning



2. Ranuras, esquinas 2. Fogar, hörn



Ajuste de la potencia
Effektinställning



3. Estanterías, tapicerías 3. Bokhyllor, stoppade möbler



Ajuste de la potencia
Effektinställning



4. Suelos duros 4. Hårda golv



Ajuste de la potencia
Effektinställning



Cepillos bajados. Cepillo de rodillo activado o desactivado, según se prefiera.

Borstar nedåt. Borstvals på eller av efter önskemål.

5. Alfombras 5. Mattor



Ajuste de la potencia
Effektinställning



Cepillos subidos. La boquilla motorizada ofrece la mejor recogida y limpieza profunda del polvo en alfombras gracias a que el cepillo de rodillo agita la alfombra. No deje la boquilla motorizada fija con el cepillo de rodillo girando.

Borstar uppåt. Motormunstycket ger bäst dammupptagning och djuprengöring av mattor. Den roterande borstvalsens gör att mattan borstas. Håll inte motormunstycket stilla när borstvalsens är på.

6. Alfombras delicadas 6. Mjuka mattor



Ajuste de la potencia
Effektinställning



Cepillos subidos. **Atención:** en alfombras de piel/pelo, alfombras con flecos largos o con fibras de más de 15 mm, la boquilla motorizada debe tener desactivado el cepillo de rodillo. Pulse el botón BRUSH para desactivar el cepillo de rodillo.

Borstar uppåt. **Obs!** På skinnfällar, mattor med långa mattfransar eller en luddhöjd på mer än 15 mm ska motormunstycket ha borstvalsens avstängd. Stäng av borstvalsens genom att trycka på knappen BRUSH.



Posiciones de parada / Parkeringslägen

Inserte la pinza de parada de la boquilla en una de las ranuras de parada de la parte lateral o posterior.

Sätt fast munstyckets parkeringsfäste i något av de två parkeringsspåren som finns på sidan och undertill.

eng
danrus
frasuo
deita
norned
poresp
sveVálvula de aire
Luftventil

En los modelos controlados manualmente, **la válvula de aire puede ayudar a ajustar la potencia de aspiración.**

På modeller som kontrolleras manuellt **kan luftventilen hjälpa till att justera sugeffekten.**

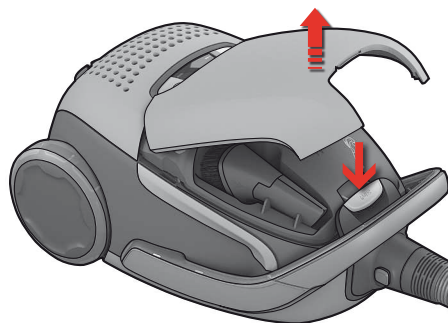
Boquilla 3 en 1 Aeropro
Aeropro 3in1-munstycke

Presione el botón 3 en 1 para abrir el compartimento. Después de usarlo, vuelva a colocar el accesorio en su lugar.

Öppna behållaren genom att trycka på 3in1-knappen. När du är klar med tillbehöret placera du det på dess rätta plats igen.





1. **Cambie la bolsa de polvo** cuando se encienda el indicador s-bag®.

1. **Byt dammpåsen** när s-bag®-indikatorn lyser.

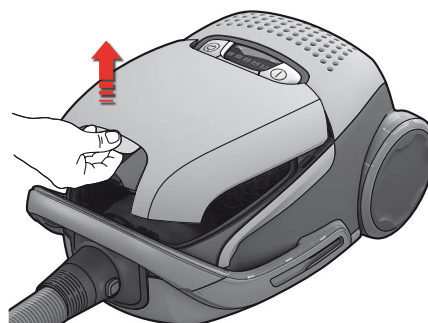

2. **Para abrir la tapa del compartimento para el polvo**, presione el botón 3 en 1.

2. **Öppna dammbehållarluckan** genom att dra upp 3in1-knappen.

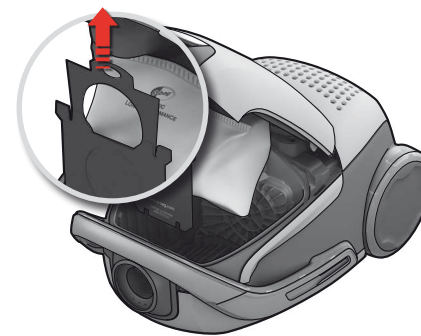

3. **Tire del asa de cartón para cerrar y extraer la bolsa s-bag®**

3. **Dra i kartonghandtaget så stängs s-bag®-påsen och du kan ta bort den.**

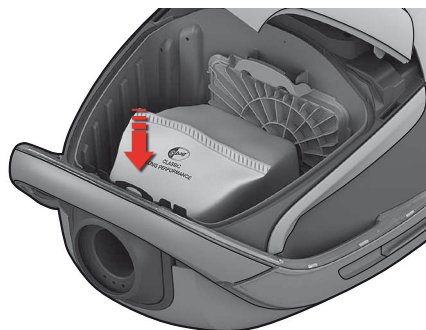

4. **Para insertar una nueva bolsa s-bag®** empuje el cartón recto hacia abajo en las guías. Cierre la tapa. Si la bolsa s-bag® no está colocada correctamente o falta, no se cerrará la tapa.

4. **Sätt i en ny s-bag®-påse** genom att trycka ned kartongskivan rakt ned i spåren. Stäng luckan. Om s-bag®-påsen inte är rätt isatt, eller om den saknas, så går det inte att stänga locket.

Nota: Cambie siempre la bolsa s-bag® cuando se encienda la señal del indicador incluso si la bolsa no está llena (puede estar bloqueada) y después de usar productos en polvo para limpiar alfombras. Para obtener el mejor rendimiento, utilice la bolsa Ultra Long Performance, que se ha desarrollado específicamente para su aspiradora UltraOne o también cualquier bolsa s-bag® sintética original de Electrolux.

www.s-bag.com



Att tänka på: Byt alltid s-bag®-påsen när indikatorn lyser även om påsen inte är full (den kan vara igentäppt) och efter att du använt mattrengöringsmedel. Bäst resultat får du om du använder påsen Ultra Long Performance, som har utvecklats särskilt för UltraOne, eller en syntetisk Electrolux originalpåse av typen s-bag®.

www.s-bag.com



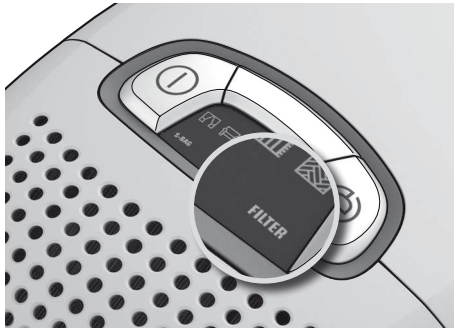

1. **Cambie el filtro Hepa cuando se encienda el indicador "filter".** Si el filtro Hepa no es lavable, cámbielo por uno nuevo. Si el filtro es lavable, enjuáguelo con agua.

1. **Byt ut Hepa-filtret när filterindikatorn lyser.** Om Hepa-filtret inte är tvättbart byter du ut det mot ett nytt filter. Om filtret är tvättbart sköljer du det i vatten.

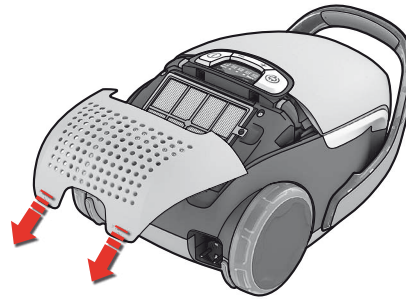

2. Para abrir la tapa posterior, levante las dos aletas inferiores marcadas con "filter", empújela hacia atrás y cambie el filtro. Utilice filtros originales de Electrolux: EFH12, EFH12W, EFH13W.

2. Öppna det bakre locket genom att lyfta de två nedre flikarna som är markerade med "filter". Dra sedan locket bakåt och byt filtret. Använd originalfilter från Electrolux: EFH12, EFH12W, EFH13W.

Cambio del filtro Hepa / Byta Hepa-filter

Limpeza del filtro lavable HEPA

Enjuague el interior (parte sucia) en agua tibia del grifo. Golpee ligeramente el contorno del filtro para eliminar el agua. Repita el proceso cuatro veces.

Nota: No utilice ningún producto de limpieza y evite tocar la superficie del filtro. Deje que el filtro se seque.

eng
dan

rus
fra

Rengöra tvättbart HEPA-filter

Skölj insidan (smutsiga sidan) under ljummet kranvatten. Knacka på filterramen för att avlägsna vattnet. Upprepa processen fyra gånger.

Obs! Använd inte rengöringsmedel och undvik att vidröra filterytan. Låt filtret torka.

suo
de

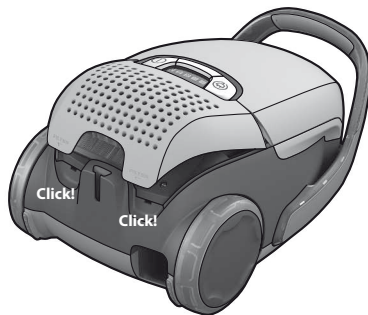

3. Para cerrar la tapa, inserte los ganchos frontales en las guías, empuje la tapa hacia delante y presiónela.

3. **Du stänger locket** genom att fästa de främre hakarna i spåren och trycka locket framåt och nedåt.

Cambio del filtro del motor Byta motorfilter

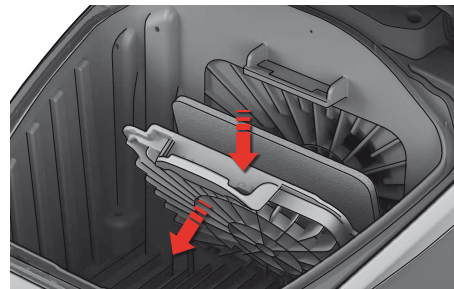

4. **Cambie el filtro del motor cuando esté sucio o cada cinco bolsas s-bag®.** Presione el soporte del filtro y tire de él. Cambie el filtro y cierre la tapa.

4. **Byt ut motorfiltret när det är smutsigt eller efter var femte s-bag®-påse.** Tryck filterhållaren nedåt och dra sedan ut den. Byt ut filtret och stäng locket.

ita
nor

ned
por

esp
sve

Limpieza de la boquilla Aeropro / Rengöring av Aeropro-munstycke

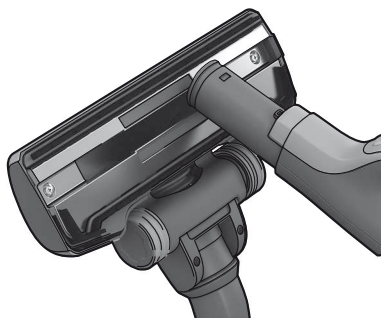

1. Desconecte la boquilla del tubo. Utilice el asa del tubo flexible para limpiar la boquilla.

1. Ta bort munstycket från röret. Använd slanghandtaget för att rengöra munstycket.

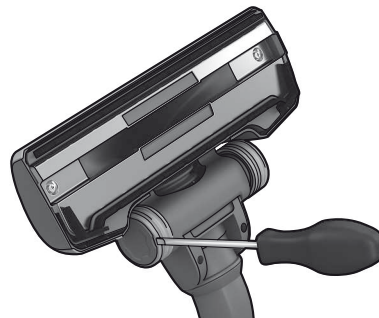

2. Si las ruedas están atascadas, quite la tapa de las ruedas con un destornillador pequeño para limpiarlas.

2. Om hjulen har fastnat kan du rengöra dem. Ta bort hjulkåpan med hjälp av en liten skruvmejsel.



3. Desatornille el eje de la rueda y limpie todas las piezas. Realice el montaje en orden inverso.

3. Skruva loss hjulen och rengör alla delar. Sätt tillbaka allt i omvänd ordning.

Limpieza de la boquilla motorizada Aeropro / Rengöring av Aeropro-motormunstycket

⚠ Desconecte siempre la boquilla antes de limpiarla. / ⚠ Ta bort munstycket innan du rengör det.

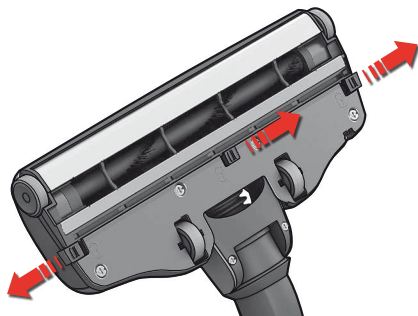

1. Para abrir la tapa del cepillo de rodillo, presione los pestillos. De este modo se liberarán las ruedas delanteras para su limpieza.

1. Öppna borstvalsens lock genom att trycka på spärrarna. Det här gör att du kan rengöra de främre hjulen.

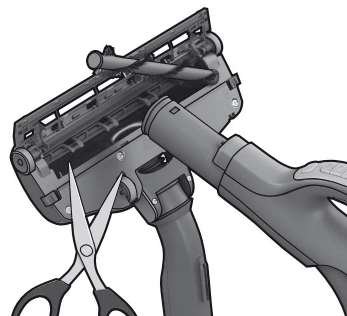

2. Extraiga el cepillo de rodillo y retire los hilos enganchados; para ello, córtelos con unas tijeras. Utilice el asa del tubo flexible para limpiar la boquilla. Realice el montaje en orden inverso.

2. Dra ut borstvalsens och ta bort trådar som fastnat genom att klippa av dem med en sax. Använd slanghandtaget för att rengöra munstycket. Sätt tillbaka allt i omvänd ordning.

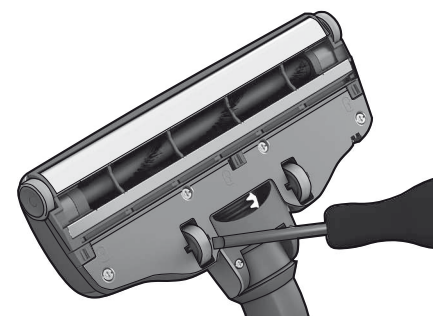

3. Si las ruedas están atascadas, quítelas cuidadosamente con un destornillador pequeño.

3. Om hjulen har fastnat tar du försiktigt bort dem med hjälp av en liten skruvmejsel.

Cambio de la pila en el asa con mando a distancia / Byta batteri i fjärrkontrollen



1. **Cambie la pila cuando** el indicador luminoso no responda al pulsar cualquier botón.

1. **Byt batteri om** indikatorlamporna inte tänds när du trycker på knapparna.

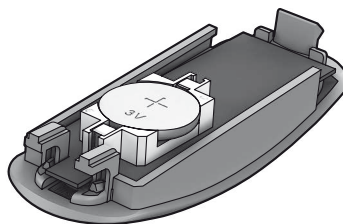

2. Utilice sólo pilas de tipo LITHIUM CR2032. Se deben quitar las pilas del aparato antes de desecharlo y se deben desechar de forma segura.

2. Använd bara batterier av typen LITIUM CR2032. Batterierna måste tas bort från fjärrkontrollen innan det kasseras och de måste avyttras enligt gällande regler om återvinning.



⚠ El asa con mando a distancia con el sistema de boquilla motorizada NO tiene pilas ni indicador luminoso, por lo que NO intente abrir el asa motorizada.

⚠ Fjärrkontroll med motormunstycke innehåller INGA batterier eller indikatorlampor så försök INTE att öppna handtaget.

eng
dan

rus
fra

suo
de

ita
nor

ned
por

esp
sve

La aspiradora no se pone en funcionamiento

- Compruebe que el cable de alimentación esté correctamente enchufado en la toma de corriente.
- Verifique que el enchufe y los cables no estén dañados.
- Observe si se ha fundido algún fusible.
- Compruebe si responde la luz del indicador de la pila (sólo en algunos modelos).

La luz del indicador s-bag® está encendida

- Compruebe si la bolsa s-bag® está llena o bloqueada.
- Si ya ha cambiado la bolsa s-bag®, cambie el filtro del motor.
Consulte la página 69.

La luz del indicador del filtro está encendida

- Cambie el filtro Hepa. Consulte la página 69.

Todas las luces están parpadeando

Tal vez el aspirador se ha sobrecalentado: desconéctelo de la red eléctrica; compruebe si la boquilla, el tubo o el tubo flexible están bloqueados. Deje que la aspiradora se enfríe durante 30 minutos antes de volver a enchufarla. Si la aspiradora sigue sin funcionar, póngase en contacto con un centro técnico autorizado de Electrolux.

Limpieza del tubo flexible

Para limpiar el tubo flexible, "apriételo". No obstante, tenga mucho cuidado por si la obstrucción la han producido trozos de vidrio o agujas atascadas en el interior del tubo flexible.

Nota: la garantía no cubre ningún daño ocasionado en los tubos elásticos durante la limpieza.

Ha entrado agua en la aspiradora

En este caso es necesario cambiar el motor en un centro técnico autorizado de Electrolux. Los daños en el motor causados por la entrada de agua no están cubiertos por la garantía.

Si surgen más problemas, póngase en contacto con un centro técnico autorizado de Electrolux.

Dammsugaren startar inte

- Kontrollera att sladden är ansluten till eluttaget.
- Kontrollera att stickpropp och sladd är oskadade.
- Kontrollera husets elsäkringar.
- Kontrollera om batteriindikatorlampan tänds (endast vissa modeller).

Indikatorlampan för s-bag®-påsen lyser

- Kontrollera om s-bag®-påsen är full eller igensatt.
- Om du redan har bytt s-bag®-påsen byter du ut motorfiltret.
Se sidan 69.

Filterindikatorlampan lyser

- Byt ut Hepa-filtret. Se sidan 69.

Alla lampor blinkar

Dammsugaren är för varm: koppla från dammsugaren från eluttaget. Kontrollera om munstycket, röret eller slangen är igensatt. Låt dammsugaren svalna i 30 minuter innan du ansluter den till eluttaget igen. Om dammsugaren fortfarande inte fungerar bör du kontakta ett auktoriserat Electrolux-servicecenter.

Rengöra slangen

Rengör slangen genom att klämma på den. Var dock försiktig om det finns risk för att glas eller nålar har fastnat i slangen.

Obs! Skador uppkomna vid rengöring av slangar täcks ej av dammsugarens serviceåtagande.

Vatten har kommit in i dammsugaren

Motorn måste bytas ut på ett auktoriserat Electrolux-servicecenter. Motorskador som orsakats av vatteninträngning täcks inte av dammsugarens garanti.

Om det uppstår andra problem kontaktar du ett auktoriserat Electrolux-servicecenter.

Requisito y advertencia de seguridad

Este electrodoméstico no está indicado para que lo utilicen personas (incluidos niños) con discapacidades físicas, sensoriales o mentales o que no cuenten con experiencia o conocimientos, a menos que lo hagan bajo supervisión o según las instrucciones de una persona responsable de su seguridad.

Se deberá controlar que los niños no jueguen con este electrodoméstico.

Desconecte siempre el enchufe de la red eléctrica antes de limpiar o hacer cualquier labor de mantenimiento en el aparato.

No utilice nunca la aspiradora sin sus filtros.

Precaución

Este aparato contiene conexiones eléctricas:

- Nunca aspire líquidos.
- Para limpiarlo, no sumerja el aparato en ningún líquido.
- Debe comprobarse periódicamente el tubo flexible y no utilizarlo si está deteriorado.

Estas materias podrían ocasionar graves daños en el motor, que no están cubiertos por la garantía.

No utilice nunca la aspiradora

- En las proximidades de gases inflamables, etc.
- Con objetos punzantes.
- Con cenizas candentes o frías, colillas de cigarro encendidas, etc.
- Con polvo fino, por ejemplo, yeso, cemento o harina.

Precauciones con el cable de alimentación

- Compruebe periódicamente que el enchufe y los cables no están dañados. No utilice nunca la aspiradora si el cable no está en perfectas condiciones.
- Si el cable no está en perfectas condiciones, sólo debe ser sustituido por un centro técnico de Electrolux, para evitar peligros. La garantía no cubre los daños ocasionados al cable del aparato.
- No utilice el cable para tirar de la aspiradora o levantarla.

Todos los servicios y reparaciones deberán ser efectuados por un centro técnico autorizado de Electrolux. Guarde la aspiradora en un lugar seco.

Säkerhetskrav och varning

Den här apparaten är inte avsedd att användas av personer (inklusive barn) med nedsatt fysisk, sensorisk eller mental förmåga, eller bristande erfarenhet och kunskap, såvida de inte får handledning eller anvisningar om hur apparaten används av en person som ansvarar för deras säkerhet.

Barn måste passas så att de inte leker med apparaten.

Koppla alltid från dammsugaren från eluttaget innan rengöring och skötsel. Använd aldrig dammsugaren utan filter.

Varning!

Den här dammsugaren innehåller elektriska anslutningar:

- Sug aldrig upp vätska.
- Sänk inte ned enheten i vätska för rengöring
- Slangen bör kontrolleras regelbundet och ska inte användas om den är skadad.

Ovanstående kan orsaka allvarliga skador på motorn och dessa skador omfattas inte av dammsugarens garanti.

Använd aldrig dammsugaren

- I närhet av brandfarliga gaser eller liknande
- För att dammsuga upp vassa föremål
- För att dammsuga upp varm eller kall aska, glödande cigarettfimpar eller liknande.
- För att dammsuga upp fint damm, till exempel puts, betong eller mjöl.

Säkerhetsåtgärder för strömsladden

- Kontrollera regelbundet att stickpropp och sladd är i oskadat skick. Använd aldrig dammsugaren om sladden är skadad.
- Om den är skadad måste den bytas ut av personal på ett auktoriserat Electrolux-servicecenter för att undvika fara. Skador på dammsugarens sladd omfattas inte av garantin.
- Dra eller lyft aldrig dammsugaren i sladden.

All service och alla reparationer måste utföras av ett auktoriserat Electrolux-servicecenter. Förvara dammsugaren på en torr plats.

eng
danrus
frasuo
deita
norned
poresp
sve



Electrolux no se hace responsable de ningún daño que pudiera derivarse del uso incorrecto del aparato o de haber realizado manipulaciones en él. Para obtener más detalles de la garantía y los contactos de los consumidores, consulte el folleto de garantía de la caja.

Si desea realizar algún comentario sobre la aspiradora o sobre el manual de instrucciones, envíenos un mensaje electrónico a floorcare@electrolux.com

Política de sostenibilidad

Este producto ha sido diseñado para respetar el medio ambiente. Todos los componentes de plástico llevan el distintivo de reciclaje. Consulte los detalles en nuestro sitio web: www.electrolux.com.

Se ha elegido un material de embalaje que sea respetuoso con el medio ambiente y se pueda reciclar.

Electrolux ansvarar inte för skador som uppstått i samband med olämplig användning eller vårdslös hantering av enheten. Mer information om garanti och kontaktuppgifter finns i den garantibroschyr som medföljer i förpackningen

Om du har några synpunkter på dammsugaren eller den här bruksanvisningen kan du skicka ett e-postmeddelande till oss via adressen floorcare@electrolux.com

Policy om hållbar utveckling

Produkten är utformad med tanke på miljön. Alla plastdetaljer är märkta för återvinning. Mer information finns på vår webbplats: www.electrolux.com

Förpackningsmaterialet har valts med tanke på miljön och kan återvinnas.





eng
dan

rus
fra

suo
de

ita
nor

ned
por

esp
sve



English

The symbol  on the product or on its packaging indicates that this product may not be treated as household waste. Instead it shall be handed over to the applicable collection point for the recycling of electrical and electronic equipment. By ensuring this product is disposed of correctly, you will help prevent potential negative consequences for the environment and human health, which could otherwise be caused by inappropriate waste handling of this product. For more detailed information about recycling of this product, please contact your local city office, your household waste disposal service or the shop where you purchased the product.

Français

Le symbole  sur le produit ou son emballage indique que ce produit ne peut être traité comme déchet ménager. Il doit plutôt être remis au point de ramassage concerné, se chargeant du recyclage du matériel électrique et électronique. En vous assurant que ce produit est éliminé correctement, vous favorisez la prévention des conséquences négatives pour l'environnement et la santé humaine qui, sinon, seraient le résultat d'un traitement inapproprié des déchets de ce produit. Pour obtenir plus de détails sur le recyclage de ce produit, veuillez prendre contact avec le bureau municipal de votre région, votre service d'élimination des déchets ménagers ou le magasin où vous avez acheté le produit.

Deutsch

Das Symbol  auf dem Produkt oder seiner Verpackung weist darauf hin, dass dieses Produkt nicht als normaler Haushaltsabfall zu behandeln ist, sondern an einem Sammel- punkt für das Recycling von elektrischen und elektronischen Geräten abgegeben werden muss. Durch Ihren Beitrag zum korrekten Entsorgen dieses Produkts schützen Sie die Umwelt und die Gesundheit Ihrer Mitmenschen. Umwelt und Gesundheit werden durch falsches Entsorgen gefährdet. Weitere Informationen über das Recycling dieses Produkts erhalten Sie von Ihrem Rathaus, Ihrer Müllabfuhr oder dem Geschäft, in dem Sie das Produkt gekauft haben.

Dansk

Symbolet  på produktet eller på pakken angiver, at dette produkt ikke må behandles som husholdningsaffald. Det skal i stedet overgives til en affaldsstation for behandling af elektrisk og elektronisk udstyr. Ved at sørge for at dette produkt bliver bortskaffet på den rette måde, hjælper du med til at forebygge eventuelle negative påvirkninger af miljøet og af personers helbred, der ellers kunne forårsages af forkert bortskaffelse af dette produkt. Kontakt det lokale kommunkontor, affaldsselskab eller den forretning, hvor produkt er købt, for yderligere oplysninger om genanvendelse af dette produkt.

Suomi

Symboli  joka on merkitty tuotteeseen tai sen pakkaukseen, osoittaa, että tätä tuotetta ei saa käsitellä talousjätteenä. Tuote on sen sijaan luovutettava sopivaan sähkö- ja elektroniikkalaitteiden kierrätyksestä huolehtivaan keräyspisteeseen. Tämän tuotteen asianmukaisen hävittämisen varmistamisella autetaan estämään sen mahdolliset ympäristöön ja terveyteen kohdistuvat haittavaikutukset, joita voi aiheutua muussa tapauksessa tämän tuotteen epäasianmukaisesta jätekäsittelystä. Tarkempia tietoja tämän tuotteen kierrättämisestä saa paikallisesta kunnantoimistosta, talousjätehuoltopalvelusta tai liikkeestä, josta tuote on ostettu.

Italiano

Il simbolo  sul prodotto o sulla confezione indica che il prodotto non deve essere considerato come un normale rifiuto domestico, ma deve essere portato nel punto di raccolta appropriato per il riciclaggio di apparecchiature elettriche ed elettroniche. Provvedendo a smaltire questo prodotto in modo appropriato, si contribuisce a evitare potenziali conseguenze negative per l'ambiente e per la salute, che potrebbero derivare da uno smaltimento inadeguato del prodotto. Per informazioni più dettagliate sul riciclaggio di questo prodotto, contattare l'ufficio comunale, il servizio locale di smaltimento rifiuti o il negozio in cui è stato acquistato il prodotto.

Norsk

Symbolet  på produktet eller på emballasjen viser at dette produktet ikke må behandles som husholdningsavfall. Det skal derimot bringes til et mottak for resirkulering av elektrisk og elektronisk utstyr. Ved å sørge for korrekt avhending av apparatet, vil du bidra til å forebygge de negative konsekvenser for miljø og helse som gal håndtering kan medføre. For nærmere informasjon om resirkulering av dette produktet, vennligst kontakt kommunen, renovasjonsselskapet eller forretningen der du anskaffet det.

Nederlands

Het symbool  op het product of op de verpakking wijst erop dat dit product niet als huishoudafval mag worden behandeld. Het moet echter naar een plaats worden gebracht waar elektrische en elektronische apparatuur wordt gerecycled. Als u ervoor zorgt dat dit product op de correcte manier wordt verwijderd, voorkomt u mogelijk voor mens en milieu negatieve gevolgen die zich zouden kunnen voordoen in geval van verkeerde afvalbehandeling. Voor meer details in verband met het recyclen van dit product, neemt u het best contact op met de gemeentelijke instanties, het bedrijf of de dienst belast met de verwijdering van huishoudafval of de winkel waar u het product hebt gekocht.

Português

O símbolo  no produto ou na embalagem indica que este produto não pode ser tratado como lixo doméstico. Em vez disso, deve ser entregue ao centro de recolha selectiva para a reciclagem de equipamento eléctrico e electrónico. Ao garantir uma eliminação adequada deste produto, irá ajudar a evitar eventuais consequências negativas para o meio ambiente e para a saúde pública, que, de outra forma, poderiam ser provocadas por um tratamento incorrecto do produto. Para obter informações mais pormenorizadas sobre a reciclagem deste produto, contacte os serviços municipalizados locais, o centro de recolha selectiva da sua área de residência ou o estabelecimento onde adquiriu o produto.

Español

El símbolo  en el producto o en su embalaje indica que este producto no se puede tratar como desperdicios normales del hogar. Este producto se debe entregar al punto de recolección de equipos eléctricos y electrónicos para reciclaje. Al asegurarse de que este producto se deseché correctamente, usted ayudará a evitar posibles consecuencias negativas para el ambiente y la salud pública, lo cual podría ocurrir si este producto no se manipula de forma adecuada. Para obtener información más detallada sobre el reciclaje de este producto, póngase en contacto con la administración de su ciudad, con su servicio de desechos del hogar o con la tienda donde compró el producto.

Svenska

Symbolen  på produkten eller emballaget anger att produkten inte får hanteras som hushållsavfall. Den skall i stället lämnas in på uppsamlingsplats för återvinning av el- och elektronikkomponenter. Genom att säkerställa att produkten hanteras på rätt sätt bidrar du till att förebygga eventuellt negativa miljö- och hälsoeffekter som kan uppstå om produkten kasseras som vanligt avfall. För ytterligare upplysningar om återvinning bör du kontakta lokala myndigheter eller sophämtningstjänst eller affären där du köpte varan.

Русский

Символ  на изделии или на его упаковке указывает, что оно не подлежит утилизации в качестве бытовых отходов. Вместо этого его следует сдать в соответствующий пункт приемки электронного и электрооборудования для последующей утилизации. Соблюдая правила утилизации изделия, Вы можете предотвратить причинение окружающей среде и здоровью людей потенциального ущерба, который возможен, в противном случае, вследствие неподобающего обращения с подобными отходами. За более подробной информацией об утилизации этого изделия просьба обращаться к местным властям, в службу по вывозу и утилизации отходов или в магазин, в котором Вы приобрели изделие.



Thinking of you

 **Electrolux**



Share more of our thinking at www.electrolux.com

2193890-01

