

Panasonic®

Kurz-Bedienungsanleitung Digital-Kamera

Modell Nr. **DMC-TZ60**
DMC-TZ61

LUMIX

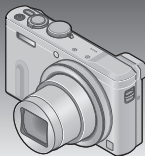

Bitte lesen Sie diese Anleitung vor der Inbetriebnahme dieses Produkts aufmerksam durch, und bewahren Sie dieses Handbuch für spätere Bezugnahme griffbereit auf.

Detailliertere Anweisungen zur Bedienung dieser Kamera finden Sie in der „Bedienungsanleitung für erweiterte Funktionen (PDF-Format)“ auf der mitgelieferten CD-ROM. Bitte installieren Sie diese Datei auf Ihrem PC, um sie zu lesen.



Web Site: <http://www.panasonic.com>

EG

VQT5E57
M0114KZ0

Sehr geehrter Kunde,

Wir möchten diese Gelegenheit nutzen, um Ihnen für den Kauf dieser Digital-Kamera von Panasonic zu danken. Bitte lesen Sie die Bedienungsanleitung sorgfältig und bewahren Sie sie für ein späteres Nachschlagen auf. Bitte beachten Sie, dass die tatsächliche Ausführung oder Erscheinung von Bedienelementen und anderen Bauteilen, Bildschirmen und Menüposten usw. je nach Modell Ihrer Digitalkamera geringfügig von den in dieser Anleitung enthaltenen Abbildungen abweichen können.

Beachten Sie sorgfältig die Urheberrechte.

- Durch das Aufnehmen von kommerziell vorbespielten Bändern oder Platten bzw. anderem veröffentlichten oder gesendeten Material, außer für den privaten Gebrauch, können Urheberrechte verletzt werden. Auch für den privaten Gebrauch kann das Aufnehmen bestimmten Materials Beschränkungen unterliegen.

Informationen für Ihre Sicherheit

WARNUNG:

Zur Reduzierung der Gefahr von Brand, elektrischem Schlag oder Beschädigung:

- **Dieses Gerät keiner Nässe, Feuchtigkeit, Spritz- oder Tropfwasser aussetzen.**
- **Ausschließlich das empfohlene Zubehör verwenden.**
- **Keine Gehäuseteile abschrauben.**
- **Auf keinen Fall versuchen, dieses Gerät selbst zu reparieren. Reparaturarbeiten sind grundsätzlich dem Kundendienstpersonal zu überlassen.**

Die Netzsteckdose sollte sich in der Nähe des Gerätes befinden und leicht zugänglich sein.

■ Typenschild

Produkt	Lage
Digital-Kamera	Unterseite

■ Hinweise zum Akku

ACHTUNG

- Bei Austausch gegen einen ungeeigneten Ersatzakku besteht Explosionsgefahr! Den Originalakku ausschließlich gegen einen Akku des vom Hersteller vorgeschriebenen Typs austauschen.
 - Beim Entsorgen verbrauchter Akkus die einschlägigen Umweltschutzbestimmungen einhalten, über die Auskünfte von der zuständigen Behörde oder dem Fachhändler erhältlich sind.
- Den Akku auf keinen Fall erhitzen oder offenen Flammen aussetzen.
 - Den Akku nicht längere Zeit über in einem mit geschlossenen Fenstern und Türen in praller Sonne geparkten Fahrzeug zurücklassen.

Warnung

Brand-, Explosions- und Verbrennungsgefahr! Auf keinen Fall zerlegen, auf mehr als 60 °C erhitzen oder in ein Feuer werfen!

■ Hinweise zum Netzadapter (mitgeliefert)

ACHTUNG!

Zur Reduzierung der Gefahr von Brand, elektrischem Schlag oder Beschädigung:

- **Dieses Gerät darf nicht in einem Bücherregal, Einbauschränk oder an einem sonstigen engen Platz installiert oder aufgestellt werden. Stets für ausreichende Belüftung dieses Gerätes sorgen.**
- Bei Anschluss des Netzadapters an die Stromversorgung befindet sich das Gerät im elektrischen Bereitschaftszustand. Solange der Netzadapter an eine Netzsteckdose angeschlossen ist, führt der Primärstromkreis ständig Strom.

■ **Vorsichtshinweise zum Gebrauch**

- Verwenden Sie kein anderes als das mitgelieferte USB-Kabel oder ein Original-USB-Kabel von Panasonic (DMW-USBC1: separat erhältlich).
- Verwenden Sie stets ein Original-AV-Kabel von Panasonic (DMW-AVC1: separat erhältlich).
- Verwenden Sie ein mit dem HDMI-Logo gekennzeichnetes „Hochgeschwindigkeits- HDMI Mikrokabel“. Kabel, die nicht der HDMI-Norm entsprechen, funktionieren nicht.
„Hochgeschwindigkeits-HDMI Mikrokabel“ (Steckverbinder Typ D–Typ A, maximale Länge 2 m)

Für einen möglichst großen Abstand zwischen diesem Gerät und Geräten sorgen, die elektromagnetische Wellen erzeugen (z. B. Mikrowellenherde, Fernsehgeräte, Videospiele usw.).

- Wenn dieses Gerät auf oder in der Nähe eines Fernsehgerätes verwendet wird, können Bilder und/oder Ton dieses Gerätes durch die vom Fernsehgerät abgegebenen elektromagnetischen Wellen beeinträchtigt werden.
- Dieses Gerät nicht in der Nähe von Handys verwenden, da Bilder und/oder Ton anderenfalls durch Rauschen beeinträchtigt werden können.
- Starke Magnetfelder, die von Lautsprechern oder großen Elektromotoren erzeugt werden, können dazu führen, dass die aufgezeichneten Daten defekt werden oder Bildverzerrungen auftreten.
- Elektromagnetische Einstrahlungen können dieses Gerät negativ beeinflussen und Störungen von Bild und/oder Ton verursachen.
- Falls dieses Gerät durch die von einem anderen Gerät abgegebenen elektromagnetischen Wellen negativ beeinflusst wird, schalten Sie dieses Gerät aus, und entfernen Sie den Akku oder trennen Sie den Netzadapter (mitgeliefert) ab. Dann den Akku erneut einsetzen oder den Netzadapter wieder anschließen und dieses Gerät einschalten.

Dieses Gerät nicht in der Nähe von Rundfunksendern oder Hochspannungsleitungen verwenden.

- Wenn Aufnahmen in der Nähe von Rundfunksendern oder Hochspannungsleitungen gemacht werden, können Bilder und/oder Ton dadurch negativ beeinflusst werden.

CE 1731

Konformitätserklärung (DoC)

Die "Panasonic Corporation" bestätigt hiermit, dass dieses Produkt den grundlegenden Anforderungen und den weiteren zutreffenden Vorgaben der Richtlinie 1999/5/EC entspricht.

Kunden können eine Kopie der Original-Konformitätserklärung zu unseren R&TTE-Produkten von unserem DoC-Server herunterladen:
<http://www.doc.panasonic.de>

Wenden Sie sich an einen zugelassenen Vertragshändler:
Panasonic Marketing Europe GmbH, Panasonic Testing Centre,
Winsbergring 15, 22525 Hamburg, Deutschland

Das Produkt ist für den allgemeinen Bedarf vorgesehen. (Kategorie 3)
Dieses Produkt kann bei Bedarf mit einem WLAN-Zugangspunkt zu 2,4 GHz verbunden werden.

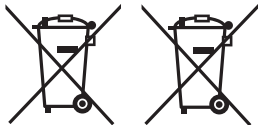

Diese Symbole kennzeichnen die getrennte Sammlung von elektrischen und elektronischen Altgeräten oder Altbatterien. Detaillierte Informationen finden Sie in „Bedienungsanleitung für erweiterte Funktionen (PDF-Format)“.

Inhaltsverzeichnis

Informationen für Ihre Sicherheit	2	Registrieren der gewünschten Funktionen in der [Fn]-Taste	25
Vor der Inbetriebnahme	7	Aufnahmen von Bildern mit festgelegtem Bildausschnitt [Gitterlinien]	25
Mitgeliefertes Zubehör	8	Anzeigen von Bildern.....	26
Bezeichnung und Funktion der wichtigsten Bauteile	9	Löschen von Bildern	26
Einsetzen und Entfernen des Akkus oder der SD-Speicherkarte (separat erhältlich)	12	Was man mit der Wi-Fi®-Funktion machen kann.....	27
Aufladen des Akkus	13	GPS-Funktionen	29
Einstellen der Uhr.....	15	Lesen der Bedienungsanleitung (PDF-Format).....	30
Menüeinstellung	17	Mitgelieferte Software	31
Aufnahmen von Bildern mit automatischen Einstellungen [Intellig. Automatik]-Modus... 	18	Kopieren von Standbildern und Videos	32
Aufnahmen von Videos.....	21	Störungsbeseitigung.....	33
Gebrauch des Steuerrings/ Steuerschalters.....	23	Technische Daten	35

Vor der Inbetriebnahme

■ Handhabung der Kamera

- Schützen Sie die Kamera vor starken Erschütterungen und mechanischen Schwingungen, und setzen Sie sie keinem starken Druck aus.
- Diese Kamera ist nicht staubfest, spritzwasserfest oder wasserdicht. Vermeiden Sie einen Gebrauch der Kamera an sehr staubigen oder sandigen Orten, und halten Sie Wasser sorgfältig von der Kamera fern.
- Schützen Sie die Kamera vor Kontakt mit Insektenvertilgungsmitteln und leichtflüchtigen Substanzen (derartige Substanzen können eine Beschädigung der Oberfläche und ein Ablättern der Lackierung verursachen).

■ Kondensatbildung (Beschlagen des Objektivs, LCD-Monitors oder Suchers)





- Wenn die Kamera abrupten Änderungen von Umgebungstemperatur oder Luftfeuchtigkeit ausgesetzt wird, kann dies zu Kondensatbildung führen. Vermeiden Sie sorgfältig derartige Bedingungen, da sie eine Verschmutzung von Objektiv, LCD-Monitor oder Sucher, Schimmelbildung oder eine Beschädigung der Kamera verursachen können.
- Wenn sich Kondensat gebildet hat, schalten Sie die Kamera aus, und warten Sie etwa 2 Stunden, bevor Sie sie erneut in Betrieb nehmen. Nachdem sich die Kamera der Umgebungstemperatur angeglichen hat, verdunstet die Kondensationsfeuchtigkeit von selbst.

■ Instandhaltung und Pflege der Kamera

- Entfernen Sie den Akku oder trennen Sie den Netzadapter von der Netzsteckdose, bevor Sie die Kamera reinigen.
- Setzen Sie den LCD-Monitor keinem starken Druck aus.
- Setzen Sie das Objektiv keinem starken Druck aus.
- Sorgen Sie dafür, dass Gegenstände aus Gummi oder Kunststoff nicht über längere Zeit hinweg in Kontakt mit der Kamera verbleiben.
- Verwenden Sie keine Lösungsmittel wie Leichtbenzin, Verdünner, Alkohol, Spülmittel usw. zum Reinigen der Kamera, da derartige Substanzen das Gehäusefinish anlösen oder ein Ablösen der Lackierung verursachen können.
- Lassen Sie nicht die Kamera mit einem auf die Sonne weisenden Objektiv liegen, da direkte Sonneneinstrahlung eine Funktionsstörung verursachen kann.
- Verwenden Sie keine Verlängerungskabel an den mitgelieferten Kabeln.
- Während die Kamera einen Zugriff auf die Karte oder den internen Speicher ausführt (z. B. zum Schreiben, Lesen oder Löschen von Bildern oder zur Formatierung), darf die Kamera nicht ausgeschaltet, der Akku oder die Karte nicht entfernt und der Netzadapter (mitgeliefert) nicht abgetrennt werden.
- Aufgrund der Einwirkung von elektromagnetischen Wellen, statischer Elektrizität oder einem Ausfall der Kamera oder der Karte können die Daten im internen Speicher oder auf der Karte defekt werden oder verloren gehen. Es wird daher empfohlen, wichtige Daten grundsätzlich auf einem PC usw. zu speichern.
- Formatieren Sie die Karte nicht mit einem PC oder anderen Gerät. Um einen einwandfreien Betrieb zu gewährleisten, ist die Karte ausschließlich mit der Kamera zu formatieren.

Mitgeliefertes Zubehör

Bitte überprüfen Sie nach dem Auspacken, dass alle Zubehörartikel vollzählig im Verpackungskarton vorhanden sind, bevor Sie die Kamera erstmals in Betrieb nehmen. Stand der Teilenummern: Januar 2014. Änderungen bleiben vorbehalten.

<input type="checkbox"/> Akku DMW-BCM13E • Laden Sie den Akku vor der Inbetriebnahme auf. Der Akku kann im Text dieser Anleitung als „Akku“ oder als „Batterie“ bezeichnet sein. 	<input type="checkbox"/> USB-Kabel K1HY08YY0031 
<input type="checkbox"/> Netzadapter VSK0772 	<input type="checkbox"/> CD-ROM VFF1255 • Software: Dient zum Installieren der Software auf Ihrem PC. • Bedienungsanleitung für erweiterte Funktionen 
<input type="checkbox"/> Trageriemen VFC4297 	

- Der im Text dieser Anleitung verwendete Begriff „Karte“ bezieht sich gleichermaßen auf SD-Speicherkarten, SDHC-Speicherkarten und SDXC-Speicherkarten.
- **Karten sind als Sonderzubehör erhältlich.** Wenn keine Speicherkarte verwendet wird, können Sie Bilder unter Einsatz des internen Speichers aufnehmen und wiedergeben.
- **Geeignete Speicherkarten (separat erhältlich)**
Die nachstehend aufgeführten Karten auf Basis der SD-Norm (Empfehlung: SD-Karten der Marke Panasonic) können verwendet werden.
SD-Speicherkarte (8 MB bis 2 GB) / SDHC-Speicherkarte (4 GB bis 32 GB) / SDXC-Speicherkarte (48 GB, 64 GB)
- Bitte wenden Sie sich an Ihren Fachhändler oder eine Kundendienststelle, wenn ein Artikel des mitgelieferten Zubehörs verloren gegangen ist. (Die Zubehörartikel können auch separat erworben werden.)
- Bitte entsorgen Sie das Verpackungsmaterial vorschriftsmäßig.
- Bewahren Sie Kleinteile grundsätzlich außerhalb der Reichweite von Kindern an einem sicheren Ort auf.
- Die Abbildungen und Fotos von Bildschirmanzeigen, die in dieser Bedienungsanleitung abgedruckt sind, können vom tatsächlichen Erscheinungsbild des Produkts verschieden sein.
- SILKYPIX Developer Studio SE ist nicht auf der mitgelieferten CD-ROM enthalten. Sie können diese Software von der Website herunterladen und auf Ihrem PC installieren. (→32)

Bezeichnung und Funktion der wichtigsten Bauteile

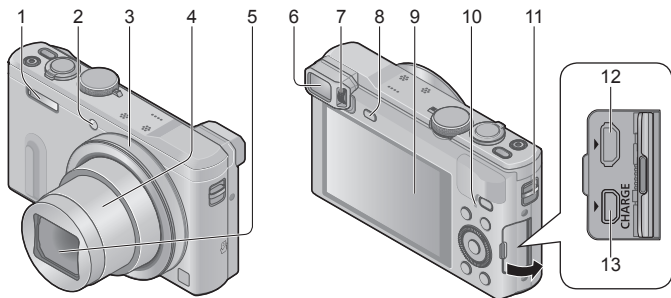

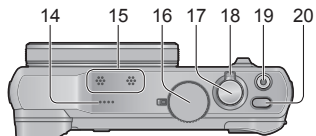

(Oberseite)

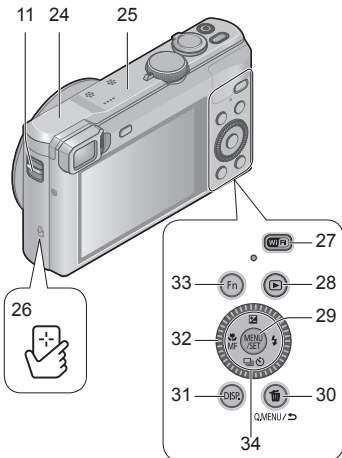
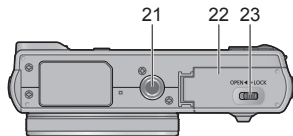

(Unterseite)



Bezeichnung und Funktion der wichtigsten Bauteile

- 1 Blitz
- 2 Selbstauslöser-Anzeige/
AF-Hilfslampe
- 3 Steuerring
- 4 Objektivtubus
- 5 Objektiv
 - Vermeiden Sie eine Berührung des Objektivschutzes.
- 6 Sucher (LVF)
- 7 Einstellrad zur Dioptrienkorrektur
 - Dient zur Scharfstellung des Sucherbilds.
- 8 [LVF]-Taste
 - Dient zum Umschalten zwischen der Sucheranzeige und der LCD-Monitoranzeige.
- 9 LCD-Monitor
- 10 Ladelampe (rot)/
Wi-Fi®-Verbindungsleuchte (blau)/
GPS-Statusanzeige (grün)
 - Die Farbe der Lampe ist je nach Funktion verschieden.
- 11 Trageriemenöse
 - Der Gebrauch des mitgelieferten Trageriemens wird angeraten, um ein Fallenlassen der Kamera zu verhindern.
- 12 [HDMI]-Buchse
 - Schließen Sie kein anderes Kabel als das HDMI Mikrokabel an. Anderenfalls kann eine Funktionsstörung verursacht werden.
- 13 [AV OUT/DIGITAL]-Buchse
 - Diese Buchse wird auch beim Laden des Akkus verwendet.
- 14 Lautsprecher
- 15 Mikrofone
- 16 Moduswahlrad
 - Dient zur Wahl des Aufnahmemodus.
- 17 Auslösetaste
- 18 Zoomhebel
- 19 Videotaste
- 20 Kameraschalter [ON/OFF]
- 21 Stativgewinde
 - Befestigen Sie kein Stativ mit einer Schraube mit einer Länge von 5,5 mm oder mehr. Dadurch kann dieses Gerät beschädigt werden.
 - Wenn die Kamera momentan nicht gehalten wird, z. B. bei Aufnahme mit Selbstauslöser oder Fernaufnahme, könnte sie sich beim Ausfahren des Objektivtubus während eines Zoomvorgangs neigen; achten Sie daher darauf, die Kamera mit einem Stativ oder auf andere Weise in Arbeitsstellung zu sichern.
 - Stative in bestimmten Ausführungen können u. U. nicht einwandfrei befestigt werden.
- 22 Karten-/Akkufachklappe
- 23 Freigabehebel
- 24 [Wi-Fi]-Antenne
- 25 GPS-Antenne
- 26 NFC-Antenne
- 27 [Wi-Fi]-Taste
- 28 Wiedergabetaste
 - Dient zur Wahl des Aufnahmemodus oder Wiedergabemodus.
- 29 [MENU/SET]-Taste
- 30 [Q.MENU/  / ]-Taste
 - Dient zum Anzeigen des Schnellmenüs und zum Löschen von Bildern.
- 31 [DISP.]-Taste
 - Dient zum Umschalten der Anzeige.
- 32 Steuerschalter
 - Drehen Sie diesen Schalter, um Menüposten zu wählen und ihre Einstellungen zu ändern.
- 33 [Fn]-Taste
- 34 Cursortasten

[MENU/SET]-Taste / Cursortasten

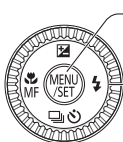

[MENU/SET]-Taste

- Diese Taste dient zum Anzeigen der Menüs, zur Eingabe von Einstellungen usw.

Cursortasten

- Diese Tasten werden zum Bewegen des Cursors in den Menübildschirmen sowie für andere Funktionen verwendet.
- Im Text dieser Anleitung werden die jeweils zu betätigenden Tasten durch ▲ ▼ ◀ ▶ ausgewiesen.

Während der Aufnahme können die folgenden Operationen ausgeführt werden.

[☒]-Taste (▲)

- Belichtungskorrektur
 - Diese Funktion dient zur Korrektur der Belichtung, wenn Gegenlicht vorhanden oder das Motiv zu hell bzw. zu dunkel ist.

[⚡]-Taste (▶)

- Blitz

[📷⏸]-Taste (▼)

- Serienaufnahme*
 - Eine Serie von Standbildern kann aufgenommen werden, während die Auslösetaste vollständig gedrückt wird.
- Auto Bracket*
 - Drei Bilder werden nacheinander aufgenommen, wobei die Belichtung bei jeder einzelnen Aufnahme automatisch geändert wird. Nach Einstellung der Belichtungskorrektur wird der Einstellwert als Standardwert übernommen.
- Selbstausröser*
 - Diese Funktion kann sehr praktisch zur Verhütung von Verwacklung beim Drücken der Auslösetaste eingesetzt werden, indem der Selbstausröser auf eine Vorlaufzeit von 2 Sekunden eingestellt wird.

* Um die Einstellung aufzuheben, wählen Sie [□] oder [☒_{OFF}].

[L_{MF}]-Taste (◀)

- Makroaufnahme
 - Wenn das Motiv vergrößert werden soll, ermöglicht eine Einstellung auf [AF Makro] ([AF_{MF}]) das Aufnehmen von Bildern in einem noch kleineren Abstand als beim normalen Fokussierbereich (bis zu 3 cm in der max. Weitwinkelposition).
- Manuelle Scharfstellung
 - Die manuelle Scharfstellung ist besonders praktisch, wenn die Fokussierung verriegelt werden soll oder wenn sich mit dem Autofokus keine einwandfreie Fokussierung erzielen lässt.

Einsetzen und Entfernen des Akkus oder der SD-Speicherkarte (separat erhältlich)

Vergewissern Sie sich, dass die Kamera ausgeschaltet ist.

- 1** Schieben Sie den Freigabehebel (A) in die Stellung [OPEN], und öffnen Sie die Karten-/Akkufachklappe.



- 2** Setzen Sie den Akku und die Karte ein, wobei jeweils auf korrekte Ausrichtung zu achten ist.

- Akku: Schieben Sie den Akku bis zum Anschlag in das Akkufach ein, und vergewissern Sie sich dann, dass er durch den Hebel (B) verriegelt ist.
- Karte: Schieben Sie die Karte fest bis zum Anschlag ein, so dass sie hörbar einrastet. Die Kontakte an der Rückseite der Karte nicht berühren.

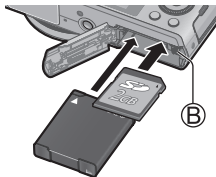

- 3** Schließen Sie die Klappe.

Schieben Sie den Freigabehebel in die Position [LOCK].

■ Entfernen

- **Zum Entfernen des Akkus:**

Schieben Sie den Hebel in der Pfeilrichtung der Abbildung.

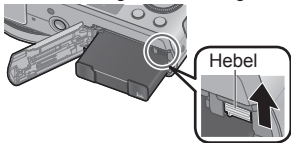

- **Zum Entfernen der Karte:**

Drücken Sie die Karte hinein, bis sie mit einem Klickgeräusch ausrastet, und ziehen Sie sie dann heraus.

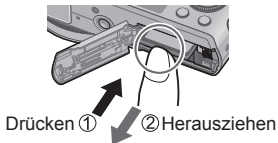

- Verwenden Sie ausschließlich Original-Panasonic-Akkus (DMW-BCM13E).
- Bei Verwendung von Batterien anderer Fabrikate ist nicht gewährleistet, dass die volle Leistung von diesem Gerät erzielt wird.
- Halten Sie Speicherkarten außerhalb der Reichweite von Kindern, damit sie nicht versehentlich verschluckt werden können.
- Der Gebrauch einer Panasonic-Karte wird empfohlen.

Aufladen des Akkus

- Bei dem für dieses Gerät vorgesehenen Akku handelt es sich um das Modell DMW-BCM13E.
- Bei der Auslieferung aus dem Herstellerwerk ist der Akku im Lieferumfang der Kamera nicht geladen. Laden Sie den Akku vor der Inbetriebnahme auf.

Vergewissern Sie sich, dass die Kamera ausgeschaltet ist.

- 1 Setzen Sie den Akku in dieses Gerät ein, und schließen Sie dann dieses Gerät an den Netzadapter (mitgeliefert) (A) oder einen PC (B) an.

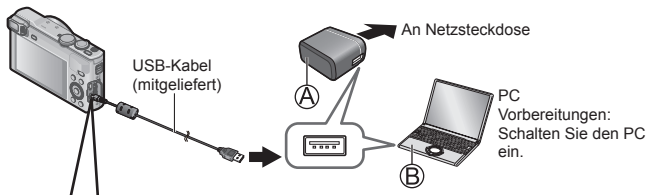

Zum Aufladen des Akkus schließen Sie das USB-Kabel (mitgeliefert) an die [AV OUT/DIGITAL]-Buchse (goldfarbene Buchse) an. Wenn das Kabel an die falsche Buchse angeschlossen wird, kann eine Funktionsstörung verursacht werden.

[AV OUT/DIGITAL]-Buchse

- Stellen Sie die Kamera senkrecht, um Zugang zu der goldfarbenen Buchse an der Unterseite zu erhalten.

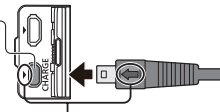

- Führen Sie den Steckverbinder des USB-Kabels so in die Buchse ein, dass die Markierung [←] am Steckverbinder auf die Markierung [→] an der Kamera weist.
- Überprüfen Sie stets die Ausrichtung der Stifte, und halten Sie den Steckverbinder beim Einschieben oder Entfernen unverkantet. (Falls der Steckverbinder mit falscher Ausrichtung in den Anschluss geschoben wird, können die Stifte verformt werden, was eine Funktionsstörung verursachen kann.) Achten Sie darauf, das Kabel nicht an eine falsche Buchse anzuschließen. Dadurch kann dieses Gerät beschädigt werden.



■ Ladelampe (rot)

Ein: Ladevorgang findet statt

Aus: Ladevorgang gestoppt

(Trennen Sie die Kamera nach beendetem Ladevorgang von der Netzsteckdose bzw. vom PC.)

Blinkt: Ladefehler

(Anweisungen zur Beseitigung dieses Problems finden Sie im Abschnitt „Störungsbeseitigung“ (→33).)

■ Hinweise zur Ladezeit

Bei Verwendung des Netzadapters (mitgeliefert)

Ladezeit	Ca. 170 Min.
----------	--------------

- Beim Akku handelt es sich um einen Lithium-Ionen-Akku. Wenn die Temperatur zu hoch oder zu niedrig ist, verkürzt sich die Betriebszeit des Akkus.
- Der Akku erwärmt sich während des Gebrauchs der Kamera sowie während des Ladevorgangs. Die Kamera erwärmt sich ebenfalls nach längerem Gebrauch. Dabei handelt es sich jedoch nicht um eine Funktionsstörung.
- Ziehen Sie die Ummantelung des Akkus nicht ab und zerkratzen Sie sie nicht.
- **Halten Sie metallische Gegenstände (z. B. Büroklammern) von den Kontakten des Netzsteckers und des Akkus fern.**
- Lagern Sie den Akku an einem kühlen, trockenen Ort mit möglichst konstanter Umgebungstemperatur. (empfohlener Temperaturbereich: 15 °C bis 25 °C, empfohlene Luftfeuchtigkeit: 40%RH bis 60%RH)
- **Vermeiden Sie eine längere Lagerung des Akkus im vollständig aufgeladenen Zustand.** Bei einer Langzeit-Lagerung empfiehlt es sich, den Akku einmal im Jahr aufzuladen. Entfernen Sie den Akku aus der Kamera und warten Sie, bis er sich vollständig entladen hat, bevor Sie den Akku erneut lagern.
- Falls versucht wird, einen bereits vollständig aufgeladenen Akku zu laden, leuchtet die Ladelampe ca. 15 Sekunden.

Bitte beachten Sie bei Verwendung des Netzadapters (mitgeliefert) sorgfältig die folgenden Hinweise, da ein unsachgemäßer Anschluss Funktionsstörungen zur Folge haben kann.

- Verwenden Sie kein anderes als das mitgelieferte USB-Kabel oder ein Original-USB-Kabel von Panasonic (DMW-USBC1: separat erhältlich).
- Verwenden Sie keinen anderen als den mitgelieferten Netzadapter.
- Verwenden Sie den Netzadapter (mitgeliefert) oder das USB-Kabel (mitgeliefert) nicht mit anderen Geräten.

Einstellen der Uhr

Bei der Auslieferung aus dem Herstellerwerk ist die eingebaute Uhr dieser Kamera nicht eingestellt.

Trennen Sie den Netzadapter (mitgeliefert) vom Gerät.

1 Drücken Sie den Kameraschalter [ON/OFF] (A).

2 Drücken Sie [MENU/SET] (B).

3 Betätigen Sie ▲ ▼ zur Wahl der gewünschten Sprache, und drücken Sie dann [MENU/SET].

- [Bitte Uhr einstellen] wird angezeigt.

4 Drücken Sie [MENU/SET].

5 Betätigen Sie ◀ ▶ zur Wahl des Postens (Jahr, Monat, Tag, Stunde, Minute, Anzeigereihenfolge oder Zeitanzeigeformat), und betätigen Sie dann ▲ ▼ zur Wahl der gewünschten Einstellung.

- Abbrechen → Drücken Sie die [Q.MENU/↵]-Taste.

6 Drücken Sie [MENU/SET] zur Einstellung.

7 Nachdem Sie die Einstellung überprüft haben, drücken Sie [MENU/SET].

- Um auf den vorigen Bildschirm zurückzukehren, drücken Sie die [Q.MENU/↵]-Taste.

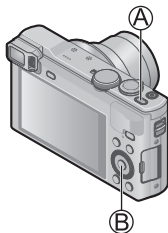

(Bitte wenden)

8 Um die Uhrzeit unter Verwendung der GPS-Funktion automatisch korrigieren zu lassen, betätigen Sie ◀ zur Wahl von [Ja], und drücken Sie dann [MENU/SET].

- [GPS-Einstel.] ist auf [ON] eingestellt.
- Manuelles Einstellen von Datum und Uhrzeit
→ Wählen Sie [Nein], und drücken Sie dann [MENU/SET].

9 Drücken Sie [MENU/SET] bei Anzeige von [Bitte Ursprungsort einstellen].

10 Betätigen Sie ◀▶ zur Einstellung Ihres Heimatgebiets, und drücken Sie dann [MENU/SET].

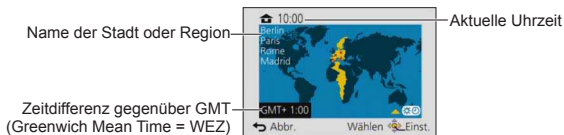

- Wenn die Zeitzone am gegenwärtigen Ort von der unter [Ursprungsort] eingestellten Zeitzone verschieden ist, wird [Weltzeit] auf [Zielort] eingestellt. ([📍]) wird neben der Uhrzeit und dem Datum auf dem Bildschirm angezeigt.)

■ Ändern der Uhrzeiteinstellung

Wählen Sie [Uhreinst.] im [Setup]-Menü, und führen Sie dann **5** und **6** aus. Einzelheiten zur Menüeinstellung finden Sie auf der nächsten Seite.

Menüeinstellung

Bitte beziehen Sie sich bei der Menübedienung auf das im nachstehenden Beispiel gezeigte Verfahren.

Beispiel: Ändern der Einstellung des Postens [AF-Modus] von [□] auf [👤] im [Programm-AE]-Modus

1 Drücken Sie [MENU/SET], um das Menü aufzurufen.

2 Betätigen Sie ▲ ▼ ◀ ▶ oder drehen Sie den Steuerschalter zur Wahl des [Rec]-Menüs, und drücken Sie dann [MENU/SET].



3 Betätigen Sie ▲ ▼ oder drehen Sie den Steuerschalter zur Wahl von [AF-Modus], und drücken Sie dann [MENU/SET].

- Abhängig vom jeweiligen Posten kann es vorkommen, dass seine Einstellungen nicht erscheinen oder auf andere Weise angezeigt werden.



4 Betätigen Sie ▲ ▼ oder drehen Sie den Steuerschalter zur Wahl von [👤], und drücken Sie dann [MENU/SET].

5 Betätigen Sie die [Q.MENU/👉]-Taste mehrmals, um das Menü zu schließen.

- Im Aufnahmemodus kann der Menübildschirm auch verlassen werden, indem Sie die Auslösetaste halb herunterdrücken.

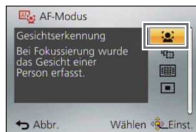

■ Menütyp

- [Rec]
- [Video]
- [GPS]
- [Setup]
- [Wi-Fi]
- [Wiedergabemodus]
- [Wiedergabe]

Aufnahmen von Bildern mit automatischen Einstellungen [Intellig. Automatik]-Modus

Dieser Modus empfiehlt sich für sofortige Aufnahmen sowie für Einsteiger, da die Kamera die optimalen Einstellungen für das jeweilige Motiv und die Aufnahmesituation automatisch vornimmt.

- 1 Stellen Sie das Moduswahlrad auf **[iA]** ([Intellig. Automatik]-Modus).

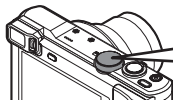

Moduswahlrad auf den gewünschten Modus ausrichten.

- 2 Nehmen Sie ein Bild auf.

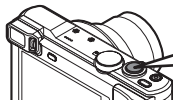

Halb herunterdrücken
(zur Fokussierung leicht drücken)





Ganz durchdrücken
(Zum Aufnehmen drücken Sie die Auslösetaste vollständig herunter)

■ Automatische Erkennung von Aufnahmesituationen

Wenn die Kamera auf ein Motiv gerichtet wird, ermittelt sie die Aufnahmesituation und nimmt die optimalen Einstellungen automatisch vor.

[i-Portrait]	[i-Nachtportrait] (nur bei Wahl von [iA])
[i-Baby]	[i-Nachtlandsch.]
[i-Landschaft]	[i-Hand-Nachtaufn.]
[i-Sonn.Unterg.]	[i-Speisen]
[i-Makro]	
Wenn die Aufnahmesituation keiner der obigen Situationen entspricht	

■ Aufnahmemodi

IA	[Intellig. Automatik]-Modus Dient zum Aufnehmen von Bildern mit automatischen Einstellungen. IA+ Sie können auf den [Intellig. Autom.-Plus]-Modus im Menü umschalten, um die Helligkeit und Farbtonung wunschgemäß einzustellen.
P	[Programm-AE]-Modus Dieser Modus dient zum Aufnehmen von Bildern mit automatischer Einstellung von Verschlusszeit und Blendenwert.
A	[Blenden-Priorität]-Modus In diesem Modus stellen Sie die gewünschte Blende ein, bevor Sie das Bild aufnehmen.
S	[Zeiten-Priorität]-Modus In diesem Modus stellen Sie die gewünschte Verschlusszeit ein, bevor Sie das Bild aufnehmen.
M	[Manuelle Belicht.]-Modus In diesem Modus stellen Sie die gewünschte Blende und Verschlusszeit ein, bevor Sie das Bild aufnehmen.
C1 C2	[Benutzerspez.]-Modus Dient zum Aufnehmen von Bildern mit Einstellungen, die Sie im Voraus registriert haben.
	[Panorama-Aufnahme]-Modus Dient zum Aufnehmen von Panoramabildern.
SCN	[Szenen-Modus] Dieser Modus ermöglicht das Aufnehmen von Bildern mit den für die jeweilige Aufnahmesituation optimalen Einstellungen.
	[Kreativmodus]-Modus Dient zum Aufnehmen von Bildern mit Wahl des bevorzugten Bildeffekts.

■ Richtiges Halten der Kamera

Achten Sie darauf, weder den Blitz noch die AF-Hilfslampe mit den Fingern oder einem anderen Gegenstand zu verdecken. Blicken Sie nicht aus großer Nähe direkt in das Blitzlicht oder auf die Lampe.

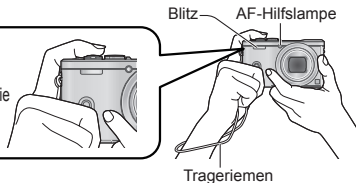

- Um ein Verwackeln zu vermeiden, legen Sie beide Arme an den Oberkörper an, und spreizen Sie die Füße leicht.
- Vermeiden Sie eine Berührung des Objektivs.

■ Zoomarten

Mit Hilfe der Zoomfunktion können Sie den gewünschten Bildausschnitt festlegen.



• Optischer Zoom

Bei Bildern ohne [EZ], die mit [Bildgröße] im [Rec]-Menü ausgewählt wurden, ist ein Zoomen bis zu einer maximalen Vergrößerung von 30x möglich.

• Optischer Extra-Zoom

Bei Bildern mit [EZ], die mit [Bildgröße] im [Rec]-Menü ausgewählt wurden, ist ein Zoomen bis zu einer maximalen Vergrößerung von 71,7x möglich.

• [i.Zoom]

Diese Funktion dient zu einer maximalen Erhöhung der Zoom-Vergrößerung auf das Zweifache der ursprünglichen Zoom-Vergrößerung mit begrenzter Beeinträchtigung der Bildqualität. Stellen Sie den Posten [i.Zoom] im [Rec]-Menü auf [ON] ein.

• [Digitalzoom]

Diese Funktion ermöglicht ein weiteres Zoomen auf das Vierfache des optischen Zooms/optischen Extra-Zooms. Bitte beachten Sie, dass die Vergrößerung bei Verwendung des Digitalzooms zu einer Beeinträchtigung der Bildqualität führt. Stellen Sie den Posten [Digitalzoom] im [Rec]-Menü auf [ON] ein.

• [Schritt-Zoom]

Bei jeder Betätigung des Steuerrings/Steuerschalters stoppt der Zoom an der Position für eine der voreingestellten Brennweiten.

■ Praktisches Menü zum Aufnehmen von Bildern

• [Bildgröße]

Richtlinien zur Aufnahmekapazität (Standbilder)

Speicherplatz	18M	5M	0.3M
Interner Speicher	1	3	69
Karte (2 GB)	270	650	10050

(Bei Einstellung von [Bildverhält.] auf [4:3] und von [Qualität] auf [📶])

Aufnahmen von Videos

Sie können Videos mit Ton (stereophon) aufnehmen.

- Sie können Videos aufnehmen, die den verschiedenen Aufnahmemodi optimal angepasst sind.
- Videos können nicht im internen Speicher aufgenommen werden.

1 Drücken Sie die Videotaste (A), um die Aufnahme zu starten.

- Achten Sie beim Aufnehmen von Videos darauf, die Mikrofone (B) nicht zu blockieren.
- Während der Aufnahme von Videos kann die Zoomfunktion ebenfalls verwendet werden.
 - Die Zoomgeschwindigkeit wird langsamer als normal.
 - In bestimmten Fällen kann es vorkommen, dass die Betriebsgeräusche des Zoomhebels und des Steuerrings/Steuerschalters aufgezeichnet werden.
- Standbilder können während der Videoaufnahme ebenfalls aufgenommen werden.

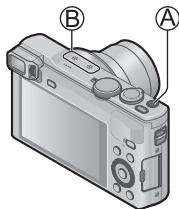

2 Um die Aufnahme zu beenden, drücken Sie die Videotaste (A) erneut.

- Hinweise zur Aufnahmezeit
 - Eine kontinuierliche Aufnahme eines Videos in [MP4] ist für maximal 29 Minuten 59 Sekunden bzw. bis zu ca. 4 GB möglich. (Da bei einer Aufnahme in [MP4] mit der Einstellung [FHD/25p] größere Dateien erstellt werden, beträgt die maximale Aufnahmezeit für derartige Videos weniger als 29 Minuten 59 Sekunden.)
 - Eine kontinuierliche Aufnahme eines [AVCHD]-Videos ist für maximal 29 Minuten 59 Sekunden möglich.
- In den folgenden Situationen können keine Videos aufgenommen werden:
 - [Panorama-Aufnahme]-Modus
 - [3D-Foto-Modus] ([Szenen-Modus])
 - [Weichzeichnung]/[Sternfilter] ([Kreativmodus]-Modus)

Aufnahmen von Videos

■ Hinweise zum Aufnahmeformat für das Aufnehmen von Videos

Dieses Gerät kann Videos entweder im AVCHD-Format oder im MP4-Format aufnehmen.

Das Aufnahmeformat für Videos kann im Posten [Aufnahmeformat] des [Video]-Menüs geändert werden.

■ Hinweise zur Einstellung der Aufnahmequalität

Die Aufnahmequalität für Videos kann im Posten [Aufn.-Qual.] des [Video]-Menüs geändert werden.

[AVCHD] unter [Aufnahmeformat]

* AVCHD Progressive

Posten	Bildgröße	Bilder/Sek.	Bitrate
[FHD/50p]/ G *	1920×1080	50p	Ca. 28 MBit/s
[FHD/50p]*			
[FHD/50i]/ G	1920×1080	50i	Ca. 17 MBit/s
[FHD/50i]			
[HD/50p]/ G	1280×720	50p	Ca. 17 MBit/s
[HD/50p]			

- Wählen Sie eine mit **[G]** gekennzeichnete Bildqualitäts-Einstellung, um Ortsinformationen und Ortsnamen-Informationen aufzuzeichnen.

[MP4] unter [Aufnahmeformat]

Posten	Bildgröße	Bilder/Sek.	Bitrate
[FHD/25p]	1920×1080	25p	Ca. 20 MBit/s
[HD/25p]	1280×720	25p	Ca. 10 MBit/s
[VGA/25p]	640×480	25p	Ca. 4 MBit/s

■ Hinweise zum Videosymbol

[Aufnahmeformat] — **AVCHD G** — Ortsinformationen/Ortsnamenprotokolls
Bildgröße — **FHD 50i** — Bilder/Sek.

- Wenn die Umgebungstemperatur hoch ist oder eine Video-Daueraufnahme stattfindet, wird **[△]** angezeigt, und die Aufnahme wird möglicherweise vorzeitig gestoppt, um die Kamera zu schonen.
- Wenn der optische Extra-Zoom vor dem Drücken der Videotaste verwendet wurde, wird die jeweils vorgenommene Einstellung gelöscht, und der aufnehmbare Bereich vergrößert sich beträchtlich.

Gebrauch des Steuerrings/Steuerschalters

Sie können den Steuerring/Steuerschalter zur direkten Ausführung häufig benötigter Funktionen und Einstellungen verwenden.

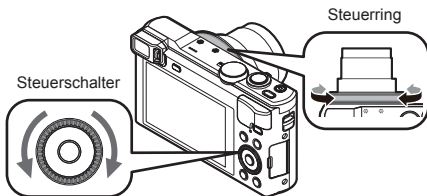

Die Posten, die über den Steuerring/Steuerschalter eingestellt werden können, richten sich nach dem jeweiligen Aufnahmemodus. Werkseitig wurden dem Steuerring/Steuerschalter die folgenden Funktionen zugewiesen.

Aufnahmemodus	Einstellung	
	Steuering*1	Steuerschalter
iA	Schritt-Zoom (→20)	
P	Programmverschiebung	
A	Blendeneinstellung	
S	Einstellung der Verschlusszeit	
M	Blendeneinstellung	Einstellung der Verschlusszeit*2
	Änderung der Bildeffekte	
SCN	Änderung Szenenmodus	
	Änderung der Bildeffekte	

*1 Bei aktivierter manueller Scharfstellung ist dem Steuering die Einstellung der Fokussierung zugewiesen.

*2 Drücken Sie , um zwischen Einstellung der Blende und Einstellung der Verschlusszeit umzuschalten.

■ Ändern der dem Steuerring/Steuerschalter zugewiesenen Einstellungen

Diese Funktion dient zum Ändern der dem Steuerring/Steuerschalter zugewiesenen Einstellungen.

- ① Drücken Sie [MENU/SET].
- ② Betätigen Sie ▲ ▼ ◀ ▶ zur Wahl des [Setup]-Menüs, und drücken Sie dann [MENU/SET].
- ③ Betätigen Sie ▲ ▼ zur Wahl von [Ring/Rad einstellen], und drücken Sie dann [MENU/SET].
- ④ Betätigen Sie ▲ ▼ zur Wahl von [(0)] (Steuerring) oder [(⊙)] (Steuerschalter), und drücken Sie dann [MENU/SET].
- ⑤ Betätigen Sie ▲ ▼ zur Wahl der gewünschten Einstellung, und drücken Sie dann [MENU/SET].

Die folgenden Einstellungen können zugewiesen werden:

- [Standardeinstellung]
- [Zoom]
- [Schritt-Zoom]
- [Belichtungsausgleich]
- [Bildverhält.]
- [Empfindlichkeit]
- [Weißabgleich]
- [Keine Einstellung] (nur Steuerring)

- ⑥ Drücken Sie [Q.MENU/↵]-Taste mehrmals.
 - Die jeweils zugewiesene Funktionseinstellung ist in allen Aufnahmemodi wirksam. In bestimmten Aufnahmemodi kann es jedoch vorkommen, dass die zugewiesene Funktion nicht arbeitet.

■ Gebrauch des Schnellmenüs

Mit Hilfe des Schnellmenüs können Sie während der Aufnahme mehrere häufig benötigte Menüposten rasch aufrufen und einstellen.

- ① Drücken Sie die [Q.MENU/↵]-Taste.
- ② Betätigen Sie ◀ ▶ zur Wahl des gewünschten Menüpostens.
 - Die angezeigten Menüposten und Einstellungen richten sich nach dem momentan gewählten Aufnahmemodus.
- ③ Drehen Sie den Steuerring oder den Steuerschalter, um die Einstellung wunschgemäß zu ändern.
- ④ Drücken Sie [MENU/SET].

Registrieren der gewünschten Funktionen in der [Fn]-Taste

Zum Zeitpunkt des Kaufs ist diese Funktion auf [Gitterlinien] eingestellt.

- 1 Drücken Sie [MENU/SET].**
- 2 Betätigen Sie $\blacktriangle \blacktriangledown \blacktriangleleft \blacktriangleright$ zur Wahl des [Setup]-Menüs, und drücken Sie dann [MENU/SET].**
- 3 Betätigen Sie $\blacktriangle \blacktriangledown$ zur Wahl von [Fn-Tasteneinstellung], und drücken Sie dann [MENU/SET].**
- 4 Betätigen Sie $\blacktriangle \blacktriangledown$ zur Wahl der Funktion, die registriert werden soll, und drücken Sie dann [MENU/SET].**

Aufnahmen von Bildern mit festgelegtem Bildausschnitt [Gitterlinien]

- 1 Drücken Sie die [Fn]-Taste.**
 - Wenn die Einstellung der [Fn]-Taste geändert wurde, wählen Sie [Gitterlinien] im [Setup]-Menü, und drücken Sie dann [MENU/SET].
- 2 Betätigen Sie $\blacktriangle \blacktriangledown$ zur Wahl der Art der Hilfslinien, die angezeigt werden sollen, und drücken Sie dann [MENU/SET].**
 - Wenn Sie die [DISP.]-Taste drücken, werden Erläuterungen und Beispiele des Bildausschnitts angezeigt.

■ Hilfslinien (Beispiele)

[Goldener Schnitt]

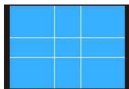

[Diagonale Linien]



[Strahlengang]



Anzeigen von Bildern

1 Drücken Sie die Wiedergabetaste (A).

- Sie können die Kamera im Wiedergabemodus einschalten, indem Sie die Wiedergabetaste bei ausgeschalteter Kamera gedrückt halten.

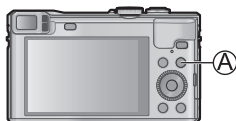

2 Betätigen Sie ◀▶ oder drehen Sie den Steuerschalter zur Markierung des Bilds, das angezeigt werden soll.

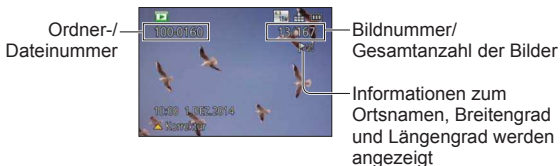

- Um ein Video wiederzugeben, markieren Sie ein mit dem Videosymbol gekennzeichnetes Bild und drücken dann ▲.

Löschen von Bildern

Gelöschte Bilder können nicht wiederhergestellt werden.

1 Drücken Sie die []-Taste (A), um das angezeigte Bild zu löschen.

2 Drücken Sie ◀ zur Wahl von [Ja], und drücken Sie dann [MENU/SET] (B).

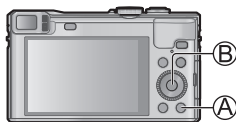

Was man mit der Wi-Fi®-Funktion machen kann

■ Verwendung eines Smartphones/Tablets zur Fernsteuerung der Kamera

Wenn Sie „Panasonic Image App“ auf Ihrem Smartphone/Tablet installieren, können Sie die Kamera damit fernsteuern und das Smartphone/Tablet zur Aufnahme und Wiedergabe verwenden. Außerdem können Sie Bilder in der Kamera auf das Smartphone/Tablet kopieren.

- Informationen zum Installieren von „Panasonic Image App“ und zu den grundlegenden Operationen am Smartphone/Tablet finden Sie in der „Wi-Fi® -Kurzanleitung“.



■ Senden von Bildern an ein Wi-Fi-kompatibles Gerät

Sie können Bilder an Ihrer Kamera auswählen und die markierten Bilder an ein Fernsehgerät, einen Drucker, einen PC usw. übertragen.



■ Automatisches Übertragen von Bildern [Smarte Übertragung]

Aufgenommene Bilder werden automatisch an einen PC, ein AV-Gerät oder einen Cloud-Ordner übertragen.



■ Gebrauch von WEB-Diensten

Über „LUMIX CLUB“ können Sie Standbilder und Videos an soziale Netzwerkdienste usw. senden. Um aufgenommene Bilder unmittelbar zu einem sozialen Netzwerkdienst hochzuladen, empfiehlt es sich, die betreffenden Bilder zunächst an Ihr Smartphone/Tablet zu senden und sie dann vom Smartphone/Tablet aus hochzuladen.



■ LUMIX CLUB

Wenn Sie dieses Gerät beim „LUMIX CLUB“ registrieren, können Sie Bilder zwischen den verwendeten Geräten synchronisieren oder diese Bilder an WEB-Dienste übertragen.

Einzelheiten hierzu finden Sie auf der nachstehend aufgeführten „LUMIX CLUB“-Website:

<http://lumixclub.panasonic.net/ger/c/>

Einzelheiten hierzu finden Sie in der „Bedienungsanleitung für erweiterte Funktionen (PDF-Format)“.

- Beim Senden von Bildern über ein mobiles Netzwerk können je nach den Details Ihres Vertrags hohe Gebühren für den Paket-Datenaustausch entstehen.
- Die Kamera arbeitet mit WPA- und WPA2-Verschlüsselung.
- In dieser Anleitung bezieht sich der Begriff „Smartphone“ sowohl auf Smartphones als auch auf Tablets, sofern keine besondere Unterscheidung zwischen diesen beiden Gerätearten erforderlich ist.

GPS-Funktionen

Bitte lesen Sie vor Inbetriebnahme der Kamera unbedingt die „Benutzerlizenz-Vereinbarung für die Ortsnamendaten“ (Bedienungsanleitung für erweiterte Funktionen).

Diese Kamera kann Informationen über den Ort, an dem ein Bild aufgenommen wurde, im Bild aufzeichnen. Die Kamera kann die Uhrzeit auch automatisch einstellen.

Verwendung der GPS-Funktion zur Ausführung der Positionierung

- 1 Drücken Sie [MENU/SET].**
- 2 Betätigen Sie ▲ ▼ ◀ ▶ zur Wahl des [GPS]-Menüs, und drücken Sie dann [MENU/SET].**
- 3 Betätigen Sie ▲ ▼ zur Wahl von [GPS-Einstel.], und drücken Sie dann [MENU/SET].**
- 4 Betätigen Sie ▲ ▼ zur Wahl von [ON], und drücken Sie dann [MENU/SET].**
 - Eine Meldung erscheint auf dem Bildschirm. Nachdem Sie den Inhalt der Meldung überprüft haben, drücken Sie [MENU/SET].

■ Hinweise zur GPS-Funktion

- Bei den mit diesem Gerät gemessenen Informationen handelt es sich lediglich um grobe Anhaltspunkte. Bitte nicht in professionellen Anwendungen verwenden.
- Unter Verwendung der GPS-Hilfsdaten kann die Positionierung schneller ausgeführt werden.

■ Bei Einstellung des Postens [GPS-Einstel.] auf [ON] arbeitet die GPS-Funktion selbst bei ausgeschalteter Kamera

- Elektromagnetische Wellen, die von der Kamera abgegeben werden, können Instrumente und Messgeräte in der Nähe beeinflussen. Beim Starten oder Landen eines Flugzeugs sowie an anderen Orten, an denen das Fotografieren untersagt ist, stellen Sie [Flugzeug-Modus] auf [ON], und schalten Sie die Kamera dann aus.
- Bei Einstellung von [GPS-Einstel.] auf [ON] und von [Flugzeug-Modus] auf [OFF] entlädt sich der Akku selbst bei ausgeschalteter Kamera.

■ Bei Verwendung im Ausland

- In China sowie in Grenzgebieten von Nachbarländern Chinas arbeitet die GPS-Funktion möglicherweise nicht. (Stand: Januar 2014)
- In bestimmten Ländern oder Regionen wird der Gebrauch von GPS und damit zusammenhängenden Technologien möglicherweise reguliert.

Lesen der Bedienungsanleitung (PDF-Format)

Detailliertere Anweisungen zur Bedienung dieser Kamera finden Sie in der „Bedienungsanleitung für erweiterte Funktionen (PDF-Format)“ auf der mitgelieferten CD-ROM. Bitte installieren Sie diese Datei auf Ihrem PC, um sie zu lesen.

■ Für Windows

1 Schalten Sie den PC ein, und legen Sie die mitgelieferte CD-ROM mit der Bedienungsanleitung in das CD-ROM-Laufwerk des PC ein.

2 Klicken Sie auf [Bedienungsanleitung].

3 Wählen Sie die gewünschte Sprache, und klicken Sie dann zur Installation auf [Bedienungsanleitung].

Ⓐ Für Rückkehr zum Installationsmenü.

4 Doppelklicken Sie auf das Symbol der „Bedienungsanleitung“ auf dem Desktop.

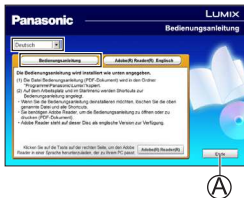

■ Wenn die Bedienungsanleitung (PDF-Format) nicht geöffnet werden kann
Zum Lesen oder Ausdrucken der Bedienungsanleitung (PDF-Format) wird Adobe Acrobat Reader 5.0 bzw. eine neuere Version oder Adobe Reader 7.0 bzw. eine neuere Version benötigt.

- Von der nachstehend aufgeführten Website können Sie eine für Ihr Betriebssystem geeignete Version von Adobe Reader herunterladen:
<http://get.adobe.com/reader/otherversions/>

■ Für Mac

① Schalten Sie den PC ein, und legen Sie die mitgelieferte CD-ROM mit der Bedienungsanleitung in das CD-ROM-Laufwerk ein.

② Öffnen Sie den Ordner „Manual“ auf der CD-ROM, und kopieren Sie die PDF-Datei in der gewünschten Sprache in diesem Ordner.

③ Doppelklicken Sie auf die PDF-Datei, um sie zu öffnen.

Mitgelieferte Software

Die mitgelieferte CD-ROM enthält die nachstehend aufgeführte Software. Installieren Sie die Software vor dem Gebrauch auf Ihrem PC.

Einzelheiten zu Betriebsumgebung und Gebrauch finden Sie in der „Bedienungsanleitung für erweiterte Funktionen“ (PDF-Format) bzw. in den Handbüchern jeder Software.

- PHOTOfunSTUDIO / LoiLoScope sind nicht mit Mac kompatibel.

PHOTOfunSTUDIO 9.3 PE	Bilder können mit einem PC erfasst und dann an diesem angezeigt, organisiert, ausgedruckt usw. werden. Außerdem können Standbilder korrigiert und Videos bearbeitet werden. <ul style="list-style-type: none">• Kompatible Betriebssysteme: Windows 8.1 / 8 / 7 / Vista / XP
LoiLoScope (30-Tage- Probeversion)	Sie können Videos bequem bearbeiten. Damit wird lediglich ein Shortcut zu der Website für das Herunterladen einer Probeversion installiert. Für Einzelheiten zur Verwendung von LoiLoScope laden Sie bitte zunächst das Handbuch von der folgenden Website herunter, und schlagen Sie dann darin nach: http://loilo.tv/product/20/ <ul style="list-style-type: none">• Kompatible Betriebssysteme: Windows 8.1 / 8 / 7 / Vista / XP

Installieren der mitgelieferten Software

Vorbereitungen:

- Überprüfen Sie die Spezifikationen und Betriebsumgebung Ihres PC für jede einzelne Software.
- Beenden Sie alle momentan laufenden Anwendungen, bevor Sie die CD-ROM (mitgeliefert) in das Laufwerk einlegen.

■ Für Windows

1 Legen Sie die CD-ROM mit der mitgelieferten Software in das CD-ROM-Laufwerk ein.

2 Wenn das Installationsmenü erscheint, klicken Sie auf [Anwendungen].

3 Klicken Sie auf [Empfohlene Installation].

- Folgen Sie den Anweisungen zur Installation, die auf dem Bildschirm erscheinen.
- Die jeweils mit Ihrem PC kompatible Software wird installiert.

Herunterladen von SILKYPIX Developer Studio SE

Diese Software dient zur Entwicklung und Bearbeitung von RAW-Dateibildern. Die bearbeiteten Bilder werden anschließend in einem Dateiformat wie JPEG oder TIFF gespeichert, das an einem PC usw. angezeigt werden kann.

Sie können SILKYPIX Developer Studio SE von der Website herunterladen und auf Ihrem PC installieren. (Diese Software ist nicht auf der mitgelieferten CD-ROM enthalten.)

<http://www.isl.co.jp/SILKYPIX/german/p/>

- Kompatible Betriebssysteme: Windows 8.1 / 8 / 7 / Vista / XP
Mac OS X (10.5 bis 10.9)
- Einzelheiten zum Gebrauch von SILKYPIX Developer Studio SE finden Sie in der „Hilfe“ oder auf der nachstehend aufgeführten Unterstützungs-Website von Ichikawa Soft Laboratory.
- Um die Software herunterladen zu können, muss der PC mit dem Internet verbunden sein.
- In bestimmten Datenaustausch-Umgebungen kann es vorkommen, dass das Herunterladen der Software längere Zeit beansprucht.

Kopieren von Standbildern und Videos

1 Schalten Sie die Kamera und den PC ein, und verbinden Sie sie dann über das USB-Kabel (mitgeliefert).

- Verwenden Sie kein anderes als das mitgelieferte USB-Kabel oder ein Original-USB-Kabel von Panasonic (DMW-USBC1: separat erhältlich). Durch den Gebrauch anderer als der oben angegebenen Kabel kann eine Funktionsstörung verursacht werden.

2 Betätigen Sie ▲ ▼ an der Kamera zur Wahl von [PC], und drücken Sie dann [MENU/SET].

3 Kopieren Sie Bilder in Ihren PC.

- Für Windows
Verwenden Sie „PHOTOfunSTUDIO“.
- Für Mac
Kopieren Sie die im Ordner „DCIM“ enthaltenen Bilddateien (außer AVCHD-Videos).

4 Brechen Sie die Verbindung ab, und trennen Sie dann das USB-Kabel ab.

Störungsbeseitigung

Versuchen Sie zunächst, die Störung anhand der unten aufgeführten Maßnahmen zu beseitigen.

Falls sich das Problem auf diese Weise nicht beseitigen lässt, kann möglicherweise Abhilfe geschaffen werden, indem die Funktion [Reset] des [Setup]-Menüs ausgeführt wird.

Die Ladelampe blinkt.

- Der Ladevorgang wurde an einem sehr heißen oder kalten Ort ausgeführt.
→ **Schließen Sie das USB-Kabel (mitgeliefert) erneut an, und führen Sie den Ladevorgang dann erneut an einem Ort aus, an dem Umgebungstemperatur zwischen 10 °C und 30 °C liegt (diese Temperaturbedingungen gelten auch für den Akku selbst).**
- Wenn die Spannungsversorgungs-Kapazität des PC zu niedrig ist, kann der Ladevorgang nicht ausgeführt werden.

Der untere rechte Bereich der aufgenommenen Bilder erscheint dunkel, oder die Farben wirken unnatürlich.

- Ihr Finger blockiert den Blitz.
→ Vergewissern Sie sich, dass Sie die Kamera richtig halten. (→19)

Bei Aufnahmen unter Leuchtstofflampen- oder LED-Lampen-Beleuchtung können sich Streifen oder Flackern in den Bildern bemerkbar machen.

- Dieses Phänomen ist für die MOS-Sensoren charakteristisch, die als Aufnahmesensoren dieser Kamera arbeiten. Dabei handelt es sich jedoch nicht um eine Funktionsstörung.

Ich möchte Bilder unmittelbar nach ihrer Aufnahme zu einem sozialen Netzwerkdienst hochladen. Wie kann ich das machen?

- Es empfiehlt sich, die Bilder zunächst an Ihr Smartphone zu senden und dann von diesem aus hochzuladen.

Beim Herstellen der Verbindung zu meinem Windows 8-PC tritt ein Problem auf. Der Benutzername und das Passwort werden nicht erkannt.

- Abhängig von der Version des Betriebssystems, z. B. bei Windows 8, gibt es zwei Arten von Benutzerkonto (lokales Konto/Microsoft-Konto). Achten Sie darauf, den Benutzernamen und das Passwort für das lokale Konto zu verwenden. Falls Sie noch kein lokales Konto eingerichtet haben, erstellen Sie bitte ein solches.

Störungsbeseitigung

Die Wi-Fi-Verbindung erkennt meinen PC nicht.

- In der Standardeinstellung verwendet die Wi-Fi-Verbindung den Standard-Arbeitsgruppennamen „WORKGROUP“. Falls der Name der Arbeitsgruppe geändert wurde, wird er nicht erkannt. Wählen Sie zunächst [PC-Verbindung] und dann [Änderung des Namens der Arbeitsgruppe] im [Wi-Fi-Setup]-Menü, um den Arbeitsgruppennamen dem an Ihrem PC verwendeten Namen anzupassen.



Die GPS-Statusanzeige leuchtet bei ausgeschalteter Kamera.

- Der Posten [GPS-Einstel.] ist auf [ON] eingestellt.
- Die von dieser Kamera erzeugten elektromagnetischen Wellen können Instrumente und Messgeräte beeinflussen. An Bord eines Flugzeugs (beim Starten und Landen) sowie an anderen Orten, an denen das Fotografieren untersagt ist, stellen Sie [Flugzeug-Modus] auf [ON], und schalten Sie die Kamera dann aus.

Der Positionierungsvorgang beansprucht lange Zeit.

- Bei der erstmaligen Inbetriebnahme der Kamera oder nach längerem Nichtgebrauch kann es vorkommen, dass die Positionierung mehrere Minuten beansprucht.
 - Normalerweise beansprucht der Positionierungsvorgang weniger als 2 Minuten, doch kann es abhängig vom Aufnahmeort und den Umgebungsbedingungen vorkommen, dass die Positionierung länger dauert, da sich die Positionen der GPS-Satelliten ständig ändern.
- Die Positionierung kann schneller ausgeführt werden, wenn Sie GPS-Hilfsdaten unter Verwendung des „GPS Assist Tool“ auf die Kamera herunterladen.
- In einer Umgebung, in der die Signale der GPS-Satelliten nur schwer empfangen werden können, dauert die Positionierung längere Zeit.

Die Ortsnamen-Informationen stimmen nicht mit dem Aufnahmeort überein.

- Unmittelbar nach dem Einschalten der Kamera oder wenn ein anderes GPS-Symbol als  angezeigt wird, kann es vorkommen, dass die in der Kamera aufgezeichneten Ortsnamen-Informationen beträchtlich von der aktuellen Position abweichen.
- Wenn das Zeichen  für die Ortsnamen-Informationen angezeigt wird, können Sie die Informationen auf einen anderen Kandidaten ändern, bevor Sie mit der Aufnahme beginnen. Sie können den in einem Bild aufgezeichneten Namen eines Ortes oder Wahrzeichens bearbeiten.

Einzelheiten hierzu finden Sie in der „Bedienungsanleitung für erweiterte Funktionen (PDF-Format)“.

Technische Daten

Digital-Kamera: Informationen für Ihre Sicherheit

Spannungsversorgung	5 V Gleichspannung
Leistungsaufnahme	1,7 W (Bei Aufnahme mit LCD-Monitor) 1,1 W (Bei Wiedergabe mit LCD-Monitor)
Effektive Pixel der Kamera	18.100.000 Pixel
Bildsensor	1/2,3-Zoll-MOS-Sensor, Gesamtanzahl der Pixel: 18.900.000 Pixel Primärfarbenfilter
Objektiv	Optischer 30x-Zoom f=4,3 mm bis 129,0 mm (35-mm-Filmkamera-Äquivalent: 24 mm bis 720 mm) / max. Weitwinkelposition: F3.3 bis F8.0 max. Teleposition: F6.4 bis F8.0
Bildstabilisator	Optisches Verfahren
Fokussierbereich	
AF	50 cm (max. Weitwinkelposition) / 200 cm (max. Teleposition) bis ∞
AF Makro / Intelligente Automatik / Video / MF	3 cm (max. Weitwinkelposition) / 200 cm (max. Teleposition) bis ∞
Szenenmodus	Die oben aufgelisteten Fokussierbereiche richten sich nach dem jeweils gewählten Szenenmodus.
Verschlussystem	Elektronischer Verschluss + mechanischer Verschluss
Verschlusszeit	4 Sekunden bis 1/2000 Sekunden [Sternenhimmel]-Modus: 15 Sekunden, 30 Sekunden
Minimale Beleuchtungsstärke	Ca. 10 lx (Bei Verwendung der Funktion „i wenig Licht“ beträgt die Verschlusszeit 1/25 Sekunden.)

Technische Daten

Belichtung (AE)	Programm-Belichtungsautomatik (P) / Belichtungsautomatik mit Blendenpriorität (A) / Belichtungsautomatik mit Verschlusszeitenpriorität (S) / Manuelle Belichtung (M)
Messmethode	[Mehrfeld-Messung] / [Mittenbetont] / [Spot]
LCD-Monitor	3,0-Zoll-TFT-LCD (3:2) (ca. 921.600 Bildpunkte)
Sucher	Farb-LCD-Sucher (ca. 200.000 Bildpunkte) (mit Dioptrienkorrektur -4 bis +4 Dioptrien)
Mikrofone	Stereo
Lautsprecher	Monaural
Speichermedien	Interner Speicher (ca. 12 MB) SD-Speicherkarte / SDHC-Speicherkarte / SDXC-Speicherkarte
Aufnahmedateiformat	
Standbilder	RAW / JPEG (basiert auf Design rule for Camera File system, auf Grundlage der Norm Exif 2.3 / DPOF-kompatibel) / MPO
Videos	AVCHD / MP4
Audiokomprimierungs- Format	AVCHD: Dolby® Digital (2 Kanäle) MP4: AAC (2 Kanäle)
Schnittstelle	
Digital	USB 2.0 (HighSpeed) Daten vom PC können nicht unter Verwendung des USB-Kabels in die Kamera geschrieben werden.
Analog-Video	NTSC / PAL FBAS (Umschaltung über Menü)
Audio	Audio-Line-Ausgang (monaural)
Buchsen	HDMI: Mikro-HDMI Typ D AV OUT/DIGITAL: Spezialbuchse (8-polig)
Abmessungen	Ca. 110,6 mm (B) x 64,3 mm (H) x 34,4 mm (T) (ausschließlich hervorstehender Teile)

Masse	Mit Karte und Akku: Ca. 240 g Ausschl. Karte und Akku: Ca. 214 g
Betriebstemperatur	0 °C bis 40 °C
Betriebsluftfeuchtigkeit	10%RH bis 80%RH

Wi-Fi

Erfüllte Norm	IEEE 802.11b/g/n (Standard-WLAN-Protokoll)
Verwendeter Frequenzbereich (Mittelfrequenz)	2412 MHz bis 2462 MHz (Kanal 1 bis Kanal 11)
Verschlüsselungsmethode	Wi-Fi-kompatible WPA™ / WPA2™
Zugriffsmethode	Infrastrukturmodus

NFC

Erfüllte Norm	ISO / IEC 18092 NFC-F (Passiv-Modus)
----------------------	--------------------------------------

Netzadapter

(Panasonic VSK0772): Informationen für Ihre Sicherheit

Eingangsleistung	~ 110 V bis 240 V, 50/60 Hz, 0,2 A
Ausgangsleistung	--- 5 V, 800 mA

Akku (Lithium-Ionen-Typ)

(Panasonic DMW-BCM13E): Informationen für Ihre Sicherheit

Spannung / Kapazität	3,6 V / 1250 mAh
-----------------------------	------------------

Änderungen der technischen Daten bleiben jederzeit vorbehalten.

- SDXC Logo ist ein Markenzeichen von SD-3C, LLC.
- HDMI, das HDMI-Logo und "High-Definition Multimedia Interface" sind Marken bzw. eingetragene Marken von HDMI Licensing LLC in den USA und anderen Ländern.
- Bei HDAVI Control™ handelt es sich um eine Marke von Panasonic Corporation.
- "AVCHD", "AVCHD Progressive" und das "AVCHD Progressive"-Logo sind Marken der Panasonic Corporation und Sony Corporation.
- In Lizenz von Dolby Laboratories gefertigt. Dolby und das Doppel-D-Symbol sind Warenzeichen von Dolby Laboratories.
- Windows und Windows Vista sind eingetragene Marken bzw. Marken der Microsoft Corporation in den Vereinigten Staaten und/oder anderen Ländern.
- Mac und Mac OS sind Marken von Apple Inc., die in den Vereinigten Staaten und anderen Ländern eingetragen sind.
- QuickTime und das QuickTime-Logo sind Warenzeichen bzw. eingetragene Warenzeichen der Apple Inc., die mit Lizenz genutzt werden.
- Beim Wi-Fi CERTIFIED-Logo handelt es sich um eine Zertifikationsmarke der Wi-Fi Alliance.
- Bei der Wi-Fi Protected Setup-Marke handelt es sich um eine Marke der Wi-Fi Alliance.
- Bei "Wi-Fi", "Wi-Fi Protected Setup", "Wi-Fi Direct", "WPA" und "WPA2" handelt es sich um Marken bzw. eingetragene Marken der Wi-Fi Alliance.
- DLNA, the DLNA Logo and DLNA CERTIFIED are trademarks, service marks, or certification marks of the Digital Living Network Alliance.
- Dieses Produkt verwendet "DynaFont" der DynaComware Corporation. DynaFont ist ein eingetragenes Warenzeichen der DynaComware Taiwan Inc.
- Bei allen sonstigen in dieser Anleitung erwähnten Firmennamen und Produktbezeichnungen handelt es sich um Marken bzw. eingetragene Marken der betreffenden Unternehmen.



Manufactured by: Panasonic Corporation
Kadoma, Osaka, Japan
Importer for Europe: Panasonic Marketing Europe GmbH
Panasonic Testing Centre
Winsbergring 15, 22525 Hamburg, Germany



Panasonic Corporation
Web Site: <http://panasonic.net>

© Panasonic Corporation 2014