

Tech Line

B-9

Micro-HiFi-System with iPod Docking-Station



7721.177

Bedienungsanleitung; Seite 1

Mode d'emploi; page 21

Istruzioni per l'uso; pagina 41





Tech Line Micro-HiFi-System mit iPod-Docking-Station B-9

Gratulation!

Mit diesem Gerät haben Sie ein Qualitätsprodukt erworben, welches mit grösster Sorgfalt hergestellt wurde.

Es wird Ihnen bei richtiger Pflege während Jahren gute Dienste erweisen.

Vor der ersten Inbetriebnahme bitten wir Sie jedoch, die vorliegende Bedienungsanleitung gut durchzulesen und vor allem die Sicherheitshinweise am Schluss der Anleitung genau zu beachten.

Personen, die mit der Bedienungsanleitung nicht vertraut sind, dürfen das Gerät nicht benutzen.

INHALTSVERZEICHNIS:

1. BEDIENELEMENTE	Gerät	Seite 2
	Fernbedienung	4
2. VORBEREITUNG	Anlage aufstellen	6
	Stromanschluss	6
	Uhrzeit / Uhr stellen	6
	Weckfunktion / Weckzeit stellen (Timer)	7
3. INBETRIEBNAHME	Gerät ein-/ausschalten	8
	Musikquelle wählen: Radio, CD, iPod und Card-USB	8
	Lautstärke und Ton einstellen	8
	Radio-Betrieb	8
	Radio-Sender speichern	9
	CD-Wiedergabe starten/stoppen	9
	CD-Titel auswählen	9
	MP3-CD-Wiedergabe starten/stoppen	10
	MP3-CD-Titel auswählen	10
	MP3-CD-Album auswählen	10
	MP3-CD-Titel anzeigen	10
	MP3-CD-Titel nach Name auswählen	11
	MP3-CD-Album auswählen	11
	Informationen zu MP3	12
	Programmierte CD-Wiedergabe	12
	Wiederholfunktion (REPEAT)	13
	Zufallswiedergabe (RANDOM)	13
	Antischock-Funktion «ESP»	13
4. ANSCHLÜSSE	iPod anschliessen	14
	MP3-Flash-Player oder SD-Card anschliessen und wiedergeben	16
	Kopfhörer anschliessen	17
5. FEHLFUNKTIONEN	Fehlfunktionen durch elektrostatische Entladungen	17
6. ALLG. INFORMATIONEN	Pflege und Unterhalt, Compact Discs	17
7. TECHNISCHE DATEN		18
8. ENTSORGUNG		18
9. SICHERHEITSHINWEISE		19



Deutsch

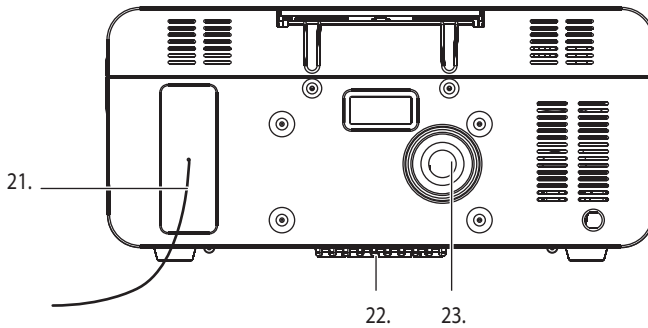
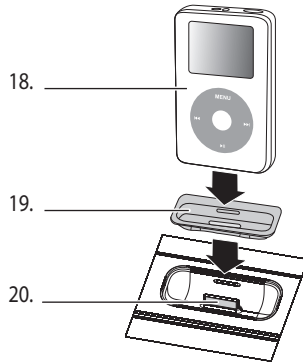
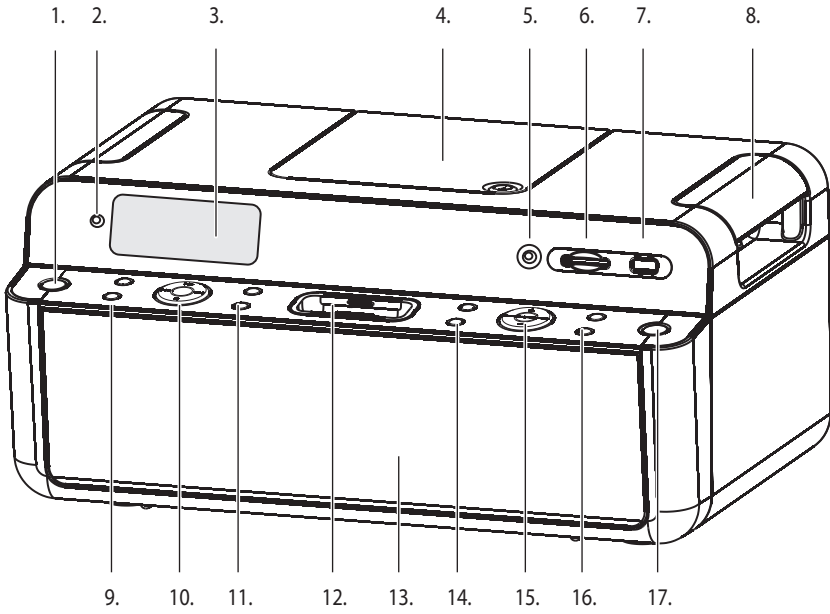



BEDIENELEMENTE

Vorderseite:

- | | |
|---------------------|--|
| 1. STANDBY | Ein-/Aus-Schalter |
| 2. IR | Fernbedienungsempfänger |
| 3. LCD-Anzeige | |
| 4. CD-Fach | |
| 5. Phones | Kopfhörerbuchse 3.5 mm |
| 6. SD/MMC Card | Einschub für SD-/MMC-Karten |
| 7. USB | USB-Anschluss für Flash-MP3-Spieler |
| 8. Traggriff | |
| 9. TIMER | Weckfunktion |
| EQ | Equalizer |
| 10. ►►► | Wiedergabe- und Pause-Taste (für iPod und CD-Spieler) |
| ◄◄◄ | An Anfang von Stück springen (1x drücken), vorhergehendes Stück (mehrmals drücken) |
| ◄◄ | Rücklauf (Taste gedrückt halten) |
| ►► | Zum nächsten Stück springen |
| ■ | Schneller Vorlauf (Taste gedrückt halten) |
| 11. REPEAT | Stoppaste |
| MEMORY / CLOCK | Wiederholfunktion |
| TUNING | Speichertaste für Radio (kurz drücken) / Uhr stellen (Taste 3 Sek. gedrückt halten) |
| 12. Docking-Station | Suchlauf vorwärts (Radio) |
| 13. Lautsprecher | Anschluss für iPod |
| 14. PRE / UP | Sendersuchlauf (Radio) vorwärts / Ordner aufwärts blättern (iPod und MP3-CD) |
| PRE / DOWN | Sendersuchlauf (Radio) abwärts / Ordner abwärts blättern (iPod und MP3-CD) |
| 15. VOLUME + | Lautstärke höher |
| VOLUME - | Lautstärke leiser |
| 16. BAND | Umschaltung zwischen UKW (FM) und Mittelwelle (MW) |
| 17. FUNCTION | Umschaltung zwischen Tuner (=Radio), CD, iPod, und CARD-USB
(nicht im Lieferumfang) |
| 18. iPod | |
| 19. Dock-Adapter | Adapter zwischen Gerät und iPod (nicht im Lieferumfang) |
| 20. iPod-Anschluss | |

Deutsch

Rück- und Unterseite:

21. UKW-Wurfantenne
22. Subwoofer Basslautsprecher
23. Bassreflexöffnung

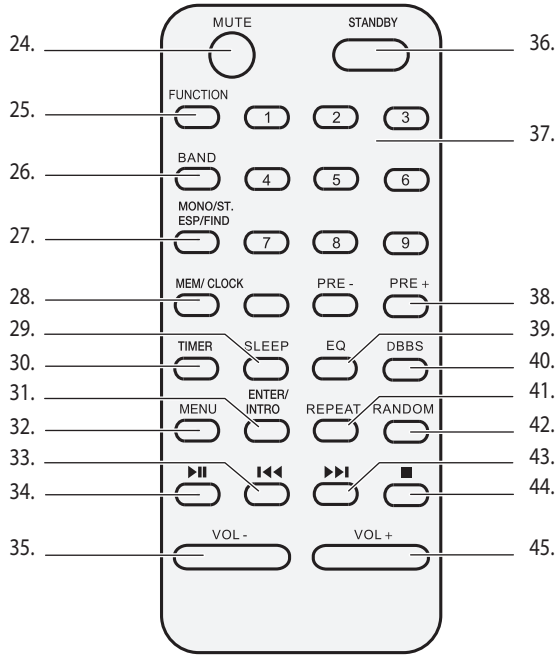



BEDIENELEMENTE

Fernbedienung:

- | | |
|-----------------------------|--|
| 24. MUTE | Stummschaltung (schaltet Ton aus und wieder ein) |
| 25. FUNCTION | Umschaltung zwischen Tuner (=Radio), CD, iPod, und CARD-USB |
| 26. BAND | Umschaltung zwischen UKW (FM) und Mittelwelle (MW) |
| 27. MONO / ST
ESP / FIND | Mono-Stereo-Umschaltung
ESP (Electronic Shock Protection) ein-/ausschalten / Titel suchen auf MP3-CD's |
| 28. MEM / CLOCK | Speichertaste für Radio (kurz drücken) / Uhr stellen (Taste 3 Sek. gedrückt halten) |
| 29. SLEEP | Einschlaf-Funktion (schaltet Gerät automatisch aus; in 10 Min.-Schritten einstellbar) |
| 30. TIMER | Weckfunktion |
| 31. ENTER / INTRO | Eingabetaste / Anspielfunktion (Lied wird 10 Sek. lang gespielt) |
| 32. MENU | Menutaste für iPod |
| 33. ◀◀ | An Anfang von Stück springen (1x drücken), vorhergehendes Stück (mehrmals drücken) |
| 34. ▶▶ | Wiedergabe- und Pause-Taste (für iPod und CD-Spieler) |
| 35. VOLUME - | Lautstärke leiser |
| 36. STANDBY | Ein-/Aus-Schalter |
| 37. 0-9 | Zehnertastatur |
| 38. PRE /+
PRE / - | Sendersuchlauf (Radio) vorwärts / Ordner aufwärts blättern (iPod und MP3-CD)
Sendersuchlauf (Radio) abwärts / Ordner abwärts blättern (iPod und MP3-CD) |
| 39. EQ | Equalizer einstellen |
| 40. DBBS | Dynamic Bass Boost System (Bassverstärkung) |
| 41. REPEAT | Wiederholfunktion (CD/MP3) |
| 42. RANDOM | Zufallswiedergabe (CD/MP3) |
| 43. ▶▶■ | Zum nächsten Stück springen
Schneller Vorlauf (Taste gedrückt halten) |
| 44. ■ | Stoptaste |
| 45. VOLUME + | Lautstärke höher |



VORBEREITUNG

Sicherheitshinweise

- Beachten Sie vor der Inbetriebnahme die Sicherheitshinweise auf Seite 19.

Deutsch

Anlage aufstellen

- Gerät auf eine stabile Unterlage stellen. Beachten Sie die Sicherheitshinweise auf Seite 19.
- Achten Sie darauf, dass nach oben mindestens 15 cm freier Raum für die CD-Türe vorhanden ist.

Stromanschluss

- Netzkabel an der Netzsteckdose (230 V) einstecken (kontrollieren, ob die Netzspannung mit der Angabe auf dem Typenschild übereinstimmt).
- Bei längerem Nichtgebrauch z.B. während den Ferien, immer Netzstecker ziehen (Stromsparen).
- Fernbedienung: Deckel des Batteriefaches auf der Unterseite öffnen. Zwei 1.5-V-Batterien (Größe LR03 / AAA; nicht im Lieferumfang enthalten) einlegen. Auf richtige Polarität achten (siehe Angaben in Batteriefach)!
- Deckel wieder schliessen.

Uhrzeit / Uhr stellen

Die Uhrzeit wird mit der LCD-Anzeige (3.) angezeigt und muss bei der ersten Inbetriebnahme eingestellt werden.

- Um die Uhrzeit einzustellen, Gerät mit der STANDBY-Taste (1.) ausschalten.
- Taste «MEMORY/CLOCK» (11.) 3 Sekunden lang gedrückt halten. In der Anzeige blinkt 24 HOURS.
- Mit «◀◀◀»- oder «▶▶▶»-Taste (10.) zwischen 24- oder 12 Std.-Anzeige wählen und mit Taste «MEMORY/CLOCK» (11.) bestätigen. In der Anzeige erscheint 00:00 (die ersten beiden Ziffern blinken).
- Mit «◀◀◀»- oder «▶▶▶»-Taste (10.) die Stunde einstellen und mit Taste «MEMORY/CLOCK» (11.) bestätigen. In der Anzeige erscheint z.B. 20:00 (die letzten beiden Ziffern blinken).
- Mit «◀◀◀»- oder «▶▶▶»-Taste (10.) die Minute einstellen und mit Taste «MEMORY/CLOCK» (11.) bestätigen. In der Anzeige erscheint die eingestellte Uhrzeit, z.B. 20:15.





Hinweis:

- Wird innert 5 Sekunden keine Taste gedrückt, verlässt das Gerät den Zeiteinstellungs-Modus automatisch. Programmiervorgang wiederholen.
- Nach einem Stromausfall wird die Uhrzeit gelöscht.







Weckfunktion / Weckzeit stellen (Timer)













Mit dem Timer kann das Gerät automatisch ein- und wieder ausgeschaltet werden.

- Gerät mit der STANDBY-Taste ausschalten.
- Um die Weckzeit einzustellen Taste «TIMER» (30.) auf der Fernbedienung 1 Sekunde lang drücken. In der Anzeige erscheint  und  (die ersten beiden Ziffern blinken).
- Mit  oder  (10.) die Weckzeit-Stunde einstellen. Mit Taste «TIMER» (30.) auf der Fernbedienung bestätigen. In der Anzeige erscheint z.B.  (die letzten beiden Ziffern blinken).



- Mit  oder  (10.) die Minute einstellen und mit Taste «TIMER» (30.) bestätigen. In der Anzeige erscheint die eingestellte Uhrzeit, z.B. . In der Anzeige erscheint  und  (die ersten beiden Ziffern blinken).



- Mit  oder  (10.) die Ausschalt-Stunde einstellen. Mit Taste «TIMER» (30.) auf der Fernbedienung bestätigen. In der Anzeige erscheint z.B.  (die letzten beiden Ziffern blinken).
- Mit  oder  (10.) die Minute einstellen und mit Taste «TIMER» (30.) auf der Fernbedienung bestätigen. In der Anzeige erscheint TUNER.
- Mit  oder  (10.) den gewünschten Modus wählen (TUNER = Radio, CD oder iPod) und mit Taste «TIMER» (30.) auf der Fernbedienung bestätigen. In der Anzeige erscheint die Wecklautstärke, z.B. .
- Mit  oder  (10.) Wecklautstärke wählen und mit Taste «TIMER» (30.) auf der Fernbedienung bestätigen. Die Einstellungen werden nacheinander angezeigt. Anschliessend erscheint die Uhrzeit und ein Uhrsymbol .
- Das Gerät schaltet sich zur gewünschten Zeit ein und startet mit CD-Wiedergabe oder schaltet den zuletzt gehörten Radiosender ein. Nach Erreichen der Ausschaltzeit schaltet sich die Anlage wieder aus. Dieser Vorgang wird täglich wiederholt.
- Timer ausschalten durch Drücken der «TIMER»-Taste auf dem Gerät oder auf der Fernbedienung. Das Uhrsymbol  erlischt. Die Programmierung bleibt im Speicher erhalten und kann durch erneutes Drücken der «TIMER»-Taste jederzeit wieder aktiviert werden.

Hinweis:

- Wird innert 5 Sekunden keine Taste gedrückt, verlässt das Gerät automatisch den Programmiermodus.
- Nach einem Stromausfall wird die Weckzeit gelöscht.
- Bei einer fehlerhaften Einstellung wird ERROR angezeigt.



INBETRIEBNAHME

Gerät ein-/ausschalten

- Das Gerät durch Drücken der grossen «STANDBY»-Taste einschalten. Die blaue Beleuchtung schaltet sich ein und in der Anzeige wird kurz HELLO angezeigt. Anschliessend schaltet sich das Gerät in den zuletzt gewählten Zustand, z.B. Radio.
- Durch erneutes Drücken der «STANDBY»-Taste Gerät wieder ausschalten. Die blaue Beleuchtung schaltet aus und in der Anzeige wird zuerst 0000 BYE und dann die Uhrzeit angezeigt, z.B. 20:15.

Deutsch

Musikquelle wählen: Radio, CD, iPod und Card-USB

- Durch wiederholtes Drücken der Taste «FUNCTION» kann zwischen den verschiedenen Musikquellen ausgewählt werden. Die Möglichkeiten:
 - TUNER = Radio-Betrieb
 - CD = CD-Betrieb
 - iPod = iPod-Betrieb
 - CARD-USB = MP3-Betrieb: Wiedergabe ab MP3-Player (an USB-Buchse 7. angeschlossen), oder ab SD-Card (in Einschub 6.)
- Die letzte Betriebsart wird beim Ausschalten gespeichert und nach dem Wiedereinschalten automatisch wieder eingestellt, z.B. Radio.

Lautstärke und Ton einstellen

- Mit dem Regler «VOLUME -/+» kann die Lautstärke leiser oder lauter gestellt werden. Die Lautstärke wird gespeichert und wird beim Wiedereinschalten des Gerätes automatisch wieder eingestellt.
- Mit der Taste «MUTE» (auf Fernbedienung) wird der Ton stummgeschaltet, z.B. während eines Telefonats. Durch erneutes Drücken wird der Ton wieder eingeschaltet.
- Durch wiederholtes Drücken der Taste «EQ» (39.) (=Equalizer; auf Fernbedienung) können die verschiedenen vorprogrammierten Tonprogramme abgerufen werden: ROCK, POP, JAZZ, PASS (=Neutralstellung) und CLASSIC.

Radio-Betrieb

- Gerät mit «STANDBY»-Taste einschalten.
- «FUNCTION»-Taste so oft drücken, bis TUNER angezeigt wird.
- Mit Taste «BAND» (16.) gewünschten Wellenbereich wählen («FM» für UKW oder «MW» für Mittelwelle).
- Bei UKW-Betrieb kann der Empfang von schwachen Signalen durch Ausrichten der UKW-Wurfantenne (21.) auf der Rückseite, verbessert werden.
- «◀◀»- oder «▶▶»-Taste (10.) während 2 Sekunden gedrückt halten, um den automatischen Sendersuchlauf zu starten. Sobald ein Sender gefunden wird, haltet der Suchlauf an und Sie hören den Sender. In der Anzeige wird die Frequenz angezeigt, z.B. FM 103.50. Bei Stereo-Sendern erscheint oben in der Anzeige das Symbol (ST). Bei schwachem Signal kann der Stereo-Empfang rauschen. Schalten Sie in diesem Falle auf Mono (Taste «MONO/ST» (27.) auf der Fernbedienung drücken).
- Durch erneutes Gedrückthalten der «◀◀»- oder «▶▶»-Taste (10.) wird der Sendersuchlauf neu gestartet.
- Durch kurzes Drücken der «◀◀»- oder «▶▶»-Taste (10.), kann auch der Sender schrittweise abgestimmt werden (= manuelle Abstimmung).





Radio-Sender speichern

- Sender suchen.
- Taste «MEMORY/CLOCK» (11.) kurz drücken. In der Anzeige erscheint «MEMORY» und oben in der Mitte blinkt der erste, freie Speicherplatz, z.B. 01.
- Mit den beiden Tasten «◀◀◀»- oder «▶▶▶» den gewünschten Speicherplatz wählen, z.B. 05 und mit «MEMORY/CLOCK» (11.) bestätigen. Der Sender ist gespeichert.
- Um weitere Sender zu speichern, Vorgang wiederholen. Es können bis zu 30 Sender gespeichert werden (bei Mittelwelle 10).
- Mit den beiden Tasten «PRE →» oder «PRE +» (auf der Fernbedienung) kann durch den Speicher geblättert werden, um den gewünschten Sender zu hören.

CD-Wiedergabe starten/stoppen

- Gerät mit «STANDBY»-Taste einschalten.
- «FUNCTION»-Taste so oft drücken, bis CD angezeigt wird.
- CD-Fach öffnen (auf Markierung vorne rechts auf dem Deckel drücken).
- Bei der ersten Inbetriebnahme den Schutzkarton aus dem Schacht nehmen.
Tipp: Bewahren Sie diesen für einen späteren Transport auf (z.B. bei Umzug).
- CD einlegen (Beschriftung nach oben). Es können auch Mini-CD's mit 8 cm Durchmesser abgespielt werden.
- CD-Fach schliessen.
- Mit PLAY/PAUSE-Taste «▶▶▶» Wiedergabe starten. Die CD wird eingelesen und in der LCD-Anzeige blinkt zuerst «CD-READ». Anschliessend erfolgt die CD-Wiedergabe (in der Anzeige erscheinen «Cd», die Stücknummer und die Spielzeit).
- Der CD-Player spielt bis zum Ende der CD und stoppt dann automatisch.
- Mit PLAY/PAUSE-Taste «▶▶▶» Wiedergabe unterbrechen. Durch erneutes Drücken weiterspielen.
- Mit der Stopp-Taste «■» Wiedergabe stoppen.
- CD-Fach mit «OPEN/CLOSE»-Taste öffnen um CD zu entnehmen.

Hinweise:

- TV-Geräte, Mobiltelefone usw. können Störgeräusche verursachen. In diesem Falle Abstand zu diesen Geräten erhöhen.
- Selbstaufgenommene Audio-CD's können nur verwendet werden, wenn sie im PC «finalisiert» wurden.
- Bei eingeschaltetem ESP (Electronic Shock Protection) blinkt zuerst einige Sekunden lang «ESP». Anschliessend leuchtet «ESP» dauernd.
- Beachten Sie die allgemeinen Informationen zu CD's auf Seite 17.

CD-Titel auswählen

- Durch einmaliges Drücken der Taste «◀◀◀» kann der aktuelle Titel neu abgespielt werden. Durch wiederholtes Drücken kann zu vorhergehenden Titeln zurückgeblättert werden.
- Mit der-Taste «▶▶▶» kann zu den nächsten Titeln geblättert werden.
- Wird die Taste «◀◀◀» oder «▶▶▶» gedrückt gehalten, erfolgt schneller Rück- oder Vorlauf. Während des schnellen Rück-/Vorlaufs ist der Ton leiser geschaltet.
- Mit der Fernbedienung können Titel direkt angewählt werden, indem die Nummer zweistellig eingegeben wird, z.B. 05 und dann «PLAY/PAUSE» «▶▶▶» gedrückt wird.



MP3-CD-Wiedergabe starten/stoppen

- Gerät mit «STANDBY»-Taste einschalten.
- «FUNCTION»-Taste so oft drücken, bis angezeigt wird.
- CD-Fach öffnen (auf Markierung vorne rechts auf dem Deckel drücken).
- Bei der ersten Inbetriebnahme den Schutzkarton aus dem Schacht nehmen.
Tipp: Bewahren Sie diesen für einen späteren Transport auf (z.B. bei Umzug).
- CD einlegen (Beschriftung nach oben). Es können auch Mini-CD's mit 8 cm Durchmesser abgespielt werden.
- CD-Fach schliessen.
- Mit PLAY/PAUSE-Taste Wiedergabe starten. Die CD wird eingelesen und in der LCD-Anzeige blinkt zuerst «-RERE». Anschliessend erfolgt die CD-Wiedergabe (in der Anzeige erscheinen oben in der Mitte die Anzahl Alben, unten die Stücknummer und die Spielzeit).
- Der CD-Player spielt bis zum Ende der CD und stoppt dann automatisch.
- Mit PLAY/PAUSE-Taste Wiedergabe unterbrechen. Durch erneutes Drücken weiterspielen.
- Mit der Stopp-Taste Wiedergabe stoppen.
- CD-Fach mit «OPEN/CLOSE»-Taste öffnen, um CD zu entnehmen.

MP3-CD-Titel auswählen

- Durch einmaliges Drücken der Taste kann der aktuelle Titel neu abgespielt werden. Durch wiederholtes Drücken kann zu vorhergehenden Titeln zurückgeblättert werden.
- Mit der-Taste kann zu den nächsten Titeln geblättert werden.
- Wird die oder -Taste gedrückt gehalten, erfolgt schneller Rück- oder Vorlauf. Während des schnellen Rück-/Vorlaufs ist der Ton stummgeschaltet.
- Mit der Fernbedienung können Titel direkt angewählt werden, indem die Nummer eingegeben wird (max. 3-stellig) und dann «PLAY/PAUSE» gedrückt wird.

MP3-CD-Album auswählen

- Bei MP3-CD's kann mit den Tasten PRE/DOWN oder PRE/UP (bzw. PRE - / PRE + auf der Fernbedienung) zusätzlich das Album gewählt werden. Die Albumnummer wird oben in der Mitte über der Spielzeit-Anzeige dargestellt.

MP3-CD-Titel anzeigen

- Bei MP3-CD's können, sofern auf der CD gespeichert, Titel und Künstlernamen dargestellt werden.
- Taste «ESP/FIND» (27.) (auf der Fernbedienung) während der Wiedergabe jeweils zweimal kurz drücken, um den Albumnamen lesen zu können.
- Wird die Taste «ESP/FIND» (27.) während der Wiedergabe 1 Sekunde gedrückt, erscheint eine Laufschrift auf dem Display mit dem Titel. Wird die Taste nochmals 1 Sekunde gedrückt, schaltet die Anzeige wieder auf Spielzeit zurück.





MP3-CD-Titel nach Namen auswählen

Bei MP3-CD's können, sofern auf der CD gespeichert, Titel nach Namen gefunden werden.

- CD einlegen. Falls schon eine eingelegt ist, mit der Stopp-Taste ■ (10.) Wiedergabe stoppen.
- Taste «ESP/FIND» (27.) drücken. In der Anzeige erscheint eine blinkende Lupe und der Buchstabe «A». Falls es einen Titel mit dem Anfangsbuchstaben «A» gibt, wird dieser wie im Beispiel unten angezeigt; z.B. «APPLE». Sind keine Titel mit diesem Anfangsbuchstaben vorhanden, wird «NONE» (= kein Eintrag) angezeigt.
- Mit der ◀◀ oder der ▶▶-Taste (10.) kann durch das ganze Alphabet geblättert werden, z.B. zum Buchstaben «B».
- Es können sich für jeden Anfangsbuchstaben auch mehrere Titel auf der CD befinden: Um alle anzuzeigen, die Taste ◀◀ oder ▶▶ während 2 Sekunden gedrückt halten (die Lupe hört auf zu blinken und leuchtet dauernd). Mit den Tasten ◀◀ oder ▶▶ kann jetzt durch die Titel geblättert werden.
- Durch Drücken der PLAY/PAUSE-Taste ▶|| kann der gesuchte Titel abgespielt werden.

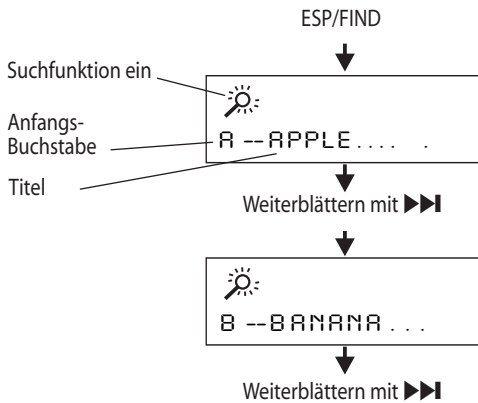

- Der Suchmodus kann durch 2x Drücken Taste «ESP/FIND» (27.) verlassen werden (die Lupe erlischt).

MP3-CD-Album auswählen

Bei MP3-CD's können, sofern auf der CD gespeichert, Alben nach Namen gefunden werden.

- CD einlegen. Falls schon eine eingelegt ist, mit der Stopp-Taste ■ Wiedergabe stoppen.
- Taste «ESP/FIND» (27.) 2x drücken. In der Anzeige erscheint eine Lupe und «Album». Oben in der Mitte wird die Album-Nummer angezeigt, z.B. 01.
- Mit der ◀◀ oder der ▶▶-Taste (10.) werden alle Alben der Reihe nach angezeigt.
- Wenn die Taste ◀◀ oder ▶▶ während 2 Sekunden gedrückt wird, öffnet sich das Album (das Wort «Album» bei der Lupe verschwindet).
- Mit den Tasten ◀◀ oder ▶▶ kann jetzt durch die Titel des Albums geblättert werden.
- Durch Drücken der PLAY/PAUSE-Taste ▶|| kann das gesuchte Album abgespielt werden.
- Durch Drücken der PLAY/PAUSE-Taste ▶|| kann der gesuchte Titel abgespielt werden.
- Suchmodus verlassen:
 - Bei Anzeige des Albums durch 1x Drücken der Taste «ESP/FIND» (27.).
 - Bei Anzeige des Titels durch 2x Drücken der Taste «ESP/FIND» (27.).



Informationen zu MP3

- MP3 (MPEG 2, Layer 3) ist ein digitales Audiodateiformat für Musik-Titel im MP3-Format. Dieses ist stark komprimiert und benötigt, im Vergleich zu «normalen» Audio-CD-Titeln, viel weniger Speicherplatz.
- MP3-CD's erlauben eine weit längere Aufzeichnungszeit als die gewöhnlichen 74 Minuten einer normalen Audio-CD. Die genaue Länge der Aufzeichnungszeit hängt von der Kompressionsrate des Musiktitels ab. Die Kompressionsrate wird in «Kbps» (Kilobits pro Sekunde) angegeben, z.B. «128 kbps». Je höher dieser Zahlenwert ist, desto besser ist die Tonqualität und desto grösser wird die MP3-Datei. Die Aufzeichnungszeit auf einer CD-R wird dagegen kürzer. Normalerweise passen bei einer Kompressionsrate von 128 kbps ungefähr 250-300 Minuten Aufzeichnungszeit auf eine CD-R.
- Musiktitel im MP3-Format können zusammen mit Textinformation aufgezeichnet werden, die ein Bestandteil der Datei sind. Es können Titel und Künstlername aufgezeichnet werden. Das Gerät kann diese dann finden.
- MP3-Titel können vom Internet heruntergeladen werden (bitte die Copyright-Bestimmungen beachten), oder mit spezieller Software an einem PC/MAC selber umgewandelt werden.

Programmierte CD-Wiedergabe

Es lassen sich bis zu 64 Titel in beliebiger Reihenfolge speichern.

- CD einlegen. Falls schon eine eingelegt ist, mit der Stopp-Taste ■ (10.) Wiedergabe stoppen.

1. «Normale» Audio-CD's programmieren und wiedergeben

- Programmieraste «MEMORY / CLOCK»-Taste (11.) drücken, um die Programmierfunktion einzuschalten. In der Anzeige erscheint «MEMORY» und «P-01» für den ersten Speicherplatz.
- Mit ◀◀ oder ▶▶-Taste (10.) erstes Lied wählen und mit Taste «MEMORY / CLOCK» (11.) bestätigen. In der Anzeige erscheint «02» für den zweiten Speicherplatz.
- Mit ◀◀ oder ▶▶-Taste (10.) nächstes Lied wählen und mit Taste «MEMORY / CLOCK» (11.) bestätigen. In der Anzeige erscheint «03» für den dritten Speicherplatz.
- Vorgehen wiederholen, bis alle gewünschten Titel gewählt sind.
- Mit PLAY/PAUSE-Taste ▶|| Wiedergabe des Programms starten. Die CD wird eingelesen und der erste programmierte Titel ertönt (in der Anzeige erscheinen die Stücknummer und die Spielzeit).
- Mit ◀◀ oder ▶▶-Taste (10.) kann zum vorherigen/nächsten Programm-Titel gesprungen werden.
- Mit der Stopp-Taste ■ Programm-Wiedergabe stoppen.

2. MP3-CD's programmieren und wiedergeben

- Programmieraste «MEMORY / CLOCK»-Taste (11.) drücken, um die Programmierfunktion einzuschalten. In der Anzeige erscheint «MEMORY» und «P-01» für den ersten Speicherplatz. Gleichzeitig blinkt oben in der Mitte «00» für das gewünschte Album.
- Mit ◀◀ oder ▶▶-Taste (10.) Album wählen und mit Taste «MEMORY / CLOCK» (11.) bestätigen. In der Anzeige blinkt jetzt die Titelnummer «000».
- Mit ◀◀ oder ▶▶-Taste (10.) Titel wählen und mit Taste «MEMORY / CLOCK» (11.) bestätigen. In der Anzeige erscheint «P-02» für den zweiten Speicherplatz.
- Vorgehen wiederholen, bis alle gewünschten Titel gewählt sind.
- Mit PLAY/PAUSE-Taste ▶|| Wiedergabe des Programms starten. Die CD wird eingelesen und der erste programmierte Titel ertönt (in der Anzeige erscheinen die Stücknummer und die Spielzeit).
- Mit ◀◀ oder ▶▶-Taste (10.) kann zum vorherigen/nächsten Programm-Titel gesprungen werden.
- Mit der Stopp-Taste ■ Programm-Wiedergabe stoppen.





Wiederholfunktion (REPEAT)

Mit Hilfe der Wiederholfunktion lässt sich ein Stück, eine CD, Album oder ein Programm wiederholen.

1. Bei CD- oder Programm-Wiedergabe

- «REPEAT»-Taste auf der Fernbedienung 1x drücken, um das Stück zu wiederholen (in der Anzeige erscheint «REPEAT»).
- «REPEAT»-Taste auf der Fernbedienung 2x drücken, um die CD zu wiederholen (in der Anzeige erscheint «REPEAT ALL»).
- Um die Wiederhol- und Zufallsfunktion wieder auszuschalten, «REPEAT»-Taste auf der Fernbedienung so oft drücken, bis die «REPEAT»-Anzeige verschwindet.

2. Bei MP3-CD- oder Programm-Wiedergabe

- «REPEAT»-Taste auf der Fernbedienung 1x drücken, um das Stück zu wiederholen (in der Anzeige erscheint «REPEAT»).
- «REPEAT»-Taste auf der Fernbedienung 2x drücken, um die CD zu wiederholen (in der Anzeige erscheint «REPEAT ALL»).
- Um die Wiederhol- und Zufallsfunktion wieder auszuschalten, «REPEAT»-Taste so oft drücken, bis die «REPEAT»-Anzeige verschwindet.

Zufallswiedergabe (RANDOM)

Bei der Zufallswiedergabe werden die Titel einer CD in einer zufälligen Reihenfolge wiedergegeben.

- Durch Drücken der «RANDOM»-Taste auf der Fernbedienung Zufallswiedergabe starten (in der Anzeige erscheint «RANDOM»).
- Durch erneutes Drücken der «RANDOM»-Taste auf der Fernbedienung Zufallswiedergabe wieder ausschalten.

Antischock-Funktion «ESP»

Die Antischockfunktion verhindert Musikaussetzer bei Erschütterungen oder wenn das Gerät Vibrationen ausgesetzt ist. Dazu liest das Gerät die Musikdaten zuerst in einen Zwischenspeicher.

- Mit der PLAY/PAUSE-Taste ►|| die CD-Wiedergabe starten. Die blinkende «ESP»-Anzeige zeigt an, dass der Zwischenspeicher der Antischock-Funktion gefüllt wird.
- Bei gefülltem Speicher hört die Anzeige auf zu blinken und es können während max. 100 Sekunden kompensiert werden. Bei längeren Störungen wird der Ton stummgeschaltet.

Hinweise:

- Mit der Antischockfunktion «ESP» dreht die CD schneller und zusätzlich arbeitet der Zwischenspeicher.
- Störungen von zerkratzten CD's werden durch die Antischockfunktion nicht behoben.
- Bei der Wiedergabe von MP3-CD's ist die Antischockfunktion immer eingeschaltet und lässt sich nicht ausschalten.
- Grobe Störungen / Erschütterungen können auch mit «ESP» nicht kompensiert werden.



ANSCHLÜSSE

iPod anschliessen

Am «Micro-HiFi-System B-9» kann ein iPod*) für die Musikwiedergabe angeschlossen werden. Die Bedienung des iPod's kann auf drei Arten erfolgen: Am iPod selber, am Gerät (mit der Bedientaste (10.)) oder mit der Fernbedienung. Folgende iPod's können verwendet werden:

- iPod's der 3.-, 4.- und 5.-Generation, iPod Video, iPod Photo, iPod Mini und iPod Nano (1.- und 2.- Generation).
- Vor der ersten Anwendung den passenden «iPod Dock-Adapter» in die Docking-Station (12.) einsetzen (schnappt ein). «iPod Dock-Adapter» sind als Apple®-Zubehör für die verschiedenen iPod's erhältlich und nicht im Lieferumfang enthalten.
Hinweis: iPod nie ohne «iPod-Dock Adapter» in Dockingstation stecken, da sonst die Kontakte des iPod's und der Dockingstation Schaden nehmen (keine Garantiansprüche)
- iPod bis zum Anschlag einschieben.

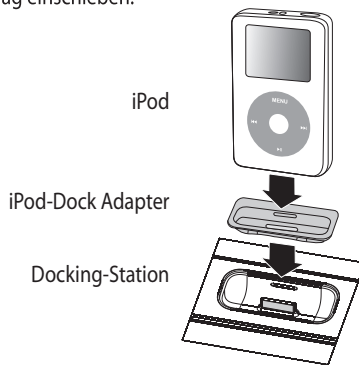

iPod-Wiedergabe starten/stoppen

- Gerät mit «STANDBY»-Taste einschalten.
- «FUNCTION»-Taste so oft drücken, bis iPods angezeigt wird.
- Mit PLAY/PAUSE-Taste «▶||» (auf Gerät oder Fernbedienung) Wiedergabe starten. Auf dem iPod wird das momentan gespielte Stück angezeigt.
- Der iPod spielt bis zum Ende der Wiedergabeliste oder des Albums (je nachdem, was als letztes gespielt wurde).
- Mit PLAY/PAUSE-Taste «▶||» Wiedergabe unterbrechen. Durch erneutes Drücken weiterspielen.
- Mit der Stopp-Taste «■» Wiedergabe stoppen.
- Mit der «MENU»-Taste (32.) (auf der Fernbedienung) kann im iPod auf das Hauptmenu zurückgeblättert werden.
- Mit der «PRE/UP»-Taste (14.) oder «PRE+» auf der Fernbedienung kann im iPod-Menu aufwärts geblättert werden.
- Mit der «PRE/DOWN»-Taste (14.) oder «PRE-» auf der Fernbedienung kann im iPod-Menu abwärts geblättert werden.
- Mit der «ENTER/INTRO»-Taste (31.) auf der Fernbedienung kann im iPod-Menu ein Menüpunkt ausgewählt werden.
- Der iPod kann jederzeit aus dem Gerät entommen werden.



iPod-Titel auswählen

- Durch einmaliges Drücken der Taste «⏮» kann der aktuelle Titel neu abgespielt werden. Durch wiederholtes Drücken kann zu vorhergehenden Titeln zurückgeblättert werden.
- Mit der-Taste «⏭» kann zu den nächsten Titeln geblättert werden.
- Werden die Tasten «⏮» oder «⏭» gedrückt gehalten, erfolgt schneller Rück- oder Vorlauf. Während des schnellen Rück-/Vorlaufs ist der Ton leiser geschaltet.
- Mit der «MENU»-Taste auf der Fernbedienung kann beim iPod um eine Menü-Ebene zurückgeblättert werden.

iPod und Weckfunktion

Die Weckfunktion (s. Seite 7) erlaubt es sich mit dem iPod wecken zu lassen. Wählen Sie dazu das Lied, mit dem Sie geweckt werden möchten und stoppen den iPod mit der Stopp-Taste «■».

Ladefunktion

Bei eingesetztem iPod wird automatisch der Akku geladen. In der iPod-Anzeige erscheint die normale Ladeanzeige.

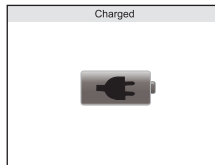
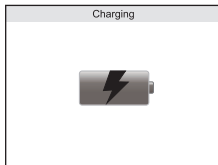

*) iPod ist ein eingetragenes Warenzeichen der Apple Inc.



MP3-Flash-Player oder SD-Card anschliessen und wiedergeben

An der Vorderseite kann an der USB-Buchse ein MP3-Player mit sogenanntem Flash-Speicher angeschlossen werden. In den Einschub «SD/MMC Card» kann eine SD- oder MMC-Card mit MP3-Daten eingeschoben werden.

- MP3-Player in USB-Buchse oder SD-Card in Einschub stecken.
- «FUNCTION»-Taste so oft drücken, bis **FRD-USB** angezeigt wird.

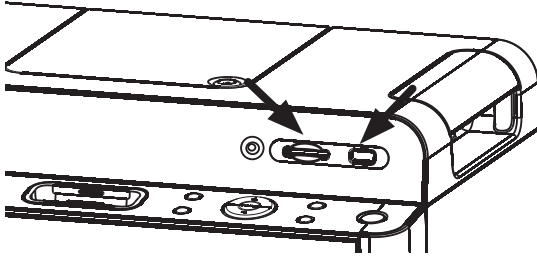

- Über die USB-Buchse wird eine Verbindung mit dem MP3-Player oder der SD-Card hergestellt. Nach einigen Sekunden erscheint in der Anzeige «STOP».
- Mit der PLAY/PAUSE-Taste **▶||** Wiedergabe starten (in der LCD-Anzeige erscheinen Stücknummer und die Spielzeit).
- Mit PLAY/PAUSE-Taste **▶||** Wiedergabe unterbrechen. Durch erneutes Drücken weiterspielen.
- Mit der Stopp-Taste **■** Wiedergabe stoppen.
- Durch einmaliges Drücken der Taste **||◀◀** kann der aktuelle Titel neu abgespielt werden. Durch wiederholtes Drücken kann zu vorhergehenden Titeln zurückgeblättert werden.
- Mit der **||◀◀** oder **▶▶||**-Taste kann zu den nächsten Titeln geblättert werden.
- Wird die **||◀◀** oder **▶▶||**-Taste gedrückt gehalten, erfolgt schneller Rück- oder Vorlauf. Während des schnellen Rück-/Vorlaufs ist der Ton stummgeschaltet.
- Mit der Fernbedienung können Titel direkt angewählt werden, indem die Nummer eingegeben wird (max. 3-stellig) und dann PLAY/PAUSE «**▶||**» gedrückt wird.
- Mit der «REPEAT»-und der «RANDOM»-Taste auf der Fernbedienung können Titel und Album wiederholt oder nach dem Zufallsprinzip abgespielt werden (siehe auch Seite 13).

Hinweise:

- Obwohl das Gerät die USB-Standards 1.1 und 2.0 erfüllt, kann es vorkommen, dass einige MP3-Player nicht funktionieren (infolge nicht Einhaltung des Standards).
- MP3-Player mit integrierter Harddisk funktionieren nicht.





Kopfhörer anschliessen

- Links neben dem SD-Card-Einschub, befindet sich der Kopfhörer-Anschluss (5).
An diesem kann ein Stereokopfhörer mit Klinenstecker (3.5 mm) angeschlossen werden.
- Vor dem Anschliessen des Kopfhörers Lautstärke reduzieren.
- Bei eingestecktem Kopfhörer werden die Lautsprecher der Stereo-Anlage automatisch ausgeschaltet.
- Um Hörschäden vorzubeugen, Lautstärke nicht zu laut einstellen.
- Bevor Sie den Kopfhörer wieder ausstecken, unbedingt Lautstärke reduzieren.

FEHLFUNKTIONEN

- Elektrostatische Entladungen können zu Funktionsstörungen führen.
- Um diese zu beseitigen, Gerät für einige Minuten vom Netz trennen (Netzstecker ziehen und falls eingesetzt, Batterien entfernen).

ALLGEMEINE INFORMATIONEN

Pflege und Unterhalt

- Gehen Sie behutsam mit CD's um. Dies gewährleistet eine lange Lebensdauer.
- Gehäuse mit einem weichen, sauberen und mit lauwarmem Wasser angefeuchteten Tuch reinigen.
- Nie Lösungsmittel wie Reinbenzin oder andere starke chemische Reinigungsmittel verwenden, da diese die Gehäuseoberfläche angreifen können.
- Wichtig: Es dürfen keine Flüssigkeiten ins Innere des Gerätes gelangen.

CD's Compact Discs

- CD am Rand festhalten und durch leichtes Drücken auf die Nabe in der Mitte aus der Verpackung nehmen.
- Glänzende Seite der CD nicht berühren, CD auch nicht biegen.
- CD mit der bedruckten Seite (Label) nach oben ins CD-Fach einlegen.
- Eine verschmutzte CD lässt sich u.U. nicht störungsfrei abspielen. Schmutz mit einem weichen Tuch abwischen, dabei immer in einer geraden Linie von der Mitte der Disc nach aussen wischen.
VORSICHT: Zur Reinigung einer CD bitte keine Lösungsmittel verwenden (Plattensprays, Farbverdünner, Reinbenzin usw.).
- CD nach Gebrauch wieder in ihre Verpackung zurücklegen, damit sie nicht verweilt.
- Beim Zurücklegen darauf achten, die CD nicht zu zerkratzen.
- CD nicht direkter Sonneneinstrahlung, extremen Temperaturen und hoher Luftfeuchtigkeit aussetzen.



TECHNISCHE DATEN

Betriebsspannung	230 V
Ausgangsleistung	2 x 5 W an 4 Ohm
Leistungsaufnahme	52 W
Batterien (nicht im Lieferumfang)	Fernbedienung: 2x 1.5 V / Grösse LR03 / AAA
Es werden folgende iPods unterstützt:	iPod's der 3.-, 4.- und 5.-Generation, iPod Video, iPod Photo, iPod Mini iPod Nano (1.- und 2.- Generation)

Deutsch

ENTSORGUNG

- Ausgediente Geräte bei einer Verkaufsstelle zur kostenlosen, fachgerechten Entsorgung abgeben.
- Geräte mit gefährlichem Defekt sofort entsorgen und sicherstellen, dass sie nicht mehr verwendet werden können.
- Geräte nicht mit dem Hauskehrschutt entsorgen (Umweltschutz!).





SICHERHEITSHINWEISE

1. **BEDIENUNGSANLEITUNG LESEN** – Bitte vor der Inbetriebnahme des Gerätes sämtliche Sicherheits- und Bedienungshinweise lesen.
2. **BEDIENUNGSANLEITUNG AUFBEWAHREN** – Bitte Sicherheits- und Bedienungshinweise aufbewahren für den Fall, dass später etwas nachgeschaut werden muss.
3. **WARNHINWEISE BEACHTEN** – Bitte sämtliche Warnhinweise am Gerät und in der Bedienungsanleitung befolgen.
4. **DEN ANWEISUNGEN FOLGEN** – Bitte sämtlichen Bedienungshinweisen folgen.
5. **WASSER UND FEUCHTIGKEIT** – Bitte das Gerät nicht in der Nähe von Wasser, z.B. neben einer Badewanne, einem Spülbecken, Waschbecken, Swimmingpool oder in einem feuchten Keller, verwenden. **GEFAHR VON STROMSCHLAG**, wenn das Gerät mit Wasser in Berührung kommt, bzw. reinfällt. In diesem Falle nicht nach dem Gerät greifen, sondern zuerst Netzstecker ziehen!
6. **BELÜFTUNG** – Gerät so aufstellen, dass eine ausreichende Belüftung gewährleistet ist und die Lüftungsöffnungen nicht abgedeckt sind. Gerät nie zudecken, nicht auf einem Bett, einem Sofa, einem dicken Teppich oder einer ähnlichen Oberfläche, oder an einem Ort mit ungenügender Luftzirkulation wie z.B. in einem Wandschrank aufstellen.
7. **WÄRME** – Gerät nicht in der Nähe von Wärmequellen wie Heizkörpern, Warmluft-Austrittsöffnungen, Öfen oder anderen Wärme abstrahlenden Gegenständen (einschliesslich Verstärkern) aufstellen.
8. **STROMVERSORGUNG** – Bitte das Gerät nur an das Netz anschliessen, wie es in der Bedienungsanleitung und auf dem Gerät selbst vermerkt ist.
9. **SCHUTZ DES NETZKABELS** – Bitte das Netzkabel so verlegen, dass niemand darauf tritt und dass es nicht abgeklemt werden kann durch Gegenstände, die darauf gelegt oder dagegen gestossen werden; besonders sollte auch darauf geachtet werden, dass das Kabel geräte- und steckdosenseitig sicher angeschlossen ist.
10. **REINIGUNG** – Bitte das Gerät nur gemäss Empfehlung reinigen.
11. **NICHTGEBRAUCH** – Bei Nichtgebrauch über einen längeren Zeitraum hinweg, bitte das Netzkabel von der Steckdose trennen und Batterien aus dem Batteriefach und der Fernbedienung entfernen. Die Stereo-Anlage kann nur durch Ziehen des Netzsteckers komplett vom Stromnetz getrennt werden.
12. **EINDRINGEN VON FREMDKÖRPERN UND FLÜSSIGKEITEN** – Bitte darauf achten, dass keine Gegenstände oder Flüssigkeiten durch Öffnungen ins Gerät gelangen.
13. **ZU REPARIERENDE BESCHÄDIGUNGEN** – Das Gerät muss durch Fachleute repariert werden, wenn:
 - Netzkabel oder Netzstecker beschädigt sind.
 - Gegenstände oder Flüssigkeiten über Öffnungen ins Gerät gelangt sind.
 - das Gerät im Regen gestanden hat oder in Wasser gefallen ist.
 - das Gerät fallen gelassen oder das Gehäuse beschädigt worden ist.
 - das Gerät nicht ordnungsgemäss zu funktionieren scheint oder sich seine Leistung deutlich wahrnehmbar verändert hat.
14. **WARTUNG** – Bitte das Gerät nur so weit warten, wie in dieser Bedienungsanleitung beschrieben. Sämtliche weiteren Wartungsarbeiten sollten durch Fachleute ausgeführt werden.



WARNHINWEIS:

Um einen Brand oder elektrischen Schlag zu vermeiden, bitte das Gerät nicht Regen oder Feuchtigkeit aussetzen.

Deutsch



Diese Hinweise befinden sich am Boden, an der Seite oder auf der Rückseite des Geräts.

- VORSICHT: Um einen elektrischen Schlag zu vermeiden, Deckel (oder Rückseite) nicht entfernen. Überlassen Sie Wartungsarbeiten bitte Fachleuten.
- Das Blitzsymbol im gleichseitigen Dreieck weist auf nicht isolierte, «gefährliche» Spannung innerhalb des Geräts hin. Diese kann genügen, um jemandem einen elektrischen Schlag zu versetzen.
- Das Ausrufezeichen im gleichseitigen Dreieck weist hin auf wichtige Bedienungs- und Wartungs- (bzw. Service-) Hinweise in der Bedienungsanleitung des Geräts.
- Spritzwasserwarnung: Bitte das Gerät nicht nass spritzen und keine mit einer Flüssigkeit gefüllten Gegenstände wie z.B. Vasen auf das Gerät stellen.
- Warnhinweis: Bitte dem Gerät während des Betriebs ausreichende Belüftung ermöglichen.
- Mindestens 100 mm Freiraum rund um das Gerät sind für die ausreichende Belüftung erforderlich.
- Bitte keine brennenden Gegenstände wie z.B. Kerzen auf das Gerät stellen.
- Bitte verbrauchte Batterien sofort aus dem Batteriefach entnehmen und fachgerecht entsorgen. Batterien nicht ins Feuer werfen oder nachladen.

Laser-Sicherheit

- Dieses Gerät verwendet einen unsichtbaren Laser. Nur Fachleute sollten das Gerät öffnen oder warten, da sonst Verletzungsgefahr besteht.
VORSICHT: Wird das Gerät nicht wie in dieser Bedienungsanleitung beschrieben verwendet, kann gefährliches Laserlicht austreten.
- GEFAHR: Unsichtbares Laserlicht tritt aus, wenn der Deckelverschluss ausrastet oder blockiert wird. Bitte nicht direkt in den unsichtbaren Laserstrahl blicken.
- VORSICHT: Gefährliches Laserlicht kann austreten, wenn der Deckelverschluss ausrastet.



CLASS 1 LASER PRODUCT





Minichaine stéréo Tech Line avec station d'accueil iPod B-9

Félicitations!

En achetant cet appareil vous venez d'acquérir un produit de qualité qui a été fabriqué avec le plus grand soin. Si vous en prenez soin, il vous rendra services pendant de nombreuses années. Cependant, avant la première mise en service, vous devez lire attentivement ce mode d'emploi et surtout respecter les consignes de sécurité qui se trouvent à la fin du mode d'emploi.

Des personnes qui n'ont pas pris connaissance du contenu de ce mode d'emploi, ne sont pas autorisées à utiliser l'appareil.

TABLE DES MATIÈRES:

1. ELÉMENTS DE RÉGLAGE	Appareil	Page 22
	Télécommande	24
2. PRÉPARATION	Installer la chaîne	26
	Branchement électrique	26
	Réglage de l'heure / horloge	26
	Fonction réveil / Réglage de l'heure de réveil (timer)	27
3. MISE EN SERVICE	Allumer/Eteindre l'appareil	28
	Choisir la source de musique: radio, CD, iPod et carte USB	28
	Régler la puissance sonore et le son	28
	Fonctionnement de la radio	28
	Enregistrer l'émetteur	29
	Démarrer/arrêter lecture CD	29
	Sélectionner titre de CD	29
	Démarrer/arrêter lecture MP3-CD	30
	Sélectionner titre MP3-CD	30
	Sélectionner album MP3-CD	30
	Afficher titre MP3-CD	30
	Sélectionner titre MP3-CD d'après le nom	31
	Sélectionner album MP3-CD	31
	Informations sur MP3	32
	Lecture programmée CD	32
	Fonction de répétition (fonction REPEAT)	33
	Lecture aléatoire (RANDOM)	33
	Fonction anti-chocs «ESP»	33
4. RACCORDEMENTS	Raccorder l'iPod	34
	Raccordement du MP3-Flash-Player ou la carte SD et lecture	36
	Raccorder écouteurs	37
5. MAUVAIS FONCTIONNEMENT	Mauvais fonctionnement à cause de déchargements électrostatiques	37
6. INFORMATIONS GÉNÉRALES	Entretien et maintenance Compact Disc	37
7. DONNÉES TECHNIQUES		38
8. ELIMINATION		38
9. CONSIGNES DE SÉCURITÉ		39



Français

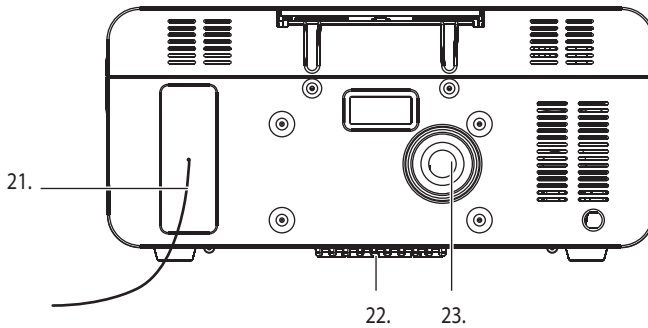
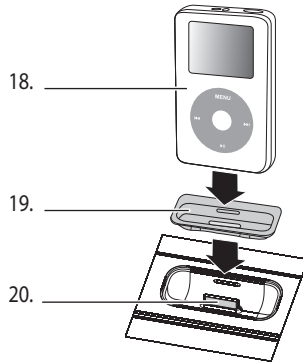
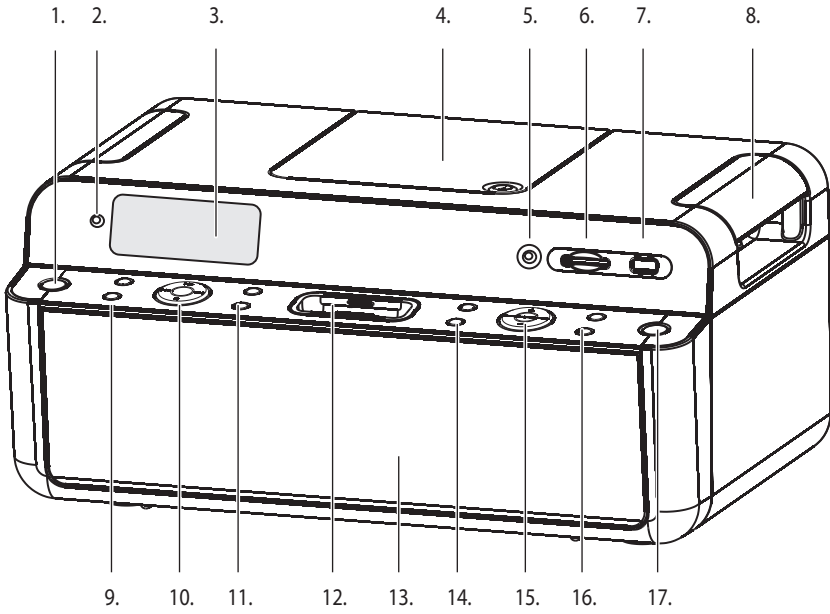



ELÉMENTS DE RÉGLAGE

Devant:

1. STANDBY interrupteur marche/ arrêt
2. IR récepteur télécommande
3. Affichage LCD
4. Compartiment à CD
5. Phones prise écouteurs 3.5 mm
6. SD/MMC Card fente pour cartes SD/MMC
7. USB prise USB pour lecteur Flash-MP3
8. Poignée
9. TIMER fonction réveil
- EQ égaliseur
10. ►► touche lecture et pause (pour iPod et lecteur CD)
◄◄ retour au début du titre (appuyer 1 fois), au titre précédent (appuyer plusieurs fois)
retour rapide (tenir touche enfoncée)
►► aller au titre suivant
avance rapide (tenir touche enfoncée)
■ touche arrêt
11. REPEAT fonction répétition
MEMORY / CLOCK touche mémoire pour radio (appuyer brièvement) / réglage heure (app. 3 sec sur touche)
TUNING recherche automatique en arrière (radio)
12. Docking-Station raccordement iPod
13. Haut-parleur
14. PRE / UP recherche émetteur vers l'avant (radio) / feuilleter classeur vers le haut (iPod et MP3-CD)
PRE / DOWN recherche émetteur vers l'arrière (radio) / feuilleter classeur vers le bas (iPod et MP3-CD)
15. VOLUME + hausser volume
VOLUME - baisser volume
16. BAND pour passer sur OUC (FM) ou sur ondes moyennes (MW)
17. FUNCTION pour passer en modalité tuner (=radio), CD, iPod, et CARD-USB (non fourni avec l'appareil)
18. iPod
19. Adaptateur Dock adaptateur entre appareil et iPod (non fourni)
20. Raccordement iPod

Arrière et en dessous:

21. Antenne pour OUC
22. Subwoofer haut-parleur basses
23. Ouverture bass reflex



Français

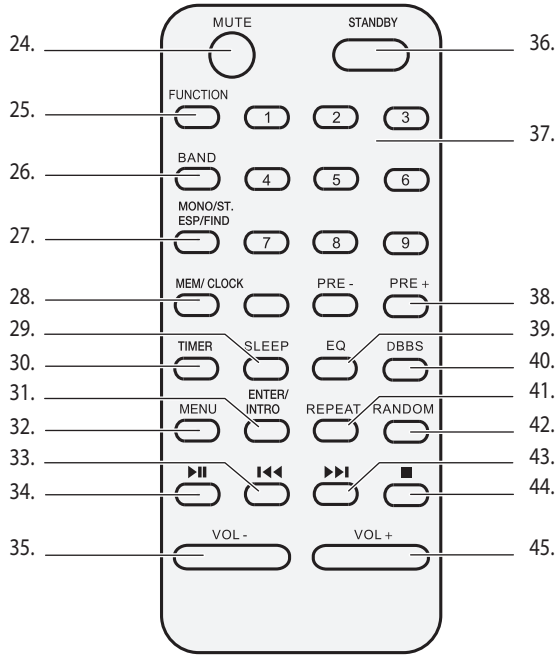



ÉLÉMENTS DE RÉGLAGE

Télécommande:

- | | |
|-----------------------------|---|
| 24. MUTE | pour couper ou activer le son |
| 25. FUNCTION | pour passer en modalité tuner (=radio), CD, iPod, et CARD-USB |
| 26. BAND | pour passer sur OUC (FM) ou sur ondes moyennes (MW) |
| 27. MONO / ST
ESP / FIND | commutation mono-stéréo
marche /arrêt ESP (Electronic Shock Protection) / recherche titre sur CD MP3 |
| 28. MEM / CLOCK | touche mémoire pour radio (appuyer brièvement) / réglage heure (tenir touche enfoncée pendant 3 sec) |
| 29. SLEEP | fonction sleep (appareil s'éteint automatiquement; réglable en intervalles de 10 min.) |
| 30. TIMER | fonction réveil |
| 31. ENTER / INTRO | touche entrée / fonction écoute début titre (début titre lu pendant 10 secondes) |
| 32. MENU | touche menu pour iPod |
| 33. ◀◀◀ | retour au début du titre (appuyer 1 fois), au titre précédent (appuyer plusieurs fois) |
| 34. ▶▶▶ | touche lecture et pause (pour iPod et lecteur CD) |
| 35. VOLUME - | baisser volume |
| 36. STANDBY | interrupteur marche/arrêt |
| 37. 0-9 | clavier chiffres |
| 38. PRE / + | recherche émetteur vers l'avant (radio) / feuilleter classeur vers le haut (iPod et MP3-CD) |
| PRE / - | recherche émetteur vers l'arrière (radio) / feuilleter classeur vers le bas (iPod et MP3-CD) |
| 39. EQ | réglage égaliseur |
| 40. DBBS | Dynamic Bass Boost System (renforcement basses) |
| 41. REPEAT | fonction répétition (CD/MP3) |
| 42. RANDOM | lecture aléatoire (CD/MP3) |
| 43. ▶▶▶ | aller au prochain titre
avance rapide (tenir touche enfoncée) |
| 44. ■ | touche arrêt |
| 45. VOLUME + | hausser volume |



PRÉPARATION

Consigne de sécurité

- Veuillez lire avant la mise en service les indications de sécurité à la page 39.

Installer la chaîne

- Poser l'appareil sur un support stable. Veuillez respecter les consignes de sécurité se trouvant sur la page 39.
- Veillez à ce qu'il y ait au moins 15 cm d'espace libre au dessus de l'appareil pour la porte du lecteur CD.

Français

Branchement électrique

- Introduire câble de distribution à la fiche de contact (230 V) (contrôler si la tension de réseau est conforme à l'indication sur la plaquette).
- En cas de non-utilisation prolongée, p. ex. pendant les vacances, toujours débrancher l'appareil (économie d'énergie).
- Télécommande: ouvrir le couvercle du logement des piles situé en dessous. Mettre deux piles batteries 1.5-V (AAA /LR03; non fournies avec l'appareil). Veiller à ce que la polarité soit correcte (voir indications se trouvant dans le logement des piles)!
- Refermer le couvercle.

Régler l'horloge / régler l'heure

L'heure s'affiche sur l'écran LCD (3.) et doit être réglée lors de la première mise en service.

- Pour régler l'heure, éteindre l'appareil avec la touche STANDBY (1.).
- Maintenir la touche «MEMORY/CLOCK» (11.) enfoncée pendant 3 secondes. 24 HOURS clignote sur l'écran.
- Avec la touche «»- ou «» (10.) choisir l'affichage entre 24 ou 12 heures et confirmer avec la touche «MEMORY/CLOCK» (11.). 00:00 s'affiche sur l'écran (les deux premiers chiffres clignent).
- Avec la touche «»- ou «» (10.) régler l'heure et confirmer avec la touche «MEMORY/CLOCK» (11.). Par ex. 20:00 s'affiche sur l'écran (les deux dernières chiffres clignent).
- Avec la touche «»- ou «» (10.) régler les minutes et confirmer avec la touche «MEMORY/CLOCK» (11.). L'heure réglée, par ex. 20:15 s'affiche sur l'écran.

Information:

- Si en l'espace de 5 secondes aucune touche n'est appuyée, l'appareil quitte automatiquement le mode de réglage de l'heure. Répéter le processus de programmation.
- Après une coupure de courant l'heure est effacée.





Fonction réveil / Réglage de l'heure de réveil (timer)



Grâce au timer, l'appareil peut s'allumer ou s'éteindre automatiquement.

- Eteindre l'appareil en appuyant sur la touche STANDBY.
- Appuyer 1 seconde sur la touche «TIMER» (30.) de la télécommande pour régler l'heure de réveil. Sur l'écran apparaît **ON** et 00:00 (les deux premiers chiffres clignotent).
- Régler l'heure avec la touche **◀◀** ou **▶▶** (10.). Confirmer en appuyant sur la touche «TIMER» (30.) de la télécommande. Sur l'écran apparaît par ex. 05:00 (les deux derniers chiffres clignotent).



- Régler les minutes avec la touche **◀◀** ou **▶▶** (10.) et confirmer avec la touche «TIMER» (30.). Sur l'écran apparaît l'heure réglée, par ex. 05:15. Sur l'écran apparaît **OFF** et 00:00 (les deux premiers chiffres clignotent).



- Régler l'heure de mise hors marche avec la touche **◀◀** ou **▶▶** (10.). Confirmer avec la touche «TIMER» (30.) de la télécommande. Sur l'écran apparaît par ex. 07:00 (les deux derniers chiffres clignotent).
- Régler les minutes avec la touche **◀◀** ou **▶▶** (10.) et confirmer avec la touche «TIMER» (30.) de la télécommande. Sur l'écran apparaît **TUNER**.
- Sélectionner le mode désiré (TUNER = radio, CD ou iPod) avec la touche **◀◀** ou **▶▶** (10.) et confirmer avec la touche «TIMER» (30.) de la télécommande. Sur l'écran apparaît par ex. **WOLUPE 07**.
- Sélectionner le volume avec la touche **◀◀** ou **▶▶** (10.) et confirmer avec la touche «TIMER» (30.) de la télécommande. Les réglages sont indiqués l'un après l'autre. Ensuite, l'heure apparaît ainsi que le symbole d'une horloge .
- L'appareil s'enclenche à l'heure sélectionnée et démarre la lecture d'un CD ou la station radio écoutée en dernier. L'appareil s'éteint une fois l'heure de mise hors marche atteinte. Ce programme horaire se répète chaque jour.
- Eteindre le timer en appuyant sur la touche «TIMER» sur l'appareil ou sur la télécommande. Le symbole de l'horloge  s'éteint. La programmation est mémorisée et peut être activée en tout instant en appuyant sur la touche «TIMER».

Remarque:

- En n'appuyant sur aucune touche dans les 5 secondes, l'appareil quitte automatiquement le mode de programmation.
- Après une coupure de courant l'heure de réveil est effacée.
- En cas de réglage erroné **ERROR** s'affiche.



MISE EN SERVICE

Allumer/Eteindre l'appareil

- Allumer l'appareil en appuyant sur la grande touche «STANDBY». L'illumination bleue s'allume et HELLO apparaît brièvement sur l'écran. Puis l'appareil commute sur la fonction sélectionnée lors de la précédente utilisation, par exemple, radio.
- En appuyant une nouvelle fois sur la touche «STANDBY» on éteint de nouveau l'appareil. L'illumination bleue s'éteint et 00:00:00 apparaît d'abord, puis l'heure, par ex. 20:15.

Sélectionner la source de musique: radio, CD, iPod et carte USB

Français

- En appuyant de manière répétée sur la touche «FUNCTION» il est possible de choisir entre les différentes sources de musique. Les possibilités sont:
 - TUNER = fonctionnement radio
 - CD = fonctionnement CD
 - iPod = fonctionnement iPod
 - CARD-USB = fonctionnement MP3 (raccorder à la fiche USB 7. ou carte SD (fente 6.)
- Le dernier mode de fonctionnement est enregistré lorsque l'appareil est éteint et se remet automatiquement en marche lorsque l'appareil est à nouveau allumé, par exemple radio.

Régler le volume et le son

- Avec le régulateur «VOLUME +/-», la puissance sonore peut être augmentée ou diminuée. Le volume sonore est mémorisé et reproduit au même niveau lorsqu'on allume à nouveau l'appareil.
- Avec la touche «MUTE» (sur la télécommande), le son est coupé, par ex. pendant une conversation téléphonique. En appuyant une nouvelle fois le son est à nouveau réactivé.
- En appuyant de manière répétée sur la touche «EQ» (39) (=Equalizer, sur la télécommande) les différents programmes de son pré-réglés peuvent être appelés: ROCK, POP, JAZZ, PASS (=neutralisation) et CLASSIC.

Fonctionnement de la radio

- Allumer l'appareil avec la touche «STANDBY».
- Appuyer sur la touche «FUNCTION» plusieurs fois jusqu'à ce que TUNER s'affiche.
- Choisir avec la touche «BAND» (16.) la gamme de fréquence souhaitée («FM» pour OUC ou «MW» pour ondes moyennes).
- Lors du fonctionnement sur OUC, la réception de signaux faibles peut être améliorée en orientant l'antenne à OUC (21.) à l'arrière.
- Maintenir la touche «◀◀◀»- ou «▶▶▶» (10.) enfoncée pendant 2 secondes pour démarrer la recherche de la fréquence optimale de réception. Dès qu'un émetteur est trouvé, la détection des émetteurs s'arrête et vous entendez l'émetteur. La fréquence s'affiche sur l'écran, par ex. FM 103.50. Avec les émetteurs stéréo le symbole ((ST)) apparaît en haut de l'écran. Lorsque le signal est faible, la réception stéréo peut faire un bruit de bruissement. Dans ce cas passez en MONO (appuyer sur touche «MONO/ST» (27.) de la télécommande).
- En maintenant une nouvelle fois la touche «◀◀◀»- ou «▶▶▶» (10.) enfoncée, la recherche de la fréquence optimale de réception est à nouveau lancée.
- En appuyant brièvement sur la touche «◀◀◀»- ou «▶▶▶» (10.) il est possible d'effectuer le réglage de manière progressive (= réglage manuel).





Mémoriser émetteur radio

- Chercher l'émetteur.
- Appuyer brièvement sur la touche «MEMORY/CLOCK» (11.). Dans le visuel apparaît «MEMORY» s'affiche et en haut en milieu la première place mémoire libre, par exemple 01 s'affiche.
- Avec les deux touches «◀◀◀»- ou «▶▶▶», choisir la place mémoire désirée, par ex. 05 et confirmer avec la touche «MEMORY/CLOCK» (11.). L'émetteur est mémorisé.
- Pour mémoriser d'autres émetteurs répéter la procédure. Il est possible de mémoriser jusqu'à 30 émetteurs (en onde moyenne 10).
- Avec les deux touches «PRE-» ou «PRE+» (sur télécommande), il est possible de feuilleter la mémoire pour écouter l'émetteur souhaité.

Démarrer/arrêter lecture CD

- Allumer l'appareil avec la touche «STANDBY».
- Appuyer de manière répétée sur la touche «FUNCTION» jusqu'à ce que ☐☐ s'affiche.
- Ouvrir le compartiment CD (appuyer sur la marque du couvercle devant à droite).
- Lors de la première mise en service, retirer le carton de protection.
Conseil: conservez celui-ci pour un transport ultérieur (p.ex. pour un déménagement).
- Mettre le CD (écriture vers le haut). Il est également possible d'écouter des mini CD de 8 cm de diamètre.
- Fermer le compartiment CD.
- Démarrer la lecture avec la touche PLAY/PAUSE «▶▶▶». Les données du CD sont lues et «☐☐-REFF» clignote tout d'abord sur l'écran. Puis la lecture du CD commence («Cd» s'affiche sur l'écran, le nombre de morceaux et la durée).
- Le lecteur CD poursuit la lecture jusqu'à la fin du CD et s'arrête automatiquement à la fin de celui-ci.
- Interrompte la reproduction avec la touche PLAY/PAUSE «▶▶▶». En appuyant une nouvelle fois la lecture reprend à nouveau.
- Arrêter l'écoute avec la touche Stop «■».
- Ouvrir le compartiment CD pour retirer le CD (appuyer sur la touche «OPEN/CLOSE»).

Recommandations:

- Des appareils TV, des portables, etc., peuvent engendrer des parasites. Dans ce cas éloigner ces appareils.
- Des CD enregistrés par vos soins ne peuvent être utilisés que s'ils ont été «finalisés» dans le PC.
- Lorsque le ESP (Electronic Shock Protection – programme électronique de stabilisation) est allumé, «ESP» clignote d'abord une seconde, puis s'allume de manière constante.
- Veuillez suivre les informations générales sur le CD reportées page 37.

Choisir le titre du CD

- En appuyant une fois sur la touche «◀◀◀» le titre actuel peut être réécouté. En appuyant de manière répétée sur la touche, il est possible de feuilleter vers l'arrière pour accéder aux titres précédents.
- Avec la touche «▶▶▶» il est possible de feuilleter en avant pour accéder aux titres suivants.
- Lorsque l'on maintient les touches «◀◀◀» ou «▶▶▶» enfoncées, le défilement arrière ou avant est plus rapide. Pendant le défilement arrière/avant rapide, le son baisse.
- Il est possible de choisir directement les titres avec la télécommande en saisissant le numéro à deux chiffres, par ex. 05 et en appuyant ensuite sur «PLAY/PAUSE» «▶▶▶».



Démarrer/arrêter la lecture MP3-CD

- Allumer l'appareil avec la touche «STANDBY».
- Appuyer de manière répétée sur la touche «FUNCTION» jusqu'à ce que s'affiche
- Ouvrir le compartiment CD (appuyer sur la marque sur le couvercle devant à droite).
- Lors de la première mise en service, sortir le carton de protection.
Conseil: conservez celui-ci pour un transport ultérieur (p. ex. pour un déménagement).
- Mettre le CD (écriture vers le haut). Il est aussi possible d'écouter des mini CD de 8 cm de diamètre.
- Fermer le compartiment du CD .
- Démarrer la lecture avec la touche PLAY/PAUSE . Le CD est lu et «-READ» apparaît d'abord sur l'écran LCD. Puis la lecture du CD commence (affichage en haut au milieu du nombre d'albums, en bas le numéro des morceaux et la durée).
- Le lecteur CD lit le CD jusqu'à la fin et s'arrête après automatiquement.
- Interrompt la lecture avec la touche PLAY/PAUSE . Reprendre en appuyant une nouvelle fois.
- Arrêter la lecture avec la touche Stop .
- Ouvrir le compartiment du CD pour sortir le CD.

Choisir titre CD MP3

- En appuyant une fois sur la touche le titre actuel peut être réécouté. En appuyant de manière répétée il est possible de feuilleter vers l'arrière pour revenir à des titres précédents.
- Avec la touche il est possible de feuilleter vers l'avant pour accéder aux titres suivants.
- Lorsque l'on maintient la touche ou enfoncée, le défilement en avant ou le défilement en arrière est plus rapide. Pendant le défilement en arrière/avant rapide, le son est coupé.
- Il est possible de choisir directement des titres avec la télécommande en indiquant le numéro (au maximum à trois chiffres) et en appuyant ensuite sur la touche «PLAY/PAUSE» .

Choisir l'album du CD MP3

- Avec les CD MP3, il est de plus possible de choisir l'album avec les touches PRE/DOWN ou PRE/UP (resp. PRE- / PRE+ sur télécommande) . Le numéro de l'album est représenté en haut au milieu au-dessus de l'affichage de la durée.

Afficher les titres du CD MP3

- Avec les CD MP3 il est possible, à condition qu'ils soient enregistrés sur le CD, de visualiser les titres et les noms des artistes.
- Pour pouvoir lire les titres des albums, appuyer deux fois brièvement sur la touche «ESP/FIND» (27.) pendant la lecture.
- Si, pendant la lecture, la touche «ESP/FIND» (27.) est maintenue enfoncée pendant 1 seconde, une écriture défilante indiquant le titre apparaît sur l'écran. Si la touche est appuyée une nouvelle fois pendant une seconde, l'affichage retourne à la durée.





Choisir le titre du CD MP3 d'après le nom

Avec les CD MP3 il est possible, à condition qu'ils soient enregistrés sur le CD, de trouver des titres d'après le nom.

- Introduire le CD. S'il y a déjà un CD, arrêter la lecture avec la touche «Stop» ■ (10.).
- Appuyer sur la touche «ESP/FIND» (27.). Une loupe clignotante s'apparaît sur l'écran et la lettre «A».
Si un titre commence par la lettre «A» celui-ci va s'afficher comme on peut le voir dans l'exemple ci-dessous; par ex. «APPLE». Si aucun titre ne commence par cette lettre, «NONE» (= pas d'inscription) s'affiche.
- Il est possible de feuilleter tout l'alphabet avec la touche ◀◀ ou ▶▶ (10.), par exemple pour accéder à la lettre «B».
- Il se peut aussi que plusieurs titres du CD commencent par la même lettres. Afin de les afficher tous il faut maintenir la touche ◀◀ ou ▶▶ enfoncée pendant 2 secondes (la loupe arrête de clignoter et reste allumée). Il est alors possible de feuilleter les titres avec les touches ◀◀ ou ▶▶.
- En appuyant sur la touche PLAY/Pause- ▶▶ le titre recherché peut être écouté.

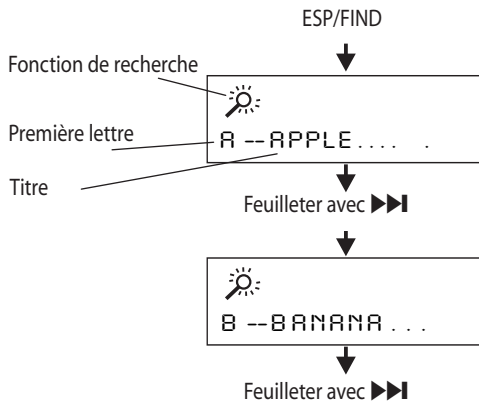

- Le mode de recherche peut être arrêté en appuyant 2x sur la touche «ESP/FIND» (27.) (la loupe disparaît).

Choisir l'album MP3-CD

Avec les CD MP3, il est possible, à condition qu'ils soient enregistrés sur le CD, de trouver des albums d'après le nom.

- Introduire le CD. S'il y a déjà un CD, arrêter la lecture avec la touche Stopp ■ .
- Appuyer 2 x sur la touche «ESP/FIND» (27.). Une loupe et «Album» apparaissent sur l'écran.
Le numéro de l'album s'affiche en haut au milieu, par ex. 01.
- Avec la touche ◀◀ ou ▶▶ (10.) tous les albums s'affichent les uns après les autres.
- En maintenant la touche ◀◀ ou ▶▶ enfoncée pendant 2 secondes, l'album s'ouvre (le mot «Album» près de la loupe disparaît).
- Avec les touches ◀◀ ou ▶▶ il est alors possible de feuilleter les titres de l'album.
- En appuyant sur la touche PLAY/PAUSE ▶▶ l'album recherché peut être écouté.
- En appuyant sur la touche PLAY/PAUSE ▶▶ le titre recherché peut être écouté.
- Quitter le mode de recherche:
 - si l'album est affiché, appuyer 1 x fois sur la touche «ESP/FIND» (27.).
 - si le titre est affiché, appuyer 2x sur la touche «ESP/FIND» (27.).



Informations sur MP3

- MP3 (MPEG 2, layer 3) est un format de données sonores pour titres musicaux en format MP3. Celui-ci est très compressé et a besoin de beaucoup moins de mémoire libre, comparé aux titres CD audio «normaux».
- Les CD MP3 permettent un temps d'enregistrement nettement plus long que les 74 minutes d'un CD audio conventionnel. Le temps d'enregistrement exact dépend du taux de compression du titre musical. Le taux de compression est indiqué en «Kbps» (kilobits par seconde) par ex. «128 kbps». Plus ce chiffre est élevé, plus la qualité de son est bonne et plus grand sera le fichier MP3. Par contre, le temps d'enregistrement sera plus court. Normalement, un taux de compression de 128 kbps permet d'enregistrer 250 à 300 minutes sur un CD-R.
- Des titres musicaux en format MP3 peuvent être mémorisés avec des informations textuelles qui sont des éléments du fichier. Titres et noms d'artistes peuvent être mémorisés. L'appareil est ensuite capable de les retrouver.
- Les titres MP3 peuvent être téléchargés sur Internet (prière de respecter les dispositions sur le copyright) ou convertis à l'aide de logiciels spéciaux sur PC/MAC.

Lecture programmée du CD

64 titres peuvent être mémorisés dans un ordre choisi.

- Insérer le CD. Si un CD est déjà inséré, arrêter la lecture en appuyant sur la touche Stop ■ (10.).

1. Programmer et lire les CD audio «normaux»

- Appuyer sur la touche de programmation «MEMORY / CLOCK» (11.) pour activer la fonction de programmation. Sur l'écran s'affiche «MEMORY» et «P-01» pour la première case mémoire.
- Sélectionner le premier titre avec la touche ◀◀ ou ▶▶ (10.) et confirmer avec la touche «MEMORY / CLOCK» (11.). Sur l'écran s'affiche «02» pour la seconde case mémoire.
- Sélectionner le morceau suivant avec la touche ◀◀ ou ▶▶ (10.) et confirmer avec la touche «MEMORY / CLOCK» (11.). Sur l'écran s'affiche «03» pour la troisième case mémoire.
- Répéter le processus jusqu'à ce que tous les titres sélectionnés soient mémorisés.
- Démarrer la lecture du programme en cliquant sur la touche PLAY/PAUSE ▶▶. Le CD est lu et on entend le premier titre programmé (le numéro et la durée du morceau s'affichent sur l'écran).
- La touche ◀◀ ou ▶▶ (10.) permet d'aller au titre précédent ou au titre suivant.
- Stopper la lecture du programme en appuyant sur la touche Stop ■.

2. Programmer et lire les CD MP3

- Appuyer sur la touche de programmation «MEMORY / CLOCK» (11.) pour activer la fonction de programmation. Sur l'écran s'affiche «MEMORY» et «P-01» pour la première case mémoire. En même temps «00» clignote en haut au milieu pour l'album choisi.
- Sélectionner l'album à l'aide de la touche ◀◀ ou ▶▶ (10.) et confirmer en appuyant sur la touche «MEMORY / CLOCK» (11.). Sur l'écran clignote alors le numéro du titre «000».
- Sélectionner le titre en cliquant la touche ◀◀ ou ▶▶ (10.) et confirmer avec la touche «MEMORY / CLOCK» (11.). Sur l'écran s'affiche «P-02» pour la seconde case mémoire.
- Répéter le processus jusqu'à ce que tous les titres sélectionnés soient mémorisés.
- Démarrer la lecture du programme en appuyant sur la touche PLAY/PAUSE ▶▶. Le CD est lu et on entend le premier titre programmé (le numéro et la durée du morceau s'affichent sur l'écran).
- La touche ◀◀ ou ▶▶ (10.) permet d'aller au titre précédent ou suivant.
- Stopper la lecture du programme en appuyant sur la touche STOP ■.





Fonction de répétition (REPEAT)

A l'aide de la fonction de répétition, il est possible de répéter un morceau, un CD, un album ou un programme.

1. Répétition d'un CD ou d'un programme

- Appuyer 1x sur la touche «REPEAT» de la télécommande pour répéter le morceau (sur l'écran apparaît «REPEAT»).
- Appuyer 2x la touche «REPEAT» de la télécommande pour répéter le CD (sur l'écran apparaît «REPEAT ALL»).
- Pour éteindre la fonction de répétition et de sélection aléatoire, appuyer plusieurs fois sur la touche «REPEAT» de la télécommande, jusqu'à ce que l'indication «REPEAT» disparaisse.

2. Répétition d'un CD MP3 ou d'un programme

- Appuyer 1x sur la touche «REPEAT» de la télécommande pour répéter le morceau (sur l'écran apparaît «REPEAT»).
- Appuyer 2x la touche «REPEAT» de la télécommande pour répéter le CD (sur l'écran apparaît «REPEAT ALL»).
- Pour éteindre la fonction de répétition et de sélection aléatoire, appuyer plusieurs fois sur la touche «REPEAT» jusqu'à ce que l'indication «REPEAT» disparaisse.

Lecture par sélection aléatoire (RANDOM)

Dans le cas de la sélection aléatoire, les titres d'un CD seront lus dans un ordre aléatoire.

- Appuyer sur la touche «RANDOM» de la télécommande pour démarrer la sélection aléatoire (sur l'écran apparaît «RANDOM»).
- La sélection aléatoire est éteinte en appuyant à nouveau sur la touche «RANDOM» de la télécommande.

Italiano

Fonction anti-chocs «ESP»

La fonction anti-chocs évite les interruptions de la musique lors de chocs ou lorsque l'appareil est soumis à des vibrations. Dans ce cas, l'appareil lit la musique dans une mémoire intermédiaire.

- Démarrer la lecture du CD en appuyant sur la touche PLAY/PAUSE ►||. «ESP» clignote sur l'écran indiquant que la mémoire intermédiaire de la fonction anti-chocs est en train de se charger.
- Lorsque la mémoire est chargée, l'affichage cesse de clignoter. 100 secondes maximum peuvent être compensées. Lors de perturbations plus longues, le son est arrêté.

Remarques:

- Avec la fonction anti-chocs «ESP», le CD tourne plus vite et la mémoire fournit un travail supplémentaire.
- Les dérangements dus à des CD rayés ne seront pas corrigés par la fonction anti-chocs.
- La fonction anti-chocs est toujours activée pour la lecture de CD MP3; il n'est pas possible de l'éteindre.
- Les dérangements importants et les chocs violents ne peuvent pas être compensés avec «ESP».



RACCORDEMENTS

Raccordement de l'iPod

Il est possible de brancher un iPod*) au «Micro-HiFi-System B-9» pour entendre la musique. La commande de l'iPod peut s'effectuer de trois façons différentes: par l'iPod lui-même, à travers l'appareil de base (avec la touche commande (10.)) ou à l'aide de la télécommande. Il est possible d'utiliser les iPod suivants:

- iPod de la 3^e, 4^e et 5^e génération, iPod Vidéo, iPod Photo, iPod Mini et iPod Nano (1^{ère} et 2^e génération).
- Avant la première utilisation, insérer l'«iPod Dock-Adapter» dans la station d'accueil (12.) (il s'encastre). Les «iPod Dock-Adapter» pour les différents iPod, sont disponibles en tant qu'accessoires Apple® et ne sont pas fournis avec l'appareil.
Recommandation: ne pas placer directement l'iPod dans la station d'accueil sans «iPod-Dock Adapter», car cela pourrait endommager les contacts de l'iPod et ceux de la station d'accueil (perte des droits de garantie).
- Enfoncer l'iPod à fond.

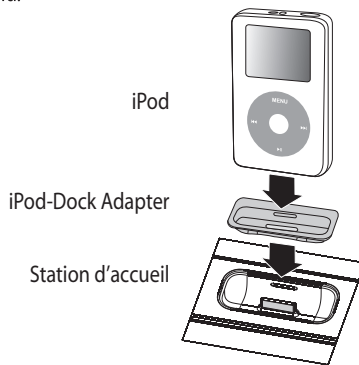

Démarrer / arrêter la lecture iPod

- Allumer l'appareil avec la touche «STANDBY».
- Appuyer plusieurs fois sur la touche «FUNCTION» jusqu'à ce que l'iPod s'affiche.
- Démarrer la lecture à l'aide de la touche PLAY/PAUSE «▶||» (sur l'appareil ou sur la télécommande). Le titre lu s'affiche sur l'iPod.
- L'iPod lit tous les titres jusqu'à la fin de la liste ou de l'album (selon ce qui a été reproduit en dernier).
- Interrompre la lecture à l'aide de la touche PLAY/PAUSE «▶||». Appuyer à nouveau pour la redémarrer.
- Arrêter la lecture à l'aide de la touche Stop «■».
- Avec la touche «MENU» (32.) (sur la télécommande) on peut retourner au menu principal de l'iPod.
- Avec la touche «PRE/UP» (14.) ou «PRE+» sur la télécommande on peut remonter dans le menu de l'iPod.
- Avec la touche «PRE/DOWN» (14.) ou «PRE-» sur la télécommande on peut descendre dans le menu de l'iPod.
- Avec la touche «ENTER/INTRO»(31.) sur la télécommande on peut sélectionner un élément du menu de l'iPod.
- On peut extraire l'iPod de l'appareil à tout instant.



Sélectionner la lecture d'un titre sur l'iPod

- En appuyant une fois sur la touche «⏮» il est possible de relire le titre qui vient d'être lu. En appuyant de façon répétée on peut retourner à un des titres précédents.
- Avec la touche «⏭» on peut aller à un titre suivant.
- En maintenant la touche «⏮» ou «⏭» enfoncée, on effectue une avance ou un recul rapide. Pendant l'avance ou le recul rapide le volume du son est bas.
- Avec la touche «MENU» sur la télécommande, on peut retourner à un niveau précédent du menu de l'iPod.

iPod et fonction réveil

La fonction réveil (voir page 27) permet de se faire réveiller au moyen de l'iPod. Sélectionner la chanson avec laquelle vous désirez être réveillée et appuyer sur la touche stop «■».

Fonction recharge

Une fois l'iPod inséré, l'accumulateur se recharge automatiquement. Le symbole de recharge habituel s'affiche sur l'écran de l'iPod.

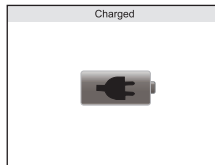
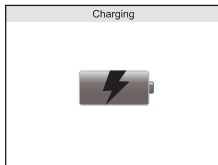

*) iPod est une marque déposée de Apple Inc.



Raccordement lecteur MP3-Flash ou carte SD et lecture

Sur le devant de l'appareil, il est possible de raccorder un lecteur MP3 équipé d'une mémoire flash à la prise USB. Il est possible de glisser une carte SD ou une carte MMC contenant des données MP3 dans la fente «SD/MMC Card».

- Raccorder le lecteur MP3 à la prise USB ou placer la carte SD dans la fente.
- Appuyer plusieurs fois sur la touche «FUNCTION» jusqu'à ce que CARO-USB apparaisse.

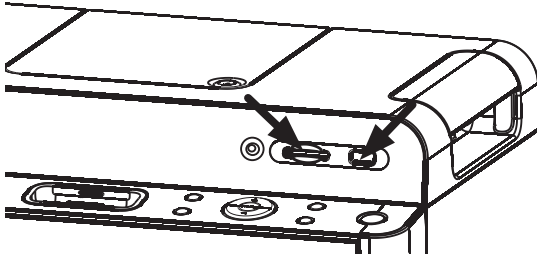

Français

- La connexion avec le lecteur MP3 ou la carte SD se fait par la prise USB. Après quelques secondes, «STOP» apparaît sur l'écran.
- Démarrer la lecture en appuyant sur la touche PLAY/PAUSE ►► (le numéro et la durée du morceau s'affichent sur l'écran).
- Interrompre la lecture en appuyant sur la touche PLAY/PAUSE ►►. Continuer la lecture en appuyant à nouveau sur la touche.
- Stopper en appuyant sur la touche stop ■.
- Le titre actuel peut être répété en appuyant une seule fois sur la touche ◀◀◀. En appuyant plusieurs fois, il est possible de feuilleter les titres précédents.
- En appuyant sur la touche ◀◀◀ ou ►►►, il est possible de feuilleter les titres suivants.
- Maintenir la touche ◀◀◀ ou ►►► enfoncée, la marche arrière ou avant accélère. Le son est alors éteint.
- Le titre peut être directement sélectionné avec la télécommande: entrer le numéro (3 chiffres max.) puis appuyer sur la touche «PLAY/PAUSE» ►►►.
- Titres et albums peuvent être répétés avec les touches «REPEAT» et «RANDOM» de la télécommande ou lus de façon aléatoire (voir aussi page 33).

Remarques:

- Bien que l'appareil réponde aux standards USB 1.1 et 2.0, il est possible que certains lecteurs MP3 ne fonctionnent pas (non-respect des standards).
- Les lecteurs MP3 équipés d'un disque dur intégré ne fonctionnent pas.





Raccordement des écouteurs

- La prise pour écouteurs (5.) se trouve sur la gauche à côté de la fente pour carte SD. On peut y brancher des écouteurs stéréo avec fiche jack (3.5 mm).
- Réduire le volume avant de raccorder les écouteurs.
- Une fois les écouteurs raccordés, les hauts-parleurs de l'appareil sont automatiquement éteints.
- Pour prévenir tout trouble auditif, ne pas trop monter le volume.
- Avant de débrancher les écouteurs, réduire absolument le volume.

MAUVAIS FONCTIONNEMENT

- Des décharges électrostatiques peuvent engendrer des perturbations au niveau du fonctionnement.
- Pour les éliminer, débrancher l'appareil du réseau pendant quelques minutes (retirer la fiche secteur et les piles s'il en contient).

INFORMATIONS GÉNÉRALES

Soin et entretien

- Manipuler soigneusement les CD, les cassettes et le lecteur pour leur assurer une plus grande longévité.
- Nettoyer le corps de l'appareil avec un chiffon doux, propre et légèrement humide.
- Ne jamais utiliser de solvant, d'essence ou tout autre produit chimique fort, car ils pourraient endommager la surface de l'appareil.
- Important: aucun liquide ne doit pénétrer dans l'appareil.

Disques compacts/CD

- Tenir le disque par les bords et le sortir en appuyant légèrement sur la partie centrale de sa boîte.
- Ne pas toucher la face brillante du CD et ne pas tordre le CD.
- Insérer le CD dans le lecteur avec la face imprimée (label) vers le haut.
- Un CD sale ne peut pas être lu correctement. Si la surface enregistrée du disque est sale, l'essuyer soigneusement à l'aide d'un chiffon doux, du centre vers l'extérieur.
Attention: ne jamais utiliser de solvant pour nettoyer un CD (spray, dissolvants, essence, etc.).
- Remettre le CD dans sa boîte après utilisation pour éviter qu'il ne se déforme.
- Faire attention de ne pas rayer le CD en le posant.
- Ne pas exposer le CD directement au soleil, aux températures extrêmes et à une forte humidité.



DONNÉES TECHNIQUES

Tension du réseau	230 V
Puissance de sortie	2 x 5 W à 4 ohm
Puissance absorbée	52 W
Piles (non livrées)	télécommande: 2x 1.5 V / grandeur LR03 / AAA
Supporte iPod suivants:	iPod's de 3 ^e , 4 ^e et 5 ^e génération, iPod vidéo, iPod photo, iPod Mini iPod Nano (1 ^{ère} et 2 ^e génération)

Français

ELIMINATION

- Tout appareil hors d'usage peut être éliminé gratuitement dans un point de vente pour une élimination conforme.
- Eliminez tout appareil défectueux et assurez-vous qu'il ne puisse plus être utilisé.
- Ne pas le jeter dans les ordures ménagères (protection de l'environnement!).



CONSIGNES DE SÉCURITÉ

1. **LIRE LE MODE D'EMPLOI** – Veuillez lire les conseils d'utilisation et les consignes de sécurité avant de mettre l'appareil en marche.
2. **CONSERVER LE MODE D'EMPLOI** – Veuillez conserver les conseils d'utilisation et les consignes de sécurité pour pouvoir les consulter ultérieurement si besoin est.
3. **RESPECTER LES AVERTISSEMENTS** – Veuillez respecter les avertissements figurant sur l'appareil et dans le mode d'emploi.
4. **SUIVRE LES INSTRUCTIONS** – Veuillez suivre les conseils d'utilisation.
5. **EAU ET HUMIDITÉ** – Veuillez ne pas utiliser l'appareil à proximité d'un réservoir d'eau, par ex. : à côté d'une baignoire, d'un évier, d'un lavabo, d'une piscine ou dans une pièce très humide. **RISQUE DE DECHARGE ELECTRIQUE** si l'appareil entre en contact avec l'eau. Dans ce cas, ne pas toucher l'appareil et le débrancher immédiatement.
6. **VENTILATION** – Installer l'appareil de façon à ce qu'il bénéficie d'une ventilation suffisante et que les prises d'air ne soient pas couvertes. Ne jamais couvrir l'appareil, ne pas le mettre sur un lit, un canapé, un gros tapis ou toute autre surface du genre, susceptible d'obstruer les aérations, ni dans un lieu où la ventilation serait insuffisante, par ex. : sur une étagère ou dans un placard.
7. **CHALEUR** – Veuillez ne pas installer l'appareil à proximité d'une source de chaleur, par ex. : un radiateur, une sortie d'air chaud, un four ou tout autre objet diffusant de la chaleur (y compris les amplificateurs).
8. **ALIMENTATION** – Veuillez raccorder l'appareil au courant strictement en conformité avec les instructions figurant dans le mode d'emploi et sur l'appareil.
9. **PROTECTION DU CORDON D'ALIMENTATION** – Veuillez disposer le cordon d'alimentation de façon à ce que personne ne puisse marcher dessus et qu'il ne risque pas d'être débranché par un objet posé sur ou à côté de l'appareil. Vérifiez soigneusement que le cordon est bien relié à l'appareil et à la prise de courant.
10. **NETTOYAGE** – Veuillez nettoyer l'appareil uniquement selon les recommandations du fabricant.
11. **NON UTILISATION** – Veuillez débrancher le cordon de la prise de courant et retirer les piles lorsque l'appareil reste inutilisé pendant une longue période.
12. **INTRODUCTION D'UN CORPS ETRANGER OU D'UN LIQUIDE** – Veuillez vous assurer qu'aucun objet et/ou liquide ne puisse pénétrer dans l'appareil à travers les orifices.
13. **REPARATIONS** – L'appareil doit être réparé par un spécialiste si:
 - le cordon d'alimentation ou la fiche secteur sont endommagés.
 - les objets ou des liquides sont entrés dans l'appareil.
 - l'appareil a été exposé à la pluie ou s'il est tombé dans l'eau.
 - l'appareil est tombé ou si le corps en a été endommagé.
 - l'appareil ne semble pas fonctionner correctement ou si ses performances sont sensiblement modifiées.
14. **ENTRETIEN** – Veuillez procéder à l'entretien de l'appareil comme indiqué dans le mode d'emploi. Toute autre intervention doit être effectuée par un spécialiste.



AVERTISSEMENT:

veuillez protéger l'appareil de la pluie et de l'humidité pour éviter tout risque d'incendie ou de décharge électrique.



Ces remarques figurent au bas, sur le côté ou au dos de l'appareil.

- Attention: pour éviter tout risque de décharge électrique, veuillez ne pas démonter le couvercle (ou l'arrière). Les réparations doivent être effectuées par un spécialiste.
- Le symbole de l'éclair avec une flèche dans un triangle équilatéral alerte l'utilisateur de la présence d'une tension «dangereuse» non isolée à l'intérieur de l'appareil. Cette tension est suffisante pour constituer un risque de choc électrique pour les personnes.
- Le point d'exclamation dans un triangle équilatéral attire l'attention de l'utilisateur sur des instructions importantes de fonctionnement et d'entretien (réparation) contenues dans le mode d'emploi de l'appareil.
- Avertissement concernant la projection d'eau: veuillez vous assurer que l'appareil n'est pas exposé à des projections d'eau et qu'aucun objet rempli d'eau (par ex.: vase) n'est posé sur l'appareil.
- Avertissement: veuillez vous assurer que l'appareil bénéficie d'une ventilation suffisante lorsqu'il est en marche.
- Un espace d'au moins 100 mm autour de l'appareil est nécessaire à la bonne ventilation de l'appareil.
- Ne posez pas d'objet chaud (par ex.: une bougie) sur l'appareil.
- Veuillez éliminer les piles usagées selon les règles. Ne jetez pas les piles dans le feu.

Français

SECURITE DES APPAREILS A LASER

- Cet appareil utilise un laser invisible. Pour éviter tout risque de blessure, l'ouverture et l'entretien de cet appareil sont strictement réservés aux spécialistes.
ATTENTION: si cet appareil n'est pas utilisé conformément aux précautions d'usage mentionnées dans le mode d'emploi, la lumière dangereuse émise par le laser risque de se diffuser hors de l'appareil.
- DANGER: la lumière invisible émise par le laser peut se diffuser hors de l'appareil si le couvercle de protection n'est pas fixé. Evitez absolument de regarder le rayon laser, même s'il n'est pas visible.
- ATTENTION: la lumière dangereuse émise par le laser peut se diffuser hors de l'appareil si le couvercle de protection n'est pas fixé.



CLASS 1 LASER PRODUCT





Tech Line Micro-HiFi-System con iPod-Docking-Station B-9

Congratulazioni!

Con questo apparecchio avete acquistato un prodotto di qualità che è stato realizzato con la massima cura. Vi garantirà anni di ottime prestazioni, se viene gestito correttamente. Prima di mettere in funzione l'unità, vi preghiamo di leggere attentamente le presenti istruzioni d'uso e di osservare le indicazioni di sicurezza contenute alla fine di questo manuale.

L'apparecchio non deve essere utilizzato da persone che non conoscono queste istruzioni d'uso.

INDICE:

1. ELEMENTI DI COMANDO	Apparecchio	Pagina 42
	Telecomando	44
2. OPERAZIONI PRELIMINARI	Posizionamento dell'unità	46
	Collegamento alla rete elettrica	46
	Orario/ impostazione dell'orologio	46
	Impostazione funzione/orario sveglia (timer)	47
3. MESSA IN FUNZIONE	Accensione/spengimento dell'apparecchio	48
	Selezionare la fonte di riproduzione: radio, CD, iPod e CARD-USB	48
	Regolazione del volume e del suono	48
	Modalità radio	48
	Memorizzare le stazioni radio	49
	Riproduzione di un CD/ terminare la riproduzione	49
	Selezione dei titoli sul CD	49
	Riproduzione di un MP3-CD/ terminare la riproduzione	50
	Selezione dei brani di un MP3-CD	50
	Selezione di un album su MP3-CD	50
	Visualizzazione dei titoli di un MP3-CD	50
	Cercare i brani su MP3-CD in base ai loro nomi	51
	Selezione di un album su MP3-CD	51
	Informazioni su MP3	52
	Riproduzione programmata del CD	52
	Modalità di ripetizione (REPEAT)	53
	Ripetizione casuale (RANDOM)	53
	Funzione antishock «ESP»	53
4. ALLACCIAMENTI	Collegamento dell' iPod	54
	Collegamento e riproduzione di un lettore MP3-Flash-Player oppure di una scheda di memoria SD	56
	Collegare le cuffie	57
5. MALFUNZIONAMENTI	Malfunzionamento dovuto a scariche elettrostatiche	57
6. INFORMAZIONI GENERALI	Pulizia e manutenzione, Compact disc	58
7. SPECIFICHE TECNICHE		58
8. SMALTIMENTO		58
9. AVVERTENZE DI SICUREZZA		59

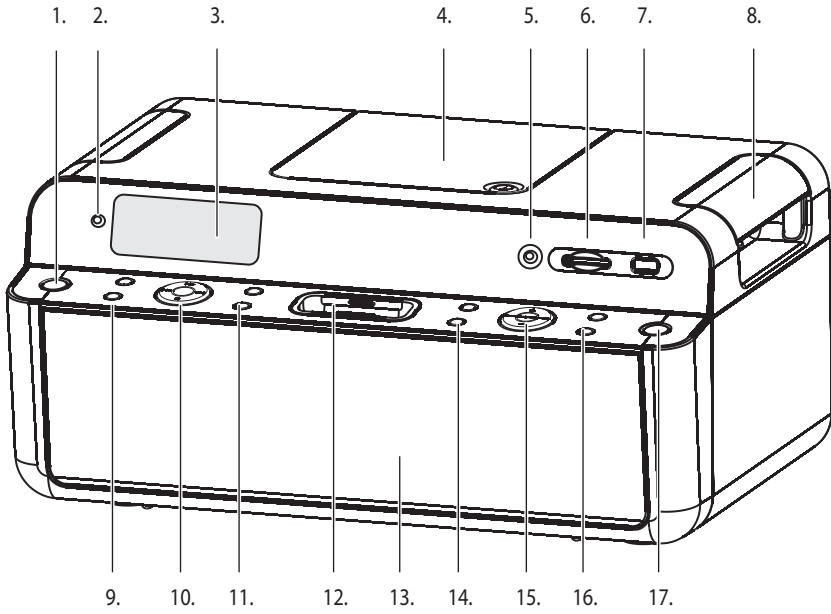

Italiano

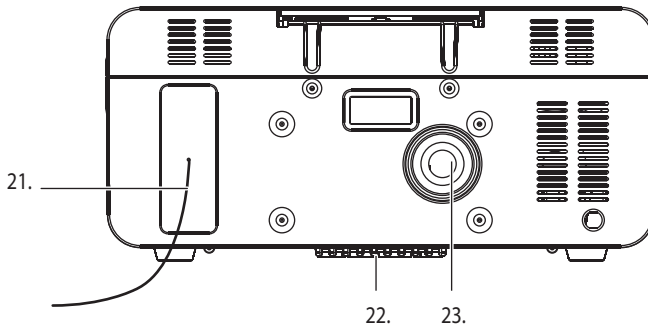
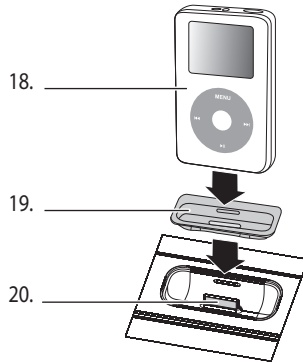



ELEMENTI DI COMANDO

Pannello frontale:

1. STANDBY Tasto di accensione e spegnimento
2. IR Sensore telecomando
3. Display LCD
4. Vano CD
5. Phones Presa per cuffie 3.5 mm
6. SD/MMC Card Entrata per schede SD/MMC
7. USB Presa USB per connessione lettore MP3 Flash
8. Maniglia per il trasporto
9. TIMER Funzione sveglia
- EQ Equalizzatore
10. ►►► Tasto di riproduzione e pausa (per iPod e lettore CD)
- ◄◄◄ Ritorno all'inizio del brano (azionare 1x), a uno dei brani precedenti (premere più volte)
- Ritorno rapido (tenere premuto)
- Selezione prossimo brano
- Avanzamento rapido (tenere premuto)
- Tasto STOP
11. REPEAT Funzione ripetizione
- MEMORY / CLOCK Memorizzazione per radio (premere brevemente) / impostazione ora (tenere premuto per 3 sec.)
- TUNING Tasto di ricerca in avanti (radio)
12. Docking-Station Collegamento iPod
13. Altoparlante
14. PRE / UP Ricerca stazione radio in avanti / scorrere le cartelle verso l'alto (iPod e MP3-CD)
- PRE / DOWN Ricerca stazione radio indietro / scorrere le cartelle verso il basso (iPod e MP3-CD)
15. VOLUME + Aumenta il volume
- VOLUME - Abbassa il volume
16. BAND Tasto di banda per commutare tra FM e MW
17. FUNCTION Commutazione modalità tuner (=radio), CD, iPod e CARD-USB
18. iPod (non in dotazione)
19. Dock-Adapter Adattatore tra l'apparecchio e un iPod (non in dotazione)
20. Allacciamento iPod

Parte posteriore e pannello inferiore:

21. Antenna FM
22. Subwoofer Altoparlante bassi
23. Apertura bass reflex (bassi riflessi)

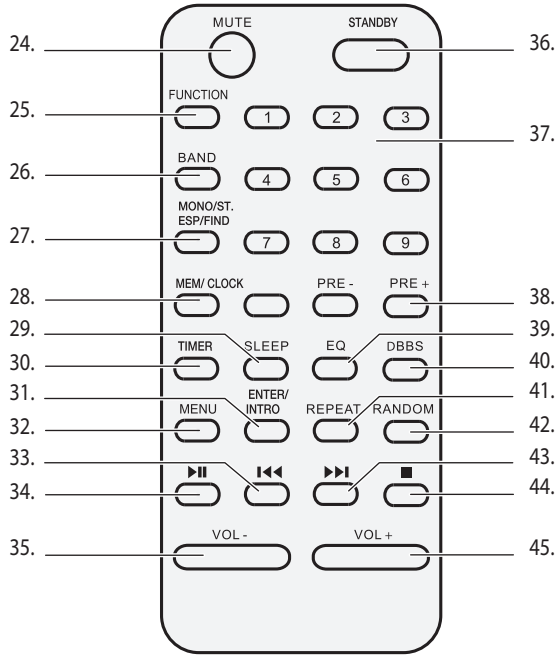

Italiano



ELEMENTI DI COMANDO

Telecomando:

- | | |
|--------------------------|---|
| 24. MUTE | Tasto muto (per attivare e disattivare l'audio) |
| 25. FUNCTION | Selettore modalità tuner (=radio), CD, iPod e CARD-USB |
| 26. BAND | Tasto di banda per commutare tra FM e MW |
| 27. MONO/ST.
ESP/FIND | Tasto per la commutazione modalità stereo / mono
Inserire/disinserire funzione ESP (Electronic Shock Protection) / Ricerca titoli MP3-CD |
| 28. MEM / CLOCK | Memorizzazione per radio (premere brevemente)/impostazione ora (tenere premuto per 3 sec.) |
| 29. SLEEP | Funzione sleep per addormentarsi (apparecchio si spegne automaticamente; regolabile a scatti di 10 min.) |
| 30. TIMER | Funzione sveglia |
| 31. ENTER/INTRO | Tasto ENTER /ascolto funzioni inizio canzoni (la parte iniziale di ogni brano viene riprodotta per 10 secondi) |
| 32. MENU | Tasto menu per iPod |
| 33. ◀◀ | Ritorno all'inizio del brano (azionare 1x), a uno dei brani precedenti (premere più volte) |
| 34. ▶▶ | Tasto di riproduzione e pausa (per iPod e lettore CD) |
| 35. VOLUME - | Abbassa il volume |
| 36. STAND BY | Tasto di accensione e spegnimento |
| 37. 0-9 | Tasti numerici |
| 38. PRE /+
PRE /- | Ricerca stazione radio in avanti / scorrere le cartelle verso l'alto (iPod e MP3-CD)
Ricerca stazione radio indietro / scorrere le cartelle verso il basso (iPod e MP3-CD) |
| 39. EQ | Impostazione equalizzatore |
| 40. DBBS | Dynamic Bass Boost System (rinforzo bassi) |
| 41. REPEAT | Funzione ripetizione (CD-MP3) |
| 42. RANDOM | Tasto riproduzione casuale (CD/MP3) |
| 43. ▶▶■ | Selezione prossimo brano
Avanzamento rapido (tenere premuto) |
| 44. ■ | Tasto STOP |
| 45. VOLUME + | Aumenta il volume |



OPERAZIONI PRELIMINARI

Indicazioni di sicurezza

- Osservare per favore le istruzioni di sicurezza a pagina 59 prima della messa in funzione.

Posizionamento dell'unità

- Posizionare l'apparecchio su un supporto stabile. Osservare per favore le istruzioni di sicurezza a pagina 59.
- Osservare che ci siano almeno 15 cm di spazio libero per l'apertura vano CD.







Collegamento alla rete elettrica

- Collegare il cavo di alimentazione alla presa di corrente (230 V) (controllare che la tensione di rete corrisponda al voltaggio indicato sulla targhetta).
- In caso di non utilizzo per un periodo prolungato, per esempio durante le vacanze, staccare sempre la spina dalla presa di corrente (risparmio energetico).
- Telecomando: aprire il coperchio del vano batterie nella parte inferiore. Inserire due batterie 1.5 V (tipo AAA/LR03; non in dotazione). Osservare la giusta polarità (vedi le indicazioni nel vano batterie)!
- Richiudere il coperchio.

Italiano

Orario/ impostazione dell'orologio

L'ora viene visualizzata sul display LCD (3.) e bisogna impostarla necessariamente al primo utilizzo.

- Per impostare l'ora corrente spegnere l'apparecchio, premendo il tasto STANDBY. (1.)
- Premere per 3 secondi il tasto «MEMORY / CLOCK» (11.). Sul display lampeggia 24 HOURS.
- Premere il tasto «» oppure «» (10.) per selezionare tra la visualizzazione nel formato 24 o 12 ore e confermare con il tasto «MEMORY / CLOCK» (11.). Sul display viene visualizzato 00:00 (le prime due cifre lampeggiano).
- Impostare l'ora con il tasto «» oppure «» (10.) e confermare con il tasto «MEMORY / CLOCK» (11.). Sul display viene visualizzato per esempio 20:00 (le ultime due cifre lampeggiano).
- Impostare i minuti con il tasto «» oppure «» (10.) e confermare con il tasto «MEMORY / CLOCK» (11.). Sul display compare l'ora impostata, per esempio 20:15.

Indicazioni:

- L'unità dell'apparecchio esce dalla modalità di impostazione dell'ora, se entro ca. 5 secondi non è premuto nessun tasto. Ripetere il procedimento di programmazione.
- Dopo un'interruzione di corrente l'ora viene cancellata.



Impostazione funzione/orario sveglia (timer)



Mediante la funzione timer si può impostare l'ora di accensione e di spegnimento automatica dell'apparecchio.

- Premere il tasto STANDBY, per spegnere l'apparecchio.
- Premere per 1 secondo il tasto «TIMER» (30.) sul telecomando per impostare la sveglia. Sul display vengono visualizzate 00 e 00:00 (le prime due cifre lampeggiano).
- Impostare l'ora con il tasto **◀◀** oppure **▶▶** (10.). Accettare con il tasto «TIMER» (30.) sul telecomando. Sul display viene visualizzato per esempio 06:00 (le ultime due cifre lampeggiano).



- Impostare i minuti con il tasto **◀◀** oppure **▶▶** (10.). Accettare con il tasto «TIMER» (30.) sul telecomando. Sul display viene visualizzata l'ora impostata, per esempio 06:15. Sul display vengono visualizzate 00 e 00:00 (le prime due cifre lampeggiano).



- Con il tasto **◀◀** oppure **▶▶** (10.) impostare l'ora di spegnimento. Accettare con il tasto «TIMER» (30.) sul telecomando. Sul display viene visualizzato per esempio 07:00 (le ultime due cifre lampeggiano).
- Impostare i minuti con il tasto **◀◀** oppure **▶▶** (10.). Accettare con il tasto «TIMER» (30.) sul telecomando. Sul display compare il simbolo TUNER.
- Impostare la modalità desiderata (TUNER = radio, CD o iPod) con il tasto **◀◀** oppure **▶▶** (10.) e confermare con il tasto «TIMER» (30.) sul telecomando. Sul display viene visualizzato per esempio volume della sveglia VOLUME 07.
- Impostare il volume della sveglia con il tasto **◀◀** oppure **▶▶** (10.) sul telecomando. Accettare con il tasto «TIMER» (30.). Le impostazioni vengono visualizzate una dopo l'altra. Successivamente compare sul display l'ora ed il simbolo della sveglia .
- L'apparecchio si accende all'ora desiderata e avvia la riproduzione del CD oppure si sintonizza sull'ultima stazione radio ascoltata. L'apparecchio si spegne al raggiungimento dell'ora di spegnimento. Questo procedimento può essere ripetuto quotidianamente.
- Disinserire la funzione del TIMER premendo il tasto «TIMER» (30.) sull'apparecchio o sul telecomando. Il simbolo dell'orologio scompare . La programmazione resta nella memoria e può essere inserita in qualsiasi momento premendo nuovamente il tasto «TIMER».

Indicazioni:

- L'unità dell'apparecchio esce dalla modalità di programmazione, se entro ca. 5 secondi non è premuto nessun tasto.
- Dopo un'interruzione di corrente l'orario della sveglia viene cancellato.
- In caso di un'impostazione errata sul display viene visualizzato ERROR.



MESSA IN FUNZIONE

Accensione/spegnimento dell'apparecchio

- Accendere l'apparecchio premendo il tasto grande «STANDBY». Il display si accende con un sottofondo blu e viene visualizzato brevemente HELLO. L'apparecchio riprenderà dall'ultima modalità operativa selezionata, ad esempio in modalità radio.
- Premendo ancora il tasto «STANDBY» l'apparecchio si spegne nuovamente. Il sottofondo blu del display si spegne e sul display viene visualizzato brevemente «GOOD BYE» e poi l'ora, per esempio 20:15.

Selezionare la fonte musicale: Radio, CD, iPod e USB-card

- Premendo più volte il tasto «FUNCTION» è possibile scegliere tra le differenti fonti musicali. Le opzioni sono:
 - TUNER = Modalità radio
 - CD = Riproduzione lettore CD
 - iPod = Riproduzione iPod
 - CARD-USB = modalità MP3 (riproduzione da un MP3 player, che è collegato connettore USB 7.), oppure da una scheda SD (entrata per scheda 6.)
- Al momento dello spegnimento viene memorizzata l'ultima modalità operativa, ad esempio la modalità radio, e viene impostata automaticamente al momento della riaccensione.

Italiano

Regolazione del volume e del suono

- Il volume può essere alzato o abbassato con il regolatore volume «VOLUME/+». Il livello di volume viene memorizzato e al momento della riaccensione dell'apparecchio viene impostato automaticamente.
- Con il tasto «MUTE» (sul telecomando) l'audio viene soppresso, per esempio durante una telefonata. Premendo una seconda volta il tasto, l'audio viene nuovamente attivato.
- Premendo più volte il tasto «EQ» (39.) (=equalizzatore, sul telecomando) è possibile effettuare la scelta tra le differenti funzioni acustiche preprogrammate: ROCK, POP, JAZZ, PASS (=posizione neutra) e CLASSIC.

Modalità radio

- Premere il tasto «STANDBY» e accendere l'apparecchio.
- Premere più volte il tasto «FUNCTION» fino a quando sul display non viene visualizzato TUNER.
- Premere il tasto «BAND» (16.) per scegliere la frequenza desiderata («FM» oppure «MW» per onda media).
- Per ottimizzare la ricezione, in caso di segnali deboli nel settore FM, può essere utilizzata l'antenna FM (21.) sulla parte posteriore.
- Premere il tasto «◀◀» oppure «▶▶» (10.) per 2 secondi per avviare la ricerca automatica delle stazioni radio. La ricerca automatica si ferma appena trovata una stazione con una ricezione sufficiente e si sente la stazione radio. Sul display appare la frequenza della stazione radio, per esempio FM 103.50. Se si riceve una stazione in stereo, appare il simbolo ((ST)) nella parte superiore del display. In caso di segnale debole la ricezione in stereo può essere disturbata. In questo caso passare alla modalità MONO (premere il tasto «MONO/ST.») (27.) sul telecomando.
- Premendo nuovamente il tasto «◀◀» oppure «▶▶» (10.) viene avviata nuovamente la ricerca delle stazioni radio.
- Premendo brevemente il tasto «◀◀» oppure «▶▶» (10.) si può avviare la ricerca gradualmente (selezione manuale).





Memorizzare le stazioni radio

- Ricercare la stazione radio.
- Premere brevemente il tasto «MEMORY/CLOCK» (11.). Sul display compare «MEMORY» e sopra al centro lampeggia il primo spazio di memoria vuoto, per esempio 01.
- Selezionare con i due tasti «◀◀» oppure «▶▶» lo spazio di memoria, per esempio 05 e confermare con il tasto «MEMORY/CLOCK» (11.). La stazione viene memorizzata.
- Ripetere il procedimento per memorizzare ulteriori stazioni radio. È possibile memorizzare fino a 30 stazioni radio (nella banda di onde medie 10).
- Con i due tasti «PRE -» oppure «PRE +» (sul telecomando) si può scorrere nell'elenco delle stazioni programmate.

Avvio della riproduzione di un CD/terminare la riproduzione

- Premere il tasto «STANDBY» e accendere l'apparecchio
- Premere più volte il tasto «FUNCTION» fino a quando sul display non viene visualizzato CD.
- Aprire il vano CD (premere sul simbolo sul coperchio davanti a destra).
- Al primo utilizzo estrarre il cartone di protezione dal vano.
Suggerimento: conservarlo per un eventuale futuro trasporto (per esempio un trasloco).
- Inserire il CD (lato stampato verso l'alto). Possono essere riprodotti anche mini CD con un diametro di 8 cm.
- Chiudere il vano CD.
- Avviare la riproduzione dei CD con il tasto PLAY/PAUSE ▶||. Il CD viene letto e sul display LCD lampeggia dapprima «CD-READ». In seguito avviene la riproduzione del CD (sul display viene visualizzato «Cd» e la durata del brano).
- Il CD-Player riproduce tutte le canzoni fino al termine del CD e poi si ferma automaticamente.
- Con il tasto PLAY/PAUSE ▶|| si interrompe la riproduzione. La riproduzione continua premendo nuovamente il tasto.
- Per terminare la riproduzione premere il tasto Stop ■.
- Aprire il vano CD ed estrarre il CD (premere sul tasto «OPEN/CLOSE»).

Indicazioni:





- Televisori, cellulari ecc. possono causare interferenze. In questo caso aumentare la distanza verso questi apparecchi.
- CD Audio masterizzati possono essere utilizzati solamente se sono stati «finalizzati» nel PC.
- Quando è accesa la modalità «ESP» (Electronic Shock Protection) prima lampeggia per alcuni secondi «ESP». In seguito la scritta «ESP» compare permanentemente sul display.
- Osservate le informazioni generali sui CD a pagina 57.

Selezione dei brani sul CD





- Premendo il tasto ◀◀ una volta è possibile selezionare nuovamente il brano attuale. Premendo più volte è possibile scorrere indietro ai brani precedenti.
- Premendo il tasto ▶▶ si può scorrere in avanti ai prossimi brani.
- Premendo continuamente il tasto ◀◀ oppure ▶▶ avviene l'avanzamento oppure il ritorno rapido. Durante l'avanzamento / ritorno rapido, l'audio è soppresso.
- Con il telecomando possono essere selezionati i brani direttamente inserendo il numero a due cifre, per esempio 05, e poi premendo il tasto «PLAY/PAUSE» ▶||.



Riproduzione di un MP3-CD/terminare la riproduzione

- Premere il tasto «STANDBY» e accendere l'apparecchio.
- Premere più volte il tasto «FUNCTION» fino a quando sul display non viene visualizzato .
- Aprire il vano CD (premere sul simbolo sul coperchio davanti a destra).
- Al primo utilizzo estrarre il cartone di protezione dal vano.
Suggerimento: conservarlo per un eventuale futuro trasporto (per esempio un trasloco).
- Inserire il CD (lato stampato verso l'alto). Possono essere riprodotti anche mini CD con un diametro di 8 cm.
- Chiudere il vano CD
- Avviare la riproduzione con il tasto PLAY/PAUSE . Il CD viene letto e sul display LCD compare dapprima «CD-REPEAT». In seguito avviene la riproduzione del CD (sul display viene visualizzato sopra al centro del display il numero degli album e sotto il numero e la durata del brano).
- Il CD-Player riproduce tutte le canzoni fino al termine del CD e poi si ferma automaticamente.
- Con il tasto PLAY/PAUSE  si interrompe la riproduzione. La riproduzione continua premendo nuovamente il tasto.
- Per spegnere la riproduzione, premere il tasto Stop .
- Aprire il vano CD ed estrarre il CD (premere sul tasto «OPEN/CLOSE»).

Selezione dei brani di un MP3-CD

- Premendo il tasto  una volta è possibile selezionare nuovamente il brano attuale. Premendolo più volte è possibile ritornare ai brani precedenti.
- Premendo il tasto  si può scorrere in avanti ai prossimi brani.
- Premendo continuamente il tasto  oppure  avviene l'avanzamento oppure il ritorno rapido. Durante l'avanzamento / il ritorno rapido, l'audio è soppresso.
- Con il telecomando possono essere selezionati direttamente i titoli, inserendo il numero (massimo 3 cifre) e poi premendo il tasto «PLAY/PAUSE» .

Scelta dell'album di un MP3-CD

- Con i tasti PRE/DOWN oppure PRE/UP (risp. PRE - / PRE + sul telecomando) è possibile selezionare l'album desiderato. Il numero dell'album viene indicato al centro sopra l'indicazione della durata del brano.

Visualizzazione dei titoli di un MP3-CD

- Negli MP3-CD possono essere visualizzati il titolo dei brani ed il nome dell'artista, purchè questi siano memorizzati sul CD.
- Premere due volte brevemente durante la riproduzione il tasto «ESP/FIND» (27.) (sul telecomando), per poter leggere le indicazioni del nome dell'album.
- Se il tasto «ESP/FIND» (27.) durante la riproduzione viene premuto per 1 secondo, compare sul display in caratteri correnti il titolo del brano. Se il tasto viene premuto ancora per 1 secondo, è visualizzata nuovamente la durata del brano.





Cercare i brani su MP3-CD in base alle lettere iniziali

Negli MP3-CD i brani possono essere visualizzati in base alle lettere iniziali, purchè queste siano memorizzate sul CD.

- Inserire il CD. Premere il tasto Stop ■ (10.) per interrompere la riproduzione, se ne è già inserito uno.
- Premere il tasto «ESP/FIND/» (27.). Sul display lampeggia il simbolo lente e la lettera «A». Se è presente un titolo con la lettera iniziale «A», viene sovrainpresso il titolo stesso come illustrato sotto; per esempio «APPLE». Se non esiste un titolo con questa lettera iniziale, sul display viene visualizzato «NONE» (= nessuna registrazione).
- Con il tasto ◀◀◀ oppure ▶▶▶ (10.) si possono scegliere le lettere dell'alfabeto, per esempio selezionare la lettera «B».
- È possibile che sul CD si trovino più brani con la stessa lettera iniziale: per visualizzarli tutti premere il tasto ◀◀◀ oppure ▶▶▶ per 2 secondi (la lente smette di lampeggiare e si accende continuamente). Con il tasto ◀◀◀ oppure ▶▶▶ adesso si può scorrere tra i brani.
- Premendo il tasto PLAY/Pause ▶▶ si può avviare la riproduzione del brano desiderato.

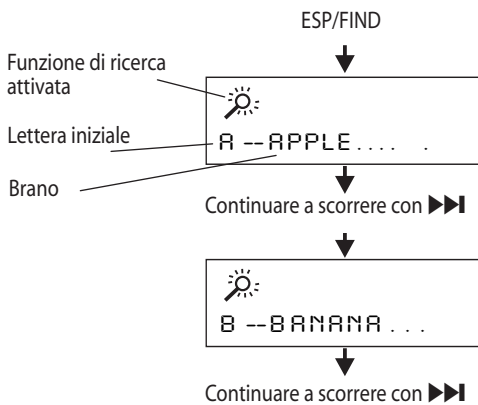

- Premendo due volte il tasto «ESP/FIND/» (27.) si può abbandonare la modalità di ricerca (la lente scompare).

Sceita dell'album di un MP3-CD

Negli MP3-CD possono essere visualizzati gli album in base alle lettere iniziali, purchè questi siano memorizzati sul CD.

- Inserire il CD. Premere il tasto Stop ■ per interrompere la riproduzione, se ne è già inserito uno.
- Premere 2 volte il tasto «ESP/FIND/» (27.). Sul display compare una lente e «Album». Sopra a destra viene visualizzato il numero dell'album, per esempio 01.
- Premendo il tasto ◀◀◀ oppure ▶▶▶ (10.) vengono visualizzati tutti gli album in sequenza.
- Se il tasto ◀◀◀ oppure ▶▶▶ viene premuto entro 2 secondi, si apre l'album (scompaiono la parola «Album» e la lente).
- Premendo il tasto ◀◀◀ oppure ▶▶▶ si può ora scorrere tra i brani dell'album.
- Con il tasto PLAY/PAUSE ▶▶ avviare la riproduzione dell'album desiderato.
- Premendo il tasto PLAY/PAUSE ▶▶ si può avviare la riproduzione del brano desiderato.
- Si abbandona la modalità di ricerca:
 - premendo una volta il tasto «ESP/FIND/» (27.) durante la visualizzazione dell'album.
 - premendo 2 volte il tasto «ESP/FIND/» (27.) durante la visualizzazione del brano.



Informazioni su MP3

- MP3 (ovvero MPEG 2- Layer 3) è un formato audio digitale per musica. Brani in formato MP3. Questo è molto compresso e al confronto con i titoli Audio-CD «normali» hanno bisogno di uno spazio di memoria molto più ridotto.
- Gli MP3-CD permettono una durata di registrazione molto più lunga rispetto ai 74 minuti abituali di un Audio-CD normale. La precisa lunghezza della durata di registrazione dipende dalla rata di compressione del titolo musicale. La rata di compressione viene indicata con «Kbps» (chilobits a secondo), per esempio «128 kbps». Più elevato è questo valore numerico, migliore è la qualità di suono e più è grande il file MP3. Al contrario la durata di registrazione su una CD-R diventa più corta. Normalmente ad una rata di compressione di 128 kbps la durata di registrazione su un CD-R è di quasi 250-300 minuti.
- I titoli musicali nel formato MP3 possono essere registrati con informazioni di testo, che sono una componente di questo file. Possono essere registrati i titoli dei brani ed il nome degli artisti. L'apparecchio è in grado di trovarli.
- I brani MP3 possono essere scaricati da Internet (osservare per favore le normative sul Copyright) oppure convertiti con un PC/MAC mediante una software specifica.

Riproduzione programmata del CD

È possibile memorizzare fino a 64 brani in una qualsiasi sequenza.

- Inserire il CD. Premere il tasto Stop ■ (10.) per interrompere la riproduzione.

1. Programmazione e riproduzione di Audio-CD «normali»

- Premere brevemente il tasto di programmazione «MEMORY / CLOCK» (11.), per attivare la funzione di programmazione. Sul display appare «MEMORY» e «P-01» per il primo spazio di memoria.
- Premere il tasto ◀◀ oppure ▶▶ (10.) per selezionare il primo brano e confermare con il tasto «MEMORY / CLOCK» (11.). Sul display viene visualizzato «02» per il secondo spazio di memoria.
- Premere il tasto ◀◀ oppure ▶▶ (10.) per selezionare il prossimo brano e confermare con il tasto «MEMORY / CLOCK» (11.). Sul display viene visualizzato «03» per il terzo spazio di memoria.
- Ripetere il procedimento finché non siano registrati tutti i brani.
- Avviare la riproduzione del programma con il tasto PLAY/PAUSE ▶▶. Il CD viene letto e viene riprodotto il primo brano programmato (sul display viene visualizzato il numero e la durata del brano).
- Con il tasto ◀◀ oppure ▶▶ (10.) si può scorrere tra i brani memorizzati avanti e indietro.
- Premere il tasto Stop ■ per interrompere la riproduzione di programmazione.

2. Programmazione e riproduzione di MP3-CD

- Premere brevemente il tasto di programmazione «MEMORY / CLOCK» (11.), per attivare la funzione di programmazione. Sul display appare «MEMORY» e «P-01» per il primo spazio di memoria. Allo stesso tempo lampeggia sopra a destra «00» per l'album desiderato.
- Premere il tasto ◀◀ oppure ▶▶ (10.) per selezionare l'album e confermare con il tasto «MEMORY / CLOCK» (11.). Sul display lampeggia ora il numero del brano «000».
- Premere il tasto ◀◀ oppure ▶▶ (10.) per selezionare il brano e confermare con il tasto «MEMORY / CLOCK» (11.). Sul display viene visualizzato «P-02» per il secondo spazio di memoria.
- Ripetere il procedimento finché non siano registrati tutti i brani.
- Avviare la riproduzione del programma con il tasto PLAY/PAUSE ▶▶. Il CD viene letto e viene riprodotto il primo brano programmato (sul display viene visualizzato il numero e la durata del brano).
- Con il tasto ◀◀ oppure ▶▶ (10.) si può scorrere tra i brani memorizzati avanti e indietro.
- Con il tasto Stop ■ si interrompe la riproduzione del programma.



Modalità di ripetizione (REPEAT)

La funzione di ripetizione serve a ripetere singoli brani, l'intero CD, l'album oppure un programma.

1. Funzione di REPEAT per CD oppure programmi

- Premere sul telecomando il tasto «REPEAT» 1 volta per ripetere il brano (sul display compare «REPEAT»).
- Premere sul telecomando il tasto «REPEAT» 2 volte per ripetere l'intero CD (sul display compare «REPEAT ALL»).
- Per disattivare la funzione di ripetizione e la funzione di ripetizione casuale premere il tasto «REPEAT» sul telecomando finché non scompare la segnalazione «REPEAT».

2. Funzione di REPEAT per MP3-CD oppure per la riproduzione dei programmi

- Premere sul telecomando il tasto «REPEAT» 1 volta per ripetere il brano (sul display compare «REPEAT»).
- Premere sul telecomando il tasto «REPEAT» 2 volte per ripetere l'intero CD (sul display compare «REPEAT All»).
- Per disattivare la funzione di ripetizione e la funzione di ripetizione casuale premere il tasto «REPEAT», finché non scompare la segnalazione «REPEAT».

Ripetizione casuale (RANDOM)

Nella funzione di ripetizione casuale (RANDOM) i brani di un CD vengono ripetuti in sequenza casuale.

- La ripetizione casuale si accende premendo il tasto «RANDOM» sul telecomando (sul display compare «RANDOM»).
- Premendo una seconda volta il tasto «RANDOM» sul telecomando la ripetizione casuale viene spenta.

Italiano

Funzione antishock «ESP»

La funzione anti-schock impedisce i salti di musica quando l'apparecchio è soggetto a vibrazioni, per esempio in una macchina. L'apparecchio legge i dati della musica prima in una memoria di transito.

- Avviare la riproduzione dei CD con il tasto PLAY/Pause ►||. La spia «ESP» lampeggiante indica che la memoria di transito della funzione antishock viene caricata.
- Appena la memoria è piena la spia si spegne e possono essere compensati al massimo 100 secondi di dati CD. Se il disturbo persiste, viene attivata la funzione Mute e l'audio viene soppresso.

Indicazioni:

- Con la funzione antishock «ESP» il CD gira più velocemente e viene attivata inoltre una memoria di transito.
- Le interferenze dovute a CD graffiati non vengono rimosse con la funzione antishock.
- La funzione è sempre attivata durante la riproduzione di MP3-CD e non può essere disattivata.
- Interferenze, vibrazioni forti non possono essere compensate con la funzione «ESP».



ALLACCIAMENTI

Collegamento dell'Pod

Al «Micro-HiFi-System B-9» è possibile collegare un iPod*) per la riproduzione della musica. Il comando dell'iPod può essere effettuato tramite lo stesso iPod, tramite l'apparecchio base (tasto di comando (10.)) oppure con il telecomando. Si possono utilizzare i seguenti iPod:

- iPod's della 3a, 4a e 5a generazione, iPod Video, iPod Photo, iPod Mini e iPod Nano (1a e 2a generazione).

- Prima dell'utilizzo iniziale inserire l' «iPod Dock-Adapter» adatto, nella Docking-Station (12.) (si inserisce a scatto). Gli «iPod Dock-Adapter» sono ottenibili come accessori Apple® per i diversi tipi di iPod e non sono in dotazione.

Nota: non inserire mai un iPod direttamente nella Dockingstation senza usare un «iPod-Dock Adapter». I contatti dell'iPod e quelli della Dockingstation ne potrebbero rimanere danneggiati (nessun diritto di garanzia)

- Inserire l'iPod fino all'arresto

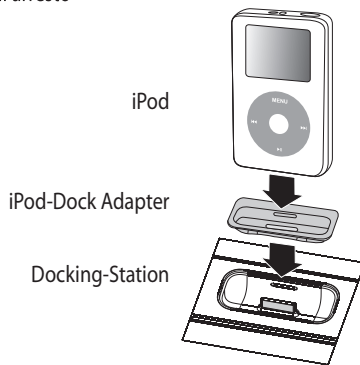

Riproduzione dell'iPod/ terminare la riproduzione

- Premere il tasto «STANDBY» e accendere l'apparecchio.
- Premere più volte il tasto «FUNCTION» fino a quando sul display non viene visualizzato iPod.
- Avviare la riproduzione con il tasto PLAY/PAUSE ►► (sull'apparecchio o sul telecomando). Sull'iPod viene visualizzato il brano riprodotto al momento.
- L'iPod riproduce tutti i brani fino alla fine della lista o dell'album (a dipendenza di quanto è stato riprodotto per ultimo).
- Con il tasto PLAY/PAUSE ►► si interrompe la riproduzione. La riproduzione continua premendo nuovamente il tasto.
- Per spegnere la riproduzione, premere il tasto Stop ■.
- Con il tasto «MENU» (32.) (sul telecomando) si può ritornare al menu principale dell'iPod.
- Con il tasto «PRE/UP» (14.) o «PRE+» sul telecomando, nel menu dell'iPod si può scorrere verso l'alto.
- Con il tasto «PRE/DOWN» (14.) o «PRE-» sul telecomando, nel menu dell'iPod si può scorrere verso il basso.
- Con il tasto «ENTER/INTRO» (31.) sul telecomando nel menu dell'iPod si può selezionare una voce.
- L'iPod può essere estratto in qualsiasi momento dall'apparecchio.



Selezionare i brani sull'iPod

- Premendo il tasto «⏮» una volta si può riprodurre nuovamente il brano attualmente riprodotto. Premendo il tasto ripetutamente si può scorrere a uno dei brani precedenti.
- Con il tasto «⏭» si può scorrere a uno dei brani seguenti.
- Tenendo premuto il tasto «⏮» o «⏭», si effettua un ritorno o un avanzamento rapido. Durante il ritorno/avanzamento rapido, il volume dell'audio è ridotto.
- Con il tasto «MENU» sul telecomando è possibile scorrere al livello precedente del menu dell'iPod.

iPod e funzione sveglia

La funzione sveglia (v. pagina 47) permette di farsi svegliare tramite l'iPod. Selezionare il brano dal quale si desidera essere svegliati e premere il tasto stop «■».

Funzione ricarica

Con l'iPod inserito, l'accumulatore viene automaticamente ricaricato. Sul display dell'iPod viene visualizzato il normale simbolo di ricarica.



*) iPod è un marchio depositato della Apple Inc.



Collegamento e riproduzione di un lettore MP3-Flash oppure una scheda di memoria SD

Nell'entrata per scheda «SD/MMC CARD» può essere inserita una scheda di memoria SD o MMC con file MP3.

- Collegare al connettore USB il lettore MP3 oppure inserire la scheda di memoria SD nell'entrata per scheda.
- Premere più volte il tasto «FUNCTION» fino a quando sul display viene visualizzato CARD-USB.

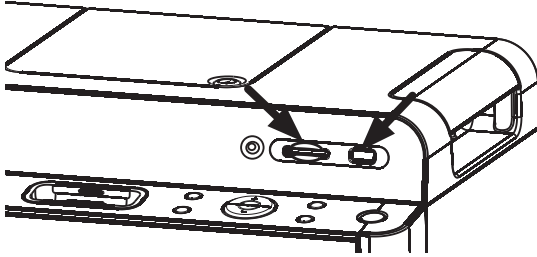

- Mediante il connettore USB può essere stabilita una connessione con il lettore MP3 oppure la scheda di memoria SD. Dopo alcuni secondi sul display compare «STOP».
- Avviare la riproduzione del programma con il tasto PLAY/Pause ►|| (sul display vengono visualizzati i numeri dei brani e la durata di riproduzione).
- Con il tasto PLAY/PAUSE ►|| si interrompere la riproduzione. La riproduzione continua premendo nuovamente il tasto.
- Per spegnere la riproduzione, premere il tasto STOP ■.
- Premendo il tasto ◀◀ una volta è possibile selezionare nuovamente il brano attuale. Premendo più volte è possibile ritornare ai brani precedenti.
- Premendo il tasto ▶▶ oppure ▶▶▶ si può scorrere in avanti ai prossimi brani.
- Premendo continuamente il tasto ◀◀◀ oppure ▶▶▶ avviene l'avanzamento oppure il ritorno rapido. Durante l'avanzamento / il ritorno rapido, l'audio è soppresso.
- Con il telecomando possono essere selezionati i brani direttamente inserendo il numero (massimo 3 cifre) e poi premendo il tasto «PLAY/PAUSE» ►||.
- Con il tasto «REPEAT» e «RANDOM» sul telecomando è possibile ripetere i brani e gli album, oppure selezionare una riproduzione in ordine casuale (vedere pagina 53).

Indicazioni:

- Anche se l'apparecchio è compatibile con gli standards USB 1.1 e 2.0, si può verificare che un MP3-Player non funzioni (data la non osservanza degli standards).
- Un MP3-player con Harddisk incorporato non funziona.



Collegare le cuffie

- La presa per cuffie (5.) si trova a sinistra accanto all'entrata SD-Card. A questa possono essere collegate cuffie stereo con una presa jack (3.5 mm).
- Prima di collegare le cuffie abbassare il volume.
- Appena vengono collegate le cuffie gli altoparlanti dell'impianto stereo vengono spente automaticamente.
- Per prevenire danni all'udito si consiglia di non utilizzare le cuffie ad alto volume.
- Abbassare assolutamente il volume prima di disconnettere le cuffie.

MALFUNZIONAMENTI

- Le scariche elettrostatiche possono causare il malfunzionamento.
- Per rimuovere questi disturbi, scollegare l'apparecchio per alcuni minuti dalla rete (scollegate l'adattatore di rete e le batterie, se sono inserite).

INFORMAZIONI GENERALI

Pulizia e manutenzione

- Maneggiare con cautela i CD per garantirne una lunga durata.
- Pulire il corpo dell'apparecchio con un panno morbido, pulito e inumidito con acqua tiepida.
- Non utilizzare solventi come benzina o altri detergenti chimici poiché questi possono corrodere la superficie dell'apparecchio.
- Importante: proteggere l'apparecchio da infiltrazioni di liquidi.

Compact Disc

- Tenere il CD dai bordi ed estrarlo dalla confezione esercitando una leggera pressione sul perno al centro.
- Non toccare la parte brillante del CD e non piegare quest'ultimo.
- Inserire il CD nel vano CD con la parte stampata (etichetta) verso l'alto.
- CD sporchi causano degli errori di lettura. Rimuovere lo sporco con un panno morbido, eseguendo sempre movimenti lineari dal centro verso l'esterno.
ATTENZIONE: per la pulizia dei CD non utilizzare solventi (spray per dischi, diluenti, benzina, ecc.).
- Dopo l'uso riporre il CD nella sua custodia, affinché non si deformi.
- Attenzione a non rigare il CD quando lo si rimette nella custodia.
- Non esporre il CD direttamente ai raggi del sole, a temperature estreme o a un'elevata umidità.



SPECIFICHE TECNICHE

Alimentazione	230 V
Potenza d'uscita	2 x 5 W a 4 Ohm
Potenza assorbita	52 W
Batterie (non in dotazione)	Telecomando: 2x 1.5 V / tipo LR03/AAA
Vengono supportati i seguenti iPod	iPod della 3a, 4a e 5a generazione, iPod Video, i Pod Photo, iPod Mini iPod Nano (1a e 2a generazione)

SMALTIMENTO

- Consegnare gratuitamente gli apparecchi non più in uso presso ogni punto vendita per uno smaltimento adeguato.
- Smaltire immediatamente gli apparecchi con guasti pericolosi assicurandosi che non possano più essere utilizzati.
- Non gettare gli apparecchi tra i rifiuti domestici (tutela dell'ambiente!).

Italiano



AVVERTENZE DI SICUREZZA

1. **LEGGERE LE ISTRUZIONI D'USO:** prima della messa in funzione dell'apparecchio, leggere tutte le indicazioni di sicurezza e le istruzioni d'uso.
2. **CONSERVARE LE ISTRUZIONI D'USO:** conservare le indicazioni di sicurezza e le istruzioni d'uso nel caso in cui debbano essere consultate in futuro.
3. **OSSERVARE LE AVVERTENZE DI SICUREZZA:** osservare tutte le avvertenze di sicurezza indicate sull'apparecchio e nelle istruzioni d'uso.
4. **SEGUIRE LE INDICAZIONI:** seguire tutte le indicazioni d'uso.
5. **ACQUA E UMIDITA':** non utilizzare l'apparecchio in prossimità dell'acqua, ad es. vicino a una vasca da bagno, a un lavabo, a una piscina o in una cantina umida. **PERICOLO DI SCOSSA ELETTRICA**, nel caso in cui l'apparecchio entri in contatto con l'acqua o vi cada dentro. In questo caso non tentare di afferrare l'apparecchio ma staccare prima assolutamente la spina dalla presa di corrente!
6. **VENTILAZIONE:** collocare l'apparecchio in modo da garantire una ventilazione sufficiente, badando che i fori di ventilazione non vengano coperti. Non coprire mai l'apparecchio; non collocarlo su letti, divani, tappeti spessi o superfici simili né in altro luogo con aerazione insufficiente, ad es. gli armadi a muro.
7. **FONTI DI CALORE:** non collocare l'apparecchio vicino a fonti di calore quali caloriferi, fuoriuscite d'aria calda, forni o altri oggetti che emanano aria calda (amplificatori compresi).
8. **ALIMENTAZIONE:** collegare l'apparecchio alla rete secondo le indicazioni contenute nelle istruzioni e sull'apparecchio.
9. **PROTEZIONE DEL CAVO DI ALIMENTAZIONE:** far passare il cavo di alimentazione dove non sia soggetto a essere calpestato o schiacciato da oggetti posti sopra o contro di esso; assicurarsi in particolare che il cavo sia collegato in modo sicuro all'apparecchio e alla presa.
10. **PULIZIA:** pulire l'apparecchio solo conformemente alle indicazioni del produttore.
11. **NON UTILIZZO:** se l'apparecchio non viene utilizzato per un lungo periodo di tempo, rimuovere la spina dalla presa di corrente e le pile dal vano batterie.
12. **PENETRAZIONE DI CORPI ESTRANEI E DI LIQUIDI:** assicurarsi che nessun oggetto e nessun liquido penetri nelle aperture dell'apparecchio.
13. **RIPARAZIONI:** l'apparecchio deve essere riparato da personale qualificato nel caso in cui:
 - il cavo e la spina sono danneggiati;
 - oggetti o liquidi sono penetrati nelle aperture dell'apparecchio;
 - l'apparecchio è stato esposto alla pioggia o è caduto nell'acqua;
 - l'apparecchio è caduto o il corpo dell'apparecchio è stato danneggiato;
 - l'apparecchio non sembra funzionare normalmente o il suo funzionamento è cambiato.
14. **MANUTENZIONE:** effettuare solo la manutenzione descritta nelle istruzioni d'uso. Le altre operazioni di manutenzione devono essere eseguite da personale qualificato.



AVVERTENZA:

Per evitare il rischio di incendio o di scossa elettrica, non esporre mai l'apparecchio alla pioggia o all'umidità.



Queste indicazioni si trovano sul fondo, sul lato o sul retro dell'apparecchio.

- **ATTENZIONE:** per evitare il rischio di scosse elettriche, non rimuovere il coperchio (o la parte posteriore) dell'apparecchio. Per le riparazioni, rivolgersi esclusivamente a personale qualificato.
- Il fulmine nel triangolo avverte l'utente che la «pericolosa» tensione non isolata all'interno dell'apparecchio può essere sufficiente a causare una scossa elettrica.
- Avvertenza sugli spruzzi: assicurarsi che l'apparecchio non sia esposto a spruzzi e non collocare sopra di esso nessun contenitore di liquido, ad es. vasi.
- Avvertenza di sicurezza: assicurarsi che la ventilazione sia sufficiente durante il funzionamento dell'apparecchio.
- Per una ventilazione sufficiente è necessario lasciare uno spazio di almeno 100 mm attorno all'apparecchio.
- Non collocare candele o altre sorgenti di fiamme libere sull'apparecchio.
- Togliere le pile usate dal vano batteria e smaltirle in modo adeguato. Non ricaricare le pile né gettarle nel fuoco.

Italiano

SICUREZZA CON IL LASER

- Il presente apparecchio funziona tramite un dispositivo laser invisibile. Per evitare danni alla vista, rivolgersi a personale qualificato per l'apertura e la manutenzione dell'apparecchio.
ATTENZIONE: in caso di mancata osservanza delle istruzioni d'uso, la luce laser può fuoriuscire e diventare pericolosa.
- **PERICOLO:** se la chiusura del coperchio non è bloccata, la luce laser invisibile può fuoriuscire. Non guardare direttamente in direzione del raggio laser, nuoce anche se è invisibile.
- **ATTENZIONE:** la luce laser può fuoriuscire ed essere pericolosa, se la chiusura nel coperchio non è bloccata.



CLASS 1 LASER PRODUCT







Garantie / Garantie / Garanzia



2 JAHRE GARANTIE
2 ANS DE GARANTIE
2 ANNI DI GARANZIA

Die MIGROS übernimmt während zwei Jahren seit Kaufabschluss die Garantie für Mängelfreiheit und Funktionsfähigkeit des von Ihnen erworbenen Gegenstandes.

Die MIGROS kann die Garantieleistung wahlweise durch kostenlose Reparatur, gleichwertigen Ersatz oder durch Rückerstattung des Kaufpreises erbringen. Weiterer Ansprüche sind ausgeschlossen.

Nicht unter die Garantie fallen normale Abnutzung sowie die Folgen unsachgemässer Behandlung oder Beschädigung durch den Käufer oder Drittpersonen sowie Mängel, die auf äussere Umstände zurückzuführen sind. Die Garantieverpflichtung erlischt bei Reparaturen durch nicht MIGROS-autorisierte Servicestellen. Garantieschein oder Kaufnachweis (Kassabon, Rechnung) bitte sorgfältig aufbewahren. Bei Fehlen desselben wird jeder Garantieanspruch hinfällig.

MIGROS garantit, pour la durée de deux ans à partir de la date d'achat, le fonctionnement correct de l'objet acquis et son absence de défauts.

MIGROS peut choisir la modalité d'exécution de la prestation de garantie entre la réparation gratuite, le remplacement par un produit équivalent ou le remboursement du prix payé. Toutes les autres prétentions sont exclues.

La garantie n'inclut pas l'usure normale, ni les conséquences d'un traitement non approprié, ni l'endommagement par l'acheteur ou un tiers, ni les défauts dus à des circonstances extérieures.

La garantie n'est valable que si les réparations ont exclusivement été effectuées par le service après-vente MIGROS ou par les services autorisés par MIGROS.

Nous vous prions de bien vouloir conserver soigneusement le certificat de garantie ou le justificatif de l'achat (quittance, facture). Sans celui-ci aucune réclamation ne sera admise.

La MIGROS si assume per due anni, a partire dalla data d'acquisto, la garanzia per il funzionamento efficiente e l'assenza di difetti dell'oggetto in suo possesso.

La MIGROS può scegliere se eseguire la prestazione di garanzia attraverso la riparazione gratuita, la sostituzione del prodotto con uno di uguale valore o il rimborso del prezzo d'acquisto dello stesso. Ogni altra pretesa è esclusa.

Non sono compresi nella garanzia i guasti dovuti a normale usura, uso inadeguato o danni provocati dal proprietario o da terze persone, oppure derivanti da cause esterne.

L'obbligo di garanzia è valido soltanto all'esplicita condizione, che si ricorra unicamente al servizio dopo vendita MIGROS o ai servizi autorizzati.

Per favore conservi il certificato di garanzia oppure il giustificativo d'acquisto (scontrino, fattura). Con la sua perdita si estingue ogni diritto di garanzia.

MIGROS Service

Reparatur- oder pflegebedürftige Geräte werden in jeder Verkaufsstelle entgegengenommen.

Les articles nécessitant un service d'entretien ou une réparation sont repris à chaque point de vente.

Gli articoli che necessitano un servizio manutenzione o una riparazione possono essere depositati in ogni punto vendita.



M-INFOLINE
0848 84 0848
www.migros.ch

Haben Sie weitere Fragen? Die M-Infoline hilft Ihnen gerne weiter unter der Tel.-Nr. 0848 84 0848 von Montag bis Freitag 08.00 – 18.30 Uhr (8 Rp./Min. von 08.00 – 17.00 Uhr, 4 Rp./Min. von 17.00 – 18.30 Uhr). E-Mail: m-infoline@mgb.ch

Vous avez des questions? M-Infoline est là pour vous aider: 0848 84 0848 du lundi au vendredi de 8 h à 18 h 30 (8 cts/min. de 8 h à 17 h, 4 cts/min. de 17 h à 18 h 30). E-Mail: m-infoline@mgb.ch

Avete altre domande? L'M-Infoline rimane volentieri a vostra disposizione per ulteriori informazioni: 0848 84 0848 dal lunedì al venerdì dalle 8.00 alle 18.30 (8 cent./min. dalle 8.00 alle 17.00, 4 cent./min. dalle 17.00 alle 18.30). E-Mail: m-infoline@mgb.ch