

32DB 906

Téléviseur couleur
Televisore a colori

Mode d'emploi
Istruzioni per l'uso

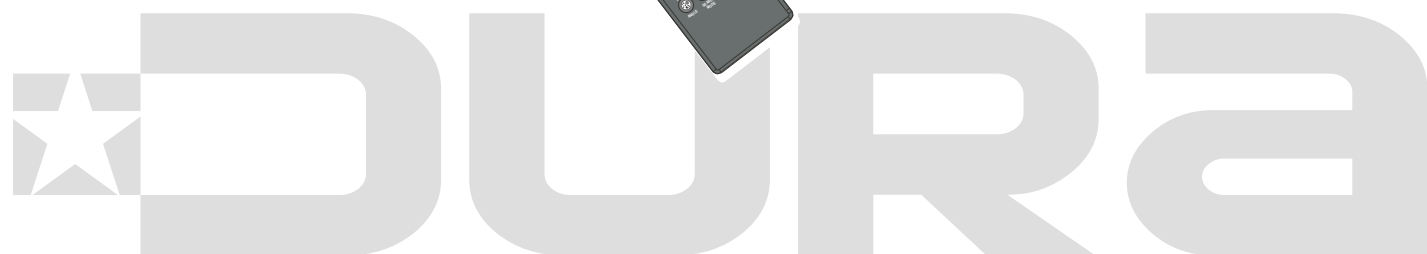



Art Nr. 7702.737



Table des matières

Fonctions	2	Gestion des chaînes : Trier une liste de chaînes..	18
Introduction.....	2	Information à l'écran.....	18
Préparation.....	2	Lecture de medias via navigateur média.....	18
Précautions de sécurité.....	3	Affichage de vidéo via USB	19
Branchement à un système de distribution		Affichage de photos via USB.....	19
télévisé (TV Câblé etc.) avec tuner.....	4	Options de diaporama	19
Contenu du carton.....	5	Lire la musique via USB	20
Informations à caractère environnemental.....	6	Réglages du navigateur média.....	20
Informations relatives aux travaux de réparation ...	6	Changement de la taille d'une image : Formats	
Boutons de la télécommande.....	7	d'image.....	21
TV LCD et boutons de commande	8	Configuration des paramètres d'image.....	22
Affichage des branchements latéraux arrière.....	8	Fonctionnement des éléments du menu	
Affichage des branchements - Connecteurs		Réglages d'image.....	22
latéraux.....	9	Éléments du menu Réglages d'image.....	22
Alimentation électrique	10	Réglages de l'image du PC	22
Branchement de l'antenne.....	10	Configuration des paramètres sonores	23
Utilisation de l'entrée USB.....	10	Fonctionnement des éléments du menu	
Branchement de la clé à mémoire USB.....	10	Réglages sonores.....	23
Connexion du téléviseur LCD à un PC.....	10	Éléments du menu Réglages sonores.....	23
Utilisation des connecteurs AV latéraux	11	Configuration des paramètres de votre téléviseur ...	24
Connexion du téléviseur à un lecteur de DVD via		Fonctionnement des éléments du menu	
HDMI	11	Réglages.....	24
Connexion du téléviseur à un lecteur de DVD.....	11	Éléments du menu Réglage	24
Télécommande.....	12	Utilisation du module d'accès conditionnel.....	24
Installation des piles	12	Affichage du menu Accès conditionnel (*)	24
Mise sous/hors tension.....	12	Configuration des préférences linguistiques.....	25
Mise sous tension du téléviseur.....	12	Paramètres linguistiques	25
Éteindre le téléviseur.....	12	Contrôle parental	25
Sélection d'entrée.....	12	Fonctionnement du menu Réglage parental ...	26
Opérations de Base.....	12	Minuterics.....	26
Utilisation des touches de la télécommande ...	13	Réglage de la minuterics sommeil	26
Affichage du guide électronique de programmes		Réglages des minuterics de programmes.....	26
(EPG).....	13	Configurer le réglage Date/Heure.....	27
Télétexte numérique		Configuration des paramètres source	27
(** seulement pour le Royaume-Uni).....	14	Configuration des autres réglages.....	28
Télétexte Analogique	14	Fonctionnement.....	28
Première installation.....	14	Autres Fonctions.....	29
Installation	15	Télétexte.....	29
Fonctionnement du menu (Nouveau réglage)		Conseils.....	30
Recherche automatique de chaînes.....	15	Annexe A : Modes d'affichage typiques d'une entrée	
Réglage manuel	16	de PC.....	31
Recherche manuelle.....	16	Annexe B : Compatibilité des signaux AV et HDMI	
Recherche manuelle analogique	16	(types de signal d'entrée).....	31
Réglage fin (analogique).....	16	Annexe C: Résolutions DVI prises en charge	32
Effacer la liste des chaînes (*).....	16	Annexe D : Mise à jour du logiciel	33
Gestion des chaînes : Liste des chaînes.....	16	Annexe E: Formats de fichier pris en charge pour le	
Fonctionnement de la liste des chaînes	17	mode USB	34
Déplacer une chaîne.....	17	Spécifications	35
Supprimer une chaîne	17		
Renommer une chaîne	17		
Verrouiller une chaîne.....	17		
Gestion des chaînes : Favoris.....	17		
Fonctions des boutons.....	18		

Fonctions

- Télévision LCD couleur avec télécommande.
- Téléviseur câble numérique entièrement intégré (DVB-T MPEG2).
- Prise HDMI pour vidéo et audio numériques. Ce branchement est également conçu pour accepter des signaux haute définition.
- Entrée USB.
- 1000 programmes (analogiques+numériques).
- Menu de paramétrage OSD.
- Tuner DVB-T intégré, compatible avec MPEG 2.
- Prise péritel pour appareils externes (appareil vidéo, jeu vidéo, appareil audio, etc.)
- Système de son stéréo. (Allemand+Nicam)
- Télétexte, Fastext, TOP text.
- Branchement du casque
- Système d'auto programmation.
- Réglage manuel vers l'avant ou vers l'arrière.
- Minuterie Sommeil / Verrouillage enfants
- Coupure du son automatique quand il n'y a aucune transmission.
- Lecture NTSC.
- AVL (Limitation Automatique du Volume)
- Arrêt automatique.
- PLL (Recherche de Fréquence).
- Entrée PC.
- Plug&Play (branchement et utilisation instantanée) pour Windows 98, ME, 2000, XP, Vista.
- Mode jeu

Introduction

Veillez lire les consignes correspondantes de ce manuel avant toute première utilisation de cet appareil, même lorsque vous êtes familier avec l'utilisation des appareils électroniques. Veuillez surtout prêter attention au chapitre intitulé CONSIGNES DE SECURITE. Veuillez conserver ce manuel pour une utilisation ultérieure. Au moment de vendre ou de donner cet appareil à quelqu'un, il est absolument important de l'accompagner de ces consignes d'utilisation.

Merci d'avoir choisi cet appareil. Ce manuel vous guidera pour une utilisation appropriée de votre téléviseur. Lisez-le minutieusement avant de procéder à l'utilisation de votre appareil. Veuillez le conserver dans un endroit sûr car vous pourriez à nouveau en avoir besoin.



Le présent appareil a été conçu pour recevoir et afficher les programmes de télévision.

Les différentes options de connexion constituent une expansion complémentaire de la réception et des sources d'affichage possibles (récepteur, lecteur de DVD, enregistreur DVD, magnétoscope, PC, etc.). Le fonctionnement de cet appareil doit se faire uniquement à l'abri de l'humidité. Il a été fabriqué exclusivement pour être utilisé à titre privé et ne peut par conséquent être utilisé ni à titre commercial, ni à titre industriel. Toute utilisation non prévue ou toute modification non autorisée annule de fait la garantie. Le fait de faire fonctionner votre téléviseur LCD dans des conditions ambiantes extrêmes peut l'endommager.

Préparation

Pour la ventilation, laissez un espace d'au moins 10 cm autour du poste. Pour éviter toute panne ou situation périlleuse, ne placez aucun objet au-dessus du poste. Utilisez cet appareil sous des climats modérés.

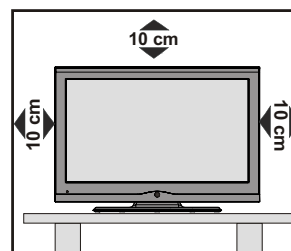

Précautions de sécurité

Lisez les consignes de sécurité recommandées ci-après pour votre sécurité.

Source d'alimentation

Ce téléviseur ne doit fonctionner qu'à partir d'une prise de courant 220-240 V AC 50 Hz. Assurez-vous de sélectionner la tension appropriée pour votre convenance.

Cordon d'alimentation

Ne placez pas l'appareil, ni une pièce de mobilier, etc. sur le cordon d'alimentation (alimentation secteur); évitez tout pincement du cordon. Tenez le cordon d'alimentation par sa fiche. Ne débranchez pas l'appareil en tirant sur le cordon d'alimentation et ne touchez jamais au cordon d'alimentation avec des mains mouillées car ceci pourrait causer un court-circuit ou une décharge électrique. Ne nouez jamais le cordon ni ne l'attachez à d'autres cordons. Les cordons d'alimentation doivent être placés de façon à ne pas risquer d'être piétinés. Un cordon de raccordement endommagé peut causer un incendie ou vous infliger une décharge électrique. Lorsqu'il est endommagé, le cordon doit être remplacé, et cette opération doit être effectuée par un personnel qualifié.

Humidité et eau

N'utilisez pas cet appareil dans un endroit humide et moite (évitiez la salle de bain, l'évier de la cuisine, et la proximité de la machine à laver). N'exposez pas cet équipement à la pluie ou à l'eau, ceci pouvant s'avérer dangereux, et ne placez aucun objet rempli de liquide, comme un vase par exemple, au dessus. Ne pas exposer à des suintements ou à des éclaboussures.

Si un objet solide ou un liquide tombe à l'intérieur du poste, débranchez-le et faites-le vérifier par un personnel qualifié avant de continuer à l'utiliser.

Nettoyage

Avant de nettoyer, débranchez le poste TV de la prise murale. N'utilisez pas de nettoyant en liquide ou en aérosol. Utilisez un chiffon doux et sec.

Ventilation

Les fentes et les orifices du téléviseur sont prévus pour la ventilation et pour assurer un fonctionnement fiable. Pour éviter la surchauffe, ces orifices ne doivent pas être obstrués ni couverts de quelque façon que ce soit.

Chaleur et flammes

L'appareil ne doit pas être placé à côté de flammes nues ou de sources de chaleur, à l'exemple d'un radiateur. Assurez-vous qu'aucune source de flamme vive, telles que des bougies allumées, ne soit placée sur le téléviseur. Les piles ne doivent pas être exposées à une chaleur excessive comme le rayonnement solaire ou autre phénomène similaire.



Foudre

En cas d'orage et de foudre ou lorsque vous partez en vacances, débranchez le cordon d'alimentation de la prise murale.

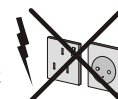

Pièces de rechange

Lorsque des pièces de rechange sont requises, assurez-vous que le technicien utilise celles qui ont été préconisées par le fabricant ou celles qui ont les mêmes caractéristiques techniques que les pièces originales. Des substitutions non autorisées peuvent causer un incendie, une décharge électrique ou d'autres risques.

Maintenance

Veillez confier toute la maintenance à un technicien qualifié. Ne retirez pas le couvercle vous-même car ceci peut entraîner une décharge électrique.



Mise au rebut

• Instructions pour la mise au rebut :

L'emballage et les éléments qui aident dans l'emballage sont recyclables et doivent être recyclés. Les matériaux d'emballage, comme le sac en feuille d'aluminium, doivent être tenus hors de portée des enfants. • Les piles, même celles ne contenant pas de métal lourd, ne doivent pas être jetées avec les déchets ménagers. Veuillez éliminer les piles usagées de manière écologique. Consultez la réglementation applicable dans votre région.

• Évitez d'essayer de recharger les piles. Si vous le faites, elles peuvent exploser. Ne remplacez les piles qu'avec celles de même type ou de type équivalent.

Ce symbole sur l'appareil ou sur son emballage indique que votre appareil électrique ou électronique doit être jeté à la fin de sa durée de vie séparément de vos déchets ménagers. Il existe des systèmes de collecte séparés pour le recyclage au sein de l'UE. Pour plus d'informations, veuillez contacter les autorités locales ou le distributeur chez qui vous avez acheté l'article.



Débranchement de l'appareil

La prise d'alimentation est utilisée pour débrancher le téléviseur de l'alimentation secteur et doit donc rester facilement opérable.

Volume du casque

Une pression sonore excessive provenant des écouteurs et du casque peut provoquer une perte auditive.



Installation

Pour éviter toute blessure, cet appareil doit être solidement fixé au mur conformément aux instructions d'installation lors d'un montage mural (si l'option est disponible).

Écran LCD

L'écran LCD est un produit de très haute technologie avec un film fin d'environ un million de transistors, vous offrant des détails d'image raffinés. Occasionnellement, quelques pixels non actifs peuvent apparaître à l'écran comme un point fixe bleu, vert ou rouge. Veuillez noter que ceci n'affecte pas les performances de votre appareil.

Avertissement ! Ne laissez pas votre téléviseur en veille ou en fonctionnement lorsque vous quittez votre domicile.

Branchement à un système de distribution télévisé (TV Câblé etc.) avec tuner

L'appareil branché à une mise à la terre de protection du bâtiment par l'alimentation secteur ou par d'autres appareils avec un branchement à une mise à la terre de protection - et à un système de distribution télévisé en utilisant un câble coaxial, peut dans certaines circonstances comporter un risque d'incendie.

Le branchement à un système de distribution par câble doit donc être assuré à travers un dispositif présentant un isolant électrique inférieur à une certaine gamme de fréquence (isolateur galvanique, voir EN 60728-11).

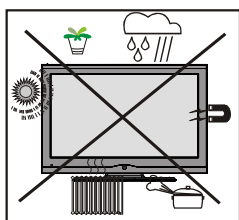

RECONNAISSANCE DE MARQUE COMMERCIALE

« Dolby » et le symbole du double D sont des marques commerciales de Dolby Laboratories.



Notification de licence (optionnelle)

Fabriqué sous licence de Dolby Laboratories.

Installez les appareils électriques hors de portée des enfants

Ne laissez jamais les enfants se servir des appareils électriques sans assistance car ils ne peuvent pas toujours bien reconnaître les dangers possibles. Les piles/accumulateurs peuvent être dangereux pour la santé si avalés. Mettez les piles hors de portée des tous petits. Consultez un médecin dans les plus brefs délais si quelqu'un autour de vous avale une pile. Veuillez également conserver les matériaux d'emballage hors de portée des enfants pour éviter tout risque de suffocation.

Remarque: la connexion HDMI entre le PC et le téléviseur peut entraîner une interférence radio. Dans ce cas, il est conseillé d'utiliser une connexion VGA (DSUB-15).

Le bouton Marche/Arrêt ne sépare pas complètement cet appareil du secteur. De plus, l'appareil continue de consommer de l'électricité en mode veille. Pour couper complètement l'alimentation de l'appareil du secteur, débranchez sa fiche de la prise secteur. Pour cette raison, l'appareil doit être installé de manière à garantir un libre accès à la prise secteur, de sorte la fiche secteur puisse être débranchée en cas d'urgence. Pour éviter un éventuel incendie, le cordon d'alimentation doit absolument être débranché de la prise secteur avant une longue période de non utilisation comme pendant les vacances, par exemple.

Contenu du carton



Remarque: Vous devez vérifier les accessoires après avoir acheté l'appareil. Assurez-vous que chaque accessoire est inclus.

Informations à caractère environnemental

- Ce téléviseur a été fabriqué dans l'intention de consommer moins d'énergie afin de protéger l'environnement.

Grâce à l'option d'économie d'énergie offerte par le présent téléviseur, vous avez la possibilité non seulement de préserver l'environnement, mais aussi et surtout de réaliser des économies sur votre facture de consommation électrique. Pour réduire effectivement votre consommation électrique, vous devez suivre les étapes ci-après :

- Vous pouvez utiliser le réglage Mode économie d'énergie qui se trouve dans le menu Autres Paramètres. Si vous définissez le Mode économie d'énergie sur Activé, le téléviseur basculera en mode Économie d'énergie et le niveau de luminosité de l'appareil sera réduit au niveau le plus bas possible. Veuillez toutefois remarquer que certains paramètres d'image ne seront pas disponibles pour modification lorsque le téléviseur est en mode Économie d'énergie.



- Veuillez mettre le téléviseur hors tension et le débrancher du secteur lorsque vous ne vous en servez pas. Cette bonne pratique vous permet aussi d'économiser de l'énergie.
- Débranchez l'appareil du secteur si vous ne comptez pas vous en servir pendant un certain temps.
- Il est à remarquer que chaque année, l'utilisation du téléviseur en mode Économie d'énergie est énergétiquement plus efficace que son débranchement du secteur ou son maintien en mode de veille. Nous vous recommandons donc vivement d'activer le mode d'économie d'énergie afin de réduire votre consommation annuelle d'électricité. De même, nous vous conseillons de débrancher votre poste de télévision du secteur pour plus d'économie d'énergie lorsqu'il n'est pas en cours d'utilisation.
- Veuillez nous aider à préserver l'environnement en suivant ces étapes.

Informations relatives aux travaux de réparation



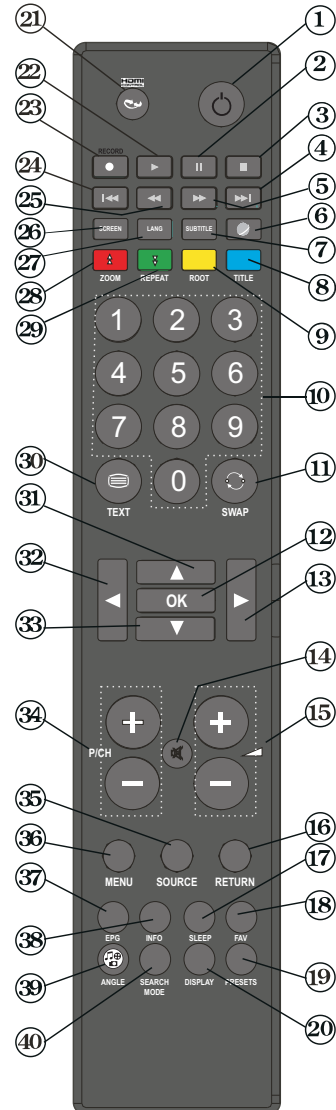

Veuillez confier toute la maintenance à un technicien qualifié. Seuls les techniciens qualifiés sont autorisés à réparer le téléviseur. Veuillez pour cela rentrer en contact avec le revendeur chez qui vous avez acheté le présent appareil pour de plus amples informations.

Boutons de la télécommande

1. Veille
2. Pause (en mode vidéo du Navigateur média)
3. Arrêter (en mode vidéo du Navigateur média)
4. Aucune fonction
5. Avance rapide (en mode vidéo du Navigateur média)
6. Aucune fonction
7. Sous-titre activé/désactivé / Sous-titre (en mode vidéo du Navigateur média)
8. Touche bleue
9. Touche jaune: Liste de chaîne active
10. Touches numériques
11. Programme précédent
12. OK / Sélectionner / Pause (en mode TXT) / Liste des chaînes
13. Curseur vers la droite
14. Muet
15. Volume haut/bas
16. Quitter / Retour / Page d'index (en mode TXT)
17. Minuteur de mise en veille
18. Mode de sélection préféré
19. Sélection du mode Image
20. Aucune fonction
21. Aucune fonction
22. Lecture (en mode vidéo du Navigateur média)
23. Aucune fonction
24. Aucune fonction
25. Retour rapide (en mode vidéo du Navigateur média)
26. Taille de l'image
27. Mono-stéréo / Dual I-II / Langue courante (*)
28. Bouton rouge
29. Touche verte
30. Télétexte / Mix
31. Curseur vers le haut
32. Touche directionnelle gauche
33. Curseur vers le bas
34. Programme vers le bas – Page précédente (*) / Programme vers le haut – Page suivante
35. Source / AV
36. Menu marche/arrêt
37. Guide électronique de programme
38. Info / Révéler (en mode TXT)
39. Aucune fonction
40. Aucune fonction

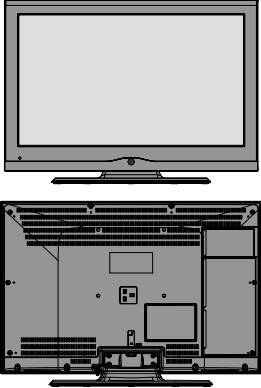
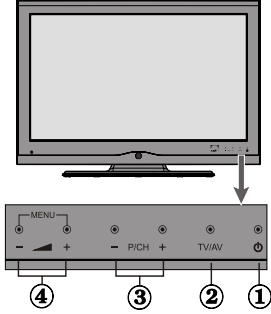

TV LCD et boutons de commande

VUE AVANT et ARRIÈRE	AFFICHAGE des boutons de commande	Boutons de contrôle
		<p>1. Bouton Veille / Marche 2. Bouton TV/AV 3. Boutons programme suivant/ précédent 4. Boutons de volume haut/bas</p> <p>Remarque : Pressez “ ” / “ ” les boutons simultanément pour afficher le menu principal.</p>

Affichage des branchements latéraux arrière

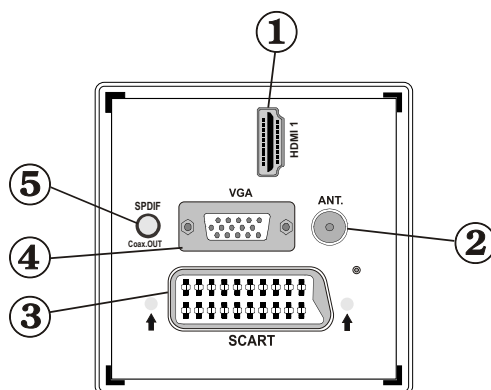

1. HDMI 1: Entrée HDMI

Les entrées HDMI (HDMI Inputs) servent à brancher un périphérique doté d'une prise HDMI. Votre téléviseur à LCD peut visualiser des images de haute définition à partir de dispositifs comme un récepteur satellite de haute définition ou un lecteur DVD. Ces périphériques doivent être connectés via les prises HDMI ou les prises en composantes. Ces prises peuvent accepter les signaux 720p ou 1080i. Aucun branchement audio n'est nécessaire pour une connexion HDMI à HDMI.

2. L'entrée RF se connecte à un système d'antenne.

Remarquez que si vous utilisez un décodeur ou un enregistreur média, vous devez brancher un câble aérien qui va de l'appareil au téléviseur, avec un câble d'antenne approprié, tel qu'illustré ci-dessous.

3. Entrée ou sortie PÉRITEL pour périphériques externes. Connecter le câble Péritel entre la prise Péritel de la TV et la prise Péritel de votre appareil externe (comme un décodeur, un magnétoscope ou un lecteur DVD).

Remarque: Si un dispositif externe est branché à l'aide d'une prise PERITEL, le téléviseur passera automatiquement au mode AV

Remarque : Le signal S-VHS est pris en charge par la prise péritel (optionnelle).

4. L'entrée VGA sert à connecter un ordinateur personnel au poste TV.
Branchez le câble de PC entre l'ENTRÉE PC (PC INPUT) sur la TV et la sortie PC (PC output) sur votre ordinateur.
Remarque: Vous pouvez utiliser un câble YPbPr à VGA (non fourni) pour activer le signal YPbPr via l'entrée du VGA.
AVERTISSEMENT: Vous ne saurez utiliser le VGA et le YPbPr de manière interchangeable.
5. La Sortie S/PDIF (S/PDIF Out) produit les signaux audio de la source actuellement regardée.
Utilisez un câble SPDIF pour transférer des signaux audio en direction d'un périphérique disposant d'une entrée S/PDIF.

Affichage des branchements - Connecteurs latéraux

1. La fente CI sert à insérer une carte CI. Une carte CI vous permet de regarder toutes les chaînes auxquelles vous êtes abonné(e). Pour plus d'informations, référez-vous à la section « Accès conditionnel ».
2. Entrée USB latérale.
3. L'entrée vidéo est utilisée pour connecter les signaux vidéo des périphériques externes. Branchez le câble vidéo entre l'ENTRÉE S-VIDEO du téléviseur et la SORTIE S-Vidéo de votre appareil.
4. Les entrées audio (Audio Inputs) servent à brancher les signaux audio de périphériques externes. Branchez le câble audio entre les ENTRÉES AUDIO (AUDIO INPUTS) du téléviseur et les ports de SORTIE AUDIO (AUDIO OUTPUT) de votre appareil.
Remarque: Si vous branchez un périphérique au téléviseur via l'ENTRÉE VIDÉO (VIDEO INPUT), vous devez également brancher votre périphérique à l'aide d'un câble audio aux ENTRÉES AUDIO (AUDIO INPUTS) du téléviseur pour activer le son.
5. La prise du casque s'utilise pour brancher au système un casque externe. Raccordez au port du CASQUE pour écouter le son du téléviseur en provenance des casques (optionnel)

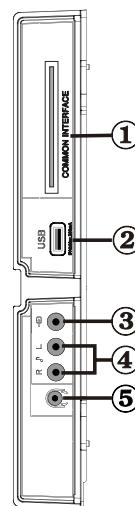

Alimentation électrique

IMPORTANT: Le téléviseur a été conçu uniquement pour fonctionner en 220-240V AC, 50 Hz.

- Après avoir retiré la TV de l'emballage, attendez un moment pour que la TV atteigne la température ambiante avant de brancher la TV à la prise de courant. Branchez le câble d'alimentation à la prise secteur.

Branchement de l'antenne

- Branchez l'antenne ou le câble du téléviseur à la prise d'ENTRÉE DE L'ANTENNE (ANT) située à l'arrière du téléviseur.

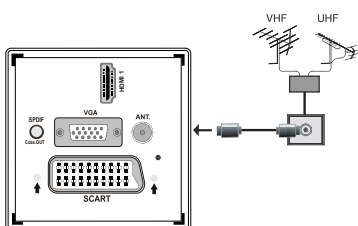

Utilisation de l'entrée USB

- Vous pouvez brancher les périphériques USB à votre téléviseur à l'aide de l'entrée USB du téléviseur. Cette fonction vous donne la possibilité d'afficher/de lire les fichiers JPG, vidéo et MP3 enregistrés dans un périphérique USB.
- Il est possible que certains types de périphériques USB (à l'exemple des lecteurs MP3) soient incompatibles avec ce téléviseur.
- Vous pouvez sauvegarder vos fichiers avant d'effectuer tout branchement au téléviseur afin d'éviter de probables pertes de données. Veuillez remarquer que la responsabilité du fabricant ne saurait être engagée en cas de dommage de fichier ou de perte de données.
- Ne jamais enlever l'USB durant la lecture d'un fichier.

ATTENTION : Il est très dangereux de brancher et de débrancher les périphériques USB avec une certaine rapidité. Évitez surtout de brancher et de débrancher le lecteur avec une certaine rapidité. Ceci peut physiquement endommager le lecteur USB et surtout le périphérique USB lui-même.

AFFICHAGE LATÉRAL MEMOIRE USB

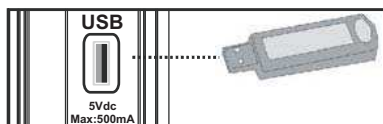

Branchement de la clé à mémoire USB

IMPORTANT: Eteignez le téléviseur avant de brancher ou de débrancher un périphérique USB. Branchez vos périphériques USB à l'entrée USB du téléviseur. Vous pouvez brancher un périphérique USB à votre téléviseur à l'aide de l'entrée USB du téléviseur.

Remarque: Il est possible que certains types de lecteurs de disque dur ne soient pas pris en charge.

Connexion du téléviseur LCD à un PC

Afin d'afficher l'image de l'écran de votre ordinateur sur votre téléviseur LCD, vous pouvez connecter votre ordinateur au poste de télévision. Débranchez l'ordinateur et le téléviseur avant de faire les branchements. Utilisez le câble de 15 broches pour brancher le PC au téléviseur LCD. Une fois le branchement effectué, passez à la source du PC. Voir la section « Sélection d'entrée ». Réglez la résolution qui correspond à vos besoins d'affichage. Pour les informations relatives à la résolution, se reporter à l'annexe.

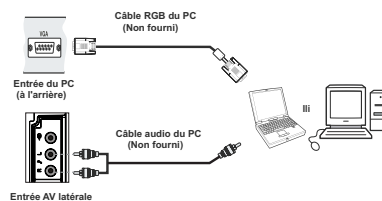

Remarque: Une interférence radio pourrait se produire si vous branchez un PC au téléviseur au moyen de la connexion HDMI. Ce type de connexion n'est par conséquent pas recommandé. Nous vous conseillons plutôt d'utiliser la connexion VGA.

Utilisation des connecteurs AV latéraux

Vous avez la possibilité de brancher une série d'appareils à votre téléviseur LCD à l'aide de ses connecteurs latéraux.

- Pour raccorder un caméscope, branchez une prise VIDEO IN, ainsi que les PRISES AUDIO. Ne branchez pas la caméscope aux prises VIDEO IN au même moment, dans la mesure où ce branchement peut entraîner des bruits dans l'image. Pour sélectionner la source correspondante, se reporter à la section "Sélection d'entrée" dans les paragraphes suivants.
- Ensuite, vous devez basculer vers la source AV latérale. Reportez-vous à la section Sélection d'entrée dans les sections suivantes pour de plus amples informations.

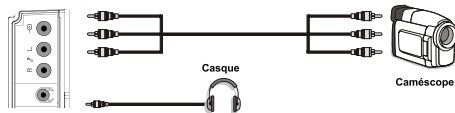

- Pour écouter le son en provenance du téléviseur à partir du casque, vous devez brancher les casques à votre téléviseur en utilisant la prise jack CASQUE comme indiqué dans l'illustration.

Connexion du téléviseur à un lecteur de DVD via HDMI

Veillez consulter le manuel d'utilisation de votre lecteur de DVD pour plus d'informations. Débranchez le téléviseur et l'appareil avant d'effectuer les branchements.

Remarque: Notez que tous les câbles présentés dans l'illustration ne sont pas fournis.

- Si votre lecteur de DVD est doté d'une prise HDMI, vous pouvez le brancher via HDMI pour une meilleure qualité vidéo et audio.

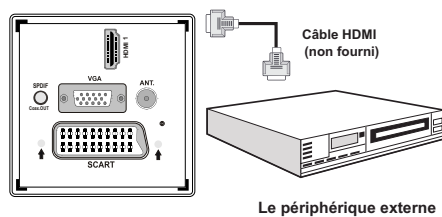

Le périphérique externe

- Lorsque vous vous branchez au lecteur de DVD tel qu'illustré ci-dessus, passez à la source HDMI connectée. Reportez-vous à la section Sélection d'entrée pour de plus amples informations relatives au changement de sources.

Connexion du téléviseur à un lecteur de DVD

Si vous voulez brancher un lecteur de DVD à votre téléviseur LCD, vous pouvez utiliser les branchements qui se trouvent sur le téléviseur. Les lecteurs de DVD peuvent disposer de différentes prises. Veuillez consulter le manuel d'utilisation de votre lecteur de DVD pour plus d'informations. Débranchez le téléviseur et l'appareil avant d'effectuer les branchements.

Remarque : Les câbles présentés dans l'illustration ne sont pas fournis.

- Si votre lecteur de DVD est doté d'une prise HDMI, vous pouvez le brancher via HDMI. Lorsque vous vous branchez au lecteur de DVD tel qu'illustré ci-dessous, passez en source HDMI. Voir la section « Sélection d'entrée ».
- La plupart des lecteurs de DVD sont branchés via des PRISES EN COMPOSANTES. Vous pouvez recourir au mode YPbPr uniquement lorsque vous raccordez un appareil doté d'une sortie YPbPr à travers l'entrée PC avec le câble YPbPr pour PC. Une fois le branchement effectué, passez en source YPbPr. Voir la section « Sélection d'entrée » (Le câble YPbPr n'est pas fourni).
- Vous pouvez également brancher à travers le PÉRITEL. Utilisez un câble PÉRITEL comme présenté dans l'illustration.
- **Remarque:** Ces trois procédés de branchement réalisent la même fonction mais à des niveaux de qualité différents. Il n'est pas nécessaire d'effectuer la connexion en recourant à toutes les trois méthodes.

Connexion Vidéo

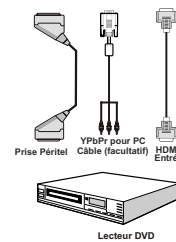

Télécommande

Installation des piles

- Retirez le couvercle du compartiment des piles situé au dos de la télécommande en poussant doucement vers l'arrière à partir de la partie indiquée.
- Insérer à l'intérieur deux piles de type AAA/R3 ou équivalent. Respectez la bonne polarité (+/-) pendant l'insertion des piles et remettez le couvercle du compartiment des piles en place

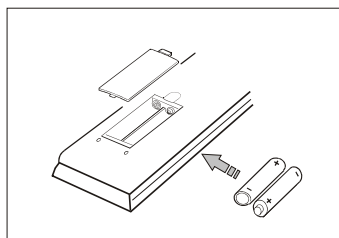

Remarque: Retirez les piles de la télécommande lorsqu'elle n'est pas utilisée durant une longue période. Sinon une fuite possible des piles peut l'endommager. Le rayon d'action est approximativement de 7 m / 23 pieds.

Mise sous/hors tension

Mise sous tension du téléviseur

- Branchez le cordon d'alimentation à une prise de courant alternatif 220-240V AC 50 Hz. La DEL de veille s'allume ensuite. (Ce voyant clignotera pendant la marche et la mise en veille).
- Pour allumer le téléviseur à partir du mode veille, vous pouvez soit :
- Presser le bouton "⏻", **P/CH+** / **P/CH-** ou un bouton numérique sur la télécommande.
- Appuyez sur le bouton "⏻", **P/CH-** ou **P/CH+** ou sur le bouton du téléviseur. Le téléviseur s'allumera ensuite.

Remarque: Si vous allumez votre TV via les boutons **P+** / **P-** de la télécommande ou du poste de télévision, le dernier programme que vous regardiez sera sélectionné à nouveau.

Quelle que soit la méthode, le téléviseur s'allumera.

Éteindre le téléviseur

- Pressez le bouton "⏻" sur la télécommande ou pressez le commutateur "⏻" le téléviseur, et la TV passera ainsi en mode veille.
- **Pour éteindre complètement le téléviseur, débranchez le cordon d'alimentation de la prise secteur.**

Remarque: Lorsque le téléviseur est en mode veille, le voyant lumineux du mode veille clignote pour signifier que des options comme Recherche en mode veille, téléchargement automatique ou Minuterie sont actives.

Sélection d'entrée

Une fois les équipements externes connectés à votre téléviseur, vous pouvez commuter entre différentes sources d'entrée. Appuyez sur la touche **SOURCE** de la télécommande pour changer les sources en direct.



Remarque: Vous pouvez recourir au mode YPbPr uniquement lorsque vous raccordez un appareil doté d'une sortie YPbPr à travers l'entrée PC avec le câble YPbPr pour PC.

Opérations de Base

Vous pouvez faire fonctionner votre téléviseur en utilisant indifféremment les boutons de la télécommande et ceux du téléviseur.

Utilisation des boutons du téléviseur

Réglage du volume

- Appuyez sur le bouton "◀" pour diminuer le volume ou sur le bouton "▶" pour l'augmenter. Lorsque vous procédez ainsi, une échelle indiquant le niveau du volume (curseur) s'affiche à l'écran.

Sélection du programme

- Appuyez sur le bouton "**P/CH +**" pour sélectionner le programme suivant ou sur "**P/CH -**" pour sélectionner le programme précédent.

Affichage du menu précédent

- Appuyez parallèlement sur les touches "◀" / "▶" pour afficher le menu principal. Dans le menu principal, sélectionnez le sous-menu à l'aide des touches "**P/CH -**" ou "**P/CH +**", et ouvrez le sous-menu en utilisant les boutons "◀" ou "▶". Pour en savoir davantage concernant l'utilisation des menus, reportez-vous aux sections du système du menu.

Mode AV

- Appuyez sur la touche “TV/AV” qui figure sur le panneau de contrôle du téléviseur pour passer aux modes AV.

Utilisation des touches de la télécommande

- La télécommande de votre téléviseur est conçue pour contrôler toutes les fonctions du modèle sélectionné. Les fonctions seront décrites conformément au système de menu de votre téléviseur.

Réglage du volume

- Appuyez sur le bouton “▲+” pour augmenter le volume. Appuyez sur la touche “-▲” pour diminuer le volume. Une échelle indiquant le niveau du volume (curseur) s’affiche à l’écran.

Sélection de programme (programme précédent ou suivant)

- Appuyez sur le bouton P/CH- pour sélectionner le programme précédent.
- Appuyez sur le bouton P/CH+ pour sélectionner le programme suivant.

Sélection de programme (accès direct)

- Appuyez sur les touches numériques de la télécommande pour sélectionner les programmes compris entre 0 et 9. Le téléviseur basculera vers le programme sélectionné. Pour sélectionner les programmes à deux chiffres, appuyez consécutivement sur les touches numériques. Lorsque la durée d’appui est expirée pour le deuxième numéro, seul le premier programme numérique s’affichera. Appuyez directement sur le numéro de programme pour sélectionner à nouveau les programmes à un chiffre.

Affichage du guide électronique de programmes (EPG)

Vous pouvez afficher le guide de programme électronique (EPG) pour lire les informations concernant les programmes disponibles. Pour afficher le menu EPG, veuillez appuyer sur la touche EPG de la télécommande.

- Appuyez sur les touches “▼/▲” pour parcourir les chaînes.
- Appuyez sur le bouton “◀/▶” pour parcourir la liste des chaînes.
- Le menu EPG affiche les informations disponibles concernant toutes les chaînes.
- Veuillez noter que les renseignements relatifs aux événements sont automatiquement mis à jour. Si les chaînes ne proposent pas d’informations sur les événements, la page de l’EPG sera vierge.



▼/▲/◀/▶ : Parcourir

OK (OPTIONS) Affiche les options de programme y compris l’option « Select Channel » (Sélectionner une chaîne).

Touche bleue (Filtre) : Affiche les options de filtre.

INFO (Détails) : affiche les programmes dans les moindres détails.

Touche verte La liste des programmes s’affiche

Touche jaune Affiche les informations de l’EPG en fonction du programme linéaire



▼/▲/◀/▶ : Parcourir

Touche Rouge (Intervalle de temps précédent): affiche les programmes du jour précédent.

Touche verte (Intervalle de temps suivant): Affiche les programmes de l’intervalle de temps suivant.

Bouton Jaune (Jour précédent): affiche les programmes du jour précédent.

Bouton BLEU (jour suivant) : affiche les programmes du jour suivant.

“Filtre” (Filtre) : Affiche les options de filtre.

Boutons numériques (Sauter) : aller directement à la chaîne préférée via des boutons numériques.

OK (OPTIONS) Affiche les options de programme y compris l’option « Select Channel » (Sélectionner une chaîne).

INFO (Détails): affiche les programmes dans les moindres détails.

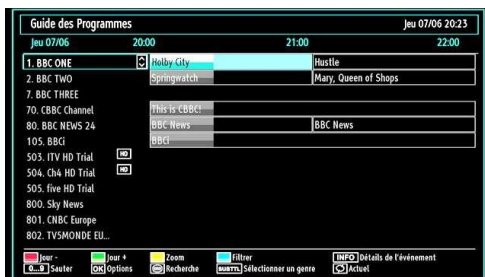

Touche rouge (Jour précédent) affiche les programmes du jour précédent.

Touche verte (Jour suivant): affiche les programmes du jour suivant.

Touche jaune (Zoom): Affiche davantage d'informations concernant le programme.

Touche bleue (Filtre) : Affiche les options de filtre.

Boutons numériques (Sauter) : aller directement à la chaîne préférée via des boutons numériques.

INFO (Détails): affiche les programmes dans les moindres détails.

OK (OPTIONS) Affiche les options de programme y compris l'option « Select Channel » (Sélectionner une chaîne).

☰ (Chercher): Affiche le menu "Guide Search" (Recherche guide).

SUBTTL: Appuyez sur la touche **SUBTITLE** pour voir le menu du genre sélectionné. En utilisant cette fonctionnalité vous pouvez interroger la base de données du guide de programme selon le genre sélectionné. Les informations disponibles dans le guide des programmes seront recherchées et les résultats correspondants à vos critères seront listés.

☺ (Maintenant) : Affiche le programme en cours.

Télétexte numérique (** seulement pour le Royaume-Uni)

- Appuyez sur le bouton "☰"
- L'information du télétexte numérique apparaît.
- Utilisez les touches colorées, les touches du curseur et la touche OK.

La méthode de fonctionnement peut différer selon le contenu du télétexte numérique.

Suivez les instructions affichées à l'écran télétexte numérique.

- Quand le bouton "☰" est pressé, la TV revient à la diffusion télévisée.
- Avec la diffusion numérique (DVB-T-C), en plus de la diffusion télétexte numérique ainsi que de la diffusion normale, il existe également des chaînes avec seulement de la diffusion télétexte numérique.

- Le rapport d'aspect (la forme de l'image) lorsqu'on regarde une chaîne avec une seule diffusion télétexte numérique est le même que le format de l'image visualisée précédemment.
- Lorsque vous pressez à nouveau le bouton "☰", l'écran télétexte numérique s'affichera.

Télétexte Analogique

L'utilisation du télétexte et de ses fonctions est identique au système de télétexte analogique. Veuillez vous reporter aux explications relatives au «TELETEXTE».

Première installation

IMPORTANT: Avant de mettre le téléviseur en marche pour la première installation, assurez-vous que l'antenne ou le câble est branché et qu'un module d'interface commune n'est pas inséré.

- Lorsque vous allumez votre téléviseur pour la première fois, un assistant d'installation vous guidera tout au long du processus. Tout d'abord, l'écran de sélection de langue s'affichera :



- Utilisez les touches "▼" ou "▲" pour sélectionner votre langue et appuyez sur le bouton OK pour choisir la langue et continuer.
- Après avoir sélectionné la langue de votre choix, « Welcome ! » (Bienvenue!) s'affiche à l'écran, vous invitant ainsi à régler les options Country (Pays), Teletext Language (Langue du télétexte) et Scan Encrypted (Balayage des chaînes cryptées).



- En appuyant sur le bouton “◀” ou “▶”, sélectionnez le pays de votre choix et appuyez sur le bouton “▼” pour mettre l’option Teletext Language (Langue télétexte) en surbrillance. Pressez le bouton “◀” ou “▶” pour sélectionner Langue télétexte .
- Appuyez sur la touche “▼” après avoir défini l’option Langue télétexte. L’option Scan Encrypted (Balayage des chaînes cryptées) sera alors sélectionnée. Vous pouvez définir l’option Balayage des chaînes cryptées sur Oui si vous souhaitez rechercher les chaînes codées. Ensuite, sélectionnez la langue de télétexte de votre choix.
- Pressez le bouton OK sur la télécommande pour continuer et le message suivant s’affichera à l’écran:

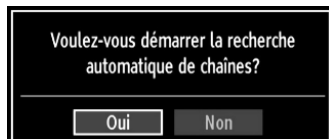

Pour sélectionner l’option “Oui” ou “Non”, placez l’élément en surbrillance en utilisant les boutons “◀” ou “▶”, puis appuyez sur le bouton OK.

Ensuite, l’OSD ci-après s’affichera à l’écran et le téléviseur recherchera les diffusions numériques et analogiques disponibles.

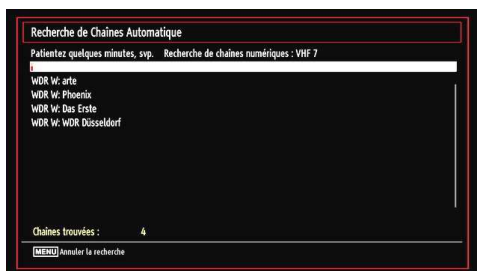

- Remarque: Vous pouvez appuyez sur la touche **MENU** pour annuler.



Fin du processus de recherche, l’écran de menu **Choisir une région (Choose Region)** s’affiche (si des variantes de région multiples sont détectées). Veuillez sélectionner un pays et une région, puis appuyez sur OK pour continuer.

- Une fois toutes les stations disponibles enregistrées, la liste des chaînes s’affichera à l’écran. Si les chaînes retrouvées vous intéressent, en fonction du LCN, veuillez sélectionner « Oui », puis appuyez sur « OK ».



- Appuyez sur le bouton OK pour quitter la liste des chaînes et regarder la télé.

Installation

Appuyez sur la touche **MENU** de la télécommande et sélectionnez l’option Installation à partir de la touche “◀” ou “▶” Appuyez sur la touche OK pour afficher l’écran de menu suivant:



Sélectionnez l’option « Automatic Channel Scan (Retune) » (Balayage de chaînes automatique (nouveau réglage)) en appuyant sur la touche “▼” ou “▲” et sur OK. Les options de recherche automatique de chaînes (Nouveau réglage) s’afficheront. Vous pouvez sélectionner des options grâce aux touches “▼”/“▲” et OK.

Fonctionnement du menu (Nouveau réglage) Recherche automatique de chaînes

Antenne numérique : Recherche et enregistre les chaînes DVB.

Analogique : Recherche et mémorise les stations analogiques.

Complet: Recherche et enregistre à la fois les chaînes analogiques et les chaînes DVB.

- Chaque fois que vous sélectionnez une recherche automatique et appuyez sur la touche OK, un écran de confirmation apparaît à l’écran. Pour lancer le processus d’installation, sélectionnez Yes (Oui); pour annuler, sélectionnez No (Non) en appuyant sur le bouton OK.

- Après avoir réglé, sélectionné et confirmé la recherche automatique de chaînes, le processus d'installation commencera et la barre de progression commencera à évoluer. Appuyez sur la touche « MENU » pour annuler le processus. En pareille situation, les chaînes repérées ne sont pas mémorisées.

Réglage manuel

ASTUCE: Cette fonction peut être utilisée pour une entrée de diffusion directe.

- Sélectionnez l'option Manual Channel Scan (Recherche manuelle de chaînes) à partir du menu d'installation à l'aide des boutons "▼"/"▲" et OK. L'écran d'options de recherche manuelle s'affichera.
- Sélectionnez l'option Search Type (Type de Recherche) de votre choix à l'aide de la touche "◀" ou "▶". Les options de recherche manuelle changeront en conséquence. Appuyez sur la touche "▼"/"▲" pour mettre un élément en surbrillance, et appuyez sur la touche "◀" ou "▶" pour régler une option. Vous pouvez appuyer sur la touche « MENU » pour annuler.

Recherche manuelle

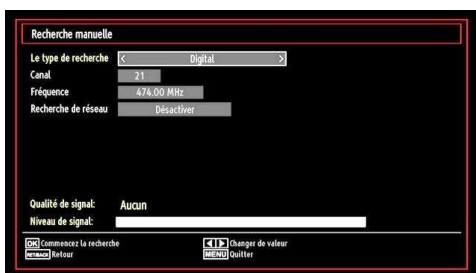

Au cours de la recherche manuelle des chaînes, le numéro du multiplex ou de la fréquence est entré manuellement et seul ce multiplex ou fréquence est recherché pour les chaînes. Après avoir sélectionné l'option Digital (Numérique) comme type de recherche, vous pouvez saisir le numéro multiplex à l'aide des touches numériques et appuyer sur le bouton OK pour lancer la recherche.

Recherche manuelle analogique

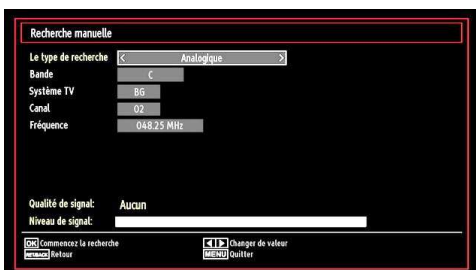

Après avoir sélectionné l'option Analog (Analogique) comme type de recherche, vous pouvez utiliser la touche "▼"/"▲" pour mettre un élément en surbrillance, et appuyer sur la touche "◀" ou "▶" pour régler une option.

Entrez le numéro ou la fréquence de la chaîne à l'aide des touches numériques. Vous pouvez maintenant appuyer sur le bouton OK pour commencer la recherche. Une fois le multiplex repéré, toute nouvelle chaîne ne figurant pas sur la liste sera mémorisée.

Réglage fin (analogique)

- Sélectionnez l'option Analogue Fine Tune (Réglage fin analogique) à partir du menu d'installation à l'aide des boutons "▼"/"▲" et OK. L'écran de réglage fin s'affichera. La fonction de réglage fin analogique ne sera pas disponible en cas d'absence de chaînes analogiques, de chaînes numériques et de sources externes mémorisées.
- Appuyez sur la touche OK pour continuer. Utilisez le bouton "◀" ou "▶" pour régler l'option Fine Tune (Réglage fin). Une fois terminé, appuyez à nouveau sur le bouton OK.

Effacer la liste des chaînes (*)

(*) Ce réglage est visible uniquement lorsque l'option de pays est réglée sur Danemark, Suède, Norvège ou Finlande.

Utilisez cette option pour effacer les chaînes mémorisées. Appuyez sur la touche "▼" ou "▲" pour sélectionner l'option Effacer la liste des chaînes, puis appuyez sur OK. L'OSD suivant s'affichera à l'écran :

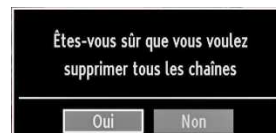

Appuyez sur la touche OK pour sélectionner. Sélectionnez "Oui" (Yes) en appuyant sur la touche "◀" ou "▶" et appuyez sur OK pour supprimer toutes les chaînes.

Gestion des chaînes : Liste des chaînes

Le téléviseur trie toutes les stations mémorisées dans la liste des chaînes. Vous pouvez modifier cette liste de chaînes, configurer les favoris ou les stations actives à inclure dans la liste en utilisant les options Liste de chaînes.

- Pressez le bouton **MENU** pour afficher le menu Principal. Sélectionnez la rubrique Channel List (Liste des chaînes) en utilisant le bouton "◀" ou "▶". Appuyez sur OK pour afficher le contenu du menu.



Sélectionnez l'option Edit Channel List (Modifier la liste des chaînes) pour gérer toutes les chaînes mémorisées. Utilisez les boutons «◀/▶» et OK pour sélectionner l'option Modifier la liste des chaînes.

Fonctionnement de la liste des chaînes

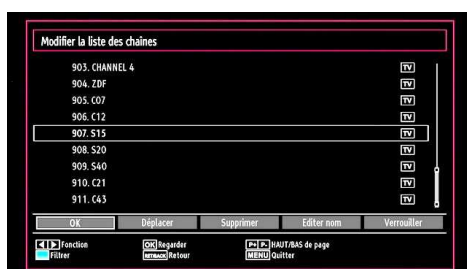

- Appuyez sur le bouton «▼» ou «▲» pour sélectionner la chaîne à utiliser. Appuyez sur les touches «◀» ou «▶» pour sélectionner une fonction dans le menu Channel List (Tableau des programmes).
- Utilisez les touches **P/CH+** / **P/CH-** pour faire défiler les pages.
- Appuyez sur la touche **BLEUE** pour afficher les options de filtrage.
- Appuyez sur la touche **MENU** pour quitter.

Déplacer une chaîne

- Commencez par sélectionner la chaîne souhaitée. Sélectionnez l'option Move (Déplacer) dans la liste de chaînes et appuyez sur le bouton OK.
- L'écran Edit Number (Modifier numéro) s'affichera. Saisissez le numéro de chaîne souhaité à l'aide des touches numériques de la télécommande. S'il existe une chaîne précédemment mémorisée à ce numéro, un écran d'avertissement s'affichera. Sélectionnez Yes (Oui) si vous voulez déplacer la chaîne et appuyez sur OK.
- Appuyez sur la touche OK pour continuer. La chaîne sélectionnée est à présent déplacée.

Supprimer une chaîne

Vous pouvez appuyer sur le bouton GREEN (VERT) pour sélectionner/désélectionner toutes les chaînes; appuyer sur le bouton YELLOW (JAUNE) pour sélectionner/désélectionner une seule chaîne.

- Sélectionnez la chaîne à supprimer et sélectionnez l'option Delete (Supprimer). Appuyez sur la touche OK pour continuer.
- Un écran d'avertissement apparaîtra. Sélectionnez YES (OUI) pour supprimer, ou NO (NON) pour annuler la sélection. Appuyez sur la touche OK pour continuer.

Renommer une chaîne

- Choisissez la chaîne à renommer et sélectionnez l'option Edit Name (Modifier Nom). Appuyez sur la touche OK pour continuer.
- Le fait d'appuyer sur le bouton «◀» ou «▶» déplace vers le caractère précédent ou suivant. En appuyant sur les touches «▼» ou «▲», vous changez le caractère en surbrillance : par exemple, le « b » devient un « a » ou «▼» un « c » «▲». Le fait d'appuyer sur les touches numériques «0...9» remplace un à un le caractère sélectionné par ceux imprimés au-dessus du bouton, à mesure que la touche est appuyée.
- Une fois terminé, appuyez sur le bouton OK pour mémoriser. Appuyez sur MENU pour annuler.

Verrouiller une chaîne

- Vous pouvez appuyer sur le bouton GREEN (VERT) pour sélectionner/désélectionner toutes les chaînes; appuyer sur le bouton YELLOW (JAUNE) pour sélectionner/désélectionner une seule chaîne.*
- Sélectionnez la chaîne à verrouiller et choisissez l'option Lock (Verrouiller). Appuyez sur la touche OK pour continuer.
 - Vous serez invité à saisir le code de contrôle parental. Le mot de passe par défaut est 0000. Saisissez le code PIN.

Remarque: Si l'option Pays est définie sur France, vous pouvez utiliser le code par défaut 4725.

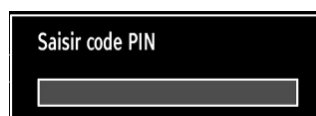

- Appuyez sur le bouton OK une fois la chaîne souhaitée mise en surbrillance afin de verrouiller/déverrouiller la chaîne. Le symbole de verrouillage s'affichera tout près de la chaîne sélectionnée.

Gestion des chaînes : Favoris

Vous pouvez créer une liste de programmes favoris.

- Pressez le bouton **MENU** pour afficher le menu Principal. Sélectionnez la rubrique Channel List (Liste des chaînes) en utilisant le bouton «◀» ou «▶». Appuyez sur OK pour afficher le contenu du menu.

- Sélectionnez l'option Favorites (Favoris) pour gérer la liste des favoris. Utilisez les boutons "▼"/"▲" et OK pour sélectionner l'option Favorites (Favoris).
- Vous pouvez définir plusieurs chaînes comme favorites de façon à ne naviguer que parmi ces dernières.

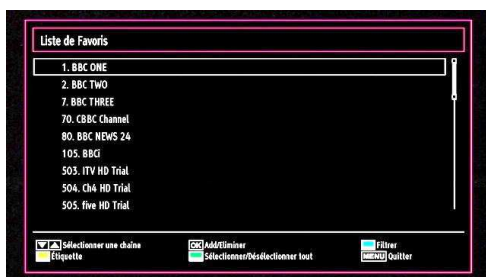

- Sélectionnez une chaîne à l'aide de la touche "▼" ou "▲". Appuyez sur le bouton OK pour ajouter une chaîne sélectionnée à la liste des favoris. Appuyez à nouveau sur le bouton OK pour enlever.

Fonctions des boutons

- **OK** : Ajoute/supprime une station.
- **JAUNE**: Sélectionne/désélectionne une chaîne.
- **VERT** : Sélectionne/désélectionne toutes les chaînes.
- **BLEU** : Affiche les options de filtre.

Gestion des chaînes : Trier une liste de chaînes

Vous pouvez sélectionner les émissions à inclure dans la liste des chaînes. Pour afficher les types de diffusions spécifiques, vous devez utiliser l'option Active channel list (Liste de chaîne active).

Sélectionnez Liste des chaînes actives à partir du menu Liste de chaînes en utilisant le bouton "◀"/"▶". Appuyez sur la touche OK pour continuer.



Vous pouvez sélectionner un type de diffusion à partir de la liste en utilisant les boutons "▼"/"▲" et OK.

Information à l'écran

Vous pouvez appuyer sur le bouton **INFO** pour afficher les informations à l'écran. Les détails de la station et du programme en cours seront affichés dans le bandeau d'informations.

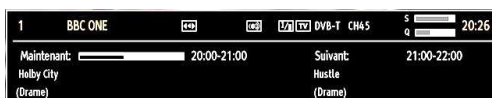

Le bandeau d'informations donne des informations sur la chaîne sélectionnée ainsi que sur les programmes de cette dernière. Le nom de la chaîne s'affiche, avec le numéro qui l'accompagne.

Astuce: Toutes les chaînes ne diffusent pas les données liées au programme. Si le nom et l'heure ne sont pas disponibles, le bandeau d'informations affiche une page vierge.

Si la chaîne sélectionnée est verrouillée, vous devez saisir le bon mot de passe numérique à 4 chiffres pour voir la chaîne (le mot de passe par défaut est 0000). "Enter PIN"(Saisir PIN) apparaîtra sur l'écran.

Remarque: Si l'option Pays est définie sur France, vous pouvez utiliser le code par défaut 4725.

Lecture de medias via navigateur média

Si la clé USB n'est pas reconnue après mise hors tension / sous tension ou après une première installation, débranchez la clé USB et éteignez/rallumez le téléviseur. Branchez à nouveau l'appareil.

Pour afficher la fenêtre du navigateur média, appuyez sur la touche "MENU" de la télécommande et sélectionnez Navigateur média en appuyant sur le bouton "◀" ou "▶". Appuyez sur la touche OK pour continuer. Les options du menu Navigateur média s'affiche.

De même, lorsque vous branchez un périphérique USB, l'écran du navigateur média s'affiche automatiquement:



Vous pouvez lire des fichiers de musique, d'image et de vidéo à partir de la carte mémoire USB connectée. Utilisez le bouton "◀" ou "▶" pour sélectionner les options Vidéos, Photos, Musiques or Réglages.

Affichage de vidéo via USB

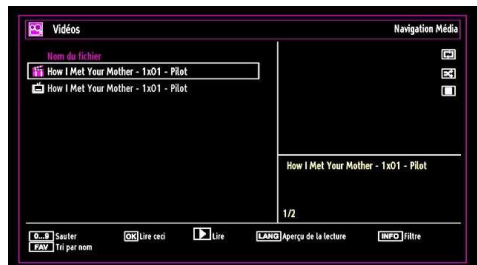

Lorsque vous sélectionnez Vidéos à partir des options principales, les fichiers vidéos disponibles seront filtrés et présentés à l'écran. Vous pouvez utiliser le bouton "▼" ou "▲" pour sélectionner un fichier vidéo et appuyer sur le bouton OK pour lire une vidéo. Si vous sélectionnez un fichier de sous-titre et appuyez sur le bouton OK, vous pouvez sélectionner ou désélectionner ce fichier de sous-titre. Le menu suivant s'affichera pendant la lecture d'un fichier vidéo:

Sauter (Touches numériques): le téléviseur sélectionnera les fichiers en commençant par celui portant la lettre que vous avez saisie grâce aux touches numériques de la télécommande.

Lire ceci (Touche OK) : Lit le fichier sélectionné.

Lire (Touche ►) : Lit tous les fichiers multimédia à commencer par celui qui a été sélectionné.

Lang (Aperçu Lecture): affiche le fichier sélectionné dans un petit écran d'aperçu.

INFO: Change les options de filtre.

FAV: trie les fichiers par nom.



Lecture (Touche ►): Démarre la lecture vidéo.

Stop (Touche ■): Arrête la lecture vidéo.

Pause (Touche ||): Suspend la lecture vidéo.

Rembobiner (Touche ◀◀): Revient en arrière.

Avancer (Touche ▶▶): Avance.

Sous-titre/Audio (Bouton LANG.): Règle le sous-titre/Audio.

Sauter (Touche VERTE): aller directement à la chaîne préférée

Jaune: Ouvre le menu de correction de l'heure du sous-titre

RETURN : Retour au menu précédent.

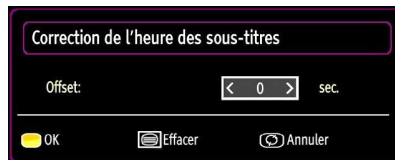

Appuyez sur la touche **OK** pour confirmer.

Appuyez sur "☒" pour effacer

Appuyez sur la touche "⏪" pour revenir au menu précédent.

Affichage de photos via USB

Lorsque vous sélectionnez Photos à partir des options principales, les fichiers d'image disponibles seront filtrés et présentés à l'écran.



Sauter (Touches numériques) : saute le fichier sélectionné en utilisant les touches numériques.

OK : affiche l'image sélectionnée en plein écran

Diaporama (Touche ►): Démarre le diaporama en utilisant toutes les images.

Touche VERTE: Affiche les images en mode Miniatures.

Touche ROUGE: Trie les fichiers par date.

Touche JAUNE: Bascule le style d'affichage.

Touche BLEUE: Modifie le type de support.

Options de diaporama



Pause (Touche ||): Met le diaporama en pause.

Continuer (Touche ►): Poursuit la lecture du diaporama.

Boucle/Lecture aléatoire (touche VERTE): Appuyez une fois pour désactiver la boucle. Appuyez à nouveau pour désactiver la boucle et la lecture aléatoire. Appuyez une nouvelle fois pour activer uniquement la lecture aléatoire. Appuyez à nouveau pour activer tout. Vous pouvez suivre les fonctions désactivées avec le changement d'icônes.

Précédent/Suivant (Boutons Gauche/Droit) : Passe au fichier du diaporama précédent ou suivant.

Pivoter (Boutons Suivant/Précédent) : Pivote l'image à l'aide des touches directionnelles Haut/Bas.

RETURN (Quitter) : Retourne à la liste des fichiers.

INFO: Affiche l'écran d'aide.

Lire la musique via USB

Lorsque vous sélectionnez Musique à partir des options principales, les fichiers audio disponibles seront filtrés et présentés à l'écran.



Lecture (Touche ►) : Démarre la lecture vidéo.

Stop (Touche ■) : Interrompt la lecture.

Pause (Touche ||) : Marque un arrêt dans la lecture de l'élément sélectionné.

FAV: Tri les fichiers par Titre, artiste, ou album.

Remarque: si le style d'affichage est défini sur Dossier dans les réglages du navigateur multimédia, le dossier Musique sera affiché comme trié et vous n'aurez plus besoin de trier les fichiers en appuyant sur la touche FAV.

Boucle/Lecture aléatoire (Touche BLEU): Appuyez une fois pour désactiver la boucle. Appuyez à nouveau pour désactiver la boucle et la lecture aléatoire. Appuyez une nouvelle fois pour activer uniquement la lecture aléatoire. Appuyez à nouveau pour activer tout. Vous pouvez suivre les fonctions désactivées avec le changement d'icônes.

0..9 (Touches numériques): Le téléviseur passe au fichier commençant par la lettre que vous sélectionnez à travers les touches numériques de votre télécommande.

Lire ceci (Touche OK) : Lit le fichier sélectionné.

Précédent/Suivant (Boutons Gauche/Droit) : Passe à la lecture du fichier précédent ou suivant.

INFO: Change les options de filtre.

Réglages du navigateur média

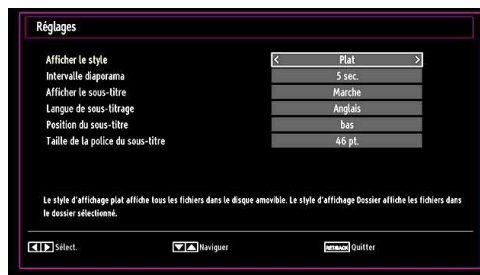

Vous pouvez régler les préférences de votre navigateur média grâce à la boîte de dialogue Réglages. Appuyez sur "▼" ou sur le bouton "▲" pour mettre une option en surbrillance, puis utilisez "◀" ou "▶" pour effectuer le réglage.

Afficher le style: Règle le mode de navigation par défaut.

Intervalle du diaporama: Définit l'intervalle de temps du diaporama.

Afficher le sous-titre: Règle la préférence d'activation du sous-titre.

LANGUE DE SOUS-TITRAGE : Règle la langue de sous-titre prise en charge.

Position du sous-titre: Définit la position du sous-titre en tant que haut ou bas.

Taille de police du sous-titre: Définit la taille de police du sous-titre (max. 54pt).

Changement de la taille d'une image : Formats d'image

- Vous pouvez modifier le format de l'image (la taille de l'image) du téléviseur pour afficher l'image dans des modes zoom différents.
- Appuyez sans interruption sur le bouton **SCREEN** pour modifier la taille de l'image. Les modes zoom disponibles sont listés ci-dessous.

Auto

Lorsque l'option AUTO est sélectionnée, le format d'écran est ajusté grâce aux informations fournies par la source sélectionnée (si disponible)

Le format affiché en mode AUTO est complètement indépendant des informations WSS qui pourraient être incluses dans le signal de diffusion ou dans le signal en provenance d'un appareil externe.

Remarque: Seul le mode automatique sera disponible en sources HDMI, YPbPr et DTV.

16:9

Ceci étend uniformément les côtés gauche et droit d'une image normale (format d'image 4 :3) pour remplir l'écran de télévision grand format.



- Pour les images de format 16 :9 qui ont été pressées en une image normale (format d'image 4 :3), utilisez le mode 16:9 pour restaurer l'image à sa forme originale.

Sous-titre

Ce mode agrandit l'image (format d'image 16:9) avec les sous-titres en plein écran.



Remarque: Vous pouvez passer à l'option *Ecran Haut ou Bas* en appuyant sur les touches "▼" / "▲" tandis que *Zoom d'images* est sélectionné ainsi qu'il suit: *Panoramique, Zoom 14:9, Cinéma ou Sous-titres*.

14:9

Ce mode agrandit l'image (format d'image 14:9) vers les limites supérieure et inférieure de l'écran.



Zoom 14:9



Cette option augmente le zoom de l'image 14:9.

4:3

Utilisez ce mode pour visualiser une image normale (format d'image 4:3) puisqu'il s'agit ici de sa taille originale.



Panoramique

Cette option étend les côtés gauche et droit d'une image normale (format d'image 4 :3) pour remplir l'écran, sans que l'image apparaisse déaturée.



La partie supérieure et la partie inférieure de l'image sont légèrement coupées.

Cinéma

Ce mode agrandit l'image (format d'image 16:9) pour en faire un plein écran.



Configuration des paramètres d'image

Vous pouvez utiliser différentes configurations de paramètres d'image dans les détails.

Appuyez sur la touche **MENU** et sélectionnez l'icône Image grâce à la touche «◀» ou «▶». Appuyez sur OK pour afficher le menu Picture Settings (Paramètres d'image).

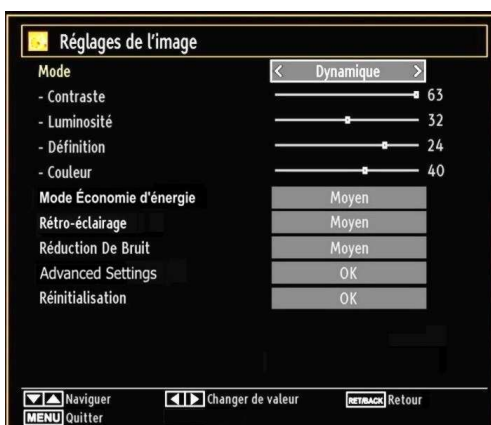

Fonctionnement des éléments du menu

Réglages d'image

- Appuyez sur le bouton «▼» ou «▲» pour sélectionner un élément du menu.
- Utilisez le bouton «◀» ou «▶» pour sélectionner une rubrique.
- Appuyez sur la touche MENU pour quitter.

Éléments du menu Réglages d'image

Mode : Pour vos besoins de visualisation, vous pouvez régler l'option de Mode liée. Le mode Image peut être réglé sur l'une de ces options: Cinéma, Jeu, Dynamique et Naturel.

Contrast (Contraste): Règle les valeurs de l'éclairage et de l'obscurité de l'écran.

Luminosité : Règle la valeur de luminosité de l'écran.

Définition : Définit la valeur de netteté des objets affichés à l'écran.

Colour (Couleur) Règle la valeur de la couleur, règle les couleurs.

Mode Économie d'énergie: Use «▼» or «▲» button to select Power Save Mode. Press «◀» or «▶» button to set Power Save Mode as Eco, Picture Off and Disabled. See the section, "Environmental Information" in this manual for further information on Power Save Mode.

Rétroéclairage (en option): This setting controls the backlight level and it can be set to Low, Medium, High and Auto.

Noise Reduction (Réduction du bruit) Si le signal de diffusion est faible et que l'image est bruyante, utilisez le réglage de Réduction de bruit pour réduire l'intensité du bruit. Le mode Réduction de bruit peut être réglé sur l'une de ces options: Faible, Moyen, Haut ou Désactivé.

Advanced Settings

• **Température de couleur**: Règle le ton de la couleur désirée. Le paramétrage sur l'option Cool (Froid) donne aux couleurs blanches une accentuation légèrement bleue. Pour des couleurs normales, sélectionnez l'option Normal. Un réglage sur l'option Chaud (Warm) donne aux couleurs un accent légèrement rouge.

• **Zoom Image**: Cette option définit la taille de l'image sur Auto, 16:9, Sous-titre, 14:9, 14:9 Zoom, 4:3, Panoramique ou Cinéma.

• **HDMI True Black (en option)**: Lorsque vous regardez le téléviseur à partir de la source HDMI, cette option est visible dans le menu Paramètres de l'image. Vous pouvez utiliser cette option pour renforcer la noirceur de l'image. Vous pouvez définir cette option sur « Activer » pour activer le mode HDMI True Black.

• **Mode Film (en option)**: Les films sont enregistrés à un nombre de cadres différent par seconde comparé aux programmes de télévision normaux. Appuyez sur le bouton «▼» ou «▲» pour sélectionner **Mode Film**. Appuyez sur la touche «◀» ou «▶» pour activer ou désactiver cette fonction. Activez cette fonction lorsque vous voyez un film pour voir clairement les scènes qui se déroulent rapidement.

• **Changer de couleur**: Règle le ton de la couleur désirée.

Réinitialisation : Réinitialise les paramètres d'image aux valeurs par défaut.

En mode VGA (PC), certains éléments du menu Image seront indisponibles. Au contraire, les paramètres du mode VGA seront ajoutés aux paramètres Image en mode PC.

Réglages de l'image du PC

Pour ajuster les éléments de l'image du PC, procédez comme suit :

Appuyez sur la touche «◀» ou «▶» pour sélectionner l'icône Image. Le menu image apparaît à l'écran.

Les options Contraste, Luminosité, Couleur, Temp Couleur et Zoom image de ce menu sont identiques à celles définies dans le menu Image TV sous "Système de principal".

Les paramètres Son, Réglages et Source sont identiques aux paramètres expliqués dans le système de menu principal.

Position du PC: Sélectionnez cette option pour afficher les éléments du menu Position du PC.

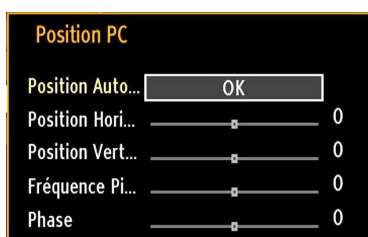

Position automatique: Optimise automatiquement l'affichage. Appuyez sur OK pour optimiser.

Position H : Cette rubrique change l'image horizontalement vers le côté droit ou gauche de l'écran.

V Position (Position V) Cet élément déplace l'image verticalement vers le haut ou le bas de l'écran.

Fréquence pilote: Les réglages de la fréquence pilote corrigent les interférences qui apparaissent comme des lignes verticales dans l'image pour des présentations telles que les feuilles de calcul, les paragraphes ou les textes dans des polices plus petites.

Phase : Selon la résolution et la fréquence de balayage que vous saisissez pour le téléviseur, vous pouvez voir une image voilée ou bruitée à l'écran. Dans un tel cas vous pouvez utiliser cet élément pour obtenir une image claire par essais et erreurs.

Configuration des paramètres sonores

Les paramètres sonores peuvent être configurés en fonction de vos préférences personnelles.

Appuyez sur la touche **MENU** et sélectionnez l'icône Son grâce à la touche "◀" ou "▶". Appuyez sur OK pour afficher le menu Réglages du son.



Fonctionnement des éléments du menu Réglages sonores

- Appuyez sur le bouton "▼" ou "▲" pour sélectionner un élément du menu.
- Utilisez le bouton "◀" ou "▶" pour sélectionner une rubrique.
- Appuyez sur la touche **MENU** pour quitter.

Éléments du menu Réglages sonores

Volume: Ajuste le niveau du volume:

Égaliseur: Appuyez sur OK pour afficher le sous-menu Égaliseur.



Dans le menu égaliseur, le préréglage peut être changé pour Musique, Film, Voix, Plat, Classique et Utilisateur. Appuyez sur la touche « **MENU** » pour retourner au menu précédent.

Remarque: Les réglages du menu *Egaliseur* (Equalizer) ne peuvent être modifiés manuellement que lorsque le mode *Egaliseur* (Equalizer) se trouve à Utilisateur (User).

Balance: Ce paramètre s'utilise pour accentuer la balance des haut-parleurs gauche ou droit.

Casque d'écoute : Règle le volume du casque.

Mode Son: Vous pouvez uniquement choisir entre les modes Mono, Stereo, Dual-I ou Dual-II si la chaîne sélectionnée supporte ce mode.

AVL: La fonction de limitation automatique de volume AVL règle le son dans le but d'obtenir un niveau de sortie fixe entre les programmes (par exemple, le niveau de volume des publicités tend à être plus élevé que celui des programmes).

Basse dynamique: La basse dynamique est utilisée pour augmenter l'effet de la basse du téléviseur.

Sortie Digitale: Règle le type de sortie audio numérique.

Configuration des paramètres de votre téléviseur

Les paramètres détaillés peuvent être configurés en fonction de vos préférences personnelles.

Appuyez sur la touche **MENU** et sélectionnez l'icône Paramètres à l'aide de la touche "◀" ou "▶". Appuyez sur OK pour afficher le menu Réglages.



Fonctionnement des éléments du menu Réglages

- Appuyez sur le bouton "▼" ou "▲" pour sélectionner un élément du menu.
- Appuyez sur le bouton OK pour sélectionner une option.
- Appuyez sur la touche **MENU** pour quitter.

Éléments du menu Réglage

Accès conditionnel : Contrôle les modules d'accès conditionnel lorsqu'ils sont disponibles.

Langue : Configure les paramètres linguistiques.

Parental: Configure les réglages parentaux.

Minuteries: Règles les minuteries des programmes sélectionnés.

Date/Heure: Sélectionne la date et l'heure.

Sources: Active ou désactive les options sources sélectionnées.

Autres réglages: Affiche les autres options de réglage du téléviseur.

Utilisation du module d'accès conditionnel

IMPORTANT: Insérez ou effacez le module CI uniquement lorsque le téléviseur est ETEINT (SWITCHED OFF).

- Afin de regarder certaines chaînes numériques, il peut s'avérer nécessaire d'avoir un module d'accès conditionnel (CAM). Ce module doit être inséré dans la fente CI de votre téléviseur.
 - Vous obtiendrez le module d'accès conditionnel CAM (Conditional Access Module) et la carte de visualisation en vous abonnant à une société de chaîne payante, puis insérez ces derniers dans la TV en utilisant la procédure suivante.
 - Insérez le module CAM puis la carte dans la fente située dans le couvercle du terminal à l'arrière du téléviseur.
 - Le CAM doit être correctement inséré; il est impossible de l'insérer entièrement s'il est inversé. Vous pouvez endommager le CAM ou le terminal TV si le premier est inséré avec une certaine pression.
- Branchez le téléviseur à la prise de courant, allumez-la et attendez un moment jusqu'à ce que la carte soit activée.
- Lorsqu'aucun module n'est inséré, le message "Aucun module d'interface commun détecté" (No Common Interface module detected) apparaît à l'écran.
 - Consultez le manuel d'instructions du module pour plus d'informations sur les réglages.

Affichage du menu Accès conditionnel (*)

(*) Ces réglages de menu peuvent varier en fonction du prestataire de services.

Appuyez sur le bouton **MENU** et sélectionnez la deuxième icône en utilisant le bouton "◀" ou "▶". Appuyez sur OK pour afficher le menu Settings (Paramètres). Utilisez le bouton "▼" ou "▲" pour sélectionner Conditional Access (Accès Conditionnel) et appuyez sur OK pour afficher les éléments du menu.

Configuration des préférences linguistiques

Vous pouvez faire fonctionner les paramètres linguistiques du téléviseur grâce à ce menu.

Appuyez sur le bouton **MENU** et sélectionnez l'icône Réglages en utilisant le bouton "◀" ou "▶". Appuyez sur OK pour afficher le menu Réglages. Utilisez le bouton "▼" ou "▲" pour sélectionner Langue et appuyez sur OK pour continuer.



Utilisez le bouton "▼" ou "▲" pour sélectionner une rubrique. Les modifications sont mémorisées automatiquement.

Menu : affiche la langue du système.

Préfééré

Ces réglages seront utilisés s'ils sont disponibles. Sinon, les réglages courants seront utilisés.

- **Audio**: Sélectionne la langue audio préférée.
- **Sous-titre**: Règle la langue de sous-titre. La langue choisie sera vue dans les sous-titres.
- **Télétexte**: Règle la langue du télétexte.
- **Guide**: Définit la langue de guide préférée.

En cours (*)

(*) Ces réglages ne peuvent être modifiés que si le diffuseur les prend en charge. Dans le cas contraire, ils ne seront pas disponibles pour être modifiés.

- **Audio**: Change la langue audio de la chaîne en cours.
- **Sous-titre**: Règle la langue de sous-titre de la chaîne en cours.

Remarque: Si l'option Pays est réglée sur l'une des options Danemark, Suède, Norvège ou Finlande, le Menu "Paramètres linguistiques" fonctionnera comme suit:

Paramètres linguistiques

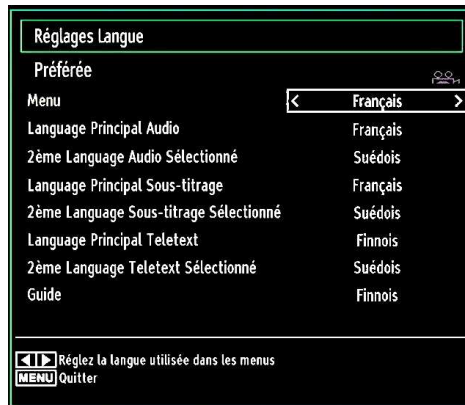

Dans le Menu Configuration (configuration Menu), mettez en surbrillance la rubrique Paramètres linguistiques (Language Settings) en appuyant sur les boutons "▼" ou "▲". Appuyez sur OK et le sous-menu « Paramètres linguistiques » (Language Settings) sera affiché à l'écran.

Utilisez les boutons "▼" ou "▲" pour mettre en surbrillance la rubrique de menu qui sera réglée et appuyez ensuite le bouton "◀" ou "▶" pour régler.

Remarques:

- La langue du système détermine la langue du menu à l'écran.
- «Langue Audio » (Audio Language) est utilisé pour sélectionner la bande de son des chaînes.
- Les réglages initiaux constituent la première priorité lorsque de nombreux choix sont disponibles. Lorsque les premières options sont disponibles, les réglages secondaires sont relégués au second plan.

Contrôle parental

Pour éviter que certains programmes soient regardés, des chaînes et des menus peuvent être verrouillés grâce au système de contrôle parental.

Cette fonction active X ou X, désactive le système de protection de menu et permet le changement du mot de passe.

Appuyez sur le bouton **MENU** et sélectionnez l'icône Réglages en utilisant le bouton "◀" ou "▶". Appuyez sur OK pour afficher le menu Settings (Paramètres). Utilisez le bouton "▼" ou "▲" pour sélectionner Parental et appuyez sur OK pour continuer.

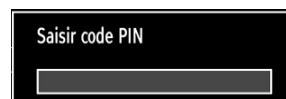

Pour afficher les options du menu de verrouillage, saisissez le code PIN. Par défaut, ce code est réglé en usine à 0000

Remarque: Si l'option Pays est définie sur France, vous pouvez utiliser le code par défaut 4725.

Après avoir saisi le code PIN approprié, le menu Paramètres parentaux s'affichera :

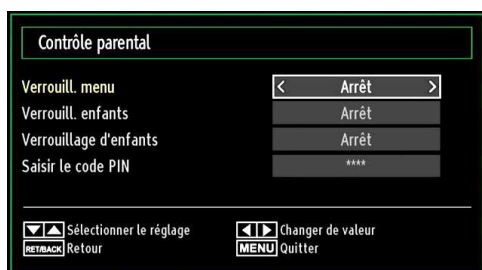

Fonctionnement du menu Réglage parental

- Sélectionnez une rubrique en utilisant le bouton “▼” ou “▲”.
- Utilisez le bouton “◀” ou “▶” pour sélectionner une rubrique.
- Appuyez sur la touche OK pour afficher plus options.

Verrouillage Menu (Menu Lock) : L'option Verrouillage Menu active ou désactive l'accès au menu. Vous pouvez désactiver l'accès au menu d'installation ou tout le système de menu.

Verrouillage Maturité : Après installation, cette option recherche l'information relative aux émissions parentales et si ce niveau parental a été inactivé, l'accès à la diffusion n'est pas activé.

Verrouillage parental : Lorsque l'option Verrouillage Parental est sélectionnée, le téléviseur peut uniquement être contrôlé à l'aide de la télécommande. Dans ce cas, les boutons du panneau de contrôle ne fonctionneront pas. Ainsi, si l'un de ces boutons est pressé, “Verrouillage parental activé” s'affiche à l'écran lorsque la fenêtre de menu n'est pas visible.

Paramétrage du code PIN : Définit un nouveau code PIN. Utilisez les boutons numériques pour saisir un nouveau mot de passe. Vous aurez à saisir votre nouveau mot de passe pour une deuxième fois afin de le confirmer.

IMPORTANT : Le code PIN d'usine par défaut est 0000. Si vous le modifiez, assurez-vous de le noter et de le conserver en lieu sûr.

Remarque: Si l'option Pays est définie sur France, vous pouvez utiliser le code par défaut 4725.

Minuteries

Pour afficher le menu Minuteries, appuyez sur la touche **MENU** et sélectionnez l'icône Paramètres grâce à la touche “◀” ou “▶”. Appuyez sur OK pour afficher le menu Settings (Paramètres). Utilisez le bouton “▼” ou “▲” pour sélectionner l'option Minuteries et appuyez sur OK pour continuer.

Réglage de la minuterie sommeil

Ce réglage sert à paramétrer le téléviseur de sorte qu'il s'éteigne après un certain temps.

- Sélectionnez l'option Sleep Timer (Minuterie Sommeil) à l'aide du bouton “▼” ou “▲”.
- Utilisez le bouton “◀” ou “▶” pour effectuer le réglage. Le minuteur peut être programmé entre Désactivé et 2,00 heures (120 minutes) par intervalle de 30 minutes.

Réglages des minuteries de programmes

Vous pouvez régler les minuteries de programme pour un programme précis à l'aide de cette option.

Appuyez sur le bouton “▼” pour régler les minuteries sur un événement. Les boutons de fonction de la minuterie du programme TV apparaîtront à l'écran.

Ajout d'une minuterie

- Pour ajouter un minuteur, pressez le bouton JAUNE sur la télécommande. Le menu suivant apparaît à l'écran :

Chaîne : Change le type de réseau grâce à “◀” ou “▶”.

Type de minuterie : Cette fonction n'est pas disponible pour réglage.

Date : Saisissez une date en appuyant sur les touches numériques.

Démarrage : Saisissez une heure de démarrage en appuyant sur les touches numériques.

Fin : Saisissez une heure de fin en appuyant sur les touches numériques.

Durée : Affiche la durée entre l'heure de démarrage et l'heure de fin.

Répétition : Règle une minuterie suivant les options ci-après : Une fois, Quotidien, ou Hebdomadaire. Utilisez le bouton “◀” ou “▶” pour sélectionner une option.

- Appuyez sur le bouton VERT pour mémoriser la minuterie. Appuyez sur la touche ROUGE pour annuler.

Changer/Supprimer : Règle les paramètres parentaux sur les minuteries.

Modification d'une minuterie

- Sélectionnez la minuterie à modifier en appuyant sur le bouton "▼" ou "▲"
- Appuyez sur la touche VERTE. L'écran Edit Timer (Modifier minuterie) s'affichera.
- Une fois la modification terminée, appuyez sur le bouton VERT pour mémoriser. Vous pouvez appuyez sur la touche MENU pour annuler.

Suppression d'une minuterie

- Sélectionnez la minuterie à supprimer en appuyant sur le bouton "▼" ou "▲"
- Appuyez sur le bouton ROUGE.
- Sélectionnez YES (OUI) en utilisant les boutons "◀" ou "▶" pour supprimer la minuterie. Sélectionnez NO (NON) pour annuler.

Configurer le réglage Date/Heure

Sélectionnez Date/Time (Date/Heure) dans le menu Settings (Réglages) pour configurer les réglages Date/Heure. Pressez le bouton OK.



- Utilisez le bouton "▼" ou "▲" pour sélectionner Date / Time (Heure).

Les options Date, Heure, Mode de réglage heure et Fuseau horaire seront disponibles.

Utilisez la touche "▲" ou "▼" pour mettre le mode Paramètre heure en surbrillance. Le mode Paramètre heure est défini à l'aide de la touche "◀" ou "▶" Il peut être paramétré sur AUTO ou MANUEL.

Lorsque AUTO est sélectionné, les options Heure et Fuseau horaire ne seront pas disponibles pour être réglées. Si l'option MANUELLE est sélectionnée, le fuseau horaire peut en pâtir.

- En appuyant sur le bouton "▲" ou "▼", vous sélectionnez l'option « Fuseau horaire ».

Utilisez les boutons "◀" ou "▶" pour changer le fuseau horaire entre GMT-12 et GMT+12. L'heure qui s'affiche au-dessus de la liste de menu changera selon le fuseau horaire sélectionné.

- Les modifications sont mémorisées automatiquement. Appuyez sur MENU pour quitter.

Configuration des paramètres source

Vous pouvez activer ou désactiver les options source sélectionnées. Le téléviseur ne basculera pas vers les options de source désactivées quand vous appuyez sur le bouton **SOURCE**.



- Sélectionnez Sources dans le menu Réglages et appuyez sur le bouton OK.
- Pressez le bouton "▼" ou "▲" pour sélectionner une source.
- Utilisez le bouton "◀" ou "▶" pour activer ou désactiver une source sélectionnée. Les modifications sont mémorisées automatiquement.

Remarque: Vous pouvez recourir au mode YPbPr uniquement lorsque vous raccordez un appareil doté d'une sortie YPbPr à travers l'entrée PC avec le câble YPbPr pour PC.

Configuration des autres réglages

Pour afficher les préférences de configuration générale, sélectionnez Other Settings (Autres réglages) dans le menu Settings (Réglages) et appuyez sur le bouton OK.



Fonctionnement

- Appuyez sur le bouton "▼" ou "▲" pour sélectionner une option.
- Utilisez le bouton "◀" ou "▶" pour sélectionner une option.
- Appuyez sur OK pour afficher un sous-menu.

Temporisation du menu : Change la durée de temporisation des écrans de menu.

Balayage des chaînes cryptées : Lorsque ce paramètre est activé, le processus de recherche localisera également les chaînes cryptées. Si le réglage est paramétré sur Off (Désactivé), les chaînes cryptées ne seront pas localisées en recherche automatique ou manuelle.

Fond bleu (En option): Active ou désactive le système du fond bleu quand le signal est faible ou absent.

Mise à jour du logiciel : Pour vous assurer que votre téléviseur dispose en permanence des dernières informations de mise à niveau, vous pouvez utiliser ce réglage. Pour un bon fonctionnement, veuillez vous assurer que le téléviseur est réglé en mode de veille.

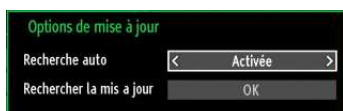

Vous pouvez activer ou désactiver la mise à jour automatique en réglant l'option Automatic Scanning (Recherche automatique).

Vous pouvez procéder à une recherche manuelle de nouveaux logiciels en sélectionnant l'option Scan for upgrade (Recherche de mises à jour)

Versión de l'application: Affiche la version de l'application en cours.

Faible Son: Si le diffuseur active un quelconque signal particulier concernant le son, vous pouvez activer ce paramètre afin de recevoir de tels signaux.

Description Audio: La description audio renvoie à une piste de narration supplémentaire réservée aux déficients visuels et malentendants. Le narrateur de la description accompagne la présentation, décrivant ainsi ce qui se passe à l'écran pendant les pauses naturelles (et parfois pendant les dialogues, s'il le juge nécessaire). Vous ne pouvez utiliser cette option que si le diffuseur la prend en charge.

Mise hors tension automatique du téléviseur: Vous pouvez définir la valeur de délai d'attente de la fonction de mise hors tension automatique. Une fois cette valeur de délai d'attente atteinte et le téléviseur ne reçoit aucune commande relative à l'heure sélectionnée, le téléviseur s'arrête.

Recherche en mode Veille (en option) : Utilisez les touches "▼" ou "▲" pour sélectionner « Recherche en mode de veille » et appuyez sur le bouton "◀" ou "▶" pour activer ou désactiver. Si vous passez de l'option Recherche en mode de veille à l'option Off (Arrêt), cette fonction ne sera pas disponible. Pour utiliser la recherche en mode de Veille, veuillez vous assurer de l'activer.

Si l'option Recherche en mode de veille est définie sur Activé, lorsque le téléviseur est en mode de veille, les chaînes disponibles seront recherchées. Si le téléviseur trouve des chaînes manquantes ou nouvelles, un écran de menu s'affichera, vous demandant si vous souhaitez appliquer ou non ces changements.

Autres Fonctions

Affichage des informations TV: Les informations relatives au numéro du programme, nom du programme, indicateur de son, heure, télétexte, type de chaîne, et résolution sont affichées à l'écran quand un nouveau programme est saisi ou lorsque le bouton "INFO" est pressé.

Fonction Muet: Appuyez sur le bouton "Muet" pour désactiver le son. L'indicateur Muet s'affiche dans la partie supérieure de l'écran. Pour annuler la coupure du son, il existe deux alternatives ; la première consiste à appuyer sur le bouton "Muet" et la seconde revient à augmenter le niveau de volume.

Sélection du mode image: En pressant le bouton PRÉRÉGLAGES, vous pouvez modifier les paramètres du Mode Image selon vos besoins. Les options disponibles sont Dynamique, Naturel, Cinéma et Jeu.

Affichage des sous-titres : Vous pouvez activer les sous-titres en appuyant sur la touche SUBTITLE de la télécommande. Appuyez sur la touche LANG pour sélectionner la langue du sous-titre et appuyez sur le bouton SUBTITLE pour afficher les sous-titres disponibles.

Si l'option « Subtitle » (Sous-titre) est activée, le fait d'appuyer sur la touche "Info" amène le message d'avertissement ci-après à s'afficher à l'écran (** au RU uniquement)

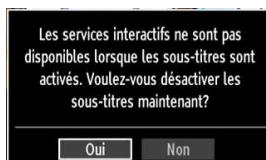

Télétexte

Le télétexte transmet des informations portant sur l'actualité, le sport et la météo sur votre téléviseur. Notez que si le signal se dégrade, par exemple dans des conditions météorologiques mauvaises ou défavorables, certaines erreurs textuelles peuvent se produire ou le mode télétexte peut être interrompu.

Les boutons de fonction télétexte sont listés ci-dessous :

"Télétexte / Mix" Active le mode télétexte lorsque vous l'appuyez une fois. Appuyez à nouveau pour installer l'écran du télétexte au-dessus du programme (mix). Le fait d'appuyer à nouveau vous amènera à quitter le mode télétexte.

"RETURN" - Index: Sélectionne la page d'index du télétexte.

Révéler « INFO » : Révèle les informations cachées (par ex. solutions de jeux).

"OK" Retenir: Retient une page de texte au moment opportun. Appuyez à nouveau pour reprendre.

"</>" Pages de sous-code: Sélectionne les pages de signaux d'affichage quand le télétexte est activé.

P/CH+ ou P/CH- et numéros (0-9): Appuyez pour sélectionner une page.

Remarque: La plupart des stations TV utilisent le code 100 pour leurs pages d'index.

Touches de couleur (ROUGE/VERTE/JAUNE/BLEUE)

Votre TV prend en charge les systèmes FASTEXT et TOP text. Lorsque ces systèmes sont disponibles, les pages sont divisées en groupes ou en sujets. Lorsque le système FASTEXT est disponible, certaines sections d'une page de télétexte prennent un code de couleur et peuvent être sélectionnées en pressant les boutons colorés. Appuyez sur un bouton de couleur correspondant à vos besoins. Les textes colorés apparaîtront, indiquant quels boutons colorés utiliser lorsque la transmission TOP text est présente. Les touches "▼" ou "▲" solliciteront la page suivante et précédente respectivement.

Conseils

Entretien de l'écran : Nettoyez l'écran avec un chiffon doux légèrement humecté. N'utilisez pas de solvants abrasifs parce qu'ils peuvent endommager la couche de revêtement de l'écran du téléviseur. Pour votre sécurité, débranchez la prise d'alimentation lors du nettoyage du poste. Quand vous déplacez le téléviseur, tenez-le de façon appropriée par le bas.

Persistance d'image: Veuillez remarquer que des images fantômes peuvent s'afficher en même temps qu'une image persistante. La persistance de l'image du téléviseur à DEL peut disparaître après quelque temps. Essayez d'éteindre le téléviseur pendant un moment.

Pour éviter qu'une telle situation ne se produise, ne laissez pas l'écran en image fixe pendant longtemps.

Pas d'alimentation: Si votre téléviseur n'est pas alimenté, veuillez vérifier le câble d'alimentation principal et le branchement du câble d'alimentation à la prise secteur.

Mauvaise image: Avez-vous sélectionné le système de TV approprié ? Est-ce que votre téléviseur ou votre antenne sont très proches d'un appareil audio qui n'est pas branché à la terre ou d'une lumière au néon, etc. ? Des montagnes ou de hauts bâtiments peuvent être à l'origine des images doubles et des images fantômes. Parfois, vous pouvez améliorer la qualité de l'image en changeant la direction de l'antenne. Est-ce que l'image ou le télétexte sont méconnaissables ? Vérifiez si vous avez introduit la fréquence appropriée. Veuillez régler à nouveau les chaînes. La qualité d'image peut se dégrader lorsque deux périphériques sont connectés au téléviseur en même temps. Dans un tel cas, déconnectez l'un des périphériques.

Pas d'image: Est-ce que l'antenne est correctement branchée ? Est-ce que les prises sont correctement branchées à la prise d'antenne ? Est-ce que le câble d'antenne est endommagé ? Les fiches appropriées sont-elles utilisées pour brancher l'antenne ? En cas d'incertitudes, veuillez contacter votre fournisseur. Aucune image (No Picture) signifie que votre téléviseur ne reçoit aucune transmission. Avez-vous appuyé sur les boutons appropriés de la télécommande ? Essayez une nouvelle fois. Assurez-vous également que la bonne source d'entrée a été sélectionnée.

Son: Vous ne pouvez entendre aucun son. Avez-vous coupé le son en appuyant sur le bouton ? Le son sort d'un seul haut-parleur. Est-ce que la balance est à l'extrémité d'une direction ? Consultez le menu Son.

Télécommande: Votre téléviseur ne répond pas à la télécommande. Les piles sont probablement épuisées. Si oui, vous pouvez utiliser les boutons du téléviseur.

Sources d'entrée: Si vous ne pouvez sélectionner aucune source d'entrée, il est possible qu'aucun périphérique ne soit connecté. Vérifiez les câbles AV et les branchements si vous avez essayé de brancher un appareil.

Annexe A : Modes d'affichage typiques d'une entrée de PC

L'écran dispose d'une résolution maximale de 1920 x 1200. Le tableau suivant illustre certains modes d'affichage vidéo typiques. Votre téléviseur ne peut pas prendre en charge différentes résolutions. Les modes de résolution pris en charge figurent sur la liste ci-dessous. Si vous faites passer votre PC à un mode non pris en charge, un message d'avertissement apparaît à l'écran.

Index	Résolution	Fréquence
1	640x350	85 Hz
2	640x400	70 Hz
3	640x480	60Hz-66Hz-72Hz-75Hz-85Hz
4	800x600	56Hz-60Hz-70Hz-72Hz-75Hz-85Hz
5	832x624	75 Hz
6	1024x768	60Hz-66Hz-70Hz-72Hz-75Hz
7	1152x864	60Hz-70Hz-75Hz-85 Hz
8	1280x768	60 HzA
9	1280x768	60 HzB
10	1280x768	75Hz-85Hz
11	1280x960	60Hz-75Hz-85Hz
12	1280x1024	60Hz-75Hz-85Hz
13	1360x768	60 Hz
14	1400x1050	60 HzA
15	1400x1050	60 HzB
16	1400x1050	75Hz-85Hz
17	1400x900	65Hz-75Hz
18	1600x1200	60 Hz
19	1680x1050	60 Hz
20	1920x1080	60 HzA
21	1920x1080	60 HzB
22	1920x1200	60HzA
23	1920x1200	60Hz

Annexe B : Compatibilité des signaux AV et HDMI (types de signal d'entrée)

Source	Signaux pris en charge		Disponible
EXT (SCART)	PAL 50/60		O
	NTSC 60		O
	RGB 50		O
	RGB 60		O
Side AV	PAL 50/60		O
	NTSC 60		O
YPbPr	480I	60Hz	O
	480P	60Hz	O
	576I	50Hz	O
	576P	50Hz	O
	720P	50Hz	O
	720P	60Hz	O
	1080I	50Hz	O
	1080I	60Hz	O
	1080P	50Hz	O
	1080P	60Hz	O
HDMI	480I	60Hz	O
	480P	60Hz	O
	576I	50Hz	O
	576P	50Hz	O
	720P	50Hz	O
	720P	60Hz	O
	1080I	50Hz	O
	1080I	60Hz	O
	1080P	24Hz	O
	1080P	25Hz	O
	1080P	30Hz	O
	1080P	50Hz	O
	1080P	60Hz	O

(X: Non disponible, O: Disponible)

Dans certains cas, un signal sur l'écran du téléviseur LCD peut ne pas s'afficher correctement. Le problème peut être une incompatibilité avec les normes de l'équipement source (DVD, décodeur, etc.). Si vous rencontrez un tel problème, veuillez contacter votre fournisseur et le fabricant de l'appareil source.

Annexe C: Résolutions DVI prises en charge

Reportez-vous aux résolutions suivantes au moment de raccorder les connecteurs à votre téléviseur à l'aide des câbles DVI à HDMI (non fournis).

Index	Résolution	Fréquence
1	640x400	70Hz
2	640x480	60Hz-66Hz-72Hz-75Hz
3	800x600	56Hz-60Hz-70Hz-72Hz-75Hz
4	832x624	75 Hz
5	1024x768	60Hz-66Hz-70Hz-72Hz-75Hz
6	1152x864	60Hz-70Hz-75Hz
7	1152x870	75Hz
8	1280x768	60 HzA
9	1280x768	60 HzB
10	1280x768	75Hz
11	1280x960	60Hz-75Hz
12	1280x1024	60Hz-75Hz
13	1360x768	60 Hz
14	1400x1050	60 HzA
15	1400x1050	60 HzB
16	1400x1050	75Hz
17	1400x900	65Hz-75Hz
18	1600x1200	60 Hz
19	1680x1050	60 Hz
20	1920x1080	60 HzA
21	1920x1080	60 HzB
22	1920x1200	60HzA
23	1920x1200	60Hz
24	480i-480p	60Hz
25	576i-576p	50Hz

Annexe D : Mise à jour du logiciel

- Votre téléviseur a la possibilité de rechercher et d'effectuer la mise à jour de nouveaux logiciels sur les chaînes de télévision.

- Pour rechercher les chaînes de diffusion, le téléviseur cherche les chaînes disponibles mémorisées dans vos paramètres. Avant toute recherche de mise à jour de logiciel donc, il est conseillé d'effectuer une recherche automatique et d'effectuer la mise à jour de toutes les chaînes disponibles.

1) Recherche de mise à jour de logiciels à travers l'interface utilisateur

- Il est possible d'effectuer une recherche manuelle pour vérifier si une nouvelle mise à jour de logiciel est disponible pour votre téléviseur.

- Parcourez simplement le menu principal. Choisissez Paramètres et sélectionnez le menu Autres paramètres. Dans le menu Autres paramètres, sélectionnez l'élément Mise à jour de logiciel et appuyez sur le bouton OK pour ouvrir le menu Options de mise à jour.

- Dans le menu Options de mise à jour, sélectionnez l'élément Rechercher les mises à jour et appuyez sur le bouton OK.

- Si une mise à jour est disponible, il commence à la télécharger. Une barre de progression indique le temps de téléchargement restant. Lorsque le téléchargement est effectué avec succès, un message s'affiche et vous invite à redémarrer pour activer le nouveau logiciel. Appuyez sur OK pour poursuivre l'opération de redémarrage.

2) Recherche à 3 :00 H et mode de mise à jour

- Si l'option Recherche automatique du menu Options de mise à jour est active, le téléviseur se met automatiquement en marche à 3 heures du matin et lance la recherche de chaînes de diffusion pour la mise à jour du nouveau logiciel. Si un nouveau logiciel est trouvé et téléchargé avec succès, le téléviseur commence à fonctionner avec la nouvelle version du logiciel au prochain démarrage.

Remarque relative au redémarrage : Le redémarrage est la dernière étape du processus de mise à jour d'un logiciel lorsque le téléchargement de celui-ci a été effectué avec succès. Pendant le redémarrage, le téléviseur réalise des initialisations finales. Pendant l'opération de redémarrage, le panneau d'alimentation se ferme et le DEL avant le signale par un clignotement. Environ 5 minutes plus tard, le téléviseur redémarre avec un nouveau logiciel activé.

- Si celui-ci ne démarre pas après 10 minutes, débranchez-le, patientez 10 autres minutes, puis branchez-le à nouveau. Il devrait s'ouvrir en toute sécurité, doté d'un nouveau logiciel. Si le téléviseur ne se remet toujours pas en marche, veuillez encore débrancher et brancher un certain nombre de fois encore. Si votre appareil ne parvient toujours pas à fonctionner, veuillez contacter le service d'assistance à la clientèle pour obtenir de l'aide.

Attention : Évitez de débrancher le téléviseur lorsque le voyant DEL clignote pendant le redémarrage. Si vous le faites, votre téléviseur peut ne plus fonctionner correctement et vous aurez à le confier à un technicien agréé uniquement.

Annexe E: Formats de fichier pris en charge pour le mode USB

Média	Extension de fichier	Format		Remarques
		Vidéo	Audio :	(Résolution maximale/Débit binaire, etc.)
Lecture	.mpg, .mpeg	MPEG1, 2	MPEG Layer 1/2/3	MAX 1920x1080 @ 30P 20Mbit/sec
	.dat	MPEG1, 2	MPEG2	
	.vob	MPEG2		
	.avi	MPEG2	PCM/MP3	MAX 1920x1080 @ 30P 20Mbit/sec
	Xvid 1.00, Xvid 1.01, Xvid 1.02, Xvid 1.03, Xvid 1.10-beta1/2	PCM		
Musique	.mp3	-	MPEG 1 Layer 1 / 2 (MP3)	32Kbps ~ 320Kbps(Débit binaire) 32KHz ~ 48KHz(Taux d'échantillonnage)
Photo	.jpg .jpeg	JPEG de base		max WxH = 15360x8640 4147200octets
		JPEG Progressif		max WxH = 1024x768 6291456octets
	.bmp	-		max WxH = 9600x6400 3840000octets
Sous-titre	.sub	-		-
	.srt	-		



Produits



Batterie

Informations applicables aux utilisateurs concernant la mise au rebut de l'ancien appareil et des piles

[Seulement Union européenne]

Ce symbole indique que l'équipement ne doit pas être éliminé comme un déchet domestique. Si vous devez éliminer le poste ou les piles, veuillez considérer les systèmes ou infrastructures de collecte pour un recyclage approprié.

Remarque: Le symbole Pb en dessous du symbole pour les piles indique que ces piles contiennent du plomb.

Spécifications

TÉLÉDIFFUSION

PAL/SECAM B/G D/K K' I/I' L/L'

RÉCEPTION DE CANAUX

VHF (BANDE I/III)

UHF (BANDE U)

HYPERBANDE

NOMBRE DE CANAUX PRÉRÉGLÉS

1000

INDICATEUR DE CHAÎNE

Affichage à l'écran

ENTRÉE D'ANTENNE RF

75 Ohms (Non équilibré)

TENSION DE FONCTIONNEMENT

220-240V AC, 50 Hz.

AUDIO

German + Nicam Stéréo

PUISSANCE DE SORTIE AUDIO (W_{RMS}) (10% THD)

2 x 6

CONSOMMATION ÉLECTRIQUE (W)

150 W (max)

PANNEAU

Écran 16 :9, Taille de l'écran 32"

DIMENSIONS (mm)

PxLxH (Avec pied): 212 x 794 x 556

Poids (en Kg): 12,30

PxLxH (Sans pied): 97 x 794 x 520

Poids (en Kg): 11,60

Réception numérique DVB-T	APPAREIL MHEG-5 conforme à l'ISO / IEC 13522-5 UK engine Profile 1	Pour le RU
	Support conforme à l'ISO/IEC 135818-6 et au profil UK DTT	
	Gamme de fréquence : 474-850 MHz pour les modèles du RU	
	170-862 MHz pour les modèles de l'UE.	
	Normes de transmission : DVB-T. MPEG-2	
	Démodulation COFDM avec mode 2K/8K FFT	
	FEC: tous les modes DVB	
	Vidéo: MP@ML, PAL, 4:3/16:9	
	Audio: MPEG Layer I&II 32/44.148kHz	

Indice

Caratteristiche	37	Gestione delle Stazioni: Ordinazione dell'Elenco dei Canali	53
Introduzione.....	37	Informazioni a schermo	53
Preparazione	37	Riproduzione di file multimediali servendosi del browser multimediale.....	53
Misure di sicurezza.....	38	Visualizzazione di video tramite USB	53
Collegamento a un sistema di distribuzione televisivo (TV via cavo, ecc.) da sintonizzatore ...	39	Visualizzazione di foto tramite USB	54
Contenuto della confezione	40	Opzioni Presentazione.....	54
Informazioni per la tutela dell'ambiente	41	Riproduzione di musica tramite USB	54
Tasti del telecomando.....	42	Impostazioni del browser media	55
TV LCD e tasti funzione.....	43	Modifica delle dimensioni dell'immagine: Formati immagine	55
Panoramica delle connessioni poste sul retro.....	43	Configurazione delle Impostazioni Immagine.....	56
Panoramica delle connessioni – Connettori laterali	44	Utilizzo delle opzioni del menu Impostazioni Immagine	56
Collegamento alimentazione	45	Opzioni del menu Impostazioni Immagine.....	56
Collegamento antenna.....	45	Advanced Settings.....	57
Utilizzo dell'Ingresso USB	45	"Impostazioni Immagine PC"	57
Collegamento Memoria USB	45	Configurazione delle Impostazioni Audio.....	58
Collegamento della TV LCD al PC	45	Utilizzo delle opzioni del menu Impostazioni Audio.....	58
Uso dei connettori AV laterali.....	46	Opzioni del menu Impostazioni Immagine.....	58
Collegamento di un lettore DVD tramite HDMI.....	46	Configurazione delle impostazioni della TV.....	58
Collegamento di un lettore DVD	46	Utilizzo delle opzioni del menu Impostazioni	58
Telecomando	47	Impostazione delle Voci del Menu	59
Inserimento delle batterie	47	Utilizzo di un Modulo di Accesso Condizionato	59
Accensione/Spegnimento.....	47	Visualizzazione del Menu di Accesso Condizionato (*).....	59
Per accendere la TV	47	Configurazione delle Preferenze della Lingua.....	59
Per spegnere la TV.....	47	Impostazione lingua.....	60
Scelta ingresso.....	47	Controllo genitori	60
Operazioni di base.....	47	Utilizzo del Menu Impostazioni Parentali.....	60
Funzionamento con i tasti della TV.....	47	Timer	61
Funzionamento con telecomando	47	Impostazione del Timer di Spegnimento (Sleep Timer)	61
Guida programmazione elettronica (Electronic Programme Guide - EPG)	48	Impostazione dei Timer Programma.....	61
Televideo digitale (** solo per il Regno Unito) ..	49	Configurazione delle impostazioni data ora.....	61
"Prima installazione	49	Configurazione delle Impostazioni Fonte	62
Installazione.....	50	Configurazione di altre impostazioni.....	62
Utilizzo del menu Ricerca canali automatica ...	50	Funzionamento	62
Sintonizzazione manuale.....	50	Altre caratteristiche.....	63
Ricerca manuale	51	Televideo	63
Ricerca Manuale Analogica	51	Suggerimenti	64
Sintonizzazione Fine analogica	51	Appendice A: Modalità tipica monitor - ingresso PC.....	65
Cancella elenco servizi (*).....	51	Appendice B: Compatibilità segnali AV e HDMI (tipi di segnali in ingresso).....	65
Gestione delle Stazioni: Lista dei canali.....	51	Appendice C: Risoluzioni DVI supportate.....	66
Utilizzo dell'Elenco Canali.....	51	Appendice D: Aggiornamento software	66
Spostamento di un Canale	52	Appendice E: Formati di file supportati per la modalità USB.....	67
Eliminazione di un canale.....	52	Specifiche tecniche.....	68
Rinomina di un Canale	52		
Blocco di un canale.....	52		
Gestione delle Stazioni: Preferiti	52		
Funzioni tasti.....	52		

Caratteristiche

- TV LCD a colori telecomandata
- TV con cavo digitale – digitale terrestre completamente integrato (DVB-T MPEG2).
- Connettori HDMI per video e audio digitali. Questo collegamento è progettato anche per accettare i segnali ad alta definizione.
- Ingresso USB.
- 1000 programmi (analogici + digitali).
- Sistema menu OSD.
- Sintonizzatore integrato compatibile con DVB-T, MPEG 2.
- Presa scart per dispositivi esterni (video, videogiochi, set audio, ecc.).
- Sistema audio stereo. (German+Nicam)
- Televideo, fasttext, TOP text.
- Collegamento cuffia.
- Sistema programmazione automatica.
- Sintonizzazione manuale avanti e indietro.
- Timer Spegnimento / Blocco bambini.
- Suono automatico in modalità mute quando non c'è trasmissione.
- Riproduzione NTSC.
- AVL (Automatic Volume Limiting – Limitazione Automatica Volume Automatic Volume Limiting)
- Spegnimento automatico.
- PLL (Ricerca frequenza).
- Ingresso PC.
- Plug&Play per Windows 98, ME, 2000, XP, Vista, Windows 7.
- Modalità gioco

Introduzione

Leggere le istruzioni contenute in questo manuale prima di utilizzare per la prima volta il dispositivo, anche nel caso in cui si abbia già familiarità con questo tipo di apparecchio elettrico. Si prega di prestare particolare attenzione al capitolo ISTRUZIONI DI SICUREZZA. Conservare il manuale come riferimento futuro. In caso di vendita o cessione del dispositivo, non dimenticare assolutamente di fornire le istruzioni di accompagnamento.

Grazie per aver scelto questo prodotto. Questo manuale intende essere una guida per il corretto funzionamento della TV. Prima di far funzionare la TV si prega di leggerlo completamente. Tenere questo manuale in un luogo sicuro per futuro riferimento.



Questo dispositivo è stato progettato per ricevere e visualizzare programmi TV.

Le diverse opzioni di connessione offrono un'ulteriore espansione delle possibili fonti di ricezione

e visualizzazione della TV (ricevitore, lettore DVD, DVD recorder,

VCR, PC ecc.). Questo dispositivo è adatto unicamente per funzionare in ambienti secchi. Il dispositivo è stato pensato unicamente per uso domestico, e non può essere utilizzato a fini industriali e commerciali. Escludiamo la responsabilità in linea di principio, nel caso in cui il dispositivo non venga utilizzato per lo scopo per cui è stato studiato o nel caso in cui siano state eseguite modifiche non autorizzate. L'utilizzo del proprio dispositivo TV-LCD in condizioni climatiche estreme potrebbe danneggiarlo.

Preparazione

Per la ventilazione, lasciare uno spazio di almeno 10 cm tutto attorno all'apparecchio. Per evitare danni e situazioni di pericolo, non collocare alcun oggetto sull'apparecchio. Usare l'apparecchio in climi temperati.

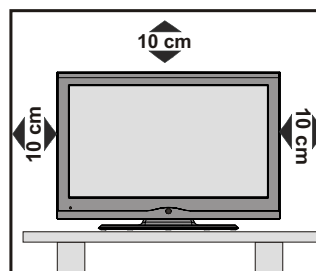

Misure di sicurezza

Si prega di leggere attentamente le seguenti precauzioni di sicurezza.

Alimentazione

La TV funziona con una tensione di rete di 220-240 V AC 50 Hz. Assicurarsi di selezionare la tensione corretta.

Cavo di alimentazione

Non mettere l'apparecchio, un mobile, ecc., sul cavo di alimentazione (il cavo di rete), né schiacciare il cavo. Afferrare il cavo di alimentazione dalla spina. Non staccare la presa tirando il cavo e non toccare mai il cavo di alimentazione con le mani bagnate, perché questo potrebbe provocare un corto circuito o shock elettrico. Non fare mai un nodo nel cavo né legarlo con altri cavi. Il cavo di alimentazione deve essere instradato in modo tale da non essere calpestato. Un cavo di alimentazione danneggiato può causare incendi o provocare scosse elettriche. Quando è danneggiato e deve essere sostituito, questo va fatto da personale qualificato.

Umidità e acqua

Non usare questo dispositivo in luoghi umidi e bagnati (evitare la stanza da bagno, il lavello nella cucina, e le vicinanze della lavatrice). Non esporre questo dispositivo alla pioggia o all'acqua, perché ciò può essere pericoloso, e non posare oggetti pieni di liquido, come vasi di fiori, su di esso. Tenere lontano da gocciolii e spruzzi.

Se un qualunque oggetto solido o liquido cade nel mobile, scollegare la TV e farla controllare da personale qualificato prima di farla funzionare ulteriormente.

Pulizia

Prima di pulire, staccare la TV dalla presa a parete. Non usare detergenti liquidi o spray. Usare un panno morbido e asciutto.

Ventilazione

Le fessure e le aperture sulla TV sono destinate alla ventilazione e ad assicurare un funzionamento affidabile. Per evitare il surriscaldamento, queste aperture non devono essere bloccate o coperte in alcun modo.

Calore e fiamme

L'apparecchio non deve essere collocato accanto a fiamme libere o fonti di calore intenso, come una stufa elettrica. Assicurarsi che nessuna fonte di fiamma viva, come candele accese, sia posta sulla TV. Le batterie non devono essere esposte a calore eccessivo, come luce solare, fuoco o simili.

Fulmini

In caso di temporali e fulmini o quando si va in vacanza, scollegare il cavo di alimentazione dalla presa di corrente a parete.

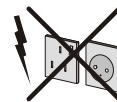

Pezzi di ricambio

Quando sono richiesti dei pezzi di ricambio, assicurarsi che il tecnico del servizio abbia usato i pezzi di ricambio che sono specificati dal produttore o abbiano le stesse caratteristiche dell'originale. Le sostituzioni non autorizzate possono causare incendi, scosse elettriche o altri rischi.

Assistenza

Per l'assistenza, si prega di rivolgersi al personale specializzato. Non togliere da soli il coperchio per evitare di esporsi a scosse elettriche.



Smaltimento rifiuti

• Istruzioni per lo smaltimento dei rifiuti:

La confezione e i materiali di imballaggio sono riciclabili e dovrebbero essere riciclati per primi. I materiali di imballaggio, come la pellicola di rivestimento, devono essere tenuti fuori dalla portata dei bambini. Le batterie, comprese quelle senza metalli pesanti, non devono essere smaltite con i rifiuti domestici. Smaltire le batterie usate in modo rispettoso dell'ambiente. Informarsi sulle normative in vigore nella propria zona.

• Non cercare di ricaricare le batterie. Pericolo di esplosione. Sostituire solo con batterie dello stesso tipo o di tipo equivalente.

Questo simbolo sul prodotto o sulla confezione significa che l'apparecchio elettrico o elettronico deve essere smaltito, alla fine del ciclo di esercizio, separatamente dai rifiuti domestici. Nella UE ci sono sistemi di raccolta separati per il riciclo. Per maggiori informazioni contattare le autorità locali o il rivenditore presso cui è stato acquistato il prodotto.



Scollegamento del dispositivo

La spina di rete si usa per scollegare la TV dalla rete elettrica e deve quindi rimanere facilmente raggiungibile.

Volume cuffie

Il volume audio in eccesso da auricolari e cuffie può causare la perdita dell'udito.



Installazione

Per prevenire danni fisici, durante il montaggio a parete del dispositivo (se l'opzione è disponibile) procedere a fissare l'apparecchio saldamente, in accordo alle istruzioni di installazione..

Schermo LCD

Il pannello LCD è un prodotto di alta tecnologia con circa un milione di transistor a pellicola sottile che forniscono precisi dettagli dell'immagine. Di tanto in tanto, alcuni pixel non attivi possono comparire sullo schermo in forma di punti fissi blu, verdi o rossi. Notare che questo non ha conseguenze sul funzionamento del prodotto.

Avvertenza! Non lasciare la TV in standby o in funzione quando si esce da casa.

Collegamento a un sistema di distribuzione televisivo (TV via cavo, ecc.) da sintonizzatore

Un apparecchio collegato alla messa a terra di protezione dell'installazione dell'edificio attraverso le connessioni di rete o attraverso un altro apparecchio con un collegamento di messa a terra di protezione – e ad un sistema televisivo di distribuzione che usa un cavo coassiale può in alcuni casi, creare rischi di incendio.

Il collegamento a un sistema di distribuzione via cavo deve quindi essere eseguito tramite un dispositivo che fornisce isolamento elettrico al di sotto di una certa gamma di frequenza (isolatore galvanico, vedere EN 60728-11).

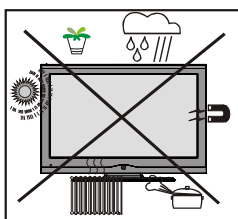

RICONOSCIMENTO DEL MARCHIO

“Dolby” e il simbolo a doppia D sono marchi registrati di Dolby Laboratories.



Notifica di licenza (opzionale).

Prodotto su licenza dei Laboratori Dolby.

Dispositivi elettrici lontano dalla portata dei bambini

Non lasciare mai i bambini utilizzare dispositivi elettrici senza supervisione. I bambini non sono sempre in grado di riconoscere in modo corretto i possibili pericoli. L'ingestione di batterie/accumulatori potrebbe avere effetti letali. Conservare le batterie in un luogo fuori dalla portata dei bambini. In caso di ingestione di una batteria, richiedere immediatamente l'intervento di un medico. Tenere lontano dalla portata dei bambini anche la pellicola d'imballaggio. In caso contrario, sussiste il rischio di soffocamento.

Nota: il collegamento HDMI fra il PC e la TV potrebbe provocare interferenze radio; in questo caso consigliamo di servirci di un collegamento VGA (DSUB-15).

Il pulsante Standby Off / On non separa il dispositivo completamente dalla fonte di alimentazione. Inoltre il dispositivo, mentre si trova in modalità standby, consuma corrente. Per separare completamente il dispositivo dall'alimentazione, sarà necessario staccare del tutto la spina. Per questo motivo il dispositivo dovrebbe essere installato in modo tale da garantire un accesso privo di ostruzioni alla presa di alimentazione di modo che, in caso di emergenza, la presa di alimentazione possa essere immediatamente scollegata. Per escludere il pericolo d'incendio, il cavo di alimentazione dovrebbe essere separato dalla presa di alimentazione prima di un lungo periodo di inutilizzo, ad esempio durante le vacanze.

Contenuto della confezione

 <p>Telecomando</p>	 <p>LCD TV</p>  <p>Batterie: 2 X AAA</p>  <p>Manuale di istruzioni</p>
---	--

Nota: Dopo l'acquisto è opportuno verificare gli accessori. Verificare che ogni accessorio sia incluso.

Informazioni per la tutela dell'ambiente

- Grazie alla funzione di risparmio energetico della TV, non solo si protegge l'ambiente ma si risparmiano anche soldi pagando bollette meno salate. Per ridurre il consumo energetico, attenersi alla seguente procedura:
- Questa televisione è progettata per consumare minore energia e salvaguardare l'ambiente.
- Sarà possibile servirsi della Modalità di Risparmio Energetico, ubicata nel menu Altre impostazioni. Se si imposta Modalità di Risparmio Energetico su On, la TV passerà alla modalità di risparmio energetico e il suo livello di luminosità diminuirà fino a raggiungere un livello ottimale. Si prega di notare che alcune impostazioni immagine non potranno essere modificate quando la TV si trova in Modalità Risparmio Energetico.

Modalità di risparmio energetico

Spento

Quando la TV non viene usata, si prega di spegnerla o scollegarla dalla presa di corrente. In tal modo, anche il consumo di energia verrà ridotto.

Quando non si usa la TV per un lungo periodo di tempo, scollegare la presa elettrica.

Si prega di notare che a livello annuale, l'uso della TV in modalità di risparmio energetico consente di realizzare migliori risparmi rispetto a quelli che si otterrebbero lasciando sempre la TV in modalità standby. Consigliamo di attivare la Modalità di Risparmio Energetico per ridurre il consumo su base annua. Consigliamo inoltre di scollegare la TV dalla presa di corrente per risparmiare energia quando non viene usata.

- Aiutateci a salvaguardare l'ambiente seguendo questi passaggi.

Informazioni per la riparazione



Per l'assistenza, si prega di rivolgersi al personale specializzato. La TV deve essere riparata unicamente da personale qualificato. Per ricevere maggiori informazioni in merito, rivolgersi al proprio rivenditore di zona, presso il quale è stata acquistata la TV.

Tasti del telecomando

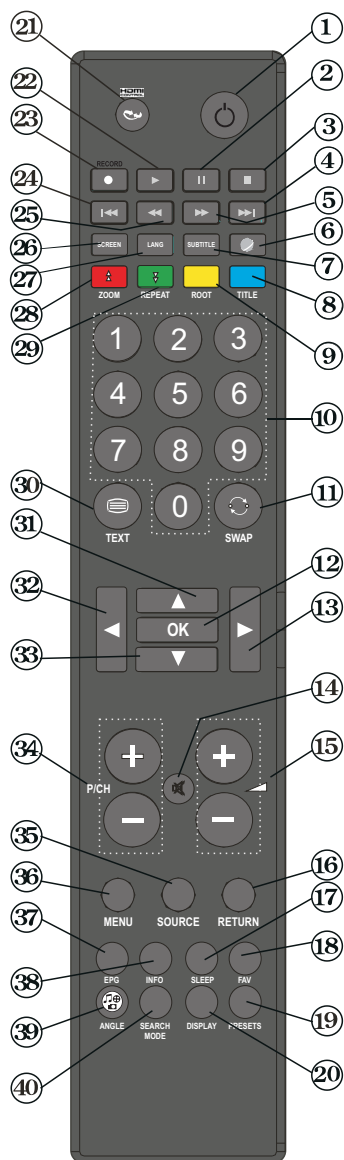
1. Standby
2. Pausa (in modalità video Browser Multimediale)
3. Arresto (in modalità video Browser Multimediale)
4. Nessuna funzione
5. Avanzamento rapido (in modalità video Browser Multimediale)
6. Nessuna funzione
7. Sottotitoli On-Off / Sottotitoli (in modalità video Browser Multimediale)
8. Tasto blu
9. Tasto giallo: Elenco Canali Attivi
10. Tasti numerici
11. Programma precedente
12. OK / Seleziona / Mantieni / (in modalità TXT) / Elenco canali
13. Cursore verso destra
14. Muto
15. Volume alto/basso
16. Esci / Torna / Pagina Indice (in modalità TXT)
17. Timer spegnimento
18. Modalità Preferiti
19. Selezione modalità Immagine
20. Nessuna funzione
21. Nessuna funzione
22. Aziona (in modalità video Browser Multimediale)
23. Nessuna funzione
24. Nessuna funzione
25. Riavvolgimento rapido (in modalità video Browser Multimediale)
26. Dimensioni immagine
27. Mono/Stereo Dual I-II / Lingua corrente
28. Tasto Rosso
29. Tasto verde
30. Televideo / Mix
31. Cursore verso l'alto
32. Cursore sinistra
33. Ok / Selezionare / Lista canali (in modalità DTV) / Blocca immagine (in modalità analogico)
34. Programma giù - Pagina su / Programma precedente- Pagina giù
35. AV / Fonte
36. Menu Acceso/Spento
37. Guida elettronica ai programmi
38. Info/ Rivela (in modalità Televideo)
39. Nessuna funzione
40. Nessuna funzione

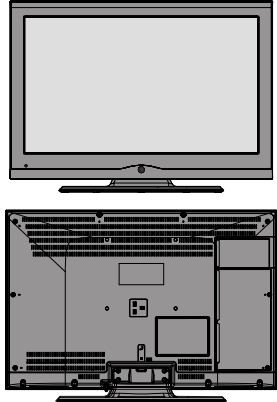
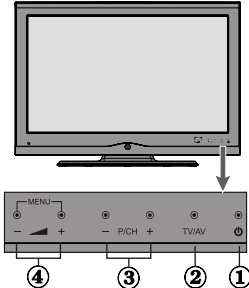

TV LCD e tasti funzione

Vista anteriore e posteriore	Pulsanti di comando VISUALIZZA	Pulsanti di comando
		<p>1. Tasto Standby/On 2. Tasto TV/AV 3. Tasti Programma +/- 4. Tasti Volume +/-</p> <p>Nota: Premere “  +” tasti contemporaneamente per visualizzare il menu principale.</p>

Panoramica delle connessioni poste sul retro

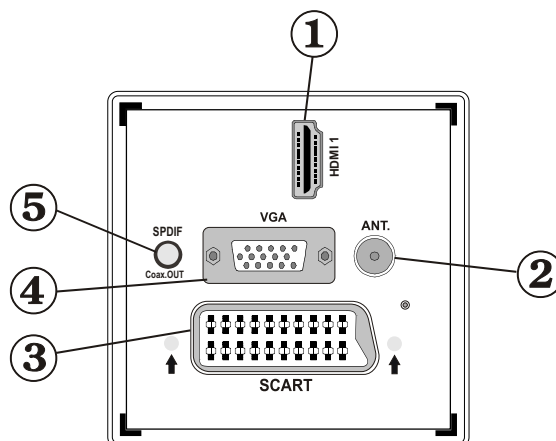

1. HDMI 1: Ingresso HDMI

Gli ingressi HDMI sono utilizzati per collegare un dispositivo dotato di presa HDMI. La TV LCD è in grado di visualizzare le immagini ad Alta Definizione da dispositivi come Ricevitore Satellitare ad Alta Definizione o Lettore DVD. Questi dispositivi devono essere collegati tramite la presa HDMI o la presa componente. Queste prese possono accettare sia i segnali 720p che 1080i. Nessun collegamento audio è necessario per HDMI alla connessione HDMI..

2. L'ingresso RF consente di eseguire il collegamento con un sistema antenna.

Notare che se si usa un decoder o un registratore di media, bisogna collegare il cavo di trasmissione attraverso il dispositivo alla televisione con un cavo antenna appropriato come mostra l'illustrazione nelle pagine seguenti.

3. **Ingressi o uscite SCART** per dispositivi esterni. Collegare il cavo SCART tra la presa SCART della TV e la presa SCART del dispositivo esterno (ad es., decoder, VCR o lettore DVD).
Nota: Se un dispositivo esterno viene collegato tramite la presa SCART, la TV passerà automaticamente alla modalità AV.
Nota: Il segnale S-VHS è supportato dalla presa scart (opzionale).
4. **L'ingresso VGA (VGA Input)** serve a collegare un personal computer alla TV. Collegare il cavo del PC tra l'**INGRESSO PC** sulla TV e l'uscita PC sul PC.
Nota: Sarà possibile usare un cavo da YPbPr a VGA (non in dotazione) per attivare il segnale YPbPr tramite ingresso **VGA**.
ATTENZIONE: Non è possibile utilizzare VGA e YPbPr contemporaneamente.
5. **Le uscite SPDIF (SPDIF Out)** trasmettono i segnali audio generati dalla fonte in corso di visione. Usare un cavo SPDIF per trasferire segnali audio a un dispositivo dotato di un ingresso S/PDIF.

Panoramica delle connessioni – Connettori laterali

1. L'alloggiamento CI Slot si usa per inserire una scheda CI. La scheda CI consente di vedere tutti i canali a cui si è abbonati. Per maggiori informazioni, vedere la sezione "Accesso condizionato".
2. Ingresso laterale USB.
3. L'ingresso video si usa per collegare i segnali video dei dispositivi esterni. Collegare il cavo video tra la presa **INGRESSO VIDEO** della TV e quella **USCITA VIDEO** del dispositivo.
4. Gli ingressi audio si utilizzano per collegare i segnali audio dei dispositivi esterni. Collegare il cavo audio tra gli **INGRESSI AUDIO** della TV e l'**USCITA AUDIO** del dispositivo.
Nota: Se si collega un dispositivo alla TV attraverso l'**INGRESSO VIDEO**, è anche necessario collegare il dispositivo con un cavo audio agli **INGRESSI AUDIO** della TV per attivare la funzione corrispondente.
5. La presa "Cuffia" (Headphone) si usa per collegare una cuffia esterna al sistema. Collegare la presa **CUFFIA** per ascoltare l'audio della TV dalle cuffie (opzionale).

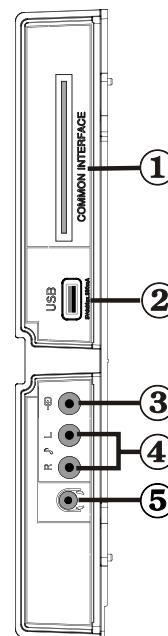

Collegamento alimentazione

IMPORTANTE: L'apparecchio TV è progettato per funzionare con 220-240V CA, 50 Hz.

- Dopo aver tolto l'imballaggio, fare in modo che l'apparecchio TV raggiunga la temperatura ambiente prima di collegarlo all'alimentazione principale. Inserire il cavo di alimentazione alla presa della rete elettrica.

Collegamento antenna

- Per collegare l'antenna, inserire nella presa **INGRESSO ANTENNA (ANT)** sul retro della TV.

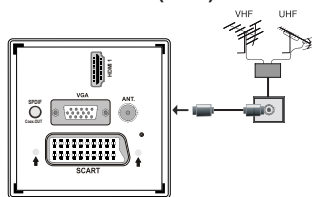

Utilizzo dell'Ingresso USB

- È possibile collegare dispositivi USB alla TV servendosi dell'ingresso USB della TV. Questa funzione consente di visualizzare/riprodurre file JPG, MP3 e video memorizzati in una penna USB.
- È possibile che alcuni tipi di dispositivi USB (come ad esempio i Lettori MP3) possano rivelarsi incompatibili con la TV.
- È possibile eseguire una copia di backup dei file prima di effettuare qualsiasi collegamento alla TV per evitare l'eventuale perdita di dati. Si noti che il produttore non è in alcun modo responsabile di eventuali danni o perdite di dati.
- Non estrarre il modulo USB in fase di riproduzione di un file.

ATTENZIONE: Il collegamento e lo scollegamento rapidi di dispositivi USB è un'operazione molto rischiosa. Si consiglia in particolare di non collegare e scollegare rapidamente il dispositivo. Questa operazione potrebbe causare danni fisici al lettore USB e in particolare al dispositivo USB.

VISTA LATERALE MEMORIA USB

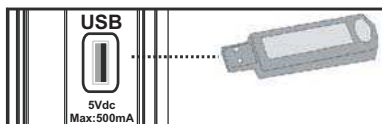

Collegamento Memoria USB

IMPORTANTE: In fase di collegamento o scollegamento di un dispositivo USB la TV dovrebbe essere spenta. Collegare il dispositivo USB all'ingresso USB della TV. È possibile collegare dispositivi USB alla TV servendosi dell'ingresso USB della TV.

Nota: È possibile che alcuni tipi di dischi rigidi non siano supportati.

Collegamento della TV LCD al PC

Per visualizzare l'immagine dello schermo del computer sulla TV LCD, è possibile collegare il computer alla TV. Spegnerne sia il computer che il monitor prima di stabilire qualsiasi collegamento. Usare il cavo del monitor D-sub a 15 pin per collegare il PC alla TV LCD. Una volta stabilita la connessione, passare alla fonte PC. Vedere la sezione "Selezione ingresso". Impostare la risoluzione che meglio si adatta alle proprie esigenze di visualizzazione. Le informazioni relative alla risoluzione possono essere trovate nelle sezioni dedicate all'appendice.

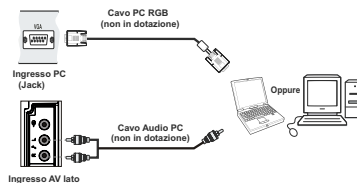

Nota: Se si collega un PC alla TV usando il collegamento HDMI, potrebbero verificarsi delle interferenze radio. Pertanto questo tipo di collegamento è sconsigliato. In alternativa, usare il collegamento VGA.

Uso dei connettori AV laterali

Sarà possibile collegare una gamma di strumentazione originale alla TV LCD servendosi dei connettori laterali della TV.

- Per collegare una videocamera, collegare la presa "INGRESSO VIDEO" (VIDEO IN) e le "PRESE AUDIO" (AUDIO SOCKETS). Non collegare la videocamera alla presa "INGRESSO VIDEO" (VIDEO IN) contemporaneamente perché questo può causare disturbi nell'immagine. Per scegliere la fonte relativa, vedere la sezione "Scelta ingresso" nelle parti che seguono.
- Quindi, passare alla sorgente AV Lato. Per ulteriori informazioni si consiglia di consultare la sezione Selezione Ingresso nelle seguenti sezioni.

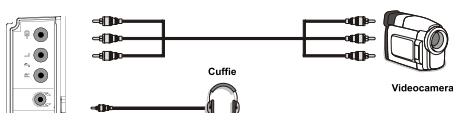

- Per sentire l'audio della TV dalle cuffie sarà opportuno collegare le cuffie alla TV servendosi della presa **CUFFIE** seguendo l'illustrazione qui sopra.

Collegamento di un lettore DVD tramite HDMI

Per maggiori informazioni, vedere il manuale d'uso del DVD. Spegnerne sia la TV che il dispositivo prima di effettuare qualsiasi connessione.

Nota: Non tutti i cavi mostrati nella figura sono in dotazione.

- Se il lettore DVD dispone di una presa **HDMI**, è possibile collegarlo tramite **HDMI** per una migliore qualità sia a livello video che a livello audio.

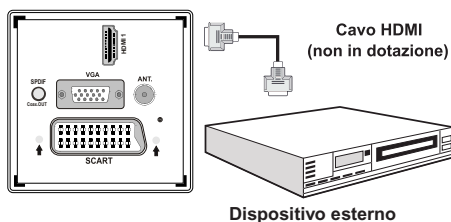

- Quando si stabilisce il collegamento al lettore DVD come illustrato sopra, passare alla fonte HDMI collegata. Consultare la sezione Selezione Ingresso per ulteriore informazioni sulle diverse sorgenti.

Collegamento di un lettore DVD

Se si desidera collegare un lettore DVD alla TV LCD, è possibile usare i connettori della TV. I lettori DVD possono avere diversi connettori. Per maggiori informazioni, vedere il manuale d'uso del DVD. Spegnerne sia la TV che il dispositivo prima di effettuare qualsiasi connessione.

Nota: I cavi mostrati nella figura non sono in dotazione.

- Se il lettore DVD ha una presa HDMI, è possibile collegarlo tramite HDMI. Quando ci si collega al lettore DVD come illustrato sotto, passare alla fonte HDMI. Vedere la sezione "Scelta ingresso".
- La maggior parte dei lettori DVD sono collegati tramite le PRESE COMPONENTE. Usare un cavo video componente per collegare l'ingresso video. Per attivare l'audio, usare un cavo audio componente come illustrato sotto. Una volta stabilita la connessione, passare alla fonte YPbPr. Vedere la sezione "Scelta ingresso".
- È anche possibile fare il collegamento attraverso l'ingresso SCART.
- **Nota:** Questi tre metodi di connessione svolgono la stessa funzione, ma permettono di ottenere livelli di qualità diversi. Non è necessario effettuare il collegamento usando tutti e tre i metodi.

Collegamento video

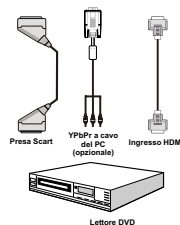

Telecomando

Inserimento delle batterie

- Togliere il coperchio della batteria situato sulla parte posteriore del ricevitore, tirando delicatamente all'indietro dalla parte indicata.
- Inserire due batterie **AAA/R3** o dello stesso tipo. Rispettare la corretta polarità (+/-) in fase di inserimento delle batterie e sostituire il coperchio delle batterie.

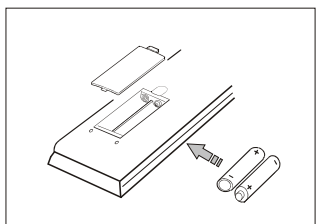

Nota: Togliere le batterie dal telecomando quando non vengono utilizzate a lungo. In caso contrario, il telecomando potrebbe essere danneggiato da eventuali fuoriuscite dalle batterie. La distanza di funzionamento è di circa 7 m.

Accensione/Spegnimento

Per accendere la TV

- Collegare il cavo di alimentazione alla presa da 220-240V CA 50 Hz. Quindi, si accende il LED di standby. (Il LED lampeggia durante On/Off standby).
- Per accendere la TV dalla modalità di standby è possibile:
- Premere il tasto "⏻" **P/CH+** / **P/CH-** o un tasto numerico sul telecomando; oppure.
- Premere il tasto **-P/CH** oppure **P/CH+** sulla TV. In questo modo la TV si accenderà.

Nota: Se si accende la TV tramite il tasto **P/CH+** o **P/CH-** sul telecomando o dalla TV verrà selezionato nuovamente il programma che si stava guardando l'ultima volta.

Con l'uno o l'altro metodo la TV si accenderà

Per spegnere la TV

- Premere il tasto "⏻" sul telecomando oppure premere il tasto "⏻" sulla TV, di modo che la TV stessa passi in modalità stand-by.
- **Per spegnere completamente la TV, scollegare il cavo di alimentazione dalla presa di rete.**

Nota: Quando la TV viene messa in modalità standby, il LED di standby potrebbe lampeggiare per indicare che alcune funzioni, come ad esempio la Ricerca Standby, lo Scaricamento Over Air o il Timer (Standby Search, Over Air Download or Timer) sono attive.

Scelta ingresso

Una volta collegati sistemi esterni alla TV, è possibile passare a diverse fonti di ingresso. Premere il tasto **SOURCE** del telecomando per cambiare le fonti direttamente.



Operazioni di base

Sarà possibile far funzionare la TV utilizzando sia il telecomando che i tasti sull'apparecchio.

Funzionamento con i tasti della TV

Impostazione volume

- Premere il tasto "◀" per abbassare il volume o il tasto "▶" per aumentarlo, in modo che la scala di livello del volume (slider) sia visualizzata sullo schermo.

Selezione programma

- Premere il tasto **"P/CH +"** per selezionare il programma successivo o il tasto **"P/CH -"** per selezionare il programma precedente.

Visualizzazione del Menu principale

- Premere insieme i tasti "▶" / "◀" per visualizzare il menu principale. Nel menu principale, selezionare il sottomenu utilizzando il tasto "AV" e impostare il sottomenu usando i tasti "◀" o "▶". Per imparare l'utilizzo dei menu, si rimanda alle sezioni sistema menu.

Modalità AV

- Premere il tasto **"AV"** sul pannello di controllo dell'apparecchio TV per commutare l'apparecchio TV alle modalità AV.

Funzionamento con telecomando

- Il telecomando della TV è progettato per controllare tutte le funzioni del modello scelto. Le funzioni saranno descritte seguendo il sistema menu dell'apparecchio TV.

Impostazione volume

- Premere il tasto “▲+” per aumentare il volume. Premere il tasto “-▲” per diminuire il volume. Una scala di livello del volume (slider) sarà visualizzata sullo schermo.

Selezione del programma (Programma precedente o successivo)

- Premere il tasto “P/CH-” per selezionare il programma precedente.
- Premere il tasto “P/CH+” per selezionare il programma successivo.

Selezione del programma (accesso diretto):

- Premere i tasti numerici sul telecomando per selezionare i programmi da 0 a 9. La TV passerà al programma selezionato. Per selezionare i programmi in successione, premere consecutivamente i tasti numerici. Quando è scaduto il tempo per la pressione del secondo tasto numerico sarà visualizzato solo il programma con la prima cifra. Premere direttamente il numero del programma per riselectare i programmi a cifra singola.

Guida programmazione elettronica (Electronic Programme Guide - EPG)

Sarà possibile visualizzare la Guida ai Programmi Elettronica (EPG) per visualizzare informazioni sui programmi disponibili. Per visualizzare il menu EPG premere il tasto **EPG** sul telecomando.

- Premere i tasti “▼/▲” per spostarsi fra i canali.
- Premere i tasti “◀/▶” per navigare nell'elenco programmi.
- Il menu EPG visualizza le informazioni disponibili su tutti i canali.
- Notare che le informazioni sull'evento vengono aggiornate automaticamente. Se non vi sono dati informativi sull'evento disponibili, EPG verrà visualizzato con degli spazi bianchi.



▼/▲/▶ : Naviga

OK (Opzioni): Visualizza le opzioni dei programmi compresa l'opzione “Seleziona canale”.

Tasto blu (Filtro): Visualizza le opzioni di filtraggio.

INFO (Dettagli evento): visualizza i programmi in modo dettagliato.

Tasto verde: Verrà elencata la programmazione dei programmi

Tasto giallo: Visualizza i dati EPG conformemente alla programmazione della timeline.



▼/▲/▶ : Naviga

Tasto rosso (fascia oraria precedente): visualizza i programmi della fascia oraria precedente.

Tasto verde (fascia oraria successiva): visualizza i programmi della fascia oraria successiva.

Tasto Giallo (giorno precedente) visualizza i programmi del giorno precedente.

Tasto BLU (Giorno successivo): visualizza i programmi del giorno successivo.

Tasto blu (Filtro): Visualizza le opzioni di filtraggio.

Tasti numerici (salta): passa direttamente al canale preferito con i tasti numerici.

OK (Opzioni): Visualizza le opzioni dei programmi compresa l'opzione “Seleziona canale”.

INFO (Dettagli): visualizza i programmi in modo dettagliato.

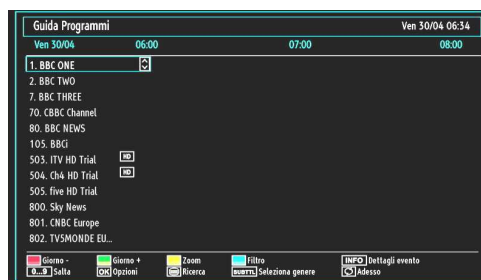

Tasto rosso (giorno precedente) visualizza i programmi del giorno precedente.

Tasto verde (Giorno successivo): visualizza i programmi del giorno successivo.

Tasto giallo (Zoom): Espande le informazioni sul programma.

Tasto blu (Filtro): Visualizza le opzioni di filtraggio.

Tasti numerici (salta): passa direttamente al canale preferito con i tasti numerici.

INFO (Dettagli): visualizza i programmi in modo dettagliato.

OK (Opzioni): Visualizza le opzioni dei programmi compresa l'opzione "Seleziona canale".

☰ (Ricerca): Visualizza il menu "Guida ricerca".

SUBTTL: Premere il tasto **SUBTITLE** per visualizza il menu "Seleziona Genere". Usando questa funzione, è possibile eseguire una ricerca nel database della guida programmi conformemente al genere. Si effettuerà una ricerca delle informazioni disponibili nella guida programmi, e saranno elencati i risultati conformi ai criteri immessi.

⦿ (Adesso): Visualizza il programma attuale.

Televideo digitale (** solo per il Regno Unito)

• Premere il tasto **☰** (TELEVIDEO).

Compaiono le informazioni del televideo digitale.

Usare i tasti colorati i tasti colorati, i tasti cursore e il tasto OK.

Il metodo di funzionamento può variare a seconda del contenuto del televideo digitale.

Seguire le istruzioni sullo schermo del televideo digitale.

Premendo il tasto **☰** la TV torna alla trasmissione televisiva.

Con la trasmissione digitale terrestre (DVB-T), oltre alla trasmissione del televideo digitale contemporaneamente alla trasmissione normale, ci sono anche canali con solo trasmissione di televideo digitale.

Il formato immagine (Picture Shape), durante la visione di un canale dotato esclusivamente di trasmissione di televideo digitale, ?lo stesso dell'immagine vista precedentemente.

Quando si preme nuovamente il tasto **☰**, viene visualizzata la schermata del televideo digitale.

Televideo analogico

L'uso del televideo e delle sue funzioni è identico a quello del sistema di testo analogico. Vedere le spiegazioni in "TELEVIDEO" (Teletext).

"Prima installazione"

IMPORTANTE: Verificare che l'antenna o il cavo siano collegati e che non venga inserito un modulo CI prima di accendere per la prima volta la TV.

• Quando la TV viene utilizzata per la prima volta verrete guidati nel corso del processo di impostazione. Viene come prima cosa visualizzata la schermata di selezione della lingua:



• Utilizzare i tasti "▼" o "▲" per selezionare la propria lingua, quindi premere il tasto OK per selezionare la lingua desiderata e continuare.

• Dopo aver selezionato la lingua viene visualizzata la schermata "Benvenuto!", e vi verrà richiesto di procedere all'impostazione delle opzioni "Paese, Lingua Televideo e Ricerca Criptata"



• Premendo il tasto "◀" o "▶" selezionare il Paese che si desidera impostare e premere il tasto "▼" per evidenziare l'opzione **Lingua Televideo**. Usare il tasto "◀" o "▶" per selezionare la "**Lingua televideo**" desiderata.

• Premere il tasto "▼" dopo aver impostato l'opzione Lingua Televideo. "Ricerca Criptata" verrà evidenziata. Sarà possibile impostare "Ricerca Criptata" su "SI" nel caso in cui si desideri scansionare stazioni codificate. Quindi, selezionare la Lingua del Televideo desiderata.

• Premere il tasto OK sul telecomando per continuare e il seguente messaggio verrà visualizzato sulla schermata.

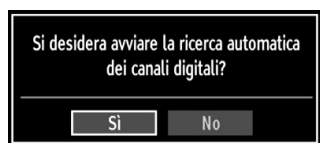

Per selezionare l'opzione "Si" o "No", evidenziare l'opzione usando i tasti "◀" o "▶" e premere il tasto OK.

Verrà quindi visualizzato il seguente OSD sullo schermo, e la televisione digitale eseguirà la ricerca di trasmissioni TV in formato digitale terrestre.

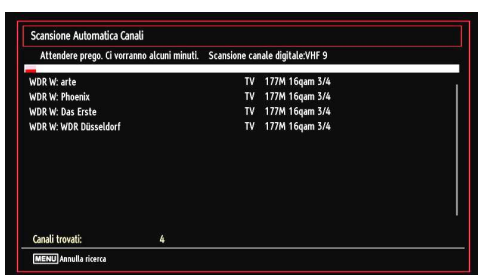

• Nota: È possibile premere il tasto **MENU** per annullare.

Al termine della ricerca, verrà visualizzata la schermata del menu **Scegli regione** (se sono state rilevate più varianti regionali). Selezionare il paese e la regione quindi premere **OK** per continuare.



• Dopo che tutte le stazioni disponibili sono state salvate sullo schermo verrà visualizzato un Elenco dei Canali. Per ordinare i canali, conformemente a LCN, selezionare "Si", quindi premere "OK".

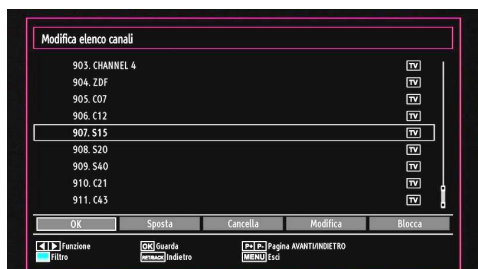

• Premere il tasto OK per uscire dall'elenco dei canali e guardare la TV.

Installazione

Premere il tasto **MENU** e selezionare Installazione servendosi del tasto "◀" o "▶". Premere il tasto OK e verrà visualizzata la seguente schermata menu.

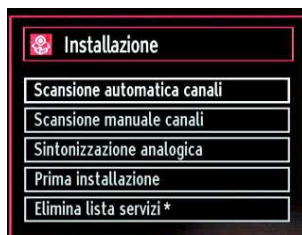

Selezionare "Ricerca canali automatica" utilizzando il tasto "▼"/"▲" e premendo quindi il tasto OK. Verranno visualizzate le opzioni "Ricerca canali automatica". Selezionare un'opzione utilizzando i pulsanti "▼"/"▲" o OK.

Utilizzo del menu Ricerca canali automatica

Antenna digitale: Ricerca e salva le stazioni antenna DVB.

Analogico: ricerca e salva le stazioni analogiche.

Completa: ricerca e salva sia le stazioni analogiche che quelle antenna DVB.

• Nel momento in cui si seleziona il tipo di ricerca automatica e si preme il tasto OK, sullo schermo verrà visualizzata una schermata di conferma. Per avviare il processo di installazione selezionare "Si", per annullare selezionare "No". "◀" o "▶" e il tasto OK.

• Dopo che è stato impostato e confermato il tipo di ricerca dei canali automatica, il processo di installazione verrà avviato e la barra di avanzamento andrà avanti. Premere il tasto "MENU" per annullare il processo. In questo caso i canali individuati non verranno salvati.

Sintonizzazione manuale

SUGGERIMENTO: Questa funzione può essere usata per l'inserimento manuale di trasmissioni.

• Selezionare **Ricerca Manuale Dei Programmi** (Manual Channel Scan) dal menu di Installazione utilizzando "▼"/"▲" e i tasti OK. Verrà visualizzata la schermata delle opzioni di ricerca manuale.

• Selezionare il "Tipo di Ricerca" utilizzando il tasto "◀" o "▶". Le opzioni di ricerca manuale cambieranno di conseguenza. Usare il tasto "▼"/"▲" per evidenziare un'opzione e premere il tasto "◀" o "▶" per impostare un'opzione. È possibile premere il tasto **MENU** per annullare.

Ricerca manuale



Nella ricerca manuale dei programmi, il numero del multiplex è immesso manualmente e solo quel multiplex viene cercato per il canale. Dopo aver impostato il tipo di ricerca su Digitale, è possibile inserire il numero del canale multiplex o di frequenza utilizzando i tasti numerici e premendo il tasto OK per avviare la ricerca.

Ricerca Manuale Analogica



Dopo aver impostato il tipo di ricerca su come analogica, è possibile usare il tasto "▼"/"▲" per evidenziare un'opzione e premere il tasto "◀" o "▶" per impostare un'opzione.

Inserire il numero del canale multiplex o la frequenza usando i tasti numerici. Quindi, è possibile premere il tasto OK per avviare la ricerca. Dopo aver individuato il canale, altri eventuali canali non presenti nell'elenco verranno salvati.

Sintonizzazione Fine analogica

- Selezionare "Sintonia Fine Analogica" dal menu di Installazione utilizzando "▼" o "▲" e i tasti OK. Verrà visualizzata la schermata di sintonia fine analogica. La funzione di Sintonia Fine Analogica non sarà disponibile nel caso in cui non vi siano canali analogici, canali digitali e sorgenti esterne salvate.
- Premere il tasto OK per continuare. Utilizzare "◀" o "▶" per impostare "Sintonia fine". Alla fine, premere nuovamente il tasto OK

Cancella elenco servizi (*)

(*) Questa impostazione è visibile solo quando l'opzione "Paese" è impostata su "Danimarca, Svezia, Norvegia o Finlandia".

L'uso di questa impostazione elimina i canali memorizzati. Premere il tasto "▼" o "▲" per selezionare "Cancella elenco servizi", quindi premere OK. Sullo schermo si visualizzerà il seguente OSD.

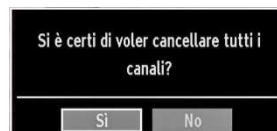

Premere OK per annullare Selezionare Yes premendo il tasto "◀" o "▶" e OK per eliminare tutti i canali.

Gestione delle Stazioni: Lista dei canali

La TV ordina tutte le stazioni salvate nell'Elenco dei Canali. È possibile modificare questo elenco dei canali, impostare i canali preferiti o le stazioni attive da elencare servendosi delle opzioni Elenco Canali.

- Premere il tasto **MENU** per visualizzare il menu principale. Selezionare l'opzione Elenco Canali usando il tasto "◀" o "▶". Premere OK per visualizzare i contenuti del menu.



Selezionare "Modifica Elenco Canali" per gestire tutti i canali salvati. Utilizzare i tasti "◀" o "▶" e OK per selezionare "Modifica Elenco Canali".

Utilizzo dell'Elenco Canali

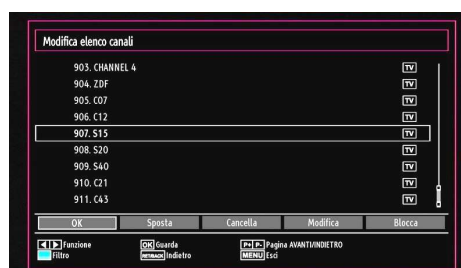

- Premere il tasto "▼" o "▲" per selezionare il canale da elaborare. Premere il tasto "◀" o "▶" per selezionare una funzione del menu "Elenco Canali".

- Utilizzare i tasti **P/CH+** / **P/CH-** per spostarsi in su o in giù di una pagina.
- Per il tasto **BLU** per visualizzare le opzioni di filtraggio.
- Premere il tasto **MENU** per uscire.

Spostamento di un Canale

- Come prima cosa selezionare il canale desiderato. Selezionare l'opzione Sposta nell'elenco canali, quindi premere il tasto OK.
- Verrà visualizzata la schermata Modifica Numero. Immettere il numero di canale desiderato utilizzando i tasti numerici sul telecomando. Se su quel numero c'è un canale precedentemente salvato, verrà visualizzata una schermata di avvertimento. Selezionare "SI" se si desidera spostare il canale e premere OK.
- Premere il tasto OK per eseguire l'opzione. Il canale selezionato viene spostato.

Eliminazione di un canale

È possibile premere il pulsante **VERDE** per selezionare/deselezionare tutti i canali; il pulsante **GIALLO** per selezionare/deselezionare un canale.

- Selezionare il canale che si desidera eliminare e selezionare l'opzione "**Elimina**". Premere il tasto OK per continuare.
- Verrà visualizzata una schermata di avvertimento. Selezionare "SI" per eliminare, "**No**" per annullare. Premere il tasto OK per continuare.

Rinomina di un Canale

- Selezionare il canale che si desidera rinominare e selezionare l'opzione "**Modifica Nome**". Premere il tasto OK per continuare.
- Premendo il tasto "◀" o "▶" ci si sposta al carattere precedente/successivo. Premendo il tasto "▼" o "▲" si alterna il carattere corrente cioè 'b' diventa 'a' con "▼" e 'c' con "▲". La pressione dei tasti numerici '0...9' sostituisce uno alla volta il carattere evidenziato con quelli stampati al di sopra del tasto.
- Alla fine, premere OK per salvare. Premere **MENU** per annullare.

Blocco di un canale

È possibile premere il pulsante **VERDE** per selezionare/deselezionare tutti i canali; il pulsante **GIALLO** per selezionare/deselezionare un singolo canale.

- Selezionare il canale che si desidera bloccare e selezionare l'opzione "Blocca". Premere il tasto OK per continuare.
- Verrà chiesto di digitare il codice PIN del Controllo Genitori. Il codice PIN predefinito è stato impostato su 0000. Inserire il codice PIN.

Nota: Se l'opzione Paese è impostata su Francia, è possibile usare il codice predefinito 4725.



- Premere il tasto **OK** quando il canale selezionato viene evidenziato per bloccare/sbloccare il canale. Vicino al canale selezionato verrà visualizzato il simbolo di blocco.

Gestione delle Stazioni: Preferiti

Sarà possibile creare un elenco dei programmi preferiti.

- Premere il tasto **MENU** per visualizzare il menu principale. Selezionare l'opzione Elenco Canali usando il tasto "◀" o "▶". Premere OK per visualizzare i contenuti del menu.
- Selezionare "**Preferiti**" per gestire l'elenco dei canali preferiti. Utilizzare i tasti "▼"/"▲" e OK per selezionare "Preferiti".
- Sarà possibile impostare vari canali come preferiti in modo che si navighi tra loro.



- Selezionare un canale utilizzando i tasti "▼" o "▲". Premere il tasto OK per aggiungere il canale selezionato all'elenco dei preferiti. Premere nuovamente il tasto OK per rimuovere.

Funzioni tasti

- **OK**: aggiunge/elimina una stazione.
- **GIALLO**: seleziona/deseleziona su un canale.
- **VERDE**: seleziona/deseleziona tutti i canali.
- **BLU**: Visualizza le opzioni di filtraggio.

Gestione delle Stazioni: Ordinazione dell'Elenco dei Canali

È possibile selezionare le trasmissioni da elencare nell'elenco dei canali. Per visualizzare tipi specifici di trasmissione, sarà necessario usare l'impostazione **Elenco Canali Attivi**.

Selezionare l'Elenco Canali Attivi dal menu Elenco Canali utilizzando il tasto "◀" o "▶". Premere il tasto OK per continuare.



È possibile selezionare un'opzione di tipo trasmissione dall'elenco utilizzando "▼"/"▲" e i tasti OK.

Informazioni a schermo

È possibile premere il tasto **INFO** per visualizzare le informazioni a schermo. I dettagli della stazione e del programma attuale verranno visualizzate sul banner con le informazioni.



Il banner con le informazioni d'informazioni sul canale selezionato e sui programmi nello stesso. Viene visualizzato il nome del canale, insieme con il numero del canale nell'elenco.

Suggerimento: Non tutti i canali trasmettono i dati del programma. Se il nome e l'ora del programma non sono disponibili, allora le informazioni verranno visualizzate con degli spazi bianchi.

Se il canale selezionato è bloccato bisogna inserire il codice corretto a quattro cifre per visualizzare il canale (il codice predefinito è 0000). Sullo schermo verrà visualizzato "Inserire PIN".

Nota: Se l'opzione Paese è impostata su Francia, è possibile usare il codice predefinito 4725.

Riproduzione di file multimediali servendosi del browser multimediale

Se la penna USB non è riconosciuta dopo l'accensione/lo spegnimento o la prima installazione, scollegarla per prima cosa e spegnere/accendere l'apparecchio TV. Quindi, collegare nuovamente il tasto USB.

Per visualizzare la finestra "Browser multimediale", premere il tasto **MENU** del telecomando e selezionare "Browser multimediale" premendo il tasto "◀" o "▶". Premere il tasto OK per continuare. Verrà visualizzato il menu delle opzioni Browser Multimediale.

Inoltre, quando viene collegato un dispositivo USB appare la seguente schermata in modo automatico:



Dalla penna di memoria USB collegata è possibile riprodurre file musicali, immagini e video. Utilizzare il tasto "◀" o "▶" per selezionare Video, Foto, Musica o Impostazioni.

Visualizzazione di video tramite USB

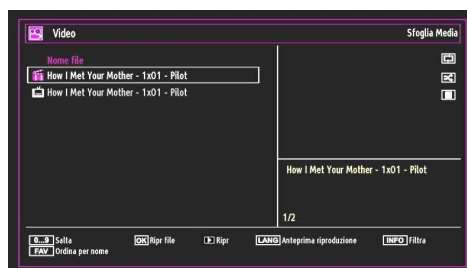

Quando si seleziona Video dalle opzioni principali, i file video principali verranno filtrati ed elencati sullo schermo. È possibile utilizzare il tasto "▼" o "▲" per selezionare un file video e premere il tasto OK per riprodurre un video. Selezionando un file sottotitolo e premendo il tasto OK è possibile selezionare o de-selezionare quel determinato file di sottotitoli. In fase di riproduzione di un file video verrà visualizzato il seguente menu:

Salta (tasti numerici): la salta al file che inizia con la lettera inserita tramite i tasti numerici sul telecomando.

Riproduci (Tasto OK): Riproduce il file selezionato.

Play (▶tasto): riproduce tutti i file multimediali cominciando da quello selezionato.

Lang (Anteprima di riproduzione): visualizza il file selezionato in una piccola finestra di anteprima.

INFO: Modifica le opzioni di filtro.

FAV: Ordina i file per nome.



Play (▶tasto): avvia la riproduzione video.

Stop (■ tasto): interrompe la riproduzione video..

Pausa (⏸tasto): mette in pausa la riproduzione video.

Riavvolgimento (◀◀ tasto): torna indietro..

Avanzamento (▶▶ tasto): va in avanti.

Sottotitolo/Audio (Lingua): Imposta i sottotitoli/ audio.

Salta (Tasto VERDE): Passa al canale preferito.

Giallo: Apre il menu di correzione dei sottotitoli

Ret/Indietro: Torna al capitolo precedente



Premere **OK** per confermare.

Premere “**☰**” per cancellare

Premere il tasto “**⊙**” per tornare al menu precedente.

Visualizzazione di foto tramite USB

Quando si seleziona Foto dalle opzioni principali, i file immagine disponibili verranno filtrati ed elencati sullo schermo.



Jump (Tasti Numerici): passa al file selezionato usando i tasti numerici.

OK: visualizza l'immagine selezionata a schermo intero.

Presentazione (▶tasto) : Avvia la presentazione utilizzando tutte le immagini

Tasto VERDE: Visualizza le immagini in miniature.

Tasto ROSSO: Ordina i file per data.

Tasto GIALLO: Modifica lo stile di visualizzazione

Tasto BLU: Modifica il tipo di supporto multimediale.

Opzioni Presentazione

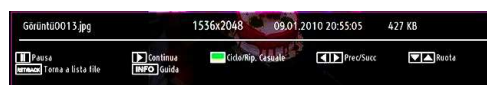

Pausa (⏸ tasto): sospende la presentazione diapositive.

Continua (▶ tasto): Continua la presentazione diapositive

Loop/Shuffle (tasto VERDE): Premere una volta per disattivare il Loop. Premere nuovamente per disattivare sia Loop che Shuffle. Premere ancora una volta per attivare solo Shuffle. Premere nuovamente per attivarli tutti. È possibile seguire le funzioni disattivate con il cambiamento delle icone.

Precedente / Successivo (tasti sinistra/destra): passa al file precedente o successivo nella presentazione.

Ruota (Tasti Su/Giù): ruota l'immagine usando i tasti su/giù.

RETURN : torna all'elenco file

INFO: Visualizza la schermata di aiuto.

Riproduzione di musica tramite USB

Quando si seleziona Musica dalle opzioni principali, i file audio disponibili verranno filtrati ed elencati sullo schermo.



0..9 (Tasti numerici): La TV salta al file che inizia con la lettera inserita tramite i tasti numerici sul telecomando.

Play (▶ tasto): avvia la riproduzione video.

Stop (■ **tasto**): Interrompe la riproduzione

Pausa (⏸ **tasto**): mette in pausa la riproduzione selezionata.

Loop/Shuffle (**tasto BLU**): Premere una volta per disattivare il Loop. Premere nuovamente per disattivare sia Loop che Shuffle. Premere ancora una volta per attivare solo Shuffle. Premere nuovamente per attivarli tutti. È possibile seguire le funzioni disattivate con il cambiamento delle icone.

INFO: Modifica le opzioni di filtro.

FAV: Ordina i file per Titolo, Artista o Album.

Nota: Nel caso in cui lo stile di visualizzazione sia impostato su Cartella nelle impostazioni del Browser Media, la cartella Musica sarà visualizzata ordinata e non sarà necessario ordinare nuovamente i file premendo il tasto FAV.

Riproduci (**Tasto OK**): Riproduce il file selezionato.

Precedente / Successivo (**tasti sinistra/destra**): passa alla riproduzione del file precedente o successivo.

Impostazioni del browser media



Mediante la finestra di dialogo Impostazioni, è possibile impostare le preferenze di Browser media. Premere il tasto “▼” o “▲” per evidenziare una voce e usare “◀” o “▶” per impostare.

Stile di visualizzazione: imposta la modalità di navigazione predefinita.

Intervallo diapositiva: Imposta la durata dell'intervallo della diapositiva.

Visualizza sottotitolo: Imposta la preferenza di attivazione dei sottotitoli.

Lingua sottotitoli: imposta la lingua supportata dei sottotitoli.

Posizione sottotitoli: Imposta la posizione dei sottotitoli, su o giù.

Dimensioni caratteri sottotitoli: Imposta le dimensioni dei caratteri dei sottotitoli (massimo 54 punti).

Modifica delle dimensioni dell'immagine: Formati immagine

- È possibile modificare il formato (dimensioni immagine) della TV per visualizzare l'immagine in diverse modalità zoom.
- Premere ripetutamente il tasto “**SCREEN**” per modificare le dimensioni dell'immagine. Le modalità zoom disponibili sono elencate sotto.

Auto

Quando viene selezionato AUTO, il rapporto d'aspetto dello schermo viene regolato conformemente alle informazioni fornite dalla sorgente selezionata (ove disponibile).

Il formato visualizzato nella modalità AUTO è completamente indipendente dalle informazioni WSS che potrebbero essere incluse nel segnale di trasmissione o nel segnale ricevuto da un dispositivo esterno.

Nota: La modalità Auto sarà disponibile unicamente nelle sorgenti HDMI, YPbPr e DTV.

16:9

Questo estende in modo uniforme i lati sinistro e destro di una immagine normale (rapporto di aspetto 4:3) fino a riempire completamente lo schermo TV.



- Per le immagini con rapporto 16:9 che sono state ridimensionate in un'immagine normale (rapporto 4:3), usare la modalità 16:9 per ripristinare l'immagine nella sua forma originale.

Sottotitoli

Questo zooma la larghezza dell'immagine (rapporto di aspetto 16:9) con i sottotitoli allo schermo pieno.

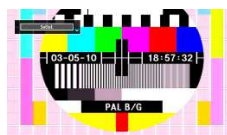

Nota: È possibile passare alla schermata precedente o successiva premendo i tasti “▼”/“▲” quando viene selezionato il tipo di zoom fra 14:9 Zoom, Cinema o Sottotitoli.

14:9

Questo esegue lo zoom della larghezza dell'immagine (rapporto 14:9) fino ai limiti superiore e inferiore dello schermo.

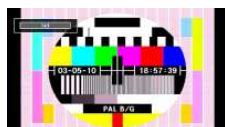

Zoom 14:9



Questa modalità consente di eseguire lo zoom della larghezza dell'immagine su 14:9.

4:3

Usare per visualizzare una immagine normale (rapporto 4:3) come se fosse la sua dimensione originaria.



Panoramico

Questo allarga i lati sinistro e destro di un'immagine normale (rapporto 4:3) fino a riempire lo schermo, senza fare apparire l'immagine innaturale.



La parte superiore e inferiore dell'immagine sono leggermente tagliate.

Cinema

Questo consente di eseguire lo zoom della larghezza dell'immagine (rapporto di aspetto 16:9) a schermo intero.

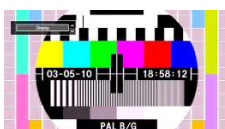

Configurazione delle Impostazioni Immagine

È possibile usare nel dettaglio impostazioni dell'immagine diverse.

Premere il tasto **MENU** e selezionare l'icona Immagine servendosi del tasto "◀" o "▶". Premere il tasto OK per visualizzare il menu "Impostazioni Immagine".



Utilizzo delle opzioni del menu Impostazioni Immagine

- Premere il tasto "▼" o "▲" per evidenziare una voce del menu.
- Premere il tasto "◀" o "▶" per impostare una voce.
- Premere il tasto **MENU** per uscire.

Opzioni del menu Impostazioni Immagine

Modalità: Per le proprie esigenze di visualizzazione, si può impostare la relativa opzione di "Modalità" (Mode). Immagine può essere impostata su una di queste opzioni: Cinema, Gioco, Dinamico e Naturale (Cinema, Game, Dynamic and Natural)

Contrasto: imposta i valori di luminosità e buio dello schermo.

Luminosità: imposta il valore di luminosità per lo schermo.

Nitidezza: imposta il valore di nitidezza per gli oggetti visualizzati sullo schermo.

Colore: Imposta il valore del colore, regolazione dei colori.

Modalità di risparmio energetico: Premere il tasto "▼" o "▲" per selezionare Modalità Eco. Premere il tasto "◀" o "▶" per impostare la Modalità di Risparmio Energetico su Eco, Picture Off e Disattivato. Per ulteriori informazioni sulla modalità Eco, consultare la sezione "Informazioni per la tutela dell'ambiente" del presente manuale.

Retroilluminazione : Questa impostazione controlla il livello di retroilluminazione e può essere impostata su Massima, Minima, Media e Auto.

Riduzione del rumore: In caso di segnale di trasmissione debole e immagine disturbata, usare l'impostazione "Riduzione del rumore" per ridurre l'inconveniente. La modalità Riduzione del Rumore può essere impostata su una di queste opzioni: "Bassa, Media, Alta o Off".

Advanced Settings

- **Temp. Colore**: imposta la tonalità del colore desiderata. L'impostazione dell'opzione "Freddo" conferisce ai bianchi una leggera accentazione blu. Per colori normali, selezionare l'opzione "Normale". L'impostazione dell'opzione Caldo dà ai bianchi una leggera accentazione rossa.
 - **Zoom Immagine**: imposta le dimensioni dell'immagine su Auto, 16:9, Sottotitoli, 14:9, 14:9 Zoom, 4:3, Panoramico o Cinema
 - **HDMI True Black (opzionale)**: Quando si guarda da una sorgente HDMI, la funzione sarà visibile nel menu Impostazioni Immagine. Sarà possibile usare questa funzione per migliorare l'oscurità dell'immagine. Sarà possibile impostare questa funzione su "On" per attivare la modalità HDMI True Black.
 - **Modalità filmato (opzionale)**: I film sono registrati in un numero diverso di fotogrammi per secondo rispetto ai normali programmi televisivi. Premere il tasto "▼" o "▲" per selezionare "Modalità Film". Premere i tasti "◀" o "▶" per impostare questa funzione su Auto o Off. Attivare questa funzione su Auto quando si guardano i film per vedere chiaramente le scene di movimento veloci.
 - **Cambio Colore**: regola la tonalità del colore desiderata.
- Reset**: ripristina le impostazioni immagine ai livelli predefiniti di fabbrica.

Mentre ci si trova in modalità VGA (PC), alcune opzioni del menu Immagine non saranno disponibili. Invece, le impostazioni della modalità VGA saranno aggiunte alle Impostazioni Immagine mentre ci si trova in modalità PC.

"Impostazioni Immagine PC"

Per impostare le voci del menu Immagine PC, procedere come segue:

Premere il tasto "◀" o "▶" per selezionare l'icona Immagine. Il menu immagine compare sullo schermo.

Le impostazioni Contrasto, Luminosità, Colore, Temperatura Colore e Zoom immagine in questo menu sono le stesse delle regolazioni definite nel menu Immagine TV in Sistema menu principale.

Le impostazioni Audio, Impostazioni e Sorgente sono identiche alle impostazioni descritte al sistema menu principale.

Posizione PC: selezionare questa opzione per visualizzare le opzioni del menu posizione PC.



Posizione automatica: ottimizza il display in modo automatico. Premere OK per ottimizzare.

"Posizione H" (Posizione orizzontale): Questo comando sposta l'immagine orizzontalmente sul lato destro o sinistro dello schermo.

"Posizione V" (Posizione verticale): Questa voce sposta l'immagine verticalmente verso la parte superiore o inferiore dello schermo.

Dot clock: Le regolazioni Dot Clock correggono l'interfaccia che compare come una banda verticale in presentazioni a punti continui, come fogli di lavoro o paragrafi o testi in caratteri più piccoli.

Fase (Phase): A seconda della risoluzione e della frequenza di ricerca che si inserisce nell'apparecchio TV, è possibile vedere sullo schermo un'immagine offuscata o disturbata. In tal caso, è possibile utilizzare questa voce per avere un'immagine chiara, provando e rettificando

Configurazione delle Impostazioni Audio

Le impostazioni audio possono essere configurate a seconda delle proprie preferenze personali.

Premere il tasto **MENU** e selezionare l'icona Audio servendosi del tasto “◀” o “▶”. Premere il tasto OK per visualizzare il menu “Impostazioni Audio”.



Utilizzo delle opzioni del menu Impostazioni Audio

- Premere il tasto “▼” o “▲” per evidenziare una voce del menu.
- Premere il tasto “◀” o “▶” per impostare una voce.
- Premere il tasto **MENU** per uscire.

Opzioni del menu Impostazioni Immagine

Volume: Regola il livello del volume.

“Equalizer” (Equalizzatore): Premere il tasto OK per visualizzare un sottomenu equalizzatore



Nel menu equalizzatore, le modalità possono essere “Musica”, “Film”, “Voce”, “Normale”, “Classica” e “Utente”. Premere il tasto **MENU** per ritornare al menu precedente.

Nota: Le impostazioni del menu equalizzatore possono essere cambiate manualmente solo quando la “Modalità Equalizzatore” è impostata su “Utente”.

Bilanciamento: Questa impostazione si usa per enfatizzare il bilanciamento dell’altoparlante sinistro o destro.

Cuffia: imposta il volume della cuffia.

Modalità audio : è possibile selezionare la modalità MONO, STEREO, DUAL-I o DUAL-II, solo se il canale selezionato è predisposto per quella modalità.

AVL: la funzione Limitazione automatica volume (Automatic Volume Limiting - AVL) regola il suono per ottenere il livello di produzione fissa tra i programmi (per esempio gli spot pubblicitari tendono ad avere un audio più alto dei programmi).

Basso dinamico: Basso dinamico è usato per aumentare l’effetto bassi dell’apparecchio TV.

Uscita digitale: imposta il tipo di audio in uscita.

Configurazione delle impostazioni della TV

È possibile configurare le impostazioni in modo dettagliato a seconda delle proprie preferenze personali.

Premere il tasto **MENU** e selezionare l'icona Impostazioni servendosi del tasto “◀” o “▶” Premere il tasto OK per visualizzare il menu Impostazioni.



Utilizzo delle opzioni del menu Impostazioni

- Premere il tasto “▼” o “▲” per evidenziare una voce del menu.
- Premere il tasto **OK** per selezionare una voce.
- Premere il tasto **MENU** per uscire.

Impostazione delle Voci del Menu

Accesso condizionato: controlla i moduli di accesso condizionato se disponibili.

Lingua: configura le impostazioni della lingua.

Genitori: configura le impostazioni parentali.

Timer: imposta i timer per i programmi selezionati.

Data/Ora: imposta la data e l'ora.

Sorgenti: attiva o disattiva le opzioni sorgente selezionate.

Altre impostazioni: visualizza altre opzioni di impostazione della TV

Utilizzo di un Modulo di Accesso Condizionato

IMPORTANTE: *inserire o rimuovere il modulo CI solo quando la TV è SPENTA..*

- Per guardare alcuni canali digitali, può essere necessario un modulo di accesso condizionato (CAM). Questo modulo deve essere inserito nell'alloggiamento CI della propria TV.
- Richiedere il Modulo di accesso condizionato (CAM) e la scheda di visualizzazione abbonandosi a una società di canali a pagamento, quindi inserire questi nella TV procedendo come segue.
- Inserire la CAM e la scheda dell'apertura situata nella copertura terminale sul lato posteriore della TV.
- La CAM deve essere inserita correttamente, non è possibile inserirla al contrario. La CAM o il terminale della TV possono subire danni se la CAM è inserita a forza.
- Collegare la TV all'alimentazione di rete, accendere ed attendere qualche secondo fino a che la scheda si attiva.
- Quando non viene inserito alcun modulo sulla schermata viene visualizzato il messaggio "Nessun modulo Interfaccia comune rilevato".
- Per dettagli sull'impostazione, consultare il manuale d'uso del modulo

Visualizzazione del Menu di Accesso Condizionato (*)

(*) Queste impostazioni del menu potrebbero variare a seconda del fornitore di servizio.

Premere il tasto **MENU** e selezionare l'icona servendosi del tasto "◀" o "▶" Premere il tasto OK per visualizzare il menu Impostazioni. Utilizzare il tasto "▼" o "▲" per evidenziare "Accesso Condizionato" e premere OK per visualizzare le voci del menu

Configurazione delle Preferenze della Lingua

È possibile utilizzare le impostazioni della lingua della TV utilizzando questo menu.

Premere il tasto **MENU** e selezionare l'icona Impostazioni servendosi del tasto "◀" o "▶" Premere il tasto OK per visualizzare il menu Impostazioni. Utilizzare il tasto "▼" o "▲" per evidenziare "Lingua", quindi premere OK per continuare.

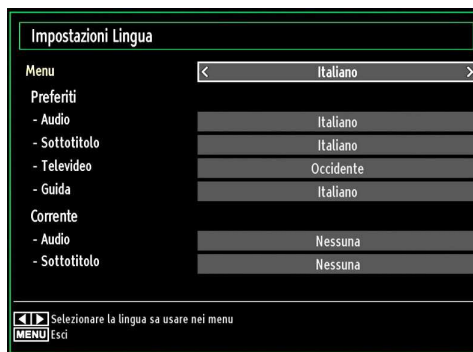

Premere il tasto "◀" o "▶" per impostare una voce. Le impostazioni vengono salvate in modo automatico.

Menu: visualizza la lingua di sistema.

Preferita

Se disponibili, saranno usare queste impostazioni. Altrimenti saranno usate le impostazioni correnti.

- **Audio:** imposta la lingua audio preferita.
- **Sottotitoli:** imposta la lingua dei sottotitoli. La lingua scelta si vedrà nei sottotitoli.
- **Televideo:** imposta la lingua del televideo.
- **Guida:** imposta la lingua della Guida preferita.

Corrente (*)

(*) Queste impostazioni possono essere modificate solo se supportate dall'emittente. In caso contrario non sarà possibile intervenire sulle impostazioni.

Audio: modifica la lingua audio per il canale attuale.

Sottotitoli: Imposta la lingua dei sottotitoli per il canale attuale.

Nota: Se l'opzione "Paese" è impostata su "Danimarca, Svezia, Norvegia o Finlandia", il menu "Impostazioni lingua" funzionerà come descritto di seguito:

Impostazione lingua

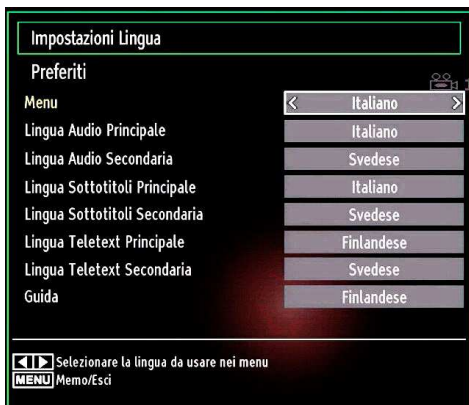

Nel menu configurazione, evidenziare la voce Impostazione lingua premendo il tasto “▼” o “▲”. Premere OK per visualizzare a schermo il sottomenu Impostazione lingua:

Usare i tasti “▼” o “▲” per evidenziare la voce menu che si desidera regolare, quindi premere “◀” o “▶” per procedere all'impostazione

Note:

- “Lingua sistema” determina la lingua del menu sullo schermo
- Il menu Lingua audio si usa per selezionare la base sonora di un canale.
- Le impostazioni primarie sono la priorità quando in una trasmissione sono disponibili scelte multiple. Le impostazioni secondarie sono le alternative quando le prime opzioni non sono disponibili.

Controllo genitori

Per proibire la vista di alcuni problemi, i canali e i menu possono essere bloccati servendosi del sistema di controllo genitori.

Questa funzione attiva o disattiva il sistema di protezione del menu e consente di modificare il codice PIN.

Premere il tasto **MENU** e selezionare l'icona Impostazioni servendosi del tasto “◀” o “▶”. Premere il tasto OK per visualizzare il menu Impostazioni. Utilizzare il tasto “▼” o “▲” per evidenziare “Parental”, quindi premere OK per continuare:

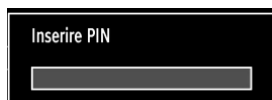

per visualizzare le opzioni del menu di blocco parentale è necessario inserire il codice PIN. Il PIN predefinito in fabbrica è 0000.

Nota: Se l'opzione Paese è impostata su Francia, è possibile usare il codice predefinito 4725.

Dopo aver codificato il codice PIN corretto, viene visualizzato il menu delle impostazioni parentali:



Utilizzo del Menu Impostazioni Parentali

- Selezionare una voce utilizzando i tasti “▼” o “▲”.
- Premere il tasto “◀” o “▶” per impostare una voce.
- Per visualizzare più opzioni premere il tasto OK.

Blocco menu: l'impostazione Blocco menu attiva o disattiva l'accesso al menu. È possibile disattivare l'accesso al menu installazione oppure a tutto il menu.

Blocco adulti: Quando è impostata, questa opzione riceve le informazioni per adulti dalla trasmissione e se il livello adulti è disattivato viene disattivato l'accesso all'emittente.

Blocco bambini: Quando il Blocco Bambini è impostato, l'apparecchio TV può solo essere controllato manualmente dal telecomando. In tal caso, i tasti del pannello frontale non funzioneranno. Se viene premuto uno di questi tasti, sullo schermo comparirà “Blocco bambini attivo” quando non è visibile la schermata menu.

Imposta PIN: definisce un nuovo numero PIN. Utilizzare i tasti numerici per digitare un nuovo numero PIN. Sarà necessario codificare il nuovo pin una seconda volta a scopo di verifica.

IMPORTANTE: Il numero pin predefinito in fabbrica è 0000. Se si decide di modificarlo, accertarsi di trascriverlo e conservarlo in un luogo sicuro.

Nota: Se l'opzione Paese è impostata su Francia, è possibile usare il codice predefinito 4725.

Timer

Per visualizzare il menu Timers, premere il tasto **MENU** e selezionare l'icona Impostazioni servendosi del tasto "◀" o "▶". Premere il tasto OK per visualizzare il menu Impostazioni (Settings). Utilizzare il tasto "▼" o "▲" per evidenziare "Timers" quindi premere OK per continuare:

Impostazione del Timer di Spegnimento (Sleep Timer)

Questa impostazione viene utilizzata per impostare lo spegnimento della TV dopo un certo lasso di tempo.

- Evidenziare il Timer di Spegnimento usando il tasto "▼" o "▲".
- Usare il tasto "◀" o "▶" per impostare. Il timer può essere programmato tra Off e 2,00 ore (120 minuti), con incrementi di 30 minuti.

Impostazione dei Timer Programma

Servendosi di questa funzione è possibile impostare i timer del programma per un particolare programma.

Premere il tasto "▼" per impostare i timer su un determinato evento. La funzione di Timer Programma sarà visualizzata sullo schermo.

Aggiunta di un Timer

- Premere il tasto **GIALLO** del telecomando per aggiungere un timer. Sullo schermo compare il seguente menu:

Canale: Modifica il tipo di rete servendosi di "◀" o "▶".

Tipo Timer: questa funzione non è disponibile per essere impostata.

Data: inserire una data servendosi dei tasti numerici.

Inizio: inserire un orario di partenza servendosi dei tasti numerici.

Fine: inserire un orario di fine servendosi dei tasti numerici.

Durata: visualizza la durata fra l'orario di partenza e quello di fine.

Ripeti: imposta un timer da ripetere una volta, con cadenza giornaliera o mensile. Premere il tasto "◀" o "▶" per selezionare una voce.

Premere il tasto **VERDE** per salvare il timer. Premere il tasto **ROSSO** per annullare.

Modifica/Elimina: controlla le impostazioni parentali sui timer.

Modifica di un Timer

Selezionare il timer che si desidera modificare premendo il tasto "▼" o "▲".

- Premere il tasto **VERDE**. Verrà visualizzata la schermata Modifica Timer.

Al termine della modifica, premere il tasto **VERDE** per salvare. È possibile premere il tasto **MENU** per annullare.

Eliminazione di un Timer

- Selezionare il timer che si desidera eliminare premendo il tasto "▼" o "▲".
- Premere il tasto **ROSSO**.
- Selezionare "SI" utilizzando il tasto "◀" o "▶" per eliminare il timer. Selezionare NO per annullare.

Configurazione delle impostazioni data ora

Selezionare "Data/Ora" nel menu Impostazioni per configurare le impostazioni Data/Ora. Premere il tasto OK.



- Usare il tasto "▼" o "▲" per evidenziare Data/Ora.
- La Modalità Data, Ora, Impostazioni Ora e Impostazioni Fuso Orario saranno disponibili.
- Usare il tasto "▼" o "▲" per evidenziare Impostazioni fuso orario. Impostare la modalità fuso orario usando i tasti "▼" o "▲". Può essere impostato su "AUTOMATICO" o "MANUALE".
- Quando si seleziona AUTOMATICO, le opzioni Data/Ora e Fuso orario non possono essere impostate. Se come impostazione del fuso orario si seleziona MANUALE il fuso orario può essere modificato.
- Premendo il tasto "◀" o "▶", selezionare "Fuso orario".
- Usare i tasti "▼" o "▲" per modificare il fuso orario da GMT-12 a GMT+12. La Data/Ora sulla parte alta del menu cambierà secondo il fuso orario selezionato.
- Le modifiche vengono salvate in modo automatico. Premere **MENU** per uscire.

Configurazione delle Impostazioni Fonte

È possibile attivare o disattivare le opzioni fonte selezionate. La TV non passerà alle opzioni fonte disattivata quando viene premuto il tasto **SOURCE**.



- Selezionare "Fonti" nel menu "Impostazioni" e premere il tasto OK.
- Premere il tasto "▼" o "▲" per selezionare una fonte.
- Usare il tasto "◀" o "▶" per attivare o disattivare la fonte selezionata. Le modifiche vengono salvate in modo automatico.

Configurazione di altre impostazioni

Per visualizzare le preferenze di configurazione generali, selezionare "Altre Impostazioni" nel menu Impostazioni, quindi premere il tasto OK.

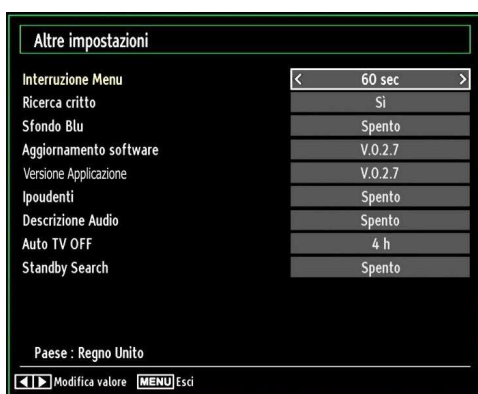

Funzionamento

- Premere il tasto "▼" o "▲" per selezionare una voce.
- Premere il tasto "◀" o "▶" per impostare un'opzione.
- Premere il tasto OK per visualizzare un sottomenu.

Interruzione Menu: modifica la durata di timeout per le schermate del menu.

Ricerca criptata: Quando questa impostazione è attiva, il processo di ricerca localizzerà anche i canali criptati. Se viene impostata su Off, i canali criptati non verranno trovati mentre ci si trova in modalità di ricerca automatica o manuale.

Sfondo blu(opzionale): Attiva o disattiva il sistema di sfondo blu quando il segnale è debole o assente.

Aggiornamento software: Usare questa impostazione per assicurare che la TV disponga sempre di informazioni aggiornate. Per garantire un funzionamento corretto, accertarsi che la TV sia impostata in modalità standby.



È possibile attivare o disattivare l'aggiornamento automatico impostando l'opzione "**Ricerca Automatica**".

È possibile ricercare manualmente il nuovo software selezionando l'opzione "**Ricerca aggiornamento**".

Versione applicazione: Visualizza la versione dell'applicazione corrente.

Audiolesi: Se la trasmettente consente segnali speciali riguardo l'audio, si può regolare questa impostazione su On per ricevere questi segnali.

Descrizione Audio: La descrizione audio fa riferimento a una traccia audio aggiuntiva per le persone non vedenti e ipovedenti che si servono di supporti multimediali visivi, compresi spettacoli televisivi e film. Il narratore parla durante la presentazione, descrivendo quello che avviene a video durante le pause naturali dell'audio (e talvolta, se ritenuto necessario, anche durante il dialogo). È possibile servirsi di questa funzione solo se l'emittente supporta la presenza di una traccia narrativa aggiuntiva.

Spegnimento TV automatico: È possibile impostare il valore di spegnimento della funzione di spegnimento. Dopo che questo valore viene raggiunto, o dopo che la TV non è stata usata per un po' di tempo, si spegnerà.

Ricerca Standby (opzionale): Usare il tasto “▼” o “▲” per selezionare “Ricerca Standby”, quindi premere “◀” o “▶” per impostare l’opzione su On o Off. Nel caso in cui la Ricerca Standby venga impostata su Off, questa funzione non sarà disponibile. Per utilizzare la Standby ricerca verificare di aver selezionato Standby ricerca su On.

Nel caso in cui la Standby ricerca sia impostata su ON, quando la TV si trova in modalità standby verranno cercate le trasmissioni disponibili. Nel caso in cui la TV localizzi trasmissioni nuove o mancanti, verrà visualizzato un menu a video che chiede se eseguire o meno queste modifiche.

Altre caratteristiche

Visualizzazione delle informazioni TV: “Numero Programma”, “Nome Programma”, “Indicatore Suono” “Ora”, “Teletext”, “Tipo canale” e “Risoluzione” sono voci visualizzate sullo schermo quando è inserito un nuovo programma o si preme il tasto “INFO”.

Funzione Muto: Premere il tasto “M” per disattivare il suono. L’indicatore “muto” (mute) sarà visualizzato nella parte alta dello schermo. Per annullare la funzione muto, ci sono due alternative; la prima consiste nel premere il tasto “M” e la seconda nell’aumentare il livello del volume

Scelta modalità Immagine: Premendo il tasto **PRESETS** è possibile modificare le impostazioni della “Modalità immagine” in accordo ai requisiti di visualizzazione. Le opzioni disponibili sono Dinamico, Naturale, Cinema e Gioco.

Visualizzazione dei sottotitoli: è possibile attivare i sottotitoli premendo il tasto **SUBTITLE** del telecomando. Premere **LANG** per selezionare la lingua dei sottotitoli e premere il pulsante **SUBTITLE** per visualizzare i sottotitoli disponibili.

Se la voce “Sottotitolo” (Subtitle) è attiva, dopo aver premuto il tasto “☰” sullo schermo compare il seguente avviso (*solo per il REGNO UNITO):

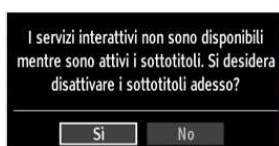

Televideo

Il sistema televideo trasmette sulla TV informazioni quali notizie, sport e previsioni del tempo. Si noti che in caso di indebolimento del segnale, ad esempio a causa di maltempo, potrebbero verificarsi alcuni errori testuali oppure la funzione potrebbe essere disattivata.

I tasti funzione del televideo sono elencati di seguito:

“☰” **Televideo / Mix:** Attiva la modalità televideo quando è premuto una volta. Premere nuovamente per mettere la schermata del televideo in sovrapposizione. Premere ancora una volta per uscire dalla modalità televideo.

“RETURN” – **Indice:** Seleziona la pagina dell’indice del televideo.

“INFO” - **Mostra** Mostra informazioni nascoste (per esempio soluzioni di giochi)

“OK” **Fermo:** Ferma una pagina quando serve. Premere di nuovo per riprendere.

“◀/▶” **Pagine sub-codice:** Seleziona le pagine di sub-codice se disponibili, quando il televideo è attivo.

P/CH+ o P/CH- e numeri (0-9): Premere per selezionare una pagina.

Nota: La maggior parte delle stazioni TV usano il codice 100 per le pagine dell’indice.

Tasti colorati (ROSSO/VERDE/GIALLO/BLU)

L’apparecchio TV supporta i sistemi FASTEXT e TOP text. Quando questi sistemi sono disponibili, le pagine sono divise per gruppi o argomenti. Quando è disponibile il sistema FASTEXT, le sezioni della pagina del televideo sono codificate a colori e possono essere selezionate premendo i tasti colorati. Premere il tasto colorato corrispondente alle proprie richieste. Compiono le scritte colorate che mostrano quali tasti colorati usare quando è presente la trasmissione TOP text. Premendo “▼” o “▲” i comandi richiederanno la pagina successiva o precedente rispettivamente.

Suggerimenti

Pulizia dello schermo: Pulire lo schermo con un panno soffice leggermente umido. Non utilizzare solventi abrasivi poiché potrebbero danneggiare il rivestimento esterno dello schermo del televisore. Per sicurezza, staccare la spina dalla rete quando si pulisce l'apparecchio. Quando si sposta la TV tenerla correttamente dal basso.

Persistenza dell'immagine: Si prega di notare che l'effetto Ghosting si potrebbe verificare quando viene visualizzata un'immagine a lungo. La persistenza sullo schermo LCD potrebbe sparire in poco tempo. Provare a spegnere la TV per un po'.

Per evitarlo, non lasciare lo schermo con immagine ferma per lunghi periodi.

Nessuna accensione: Se la TV non si accende, verificare il cavo di alimentazione e la connessione con l'uscita della presa di rete.

Immagine di qualità scadente: È stato selezionato il sistema TV corretto? L'apparecchio TV o l'antenna della casa sono situati troppo vicino a dotazioni audio senza messa a terra o a luci al neon, ecc.? Montagne o palazzi alti possono causare uno sdoppiamento delle immagini o delle ombre attorno all'immagine. A volte è possibile migliorare la qualità dell'immagine modificando la direzione dell'antenna. L'immagine o il televideo sono irriconoscibili? Controllare se è stata inserita la frequenza corretta. Eseguire nuovamente la sintonizzazione dei canali. La qualità dell'immagine può risultare scadente quando vi sono due apparecchiature contemporaneamente collegate al televisore. In tal caso, scollegare una delle periferiche.

Nessuna immagine: L'antenna è stata collegata in modo corretto? Gli spinotti sono inseriti a fondo nella presa per antenna? Il cavo dell'antenna è danneggiato? Sono state usate le spine giuste per collegare l'antenna? In caso di dubbio, contattare il rivenditore. Nessuna Immagine significa che la TV non riceve alcuna trasmissione. Sono stati selezionati i tasti giusti sul telecomando? Provare ancora una volta. Assicurarsi di aver selezionato la fonte di ingresso corretta.

Suono: Non si sente alcun suono. E' stato forse interrotto il suono, premendo il tasto ? Il suono proviene solo da uno degli altoparlanti. Il bilanciamento è impostato solo ad un estremo? Vedere il Menu Suono.

Telecomando: L'apparecchio TV non risponde più al telecomando. Le batterie potrebbero essere esaurite. In questo caso sarà comunque possibile servirsi dei tasti locali della TV.

Fonti ingresso: Se non è possibile selezionare una fonte di ingresso è possibile che non sia collegato alcun dispositivo. Controllare i cavi AV e le connessioni se si è cercato di collegare un dispositivo.

Appendice A: Modalità tipica monitor - ingresso PC

Il display ha una risoluzione massima di 1920 x 1200. La tabella che segue è una illustrazione di alcune modalità di visualizzazione video tipiche. La TV potrebbe non supportare alcune risoluzioni. Le modalità di risoluzione supportate sono elencate sotto. Se si commuta il PC su una modalità non supportata, sullo schermo compare un OSD di avvertimento.

Indice	Risoluzione	Frequenza
1	640x350	85 Hz
2	640x400	70 Hz
3	640x480	60Hz-66Hz-72Hz -75Hz-85Hz
4	800x600	56Hz-60Hz-70Hz-72Hz -75Hz-85Hz
5	832x624	75 Hz
6	1024x768	60Hz-66Hz-70Hz-72Hz -75Hz
7	1152x864	60Hz-70Hz-75Hz -85 Hz
8	1280x768	60 HzA
9	1280x768	60 HzB
10	1280x768	75Hz-85Hz
11	1280x960	60Hz-75Hz-85Hz
12	1280x1024	60Hz-75Hz-85Hz
13	1360x768	60 Hz
14	1400x1050	60 HzA
15	1400x1050	60 HzB
16	1400x1050	75Hz-85Hz
17	1400x900	65Hz-75Hz
18	1600x1200	60 Hz
19	1680x1050	60 Hz
20	1920x1080	60 HzA
21	1920x1080	60 HzB
22	1920x1200	60HzA
23	1920x1200	60Hz

Appendice B: Compatibilità segnali AV e HDMI (tipi di segnali in ingresso)

Fonte	Segnali supportati		Disponibile
EXT (SCART)	PAL 50/60		O
	NTSC 60		O
	RGB 50		O
	RGB 60		O
Side AV	PAL 50/60		O
	NTSC 60		O
YPbPr	480I	60Hz	O
	480P	60Hz	O
	576I	50Hz	O
	576P	50Hz	O
	720P	50Hz	O
	720P	60Hz	O
	1080I	50Hz	O
	1080I	60Hz	O
	1080P	50Hz	O
	1080P	60Hz	O
HDMI	480I	60Hz	O
	480P	60Hz	O
	576I	50Hz	O
	576P	50Hz	O
	720P	50Hz	O
	720P	60Hz	O
	1080I	50Hz	O
	1080I	60Hz	O
	1080P	24Hz	O
	1080P	25Hz	O
	1080P	30Hz	O
	1080P	50Hz	O
	1080P	60Hz	O

(X: Non disponibile, O: Disponibile)

In certi casi i segnali della TV LCD possono non essere ricevuti e visualizzati correttamente. Il problema può essere causato dall'incompatibilità con gli standard dei dispositivi di ingresso (lettore DVD, decoder digitale, ecc). Se si dovessero verificare tali problemi, contattare il rivenditore e il produttore dei dispositivi.

Appendice C: Risoluzioni DVI supportate

Se si collegano dei dispositivi ai connettori della TV utilizzando cavi di conversione DVI ad HDMI (non in dotazione), è possibile fare riferimento alle seguenti informazioni sulla risoluzione.

Indice	Risoluzione	Frequenza
1	640x400	70Hz
2	640x480	60Hz-66Hz-72Hz-75Hz
3	800x600	56Hz-60Hz-70Hz-72Hz-75Hz
4	832x624	75 Hz
5	1024x768	60Hz-66Hz-70Hz-72Hz-75Hz
6	1152x864	60Hz-70Hz-75Hz
7	1152x870	75Hz
8	1280x768	60 HzA
9	1280x768	60 HzB
10	1280x768	75Hz
11	1280x960	60Hz-75Hz
12	1280x1024	60Hz-75Hz
13	1360x768	60 Hz
14	1400x1050	60 HzA
15	1400x1050	60 HzB
16	1400x1050	75Hz
17	1400x900	65Hz-75Hz
18	1600x1200	60 Hz
19	1680x1050	60 Hz
20	1920x1080	60 HzA
21	1920x1080	60 HzB
22	1920x1200	60HzA
23	1920x1200	60Hz
24	480i-480p	60Hz
25	576i-576p	50Hz

Appendice D: Aggiornamento software

• La TV è in grado di trovare e aggiornare il software sui canali di trasmissione.

• Per la ricerca di canali di trasmissione, la TV cerca i canali disponibili salvati nelle impostazioni. Quindi, prima di eseguire la ricerca di aggiornamenti software si consiglia di eseguire una ricerca automatica e avvisare tutti i canali disponibili.

1) Ricerca aggiornamento software tramite interfaccia utente

• È possibile controllare manualmente la presenza di nuovi aggiornamenti software per la propria TV.

• Basterà accedere al proprio menu principale. Scegliere Impostazioni e selezionare il menu Altre Impostazioni. Dal menu Altre Impostazioni, accedere alla sezione Aggiornamento Software, quindi premere il tasto OK per aprire il menu Opzioni di Aggiornamento.

• Dal menu Opzioni Aggiornamento, selezionare Cerca aggiornamenti, quindi premere il tasto OK.

• Nel caso in cui vengano trovati nuovi aggiornamenti, ne viene avviato lo scaricamento. Una barra di progresso indica lo stato di avanzamento del download. Al termine del download viene visualizzato un messaggio di errore che invita a riavviare e attivare il nuovo software. Premere OK per continuare con la procedura di riavvio.

2) Ricerca 3.AM e modalità aggiornamento

• Nel caso in cui sia attivato il menu Ricerca Automatica nelle Opzioni di Aggiornamento, la TV si attiva alle ore 03:00 e ricerca canali di trasmissione per nuovi aggiornamenti software. Nel caso in cui venga trovato e scaricato nuovo software, alla prossima accensione la TV si aprirà con una nuova versione software.

Nota sull'operazione di riavvio: Il riavvio è l'ultima fase dell'operazione di aggiornamento del software se il download di un nuovo software è stato effettuato correttamente. In fase di riavvio la TV esegue le ultime finalizzazioni. Durante la sequenza di riavvio il pannello dell'elettricità è chiuso e il pannello anteriore indica l'attività quando lampeggia. Dopo 5 minuti la TV si riavvia con il nuovo software installato.

• Nel caso in cui la TV non si riavvii in 10 minuti, scollegare l'alimentazione per 10 minuti e collegare nuovamente. La TV dovrebbe riavviarsi in modo sicuro con il nuovo software. Nel caso in cui la TV non funzioni ancora, eseguire nuovamente le operazioni di scollegamento e collegamento. Nel caso in cui ancora la TV non funzioni consigliamo di rivolgersi al personale di assistenza per risolvere il problema.

Attenzione: Mentre il LED lampeggia in fase di riavvio non scollegare la TV dalla presa di corrente. Questa operazione potrebbe provocare danni irreparabili alla TV che potranno essere riparati solo dal personale di assistenza.

Appendice E: Formati di file supportati per la modalità USB

Media	Estensione file	Formato		Consigli
		Video	Ingressi	(Risoluzione massima / bit rate)
Film	.mpg, .mpeg	MPEG1, 2	MPEG Layer 1/2/3	MAX 1920x1080 @ 30P 20Mbit/sec
	.dat	MPEG1, 2	MPEG2	
	.vob	MPEG2		
	.avi	MPEG2	PCM/MP3	MAX 1920x1080 @ 30P 20Mbit/sec
	Xvid 1.00, Xvid 1.01, Xvid 1.02, Xvid 1.03, Xvid 1.10-beta1/2	PCM		
Musica	.mp3	-	MPEG 1 Layer 1 / 2 (MP3)	32Kbps ~ 320Kbps(Bit rate) 32KHz ~ 48KHz (frequenza campionamento)
Foto	.jpg .jpeg	Baseline JPEG		max WxH = 15360x8640 4147200bytes
		Progressivo JPEG		max WxH = 1024x768 6291456bytes
	.bmp	-		max WxH = 9600x6400 3840000bytes
Sottotitoli	.sub	-		-
	.srt	-		



Prodotti



Batteria

Informazioni per gli utenti sullo smaltimento di dispositivi e batterie usati

[solo Unione Europea]

Questi simboli indicano che l'apparecchiatura non deve essere smaltita insieme ai normali rifiuti domestici. Se si desidera procedere allo smaltimento del prodotto o della batteria, cercare i sistemi o le strutture di raccolta disponibili per garantirne un opportuno riciclo.

Avviso: The sign Pb below the symbol for batteries indicates that this battery contains lead.

Specifiche tecniche

TRASMISSIONE TV

PAL/SECAM B/G D/K K' I/I' L/L'

CANALI RICEVENTI

VHF (BAND I/III)

UHF (BAND U)

HYPERBAND

NUMERO DI CANALI PREIMPOSTATI

1000

INDICATORE DI CANALE

OSD

INGRESSO ANTENNA RF

75 Ohm (non bilanciato)

TENSIONE OPERATIVA

220-240V AC, 50 Hz.

AUDIO

German + Nicam Stereo

ALIMENTAZIONE USCITA AUDIO (WRMS.) (10% THD)

2 x 6

CONSUMO ENERGETICO (W)

150 W (max)

PANNELLO

Display 16:9 , dimensione schermo 32"

DIMENSIONI (mm)

profondità x larghezza x altezza (con piedistallo):

212 x 794 x 556

Peso (kg): 12,30

profondità x larghezza x altezza (senza piedistallo):

97 x 794 x 520

Peso (kg): 11,60

Ricezione digitale DVB-T	MHEG-5 ENGINE conforme a ISO / IEC 13522-5 Profilo UK 1	per UK
	Supporto Object carousel conforme a ISO/IEC 135818-6 e profilo UK DTT.	
	Gamma di frequenza: 474-850 MHz per i modelli per il Regno Unito	
	170-862 MHz per i modelli dell'Unione Europea	
	Standard di trasmissione: DVB-T. MPEG-2	
	Demodulazione: COFDM con modalità 2K/8K FFT.	
	FEC: tutte le modalità DVB	
	Video: MP@ML, PAL, 4:3/16:9	
	Audio: Strato MPEG I&II 32/44.148kHz	



50198445