



MARQUE: SAMSUNG

REFERENCE: SL-C483W

CODIC: 4246080



NOTICE



Mode d'emploi

Samsung Multifunction *Xpress*

C48x series

C48xW series

C48xFN series

C48xFW series

BASIQUE

Ce guide fournit des informations concernant l'installation, le fonctionnement de base et le dépannage, sous Windows.

AVANCÉ

Ce guide donne des informations sur l'installation, la configuration avancée, le fonctionnement et le dépannage dans différents systèmes d'exploitation.

Certaines fonctions peuvent ne pas être disponibles selon le modèle ou le pays.



1. Introduction

| | |
|---------------------------------------|----|
| Principaux avantages | 4 |
| Fonctionnalités par modèle | 7 |
| Informations utiles à connaître | 12 |
| A propos de ce mode d'emploi | 13 |
| Informations en matière de sécurité | 14 |
| Description de l'appareil | 20 |
| Vue d'ensemble du panneau de commande | 24 |
| Mise en marche de l'appareil | 29 |
| Installation locale du pilote | 30 |
| Réinstallation du pilote | 32 |



2. Présentation des menus et configuration de base

| | |
|----------------------------------|----|
| Présentation des menus | 34 |
| Paramètres de base de l'appareil | 38 |
| Supports et bacs | 40 |
| Impression de base | 54 |
| Copie de base | 61 |
| Numérisation de base | 66 |

| | |
|---------------------------------------------------|----|
| Options de base de la fonction Télécopie | 67 |
| Utilisation d'un périphérique à mémoire flash USB | 71 |



3. Entretien

| | |
|----------------------------------------------|----|
| Commande de consommables et d'accessoires | 77 |
| Consommables disponibles | 78 |
| Pièces de rechange disponibles | 80 |
| Stockage de la cartouche de toner | 81 |
| Redistribution du toner | 83 |
| Remplacement de la cartouche de toner | 85 |
| Remplacement de l'unité d'imagerie | 87 |
| Remplacement du récupérateur de toner usagé | 89 |
| Suivi de la durée de vie des consommables | 91 |
| Configuration de l'alerte de toner faible | 92 |
| Nettoyage de l'appareil | 93 |
| Conseils pour déplacer et stocker l'appareil | 97 |



4. Dépannage

| | |
|-------------------------------------------------|------------|
| Astuces pour éviter les bouchages papier | 99 |
| Résolution des bouchages papier | 100 |
| Présentation du voyant statut | 110 |
| Signification des messages d'erreur | 113 |



5. Annexe

| | |
|------------------------------------|------------|
| Caractéristiques techniques | 121 |
| Informations légales | 130 |
| Copyright | 145 |



1. Introduction

Ce chapitre fournit les informations que vous devez connaître avant d'utiliser l'appareil.

- **Principaux avantages** 5
- **Fonctionnalités par modèle** 8
- **Informations utiles à connaître** 13
- **A propos de ce mode d'emploi** 14
- **Informations en matière de sécurité** 15
- **Description de l'appareil** 21
- **Vue d'ensemble du panneau de commande** 25
- **Mise en marche de l'appareil** 30
- **Installation locale du pilote** 31
- **Réinstallation du pilote** 33

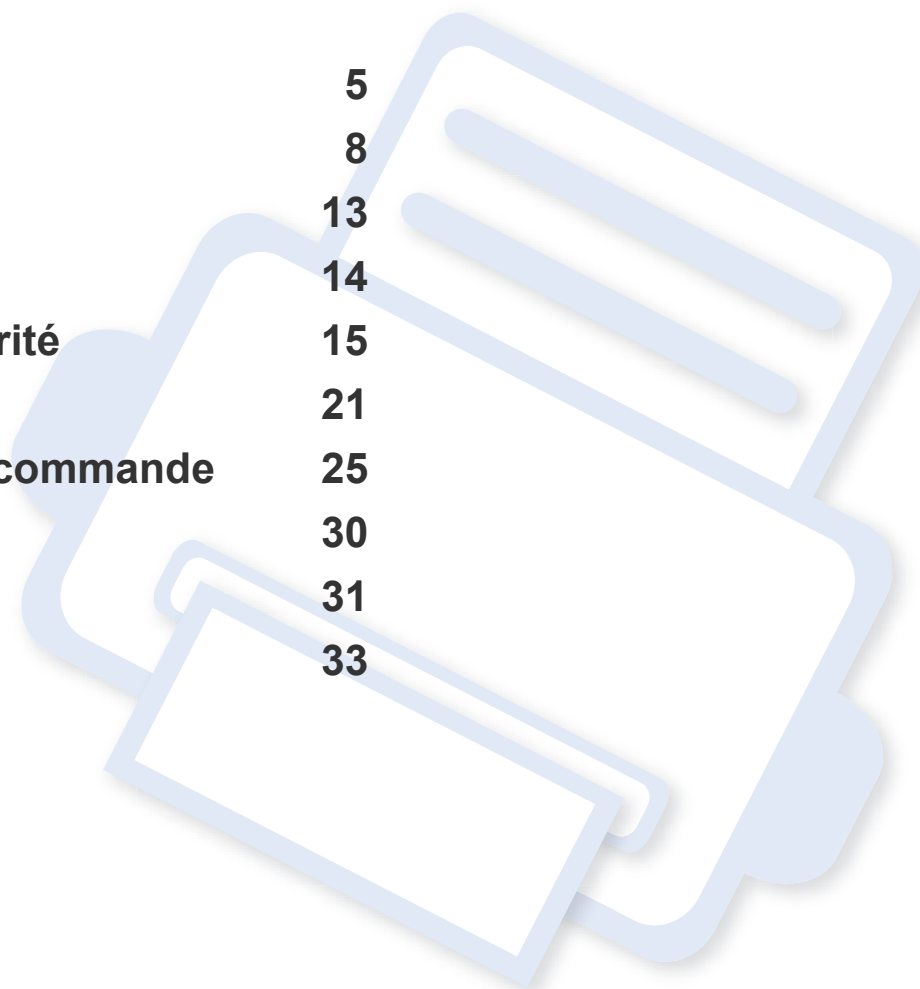

Principaux avantages

Respectueux de l'environnement



- Pour économiser du toner et du papier, cet appareil prend en charge la fonction Éco (voir « Impression économique » à la page 59).
- Pour économiser du papier, vous pouvez imprimer plusieurs pages sur une seule feuille (voir « Utilisation des options d'impression avancées » à la page 234).
- Afin d'économiser le papier, vous pouvez imprimer sur les deux faces de chaque feuille (impression recto-verso) (manuelle) (voir « Utilisation des options d'impression avancées » à la page 234).
- Pour économiser l'énergie, cet appareil économise l'électricité en réduisant considérablement la consommation électrique lorsqu'il n'est pas utilisé.
- Nous recommandons l'utilisation de papier recyclé pour l'économie d'énergie.

Impression en haute résolution rapide



- Impression dans une gamme complète de couleurs à partir du cyan, du magenta, du jaune et du noir.
- Vous pouvez imprimer jusqu'à une résolution effective de 2 400 x 600 points par pouce (600 x 600 x 2 bits).
- Impression rapide, à la demande.

Facilité



- Touchez simplement votre téléphone portable sur l'étiquette NFC de votre imprimante et lancez le travail d'impression (voir « Utilisation de la fonction NFC » à la page 188).
- Vous pouvez à tout moment imprimer à partir de votre smartphone ou de votre ordinateur à l'aide d'applications Samsung Cloud Print (voir « Samsung Cloud Print » à la page 199).

Principaux avantages

- Vous pouvez à tout moment effectuer une impression à partir de votre smartphone ou de votre ordinateur à l'aide d'applications prenant en charge Google Cloud Print (voir « Google Cloud Print™ » à la page 202).
- Easy Capture Manager vous permet de modifier et d'imprimer facilement ce que vous avez capturé à l'aide de la touche Imp écr du clavier (voir « Easy Capture Manager » à la page 267).
- Samsung Easy Printer Manager et Etat de l'imprimante sont des programmes qui surveillent et vous informent du statut de l'appareil, et qui vous permettent de personnaliser les paramètres de l'appareil (voir « Utilisation de Samsung Easy Printer Manager » à la page 276 ou « Utilisation de Etat de l'imprimante Samsung » à la page 279).
- Samsung Easy Document Creator est une application permettant aux utilisateurs de compiler et de partager des gros documents ou des informations numérisées ou télécopiées numériquement. (Voir « Utilisation de Samsung Easy Document Creator » à la page 278).
- Le programme Mise à jour intelligente vous permet de rechercher la dernière version des logiciels et de les installer au cours de la procédure d'installation du pilote d'impression. Cette fonctionnalité n'est disponible que sous Windows.
- Si vous avez accès à Internet, vous pouvez obtenir l'aide, le support, les pilotes de l'appareil, les manuels ou les informations de commande nécessaires sur le site Web Samsung, www.samsung.com > rechercher votre produit > Assistance ou Téléchargements.

Une large gamme de fonctions et le support des applications



- Prend en charge différentes tailles de papier (voir « Spécifications des supports d'impression » à la page 124).
- Impression de filigranes : Vous pouvez personnaliser vos documents avec des mots tels que « **CONFIDENTIAL** » (voir « Utilisation des options d'impression avancées » à la page 234).
- Impression d'affiches : Le texte et les images de chaque page de votre document sont agrandis et imprimés sur plusieurs feuilles de papier qui peuvent être collées ensemble pour former une affiche (voir « Utilisation des options d'impression avancées » à la page 234).
- Vous pouvez effectuer des impressions sur divers systèmes d'exploitations (voir « Configuration requise » à la page 127).
- Votre appareil est équipé d'une interface USB et/ou d'une interface réseau.

Principaux avantages

Prend en charge diverses méthodes de paramétrage du réseau sans fil



- Utilisation de la touche WPS (Wi-Fi Protected Setup™)
 - Vous pouvez facilement vous connecter à un réseau sans fil à l'aide de la touche WPS de l'appareil et du point d'accès (un routeur sans fil).
- Utilisation d'un câble USB ou réseau
 - Vous pouvez vous connecter et définir les divers paramètres du réseau sans fil à l'aide d'un câble USB ou réseau.
- Utilisation de Wi-Fi Direct
 - Vous pouvez imprimer facilement à partir de votre périphérique mobile à l'aide de la fonction Wi-Fi ou Wi-Fi Direct.



Voir « Présentation des méthodes de configuration du réseau sans fil » à la page 169.

Fonctionnalités par modèle

Certains composants et fonctions en option peuvent être indisponibles en fonction du modèle ou du pays.

Système d'exploitation

| Système d'exploitation | C48x series | C48xW series | C48xFN series | C48xFW series |
|------------------------|-------------|--------------|---------------|---------------|
| Windows | • | • | • | • |
| Mac | • | • | • | • |
| Linux | • | • | • | • |

(• : pris en charge, vide : non pris en charge)

Fonctionnalités par modèle

Logiciel

Vous pouvez installer le pilote d'impression et le logiciel lorsque vous insérez le CD du logiciel dans votre lecteur de CD-ROM.

Sous Windows, sélectionnez le pilote d'impression dans la fenêtre **Sélectionnez les logiciels et utilitaires à installer..**

| Logiciel | | C48x series | C48xW series | C48xFN series | C48xFW series |
|--------------------------------------------|------------------------------|----------------|--------------|---------------|---------------|
| Pilote d'impression SPL | | • | • | • | • |
| Pilote d'impression PCL | | • | • | • | • |
| Pilote d'impression PS ^a | | • | • | • | • |
| Pilote d'impression XPS ^a | | • | • | • | • |
| Samsung Easy Printer Manager | Paramètres Numériser vers PC | • ^b | • | • | • |
| | Paramètres Fax vers PC | | | • | • |
| | Paramètres avancés | • | • | • | • |
| Samsung Easy Document Creator ^a | | • | • | • | • |
| Samsung Easy Color Manager | | • | • | • | • |
| Etat de l'imprimante Samsung | | • | • | • | • |
| Centre d'impression Samsung | | • | • | • | • |
| SyncThru™ Web Service | | | • | • | • |

Fonctionnalités par modèle

| Logiciel | | C48x series | C48xW series | C48xFN series | C48xFW series |
|------------------------------------------|------------------------------|-------------|--------------|---------------|---------------|
| Samsung Eco Driver Pack ^c | | • | • | • | • |
| Samsung Stylish Driver Pack ^d | | • | • | • | • |
| SyncThru™ Web Service | | • | • | • | • |
| Télécopie | Samsung Network PC Fax | | | • | • |
| Numérisation | Pilote de numérisation Twain | • | • | • | • |
| | Pilote de numérisation WIA | • | • | • | • |

- a. Téléchargez le logiciel à partir du site web Samsung et installez-le : (<http://www.samsung.com> > rechercher votre produit > Assistance ou Téléchargements). Avant l'installation, vérifiez que le système d'exploitation de votre ordinateur prend en charge le logiciel.
- b. Certains modèles sont incompatibles avec cette fonction. Si cette fonction n'apparaît pas dans le menu Samsung Easy Printer Manager, elle n'est pas disponible pour votre modèle.
- c. Pour pouvoir utiliser les fonctions Easy Eco Driver, le Eco Driver Pack doit être installé.
- d. Le pilote de l'imprimante comprend une interface utilisateur optimisée pour les écrans tactiles. Pour utiliser cette UI, cliquez sur **Centre d'impression Samsung > Options du périphérique**, puis sélectionnez **Interface utilisateur élégante** (voir « Utilisation du Centre d'impression Samsung » à la page 270).

(• : pris en charge, vide : non pris en charge)

Fonctionnalités par modèle

Fonctionnalités diverses

| Caractéristiques | C48x series | C48xW series | C48xFN series | C48xFW series |
|--------------------------------------------------------|-------------|--------------|---------------|---------------|
| USB 2.0 haut débit | • | • | • | • |
| Carte LAN filaire Ethernet 10/100 Base TX | | • | • | • |
| Interface réseau LAN sans fil 802.11b/g/n ^a | | • | | • |
| NFC(Near Field Communication) | | • | | • |
| Mopria™ | | • | • | • |
| Samsung Cloud Print | | • | • | • |
| Google Cloud Print™ | | • | • | • |
| AirPrint | | • | • | • |
| Impression éco (panneau de commande) | | • | • | • |
| Impression recto/verso (manuelle) ^b | • | • | • | • |
| Interface mémoire USB | | • | • | • |
| Le chargeur automatique de documents (CAD) | | | • | • |

a. Les cartes réseau sans fil ne sont pas disponibles dans tous les pays. Dans certains pays, seules les normes 802.11 b/g s'appliquent. Contactez votre distributeur Samsung local ou le revendeur chez qui vous avez acheté votre appareil.

b. Windows uniquement.

(• : pris en charge, vide : non pris en charge)

Fonctionnalités par modèle

| spéciales | | C48x series | C48xW series | C48xFN series | C48xFW series |
|-----------|------------------------------------------------|-------------|--------------|---------------|---------------|
| Télécopie | Envoi multiple | | | • | • |
| | Envoi différé | | | • | • |
| | Réception protégée | | | • | • |
| | Transfert d'envoi / réception - fax/ e-mail | | | • | • |
| Num | Numérisation vers PC | | • | • | • |
| Copie | Copie de type Carte d'identité | • | • | • | • |
| | Copie réduite ou agrandie | • | • | • | • |
| | Assemblage | • | • | • | • |
| | 2 en 1, 4 en 1 | • | • | • | • |
| | Réglage du fond | • | • | • | • |

(• : pris en charge, vide : non pris en charge)

Informations utiles à connaître



L'appareil n'imprime pas.

- Ouvrez la liste des impressions en attente et supprimer le document de la liste (voir « Annulation d'une impression » à la page 56).
- Désinstallez le pilote et réinstallez-le (voir « Installation locale du pilote » à la page 31).
- Réglez votre appareil comme imprimante par défaut pour Windows (voir « Paramétrer votre appareil comme appareil par défaut » à la page 234).



Où puis-je acheter des accessoires ou des fournitures?

- Renseignez-vous auprès d'un distributeur Samsung ou de votre détaillant.
- Rendez-vous sur www.samsung.com/supplies. Sélectionnez votre pays/région pour afficher les informations sur la réparation du produit.



Le voyant d'état clignote ou reste constamment allumé.

- Mettez l'appareil hors tension, puis sous tension.
- Vérifiez la signification des indications du voyant dans ce manuel et résolvez le problème en conséquence (voir « Présentation du voyant statut » à la page 111).



Un bouchage papier s'est produit.

- Ouvrez et fermez le capot (voir « Vue avant » à la page 22).
- Consultez les instructions de ce manuel pour retirer un papier coincé et résolvez le problème en conséquence (voir « Résolution des bouchages papier » à la page 101).



Les impressions sont floues.

- Le niveau de toner peut être faible ou mal réparti. Secouez la cartouche de toner (voir « Redistribution du toner » à la page 84).
- Essayez une résolution d'impression différente (voir « Ouverture des préférences d'impression » à la page 57).
- Remplacez la cartouche de toner (voir « Remplacement de la cartouche de toner » à la page 86).



Où puis-je télécharger le pilote de l'appareil ?

- Vous pouvez obtenir l'aide, le support, les pilotes de l'appareil, les manuels ou les informations de commande nécessaires sur le site Web Samsung, www.samsung.com > rechercher votre produit > Assistance ou Téléchargements.

A propos de ce mode d'emploi

Ce mode d'emploi vous offre une description succincte de l'appareil, ainsi que des explications détaillées sur chaque étape de son fonctionnement.



- Ne jetez pas ce manuel, conservez-le pour consultation ultérieure.
- Lisez les informations de sécurité avant d'utiliser l'appareil.
- Si vous rencontrez un problème d'utilisation de l'appareil, reportez-vous au chapitre de dépannage.
- Les termes utilisés dans ce mode d'emploi sont expliqués dans le chapitre du glossaire.
- Toutes les illustrations de ce mode d'emploi peuvent être différentes de votre appareil en fonction de ses options ou du modèle que vous avez acheté.
- Les captures d'écran de ce guide de l'administrateur peuvent différer de votre appareil en fonction de la version du microprogramme/pilote de l'appareil.
- Les procédures de ce guide de l'utilisateur sont principalement basées sur Windows 7.

Conventions

Certains termes sont utilisés de manière interchangeable dans ce mode d'emploi, comme ci-dessous:

- « Document » est synonyme d' « original ».
- « Papier » est synonyme de « support » ou de « support d'impression ».
- « Appareil » se rapporte à une imprimante ou une imprimante multifonctions.

Icônes générales



| Icône | Texte | Description |
|---------------------------------------------------------------------------------------|----------------------|-------------------------------------------------------------------------------------------------------------------------|
|  | Avertissement | Utilisé pour mettre en garde les utilisateurs sur les possibilités de lésions corporelles. |
|  | Mise en garde | Informe les utilisateurs des risques éventuels de dommages mécaniques ou de dysfonctionnements de l'imprimante. |
|  | Remarque | Donne des informations supplémentaires ou des spécifications détaillées des fonctions et fonctionnalités de l'appareil. |

Informations en matière de sécurité

Ces avertissements et précautions sont inclus afin d'éviter des blessures pour vous et d'autres personnes, ainsi que pour éviter des dommages potentiels à votre appareil. Veuillez à lire et à comprendre toutes ces instructions avant d'utiliser l'appareil. Une fois que vous avez lu cette section, conservez-la pour pouvoir vous y reporter par la suite.

Symboles de sécurité importants

Explication de l'ensemble des icônes et des signes utilisés dans ce chapitre

| | | |
|------------------------------------------------------------------------------------|----------------------|--------------------------------------------------------------------------------------------------------|
|  | Avertissement | Situations dangereuses ou à risques pouvant entraîner des blessures graves ou la mort. |
|  | Mise en garde | Situations dangereuses ou à risques pouvant entraîner des blessures légères ou des dommages matériels. |
|  | | Ne pas essayer. |

Environnement d'exploitation

Avertissement



Ne pas utiliser si le câble d'alimentation électrique est endommagé ou si la prise électrique n'est pas reliée à la terre.
Risque de décharge électrique ou d'incendie.



Ne rien poser sur l'appareil (eau, objets métalliques, objets lourds, bougies, cigarettes allumées, etc.).
Risque de décharge électrique ou d'incendie.

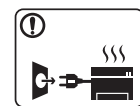

- Si l'appareil surchauffe, libère de la fumée, émet des bruits étranges, ou produit une odeur bizarre: coupez immédiatement l'interrupteur d'alimentation et débranchez l'appareil.
 - L'utilisateur doit pouvoir accéder à la prise en cas d'urgences nécessitant de l'utilisateur qu'il débranche la prise.
- Risque de décharge électrique ou d'incendie.



Ne pliez pas le câble d'alimentation électrique et ne placez pas d'objets lourds dessus.
Le fait de marcher sur le câble d'alimentation électrique ou de l'écraser avec un objet lourd peut occasionner une décharge électrique ou un incendie.

Informations en matière de sécurité



Ne retirez pas la fiche en tirant sur le câble; ne manipulez pas la prise avec des mains mouillées.

Risque de décharge électrique ou d'incendie.

! Mise en garde

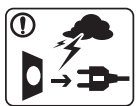

Pendant un orage ou pendant une période de non-fonctionnement, retirez la fiche d'alimentation de la prise de courant.

Risque de décharge électrique ou d'incendie.



Faites attention, la zone de sortie papier est chaude.
Vous pouvez vous brûler.



Si on a laissé tomber l'appareil, ou si le boîtier semble endommagé, débranchez toutes les connexions de l'appareil et demandez une assistance auprès du personnel de service qualifié.

Dans le cas contraire, il y a un risque de décharge électrique ou d'incendie.



Si l'appareil ne fonctionne pas correctement après avoir suivi ces instructions, débranchez toutes les connexions de l'appareil et demandez une assistance auprès du personnel de service qualifié.

Dans le cas contraire, il y a un risque de décharge électrique ou d'incendie.



Si la fiche n'entre pas facilement dans la prise, ne forcez pas pour l'insérer.

Appelez un électricien pour changer la prise de courant, sous peine de décharge électrique possible.



Veillez à ce qu'aucun animal domestique ne ronge les cordons d'alimentation, de téléphone et d'interface PC.

Risque de décharge électrique ou d'incendie et/ou de blessure pour votre animal domestique.

Méthode d'utilisation



Mise en garde









Ne tirez pas avec force sur la feuille durant l'impression.
Vous risquez d'endommager l'appareil.



Faites attention de ne pas mettre la main entre l'appareil et le bac d'alimentation papier.
Vous pourriez vous blesser.

Informations en matière de sécurité

| | |
|------------------------------------------------------------------------------------|----------------------------------------------------------------------------------------------------------------------------------------------------------------------------------------------------------------|
|  | <p>Faites attention lorsque vous remplacez du papier ou que vous retirez du papier coincé.</p> <p>Les bords d'une feuille neuve sont tranchants et peuvent provoquer des coupures douloureuses.</p> |
|  | <p>Lors de l'impression de grandes quantités, la partie inférieure de la zone de sortie papier peut devenir chaude. Ne laissez pas des enfants y toucher.</p> <p>Vous pouvez vous brûler.</p> |
|  | <p>Lorsque vous retirez du papier coincé, évitez d'utiliser des objets métalliques pointus.</p> <p>Cela pourrait endommager l'appareil.</p> |
|  | <p>Ne laissez pas le papier s'empiler sur le réceptacle de sortie.</p> <p>Cela pourrait endommager l'appareil.</p> |
|  | <p>N'obstruez pas l'orifice de ventilation et n'y poussez pas d'objets.</p> <p>La température des composants risquerait d'augmenter et pourrait provoquer des dommages ou un incendie.</p> |
|  | <p>L'utilisation de fonctions, ou la configuration ou l'exécution de procédures autres que celles indiquées dans ce manuel risque d'entraîner une exposition à des radiations potentiellement dangereuses.</p> |
|  | <p>Le dispositif d'alimentation de cet appareil est son câble d'alimentation électrique.</p> <p>Pour couper l'alimentation, retirez le câble d'alimentation électrique de la prise électrique.</p> |

Installation/déplacement

Avertissement

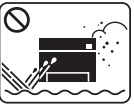
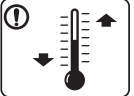
| | |
|-------------------------------------------------------------------------------------|------------------------------------------------------------------------------------------------------------------------------------------------------------------------------------------------------------------------------------------------------------------------------------------------------------------------------------------------------------------------------------------------------------------------------------------------------------------------------------------------------------------------------------------------------------------------------------------------------------------------------------|
|  | <p>Ne placez pas l'appareil dans un endroit poussiéreux, humide ou sujet à des fuites d'eau.</p> <p>Risque de décharge électrique ou d'incendie.</p> |
|  | <p>Placez l'appareil dans un environnement conforme en matière de température de fonctionnement et de spécifications d'humidité.</p> <p>N'utilisez pas l'appareil en dessous de la température de gel ou s'il a été récemment déplacé d'un endroit dont la température est inférieure au gel. Ceci peut endommager l'appareil. Utilisez l'appareil uniquement lorsque sa température interne correspond à la température de fonctionnement et selon les spécifications d'humidité.</p> <p>Sinon, des problèmes de qualité peuvent survenir et endommager l'appareil.</p> <p>Voir « Caractéristiques générales » à la page 122.</p> |

Informations en matière de sécurité

Mise en garde



Avant de déplacer l'appareil, éteignez-le et débranchez tous les cordons. Les informations suivantes ne sont que des suggestions basées sur le poids de l'appareil. Si vous souffrez d'une maladie vous empêchant de soulever des objets, ne soulevez pas l'appareil. Demandez de l'aide et utilisez toujours le nombre de personnes adéquat pour soulever l'appareil en toute sécurité.

Puis levez l'appareil:

- si le poids de l'appareil est inférieur à 20 kg, une seule personne suffit.
- si le poids de l'appareil est de 20 kg à 40 kg, deux personnes sont nécessaires.
- si le poids de l'appareil est supérieur à 40 kg, 4 personnes sont nécessaires.

L'appareil pourrait tomber et être endommagé ou blesser quelqu'un.

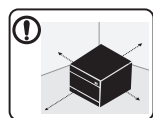

Choisir une surface plane avec suffisamment d'espace et de ventilation pour placer la machine. Tenir également compte de l'espace nécessaire pour ouvrir les couvercles et les bacs.

Le lieu doit être correctement ventilé et protégé contre la lumière directe du soleil, la chaleur et l'humidité.



L'utilisation prolongée de la machine ou l'impression d'un grand nombre de pages dans un espace non-ventilé peut polluer l'air et nuire à votre santé. Placez l'appareil dans un espace bien ventilé ou ouvrez une fenêtre afin de faire régulièrement circuler l'air.



Ne placez pas l'appareil sur une surface instable. L'appareil pourrait tomber et être endommagé ou blesser quelqu'un.



Utilisez exclusivement du câble AWG N°26^a ou un câble de téléphone plus grand, si nécessaire. Dans le cas contraire, vous risquez d'endommager l'appareil.



Branchez directement le câble d'alimentation électrique dans une prise de courant correctement reliée à la terre. Dans le cas contraire, il y a un risque de décharge électrique ou d'incendie.





Pour un fonctionnement sûr, utilisez le câble d'alimentation électrique fourni avec votre appareil. Si vous utilisez un câble de plus de 2 mètres avec un appareil 110 V, le calibre doit être 16 AWG ou plus grand. Dans le cas contraire, l'appareil peut être endommagé et il y a un risque de décharge électrique ou d'incendie.



Ne couvrez pas l'appareil et ne le placez pas dans un endroit confiné comme un placard. Si l'appareil n'est pas bien ventilé, il y a un risque d'incendie.



Informations en matière de sécurité





| | |
|----------------------------------------------------------------------------------|---------------------------------------------------------------------------------------------------------------------------------------------------------------------------------------------------------------------------------------------------------|
|  | <p>Ne branchez pas un trop grand nombre d'appareils électriques sur une même prise murale ou sur une même rallonge.</p> <p>Une prise surchargée réduit les performances et constitue une source potentielle d'incendie et de décharges électriques.</p> |
|  | <p>L'appareil doit être connecté au niveau de puissance indiqué sur l'étiquette.</p> <p>En cas de doute et si vous voulez vérifier le niveau de puissance utilisé, contactez le service d'électricité.</p> |

a. AWG : American Wire Gauge, calibrage américain normalisé des fils.

Entretien/contrôle

Mise en garde



| | |
|------------------------------------------------------------------------------------|-----------------------------------------------------------------------------------------------------------------------------------------------------------------------------------------------------------------------------------------------------------------------------------|
|  | <p>Débranchez l'appareil de la prise secteur avant de nettoyer l'intérieur. Ne nettoyez pas l'appareil avec du benzène, du diluant pour peinture ou de l'alcool ; ne pulvérisez pas de l'eau directement dans l'appareil.</p> <p>Risque de décharge électrique ou d'incendie.</p> |
|  | <p>Lorsque vous effectuez une tâche dans l'appareil pour remplacer des consommables ou nettoyer l'intérieur, ne le faites pas fonctionner.</p> <p>Vous pourriez vous blesser.</p> |

| | |
|--------------------------------------------------------------------------------------|-----------------------------------------------------------------------------------------------------------------------------------------------------------------------------------------------------------------------------------------------------------------------------------------------------------------------------------------------------------------------------------------------------------------------------------------------------|
|  | <p>Gardez les produits de nettoyage hors de portée des enfants. Ils peuvent se blesser.</p> |
|  | <p>Ne démontez pas, ne réparez pas et ne remontez pas l'appareil vous-même.</p> <p>Cela pourrait endommager l'appareil. Appelez un technicien agréé lorsque l'appareil doit être réparé.</p> |
|  | <p>Pour nettoyer et faire fonctionner l'appareil, respectez à la lettre le guide d'utilisateur fourni avec l'appareil.</p> <p>Dans le cas contraire, vous pourriez endommager l'appareil.</p> |
|  | <p>Gardez le câble d'alimentation et la surface de contact de la fiche exempts de poussière ou d'eau.</p> <p>Dans le cas contraire, il y a un risque de décharge électrique ou d'incendie.</p> |
|  | <ul style="list-style-type: none">• Ne retirez jamais les couvercles ou protections fixés avec des vis.• Les unités de chauffe doivent exclusivement être réparées par un technicien de maintenance agréé. Les réparations effectuées par des techniciens non agréés pourraient causer des incendies ou des chocs électriques.• L'appareil doit exclusivement être réparé par un technicien de maintenance Samsung. |

Informations en matière de sécurité

Utilisation des consommables

Mise en garde

| | |
|----------------------------------------------------------------------------------|---------------------------------------------------------------------------------------------------------------------------------------------------------------------------------------------------------------|
|  | <p>Ne démontez pas la cartouche de toner.</p> <p>Les particules de toner peuvent être dangereuses si vous les inhalez ou les ingérez.</p> |
|  | <p>Ne brûlez aucun consommable comme une cartouche de toner ou une unité de chauffe.</p> <p>Cela pourrait provoquer une explosion ou déclencher un incendie incontrôlable.</p> |
|  | <p>Lorsque vous rangez les consommables comme les cartouches de toner, gardez-les hors de portée des enfants.</p> <p>Les particules de toner peuvent être dangereuses si vous les inhalez ou les ingérez.</p> |



Pour les consommables contenant de la poussière de toner (cartouche de toner, bouteille de toner vide, unité d'imagerie), suivez les instructions ci-dessous.

- Lors de la mise au rebut des consommables, suivez les instructions de mise au rebut. Consultez le revendeur pour les instructions de mise au rebut.
- Ne lavez pas les consommables.
- Ne réutilisez pas une bouteilles de toner vide.

Le non-respect des instructions ci-dessus peut causer un dysfonctionnement de l'appareil et polluer l'environnement. La garantie ne couvre pas les dommages dus à une négligence de l'utilisateur.



L'utilisation de consommables recyclés, comme le toner, peut endommager l'appareil.

En cas de dommage lié à l'utilisation de consommables recyclés, des frais seront imputés.



Si du toner se dépose sur vos vêtements, n'utilisez pas d'eau chaude pour les laver.

L'eau chaude fixe le toner sur le tissu. Utilisez de l'eau froide.



Lorsque vous changez la cartouche de toner ou que vous retirez un papier bloqué, faites attention de ne pas vous salir ou salir vos vêtements avec le toner.

Les particules de toner peuvent être dangereuses si vous les inhalez ou les ingérez.

Description de l'appareil

Composants

Le composant actuel peut différer de celui figurant sur l'illustration ci-dessous. Certains composants peuvent varier selon la configuration.

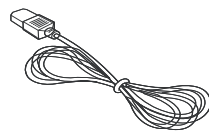

Cordon d'alimentation

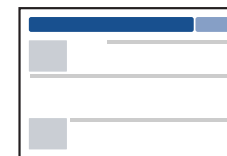

Guide d'installation rapide

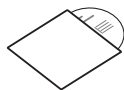

Cd du logiciel^a

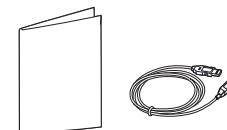

Accessoires divers^b

a. Le CD du logiciel contient les pilotes d'impression, le mode d'emploi et des applications.

b. Les différents accessoires inclus avec votre appareil peuvent varier selon le pays d'achat et le modèle spécifique.

Description de l'appareil

Vue avant



- Selon le modèle, cette illustration peut différer de votre appareil. Il existe divers types d'appareil.
- Certains composants et fonctions en option peuvent être indisponibles en fonction du modèle ou du pays (voir « Fonctionnalités par modèle » à la page 8).

C48x/C48xW series

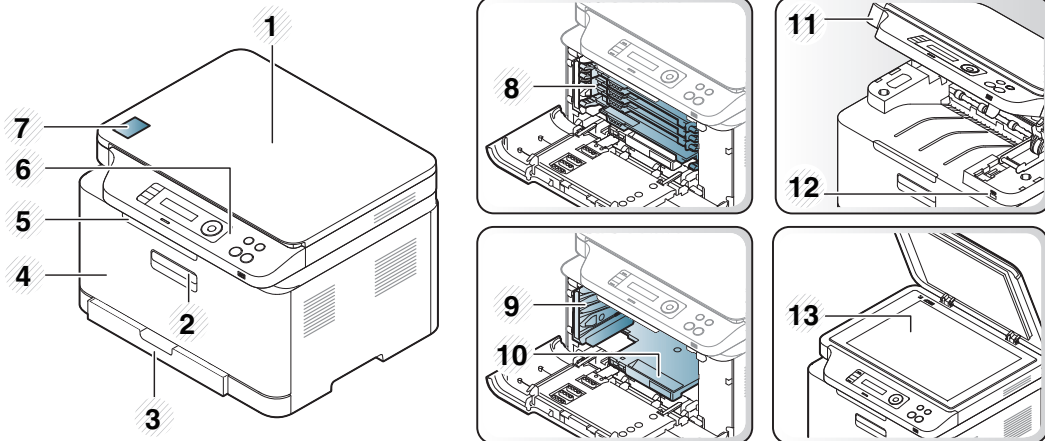

| | | | |
|---|------------------|---|-----------------------------|
| 1 | Capot du scanner | 8 | Cartouches de toner |
| 2 | Poignée avant | 9 | Récupérateur de toner usagé |

| | | | |
|---|--------------------------|----|---------------------------------------|
| 3 | Bac | 10 | Unité d'imagerie |
| 4 | Capot avant | 11 | Module de numérisation ^{a b} |
| 5 | Support de sortie papier | 12 | Port pour mémoire USB ^c |
| 6 | Panneau de commande | 13 | Vitre d'exposition |
| 7 | °Étiquette NFC | | |

a. Fermez le couvercle du scanner avant d'ouvrir l'unité de numérisation.

b. Attention à ne pas vous pincer les doigts.

c. C48xW series uniquement.

Description de l'appareil

C48xFN/C48xFW series

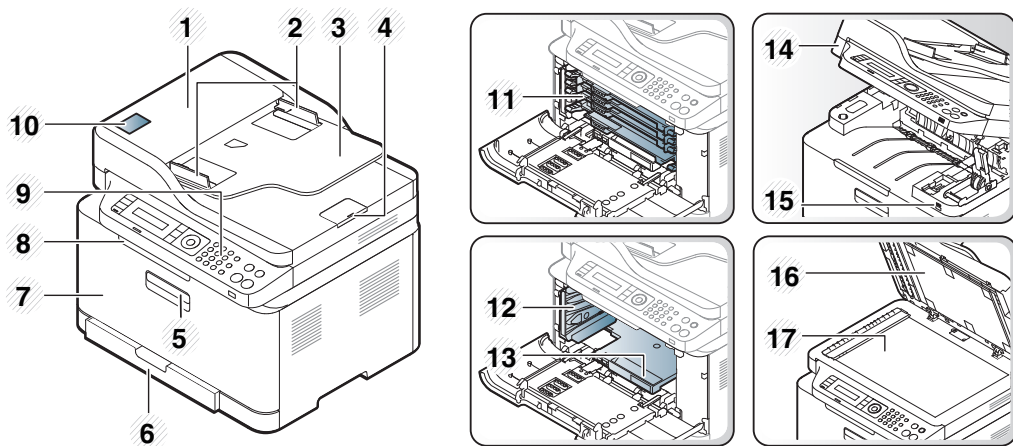

| | | | |
|---|--------------------------|----|--------------------|
| 8 | Support de sortie papier | 17 | Vitre d'exposition |
| 9 | Panneau de commande | | |

- a. C48xFW series uniquement.
- b. Fermez le couvercle du scanner avant d'ouvrir l'unité de numérisation.
- c. Attention à ne pas vous pincer les doigts.

| | | | |
|---|-----------------------------------------------|----|---------------------------------------|
| 1 | Capot du chargeur de documents | 10 | Onglet NFC ^a |
| 2 | Guide de largeur du chargeur de documents | 11 | Cartouches de toner |
| 3 | Bac d'alimentation du chargeur de documents | 12 | Récupérateur de toner usagé |
| 4 | Réceptacle de sortie du chargeur de documents | 13 | Unité d'imagerie |
| 5 | Poignée avant | 14 | Module de numérisation ^{b c} |
| 6 | Bac | 15 | Port pour mémoire USB |
| 7 | Capot avant | 16 | Capot du scanner |

Description de l'appareil

Vue arrière



- Selon le modèle, cette illustration peut différer de votre appareil. Il existe divers types d'appareil.
- Certains composants et fonctions en option peuvent être indisponibles en fonction du modèle ou du pays (voir « Fonctionnalités par modèle » à la page 8).

C48x/C48xW series

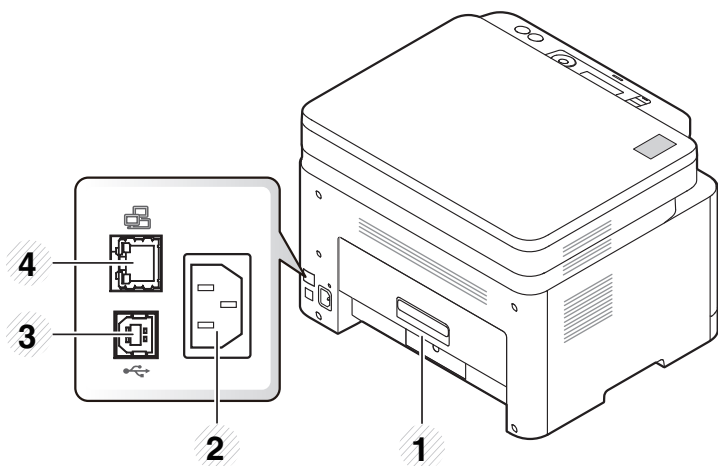

| | | | |
|---|----------------------|---|--------------------------|
| 1 | Capot arrière | 3 | Port USB |
| 2 | Prise d'alimentation | 4 | Port réseau ^a |

a. C48xW series uniquement.

C48xFN/C48xFW series

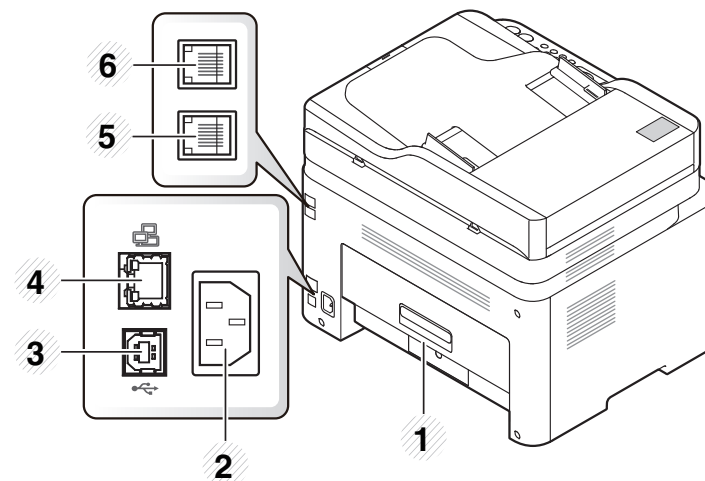

| | | | |
|---|----------------------|---|------------------------------------------------|
| 1 | Capot arrière | 4 | Port réseau |
| 2 | Prise d'alimentation | 5 | Prise de ligne téléphonique (LINE) |
| 3 | Port USB | 6 | Prise gigaset (EXT.) |

Vue d'ensemble du panneau de commande





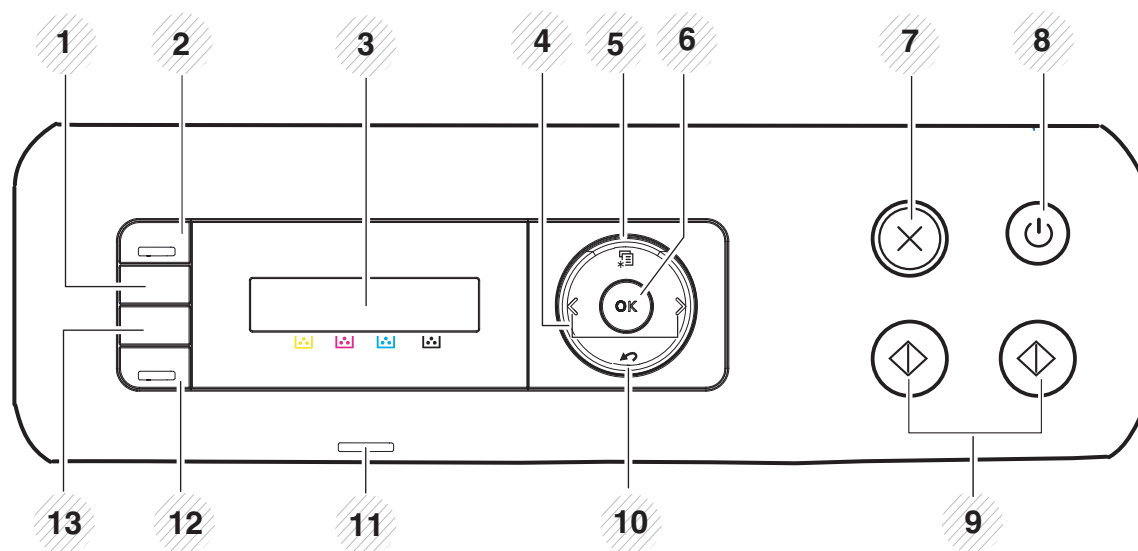

- Selon le modèle, ce panneau de commande peut différer de celui de votre appareil. Il existe différents types de panneaux de commandes.
- Certains composants et fonctions en option peuvent être indisponibles en fonction du modèle ou du pays (voir « Fonctionnalités par modèle » à la page 8).

C48x/C48xW series



| | | |
|---|-----------------------------------|------------------------------------------------------------------------------------------------------------------------------------------------|
| 1 | WPS^a | Permet de configurer facilement la connexion au réseau sans ordinateur (voir « Utilisation du menu Paramètres WPS » à la page 170). |
| 2 | Numériser vers^a | Permet de basculer entre les modes numériser et copier. Le voyant Numériser vers s'allume en mode numériser et s'éteint en mode copier. |

Vue d'ensemble du panneau de commande

| | | | |
|----|--------------------------------------------------|-----------------------------------------------------------------------------------|-----------------------------------------------------------------------------------------------------------------------------------------------------------------------------------------------------------------------------------------|
| 3 | Écran d'affichage | | Permet d'afficher l'état de la tâche en cours et des messages affichés. |
| 4 | Flèches | | Permet de faire défiler les options disponibles dans le menu sélectionné et d'augmenter ou de diminuer des valeurs. |
| 5 | Menu |  | Permet d'accéder aux menus et de les faire défiler (voir « Présentation des menus » à la page 35). |
| 6 | OK | | Permet de confirmer la sélection à l'écran. |
| 7 | Arrêter/Suppr. |  | Permet d'interrompre les opérations à tout moment. |
| 8 | Marche/Sortie de veille |  | Permet d'allumer ou d'éteindre l'appareil, ou de le rallumer lorsqu'il se trouve en mode d'économie d'énergie. Si vous devez éteindre l'appareil, appuyez sur ce bouton pendant plus de 3 secondes lorsque l'appareil est en mode prêt. |
| 9 | Départ |  | Permet de lancer une tâche. |
| 10 | Arrière |  | Permet de revenir au menu supérieur. |
| 11 | Voyant Statut/Réseau sans fil^a | | Permet d'afficher l'état de l'appareil (voir « Présentation du voyant statut » à la page 111). |
| | Voyant Statut^b | | |
| 12 | Eco^a | | Permet d'activer le mode économique pour réduire la consommation de toner et de papier uniquement pendant l'impression et la copie à partir d'un PC (voir « Impression économique » à la page 59). |
| 13 | Connexion USB^a | | Permet d'imprimer directement les fichiers stockés sur un périphérique mémoire USB inséré dans le port USB situé à l'avant de votre appareil. |

a. C48xW series uniquement.

b. C48x series uniquement.





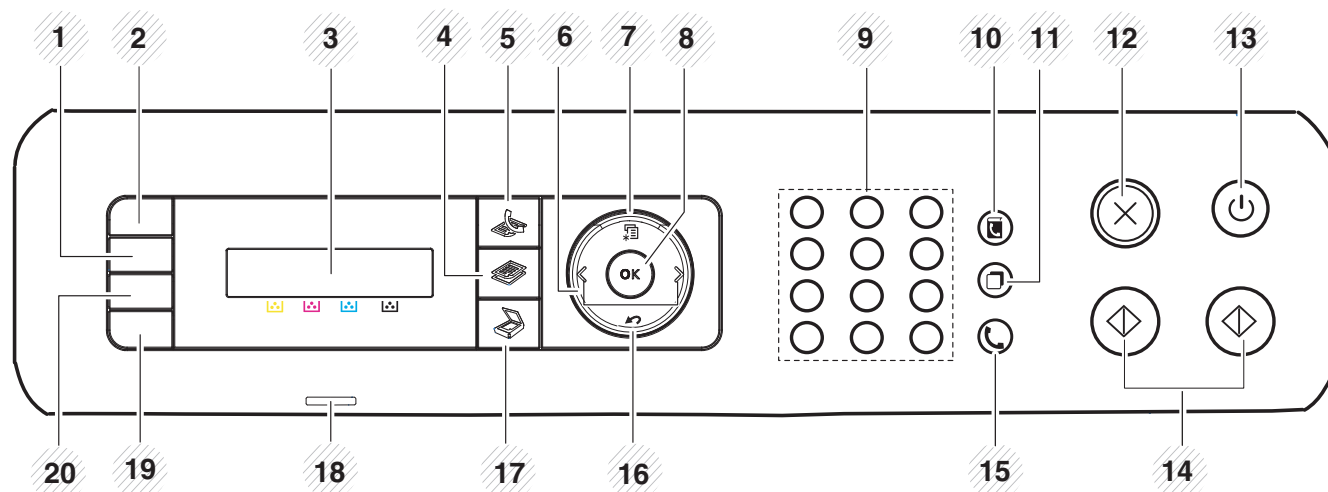



Vue d'ensemble du panneau de commande

C48xFN/C48xFW series



| | | |
|---|--------------------------|---------------------------------------------------------------------------------------------------------------------------------------------------------------------------|
| 1 | WPS^a | Permet de configurer facilement la connexion au réseau sans ordinateur (voir « Utilisation du menu Paramètres WPS » à la page 170). |
| 2 | Duo Copie | Vous permet de copier les deux faces d'un document officiel, par exemple un permis de conduire, sur une même page (voir « Copie de type carte d'identité » à la page 65). |
| 3 | Écran d'affichage | Permet d'afficher l'état de la tâche en cours et des messages affichés. |
| 4 | Copier | Permet de passer au mode Copie. |
| 5 | Télécopie | Permet de passer au mode Télécopie. |
| 6 | Flèches | Permet de faire défiler les options disponibles dans le menu sélectionné et d'augmenter ou de diminuer des valeurs. |

Vue d'ensemble du panneau de commande

| | | | |
|----|--------------------------------|-------------------------------------------------------------------------------------|----------------------------------------------------------------------------------------------------------------------------------------------------------------------------------------------------------------------------------------------------------------------|
| 7 | Menu |  | Permet d'accéder aux menus et de les faire défiler (voir « Présentation des menus » à la page 35). |
| 8 | OK | | Permet de confirmer la sélection à l'écran. |
| 9 | Clavier numérique | | Permet de composer un numéro ou de saisir des caractères alphanumériques (voir « Lettres et chiffres du clavier » à la page 228). |
| 10 | Répertoire |  | Vous permet d'enregistrer les numéros de télécopie fréquemment utilisés ou de rechercher des numéros de télécopie enregistrés (voir « Configuration du répertoire de télécopie » à la page 230). |
| 11 | Bis/Pause |  | En mode prêt, cette touche permet de recomposer le dernier numéro de télécopie ou de téléphone du dernier appelant ; en mode édition, elle permet d'insérer une pause (-) dans un numéro de télécopie (voir « Recomposition du numéro de télécopie » à la page 256). |
| 12 | Arrêter/Suppr. |  | Permet d'interrompre les opérations à tout moment. |
| 13 | Marche/Sortie de veille |  | Permet d'allumer ou d'éteindre l'appareil, ou de le rallumer lorsqu'il se trouve en mode d'économie d'énergie. Si vous devez éteindre l'appareil, appuyez sur ce bouton pendant plus de 3 secondes lorsque l'appareil est en mode prêt. |
| 14 | Départ |  | Permet de lancer une tâche. |
| 15 | Ligne |  | Lorsque vous appuyez sur cette touche, vous pouvez entendre la tonalité. Saisissez un numéro de télécopie. Ceci est similaire à l'utilisation du haut-parleur pour effectuer un appel (voir « Réception manuelle en mode Téléphone » à la page 262). |
| 16 | Arrière |  | Permet de revenir au menu supérieur. |
| 17 | Num |  | Permet de passer au mode Numérisation. |

Vue d'ensemble du panneau de commande

| | | |
|----|--------------------------------------------------|----------------------------------------------------------------------------------------------------------------------------------------------------------------------------------------------------|
| 18 | Voyant Statut/Réseau sans fil^a | Permet d'afficher l'état de l'appareil (voir « Présentation du voyant statut » à la page 111). |
| | Voyant Statut^b | |
| 19 | Eco | Permet d'activer le mode économique pour réduire la consommation de toner et de papier uniquement pendant l'impression et la copie à partir d'un PC (voir « Impression économique » à la page 59). |
| 20 | USB Direct | Permet d'imprimer directement les fichiers stockés sur un périphérique mémoire USB inséré dans le port USB situé à l'avant de votre appareil. |

a. C48xFW series uniquement.

b. C48xFN series uniquement.

Mise en marche de l'appareil



N'oubliez pas que vous devez utiliser le câble d'alimentation électrique fourni avec l'appareil. Dans le cas contraire, vous risquez d'endommager l'appareil ou de provoquer un incendie.

- 1 Commencez par brancher l'appareil sur une prise de courant. Appuyez sur l'interrupteur d'alimentation si l'appareil en possède un.

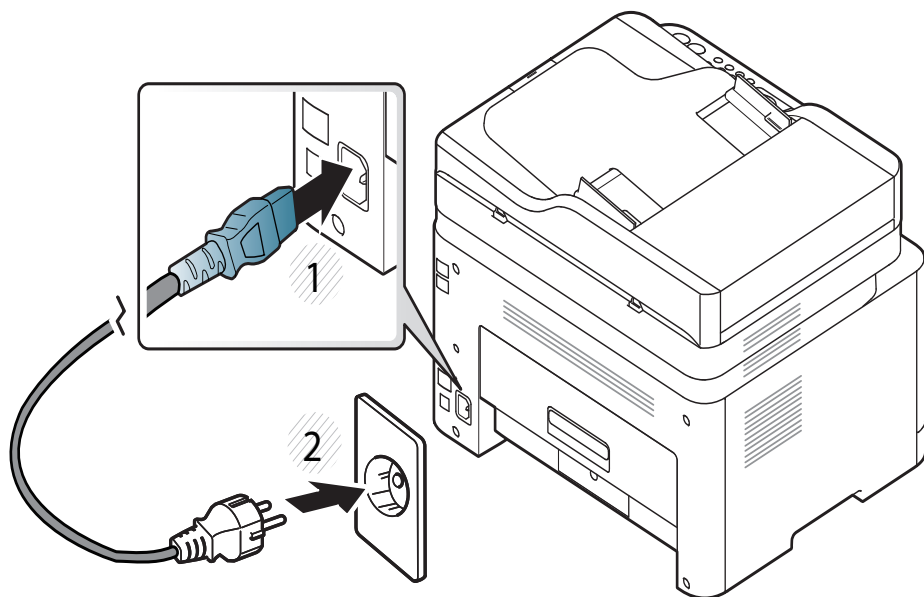

Les illustrations de ce mode d'emploi peuvent être différentes de votre appareil en fonction de ses options ou du modèle. Vérifiez le type de votre appareil (voir « Vue avant » à la page 22).

- 2 L'appareil se met sous tension automatiquement.

Pour la C48x/C48xW series, appuyez sur le bouton  (**Marche/Sortie de veille**) du panneau de commande.



Si vous souhaitez mettre l'appareil hors tension, appuyez sans le relâcher pendant environ 3 secondes sur le bouton  (**Marche/Sortie de veille**).

Installation locale du pilote

Un appareil local est un appareil directement connecté à votre ordinateur à l'aide d'un câble USB. Si votre appareil est relié à un réseau, ignorez les étapes suivantes et passez à l'installation du pilote de l'appareil connecté à un réseau (voir « Installation du pilote sur le réseau » à la page 160).



- Si vous utilisez les systèmes d'exploitation Mac ou Linux, reportez-vous à « Installation sous Mac » à la page 151 ou à « Installation sous Linux » à la page 153.
- La fenêtre d'installation présentée dans ce Mode d'emploi peut différer de celle qui apparaît sur votre écran. Cela dépend de l'appareil et de l'interface utilisés.
- Utilisez uniquement un câble USB ne dépassant pas 3 m.

Windows

- 1 Assurez-vous que l'appareil est connecté à votre ordinateur et qu'il est sous tension.
- 2 Insérez le CD de logiciels fourni dans le lecteur.
Si la fenêtre d'installation n'apparaît pas, cliquez sur **Démarrer** > **Tous les programmes** > **Accessoires** > **Exécuter**.
Entrez X:\Setup.exe, en remplaçant « X » par la lettre représentant le lecteur, puis cliquez sur **OK**.
 - Pour Windows 8,
Si la fenêtre d'installation n'apparaît pas, à partir de **Charms(Icônes)**, sélectionnez **Rechercher** > **Apps** et recherchez **Exécuter**. Tapez X:\Setup.exe, en remplaçant le “X” par la lettre qui représente votre lecteur de CD-ROM et cliquez sur **OK**.
Si une fenêtre d'invite « **Tapez pour choisir ce qui arrive avec ce disque.** » s'affiche, cliquez dans la fenêtre et choisissez **Run Setup.exe**.
- 3 Relisez et acceptez le contrat d'installation dans la fenêtre d'installation. Ensuite, cliquez sur **Suivant**.
- 4 Sélectionnez **USB** dans l'écran **Type de connexion de l'imprimante**. Ensuite, cliquez sur **Suivant**.
- 5 Suivez les instructions affichées dans la fenêtre d'installation.

Installation locale du pilote



Vous pouvez sélectionner les logiciels dans la fenêtre **Sélectionnez les logiciels et utilitaires à installer..**

Depuis l'écran Démarrer de Windows 8



- Le pilote V4 est automatiquement téléchargé depuis la mise à jour Windows si votre ordinateur est connecté à Internet. S'il ne l'est pas, vous pouvez télécharger manuellement le pilote V4 sur le site Internet de Samsung, www.samsung.com >rechercher votre produit > Assistance ou Téléchargements.
- Vous pouvez télécharger l'application Samsung Printer Experience depuis la **Windows Store**. Il vous faut avoir un compte Microsoft pour utiliser la **Store(Store)** Windows.
 - 1 Dans **Charms(Icônes)**, sélectionnez **Rechercher**.
 - 2 Cliquez sur **Store(Store)**.
 - 3 Recherchez et cliquez sur **Samsung Printer Experience**.
 - 4 Cliquez sur **Installer**.
- Si vous installez le pilote à l'aide du CD du logiciel fourni, le pilote V4 n'est pas installé. Si vous voulez utiliser le pilote V4 dans l'écran du **Bureau**, vous pouvez télécharger sur le site Internet de Samsung, www.samsung.com >rechercher votre produit > Assistance ou Téléchargements.
- Si vous voulez installer des outils de gestion d'imprimante de Samsung, vous devez les installer à l'aide du CD de logiciel fourni.

- 1 Assurez-vous que votre ordinateur est allumé et connecté à Internet.
- 2 Assurez-vous que l'appareil est sous tension.
- 3 Raccordez l'ordinateur à l'appareil avec un câble USB.
Le pilote est automatiquement installé à partir de **Windows Update**.

Réinstallation du pilote

Si le pilote d'impression ne fonctionne pas correctement, procédez comme suit pour le réinstaller.

Windows

- 1 Assurez-vous que l'appareil est connecté à votre ordinateur et qu'il est sous tension.
- 2 Dans le menu **Démarrer**, sélectionnez **Programmes** ou **Tous les programmes** > **Samsung Printers** > **Désinstaller le logiciel d'impression Samsung**.
 - Pour Windows 8,
 - 1 Dans Charms, sélectionnez **Rechercher** > **Apps(Application)**.
 - 2 Cherchez et cliquez sur **Panneau de configuration**.
 - 3 Cliquez sur **Programmes et fonctionnalités**.
 - 4 Cliquez avec le bouton droit sur le pilote que vous voulez désinstaller et sélectionnez **Désinstaller**.
- 3 Suivez les instructions affichées dans la fenêtre d'installation.
- 4 Insérez le CD du logiciel dans le lecteur de CD-ROM et réinstallez le pilote (voir « Installation locale du pilote » à la page 31).

Depuis l'écran Démarrer de Windows 8

- 1 Assurez-vous que l'appareil est connecté à votre ordinateur et qu'il est sous tension.
- 2 Cliquez sur le carré **Désinstaller le logiciel d'imprimante Samsung** dans l'écran **Démarrer**.
- 3 Suivez les instructions affichées dans la fenêtre.



- Si vous ne trouvez pas de carré du logiciel d'imprimante Samsung, désinstallez à partir du mode d'écran du bureau.
- Si vous voulez désinstaller des outils de gestion d'imprimante Samsung, dans l'écran **Démarrer**, cliquez avec le bouton droit sur l'application > **Désinstaller** > cliquez avec le bouton droit sur le programme à supprimer > **Désinstaller** et suivez les instructions dans la fenêtre.



2. Présentation des menus et configuration de base

Ce chapitre donne des informations sur la structure générale du menu et les options de configuration de base.

- **Présentation des menus** 35
- **Paramètres de base de l'appareil** 39
- **Supports et bacs** 41
- **Impression de base** 55
- **Copie de base** 62
- **Numérisation de base** 67
- **Options de base de la fonction Télécopie** 68
- **Utilisation d'un périphérique à mémoire flash USB** 72

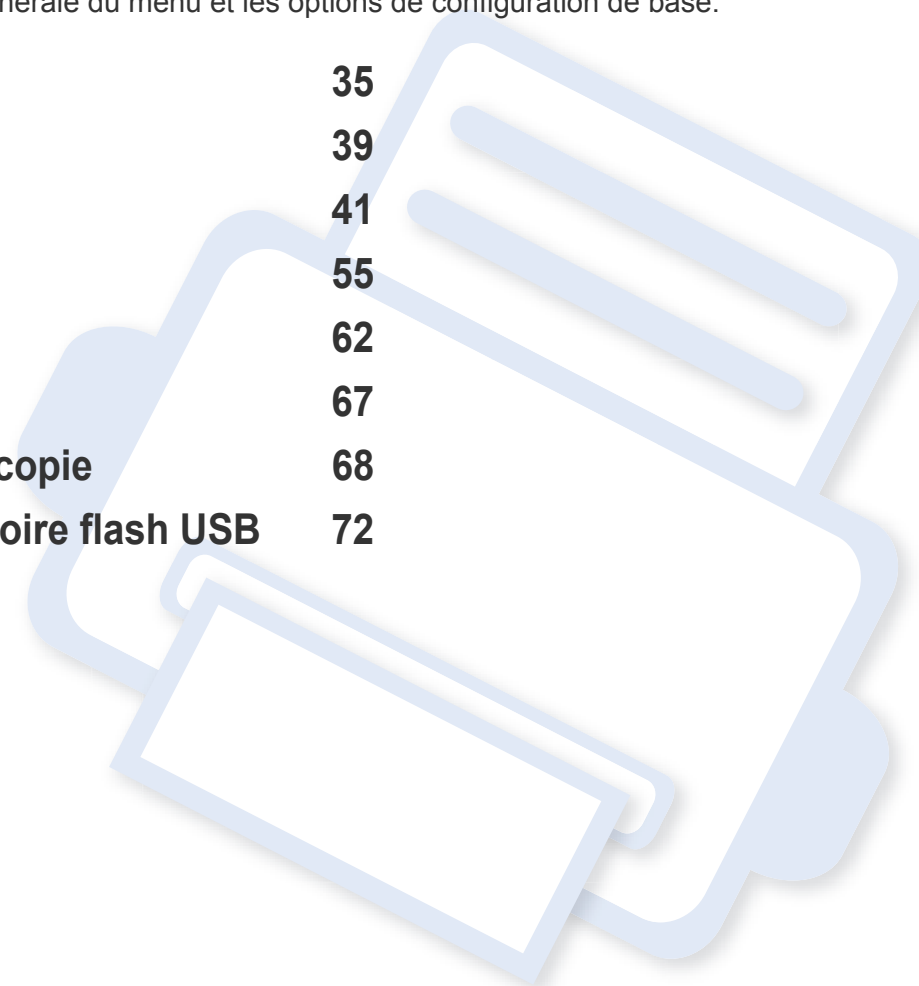



Présentation des menus

Le panneau de commande permet d'accéder à différents menus pour configurer l'appareil ou utiliser ses fonctions.



- Un astérisque (*) apparaît à côté du menu actuellement sélectionné.
- Selon les options ou le modèle de votre appareil, il est possible que certains menus ne s'affichent pas à l'écran. Dans ce cas, votre appareil ne les prend pas en charge.
- Certains noms de menus peuvent différer de ceux de votre appareil, selon les options et les modèles.
- Les menus sont décrits dans le Guide avancé (voir « Menus de configuration utiles » à la page 205).

Accès au menu

- 1 Appuyez sur la touche Copie, Fax, ou Numérisation du panneau de commande selon la fonction à utiliser.
- 2 Appuyez sur  (**Menu**) jusqu'à ce que le menu souhaité apparaisse sur la dernière ligne de l'écran, puis appuyez sur **OK**.
- 3 Appuyez sur les flèches gauche/droite jusqu'à ce que l'élément de menu souhaité apparaisse et appuyez sur **OK**.
- 4 Si l'option inclut des sous-menus, répétez l'étape 3.
- 5 Appuyez sur **OK** pour valider votre choix.
- 6 Appuyez sur  (**Arrêter/Suppr.**) pour revenir au mode prêt.

Présentation des menus

| Fonction de copie (voir « Copier » à la page 208) | Config copie (voir « Copier » à la page 208) | Fax ^a (voir « Télécopier » à la page 212) | | Config. Fax ^a (voir « Télécopier » à la page 212) | |
|--------------------------------------------------------------------------------------------------------------------------------------------------------------------------------------------------------------------------------------------------------------------------------------------------------------------------------------------------------------------------------------------------------------------------------------------|----------------------------------------------------------------------------------------------------------------------------|--------------------------------------------------------------------------------------------------------------------------------------------------------------------------------------------------------------------------------------------------------------|------------------------------------------------------------------------------------------------------------------------------------------------------------------------|------------------------------------------------------------------------------------------------------------------------------------------------------------------------------------------------------------------------------------------------------------------------------------------------------------------------------------------------------------------------------|------------------------------------------------------------------------------------------------------------------------------------------------------------------------------------|
| Format d'origine Réduction/Agrandissement Densité Normal Foncé+1- Foncé+5 Luminosité+5- Luminosité+1 Type d'origine Texte TEXTE/PHOTO PHOTO Magazine Assemblage Activé Désactivé MISE EN PAGE Normal 2 Pages sur 1 4 Pages sur 1 ID copie REGLER LE FOND Désactivé Auto Niveau amélioration 1 Niveau amélioration 2 Niveau effacement 1- Niveau effacement 4 | Autres paramètres Format d'origine Copies Réduction/ Agrandissement Densité Type d'origine Assemblage | Densité Luminosité+5- Luminosité+1 Normale Foncé+1- Foncé+5 Résolution Standard Fin OPTIMALE FAX PHOTO Format d'origine ENVOI MULTIPLE Envoi différé Transfert de fax envoyé Env. vs téléc. Transf. vers e-mail | Renvoi réception Env. vs téléc. Env. vs PC Transf. vers e-mail Transf.&impr. Réception sécurisée Désactivé Activé Imprimer Annuler la tâche | ENVOI Délai de recomposition Intervalle de recomposition Préfixe d'appel MODE ECM Vitesse modem Confirm. téléc Image TCR Mode de composition ^b Réception Mode de réception Nombre de sonneries Donnees recep. Code dem. rec. Réduction automatique Taille de rejet Réc. sélective MODE DRPD ^b | Autres paramètres Densité Résolution Format d'origine Diag Smart Fax Config. auto Démarrer maintenant Initialiser Tr/Rc manuelle Activé Désactivé |

a. C48xFN/C48xFW series uniquement.

b. Cette option n'est peut-être pas disponible en fonction du pays dans lequel vous résidez.

Présentation des menus

| Fct numeris. ^a (voir « Num » à la page 216) | Config numer. ^a (voir « Num » à la page 216) | Config impr (voir « Imprimer » à la page 207) | |
|--------------------------------------------------------------------------------------------------------------------------------------------------------------------------------------------------------------------------------------------------------------------------------------------------------------------------------------------------------------|-------------------------------------------------------------------------------------------------------------|---------------------------------------------------------------------------------------------------------------------------------------------------------------------------------------------------------------------------------------------------------------------------------------------------------------------------------|------------------------------------------------------------------------------------------------------------------------------------------------------------------------------------------------------------|
| Fonction USB Format d'origine Type d'origine Résolution Mode Couleur Format fich Densité Messagerie^b Format d'origine Type d'origine Résolution Mode Couleur Densité Samsung Cloud^b Format d'origine Type d'origine Résolution Mode Couleur Densité | Autres paramètres Par default USB E-mail par défaut ^b Samsung Cloud ^b | Orientation Portrait Paysage Copies [1 - 999] Résolution Standard Résolut élevée Effacer texte Désactivé Minimum Moyen Maximum Amélior bord Désactivé Normal Maximum Défonce Désactivé Normal Maximum | Écran Normal Améliorée Detaille RC auto LF LF+CR Ignorer les pages blanches Activé Désactivé Émulation Type d'émulation Config |

a. C48xW/C48xFN/C48xFW series uniquement.

b. C48xFN/C48xFW series uniquement.

Présentation des menus

| Configuration système (voir « Configuration du système » à la page 218) | | | | Réseau ^a (voir « Configuration du réseau » à la page 224) | |
|----------------------------------------------------------------------------|--------------------------------|----------------------------------|-----------------------------------|-------------------------------------------------------------------------|--------------------------|
| CONFIG MACHINE | Configuration du papier | Journal | MAINTENANCE | TCP/IP (IPV4) | Wi-Fi^e |
| ID appareil ^b | Format du papier | CONFIGURATION | Eff. mess. ton. vide ^d | DHCP | Wi-Fi activé/désactivé |
| Numéro de télécopie ^b | Type de papier | Page de démo | Durée vie conso | BOOTP | Réglages Wifi |
| Date et Heure ^b | Marge | Config reseu ^a | Gest. images | Stat. | WPS |
| MODE HORLOGE ^b | Son/Volume ^b | Infos | Couleur personnalisée | TCP/IP (IPV6) | Wi-Fi Direct |
| LANGUE | Tonalité du clavier | consommables | Alert ton faib | Protocole IPv6 | Signal Wi-fi |
| Mode par défaut ^b | Ton alarme | Compteur d'utilisation | Al.niv.bas im. | Config. DHCPv6 | Wi-Fi par défaut |
| Veille | HAUT-PARLEUR | Fax recu ^b | Numéro de série | Ethernet | Gest protocole |
| Extinction auto ^c | SONNERIE | Fax envoye ^b | | Port Ethernet | HTTP |
| Évènement de réveil | | Trav. program. ^b | | Vitesse Ethernet | SCP |
| Système expiré | | Confirm. téléc ^b | | | WINS |
| Tâche expirée | | E-mail envoyé ^b | | | V1/V2 SNMP |
| Altitude | | Fax Indesir. ^b | | | UPnP(SSDP) |
| Humidité | | Police PCL | | | mDNS |
| CONTINUER AUTO | | Police PS | | | SetIP |
| Substit papier | | CARNET ADRES.^b | | | SLP |
| Paramètres Eco | | | | | CONFIG RESEAU |
| | | | | | Effacer les réglages |

a. C48xW/C48xFN/C48xFW series uniquement.

b. C48xFN/C48xFW series uniquement.

c. C48x/C48xW series uniquement.

d. Cette option n'apparaît que lorsqu'il ne reste qu'une petite quantité de toner dans la cartouche.

e. C48xW/C48xFW series uniquement.

Paramètres de base de l'appareil



Le programme Samsung Easy Printer Manager ou SyncThru™ Web Service vous permet de modifier le paramètre d'appareil défini sur l'appareil.

- Si votre appareil est connecté au réseau local, vous pouvez régler le paramètre de l'appareil dans **Samsung Easy Printer Manager > Paramètres avancés > Paramètres du périphérique** (voir « Utilisation de Samsung Easy Printer Manager » à la page 276).
- Si votre appareil est connecté au réseau, vous pouvez régler les paramètres de l'appareil dans **SyncThru™ Web Service > onglet Paramètres > Config. appareil** (voir « Utilisation de l'alerte SyncThru™ Web Service » à la page 273).

Une fois l'installation terminée, vous devez définir les paramètres par défaut de l'appareil.

Pour modifier les paramètres par défaut de l'appareil, suivez les étapes suivantes :



Il peut être nécessaire d'appuyer sur **OK** pour accéder aux sous-menus, pour certains modèles.

- 1 Appuyez sur la touche  (**Menu**) sur le panneau de configuration.
- 2 Appuyez sur **Config système > Config machine**.

3 Sélectionnez l'option désirée, puis appuyez sur **OK**.

- **LANGUE:** modifiez la langue d'affichage sur le panneau de commande.
- **Date et heure:** le réglage de la date et de l'heure est utilisé pour les options de télécopie et d'impression différées. Ces données sont également imprimées sur les journaux. Néanmoins, si celles-ci sont incorrectes, vous devez les mettre à jour.



Saisissez l'heure et la date correctes à l'aide des flèches ou du pavé numérique (voir « Lettres et chiffres du clavier » à la page 228).

- Mois = 01 à 12
- Jour = 01 à 31
- Année = 4 chiffres
- Heure = 01 à 12
- Minute = 00 à 59

- **MODE HORLOGE:** vous pouvez paramétrer votre appareil pour que l'heure s'affiche au format 12 ou 24 heures.
- **Veille:** lorsque vous n'utilisez pas l'appareil pendant un moment, utilisez cette fonctionnalité pour économiser l'énergie.

Paramètres de base de l'appareil



- Lorsque vous appuyez sur le bouton **Marche/Sortie de veille**, démarrez une impression, ou qu'un fax est reçu, l'appareil sort du mode d'économie d'énergie.
- Appuyez sur  (**Menu**) > **Configuration système** > **CONFIG MACHINE** > **Évènement de réveil** > **Activé** sur le panneau de commande. Lorsque vous appuyez sur un bouton, sauf le bouton **Marche/Sortie de veille**, l'appareil sort du mode d'économie d'énergie.

- **Altitude:** La qualité d'impression dépend de la pression atmosphérique et, par conséquent, de l'altitude de l'appareil par rapport au niveau de la mer. Avant de définir les paramètres d'altitude, déterminez l'altitude à laquelle vous trouvez (voir « Réglage de l'altitude » à la page 227).

- 4 Sélectionnez l'option désirée, puis appuyez sur **OK**.
- 5 Appuyez sur **OK** pour valider votre choix.
- 6 Appuyez sur  (**Arrêter/Suppr.**) pour revenir au mode prêt.



Consultez les liens ci-dessous pour configurer d'autres paramètres utiles d'utilisation de l'appareil.

- Voir « Saisie de différents caractères » à la page 228.
- Voir « Lettres et chiffres du clavier » à la page 228.

- Voir « Réglage du type et du format de papier » à la page 50.
- Voir « Configuration du répertoire de télécopie » à la page 230.

Supports et bacs

Ce chapitre vous explique comment charger les supports d'impression dans votre appareil.

Sélection du support d'impression

Vous pouvez imprimer sur différents supports, par exemple du papier ordinaire, des enveloppes, des étiquettes ou encore des transparents. N'utilisez que des supports d'impression compatibles avec l'appareil.

Recommandations pour sélectionner le support d'impression

L'utilisation d'un support d'impression non conforme aux spécifications décrites dans le présent mode d'emploi peut provoquer les problèmes suivants :

- une qualité d'impression médiocre
- des bourrages papier répétés
- usure prématurée de l'appareil.

Certaines caractéristiques, comme le grammage, la composition, le grain et la teneur en humidité, constituent des facteurs importants qui ont une incidence sur les performances de l'imprimante et sur la qualité d'impression. Lorsque vous choisissez un support d'impression, tenez compte des points suivants :

- Le type, le format et le grammage des supports d'impression pour votre appareil sont décrits dans les spécifications sur les supports d'impression (voir « Spécifications des supports d'impression » à la page 124).
- Le résultat recherché : choisissez un support d'impression adapté à votre travail.
- La luminosité : plus le support d'impression est blanc, plus les couleurs paraissent éclatantes.
- Le satinage : le satinage du papier améliore la netteté de l'impression.



- Il arrive que certains supports d'impression répondant aux critères décrits dans ce Guide de l'utilisateur ne fournissent cependant pas des résultats satisfaisants. Cela peut être dû aux caractéristiques du papier, à une manipulation inadéquate, à des niveaux de température et d'hygrométrie excessifs ou à d'autres facteurs sur lesquels aucun contrôle ne peut être exercé.
- Avant de faire acquisition de supports d'impression en grande quantité, vérifiez qu'ils répondent aux spécifications indiquées dans le présent document.

Supports et bacs



- L'utilisation d'un support d'impression non conforme peut causer des problèmes ou endommager l'appareil, qui devra être réparé. Cette réparation n'est pas couverte par les contrats de garantie ou de réparation de Samsung.
- La quantité de papier placée dans le bac peut varier selon le type de support utilisé (voir « Spécifications des supports d'impression » à la page 124).
- Veuillez ne pas utiliser de papier photo jet d'encre avec cet appareil. Vous risquez d'endommager l'appareil.
- L'utilisation d'un support d'impression inflammable peut entraîner un incendie.
- Utilisez uniquement les supports d'impression indiqués (voir « Spécifications des supports d'impression » à la page 124).



L'utilisation de supports inflammables ou le fait de laisser des corps étrangers dans l'imprimante peuvent entraîner une surchauffe de l'appareil, et dans de rares cas, un incendie.

La quantité de papier placée dans le bac peut varier selon le type de support utilisé (voir « Spécifications des supports d'impression » à la page 124).

Vue d'ensemble du bac

Pour changer le format, vous devez régler les guides-papier.

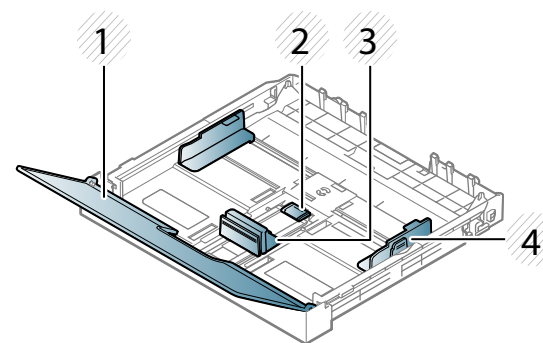

- 1 Couvercle papier
- 2 Verrou du guide
- 3 Guide de longueur du papier
- 4 Guide de largeur du papier



Si vous n'ajustez pas les guides, ceci peut causer un mauvais cadrage du papier, une impression oblique des images, ou un bouchage papier.

Supports et bacs

Chargement de papier dans le bac



Les illustrations de ce mode d'emploi peuvent être différentes de votre appareil en fonction de ses options ou du modèle. Vérifiez le type de votre appareil (voir « Vue avant » à la page 22).

- 1 Ouvrez le bac d'alimentation (voir « Vue d'ensemble du bac » à la page 42).

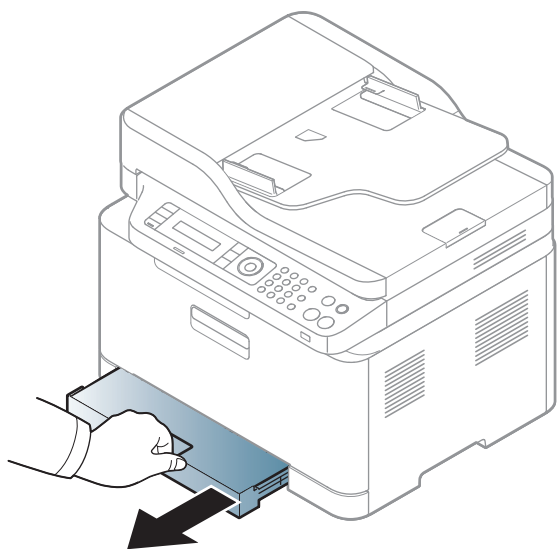

- 2 Ouvrez le couvercle papier.

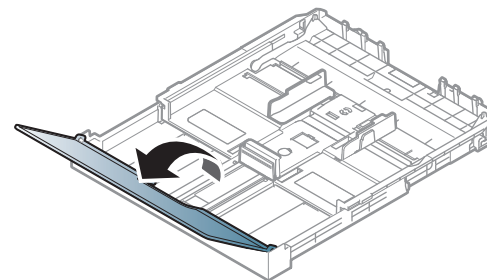

- 3 Appuyez sur le guide de largeur du papier et sur le guide de longueur du papier pour les aligner avec la marque de format de papier adéquate indiquée dans le fond du bac afin de les ajuster au format.

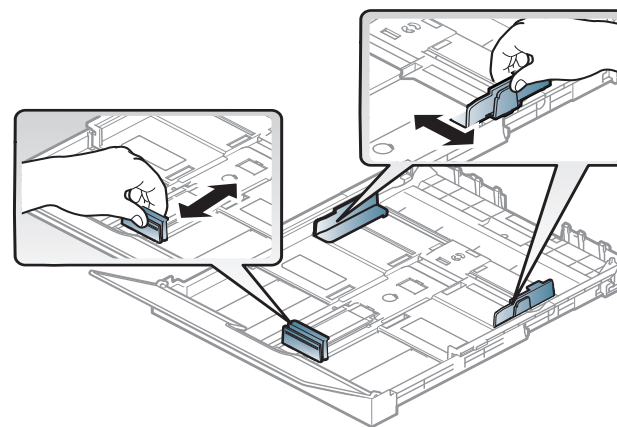

- 4 Courbez ou déramez la pile de papier afin de séparer les feuilles avant de charger les feuilles.

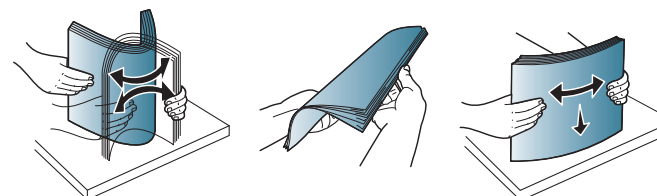

Supports et bacs

- 5 Insérez le papier face à imprimer vers le haut.

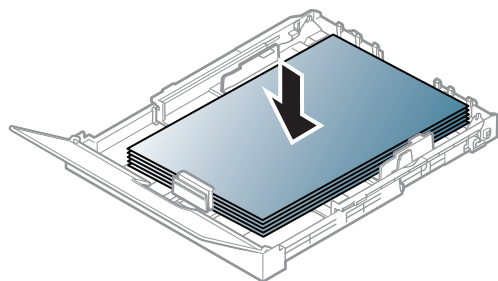

Pour un papier d'un format inférieur au format A4, appuyez sur le verrouillage de guide du bac et déverrouillez-le, poussez sur le bac pour l'insérer manuellement. Ensuite, ajustez les guides de longueur et de largeur du papier.

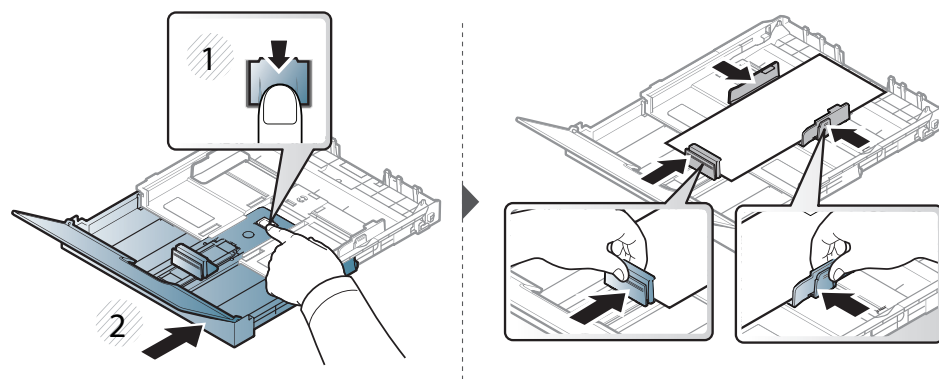

Si le format de votre papier est plus grand que Letter, appuyez pour débloquer le verrouillage du guide situé dans le bac, tirez sur le bac pour le sortir manuellement. Ensuite, ajustez les guides de longueur et de largeur du papier.

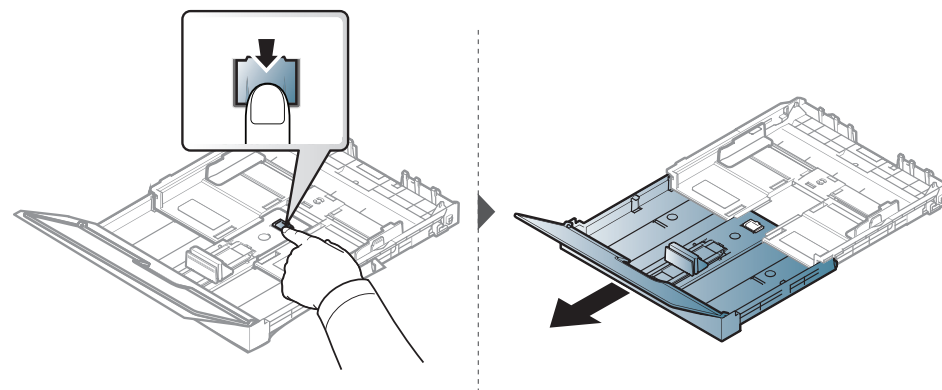

- Si vous poussez le guide de largeur du papier trop loin, le papier risque de se gondoler.
- N'utilisez pas de papier comportant un bord de conduite, ceci pouvant causer un bouchage papier ou le papier pouvant être froissé.

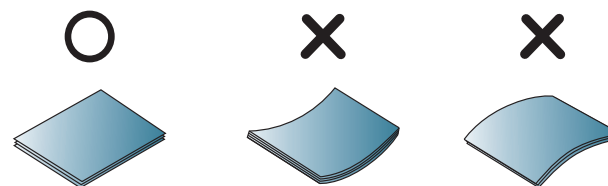

- Si vous n'ajustez pas le guide, vous risquez de provoquer des bouchages papier.

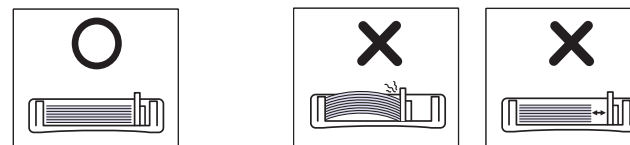

Supports et bacs

- 6 Appuyez sur le guide de largeur du papier et faites-le glisser vers le bord de la pile de papier, en évitant qu'il se gondole.

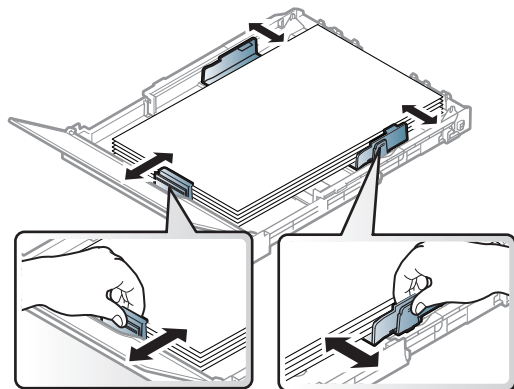

- 7 Fermez le couvercle papier.

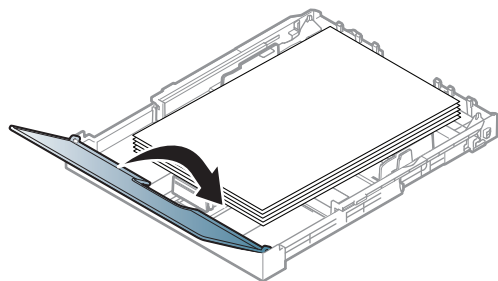

- 8 Insérez le bac papier.

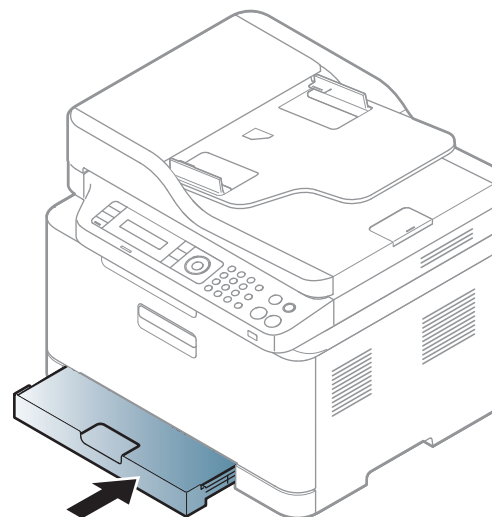

- 9 Lorsque vous imprimez un document, sélectionnez le format et le type de papier pour le bac (voir « Réglage du type et du format de papier » à la page 50).

Selon le pays, le bac est réglé par défaut sur le format Letter ou A4. Pour passer du format par défaut à un format A4 ou Letter, ajustez en conséquence le levier et le guide de largeur du papier.

Supports et bacs

- 1 Tirez le bac hors de l'imprimante. Ouvrez le couvercle papier et retirez le papier du bac, si nécessaire.
- 2 Pour passer à un format Letter, maintenez le levier au dos du bac et faites-le tourner dans le sens des aiguilles d'une montre. Vous pouvez voir le levier lorsque vous déplacez le guide de longueur du papier vers le papier au format légal (LGL).

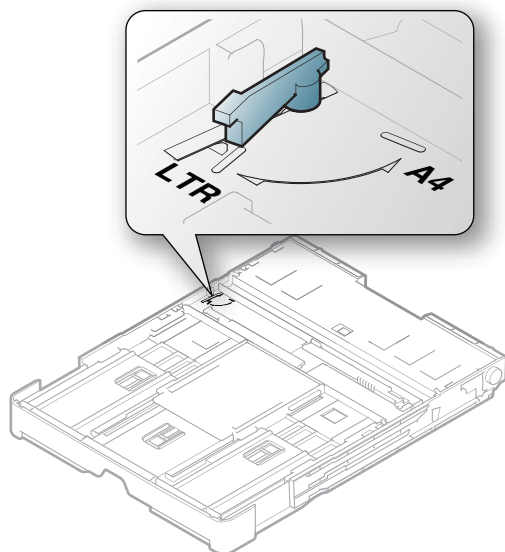

- 3 Saisissez le guide de largeur du papier et faites-le glisser jusqu'à ce qu'il entre en contact avec le levier.

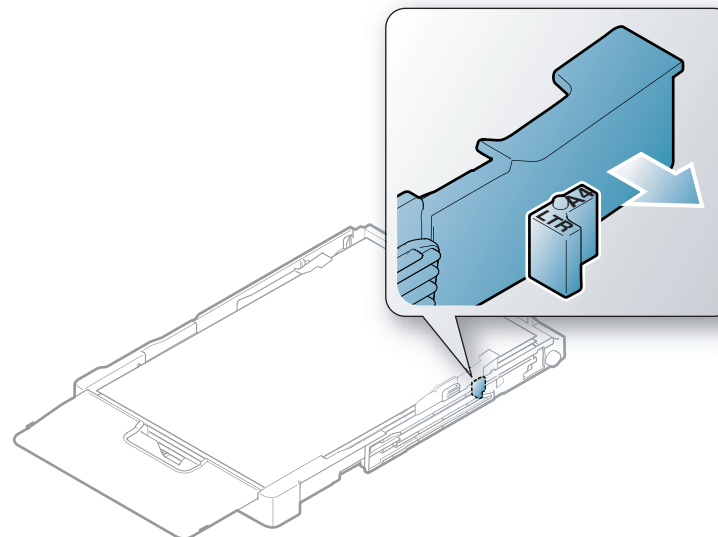

Pour passer à un format A4, commencez par déplacer le guide de largeur du papier vers la gauche et faites tourner le levier dans le sens inverse des aiguilles d'une montre. Si vous forcez le levier, cela pourrait endommager le bac.

Supports et bacs

Impression sur supports spéciaux



- Lors de l'utilisation d'un support spécial, nous vous recommandons d'alimenter une feuille à la fois (voir « Spécifications des supports d'impression » à la page 124).

Le tableau ci-dessous montre les supports spéciaux pouvant être utilisés dans le bac.

Le réglage du papier dans l'appareil et le pilote doivent correspondre pour pouvoir imprimer sans erreur de papier.



Le réglage du papier dans l'appareil et le pilote doivent correspondre pour pouvoir imprimer sans erreur de papier.

- Le programme Samsung Easy Printer Manager ou SyncThru™ Web Service vous permet de modifier le paramètre de papier défini sur l'appareil.
 - Si votre appareil est connecté au réseau local, vous pouvez régler le paramètre de l'appareil dans **Samsung Easy Printer Manager > Paramètres avancés > Paramètres du périphérique** (voir « Utilisation de Samsung Easy Printer Manager » à la page 276).
 - Si votre appareil est connecté au réseau, vous pouvez régler les paramètres de l'appareil dans **SyncThru™ Web Service > onglet Paramètres > Config. appareil** (voir « Utilisation de l'alerte SyncThru™ Web Service » à la page 273).
- Vous pouvez le régler à l'aide du bouton **Configuration système > Format du papier > sélectionnez ce que vous voulez > Configuration du papier ou Type de papier** du panneau de commande.

Pour connaître le grammage de chaque feuille, reportez-vous à « Spécifications des supports d'impression » à la page 124.

| Types | Bac ^a |
|------------------|------------------|
| Papier ordinaire | • |
| Papier épais | • |
| Papier fin | • |

Supports et bacs

| Types | Bac ^a |
|-----------------|------------------|
| Papier de luxe | • |
| Couleur | • |
| Papier cartonné | • |
| Étiquettes | • |
| Pré-imprimé | • |
| Papier en coton | • |
| Papier recyclé | • |
| Papier archive | • |
| Photo glacée | • |
| Photo mat | • |

a. Types de papier disponibles en chargement manuel dans le bac.

(• : pris en charge)

Étiquettes

Pour ne pas endommager l'appareil, utilisez uniquement des étiquettes conçues pour les imprimantes laser.

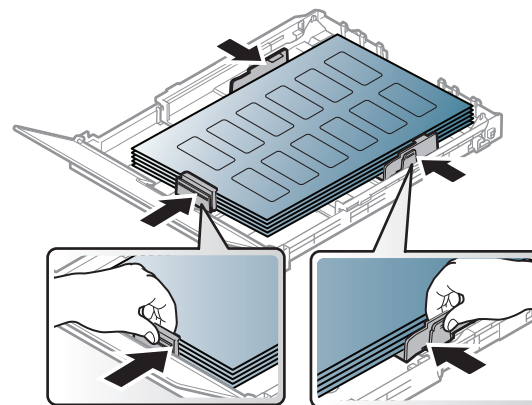

- Lorsque vous choisissez des étiquettes, tenez compte des facteurs suivants :
 - **Substance adhésive:** elle doit rester stable à la température de fusion de l'appareil (environ 170 °C).
 - **Disposition:** n'utilisez pas de planches partiellement décollées où le fond de la planche est visible. Les étiquettes pourraient se décoller et provoquer des bourrages importants.
 - **Ondulation:** elles doivent être à plat avec moins de 13 mm d'ondulation dans n'importe quelle direction.
 - **Problème:** n'utilisez pas d'étiquettes froissées, présentant des bulles d'air ou d'autres signes de décollement.

Supports et bacs

- Vérifiez que la substance adhésive ne dépasse pas des étiquettes. Les zones exposées risqueraient de provoquer le détachement des étiquettes durant l'impression, entraînant des bourrages papier. De plus, la substance adhésive pourrait endommager certains composants de l'appareil.
- N'utilisez pas plusieurs fois la même planche d'étiquettes. Le revêtement adhésif n'est prévu que pour un seul passage dans l'imprimante.
- N'utilisez pas d'étiquettes se décollant de la planche ou encore froissées, gondolées ou abîmées.

Papier cartonné ou au format personnalisé

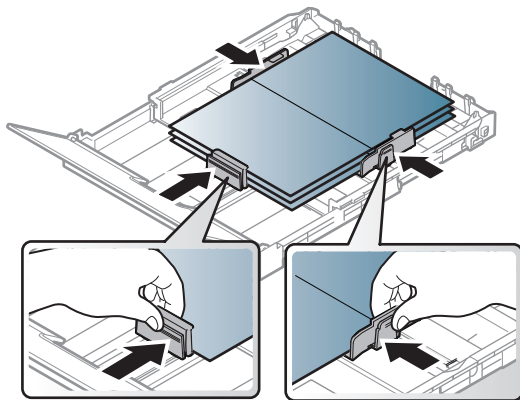

- Dans l'application, définissez des marges d'au moins 6,4 mm par rapport aux bords du support.

Papier préimprimé

Lors du chargement de papier préimprimé, la face imprimée doit être face vers le haut avec et le côté introduit en premier doit être parfaitement plat. Si vous rencontrez des problèmes d'alimentation papier, retournez la pile. Nous ne garantissons pas la qualité d'impression.

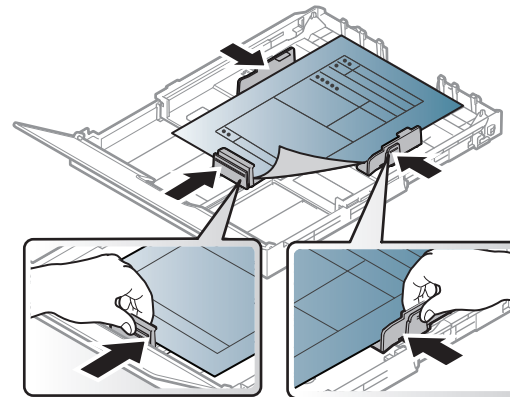

- Les encres utilisées sur le papier à en-tête doivent être thermostables; elles ne doivent ni fondre, ni s'évaporer, ni émettre de substances toxiques lorsqu'elles sont soumises à la température de fusion (environ 170 °C) pendant un dixième de seconde.
- Ces encres ne doivent pas être inflammables ni endommager les rouleaux de l'appareil.
- Avant de charger le papier préimprimé, assurez-vous que l'encre sur le papier est sèche. Durant le processus de fusion, une encre encore humide risquerait de s'effacer du support préimprimé, diminuant ainsi la qualité de l'impression.

Supports et bacs

Réglage du type et du format de papier

Après avoir inséré du papier dans le bac papier, configurez l'appareil en fonction du format utilisé à l'aide des touches du panneau de commande.



Le réglage du papier dans l'appareil et le pilote doivent correspondre pour pouvoir imprimer sans erreur de papier.

- Le programme Samsung Easy Printer Manager ou SyncThru™ Web Service vous permet de modifier le paramètre de papier défini sur l'appareil.
 - Si votre appareil est connecté au réseau local, vous pouvez régler le paramètre de l'appareil dans **Samsung Easy Printer Manager > Paramètres avancés > Paramètres du périphérique** (voir « Utilisation de Samsung Easy Printer Manager » à la page 276).
 - Si votre appareil est connecté au réseau, vous pouvez régler les paramètres de l'appareil dans **SyncThru™ Web Service > onglet Paramètres > Config. appareil** (voir « Utilisation de l'alerte SyncThru™ Web Service » à la page 273).
- Vous pouvez le régler à l'aide du bouton **Configuration système > Format du papier > sélectionnez ce que vous voulez > Configuration du papier** ou **Type de papier** du panneau de commande.

- 1 Appuyez sur la touche  (**Menu**) sur le panneau de configuration.
- 2 Appuyez sur **Configuration système > Configuration du papier > Format du papier** ou **Type de papier**.

- 3 Sélectionnez le bac et l'option souhaités.
- 4 Appuyez sur **OK** pour valider votre choix.
- 5 Appuyez sur  (**Arrêter/Suppr.**) pour revenir au mode prêt.



- Si vous souhaitez utiliser du papier de format spécial comme du papier à facture, sélectionnez l'onglet **Papier > Taille > Modifier...** et définissez l'option **Param format papier perso** dans **Options d'impression** (voir « Ouverture des préférences d'impression » à la page 57).

Supports et bacs

Utilisation du support de sortie papier



La surface du support de sortie papier peut devenir chaude si vous imprimez un grand nombre de pages en même temps. Ne touchez pas cette surface et ne laissez pas les enfants s'en approcher.

Les pages imprimées s'empilent sur le support de sortie papier, et celui-ci permettra d'aligner les pages imprimées. L'imprimante envoie l'impression vers le bac de sortie par défaut.

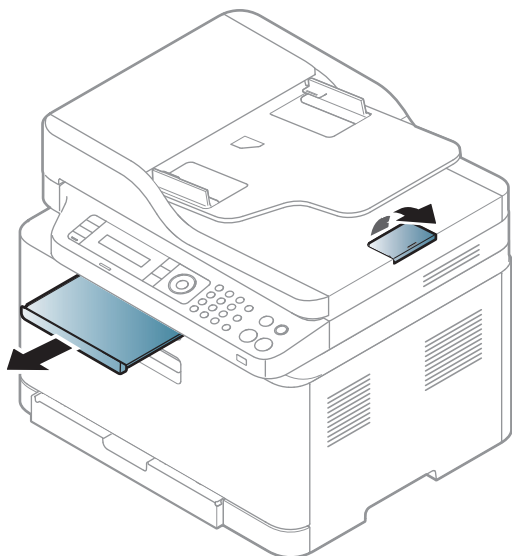

Les illustrations de ce mode d'emploi peuvent être différentes de votre appareil en fonction de ses options ou du modèle. Vérifiez le type de votre appareil (voir « Vue avant » à la page 22).

Préparation des originaux

- N'insérez pas du papier dont le format est inférieur à 142 x 148 mm ou supérieur à 216 x 356 mm.
- N'essayez pas de charger les types de papier suivants au risque de provoquer un bouchage, une impression de mauvaise qualité et un endommagement de l'appareil.
 - Papier carbone ou papier autocopiant
 - Papier couché
 - Papier bible ou trop fin
 - Papier froissé ou plié
 - Papier ondulé ou en rouleau
 - Papier déchiré
- Retirez tout trombone ou agrafe avant de charger des documents.
- Si vous avez utilisé du correcteur, de la colle ou de l'encre, vérifiez que le papier est entièrement sec avant de charger les documents.
- Ne chargez que des originaux de même format ou grammage.

Supports et bacs

- Ne chargez pas de documents reliés, de livrets, de transparents ou de documents non standard.

Chargement des originaux

Vous pouvez utiliser la vitre d'exposition ou le chargeur de documents pour charger un document original à copier, à numériser, ou pour envoyer une télécopie.



Les illustrations de ce mode d'emploi peuvent être différentes de votre appareil en fonction de ses options ou du modèle. Vérifiez le type de votre appareil (voir « Vue avant » à la page 22).

Sur la vitre d'exposition

Avec la vitre d'exposition, vous pouvez copier ou numériser des originaux. Vous pouvez obtenir une qualité de numérisation optimale, notamment pour les images en couleur ou en niveaux de gris. Assurez-vous qu'aucun document ne se trouve dans le chargeur de documents. Si un original est détecté dans le chargeur de documents, il devient prioritaire par rapport à l'original placé sur la vitre d'exposition.

- 1 Soulevez et ouvrez le capot du scanner.

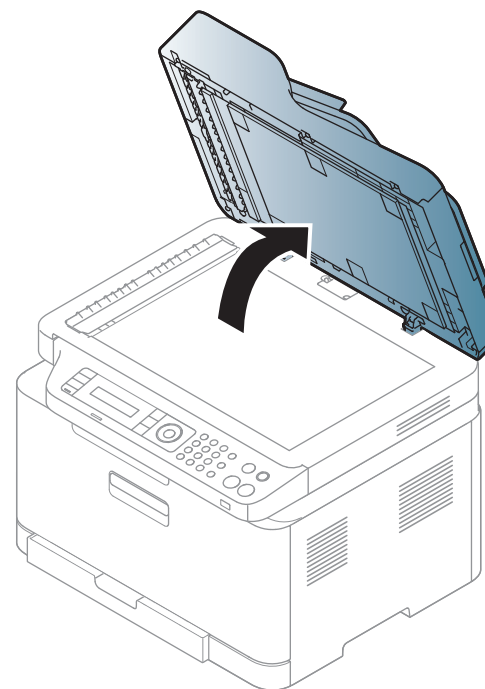

Supports et bacs

- 2** Placez les originaux, face imprimée vers le bas, sur la vitre d'exposition. Alignez-le sur le guide situé dans l'angle supérieur gauche de la vitre.

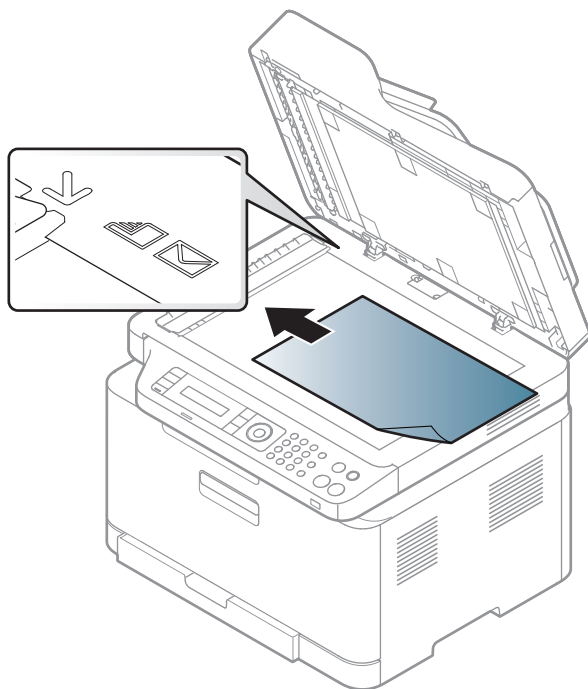

- 3** Fermez le capot du scanner.



- Refermez toujours le capot du scanner pour obtenir une qualité d'impression optimale et réduire la consommation de toner.
- La présence de poussière sur la vitre d'exposition peut entraîner l'apparition de taches noires sur le document imprimé. Veillez à ce que cette vitre soit toujours propre (voir « Nettoyage de l'appareil » à la page 94).
- Lorsque vous numérisez une page d'un livre ou d'un magazine, ouvrez complètement le capot du scanner, puis refermez-le. Si le livre ou le magazine fait plus de 30 mm d'épaisseur, laissez le chargeur ouvert pour effectuer la numérisation.



- Faites attention à ne pas casser la vitre d'exposition. Vous pourriez vous blesser.
- Ne la touchez pas avec vos doigts en refermant le capot du scanner. Le capot du scanner pourrait tomber et être endommagé.
- Ne regardez pas la lumière qui vient de l'intérieur du scanner lorsque vous copiez ou numérisez un document. Cela est dangereux pour vos yeux.

Supports et bacs

Dans le chargeur de documents

- 1 Courbez ou déramez la pile de papier afin de séparer les feuilles avant de charger les originaux.

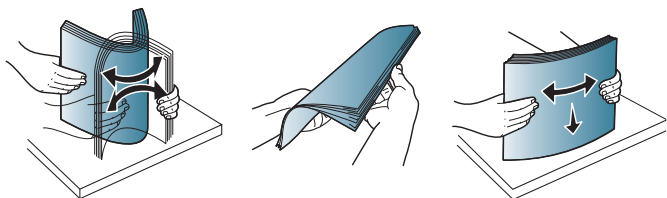

- 2 Placez l'original, face imprimée vers le haut, dans le bac d'alimentation du chargeur de documents. Assurez-vous que la partie inférieure de la pile d'originaux est alignée avec la marque de format de papier présente sur le bac d'alimentation.

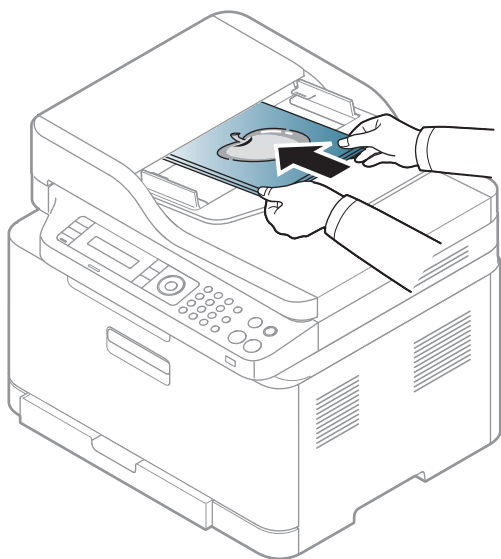

- 3 Ajustez le guide de largeur du chargeur de documents en fonction du format du papier.

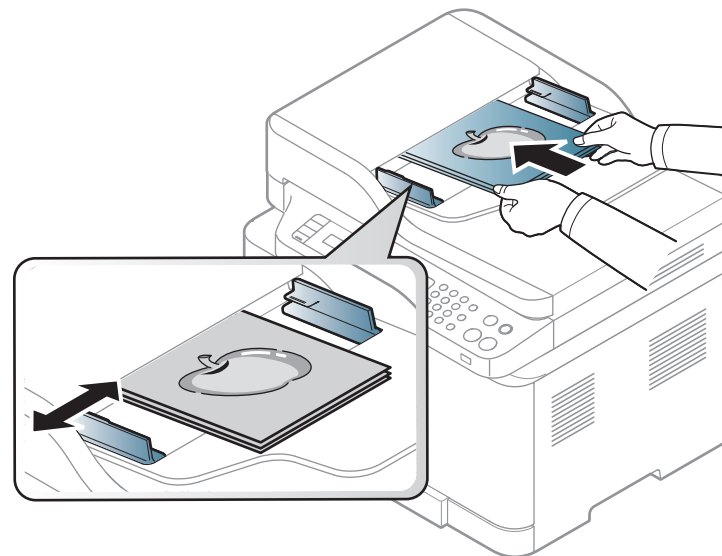

Des particules de poussière sur la vitre du chargeur de documents peuvent créer des taches noires sur le document imprimé. Veillez à ce que cette vitre soit toujours propre (voir « Nettoyage de l'appareil » à la page 94).

Impression de base



Pour les fonctions spéciales d'impression, consultez le Guide avancé (voir « Utilisation des options d'impression avancées » à la page 234).

Impression



- Impression sous Mac (voir « Impression sous Mac » à la page 242).
- Impression sous Linux (voir « Impression Linux » à la page 245).

La fenêtre **Options d'impression** suivante concerne le bloc-notes dans Windows 7. Votre fenêtre **Options d'impression** peut être différente, en fonction de votre système d'exploitation ou de l'application utilisée.

- 1 Ouvrez le document à imprimer.
- 2 Sélectionnez **Imprimer** dans le menu **Fichier**.

- 3 Sélectionnez votre appareil dans la liste **Sélectionnez une imprimante**.

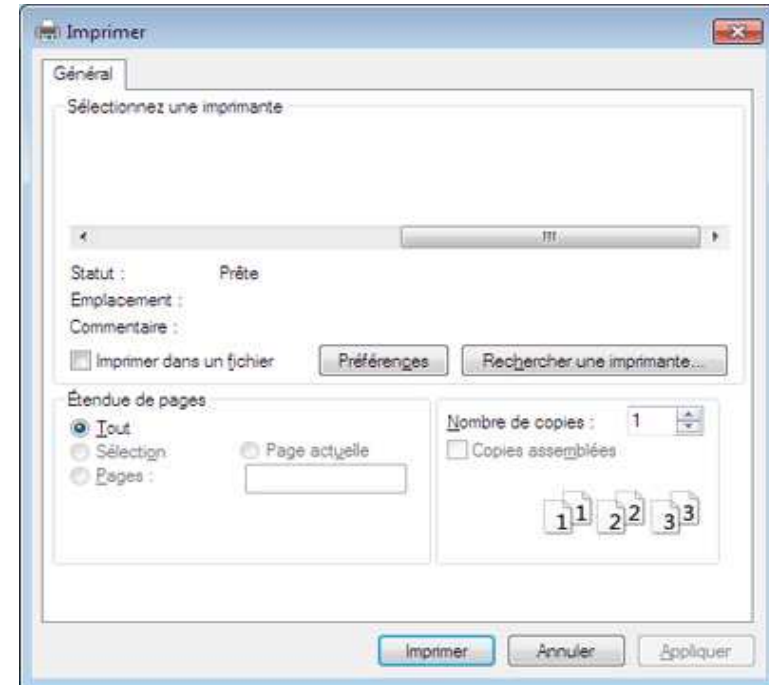

- 4 Les paramètres d'impression de base, notamment le nombre de copies et le nombre de pages sont sélectionnés dans la fenêtre **Imprimer**.





Pour exploiter pleinement les fonctions avancées d'impression, cliquez sur **Propriétés** ou **Préférences** dans la fenêtre **Imprimer** (voir « Ouverture des préférences d'impression » à la page 57).

- 5 Pour lancer l'impression, cliquez sur **OK** ou sur **Imprimer** dans la fenêtre **Imprimer**.

Impression de base

Annulation d'une impression





Si la tâche d'impression est en attente dans la liste ou la file d'attente d'impression, annulez-la comme suit:

- Vous pouvez accéder à cette fenêtre en double-cliquant simplement sur l'icône de l'appareil () dans la barre des tâches de Windows.
- Vous pouvez également annuler la tâche en cours en appuyant sur  (**Arrêter/Suppr.**) sur le panneau de commande.

Impression de base

Ouverture des préférences d'impression



- La fenêtre **Options d'impression** présentée dans ce guide de l'utilisateur peut être différente de l'appareil utilisé.
- Lorsque vous sélectionnez une option dans **Options d'impression**, vous pouvez voir une marque d'avertissement,  ou . Un  signifie que vous pouvez sélectionner cette option, mais qu'elle n'est pas recommandée, et une  signifie que vous ne pouvez pas sélectionner cette option à cause de la configuration ou de l'environnement de votre machine.
- Si vous utilisez Windows 8, voir « Ouvrir d'autres paramètres » à la page 284.

- 1 Ouvrez le document à imprimer.
- 2 Sélectionnez l'option **Imprimer** dans le menu Fichier. La fenêtre **Imprimer** s'ouvre.
- 3 Sélectionnez votre appareil dans la liste **Sélectionnez une imprimante**.
- 4 Cliquez sur **Propriétés** ou **Préférences**.



La capture d'écran peut différer selon le modèle.

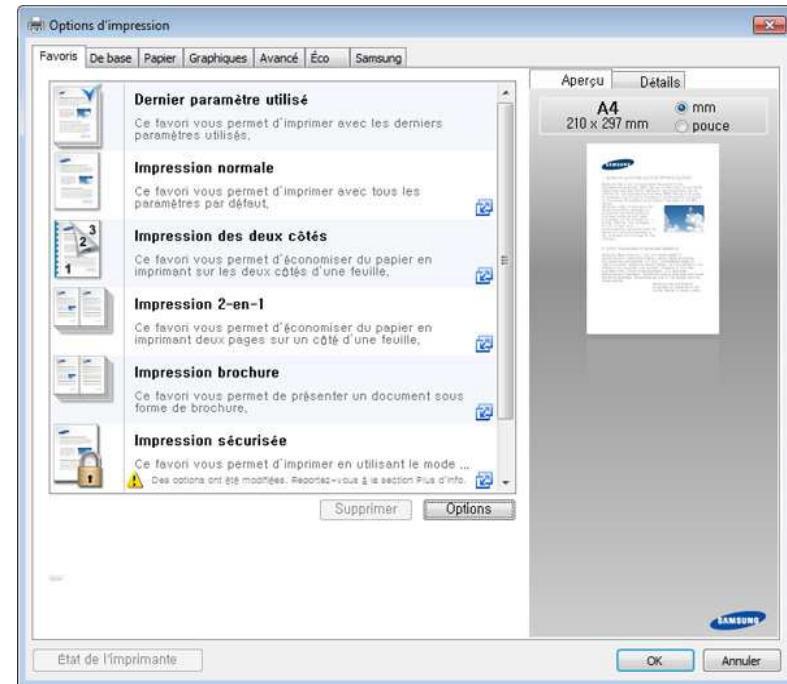

Impression de base



- Vous pouvez appliquer les fonctions **Eco** pour économiser du papier et du toner avant d'imprimer (voir « Easy Eco Driver » à la page 269).
- Vous pouvez vérifier le statut actuel de l'appareil en appuyant sur le bouton **État de l'imprimante** (voir « Utilisation de Etat de l'imprimante Samsung » à la page 279).
- Le pilote de l'imprimante comprend une interface utilisateur optimisée pour les écrans tactiles. Pour utiliser cette UI, cliquez sur **Centre d'impression Samsung > Options du périphérique**, puis sélectionnez **Interface utilisateur élégante** (voir « Utilisation du Centre d'impression Samsung » à la page 270).

Utilisation d'un réglage favori

L'option **Favoris**, visible sur chaque onglet de préférences à l'exception de l'onglet **Samsung**, vous permet d'enregistrer vos préférences actuelles en vue d'une utilisation future.

Pour enregistrer un élément **Favoris**, procédez comme suit :

1 Dans chaque onglet, modifiez les paramètres selon vos préférences.

2 Saisissez un nom dans la zone de saisie **Favoris**.

3 Cliquez sur **enregistrer**.

4 Entrez un nom et une description, puis sélectionnez l'icône souhaitée.

5 Cliquez sur **OK**. Quand vous enregistrez les **Favoris**, tous les paramètres actuels du pilote sont sauvegardés.



Pour utiliser un réglage enregistré, sélectionnez-le dans l'onglet **Favoris**. L'appareil est maintenant configuré pour imprimer selon les paramètres que vous avez sélectionnés. Pour supprimer un paramètre enregistré, sélectionnez-le dans l'onglet **Favoris** et cliquez sur **Supprimer**.

Impression de base

Utilisation de l'aide

Cliquez sur l'option que vous souhaitez connaître dans la fenêtre **Options d'impression**, puis appuyez sur **F1** sur votre clavier.

Impression économique

La fonction **Eco** réduit la consommation de toner et l'utilisation du papier. La fonction **Eco** vous permet d'économiser des ressources d'impression et vous permet d'effectuer une impression respectueuse de l'environnement.

Si vous appuyez sur la touche **Éco** du panneau de commande, ceci active le mode économique. Le réglage par défaut du mode économique est **Plusieurs pages par face (2)** et **Économie de toner**. Certaines fonctions ne sont pas disponibles selon le modèle.



- Le programme Samsung Easy Printer Manager ou SyncThru™ Web Service vous permet de modifier le paramètre d'appareil défini sur l'appareil.
 - Si votre appareil est connecté au réseau local, vous pouvez régler le paramètre de l'appareil dans **Samsung Easy Printer Manager > Paramètre avancé > Paramètres du périphérique** (voir « Utilisation de Samsung Easy Printer Manager » à la page 276).
 - Si votre appareil est connecté au réseau, vous pouvez régler les paramètres de l'appareil dans **SyncThru™ Web Service > onglet Paramètres > Config. appareil** (voir « Utilisation de l'alerte SyncThru™ Web Service » à la page 273).

Impression de base



Selon le pilote d'impression que vous utilisez, l'option ignorer les pages vierges peut ne pas fonctionner correctement. Si la fonction Ignorer les pages vierges ne fonctionne pas correctement, réglez la fonction dans le Easy Eco Driver (voir « Easy Eco Driver » à la page 269).

Configuration du mode économique sur le panneau de commande

- 1 Sélectionnez  (Menu) > **Configuration système** > **CONFIG MACHINE** > **Paramètres Eco** sur le panneau de commande.
- 2 Sélectionnez l'option désirée, puis appuyez sur **OK**.
 - **Mode par défaut:** Sélectionnez cette option pour activer ou désactiver le mode économique.
 - **Désactivé** : désactive le mode économique.
 - **Activé** : active le mode économique.



Si vous avez configuré le mode économique avec un mot de passe dans SyncThru™ Web Service (onglet **Settings** > **Config. appareil** > **Système** > **Paramèt Éco**) ou Samsung Easy Printer Manager (**Réglage avancé** > **Paramètres du périphérique** > **Éco**), le message **Forçage** apparaît. Vous devez entrer le mot de passe pour modifier l'état du mode économique.

- **Selection temp:** utilisez les paramètres de Syncthru™ Web Service ou de Samsung Easy Printer Manager. Avant de sélectionner cet élément, vous devez configurer la fonction Éco dans SyncThru™ Web Service (onglet **Settings** > **Config. appareil** > **Système** > **Paramèt Éco**) ou Samsung Easy Printer Manager (**Réglage avancé** > **Paramètres du périphérique** > **Éco**).
 - **Éco par défaut** : l'appareil est réglé sur le mode **Éco par défaut**.
 - **Éco person.** : modifiez les valeurs si nécessaire.

- 3 Appuyez sur **OK** pour valider votre choix.

Configuration du mode économique dans le pilote

Ouvrez l'onglet Eco pour configurer le mode économique. L'apparition de l'image économique () signifie que le mode économique est actuellement activé.

Options économiques

- **Imprimante par défaut:** Suivez les paramètres du panneau de commande de l'appareil.
- **Aucun:** Désactive le mode économique.

Impression de base

- **Impression éco:** Active le mode économique. Active les différents éléments économiques que vous souhaitez utiliser.
- **Mot de passe:** Si l'administrateur a décidé de l'utilisation du mode économique, vous devez entrer le mot de passe pour modifier l'état.

Simulateur du résultat

Simulateur du résultat indique les résultats estimés de réduction des émissions de dioxyde de carbone, la consommation électrique, et la quantité de papier économisée conformément aux paramètres que vous avez sélectionnés.

- Les résultats sont calculés sur la base que le nombre total de feuilles de papier imprimées est cent sans page vierge lorsque le mode économique est désactivé.
- Consultez le coefficient de calcul du CO₂, de l'énergie et du papier dans l'**IEA**, l'indice du ministère des Affaires internes et de la Communication du Japon et sur www.remanufacturing.org.uk. Chaque modèle comporte un indice différent.
- La consommation électrique en mode d'impression se réfère à la consommation électrique moyenne pendant l'impression de cet appareil.
- La quantité affichée n'est qu'une estimation, car la quantité réellement économisée peut être différente, en fonction du système d'exploitation utilisé, des performances de l'ordinateur, du logiciel, de la méthode de connexion, du type de support [épaisseur], du format du support, de la complexité de la tâche, etc.



Copie de base



Pour les fonctions spéciales d'impression, consultez le Guide avancé (voir « Copier » à la page 208).

Copie de base

- 1** C48xW series : assurez-vous que le voyant du bouton **Numériser vers** est éteint.

C48xFN/C48xFW series : Appuyez sur la touche  (Copier) du panneau de commande.
- 2** Sélectionnez  (**Menu**) > **Fonction de copie** sur le panneau de commande.
- 3** Placez un document individuel sur la vitre d'exposition, ou chargez les documents face imprimée vers le haut dans le chargeur de documents (voir « Chargement des originaux » à la page 52).
- 4** Si vous souhaitez personnaliser les paramètres de copie, comme **Réduction/Agrandissement**, **Densité**, **Type d'origine**, etc., en utilisant les touches du panneau de commande (voir « Changer les réglages pour chaque copie » à la page 62).
- 5** Si nécessaire, saisissez le nombre de copies à réaliser à l'aide de la flèche ou du pavé numérique.

- 6** Appuyez sur  (**Départ**).



Si vous devez annuler la copie en cours d'exécution, appuyez sur le bouton  (**Arrêter/Suppr.**) et la copie est interrompue.

Changer les réglages pour chaque copie

Votre appareil propose des paramètres par défaut pour la copie, afin que vous puissiez effectuer rapidement et facilement une copie.





- Si vous appuyez deux fois le bouton  (**Arrêter/Suppr.**) lors du paramétrage des options de copie, toutes les options définies pour la tâche en cours sont annulées et réinitialisées à leurs valeurs par défaut. Dans le cas contraire, elles ne reprennent leur état par défaut qu'une fois la copie terminée.
- L'accès aux menus peut varier d'un modèle à l'autre (voir « Accès au menu » à la page 35).
- Il peut être nécessaire d'appuyer sur **OK** pour accéder aux sous-menus, pour certains modèles.

Copie de base

Luminosité

Si votre original comporte des marques atténuées ou des images sombres, vous pouvez régler la luminosité pour obtenir une copie plus facile à lire.



- 1 C48xW series : assurez-vous que le voyant du bouton **Numériser vers** est éteint.

C48xFN/C48xFW series : Appuyez sur la touche  (Copier) du panneau de commande.
- 2 Sélectionnez  (**Menu**) > **Fonction de copie** > **Densité** sur le panneau de commande.
- 3 Sélectionnez l'option désirée, puis appuyez sur **OK**.
Par exemple, l'option **Luminosité+5** est la plus claire et l'option **Foncé+5** est la plus sombre.
- 4 Appuyez sur  (**Arrêter/Suppr.**) pour revenir au mode prêt.

Type de document

Le réglage du type de document permet d'améliorer la qualité de la copie en sélectionnant le type de document utilisé.

- 1 C48xW series : assurez-vous que le voyant du bouton **Numériser vers** est éteint.

C48xFN/C48xFW series : Appuyez sur la touche  (Copier) du panneau de commande.
- 2 Sélectionnez  (**Menu**) > **Fonction de copie** > **Type d'origine** sur le panneau de commande.
- 3 Sélectionnez l'option désirée, puis appuyez sur **OK**.
 - **Texte** : adapté aux documents contenant essentiellement du texte.
 - **Texte/Photo** : adapté aux originaux contenant à la fois du texte et des photographies.



Si le texte de l'impression est flou, sélectionnez **TEXTE** pour obtenir des textes plus nets.

- **PHOTO** : adapté aux originaux de type photographies.
 - **Magazine** : adapté aux originaux de type magazines.
- 4 Appuyez sur  (**Arrêter/Suppr.**) pour revenir au mode prêt.

Copie de base

Copie réduite ou agrandie

Vous pouvez réduire ou agrandir le format d'une image copiée de 25 % à 400 % à partir du chargeur de documents ou de la vitre d'exposition.





- Cet élément peut ne pas être proposé selon le modèle ou les appareils optionnels (voir « Fonctionnalités diverses » à la page 11).
- Si l'appareil est réglé sur le mode économique, les fonctions de réduction et d'agrandissement ne sont pas disponibles.

Pour sélectionner des formats de copie prédéfinis

- 1 C48xW series : assurez-vous que le voyant du bouton **Numériser vers** est éteint.



C48xFN/C48xFW series : Appuyez sur la touche  (Copier) du panneau de commande.

- 2 Sélectionnez  (**Menu**) > **Fonction de copie** > **Réduction/Agrandissement** sur le panneau de commande.
- 3 Sélectionnez l'option désirée, puis appuyez sur **OK**.
- 4 Appuyez sur  (**Arrêter/Suppr.**) pour revenir au mode prêt.

Mettre à l'échelle la copie en introduisant directement le pourcentage

- 1 C48xW series : assurez-vous que le voyant du bouton **Numériser vers** est éteint.

C48xFN/C48xFW series : Appuyez sur la touche  (Copier) du panneau de commande.

- 2 Sélectionnez  (**Menu**) > **Fonction de copie** > **Réduction/Agrandissement** > **Personnalisé** sur le panneau de commande.
- 3 Entrez la taille de copie de votre choix à l'aide du clavier numérique.
- 4 Appuyez sur **OK** pour valider votre choix.
- 5 Appuyez sur  (**Arrêter/Suppr.**) pour revenir au mode prêt.



Lors d'une réduction d'échelle, des lignes noires peuvent apparaître dans la partie inférieure de votre copie.

Copie de base

Copie de type carte d'identité

Votre appareil peut imprimer des originaux à 2 faces sur une feuille.

L'appareil imprime le recto sur la moitié supérieure de la feuille et le verso sur la moitié inférieure de la feuille, sans réduire le format de l'original. Cette fonction est particulièrement adaptée aux documents de format réduit, tels qu'une carte de visite.



- Vous devez placer l'original sur la vitre d'exposition pour pouvoir utiliser cette fonction.
- Si l'appareil est en mode économique, cette fonction n'est pas disponible.

En fonction du modèle, la procédure peut être différente.

- 1 Appuyez sur le bouton **Duo Copie** du panneau de commande.
- 2 Placez la face avant d'un original face vers le bas sur la vitre d'exposition, à l'endroit indiqué par la flèche. Fermez ensuite le capot du scanner.

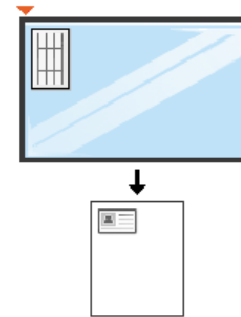

- 3 **Placer recto et Et app. [Start]** s'affiche sur l'écran.
- 4 Appuyez sur **⏏(Départ)**.
Votre appareil commence la numérisation de la face avant et indique **Placer verso et Et app. [Start]**.

Copie de base

- 5 Retournez l'original et placez-le sur la vitre d'exposition, à l'endroit indiqué par la flèche. Fermez ensuite le capot du scanner.

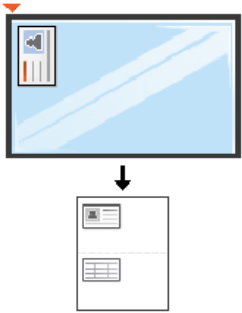

- 6 Appuyez sur  (Départ).

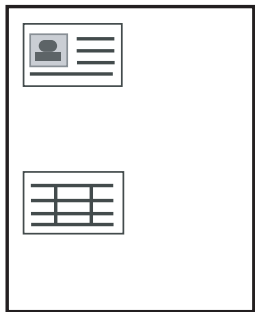

- Si vous n'appuyez pas sur la touche  (Départ), seul le recto est copié.
- Si l'original est plus grand que la zone imprimable, certaines parties risquent de ne pas apparaître à l'impression.

Numérisation de base



Pour les fonctions spéciales de numérisation, consultez le Guide avancé (voir « Fonctions de numérisation » à la page 248).

Numérisation de base

Vous trouverez ci-dessous la procédure normale de numérisation d'originaux.

Voici une méthode de numérisation de base pour un appareil connecté par le port USB.



- Il peut être nécessaire d'appuyer sur **OK** pour accéder aux sous-menus, pour certains modèles.
- Si vous souhaitez numériser en utilisant le réseau, consultez le Guide avancé (voir « Numérisation à partir d'un appareil connecté au réseau » à la page 249).
- C48xW series ne prend en charge que la touche **Numériser vers** du panneau de commande (voir « Méthode de numérisation de base » à la page 248).

1 Placez un document individuel sur la vitre d'exposition, ou chargez les documents face imprimée vers le haut dans le chargeur de documents (voir « Chargement des originaux » à la page 52).

2 C48xW series : Appuyez sur **Numériser vers** > **NUMER. VERS PC** > **PC local** sur le panneau de commande.

C48xFN/C48xFW series : Sélectionnez  (numériser) > **NUMER. VERS PC** > **PC LOCAL** sur le panneau de commande.



Si vous voyez le message **Indisponible**, vérifiez la connexion du port, ou sélectionnez **Activer** dans **Samsung Easy Printer Manager** > **Paramètre avancé** > **Paramètres Numériser vers PC**.

3 Sélectionnez la destination de numérisation désirée, puis appuyez sur **OK**.

Le paramètre par défaut est **MES DOCUMENTS**.



- Vous pouvez créer et enregistrer des paramètres fréquemment utilisés en tant que liste de profil. Vous pouvez également ajouter et supprimer un profil et enregistrer chaque profil dans un emplacement différent.
- Pour modifier les paramètres **Samsung Easy Printer Manager** > **Paramètre avancé** > **Paramètres Numériser vers PC**.

4 Sélectionnez l'option désirée, puis appuyez sur **OK**.

5 La numérisation commence.



L'image numérisée est enregistrée sur l'ordinateur dans **C:\Utilisateurs\Nom de l'utilisateur\Mes documents**. Le dossier enregistré peut varier suivant votre système d'exploitation ou l'application utilisée.

Options de base de la fonction Télécopie



- C48xFN/C48xFW series uniquement.
- Pour les fonctions spéciales de télécopie, consultez le Guide avancé (voir « Fonctions de télécopie » à la page 256).



- Vous ne pouvez pas utiliser cet appareil comme télécopieur via le téléphone par Internet. Pour plus d'informations, consultez votre fournisseur d'accès à Internet.
- Nous vous recommandons d'utiliser des services téléphoniques analogiques classiques (PSTN : réseau téléphonique public commuté) lors de la connexion des lignes téléphoniques pour utiliser le télécopieur. Si vous utilisez d'autres services Internet (DSL, ISDN, VoIP), vous pouvez améliorer la qualité de connexion en utilisant le Micro-filtre. Le microfiltre élimine les signaux de bruit inutiles et améliore la qualité de la connexion ou d'Internet. Étant donné que le Micro-filtre DSL n'est pas fourni avec l'appareil, contactez votre fournisseur de services Internet pour l'utilisation sur le Micro-filtre DSL.

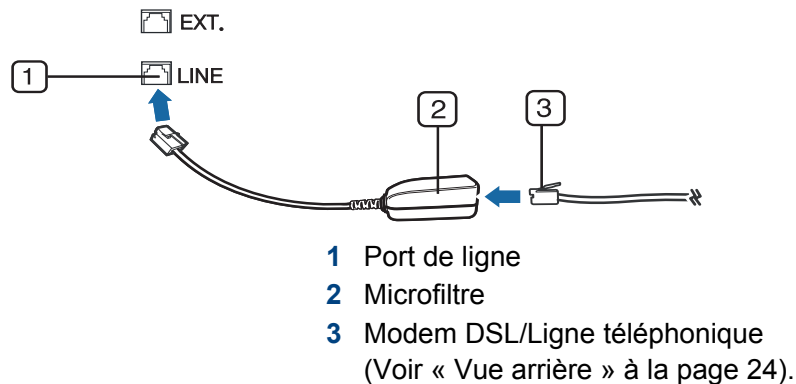

Préparation à l'envoi de télécopie

Avant d'envoyer ou de recevoir un fax, vous devez raccorder le cordon fourni à la prise téléphonique murale (voir « Vue arrière » à la page 24). Reportez-vous au Guide d'installation rapide pour la procédure de connexion. La mise en place d'une connexion téléphonique varie d'un pays à un autre.

Envoi d'une télécopie



Vous pouvez utiliser le chargeur de documents tout comme la vitre d'exposition pour charger les originaux. Si les originaux sont placés à la fois dans le chargeur de documents et sur la vitre d'exposition, l'appareil lit d'abord les documents du chargeur de documents, qui est prioritaire en matière de numérisation.

- 1 Placez un document individuel sur la vitre d'exposition, ou chargez les documents face imprimée vers le haut dans le chargeur de documents (voir « Chargement des originaux » à la page 52).
- 2 Appuyez sur la touche  (FAX) du panneau de commande.
- 3 Vous pouvez ajuster la résolution et le contraste de l'original (voir « Configuration des paramètres de document » à la page 70).

Options de base de la fonction Télécopie

- 4 Saisissez le numéro de télécopie du destinataire (voir « Lettres et chiffres du clavier » à la page 228).
- 5 Appuyez sur le bouton  (**Départ**) du panneau de commande. L'appareil lance la numérisation et envoie le fax aux destinataires.





- Si vous souhaitez envoyer une télécopie directement à partir de votre ordinateur, utilisez Samsung Network PC Fax (voir « Envoi d'une télécopie à partir de votre ordinateur » à la page 257).
- Lorsque vous souhaitez annuler un fax, appuyez sur  (**Arrêter/Suppr.**) avant que l'appareil ne lance la transmission.
- Si vous avez utilisé la vitre d'exposition, un message vous invite à charger une autre page.

Envoi manuel d'une télécopie

Suivez les instructions suivantes pour envoyer une télécopie à l'aide du bouton  (**Ligne**) du panneau de commande.



Si votre appareil comporte un combiné, vous pouvez l'utiliser pour envoyer un fax (voir « Fonctionnalités diverses » à la page 11).

- 1 Placez un document individuel sur la vitre d'exposition, ou chargez les documents face imprimée vers le haut dans le chargeur de documents (voir « Chargement des originaux » à la page 52).
- 2 Appuyez sur la touche  (FAX) du panneau de commande.
- 3 Vous pouvez ajuster la résolution et le contraste de l'original (voir « Configuration des paramètres de document » à la page 70).
- 4 Appuyez sur le bouton  (**Ligne**) du panneau de commande ou soulevez le combiné.
- 5 Saisissez un numéro de télécopie à l'aide du clavier numérique du panneau de configuration.
- 6 Appuyez sur  (**Départ**) sur le panneau de commande lorsque vous percevez le signal sonore aigu du télécopieur distant.



Envoi d'une télécopie vers plusieurs destinataires

Vous pouvez utiliser la fonction d'envoi multiple pour envoyer une télécopie vers plusieurs destinataires. Les originaux sont automatiquement enregistrés dans la mémoire et envoyés à un système distant. Une fois transmis, les documents sont automatiquement effacés de la mémoire.

Options de base de la fonction Télécopie



Vous ne pouvez pas envoyer de télécopie avec cette fonction si vous avez choisi l'option Optimale ou si la télécopie est en couleur.

- 1 Placez un document individuel sur la vitre d'exposition, ou chargez les documents face imprimée vers le haut dans le chargeur de documents (voir « Chargement des originaux » à la page 52).
- 2 Appuyez sur la touche  (FAX) du panneau de commande.
- 3 Vous pouvez ajuster la résolution et le contraste de l'original (voir « Configuration des paramètres de document » à la page 70).
- 4 Appuyez sur  (Menu) > Fax > ENVOI MULTIPLE sur le panneau de commande.
- 5 Introduisez le numéro du premier télécopieur de réception, puis appuyez sur **OK**.
Vous pouvez appuyer sur les numéros abrégés ou sélectionner un numéro de groupe à l'aide de la touche  (**Répertoire**).
- 6 Saisissez le deuxième numéro de télécopie, puis appuyez sur **OK**.
Un message vous invite à saisir un autre numéro de télécopie auquel envoyer le document.
- 7 Pour entrer des numéros de télécopie supplémentaires, appuyez sur **OK** lorsque **OUI** apparaît, puis répétez les étapes 5 et 6.



Vous pouvez ajouter jusqu'à 10 numéros de fax.

- 8 Lorsque vous avez terminé la saisie des numéros de télécopie, appuyez sur **NON** à l'invite **Autre no. ?**, puis appuyez sur **OK**.
L'appareil commence à envoyer la télécopie aux numéros indiqués, en suivant l'ordre dans lequel vous les avez saisis.

Réception d'une télécopie

Votre appareil est programmé sur le mode Fax en usine. Lorsque vous recevez une télécopie, l'appareil répond à l'appel au bout d'un certain nombre de sonneries et la réception a lieu de façon automatique.

Configuration des paramètres de document

Avant d'envoyer une télécopie, modifiez les paramètres suivants en fonction de votre document original, afin d'obtenir la meilleure qualité.





Il peut être nécessaire d'appuyer sur **OK** pour accéder aux sous-menus, pour certains modèles.

Options de base de la fonction Télécopie

Résolution

Les paramètres par défaut donnent de très bons résultats avec les documents originaux classiques contenant du texte. Cependant, si vous envoyez des originaux de mauvaise qualité ou contenant des photographies, vous pouvez régler la résolution pour obtenir une télécopie de qualité supérieure.

- 1 Sélectionnez  (FAX) >  (Menu) > **Fax** > **Résolution** sur le panneau de commande.
- 2 Sélectionnez l'option désirée, puis appuyez sur **OK**.
 - **STANDARD** : originaux comportant des caractères de taille normale.
 - **Fin** : originaux contenant de petits caractères ou des lignes fines ou originaux imprimés à l'aide d'une imprimante matricielle.
 - **OPTIMALE** : originaux contenant des détails extrêmement fins. Le mode **OPTIMALE** n'est activé que si l'appareil avec lequel vous communiquez prend également en charge la résolution de type super fin.



- Le mode **OPTIMALE** n'est pas disponible lors de l'envoi de documents mémorisés. La résolution est automatiquement réglée sur **Fin**.
- Si la résolution de votre appareil est réglée sur **OPTIMALE** et que le télécopieur avec lequel vous communiquez ne prend pas en charge la résolution **OPTIMALE**, l'appareil transmet les données en appliquant la résolution la plus élevée acceptée par ce télécopieur.

- **FAX PHOTO** : originaux contenant des niveaux de gris ou des photographies.



- 3 Appuyez sur  (**Arrêter/Suppr.**) pour revenir au mode prêt.

Densité

Vous pouvez sélectionner le niveau de contraste du document original.



Le paramètre de contraste est appliqué à la tâche de télécopie en cours. Pour modifier le paramètre par défaut (voir « Télécopier » à la page 212).

- 1 Sélectionnez  (FAX) >  (Menu) > **Fax** > **Densité** sur le panneau de commande.
- 2 Sélectionnez le niveau de luminosité souhaité.
- 3 Appuyez sur  (**Arrêter/Suppr.**) pour revenir au mode prêt.

Utilisation d'un périphérique à mémoire flash USB



C48x series ne prend pas en charge le port de mémoire USB.

Ce chapitre traite de l'utilisation d'un périphérique de stockage USB avec votre appareil.

À propos de la mémoire USB

Les périphériques de stockage USB sont proposés avec différentes capacités mémoire et vous offrent de l'espace supplémentaire pour stocker des documents, des présentations, de la musique ou des vidéos téléchargées, des photos haute résolution ou n'importe quel autre fichier que vous souhaitez stocker ou déplacer.

Vous pouvez effectuer les tâches suivantes sur votre appareil à l'aide d'un dispositif de mémoire USB.

- Numériser des documents et les enregistrer sur un périphérique de stockage USB
- Imprimer des données stockées sur un périphérique de stockage USB
- Restaurer des fichiers de sauvegarde dans la mémoire de l'appareil
- Formater un périphérique de stockage USB
- Vérifier l'espace mémoire disponible

Connexion d'un périphérique de stockage USB

Soulevez légèrement le couvercle du scanner et insérez votre périphérique de stockage USB dans le port USB. Fermez le couvercle du scanner avant d'utiliser le périphérique.

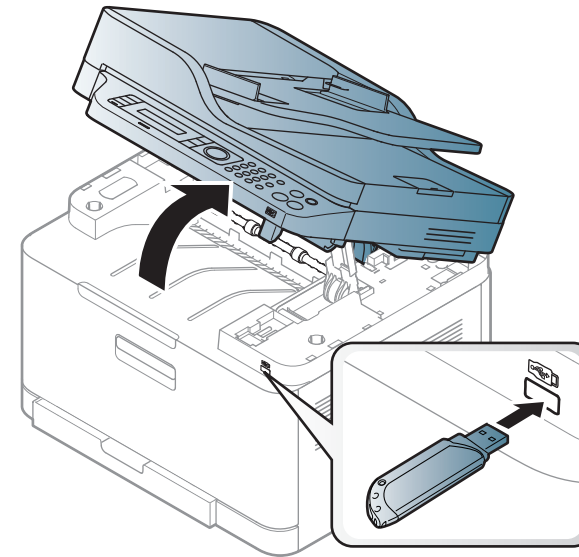

Le port USB situé à l'avant de l'appareil est destiné aux périphériques de stockage USB 1.1. et 2.0. Votre appareil prend en charge les périphériques de stockage USB de type FAT16/FAT32 et dont la taille des secteurs est 512 octets.

Renseignez-vous sur le système de fichiers de votre périphérique de stockage USB auprès de votre revendeur.

Utilisation d'un périphérique à mémoire flash

Vous devez utiliser exclusivement un périphérique de stockage USB agréé, équipé d'un connecteur type A.

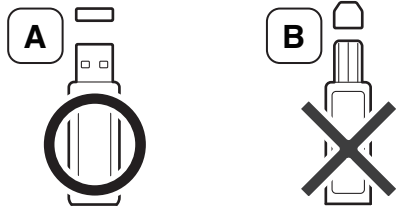

N'utilisez que des périphériques de stockage USB à blindage métallique.

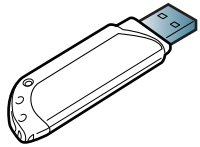

Utilisez uniquement des périphériques de stockage USB ayant reçu une certification de compatibilité. Dans le cas contraire, l'appareil pourrait ne pas les reconnaître.



- Ne retirez pas le périphérique de stockage USB pendant que l'appareil est en fonction ou pendant qu'il effectue une opération de lecture ou d'écriture sur la mémoire USB. La garantie de l'appareil ne couvre pas les utilisations incorrectes de l'utilisateur.
- Si votre périphérique de stockage USB possède des caractéristiques particulières, comme des paramètres de sécurité et des mots de passe, il se peut que votre appareil ne les détecte pas automatiquement. Pour plus d'informations sur ces fonctions, reportez-vous au mode d'emploi du périphérique de stockage USB.

Impression depuis un périphérique de stockage USB

Vous pouvez imprimer directement des fichiers stockés sur un périphérique de stockage USB.

Le fichier est pris en charge par l'option Impression directe.

- **PRN:** seuls les fichiers créés par le pilote fourni avec votre appareil sont compatibles.



Si vous imprimez des fichiers PRN créés avec un autre appareil, l'impression sera différente.

- **TIFF:** TIFF 6.0 (ligne de base)
- **JPEG:** JPEG (ligne de base)
- **PDF:** PDF 1.7 ou version inférieure.

Pour imprimer un document à partir d'un périphérique de stockage USB

- 1 Insérez un périphérique de stockage USB dans le port mémoire USB de l'appareil, puis appuyez sur **Connexion USB**.
- 2 Sélectionnez **Impression USB**.

Utilisation d'un périphérique à mémoire flash

- 3 Sélectionnez l'option désirée, puis appuyez sur **OK**.
Si le signe [+] ou si [D] apparaît devant le nom d'un dossier, celui-ci contient un ou plusieurs fichiers ou dossiers.
- 4 Sélectionnez le nombre de copies à imprimer ou entrez un nombre.
- 5 Appuyez sur **OK**, **Départ**, ou **Imprimer** pour commencer à imprimer le fichier sélectionné.
Une fois le fichier imprimé, un message vous demande si vous souhaitez effectuer une autre impression.
- 6 Appuyez sur **OK** quand **Oui** apparaît pour imprimer une autre tâche, et recommencez à partir de l'étape 2.
Dans le cas contraire, appuyez sur la flèche gauche/droite pour sélectionner **Non**, puis appuyez sur **OK**.
- 7 Appuyez sur  (**Arrêter/Suppr.**) pour revenir au mode prêt.

Numérisation vers un dispositif de mémoire USB



- L'accès aux menus peut varier d'un modèle à l'autre (voir « Accès au menu » à la page 35)
- Il peut être nécessaire d'appuyer sur **OK** pour accéder aux sous-menus, pour certains modèles.

Vous pouvez numériser un document puis enregistrer l'image numérisée sur un périphérique de stockage USB.

Numérisation



- 1 Insérez un périphérique de stockage USB dans le port USB situé sur la façade de votre appareil.
- 2 Placez un document individuel sur la vitre d'exposition, ou chargez les documents face imprimée vers le haut dans le chargeur de documents (voir « Chargement des originaux » à la page 52).
- 3 Sélectionnez  (numériser) > **Numéris. vers USB** > **OK** sur le panneau de commande.
L'appareil commence la numérisation.

Pour numériser plusieurs pages, sélectionnez **Oui** lorsque **Autre page? Yes/No** apparaît. Lorsque la numérisation est terminée, vous pouvez retirer le périphérique de stockage USB de votre appareil.

Personnalisation de la numérisation vers un périphérique USB

Vous pouvez définir la taille de l'image, le format de fichier ou le mode couleur souhaité pour chaque tâche de numérisation vers un périphérique USB.

Utilisation d'un périphérique à mémoire flash

- 1 Sélectionnez  (numériser) >  (**Menu**) > **Fonction numéris** > **Fonction USB** sur le panneau de commande.
- 2 Sélectionnez l'option de votre choix.
 - **Format d'origine:** Définit la taille de l'image.
 - **Type d'origine:** Définit le document original.
 - **Résolution:** Définit la résolution de l'image.
 - **Mode Couleur:** Définit le mode couleur. Si vous sélectionnez **Mono** dans cette option, vous ne pouvez pas sélectionner JPEG dans **Format de fichier**.
 - **Format fich :** Définit le format de fichier sous lequel l'image sera enregistrée. Si vous sélectionnez **JPEG** dans cette option, vous ne pouvez pas sélectionner **Mono** dans **Mode Couleur**.
 - **Densité:** Permet de définir le niveau de luminosité de la numérisation d'un original.
- 3 Sélectionnez l'état désiré, puis appuyez sur **OK**.
- 4 Répétez les étapes 2 et 3 pour définir les autres options de paramétrage.
- 5 Appuyez sur  (**Arrêter/Suppr.**) pour revenir au mode prêt.

Vous pouvez modifier les paramètres de numérisation par défaut. Consultez le guide Avancé.

Gestion de la mémoire USB

Vous pouvez supprimer des fichiers image stockés sur un périphérique de stockage USB un par un, ou les supprimer tous à la fois en reformatant le périphérique.



Si le signe [+] ou si [D] apparaît devant le nom d'un dossier, celui-ci contient un ou plusieurs fichiers ou dossiers.



Après suppression des fichiers ou reformatage du périphérique de stockage USB, il n'est pas possible de restaurer les fichiers. Pour cette raison, vous devez confirmer que vous n'avez plus besoin des données avant de les supprimer.

Suppression d'un fichier image

- 1 Insérez un périphérique de stockage USB dans le port mémoire USB de l'appareil, puis appuyez sur **Connexion USB**.
- 2 Sélectionnez **GEST. FICHIERS** > **SUPPRIMER**, puis appuyez sur **OK**.
- 3 Sélectionnez le fichier à supprimer, puis appuyez sur **OK**.

Utilisation d'un périphérique à mémoire flash

- 4 Sélectionnez **Oui**.
- 5 Appuyez sur  (**Arrêter/Suppr.**) pour revenir au mode prêt.

Formatage d'un périphérique de stockage USB

- 1 Insérez un périphérique de stockage USB dans le port mémoire USB de l'appareil, puis appuyez sur **Connexion USB**.
- 2 Sélectionnez **Gest. fichiers > Format**, puis appuyez sur **OK**.
- 3 Sélectionnez **Oui**.
- 4 Appuyez sur  (**Arrêter/Suppr.**) pour revenir au mode prêt.

Affichage de l'état de la mémoire USB

Vous pouvez vérifier l'espace mémoire disponible pour la numérisation et l'enregistrement de documents.

- 1 Insérez un périphérique de stockage USB dans le port mémoire USB de l'appareil, puis appuyez sur **Connexion USB**.
- 2 Sélectionnez **Vérifier espaces**.
- 3 L'espace mémoire disponible est affiché.
- 4 Appuyez sur  (**Arrêter/Suppr.**) pour revenir au mode prêt.



3. Entretien

Ce chapitre fournit des informations sur l'achat des consommables, des accessoires et des pièces de rechange disponibles pour votre appareil.

- **Commande de consommables et d'accessoires** 78
- **Consommables disponibles** 79
- **Pièces de rechange disponibles** 81
- **Stockage de la cartouche de toner** 82
- **Redistribution du toner** 84
- **Remplacement de la cartouche de toner** 86
- **Remplacement de l'unité d'imagerie** 88
- **Remplacement du récupérateur de toner usagé** 90
- **Suivi de la durée de vie des consommables** 92
- **Configuration de l'alerte de toner faible** 93
- **Nettoyage de l'appareil** 94
- **Conseils pour déplacer et stocker l'appareil** 98

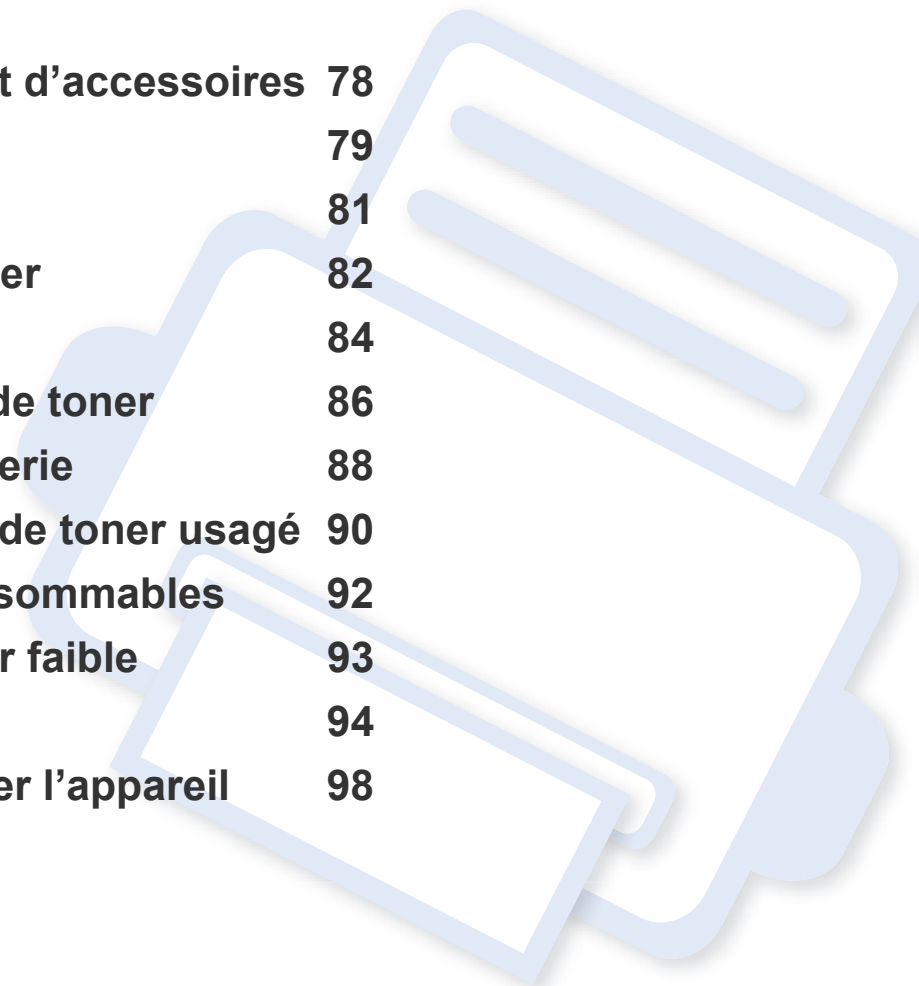

Commande de consommables et d'accessoires



Les accessoires disponibles peuvent varier d'un pays à l'autre. Contactez votre représentant commercial pour obtenir la liste des consommables et pièces de rechange disponibles.

Pour commander des accessoires, consommables et pièces de rechange agréées par Samsung, contactez le distributeur ou revendeur Samsung auprès duquel vous avez acheté l'appareil. Vous pouvez également visiter le site www.samsung.com/supplies. Sélectionnez votre pays/région, pour trouver les informations de contact pour bénéficier de nos services.

Consommables disponibles

Lorsque les consommables arrivent à épuisement, vous pouvez commander les types suivants de consommables pour votre appareil :

| Type | Nombre de pages (moyenne) ^a | Nom de pièce |
|-----------------------------|----------------------------------------------------------------------------------------------------------------------------------------------------------------------------------------------------------------------------------------------------|-------------------------------------------------------------------------------------------------------------------------------------------------------------------------------------------------------------|
| Cartouche de toner | <ul style="list-style-type: none">• Rendement moyen continu d'une cartouche noir : environ 1 500 pages standard (Noir)• Rendement moyen continu d'une cartouche couleur : environ 1 000 pages standard (Jaune/Magenta/Cyan) | <ul style="list-style-type: none">• K404 (CLT-K404S): Noir• C404 (CLT-C404S): Cyan• M404 (CLT-M404S): Magenta• Y404 (CLT-Y404S): Jaune |
| Unité d'imagerie | Environ 16 000 images ^b | CLT-R406 |
| Récupérateur de toner usagé | Environ 7 000 images ^b | CLT-W406 |

a. Valeur déclarée conformément aux spécifications ISO/IEC 19798. Le nombre de pages peut varier selon l'environnement de fonctionnement, l'intervalle d'impression, les graphiques, le type et la taille des supports.

b. Nombre d'images basé sur une couleur par page. Si vous imprimez des documents en couleurs pleines (cyan, magenta, jaune, noir), la durée de vie de cet élément se voit réduite de 25 %.



La durée de vie de la cartouche peut varier selon les options, le pourcentage de zone d'image et le mode de tâches utilisés.



Lorsque vous achetez de nouveaux consommables ou cartouches d'impression, vous devez vous les procurer dans le pays d'achat de l'appareil. Sinon, les cartouches d'impression ou autres consommables ne seront pas compatibles avec votre appareil étant donné que leur configuration varie en fonction des pays.

Consommables disponibles



- **La cartouche de toner incluse dans l'imprimante/le produit tout en un acheté(e) n'est pas disponible à la vente et sa compatibilité avec une autre imprimante n'est pas garantie.**
- Samsung ne recommande pas l'utilisation de cartouches de toner Samsung non authentiques, comme des cartouches rechargées ou reconditionnées. Samsung ne peut pas garantir la qualité d'une cartouch non authentique Samsung. Tout entretien ou réparation requis suite à l'utilisation de cartouches de toner non-Samsung ne sera pas couvert par la garantie de l'appareil.

Pièces de rechange disponibles

Vous devez remplacer les pièces d'entretien à des intervalles spécifiques pour maintenir la machine dans les meilleures conditions et éviter les problèmes de qualité d'impression et d'alimentation de papier consécutifs aux pièces usées. Les pièces d'entretien sont pour la plupart les rouleaux, les courroies et les patins. Cependant, la période de remplacement et les pièces peuvent différer selon le modèle. Il est recommandé de faire effectuer ces opérations de maintenance par un fournisseur agréé, un distributeur ou le revendeur auprès duquel vous avez acquis l'appareil. Pour acheter des pièces d'entretien, contactez le revendeur auprès duquel vous avez acheté l'appareil. La période de changement des pièces d'entretien est indiquée dans le programme "Statut d'imprimante Samsung". Ou sur l'UI (Interface utilisateur) si votre appareil prend en charge un écran d'affichage La période de remplacement varie en fonction du système d'exploitation utilisé, des performances de l'informatique, des logiciels d'application, de la méthode de connexion, du type de papier, du format de papier, et de la complexité du travail.

Stockage de la cartouche de toner

Les cartouches de toner contiennent des composants qui sont sensibles à la lumière, à la température et à l'humidité. Samsung suggère aux utilisateurs de suivre ces recommandations pour garantir le niveau de performance optimal, la qualité la plus élevée et la meilleure longévité des nouvelles cartouches de toner Samsung.

Rangez cette cartouche dans le même environnement que celui où sera utilisée l'imprimante. Il peut s'agir de conditions de température et d'humidité contrôlées. La cartouche de toner doit rester dans son emballage d'origine, non ouvert, jusqu'à son installation – si vous ne disposez pas de l'emballage d'origine, couvrez l'ouverture supérieure de la cartouche avec du papier et stockez-la dans un meuble.

L'ouverture anticipée de l'emballage de la cartouche réduit considérablement sa durée de conservation et d'utilisation. Ne rangez pas la cartouche à même le sol. Si vous retirez la cartouche de toner de l'imprimante, stockez-la toujours en respectant les instructions suivantes.

- Rangez la cartouche à l'intérieur du sachet de protection de l'emballage original.
- Stockez-la à plat (pas déposée sur une extrémité) selon la même orientation que si elle était installée dans l'appareil.
- Ne stockez pas les consommables dans les conditions suivantes:
 - à une température supérieure à 40 °C
 - à un taux d'humidité inférieur à 20 % ou supérieur à 80 %.
 - dans un environnement soumis à des variations importantes en termes d'humidité ou de température.

- exposés directement au rayonnement solaire ou à l'éclairage de la pièce.
- dans des endroits poussiéreux.
- dans une voiture sur une trop longue période.
- dans un environnement comportant des gaz corrosifs.
- dans un environnement iodé.

Instructions de manipulation

- N'exposez pas la cartouche à des vibrations ou chocs inutiles.

Utilisation de la cartouche de toner

Samsung Electronics ne recommande pas et n'approuve pas l'utilisation de cartouches de toner d'une autre marque que Samsung dans votre imprimante, y compris des cartouches de marque générique, de marque de magasin, rechargées ou reconditionnées.



La garantie de l'imprimante Samsung ne couvre pas des dommages à l'imprimante provoqués par l'utilisation d'une cartouche de toner rechargée, reconditionnée ou d'une autre marque que Samsung.

Stockage de la cartouche de toner

Durée de vie estimée d'une cartouche

La durée de vie (l'autonomie) estimée d'une cartouche dépend de la quantité de toner utilisée pour chaque travail d'impression. La durée de vie réelle peut varier selon la densité des pages imprimées, l'environnement de travail, le pourcentage de la zone d'image, les intervalles entre les impressions, le type et/ou le format du support d'impression. Par exemple, si vous imprimez beaucoup de graphiques, la consommation de toner est plus élevée et vous pouvez être amené à changer plus souvent la cartouche.

Redistribution du toner

Lorsque la cartouche de toner approche de la fin de sa durée de vie:

- Traînées blanches ou impression claire et/ou variation de densité d'un côté à l'autre.
- Le voyant **Statut** clignote en orange. Le message relatif au toner indiquant que le niveau est faible peut apparaître sur l'affichage.
- La fenêtre du programme Etat de l'imprimante Samsung apparaît sur l'ordinateur pour vous indiquer la cartouche dont le niveau de toner est bas (voir « Utilisation de Etat de l'imprimante Samsung » à la page 279).

Dans ce cas, vous pouvez améliorer temporairement la qualité d'impression en répartissant le toner restant dans la cartouche. Parfois, des bandes blanches ou une impression plus claire peuvent persister même après la redistribution du toner.



Les illustrations de ce mode d'emploi peuvent être différentes de votre appareil en fonction de ses options ou du modèle. Vérifiez le type de votre appareil (voir « Vue avant » à la page 22).



- N'utilisez pas d'objets pointus, comme un couteau ou des ciseaux, pour ouvrir l'emballage de la cartouche de toner. Ils peuvent rayer le tambour de la cartouche.
- Si vous recevez du toner sur vos vêtements, essuyez-les avec un chiffon sec et lavez-les à l'eau froide. L'eau chaude fixe le toner sur le tissu.
- Lorsque vous ouvrez le module de numérisation, maintenez le chargeur de documents et le module de numérisation ensemble.
- Imprimer même après l'état de toner vide peut endommager sérieusement votre appareil.

Redistribution du toner

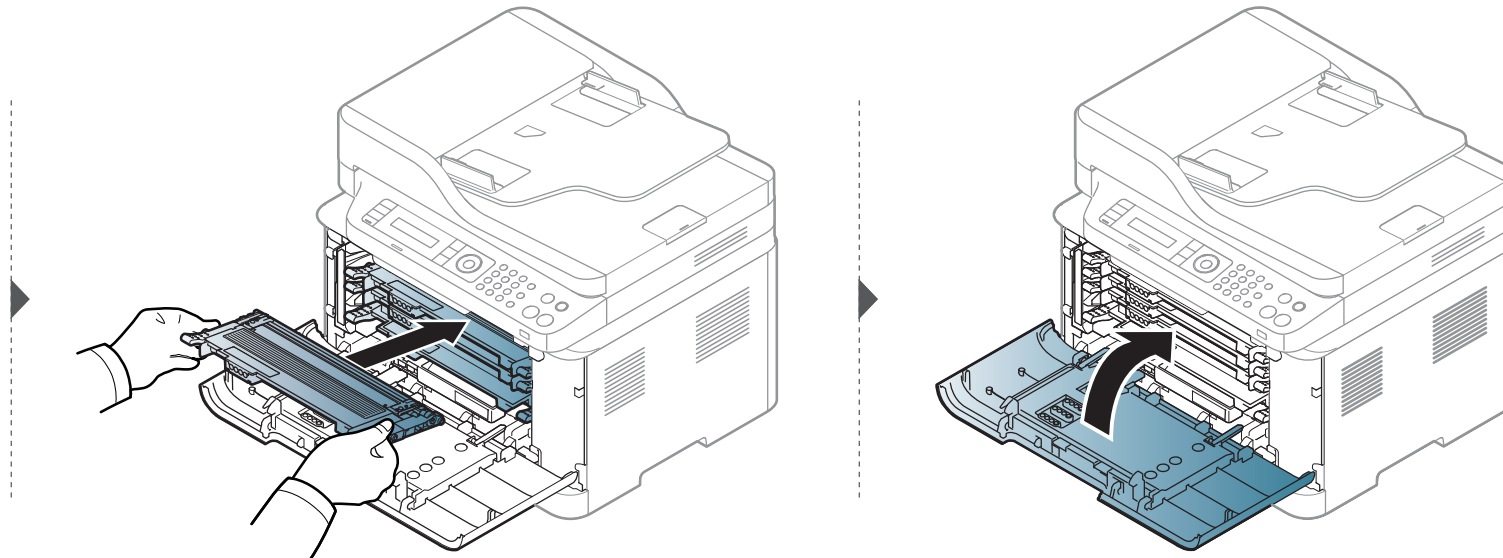
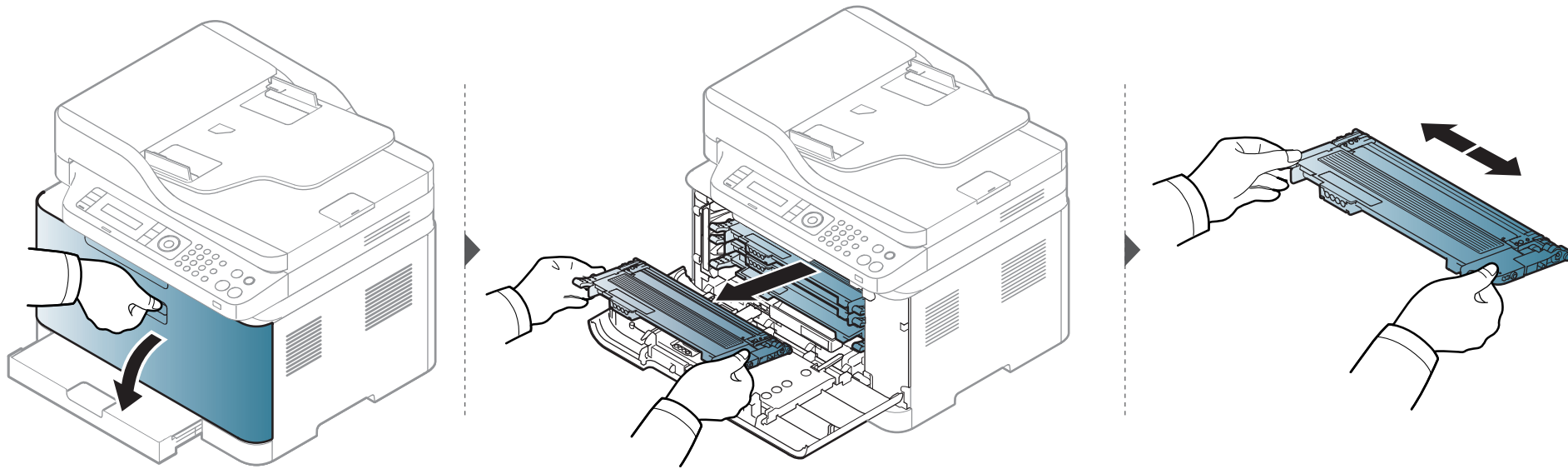

Remplacement de la cartouche de toner

Lorsqu'une cartouche de toner a atteint sa fin de vie, la fenêtre Etat de l'imprimante apparaît sur l'ordinateur, indiquant que la cartouche de toner doit être remplacée.



- Secouez bien la cartouche de toner, afin d'améliorer la qualité de l'impression initiale.
- Les illustrations de ce mode d'emploi peuvent être différentes de votre appareil en fonction de ses options ou du modèle. Vérifiez le type de votre appareil (voir « Vue avant » à la page 22).



- N'utilisez pas d'objets pointus, comme un couteau ou des ciseaux, pour ouvrir l'emballage de la cartouche de toner. Ils peuvent rayer le tambour de la cartouche.
- Si vous recevez du toner sur vos vêtements, essuyez-les avec un chiffon sec et lavez-les à l'eau froide. L'eau chaude fixe le toner sur le tissu.
- Lorsque vous ouvrez le module de numérisation, maintenez le chargeur de documents et le module de numérisation ensemble.
- Imprimer même après l'état de toner vide peut endommager sérieusement votre appareil.

Remplacement de la cartouche de toner

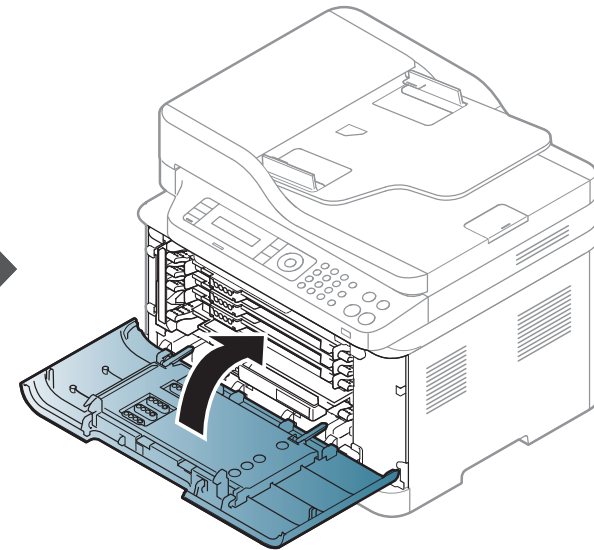
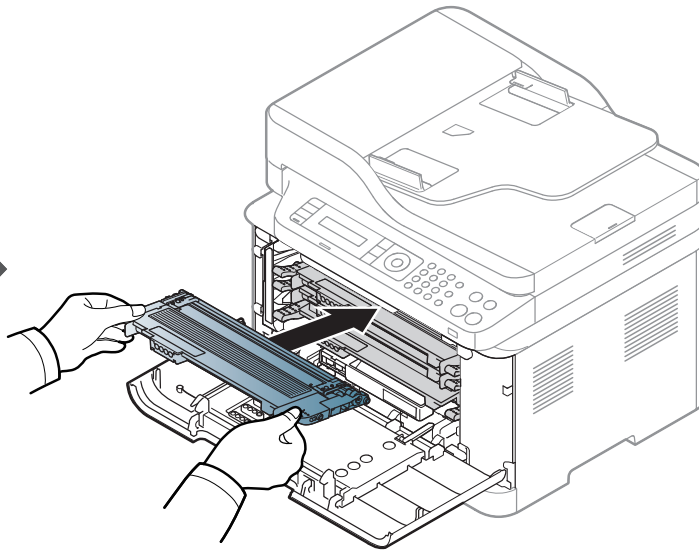
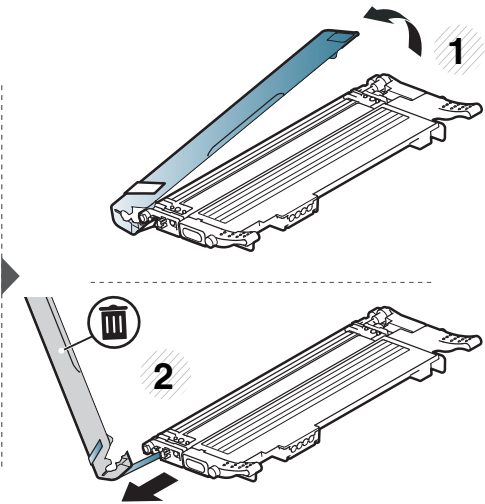
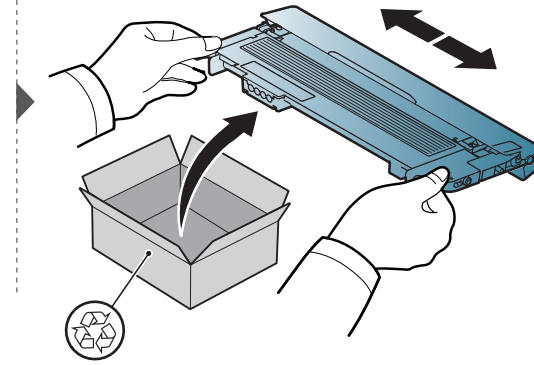
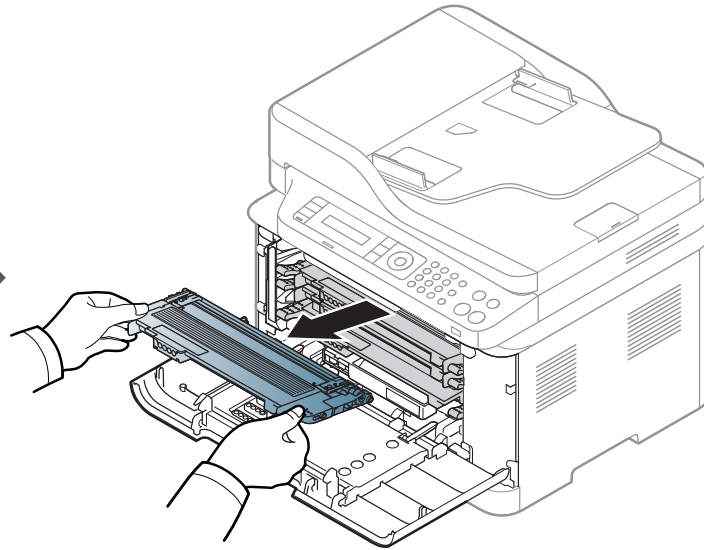
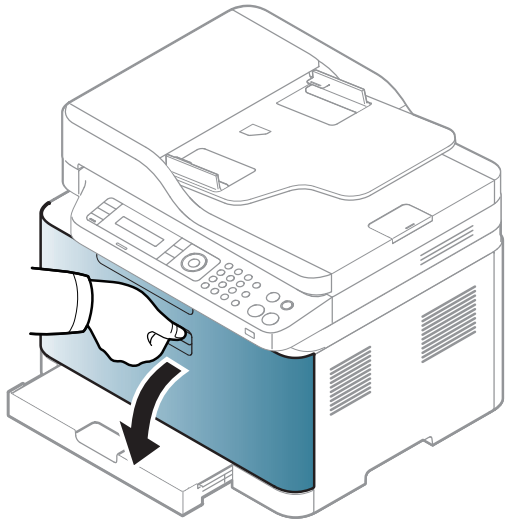

Remplacement de l'unité d'imagerie

A l'expiration de la durée de vie de l'unité d'imagerie, la fenêtre du programme Etat de l'imprimante s'affiche sur l'écran de votre ordinateur pour vous signaler qu'il est nécessaire de remplacer l'unité d'imagerie. Dans le cas contraire, l'impression est interrompue.



- N'utilisez pas d'objets pointus comme un couteau ou des ciseaux, pour ouvrir l'emballage de l'unité d'imagerie. Vous risqueriez d'en abîmer la surface.
- Veuillez à ne pas rayer la surface de l'unité d'imagerie.
- Pour éviter tout dommage éventuel, évitez d'exposer l'unité d'imagerie à la lumière plus de 2 ou 3 minutes. Couvrez-la avec une feuille de papier pour la protéger, si nécessaire.
- Avant de fermer le capot avant, assurez-vous que toutes les cartouches de toner sont correctement installées.

Remplacement de l'unité d'imagerie

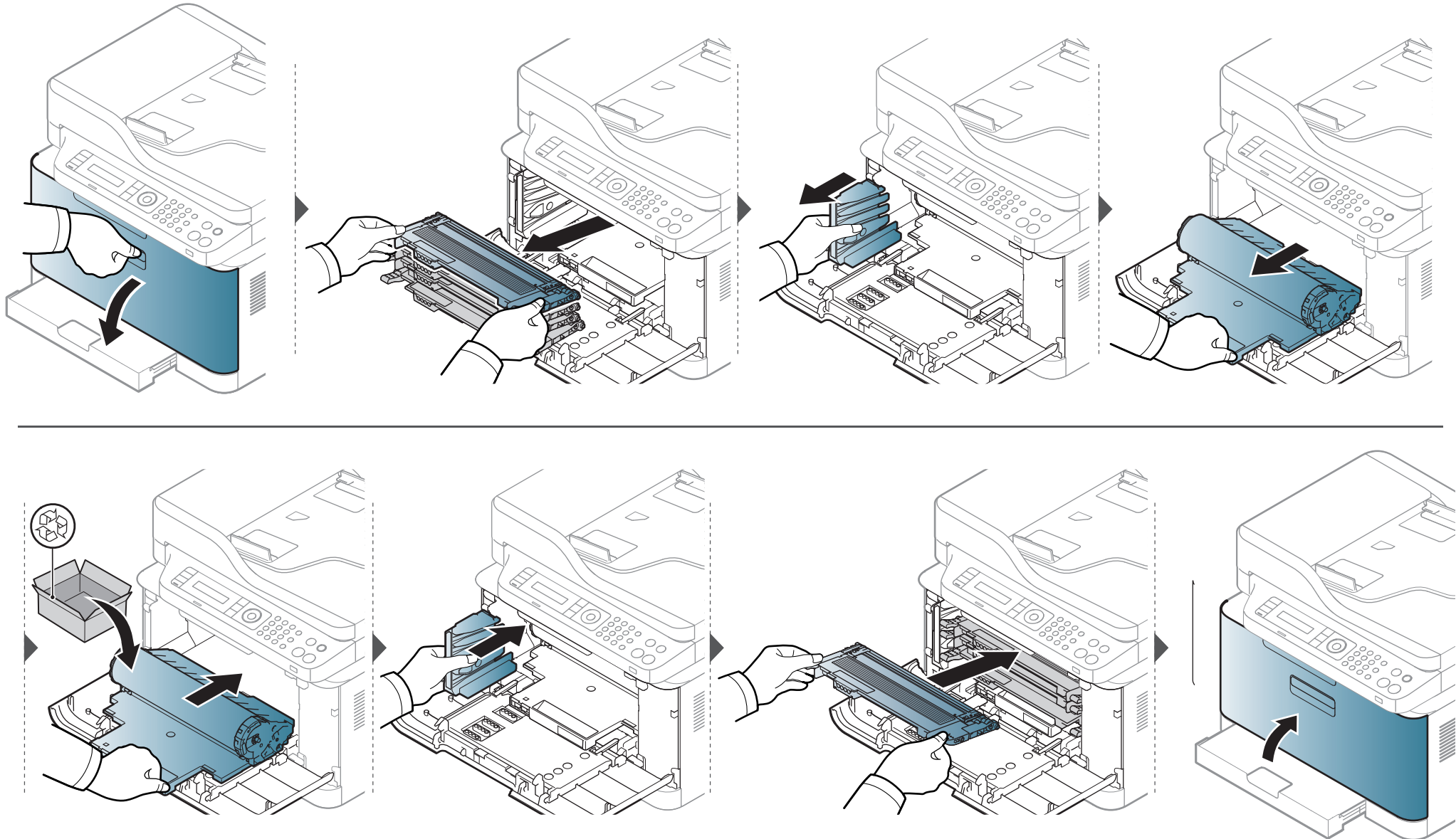

Remplacement du récupérateur de toner usagé

Lorsque le récupérateur de toner usagé a atteint sa durée limite d'utilisation, un message relatif au récupérateur de toner usagé apparaît sur l'écran d'affichage du panneau de commande, indiquant que le récupérateur de toner usagé doit être remplacé. Vérifiez le récupérateur de toner usagé de votre appareil (voir « Consommables disponibles » à la page 79). Pour plus d'information sur l'installation du récupérateur de toner usagé, consultez le guide d'installation du récupérateur de toner usagé fourni avec l'appareil.



- Des particules de toner peuvent pénétrer dans l'appareil, mais ceci ne signifie pas qu'il est endommagé. Contactez un technicien de maintenance lorsque des problèmes de qualité d'impression se produisent.
- Lorsque vous retirez le récupérateur de toner usagé de l'appareil, manipulez le récupérateur avec précaution afin qu'il ne vous échappe pas des mains.
- Assurez-vous que le récupérateur de toner usagé repose sur une surface plane de sorte que le toner ne se renverse pas.



Ne pas incliner ni renverser le conteneur.

Remplacement du récupérateur de toner

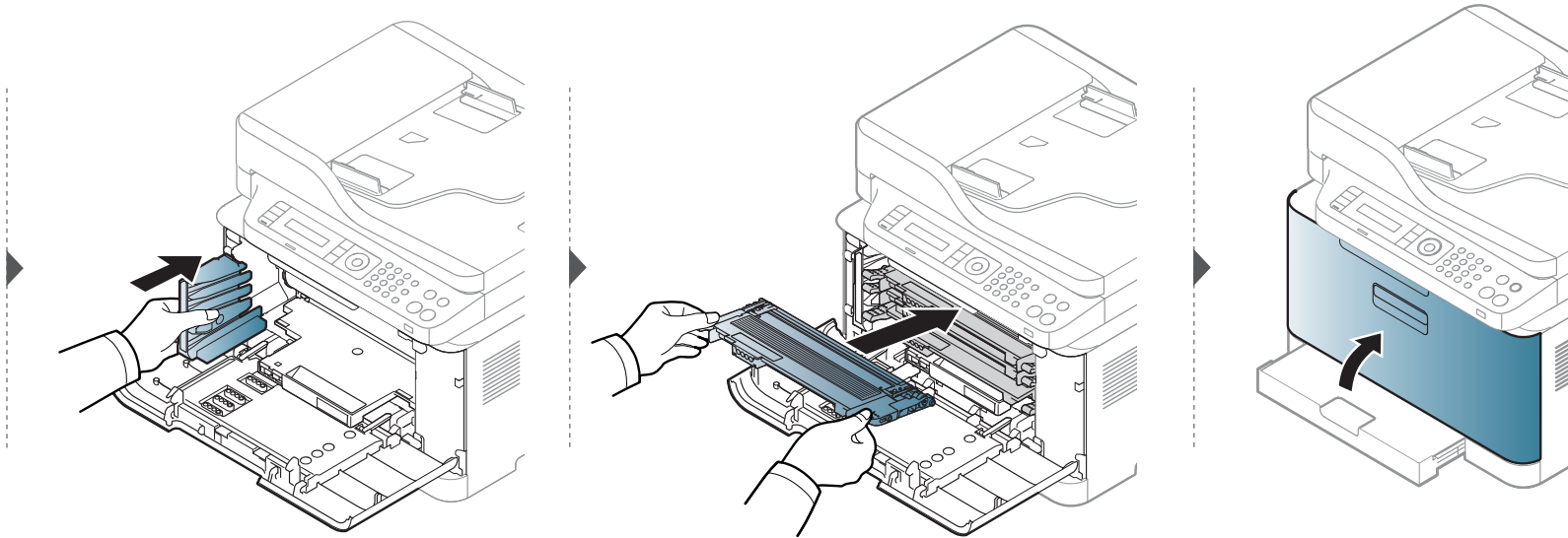
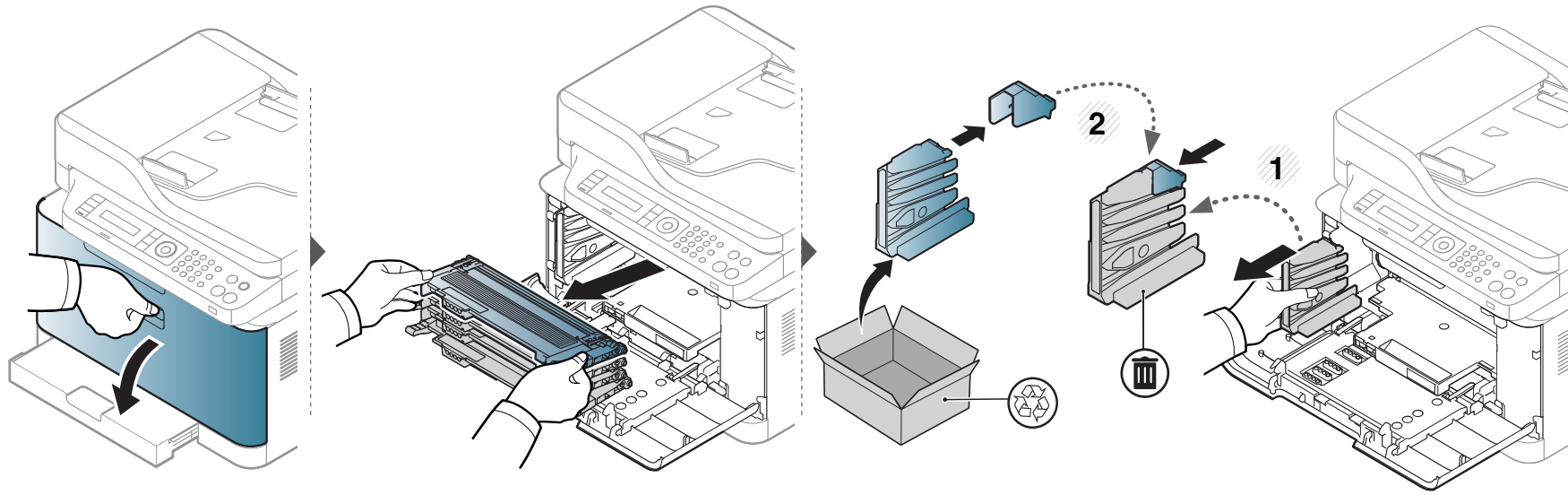



Suivi de la durée de vie des consommables

Si vous rencontrez de fréquents problèmes de bourrage papier ou d'impression, vérifiez le nombre de pages que l'appareil a imprimé ou numérisé. Remplacez si nécessaire les pièces correspondantes.



Il peut être nécessaire d'appuyer sur **OK** pour accéder aux sous-menus, pour certains modèles.

- 1 Sélectionnez  (**Menu**) > **Configuration système** > **Maintenance** > **Durée vie conso** sur le panneau de commande.
- 2 Sélectionnez l'option désirée, puis appuyez sur **OK**.
- 3 Appuyez sur  (**Arrêter/Suppr.**) pour revenir au mode prêt.

Configuration de l'alerte de toner faible

Si la cartouche du toner est presque épuisée, un message apparaît (ou un voyant s'allume) informant l'utilisateur qu'il doit la changer. Vous pouvez choisir de faire apparaître ou non ce message (ou de faire s'allumer ou non ce voyant).



- Le programme Samsung Easy Printer Manager ou SyncThru™ Web Service vous permet de modifier le paramètre d'appareil défini sur l'appareil.
 - Si votre appareil est connecté au réseau local, vous pouvez régler le paramètre de l'appareil dans **Samsung Easy Printer Manager > Paramètres avancés > Paramètres du périphérique** (voir « Utilisation de Samsung Easy Printer Manager » à la page 276).
 - Si votre appareil est connecté au réseau, vous pouvez régler les paramètres de l'appareil dans **SyncThru™ Web Service > onglet Paramètres > Config. appareil** (voir « Utilisation de l'alerte SyncThru™ Web Service » à la page 273).
- Il peut être nécessaire d'appuyer sur **OK** pour accéder aux sous-menus, pour certains modèles.

- 1 Sélectionnez  (**Menu**) > **Configuration système** > **Maintenance** > **Alert ton faib** sur le panneau de commande.
- 2 Sélectionnez l'option de votre choix.
- 3 Appuyez sur **OK** pour valider votre choix.

Nettoyage de l'appareil

Si des problèmes de qualité d'impression surviennent, ou si vous utilisez votre appareil dans un environnement poussiéreux, vous devez nettoyer votre appareil régulièrement afin de préserver des conditions d'impression optimale et augmenter la durée de vie de votre appareil.



- Le nettoyage du boîtier de l'appareil avec des produits d'entretien contenant une forte teneur en alcool, solvant ou autre substance puissante peut décolorer ou endommager le boîtier.
- Si votre appareil ou son environnement proche est souillé par du toner, nous vous recommandons d'utiliser un tissu ou un chiffon humidifié avec de l'eau pour le nettoyer. Avec un aspirateur, vous risquez de faire voler le toner et d'être incommodé par le nuage ainsi formé.

Nettoyage de l'extérieur ou de l'écran d'affichage.

Nettoyez le boîtier de l'imprimante ou l'écran d'affichage avec un chiffon doux non pelucheux. Humidifiez légèrement le chiffon avec de l'eau, mais faites attention à ne pas laisser couler de liquide sur l'appareil ou à l'intérieur.

Nettoyage de l'appareil

Nettoyage de l'intérieur

Lors de l'impression, des particules de poussière, de toner et de papier peuvent s'accumuler à l'intérieur de l'appareil. Cette accumulation risque d'entraîner des problèmes de qualité d'impression, tels que la présence de taches ou de traînées de toner. Le fait de nettoyer l'intérieur de l'appareil permet de supprimer et de diminuer ce genre de problèmes.



- Pour éviter d'endommager l'unité d'imagerie, ne l'exposez pas à la lumière plus de quelques minutes. Si nécessaire, recouvrez-la d'une feuille de papier.
- Ne touchez pas la partie verte de l'unité d'imagerie. Utilisez la poignée de l'unité d'imagerie pour éviter de toucher la zone en question.
- Utilisez un chiffon non pelucheux sec lorsque vous nettoyez l'intérieur de l'appareil, évitez d'endommager le rouleau de transfert, ainsi que tout autre composant interne. N'utilisez pas de solvant comme du benzène ou du diluant pour peinture. Des problèmes de qualité d'impression peuvent survenir et endommager l'appareil.



- Utilisez un chiffon sec et non pelucheux pour nettoyer l'appareil.
- Mettez l'appareil hors tension et débranchez le cordon d'alimentation. Attendez que l'appareil refroidisse. Si votre appareil possède un interrupteur d'alimentation, éteignez l'appareil avant de le nettoyer.
- Les illustrations de ce mode d'emploi peuvent être différentes de votre appareil en fonction de ses options ou du modèle. Vérifiez le type de votre appareil (voir « Vue avant » à la page 22).
- Lorsque vous ouvrez le module de numérisation, maintenez le chargeur de documents et le module de numérisation ensemble.

Nettoyage de l'appareil

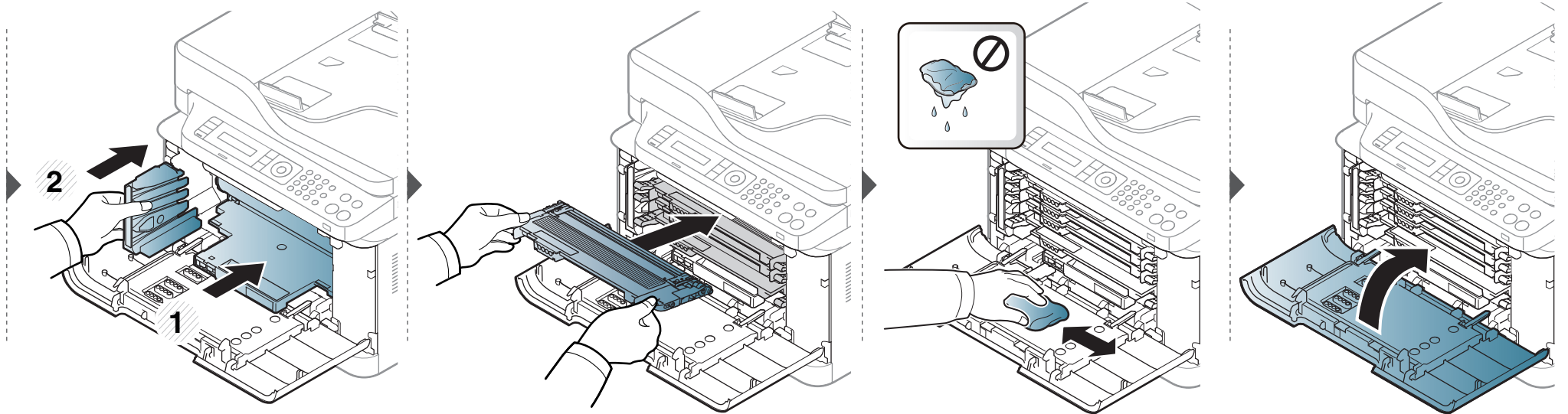
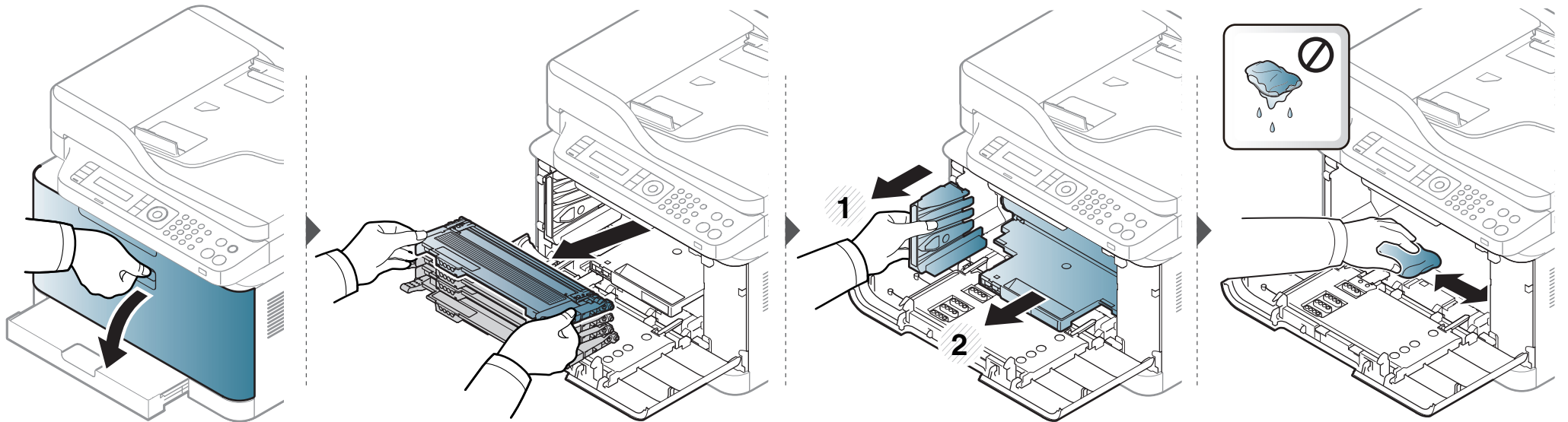

Nettoyage de l'appareil

Nettoyage du scanner

En nettoyant régulièrement le module de numérisation, vous aurez l'assurance d'obtenir une qualité de copie optimale. Nous vous conseillons de nettoyer le module tous les matins et dans la journée, si besoin est.



- Mettez l'appareil hors tension et débranchez le cordon d'alimentation. Attendez que l'appareil refroidisse. Si votre appareil possède un interrupteur d'alimentation, éteignez l'appareil avant de le nettoyer.
- Les illustrations de ce mode d'emploi peuvent être différentes de votre appareil en fonction de ses options ou du modèle. Vérifiez le type de votre appareil (voir « Vue avant » à la page 22).

1 Humidifiez légèrement un chiffon doux non pelucheux ou une serviette en papier avec de l'eau.

2 Soulevez et ouvrez le capot du scanner.

3 Essuyez la vitre d'exposition jusqu'à ce qu'elle soit propre et sèche.

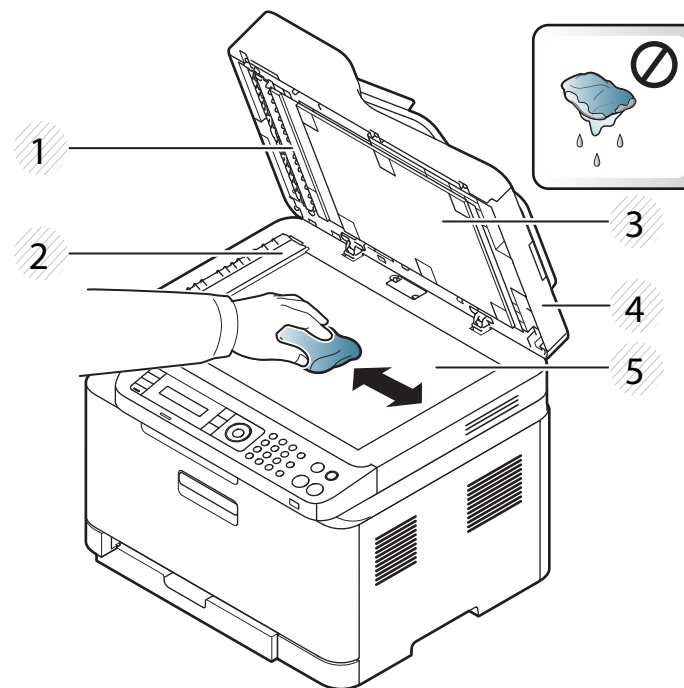

- 1** Barre blanche
- 2** Vitre du chargeur de documents
- 3** Fond blanc
- 4** Capot du scanner
- 5** Vitre d'exposition

4 Fermez le capot du scanner.

Conseils pour déplacer et stocker l'appareil

- Assurez-vous de ne pas incliner ni renverser l'appareil lorsque vous le déplacez. Dans le cas contraire, l'intérieur de l'appareil peut être contaminé par du toner, ce qui peut endommager l'appareil ou réduire la qualité d'impression.
- Lors du déplacement de l'appareil, assurez-vous qu'au moins deux personnes le tiennent fermement.



4. Dépannage

Ce chapitre fournit des informations utiles en cas de dysfonctionnement.

- **Astuces pour éviter les brouillages papier** 100
- **Résolution des brouillages papier** 101
- **Présentation du voyant statut** 111
- **Signification des messages d'erreur** 114



Ce chapitre fournit des informations utiles en cas de dysfonctionnement. Si votre machine comporte un écran d'affichage, vérifiez tout d'abord le message affiché afin de résoudre l'erreur. Si vous ne trouvez pas de solution à votre problème dans ce chapitre, reportez-vous au chapitre **Dépannage** du Guide avancé (voir « Dépannage » à la page 288). Si vous ne trouvez pas de solution dans le Mode d'emploi, ou si le problème persiste, appelez le service technique.

Astuces pour éviter les bourrages papier

La plupart des bourrages papier peuvent être évités en sélectionnant des types de support adaptés. Pour éviter les bourrages papier, suivez les instructions suivantes:

- Assurez-vous que les guides papier ajustables sont correctement positionnés (voir « Vue d'ensemble du bac » à la page 42).
- Évitez de retirer le papier du bac pendant une impression.
- Courbez le papier, déramez-le puis remettez-le bien à plat avant de le charger dans le bac.
- N'utilisez pas de papier froissé, humide ou ondulé.
- Ne mélangez pas différents types de papier dans le bac.
- Utilisez uniquement les supports d'impression recommandés (voir « Spécifications des supports d'impression » à la page 124).
- Le papier perforé ou en relief ne se sépare pas facilement. Déramez les feuilles en arrière et en avant pour les détacher et ventilez-les. Alimenter un seule feuille de papier du bac en présence d'alimentations multiples ou de bourrages de papier.
- Le grain fait référence à l'alignement des fibres papier sur une feuille de papier. Le papier à grain parallèle à la longueur est recommandé.
- Ne pas utiliser du papier à bords irréguliers.