

SONY[®]



Mode d'emploi
NWZ-A826 / A828 / A829

Lecteur Multimédia Numérique

NWZ-A826 / NWZ-A828 / NWZ-A829

A propos des manuels

Les manuels suivants sont livrés avec le lecteur. Après avoir installé les logiciels à l'aide du CD-ROM fourni, vous pouvez également vous reporter à l'Aide de chaque logiciel.

- Le Guide de démarrage présente la configuration et les fonctions de base qui vous permettront d'importer des pistes, des vidéos et des photos sur un ordinateur, de les transférer vers le lecteur, puis de les lire. Il explique également la configuration Bluetooth et les fonctions de base.
- La section Précautions décrit les remarques importantes pour éviter les accidents.
- La section Dépannage décrit les symptômes, les causes et les solutions en cas de problème avec le lecteur.
- Ce Mode d'emploi décrit les fonctions de base et les fonctions avancées qui vous permettront de faire le meilleur usage du lecteur, ainsi que les moyens de dépannage.

Navigation dans le Mode d'emploi

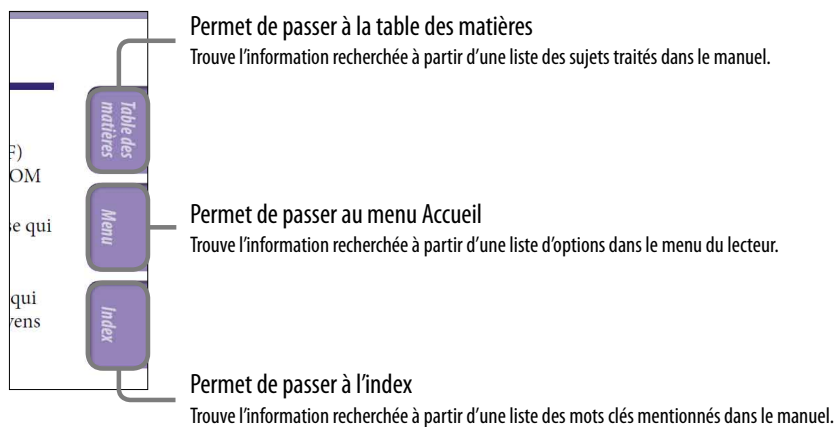

Pour utiliser les onglets du Mode d'emploi

Cliquez sur les onglets situés en haut à droite du manuel pour passer directement aux sections « Table des matières », « Menu Accueil » ou « Index ».



Suite ↓

Conseils

- Vous pouvez passer directement à la page indiquée en cliquant sur un numéro de page dans la table des matières, dans le menu Accueil ou dans l'index.
- Vous pouvez passer directement à la page indiquée en cliquant sur une référence de page (indiquée par  page 4) à chaque page.
- Pour rechercher une page de référence par mot clé, dans Adobe Reader, cliquez sur le menu « Edition » et sélectionnez « Rechercher » pour afficher la fenêtre de navigation, saisissez le mot clé dans la boîte de dialogue de recherche, puis cliquez sur « Rechercher ».
- Une fois que vous avez atteint la page recherchée, vous pouvez passer à la vue précédente ou suivante en cliquant sur la flèche  ou  située en bas de l'écran Adobe Reader.
- Les procédures de recherche peuvent varier selon votre version d'Adobe Reader.

Pour modifier la mise en page

Les touches situées en bas de l'écran Adobe Reader vous permettent de sélectionner le mode d'affichage des pages.



Une seule page

Les pages s'affichent une par une. Lorsque vous faites défiler les pages, vous passez à la page précédente ou à la page suivante.

Continue

Les pages s'affichent en continu. Lorsque vous faites défiler les pages, les pages précédentes ou suivantes défilent en continu, vers le haut ou vers le bas.

Continue – Page double

Les pages s'affichent deux par deux, chaque paire de pages pouvant défiler en continu. Lorsque vous faites défiler les pages, les paires de pages précédentes ou suivantes défilent en continu, vers le haut ou vers le bas.

Page double

Les pages s'affichent deux par deux. Lorsque vous faites défiler les pages, les deux pages précédentes ou les deux pages suivantes apparaissent.

Table des matières

Accessoires fournis	8
A propos des logiciels fournis	9
Composants et commandes	10
Avant.....	10
Arrière.....	12
Commandes et écrans du lecteur	13
Utilisation de la touche de navigation 5	
directions sur l'écran	14
Affichage de l'écran « Lecture en cours »	19
Utilisation de la touche OPTION	20

Lecture de la musique

Recherche de pistes	
(Bibliothèque Musique).....	21
Recherche de titres par titre de piste	21
Recherche de pistes par album.....	22
Recherche de pistes par artiste	23
Recherche de pistes par genre	24
Recherche de pistes par année de sortie.....	25
Recherche de pistes par dossier.....	26
Recherche de pistes par initiale	27
Lecture d'une liste de lecture	28
Recherche de pistes à partir de la	
 piste en cours de lecture.....	29
Lecture de pistes dans un ordre	
 aléatoire (Lect. aléatoire Intel.)	30
Lecture de pistes sorties la même année dans	
un ordre aléatoire (Lect. Année aléatoire)	30
Lecture de toutes les pistes dans un ordre	
aléatoire	32
Affichage de l'écran Lecture en cours à	
 chaque changement de piste	
(Écran Nouvelle Chanson)	33
Suppression de pistes dans la	
 Bibliothèque Musique.....	34
Affichage du menu d'options de	
 musique.....	35

Réglage de la musique

Réglage du mode de lecture	
(Mode de Lecture).....	37
Réglage de l'intervalle de lecture	39
Réglage du format d'affichage de	
 l'album	40
Réglage de la recherche par dossier	
(Réglage touche ▲/▼)	42

Réglage de la qualité sonore	
(Égaliseur)	43
Modification de la qualité sonore	43
Personnalisation de la qualité sonore.....	45
Son plus vivant (VPT (Surround))	46
Ecoute avec un son en stéréo claire	
(Stéréo claire)	48
Correction du son dans la gamme des	
 aigus (DSEE (Amél. de son)).....	49
Réglage du niveau de volume	
(Normaliseur dynamique)	51

Lecture de vidéos

Lecture d'une vidéo.....	52
Réglage de l'orientation d'affichage	
 des vidéos.....	54
Réglage de l'affichage de l'écran vidéo ...	56
Réglage de la fonction de zoom	57
Lecture de vidéos en continu	59
Réglage du format d'affichage de la	
 liste des vidéos	60
Lecture des bandes audio des vidéos	
 uniquement.....	61
Suppression de vidéos dans la	
 Bibliothèque vidéo.....	62
Affichage du menu d'options vidéo.....	63

Lecture de photos

Affichage d'une photo	64
Réglage de l'orientation d'affichage des	
 photos	66
Réglage de l'affichage de l'écran de	
 photo.....	68
Lecture d'un diaporama.....	69
Réglage du mode de lecture du	
 diaporama.....	70
Réglage de l'intervalle du	
 diaporama.....	71
Réglage du format d'affichage de la	
 liste des photos.....	72
Suppression de photos dans la	
 Bibliothèque Photo	73
Affichage du menu d'options des photo ...	74

Ecoute de musique via la technologie

Bluetooth

Initiation à la technologie

Bluetooth	75
Quels sont les avantages de la technologie Bluetooth pour le lecteur ?	75
Qu'est-ce que la technologie Bluetooth ?	76
Etapes à suivre pour utiliser la technologie Bluetooth	77

Préparatifs à la connexion Bluetooth

(Pairage)	78
En quoi consiste le pairage ?	78

Etablissement de la connexion

Bluetooth	81
Etablissement de la connexion Bluetooth à l'aide de la touche BLUETOOTH (Connexion rapide)	81
Etablissement de la connexion Bluetooth depuis le menu Accueil	83
A propos du témoin Bluetooth	85

Ecoute de pistes ou de bandes audio de vidéos depuis un périphérique

Bluetooth	86
------------------------	----

Sélection d'un périphérique pour la

« Connexion rapide »	88
----------------------------	----

Vérification des informations concernant les périphériques Bluetooth

89

Suppression d'un périphérique Bluetooth apparié à partir du lecteur

90

Réglage de la qualité sonore

(Mode Son de Qualité)	91
-----------------------------	----

Application des effets sonores

92

Vérification des informations Bluetooth sur le lecteur (Infos Bluetooth)

93

Désactivation de la fonction Bluetooth

(Désact. Bluetooth)	94
---------------------------	----

Mise en attente de la connexion

(Connexion en attente)	95
------------------------------	----

Précautions relatives à la technologie

Bluetooth	96
------------------------	----

Affichage du menu d'options

Bluetooth	98
------------------------	----

Paramètres

Limitation du volume

(AVLS (Limite Volume))	99
------------------------------	----

Remarque

- Selon le pays/la région d'achat du lecteur, il se peut que certains modèles ne soient pas disponibles.

Désactivation du bip	100
----------------------------	-----

Réglage d'un économiseur d'écran	101
--	-----

Réglage d'un délai d'activation de l'économiseur d'écran	102
--	-----

Réglage de la luminosité de l'écran (Luminosité)	103
--	-----

Réglage de l'heure (Réglage Date/Heure)	104
---	-----

Réglage du format de la date	106
------------------------------------	-----

Réglage du format de l'heure	107
------------------------------------	-----

Affichage des informations relatives au lecteur (Informations sur l'Unité)	108
--	-----

Réinitialisation aux réglages par défaut (Rétabl. ts Paramètres)	109
--	-----

Formatage de la mémoire (Formatage)	110
---	-----

Sélection de la langue d'affichage	112
--	-----

Fonctions avancées

Recharge du lecteur	114
---------------------------	-----

Optimisation de la durée de vie de la batterie	115
--	-----

A propos du transfert des données ...	116
---------------------------------------	-----

Que signifient format et débit binaire ?	120
Qu'est-ce que le format audio ?	120
Qu'est-ce que le format vidéo ?	121
Qu'est-ce que le format photo ?	121

Stockage de données	122
---------------------------	-----

Mise à niveau du micrologiciel du lecteur	123
---	-----

Dépannage

Dépannage	124
-----------------	-----

Messages	139
----------------	-----

Informations complémentaires

Précautions	143
-------------------	-----

A propos des droits d'auteur	151
------------------------------------	-----

Spécifications	153
----------------------	-----

Index	158
-------------	-----

Menu Accueil

Pour afficher le menu Accueil, maintenez la touche BACK/HOME du lecteur enfoncée. Le menu Accueil est l'interface d'accueil à partir de laquelle vous pouvez effectuer les fonctions, comme lire des pistes, des vidéos ou afficher des photos, rechercher des pistes, communiquer via Bluetooth et modifier les réglages suivants.



Lect. aléatoire Intel.

- Lect. Année aléatoire 30
- Aléatoire-Complète..... 32

Recherche Initiale

- Artiste 27
- Album 27
- Chanson 27

Bluetooth

- Périph. Bluetooth 83
- Connexion en attente 95
- Désact. Bluetooth 94
- Pairage 78

Bibliothèque Photo 64

Bibliothèque Musique

- Toutes les chansons..... 21
- Album 22
- Artiste 23
- Genre 24
- Année de sortie..... 25
- Dossier 26

Bibliothèque Vidéo 52

Suite ↓

**Paramètres**

— Réglages Musique	
— Mode de Lecture.....	37
— Lec biblio. continue.....	39
— Égaliseur	43
— VPT (Surround)	46
— DSEE (Amél. de son)	49
— Stéréo claire.....	48
— Normaliseur dynam.....	51
— Format affich. Album	40
— Écran Nouv. Chanson.....	33
— Réglage touche ▲/▼	42
— Réglages Vidéo	
— Réglages du zoom	57
— Orientation aff. vidéo	54
— Affichage	56
— Lecture continue.....	59
— Form. aff. liste vidéo	60
— Affich. HOLD activé.....	61
— Réglages Photo	
— Orientation aff. photo.....	66
— Affichage	68
— Répétition Diaporama.....	70
— Intervalle Diaporama.....	71
— Form. aff. liste photos.....	72
— Réglages Bluetooth	
— Mode Son de Qualité	91
— Connexion rapide	88
— Prérégl. Effet Sonore	92
— Infos Bluetooth	93
— Réglages communs	
— Infos sur l'Unité.....	108
— AVLS (Limite Volume).....	99
— Réglages du Bip	100
— Économiseur d'écran.....	101
— Luminosité	103
— Réglage Date/Heure	104
— Format Affich. Date	106
— Format Affich. Heure	107
— Rétabl. ts Paramètres	109
— Formatage.....	110
— Langue (Language)	112

**Listes de lecture..... 28****Lecture en cours 19**

Accessoires fournis

Vérifiez les accessoires contenus dans le carton d'emballage.

- Ecouteurs (1)
- Câble USB (1)
- Oreillettes (taille S et L) (1)
- Fixation (1)
A utiliser lors de la connexion du lecteur à la station d'accueil en option, etc.
- Support (1) 
- CD-ROM*¹ *² (1)
 - MP3 Conversion Tool
 - Media Manager for WALKMAN
 - Windows Media Player 11
 - Mode d'emploi (fichier PDF)
- Guide de démarrage (1)

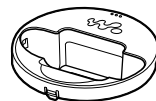

*¹ N'essayez pas de lire ce CD-ROM sur un lecteur de CD audio.

*² Selon le pays/la région d'achat du lecteur, le logiciel fourni peut être différent.

Comment installer correctement les oreillettes

Si les oreillettes ne s'adaptent pas correctement à vos oreilles, il est possible que vous entendiez mal les basses. Pour obtenir un son de meilleure qualité, prenez une autre taille ou ajustez leur position afin qu'elles soient correctement positionnées sur vos oreilles sans occasionner de gêne.

Le modèle d'achat est équipé d'oreillettes de taille M. Si les oreillettes ne s'adaptent pas correctement à vos oreilles, utilisez une des paires d'une autre taille (S ou L) qui est fournie.

Lorsque vous changez d'oreillettes, tournez-les pour les installer correctement sur le casque pour éviter qu'elles ne se détachent et s'assurer qu'elles restent bien sur vos oreilles.

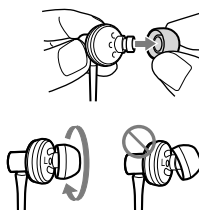

A propos du numéro de série

Le numéro de série fourni avec ce lecteur est requis lors de l'enregistrement du client. Il est inscrit à l'arrière du lecteur.

Suite ↓

A propos des logiciels fournis

Windows Media Player 11

Fichiers transférables : Musique (MP3, WMA), Photos (JPEG)

Windows Media Player peut importer des données audio à partir de CD et transférer les données vers le lecteur. Si vous utilisez des fichiers audio au format WMA protégés par des droits d'auteur, utilisez ce logiciel.

Pour plus de détails, reportez-vous à l'aide du logiciel ou consultez le site internet suivant :

<http://www.support.microsoft.com/>



Conseil

- Certains ordinateurs sur lesquels Windows Media Player 10 est déjà installé peuvent rencontrer des limitations en termes de fichiers (fichiers AAC, vidéo, etc.) concernant le transfert par glisser-déposer. Si vous installez Windows Media Player 11 à partir du CD-ROM fourni, vous pouvez résoudre ce problème, puis effectuer un transfert par glisser-déposer. Avant d'installer Windows Media Player 11 sur votre ordinateur, assurez-vous que votre logiciel ou votre service est compatible avec Windows Media Player 11.

Media Manager for WALKMAN

Fichiers transférables : musique (MP3, WMA/AAC^{*1}, WAV), photos (JPEG), vidéos (profil simple MPEG-4, profil de base AVC (H.264/AVC)), RSS feed (musique, vidéo)

Media Manager for WALKMAN peut transférer des fichiers de musique, des photos et des vidéos à partir de l'ordinateur sur le lecteur et importer des données audio à partir de CD. Media Manager for WALKMAN peut également intégrer des formats RSS et transférer des fichiers de musique et des vidéos qui ont été chargés à partir de canaux RSS.

Pour plus d'informations, consultez la section Aide de votre logiciel. Les fichiers audio ou vidéo au format AAC peuvent également être transférés à l'aide du glisser-déposer via l'Explorateur Windows ou Media Manager for WALKMAN.

^{*1} Les fichiers au format DRM ne sont pas compatibles.

MP3 Conversion Tool

Les fichiers ATRAC doivent être convertis à l'aide du logiciel MP3 Conversion Tool fourni. (Les données audio acquises auprès d'un service de distribution de musique sur Internet ne peuvent pas être converties.) Notez que lors de la conversion de fichiers ATRAC en fichiers MP3, les fichiers ATRAC ne sont pas supprimés. Vous pouvez également supprimer les fichiers ATRAC en configurant les paramètres.

Composants et commandes

Avant

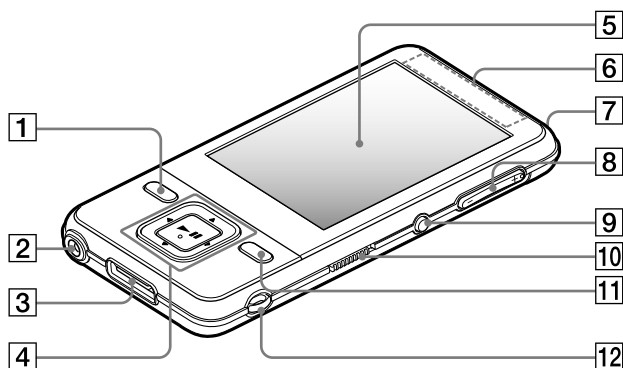

1 Touche BACK/HOME*¹

Permet de remonter d'un niveau dans les écrans de liste ou de revenir au menu précédent.

Maintenez la touche BACK/HOME enfoncée pour afficher le menu Accueil (☞ page 13).

2 Prise écouteur

Permet de raccorder les écouteurs.

Insérez la broche de la prise jusqu'au clic de mise en place. Si les écouteurs ne sont pas raccordés correctement, la qualité sonore risque d'être mauvaise.

3 Prise WM-PORT

Permet de raccorder le câble USB fourni ou des périphériques en option comme les accessoires compatibles WM-PORT.

4 Touche de navigation 5 directions*²

Permet de lancer la lecture et de naviguer parmi les menus du lecteur (☞ page 14).

5 Fenêtre d'affichage

La fenêtre d'affichage peut être différente selon les fonctions (☞ page 13).

6 Antenne Bluetooth

7 Indicateur Bluetooth

Indique l'état de la fonction Bluetooth (☞ page 85).

8 Touche VOL +*²/-

Permet de régler le volume.

9 Touche BLUETOOTH

Maintenez la touche enfoncée pour activer ou désactiver la fonction Bluetooth, et pour établir ou interrompre la connexion Bluetooth.

Suite ↓

10 Commutateur HOLD

Utilisez le commutateur HOLD pour éviter toute manipulation accidentelle des commandes du lecteur lorsque vous le transportez. Lorsque vous réglez le commutateur HOLD dans le sens de la flèche ►, toutes les touches sont désactivées. Remettez le commutateur HOLD dans sa position initiale pour désactiver la fonction HOLD.

11 Touche OPTION/PWR OFF*¹

Permet d'afficher le menu d'options (☞ pages 20, 35, 63, 74, 98). Si vous maintenez la touche OPTION/PWR OFF enfoncée, l'écran s'éteint et le lecteur passe en mode de veille. Si vous appuyez sur une touche alors que le lecteur est en mode de veille, l'écran « Lecture en cours » apparaît, indiquant que le lecteur est prêt à fonctionner. De plus, si vous laissez le lecteur en mode de veille pendant une journée environ, celui-ci s'éteint automatiquement. Si vous appuyez sur une touche alors que le lecteur est éteint, l'écran de démarrage apparaît, suivi de l'écran « Lecture en cours ».

Remarque

- En mode de veille, le lecteur continue à consommer de l'énergie, même très peu. Par conséquent, selon l'autonomie restante, il est possible que le lecteur s'éteigne brusquement.

12 Anneau de fixation de la bandoulière

Permet de fixer une bandoulière (vendue séparément). Vous pouvez ainsi fixer le support fourni et la bandoulière en même temps (☞ page 12).

*¹ Les fonctions repérées par la marque  s'activent en maintenant la touche correspondante enfoncée.

*² Elles sont dotées de points tactiles qui peuvent vous aider lors de la manipulation des touches.

Suite ↓

Arrière

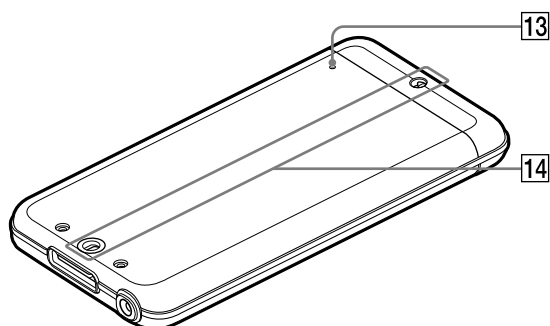

13 Touche RESET

Permet de réinitialiser le lecteur en appuyant à l'aide d'un objet pointu, etc. (☞ page 124).

14 Orifice pour accessoires (type I)

Utilisé pour attacher le support fourni ou les accessoires en option.

Utilisation du support fourni

Vous pouvez mettre le lecteur en position verticale à l'aide du support fourni.

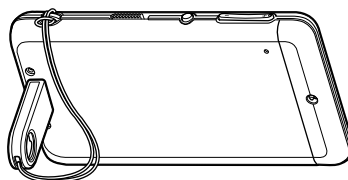

Remarques

- Une fois que le lecteur repose sur le support, veillez à ne pas effectuer de pression dessus, ni à le renverser.
- Relevez le lecteur et positionnez-le horizontalement comme indiqué. Ne le positionnez pas verticalement.

Commandes et écrans du lecteur

La touche de navigation 5 directions et la touche BACK/HOME vous permettent de naviguer entre les écrans, de lire des pistes, de visionner les vidéos, d'afficher des photos et de modifier les réglages du lecteur.

Le menu Accueil apparaît lorsque vous maintenez la touche BACK/HOME enfoncée. Le schéma ci-dessous illustre la façon dont l'écran change lorsque vous appuyez sur les différentes touches de commande. Par exemple, lorsque vous sélectionnez « Bibliothèque Musique » – « Album » dans le menu Accueil, l'écran change comme suit :

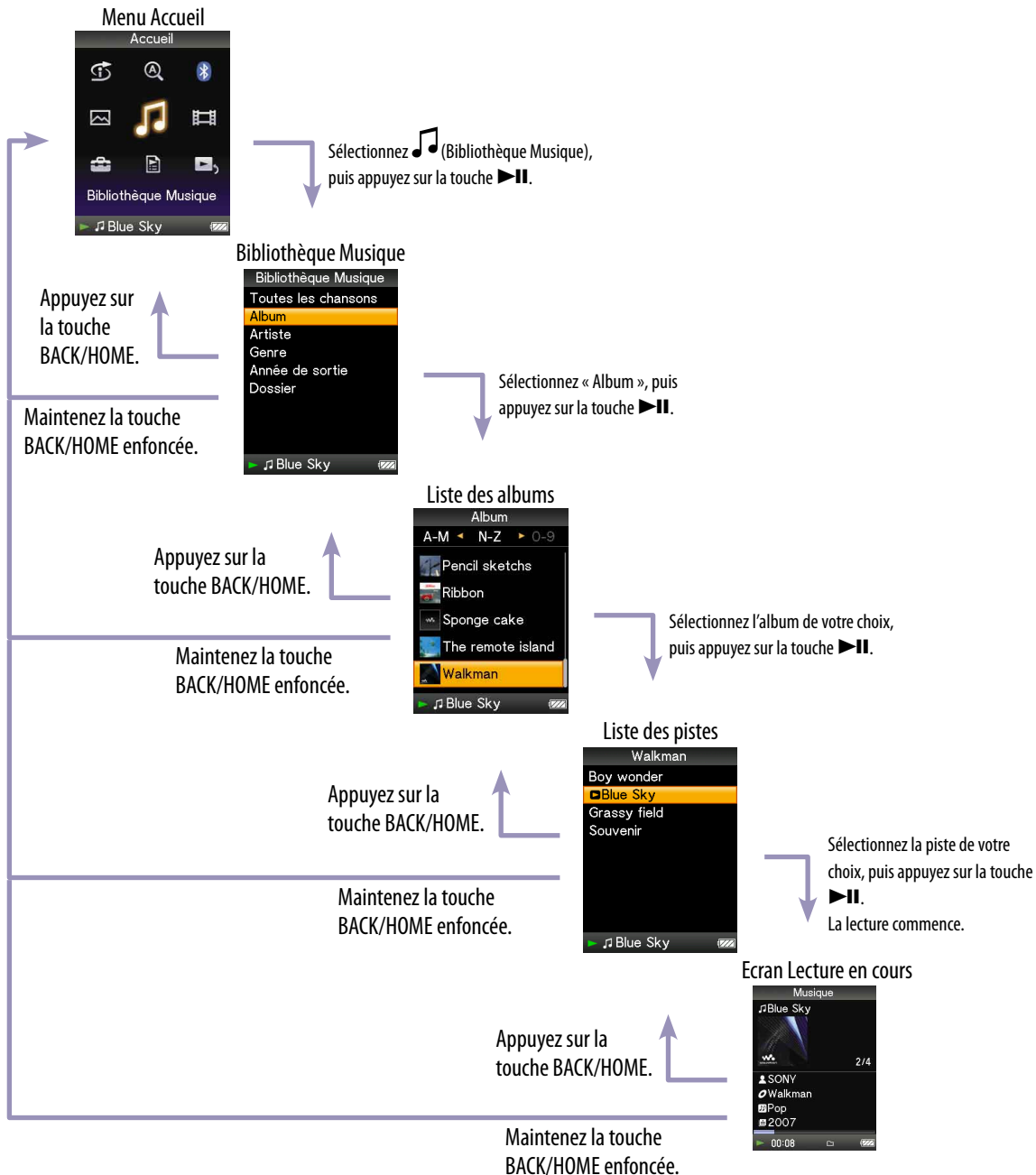

Utilisation de la touche de navigation 5 directions sur l'écran

La touche de navigation 5 directions vous permet d'effectuer les différentes fonctions disponibles sur les écrans de liste, les écrans vignette et l'écran « Lecture en cours ».

*1 Elle est dotée de points tactiles qui peuvent vous aider lors de la manipulation des touches.

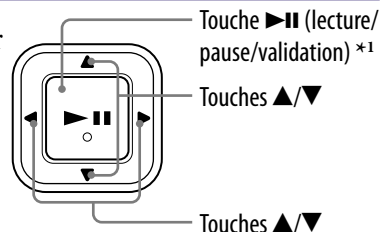

Utilisation de la touche de navigation 5 directions sur l'écran de liste

Musique

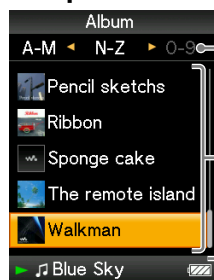

Index

Les initiales de la piste et de l'album, etc. et les noms de la liste apparaissent.

Liste

Zone d'information

Les informations concernant les pistes, icônes, etc., apparaissent (☞ page 18).

Touches	Description
►►	Valide la catégorie de la liste. Maintenez cette touche enfoncée pour lire toutes les pistes de la catégorie sélectionnée.
▲/▼	Déplace le curseur vers le haut ou vers le bas. Maintenez cette touche enfoncée pour augmenter la vitesse de défilement.
◀/▶	Affiche l'écran précédent ou suivant ou, lorsqu'un écran d'index est affiché, déplace le curseur vers la gauche ou vers la droite pour faire défiler une liste d'éléments. Lorsqu'un écran autre qu'un écran d'index est affiché, affiche l'écran précédent ou suivant de la liste.

Vidéo

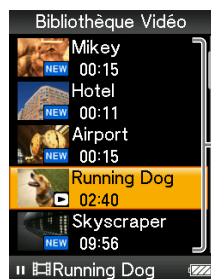

Liste

Touches	Description
►►	Valide la catégorie de la liste.
▲/▼	Déplace le curseur vers le haut ou vers le bas. Maintenez cette touche enfoncée pour augmenter la vitesse de défilement.
◀/▶	Affiche l'écran précédent ou suivant de la liste.

Photo

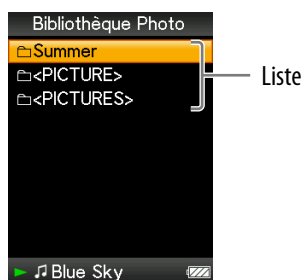

Touches	Description
▶	Valide la catégorie de la liste. Maintenez cette touche enfoncée pour lire un diaporama des photos dans la catégorie sélectionnée.
▲/▼	Déplace le curseur vers le haut ou vers le bas. Maintenez cette touche enfoncée pour augmenter la vitesse de défilement.
◀/▶	Affiche l'écran précédent ou suivant de la liste.

Utilisation de la touche navigation 5 directions sur l'écran vignette*¹

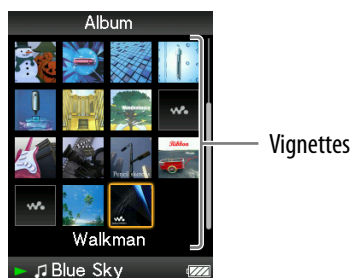

Touches	Description
▶	Affiche la liste des pistes pour la catégorie sélectionnée en mode musique ou la catégorie sélectionnée en mode photo. Démarre la lecture de la catégorie souhaitée en mode vidéo.
▲/▼	Déplace le curseur vers le haut ou vers le bas. Maintenez cette touche enfoncée pour augmenter la vitesse de défilement.
◀/▶	Déplace le curseur vers la gauche ou vers la droite. Maintenez la touche enfoncée pour déplacer le curseur vers la gauche ou vers la droite plus rapidement, puis faites défiler vers le haut ou vers le bas les écrans vignette.

*¹ Le terme Vignette renvoie à une image miniature d'une pochette d'album, de la première scène d'une vidéo ou d'une photo. Pour afficher les vignettes des albums, voir page 40 ; et pour afficher les vignettes des fichiers vidéo, voir page 60.

Utilisation de la touche de navigation 5 directions sur l'écran « Lecture en cours »

Musique

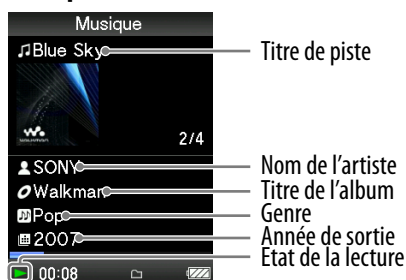

Touches	Description
▶	Démarre la lecture des pistes. Lorsque la lecture démarre, ▶ s'affiche et, si vous appuyez de nouveau sur la touche ▶ , s'affiche et la lecture s'interrompt.*1 Cette fonction de pause et de reprise de la lecture est disponible uniquement sur l'écran « Lecture en cours ».
▲/▼	Appuyez sur la touche ▲/▼ pour afficher le curseur et défiler parmi les éléments affichés. Lorsque le genre, le titre de l'album ou d'autres options sont sélectionnés par le curseur, appuyez sur la touche ▶ pour afficher une liste des artistes du même genre musical que la piste ou la liste de pistes de l'album en cours de lecture. Lorsque la touche ▲/▼ est réglée sur « Dossier +/- » (☞ page 42) Démarre la lecture à partir de la première piste du dossier suivant*2, du dossier actuel ou du dossier précédent. Appuyez sur la touche ▲ pour passer la première piste du dossier actuel ou du dossier précédent. Appuyez sur la touche ▼ pour passer à la première piste du dossier suivant.
◀/▶	Lorsque vous appuyez une ou plusieurs fois sur cette touche, la lecture avance au début de la piste en cours, précédente ou suivante. Maintenez cette touche enfoncée pour effectuer une avance ou un retour rapide.

*1 Si aucune action n'est exécutée pendant plus de 3 minutes en mode pause, l'écran s'éteint et le lecteur passe en mode de veille.

*2 Les unités du dossier que le lecteur passe varient avant la liste des pistes. Par exemple, si vous sélectionnez une piste dans l'ordre suivant : « Artiste » - Liste des albums - Liste des pistes, il est possible de rechercher des pistes en passant les albums.

Vidéo

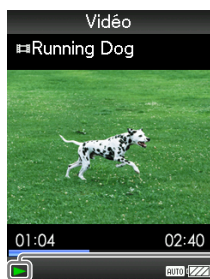

Etat de la lecture

Lorsque vous réglez l'orientation de l'affichage en mode horizontal, les fonctions et l'orientation de la touche ▲/▼/◀/▶ sont également modifiées.

Touches	Description
▶	Démarre la lecture d'une vidéo. Lorsque la lecture démarre, ▶ s'affiche et, si vous appuyez de nouveau sur la touche ▶ , s'affiche et la lecture s'interrompt.* ¹ Vous pouvez lire des vidéos uniquement à partir de l'écran « Lecture en cours » du mode vidéo.
▲/▼	Appuyez sur la touche ▲/▼ pour localiser le début de la vidéo précédente, suivante ou en cours de lecture.* ²
◀/▶	Appuyez sur la touche ◀/▶ pour balayer rapidement la vidéo vers l'avant ou vers l'arrière. En cours de lecture, la vitesse d'avance et de retour rapides change selon 3 niveaux si vous appuyez plusieurs fois sur la touche ◀/▶ ((×10), (×30), (×100)). Si vous maintenez la touche enfoncée, la vitesse augmente d'1 niveau. Lorsque vous la relâchez, la lecture reprend à une vitesse normale. Lorsque la lecture est en mode pause, appuyez sur la touche ◀/▶ pour effectuer une avance ou un retour au ralenti des scènes.

*¹ Si aucune opération n'est effectuée dans les 3 minutes qui suivent l'interruption d'une vidéo, l'écran s'éteint et le lecteur passe en mode de veille.

*² Si l'option « Lecture continue » est réglée sur « Activé », il est possible d'atteindre le début de la vidéo précédente ou suivante à partir de la vidéo en cours de lecture (☞ page 53).

Suite ↓

Photo

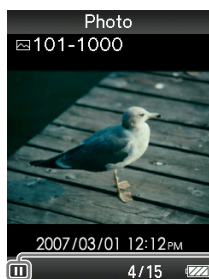

Etat de la lecture

Lorsque vous réglez l'orientation de l'affichage en mode horizontal, les fonctions et l'orientation de la touche ▲/▼/◀/▶ sont également modifiées.

Touches	Description
▶	▶ s'affiche et le diaporama commence. Si vous appuyez à nouveau sur la touche ▶ , s'affiche et la lecture s'interrompt.* ¹
◀/▶	Affiche la photo précédente ou suivante.

*¹ Lorsque vous lisez des pistes alors que la lecture du diaporama est interrompue, l'écran s'assombrit si aucune opération n'est effectuée pendant la période définie dans le « Délai d'attente » (☞ page 102). Lorsque la lecture d'une piste et du diaporama associé est interrompue et qu'aucune opération n'est effectuée pendant plus de 3 minutes, l'écran s'éteint et le lecteur passe en mode de veille.

A propos de la zone d'information

Les icônes indiquées dans le tableau ci-dessous apparaissent dans la zone d'information. Les icônes varient selon l'état de lecture, les réglages ou les écrans. Pour plus d'informations sur les icônes, reportez-vous aux pages de référence.

Icônes	Description
▶, , ▶▶, ◀◀, ▶▶, ◀◀, ◀◀, ▶▶, ◀◀, ▶▶, 1, ◀◀, ▶▶, etc	Les icônes indiquant l'état de lecture <ul style="list-style-type: none"> • Lecture, Pause, Avance/Retour rapide, Aller au début de la prochaine piste, de la piste actuelle ou de la piste précédente • Avance/Retour rapide ou lent (☞ page 53)
🎵, 👤, 📺, 🖼️	Les icônes indiquant le titre de la piste, le nom de l'artiste, le titre de la vidéo ou le titre de la photo
↻, SHUF, etc	Les icônes indiquant le mode de lecture <ul style="list-style-type: none"> • Le mode de lecture est réglé sur « Répéter » ou « Lecture aléatoire » (☞ page 38). « Répétition du Diaporama » est réglé sur « Activé » (☞ page 70)
📁	Les icônes indiquant l'intervalle de lecture <ul style="list-style-type: none"> • L'intervalle de lecture est réglé sur « Non » (☞ page 39)
🔊, 🔊, etc	Les icônes indiquant le réglage d'effet sonore (☞ page 44)
CONT, AUTO, FULL	Les icônes pour le réglage vidéo <ul style="list-style-type: none"> • « Lecture continue » est réglée sur « Activé » (☞ page 59) • « Réglages du zoom » est réglé sur « Auto » or « Plein écran » (☞ page 57)
🔋	L'icône de l'autonomie de la batterie (☞ page 114)

Affichage de l'écran « Lecture en cours »

Il est possible d'afficher rapidement l'écran « Lecture en cours » à partir de différents écrans.

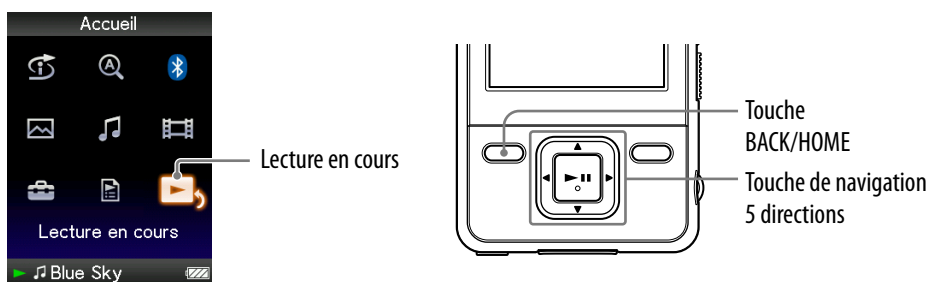

- 1 **Maintenez la touche BACK/HOME enfoncée jusqu'à ce que le menu Accueil apparaisse.**
- 2 **Appuyez sur la touche ▲/▼/◀/▶ pour sélectionner  (Lecture en cours), puis appuyez sur la touche ▶|| pour valider.**
Des informations détaillées sur le fichier en cours de lecture s'affichent.

Conseils

- Vous pouvez afficher l'écran « Lecture en cours » en appuyant sur la touche OPTION/ PWR OFF pour sélectionner « Lecture en cours ».
- Lors de la lecture de vidéos ou de photos, vous pouvez sélectionner « Aller à l'écran de lecture de chanson » à partir du menu d'options, afin d'afficher l'écran de lecture de pistes.

Utilisation de la touche OPTION

La touche OPTION/PWR OFF vous permet de modifier les différents réglages de chaque fonction. Il vous suffit d'appuyer sur la touche OPTION/PWR OFF pour afficher immédiatement l'écran de réglage, sans avoir à sélectionner chaque option de réglage dans le menu  (Paramètres) du menu Accueil.

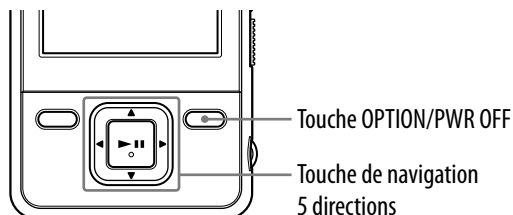
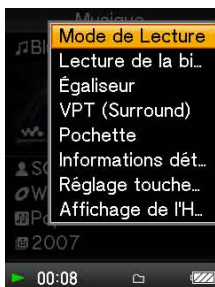

1 Appuyez sur la touche OPTION/PWR OFF.

Le menu d'options apparaît.

2 Appuyez sur la touche ▲/▼/◀/▶ pour sélectionner l'option, puis appuyez sur la touche ►II valider.

L'écran de l'option de réglage sélectionnée apparaît ou la commande sélectionnée est exécutée. Les options du menu d'options varient selon l'écran dans lequel vous appuyez sur la touche OPTION/PWR OFF. Pour plus d'informations, consultez les pages suivantes.

- « Affichage du menu d'options de musique » (📖 page 35)
- « Affichage du menu d'options vidéo » (📖 page 63)
- « Affichage du menu d'options photo » (📖 page 74)
- « Affichage du menu d'options Bluetooth » (📖 page 98)

Conseil

- S'il y a plusieurs menus, affichez les autres menus en appuyant sur la touche ◀/▶.

Recherche de pistes (Bibliothèque Musique)

Les pistes transférées avec l'Explorateur Windows ou un autre logiciel de transfert ne peuvent pas être lues par le lecteur.

Vous pouvez rechercher des pistes par titre de piste, par album, par artiste, par genre, etc.

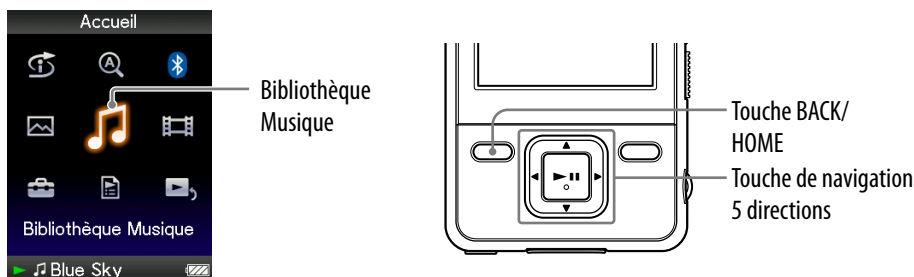

Recherche de titres par titre de piste



- 1 **Maintenez la touche BACK/HOME enfoncée jusqu'à ce que le menu Accueil apparaisse.**
- 2 **Appuyez sur la touche ▲/▼/◀/▶ pour sélectionner 🎵 (Bibliothèque Musique), puis appuyez sur la touche ▶|| pour valider.**
L'écran « Bibliothèque Musique » apparaît.
- 3 **Appuyez sur la touche ▲/▼/◀/▶ pour sélectionner « Toutes les chansons », puis appuyez sur la touche ▶|| pour valider.**
La liste des pistes apparaît.
- 4 **Appuyez sur la touche ▲/▼/◀/▶ pour sélectionner une piste, puis appuyez sur la touche ▶|| pour valider.**
La lecture de la piste sélectionnée commence, puis continue dans l'ordre des pistes.

Suite ↓

Recherche de pistes par album

- 1** Maintenez la touche **BACK/HOME** enfoncée jusqu'à ce que le menu **Accueil** apparaisse.
- 2** Appuyez sur la touche **▲/▼/◀/▶** pour sélectionner  (**Bibliothèque Musique**), puis appuyez sur la touche **▶||** pour valider.
L'écran « Bibliothèque Musique » apparaît.
- 3** Appuyez sur la touche **▲/▼/◀/▶** pour sélectionner « **Album** », puis appuyez sur la touche **▶||** pour valider.
La liste des albums apparaît.
- 4** Appuyez sur la touche **▲/▼/◀/▶** pour sélectionner un album, puis appuyez sur la touche **▶||** pour valider.
La liste des pistes de l'album sélectionné apparaît.
- 5** Appuyez sur la touche **▲/▼/◀/▶** pour sélectionner une piste, puis appuyez sur la touche **▶||** pour valider.
La lecture de la piste sélectionnée commence, puis continue dans l'ordre des pistes.

Conseils



- Vous pouvez lire toutes les pistes d'une catégorie de liste en sélectionnant cette catégorie dans la liste, puis en maintenant la touche **▶||** enfoncée à l'étape **4**.
- Vous pouvez modifier le format d'affichage de la liste des albums ( page 40).
- Vous pouvez choisir l'intervalle de lecture des pistes ( page 39).

Suite 

Recherche de pistes par artiste

- 1** Maintenez la touche **BACK/HOME** enfoncée jusqu'à ce que le menu **Accueil** apparaisse.
- 2** Appuyez sur la touche **▲/▼/◀/▶** pour sélectionner  (**Bibliothèque Musique**), puis appuyez sur la touche **▶||** pour valider.
L'écran « Bibliothèque Musique » apparaît.
- 3** Appuyez sur la touche **▲/▼/◀/▶** pour sélectionner « **Artiste** », puis appuyez sur la touche **▶||** pour valider.
La liste des artistes apparaît.
- 4** Appuyez sur la touche **▲/▼/◀/▶** pour sélectionner un artiste, puis appuyez sur la touche **▶||** pour valider.
La liste des albums de l'artiste sélectionné apparaît.
- 5** Appuyez sur la touche **▲/▼/◀/▶** pour sélectionner un album, puis appuyez sur la touche **▶||** pour valider.
La liste des pistes de l'album sélectionné apparaît.
- 6** Appuyez sur la touche **▲/▼/◀/▶** pour sélectionner une piste, puis appuyez sur la touche **▶||** pour valider.
La lecture de la piste sélectionnée commence, puis continue dans l'ordre des pistes.

Conseils

- Vous pouvez lire toutes les pistes d'une catégorie de liste en sélectionnant cette catégorie dans la liste, puis en maintenant la touche **▶||** enfoncée aux étapes **4** à **5**.
- Vous pouvez modifier le format d'affichage de la liste des albums ( page 40).
- Vous pouvez choisir l'intervalle de lecture des pistes ( page 39).

Suite 

Recherche de pistes par genre

- 1** Maintenez la touche **BACK/HOME** enfoncée jusqu'à ce que le menu **Accueil** apparaisse.

- 2** Appuyez sur la touche **▲/▼/◀/▶** pour sélectionner  (**Bibliothèque Musique**), puis appuyez sur la touche **▶||** pour valider.
L'écran « Bibliothèque Musique » apparaît.

- 3** Appuyez sur la touche **▲/▼/◀/▶** pour sélectionner « **Genre** », puis appuyez sur la touche **▶||** pour valider.
La liste des genres apparaît.



- 4** Appuyez sur la touche **▲/▼/◀/▶** pour sélectionner un genre musical, puis appuyez sur la touche **▶||** pour valider.
La liste des artistes du genre sélectionné apparaît.

- 5** Appuyez sur la touche **▲/▼/◀/▶** pour sélectionner un artiste, puis appuyez sur la touche **▶||** pour valider.
La liste des albums de l'artiste sélectionné apparaît.

- 6** Appuyez sur la touche **▲/▼/◀/▶** pour sélectionner un album, puis appuyez sur la touche **▶||** pour valider.
La liste des pistes de l'album sélectionné apparaît.

- 7** Appuyez sur la touche **▲/▼/◀/▶** pour sélectionner une piste, puis appuyez sur la touche **▶||** pour valider.
La lecture de la piste sélectionnée commence, puis continue dans l'ordre des pistes.

Conseils

- Vous pouvez lire toutes les pistes d'une catégorie de liste en sélectionnant cette catégorie dans la liste, puis en maintenant la touche **▶||** enfoncée aux étapes **4** à **6**.
- Vous pouvez modifier le format de la liste des albums ( page 40).
- Vous pouvez choisir l'intervalle de lecture des pistes ( page 39).

Suite ↓

Recherche de pistes par année de sortie

- 1** Maintenez la touche **BACK/HOME** enfoncée jusqu'à ce que le menu **Accueil** apparaisse.

- 2** Appuyez sur la touche **▲/▼/◀/▶** pour sélectionner  (**Bibliothèque Musique**), puis appuyez sur la touche **▶||** pour valider.
L'écran « Bibliothèque Musique » apparaît.

- 3** Appuyez sur la touche **▲/▼/◀/▶** pour sélectionner « **Année de sortie** », puis appuyez sur la touche **▶||** pour valider.
La liste des années de sortie apparaît.

- 4** Appuyez sur la touche **▲/▼/◀/▶** pour sélectionner une année de sortie, puis appuyez sur la touche **▶||** pour valider.
La liste des artistes de l'année de sortie sélectionnée apparaît.

- 5** Appuyez sur la touche **▲/▼/◀/▶** pour sélectionner un artiste, puis appuyez sur la touche **▶||** pour valider.
La liste des pistes de l'artiste, sélectionnées à partir de l'année de sortie, apparaît.

- 6** Appuyez sur la touche **▲/▼/◀/▶** pour sélectionner une piste, puis appuyez sur la touche **▶||** pour valider.
La lecture de la piste sélectionnée commence, puis continue dans l'ordre des pistes.

Conseils

- Vous pouvez lire toutes les pistes d'une catégorie de liste en sélectionnant cette catégorie dans la liste, puis en maintenant la touche **▶||** enfoncée aux étapes **4** à **5**.
- Vous pouvez choisir l'intervalle de lecture des pistes ( page 39).

Suite 

Recherche de pistes par dossier

Lorsque vous transférez des données vers le dossier « MUSIC » en effectuant un glisser-déposer dans l'Explorateur Windows, les éléments situés jusqu'au huitième niveau sous le dossier « MUSIC » s'affichent et peuvent être lus. Même si vous utilisez un autre logiciel de transfert des pistes, vous pouvez toujours rechercher des pistes par dossier.

1 Maintenez la touche **BACK/HOME** enfoncée jusqu'à ce que le menu **Accueil** apparaisse.

2 Appuyez sur la touche **▲/▼/◀/▶** pour sélectionner  (**Bibliothèque Musique**), puis appuyez sur la touche **▶||** pour valider.

L'écran « Bibliothèque Musique » apparaît.

3 Appuyez sur la touche **▲/▼/◀/▶** pour sélectionner « **Dossier** », puis appuyez sur la touche **▶||** pour valider.

La liste des dossiers ou la piste s'affiche.

4 Appuyez sur la touche **▲/▼/◀/▶** pour sélectionner un dossier ou une piste, puis appuyez sur la touche **▶||** pour valider.

Lorsque vous sélectionnez un dossier à l'étape **3**, la liste des pistes ou des dossiers s'affiche. Lorsque vous sélectionnez une piste à l'étape **3**, l'écran de lecture apparaît, puis la lecture de la piste commence. Répétez l'étape **4** si nécessaire jusqu'à ce que la piste souhaitée s'affiche.

La lecture de la piste sélectionnée commence, puis continue dans l'ordre des pistes.

Conseil

- Vous pouvez choisir l'intervalle de lecture des pistes ( page 39).

Remarques

- Jusqu'à 8 niveaux de dossier peuvent être reconnus.
- Vous ne pouvez pas lire toutes les pistes d'un dossier même si vous l'avez sélectionné à partir de la liste en maintenant la touche **▶||** enfoncée, comme indiqué à l'étape **4**.

Recherche de pistes par initiale

Vous pouvez rechercher des pistes par l'initiale du nom de l'artiste, du titre de l'album ou du titre de la piste.

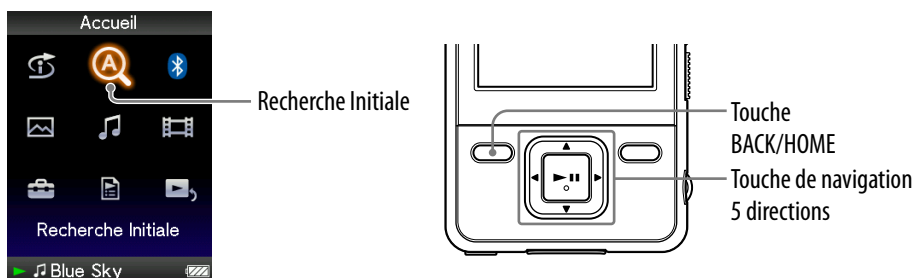



- 1 **Maintenez la touche BACK/HOME enfoncée jusqu'à ce que le menu Accueil apparaisse.**
- 2 **Appuyez sur la touche ▲/▼/◀/▶ pour sélectionner **Q** (Recherche Initiale), puis appuyez sur la touche ►|| pour valider.**
La liste des catégories que vous pouvez rechercher apparaît.
- 3 **Appuyez sur la touche ▲/▼/◀/▶ pour sélectionner une catégorie, puis appuyez sur la touche ►|| pour valider.**
Un écran apparaît pour vous permettre de sélectionner un caractère.
- 4 **Appuyez sur la touche ▲/▼/◀/▶ pour sélectionner une lettre initiale, puis appuyez sur la touche ►|| pour valider.**
Une fois la recherche terminée, les résultats s'affichent.
Si vous sélectionnez « Artiste » ou « Album », vous avez la possibilité d'affiner les résultats de recherche pour une piste spécifique.
Lorsque « Artiste » ou « Album » est sélectionné, maintenez la touche ►|| enfoncée pour lire toutes les pistes de la catégorie.

Lecture d'une liste de lecture

Vous pouvez lire des listes de pistes (listes de lecture). Vous pouvez également créer des listes de lecture à l'aide du logiciel Windows Media Player 11 fourni ou d'un autre logiciel de transfert capable de créer des listes de lecture.

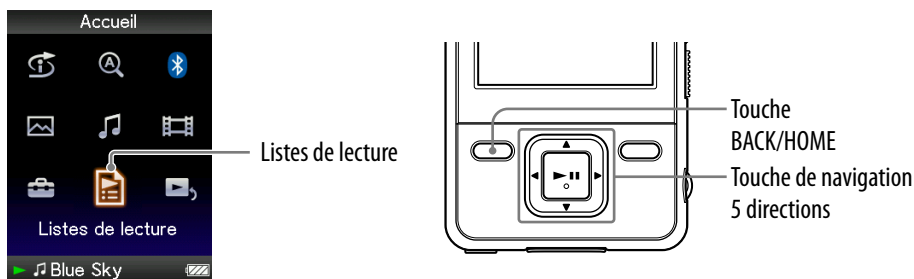
Cependant, certaines listes de lecture peuvent ne pas être reconnues par le lecteur, selon le logiciel utilisé. Pour plus d'informations, reportez-vous à la section Aide ou consultez le fabricant du logiciel.



- 1 **Maintenez la touche BACK/HOME enfoncée jusqu'à ce que le menu Accueil apparaisse.**
- 2 **Appuyez sur la touche ▲/▼/◀/▶ pour sélectionner  (Listes de lecture), puis appuyez sur la touche ►|| pour valider.**
Les listes de lecture apparaissent.
- 3 **Appuyez sur la touche ▲/▼/◀/▶ pour sélectionner une liste de lecture, puis appuyez sur la touche ►|| pour valider.**
La liste des pistes apparaît.
- 4 **Appuyez sur la touche ▲/▼/◀/▶ pour sélectionner une piste, puis appuyez sur la touche ►|| pour valider.**
La lecture de la piste sélectionnée commence, puis continue dans l'ordre des pistes.

Recherche de pistes à partir de la piste en cours de lecture

Vous pouvez rechercher d'autres pistes, des albums et des artistes à partir des informations de la piste en cours de lecture. Pour utiliser cette fonction, le « Réglage touche ▲/▼ » doit être réglé sur « Recherche directe » (☞ page 42).

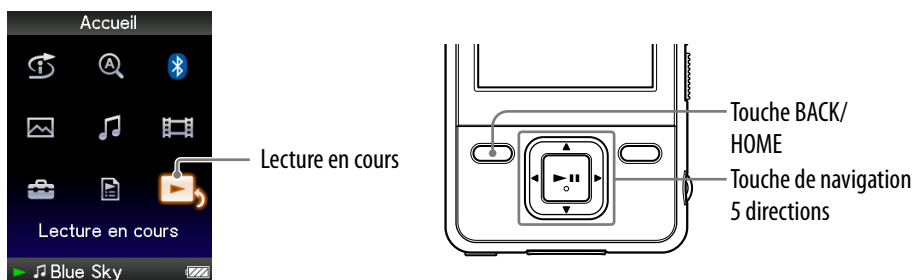

1 Maintenez la touche BACK/HOME enfoncée jusqu'à ce que le menu Accueil apparaisse.

2 Appuyez sur la touche ▲/▼/◀/▶ pour sélectionner  (Lecture en cours), puis appuyez sur la touche ►|| pour valider.

L'écran « Lecture en cours » affichant la piste actuellement lue apparaît.

3 Appuyez sur la touche ▼ pour afficher un curseur et sélectionner une catégorie de recherche, puis appuyez sur la touche ►|| pour valider.

L'une des listes suivantes s'affiche, selon la catégorie sélectionnée.

- « Artiste » : Liste des albums de l'artiste en cours de lecture.
- « Album » : Liste des pistes de l'album en cours de lecture.
- « Genre » : Liste des artistes du même genre que l'artiste en cours de lecture.
- « Année de sortie » : Liste des artistes de la même année de sortie que la piste en cours de lecture.

Lecture de pistes dans un ordre aléatoire (Lect. aléatoire Intel.)

Le lecteur comporte 2 modes de lecture aléatoire différents.

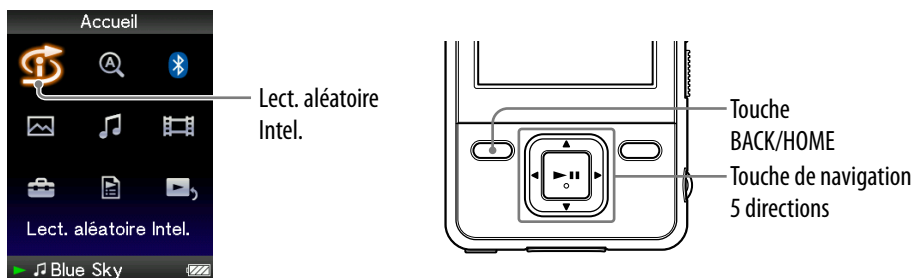



Lecture de pistes sorties la même année dans un ordre aléatoire (Lect. Année aléatoire)

Le lecteur sélectionne une année de sortie de façon aléatoire, puis lit toutes les pistes transférées de cette année dans un ordre aléatoire.

- 1 **Maintenez la touche BACK/HOME enfoncée jusqu'à ce que le menu Accueil apparaisse.**
- 2 **Appuyez sur la touche ▲/▼/◀/▶ pour sélectionner  (Lect. aléatoire Intel.), puis appuyez sur la touche ►|| pour valider.**
L'écran de sélection du mode de lecture aléatoire apparaît.
- 3 **Appuyez sur la touche ▲/▼/◀/▶ pour sélectionner « Lect. Année aléatoire », puis appuyez sur la touche ►|| pour valider.**
Une année de sortie est sélectionnée de façon aléatoire, puis les pistes de cette année sont lues dans un ordre aléatoire.

Conseils

- Lorsque vous démarrez la « Lect. aléatoire Intel. », le mode de lecture change en « Lecture aléatoire » ou « Aléatoire&Répét. » ( page 38). Même si vous annulez la « Lect. aléatoire Intel. », le réglage « Lecture aléatoire » ou « Aléatoire&Répét. » pour le mode de lecture est conservé.
- Lorsque vous démarrez la « Lect. Année aléatoire », l'intervalle de lecture est défini sur « Non » (Intervalle sélectionné) ( page 39). Même si vous supprimez « Lect. Année aléatoire », le réglage « Non » est conservé.
- La « Lect. aléatoire Intel. » est automatiquement annulée par l'une des opérations suivantes :
 - Démarrage de la lecture d'une piste en la sélectionnant dans la « Bibliothèque Musique », etc.
 - Modification du mode de lecture.
 - Modification de l'intervalle de lecture.
 - Lecture d'une vidéo.

Remarques

- Il est impossible d'actionner les commandes du lecteur lors de l'affichage de l'animation qui apparaît normalement lorsqu'une année de sortie est sélectionnée.
- Les pistes avec aucune année de sortie ne sont pas sélectionnées dans la « Lect. Année aléatoire » et ne sont pas lues.
- La lecture aléatoire de toutes les pistes commence si aucune année de sortie n'a été affectée aux pistes du lecteur.
- Si toutes les pistes du lecteur auxquelles une année de sortie a été affectée contiennent la même année de sortie ou alors si une partie des pistes contient la même année de sortie et l'autre partie aucune année de sortie, l'animation qui apparaît normalement lorsqu'une année de sortie est sélectionnée ne s'affiche pas, et la lecture commence.

Suite ↓

Lecture de toutes les pistes dans un ordre aléatoire

Toutes les pistes stockées sur le lecteur sont lues dans un ordre aléatoire.

- 1** Maintenez la touche **BACK/HOME** enfoncée jusqu'à ce que le menu **Accueil** apparaisse.
- 2** Appuyez sur la touche **▲/▼/◀/▶** pour sélectionner **ℹ** (**Lect. aléatoire Intel.**), puis appuyez sur la touche **▶II** pour valider. L'écran de sélection du mode de lecture aléatoire apparaît.
- 3** Appuyez sur la touche **▲/▼/◀/▶** pour sélectionner « **Aléatoire-Complète** », puis appuyez sur la touche **▶II** pour valider. Toutes les pistes sont mélangées, et la lecture commence.

Conseils

- Lorsque vous démarrez la « Lect. aléatoire Intel. », le mode de lecture change en « Lecture aléatoire » ou « Aléatoire&Répét. » (☞ page 38). Même si vous annulez la « Lect. aléatoire Intel. », le réglage « Lecture aléatoire » ou « Aléatoire&Répét. » pour le mode de lecture est conservé.
- La « Lect. aléatoire Intel. » est automatiquement annulée par l'une des opérations suivantes :
 - Démarrage de la lecture d'une piste en la sélectionnant dans la « Bibliothèque Musique », etc.
 - Modification du mode de lecture.
 - Modification de l'intervalle de lecture.
 - Lecture d'une vidéo.

Affichage de l'écran Lecture en cours à chaque changement de piste (Écran Nouvelle Chanson)

Si vous réglez l'économiseur d'écran sur « Horloge » ou « Vierge » (🕒 page 101) et qu'aucune action n'est exécutée pendant un certain temps, l'écran passe en mode d'affichage de l'horloge ou en mode écran vierge. Toutefois, vous pouvez régler « Écran Nouvelle Chanson » sur « Activé » pour qu'il s'allume automatiquement à chaque changement de piste.

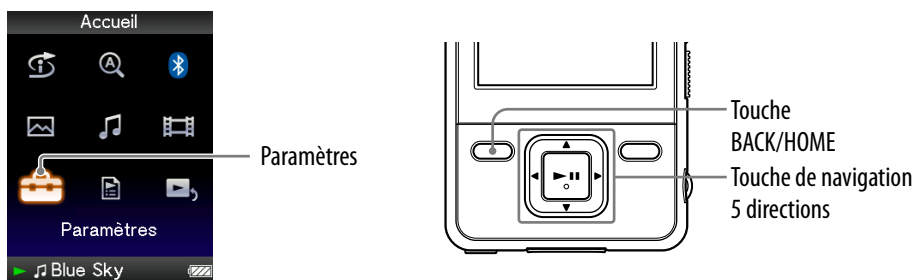

- 1 Appuyez sur la touche BACK/HOME enfoncée jusqu'à ce que le menu Accueil apparaisse.
- 2 Appuyez sur la touche ▲/▼/◀/▶ pour sélectionner  (Paramètres), puis appuyez sur la touche ▶|| pour valider.
- 3 Appuyez sur la touche ▲/▼/◀/▶ pour sélectionner « Réglages Musique », puis appuyez sur la touche ▶|| pour valider.
La liste des options « Réglages Musique » apparaît.
- 4 Appuyez sur la touche ▲/▼/◀/▶ pour sélectionner « Écran Nouv. Chanson », puis appuyez sur la touche ▶|| pour valider.
- 5 Appuyez sur la touche ▲/▼/◀/▶ pour sélectionner « Activé », puis appuyez sur la touche ▶|| pour valider.
L'écran « Lecture en cours » apparaît chaque fois qu'une nouvelle piste commence.

Si vous ne souhaitez pas afficher l'écran « Lecture en cours »

Sélectionnez « Désactivé » à l'étape 5. Maintenant, l'écran « Lecture en cours » n'apparaît plus lorsqu'une nouvelle piste commence.

Remarque

- Cette fonction est désactivée lorsque vous affichez des photos en cours de lecture d'une piste.

Suppression de pistes dans la Bibliothèque Musique

Lorsque vous supprimez des pistes dans la « Bibliothèque Musique », utilisez le même logiciel que pour le transfert de pistes ou l'Explorateur Windows. Pour plus d'informations sur l'utilisation du logiciel, reportez-vous à la section Aide.

Affichage du menu d'options de musique

Vous pouvez afficher le menu d'options de musique en appuyant sur la touche OPTION/PWR OFF à partir d'un écran de liste, comme une liste de pistes (y compris l'écran vignette), ou à partir de l'écran de musique « Lecture en cours ». Le menu d'options de musique propose différents réglages de musique. Les éléments du menu d'options varient selon l'écran à partir duquel vous affichez le menu d'options.

Options de réglage disponibles sur l'écran de liste uniquement

Options	Description/Page de référence
Lecture en cours	Affiche l'écran « Lecture en cours ».
Informations détaillées	Affiche les informations détaillées d'une piste, comme le temps de lecture, le format audio, le débit binaire et le nom de fichier.
Lecture	Lit toutes les pistes de la liste des pistes.
Format d'affichage de l'album	Sélectionne le format d'affichage de la liste des albums (🔍 page 40).

Suite ↓

Options de réglage disponibles sur l'écran « Lecture en cours »

Options	Description/Page de référence
Mode de Lecture	Définit le mode de lecture (☞ page 37).
Lecture de la bibliothèque en continu	Définit l'intervalle de lecture (☞ page 39).
Égaliseur	Personnalise la qualité sonore (☞ page 43).
VPT (Surround)	Personnalise les réglages « VPT (Surround) » (☞ page 46).
Pochette* ¹	Affiche une pochette d'album.
Informations détaillées* ²	Affiche les informations détaillées d'une piste, comme le temps de lecture, le format audio, le débit binaire et le nom de fichier.
Réglage touche ▲/▼	Règle le fonctionnement de la touche ▲/▼ sur « Recherche directe » ou « Dossier +/- » (☞ page 42).
Affichage de l'Horloge	Affiche l'heure (☞ page 101).

*1 Ecran « Pochette »



Au cours de l'affichage de l'écran de type Pochette d'album, vous pouvez passer à la piste précédente ou suivante en appuyant sur la touche ◀▶.

- Si les pistes ne comportent aucune information de type pochette d'album, l'image par défaut du lecteur s'affiche.
- La pochette s'affiche uniquement si les informations sur celle-ci sont incluses. Vous pouvez configurer la pochette à l'aide du logiciel Windows Media Player 11 fourni ou d'un autre logiciel de transfert permettant la configuration des pochettes. Pour plus d'information, reportez-vous à l'aide du logiciel ou consultez son éditeur. Il se peut que la pochette ne s'affiche pas selon le format de fichier de la pochette.

*2 Ecran « Informations détaillées »



Si cet écran s'affiche à partir de l'écran « Lecture en cours », vous pouvez passer à la piste précédente ou suivante en appuyant sur la touche ◀▶.

Temps de lecture

Format de fichier

Débit binaire

Fichiers protégés par des droits d'auteur



Au cours de la lecture de pistes ayant un débit binaire variable, l'indication « VBR » s'affiche. Le temps de lecture affiché et l'état de la barre de progression sont des données approximatives.

Nom du fichier

Réglage du mode de lecture (Mode de Lecture)

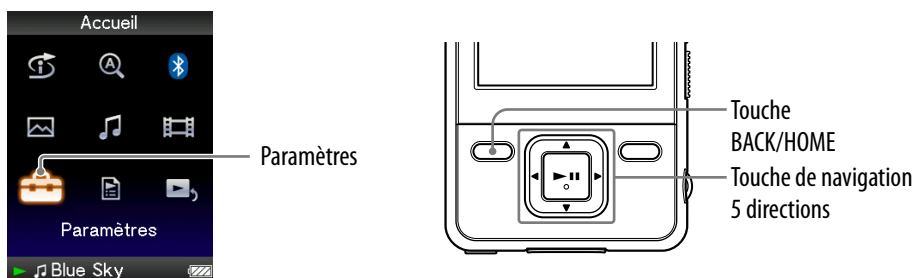
Le lecteur propose plusieurs modes de lecture, dont la lecture aléatoire et la lecture répétée d'une sélection.



- 1 **Maintenez la touche BACK/HOME enfoncée jusqu'à ce que le menu Accueil apparaisse.**
- 2 **Appuyez sur la touche ▲/▼/◀/▶ pour sélectionner  (Paramètres), puis appuyez sur la touche ►|| pour valider.**
- 3 **Appuyez sur la touche ▲/▼/◀/▶ pour sélectionner « Réglages Musique », puis appuyez sur la touche ►|| pour valider.**
La liste des options « Réglages Musique » apparaît.
- 4 **Appuyez sur la touche ▲/▼/◀/▶ pour sélectionner « Mode de Lecture », puis appuyez sur la touche ►|| pour valider.**
La liste des modes de lecture apparaît.
- 5 **Appuyez sur la touche ▲/▼/◀/▶ pour sélectionner un mode de lecture ( page 38), puis appuyez sur la touche ►|| pour valider.**
La liste des options « Réglages Musique » apparaît de nouveau.



Conseil

- Vous pouvez également sélectionner le mode de lecture à partir de l'écran « Lecture en cours ». Appuyez sur la touche OPTION/PWR OFF, puis sélectionnez « Mode de Lecture » dans le menu d'options.

Suite ↓

Liste des modes de lecture

Le contenu de la lecture peut différer selon le réglage de l'intervalle de lecture (☞ page 39).

Mode de lecture/ Icône	Description
Normal/Pas d'icône	Les pistes dans l'intervalle de lecture sont lues dans l'ordre de la liste des pistes.
Répéter/ 	Les pistes dans l'intervalle de lecture sont lus dans l'ordre de la liste des pistes et la lecture recommence.
Lecture aléatoire/ SHUF	Les pistes dans l'intervalle de lecture sont lues dans un ordre aléatoire.
Aléatoire&Répét./  SHUF	Les pistes dans l'intervalle de lecture sont lues dans un ordre aléatoire et la lecture recommence.
Répéter 1 chanson/ 	Lit de façon répétée la piste en cours ou la piste sélectionnée dans une liste de pistes.



Remarque

- Lorsque vous démarrez la « Lect. aléatoire Intel. », le mode de lecture passe en « Lecture aléatoire » ou « Aléatoire&Répét. ».

Réglage de l'intervalle de lecture

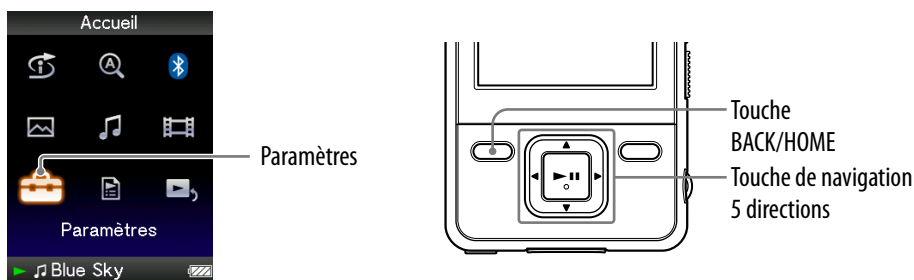
Vous pouvez choisir de lire la bibliothèque en continu ou non.



- 1 **Maintenez la touche BACK/HOME enfoncée jusqu'à ce que le menu Accueil apparaisse.**
- 2 **Appuyez sur la touche ▲/▼/◀/▶ pour sélectionner  (Paramètres), puis appuyez sur la touche ▶|| pour valider.**
- 3 **Appuyez sur la touche ▲/▼/◀/▶ pour sélectionner « Réglages Musique », puis appuyez sur la touche ▶|| pour valider.**
La liste des options « Réglages Musique » apparaît.
- 4 **Appuyez sur la touche ▲/▼/◀/▶ pour sélectionner « Lec biblio. continue », puis appuyez sur la touche ▶|| pour valider.**
L'écran de sélection de l'intervalle de lecture apparaît.
- 5 **Appuyez sur la touche ▲/▼/◀/▶ pour sélectionner l'intervalle de lecture, puis appuyez sur la touche ▶|| pour valider.**
Le lecteur comporte deux types d'intervalles de lecture.
 - « Oui » : Lit les pistes de la « Bibliothèque Musique ». Sélectionnez cette option pour lire des albums dans la « Bibliothèque Musique », dans l'ordre de la liste des pistes.
 - « Non » : L'icône  apparaît et le lecteur lit uniquement les pistes des listes à partir desquelles la lecture commence (album, artiste, etc.). (Réglage par défaut)

Conseil

- Vous pouvez sélectionner l'intervalle de lecture des pistes à partir de l'écran « Lecture en cours ». Appuyez sur la touche OPTION/PWR OFF, puis sélectionnez « Lecture de la bibliothèque en continu » à partir du menu d'options.

Remarque

- Lorsque la « Lect. Année aléatoire » démarre, l'intervalle de lecture est automatiquement réglé sur « Non ».

Réglage du format d'affichage de l'album

Le lecteur comporte 3 formats d'affichage de la liste des albums : « Titre seulement », « Titre & Pochette » « Pochette Seulement ».

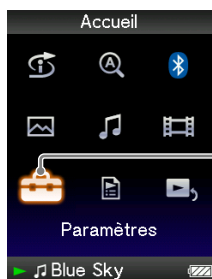

Paramètres

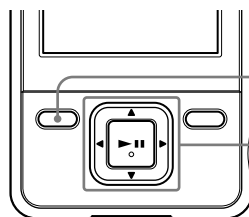

Touche
BACK/HOME

Touche de navigation
5 directions

Remarques

- La pochette s'affiche uniquement si les informations sur celle-ci sont incluses. Vous pouvez configurer la pochette à l'aide du logiciel Windows Media Player 11 fourni ou d'un autre logiciel de transfert permettant la configuration des pochettes. Pour plus de détails, reportez-vous à l'aide du logiciel ou consultez son éditeur.
- Certaines pochettes ne s'affichent pas selon le format du fichier.

- 1 Maintenez la touche BACK/HOME enfoncée jusqu'à ce que le menu Accueil apparaisse.**
- 2 Appuyez sur la touche ▲/▼/◀/▶ pour sélectionner  (Paramètres), puis appuyez sur la touche ►|| pour valider.**
- 3 Appuyez sur la touche ▲/▼/◀/▶ pour sélectionner « Réglages Musique », puis appuyez sur la touche ►|| pour valider.**
La liste des options « Réglages Musique » apparaît.
- 4 Appuyez sur la touche ▲/▼/◀/▶ pour sélectionner « Format affich. Album », puis appuyez sur la touche ►|| pour valider.**
La liste des formats d'affichage des albums apparaît.
- 5 Appuyez sur la touche ▲/▼/◀/▶ pour sélectionner le format d'affichage, puis appuyez sur la touche ►|| pour valider.**
Le lecteur comporte 3 formats d'affichage.

« Titre seulement »

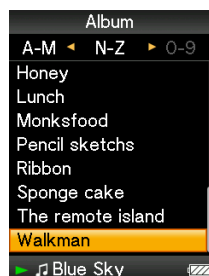

« Titre & Pochette » (Réglage par défaut) « Pochette seulement »

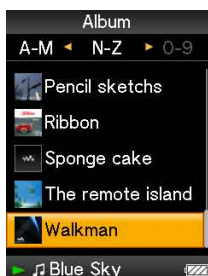



 **Conseil**

- Vous pouvez également sélectionner le format d'affichage des albums à partir de l'écran de liste des albums. Appuyez sur la touche OPTION/PWR OFF sur l'écran de liste des albums, puis sélectionnez « Format d'affichage de l'album » dans le menu d'options.

Réglage de la recherche par dossier (Réglage touche ▲/▼)

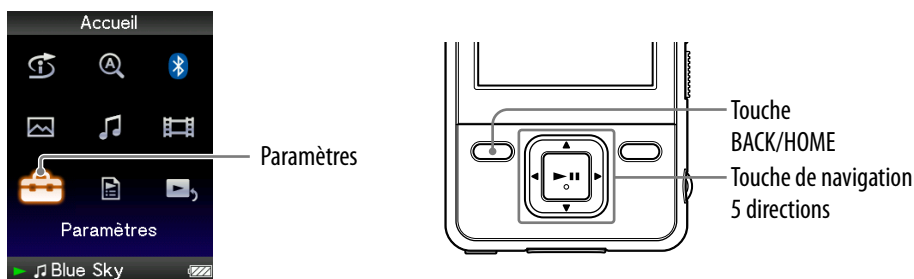
Lors de la lecture de musique ou en mode pause, vous pouvez rechercher des pistes en passant des dossiers. Vous pouvez régler la touche ▲/▼ pour passer des dossiers ou pour rechercher des pistes à partir des informations concernant la piste qui est lue.



- 1 **Maintenez la touche BACK/HOME enfoncée jusqu'à ce que le menu Accueil apparaisse.**
- 2 **Appuyez sur la touche ▲/▼/◀/▶ pour sélectionner  (Paramètres), puis appuyez sur la touche ▶|| pour valider.**
- 3 **Appuyez sur la touche ▲/▼/◀/▶ pour sélectionner « Réglages Musique », puis appuyez sur la touche ▶|| pour valider.**
La liste des options « Réglages Musique » apparaît.
- 4 **Appuyez sur la touche ▲/▼/◀/▶ pour sélectionner « Réglage touche ▲/▼ », puis appuyez sur la touche ▶|| pour valider.**
- 5 **Appuyez sur la touche ▲/▼/◀/▶ et sélectionnez le réglage de votre choix, puis appuyez sur la touche ▶|| pour valider.**
 - « Recherche directe » : Si vous appuyez sur la touche ▲/▼, vous pouvez sélectionner une information concernant la piste à l'aide du curseur affiché et rechercher d'autres pistes à partir de l'information sélectionnée ( page 29). (Réglage par défaut)
 - « Dossier +/- » : Lorsque vous appuyez sur la touche ▲/▼, le lecteur passe des dossiers.

Conseil

- Si le lecteur passe des dossiers en mode « Dossier +/- », les unités du dossier varient selon la liste située avant la liste des pistes. Ainsi, si vous sélectionnez une piste dans l'ordre suivant : « Artiste » - liste d'album - liste de pistes, les éléments du dossier sont stockés sur l'album et vous pouvez alors rechercher des pistes en passant les albums.

Réglage de la qualité sonore (Égaliseur)

Vous pouvez définir la qualité sonore en fonction du genre de musique, etc.

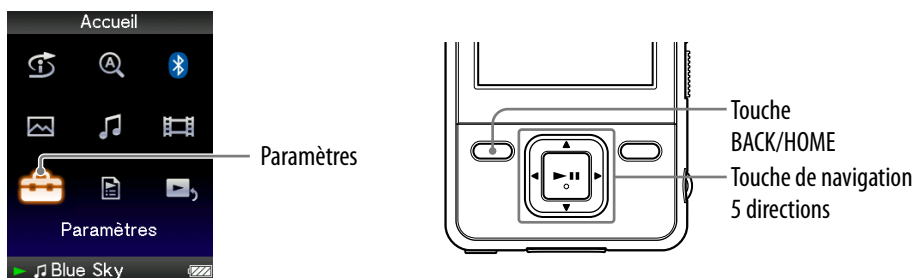

Modification de la qualité sonore

Vous pouvez personnaliser la qualité sonore du lecteur.

- 1 Appuyez sur la touche BACK/HOME enfoncée jusqu'à ce que le menu Accueil apparaisse.
- 2 Appuyez sur la touche ▲/▼/◀/▶ pour sélectionner  (Paramètres), puis appuyez sur la touche ▶|| pour valider.
- 3 Appuyez sur la touche ▲/▼/◀/▶ pour sélectionner « Réglages Musique », puis appuyez sur la touche ▶|| pour valider.
La liste des options « Réglages Musique » apparaît.
- 4 Appuyez sur la touche ▲/▼/◀/▶ pour sélectionner « Égaliseur », puis appuyez sur la touche ▶|| pour valider.
La liste des réglages de l'égaliseur apparaît.
- 5 Appuyez sur la touche ▲/▼/◀/▶ pour sélectionner le réglage de votre choix, puis appuyez sur la touche ▶|| pour valider.
Le réglage sonore sélectionné est appliqué, et la liste des options de « Réglages Musique » apparaît de nouveau.
Pour plus d'informations sur chaque option de l'égaliseur, voir  page 44.

Suite ↓

Pour revenir à la qualité sonore normale

Sélectionnez « Aucun » à l'étape 5, puis appuyez sur la touche ►|| pour valider.

Conseil







- Vous pouvez également régler la qualité sonore à partir de l'écran « Lecture en cours ». Appuyez sur la touche OPTION/PWR OFF, puis sélectionnez « Égaliseur » dans le menu d'options.

Remarques

- Si vos réglages personnalisés, « Personnalisé 1 » et « Personnalisé 2 », génèrent un niveau de volume différent de celui des autres réglages, corrigez le volume manuellement.
- Le réglage « Égaliseur » ne s'applique pas lors de la lecture d'une vidéo.

Liste des réglages de l'égaliseur

Les réglages sonores apparaissent à l'écran sous forme de lettres entre parenthèses.

Réglage/ Icône	Description
Aucun	Le réglage de la qualité sonore n'est pas activé. (Réglage par défaut)
Fort ( H)	Accentue les aigus et les basses pour un son puissant.
Pop ( P)	Fait ressortir la gamme audio moyenne, idéal pour les voix.
Jazz ( J)	Accentue les aigus et les basses pour un son vivant.
Unique ( U)	Accentue les aigus et les basses pour que tous les sons soient audibles.
Personnalisé 1 ( 1)	Réglage personnalisé par l'utilisateur pour régler chaque gamme audio de façon indépendante. Pour plus d'informations, voir  page 45.
Personnalisé 2 ( 2)	

Suite 

Personnalisation de la qualité sonore

Vous pouvez préréglager la valeur d'accentuation des graves (basses) et de l'égaliseur 5 bandes sous les réglages « Personnalisé 1 » ou « Personnalisé 2 ».

- 1 **Appuyez sur la touche BACK/HOME enfoncée jusqu'à ce que le menu Accueil apparaisse.**
- 2 **Appuyez sur la touche ▲/▼/◀/▶ pour sélectionner  (Paramètres), puis appuyez sur la touche ►|| pour valider.**
- 3 **Appuyez sur la touche ▲/▼/◀/▶ pour sélectionner « Réglages Musique », puis appuyez sur la touche ►|| pour valider.**
La liste des options « Réglages Musique » apparaît.
- 4 **Appuyez sur la touche ▲/▼/◀/▶ pour sélectionner « Égaliseur », puis appuyez sur la touche ►|| pour valider.**
La liste des réglages de l'égaliseur apparaît.
- 5 **Appuyez sur la touche ▲/▼/◀/▶ pour sélectionner l'option « Modifier » qui s'affiche sous « Personnalisé 1 » ou « Personnalisé 2 » pour modifier une valeur, puis appuyez sur la touche ►|| pour valider.**
L'écran de réglage apparaît.
- 6 **Appuyez sur la touche ◀/▶ pour sélectionner un niveau de réglage pour l'accentuation des graves et la gamme audio, puis appuyez sur la touche ▲/▼ pour procéder au réglage.**
L'accentuation des graves peut être réglée sur 4 niveaux différents et les 5 gammes audio peuvent être définies sur l'un des 7 niveaux sonores disponibles.
- 7 **Appuyez sur la touche ►|| pour valider.**
La liste des réglages de l'égaliseur réapparaît.
Une fois le niveau de réglage déterminé, veillez à bien appuyer sur la touche ►|| pour valider. Si vous appuyez sur la touche BACK/HOME avant de valider, le réglage est annulé.

Remarque



- Les réglages « Personnalisé 1 » et « Personnalisé 2 » ne s'appliquent pas lors de la lecture d'une vidéo.

Son plus vivant (VPT (Surround))

Pour rendre le son plus vivant, vous pouvez choisir entre les options « Studio », « Live », « Discothèque », « Arène », « Matrice » ou « Karaké » selon la piste lue à l'aide de la fonction « VPT*¹(Surround) ». Un réglage sur « Studio », « Live », « Discothèque » ou « Arène » simule ces champs sonores dans les écouteurs.

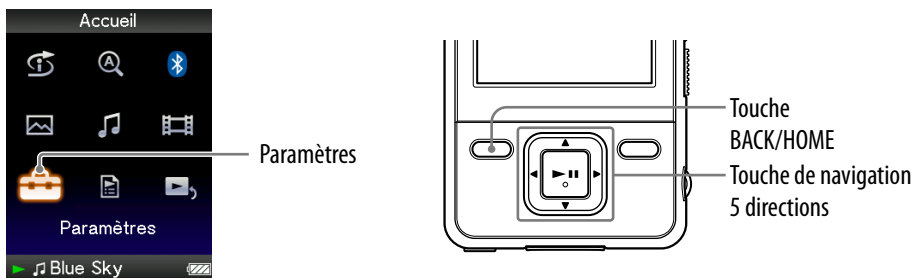
En outre, « Matrice » reproduit un champ sonore acoustique intense et « Karaké » supprime les voix.



- 1 **Maintenez la touche BACK/HOME enfoncée jusqu'à ce que le menu Accueil apparaisse.**
- 2 **Appuyez sur la touche ▲/▼/◀/▶ pour sélectionner  (Paramètres), puis appuyez sur la touche ►|| pour valider.**
- 3 **Appuyez sur la touche ▲/▼/◀/▶ pour sélectionner « Réglages Musique », puis appuyez sur la touche ►|| pour valider.**
La liste des options « Réglages Musique » apparaît.
- 4 **Appuyez sur la touche ▲/▼/◀/▶ pour sélectionner « VPT (Surround) », puis appuyez sur la touche ►|| pour valider.**
La liste des réglages « VPT (Surround) » apparaît.
- 5 **Appuyez sur la touche ▲/▼/◀/▶ pour sélectionner le réglage « VPT (Surround) » de votre choix ( page 47), puis appuyez sur la touche ►|| pour valider.**

*¹ VPT qui est l'acronyme de Virtual Phone Technology, est une technologie de traitement du son propriétaire développée par Sony.

Pour revenir à la qualité sonore normale

Sélectionnez « Aucun » à l'étape 5, puis appuyez sur la touche ►|| pour valider.

Conseil

- Vous pouvez également régler le son « VPT (Surround) » à partir de l'écran « Lecture en cours ». Appuyez sur la touche OPTION/PWR OFF, puis sélectionnez « VPT (Surround) » dans le menu d'options.

Remarque

- Le réglage « VPT (Surround) » ne s'applique pas lors de la lecture d'une vidéo.

Liste des réglages « VPT (Surround) »

Les réglages sonores apparaissent à l'écran sous forme de lettres entre parenthèses.

L'effet vibrant est progressif lorsque vous passez des sons « Studio », « Live », « Discothèque » à « Arène »

Réglage/ Icône	Description
Aucun	Le réglage « VPT (Surround) » n'est pas activé. (Réglage par défaut)
Studio (S)	Permet de créer l'ambiance d'un studio.
Live (L)	Permet de créer l'ambiance d'une salle de concert.
Discothèque (C)	Permet de créer l'ambiance d'une discothèque.
Arène (A)	Permet de créer l'ambiance d'un stade.
Matrice (M)	Reproduit un effet ambiophonique supplémentaire et crée un son amélioré riche et naturel.
Karaoké (K)	Crée un champ par étape en supprimant le son vocal et en ajoutant un effet ambiophonique à la musique.

Ecoute avec un son en stéréo claire (Stéréo claire)

La fonction « Stéréo claire » permet de traiter numériquement le son de façon indépendante sur les canaux gauche et droit.

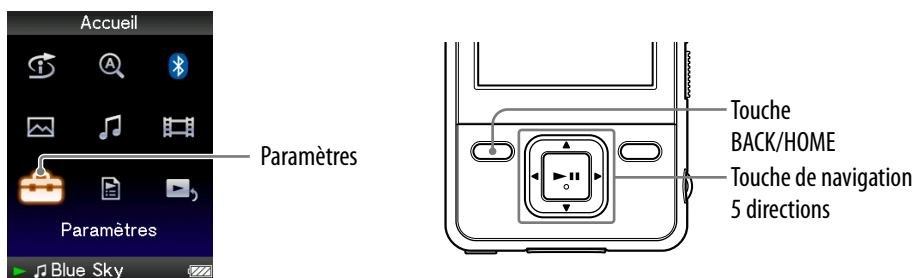

- 1 **Maintenez la touche BACK/HOME enfoncée jusqu'à ce que le menu Accueil apparaisse.**
- 2 **Appuyez sur la touche ▲/▼/◀/▶ pour sélectionner  (Paramètres), puis appuyez sur la touche ►|| pour valider.**
- 3 **Appuyez sur la touche ▲/▼/◀/▶ pour sélectionner « Réglages Musique », puis appuyez sur la touche ►|| pour valider.**
La liste des options « Réglages Musique » apparaît.
- 4 **Appuyez sur la touche ▲/▼/◀/▶ pour sélectionner « Stéréo claire », puis appuyez sur la touche ►|| pour valider.**
- 5 **Appuyez sur la touche ▲/▼/◀/▶ pour sélectionner le réglage de votre choix, puis appuyez sur la touche ►|| pour valider.**
 - « Activé » : Active la fonction « Stéréo claire » même lorsque vous utilisez les écouteurs fournis.
 - « Désactivé » : Désactive la fonction de « Stéréo claire » et rétablit le son normal. (Réglage par défaut)

Remarques

- Le réglage « Stéréo claire » ne s'applique pas lors de la lecture d'une vidéo.
- La fonction « Stéréo claire » a été conçue pour obtenir un effet optimal avec les écouteurs fournis. Il se peut que l'effet « Stéréo claire » ne puisse pas être obtenu avec d'autres écouteurs. Lorsque vous utilisez d'autres écouteurs, réglez « Stéréo claire » sur « Désactivé ».

Correction du son dans la gamme des aigus (DSEE (Amél. de son))

La fonction « DSEE^{*1} (Amél. de son) » permet de restituer un son riche et naturel, d'une qualité comparable au son d'origine.

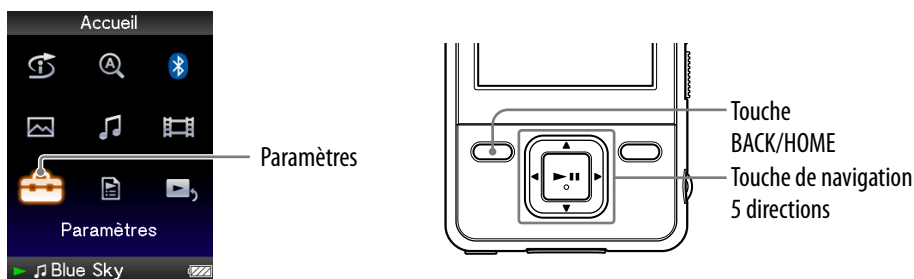

- 1 **Maintenez la touche BACK/HOME enfoncée jusqu'à ce que le menu Accueil apparaisse.**
- 2 **Appuyez sur la touche ▲/▼/◀/▶ pour sélectionner  (Paramètres), puis appuyez sur la touche ▶|| pour valider.**
- 3 **Appuyez sur la touche ▲/▼/◀/▶ pour sélectionner « Réglages Musique », puis appuyez sur la touche ▶|| pour valider.**
La liste des options « Réglages Musique » apparaît.
- 4 **Appuyez sur la touche ▲/▼/◀/▶ pour sélectionner « DSEE (Amél. de son) », puis appuyez sur la touche ▶|| pour valider.**
- 5 **Appuyez sur la touche ▲/▼/◀/▶ pour sélectionner le réglage de votre choix, puis appuyez sur la touche ▶|| pour valider.**
 - « Activé » : La fonction « DSEE^{*1} (Amél. de son) » est activée et restitue un son naturellement étendu, comparable au son d'origine.
 - « Désactivé » : Lit un son normal. (Réglage par défaut)

^{*1} La fonction DSEE (Digital Sound Enhancement Engine) est une technologie développée par Sony qui améliore la qualité sonore des fichiers audio compressés, en restaurant les aigus supprimés par la compression.

Remarques

- Le réglage « DSEE (Amél. de son) » ne s'applique pas lors de la lecture d'une vidéo.
- La fonction « DSEE (Amél. de son) » ne fonctionne pas pour une piste dont le format n'est pas compressé ou pour une piste dont le débit binaire est élevé sans perte des aigus.
- Dans le cas d'une piste dont le débit binaire est très faible, la fonction « DSEE (Amél. de son) » est inopérante.

Réglage du niveau de volume (Normaliseur dynamique)

Vous pouvez réduire le niveau du volume entre les pistes. Ce réglage permet de modérer le niveau du volume entre les pistes d'un album lues dans un ordre aléatoire, afin de minimiser les écarts d'enregistrement sonore des pistes.

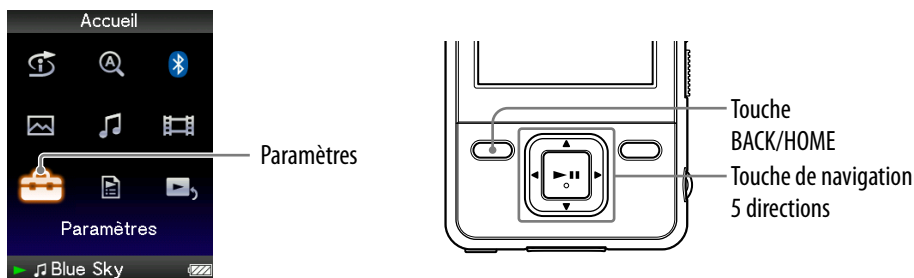

- 1 **Maintenez la touche BACK/HOME enfoncée jusqu'à ce que le menu Accueil apparaisse.**
- 2 **Appuyez sur la touche ▲/▼/◀/▶ pour sélectionner  (Paramètres), puis appuyez sur la touche ►|| pour valider.**
- 3 **Appuyez sur la touche ▲/▼/◀/▶ pour sélectionner « Réglages Musique », puis appuyez sur la touche ►|| pour valider.**
La liste des options « Réglages Musique » apparaît.
- 4 **Appuyez sur la touche ▲/▼/◀/▶ pour sélectionner « Normaliseur dynam. », puis appuyez sur la touche ►|| pour valider.**
- 5 **Appuyez sur la touche ▲/▼/◀/▶ pour sélectionner le réglage de votre choix, puis appuyez sur la touche ►|| pour valider.**
 - « Activé » : Minimise l'écart de volume entre les pistes.
 - « Désactivé » : Lit les pistes avec leur niveau de volume initial. (Réglage par défaut)

Remarque

- Le réglage « Normaliseur dynamique » ne s'applique pas lors de la lecture d'une vidéo.



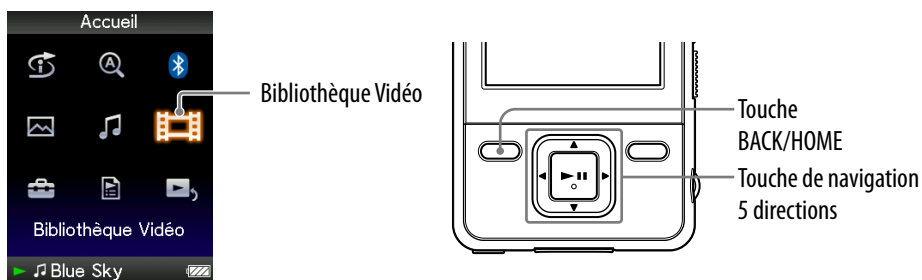

Lecture d'une vidéo

Vous pouvez lire des vidéos en transférant des fichiers vidéo vers le lecteur à l'aide du logiciel Media Manager for WALKMAN ou de l'Explorateur Windows. Le lecteur comporte 2 modes de lecture : la lecture d'un fichier vidéo à la fois (lecture par fichier) et la lecture de tous les fichiers vidéo stockés sur le lecteur en continu (Lecture continue).



- 1 **Maintenez la touche BACK/HOME enfoncée jusqu'à ce que le menu Accueil apparaisse.**
- 2 **Appuyez sur la touche ▲/▼/◀/▶ pour sélectionner  (Bibliothèque Vidéo), puis appuyez sur la touche ►|| pour valider.**
La liste des vidéos apparaît.
- 3 **Appuyez sur la touche ▲/▼/◀/▶ pour sélectionner la vidéo à lire, puis appuyez sur la touche ►|| pour valider.**
La lecture commence.

Conseils

- Vous pouvez modifier le format d'affichage de la liste des vidéos à l'étape 2. Pour plus d'informations, reportez-vous à la section « Réglage du format d'affichage de la liste des vidéos » ( page 60).
- Les vidéos qui n'ont pas encore été lues sont repérées par l'icône **NEW** dans la liste des vidéos.
- Réglez l'option « Lecture continue » sur « Activé » si vous souhaitez lire tous les fichiers vidéo ( page 59).
- Lorsque l'option « Affichage » est réglée sur « Activé » ( page 56), des informations détaillées relatives à la vidéo, comme son titre, son icône d'état de lecture, le temps de lecture écoulé, etc., s'affichent pendant la lecture. Ces informations disparaissent lorsque cette option est réglée sur « Désactivé ».
- Vous pouvez lire la vidéo qui a été lue le plus récemment. Appuyez sur la touche OPTION/PWR OFF sur l'écran de liste des vidéos, puis sélectionnez « Dernière vidéo lue » dans le menu d'options.
- Vous pouvez régler les vignettes des fichiers vidéo lorsque les fichiers vidéo sont transférés vers le lecteur ( page 60).

Remarque

- Les listes de vidéos peuvent contenir jusqu'à 1 000 fichiers vidéo.

Pour lire des vidéos

Pour (icône)	Commande de la touche de navigation 5 directions
Atteindre le début de la vidéo suivante (▶▶) ^{*1}	Appuyez sur la touche ▼.
Atteindre le début de la vidéo en cours (◀◀) ^{*2}	Appuyez sur la touche ▲.
Avancer légèrement (●▶) ^{*3}	Appuyez sur la touche ▶ en mode de pause.
Reculer légèrement (◀●) ^{*3}	Appuyez sur la touche ◀ en mode de pause.
Avancer rapidement en mode de pause (▶▶) ^{*4}	Maintenez la touche ▶ enfoncée en mode de pause.
Reculer rapidement en mode de pause (◀◀) ^{*4}	Maintenez la touche ◀ enfoncée en mode de pause.
Avancer rapidement (▶▶ ₁ , ▶▶ ₂ , ▶▶ ₃)	La vitesse d'avance rapide change chaque fois que vous appuyez sur la touche ▶ (les 3 vitesses disponibles sont : ▶▶ ₁ (×10), ▶▶ ₂ (×30) et ▶▶ ₃ (×100)). Appuyez sur la touche ▶ pour quitter le mode d'avance rapide.
Reculer rapidement (◀◀ ₁ , ◀◀ ₂ , ◀◀ ₃)	La vitesse de recul rapide change chaque fois que vous appuyez sur la touche ◀ (les 3 vitesses disponibles sont : ◀◀ ₁ (×10), ◀◀ ₂ (×30) et ◀◀ ₃ (×100)). Appuyez sur la touche ▶ pour quitter le mode de recul rapide.

*¹ Cette fonction est active lorsque l'option « Lecture continue » est réglée sur « Activé » (☞ page 59).

*² Lorsque l'option « Lecture continue » est réglée sur « Activé », vous pouvez atteindre le début de la vidéo précédente en appuyant deux fois sur la touche ▲.

*³ L'intervalle appliqué en avance ou retour rapide diffère selon le fichier vidéo lu.

*⁴ L'avance et/ou le retour rapide varie selon la longueur de la vidéo.

Réglage de l'orientation d'affichage des vidéos

Vous pouvez régler l'orientation d'affichage des vidéos sur « Vertical », « Horizontal (droitier) » ou « Horizontal (gaucher) ».

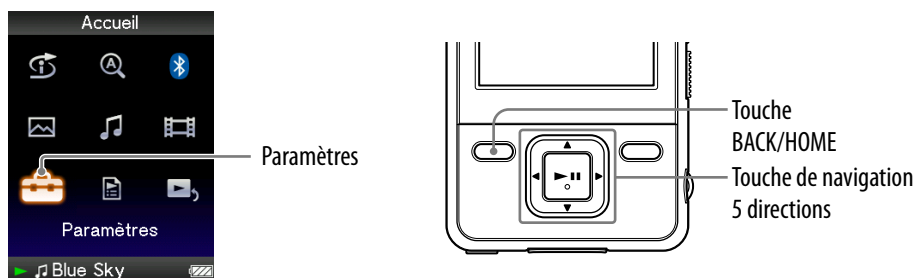

- 1 **Maintenez la touche BACK/HOME enfoncée jusqu'à ce que le menu Accueil apparaisse.**
- 2 **Appuyez sur la touche ▲/▼/◀/▶ pour sélectionner  (Paramètres), puis appuyez sur la touche ►|| pour valider.**
- 3 **Appuyez sur la touche ▲/▼/◀/▶ pour sélectionner « Réglages Vidéo », puis appuyez sur la touche ►|| pour valider.**
La liste des options « Réglages Vidéo » apparaît.
- 4 **Appuyez sur la touche ▲/▼/◀/▶ pour sélectionner « Orientation aff. vidéo », puis appuyez sur la touche ►|| pour valider.**

Suite ↓

5 Appuyez sur la touche ▲/▼/◀/▶ pour sélectionner le réglage de votre choix, puis appuyez sur la touche ►II pour valider.

- « Vertical » : Affichage sur 240 × 180 pixels. (Réglage par défaut)
- « Horizontal (droitier) » ou « Horizontal (gaucher) » : Affichage sur 320 × 240 pixels.

Le sens de la touche de navigation 5 directions est modifié en fonction du réglage de l'option « Orientation aff. vidéo » (☞ page 17).

« Vertical »



Format 4:3 source

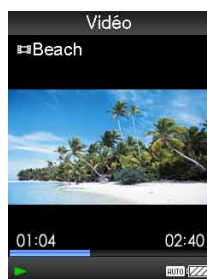

Format 16:9 source

« Horizontal »



Format 4:3 source



Format 16:9 source

Conseils

- L'orientation d'affichage des vidéos peut être réglée à partir de l'écran « Lecture en cours » de la vidéo. Appuyez sur la touche OPTION/PWR OFF, puis sélectionnez « Orientation affichage vidéo » dans le menu d'options.
- Lorsque l'option « Affichage » est réglée sur « Activé » (☞ page 56), des informations détaillées relatives à la vidéo, comme son titre, son icône d'état de lecture, le temps de lecture écoulé, etc., s'affichent. Ces informations disparaissent lorsque cette option est réglée sur « Désactivé ».

Remarque

- Si l'option « Orientation aff. vidéo » est réglée sur « Horizontal (droitier) » ou « Horizontal (gaucher) », le titre de la vidéo ne s'affiche pas.

Réglage de l'affichage de l'écran vidéo

Vous pouvez choisir d'afficher ou de masquer les informations relatives à la vidéo, comme son titre, son icône d'état de lecture, le temps de lecture écoulé, etc., lors de la lecture de vidéos.

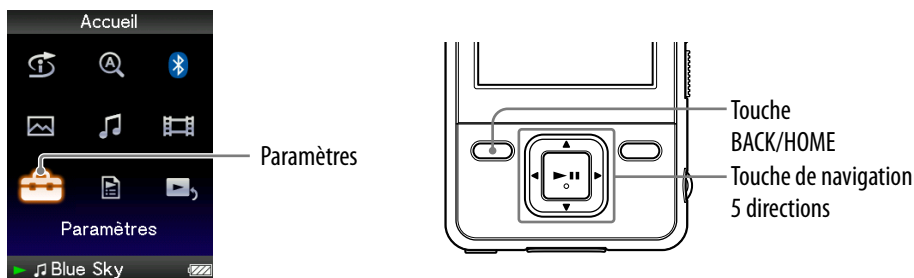

- 1 **Maintenez la touche BACK/HOME enfoncée jusqu'à ce que le menu Accueil apparaisse.**
- 2 **Appuyez sur la touche ▲/▼/◀/▶ pour sélectionner  (Paramètres), puis appuyez sur la touche ▶|| pour valider.**
- 3 **Appuyez sur la touche ▲/▼/◀/▶ pour sélectionner « Réglages Vidéo », puis appuyez sur la touche ▶|| pour valider.**
La liste des options « Réglages Vidéo » apparaît.
- 4 **Appuyez sur la touche ▲/▼/◀/▶ pour sélectionner « Affichage », puis appuyez sur la touche ▶|| pour valider.**
- 5 **Appuyez sur la touche ▲/▼/◀/▶ pour sélectionner le réglage de votre choix, puis appuyez sur la touche ▶|| pour valider.**
 - « Activé » : Affiche le titre de la vidéo, l'état de lecture, le temps de lecture écoulé, etc.
 - « Désactivé » : Masque les informations relatives à la vidéo en cours de lecture et les affiche uniquement lorsque vous utilisez le lecteur. (Réglage par défaut)

Conseil

- L'affichage peut être réglé à partir de l'écran « Lecture en cours » de la vidéo. Appuyez sur la touche OPTION/PWR OFF, puis sélectionnez « Affichage » dans le menu d'options.

Remarque

- Si l'option « Orientation aff. vidéo » est réglée sur « Horizontal (droitier) » ou « Horizontal (gaucher) », le titre de la vidéo ne s'affiche pas.

Réglage de la fonction de zoom

Vous pouvez effectuer un zoom avant sur la vidéo en cours de lecture.

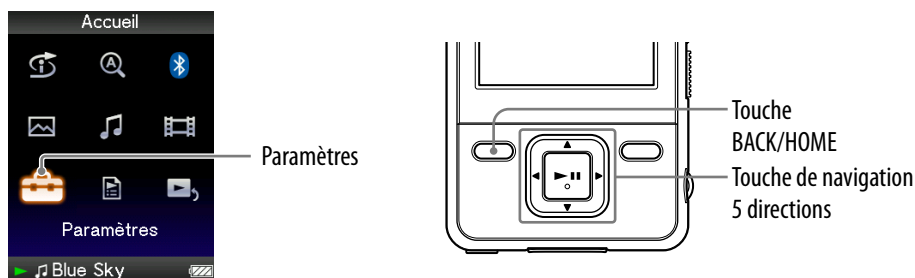

- 1 **Maintenez la touche BACK/HOME enfoncée jusqu'à ce que le menu Accueil apparaisse.**
- 2 **Appuyez sur la touche ▲/▼/◀/▶ pour sélectionner  (Paramètres), puis appuyez sur la touche ▶II pour valider.**
- 3 **Appuyez sur la touche ▲/▼/◀/▶ pour sélectionner « Réglages Vidéo », puis appuyez sur la touche ▶II pour valider.**
La liste des options « Réglages Vidéo » apparaît.
- 4 **Appuyez sur la touche ▲/▼/◀/▶ pour sélectionner « Réglages du zoom », puis appuyez sur la touche ▶II pour valider.**

Suite ↓

5 Appuyez sur la touche ▲/▼/◀/▶ pour sélectionner le réglage de votre choix, puis appuyez sur la touche ►II pour valider.

- « Auto » : L'image vidéo est agrandie/réduite pour s'adapter à la surface d'affichage disponible, en conservant le format de l'image. Lors de la lecture d'une image vidéo 16:9 (oblongue), celle-ci s'étend sur toute la longueur de l'écran, et des bandes noires apparaissent en haut et en bas de l'écran. (Réglage par défaut)
- « Plein écran » : L'image vidéo est agrandie/réduite pour s'adapter à la surface d'affichage disponible, en conservant le format de l'image. Lors de la lecture d'une image vidéo 16:9 (oblongue), celle-ci s'étend sur toute la largeur de l'écran, avec les bords droit et gauche coupés pour s'adapter à la longueur.
- « Désactivé » : L'image vidéo n'est pas agrandie/réduite et sa résolution est d'origine. Si la résolution vidéo est trop importante, les parties gauche, droite, supérieure et inférieure sont coupées.

« Auto »

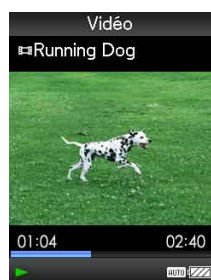

Format 4:3 source

« Plein écran »

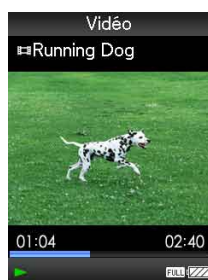

Format 4:3 source

« Désactivé »



Format 4:3 source



Format 16:9 source



Format 16:9 source



Format 16:9 source

Les pointillés représentent la taille de l'image vidéo d'origine.

Conseil

- La fonction de zoom peut être réglée à partir de l'écran « Lecture en cours » de la vidéo. Appuyez sur la touche OPTION/PWR OFF, puis sélectionnez « Réglages du Zoom » dans le menu d'options.

Lecture de vidéos en continu

Vous pouvez lire tous les fichiers vidéo stockés sur le lecteur en continu.

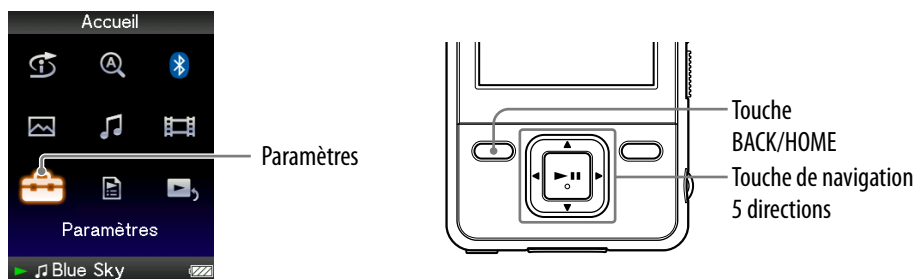

- 1 **Maintenez la touche BACK/HOME enfoncée jusqu'à ce que le menu Accueil apparaisse.**
- 2 **Appuyez sur la touche ▲/▼/◀/▶ pour sélectionner  (Paramètres), puis appuyez sur la touche ▶|| pour valider.**
- 3 **Appuyez sur la touche ▲/▼/◀/▶ pour sélectionner « Réglages Vidéo », puis appuyez sur la touche ▶|| pour valider.**
La liste des options « Réglages Vidéo » apparaît.
- 4 **Appuyez sur la touche ▲/▼/◀/▶ pour sélectionner « Lecture continue », puis appuyez sur la touche ▶|| pour valider.**
- 5 **Appuyez sur la touche ▲/▼/◀/▶ pour sélectionner le réglage de votre choix, puis appuyez sur la touche ▶|| pour valider.**
 - « Activé » : Lit tous les fichiers vidéos stockés sur le lecteur.
 - « Désactivé » : Lit le fichier vidéo sélectionné. (Réglage par défaut)

Conseil

- Si vous réglez l'option « Lecture continue » sur « Désactivé », le lecteur conserve en mémoire la position à laquelle chaque vidéo a été arrêtée. Cela vous permet alors de reprendre la lecture à l'endroit où elle a été arrêtée.

Réglage du format d'affichage de la liste des vidéos

Le lecteur comporte 3 formats d'affichage. Vous pouvez choisir d'afficher la liste des vidéos sous la forme « Titre seulement », « Titre avec vignette*¹ » ou « Vignette seulement ».

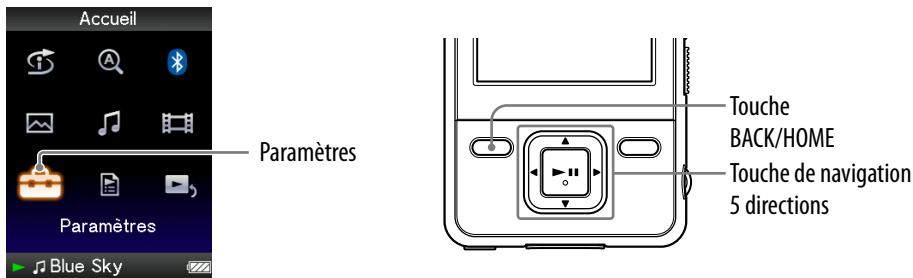

- 1 **Maintenez la touche BACK/HOME enfoncée jusqu'à ce que le menu Accueil apparaisse.**
- 2 **Appuyez sur la touche ▲/▼/◀/▶ pour sélectionner  (Paramètres), puis appuyez sur la touche ►|| pour valider.**
- 3 **Appuyez sur la touche ▲/▼/◀/▶ pour sélectionner « Réglages Vidéo », puis appuyez sur la touche ►|| pour valider.**
La liste des options « Réglages Vidéo » apparaît.
- 4 **Appuyez sur la touche ▲/▼/◀/▶ pour sélectionner « Form. aff. liste vidéo », puis appuyez sur la touche ►|| pour valider.**
- 5 **Appuyez sur la touche ▲/▼/◀/▶ pour sélectionner le réglage de votre choix, puis appuyez sur la touche ►|| pour valider.**
 - « Titre seulement » : Affiche uniquement le titre des vidéos dans la liste des vidéos.
 - « Titre avec vignette » : Affiche une vignette et le titre des vidéos ainsi que le temps de lecture. (Réglage par défaut)
 - « Vignette seulement » : Affiche uniquement une vignette dans la liste des vidéos.

*¹ Le terme vignette renvoie à une image miniature d'une scène d'une vidéo.

Conseils

- Le format d'affichage de la liste des vidéos peut être réglé à partir de l'écran de liste des vidéos. Appuyez sur la touche OPTION/PWR OFF, puis sélectionnez « Format d'affichage de la liste vidéo » dans le menu d'options.
- Vous pouvez régler les vignettes des fichiers vidéo lorsque les fichiers vidéo sont transférés vers le lecteur ( page 118).

Remarque

- Selon le format du fichier vidéo, les vignettes peuvent ne pas s'afficher.

Lecture des bandes audio des vidéos uniquement

Lorsque le lecteur est verrouillé pour la lecture de vidéos, vous pouvez soit lire une vidéo normalement, soit éteindre l'écran et écouter uniquement le son. Lorsque cette option est réglée sur « Non », la consommation d'énergie est réduite et la durée de vie de la batterie accrue.

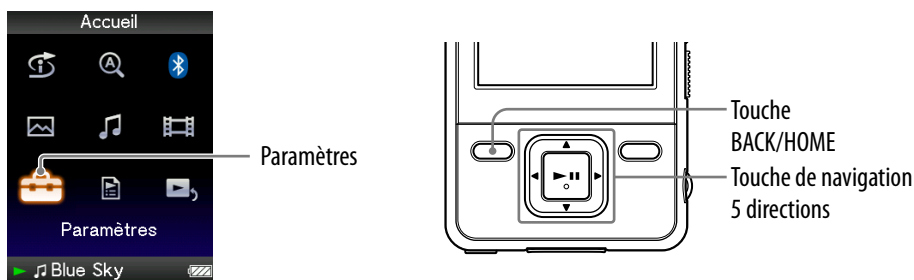

- 1 **Maintenez la touche BACK/HOME enfoncée jusqu'à ce que le menu Accueil apparaisse.**
- 2 **Appuyez sur la touche ▲/▼/◀/▶ pour sélectionner  (Paramètres), puis appuyez sur la touche ►|| pour valider.**
- 3 **Appuyez sur la touche ▲/▼/◀/▶ pour sélectionner « Réglages Vidéo », puis appuyez sur la touche ►|| pour valider.**
La liste des options « Réglages Vidéo » apparaît.
- 4 **Appuyez sur la touche ▲/▼/◀/▶ pour sélectionner « Affich. HOLD activé », puis appuyez sur la touche ►|| pour valider.**
- 5 **Appuyez sur la touche ▲/▼/◀/▶ pour sélectionner le réglage de votre choix, puis appuyez sur la touche ►|| pour valider.**
 - « Oui » : Lorsque le lecteur est verrouillé, les commandes des touches sont désactivées, mais les vidéos peuvent être lues normalement. (Réglage par défaut)
 - « Non » : Lorsque le lecteur est verrouillé, les commandes des touches sont désactivées et l'écran s'éteint, mais le son de la vidéo en cours de lecture peut être écouté normalement.

Suppression de vidéos dans la Bibliothèque vidéo

Vous pouvez supprimer des vidéos du lecteur dans la « Bibliothèque Vidéo ».

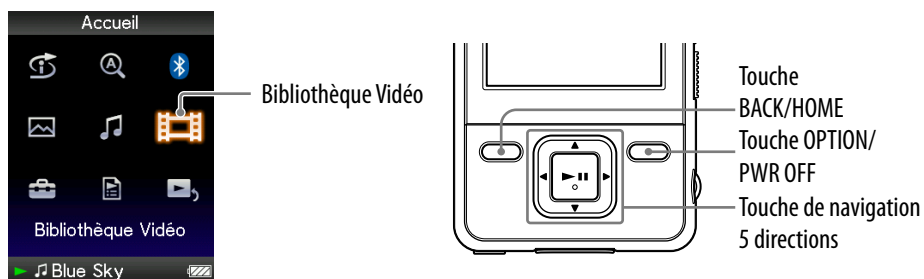

- 1 **Maintenez la touche BACK/HOME enfoncée jusqu'à ce que le menu Accueil apparaisse.**
- 2 **Appuyez sur la touche ▲/▼/◀/▶ pour sélectionner  (Bibliothèque Vidéo), puis appuyez sur la touche ▶|| pour valider.**
La liste des vidéos apparaît.
- 3 **Appuyez sur la touche ▲/▼/◀/▶ pour sélectionner une vidéo, puis appuyez sur la touche OPTION/PWR OFF.**
Le menu d'options apparaît.
- 4 **Appuyez sur la touche ▲/▼/◀/▶ pour sélectionner « Suppression d'une vidéo », puis appuyez sur la touche ▶|| pour valider.**
- 5 **Appuyez sur la touche ▲/▼/◀/▶ pour sélectionner « Oui », puis appuyez sur la touche ▶|| pour valider.**
La vidéo sélectionnée est supprimée.

Conseil

- Vous pouvez supprimer des vidéos à partir de l'écran « Lecture en cours ». Appuyez sur la touche OPTION/PWR OFF pour afficher le menu d'options, puis sélectionnez « Supprimer » dans la liste.

Affichage du menu d'options vidéo

Vous pouvez afficher le menu d'options vidéo en appuyant sur la touche OPTION/PWR OFF à partir d'un écran de liste, comme une liste de vidéos (y compris l'écran vignette), ou à partir de l'écran vidéo « Lecture en cours ». Le menu d'options vidéo propose différents réglages vidéo.

Les éléments du menu d'options varient selon l'écran à partir duquel vous l'affichez.

Options de réglage disponibles sur l'écran de liste uniquement

Options	Description/Page de référence
Lecture en cours	Affiche l'écran « Lecture en cours ».
Lecture depuis le début	Atteint le début de la vidéo (☞ page 53).
Informations détaillées	Affiche les informations de fichier, comme la taille, la résolution, le format de compression vidéo/audio, le nom de fichier, etc.
Format d'affichage de la liste vidéo	Règle le format d'affichage de la liste des vidéos (☞ page 60).
Suppression d'une vidéo	Supprime la vidéo du lecteur (☞ page 62).
Dernière vidéo lue	Lit la vidéo qui a été lue en dernier.
Aller à l'écran de lecture de chanson	Affiche l'écran « Lecture en cours » de la dernière piste lue.

Options de réglage disponibles sur l'écran « Lecture en cours »

Options	Description/Page de référence
Lecture depuis le début	Atteint le début de la vidéo (☞ page 53).
Réglages du Zoom	Règle la fonction de zoom (☞ page 57).
Orientation affichage vidéo	Définit l'orientation d'affichage des vidéos (☞ page 54).
Affichage	Permet d'afficher/de masquer les informations vidéo (☞ page 56).
Informations détaillées	Affiche les informations de fichier, comme la taille, la résolution, le format de compression vidéo/audio, le nom de fichier, etc.
Suppression d'une vidéo	Supprime la vidéo du lecteur (☞ page 62).
Luminosité	Règle la luminosité de l'écran (☞ page 103).
Affichage de l'Horloge	Affiche l'heure (☞ page 101).
Aller à l'écran de lecture de chanson	Affiche l'écran « Lecture en cours » de la dernière piste lue.

Affichage d'une photo

Vous pouvez afficher des photos en transférant des fichiers photo vers le lecteur à l'aide du logiciel Media Manager for WALKMAN ou de l'Explorateur Windows. Vous pouvez soit afficher une photo en entier sur l'écran (affichage unique), soit lire plusieurs photos en continu (lecture en diaporama) ( page 69).

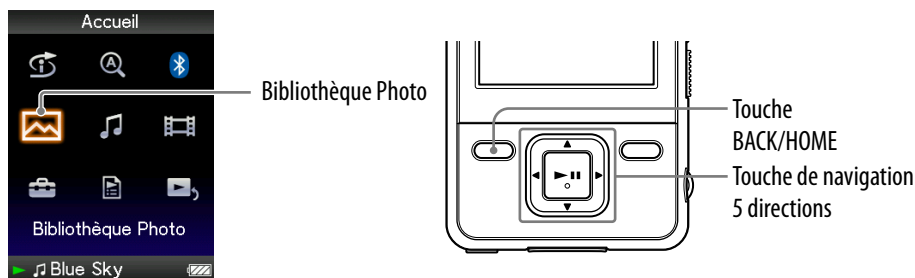



- 1 **Maintenez la touche BACK/HOME enfoncée jusqu'à ce que le menu Accueil apparaisse.**
- 2 **Appuyez sur la touche ▲/▼/◀/▶ pour sélectionner  (Bibliothèque Photo), puis appuyez sur la touche ▶|| pour valider.**
La liste des dossiers photo apparaît.
- 3 **Appuyez sur la touche ▲/▼/◀/▶ pour sélectionner un dossier, puis appuyez sur la touche ▶|| pour valider.**
La liste des photos apparaît.
- 4 **Appuyez sur la touche ▲/▼/◀/▶ pour sélectionner une photo, puis appuyez sur la touche ▶|| pour valider.**
La photo sélectionnée s'affiche.
Appuyez sur la touche ◀/▶ pour afficher les photos précédentes ou suivantes.

Suite ↓



Conseils

- La lecture des pistes continue même lors de la recherche de photos dans les listes de dossiers photo ou dans les listes de photos ou lors de l'affichage de l'écran « Lecture en cours ».
- Vous pouvez afficher en continu toutes les photos du dossier sélectionné (lecture en diaporama) ( page 69).
- Vous pouvez réorganiser en dossiers les photos transférées vers le lecteur. Sélectionnez le lecteur (comme [WALKMAN]) à l'aide de l'Explorateur Windows, glissez-déposez un nouveau dossier sous le dossier « PICTURES » ou « PICTURE ». Pour plus d'informations sur la hiérarchie des données, voir  page 119.

Remarques

- La liste des dossiers photo peut contenir jusqu'à 1 000 dossiers photo et la liste des photos jusqu'à 10 000 photos.
- Si des photos sont stockées dans plusieurs dossiers, vous pouvez afficher jusqu'à 10 000 photos.
- Si la taille des photos est trop volumineuse ou si les données photo sont endommagées, l'icône  apparaît et vous ne pouvez plus lire ces photos.
- Si les photos ne sont pas compatibles DCF 2.0 (ou si le nom du dossier/fichier est trop long, etc.), l'exécution des opérations (affichage des photos ou du diaporama) peut prendre du temps.

Réglage de l'orientation d'affichage des photos

Vous pouvez régler l'orientation d'affichage des photos sur « Vertical », « Horizontal (droitier) » ou « Horizontal (gaucher) ».

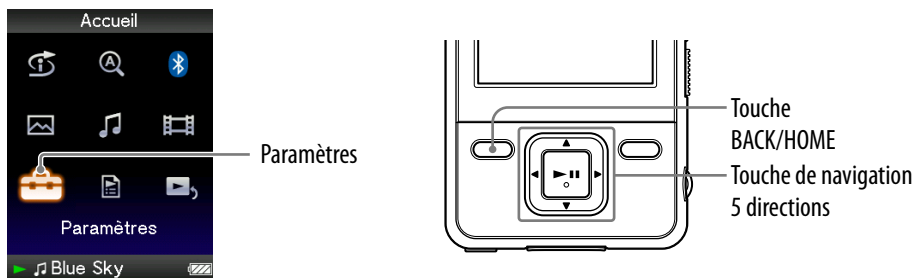

- 1 Maintenez la touche BACK/HOME enfoncée jusqu'à ce que le menu Accueil apparaisse.
- 2 Appuyez sur la touche ▲/▼/◀/▶ pour sélectionner  (Paramètres), puis appuyez sur la touche ►|| pour valider.
- 3 Appuyez sur la touche ▲/▼/◀/▶ pour sélectionner « Réglages Photo », puis appuyez sur la touche ►|| pour valider.
La liste des options « Réglages Photo » apparaît.
- 4 Appuyez sur la touche ▲/▼/◀/▶ pour sélectionner « Orientation aff. photo », puis appuyez sur la touche ►|| pour valider.

Suite ↓



5 Appuyez sur la touche ▲/▼/◀/▶ pour sélectionner le réglage de votre choix, puis appuyez sur la touche ►II pour valider.

- « Vertical » : Affichage sur 240 × 180 pixels. (Réglage par défaut)
- « Horizontal (droitier) » ou « Horizontal (gaucher) » : Affichage sur 320 × 240 pixels.

Le sens de la touche de navigation 5 directions est également modifié en fonction de l'option « Orientation aff. photo » (☞ page 18).

« Vertical »



« Horizontal »





Conseil

- L'orientation d'affichage des photos peut être réglée à partir de l'écran « Lecture en cours » de la photo. Appuyez sur la touche OPTION/PWR OFF, puis sélectionnez « Orientation affichage photo » dans le menu d'options.

Réglage de l'affichage de l'écran de photo

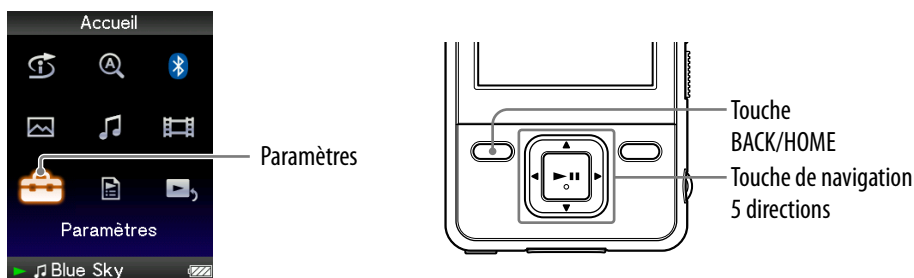
Vous pouvez choisir d'afficher ou de masquer les informations relatives à une photo, comme son icône d'état de lecture, etc., lors de l'affichage d'une photo.



- 1 **Maintenez la touche BACK/HOME enfoncée jusqu'à ce que le menu Accueil apparaisse.**
- 2 **Appuyez sur la touche ▲/▼/◀/▶ pour sélectionner  (Paramètres), puis appuyez sur la touche ►|| pour valider.**
- 3 **Appuyez sur la touche ▲/▼/◀/▶ pour sélectionner « Réglages Photo », puis appuyez sur la touche ►|| pour valider.**
La liste des options « Réglages Photo » apparaît.
- 4 **Appuyez sur la touche ▲/▼/◀/▶ pour sélectionner « Affichage », puis appuyez sur la touche ►|| pour valider.**
- 5 **Appuyez sur la touche ▲/▼/◀/▶ pour sélectionner le réglage de votre choix, puis appuyez sur la touche ►|| pour valider.**
 - « Activé » : Affiche le titre, la date de prise de vue, l'état de lecture, le numéro de la photo, etc.
 - « Désactivé » : Masque les informations relatives à la photo en cours de lecture. (Réglage par défaut)

Conseil

- L'affichage peut être réglé à partir de l'écran « Lecture en cours » de la photo. Appuyez sur la touche OPTION/PWR OFF, puis sélectionnez « Affichage » dans le menu d'options.

Remarque

- Si l'option « Orientation aff. photo » est réglée sur « Horizontal (droitier) » ou « Horizontal (gaucher) » ( page 66), le titre de la photo ne s'affiche pas, même si l'option « Affichage » est réglée sur « Activé ».

Lecture d'un diaporama

Vous pouvez afficher en continu toutes les photos du dossier sélectionné.

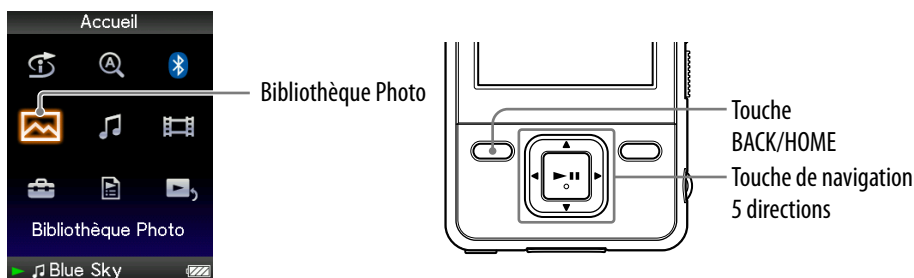

- 1 **Maintenez la touche BACK/HOME enfoncée jusqu'à ce que le menu Accueil apparaisse.**
- 2 **Appuyez sur la touche ▲/▼/◀/▶ pour sélectionner  (Bibliothèque Photo), puis appuyez sur la touche ▶|| pour valider.**
La liste des dossiers photo apparaît.
- 3 **Appuyez sur la touche ▲/▼/◀/▶ pour sélectionner un dossier photo, puis maintenez la touche ▶|| enfoncée.**
Le diaporama commence.

Conseil

- Vous pouvez également démarrer la lecture du diaporama de l'une des façons suivantes :
 - Dans la liste des photos, maintenez la touche ▶|| enfoncée.
 - Dans l'écran « Lecture en cours » de la photo, appuyez sur la touche ▶||.
 - Dans la liste des dossiers photo ou dans la liste des photos, appuyez sur la touche OPTION/PWR OFF, puis sélectionnez « Démarrer le diaporama » dans le menu d'options.

Remarque

- Pendant la lecture d'un diaporama, l'écran ne s'éteint pas automatiquement et aucun économiseur d'écran ( page 101) n'apparaît.

Réglage du mode de lecture du diaporama

Vous pouvez afficher les photos sous la forme d'un diaporama à lecture répétée.

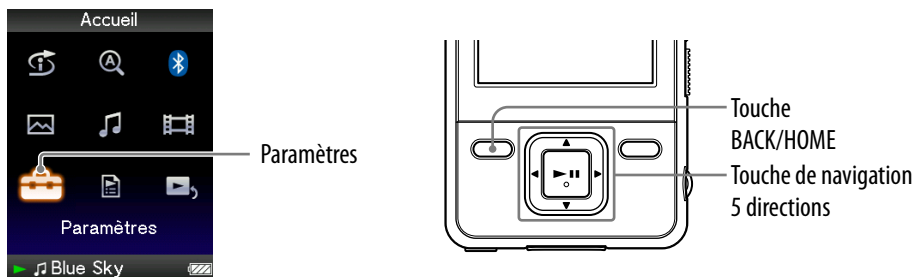

- 1 **Maintenez la touche BACK/HOME enfoncée jusqu'à ce que le menu Accueil apparaisse.**
- 2 **Appuyez sur la touche ▲/▼/◀/▶ pour sélectionner  (Paramètres), puis appuyez sur la touche ▶|| pour valider.**
- 3 **Appuyez sur la touche ▲/▼/◀/▶ pour sélectionner « Réglages Photo », puis appuyez sur la touche ▶|| pour valider.**
La liste des options « Réglages Photo » apparaît.
- 4 **Appuyez sur la touche ▲/▼/◀/▶ pour sélectionner « Répétition Diaporama », puis appuyez sur la touche ▶|| pour valider.**
- 5 **Appuyez sur la touche ▲/▼/◀/▶ pour sélectionner le réglage de votre choix, puis appuyez sur la touche ▶|| pour valider.**
 - « Activé » : Affiche les photos du dossier photo sélectionné en continu jusqu'à la dernière, puis revient à la première et continue la lecture de façon répétée.
 - « Désactivé » : Affiche les photos du dossier photo sélectionné en continu jusqu'à la dernière, puis revient à la première et interrompt la lecture. (Réglage par défaut)

Conseil

- Le mode de lecture du diaporama peut être réglé à partir de l'écran « Lecture en cours » de la photo. Appuyez sur la touche OPTION/PWR OFF, puis sélectionnez « Répétition du Diaporama » dans le menu d'options.

Remarque

- Pendant la lecture d'un diaporama, l'écran ne s'éteint pas automatiquement et aucun économiseur d'écran ( page 101) n'apparaît.

Réglage de l'intervalle du diaporama

Vous pouvez régler le nombre de fois que la photo s'affiche.

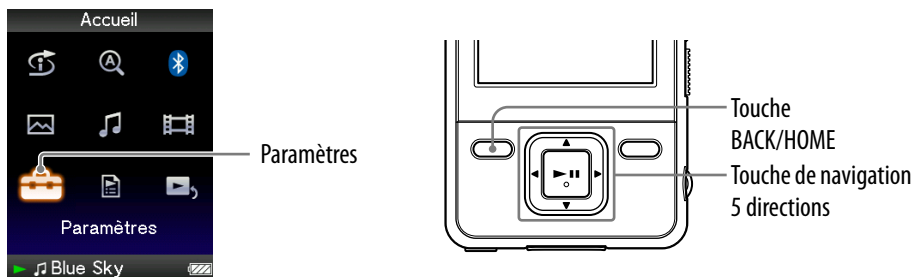

- 1 **Maintenez la touche BACK/HOME enfoncée jusqu'à ce que le menu Accueil apparaisse.**
- 2 **Appuyez sur la touche ▲/▼/◀/▶ pour sélectionner  (Paramètres), puis appuyez sur la touche ►|| pour valider.**
- 3 **Appuyez sur la touche ▲/▼/◀/▶ pour sélectionner « Réglages Photo », puis appuyez sur la touche ►|| pour valider.**
La liste des options « Réglages Photo » apparaît.
- 4 **Appuyez sur la touche ▲/▼/◀/▶ pour sélectionner « Intervalle Diaporama », puis appuyez sur la touche ►|| pour valider.**
- 5 **Appuyez sur la touche ▲/▼/◀/▶ pour sélectionner le réglage de votre choix, puis appuyez sur la touche ►|| pour valider.**
La lecture du diaporama passe à la photo suivante après l'intervalle défini : « Court », « Normal » (réglage par défaut) ou « Long ».

Conseil

- L'intervalle du diaporama peut être réglé sur l'écran « Lecture en cours » de la photo. Appuyez sur la touche OPTION/PWR OFF et sélectionnez « Intervalle du Diaporama » dans le menu d'options.

Remarque

- Selon la taille de la photo, l'affichage peut être long.

Réglage du format d'affichage de la liste des photos

Le lecteur comporte 3 formats d'affichage. Vous pouvez choisir d'afficher la liste des photos sous la forme « Titre seulement », « Titre avec vignette*¹ » ou « Vignette seulement ».

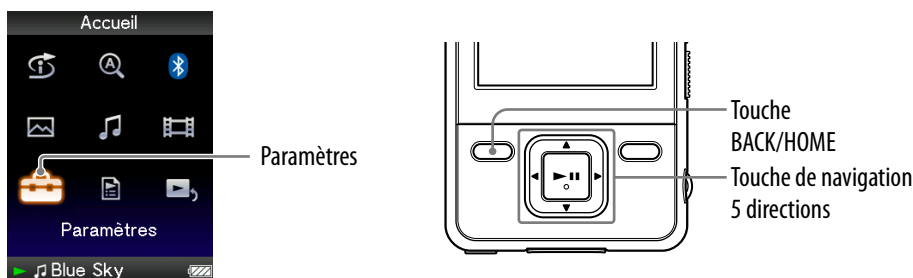

- 1 **Maintenez la touche BACK/HOME enfoncée jusqu'à ce que le menu Accueil apparaisse.**
- 2 **Appuyez sur la touche ▲/▼/◀/▶ pour sélectionner  (Paramètres), puis appuyez sur la touche ►|| pour valider.**
- 3 **Appuyez sur la touche ▲/▼/◀/▶ pour sélectionner « Réglages Photo », puis appuyez sur la touche ►|| pour valider.**
La liste des options « Réglages Photo » apparaît.
- 4 **Appuyez sur la touche ▲/▼/◀/▶ pour sélectionner « Form. aff. liste photos », puis appuyez sur la touche ►|| pour valider.**
- 5 **Appuyez sur la touche ▲/▼/◀/▶ pour sélectionner le réglage de votre choix, puis appuyez sur la touche ►|| pour valider.**
 - « Titre seulement » : Affiche uniquement le titre des photos dans la liste des photos.
 - « Titre avec vignette » : Affiche le titre des photos et une vignette dans la liste des photos.
 - « Vignette seulement » : Affiche uniquement une vignette dans la liste des photos. (Réglage par défaut)

*¹ Le terme vignette renvoie à une image miniature d'une photo.

Conseil

- Le format d'affichage de la liste des photos peut être réglé à partir de l'écran de liste des photos. Appuyez sur la touche OPTION/PWR OFF, puis sélectionnez « Format d'affichage de la liste de photos » dans le menu d'options.

Remarque

- Selon le format du fichier, les vignettes peuvent ne pas s'afficher.



Suppression de photos dans la Bibliothèque Photo

Si vous supprimez des photos dans la « Bibliothèque Photo », utilisez le logiciel Media Manager for WALKMAN ou l'Explorateur Windows.

Pour plus d'informations sur l'utilisation du logiciel, reportez-vous à la section Aide.

Remarque

- Le logiciel Media Manager for WALKMAN ne peut pas supprimer des photos dont le nom a été modifié à l'aide de l'Explorateur Windows.



Affichage du menu d'options des photo

Vous pouvez afficher le menu d'options des photos en appuyant sur la touche OPTION/PWR OFF à partir d'un écran de liste, comme une liste de photos (y compris l'écran vignette), ou à partir de l'écran photo « Lecture en cours ». Le menu d'options des photos propose différents réglages.

Les éléments du menu d'options varient selon l'écran à partir duquel vous affichez le menu d'options.

Options de réglage disponibles sur l'écran de liste

Options	Description/Page de référence
Lecture en cours	Affiche l'écran « Lecture en cours ».
Démarrer le diaporama	Démarre la lecture d'un diaporama (☞ page 69).
Informations détaillées	Affiche les informations de fichier, comme la taille, la résolution et le nom de fichier, etc.
Format d'affichage de la liste de photos	Règle le format d'affichage de la liste des photos (☞ page 72).
Dernière photo affich.	Lit la photo qui a été lue en dernier.
Aller à l'écran de lecture de chanson	Affiche l'écran « Lecture en cours » de la dernière piste lue.

Options de réglage disponibles sur l'écran « Lecture en cours »

Options	Description/Page de référence
Orientation affichage photo	Règle l'orientation d'affichage des photos (☞ page 66).
Affichage	Permet d'afficher et/ou de masquer les informations relatives à la photo (☞ page 68).
Informations détaillées	Affiche les informations de fichier, comme la taille, la résolution et le nom de fichier, etc.
Répétition du Diaporama	Active le mode de lecture du diaporama (☞ page 70).
Intervalle du Diaporama	Définit l'intervalle de lecture du diaporama (☞ page 71).
Luminosité	Règle la luminosité de l'écran (☞ page 103).
Affichage de l'Horloge	Affiche l'heure (☞ page 101).
Aller à l'écran de lecture de chanson	Affiche l'écran « Lecture en cours » de la dernière piste lue.



Initiation à la technologie Bluetooth

Quels sont les avantages de la technologie Bluetooth pour le lecteur ?

Le lecteur inclut la technologie sans fil Bluetooth. Il peut communiquer via la technologie sans fil avec un périphérique Bluetooth*¹ (par exemple, des écouteurs, des haut-parleurs, des chaînes stéréo compactes). Il est possible d'écouter de la musique ou des pistes audio de vos vidéos à l'aide de périphériques Bluetooth en transmettant les données à partir du lecteur. Toutefois, vous ne pouvez pas utiliser le lecteur pour recevoir des pistes ou le son d'une vidéo depuis des périphériques Bluetooth.

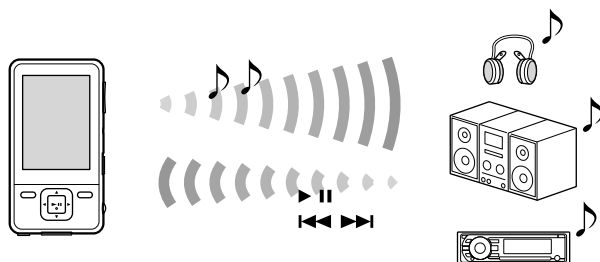

Ce lecteur est compatible AVRCP (Audio/Video Remote Control Profile). Vous pouvez commander les opérations de base du lecteur grâce à la technologie sans fil Bluetooth depuis le périphérique raccordé*², tel que des écouteurs Bluetooth.

*¹ Ces périphériques doivent être compatibles A2DP (Advanced Audio Distribution Profile).

*² Ces périphériques doivent être compatibles AVRCP.

Conseils

- Le lecteur peut transmettre des informations telles que le titre d'une piste, etc., aux périphériques Bluetooth compatibles AVRCP, version 1.3. D'autres périphériques peuvent recevoir également certaines informations du lecteur, telles que l'état de la batterie ou le réglage du lecteur. Toutefois, l'information reçue par un périphérique Bluetooth dépend du type de périphérique.
- Vous pouvez commander, via la technologie sans fil, le volume (VOL +/-) de certains périphériques à l'aide de la touche VOL +/- du lecteur.

Les fonctions Bluetooth disponibles sur le lecteur sont les suivantes :

- Vous pouvez sélectionner un périphérique Bluetooth pour communiquer avec le lecteur depuis les périphériques appariés.
- Vous pouvez désigner un périphérique Bluetooth que vous utilisez souvent pour une « Connexion rapide » (☞ page 81).
- Vous pouvez choisir d'appliquer ou non les effets sonores (« Égaliseur », « VPT (Surround) », « DSEE (Amél. de son) », « Normaliseur dynamique »).

Remarques

- Le lecteur ne peut pas communiquer avec les téléphones portables via la technologie Bluetooth.
- Le lecteur ne peut pas transférer de données via la technologie Bluetooth.



Qu'est-ce que la technologie Bluetooth ?

La technologie sans fil Bluetooth est une technologie à courte portée qui permet la communication de données entre deux périphériques numériques, tels que des écouteurs ou des chaînes stéréos compactes. Cette technologie a une portée d'environ 10 mètres.

Aucun câble n'est nécessaire pour le raccordement puisque la technologie Bluetooth est sans fil. De même il est inutile que les périphériques soient installés face à face, ce qui est le cas pour la technologie à infrarouge. Par exemple, vous pouvez utiliser ce type de périphérique dans un sac ou dans une poche. La technologie Bluetooth est internationalement reconnue par des centaines d'entreprises dans le monde et est utilisée par un grand nombre d'entre elles.

Système de communication et profil de compatibilité Bluetooth du lecteur

Les profils ont pour but d'assurer une interopérabilité entre tous les périphériques Bluetooth. Le lecteur prend en charge les versions et profils Bluetooth suivants :

- Système de communication : Bluetooth Ver2.0
- Profil compatible Bluetooth : A2DP (Advanced Audio Distribution Profile), AVRCP (Audio/Video Remote Control Profile)

Appareils compatibles avec la fonction Bluetooth du lecteur

Pour plus d'informations sur le type d'appareils pouvant communiquer avec le lecteur via la technologie Bluetooth, consultez les sites Web suivants :

Pour les clients aux Etats-Unis : <http://www.sony.com/walkmansupport>

Pour les clients au Canada : <http://fr.sony.ca/ElectronicSupport/>

Pour les clients en Europe : <http://support.sony-europe.com/DNA>

Pour les clients en Amérique Latine : <http://www.sony-latin.com/index.crp>

Pour les clients dans d'autres pays/régions : <http://www.sony-asia.com/support>

Pour les clients ayant acheté les modèles étrangers :

<http://www.sony.co.jp/overseas/support/>

Remarque

- Lors d'une connexion Bluetooth, des interférences peuvent survenir :
 - Si des objets métalliques sont à proximité ;
 - Lorsqu'un appareil émettant des ondes radio, comme un four micro-ondes ou un périphérique réseau sans fil, est utilisé à proximité du lecteur ou du périphérique Bluetooth ;
 - Si l'antenne Bluetooth du lecteur est masquée par des obstacles, tels que les mains.

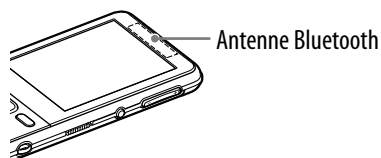



Étapes à suivre pour utiliser la technologie Bluetooth

Pour écouter des pistes ou des bandes audio de vidéos sur le lecteur depuis des périphériques Bluetooth, procédez comme suit.

1 Pairage

Appariez le lecteur et le périphérique Bluetooth (☞ page 78).



2 Etablissement de la connexion Bluetooth

Etablissez la connexion Bluetooth entre le lecteur et le périphérique Bluetooth (☞ page 81).



3 Écoute de musique

Lecture de pistes ou de vidéos sur le lecteur (☞ page 86).





Préparatifs à la connexion Bluetooth (Pairage)

En quoi consiste le pairage ?

Il est nécessaire d'apparier les périphériques Bluetooth les uns avec les autres à l'avance.

Une fois que les périphériques Bluetooth sont appariés, il devient inutile de les apparier à nouveau sauf dans les cas suivants :

- Lorsque le pairage du périphérique Bluetooth est annulé depuis le lecteur après réparation, etc. ;
- Lorsque vous essayez d'apparier un périphérique Bluetooth alors que le lecteur est déjà apparié avec 8 autres appareils ;
Le lecteur peut être apparié avec au maximum 8 périphériques Bluetooth ; si vous souhaitez ajouter des périphériques supplémentaires, supprimez d'abord le périphérique Bluetooth inutile, puis procédez au pairage (☞ page 90) ;
- Lorsque le pairage du lecteur avec le périphérique Bluetooth est annulé ;
- Lorsque le lecteur est initialisé (☞ page 109), tous les périphériques Bluetooth sont supprimés du lecteur.

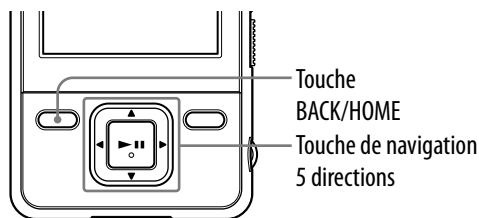
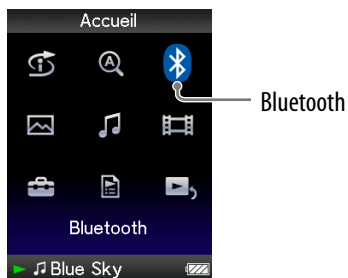

1 Disposez le lecteur et le périphérique Bluetooth à une distance de 1 mètre l'un de l'autre.

2 Mettez le périphérique sous tension et configurez-le pour le pairage.

Pour plus d'informations sur la configuration du périphérique, consultez le mode d'emploi fourni avec le périphérique Bluetooth.

3 Maintenez la touche BACK/HOME enfoncée jusqu'à ce que le menu Accueil apparaisse.



- 4 Appuyez sur la touche ▲/▼/◀/▶ pour sélectionner  (Bluetooth), puis appuyez sur la touche ►|| pour valider.**

La liste des périphériques disponibles pour le pairage apparaît.

- 5 Appuyez sur la touche ▲/▼/◀/▶ pour sélectionner « Pairage », puis appuyez sur la touche ►|| pour valider.**

L'écran de suivi sur le processus de pairage apparaît. Le lecteur indique également l'état de pairage à l'aide du témoin Bluetooth ( page 85).

- 6 Appuyez sur la touche ▲/▼/◀/▶ pour sélectionner le périphérique que vous voulez appairier, puis appuyez sur la touche ►|| pour valider.**

Le pairage commence. Si l'écran de saisie de la clé d'authentification*¹ apparaît, allez à l'étape **7**. Si l'écran n'apparaît pas, le pairage se poursuit et se termine.

- 7 Saisissez la clé d'authentification. Appuyez sur la touche ▲/▼ pour corriger le numéro, puis appuyez sur la touche ◀/▶ pour déplacer le curseur. Une fois la clé d'authentification saisie, appuyez sur la touche ►|| pour valider.**



Une fois les clés d'authentification échangées entre le lecteur et le périphérique, le pairage commence. La connexion Bluetooth est établie automatiquement une fois le pairage achevé. Vous pouvez écouter des pistes ou des bandes audio de vidéos depuis le périphérique Bluetooth ( page 86).

Une fois le lecteur et le périphérique appariés, il est possible d'établir une connexion Bluetooth sans passer par le pairage.

*¹ La clé d'authentification pour tous les produits Sony est « 0000 ». Les autres termes utilisés pour désigner la « Clé d'authentification » sont « Code PIN », « Numéro PIN » ou « Mot de passe ». Pour savoir quel terme est utilisé ou pour connaître le numéro, consultez le mode d'emploi.



Pour annuler le pairage

Appuyez sur la touche BACK/HOME ou maintenez la touche BLUETOOTH enfoncée pour annuler le pairage. Une fois que le message « Abandon du processus de pairage. » affiché, la fonction Bluetooth se désactive et l'écran affiché à l'étape ⑤ réapparaît.

En cas d'échec de pairage

Si le pairage a échoué, le message « Echec du pairage » apparaît, puis l'écran affiché à l'étape ⑤ réapparaît. Pour achever le pairage, répétez les opérations à partir de l'étape ⑤.

Lors de la réception d'une requête de pairage

Si le lecteur reçoit une nouvelle requête de pairage d'un autre périphérique Bluetooth, le message « Demande de pairage reçue via un périphérique Bluetooth. Démarrer le pairage ? » apparaît. Si vous sélectionnez « Oui », le pairage commence.



Conseils

- Si, à l'étape ⑥, vous ne trouvez pas l'appareil que vous souhaitez appairer, sélectionnez « Nouvelle recherche » en bas de la liste. La recherche recommence.
- Le lecteur ne peut être apparié qu'à un seul périphérique à la fois. Pour appairer le lecteur avec plusieurs périphériques, répétez les opérations à partir de l'étape ① pour chaque pairage.

Remarques

- Lorsque le pairage du lecteur commence, la lecture de la piste est automatiquement arrêtée.
- Vous ne pouvez pas faire fonctionner le lecteur lors du pairage.
- L'écran de saisie de la clé d'authentification disparaît après quelques instants. Si vous n'avez pas terminé la saisie de la clé d'authentification avant la disparition de l'écran, répétez les opérations à partir de l'étape ⑤.
- Si le lecteur ne fonctionne pas pendant un certain temps au cours du pairage, le processus est automatiquement annulé. Dans ce cas, répétez les opérations à partir de l'étape ⑤.



Etablissement de la connexion Bluetooth

Vous pouvez établir la connexion Bluetooth à l'aide de la touche BLUETOOTH ou à partir du menu Accueil.

Remarque

- Avant d'établir la connexion Bluetooth, effectuez le pairage entre le lecteur et le périphérique (☞ page 78).

Etablissement de la connexion Bluetooth à l'aide de la touche BLUETOOTH (Connexion rapide)

Lorsque le lecteur a été apparié avec plusieurs périphériques, vous pouvez désigner un seul périphérique pour une « Connexion rapide » (☞ page 88).

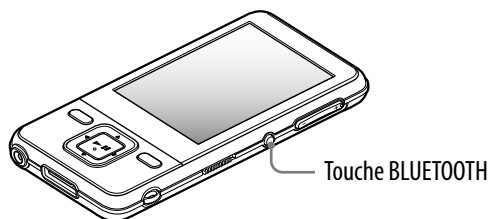

1 Réglez le périphérique Bluetooth pour préparer la connexion Bluetooth.

Pour plus d'informations sur la configuration du périphérique, consultez le mode d'emploi fourni avec le périphérique Bluetooth.

2 Maintenez la touche BLUETOOTH enfoncée.

L'écran de suivi sur l'établissement de la connexion apparaît. Le lecteur indique également l'état de connexion à l'aide du témoin Bluetooth (☞ page 85).

Pour mettre fin à la connexion Bluetooth à l'aide de la touche BLUETOOTH

Maintenez la touche BLUETOOTH enfoncée pour interrompre la connexion Bluetooth. Une fois la connexion interrompue, la fonction Bluetooth est désactivée.

Pour annuler le processus de connexion

Maintenez la touche BLUETOOTH enfoncée ou appuyez sur la touche BACK/HOME pour annuler la connexion. Après l'apparition du message « Processus de connexion abandonné. », la fonction Bluetooth est désactivée.



Conseil

- Si vous interrompez la connexion Bluetooth depuis le périphérique Bluetooth, celui-ci passe en mode d'attente pour établir la connexion. Si la connexion n'est pas établie dans les 10 minutes, la fonction Bluetooth se désactive automatiquement.

Remarque

- La connexion doit être établie dans les 10 minutes environ.

Suite ↓



Etablissement de la connexion Bluetooth depuis le menu Accueil

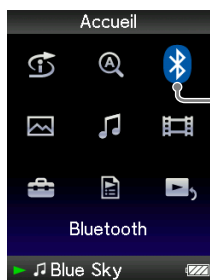

Bluetooth

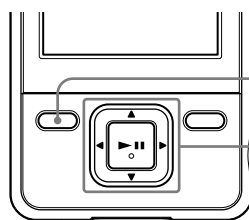
Touche
BACK/HOMETouche de navigation
5 directions

1 Réglez le périphérique Bluetooth pour préparer la connexion Bluetooth.

Pour plus d'informations sur la configuration du périphérique, consultez le mode d'emploi du périphérique.

2 Maintenez la touche BACK/HOME enfoncée jusqu'à ce que le menu Accueil apparaisse.

3 Appuyez sur la touche ▲/▼/◀/▶ pour sélectionner (Bluetooth), puis appuyez sur la touche ►|| pour valider.

4 Appuyez sur la touche ▲/▼/◀/▶ pour sélectionner « Périph. Bluetooth », puis appuyez sur la touche ►|| pour valider.

La liste des périphériques Bluetooth apparaît.



Périphériques Bluetooth appariés

L'icône Bluetooth s'affiche à côté du périphérique actuellement raccordé.

5 Appuyez sur la touche ▲/▼/◀/▶ pour sélectionner le périphérique pour la connexion Bluetooth, puis appuyez sur la touche ►|| pour valider.

L'écran de suivi sur l'établissement de la connexion apparaît. Le lecteur indique également l'état de connexion à l'aide du témoin Bluetooth ( page 85).



Pour mettre fin à la connexion Bluetooth depuis le menu Accueil

Sélectionnez « Désact. Bluetooth » dans le menu Bluetooth. Vous pouvez également désactiver la fonction Bluetooth en maintenant la touche BLUETOOTH enfoncée.



Conseil

- Si vous interrompez la connexion Bluetooth depuis le périphérique Bluetooth, celui-ci passe en mode d'attente pour établir la connexion. Si la connexion n'est pas établie dans les 10 minutes, la fonction Bluetooth se désactive automatiquement.

Remarque

- La connexion doit être établie dans les 10 minutes environ.

Suite ↓



A propos du témoin Bluetooth

Témoin Bluetooth	Etat
Eteint	La fonction Bluetooth est désactivée
Clignotement rapide	Le pairage est en cours
Clignotement continu	<ul style="list-style-type: none"> • La connexion est en cours d'établissement • La « Connexion en attente » • Lors de la désactivation de la fonction Bluetooth
Clignotement lent et continu	Lorsque la connexion Bluetooth est maintenue alors que la lecture de pistes ou de bandes audio de vidéos a été interrompue, ou que le lecteur est en mode d'attente
Clignotement continu mais moins intense	Lors de la lecture de pistes ou de bandes audio de vidéos à l'aide de la technologie Bluetooth
Deux clignotements	<ul style="list-style-type: none"> • La fonction Bluetooth est activée • Le pairage est achevé • La connexion Bluetooth est établie
Un clignotement	La fonction Bluetooth est désactivée

Conseil

- Le témoin Bluetooth continue de clignoter lentement et de façon continue lorsque la connexion Bluetooth est maintenue et qu'aucune piste ou bande audio d'une vidéo n'est lue. L'état du lecteur reste ainsi pendant une journée environ. La durée de maintien de l'état dépend du type d'appareil raccordé.



Ecoute de pistes ou de bandes audio de vidéos depuis un périphérique Bluetooth

Vous pouvez écouter des pistes ou des bandes audio de vidéos depuis un périphérique apparié.

Remarques

- Effectuez les vérifications suivantes avant de faire fonctionner le lecteur.
 - Le périphérique Bluetooth est activé.
 - Le pairage du lecteur et du périphérique Bluetooth est achevé (☞ page 78).
 - Le périphérique Bluetooth prend en charge les mêmes profils que le lecteur (☞ page 153).
- Lorsque la connexion Bluetooth du lecteur est maintenue, vous ne pouvez pas écouter les pistes ou bandes audio de vos vidéos depuis des écouteurs filaires ou des accessoires raccordés au port WM-PORT.

1 Etablissement de la connexion Bluetooth (☞ pages 81 et 83).

2 Lecture de pistes ou de vidéos sur le lecteur.

Conseils

- Le témoin Bluetooth continue de clignoter lentement et de façon continue lorsque la connexion Bluetooth est maintenue et qu'aucune piste ou bande audio d'une vidéo n'est lue. L'état du lecteur reste ainsi pendant une journée environ. La durée de maintien de l'état dépend du type d'appareil raccordé.
- Les opérations suivantes faisant appel à la technologie sans fil sont disponibles depuis le périphérique Bluetooth :
 - Lecture
 - Pause (Arrêt)
 - Avance/Retour rapide
 - Passage au début de la prochaine piste/Passage à la piste en cours de lecture
 - Passage à la première piste de la liste dans le prochain dossier/Passage à la première piste de la liste dans le dossier actuel
- Vous pouvez commander, via la technologie sans fil, le volume (VOL +/-) de certains périphériques à l'aide de la touche VOL +/- du lecteur.

Suite ↓



Opérations incompatibles avec la fonction Bluetooth

Opérations ou fonctionnalités	Résultats
Raccordement d'un accessoire au lecteur via le port WM : <ul style="list-style-type: none">• Accessoires fournissant de l'électricité• Autres accessoires• Connexion USB	<ul style="list-style-type: none">• Le lecteur peut être rechargé et reste compatible avec la technologie Bluetooth.• Le lecteur ignore la connexion au port WM et reste compatible avec la technologie Bluetooth.• Le lecteur reconnaît la connexion USB, mais la communication via Bluetooth est arrêtée.
Utilisation d'écouteurs filaires	Les écouteurs filaires ne sont pas compatibles avec la technologie Bluetooth.
Bip	Le lecteur ne transmet pas le bip via la technologie Bluetooth.



Sélection d'un périphérique pour la « Connexion rapide »

Vous pouvez établir une connexion Bluetooth en maintenant simplement la touche BLUETOOTH du lecteur enfoncée (Connexion rapide) (☞ page 81). Vous pouvez désigner un périphérique pour cette opération.

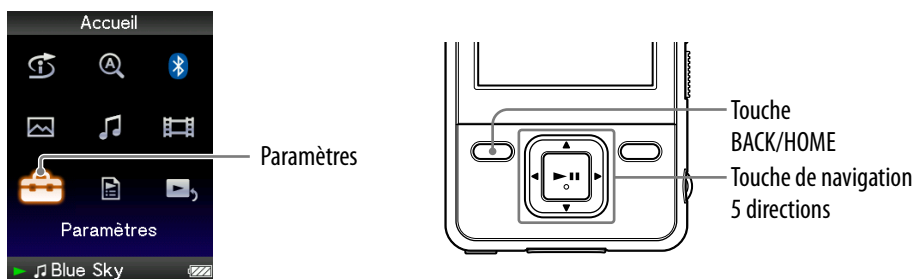

- 1 **Maintenez la touche BACK/HOME enfoncée jusqu'à ce que le menu Accueil apparaisse.**
- 2 **Appuyez sur la touche ▲/▼/◀/▶ pour sélectionner  (Paramètres), puis appuyez sur la touche ▶|| pour valider.**
- 3 **Appuyez sur la touche ▲/▼/◀/▶ pour sélectionner « Réglage Bluetooth », puis appuyez sur la touche ▶|| pour valider.**
- 4 **Appuyez sur la touche ▲/▼/◀/▶ pour sélectionner « Connexion rapide », puis appuyez sur la touche ▶|| pour valider.**
La liste des périphériques Bluetooth apparaît.
- 5 **Appuyez sur la touche ▲/▼/◀/▶ pour sélectionner un périphérique, puis appuyez sur la touche ▶|| pour valider.**
Le périphérique sélectionné est alors réglé sur « Connexion rapide ». Par défaut, le premier périphérique apparié est désigné pour la « Connexion rapide ».



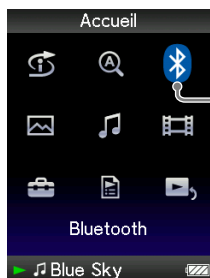

Vérification des informations concernant les périphériques Bluetooth

Vous pouvez vérifier les informations concernant les périphériques appariés, telles que le nom et l'adresse du périphérique et les profils pris en charge.

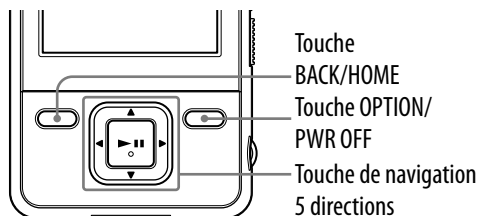

Bluetooth



- 1 **Maintenez la touche BACK/HOME enfoncée jusqu'à ce que le menu Accueil apparaisse.**
- 2 **Appuyez sur la touche ▲/▼/◀/▶ pour sélectionner  (Bluetooth), puis appuyez sur la touche ▶|| pour valider.**
- 3 **Appuyez sur la touche ▲/▼/◀/▶ pour sélectionner « Périph. Bluetooth », puis appuyez sur la touche ▶|| pour valider.**
La liste des périphériques Bluetooth apparaît.
- 4 **Appuyez sur la touche ▲/▼/◀/▶ pour sélectionner un périphérique, puis appuyez sur la touche OPTION/PWR OFF.**
Le menu d'options apparaît.
- 5 **Appuyez sur la touche ▲/▼/◀/▶ pour sélectionner « Infos du périphérique », puis appuyez sur la touche ▶|| pour valider.**
Les informations concernant le périphérique Bluetooth apparaissent. Les informations affichées dépendent du type de périphérique.



Suppression d'un périphérique Bluetooth apparié à partir du lecteur

Le lecteur peut être apparié à 8 périphériques différents au maximum (☞ page 78). Si vous souhaitez appairer le lecteur avec des appareils supplémentaires, supprimez le périphérique Bluetooth inutile dans la liste des périphériques Bluetooth.

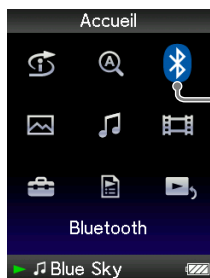

Bluetooth

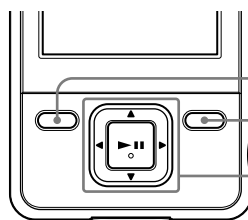

Touche

BACK/HOME

Touche OPTION/

PWR OFF

Touche de navigation

5 directions

- 1 **Maintenez la touche BACK/HOME enfoncée jusqu'à ce que le menu Accueil apparaisse.**
- 2 **Appuyez sur la touche ▲/▼/◀/▶ pour sélectionner  (Bluetooth), puis appuyez sur la touche ►|| pour valider.**
- 3 **Appuyez sur la touche ▲/▼/◀/▶ pour sélectionner « Périph. Bluetooth », puis appuyez sur la touche ►|| pour valider.**
La liste des périphériques Bluetooth apparaît.
- 4 **Appuyez sur la touche ▲/▼/◀/▶ pour sélectionner un périphérique, puis appuyez sur la touche OPTION/PWR OFF.**
Le menu d'options apparaît.
- 5 **Appuyez sur la touche ▲/▼/◀/▶ pour sélectionner « Supprimer », puis appuyez sur la touche ►|| pour valider.**
- 6 **Appuyez sur la touche ▲/▼/◀/▶ pour sélectionner « Oui », puis appuyez sur la touche ►|| pour valider.**
Le périphérique sélectionné est supprimé du lecteur.



Réglage de la qualité sonore (Mode Son de Qualité)

Vous pouvez régler la qualité du son lorsque vous utilisez la technologie Bluetooth en réglant le débit binaire (lecture audio en transit A2DP).

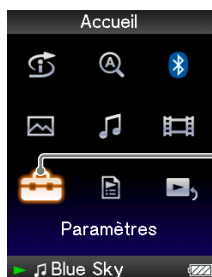

Paramètres

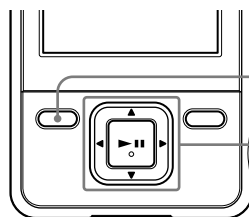

Touche
BACK/HOME

Touche de navigation
5 directions

- 1 **Maintenez la touche BACK/HOME enfoncée jusqu'à ce que le menu Accueil apparaisse.**
- 2 **Appuyez sur la touche ▲/▼/◀/▶ pour sélectionner  (Paramètres), puis appuyez sur la touche ▶|| pour valider.**
- 3 **Appuyez sur la touche ▲/▼/◀/▶ pour sélectionner « Réglage Bluetooth », puis appuyez sur la touche ▶|| pour valider.**
- 4 **Appuyez sur la touche ▲/▼/◀/▶ pour sélectionner « Mode Son de Qualité », puis appuyez sur la touche ▶|| pour valider.**
La liste des qualités sonores apparaît.
- 5 **Appuyez sur la touche ▲/▼/◀/▶ pour sélectionner le réglage souhaité, puis appuyez sur la touche ▶|| pour valider.**
 - « Mode Standard » : (Réglage par défaut)
 - « Mode Haute qualité » : Les pistes ou les bandes audio de vidéos sont transmises avec un son de haute qualité, mais l'état de la connexion peut être instable.
 - « Connexion prior. » : La qualité du son peut ne pas être aussi bonne que pour les autres modes, mais les pistes ou les bandes audio des vidéos sont transmises avec une connexion stable. Si la connexion est instable, il est recommandé d'utiliser la fonction « Connexion prior. ».



Application des effets sonores

Vous pouvez choisir d'appliquer ou non les effets sonores (« Égaliseur », « VPT (Surround) », « DSEE (Amél. de son) », « Normaliseur dynamique »). Si vous décidez de les appliquer, tous les effets sonores sont définis.

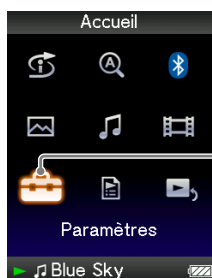

Paramètres

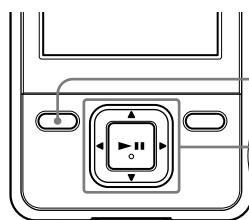

Touche
BACK/HOME

Touche de navigation
5 directions

- 1 **Maintenez la touche BACK/HOME enfoncée jusqu'à ce que le menu Accueil apparaisse.**
- 2 **Appuyez sur la touche ▲/▼/◀/▶ pour sélectionner  (Paramètres), puis appuyez sur la touche ▶|| pour valider.**
- 3 **Appuyez sur la touche ▲/▼/◀/▶ pour sélectionner « Réglage Bluetooth », puis appuyez sur la touche ▶|| pour valider.**
- 4 **Appuyez sur la touche ▲/▼/◀/▶ pour sélectionner « Prérégl. Effet Sonore », puis appuyez sur la touche ▶|| pour valider.**
La liste des périphériques Bluetooth et la case à cocher apparaissent.
La case est cochée quand le réglage des effets sonore est appliqué (Réglage par défaut).
- 5 **Appuyez sur la touche ▲/▼/◀/▶ pour sélectionner le périphérique de votre choix, puis appuyez sur la touche ▶|| pour cocher ou décocher la case.**
Les effets sonores sont activés ou désactivés pour la technologie Bluetooth.
- 6 **Appuyez sur la touche ▲/▼/◀/▶ pour sélectionner « Fermer », puis appuyez sur la touche ▶|| pour valider.**

Remarques

- Vous ne pouvez pas modifier les paramètres des effets sonores pour les périphériques Bluetooth depuis le lecteur.
- L'option « Stéréo claire » ne fonctionne pas si la technologie Bluetooth est activée.



Vérification des informations Bluetooth sur le lecteur (Infos Bluetooth)

Vous pouvez vérifier les informations Bluetooth sur le lecteur, telles que la version, le nom du modèle, l'adresse BD ou les profils pris en charge.

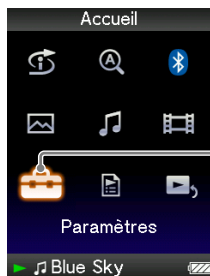

Paramètres

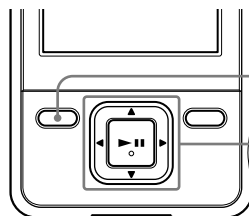

Touche
BACK/HOME

Touche de navigation
5 directions

- 1 **Maintenez la touche BACK/HOME enfoncée jusqu'à ce que le menu Accueil apparaisse.**
- 2 **Appuyez sur la touche ▲/▼/◀/▶ pour sélectionner  (Paramètres), puis appuyez sur la touche ►|| pour valider.**
- 3 **Appuyez sur la touche ▲/▼/◀/▶ pour sélectionner « Réglage Bluetooth », puis appuyez sur la touche ►|| pour valider.**
- 4 **Appuyez sur la touche ▲/▼/◀/▶ pour sélectionner « Infos Bluetooth », puis appuyez sur la touche ►|| pour valider.**

Les informations Bluetooth sur le lecteur apparaissent.

- « Version Bluetooth: » : Affiche la version Bluetooth.
- « Nom du périphérique: » : Affiche le nom du modèle.
- « Adresse périphérique: » : Affiche l'adresse BD.
- « Version du profil: » : Affiche les profils pris en charge et leur version.



Désactivation de la fonction Bluetooth (Désact. Bluetooth)

Vous pouvez également désactiver la fonction Bluetooth dans le menu Accueil à l'aide de la touche Bluetooth (☎ page 81).

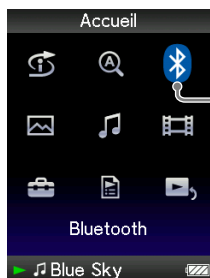

Bluetooth

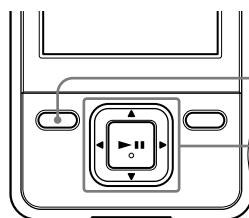

Touche
BACK/HOME

Touche de navigation
5 directions

- 1 **Maintenez la touche BACK/HOME enfoncée jusqu'à ce que le menu Accueil apparaisse.**
- 2 **Appuyez sur la touche ▲/▼/◀/▶ pour sélectionner  (Bluetooth), puis appuyez sur la touche ▶|| pour valider.**
- 3 **Appuyez sur la touche ▲/▼/◀/▶ pour sélectionner « Désact. Bluetooth », puis appuyez sur la touche ▶|| pour valider.**
La fonction Bluetooth est alors désactivée.

Conseils

- La fonction Bluetooth est également désactivée dans les cas suivants :
 - Si vous maintenez la touche OPTION/PWR OFF enfoncée
 - Si vous maintenez la touche BLUETOOTH enfoncée
 - Si la batterie est épuisée
- Si vous interrompez la connexion Bluetooth depuis le périphérique Bluetooth, celui-ci passe en mode d'attente pour établir la connexion. Si la connexion n'est pas établie dans les 10 minutes, la fonction Bluetooth se désactive automatiquement.



Mise en attente de la connexion

(Connexion en attente)

Vous pouvez établir la connexion Bluetooth depuis le périphérique Bluetooth. Avant de faire fonctionner l'appareil, le lecteur doit passer en mode d'attente pour établir la connexion (Connexion en attente).

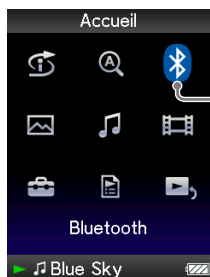

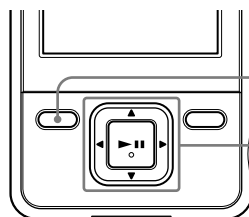

Bluetooth



Touche
BACK/HOME

Touche de navigation
5 directions

- 1 **Maintenez la touche BACK/HOME enfoncée jusqu'à ce que le menu Accueil apparaisse.**
- 2 **Appuyez sur la touche ▲/▼/◀/▶ pour sélectionner  (Bluetooth), puis appuyez sur la touche ▶|| pour valider.**
- 3 **Appuyez sur la touche ▲/▼/◀/▶ pour sélectionner « Connexion en attente », puis appuyez sur la touche ▶|| pour valider.**

Le message « Connexion en attente » apparaît. L'état du lecteur reste ainsi pendant 10 minutes environ. Le témoin Bluetooth indique l'état de la fonction Bluetooth du lecteur ( page 85).



Précautions relatives à la technologie Bluetooth

- La technologie sans fil Bluetooth a une portée de 10 mètres environ. La portée de communication maximale peut varier selon les obstacles (personne, objet métallique, mur, etc.) ou selon l'environnement électromagnétique.
- L'antenne Bluetooth est intégrée au lecteur (☞ page 10). La sensibilité de la technologie Bluetooth peut être améliorée en dirigeant l'antenne Bluetooth intégrée vers le périphérique Bluetooth qui est raccordé. Si des obstacles se trouvent entre l'appareil raccordé et le lecteur, la distance de communication est réduite.
- Les conditions suivantes peuvent engendrer des parasites, une interruption du son ou une modification de la vitesse de lecture :
 - Utilisation dans un sac avec des composants métalliques.
 - Utilisation à l'intérieur d'un sac à dos ou sac à bandoulière.
 - Utilisation d'un appareil avec une fréquence de 2,4 GHz, tel qu'un périphérique réseau sans fil, un téléphone sans fil ou un four micro-ondes, à proximité du lecteur ou du périphérique.
- Comme les périphériques Bluetooth et le réseau local (IEEE802.11b/g) utilisent la même fréquence, il se peut qu'une interférence se produise engendrant une détérioration de la vitesse de communication, des parasites ou des problèmes de connexion si la technologie Bluetooth est utilisée à proximité d'un périphérique réseau sans fil. Si tel est le cas, procédez comme suit :
 - N'établissez pas de connexion Bluetooth si vous êtes à moins de 10 mètres d'un périphérique réseau sans fil.
 - Installez le lecteur et le périphérique Bluetooth aussi près l'un de l'autre que possible.
 - Lorsque vous utilisez la technologie Bluetooth dans un rayon de 10 mètres par rapport au périphérique réseau sans fil, désactivez d'abord ce périphérique.
- Etant donné les caractéristiques de la technologie sans fil Bluetooth, la lecture du son sur le périphérique Bluetooth est légèrement décalée par rapport à la lecture effectuée sur le lecteur.
- Les ondes émises par un périphérique Bluetooth peuvent perturber l'utilisation des équipements médicaux électroniques. Pour éviter tout accident, mettez le lecteur et le périphérique Bluetooth hors tension dans les lieux suivants :
 - Dans les lieux où du gaz inflammable est présent, dans un hôpital, un train, un avion ou une station essence.
 - Près de portes automatiques ou près d'une alarme à incendie.



- Le lecteur prend en charge les équipements de sécurité compatibles avec la norme Bluetooth qui vise à fournir des connexions sécurisées. Toutefois, dans certains cas, ce niveau de sécurité peut ne pas être suffisant. Soyez vigilant lorsque vous communiquez à l'aide de la technologie sans fil Bluetooth.
- Nous ne sommes pas responsables en cas de fuites d'informations au cours d'une communication via Bluetooth.
- Nous ne pouvons pas non plus garantir la connexion avec tous les périphériques Bluetooth :
 - Pour être conforme à la norme Bluetooth SIG, un appareil doit disposer de toutes les fonctionnalités Bluetooth.
 - Même si le périphérique raccordé est conforme à la norme Bluetooth mentionnée ci-dessus, le raccordement et le fonctionnement de certains périphériques peuvent ne pas s'effectuer correctement selon les caractéristiques et les spécifications de chaque périphérique.
- Selon le type de périphérique raccordé, un certain temps peut être requis pour établir une communication.



Affichage du menu d'options Bluetooth

Vous pouvez afficher le menu d'options Bluetooth en appuyant sur le bouton OPTION/PWR OFF à partir de la liste de périphériques Bluetooth. Les paramètres peuvent être modifiés depuis ce menu.

Les éléments du menu d'options varient selon l'écran à partir duquel vous affichez le menu d'options.

Options de réglage disponibles sur l'écran de liste

Options	Description/Page de référence
Lecture en cours	Affiche l'écran « Lecture en cours ».
Infos du périphérique	Affiche les informations sur les périphériques appariés (☞ page 89).
Supprimer	Supprime le périphérique Bluetooth du lecteur (☞ page 90).
Aller à l'écran de lecture de chanson	Affiche l'écran « Lecture en cours » de la dernière piste lue.

Limitation du volume (AVLS (Limite Volume))

La fonction de limitation automatique du volume « AVLS (Limite Volume) » (Automatic Volume Limiter System) limite le volume maximal à un niveau raisonnable pour protéger votre ouïe et éviter toute distraction. Grâce à la fonction « AVLS (Limite Volume) », vous pouvez écouter de la musique à un volume confortable.

Le réglage par défaut est « Désactivé ».

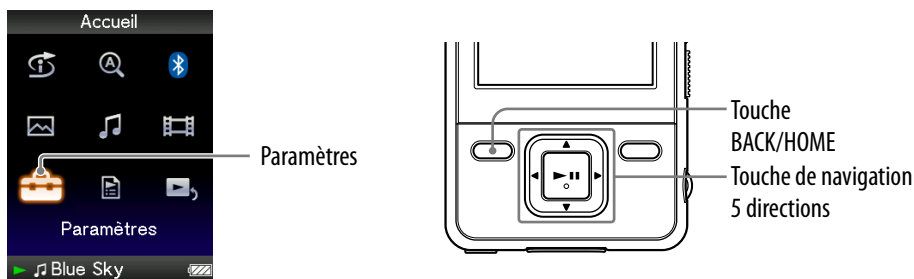

- 1 **Maintenez la touche BACK/HOME enfoncée jusqu'à ce que le menu Accueil apparaisse.**
- 2 **Appuyez sur la touche ▲/▼/◀/▶ pour sélectionner  (Paramètres), puis appuyez sur la touche ▶|| pour valider.**
- 3 **Appuyez sur la touche ▲/▼/◀/▶ pour sélectionner « Réglages communs », puis appuyez sur la touche ▶|| pour valider.**
La liste des options « Réglages communs » apparaît.
- 4 **Appuyez sur la touche ▲/▼/◀/▶ pour sélectionner « AVLS (Limite Volume) », puis appuyez sur la touche ▶|| pour valider.**
- 5 **Appuyez sur la touche ▲/▼/◀/▶ pour sélectionner « Activé », puis appuyez sur la touche ▶|| pour valider.**
Le volume est maintenu à un niveau modéré.

Pour désactiver le réglage

Sélectionnez « Désactivé » à l'étape 5, puis appuyez sur la touche ▶|| pour valider.

Remarque

- L'option « AVLS (Limite Volume) » est inopérante si la technologie Bluetooth est activée.

Désactivation du bip

Vous pouvez désactiver les bips du lecteur.

Le réglage par défaut est « Activé ».

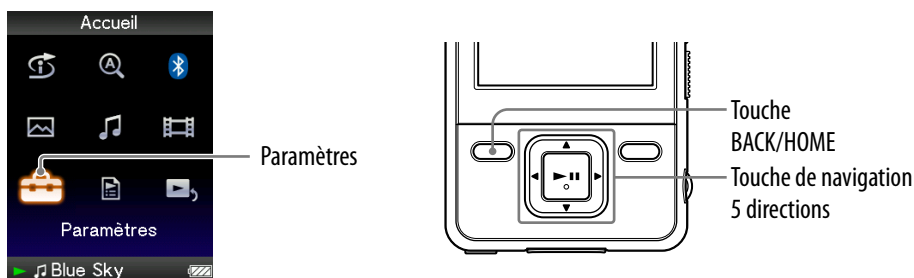

- 1 Maintenez la touche **BACK/HOME** enfoncée jusqu'à ce que le menu **Accueil** apparaisse.
- 2 Appuyez sur la touche **▲/▼/◀/▶** pour sélectionner ** (Paramètres)**, puis appuyez sur la touche **▶||** pour valider.
- 3 Appuyez sur la touche **▲/▼/◀/▶** pour sélectionner « **Réglages communs** », puis appuyez sur la touche **▶||** pour valider.
La liste des options « Réglages communs » apparaît.
- 4 Appuyez sur la touche **▲/▼/◀/▶** pour sélectionner « **Réglages du Bip** », puis appuyez sur la touche **▶||** pour valider.
- 5 Appuyez sur la touche **▲/▼/◀/▶** pour sélectionner « **Désactivé** », puis appuyez sur la touche **▶||** pour valider.

Pour activer le réglage

Sélectionnez « Activé » à l'étape 5, puis appuyez sur la touche **▶||** pour valider.

Réglage d'un économiseur d'écran

Vous pouvez régler l'économiseur d'écran sur « Horloge » ou « Vierge » lorsqu'aucune action n'est exécutée pendant un certain temps en cours de lecture d'une piste. Vous pouvez également sélectionner « Aucun » pour aucun économiseur d'écran.

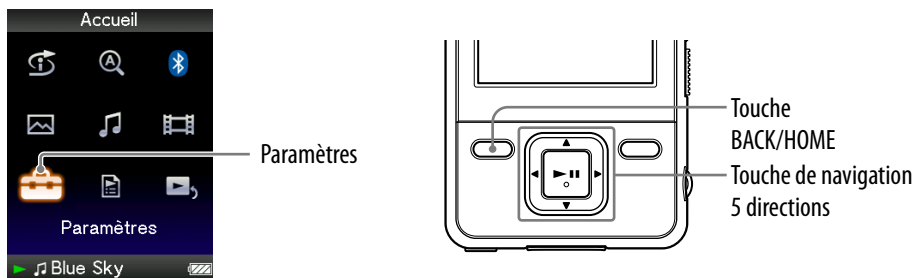

- 1 **Maintenez la touche BACK/HOME enfoncée jusqu'à ce que le menu Accueil apparaisse.**
- 2 **Appuyez sur la touche ▲/▼/◀/▶ pour sélectionner  (Paramètres), puis appuyez sur la touche ►|| pour valider.**
- 3 **Appuyez sur la touche ▲/▼/◀/▶ pour sélectionner « Réglages communs », puis appuyez sur la touche ►|| pour valider.**
La liste « Réglages communs » apparaît.
- 4 **Appuyez sur la touche ▲/▼/◀/▶ pour sélectionner « Économiseur d'écran », puis appuyez sur la touche ►|| pour valider.**
- 5 **Appuyez sur la touche ▲/▼/◀/▶ pour sélectionner « Type », puis appuyez sur la touche ►|| pour valider.**
La liste des types d'économiseurs d'écran apparaît.
- 6 **Appuyez sur la touche ▲/▼/◀/▶ pour sélectionner un type souhaité, puis appuyez sur la touche ►|| pour valider.**
Après la validation, l'écran de l'étape 5 apparaît à nouveau.
 - « Horloge » : Lorsqu'aucune action n'est exécutée pendant un certain temps, une horloge apparaît en tant qu'économiseur d'écran. (Réglage par défaut)
 - « Vierge » : Lorsqu'aucune action n'est exécutée pendant un certain temps, l'écran disparaît.
 - « Aucun » : Aucun économiseur d'écran n'apparaît à la fin de la durée définie.

Réglage d'un délai d'activation de l'économiseur d'écran

Vous pouvez régler le délai d'activation de l'économiseur d'écran sur 15, 30 ou 60 secondes.

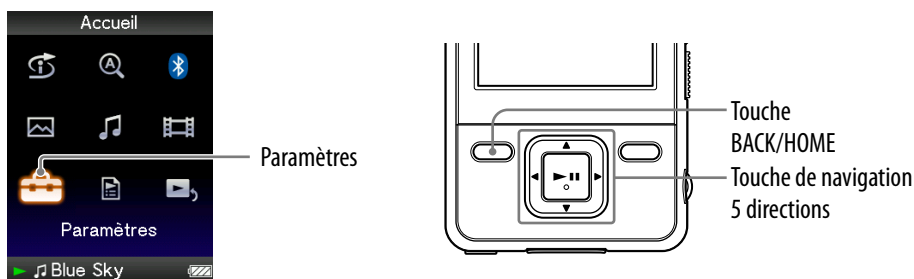

- 1 **Maintenez la touche BACK/HOME enfoncée jusqu'à ce que le menu Accueil apparaisse.**
- 2 **Appuyez sur la touche ▲/▼/◀/▶ pour sélectionner  (Paramètres), puis appuyez sur la touche ▶|| pour valider.**
- 3 **Appuyez sur la touche ▲/▼/◀/▶ pour sélectionner « Réglages communs », puis appuyez sur la touche ▶|| pour valider.**
La liste « Réglages communs » apparaît.
- 4 **Appuyez sur la touche ▲/▼/◀/▶ pour sélectionner « Économiseur d'écran », puis appuyez sur la touche ▶|| pour valider.**
- 5 **Appuyez sur la touche ▲/▼/◀/▶ pour sélectionner « Délai d'attente », puis appuyez sur la touche ▶|| pour valider.**
La liste des délais d'attente apparaît.
- 6 **Appuyez sur la touche ▲/▼/◀/▶ pour sélectionner un type souhaité, puis appuyez sur la touche ▶|| pour valider.**
Après la validation, l'écran de l'étape 5 apparaît à nouveau.
Vous pouvez sélectionner la durée de réglage « 15 s », « 30 s » (Réglage par défaut) ou « 60 s ».

Conseils

- Lorsque les caractères défilent sur l'écran, aucun économiseur n'apparaît à la fin de la durée définie.
- Si vous sélectionnez « Aucun » pour l'option « Type », vous pouvez régler le délai d'attente.

Réglage de la luminosité de l'écran (Luminosité)

Vous disposez de 5 différents niveaux de luminosité.

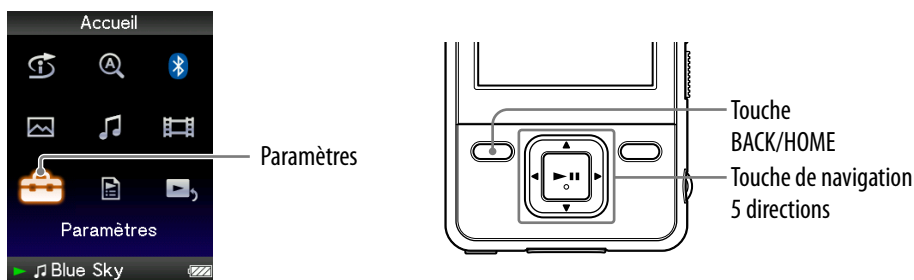

- 1 **Maintenez la touche BACK/HOME enfoncée jusqu'à ce que le menu Accueil apparaisse.**
- 2 **Appuyez sur la touche ▲/▼/◀/▶ pour sélectionner  (Paramètres), puis appuyez sur la touche ▶|| pour valider.**
- 3 **Appuyez sur la touche ▲/▼/◀/▶ pour sélectionner « Réglages communs », puis appuyez sur la touche ▶|| pour valider.**
La liste « Réglages communs » apparaît.
- 4 **Appuyez sur la touche ▲/▼/◀/▶ pour sélectionner « Luminosité », puis appuyez sur la touche ▶|| pour valider.**
L'écran de réglage de la luminosité apparaît.
- 5 **Appuyez sur la touche ▲/▼/◀/▶ pour sélectionner le niveau de votre choix, puis appuyez sur la touche ▶|| pour valider.**
La valeur « 3 » est réglée par défaut.
Une fois le niveau de réglage déterminé, veillez à bien appuyer sur la touche ▶|| pour valider. Si vous appuyez sur la touche BACK/HOME avant de valider, le réglage est annulé.

Conseils

- Vous pouvez régler la luminosité de l'écran lors de la lecture d'une vidéo ou d'une photo. Appuyez sur la touche OPTION/PWR OFF, puis sélectionnez « Luminosité » dans le menu d'options.
- Si vous réglez la luminosité de l'écran à un niveau plus faible, l'autonomie de la batterie sera plus grande ( page 115).

Réglage de l'heure (Réglage Date/Heure)

Vous pouvez régler l'heure manuellement.

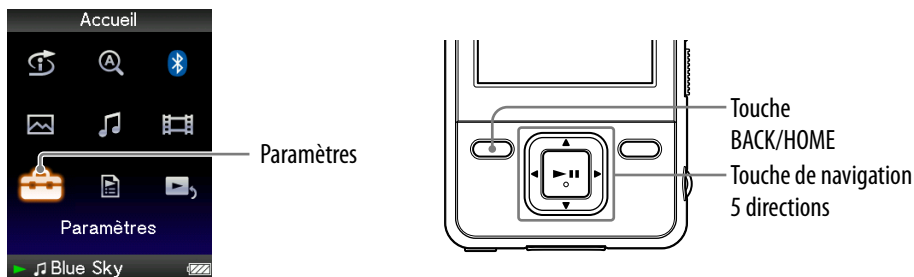

- 1 Maintenez la touche BACK/HOME enfoncée jusqu'à ce que le menu Accueil apparaisse.
- 2 Appuyez sur la touche ▲/▼/◀/▶ pour sélectionner  (Paramètres), puis appuyez sur la touche ►|| pour valider.
- 3 Appuyez sur la touche ▲/▼/◀/▶ pour sélectionner « Réglages communs », puis appuyez sur la touche ►|| pour valider.
La liste des options « Réglages communs » apparaît.
- 4 Appuyez sur la touche ▲/▼/◀/▶ pour sélectionner « Réglage Date/Heure », puis appuyez sur la touche ►|| pour valider.
L'écran de réglage de la date et de l'heure apparaît.
- 5 Appuyez sur la touche ◀/▶ pour sélectionner une année, appuyez sur la touche ▲/▼ pour incrémenter/décrémenter la valeur, puis appuyez sur la touche ►|| pour valider.
- 6 Comme à l'étape 5, effectuez le réglage du mois, de la date, de l'heure et des minutes.

Suite ↓





Pour afficher l'heure courante

- Appuyez sur la touche OPTION/PWR OFF sur l'écran « Lecture en cours », puis sélectionnez « Affichage de l'Horloge » dans le menu d'options.



Conseil

- Les formats d'affichage de la date disponibles sont « AAAA/MM/JJ », « MM/JJ/AAAA » et « JJ/MM/AAAA ». Vous pouvez également choisir d'afficher l'heure au format « 12 heures » ou « 24 heures ». Pour plus d'informations, reportez-vous aux sections « Réglage du format de la date » (Format Affichage Date) ( page 106) et « Réglage du format de l'heure » (Format Affich. Heure) ( page 107).

Remarques

- Si la batterie est épuisée, par exemple, lorsque le lecteur reste inutilisé pendant une période prolongée, il se peut que vous deviez régler à nouveau la date et l'heure et « - » s'affiche au lieu de l'heure actuelle et de la date du jour.
- L'horloge peut avancer ou retarder d'environ 60 secondes au maximum par mois. Dans ce cas, réglez l'heure à nouveau.



Réglage du format de la date

Vous pouvez choisir le format d'affichage de la date qui accompagne l'heure (☞ page 104) entre « AAAA/MM/JJ », « MM/JJ/AAAA » et « JJ/MM/AAAA ».

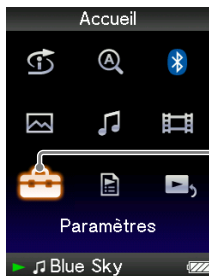

Paramètres

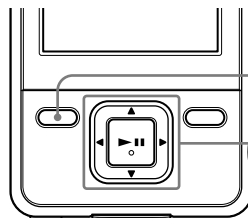

Touche
BACK/HOME

Touche de navigation
5 directions

- 1 **Maintenez la touche BACK/HOME enfoncée jusqu'à ce que le menu Accueil apparaisse.**
- 2 **Appuyez sur la touche ▲/▼/◀/▶ pour sélectionner  (Paramètres), puis appuyez sur la touche ►|| pour valider.**
- 3 **Appuyez sur la touche ▲/▼/◀/▶ pour sélectionner « Réglages communs », puis appuyez sur la touche ►|| pour valider.**
La liste des options « Réglages communs » apparaît.
- 4 **Appuyez sur la touche ▲/▼/◀/▶ pour sélectionner « Format Affich. Date », puis appuyez sur la touche ►|| pour valider.**
L'écran de réglage du format d'affichage apparaît.
- 5 **Appuyez sur la touche ▲/▼/◀/▶ pour sélectionner le réglage souhaité, puis appuyez sur la touche ►|| pour valider.**
Les 3 types de format suivants sont disponibles.
 - « AAAA/MM/JJ » : La date s'affiche sous la forme « année/mois/jour ».
 - « MM/JJ/AAAA » : La date s'affiche sous la forme « mois/jour/année ».
 - « JJ/MM/AAAA » : La date s'affiche sous la forme « jour/mois/année ».

Réglage du format de l'heure

Vous pouvez choisir le format d'affichage de l'heure (☞ page 104) entre « 12 heures » et « 24 heures ».

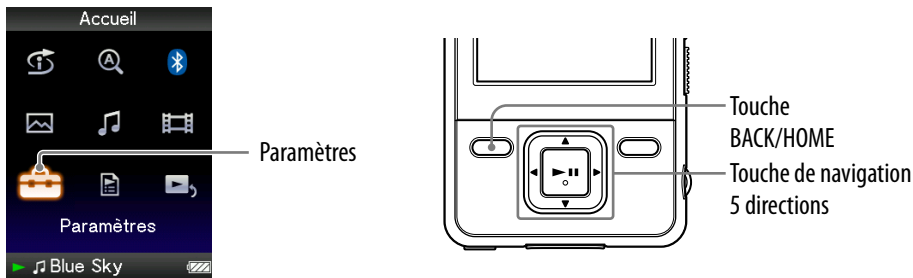

- 1 **Maintenez la touche BACK/HOME enfoncée jusqu'à ce que le menu Accueil apparaisse.**
- 2 **Appuyez sur la touche ▲/▼/◀/▶ pour sélectionner  (Paramètres), puis appuyez sur la touche ►|| pour valider.**
- 3 **Appuyez sur la touche ▲/▼/◀/▶ pour sélectionner « Réglages communs », puis appuyez sur la touche ►|| pour valider.**
La liste des options « Réglages communs » apparaît.
- 4 **Appuyez sur la touche ▲/▼/◀/▶ pour sélectionner « Format Affich. Heure », puis appuyez sur la touche ►|| pour valider.**
L'écran de réglage du format d'affichage apparaît.
- 5 **Appuyez sur la touche ▲/▼/◀/▶ pour sélectionner le réglage souhaité, puis appuyez sur la touche ►|| pour valider.**
 - « 12 heures » : Affiche l'heure au format 12 heures.
 - « 24 heures » : Affiche l'heure au format 24 heures.

Affichage des informations relatives au lecteur (Informations sur l'Unité)

Vous pouvez afficher plusieurs informations, comme le nom du modèle, la version du micrologiciel, etc.

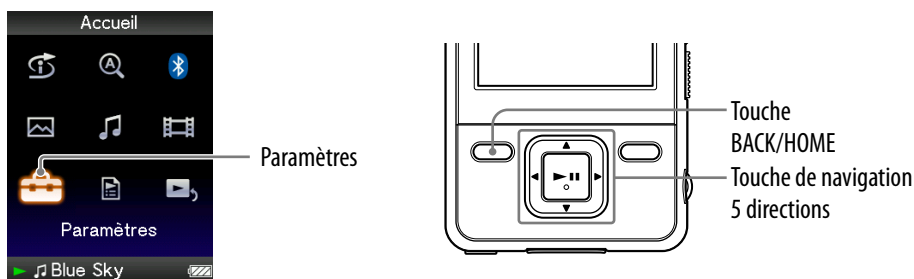

- 1 **Maintenez la touche BACK/HOME enfoncée jusqu'à ce que le menu Accueil apparaisse.**
- 2 **Appuyez sur la touche ▲/▼/◀/▶ pour sélectionner  (Paramètres), puis appuyez sur la touche ▶|| pour valider.**
- 3 **Appuyez sur la touche ▲/▼/◀/▶ pour sélectionner « Réglages communs », puis appuyez sur la touche ▶|| pour valider.**
La liste des options « Réglages communs » apparaît.
- 4 **Appuyez sur la touche ▲/▼/◀/▶ pour sélectionner « Infos sur l'Unité », puis appuyez sur la touche ▶|| pour valider.**
La liste des options d'informations disponibles relatives au lecteur apparaît.

Informations relatives au lecteur disponibles

Option	Description
Modèle :	Affiche le nom de modèle du lecteur.
Version :	Affiche la version du micrologiciel du lecteur.
Total chansons :	Affiche le nombre total de pistes stockées sur le lecteur.
Total vidéos :	Affiche le nombre total de fichiers vidéo stockés sur le lecteur.
Total photos :	Affiche le nombre total de photos stockées sur le lecteur.
WM-PORT :	Affiche la version du port WM-PORT.

Réinitialisation aux réglages par défaut (Rétabl. ts Paramètres)

Vous pouvez réinitialiser le lecteur à ses réglages par défaut. La réinitialisation du lecteur ne supprime pas les données telles que les données audio et photo.

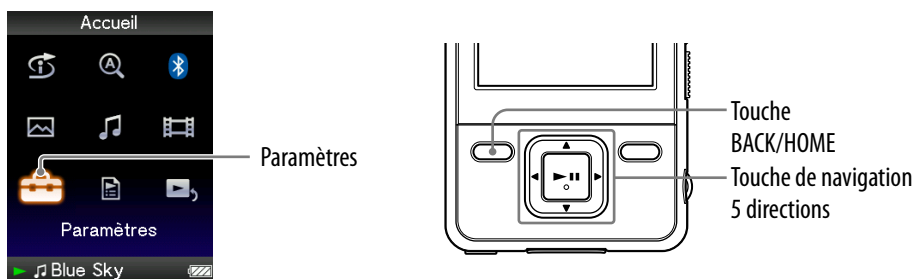

Remarques

- Cette fonction n'est disponible qu'en mode pause.
- Cette fonction n'est pas disponible si la fonction Bluetooth est activée.

- 1 Maintenez la touche BACK/HOME enfoncée jusqu'à ce que le menu Accueil apparaisse.**
- 2 Appuyez sur la touche ▲/▼/◀/▶ pour sélectionner  (Paramètres), puis appuyez sur la touche ►|| pour valider.**
- 3 Appuyez sur la touche ▲/▼/◀/▶ pour sélectionner « Réglages communs », puis appuyez sur la touche ►|| pour valider.**
La liste des options « Réglages communs » apparaît.
- 4 Appuyez sur la touche ▲/▼/◀/▶ pour sélectionner « Rétabl. ts Paramètres », puis appuyez sur la touche ►|| pour valider.**
L'écran de validation permettant de réinitialiser les réglages par défaut apparaît.
- 5 Appuyez sur la touche ▲/▼ pour sélectionner « Oui », puis appuyez sur la touche ►|| pour valider.**
Le message « Restauration des paramètres par défaut. » s'affiche.

Pour annuler l'opération

Sélectionnez « Non » à l'étape 5 et appuyez sur la touche ►|| pour valider. Vous pouvez également annuler l'opération en appuyant sur la touche BACK/HOME à l'étape 5.

La procédure de réglage est annulée et la liste des options « Réglages communs » apparaît.

Formatage de la mémoire (Formatage)

Vous pouvez formater la mémoire flash intégrée du lecteur. Lorsque la mémoire est formatée, toutes les données et tous les réglages sont effacés. Vérifiez bien les données stockées dans la mémoire avant de commencer le formatage. Exportez les données importantes sur le disque dur de votre ordinateur.

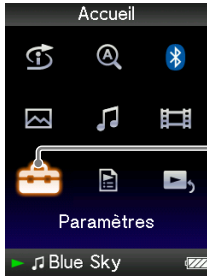

Paramètres

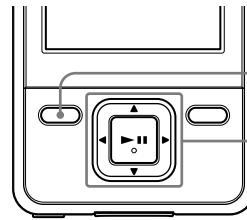

Touche
BACK/HOME
Touche de navigation
5 directions

Remarques

- Cette fonction n'est disponible qu'en mode pause.
- Cette fonction n'est pas disponible si la fonction Bluetooth est activée.

- 1 Maintenez la touche BACK/HOME enfoncée jusqu'à ce que le menu Accueil apparaisse.**
- 2 Appuyez sur la touche ▲/▼/◀/▶ pour sélectionner  (Paramètres), puis appuyez sur la touche ►|| pour valider.**
- 3 Appuyez sur la touche ▲/▼/◀/▶ pour sélectionner « Réglages communs », puis appuyez sur la touche ►|| pour valider.**
La liste des options « Réglages communs » apparaît.
- 4 Appuyez sur la touche ▲/▼/◀/▶ pour sélectionner « Formatage », puis appuyez sur la touche ►|| pour valider.**
Le message « Toutes les données y compris les chansons seront effacées. Continuer ? » s'affiche.
- 5 Appuyez sur la touche ▲/▼ pour sélectionner « Oui », puis appuyez sur la touche ►|| pour valider.**
Le message « Toutes les données seront effacées. Continuer ? » s'affiche.
- 6 Appuyez sur la touche ▲/▼ pour sélectionner « Oui », puis appuyez sur la touche ►|| pour valider.**
Pendant le formatage de la mémoire, une animation apparaît. Une fois le formatage terminé, le message « Mémoire formatée. » s'affiche.



Pour annuler l'opération

Sélectionnez « Non » à l'étape 5 ou 6 et appuyez sur la touche ►|| pour valider. Vous pouvez également annuler l'opération en appuyant sur la touche BACK/HOME à l'étape 5 ou 6.

Remarque

- Ne formatez pas la mémoire flash intégrée à l'aide du logiciel ou de l'Explorateur Windows.

Sélection de la langue d'affichage

Vous pouvez sélectionner la langue de votre choix parmi plusieurs langues pour afficher les menus et messages du lecteur.

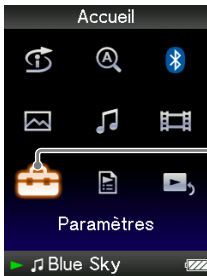

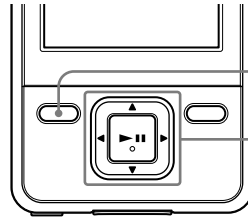

Paramètres



Touche
BACK/HOME

Touche de navigation
5 directions

- 1 Maintenez la touche BACK/HOME enfoncée jusqu'à ce que le menu Accueil apparaisse.
- 2 Appuyez sur la touche ▲/▼/◀/▶ pour sélectionner  (Paramètres), puis appuyez sur la touche ▶|| pour valider.
- 3 Appuyez sur la touche ▲/▼/◀/▶ pour sélectionner « Langue (Language) », puis appuyez sur la touche ▶|| pour valider.
- 4 Appuyez sur la touche ▲/▼/◀/▶ pour sélectionner une langue ( page 113), puis appuyez sur la touche ▶|| pour valider.

Suite ↓

Réglages de la langue d'affichage

Réglage	Description
Deutsch	Affiche les messages et les menus en allemand.
English	Affiche les messages et les menus en anglais.
Español	Affiche les messages et les menus en espagnol.
Français	Affiche les messages et les menus en français.
Italiano	Affiche les messages et les menus en italien.
Português	Affiche les messages et les menus en portugais.
Русский	Affiche les messages et les menus en russe.
日本語* ¹	Affiche les messages et les menus en japonais.
한국어	Affiche les messages et les menus en coréen.
简体中文	Affiche les messages et les menus en chinois simplifié.
繁體中文	Affiche les messages et les menus en chinois traditionnel.

*¹ Selon la région d'achat du lecteur, il est possible que le japonais ne soit pas disponible.

Recharge du lecteur

La batterie du lecteur est rechargée lorsque le lecteur est raccordé à un ordinateur sous tension.

Lorsque vous raccordez votre lecteur à votre ordinateur, utilisez le câble USB fourni.

Quand l'indicateur d'autonomie de batterie affiche : , la recharge est terminée (la durée de charge est de 3 heures environ).

Lors de la première utilisation du lecteur ou si vous n'avez pas utilisé le lecteur depuis longtemps, rechargez-le complètement (à  dans l'indicateur d'autonomie de batterie de l'écran).

Indicateur d'autonomie de la batterie

L'icône de la batterie dans la fenêtre d'affichage change comme illustré ci-dessous. Pour plus d'informations sur l'autonomie de la batterie, voir  page 156.



La barre de l'icône diminue au fur et à mesure que l'autonomie de la batterie diminue. Si le message « BATTERIE FAIBLE. Veuillez la Charger. » s'affiche, vous ne pouvez plus utiliser le lecteur. En pareil cas, rechargez la batterie en la raccordant à votre ordinateur.

Remarques

- Procédez au chargement de la batterie à une température ambiante comprise entre 5 et 35 °C.
- Le nombre de recharges possibles avant l'épuisement de la batterie est d'environ 500 recharges. Ce nombre peut varier selon les conditions d'utilisation du lecteur.
- L'indicateur d'autonomie de la batterie qui apparaît fournit uniquement une estimation. Par exemple, la présence d'une seule barre oblique noire n'indique pas nécessairement que la batterie est chargée au quart.
- Le message « Ne pas déconnecter. » apparaît dans la fenêtre d'affichage lorsque le lecteur accède à l'ordinateur. Ne déconnectez pas le câble USB fourni tant que le message « Ne pas déconnecter. » est affiché, car les données en cours de transfert pourraient être endommagées.
- Les touches de commande du lecteur sont désactivées lorsque celui-ci est raccordé à un ordinateur.
- Certains périphériques USB raccordés à l'ordinateur peuvent perturber le fonctionnement du lecteur.
- Nous ne garantissons pas la charge correcte du lecteur lorsque celui-ci est raccordé à des ordinateurs assemblés ou modifiés par une personne non qualifiée.
- Si l'ordinateur entre en mode d'économiseur d'écran, comme le mode sommeil ou hibernation alors que le lecteur est raccordé à l'ordinateur via le câble USB, la batterie du lecteur n'est alors pas chargée. Au contraire, le lecteur continue à consommer de l'énergie et, ainsi, à décharger la batterie.
- Ne laissez pas le lecteur raccordé à un portable connecté à une prise secteur pendant une période prolongée, car le lecteur pourrait décharger la batterie de l'ordinateur.

Optimisation de la durée de vie de la batterie

En procédant aux réglages et en gérant l'alimentation correctement, il est possible de prolonger l'autonomie de la batterie et d'utiliser le lecteur plus longtemps.

Mise hors tension manuelle du lecteur

Lorsque vous appuyez sur la touche OPTION/PWR OFF, le lecteur passe en mode de veille et l'écran s'éteint pour économiser la batterie. De plus, si le lecteur reste en mode de veille pendant une journée environ, celui-ci s'éteint automatiquement.

Modification des réglages

Vous pouvez réduire la consommation d'énergie en effectuant un des réglages suivants.

Réglages de l'écran	« Luminosité » (☞ page 103)	« 1 »
	« Type » d' « Économiseur d'écran » (☞ page 101)	« Vierge »
	« Délai d'attente » (☞ page 102)	« 15 s »
	« Écran Nouvelle Chanson » (☞ page 33)	Désactiver.
Réglages pour effet sonore	« Égaliseur » (☞ page 43)	Désactiver.
	« VPT (Surround) » (☞ page 46)	
	« DSEE (Amél. de son) » (☞ page 49)	
	« Stéréo claire » (☞ page 48)	
	« Normaliseur dynamique » (☞ page 51)	
Réglages pour vidéo	« Affich. HOLD activé » (☞ page 61)	« Non »
Fonction Bluetooth (☞ page 75)		Désactivée.

Réglage du format des données et du débit binaire

L'autonomie de lecture entre deux charges de batterie peut être affectée par le format et le débit binaire des pistes, des vidéos ou des photos à lire.

Pour plus d'informations sur le temps de charge et le temps d'utilisation, voir ☞ pages 155 et 156.

A propos du transfert des données

Vous pouvez transférer directement des données par glisser-déposer à l'aide de l'Explorateur Windows sur votre ordinateur.

La hiérarchie des données lues comporte des règles. Pour transférer correctement des données, reportez-vous aux instructions suivantes.

Pour plus d'informations sur le logiciel fourni pour transférer des données, voir  page 9.

Conseils

- Certains ordinateurs sur lesquels Windows Media Player 10 est déjà installé peuvent rencontrer des limitations en termes de fichiers (fichiers AAC, vidéo, etc.) concernant le transfert par glisser-déposer. Si vous installez Windows Media Player 11 (voir « Installation du Mode d'emploi et du logiciel » dans le « Guide de démarrage ») à partir du CD-ROM fourni, vous pouvez résoudre ce problème, puis effectuer un transfert par glisser-déposer. Avant d'installer Windows Media Player 11 sur votre ordinateur, assurez-vous que votre logiciel ou votre service est compatible avec Windows Media Player 11.
- La hiérarchie peut varier en fonction de l'environnement système de votre ordinateur.

Remarques

- Ne déconnectez pas le câble USB tant que le message « Ne pas déconnecter. » est affiché, car les données en cours de transfert pourraient être endommagées.
- Vous ne pouvez pas modifier les noms de dossier ou supprimer les dossiers « MUSIC », « MP_ROOT », « VIDEO », « PICTURES » et « PICTURE ».
- Ne modifiez pas les noms de dossier ou de fichier directement dans le dossier « MP_ROOT » ou « MPE_ROOT ». Sinon, ils ne s'affichent pas sur le lecteur.

Pour les pistes

(Dans l'Explorateur Windows)

Glissez et déposez les fichiers ou dossiers dans le dossier « MUSIC ». Cependant, au-delà du huitième niveau, aucun fichier ni dossier ne sera reconnu.

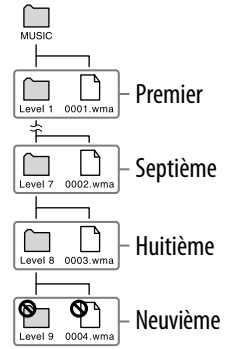

(Sur le lecteur)

Les dossiers s'affichent en premier par ordre de nom de dossier, puis les fichiers s'affichent par ordre de nom de fichier. Dans ce cas, la distinction entre les majuscules et les minuscules n'est pas faite.



Suite ↓

Pour les vidéos

(Dans l'Explorateur Windows)

Glissez et déposez les fichiers ou les dossiers dans le dossier « VIDEO ». Au premier niveau, le dossier « VIDEO » reconnaît un fichier ou un dossier. Les fichiers situés au deuxième niveau sont reconnus. Toutefois, les dossiers situés au-delà du premier niveau et les fichiers situés au-delà du deuxième niveau ne sont pas reconnus.

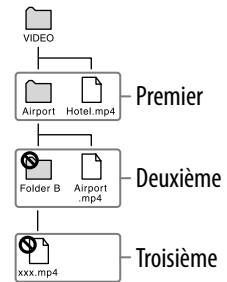

(Sur le lecteur)

Les fichiers vidéo s'affichent dans l'ordre dans lequel ils sont transférés par glisser-déposer. (Les données les plus récentes s'affichent en haut.)



Conseil

- Vous pouvez définir des fichiers JPEG comme vignettes de fichiers vidéo en plaçant les fichiers JPEG dans les dossiers vidéo correspondants. Lorsque vous affichez la liste des vidéos, vous pouvez visualiser les vignettes (petites images à afficher dans le menu) pour les fichiers vidéo sur le lecteur. Pour afficher la vignette d'un fichier vidéo, créez un fichier JPEG (160 points horizontaux × 120 points verticaux, extension : .jpg) et donnez-lui un nom identique à celui du fichier vidéo souhaité, puis enregistrez-le dans le dossier du fichier vidéo.

Suite ↓

Pour les photos

(Dans l'Explorateur Windows)

Glissez et déposez les fichiers ou les dossiers dans le dossier « PICTURE ».

Au premier niveau, le dossier « PICTURE » reconnaît un fichier ou un dossier. Seuls les fichiers du deuxième niveau sont reconnus par le dossier « PICTURE ». Cependant, au-delà du deuxième niveau, aucun fichier ni dossier n'est reconnu.

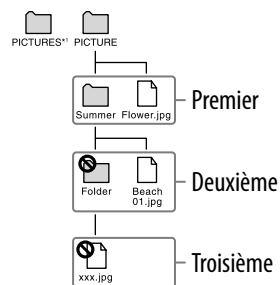

*1 La hiérarchie des données de « PICTURES » est identique à celle du dossier « PICTURE ».

(Sur le lecteur)

Les dossiers situés dans le dossier « PICTURE » s'affiche par ordre alphabétique. Les fichiers situés au premier niveau du dossier « PICTURE » sont enregistrés dans le dossier <PICTURE>.

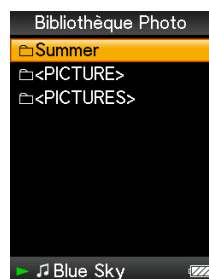

Que signifient format et débit binaire ?

Qu'est-ce que le format audio ?

Le format audio correspond à la méthode employée pour importer des données audio à partir d'Internet ou de CD audio et pour les enregistrer sous forme de fichiers audio.

Les formats courants incluent le MP3 et le WMA, etc.

MP3 : MP3 (MPEG-1 Audio Layer3) est la technologie standard de compression audio développée par le groupe de travail MPEG de l'ISO (International Organization for Standardization).

Le format MP3 permet de compresser des fichiers audio à environ 1/10 de la taille d'origine des pistes audio d'un CD standard.

WMA : WMA (Windows Media Audio) est une technologie de compression de fichiers audio développée par Microsoft Corporation. Le format WMA produit la même qualité sonore que celle du format MP3 avec une taille de fichier inférieure.

AAC : AAC (Advanced Audio Coding) est une technologie standard de compression audio développée par le groupe de travail MPEG de l'ISO (International Organization for Standardization). Le format AAC produit la même qualité sonore que celle du format MP3 avec une taille de fichier inférieure.

PCM Linéaire : PCM linéaire est un format d'enregistrement audio sans compression numérique. Ce format vous permet d'écouter du son de la même qualité qu'un CD audio.

Qu'est-ce que le débit binaire ?

Le débit binaire se définit par la quantité de données nécessaires pour stocker une seconde d'enregistrement audio.

En général, des débits binaires plus élevés offrent une meilleure qualité sonore mais exigent davantage d'espace pour le stockage, pour une même durée d'enregistrement audio.

Quelle est la relation entre débit binaire, qualité sonore et taille de stockage ?

Des débits binaires plus élevés offrent généralement une meilleure qualité sonore mais exigent davantage d'espace de stockage, pour une même durée d'enregistrement audio. Vous pouvez donc enregistrer moins de pistes sur le lecteur. Des débits binaires moins élevés vous permettent d'enregistrer plus de pistes, mais avec une qualité sonore moins bonne.

Remarque

- Si vous importez une piste d'un CD vers votre ordinateur à un faible débit binaire, vous ne pouvez pas améliorer la qualité sonore de la piste en sélectionnant un débit binaire plus élevé lors du transfert de la piste de l'ordinateur vers le lecteur.

Qu'est-ce que le format vidéo ?

Le format vidéo fait référence à la méthode utilisée lors de l'importation de données audio et vidéo sur l'ordinateur et de leur sauvegarde en tant que fichier vidéo.

Les formats communs incluent le format MPEG-4 et AVC, etc.

MPEG-4 : MPEG-4 signifie Moving Picture Experts Group phase 4. Cette norme, développée par le groupe de travail MPEG de l'ISO (International Organization for Standardization) sert à compresser les données audiovisuelles.

AVC : AVC signifie Advanced Video Coding. Cette norme, développée par le groupe de travail MPEG de l'ISO, permet la création d'images aux couleurs plus vives et à un débit binaire inférieur. Les fichiers AVC comportent quatre profils, dont le profil « AVC Baseline Profile ». Développé dans le cadre de la norme de codage vidéo MPEG-4 Part 10 Advanced Video Coding, il est plus généralement appelé MPEG-4 AVC/H.264 ou H.264/AVC.

Qu'est-ce que le format photo ?

Le format photo correspond à la méthode employée pour importer des images vers un ordinateur et pour les enregistrer sous forme de fichiers d'image.

Les formats communs incluent le format JPEG, etc.

JPEG : JPEG est un format de compression d'image standard développé par le comité JPEG (Joint Photographic Experts Group). Le format JPEG permet de compresser un fichier d'image entre 1/10 et 1/100 de la taille des fichiers d'image standard.



Pour en savoir plus sur les formats et les débits binaires compatibles

- Pour plus d'informations sur les formats de fichiers et les débits binaires pris en charge par ce lecteur, voir  page 153.

Stockage de données

Vous pouvez stocker des données informatiques dans la mémoire flash intégrée du lecteur, en les transférant depuis votre ordinateur à l'aide de l'Explorateur Windows ou d'un autre logiciel de transfert. Lorsque le lecteur est raccordé à l'ordinateur, la mémoire flash intégrée apparaît dans l'Explorateur Windows sous la désignation [WALKMAN].

Remarques

- N'utilisez pas le logiciel fourni lors de l'utilisation de l'Explorateur Windows pour une interaction avec la mémoire flash intégrée.
- Ne déconnectez pas le câble USB fourni si le message « Ne pas déconnecter. » qui apparaît lors du transfert de données, s'affiche. Les données pourraient être endommagées.
- Ne formatez pas la mémoire flash intégrée à l'aide de l'Explorateur Windows. Si vous formatez la mémoire flash intégrée, formatez-la sur le lecteur (☞ page 110).
- Vous pouvez changer les noms des dossiers ou supprimer les dossiers « MUSIC », « MP_ROOT », « VIDEO », « PICTURES » et « PICTURE ».
- Ne changez pas les noms des dossiers ou des fichiers directement dans le dossier « MP_ROOT » ou « MPE_ROOT ». Sinon, ils ne s'affichent pas sur le lecteur.

Mise à niveau du micrologiciel du lecteur

Vous pouvez mettre à jour le micrologiciel du lecteur de façon à disposer des nouvelles fonctions disponibles, en installant sur le lecteur la dernière version du micrologiciel. Pour plus d'informations sur le dernier micrologiciel et son installation, consultez les sites Web suivants :

Pour les clients aux Etats-Unis : <http://www.sony.com/walkmansupport>

Pour les clients au Canada : <http://fr.sony.ca/ElectronicsSupport/>

Pour les clients en Europe : <http://support.sony-europe.com/DNA>

Pour les clients en Amérique Latine : <http://www.sony-latin.com/index.crp>

Pour les clients dans d'autres pays/régions : <http://www.sony-asia.com/support>

pour les clients ayant acheté les modèles étrangers :

<http://www.sony.co.jp/overseas/support/>

1 Téléchargez, à partir du site Web, le programme de mise à jour et installez-le sur votre ordinateur.

2 Connectez le lecteur à votre ordinateur, puis démarrez le programme de mise à jour.

3 Suivez les instructions affichées à l'écran pour mettre à jour le micrologiciel du lecteur.

La mise à jour du micrologiciel est terminée.

Dépannage

Si le lecteur ne fonctionne pas normalement, reportez-vous aux instructions suivantes pour résoudre le problème.

1 Recherchez les symptômes correspondant à votre problème dans les rubriques de dépannage ci-dessous et essayez de recourir aux solutions conseillées.

2 Raccordez le lecteur à votre ordinateur pour le recharger.

Certains problèmes peuvent être résolus tout simplement en procédant au chargement.

3 Appuyez sur la touche RESET avec un objet pointu, etc.

Si vous appuyez sur la touche RESET pendant que vous utilisez le lecteur, les données enregistrées et les réglages du lecteur risquent d'être supprimés.

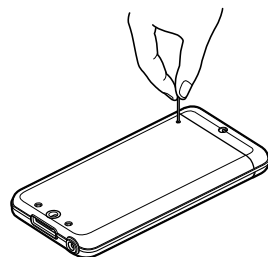

4 Consultez les informations relatives à ce problème dans l'Aide des logiciels concernés.

5 Consultez les informations relatives à ce problème sur les sites internet suivants.

Pour les clients aux Etats-Unis, visitez : <http://www.sony.com/walkmansupport>

Pour les clients au Canada, visitez : <http://fr.sony.ca/ElectronicsSupport/>

Pour les clients en Europe, visitez : <http://support.sony-europe.com/DNA>

Pour les clients en Amérique Latine, visitez :

<http://www.sony-latin.com/index.crp>

Pour les clients dans d'autres pays/régions, visitez :

<http://www.sony-asia.com/support>

pour les clients ayant acheté les modèles étrangers, visitez :

<http://www.sony.co.jp/overseas/support/>

6 Si les conseils donnés ci-dessus ne permettent pas de résoudre le problème, consultez votre revendeur Sony le plus proche.

Suite ↓

Fonctionnement

Symptôme	Cause/Remède
Aucun son n'est émis.	<ul style="list-style-type: none"> • Le volume est réglé sur zéro. → Augmentez le volume (☞ page 10). • La prise écouteur n'est pas correctement raccordée. → Raccordez-la correctement (☞ page 10). • La fiche des écouteurs est sale. → Nettoyez-la à l'aide d'un chiffon doux et sec. • Aucune piste ou aucun fichier vidéo n'est stocké sur le lecteur. → Suivez les instructions affichées à l'écran, puis transférez les musiques ou les vidéos à partir de l'ordinateur. • La fonction Bluetooth est activée. → Lorsque la fonction Bluetooth est activée, aucun son n'est émis par les écouteurs du lecteur. Désactivez la fonction Bluetooth (☞ page 94).
Aucune donnée n'est lue.	<ul style="list-style-type: none"> • La batterie est épuisée. → Procédez au chargement complet de la batterie (☞ page 114). → Si le lecteur ne réagit pas, même après avoir rechargé la batterie, appuyez sur la touche RESET pour le réinitialiser (☞ page 124). • Aucune donnée n'est enregistrée sur le lecteur. → Suivez les instructions affichées à l'écran, puis transférez les données à partir de l'ordinateur. • Le format des fichiers transférés n'est pas compatible. Pour plus d'informations, reportez-vous à la section « Format de fichier compatible » des « Spécifications » (☞ page 153). → Convertissez les données audio ATRAC à l'aide du logiciel MP3 Conversion Tool fourni. → Selon le format de fichier, il peut s'avérer impossible de lire des pistes ou des vidéos (☞ page 153). → Selon la taille et le format de fichier, il se peut que certaines photos ne puissent pas s'afficher (☞ page 153). • Insérez les fichiers audio MP4 dans un dossier vidéo par glisser-déposer. → Placez-les dans le dossier « MUSIC » par glisser-déposer. • La période de limitation de lecture de la piste a expiré en raison des conditions d'inscription, etc. → Les pistes dont la période de limitation de lecture a expiré ne peuvent pas être lues. Mettez-les à jour à l'aide du logiciel utilisé pour le transfert. • Après avoir effectué le glisser-déposer dans l'Explorateur Windows, les niveaux de hiérarchie des données ne correspondent pas à ceux du lecteur (☞ page 116).

Fonctionnement (suite)

Symptôme	Cause/Remède
Les données transférées ne s'affichent pas dans sa liste.	<ul style="list-style-type: none"> ● Le nombre maximal de fichiers pouvant être affiché est atteint. Vous pouvez afficher au maximum 1 000 fichiers vidéos et 10 000 photos. Vous pouvez également afficher au maximum 1 000 dossiers photos dans la liste des photos. <ul style="list-style-type: none"> → Supprimez les données inutiles. ● Les données ont été glissées-déposées au mauvais endroit. <ul style="list-style-type: none"> → Faites glisser-déposer les données au bon endroit (☞ page 116). ● La capacité disponible est insuffisante. <ul style="list-style-type: none"> → Supprimez les données inutiles pour augmenter l'espace libre sur le lecteur. ● Après avoir effectué le glisser-déposer dans l'Explorateur Windows, les niveaux de hiérarchie des données ne correspondent pas à ceux du lecteur (☞ page 116). ● Le format des fichiers transférés n'est pas compatible. Pour plus d'informations, reportez-vous à la section « Format de fichier compatible » des « Spécifications » (☞ page 153). <ul style="list-style-type: none"> → Convertissez les fichiers ATRAC à l'aide du logiciel MP3 Conversion Tool fourni.
Lorsque « Toutes les chansons » ou « Album » est sélectionné, toutes les pistes s'affichent, mais certaines pistes ne s'affichent pas lorsque « Dossier » est sélectionné.	<ul style="list-style-type: none"> ● Les fichiers audio ne sont pas situés dans des dossiers sous le dossier « MUSIC ». <ul style="list-style-type: none"> → Placez les dossiers dans le dossier « MUSIC » par glisser-déposer.
Les pistes sont lues uniquement dans un intervalle de lecture limité, de la longueur d'un album par exemple.	<ul style="list-style-type: none"> ● L'option « Lec biblio. continue » (☞ page 39) est réglée sur « Non » (Intervalle sélectionné). <ul style="list-style-type: none"> → Modifiez le réglage de l'intervalle de lecture.
Les données ne peuvent pas être lues sur le lecteur.	<ul style="list-style-type: none"> ● Il est impossible de supprimer des pistes et des photos sur le lecteur. <ul style="list-style-type: none"> → Supprimez-les à l'aide du logiciel que vous avez utilisé pour transférer les données ou à l'aide de l'Explorateur Windows.

Suite ↓

Fonctionnement (suite)

Symptôme	Cause/Remède
Des interférences sonores sont émises.	<ul style="list-style-type: none"> ● Un appareil émettant des signaux radio, tel qu'un téléphone mobile, est utilisé à proximité du lecteur. <ul style="list-style-type: none"> → Lorsque vous utilisez un appareil tel qu'un téléphone mobile, éloignez-le du lecteur. ● Les données de musique importées de CD, etc., sont endommagées. <ul style="list-style-type: none"> → Supprimez les données, puis importez-les et transférez-les de nouveau. Lorsque vous importez des données vers votre ordinateur, fermez toutes les autres applications afin d'éviter d'endommager les données. ● Le format des fichiers transférés n'est pas compatible. Pour plus d'informations, reportez-vous à la section « Format de fichier compatible » des « Spécifications » (☞ page 153). <ul style="list-style-type: none"> → Convertissez les données audio ATRAC à l'aide du logiciel MP3 Conversion Tool fourni. → Certaines pistes risquent de ne pas pouvoir être lues selon certaines spécifications de fichiers. ● La connexion Bluetooth n'est pas stable. <ul style="list-style-type: none"> → Des parasites peuvent survenir sous certaines conditions. Changez de place et relancez la communication.
Le réglage « VPT (Surround) » ou la fonction « Stéréo claire » est inopérante.	<ul style="list-style-type: none"> ● Lorsque le son est émis par des haut-parleurs externes à l'aide de la station d'accueil en option, les paramètres « VPT(Surround) » et la fonction de « Stéréo claire » risquent de ne pas fonctionner, car le lecteur est conçu pour être utilisé uniquement avec des écouteurs compatibles. Il ne s'agit pas d'un dysfonctionnement. ● Si les effets sonores disponibles dans « Prérégl. Effet Sonore » n'ont pas été appliqués, l'option « VPT (Surround) » ne fonctionne pas lorsqu'une connexion Bluetooth est active (☞ page 92).
Impossible de visualiser la vidéo, bien que le son soit audible.	<ul style="list-style-type: none"> ● Il s'agit d'un fichier .3gp. (.3gp prend uniquement en charge le format audio.) ● Le fichier vidéo ne se situe pas dans un dossier vidéo. <ul style="list-style-type: none"> → Faites glisser-déposer les fichiers vidéo dans un dossier vidéo.
Les touches ne fonctionnent pas.	<ul style="list-style-type: none"> ● Le commutateur HOLD est réglé sur la position HOLD. <ul style="list-style-type: none"> → Réglez le commutateur HOLD sur la position opposée (☞ page 11). ● De la condensation due à l'humidité s'est déposée sur le lecteur. <ul style="list-style-type: none"> → Attendez quelques heures que la condensation s'évapore. ● L'autonomie de la batterie est faible ou insuffisante. <ul style="list-style-type: none"> → Rechargez la batterie en raccordant le lecteur à votre ordinateur (☞ page 114). → Si, après avoir rechargé la batterie, le lecteur ne fonctionne toujours pas, appuyez sur la touche RESET pour réinitialiser le lecteur (☞ page 124). ● Lorsque l'indication « Connexion » s'affiche, vous ne pouvez pas utiliser le lecteur. <ul style="list-style-type: none"> → Coupez la connexion USB, puis utilisez le lecteur.

Fonctionnement (suite)

Symptôme	Cause/Remède
Impossible d'arrêter la lecture.	<ul style="list-style-type: none"> • Sur ce lecteur, la fonction de pause est assimilée à l'arrêt de la lecture. Lorsque vous appuyez sur la touche ► , apparaît et la lecture s'arrête/s'interrompt.
Le lecteur ne fonctionne pas.	<ul style="list-style-type: none"> • L'autonomie de la batterie est insuffisante. <ul style="list-style-type: none"> → Rechargez la batterie en raccordant le lecteur à votre ordinateur (☞ page 114). → Si, après avoir rechargé la batterie, le lecteur ne fonctionne toujours pas, appuyez sur la touche RESET pour réinitialiser le lecteur (☞ page 124).
Impossible de trouver les données transférées.	<ul style="list-style-type: none"> • La mémoire flash intégrée du lecteur a été formatée à l'aide de l'Explorateur Windows. <ul style="list-style-type: none"> → Formatez la mémoire flash intégrée sur le lecteur (☞ page 110). • Le câble USB fourni a été débranché pendant le transfert des données. <ul style="list-style-type: none"> → Retransférez les fichiers vers votre ordinateur, puis formatez la mémoire flash intégrée sur le lecteur (☞ page 110). • Après avoir effectué le glisser-déposer dans l'Explorateur Windows, les niveaux de hiérarchie des données ne correspondent pas à ceux du lecteur (☞ page 116). • Le format des fichiers transférés n'est pas compatible. Pour plus d'informations, reportez-vous à la section « Format de fichier compatible » des « Spécifications » (☞ page 153). <ul style="list-style-type: none"> → Convertissez les données audio ATRAC à l'aide du logiciel MP3 Conversion Tool fourni. → Selon le format de fichier, il peut s'avérer impossible de lire des pistes ou des vidéos (☞ page 153). → Selon la taille et le format de fichier, il se peut que certaines photos ne puissent pas s'afficher (☞ page 153).
Le volume n'est pas assez fort.	<ul style="list-style-type: none"> • La fonction « AVLS (Limite Volume) » est activée. <ul style="list-style-type: none"> → Désactivez la fonction « AVLS (Limite Volume) » (☞ page 99).
Aucun son n'est diffusé via le canal droit des écouteurs. Ou le son du canal droit est émis depuis les deux écouteurs.	<ul style="list-style-type: none"> • La prise écouteur n'est pas raccordée correctement. <ul style="list-style-type: none"> → Si les écouteurs ne sont pas convenablement raccordés, le son ne sera pas émis correctement. Insérez la broche de connexion des écouteurs dans la prise jusqu'au clic de mise en place (☞ page 10).
La lecture s'est arrêtée brusquement.	<ul style="list-style-type: none"> • L'autonomie de la batterie est insuffisante. <ul style="list-style-type: none"> → Rechargez la batterie en raccordant le lecteur à votre ordinateur (☞ page 114). • Des pistes ou des fichiers vidéo dont le format est incompatible sont en cours de lecture. <ul style="list-style-type: none"> → Lisez les autres fichiers vidéo ou les autres pistes.

Fonctionnement (suite)

Symptôme	Cause/Remède
Les vignettes ne s'affichent pas.	<ul style="list-style-type: none"> ● Les pistes n'ont pas d'informations sur la pochette dont le format du fichier est pris en charge par le lecteur. Les vignettes sont affichées uniquement lorsque les pistes incluent des informations sur la pochette dont le format de fichier est pris en charge par le lecteur. <ul style="list-style-type: none"> → Transférez à nouveau en utilisant à nouveau le logiciel Windows Media player ou tout autre logiciel de transfert. ● Le nom de la vignette ne correspond pas au nom de son fichier vidéo ou le fichier vidéo ne se trouve pas au bon endroit. <ul style="list-style-type: none"> → Placez un fichier JPEG portant le même nom que le fichier vidéo placé dans le dossier « VIDEO ». ● Si les photos n'ont pas de vignettes conformes avec le format de fichier Exif, les vignettes ne peuvent pas être affichées. <ul style="list-style-type: none"> → Retransférez les photos en utilisant le logiciel Media Manager for WALKMAN fourni.
La pochette ne s'affiche pas.	<ul style="list-style-type: none"> ● Les informations sur la pochette ne sont pas incluses avec les données. <ul style="list-style-type: none"> → La pochette s'affiche uniquement si les informations sur celle-ci sont incluses. Vous pouvez configurer la pochette à l'aide du logiciel Windows Media Player 11 fourni ou d'un autre logiciel de transfert permettant la configuration des pochettes. Pour plus de détails, reportez-vous à l'aide du logiciel ou consultez son fabricant. ● Certaines pochettes ne s'affichent pas selon le format du fichier.
Le lecteur ne peut pas procéder à un formatage.	<ul style="list-style-type: none"> ● L'autonomie de la batterie est faible ou insuffisante. <ul style="list-style-type: none"> → Rechargez la batterie en raccordant le lecteur à votre ordinateur (☞ page 114).
Le lecteur a été mis hors tension par inadvertance, puis de nouveau sous tension.	<ul style="list-style-type: none"> ● En cas de dysfonctionnement, le lecteur s'éteint, puis se rallume automatiquement.
Le lecteur ne fonctionne pas correctement.	<ul style="list-style-type: none"> ● L'ordinateur est lancé ou relancé alors que le lecteur est raccordé à l'ordinateur. <ul style="list-style-type: none"> → Réinitialisez le lecteur en appuyant sur la touche RESET du lecteur. Déconnectez le lecteur lorsque vous lancez ou relancez l'ordinateur.
Aucun bip ne retentit lorsque le lecteur est utilisé.	<ul style="list-style-type: none"> ● La fonction « Réglages du Bip » est désactivée. <ul style="list-style-type: none"> → Réglez « Réglages du Bip » sur « Activé » (☞ page 100). ● Le bip ne retentit pas alors que la fonction Bluetooth est activée.

Fenêtre d'affichage

Symptôme	Cause/Remède
« □ » apparaît à la place du titre.	<ul style="list-style-type: none"> • Les informations contiennent des caractères ne pouvant pas être affichés dans le titre. → Modifiez le titre en utilisant les caractères appropriés à l'aide du logiciel que vous avez utilisé pour le transfert ou via l'Explorateur Windows.
« Inconnue » s'affiche pour un album ou un nom d'artiste, etc.	<ul style="list-style-type: none"> • Les données ne contiennent pas d'informations, telles qu'un nom d'album ou d'artiste, etc.
Des caractères tronqués s'affichent.	<ul style="list-style-type: none"> • Une langue inappropriée est sélectionnée. → Modifiez le réglage « Langue (Language) » (☞ page 112), puis transférez à nouveau les données vers le lecteur.
L'écran s'assombrit lors de l'affichage d'une photo.	<ul style="list-style-type: none"> • Aucune opération n'a été effectuée pendant la période définie dans le « Délai d'attente » (☞ page 102). → Appuyez sur n'importe quelle touche.
L'écran s'éteint automatiquement.	<ul style="list-style-type: none"> • Aucune opération n'a été effectuée pendant plus de 3 minutes alors que le lecteur est en mode de pause. → Appuyez sur n'importe quelle touche. • Aucune opération n'a été effectuée pendant la période définie dans le « Délai d'attente » lorsque l'option « Économiseur d'écran » est réglée sur « Vierge » (☞ page 102). → Appuyez sur n'importe quelle touche. → Réglez « Économiseur d'écran » sur une autre option que « Vierge ». • L'option « Affich. HOLD activé » est réglée sur « Non ». → Réglez le commutateur HOLD sur la position opposée (☞ page 11). → Réglez « Affich. HOLD activé » sur « Oui » (☞ page 61). Vous pouvez lire une vidéo même si la fonction HOLD est activée.
Un message s'affiche.	<ul style="list-style-type: none"> • Reportez-vous à la section « Messages » (☞ page 139).

Suite ↓

Alimentation

Symptôme	Cause/Remède
L'autonomie de la batterie est faible.	<ul style="list-style-type: none"> ● La température de fonctionnement est inférieure à 5 °C. <ul style="list-style-type: none"> → La durée de vie de la batterie diminue en raison des caractéristiques propres à la batterie. Il ne s'agit pas d'un dysfonctionnement. ● La durée de charge de la batterie est insuffisante. <ul style="list-style-type: none"> → Chargez la batterie jusqu'à ce que FULL apparaisse. ● En procédant aux réglages et en gérant l'alimentation correctement, il est possible de prolonger l'autonomie de la batterie et d'utiliser le lecteur plus longtemps (☞ page 115). ● La batterie est restée inutilisée pendant une période prolongée. <ul style="list-style-type: none"> → L'efficacité de la batterie augmente lorsqu'elle est régulièrement chargée et déchargée. ● Lorsque l'autonomie de la batterie dure moitié moins que d'habitude, même après l'avoir complètement rechargée, elle doit être remplacée. <ul style="list-style-type: none"> → Consultez votre revendeur Sony le plus proche. ● Le contenu protégé par les droits d'auteur est lu. <ul style="list-style-type: none"> → Lorsque le contenu protégé par les droits d'auteur est lu, la durée de vie de la batterie peut être réduite. ● La fonction Bluetooth est activée. <ul style="list-style-type: none"> → Lorsque la fonction Bluetooth est activée, la batterie est épuisée même si vous n'utilisez pas le lecteur. Désactivez la fonction Bluetooth lorsque vous ne l'utilisez pas. ● Des ondes radio sont émises par les périphériques Bluetooth ou par les périphériques réseau sans fil se trouvant à proximité. <ul style="list-style-type: none"> → Les ondes radio émises par ces périphériques peuvent avoir des conséquences et réduire la durée de vie de la batterie si la fonction Bluetooth est activée.
Le lecteur ne parvient pas à recharger la batterie.	<ul style="list-style-type: none"> ● Le câble USB n'est pas raccordé correctement à un port USB de votre ordinateur. <ul style="list-style-type: none"> → Débranchez le câble USB, puis rebranchez-le. → Utilisez le câble USB fourni. ● La batterie est rechargée dans un endroit où la température ambiante est inférieure à 5 °C ou supérieure à 35 °C. <ul style="list-style-type: none"> → Procédez au chargement de la batterie à une température ambiante comprise entre 5 °C et 35 °C. ● L'ordinateur est hors tension. <ul style="list-style-type: none"> → Mettez l'ordinateur sous tension. ● Votre ordinateur est passé à l'état de veille ou d'hibernation. <ul style="list-style-type: none"> → Rétablissez l'état de fonctionnement normal de votre ordinateur.

Alimentation (suite)

Symptôme	Cause/Remède
Le lecteur s'éteint automatiquement.	<ul style="list-style-type: none"> • Pour éviter de décharger inutilement la batterie, le lecteur s'éteint automatiquement. → Appuyez sur n'importe quelle touche pour rallumer le lecteur.
Le lecteur se charge très rapidement.	<ul style="list-style-type: none"> • Si la batterie que vous rechargez est déjà presque pleine, elle mettra alors peu de temps à se recharger complètement.

Raccordement à un ordinateur

Symptôme	Cause/Remède
Le logiciel MP3 Conversion Tool ou le logiciel Media Manager for WALKMAN ne démarre pas.	<ul style="list-style-type: none"> • L'environnement système de votre ordinateur a changé, peut-être suite à une mise à jour du système d'exploitation de Windows.
Le message « Connexion » ne s'affiche pas lorsque le lecteur est raccordé à un ordinateur à l'aide du câble USB fourni.	<ul style="list-style-type: none"> • Le câble USB n'est pas raccordé correctement à un port USB de votre ordinateur. → Débranchez le câble USB, puis rebranchez-le. → Utilisez le câble USB fourni. • Un concentrateur USB est utilisé. → La connexion via un concentrateur USB risque de ne pas fonctionner. Raccordez le lecteur à votre ordinateur à l'aide du câble USB fourni. • L'ordinateur exécute un logiciel différent de celui que vous avez utilisé pour le transfert. → Débranchez le câble USB, patientez quelques minutes puis rebranchez-le. Si le problème persiste, débranchez le câble USB, redémarrez votre ordinateur, puis rebranchez le câble USB. • L'indication « Connexion » risque de ne pas apparaître sur le lecteur selon le logiciel qui s'exécute sur votre ordinateur. → Activez Windows Media Player ou l'Explorateur Windows.
L'ordinateur ne reconnaît pas le lecteur lorsque les deux appareils sont raccordés l'un à l'autre.	<ul style="list-style-type: none"> • Le câble USB n'est pas raccordé correctement à un port USB de votre ordinateur. → Débranchez le câble USB, puis rebranchez-le. • Un concentrateur USB est utilisé. → La connexion via un concentrateur USB risque de ne pas fonctionner. Raccordez le lecteur à votre ordinateur à l'aide du câble USB fourni. • Le port USB de votre ordinateur est peut-être défectueux. Raccordez le lecteur à un autre port USB de votre ordinateur.

Raccordement à un ordinateur (suite)

Symptôme	Cause/Remède
<p>Impossible de transférer des données de l'ordinateur vers le lecteur.</p>	<ul style="list-style-type: none"> ● Le transfert peut s'arrêter en raison de parasites, comme l'électricité statique, etc. Ceci permet de protéger les informations de données. <ul style="list-style-type: none"> → Déconnectez le lecteur, puis reconnectez-le. ● Si vous transférez des fichiers en effectuant un glisser-déposer sur certains ordinateurs où Windows Media Player 11 n'est pas installé, seuls certains fichiers (fichiers AAC, vidéo, etc.) pourront être transférés par glisser-déposer. <ul style="list-style-type: none"> → Installez Windows Media Player 11 à partir du CD-ROM fourni, puis transférez les fichiers en effectuant à nouveau un glisser-déposer. Avant d'installer le logiciel Windows Media Player 11 fourni sur votre ordinateur, vérifiez que votre logiciel ou votre service est compatible avec Windows Media Player 11. Pour plus de détails sur l'utilisation ou le support de Windows Media Player, consultez le site Web suivant : http://support.microsoft.com/ ● Le câble USB n'est pas raccordé correctement à un port USB de votre ordinateur. <ul style="list-style-type: none"> → Débranchez le câble USB, puis rebranchez-le. ● L'espace libre de la mémoire flash intégrée est insuffisant. <ul style="list-style-type: none"> → Transférez toutes les données inutiles vers votre ordinateur afin d'augmenter l'espace disponible. ● Les pistes avec une durée de lecture restreinte ou un nombre de lecture limité risquent de ne pas être transférées du fait des restrictions fixées par les détenteurs des droits d'auteur. Pour plus de détails sur les réglages de chaque fichier audio, contactez le distributeur. ● Des données au format anormal sont stockées sur le lecteur. <ul style="list-style-type: none"> → Retransférez les fichiers vers votre ordinateur, puis formatez la mémoire flash intégrée sur le lecteur (☞ page 110).

Suite ↓

Raccordement à un ordinateur (suite)

Symptôme	Cause/Remède
Impossible de transférer des données de l'ordinateur vers le lecteur. (suite)	<ul style="list-style-type: none"> ● Les données sont peut-être endommagées. <ul style="list-style-type: none"> → Supprimez de votre ordinateur les données que vous ne pouvez pas transférer, puis importez-les de nouveau vers votre ordinateur. Lorsque vous importez des données vers votre ordinateur, fermez toutes les autres applications afin d'éviter d'endommager les données. ● La limite de fichiers et de dossiers pouvant être transférés a été atteinte. <ul style="list-style-type: none"> → Supprimez les données inutiles. ● Vous essayez de transférer des fichiers .m4a, .mp4, .3gp ou .m4v sur un ordinateur où Windows Media Player 10 est déjà installé. <ul style="list-style-type: none"> → Installez Windows Media Player 11 à partir du CD-ROM fourni. ● Si vous transférez des données à l'aide d'un logiciel de transfert approprié, mais que le transfert n'est pas exécuté, consultez le fabricant.
Seul un petit nombre de données peut être transféré vers le lecteur.	<ul style="list-style-type: none"> ● L'espace libre de la mémoire flash intégrée est insuffisant. <ul style="list-style-type: none"> → Transférez toutes les données inutiles vers votre ordinateur afin d'augmenter l'espace disponible. ● Des données au format de lecture incompatible sont stockées sur le lecteur. <ul style="list-style-type: none"> → Si des données autres que des pistes, des vidéos ou des photos sont stockées sur le lecteur, une quantité moins importante de données peut être transférée. Retransférez les données incompatibles vers votre ordinateur afin d'augmenter l'espace disponible.
Le lecteur devient instable lorsqu'il est connecté à l'ordinateur.	<ul style="list-style-type: none"> ● Un concentrateur USB ou une rallonge USB est utilisé. <ul style="list-style-type: none"> → La connexion via un concentrateur ou une rallonge USB risque de ne pas fonctionner. Raccordez le lecteur à votre ordinateur à l'aide du câble USB fourni.
Impossible de supprimer ou de renommer les dossiers.	<ul style="list-style-type: none"> ● Vous pouvez changer les noms des dossiers ou supprimer les dossiers « MUSIC », « MP_ROOT », « VIDEO », « PICTURES » et « PICTURE ».

Suite ↓

Technologie Bluetooth

Symptôme	Cause/Remède
Impossibilité de terminer le pairage.	<ul style="list-style-type: none"> ● Le lecteur et le périphérique sont trop éloignés l'un de l'autre pour pouvoir utiliser la technologie Bluetooth. <ul style="list-style-type: none"> → Appariez-les selon la portée de communication (☞ page 96). ● Le périphérique Bluetooth ne prend pas en charge les profils pris en charge par le lecteur. <ul style="list-style-type: none"> → Si les profils pris en charge sont différents, il est impossible d'effectuer le pairage du lecteur et du périphérique.
Il est alors impossible de lancer la technologie Bluetooth.	<ul style="list-style-type: none"> ● Vous essayez d'établir la connexion avec un périphérique Bluetooth qui n'est pas désigné pour la « Connexion rapide » à l'aide de la touche BLUETOOTH. <ul style="list-style-type: none"> → Assignez le périphérique de votre choix pour la « Connexion rapide » via le réglage « Connexion rapide » (☞ page 88). ● Le périphérique Bluetooth n'est pas activé. <ul style="list-style-type: none"> → Activez le périphérique et configurez-le pour utiliser la technologie Bluetooth. ● La connexion Bluetooth est terminée. <ul style="list-style-type: none"> → Etablissement de la connexion Bluetooth (☞ page 81). ● Le pairage a échoué ou n'est pas terminé. <ul style="list-style-type: none"> → Le lecteur ne peut pas communiquer avec les périphériques qui ne sont pas appariés avec lui. Appariez le lecteur et le périphérique (☞ page 78). ● Le lecteur ou le périphérique Bluetooth est passé en mode de veille. <ul style="list-style-type: none"> → Effectuez la restauration depuis le mode de veille. ● La batterie du lecteur est presque épuisée ou presque vide. <ul style="list-style-type: none"> → Chargez la batterie en raccordant le lecteur à l'ordinateur (☞ page 114). ● Le pairage avec le lecteur ou le périphérique Bluetooth a été annulé par le formatage, la réinitialisation des réglages, etc. <ul style="list-style-type: none"> → Appariez le lecteur et le périphérique à nouveau.

Suite ↓

Technologie Bluetooth (suite)

Symptôme	Cause/Remède
Vous pouvez entendre que la communication est établie.	<ul style="list-style-type: none"> • Le volume du périphérique Bluetooth est muet. <ul style="list-style-type: none"> → Changez les paramètres pour restaurer la fonction audio. • Le volume est réglé sur zéro. <ul style="list-style-type: none"> → Vous ne pouvez pas régler le volume de certains appareils via la technologie sans fil. Augmentez manuellement le volume du périphérique ou du lecteur. • Le lecteur ou le périphérique Bluetooth n'est pas activé. <ul style="list-style-type: none"> → Activez-le et configurez-le pour utiliser la technologie Bluetooth. • Le périphérique Bluetooth peut ne pas prendre en charge le profil A2DP. <ul style="list-style-type: none"> → Vérifiez si le périphérique prend en charge le profil A2DP (☞ page 75). • La lecture de la piste ou de la vidéo n'a pas commencé. <ul style="list-style-type: none"> → Commencez la lecture de la piste ou de la vidéo (☞ page 21, 52). • Le périphérique Bluetooth n'est pas activé. <ul style="list-style-type: none"> → Activez le périphérique et configurez-le pour utiliser la technologie Bluetooth. • La connexion Bluetooth est terminée. <ul style="list-style-type: none"> → Établissez la connexion Bluetooth (☞ page 81).
Vous ne pouvez pas régler le volume.	<ul style="list-style-type: none"> • Le commutateur HOLD est réglé sur la position HOLD. <ul style="list-style-type: none"> → Réglez le commutateur HOLD sur la position opposée (☞ page 11). • Vous ne pouvez pas régler le volume de certains appareils via la technologie sans fil. Augmentez manuellement le volume du périphérique ou du lecteur.
Le son est détérioré ou se coupe.	<ul style="list-style-type: none"> • L'utilisation d'un appareil utilisant une fréquence de 2,4 GHz, tel qu'un four micro-ondes ou un appareil sans fil à réseau local près du lecteur ou du périphérique Bluetooth. <ul style="list-style-type: none"> → Utilisez la technologie Bluetooth loin des appareils électroniques. • La communication est interférée par des obstacles, tels qu'un objet métallique, un mur ou des personnes. <ul style="list-style-type: none"> → Otez les obstacles ou changez d'emplacement pour assurer la communication. • Si les effets sonores disponibles dans « Prérégl. Effet Sonore » n'ont pas été appliqués, l'option « VPT (Surround) » ne fonctionne pas lorsqu'une connexion Bluetooth est active (☞ page 92).

Technologie Bluetooth (suite)

Symptôme	Cause/Remède
Le son s'interrompt fréquemment.	<ul style="list-style-type: none"> • L'utilisation d'un appareil utilisant une fréquence de 2,4 GHz, tel qu'un four micro-ondes ou un appareil sans fil à réseau local près du lecteur ou du périphérique Bluetooth. <ul style="list-style-type: none"> → Utilisez la technologie Bluetooth loin des appareils électroniques. • La communication est interférée par des obstacles, tels qu'un objet métallique, un mur ou des personnes. <ul style="list-style-type: none"> → Otez les obstacles ou changez d'emplacement pour assurer la communication. • Le débit binaire est inapproprié pour l'environnement d'utilisation. <ul style="list-style-type: none"> → La stabilité de la communication est basée sur le réglage de débit binaire et l'environnement d'utilisation. Si la communication est instable, réglez le débit binaire dans « Mode Son de Qualité » pour sécuriser la communication (🔧 page 91).
Des interférences sonores sont émises.	<ul style="list-style-type: none"> • La connexion Bluetooth est instable. <ul style="list-style-type: none"> → Vous pouvez entendre certains bruits dans certaines conditions de communication. Changez d'emplacement et relancez la communication (🔧 page 86). • Vous pouvez entendre des bruits depuis un côté des écouteurs uniquement selon l'état de connexion. <ul style="list-style-type: none"> → Terminez la connexion Bluetooth et rétablissez-la.
Retard du son vidéo	<ul style="list-style-type: none"> • Lorsque vous écoutez le son d'une vidéo depuis certains périphériques Bluetooth, le son peut être décalé par rapport à la vidéo.

Suite ↓

Autre

Symptôme	Cause/Remède
Aucun bip ne retentit lorsque le lecteur est utilisé.	<ul style="list-style-type: none"> ● L'option « Réglages du Bip » est réglée sur « Désactivé ». <ul style="list-style-type: none"> → Réglez « Réglages du Bip » sur « Activé » (☞ page 100). ● Le bip ne retentit pas lorsque le lecteur est raccordé à la station d'accueil en option ou à un autre appareil. ● Le bip ne retentit pas lorsque la fonction Bluetooth est activée.
Le lecteur est chaud.	<ul style="list-style-type: none"> ● Le lecteur peut être chaud lorsque la batterie est en chargement ou juste après le chargement. Le lecteur peut également chauffer lorsqu'une quantité importante de données est transférée. Cela est normal et ne constitue pas un dysfonctionnement. Mettez le lecteur de côté afin de le laisser refroidir.
L'écran s'allume à chaque changement de piste.	<ul style="list-style-type: none"> ● L'option « Écran Nouvelle Chanson » est réglée sur « Activé ». <ul style="list-style-type: none"> → Réglez « Écran Nouvelle Chanson » sur « Désactivé » (☞ page 33).
La date et l'heure ont été réinitialisées.	<ul style="list-style-type: none"> ● Si vous laissez le lecteur inutilisé pendant un instant avec la batterie déchargée, la date et l'heure peuvent se réinitialiser. Il ne s'agit pas d'un dysfonctionnement. Rechargez la batterie jusqu'à ce que FULL apparaisse, puis réglez de nouveau la date et l'heure (☞ page 104).

Messages

Suivez les instructions ci-dessous lorsqu'un message apparaît dans la fenêtre d'affichage.

Message	Signification	Remède
Tous les numéros de groupe ont été utilisés.	<ul style="list-style-type: none"> Le nombre total d'éléments de la liste (à l'exception des listes de pistes) dépasse la limite (8 192 éléments). Le nombre total de pistes enregistrées dans les listes de lecture a atteint 65 535. 	<p>Les pistes supplémentaires sont stockées dans la liste « Autres ».</p> <p>→ Si vous ne retrouvez pas une piste, recherchez-la d'abord dans la liste « Autres ».</p> <p>→ Si vous ne souhaitez pas enregistrer des chansons qui dépassent la limite dans la liste « Autres », supprimez les chansons inutiles du lecteur à l'aide du logiciel que vous avez utilisé pour transférer les chansons ou de l'Explorateur Windows.</p> <p>→ Si le nombre total des listes de lecture enregistrées sur le lecteur dépasse 65 535, les listes de lecture dépassant ce nombre ne s'affichent pas. Réduisez le nombre de listes de lecture (en les supprimant) à l'aide du logiciel utilisé pour leur transfert.</p>
Périphérique Bluetooth introuvable.	Le lecteur ne peut pas trouver les périphérique Bluetooth qui sont disponibles pour le pairage.	Sélectionnez « Nouvelle recherche » dans la liste.
Impossible de modifier l'option « Délai d'attente » lorsque « Type » est réglé sur « Aucun ».	Vous essayez de régler « Délai d'attente » alors que « Type » est réglé sur « Aucun »	Réglez l'économiseur d'écran sur un type autre que « Aucun »
Opération impossible pendant la lecture. Veuillez interrompre la lecture et essayer à nouveau.	Vous essayez de sélectionner un élément non sélectionnable pendant la lecture.	Interrompez la lecture, puis recommencez l'opération.
Impossible de terminer l'opération si la fonction Bluetooth est activée. Arrêtez la fonction Bluetooth.	Vous essayez de lancer les fonctions qui ne sont pas compatibles avec la fonction Bluetooth.	Désactivez la fonction Bluetooth.

Message	Signification	Remède
Impossible de supprimer le périphérique Bluetooth connecté. Déconnectez-le.	Vous essayez de supprimer le périphérique Bluetooth qui est actuellement connecté.	Terminez la connexion Bluetooth (🔌 page 81), puis supprimez le périphérique Bluetooth (🔌 page 90).
L'affichage des dossiers au-delà de ce niveau est impossible. Placez les chansons dans des dossiers jusqu'au niveau huit.	Le lecteur ne peut pas lire les pistes au-delà du 8ème niveau. (🔌 page 117).	Déplacez les pistes situées au-delà du 8ème niveau vers un dossier inférieur à l'aide de l'Explorateur Windows.
Pairage de plus de 8 périphériques Bluetooth impossible.	Vous essayez d'apparier un périphérique Bluetooth alors que le lecteur a déjà été apparié à 8 autres périphériques.	Vous ne pouvez pas apparier plus de 8 périphériques avec le lecteur. Supprimez le périphérique inutile du lecteur.
Lecture impossible ; le format de fichier n'est pas pris en charge.	<ul style="list-style-type: none"> • Vous essayez de lire un fichier qui ne peut pas être lu par le lecteur. • Vous avez transféré un fichier audio vers des dossiers vidéo en effectuant un glisser-déposer. 	Vous ne pouvez pas lire les pistes des fichiers dans un format non pris en charge (🔌 page 153). Placez-les dans des dossiers sous le dossier « MUSIC ».
Lecture impossible ; le fichier est endommagé. Connectez vous à un logiciel ou un appareil conforme et recommencez le transfert.	Le fichier que vous essayez de lire est endommagé.	Retransférez-le vers le lecteur.
Lecture impossible ; la licence a expiré.	La période de limitation de lecture de la pistes a expiré.	Mettez à jour les informations de licence à l'aide du logiciel utilisé pour le transfert.
Impossible de démarrer le pairage si un périphérique Bluetooth est connecté. Déconnectez-le.	Le lecteur essaye de lancer le pairage alors que la connexion Bluetooth a été établie.	Terminez la connexion Bluetooth (🔌 page 81), puis lancez le pairage (🔌 page 78).
Changer de périphérique Bluetooth ?	Vous essayez d'établir une autre connexion Bluetooth tout en mettant fin à la connexion actuelle.	Sélectionnez « Oui » si vous voulez changer de périphérique pour établir la connexion.
Connexion impossible.	Le lecteur n'a pas pu établir la connexion Bluetooth.	Otez les obstacles ou changez d'emplacement pour assurer la communication.
Impossible de trouver le périphérique sélectionné.	Le lecteur ne peut pas trouver le périphérique Bluetooth que vous avez sélectionné dans la liste des périphériques Bluetooth.	Vérifiez qu'il n'y a pas d'obstacles entre le lecteur et le périphérique Bluetooth.

Message	Signification	Remède
Échec suppression.	Le lecteur n'a pas réussi à supprimer les fichiers vidéo.	Supprimez la vidéo en utilisant le logiciel que vous avez utilisé pour transférer la vidéo ou l'Explorateur Windows.
Ne pas déconnecter.	Le lecteur est connecté à un ordinateur ou à un autre périphérique pour transférer des données.	Ceci n'est pas un message d'erreur. Ne débranchez pas le câble USB tant que le transfert n'est pas terminé.
Entrer la clé d'authentif.	Le périphérique Bluetooth est requis pour entrer la clé d'authentification pour lancer le pairage.	Entrez la clé d'authentification pour mettre fin au pairage (☞ page 78).
Échec de la mise à jour du micrologiciel.	La mise à jour du micrologiciel n'a pas pu se terminer.	Suivez les instructions affichées sur votre ordinateur pour recommencer la mise à jour du micrologiciel.
Erreur de Bibliothèque rencontrée. Connectez-vous à un logiciel ou un appareil conforme et recommencez le transfert.	La base de données pour les pistes, vidéos et photos est détériorée.	→ Transférez les pistes, vidéos ou photos à nouveau. → Si le remède ci-dessus ne permet pas de résoudre le problème, formatez la mémoire flash intégrée (☞ page 110), puis retransférez les données.
BATTERIE FAIBLE. Veuillez la Charger.	La batterie du lecteur est presque épuisée.	Rechargez la batterie (☞ page 114).
Aucun périphérique pairé. Effectuez le pairage.	Le lecteur n'a pas été apparié avec les périphériques Bluetooth.	Effectuez le pairage du lecteur et du périphérique Bluetooth (☞ page 78).
Aucun élément trouvé débutant par cette lettre.	Aucune piste commençant par la lettre sélectionnée lors de la fonction « Recherche Initiale ».	Appuyez sur la touche ▲/▼/◀/▶ pour sélectionner d'autres lettres.
Aucune Bibliothèque n'existe. Veuillez vous connecter à un logiciel ou à un appareil conforme et recommencer le transfert.	Même après le transfert des données, il n'y a aucune information sur les données transférées vers le lecteur.	Transférez à nouveau les données vers le lecteur à l'aide de l'Explorateur Windows ou d'un autre logiciel de transfert.
Aucune photo n'est disponible pour l'affichage.	Le lecteur ne contient aucune photo pouvant être affichée.	Transférez des photos dans un format compatible.
Aucune photo disponible pour l'affichage. Connectez un logiciel ou un appareil conforme et transférez des photos.	Vous essayez d'afficher une photo alors qu'aucune photo n'est stockée sur le lecteur.	Transférez des photos sur le lecteur.

Message	Signification	Remède
Aucune chanson lisible n'est disponible.	Vous essayez de lancer la lecture à partir de l'option « Lecture » du menu d'options alors que le dossier sélectionné ne contient aucune piste.	Transférez des pistes dans un format compatible, puis lancez la lecture.
Aucune liste de lecture disponible. Connectez-vous à un logiciel ou à un appareil conforme et transférez des listes de lecture.	Lorsque vous sélectionnez  (Listes de lecture) dans le menu Accueil et qu'il n'y a aucune liste de lecture sur le lecteur, ce message apparaît.	Transférez les listes de lecture sur le lecteur à l'aide de l'Explorateur Windows ou d'un autre logiciel de transfert.
Aucune chanson disponible pour la lecture. Connectez-vous à un logiciel ou à un appareil conforme et transférez des pistes.	Vous essayez de lancer la lecture même si aucune piste n'est disponible sur le lecteur ou dans la liste de lecture sélectionnée.	Transférez des pistes sur le lecteur.
Aucune chanson pour l'élément sélectionné.	Aucune piste n'est disponible dans le dossier sélectionné.	Transférez les pistes dans les dossiers sous le dossier « MUSIC » à l'aide de l'Explorateur Windows ou d'un autre logiciel de transfert.
Aucune vidéo disponible pour la lecture. Connectez-vous à un logiciel ou à un appareil conforme et transférez des vidéos.	Vous essayez de lire des vidéos alors qu'aucune vidéo n'est stockée sur le lecteur.	Transférez des vidéos sur le lecteur.
Mémoire insuffisante. Supprimez des fichiers pour libérer de la mémoire.	La capacité disponible du lecteur est insuffisante.	Raccordez le lecteur à votre ordinateur à l'aide du câble USB fourni, puis supprimez les données inutiles du lecteur à l'aide d'un logiciel utilisé pour le transfert ou de l'Explorateur Windows.
Fonction HOLD activée... Annulez la fonction HOLD pour utiliser les commandes.	Le lecteur ne peut pas être utilisé lorsque le commutateur HOLD est réglé sur la position HOLD.	Pour utiliser le lecteur, réglez le commutateur HOLD sur la position opposée (☞ page 11).
Echec du pairage.	Le pairage n'a pas pu être achevé.	Effectuez le pairage à nouveau (☞ page 78).
Cible de Connexion rapide non déterminée.	Aucun périphérique n'est assigné pour la « Connexion rapide ».	Assignez un périphérique Bluetooth pour la « Connexion rapide » (☞ page 88).
La mémoire de l'appareil n'a pas été formatée correctement. Veuillez la reformater en utilisant le menu Paramètres.	<ul style="list-style-type: none"> ● La mémoire flash intégrée n'a pas été formatée correctement. ● La mémoire flash intégrée a été formatée sur un ordinateur. 	Sélectionnez « Paramètres » - « Réglages communs » - « Formatage » pour reformater la mémoire flash intégrée (☞ page 110).
Demande de pairage reçue via un périphérique Bluetooth. Démarrer le pairage ?	Le lecteur a reçu une nouvelle demande de pairage d'autres périphériques Bluetooth.	Sélectionnez « Oui » si vous voulez effectuer le pairage ou « Non » si vous ne le souhaitez pas.

Précautions

La certification FCC/IC s'applique uniquement à la version de ce modèle destinée à être commercialisée aux Etats-Unis et au Canada. Il se peut que les autres versions ne soient pas en accord avec les réglementations techniques FCC/IC.

Cet émetteur est conforme aux limitations concernant l'exposition aux radiations établies par la FCC/IC définies dans un environnement non contrôlé ainsi qu'aux directives relatives à l'exposition aux fréquences radio (RF) FCC du supplément C du bulletin OET65 et au règlement RSS- 102 relatif à l'exposition aux radiofréquences (RF) IC.

Cet équipement présente des niveaux d'énergie RF très bas considérés comme conformes et ne nécessite pas de test du débit d'absorption spécifique (SAR).

Pour les utilisateurs au Canada

Son utilisation est autorisée seulement aux conditions suivantes : (1) il ne doit pas produire de brouillage et (2) l'utilisateur du dispositif doit être prêt à accepter tout brouillage radioélectrique reçu, même si ce brouillage est susceptible de compromettre le fonctionnement du dispositif.

Suite ↓

A pleine puissance, l'écoute prolongée du baladeur peut endommager l'oreille de l'utilisateur.



Traitement des appareils électriques et électroniques en fin de vie (Applicable dans les pays de l'Union Européenne et aux autres pays européens disposant de systèmes de collecte sélective)



Ce symbole, apposé sur le produit ou sur son emballage, indique que ce produit ne doit pas être traité avec les déchets ménagers. Il doit être remis à un point de collecte approprié pour le recyclage des équipements électriques et électroniques. En s'assurant que ce produit est bien mis au rebut de manière appropriée, vous aiderez à prévenir les conséquences négatives potentielles pour l'environnement et la santé humaine. Le recyclage des matériaux aidera à préserver les ressources naturelles. Pour toute information supplémentaire au sujet du recyclage de ce produit, vous pouvez contacter votre municipalité, votre déchetterie ou le magasin où vous avez acheté le produit.

Ceci s'applique aux accessoires suivants : Ecouteurs

Elimination des piles et accumulateurs usagés (Applicable dans les pays de l'Union Européenne et aux autres pays européens disposant de systèmes de collecte sélective)



Ce symbole, apposé sur les piles et accumulateurs ou sur les emballages, indique que les piles et accumulateurs fournis avec ce produit ne doivent pas être traités comme de simples déchets ménagers. En vous assurant que ces piles et accumulateurs sont mis au rebut de façon appropriée, vous participez activement à la prévention des conséquences négatives que leur mauvais traitement pourrait provoquer sur l'environnement et sur la santé humaine. Le recyclage des matériaux contribue par ailleurs à la préservation des ressources naturelles.

Pour les produits qui pour des raisons de sécurité, de performance ou d'intégrité de données nécessitent une connexion permanente à une pile ou à un accumulateur, il conviendra de vous rapprocher d'un service technique qualifié pour effectuer son remplacement.

En rapportant votre appareil électrique en fin de vie à un point de collecte approprié vous vous assurez que la pile ou l'accumulateur incorporé sera traitée correctement.

Pour tous les autres cas de figure et afin d'enlever les piles ou accumulateurs en toute sécurité de votre appareil, reportez-vous au manuel d'utilisation. Rapporter les piles ou accumulateurs usagés au point de collecte approprié pour le recyclage.

Pour toute information complémentaire au sujet du recyclage de ce produit ou des piles et accumulateurs, vous pouvez contacter votre municipalité, votre déchetterie locale ou le point de vente où vous avez acheté ce produit.

Suite ↓

Sécurité

- Veillez à ne pas court-circuiter les bornes du lecteur avec d'autres objets métalliques.
- Ne touchez pas la batterie rechargeable à mains nues en cas de fuite. Il peut rester du liquide de batterie dans le lecteur ; consultez votre revendeur Sony le plus proche en cas de fuite. En cas de projection dans les yeux, ne vous frottez pas les yeux, car cela pourrait entraîner une cécité. Rincez abondamment à l'eau claire et consultez un médecin.
En cas de contact avec votre peau ou vos vêtements, lavez la zone contaminée immédiatement. Sinon, cela peut provoquer des brûlures ou des blessures. Si vous êtes brûlé ou blessé par le liquide de la batterie, consultez un médecin.
- Ne versez pas de liquide ou n'insérez pas de corps étrangers dans le lecteur. Vous risqueriez de provoquer un incendie ou de vous électrocuter.
Si cela arrive, mettez immédiatement le lecteur hors tension, déconnectez le câble USB du lecteur et consultez votre revendeur Sony ou le centre de réparation Sony le plus proche.
- Ne jetez pas votre lecteur au feu.
- Ne démontez pas ou ne remaniez pas le lecteur. Vous pourriez vous électrocuter. Consultez votre revendeur Sony ou le centre de réparation Sony le plus proche pour l'échange des batteries rechargeables, les vérifications internes ou les réparations.

Suite ↓

Installation

- Ne placez pas d'objets lourds sur le lecteur ou ne le soumettez pas à des chocs violents. Cela risquerait de provoquer un dysfonctionnement ou d'endommager le lecteur.
- N'exposez jamais le lecteur à des conditions extrêmes de luminosité, de température, d'humidité ou de vibrations. Le lecteur risquerait de se décolorer, de se déformer ou d'être endommagé.
- N'exposez jamais le lecteur à des températures élevées, par exemple, dans une voiture garée en plein soleil ou aux rayons directs du soleil.
- Ne laissez pas le lecteur dans un endroit très poussiéreux.
- Ne placez pas le lecteur sur une surface instable ou dans une position inclinée.
- Si le lecteur crée des interférences avec la réception radio ou télévisée, mettez-le hors tension et éloignez-le du poste de radio ou du téléviseur.
- Lorsque vous utilisez ce lecteur, observez les mesures de précaution ci-dessous pour éviter de déformer le boîtier ou de provoquer un dysfonctionnement du lecteur.

— Veillez à ne pas vous asseoir sur votre lecteur lorsqu'il est dans votre poche arrière.



— Si vous avez placé le lecteur dans un sac après avoir enroulé le cordon du casque ou des écouteurs autour, ne soumettez pas le sac à des chocs violents.

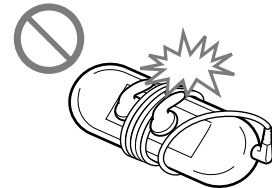

- N'exposez pas le lecteur à l'eau. Il n'est pas étanche. Veillez à bien respecter les précautions ci-dessous.

— Veillez à ne pas laisser tomber le lecteur dans un évier ou tout autre récipient rempli d'eau.

— N'utilisez pas le lecteur dans des endroits humides ou dans de mauvaises conditions climatiques (pluie ou neige).

— Évitez tout contact du lecteur avec de l'eau.

Si vous touchez le lecteur avec des mains mouillées ou que vous le glissez dans un vêtement mouillé, de l'eau risque de pénétrer à l'intérieur et d'endommager le lecteur.



- Lorsque vous débranchez les écouteurs du lecteur, veillez à tirer uniquement sur la fiche des écouteurs. Si vous tirez directement sur le cordon des écouteurs, vous risquez d'endommager le cordon des écouteurs.

Surchauffe interne

Une surchauffe interne risque de se produire si vous utilisez le lecteur lors de sa charge pendant une période prolongée.

Écouteurs

Sécurité routière

Évitez d'utiliser vos écouteurs dans les situations qui nécessitent une grande vigilance.

Prévention des troubles de l'ouïe

Évitez d'utiliser les écouteurs avec un volume sonore élevé. Les médecins déconseillent l'écoute prolongée à volume élevé. Si vous percevez des sifflements dans les oreilles, réduisez le volume ou interrompez l'écoute. N'augmentez pas brusquement le volume, tout particulièrement lorsque vous utilisez des écouteurs. Augmentez-le progressivement afin d'éviter tout trouble de l'ouïe lors d'une écoute à volume élevé.

Respect d'autrui

Maintenez le volume à un niveau modéré. Ceci vous permettra d'entendre les sons extérieurs et d'être attentif à votre entourage.

Avertissement

S'il y a de la foudre lorsque vous utilisez le lecteur, retirez immédiatement les écouteurs.

Si vous faites une allergie aux écouteurs fournis, arrêtez de les utiliser et consultez un médecin.

Utilisation

- Si vous utilisez une bandoulière (vendue séparément), prenez garde de ne pas accrocher d'objets sur votre passage. Veillez également à ce que le lecteur ne se balance pas trop au bout de la bandoulière, afin de ne pas heurter les personnes près de vous.
- Conformément aux annonces faites dans les avions, abstenez-vous d'utiliser le lecteur lors du décollage et de l'atterrissage.
- De la condensation peut se former temporairement dans certains cas, par exemple lorsque le lecteur est transporté d'un endroit très froid à un endroit très chaud ou lorsqu'il est utilisé dans une pièce dans laquelle le chauffage vient d'être allumé. La condensation est le phénomène par lequel l'humidité ambiante adhère aux surfaces, comme les panneaux métalliques, etc., puis se change en eau. Si de la condensation se forme dans le lecteur, laissez-le éteint jusqu'à ce que la condensation s'évapore naturellement. Si vous utilisez le lecteur avec de la condensation, un dysfonctionnement risque de se produire.

Ecran LCD

- N'exercez pas de pression excessive sur la surface de l'écran LCD. Cela pourrait déformer les couleurs ou la luminosité ou entraîner un dysfonctionnement de l'écran LCD.
- Si vous utilisez le lecteur dans un endroit froid, des bandes noires peuvent apparaître autour des images. Il ne s'agit pas d'un dysfonctionnement du lecteur.

Entretien

- Nettoyez le boîtier du lecteur avec un chiffon doux, comme les lingettes nettoyantes pour lunettes.
- Si le boîtier du lecteur est vraiment sale, nettoyez-le avec un chiffon doux légèrement imprégné d'eau ou d'une solution détergente neutre.
- N'utilisez pas de tampon abrasif, de poudre à récurer ni de solvant, tel que l'alcool ou le benzène, qui risquent de ternir la surface du boîtier.
- Veillez à ne pas laisser pénétrer d'eau dans le lecteur par l'ouverture située près du connecteur.
- Nettoyez régulièrement la fiche des écouteurs.

Si vous avez des questions ou des problèmes concernant le lecteur, consultez votre revendeur Sony le plus proche.

Suite ↓

Remarques importantes

- La législation sur les droits d'auteur interdit la reproduction complète ou partielle du logiciel ou du manuel qui l'accompagne, de même que le prêt du logiciel, sans l'autorisation du détenteur des droits d'auteur.
- En aucun cas, SONY ne pourra être tenu responsable de dommages financiers ou de pertes de bénéfices, y compris les réclamations de tiers, résultant de l'utilisation du logiciel fourni avec ce lecteur.
- En cas de problème avec ce logiciel résultant d'une fabrication défectueuse, SONY le remplacera. SONY n'assume toutefois aucune autre responsabilité.
- Le logiciel fourni avec le lecteur ne peut être utilisé avec aucun autre équipement que celui prévu à cet effet.
- Notez que, en raison d'efforts permanents visant à améliorer la qualité, les spécifications du logiciel peuvent être modifiées sans préavis.
- L'utilisation de ce lecteur avec un logiciel autre que celui fourni n'est pas couverte par la garantie.
- La possibilité d'afficher les langues dans le logiciel fourni dépend du système d'exploitation installé sur votre ordinateur. Pour de meilleurs résultats, veuillez vous assurer que le système d'exploitation installé est compatible avec la langue que vous souhaitez afficher.
 - Nous ne garantissons pas que toutes les langues s'afficheront correctement sur le logiciel fourni.
 - Les caractères créés par l'utilisateur et certains caractères spéciaux risquent de ne pas s'afficher.
- Pour tirer le meilleur parti des explications données dans ce manuel, vous devez être familiarisé avec les fonctions de base de Windows.
Pour obtenir davantage de détails sur l'utilisation de votre ordinateur et de son système d'exploitation, veuillez vous reporter aux manuels correspondants.

Suite ↓

A propos des échantillons de données*¹

Le lecteur est pré-installé avec des échantillons de données.

Si vous supprimez ces échantillons, vous ne pouvez pas les restaurer et aucune donnée de remplacement ne vous sera fournie.

*¹ Dans certains pays/régions, les échantillons de données ne sont pas installés.

- La musique enregistrée est limitée exclusivement à un usage privé. Son utilisation au-delà de cette limite nécessite l'autorisation des détenteurs des droits d'auteur.
- Sony ne peut être tenu responsable de tout enregistrement ou téléchargement incomplet ou de dommages causés aux données suite à des problèmes rencontrés par le lecteur ou l'ordinateur.
- Selon le type de texte et de caractères, le texte affiché sur le lecteur peut ne pas apparaître correctement sur l'appareil. Ceci est dû :
 - Aux caractéristiques techniques du lecteur raccordé ;
 - À un défaut de fonctionnement du lecteur ;
 - À des informations écrites dans une langue ou avec des caractères non pris en charge par le lecteur.

A propos du site internet de notre support à la clientèle

Si vous avez des questions ou si vous rencontrez des problèmes lors de l'utilisation de ce produit, ou si vous souhaitez obtenir des informations sur les éléments compatibles avec ce produit, consultez les sites internet suivants :

Pour les clients aux Etats-Unis : <http://www.sony.com/walkmansupport>

Pour les clients au Canada : <http://fr.sony.ca/ElectronicsSupport/>

Pour les clients en Europe : <http://support.sony-europe.com/DNA>

Pour les clients en Amérique Latine : <http://www.sony-latin.com/index.crp>

Pour les clients dans d'autres pays/régions : <http://www.sony-asia.com/support>

Pour les clients ayant acheté les modèles étrangers :

<http://www.sony.co.jp/overseas/support/>

A propos des droits d'auteur

- ATRAC est une marque de Sony Corporation.
- « WALKMAN » et le logo « WALKMAN » sont des marques déposées de Sony Corporation.
- **DSEE** et **CLEAR BASS** sont des marques de Sony Corporation.
Digital Sound Enhancement Engine
- Microsoft, Windows, Windows Vista et Windows Media sont des marques et des marques déposées de Microsoft Corporation aux Etats-Unis et/ou dans d'autres pays.
- Adobe, Adobe Reader et Adobe Flash Player sont des marques ou des marques déposées de Adobe Systems Incorporated aux Etats-Unis et/ou dans d'autres pays.
- Brevets et technologie de codage audio MPEG Layer-3 sous licence Fraunhofer IIS et Thomson.
- IBM et PC/AT sont des marques déposées d'International Business Machines Corporation.
- Macintosh est une marque d'Apple Inc.
- Quick Time et Quick Time Logo sont des marques ou des marques déposées de Apple Inc. utilisées en accord avec la licence.



- Pentium est une marque ou une marque déposée d'Intel Corporation.
- Ce logiciel est basé en partie sur la technologie développée par l'Independent JPEG Group.
- CE PRODUIT FAIT L'OBJET D'UNE LICENCE ACCORDEE DANS LE CADRE DE LA LICENCE D'EXPLOITATION DU PORTEFEUILLE DE BREVETS MPEG-4 VISUAL POUR L'UTILISATION PERSONNELLE ET NON COMMERCIALE A DES FINS
 - (i) DE CODAGE VIDEO EN CONFORMITE AVEC LA NORME MPEG-4 VISUAL (« MPEG-4 VIDEO ») ET/OU
 - (ii) DE DECODAGE MPEG-4 VIDEO CODE PAR UN UTILISATEUR DETENTEUR D'UNE LICENCE AUTORISANT L'UTILISATION PERSONNELLE ET NON COMMERCIALE ET/OU D'UNE LICENCE ACCORDEE PAR UN PRESTATAIRE AUTORISE PAR MPEG LA POUR FOURNIR DES DONNEES MPEG-4 VIDEO.

AUCUNE AUTRE LICENCE N'EST ACCORDEE OU NE SAURAIT ETRE SOUS-ENTENDUE. POUR OBTENIR DAVANTAGE D'INFORMATIONS, Y COMPRIS SUR LES UTILISATIONS PROMOTIONNELLES, INTERNES ET COMMERCIALES ET SUR L'OBTENTION DE LICENCE, VEUILLEZ CONTACTER MPEG LA, LLC. VISITEZ LE SITE [HTTP://WWW.MPEGLA.COM](http://WWW.MPEGLA.COM)

- CE PRODUIT FAIT L'OBJET D'UNE LICENCE ACCORDEE DANS LE CADRE DE LA LICENCE D'EXPLOITATION DU PORTEFEUILLE DE BREVETS AVC POUR L'UTILISATION PERSONNELLE ET NON COMMERCIALE A DES FINS
 - (i) DECODAGE VIDEO EN CONFORMITE AVEC LA NORME AVC (« AVC VIDEO ») ET/OU
 - (ii) DE DECODAGE AVC VIDEO CODE PAR UN UTILISATEUR DETENTEUR D'UNE LICENCE AUTORISANT L'UTILISATION PERSONNELLE ET NON COMMERCIALE ET/OU D'UNE LICENCE ACCORDEE PAR UN PRESTATAIRE AUTORISE POUR FOURNIR DES DONNEES AVC VIDEO. AUCUNE AUTRE LICENCE N'EST ACCORDEE OU NE SAURAIT ETRE SOUS-ENTENDUE. POUR OBTENIR D'AVANTAGE D'INFORMATIONS, VEUILLEZ CONTACTER MPEG LA, VEUILLEZ CONTACTER MPEG LA, L.L.C. VISITEZ LE SITE [HTTP://MPEGLA.COM](http://MPEGLA.COM)
- La marque Bluetooth et les logos appartiennent à Bluetooth SIG, Inc. et sont utilisés sous licence  uniquement par Sony Corporation. Les autres marques commerciales et noms commerciaux appartiennent à leurs propriétaires respectifs.
- Brevets américains et internationaux sous licence de Dolby Laboratories.
- Toutes les autres marques et marques déposées sont des marques ou des marques déposées de leurs détenteurs respectifs. Les marques TM et [®] n'apparaissent pas dans ce manuel.

Ce produit est protégé par des droits de propriété intellectuelle de Microsoft Corporation. Toute utilisation ou diffusion de la technologie décrite sortant du cadre de l'utilisation de ce produit est interdite sans licence accordée par Microsoft ou une filiale autorisée de Microsoft.

Les fournisseurs de ce contenu utilisent la technologie de gestion des droits numériques pour Windows Media contenue dans cet appareil (« WM-DRM ») pour protéger l'intégrité de leur contenu (« Contenu sécurisé ») pour que la propriété intellectuelle, y compris les droits d'auteur, de ce contenu, ne soit pas détournée. Cet appareil utilise le logiciel WM-DRM pour lire le contenu sécurisé (« Logiciel WM-DRM »). Si la sécurité du logiciel WM-DRM de cet appareil a été compromise, les propriétaires du contenu sécurisé (« Propriétaires du contenu sécurisé ») peuvent exiger de Microsoft qu'il refuse le droit à WM-DRM Software d'acquérir de nouvelles licences pour copier, afficher et/ou lire le contenu sécurisé. La révocation ne modifie pas l'autorisation de WM-DRM Software de lire le contenu non protégé. Une liste des WM-DRM Software révoqués est envoyée sur votre appareil lorsque vous téléchargez une licence relative au contenu sécurisé à partir d'Internet ou d'un PC. Microsoft peut également, conjointement à cette licence, télécharger les listes de révocation sur votre appareil pour le compte des propriétaires du contenu sécurisé.

Spécifications

Format de fichier compatible

Musique			
Format de fichier	Format de fichier MP3 (MPEG-1 Layer3), ASF, MP4, Wave-Riff		
Extension de fichier	MP3 (.mp3), WMA*1 (.wma), AAC-LC*2 (.mp4, .m4a, .3gp), Linear PCM (.wav)		
Codec	MP3	Débit binaire : 32 à 320 kbit/s, compatible débit binaire variable (VBR) Fréquence d'échantillonnage*3 : 32, 44,1, 48 kHz	
	WMA*1	Débit binaire : 32 à 192 kbit/s, compatible débit binaire variable (VBR) Fréquence d'échantillonnage*3 : 44,1 kHz	
	AAC-LC*2	Débit binaire : 16 à 320 kbit/s, compatible débit binaire variable (VBR)*4 Fréquence d'échantillonnage*3 : 8, 11,025, 12, 16, 22,05, 24, 32, 44,1, 48 kHz	
	PCM linéaire	Débit binaire : 1 411 kbit/s Fréquence d'échantillonnage*3 : 44,1 kHz	
Vidéo			
Format de fichier	Format de fichier MP4, format vidéo « Memory Stick »		
Extension de fichier	.mp4, .m4v		
Codec	Vidéo	AVC (H.264/AVC)	Profil : Profil Baseline Niveau : 1,3 maxi. Débit binaire : 768 kbit/s maxi.
		MPEG-4	Profil : Profil Simple Débit binaire : 2 500 kbit/s maxi.
	Vitesse d'image : 30 ips maxi. Résolution : QVGA (320 × 240) maxi.		
	Audio	AAC-LC	Nombre de canaux : 2 canaux maxi. Fréquence d'échantillonnage*3 : 24, 32, 44,1, 48 kHz Débit binaire : 288 kbit/s maxi. par canal
Taille de fichier	2 Go maxi.		
Nombre de fichiers	1 000 maxi.		
Photo*5			
Format de fichier	Compatible avec les formats de fichier DCF 2.0/Exif 2.21		
Extension de fichier	.jpg		
Codec	Profil : Profil Baseline Nombre de pixels : 4 000 × 4 000 pixels maxi. (16 000 000 pixels)		
Nombre de fichiers	10 000 maxi.		

*1 Les fichiers WM-DRM 10 sont compatibles.

*2 Les fichiers au format AAC-LC protégés par le droit d'auteur ne peuvent pas être lus.

*3 La fréquence d'échantillonnage peut ne pas correspondre à tous les codeurs.

*4 Les débits binaires non standard ou non garantis peuvent être inclus, selon la fréquence d'échantillonnage.

*5 Certains fichiers vidéo ne peuvent pas être lus, selon leur format de fichier.

Nombre de pistes enregistrables et durée d'enregistrement maximum (environ)

Les temps fournis sont estimés pour un transfert ou un enregistrement de pistes de 4 minutes uniquement (fichiers vidéo et photos exclus) au format MP3. Des formats de fichiers audio autres que MP3, contenant un nombre de pistes enregistrables et des durées d'enregistrement différents, peuvent également être lus.

NWZ-A826			NWZ-A828	
Débit binaire	Pistes	Durée	Pistes	Durée
48 kbit/s	2 450	163 h 20 mm	5 050	336 h 40 mm
64 kbit/s	1 850	123 h 20 mm	3 750	250 h 00 mm
128 kbit/s	925	61 h 40 mm	1 850	123 h 20 mm
256 kbit/s	460	30 h 40 mm	945	63 h 00 mm
320 kbit/s	370	24 h 40 mm	755	50 h 20 mm

NWZ-A829		
Débit binaire	Pistes	Durée
48 kbit/s	10 200	680 h 00 mm
64 kbit/s	7 650	510 h 00 mm
128 kbit/s	3 800	253 h 20 mm
256 kbit/s	1 900	126 h 40 mm
320 kbit/s	1 500	100 h 00 mm

Durée maximale approximative d'enregistrement des vidéos

La durée d'enregistrement approximative est estimée pour les fichiers vidéo transférés uniquement. Cette durée peut varier en fonction des conditions d'utilisation du lecteur.

	NWZ-A826	NWZ-A828	NWZ-A829
Débit binaire	Durée	Durée	Durée
Format vidéo : 384 kbit/s	15 h 00 mm	30 h 40 mm	62 h 00 mm
Format audio : 128 kbit/s			
Format vidéo : 768 kbit/s	8 h 30 mm	17 h 30 mm	35 h 30 mm
Format audio : 128 kbit/s			

Nombre de photos enregistrables maximum pouvant être transférées (environ)

10 000 maxi.

Le nombre de photos enregistrables peut être inférieur selon la taille des fichiers.

Suite ↓

Capacité (capacité utilisateur disponible)*¹

NWZ-A826 : 4 Go (environ 3,57 Go = 3 840 638 976 bits)

NWZ-A828 : 8 Go (environ 7,30 Go = 7 840 956 416 bits)

NWZ-A829 : 16 Go (environ 14,7 Go = 15 841 820 672 bits)

*¹ La capacité de stockage disponible du lecteur peut varier.

Une partie de l'espace mémoire est utilisé pour la gestion des données.

Sortie (écouteurs)

Réponse en fréquence

20 à 20 000 Hz (pour la lecture d'un fichier de données, mesure d'un seul signal)

Interface

Ecouteur : mini prise stéréo

WM-PORT (connecteur multiple) : 22 broches

USB haut débit (compatible USB 2.0)

Température de fonctionnement

5 °C à 35 °C

Source d'alimentation

- Batterie rechargeable au lithium-ion intégrée
- Alimentation USB (d'un ordinateur, via le câble USB fourni)

Temps de charge

Charge USB

Environ 3 heures (pleine charge), environ 1,5 heure (charge à environ 80 %)

Suite ↓

Autonomie de la batterie (lecture en continu)

Avec les réglages ci-dessous, la durée de vie de la batterie est plus longue.

Le temps indiqué ci-dessous est approximatif et correspond à la situation où les options « Écran Nouvelle Chanson » (☞ page 33), « Stéréo claire » (☞ page 48), « DSEE (Amél. de son) » (☞ page 49), « Normaliseur dynamique » (☞ page 51), « Égaliseur » (☞ page 43) et « VPT (Surround) » (☞ page 46) sont désactivées et « Économiseur d'écran » (☞ page 101) est réglé sur « Vierge ».

En outre, pour les vidéos, la durée est estimée avec une luminosité de l'écran (☞ page 103) réglée sur « 3 » ou lorsque le « Mode Son de Qualité » est réglé sur « Mode Standard » (☞ page 91).

Le temps indiqué ci-dessous peut varier selon la température ambiante ou l'état d'utilisation. La durée de vie la batterie risque d'être réduite par les ondes radio émises par les périphériques Bluetooth ou les périphériques réseau sans fil se trouvant à proximité ou en raison de la distance de communication entre le lecteur et l'appareil.

	NWZ-A826/A828/A829 (La fonction Bluetooth est activée)	NWZ-A826/A828/A829 (La fonction Bluetooth est désactivée)
Musique		
Lecture au format MP3 128 kbit/s	15 heures environ	36 heures environ
Lecture au format WMA 128 kbit/s	15 heures environ	35,5 heures environ
Lecture au format AAC-LC 128 kbit/s	15 heures environ	33,5 heures environ
Lecture au format PCM linéaire 1 411 kbit/s	15 heures environ	34,5 heures environ
Vidéo (son pour la technologie Bluetooth uniquement)		
Lecture au format MPEG-4 384 kbit/s	7 heures environ	10 heures environ
Lecture au format MPEG-4 768 kbit/s	7 heures environ	9 heures environ
Lecture au format AVC 384 kbit/s	6 heures environ	8 heures environ
Lecture au format AVC 768 kbit/s	6 heures environ	8 heures environ

Fenêtre d'affichage

Ecran 2,4 pouce, couleur TFT avec rétroéclairage par diode blanche, QVGA (240 × 320 pixels), 262 144 couleurs

Dimensions (l/h/p, parties saillantes non incluses)

50,2 × 93,6 × 9,3 mm

Dimensions (l/h/p)

51,0 × 93,9 × 9,3 mm

Poids

Environ 58 g

Caractéristiques techniques Bluetooth

- Système de communication : Caractéristiques techniques pour Bluetooth version 2.0
- Sortie : Consommation électrique de catégorie 2
- Portée maximale de la communication : Vision à 10 mètres environ*1
- Bande de fréquences : Bande de 2,4 GHz (2,4000 GHz – 2,4835 GHz)
- Modulation : FHSS
- Compatible avec les profils Bluetooth*2
 - A2DP (Advanced Audio Distribution Profile)
 - AVRCP (Audio Video Remote Control Profile)

Caractéristiques techniques Bluetooth (suite)

- Codec pris en charge*³ : SBC (Subband Codec)
- Plage de transmission (A2DP) : 20 – 20 000 Hz (fréquence d'échantillonnage égale à 44,1 kHz)
 - *¹ La plage réelle varie selon des facteurs, tels que les obstacles entre les périphériques, les champs magnétiques, l'électricité statique, la sensibilité de réception, la performance de l'antenne, le système d'exploitation, l'application, etc.
 - *² Les profils Bluetooth sont standardisés selon la tâche à effectuer par le périphérique Bluetooth.
 - *³ Le Codec spécifie la compression du signal audio et le format de conversion.

Configuration minimale requise

- Ordinateur
IBM PC/AT ou ordinateur compatible pré-équipé des systèmes d'exploitation Windows suivants*¹ :
Windows XP Home Edition (Service Pack 2 ou ultérieur) / Windows XP Professional (Service Pack 2 ou ultérieur) / Windows Vista Home Basic / Windows Vista Home Premium / Windows Vista Business / Windows Vista Ultimate
Les systèmes d'exploitation 64 bits ne sont pas pris en charge.
Les systèmes d'exploitation autres que ceux mentionnés ci-dessus ne sont pas pris en charge.
*¹ Sauf les versions de systèmes d'exploitation non pris en charge par Microsoft.
- UC : Pentium 4 1.0 GHz ou supérieur
- RAM : 512 Mo ou plus
- Lecteur de disque dur : 380 Mo ou plus d'espace disque disponible
- Fenêtre d'affichage :
 - Résolution de l'écran : 800 × 600 pixels (ou supérieur) (recommandé 1 024 × 768 ou supérieur)
 - Qualité couleur : 8 bits ou supérieur (16 bits recommandés)
- Lecteur de CD-ROM (compatible avec la lecture de CD audio numérique par WDM)
Pour créer des CD originaux, vous devez disposer d'un lecteur/graveur de CD-R/RW.
- Carte son
- Port USB (USB haut débit recommandé)
- Microsoft .NET Framework version 2.0 ou 3.0, QuickTime version 7.2, Internet Explorer version 6.0 ou 7.0 et Windows Media Player version 10 ou 11 (Windows Media Player 11 recommandé. Certains ordinateurs sur lesquels Windows Media Player 10 est déjà installé peuvent rencontrer des limitations en termes de fichiers (AAC, vidéo, etc.) concernant le transfert par glisser-déposer.).
- Il est nécessaire alors d'installer Adobe Flash Player 8 ou supérieur.
- Une connexion ADSL est également requise pour l'utilisation du logiciel Electronic Music Distribution (EMD) ou pour consulter le site internet.

Nous ne garantissons pas le fonctionnement du lecteur sur tous les ordinateurs, même s'ils répondent à la configuration minimale requise ci-dessus.

Ce logiciel n'est pas pris en charge par les environnements suivants :

- Les ordinateurs ou les systèmes d'exploitation assemblés personnellement
- Tout environnement qui correspond à une mise à niveau du système d'exploitation installé à l'origine par le fabricant
- Tout environnement à double amorçage
- Tout environnement à plusieurs moniteurs
- Macintosh

Pour les utilisateurs en France

En cas de remplacement du casque/écouteurs, référez-vous au modèle de casques/écouteurs adaptés à votre appareil et indiqué ci-dessous.

MDR-EX082

La conception et les spécifications sont soumises à des modifications sans préavis.

Index

Symboles

Touche de navigation	
5 directions	10, 13
↻ (Répéter)	38
SHUF (Lecture aléatoire)	38
↻SHUF (Aléatoire&Répét.)	38
↻1 (Répéter 1 chanson)	38
Réglage touche ▲/▼	42
⏮H (Fort)	44
⏮P (Pop)	44
⏮J (Jazz)	44
⏮U (Unique)	44
⏮1 (Personnalisé 1)	44
⏮2 (Personnalisé 2)	44
⏮S (Studio)	47
⏮L (Live)	47
⏮C (Discothèque)	47
⏮A (Arène)	47
⏮M (Matrice)	47
⏮K (Karaoke)	47

A

A2DP	75
AAC	120
AAC-LC	153
Accessoires	8
Adobe Reader	3
Affich. HOLD activé	61
Affichage	56, 68
Aléatoire-Complète	32
Alimentation	11, 115, 131
Année de sortie	25
Arène	47
Autonomie de la batterie	114
AVC	121, 153
AVLS (Limite Volume)	99
AVRCP	75

B

Batterie	114, 115, 156
Bibliothèque Musique	6, 21
Bibliothèque Photo	6, 64
Bibliothèque Vidéo	6, 52
Bluetooth	75

C

Câble USB	8
Capacité	155
Clé d'authentification	79
Commutateur HOLD	11
Connexion	81
Connexion en attente	95
Connexion rapide	88

D

Date-Heure	104, 106, 107
Débit binaire	120, 153
Dépannage	124
Diaporama	69
Intervalle Diaporama	71
Répétition Diaporama	70
Discothèque	47
Données	122
DSEE (Amél. de son)	49

E

Économiseur d'écran	101
Écouteurs	8, 147
Écran lecture en cours	19
Égaliseur	43
Explorateur	122
Explorateur Windows	52, 122

F

Fixation	8
Format Affich. Date	106
Format Affich. Heure	107
Format affich. Album	40
Format audio	120
Format d'affichage de la liste	
de photos	72
Format d'affichage de la liste	
vidéo	60
Format photo	121
Format Vidéo	121
Formatage (initialisation)	110
Fort	44

I

Informations.....	108
Initialisation (formatage).....	110
Intervalle.....	71
Intervalle sélectionné.....	39

J

Jazz.....	44
JPEG.....	121, 153

K

Karaoké.....	47
--------------	----

L

Langue.....	112
Lec biblio. continue.....	39
Lect. aléatoire Intel.....	6, 30
Lect. Année aléatoire.....	30
Lecture aléatoire.....	30
Aléatoire-Complète.....	32
Lect. Année aléatoire.....	30
Lecture continue.....	59
Lecture en cours.....	7
Listes de lecture.....	7, 28
Live.....	47
Luminosité.....	103

M

Matrice.....	47
Media Manager for WALKMAN.....	9
Menu Accueil.....	6
Menu d'options.....	20, 35, 63, 74
Messages.....	139
Micrologiciel.....	123
Mise à niveau.....	123
Mise hors tension manuelle du lecteur.....	115
Mode de Lecture.....	37, 38
Mode Son de Qualité.....	91
Modèle.....	108
MP3.....	120, 153
MP3 Conversion Tool.....	9
MPEG-4.....	121, 153

N

Normal.....	38
Normalisateur dynamique.....	51
Numéro de série.....	8

O

Ordinateur.....	157
Orientation aff. photo.....	66
Orientation aff. vidéo.....	54
Orifice pour accessoires.....	12
Oui.....	39

P

Pairage.....	78
Paramètres.....	7
PCM linéaire.....	120, 153
Personnalisé.....	44, 45
Pochette.....	40
Pop.....	44
Prérégl. Effet Sonore.....	92

Q

Qualité sonore.....	43
---------------------	----

R

Recharge.....	114
Recherche de pistes.....	21
Album.....	22
Année de sortie.....	25
Artiste.....	23
Genre.....	24
Lettre initiale.....	27
Listes de lecture.....	28
Titre de la piste.....	21
Recherche Initiale.....	6, 27
Réglage Date/Heure.....	104
Réglage de l'heure.....	104
Réglages du Bip.....	100
Réinitialisation du lecteur.....	124
Répéter.....	38
Rétabl. ts Paramètres.....	109

S

Stéréo claire.....	48
Studio.....	47
Support.....	12

T

Témoign Bluetooth.....	10, 85
Total chansons	108
Total photos.....	108
Total vidéos	108
Touche BACK/HOME	10, 13
Touche BLUETOOTH.....	10, 81
Touche de navigation 5 directions	10, 13
Touche OPTION/PWR OFF....	11, 20
Touche RESET	12
Touche VOL+/-	10

U

Unique.....	44
-------------	----

V

Vignette.....	15, 60, 72, 129
Volume	51
VPT (Surround)	46

W

Windows Media Player.....	9
WMA	120, 153
WM-PORT	10, 108

Z

Zoom.....	57
-----------	----