

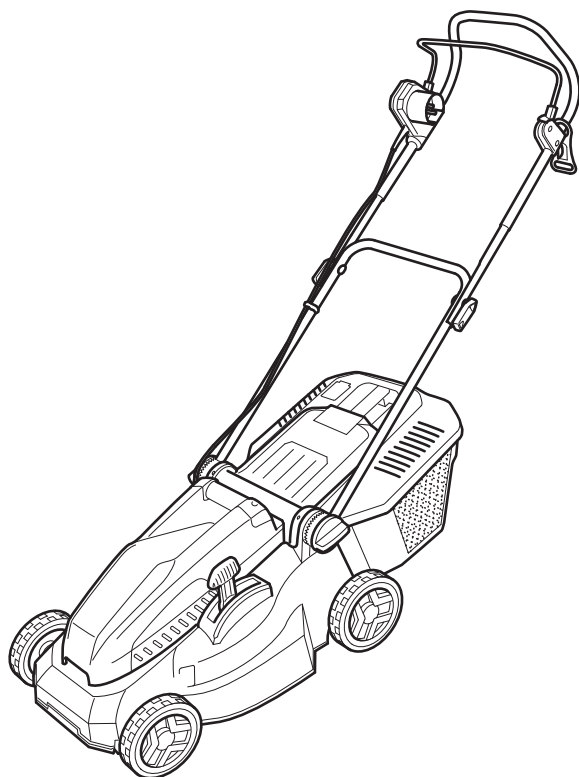











# Elektromotor-Rasenmäher Tondeuse à gazon électrique Toserba elettrica

EM 3814 / EM 4216



	EM 3814	EM 4216
Artikel-Nr	6307.414	6307.415
	ca. 1060 x 410 x 1270 mm	ca. 1080 x 450 x 1270 mm
	ca. 15,1 kg	ca. 16,5 kg
	38 cm	42 cm
	20/30/40/50/ 60/70 mm	20/30/40/50/ 60/70 mm
	ca. 40 l	ca. 48 l
	230 V AC / 50 Hz	230 V AC / 50 Hz
	1400 W	1600 W
	3200 min-1 +/- 100	3200 min-1 +/- 100
	8m/s <sup>2</sup> (K= 1,5 m/s <sup>2</sup> )	8m/s <sup>2</sup> (K= 1,5 m/s <sup>2</sup> )
	Lpa 85 dB(A)	Lpa 85 dB(A)
	Gemessener Schalleistungspegel Niveau de puissance acoustique mesuré Livello di pressione acustica misurato <b>Lwa= 94 dB(A)</b>	Gemessener Schalleistungspegel Niveau de puissance acoustique mesuré Livello di pressione acustica misurato <b>Lwa= 94 dB(A)</b>
	Garantierter Schalleistungspegel Niveau de puissance acoustique garanti Livello di pressione acustica garantito <b>Lwa= 96 dB(A)</b>	Garantierter Schalleistungspegel Niveau de puissance acoustique garanti Livello di pressione acustica garantito <b>Lwa= 96 dB(A)</b>

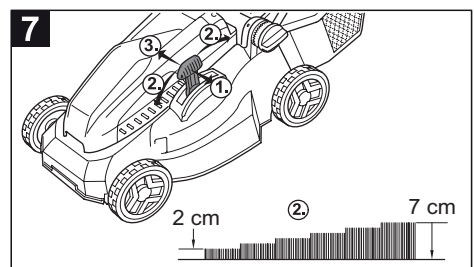
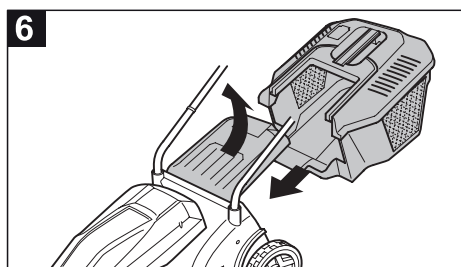
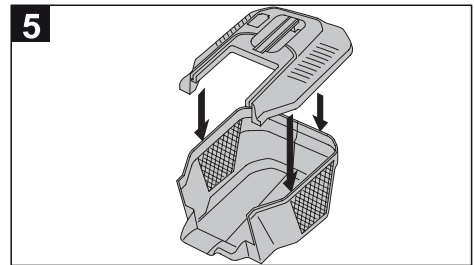
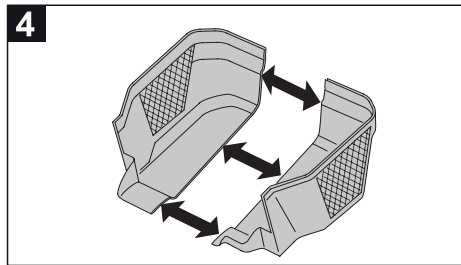
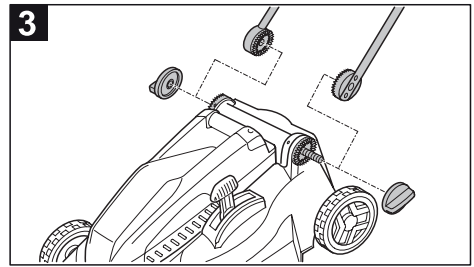
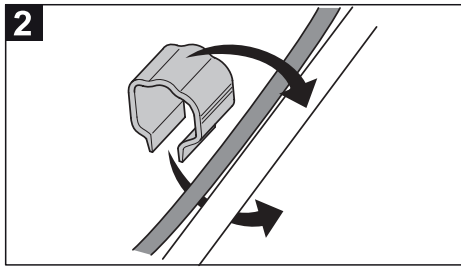
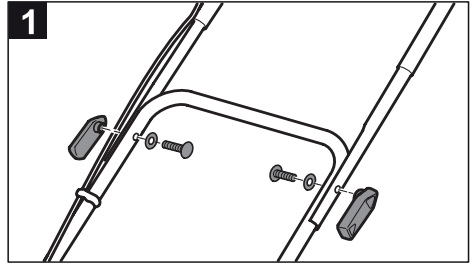
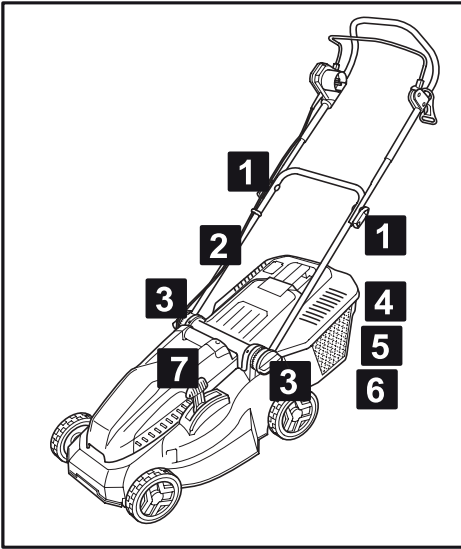

**CE-Konformitätserklärung:** Wir erklären in alleiniger Verantwortung, dass dieses Produkt mit den folgenden Normen oder normativen Dokumenten übereinstimmt:  
EN 60335-2-77;2006-09 • EN 60335-2-77;2008-09 • EN 60335-1;2007-02  
EN 60335-1/AF;;2009-08 • ISO 14982:1998-09  
2006/42/EG • 2006/95/EG • 2004/108/EG • 2000/14/EG

# MIGROS



**Ausgediente Geräte nicht über den Hausmüll entsorgen!**

Verpackung, Gerät und Zubehör sind aus recyclingfähigen Materialien hergestellt und entsprechend zu entsorgen.



Vertrieb:

Migros-Genossenschafts-Bund, CH-8031 Zürich  
MIGROS-France S.A., F-74100 Etrembières  
MIGROS Betriebs GmbH, D-79539 Lörrach

**Déclaration de conformité CE:** nous déclarons sous notre propre responsabilité que ce produit est en conformité avec les normes ou documents normatifs suivants:  
EN 60335-2-77;2006-09 • EN 60335-2-77;2008-09 • EN 60335-1;2007-02  
EN 60335-1/AF;;2009-08 • ISO 14982:1998-09  
2006/42/EG • 2006/95/EG • 2004/108/EG • 2000/14/EG

# MIGROS



**Les appareils usagés ne doivent pas être mis au rebut avec les déchets ménagers!**

Les emballages, l'appareil et ses accessoires sont fabriqués en matériaux recyclables et sont à éliminer selon l'usage dans votre pays.



Distribution:

Migros-Genossenschafts-Bund, CH-8031 Zürich  
MIGROS-France S.A., F-74100 Etrembières  
MIGROS Betriebs GmbH, D-79539 Lörrach

**Dichiarazione di conformità CE:** ci assumiamo la piena responsabilità e dichiariamo che questo prodotto é conforme alle norme o ai documenti normativi seguenti:  
EN 60335-2-77;2006-09 • EN 60335-2-77;2008-09 • EN 60335-1;2007-02  
EN 60335-1/AF;;2009-08 • ISO 14982:1998-09  
2006/42/EG • 2006/95/EG • 2004/108/EG • 2000/14/EG

# MIGROS



**Non smaltire gli apparecchi usati con i rifiuti domestici!**

L'imballo, la macchina e gli accessori sono prodotti con un materiale che può essere riciclato e di conseguenza vanno smaltiti in modo appropriato.



Distribuzione:

Migros-Genossenschafts-Bund, CH-8031 Zürich  
MIGROS-France S.A., F-74100 Etrembières  
MIGROS Betriebs GmbH, D-79539 Lörrach

Im Interesse der technischen Weiterentwicklung sind Konstruktions- oder Ausführungsänderungen am Gerät vorbehalten.

Toute modification de conception et de fabrication est réservée dans l'intérêt du progrès technique.

Con riserva di modifiche di costruzione ed esecuzione dell'apparecchio dovute al progresso tecnico.

# GARANTIE

Dieses Gerät ist ein Qualitätserzeugnis. Es wurde unter Beachtung der derzeitigen technischen Erkenntnisse konstruiert und unter Verwendung eines üblichen guten Materials sorgfältig gebaut.

Die Garantiezeit beträgt 60 Monate und beginnt mit dem Zeitpunkt der Übergabe, der durch Kassenbon, Rechnung oder Lieferschein nachzuweisen ist. Innerhalb der Garantiezeit werden alle Funktionsfehler durch unseren Kundendienst beseitigt, die nachweisbar, trotz vorsichtsmäßiger Behandlung entsprechend unserer Bedienungsanleitung auf Materialfehler zurückzuführen sind.

Die Garantie erfolgt in der Weise, dass mangelhafte Teile nach unserer Wahl unentgeltlich instandgesetzt oder durch einwandfreie Teile ersetzt werden. Ersetzte Teile gehen in unser Eigentum über. Durch die Instandsetzung oder Ersatz einzelner Teile wird die Garantiezeit weder verlängert noch wird neue Garantiezeit für das Gerät in Gang gesetzt. Für eingebaute Ersatzteile läuft keine eigene Garantiefrist. Wir übernehmen keine Garantie für Schäden und Mängel an Geräten oder deren Teile, die durch übermäßige Beanspruchung, unsachgemäße Behandlung und Wartung auftreten. Das gilt auch bei Nichtbeachtung der Bedienungsanleitung sowie Einbau von Ersatz- und Zubehörteile, die nicht in unserem Programm aufgeführt sind. Beim Eingreifen oder Veränderungen an dem Gerät durch Personen, die hierzu nicht von uns ermächtigt sind, erlischt der Garantieanspruch.

**Bitte senden Sie die Geräte "frei Haus" ein oder fordern Sie einen Freeway-Aufkleber an. Unfreie Einsendungen können wir leider nicht annehmen!**

Die Garantie bezieht sich nicht auf die Teile, die durch eine natürliche Abnutzung verschlissen werden.

**Bei Garantieanspruch, Störungen, Ersatzteil- oder Zubehörbedarf wenden Sie sich bitte an die hier aufgeführte Kundendienstzentrale:**

## Kundendienstzentrale:



Vertrieb/Distribution / Distribuzione:  
Migros-Genossenschafts-Bund, CH-8031 Zürich  
MIGROS-France S.A., F-74100 Etrembières  
MIGROS Deutschland GmbH, D-79539 Lörrach



**M-INFOLINE**  
**0848 84 0848**  
**www.migros.ch**

gekauft bei:

in (Ort, Straße):

Name d. Käufers:

Straße, Haus-Nr.:

PLZ, Ort :

Telefon:

Datum, Unterschrift:

Fehlerbeschreibung:

# GARANTIE

Cet appareil est un produit de qualité. Il a été conçu selon les connaissances techniques actuelles et construit soigneusement en utilisant une bonne matière première courante.

La durée de garantie est de 60 mois et commence à courir au moment de la remise qui doit être attestée en présentant le ticket de caisse, la facture ou le bon de livraison. Pendant la période de garantie, toutes les anomalies fonctionnelles sont éliminées par notre service après-vente résultant, malgré une manipulation correcte conformément à notre notice d'utilisation, d'un vice de matériel.

La garantie se déroule de façon à ce que les pièces défectueuses soient réparées gratuitement ou remplacées par des pièces impeccables, selon notre choix. Les pièces remplacées deviennent notre propriété. La réparation ou le remplacement de certaines pièces n'entraîne aucune prolongation de la durée de garantie ni une nouvelle garantie pour l'appareil. Les pièces de rechange montées n'ont pas de durée de garantie propre. Nous n'accordons aucune garantie pour des dommages et défauts sur les appareils ou leurs pièces découlant d'une trop forte sollicitation, d'une manipulation non conforme ou d'un manque d'entretien.

Cela vaut également en cas de non-respect de la notice d'utilisation ainsi que pour le montage de pièces de rechange et d'accessoires qui ne figurent pas dans notre gamme. En cas d'interventions ou de modifications de l'appareil effectuées par des personnes que nous n'avons pas mandatées, le droit à la garantie devient caduc.

La garantie ne s'étend pas au pièces usées en raison d'une usure naturelle.

**En cas de demande de garantie, de pannes, de demande de pièces de rechanges ou d'accessoires, veuillez vous adresser à la centrale du service après-vente ci-dessous :**

**Centrale du service après-vente :**



Vertrieb/Distribution / Distribuzione:  
Migros-Genossenschaftsbund, CH-8031 Zürich  
MIGROS-France S.A., F-74100 Etrembières  
MIGROS Deutschland GmbH, D-79539 Lörrach



**M-INFOLINE**  
**0848 84 0848**  
**[www.migros.ch](http://www.migros.ch)**

Acheté chez :

à (ville, rue) :

Nom de l'acheteur:

Rue, N° :

CP, ville :

Téléphone :

Date, signature :

Description du défaut :

# GARANZIA

Questo apparecchio è un prodotto di qualità, costruito accuratamente secondo lo stato attuale della tecnica e utilizzando un materiale comune di buona qualità. Il periodo di garanzia è di 60 mesi a decorrere dalla data di consegna, che deve essere certificata con scontrino di cassa, fattura o bolla di consegna. Nel periodo di garanzia il nostro servizio clienti si impegna ad eliminare tutti i difetti di funzionamento, per i quali sia possibile dimostrare l'origine dovuta a difetti del materiale e non a un trattamento non conforme alle nostre istruzioni per l'uso. La garanzia si espleta a nostra discrezione riparando gratuitamente i pezzi difettosi o sostituendoli con pezzi funzionanti. I pezzi sostituiti tornano di nostra proprietà. La riparazione o sostituzione dei singoli pezzi non implica il prolungamento del periodo di garanzia, così come non riaccende un nuovo periodo di garanzia per l'apparecchio in uso. Non è prevista una scadenza di garanzia propria per i pezzi di ricambio montati. Non rientrano nella garanzia danni e carenze degli apparecchi o di loro parti dovuti a sollecitazione impropria, trattamento e manutenzione irregolare.

Lo stesso vale per la mancata osservanza delle istruzioni per l'uso, nonché per l'installazione di pezzi di ricambio e accessori che non rientrano nel nostro assortimento. Interventi o modifiche all'apparecchio apportati da persone che non ne hanno l'autorità, causano l'annullamento della garanzia.

La garanzia non si applica a pezzi logorati in seguito a naturale usura.

**In caso di reclami di garanzia, guasti, necessità di pezzi di ricambi o accessori, rivolgersi alla Centrale Servizio Clienti indicata qui di seguito:**

## Centrale Servizio Clienti:



Vertrieb/Distribution / Distribuzione:  
Migros-Genossenschafts-Bund, CH-8031 Zürich  
MIGROS-France S.A., F-74100 Etrembières  
MIGROS Deutschland GmbH, D-79539 Lörrach



**M-INFOLINE**  
**0848 84 0848**  
**[www.migros.ch](http://www.migros.ch)**

acquistato da:

in (località, via):

Nome dell'acquirente:

Via, Nr. civivo

CAP, Località:

Telefono:

Data, Firma:

Descrizione del difetto:

