

TomTom GPS Watch

Guida di riferimento

2.2

Contenuto

Benvenuto/a	4
<hr/>	
Per cominciare	5
<hr/>	
L'orologio	7
<hr/>	
Info sull'orologio	7
Come indossare l'orologio	7
Pulizia dell'orologio.....	8
Sensore della frequenza cardiaca.....	8
Rimozione dell'orologio dal cinturino	9
Rimozione dell'orologio dal supporto.....	9
Caricamento dell'orologio con il supporto da tavolo	10
Uso del supporto per bici.....	11
Uso dell'anello circolare	15
Info ora	16
Esecuzione di un ripristino	17
<hr/>	
Rilevamento attività	19
<hr/>	
Info sul rilevamento delle attività	19
Attivazione del rilevamento dell'attività	19
Monitoraggio dell'attività.....	19
Impostazione di un obiettivo di attività giornaliera	19
<hr/>	
Musica	21
<hr/>	
Info su Musica.....	21
Caricare gli auricolari in dotazione.....	21
Associazione degli auricolari all'orologio	21
Cambiare auricolari	22
Indossare gli auricolari.....	23
Trasferimento di musica sull'orologio	24
Riproduzione di musica	25
Info sulla voce guida	26
Risoluzione dei problemi degli auricolari.....	27
<hr/>	
Rilevamento del sonno	28
<hr/>	
Info sul rilevamento del sonno	28
Rilevamento del sonno.....	28
Monitoraggio del sonno con l'app per dispositivi mobili	28
<hr/>	
Attività	29
<hr/>	
Info sulle attività	29
Avvio di un'attività.....	30
Sospensione e interruzione di un'attività	31
Scelta delle metriche da visualizzare	31
Impostazioni per la corsa.....	33
Impostazioni per l'attività di bici indoor.....	33
Impostazioni per il nuoto.....	34

Impostazioni per il tapis roulant	34
Impostazioni per le attività in palestra	35
Impostazioni per le attività di ciclismo	35
Uso del cronometro	36
Programmi di allenamento	38
Info sui programmi di allenamento	38
Nessuno	38
Obiettivi	38
Intervalli	39
Giri	40
Zone	40
Gara	44
Rilevamento delle attività	45
Impostazioni	47
Informazioni sulle impostazioni	47
Orologio	47
Rilevatore	48
Sensori	48
Test del sensore della frequenza cardiaca	48
Telefono	49
Modalità volo	50
Opzioni	50
Profilo	51
Standard	51
Aggiunta di sensori	52
Info sui sensori	52
Sensore della frequenza cardiaca esterno	52
Sensore di cadenza e velocità	53
Account TomTom MySports	57
TomTom MySports Connect	58
App TomTom MySports per dispositivi mobili	59
Appendice	60
Avvisi sul copyright	63

Benvenuto/a

Questa guida di riferimento spiega tutto ciò che ti occorre sapere sul nuovo orologio TomTom GPS per lo sport.

Per una panoramica delle nozioni essenziali ti consigliamo di leggere la pagina [Per cominciare](#), Fornisce informazioni su come scaricare TomTom MySports Connect e utilizzare il supporto da tavolo.

Inoltre, se hai uno smartphone, vorrai probabilmente scaricare l'app TomTom MySports gratuitamente dal tuo app store preferito o dal sito tomtom.com/app.

Importante: prima di utilizzare l'app MySports sullo smartphone, devi collegare l'orologio al tuo account MySports utilizzando un computer. Devi eseguire questa operazione una sola volta.

Per informazioni sui contenuti visualizzati sull'orologio, passa a:

Ecco alcuni elementi utili per cominciare:

- [Info sull'orologio](#)
- [Avvio di un'attività](#)
- [Rilevamento attività](#)
- [Musica](#)
- [Programmi di allenamento](#)
- [Impostazioni](#)

Suggerimento: sono inoltre disponibili le Domande frequenti (FAQ) all'indirizzo tomtom.com/support. Seleziona il modello del tuo prodotto dall'elenco oppure inserisci un termine di ricerca.

Abbiamo redatto questa guida per aiutarti a raggiungere i tuoi obiettivi di forma fisica con il nuovo orologio TomTom GPS per lo sport.

Nota: la funzione Musica e il sensore della frequenza cardiaca integrato non sono disponibili su tutti i modelli di orologio.

Per cominciare

Prima di iniziare un allenamento, è bene caricare l'orologio, scaricare eventuali aggiornamenti software e scaricare QuickGPSFix.

Nota: QuickGPSFix consente all'orologio di ricevere un GPS fix e di trovare rapidamente la tua posizione.

1. Scarica [TomTom MySports Connect](http://tomtom.com/123/) dall'indirizzo tomtom.com/123/ e installalo sul computer. TomTom MySports Connect è disponibile gratuitamente.
2. Inserisci l'orologio nel [supporto da tavolo](#) e collega il supporto al computer. Segui le istruzioni fornite da TomTom MySports Connect.

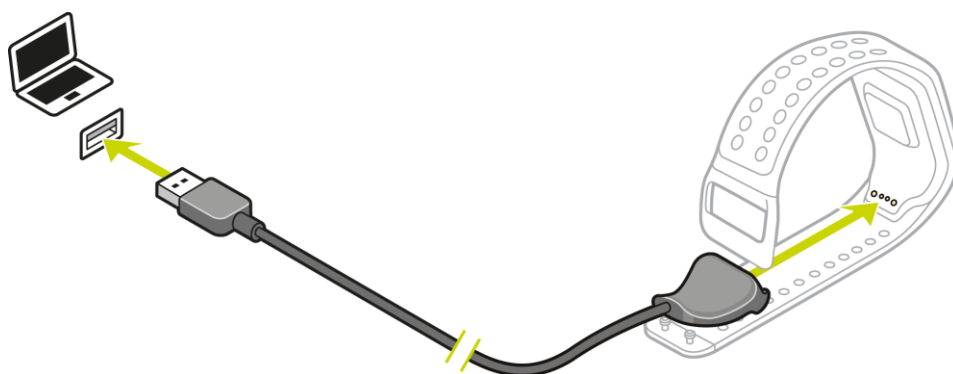

Dopo aver caricato l'orologio, puoi [iniziare la tua prima attività](#).

Suggerimento: il tuo orologio è completamente carico quando l'icona della batteria smette di muoversi e mostra una carica completa.

Devi collegare regolarmente l'orologio al computer per caricarlo, caricare le attività, scaricare gli aggiornamenti software e le informazioni di QuickGPSFix.

Durata della batteria

Quando la batteria è completamente carica, l'orologio può essere utilizzato per un massimo di 11 ore di attività con ricezione GPS, ad esempio la corsa o la bici. La batteria si scarica più rapidamente quando:

- Utilizzi la funzione [Musica](#).
- Utilizzi sempre o spesso la [retroilluminazione](#).
- Utilizzi il [sensore della frequenza cardiaca integrato](#).
- Connetti l'orologio a sensori esterni, ad esempio il [sensore della frequenza cardiaca](#) o il [sensore di cadenza e velocità](#).

La carica della batteria durerà di più se disattivi la [modalità notte](#) e tocchi lo schermo per attivare la retroilluminazione solo quando necessario.

App TomTom MySports

Importante: prima di utilizzare l'app MySports sullo smartphone, devi collegare l'orologio al tuo account MySports utilizzando un computer. Devi eseguire questa operazione una sola volta.

Puoi scaricare l'app TomTom MySports gratuitamente dal tuo app store preferito o dal sito tomtom.com/app.

Per saperne di più, accedi alla sezione [App TomTom MySports per dispositivi mobili](#) di questa guida.

Associazione dell'orologio al telefono

Per saperne di più, accedi alla sezione [Telefono](#) di questa guida.

L'orologio

Info sull'orologio

Quando utilizzi l'orologio, la prima schermata che visualizzi è proprio quella dell'orologio. Questa schermata mostra [l'ora e la data](#). Le ore vengono visualizzate leggermente più scure mentre i minuti più luminosi, in modo tale da visualizzare l'ora precisa più chiaramente.

Usa il pulsante per scorrere su, giù, a sinistra o a destra per visualizzare le altre schermate sull'orologio.

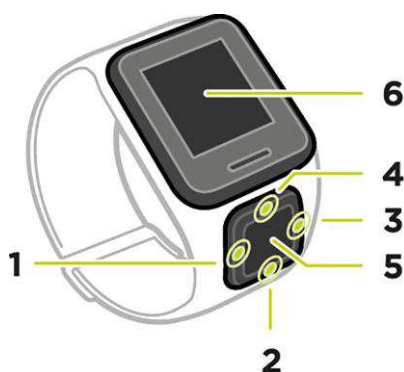

1. Pulsante **SINISTRO**: per aprire la schermata [RILEVAMENTO ATTIVITÀ](#).
2. Pulsante **INFERIORE**: per aprire il menu [IMPOSTAZIONI](#).
3. Pulsante **DESTRO**: per aprire il menu [ATTIVITÀ](#).
4. Pulsante **SUPERIORE**: per aprire la schermata [MUSICA](#).
5. Ricevitore GPS. Quando indossi l'orologio, il ricevitore GPS deve essere rivolto verso l'alto.
6. Per attivare la retroilluminazione, copri lo schermo con il palmo della mano per alcuni secondi.

La schermata dell'orologio mostra l'ora e la data. Puoi scegliere di visualizzare l'ora nel formato 12 o 24 ore scorrendo verso il basso per aprire il menu [IMPOSTAZIONI](#) e selezionando **OROLOGIO**.

Uso dell'orologio

Premi il pulsante **SUPERIORE** o **INFERIORE** per selezionare le voci di un menu.

Premi il pulsante **DESTRO** per selezionare una voce e aprire il relativo menu.

Premi il pulsante **SINISTRO** per uscire da un menu.

Per selezionare un'opzione di un menu, assicurati che venga evidenziata quando esci dal menu. L'orologio memorizza l'opzione evidenziata.

Se un'opzione di menu passa da attivata a disattivata o viceversa, premi il pulsante **DESTRO** per modificare l'impostazione.

Come indossare l'orologio

Il modo in cui indossi l'orologio è importante perché influisce sulle prestazioni del sensore della frequenza cardiaca. Per ulteriori informazioni sul funzionamento di questo sensore, vai alla sezione [Sensore della frequenza cardiaca](#).

- Indossa l'orologio normalmente, con il quadrante rivolto verso l'alto e la parte posteriore a contatto con la pelle, lontano dall'osso del polso.

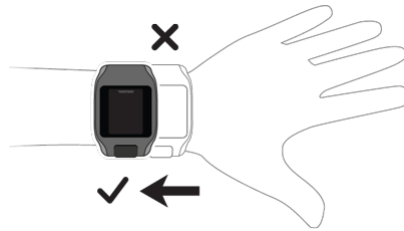

- Allaccia il cinturino al polso senza stringere eccessivamente.

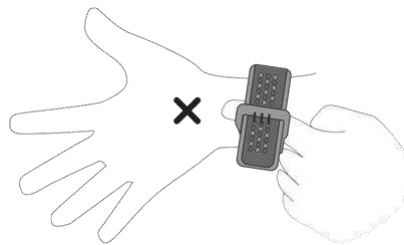

- Il sensore della frequenza cardiaca fornisce i risultati più accurati dopo aver eseguito il riscaldamento.

Pulizia dell'orologio

Ti consigliamo di pulire l'orologio una volta alla settimana se lo utilizzi di frequente.

- Pulisci l'orologio con un panno umido laddove necessario. Utilizza un detergente delicato per rimuovere olio o sporcizia.
- Non esporre l'orologio a sostanze chimiche aggressive, ad esempio benzina, solventi per la pulizia, acetone, alcool o repellenti per insetti. Le sostanze chimiche possono danneggiare le guarnizioni, la custodia e le finiture dell'orologio.
- Dopo un'attività di nuoto, risciacqua l'orologio con acqua di rubinetto e asciugalo con un panno soffice.
- Pulisci l'area del sensore e le imbottiture a contatto con la pelle con un detergente delicato e dell'acqua laddove necessario.
- Non graffiare l'area del sensore. Proteggila dai danni.

Sensore della frequenza cardiaca

Se l'orologio è dotato di un sensore della frequenza cardiaca integrato, quest'ultimo consente di allenarsi in modo più efficiente.

Puoi scegliere di utilizzare il sensore della frequenza cardiaca integrato oppure un sensore esterno montato, ad esempio, sul manubrio della bici oppure di non utilizzarlo affatto.

Nota: se l'orologio non dispone di un cardiofrequenzimetro integrato, puoi anche acquistare separatamente una fascia cardio per registrare le stesse informazioni.

Funzionamento del sensore

Il tuo battito cardiaco viene misurato mediante una luce per valutare i cambiamenti nel tuo flusso sanguigno. Ciò si verifica all'altezza della parte superiore del polso, puntando il fascio di luce nei capillari subito sotto la pelle e rilevando le modifiche ai riflessi della luce.

Le prestazioni del sensore della frequenza cardiaca non sono influenzate né dal tipo di pelle né dalla percentuale di grasso corporeo né dalla quantità di peli sul corpo. Al contrario, **VARIANO** in base al modo in cui indossi l'orologio sul polso e a seconda che tu abbia effettuato o meno un riscaldamento.

Uso del sensore della frequenza cardiaca

- Per ottenere prestazioni ottimali dal sensore della frequenza cardiaca, vai alla sezione [Come indossare l'orologio](#).

Nota: il sensore non è in grado di misurare la frequenza cardiaca durante il nuoto.

Rimozione dell'orologio dal cinturino

È possibile rimuovere l'orologio dal cinturino per caricarlo o per inserirlo nel supporto per bici.

Per rimuovere l'orologio dal cinturino, procedi come segue:

1. Premi la parte inferiore dell'orologio.

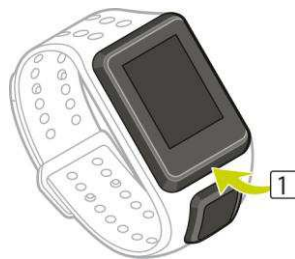

2. Estrai l'orologio dal cinturino.



Rimozione dell'orologio dal supporto

È possibile rimuovere l'orologio dal supporto per caricarlo o collegarlo al supporto per bici sul manubrio.

Per rimuovere l'orologio dal supporto, procedi come segue:

1. Apri il supporto facendo pressione come mostrato di seguito e solleva il coperchio.

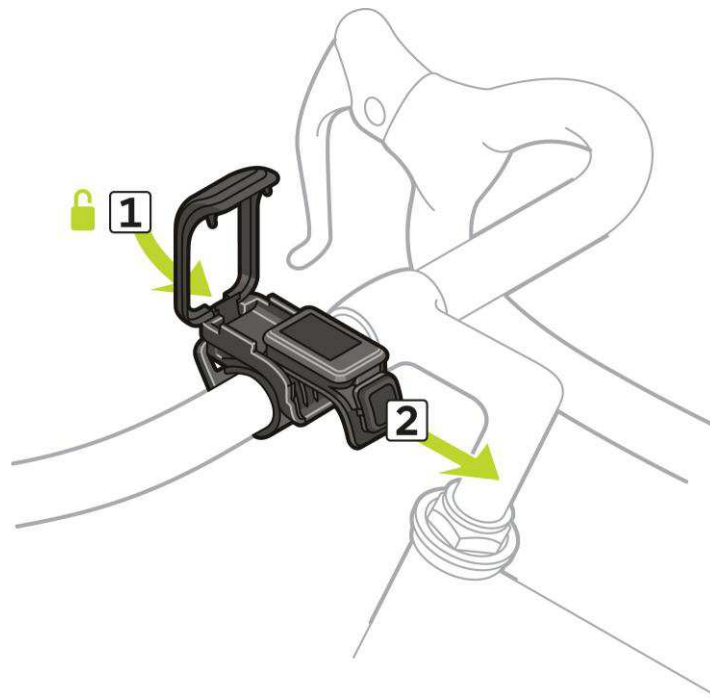

2. Premi la parte posteriore dell'orologio verso di te per sbloccarlo dal supporto.
3. Fai scorrere l'orologio verso di te nel palmo della mano.

Caricamento dell'orologio con il supporto da tavolo

Importante: puoi anche utilizzare un caricatore a parete USB qualsiasi per caricare l'orologio TomTom GPS. Inserisci l'orologio nel supporto da tavolo, quindi collega il connettore USB al supporto da tavolo e al caricatore da parete USB.

Puoi utilizzare il supporto da tavolo quando l'orologio è sul cinturino da polso oppure puoi prima rimuoverlo.

Rimozione dell'orologio dal cinturino

Per ulteriori informazioni, vai alla sezione [Rimozione dell'orologio dal cinturino](#).

Ricarica con il supporto da tavolo

Per inserire l'orologio nel supporto da tavolo, procedi come segue:

1. Fai scorrere l'orologio nel supporto, seguendo la curva della parte posteriore dell'orologio.
2. Fai pressione finché non avverti un clic e la connessione è stabile.

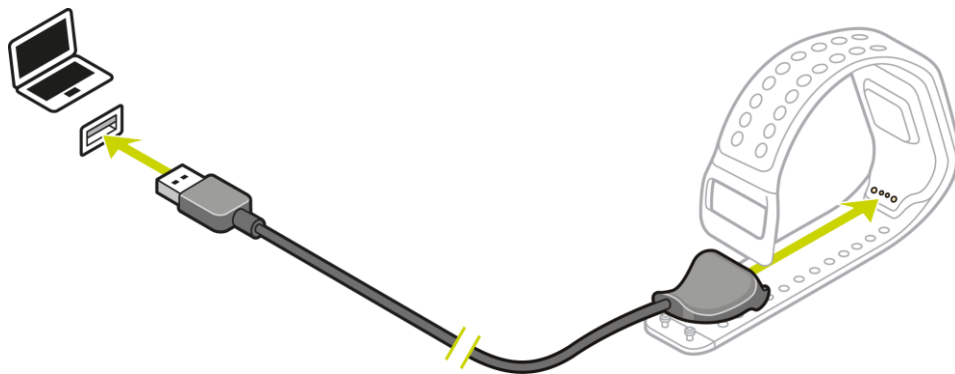

Importante: quando inserisci l'orologio nel supporto, puoi utilizzare uno dei tre tipi di connessione:



Ricarica utilizzando una presa a parete o una presa USB senza funzionalità dati.



La connessione completa include l'accesso a MySports.

3. Per rimuovere l'orologio nel supporto da tavolo, estrailo dal supporto, seguendo la curva della parte posteriore dell'orologio.

Uso del supporto per bici

Se hai acquistato il supporto per bici accessorio, questo include un supporto per l'orologio e una fascia per collegare la clip al manubrio.

Importante: queste istruzioni spiegano come collegare il supporto al manubrio e DOPO come inserire l'orologio.

Per utilizzare il supporto per bici, procedi come segue:

1. Fai scorrere il cinturino sul manubrio nel gancio sulla parte posteriore del supporto dell'orologio. Scegli la lunghezza in base alla dimensione del manubrio.

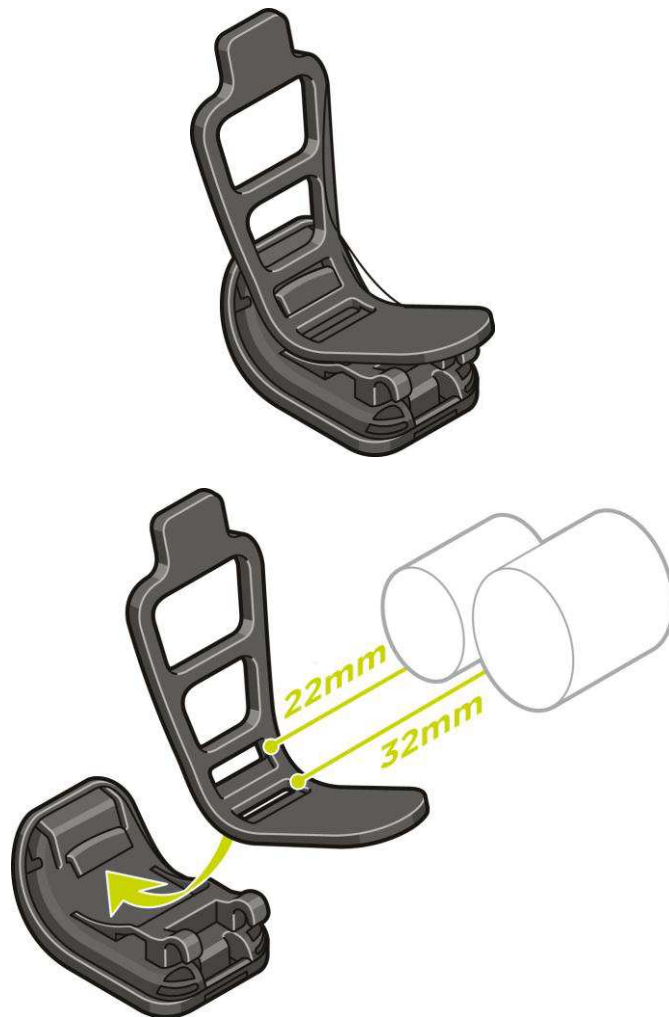

Suggerimento: il cinturino è dotato di due fori per adattarsi a diverse dimensioni dei manubri: da 22 mm a 32 mm. Seleziona il foro che si adatta meglio al tuo manubrio.

2. Posiziona il supporto dell'orologio sul manubrio e avvolgilo alla barra.

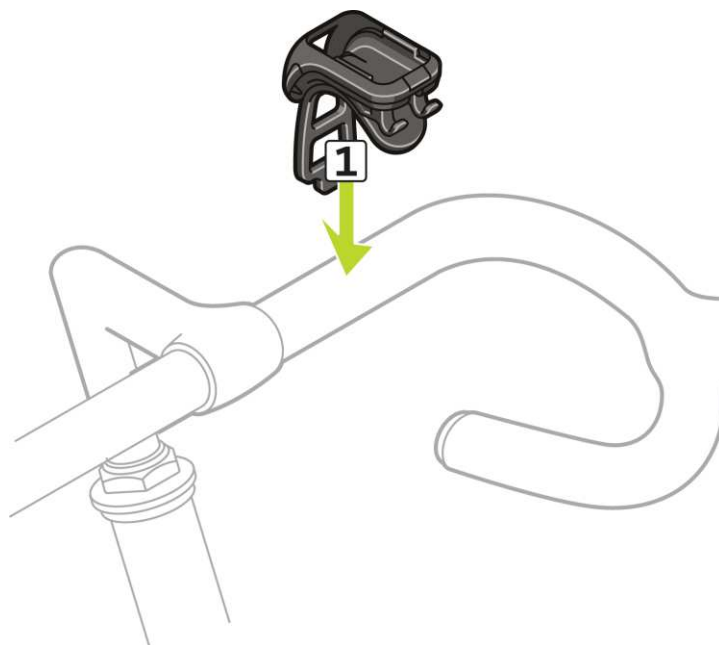

3. Usa il morsetto sulla parte inferiore del supporto per collegarlo al cinturino per manubrio. Fissa saldamente il cinturino intorno al manubrio.

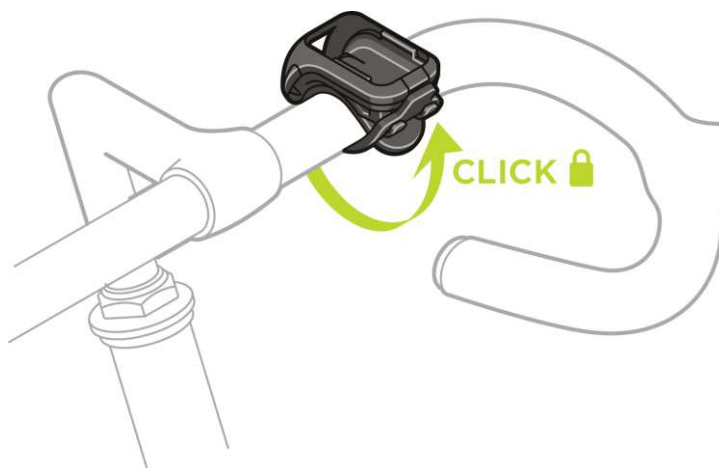

4. Rimuovi l'orologio dal cinturino da polso. Apri il supporto premendolo come mostrato di seguito. Solleva il coperchio.

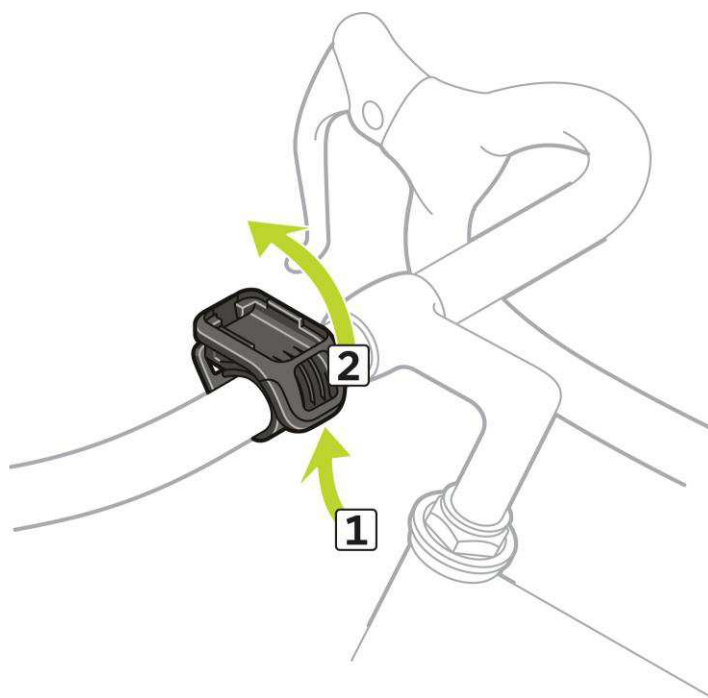

5. Fai scorrere l'orologio nel supporto come mostrato.

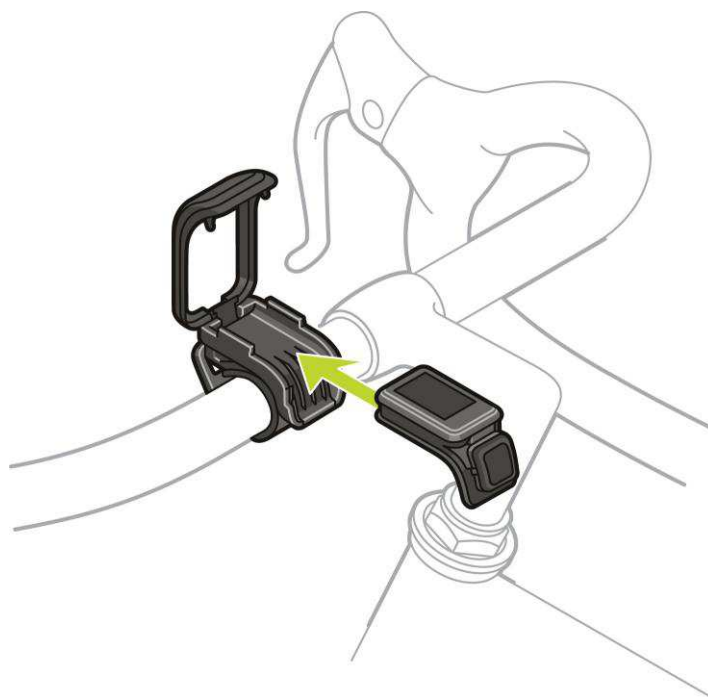

6. Assicurati che l'orologio scatti in posizione.

7. Chiudi il supporto sulla parte superiore dell'orologio, assicurandoti che scatti quando lo chiudi. Ora sei pronto a pedalare!

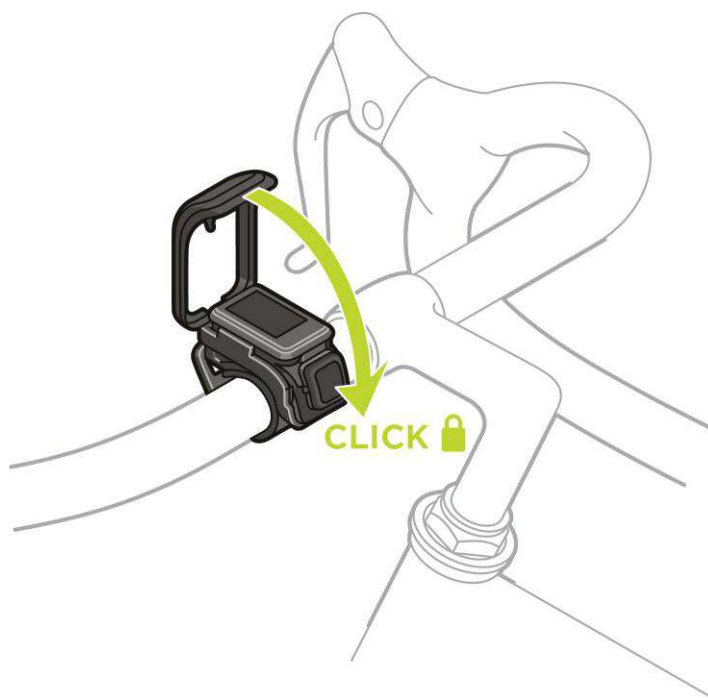

Uso dell'anello circolare

Se smarrisci il cinturino del supporto per bici, puoi utilizzare un anello circolare standard per montare l'orologio sul manubrio.

Per utilizzare un anello circolare, procedi come segue:

1. Gira l'orologio e inserisci l'anello circolare nel gancio più vicino alla parte anteriore dell'orologio.



2. Trova un pezzo di gomma, ad esempio, un vecchio di copertone di una bici. Posiziona la gomma tra il supporto e il manubrio per evitare che scivoli.

3. Inserisci il supporto nel manubrio in modo che la gomma si trovi all'interno tra il supporto e il manubrio.

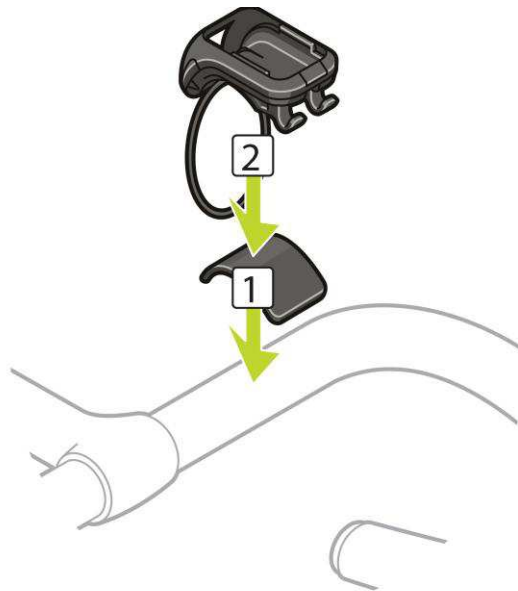

4. Avvolgi l'anello circolare intorno al manubrio e solleva sui ganci posteriori.



Info ora

Nella schermata dell'orologio, premi il pulsante INFERIORE per aprire la schermata Info ora.

La schermata Info ora mostra le seguenti informazioni:

- **BATTERIA:** la carica residua della batteria dell'orologio.
Per caricare la batteria, inserisci l'orologio nel supporto da tavolo e [collega il supporto al computer](#).
- **MEMORIA:** la quantità di spazio libero disponibile sull'orologio.
Se stai esaurendo lo spazio, collega l'orologio al computer. TomTom MySports Connect trasferisce i dati su allenamenti e attività al computer. Puoi scegliere di caricare automaticamente le attività sul tuo account sul sito Web TomTom MySports o su un altro sito Web di tua scelta.

Suggerimento: la cronologia, che rappresenta il riepilogo dei tuoi allenamenti, resta sul tuo orologio.

- **QUICKGPS:** lo stato delle informazioni QuickGPSFix sul tuo orologio.

QuickGPSFix aiuta il tuo orologio a individuare in modo rapido e preciso la tua posizione consentendoti di iniziare la tua attività. Per aggiornare le informazioni di QuickGPSFix sul tuo orologio, collega quest'ultimo al computer. TomTom MySports Connect aggiorna automaticamente QuickGPSFix sull'orologio. Le informazioni di QuickGPSFix sono valide per tre giorni dal momento del download.

Questi simboli vengono utilizzati per mostrare lo stato di QuickGPSFix:



QuickGPSFix sull'orologio è aggiornato.



QuickGPSFix sull'orologio non è aggiornato. Se le informazioni di QuickGPSFix sull'orologio non sono aggiornate, l'orologio funziona ugualmente. Tuttavia, potrebbe impiegare più tempo per ottenere un GPS fix quando vuoi [iniziare un'attività](#).

- **VERSIONE:** il numero della versione software. Queste informazioni potrebbero esserti utili se dovessi contattare l'assistenza clienti. Ogni volta che colleghi l'orologio al computer, TomTom MySports Connect controlla la presenza di un aggiornamento software disponibile per il tuo orologio.
- **NUMERO DI SERIE:** il numero di serie dell'orologio. Queste informazioni potrebbero esserti utili se dovessi contattare l'assistenza clienti.

Esecuzione di un ripristino

Riavvio a caldo

Un riavvio a caldo viene eseguito ogni volta che scolleghi TomTom GPS l'orologio da un caricabatteria o computer.

Per eseguire un riavvio a caldo del tuo orologio, procedi come segue:

1. Collega l'orologio a un caricabatteria o un computer
Attendi finché sull'orologio non viene visualizzato il simbolo della batteria.
Se stai utilizzando un computer, attendi finché MySports Connect non completa l'aggiornamento del tuo orologio.
2. Scollega l'orologio dal caricabatteria o dal computer.
Il software sul tuo orologio si riavvia. Viene eseguito un riavvio a caldo del tuo orologio.

Modalità di ripristino

La modalità di ripristino consente di reinstallare il software sul tuo orologio senza eliminare i dati personali e le impostazioni.

Per eseguire un ripristino sul tuo orologio utilizzando la modalità di ripristino, procedi come segue:

1. Collega il tuo orologio al computer e attendi finché MySports Connect non completa l'aggiornamento.
2. Sull'orologio, tieni premuto il pulsante **INFERIORE**.*
3. Scollega il cavo USB dal computer.*
4. Continua a tenere premuto il pulsante finché sull'orologio non compare l'icona di un orologio collegato a un computer e tomtom.com/reset.
5. Rilascia il pulsante e collega il cavo USB al computer.
6. Fai clic su **Aggiorna** in MySports Connect.

*Se la porta USB del computer non è facilmente accessibile, collega il supporto al computer senza l'orologio. Scorri verso il basso dalla schermata dell'orologio mentre inserisci l'orologio nel supporto.

Ripristina impostazioni predefinite

Importante: quando esegui un ripristino delle impostazioni predefinite in MySports Connect, tutti i dati personali e le impostazioni, incluse quelle di esportazione relative a MySports Connect, vengono eliminate dall'orologio. Non è possibile annullare questa azione.

Il ripristino delle impostazioni predefinite deve essere effettuato solo come ultima risorsa per reimpostare l'orologio o se realmente intendi rimuovere i tuoi dati e le impostazioni.

Il ripristino delle impostazioni predefinite reinstalla il software sull'orologio e tale operazione rimuove i seguenti elementi:

- Le tue attività.
 - Le tue impostazioni sull'orologio.
 - Le tue impostazioni per il caricamento delle attività su MySports Connect.
-

Importante: quando esegui un ripristino delle impostazioni predefinite, non scollegare l'orologio prima che MySports Connect abbia completato l'operazione, L'operazione richiede diversi minuti. Controllare eventuali messaggi presenti in MySports Connect e sull'orologio prima di scollegarlo.

Per eseguire un ripristino delle impostazioni predefinite sul tuo orologio, procedi come segue:

1. Collega il tuo orologio al computer e attendi finché MySports Connect non completa l'aggiornamento.
2. Espandi **IMPOSTAZIONI** in MySports Connect.
3. Fai clic su **RIPRISTINA IMPOSTAZIONI PREDEFINITE** nella parte inferiore di MySports Connect. MySports Connect scarica l'ultima versione del software per il tuo orologio.
4. Mantieni il tuo orologio connesso quando la finestra MySports Connect si chiude. MySports Connect installa il software sul tuo orologio.
5. Mantieni il tuo orologio connesso quando la finestra MySports Connect si apre nuovamente.
6. Segui le istruzioni in MySports Connect per configurare il tuo orologio.

Nota: le impostazioni per l'esportazione e il caricamento di attività in MySports Connect vengono memorizzate sull'orologio. Se avevi configurato l'orologio per trasferire le attività su ulteriori siti Web per lo sport o formati file, devi riconfigurare queste impostazioni sulla scheda **CARICA ED ESPORTA**.

Rilevamento attività

Info sul rilevamento delle attività

Puoi utilizzare l'orologio TomTom GPS per monitorare la tua attività. Ecco alcune cose che puoi fare:

- Rilevare i passi, il tempo di attività, le calorie bruciate e la distanza percorsa.
- Imposta un obiettivo giornaliero per una di queste metriche sull'orologio.
- Utilizza un obiettivo settimanale generato automaticamente e basato sul tuo obiettivo giornaliero moltiplicato per 7.
- Visualizza i progressi giornalieri e settimanali.
- Carica le metriche del rilevamento dell'attività sul sito Web [TomTom MySports](#) e sull'app [TomTom MySports per dispositivi mobili](#).

Precisione del rilevamento dell'attività

Il rilevamento dell'attività ha lo scopo di fornire informazioni per promuovere uno stile di vita sano e attivo. L'orologio TomTom GPS utilizza dei sensori che rilevano il movimento. I dati e le informazioni fornite rappresentano una stima approssimativa della tua attività, ma possono essere imprecise, inclusi i passi, il sonno, la distanza e i dati sulle calorie.

Attivazione del rilevamento dell'attività

Per attivare o disattivare il rilevamento dell'attività, procedi come segue:

1. Nello schermata dell'orologio, premi il pulsante **INFERIORE** per aprire il menu **IMPOSTAZIONI**.
2. Seleziona **RILEVATORE**.
3. Seleziona **OFF**.

Monitoraggio dell'attività

Per visualizzare quanto sei stato attivo, procedi come segue:

1. Nella schermata dell'orologio, premi il pulsante **SINISTRO** per visualizzare i passi che hai effettuato durante il giorno.
2. Premi il pulsante **SUPERIORE** o **INFERIORE** per visualizzare la distanza, il tempo o le calorie, a seconda degli obiettivi che hai impostato.
3. Per visualizzare i passi settimanali, premi nuovamente il pulsante **SINISTRO**.
4. Premi due volte il pulsante **DESTRO** per tornare alla schermata dell'orologio.

Impostazione di un obiettivo di attività giornaliera

Per modificare o impostare un obiettivo di rilevamento attività giornaliera, procedi come segue:

1. Nello schermo dell'orologio, premi il pulsante **INFERIORE** per aprire il menu **IMPOSTAZIONI**.
2. Seleziona **RILEVATORE**.
3. Seleziona l'obiettivo che desideri impostare: **PASSI**, **TEMPO**, **CALORIE** o **DISTANZA**.

4. Premi il pulsante **DESTRO**.
5. Seleziona **MANUALE** o **AUTO**.
MANUALE consente di inserire manualmente l'obiettivo utilizzando il pulsante **SUPERIORE** e **INFERIORE**. **AUTO** calcola un obiettivo in base alle prestazioni dell'ultima settimana.
6. Premi il pulsante **DESTRO** per tornare alla schermata dell'orologio.

Suggerimento: alcuni esempi di obiettivi tipici sono 30 minuti di tempo di attività al giorno o 10.000 passi al giorno.

Nota: l'obiettivo di attività settimanale viene calcolato automaticamente moltiplicando l'obiettivo giornaliero per 7.

Musica

Info su Musica

Puoi memorizzare e riprodurre musica sull'orologio TomTom GPS e ascoltarla durante le tue attività. Ecco alcune cose che puoi fare:

- [Associare gli auricolari all'orologio](#)
- [Indossare gli auricolari](#)
- [Riprodurre musica](#)

Caricare gli auricolari in dotazione

Alcuni orologi TomTom GPS sono dotati di auricolari per l'ascolto di musica.

Suggerimento: gli auricolari vengono forniti con circa il 50% di carica della batteria.

Nota: gli auricolari possono anche essere caricati utilizzando una porta USB del computer, tuttavia non puoi utilizzarli come auricolari del computer.

Per caricare gli auricolari in dotazione all'orologio, procedi come segue:

1. Apri il coperchio della presa USB.
2. Collega il cavo USB.
3. Collega l'altra estremità del cavo USB al computer o a un caricatore a parete e attiva la fonte di alimentazione.

Ora gli auricolari sono in carica. Per una ricarica completa occorrono 2,5 ore.

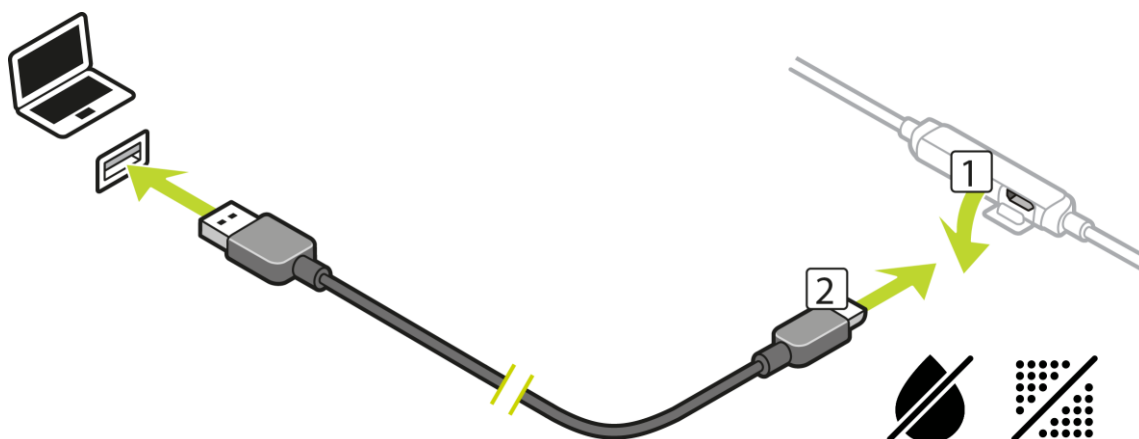

Nota: quando il coperchio della presa USB è aperto, fai attenzione a non introdurre sporcizia, sabbia o acqua ecc. nella presa.

Associazione degli auricolari all'orologio

Alcuni orologi TomTom GPS sono dotati di auricolari per l'ascolto di musica. In alternativa puoi utilizzare la maggior parte degli auricolari o degli altoparlanti Bluetooth per ascoltare la musica riprodotta sull'orologio.

Per associare gli auricolari Bluetooth forniti con l'orologio, procedi come segue:

1. **SPEGNI** gli auricolari.
2. Per impostare la modalità di associazione, tieni premuto il pulsante centrale sui comandi degli auricolari per **10 secondi**.

Suggerimento: gli indicatori blu e rossi lampeggiano in modo intermittente quando gli auricolari sono in modalità di associazione.

Puoi anche indossare un solo auricolare per ascoltare il feedback audio durante l'associazione.

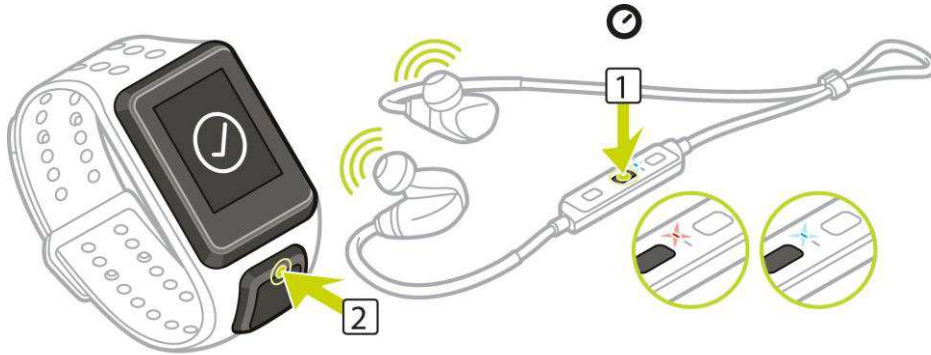

3. Premi il pulsante **SUPERIORE** dalla schermata dell'orologio. L'orologio avvia la ricerca degli auricolari.
4. Se viene rilevato un solo paio di auricolari, viene avviata l'associazione.

Nota: se viene rilevato più di un paio di auricolari, allontanati di almeno 10 m dagli altri auricolari.

5. Se l'associazione tra l'orologio e gli auricolari viene eseguita, viene visualizzato un segno di spunta con il nome degli auricolari visualizzato.



Ora puoi iniziare ad ascoltare la musica riprodotta sull'orologio!

Importante: se l'associazione non viene eseguita, **SPEGNI** gli auricolari e riprova.

Cambiare auricolari

Alcuni orologi TomTom GPS sono dotati di auricolari per l'ascolto di musica.

La misura standard degli auricolari è la media, ma la confezione contiene anche due paia di auricolari più piccoli.

Per cambiare la misura degli auricolari in dotazione, rimuovi gli auricolari dal supporto e sostituisce come mostrato di seguito:

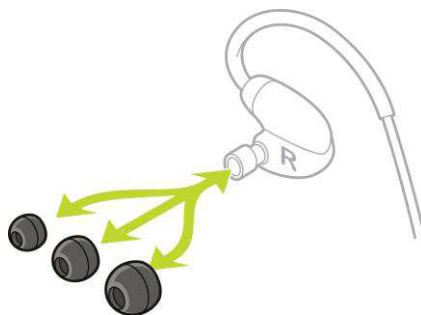

Indossare gli auricolari

Gli auricolari devono essere inseriti correttamente in modo da non interferire con la tua attività.

Per indossare gli auricolari in dotazione, procedi come segue:

1. Tieni gli auricolari in modo che la lettera **L** si trovi alla tua sinistra e la lettera **R** alla tua destra.

Suggerimento: quando **L** e **R** sono nella giusta posizione, gli auricolari sono pronti per essere indossati.



2. Solleva gli auricolari sulla testa da DIETRO in modo che il filo rimanga dietro la testa e il collo. I cavi devono rimanere dietro le orecchie come mostrato di seguito.

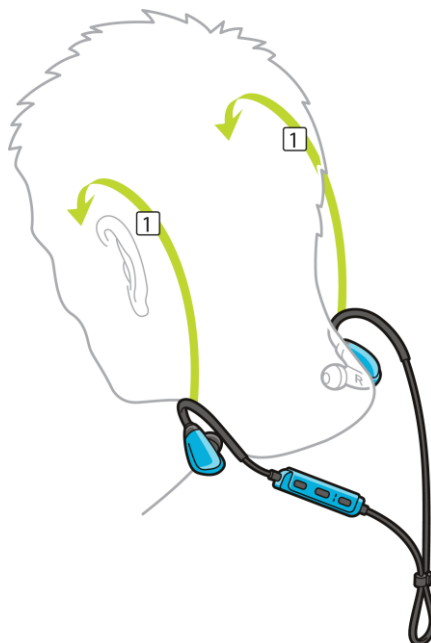

3. Indossa gli auricolari e stringi il cavo di fissaggio.

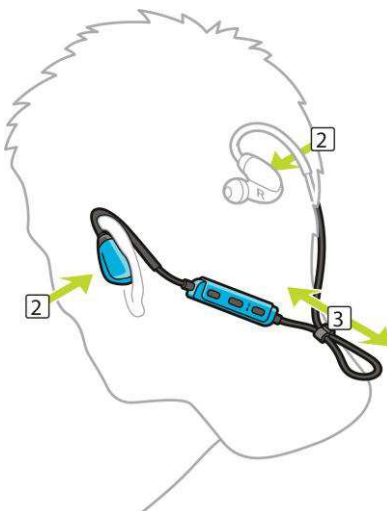

Trasferimento di musica sull'orologio

Puoi memorizzare e riprodurre musica sull'orologio TomTom GPS e ascoltarla durante le tue attività. L'orologio supporta i seguenti tipi di file musicali:

MP3

- Frequenza di campionamento: da 16 KHz a 48 KHz
- Velocità in bit: da 8 kbps a 320 kbps
- Canali mono/stereo e joint stereo.
- L'artista, il titolo del brano e la durata vengono visualizzati nelle seguenti lingue: inglese, ceco, danese, tedesco, spagnolo, francese, italiano, olandese, norvegese, polacco, portoghese, finlandese e svedese. Le altre lingue possono essere visualizzate correttamente solo se utilizzano caratteri disponibili in una lingua supportata.

AAC

- I formati MPEG2 e MPEG4 AAC-LC e HE-AACv2 sono supportati.
- Frequenza di campionamento: fino a 48 KHz
- Velocità in bit: fino a 320 kbps
- I canali Mono/stereo/dual mono sono supportati.
- La visualizzazione del nome dell'artista, del titolo del brano e della durata non è supportata nel formato AAC.
- L'orologio non supporta i file con DRM di alcun tipo.

Caricamento e sincronizzazione di musica

Puoi caricare playlist musicali complete da iTunes e Windows Media Player dal computer all'orologio. Per sincronizzare le playlist musicali con l'orologio, collega l'orologio al computer e assicurati che MySports Connect sia in esecuzione. Segui le istruzioni fornite tramite MySports Connect.

Nota: non puoi sincronizzare le playlist utilizzando l'app MySports per dispositivi mobili.

Quanta musica può contenere l'orologio?

L'orologio offre circa 3 GB di spazio per la musica. In base alla dimensione delle tracce, questo spazio è sufficiente per contenere 500 brani.

Riproduzione di musica

Puoi memorizzare e riprodurre musica sull'orologio TomTom GPS e ascoltarla durante le tue attività.

Accensione e spegnimento degli auricolari

1. Premi il pulsante 2 con il pollice per 2 secondi per accendere gli auricolari: la spia blu lampeggia due volte.
2. Premi il pulsante 2 con il pollice per 3 secondi per spegnere gli auricolari: la spia rossa lampeggia due volte.



Uso dei comandi degli auricolari

Per riprodurre musica utilizzando i comandi sull'auricolare in dotazione, procedi come segue:

RIPRODUCI



Premi il pulsante 2 con il pollice per riprodurre la musica.

PAUSA



Premi il pulsante 2 con il pollice per sospendere la riproduzione di musica.

ALZA VOLUME



Premi il pulsante 1 con il pollice per aumentare il volume.

ABBASSA VOLUME

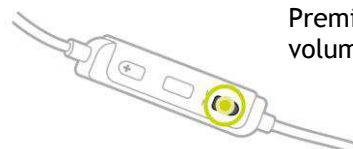

Premi il pulsante 3 con il pollice per abbassare il volume.

BRANO SUCCESSIVO



Tieni premuto il pulsante 1 per 2 secondi per accedere al brano successivo.

BRANO PRECEDENTE

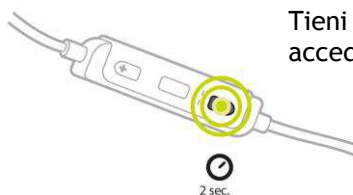

Tieni premuto il pulsante 3 per 2 secondi per accedere al brano precedente.

Uso dell'orologio

Per riprodurre la musica utilizzando l'orologio, procedi come segue:

1. Accendi gli auricolari seguendo le istruzioni incluse.
2. Premi il pulsante **SUPERIORE** dalla schermata Orologio.

Viene avviata la riproduzione di un brano.

Suggerimento: per selezionare una playlist musicale, premi il pulsante **INFERIORE** quando visualizzi il messaggio **VAI** all'avvio di un'attività.

Nota: non puoi riprodurre musica mentre nuoti o utilizzi il cronometro.

3. Per sospendere l'ascolto di un brano, premi il pulsante **SUPERIORE** durante la riproduzione del brano.
4. Per selezionare un brano da una playlist, premi il pulsante **DESTRO**.
5. Per passare tra le modalità di riproduzione **NORMALE** e **CASUALE**, premi di nuovo il pulsante **DESTRO** dalla schermata della playlist.

Info sulla voce guida

Durante la riproduzione di musica, una voce ti guida nelle fasi importanti del tuo allenamento.

Ascolterai la voce guida ogni volta che l'orologio emette un segnale acustico o vibra con un messaggio per attirare la tua attenzione. Poiché stai ascoltando musica, non puoi udire il cicalino dell'orologio e per questo motivo l'orologio interrompe la musica con un breve messaggio.

Avvisi generali:

- Orologio pronto, modalità demo, Bluetooth non funziona durante il nuoto.

Avvisi del trainer grafico:

- Zona: in zona, sopra zona, sotto zona.
- Obiettivo: al 50%, 90% 100% e al 110% dell'obiettivo.

- Gara: davanti, dietro, perso, vinto.

Risoluzione dei problemi degli auricolari

Alcuni orologi TomTom GPS sono dotati di auricolari per l'ascolto di musica.

In caso di problemi di ricezione della musica, è possibile che il corpo stia bloccando il segnale Bluetooth tra l'orologio e i comandi degli auricolari.

Prova a indossare l'orologio sull'altro polso per migliorare la ricezione e la qualità dell'audio. La posizione migliore in cui indossare l'orologio è sul polso sinistro.

Come mostrato di seguito, se c'è una visuale diretta tra l'orologio e i comandi degli auricolari, la ricezione è migliore.

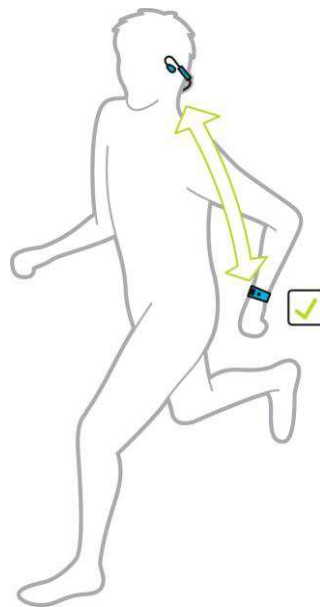

Come mostrato di seguito, la ricezione è più difficile se indossi l'orologio sul lato opposto del corpo rispetto ai comandi degli auricolari, poiché non c'è una visuale diretta tra i due.

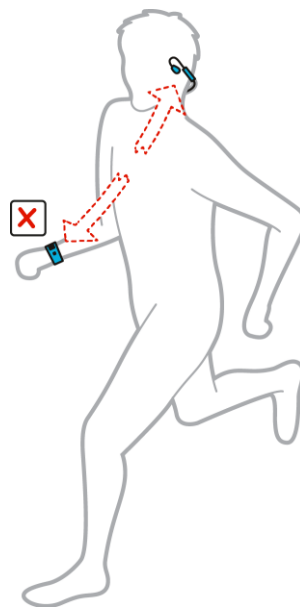

Rilevamento del sonno

Info sul rilevamento del sonno

Puoi rilevare le ore di sonno utilizzando l'orologio TomTom GPS. Ecco alcune cose che puoi fare:

- Rilevare le ore di sonno in base al giorno, alla settimana, al mese o all'anno.
- Puoi caricare le metriche del rilevamento del sonno sul sito Web [TomTom MySports](#) e sull'app [TomTom MySports per dispositivi mobili](#).

Precisione del rilevamento dell'attività

Il rilevamento dell'attività ha lo scopo di fornire informazioni per promuovere uno stile di vita sano e attivo. L'orologio TomTom GPS utilizza dei sensori che rilevano il movimento. I dati e le informazioni fornite rappresentano una stima approssimativa della tua attività, ma possono essere imprecise, inclusi i passi, il sonno, la distanza e i dati sulle calorie.

Rilevamento del sonno

Per rilevare il sonno, devi indossare l'orologio TomTom GPS mentre dormi.

Attiva il rilevamento del sonno in [RILEVATORE](#) nel menu **IMPOSTAZIONI**.

Per visualizzare quanto hai dormito la notte precedente, premi il pulsante **SINISTRO** nella schermata dell'orologio, quindi premi il pulsante **SUPERIORE**.

Premi il pulsante **SUPERIORE** per visualizzare le ore di sonno totali della settimana.

Monitoraggio del sonno con l'app per dispositivi mobili

Puoi caricare l'attività di sonno su [TomTom MySports](#) e sull'app [TomTom MySports per dispositivi mobili](#).







Visualizzazione dell'attività di sonno sull'app per dispositivi mobili

1. Sul telefono, seleziona **Progressi**.
2. Seleziona il pannello **Sonno**.
3. Scorri per spostarti tra i grafici che mostrano le ore di sonno dei oggi e le ore di sonno di ieri.
4. Seleziona **Giorno** o **Settimana** o **Mese** o **Anno** per visualizzare i grafici del sonno per tale periodo di tempo.

Attività

Info sulle attività

Nel menu delle attività, puoi iniziare una delle attività disponibili sul tuo orologio:

	Corsa
	Ciclismo
	Nuoto
	Tapis roulant
	Stile libero
	Palestra
	Ciclismo al chiuso
	Cronometro

Quando selezioni **CORSA**, **BICI** o **FREESTYLE**, l'orologio utilizza il ricevitore GPS interno per misurare la tua velocità e registrare il percorso che hai intrapreso.

Se il tuo orologio è dotato di un sensore della frequenza cardiaca e [questo è impostato](#) su ON, la tua frequenza cardiaca viene visualizzata durante l'attività. Ciò include le attività di corsa, ciclismo, tapis roulant e stile libero.

Quando selezioni **NUOTO** o **TAPIS ROULANT**, l'orologio utilizza il sensore di movimento interno per misurare i passi sul tapis roulant, nonché le bracciate e le vasche in piscina. L'orologio utilizza queste informazioni per fornire una stima della velocità e della distanza percorsa.

Quando selezioni **INDOOR** per le attività di ciclismo al chiuso, l'orologio utilizza il [sensore di cadenza e velocità](#) connesso per mostrare la velocità, i dati sulla frequenza cardiaca se disponibili e le calorie bruciate rispetto al tempo.

Seleziona **PALESTRA** per mostrare i dati sulla frequenza cardiaca e le calorie bruciate rispetto nel tempo. È necessario un sensore della frequenza cardiaca esterno o interno per questa attività.

Seleziona **FREESTYLE** quando vuoi svolgere un'attività diversa dalla corsa, dalla bici o dal nuoto. Significa che puoi mantenere puliti i totali e le cronologie per la corsa, il ciclismo e il nuoto.

Selezionando **CRONOMETRO**, puoi utilizzare l'orologio per visualizzare il tempo trascorso, contrassegnare i giri e visualizzare la durata dei giri correnti e precedenti.

Avvio di un'attività

Per iniziare un'attività sull'orologio, procedi come segue.

1. Nell'orologio, premi il pulsante **DESTRO**.
2. Seleziona una delle attività, quindi premi il pulsante **DESTRO**.
 - **CORSA**
 - **BICI**
 - **NUOTO**
 - **TAPIS ROULANT**
 - **PALESTRA**
 - **CICLISMO AL CHIUSO**
 - **FREESTYLE**
 - **CRONOMETRO**
3. Per le attività di **CORSA**, **BICI** e **FREESTYLE** finché l'orologio non riceve una posizione GPS visualizzerai il messaggio **Attendi** e l'icona GPS lampeggerà nell'angolo in alto a sinistra dello schermo. Quando è pronto per iniziare un'attività, l'orologio mostra il messaggio **VAI** e l'icona GPS smette di lampeggiare.



Suggerimento: per selezionare una playlist musicale, premi il pulsante **INFERIORE** quando visualizzi il messaggio **VAI** all'avvio di un'attività.

Per le attività di **BICI**, se utilizzi un [sensore di cadenza e velocità](#), una volta che l'orologio è collegato al sensore, l'orologio mostra il messaggio **VAI**. Il sensore di cadenza e velocità viene quindi utilizzato per fornire le informazioni su velocità e distanza relative alla tua attività. L'orologio potrebbe non disporre di un GPS fix in questa fase. Se desideri tracciare il percorso della tua attività, attendi finché l'icona GPS non smette di lampeggiare prima di iniziare la tua attività.

Nota: potrebbe richiedere tempo trovare la tua posizione GPS, specialmente la prima volta che utilizzi l'orologio o se le informazioni QuickGPSFix non sono aggiornate. Il movimento non accelera il rilevamento, quindi resta fermo e attendi che la tua posizione venga individuata. Per una buona ricezione GPS, recati all'aperto con una visuale libera del cielo. La presenza di edifici di grandi dimensioni o di oggetti simili può talvolta interferire con la ricezione.

Se il tuo orologio è dotato di un **sensore della frequenza cardiaca**, potresti visualizzare il messaggio "Riscaldamento" all'inizio di un'attività mentre l'orologio riceve una posizione GPS. Questo perché il sensore fornisce dati più precisi dopo aver eseguito il riscaldamento e aver stimolato la circolazione nelle braccia.

Da questa schermata, spostati in una di queste direzioni per scegliere un'opzione:

- **DESTRA:** per avviare un'attività, una volta che l'orologio ha ricevuto una posizione GPS.
- **GIÙ:** per selezionare un [programma di allenamento](#) o impostare le informazioni visualizzate durante l'allenamento.
- **SU:** per visualizzare le attività precedenti.
- **SINISTRA:** per tornare all'elenco delle attività.

Premi il pulsante **DESTRO** per avviare l'attività.

1. Durante un'attività, l'orologio mostra informazioni relative ad esempio alla distanza, al tempo, all'andatura e alla frequenza cardiaca se è dotato di un cardiofrequenzimetro. Premi il pulsante **SUPERIORE** e **INFERIORE** per modificare le informazioni visualizzate.
2. Puoi [sospendere](#) l'attività se intendi fare una pausa oppure [interrompere](#) completamente l'attività.

Per ciascun tipo di attività, puoi selezionare [programmi di allenamento](#) differenti e visualizzare diverse informazioni durante l'allenamento.

Sospensione e interruzione di un'attività

Sospensione e interruzione di un'attività

Durante un'attività, tieni premuto il pulsante **SINISTRO** per fermare l'orologio e sospendere l'attività.

Per riavviare l'attività, premi il pulsante **DESTRO**.

Per interrompere definitivamente l'attività, premi il pulsante **SINISTRO** per sospendere l'attività e premi nuovamente il pulsante **SINISTRO**.

Come funziona la pausa

Se carichi l'attività sul tuo account MySports e la visualizzi su una mappa, vedrai l'intero percorso con la pausa mostrata come una linea retta.

La localizzazione GPS si interrompe e le posizioni di inizio e di fine della pausa vengono collegate. Quando riavvii l'attività dopo una pausa, la tua posizione viene rilevata immediatamente.

Le medie mostrate vengono calcolate in base al tempo di attività dell'orologio escluse le pause. Ad esempio, se corri 5 km e fai una pausa e cammini per 2 km e poi ricominci a correre per altri 5 km, visualizzerai l'intero percorso, ma la media sarà valida esclusivamente per i 10 km.

Suggerimento: per evitare di scaricare la batteria, l'orologio si spegne automaticamente se la pausa è troppo lunga. Se possibile, evita di lasciare l'orologio in pausa troppo a lungo.

Scelta delle metriche da visualizzare

Prima di iniziare un'attività puoi scegliere un [programma di allenamento](#) e decidere anche quali informazioni visualizzare mentre ti alleni.

Mentre ti alleni, sono disponibili tre diversi valori contemporaneamente visualizzabili in qualsiasi momento:

- Un valore principale viene indicato con una cifra più grande nella parte principale dello schermo.
- Due metriche secondarie vengono indicate nella parte inferiore dello schermo.

Modifica della metrica principale

Mentre ti alleni, puoi modificare le informazioni indicate dalla cifra più grande premendo il pulsante **SUPERIORE** e **INFERIORE**. Il testo precedente alla metrica principale mostra quali informazioni sono attualmente visualizzate.

Impostazione delle metriche secondarie

Procedi come segue per scegliere le informazioni visualizzate dalle cifre più piccole:

1. Nella schermata di avvio dell'attività, premi il pulsante **INFERIORE** sul menu **IMPOSTAZIONI**.
2. Seleziona **METRICHE**, quindi premi il pulsante **DESTRO**.
3. Seleziona **DISPLAY**, quindi premi il pulsante **DESTRO**.
4. Seleziona **SINISTRA** o **DESTRA** per impostare il valore indicato a sinistra o a destra.
5. Seleziona il valore da visualizzare dall'elenco.

I valori disponibili dipendono dall'attività corrente.

Alcuni esempi di valori disponibili:

- **ANDATURA:** l'andatura corrente. Per il nuoto, questa metrica è mostrata in minuti per 100m.
- **ANDATURA MEDIA:** l'andatura media per l'attività corrente.
- **FREQUENZA CARDIACA:** la tua frequenza cardiaca. Questa metrica è disponibile solo se disponi di un [sensore della frequenza cardiaca](#) connesso.
- **VELOCITÀ, ANDATURA o ENTRAMBE:** per attività diverse dal nuoto puoi scegliere di visualizzare la velocità, l'andatura o entrambe le metriche contemporaneamente.
- **SWOLF:** questo valore viene fornito solo per le attività di nuoto. Il punteggio SWOLF viene calcolato aggiungendo al tempo in secondi il numero di bracciate effettuate per percorrere una vasca della piscina. SWOLF mostra l'efficienza durante il nuoto. Più basso è il punteggio, migliore è il risultato ottenuto. La parola SWOLF è la combinazione tra nuoto (swim) e golf.
- **CALORIE:** le calorie per l'attività stile libero vengono calcolate in base alla frequenza cardiaca. Per le altre attività, le calorie sono collegate allo sport specifico ma per lo stile libero, l'orologio non sa quale sport stai praticando. Pertanto, quando non sono disponibili misurazioni della frequenza cardiaca, le calorie non vengono visualizzate per l'attività stile libero.

Per il rilevamento dell'attività, gli sport e le attività, la metrica delle calorie misura la quantità di calorie bruciate durante il giorno, incluso il metabolismo basale (BMR). Il BMR rappresenta la quantità minima di energia necessaria al corpo per funzionare e ciò include respirare e consentire al cuore di battere.



Icone visualizzate sullo schermo

Le seguenti icone possono essere visualizzate lungo la parte superiore dello schermo durante un allenamento:



Questo simbolo mostra la potenza della ricezione GPS. Mentre l'orologio cerca i satelliti GPS, l'immagine del satellite lampeggia.



Il simbolo del cuore indica che l'orologio è connesso a un [sensore della frequenza cardiaca](#). Quando l'orologio prova a connettersi al sensore della frequenza cardiaca, il cuore lampeggia.



Il simbolo della corona dentata indica che l'orologio è collegato a un [sensore di cadenza e velocità](#). Quando l'orologio prova a connettersi al sensore di cadenza e velocità, la corona dentata lampeggia.



Questo simbolo indica lo [stato della batteria](#).

Impostazioni per la corsa

Prima di iniziare un'attività puoi scegliere un [programma di allenamento](#) e decidere anche quali informazioni visualizzare mentre ti alleni.

È disponibile una vasta gamma di metriche che puoi scegliere di visualizzare durante la corsa, incluse le calorie, il cuore, la frequenza cardiaca, la zona di frequenza cardiaca e la distanza.

Scelta di altre metriche da visualizzare

Nota: per suggerimenti sulla scelta delle metriche da visualizzare durante un'attività, visualizza [Scelta delle metriche da visualizzare](#).

Per scegliere di visualizzare solo una metrica per la velocità, la velocità media, l'andatura o l'andatura media, premere il pulsante **INFERIORE** sul menu **IMPOSTAZIONI**. Seleziona **METRICHE**, quindi premi il pulsante **DESTRO**. Seleziona **VELOCITÀ**, **VELOCITÀ MEDIA**, **ANDATURA** o **ANDATURA MEDIA**.

Per scegliere di visualizzare la velocità, l'andatura o entrambe le metriche, premi il pulsante **INFERIORE** per aprire il menu **IMPOSTAZIONI**. Seleziona **METRICHE**, quindi premi il pulsante **DESTRO**. Seleziona **VELOCITÀ**, quindi premi il pulsante **DESTRO**. Seleziona **VELOCITÀ**, **ANDATURA** o **ENTRAMBE**.

Impostazioni per l'attività di bici indoor

Puoi registrare la tua frequenza cardiaca, la velocità e la posizione utilizzando i sensori integrati durante un'attività in bici.

Se desideri esaminare le tue prestazioni durante un'attività di ciclismo, nell'interesse della tua sicurezza è bene installare l'orologio GPS utilizzando il [supporto per bici](#) opzionale, in modo da mantenere entrambe le mani sul manubrio.

Se desideri visualizzare la tua frequenza cardiaca durante un'attività in bici, ti consigliamo di connettere un sensore della frequenza cardiaca esterno opzionale, in modo da poter esaminare la frequenza cardiaca in tutta sicurezza.

Impostazione delle dimensioni della ruota per l'utilizzo con un sensore di cadenza e velocità

Se utilizzi un [sensore di cadenza e velocità](#), devi regolare l'impostazione **D. RUOTA** per aumentare la precisione delle metriche fornite dal sensore. Questa impostazione si riferisce alla circonferenza del pneumatico posteriore in millimetri (mm).

Per impostare la dimensione della ruota, procedi nel modo seguente:

1. Nella schermata di avvio dell'attività, premi il pulsante **INFERIORE** per aprire il menu **IMPOSTAZIONI**.
2. Seleziona **D. RUOTA**, quindi premi il pulsante **DESTRO**.
3. Imposta la dimensione in modo corretto per la ruota posteriore.

Per trovare la circonferenza della ruota posteriore, puoi misurare la ruota utilizzando un metro a nastro oppure calcolare il valore con una calcolatrice online. Ad esempio, su questo sito, puoi trovare la circonferenza utilizzando il diametro della ruota e lo spessore del pneumatico: www.bikecalc.com/wheel_size_math

Ad esempio, se le dimensioni della tua ruota corrispondono a 700c e lo spessore dei pneumatici è di 25 mm, la circonferenza è 2111 mm. Questo è il valore da immettere.

Nota: per suggerimenti sulla scelta delle metriche da visualizzare durante un'attività, visualizza [Scelta delle metriche da visualizzare](#).

Impostazioni per il nuoto

Nota: TomTom GPS gli orologi sono impermeabili. Puoi nuotare con questi due orologi. Tuttavia, il cardiofrequenzimetro integrato non funziona sott'acqua.

Prima di avviare un'attività di nuoto, controlla l'impostazione **DIM. PISCINA** per la piscina in cui stai nuotando. Questa impostazione si riferisce alla lunghezza della piscina in metri o iarde.

Mentre nuoti, l'orologio registra le bracciate e il numero di vasche effettuate in piscina. Per calcolare la distanza che hai percorso a nuoto e la velocità, l'orologio utilizza la dimensione della piscina e il numero di vasche effettuate. Se la dimensione della piscina non è accurata, è possibile che le misurazioni dell'attività di nuoto non vengano eseguite correttamente.

Per modificare le impostazioni **DIM. PISCINA**, procedi come segue:

1. Nella schermata di avvio dell'attività, premi il pulsante **INFERIORE** per aprire il menu **IMPOSTAZIONI**.
2. Seleziona **METRICHE**, quindi premi il pulsante **DESTRO**.
3. Seleziona **DISPLAY**, quindi premi il pulsante **DESTRO**.
4. Imposta la dimensione in modo che mostri la lunghezza corretta della piscina.
5. Premi il pulsante **DESTRO** per tornare immediatamente alla schermata dell'attività.

Quando selezioni **NUOTO**, l'orologio non utilizza il ricevitore GPS interno.

Per impostare altre metriche, ad esempio le bracciate, procedi come segue:

1. Nella schermata di avvio dell'attività, premi il pulsante **INFERIORE** sul menu **IMPOSTAZIONI**.
2. Seleziona **DISPLAY**, quindi premi il pulsante **DESTRO**.
3. Seleziona **SINISTRA** o **DESTRA** per impostare il valore indicato a sinistra o a destra.
4. Seleziona la metrica da visualizzare dall'elenco, ad esempio **BRACCIAE** o **VASCHE**.

Impostazioni per il tapis roulant

La tua altezza è impostata la prima volta che utilizzi l'orologio. Prima di iniziare un'attività sul tapis roulant per la prima volta, devi verificare che la tua altezza sia impostata correttamente. Puoi eseguire questa operazione nell'account TomTom MySports o sul tuo orologio.

Mentre corri su un tapis roulant, l'orologio registra il numero di volte e la rapidità con cui muovi il braccio avanti e indietro. Ciò corrisponde al numero di passi che fai durante la corsa. L'orologio utilizza la tua altezza per calcolare la lunghezza del passo e da questo, la distanza che hai percorso e la tua andatura.

Per verificare la tua altezza sull'orologio, procedi come segue:

1. Nell'orologio, premi il pulsante **INFERIORE** per aprire il menu **IMPOSTAZIONI**.
2. Seleziona **PROFILO**, quindi premi il pulsante **DESTRO**.
3. Seleziona **ALTEZZA**, quindi premi il pulsante **DESTRO**.
4. Imposta la tua altezza.

Calibrazione dell'orologio per le attività di tapis roulant

Le misurazioni della distanza effettuate dall'orologio per le attività di tapis roulant sono meno precise di quelle effettuate per le attività di corsa. Quando corri all'aperto, l'orologio utilizza il GPS per misurare la distanza che percorri.

Non è necessario calibrare ogni singola attività di tapis roulant. Ricevi un promemoria di calibrazione nelle seguenti situazioni:

- La distanza dell'attività è pari o superiore a 400 metri.
- La durata dell'attività è pari o superiore a 1 minuto.
- Il numero di passi è pari a 60 o maggiore.
- Hai effettuato meno di 6 corse calibrate.

Se calibri l'orologio, le misurazioni della distanza per le attività di tapis roulant diventano più precise.

Per calibrare l'orologio, procedi come segue:

1. Quando ti viene richiesto di calibrare l'orologio, metti in pausa il tapis roulant.
Per mettere in pausa l'orologio, premi il pulsante **SINISTRO** durante l'attività.
2. Sull'orologio, premi il pulsante **INFERIORE** per aprire il menu **IMPOSTAZIONI**.
3. Seleziona **CALIBRA**, quindi premi il pulsante **DESTRO**.
4. Modifica la distanza affinché corrisponda alla distanza visualizzata sul tapis roulant.
5. Premi il pulsante **DESTRO** per tornare immediatamente alla schermata dell'attività.

Scelta di altre metriche da visualizzare

Nota: per suggerimenti sulla scelta delle metriche da visualizzare durante un'attività, visualizza [Scelta delle metriche da visualizzare](#).

Per scegliere di visualizzare solo una metrica per la velocità, la velocità media, l'andatura o l'andatura media, premere il pulsante **INFERIORE** sul menu **IMPOSTAZIONI**. Seleziona **METRICHE**, quindi premi il pulsante **DESTRO**. Seleziona **VELOCITÀ**, **VELOCITÀ MEDIA**, **ANDATURA** o **ANDATURA MEDIA**.

Per scegliere di visualizzare la velocità, l'andatura o entrambe le metriche, premi il pulsante **INFERIORE** per aprire il menu **IMPOSTAZIONI**. Seleziona **METRICHE**, quindi premi il pulsante **DESTRO**. Seleziona **VELOCITÀ**, quindi premi il pulsante **DESTRO**. Seleziona **VELOCITÀ**, **ANDATURA** o **ENTRAMBE**.

Impostazioni per le attività in palestra

Prima di iniziare un'attività puoi scegliere un [programma di allenamento](#) e decidere anche quali informazioni visualizzare mentre ti alleni.

È disponibile una vasta gamma di metriche che puoi scegliere di visualizzare durante l'attività in palestra, incluse le calorie, il cuore, la frequenza cardiaca, la zona di frequenza cardiaca e la distanza.

Scelta di altre metriche da visualizzare

Nota: per suggerimenti sulla scelta delle metriche da visualizzare durante un'attività, visualizza [Scelta delle metriche da visualizzare](#).

Per scegliere di visualizzare solo una metrica per la velocità, la velocità media, l'andatura o l'andatura media, premere il pulsante **INFERIORE** sul menu **IMPOSTAZIONI**. Seleziona **METRICHE**, quindi premi il pulsante **DESTRO**. Seleziona **VELOCITÀ**, **VELOCITÀ MEDIA**, **ANDATURA** o **ANDATURA MEDIA**.

Per scegliere di visualizzare la velocità, l'andatura o entrambe le metriche, premi il pulsante **INFERIORE** per aprire il menu **IMPOSTAZIONI**. Seleziona **METRICHE**, quindi premi il pulsante **DESTRO**. Seleziona **VELOCITÀ**, quindi premi il pulsante **DESTRO**. Seleziona **VELOCITÀ**, **ANDATURA** o **ENTRAMBE**.

Impostazioni per le attività di ciclismo

Puoi registrare la frequenza cardiaca e la velocità durante una sessione di bici indoor.

Se desideri esaminare le tue prestazioni durante un'attività di ciclismo, nell'interesse della tua sicurezza è bene installare l'orologio GPS utilizzando il [supporto per bici](#) opzionale, in modo da mantenere entrambe le mani sul manubrio.

Se desideri visualizzare la tua frequenza cardiaca durante un'attività di ciclismo, ti consigliamo di connettere un cardiofrequenzimetro esterno opzionale, in modo da poter esaminare la frequenza cardiaca in tutta sicurezza.

Impostazione delle dimensioni della ruota per l'utilizzo con un sensore di cadenza e velocità

Se utilizzi un [sensore di cadenza e velocità](#), devi regolare l'impostazione **D. RUOTA** per aumentare la precisione delle metriche fornite dal sensore. Questa impostazione si riferisce alla circonferenza del pneumatico posteriore in millimetri (mm).

Per impostare la dimensione della ruota, procedi nel modo seguente:

1. Nella schermata di avvio dell'attività, premi il pulsante **INFERIORE** per aprire il menu **IMPOSTAZIONI**.
2. Seleziona **D. RUOTA**, quindi premi il pulsante **DESTRO**.
3. Imposta la dimensione in modo corretto per la ruota posteriore.

Per trovare la circonferenza della ruota posteriore, puoi misurare la ruota utilizzando un metro a nastro oppure calcolare il valore con una calcolatrice online. Ad esempio, su questo sito, puoi trovare la circonferenza utilizzando il diametro della ruota e lo spessore del pneumatico:

www.bikecalc.com/wheel_size_math

Ad esempio, se le dimensioni della tua ruota corrispondono a 700c e lo spessore dei pneumatici è di 25 mm, la circonferenza è 2111 mm. Questo è il valore da immettere.

Nota: per suggerimenti sulla scelta delle metriche da visualizzare durante un'attività, visualizza [Scelta delle metriche da visualizzare](#).

Uso del cronometro

Per utilizzare il cronometro, procedi come segue.

1. Nell'orologio, premi il pulsante **DESTRO**.
2. Seleziona **CRONOMETRO**, quindi premi il pulsante **DESTRO**.
L'orologio mostra l'immagine di un cronometro e la parola **VAI**.
3. Premi il pulsante **DESTRO** per avviare il cronometro.
Il cronometro si avvia e mostra il tempo trascorso.
4. Per mettere in pausa il cronometro, premi il pulsante **SINISTRO**. Premi il pulsante **DESTRO** per riprendere il conteggio.

Suggerimento: quando è in pausa, per ulteriori dettagli sui giri precedenti, premi il pulsante **INFERIORE** e **SUPERIORE**.

5. Per contrassegnare ciascun giro, tocca il lato destro dell'orologio mentre il cronometro è in esecuzione oppure premi il pulsante **DESTRO**.
Il numero grande indica il tempo totale trascorso per tutti i giri.

La durata del giro corrente, ad esempio il giro 12 visualizzato di seguito, viene mostrata nel tempo totale trascorso. I giri precedenti, qui i giri 11 e 10, vengono mostrati nel giro corrente.



Per visualizzare ulteriori dettagli relativi ai giri precedenti, premi il pulsante **INFERIORE** e premi il pulsante **SUPERIORE**.

6. Per interrompere l'attività del cronometro, premi due volte il pulsante **SINISTRO**.

Suggerimento: il cronometro non viene eseguito in background dopo che l'attività del cronometro è stata interrotta. Non viene memorizzata alcuna informazione GPS o sulle attività.

Suggerimento: per ripristinare il cronometro, interrompi l'attività del cronometro e accedi nuovamente alla relativa schermata.

Programmi di allenamento

Info sui programmi di allenamento

Per ciascun tipo di attività, sono disponibili i seguenti programmi di allenamento:

- [NESSUNO](#)
- [OBIETTIVI](#)
- [INTERVALLI](#)
- [GIRI](#)
- [ZONE](#)
- [GARA](#)

Nella schermata dell'orologio, procedi come segue per visualizzare l'elenco dei programmi di allenamento:

1. Premi il pulsante **DESTRO** e seleziona un'attività a scelta.
2. Premi il pulsante **DESTRO**.
3. Premi il pulsante **INFERIORE** e seleziona **ALLENAMENTO**.
4. Premi il pulsante **DESTRO** e scegli un programma di allenamento.

Quando selezioni un programma di allenamento, l'orologio ricorda quale programma stai utilizzando e le eventuali opzioni selezionate per tale programma.

Suggerimento: se desideri iniziare immediatamente un programma dopo averlo selezionato, premi il pulsante **DESTRO** per accedere direttamente alla schermata dell'attività.

Nessuno

Percorso: schermata dell'attività > premi il pulsante **INFERIORE** > **ALLENAMENTO** > **NESSUNO**

Seleziona questa opzione per svolgere la tua attività senza utilizzare un programma di allenamento. In questa modalità, l'orologio registra la tua attività e mostra i valori per tale attività.

Obiettivi

Percorso: schermata dell'attività > premi il pulsante **INFERIORE** > **ALLENAMENTO** > **OBIETTIVI** > **DISTANZA**, **TEMPO** o **CALORIE**

Seleziona questa opzione impostare tu stesso gli obiettivi di allenamento.

Puoi impostare tre tipi di obiettivi:

- **DISTANZA:** seleziona questa opzione per impostare una distanza da percorrere durante la tua attività.
- **TEMPO:** seleziona questa opzione per impostare una durata per la tua attività.
- **CALORIE:** seleziona questa opzione per impostare un numero di calorie da bruciare durante la tua attività. Le calorie bruciate possono essere calcolate più accuratamente se imposti il tuo [profilo](#).

Controllo dei progressi

Per visualizzare una panoramica dei progressi fatti per raggiungere il tuo obiettivo, scorri verso destra dalla schermata di avanzamento dell'attività.

Questa schermata mostra la percentuale dell'obiettivo raggiunta e la distanza rimanente, il tempo e il numero di calorie.



Suggerimento: quando corri, puoi allontanarti dalla casa fino a raggiungere un avanzamento del 50% e poi tornare indietro.

Avvisi relativi ai progressi

Quando ti alleni per raggiungere un obiettivo, l'orologio ti invia un avviso in queste fasi:

- 50%
- 90%
- 100%
- 110%

Intervalli

Percorso: schermata dell'attività > premi il pulsante **INFERIORE** > **ALLENAMENTO** > **INTERVALLI** > **RISCALDAMENTO**, **SFORZO**, **RIPOSO**, **# SERIE** o **DEFATICAMENTO**.

Seleziona questa opzione per utilizzare l'allenamento a intervalli.

L'allenamento a intervalli consiste in brevi periodi di esercizio seguiti da momenti di riposo. L'obiettivo principale di un allenamento a intervalli è quello di aumentare la velocità e di migliorare il sistema cardiovascolare. Ad esempio, durante un allenamento di camminata-corsa di 20 minuti, puoi eseguire 8 minuti di camminata veloce, seguiti da 3 serie da 1 minuto di corsa e da 2 minuti di camminata, quindi da altri 5 minuti di camminata finalizzati al defaticamento.

Per le attività di riscaldamento, esercizio, riposo e defaticamento, è possibile impostare un orario o una distanza. Per le serie, è possibile scegliere il numero di serie da includere nel programma di allenamento a intervalli.

Suggerimento: premi il pulsante **DESTRO** dopo aver impostato i dettagli relativi al riscaldamento, puoi impostare qui gli intervalli restanti, inclusi l'esercizio, il riposo, ecc.

Durante un allenamento a intervalli, viene visualizzato un avviso relativo alla fase successiva di tale tipo di allenamento:



Viene visualizzato il nome dell'attività che stai eseguendo e la durata di questa fase della serie in valori di tempo o distanza.

Vieni inoltre avvisato, tramite segnali acustici e vibrazioni, quando devi passare alla fase successiva del tuo allenamento a intervalli.

Suggerimento: quando utilizzi l'allenamento a intervalli sull'orologio, le sezioni dell'intervallo vengono indicate come giri per permetterti di tenere traccia dell'andatura e di altre metriche per ciascuna sezione dell'intervallo.

Giri

Percorso: schermata dell'attività > premi il pulsante **INFERIORE** > **ALLENAMENTO** > **GIRI** > **TEMPO**, **DISTANZA** o **MANUALE**.

Seleziona questa opzione per valutare la tua attività rispetto alla durata dei giri impostata, alle distanze o registrando manualmente il completamento di un giro.

Puoi configurare l'orologio affinché misuri i giri in tre modi:

- **TEMPO:** seleziona questa opzione per impostare la durata di un giro. Dopo aver iniziato l'attività, l'orologio ti avvisa quando superi la durata impostata per ciascun giro. Se imposti una durata giro di 1 minuto, l'orologio ti avvisa ogni minuto e lo schermo mostra il numero di giri completati.
- **DISTANZA:** seleziona questa opzione per impostare la lunghezza di un giro. Dopo aver iniziato l'attività, l'orologio ti avvisa quando raggiungi la distanza impostata per un giro. Se imposti una lunghezza giro di 400 metri, l'orologio ti avvisa ogni 400 metri e lo schermo mostra il numero di giri completati.
- **MANUALE:** seleziona questa opzione per registrare manualmente il completamento di un giro. Per contrassegnare il termine di un giro, tocca il lato destro dello schermo dell'orologio, nella stessa posizione che consente di [mostrare la retroilluminazione](#).

L'orologio indica il numero di giri completati e ti avvisa che un giro è completato.

Zone

Percorso: schermata dell'attività > premi il pulsante **INFERIORE** > **ALLENAMENTO** > **ZONE** > **ANDATURA**, **VELOCITÀ**, **CUORE** o **CADENZA**.

Seleziona questa opzione per allenarti all'interno di una zona target.

Puoi selezionare le seguenti zone di allenamento, a seconda dell'attività:

- **ANDATURA:** seleziona questa opzione per impostare il tempo target per miglio o chilometro. Puoi impostare il tempo target e un valore massimo e minimo al di sopra e al di sotto del target impostato.
- **VELOCITÀ:** seleziona questa opzione per impostare la velocità target e un margine di tolleranza al di sopra e al di sotto del target impostato.
- **CUORE:** seleziona questa opzione per impostare la tua frequenza cardiaca target utilizzando una zona di frequenza cardiaca personalizzata oppure scegli una zona di frequenza cardiaca predefinita. Affinché l'orologio sia in grado di misurare la frequenza cardiaca, deve essere connesso a un [sensore della frequenza cardiaca](#).
- **CADENZA:** seleziona questa opzione per impostare la [cadenza](#) target per la tua attività di ciclismo. Affinché l'orologio sia in grado di tracciare la cadenza, deve essere collegato a un [sensore di cadenza e velocità](#). Puoi impostare la cadenza target e un margine di tolleranza al di sopra e al di sotto del target impostato. Alcuni orologi non possono connettersi a un sensore di cadenza e velocità.

Impostazione di una zona per andatura e frequenza cardiaca

Se desideri impostare una zona di frequenza cardiaca o di andatura personalizzata, scegli un valore minimo e massimo, come mostrato di seguito:



Impostazione di una zona per velocità e cadenza

Se desideri impostare una zona cadenza o velocità, scegli un valore target e la percentuale consentita di discostamento, come mostrato di seguito:



Monitoraggio dei progressi

Nella schermata di avanzamento dell'attività, premi il pulsante **DESTRO** per visualizzare una panoramica grafica tra la corrispondenza del tuo allenamento e la zona impostata. Il grafico indica se ti trovi al di sopra o al di sotto della zona target e di quanto, durante l'attività.

Riceverai regolarmente avvisi che ti indicheranno se ti trovi all'interno o all'esterno della zona:

- Se ti trovi all'esterno della tua zona di allenamento, viene riprodotto un avviso e lo schermo indica se ti trovi al di sopra o al di sotto della zona.
- Quando ti trovi di nuovo all'interno della tua zona di allenamento, viene riprodotto un avviso e lo schermo mostra il simbolo di un bersaglio.



Zone di frequenza cardiaca

Nota: affinché l'orologio sia in grado di misurare la frequenza cardiaca, deve essere connesso a un [sensore della frequenza cardiaca](#).

Il tuo orologio utilizza i valori limite delle zone di frequenza cardiaca basandosi sulla tua età. Utilizzando [TomTom MySports](#), puoi modificare tali valori limite delle zone di frequenza cardiaca e questi saranno sincronizzati con il tuo orologio.

Per allenarti utilizzando una zona di frequenza cardiaca, procedi come segue:

1. Premi il pulsante **DESTRO** nella schermata dell'orologio e seleziona l'attività desiderata.
2. Premi il pulsante **DESTRO**.
3. Premi il pulsante **INFERIORE** e seleziona **ALLENAMENTO**.
4. Premi il pulsante **DESTRO** e scegli **ZONE**.
5. Premi il pulsante **DESTRO** e scegli **CUORE**.
6. Premi il pulsante **DESTRO** e scegli tra le seguenti zone di intensità:
 - **SPRINT:** seleziona questa zona quando utilizzi un allenamento a intervalli.
 - **VELOCITÀ:** seleziona questa zona per un'andatura di allenamento veloce per migliorare la velocità e la forma fisica.
 - **CARDIO:** seleziona questa zona per un'andatura di allenamento da moderata a veloce per migliorare la capacità polmonare e cardiaca.
 - **FITNESS:** seleziona questa zona per un'andatura di allenamento moderata, ideale per perdere peso.
 - **FACILE:** seleziona questa zona per un'andatura di allenamento rilassata, utilizzata soprattutto per il riscaldamento e il defaticamento.
 - **PERSONALIZZATA:** seleziona questa opzione per impostare valori massimi e minimi personalizzati relativi alla frequenza cardiaca.

Monitoraggio dei progressi in una zona di intensità

Nota: affinché l'orologio sia in grado di misurare la frequenza cardiaca, deve essere connesso a un [sensore della frequenza cardiaca](#).

Nella schermata di avanzamento dell'attività, premi il pulsante **DESTRO** per scorrere i grafici che mostrano la corrispondenza tra il tuo allenamento e la zona impostata. Il grafico indica se ti trovi al di sopra o al di sotto della zona target e di quanto, durante l'attività.



La zona che stai utilizzando è evidenziata di bianco. Premi il pulsante **DESTRO** per visualizzare il riepilogo della zona di intensità.



Questo grafico, mostrato in precedenza, è un riepilogo della zona di frequenza cardiaca. Mostra la percentuale di tempo trascorso in ciascuna zona con la tua zona corrente evidenziata in bianco.



Questo grafico mostra la tua frequenza cardiaca negli ultimi 2,5 minuti di attività e la percentuale di tempo trascorso in ciascuna zona di intensità dopo un'attività.

Suggerimento: puoi visualizzare i tuoi progressi in una zona di intensità anche quando stai utilizzando un Personal trainer grafico come Gara oppure Obiettivo. Durante un allenamento, dalla schermata che mostra una [metrica principale](#), premi il pulsante **DESTRO** per visualizzare la schermata del Personal trainer grafico. Premi il pulsante **INFERIORE** per visualizzare le schermate delle zone di intensità come descritto in precedenza.

Recupero

Info sul recupero della frequenza cardiaca

Il recupero della frequenza cardiaca è la capacità del cuore di tornare a un battito normale dopo un'attività entro un lasso di tempo specifico. In generale, un recupero della frequenza cardiaca più veloce indica un livello di forma fisica migliore.

Il recupero della frequenza cardiaca ha due fasi decrescenti. Durante il primo minuto dopo un allenamento la frequenza cardiaca rallenta improvvisamente. Dopo il primo minuto, durante il plateau di riposo, la frequenza cardiaca rallenta gradualmente.

L'orologio TomTom GPS mostra la differenza tra la frequenza cardiaca all'inizio e alla fine del minuto in aggiunta a un "punteggio" per il tuo recupero.

Come si misura il recupero della frequenza cardiaca?

Per le attività che utilizzano un sensore della frequenza cardiaca, l'orologio mostra la modalità di recupero della frequenza cardiaca quando sospendi un'attività. Dopo un minuto l'orologio visualizza un punteggio per il recupero della frequenza cardiaca. Più velocemente la tua frequenza cardiaca rallenta dopo un allenamento, più il tuo corpo è in forma.

Il monitoraggio del recupero della frequenza cardiaca funziona con il cardiofrequenzimetro integrato o con un sensore della frequenza cardiaca esterno.

Gara

Percorso: schermata dell'attività > premi il pulsante **INFERIORE** > **ALLENAMENTO** > **GARA** > **RECENTE** o **MYSPO RTS**.

Seleziona questa opzione per gareggiare contro una delle tue dieci attività più recenti oppure contro un'attività del sito Web MySports. Puoi utilizzare la modalità gara per la corsa, il tapis roulant, il freestyle e le attività in bici.

Suggerimento: per aggiungere più gare al sito Web, fai clic su **GAREGGIA CON** nella pagina relativa ai dettagli di una particolare attività sul sito Web MySports.

Nota: se il tuo orologio è già connesso al sito Web ed effettui modifiche alle tue gare, tali modifiche non verranno sincronizzate automaticamente, ma dovrai disconnettere e riconnettere il tuo orologio.

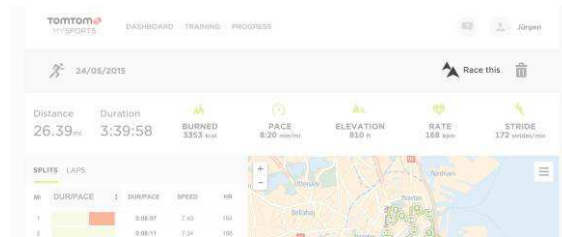

L'attività o la gara dal sito Web MySports include una distanza e un tempo.

Quando utilizzi il programma di allenamento Gara, puoi verificare la tua posizione nella gara e di quanto sei avanti o indietro, durante l'allenamento.

Sull'orologio, premi il pulsante **DESTRO** dalla schermata dell'attività per visualizzare una rappresentazione della gara. La schermata dei grafici mostra, visualizzando l'utente tramite una freccia nera, se sei in anticipo o in ritardo rispetto alla tua attività, come mostrato dalla freccia sfumata.

La distanza nella parte superiore dello schermo indica la distanza rimanente nella gara e la distanza nella parte inferiore indica di quanto sei avanti o indietro.



L'orologio ti avvisa in merito alla tua posizione, se sei avanti (#1) o indietro (#2), nella gara. In questo esempio, ti trovi indietro di 23 metri rispetto alla tua attività precedente e la distanza rimanente per completare la gara è di 2,3 chilometri.

Suggerimento: per informazioni su come aggiungere attività precedenti al tuo orologio, visita il sito tomtom.com/support e leggi la domanda frequente.

Rilevamento delle attività

Ogni volta che ti alleni, la tua attività viene registrata dall'orologio per il tipo di attività che stai svolgendo. Per visualizzare il riepilogo o la cronologia del tuo allenamento per ciascun tipo di attività sull'orologio, procedi come segue:

1. Nella schermata di avvio dell'attività, premi il pulsante **SUPERIORE** per aprire la **CRONOLOGIA** per tale tipo di attività.

2. Dall'elenco, seleziona l'attività che desideri osservare. L'elenco mostra la data di inizio dell'attività e la distanza percorsa.
3. Premi il pulsante **DESTRO**.
Vengono visualizzate informazioni sull'attività , ad esempio, l'andatura o la velocità maggiore e il tempo trascorso in ciascuna zona di intensità. Le informazioni disponibili dipendono dall'attività.

Trasferimento delle attività su TomTom MySports

[Collega l'orologio al computer](#) per trasferire i dettagli delle tue attività su TomTom MySports o su un altro sito Web per lo sport di tua scelta, utilizzando [TomTom MySports Connect](#). Puoi anche trasferire i dettagli relativi all'attività al computer in diversi formati file.

Impostazioni

Informazioni sulle impostazioni

Nella schermata dell'orologio, premi il pulsante **INFERIORE** per aprire il menu **IMPOSTAZIONI**. Queste impostazioni determinano il comportamento generale dell'orologio. Per ciascuna attività, sono disponibili anche impostazioni relative a tale attività.

Le seguenti impostazioni sono disponibili per l'orologio:

- [ORA](#)
- [SENSORI](#)
- [TELEFONO](#)
- [Modalità VOLO](#)
- [OPZIONI](#)
- [PROFILO](#)
- [STANDARD](#)

Le seguenti impostazioni sono disponibili per le attività:

- [Impostazioni per la corsa](#)
- [Impostazioni per l'attività di bici indoor](#)
- [Impostazioni per il nuoto](#)
- [Impostazioni per il tapis roulant](#)
- [Impostazioni per la palestra](#)
- [Impostazioni per il 49\)al chiuso](#)

Orologio

Nella schermata dell'orologio, premi il pulsante **INFERIORE** per aprire il menu **IMPOSTAZIONI**, quindi seleziona **OROLOGIO** e premi il pulsante **DESTRO** per aprire il menu **OROLOGIO**.

SVEGLIA

Seleziona **SVEGLIA** per attivare, disattivare e impostare l'ora della sveglia.

Quando la sveglia suona, puoi scegliere di interromperla o di rinviarla. Se rinvii il suono della sveglia, questa suonerà nuovamente dopo 9 minuti.

ORA

Seleziona **ORA** per impostare l'ora sull'orologio. L'ora è impostata nel formato orario 12 o 24 ore, a seconda dell'impostazione **24 H**.

DATA

Seleziona **DATA** per impostare la data sull'orologio.

24 H

Seleziona **24 H** per passare dal formato orario di 12 ore a quello di 24 ore e viceversa e per impostare l'ora. Premi il pulsante **DESTRO** per passare tra **ON** e **OFF** e viceversa per questa impostazione.

Rilevatore

Disattivazione del rilevamento dell'attività

Nella schermata dell'orologio, premi il pulsante **INFERIORE** per aprire il menu **IMPOSTAZIONI**, quindi seleziona **RILEVATORE**. Il rilevamento dell'attività è regolato su **ON** per impostazione predefinita, pertanto seleziona **OFF** per disattivare il rilevamento dell'attività.

OBIETTIVI

Nella schermata dell'orologio, premi il pulsante **INFERIORE** per aprire il menu **IMPOSTAZIONI**, quindi seleziona **RILEVATORE**. Premi il pulsante **DESTRO** per selezionare **OBIETTIVI**.

Per ulteriori informazioni, accedi alla sezione [Impostazione di un obiettivo di attività giornaliera](#).

SONNO

Nella schermata dell'orologio, premi il pulsante **INFERIORE** per aprire il menu **IMPOSTAZIONI**, quindi seleziona **RILEVATORE**. Premi il pulsante **DESTRO** per selezionare **SONNO** e premi nuovamente il pulsante **DESTRO** per attivare o disattivare il rilevamento del sonno.

Nota: non puoi impostare un obiettivo di sonno.

Sensori

Nella schermata dell'orologio premi il pulsante **INFERIORE** per aprire il menu **IMPOSTAZIONI**, quindi seleziona **SENSORI** e premi il pulsante **DESTRO** per aprire il menu **SENSORI**.

Puoi attivare e disattivare due tipi di sensori:

- **CUORE:** è un sensore della frequenza cardiaca integrato o esterno.
- **BICI:** è un sensore di cadenza e velocità.

Suggerimento: per consentire al tuo orologio di estendere la durata di una ricarica della batteria fino al 20%, disattiva i sensori che non stai utilizzando. L'orologio continua la ricerca dei sensori anche se non stai utilizzando un sensore.

Puoi verificare il funzionamento di un sensore della frequenza cardiaca senza dover avviare un'attività. Visualizza [Test del sensore della frequenza cardiaca](#).

Test del sensore della frequenza cardiaca

Puoi verificare il funzionamento di un sensore della frequenza cardiaca senza dover avviare un'attività. Procedi come segue.

1. Nella schermata dell'orologio, premi il pulsante **INFERIORE** per aprire il menu **IMPOSTAZIONI**.
2. Seleziona **SENSORI** e premi il pulsante **DESTRO** per aprire il menu **SENSORI**.
3. Seleziona **CUORE** e premi il pulsante **DESTRO**.

Visualizzerai **ON**, **OFF** o **ESTERNO**. Se l'impostazione è configurata su **ON** o su **ESTERNO**, viene visualizzato **bpm**, che significa che la tua frequenza cardiaca viene misurata in battiti al minuto.

Subito dopo viene visualizzata la tua frequenza cardiaca oppure compaiono dei trattini lampeggianti, che indicano che il tuo orologio sta cercando il sensore della frequenza cardiaca.

Suggerimento: quando la frequenza cardiaca viene rilevata, il cardiofrequenzimetro resta attivo per altri 30 secondi, nel caso volessi avviare immediatamente un'attività.

Telefono

Per informazioni sul perché tu debba voler associare l'orologio al telefono o dispositivo mobile, vedere l'[app TomTom MySports](#).

Per associare l'orologio a un telefono o dispositivo mobile, procedi come segue:

1. Assicurati che il tuo telefono o dispositivo mobile si trovi nelle vicinanze.
2. Sul telefono, assicurati che il Bluetooth sia abilitato.
3. Nella schermata dell'orologio, premi il pulsante **INFERIORE** per aprire la schermata **IMPOSTAZIONI**, quindi seleziona **TELEFONO** e premi il pulsante **DESTRO**.
4. Premi il pulsante **DESTRO** per avviare l'associazione.
5. Sul telefono, avvia l'app MySports Connect e tocca per connetterti.



6. Quando viene visualizzato il nome del tuo orologio, seznionalo.
7. Sul telefono, inserisci il numero pin visualizzato sull'orologio, quindi seleziona **ASSOCIA**.
L'orologio è ora associato al telefono o dispositivo mobile.
Una volta completata l'associazione, sull'orologio viene visualizzato il messaggio **CONNESSO**.



Fintanto che l'app per dispositivi mobili è attiva o in esecuzione in background sul tuo telefono o dispositivo mobile, l'orologio tenterà di connettersi automaticamente quando avrà una nuova attività da caricare o quando sarà necessario aggiornare i dati QuickGPSFix.

Se apri l'app MySports per dispositivi mobili sul tuo telefono e quest'ultimo sta tentando di connettersi al tuo orologio, esci dallo schermo dell'orologio per attivarlo. Scorri verso il basso, verso sinistra o destra nello schermo dell'orologio.

Sincronizzazione delle attività

Puoi caricare automaticamente le tue attività sul tuo account TomTom MySports usando questa impostazione.

Nella schermata dell'orologio, premi il pulsante **INFERIORE** per aprire la schermata **IMPOSTAZIONI**, quindi seleziona **TELEFONO** e premi il pulsante **DESTRO**.

Seleziona **SINCR.** Se il caricamento automatico è impostato su **OFF**, premi il pulsante **SUPERIORE** o **INFERIORE** per attivare il caricamento automatico.

Modalità volo

Nella schermata dell'orologio, premi il pulsante **INFERIORE** per aprire la schermata **IMPOSTAZIONI**, seleziona **Modalità volo** e premi il pulsante **DESTRO**.



Premi il pulsante **SUPERIORE** o **INFERIORE** per attivare la modalità volo.

Quando la modalità volo è attivata, l'icona di un aereo viene visualizzata sullo schermo dell'orologio e la connettività Bluetooth è disattivata.

Per disattivare la modalità volo, premi nuovamente il pulsante **SUPERIORE** o **INFERIORE**.

Opzioni

Nella schermata dell'orologio, premi il pulsante **INFERIORE** per aprire il menu **IMPOSTAZIONI**, quindi seleziona **OPZIONI** e premi il pulsante **DESTRO** per aprire il menu **OPZIONI**.

UNITÀ

Seleziona **UNITÀ** per impostare le unità di distanza e peso utilizzate sull'orologio. Puoi selezionare qualsiasi combinazione di miglia e chilometri e di libbre e chilogrammi.

CLIC

Seleziona **CLIC** per impostare il comportamento dell'orologio quando scorri i menu. Puoi attivare o disattivare il suono del clic emesso dall'orologio.

DEMO

Seleziona **DEMO** per attivare e disattivare la modalità demo. In modalità demo, l'orologio si comporta come se disponesse di un GPS fix e come se tu ti stessi allenando, anche se questo non è il caso. Qualsiasi attività completata in modalità demo non viene aggiunta nella cronologia delle attività.

NOTTE

Seleziona **NOTTE** per attivare e disattivare la modalità notte. Se la modalità notte è attivata, la [retroilluminazione](#) viene attivata e resta attiva durante un'attività. Quando interrompi l'attività, la retroilluminazione viene nuovamente disattivata.

Nota: la batteria si scarica molto più rapidamente del normale se utilizzi la modalità notte durante gli allenamenti.

Blocco

Seleziona **Blocco** per attivare e disattivare la funzione di blocco di un'attività. La funzione di blocco impedisce che l'attività corrente venga [sospesa o interrotta](#) se scorri verso sinistra accidentalmente.

Profilo

Nella schermata dell'orologio, premi il pulsante **INFERIORE** per aprire il menu **IMPOSTAZIONI**, quindi seleziona **PROFILO** e premi il pulsante **DESTRO** per aprire il menu **PROFILO**.

Seleziona le seguenti opzioni per impostare i dettagli in ciascun caso:

- **PESO**
- **ALTEZZA**
- **ETÀ**
- **SESSO**

Le informazioni del tuo profilo vengono utilizzate ai seguenti scopi:

- Per calcolare il numero di calorie bruciate durante un'attività.
- Per impostare le frequenze cardiache target nelle [zone di allenamento di frequenza cardiaca](#). Le zone vengono calcolate dal tuo account TomTom MySports.
- Per calcolare la lunghezza del tuo passo se ti stai [allenando su un tapis roulant](#).

LINGUA

Seleziona **LINGUA** per impostare la lingua utilizzata per i menu e i messaggi sull'orologio.

Standard

Per visualizzare le informazioni sulla certificazione dell'orologio, premi il pulsante **INFERIORE** nella schermata dell'orologio per aprire il menu **IMPOSTAZIONI**.

Seleziona **STANDARD** e premi il pulsante **DESTRO** per scorrere le informazioni sulla certificazione.

Aggiunta di sensori

Info sui sensori

I sensori sono dispositivi esterni che puoi collegare all'orologio per fornire informazioni sulla tua attività. Puoi utilizzare due tipi di sensori con l'orologio:

- **Sensore della frequenza cardiaca esterno:** misura la frequenza cardiaca mentre ti alleni. Il sensore della frequenza cardiaca TomTom esterno è incluso in alcuni prodotti ed è disponibile come accessorio in altri.
- **Sensore di cadenza e velocità:** misura la cadenza e la velocità mentre pedali. Il Sensore di cadenza e velocità TomTom viene fornito in dotazione con alcuni prodotti ed è disponibile come accessorio per gli altri.

Cadenza

La cadenza misura la frequenza della pedalata in giri al minuto (rpm). In una marcia bassa, potresti ottenere una cadenza molto alta ma una velocità ridotta. In una marcia alta, potresti ottenere una cadenza bassa ma una velocità più elevata. I ciclisti si allenano per trovare l'equilibrio tra la cadenza e la velocità, in modo che possano pedalare nel modo più efficiente possibile.

Sensore della frequenza cardiaca esterno

Per utilizzare il sensore della frequenza cardiaca TomTom esterno con l'orologio, procedi come segue:

1. Fissa il dispositivo di monitoraggio al cinturino.



2. Lega il cinturino attorno al torace, in modo che il dispositivo di monitoraggio sia situato sopra la base dello sterno.

Assicurati che il dispositivo di monitoraggio sia nella posizione appropriata, quindi che la parola **TomTom** sia visibile a chi si trova di fronte.

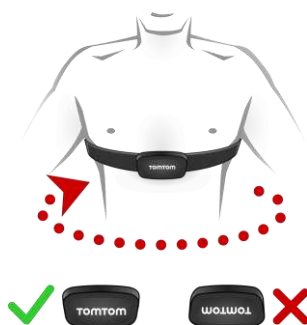

Suggerimento: inumidisci i sensori all'interno del cinturino prima di posizionarlo sul torace. Ciò consente al sensore di rilevare più facilmente il battito cardiaco.

3. Nella schermata dell'orologio, premi il pulsante **INFERIORE**.
4. Seleziona **SENSORI**, quindi premi il pulsante **DESTRO**.
5. Seleziona **CUORE**, quindi per il pulsante **DESTRO** per attivarlo.
6. Quando inizi un'attività, l'orologio si connette al sensore e viene visualizzata un'icona a forma di cuore nella parte inferiore dello schermo.



Quando l'orologio prova a connettersi al sensore, il cuore lampeggia.

La prima volta che l'orologio prova a connettersi al sensore, se vengono rilevati più sensori, l'orologio non sa a quale connettersi. Spostati in un punto in cui non sono presenti altri sensori nel raggio del tuo orologio.

Dopo la prima connessione, l'orologio si riconnette sempre al tuo sensore.

Mentre di allenati, puoi scegliere di visualizzare la tua frequenza cardiaca.

Puoi anche utilizzare un [programma di allenamento](#) per raggiungere una [zona di intensità](#) target.

Puoi utilizzare il sensore della frequenza cardiaca esterno anche con altri dispositivi e app Bluetooth® Smart Ready. Per ulteriori informazioni, consulta la documentazione in dotazione con il prodotto o con l'app.

Utilizza una moneta per aprire il retro del sensore e sostituire la batteria CR2032. La batteria deve essere riciclata o smaltita in base alle disposizioni e alle normative locali.

Sensore di cadenza e velocità

Il sensore di cadenza e velocità TomTom è costituito dai seguenti componenti:



1. Magnete per raggio
2. Magnete per pedivella
3. Sensore per foderi orizzontali
4. Fascette per cavo

Per utilizzare il sensore di cadenza e velocità TomTom con il tuo orologio, procedi come segue:

1. Fissa il sensore per foderi orizzontali ai foderi orizzontali della bici utilizzando tre fascette per cavi tra quelle fornite. Utilizza due fascette per il corpo principale del sensore e una per la parte più piccola. Potresti aver bisogno di regolare la posizione dei sensori quindi non serrare ancora del tutto le fascette.

Importante: la parte più piccola del sensore deve essere rivolta verso le pedivelle e non essere collegata alla parte superiore dei foderi orizzontali. Potresti dover inclinare il corpo principale del sensore verso la ruota a seconda della bici. Puoi eseguire questa regolazione dopo aver collegato il magnete per raggio.



2. Fissa il magnete per raggio a uno dei raggi della bici. Il magnete deve essere rivolto verso i foderi orizzontali in cui è stato fissato il sensore per foderi orizzontali.

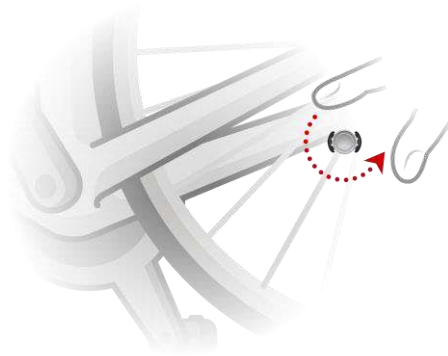

3. Regola la posizione del magnete per raggio e del sensore per foderi orizzontali in modo tale che quando la ruota gira, il magnete per raggio superi la parte superiore del corpo principale del sensore per foderi orizzontali.

Importante: la distanza tra il sensore per foderi orizzontali e il magnete per raggio non deve superare 2 mm durante il passaggio. Su alcune bici, potresti dover inclinare il corpo principale del sensore verso la ruota.

4. Fissa il magnete per pedivella a una delle pedivelle della bici. Il magnete deve essere rivolto verso i foderi orizzontali in cui è stato fissato il sensore per foderi orizzontali.

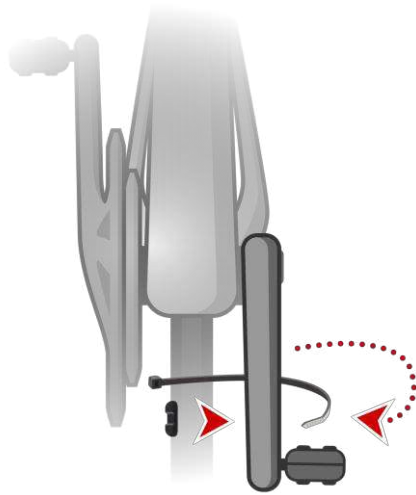

Suggerimento: assicurati che le diverse parti del sensore di cadenza e velocità siano allineate correttamente nella tua bici. Il magnete per raggio deve superare il corpo principale del sensore per foderi orizzontali e il magnete per pedivella deve superare l'estremità del sensore.



Dopo aver regolato i sensori nella posizione corretta, serra le fascette per cavi in modo da fissarli saldamente in posizione.

5. Sull'orologio, [impostare la dimensione della ruota](#) per aumentare la precisione dei valori forniti dal sensore. D. ruota rappresenta la circonferenza della gomma in millimetri (mm).
6. Sposta la bici o la relativa pedivella in modo che almeno uno dei magneti superi il sensore. Il sensore viene attivato.
7. Nella schermata dell'orologio, premi il pulsante **INFERIORE**.
8. Seleziona **SENSORI**, quindi premi il pulsante **DESTRO**.
9. Seleziona **BICI**, quindi per il pulsante **DESTRO** per attivarlo.
10. Quando inizi l'allenamento, l'orologio si connette al sensore e viene visualizzata un'icona a forma di corona dentata nella parte inferiore dello schermo.



Quando l'orologio prova a connettersi al sensore di cadenza e velocità, la corona dentata lampeggia.

La prima volta che l'orologio prova a connettersi al sensore, se vengono rilevati più sensori, l'orologio non sa a quale connettersi. Spostati in un punto in cui non sono presente altri sensori nel raggio del tuo orologio.

Dopo la prima connessione, l'orologio si riconnette sempre al tuo sensore.

Quando l'icona a forma di corona dentata smette di lampeggiare, l'orologio è pronto per misurare la velocità e la cadenza. Puoi iniziare a pedalare senza una posizione GPS, tuttavia per una corretta localizzazione, attendi finché l'icona GPS non smette di lampeggiare prima di iniziare l'attività in bici.

Suggerimento: quando usi il sensore di cadenza e velocità per le attività in bici, ricevi un avviso quando il sensore non invia dati sulla velocità.

Durante l'allenamento, puoi scegliere di visualizzare la cadenza corrente o modificare il display per visualizzare la tua cadenza.

Puoi anche utilizzare un [programma di allenamento per raggiungere una zona di cadenza](#)target.

Puoi utilizzare il sensore di cadenza e velocità anche con altri dispositivi e applicazioni Bluetooth® Smart Ready. Per ulteriori informazioni, consulta la documentazione in dotazione con il prodotto o con l'app.

Utilizza una moneta per aprire il retro del sensore e sostituire la batteria CR2032. La batteria deve essere riciclata o smaltita correttamente in base alle disposizioni e alle normative locali.

Account TomTom MySports

Il tuo account TomTom MySports è una posizione centrale in cui vengono memorizzate tutte le informazioni sugli allenamenti e le attività di fitness.

Per creare un account, fai clic sul pulsante in TomTom MySports Connect oppure accedi direttamente al sito Web: mysports.tomtom.com

Come puoi vedere dal seguente diagramma, è possibile trasferire le tue attività nel tuo account MySports utilizzando l'app TomTom MySports Connect o TomTom MySports.

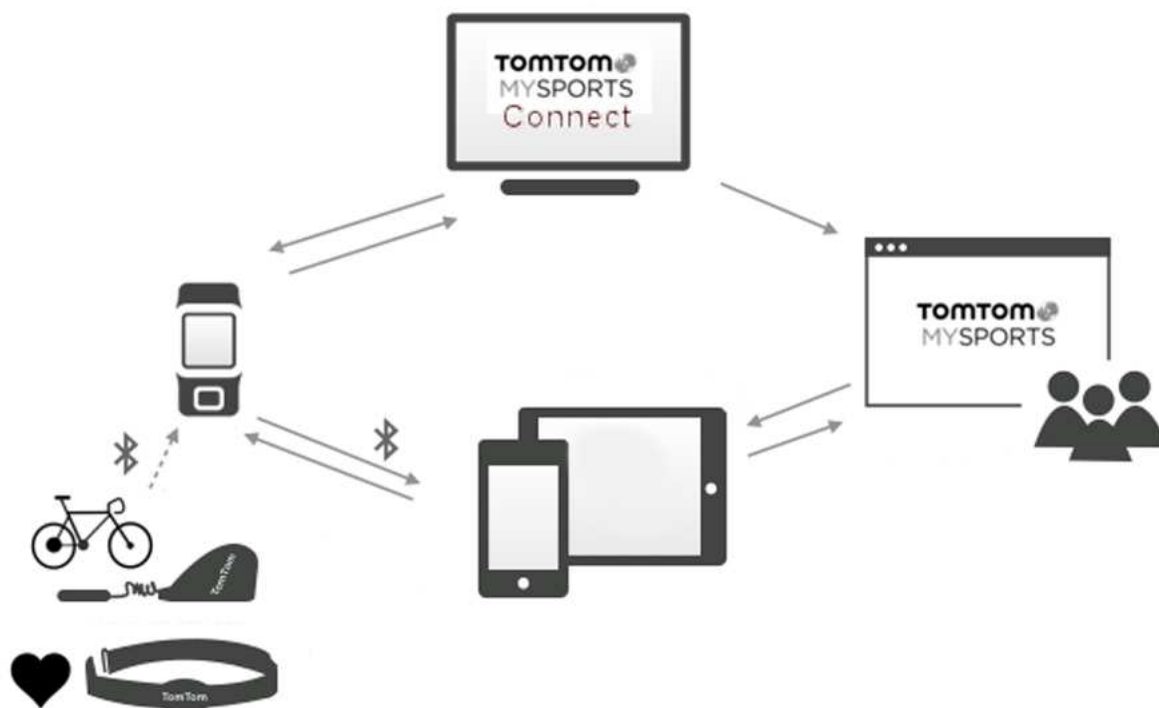

Importante: prima di utilizzare l'app MySports sullo smartphone, devi collegare l'orologio al tuo account MySports utilizzando un computer. Devi eseguire questa operazione una sola volta.

Se trasferisci le tue attività sul tuo account TomTom MySports, puoi memorizzare, analizzare e visualizzare le tue attività precedenti. Puoi visualizzare i percorsi effettuati e tutti i valori associati alle tue attività.

Utilizzando TomTom MySports Connect sul tuo computer, puoi anche scegliere di trasferire le tue attività sul tuo account in altri siti Web per lo sport.

Nota: se utilizzi un formato file di esportazione, ad esempio CSV, FIT o TCX, non devi utilizzare l'app per dispositivi mobili TomTom MySports per trasferire le attività in altri siti Web per lo sport. Tuttavia, i caricamenti automatici che utilizzano ad esempio RunKeeper funzioneranno.

TomTom MySports Connect

TomTom MySports Connect consente di:

- Impostare l'orologio.
- Aggiornare il software dell'orologio quando sono disponibili nuove versioni.
- Trasferire le informazioni sulle attività sul tuo account TomTom MySports o su un altro sito Web per lo sport di tua scelta. Attualmente possiamo trasferire informazioni sulle attività sui siti Endomondo, Strava, MapMyFitness, RunKeeper, Jawbone e Nike+. TomTom MySports Connect può anche trasferire le informazioni sulle attività al computer in una serie di formati file.
- Trasferire qualunque impostazione effettuata su TomTom MySports all'orologio.
- Aggiornare le informazioni QuickGPSFix sull'orologio.

Installazione di TomTom MySports Connect

Puoi scaricare gratuitamente TomTom MySports Connect da qui: tomtom.com/123/

Una volta installato, collega l'orologio al computer utilizzando il supporto da tavolo.

App TomTom MySports per dispositivi mobili

L'app per dispositivi mobili TomTom MySports effettua le seguenti operazioni:

- Trasferisce le informazioni sulle tue attività sul tuo account TomTom MySports automaticamente quando si trova nell'area del tuo telefono.
- Trasferire qualunque impostazione effettuata su TomTom MySports all'orologio.
- Aggiornare le informazioni QuickGPSFix sull'orologio.
- Fornisce un'alternativa a TomTom MySports Connect per il trasferimento delle informazioni sulle attività sul tuo account MySports e l'aggiornamento di QuickGPSFix.

Telefoni e dispositivi mobili supportati

L'app TomTom MySports è supportata sui seguenti telefoni e dispositivi mobili:

- iPhone 4S o versioni successive
- iPod touch di quinta generazione
- iPad3 o versioni successive
- Tutti i modelli di iPad mini.

Nota: puoi associare l'orologio a diversi dispositivi Android Lollipop o versione successiva per caricare le tue attività. Per la compatibilità visita [Google Play Store](#).

Importante: aggiorna l'app per dispositivi mobili MySports alla versione 1.3.0 per Android e alla versione 1.0.9 o superiore per iOS. Dopo questo aggiornamento associa nuovamente l'orologio allo smartphone.

Prima di utilizzare l'app TomTom MySports

Importante: prima di utilizzare l'app MySports sullo smartphone, devi collegare l'orologio al tuo account MySports utilizzando un computer. Devi eseguire questa operazione una sola volta.

Puoi scaricare l'app TomTom MySports gratuitamente dal tuo app store preferito o dal sito tomtom.com/app.

Appendice

Avviso

Consultare il medico prima di iniziare un programma di esercizi. Se hai un pacemaker o altri dispositivi elettronici impiantati, consulta il medico prima di utilizzare il prodotto.

L'utilizzo di questo prodotto durante gli esercizi potrebbe distrarti dall'ambiente circostante e dalla tua attività.

Modalità di utilizzo dei dati personali da parte di TomTom

Le informazioni sull'utilizzo dei dati personali sono reperibili all'indirizzo tomtom.com/privacy.

Informazioni ambientali e sulla batteria

Questo prodotto utilizza una batteria ai polimeri di litio non accessibili e non sostituibili dall'utente. Non aprire lo scompartimento o (tentare di) rimuovere la batteria. Le sostanze del prodotto e/o della batteria possono provocare danni all'ambiente o alla salute se non smaltite in modo corretto. La batteria contenuta nel prodotto deve essere riciclata o smaltita correttamente secondo le leggi e le regolamentazioni locali e sempre separatamente dai rifiuti domestici.



Direttiva RAEE

Il simbolo del cestino presente sul prodotto o sulla confezione indica che il prodotto non deve essere smaltito fra i rifiuti domestici. Conformemente alla direttiva europea 2012/19/UE per i rifiuti di apparecchiature elettriche ed elettroniche (RAEE), questo prodotto elettrico non deve essere smaltito fra i rifiuti di raccolta indifferenziata. Questo prodotto deve essere smaltito tramite restituzione al punto vendita o al punto di raccolta locale per il riciclaggio. Tale comportamento contribuisce alla preservazione dell'ambiente.



Temperature di funzionamento della batteria

Temperature di funzionamento: da -20 °C (-4 °F) a 60 °C (140 °F). Non esporre le batterie a temperature superiori a quelle indicate.

Direttiva R&TTE

Con la presente, TomTom dichiara che i prodotti TomTom e i relativi accessori sono conformi ai requisiti essenziali e alle altre clausole pertinenti della Direttiva 1999/5/CE dell'UE. La dichiarazione di conformità può essere reperita qui: tomtom.com/legal.



Informazioni FCC per l'utente



IL DISPOSITIVO È CONFORME ALLA SEZIONE 15 DELLE NORMATIVE FCC

Dichiarazione della Federal Communications Commission (FCC)

Questo dispositivo emette energia in radiofrequenza e se non utilizzato correttamente, ovvero in conformità alle istruzioni contenute in questo manuale, può provocare interferenze con le comunicazioni radio e la ricezione televisiva.

L'utilizzo è soggetto alle seguenti due condizioni: (1) il dispositivo non deve provocare interferenze dannose e (2) il dispositivo deve accettare qualsiasi interferenza, incluse interferenze che potrebbero causare problemi di operatività.

Questo dispositivo è stato collaudato e ritenuto conforme ai limiti dei dispositivi digitali di classe B, in conformità alla Parte 15 delle normative FCC. Questi limiti sono stati definiti per garantire una ragionevole protezione dalle interferenze dannose all'interno di una zona residenziale. Questo dispositivo genera, utilizza e può emettere energia in radiofrequenza e, se non installato e utilizzato in conformità alle istruzioni, può provocare interferenze dannose alle comunicazioni radio. Tuttavia, non viene fornita alcuna garanzia che in una particolare installazione non si verifichi un fenomeno di interferenza; se questa apparecchiatura provoca interferenze dannose alla ricezione radio-televisiva, eventualità verificabile accendendo e spegnendo l'unità, si consiglia all'utente di correggere l'interferenza in uno dei seguenti modi:

- Riorienta o riposiziona l'antenna.
- Aumenta la distanza tra il dispositivo e il ricevitore.
- Collega il dispositivo ad una presa su un circuito diverso da quello a cui il ricevitore è attualmente collegato.
- Consulta il rivenditore o un tecnico radiotelevisivo per ricevere assistenza.

I cambiamenti o le modifiche non espressamente approvati dall'ente di conformità responsabile possono annullare l'autorizzazione dell'utente per l'utilizzo del dispositivo.

ID FCC: S4L-4REM, S4L-4RFM, S4L-4ROM

ID IC: 5767A-4REM, 5767A-4RFM, 5767AROM

Dichiarazione FCC sull'esposizione alle radiazioni RF

I trasmettitori all'interno del dispositivo non devono essere posizionati o utilizzati in prossimità di altre antenne o trasmettitori.

Organo responsabile in Nord America

TomTom, Inc., 24 New England Executive Park, Suite 410, Burlington, MA 01803

Tel: 866 486-6866 opzione 1 (1-866-4-TomTom)

Informazioni sulle emissioni per il Canada

L'utilizzo è soggetto alle seguenti due condizioni.

- Il dispositivo non deve provocare interferenze.
- Il dispositivo deve accettare qualsiasi interferenza, incluse le interferenze che potrebbero causare problemi al funzionamento del dispositivo.

Il funzionamento è soggetto alla condizione che il dispositivo non provochi interferenze dannose.

Questa apparecchiatura digitale di classe B è conforme alle normative canadesi ICES-003.

La funzione di selezione del codice del Paese è disattivata per i prodotti destinati ai mercati statunitensi e canadesi.

L'apparecchio è certificato per rispondere ai requisiti RSS-210 per 2,4-GHz.

NOTA IMPORTANTE

Dichiarazione dell'IC sull'esposizione alle radiazioni:

- Questa apparecchiatura è conforme ai limiti di esposizione alle radiazioni RSS-102 stabiliti dall'IC, definiti per un ambiente non controllato.
- Questo dispositivo e le rispettive antenne non devono essere posizionati in prossimità di altre antenne o trasmettitori, né essere utilizzati insieme ad essi.

Questa apparecchiatura è conforme ai limiti di esposizione alle radiazioni stabiliti dall'IC, definiti per un ambiente non controllato. Per rispondere ai requisiti di conformità RF, gli utenti finali devono attenersi alle seguenti istruzioni di funzionamento specifiche. Per rispettare i requisiti di conformità IC RF, attieniti alla seguente istruzione di funzionamento descritta nel presente manuale.

Marchio di conformità



Questo prodotto è dotato del contrassegno di conformità (RCM) a indicare la conformità alle normative australiane pertinenti.

Avviso per la Nuova Zelanda

Questo prodotto è dotato del contrassegno R-NZ che indica la conformità alle normative neozelandesi pertinenti.

Contatto assistenza clienti (Australia e Nuova Zelanda)

Australia: 1300 135 604

Nuova Zelanda: 0800 450 973

Nome modelli

TomTom GPS Watch: 4REMTomTom GPS Cardio Watch: 4RFMTomTom GPS Watch Cable:
4R00TomTom GPS Watch: 4REM, TomTom GPS Cardio Watch: 4RFM, TomTom GPS Watch Cable:
4R00, TomTom Bluetooth Sports Headset: 4R0M

Avvisi sul copyright

© 2014 - 2015 TomTom. Tutti i diritti riservati. TomTom e il logo delle "due mani" sono marchi registrati di proprietà di TomTom N.V. o di una delle sue filiali. Accedi all'indirizzo tomtom.com/legal per la garanzia limitata e i contratti di licenza per l'utente finale applicabili a questo prodotto.

Linotype, Frutiger e Univers sono marchi di Linotype GmbH registrati presso l'U.S. Patent and Trademark Office e possono essere registrati in determinate giurisdizioni. MHei è un marchio di The Monotype Corporation e può essere registrato in determinate giurisdizioni.

Codice AES

Il software incluso in questo prodotto contiene un codice AES in base al Copyright (c) 1998-2008, Brian Gladman, Worcester, UK. Tutti i diritti riservati.

Termini della licenza:

La redistribuzione e l'utilizzo di questo software (con o senza modifiche) è concesso senza il pagamento di spese o royalty a condizione che le seguenti condizioni vengano rispettate:

Le distribuzioni del codice devono includere la suddetta nota sul copyright, il presente elenco di condizioni e l'esclusione di responsabilità riportata di seguito.

Le distribuzioni del codice binario devono includere la suddetta nota sul copyright, il presente elenco di condizioni e l'esclusione di responsabilità riportata di seguito nella relativa documentazione.

Il nome del titolare del copyright non deve essere utilizzato per promuovere prodotti creati utilizzando questo software senza specifica autorizzazione scritta.

Calcoli delle calorie

I calcoli delle calorie in questo prodotto sono basati sui valori MET forniti da:

Ainsworth BE, Haskell WL, Herrmann SD, Meckes N, Bassett Jr DR, Tudor-Locke C, Greer JL, Vezina J, Whitt-Glover MC, Leon AS. 2011 Compendium of Physical Activities: a second update of codes and MET values. *Medicine and Science in Sports and Exercise*, 2011;43(8):1575-1581.