



WW10H9****

WW90H9****

Washing Machine

User manual

Imagine the possibilities

Thank you for purchasing this Samsung product.



Content

Safety information	3
What you need to know about the safety instructions	3
Important safety symbols	3
Important safety precautions	4
Instructions about the WEEE	10
Installation	11
What's included	11
Installation requirements	12
Step-by-step installation	14
Before you start	18
Initial settings	18
Laundry guidelines	20
Detergent Guidelines	22
Operations	25
Screen	25
Simple steps to start	28
Course overview	29
Settings	33
Samsung Smart Washer app	37
Samsung Smart Home app	39
Maintenance	41
Eco Drum Clean	41
Emergency drain	42
Cleaning	43
Recovery from freezing	46
Care against an extended time of disuse	46
Troubleshooting	47
Checkpoints	47
Information codes	48
Specifications	49
Protecting the environment	49
Declaration of conformity	49
Fabric care chart	50
Specification sheet	51
Information of main washing programmes	52

Safety information

Congratulations on your new Samsung washing machine. This manual contains important information on the installation, use and care of your appliance. Please take some time to read this manual to take full advantage of your washing machine's many benefits and features.

What you need to know about the safety instructions



Please read this manual thoroughly to ensure that you know how to safely and efficiently operate the extensive features and functions of your new appliance. Please store the manual in a safe location close to the appliance for future reference. Use this appliance only for its intended purpose as described in this instruction manual.

Warnings and Important Safety Instructions in this manual do not cover all possible conditions and situations that may occur. It is your responsibility to use common sense, caution and care when installing, maintaining and operating your washing machine.

Because the following operating instructions cover various models, the characteristics of your washing machine may differ slightly from those described in this manual and not all warning signs may be applicable. If you have any questions or concerns, contact your nearest service centre or find help and information online at www.samsung.com.

Important safety symbols

What the icons and signs in this user manual mean:

	WARNING: Hazards or unsafe practices that may result in severe personal injury, death and/or property damage.
	CAUTION: Hazards or unsafe practices that may result in personal injury and/or property damage.
	NOTE

These warning signs are here to prevent injury to yourself and others.

Please follow them explicitly.

After reading this manual, store it in a safe place for future reference.

Read all instructions before using the appliance.

As with any equipment that uses electricity and moving parts, potential hazards exist. To safely operate this appliance, familiarize yourself with its operation and exercise care when using it.

Important safety precautions

 **WARNING:** To reduce the risk of fire, electric shock, or injury to persons when using your appliance, follow basic precautions, including the following:

Do not let children (or pets) play in or on your washing machine. The washing machine door does not open easily from the inside and children may be seriously injured if trapped inside.

This appliance is not to be used by persons (including children) with reduced physical, sensory or mental capabilities, or lack of experience and knowledge, unless they have been given supervision or instruction concerning use of the appliance by a person responsible for their safety.

Children should be supervised to ensure that they do not play with the appliance.

For use in Europe: This appliance can be used by children aged from 8 years and above and persons with reduced physical, sensory or mental capabilities or lack of experience and knowledge if they have been given supervision or instruction concerning use of the appliance in a safe way and understand the hazards involved. Children shall not play with the appliance. Cleaning and user maintenance shall not be made by children without supervision.

If the supply cord is damaged, it must be replaced by the manufacturer, its service agent or similarly qualified persons in order to avoid a hazard.

This appliance should be positioned so that the power plug, the water supply taps, and the drain pipes are accessible.

For appliances with ventilation openings in the base, that a carpet must not obstruct the openings.

The new hose-sets supplied with the appliance are to be used and that old hose-sets should not be reused.

CAUTION: In order to avoid a hazard due to inadvertent resetting of the thermal cut-out, this appliance must not be supplied through an external switching device, such as a timer, or connected to a circuit that is regularly switched on and off by the utility.

⚠ WARNING: Critical installation WARNINGS

The installation of this appliance must be performed by a qualified technician or service company.

- Failure to do so may result in electric shock, fire, an explosion, problems with the product, or injury.

The appliance is heavy, therefore take care when lifting it.

Plug the power cord into an AC 220 - 240 V / 50 Hz wall socket or higher and use the socket for this appliance only. Never use an extension cord.

- Sharing a wall socket with other appliances using a power strip or extending the power cord may result in electric shock or fire.
- Ensure that the power voltage, frequency, and current are the same as those of the product specifications. Failure to do so may result in electric shock or fire. Plug the power plug into the wall socket firmly.

Remove all foreign substances such as dust or water from the power plug terminals and contact points using a dry cloth on a regular basis.

- Unplug the power plug and clean it with a dry cloth.
- Failure to do so may result in electric shock or fire.

Plug the power plug into the wall socket so that the cord is running towards the floor.

- If you plug the power plug into the socket in the opposite direction, the electric wires within the cable may be damaged and this may result in electric shock or fire.

Keep all packaging materials out of the reach of children as these may be dangerous.

- If a child places a bag over its head, it may suffocate.

When the appliance, power plug or power cord is damaged, contact your nearest service centre.

This appliance must be properly grounded.

Do not ground the appliance to a gas pipe, plastic water pipe, or telephone line.

- This may result in electric shock, fire, an explosion, or problems with the product.
- Never plug the power cord into a socket that is not grounded correctly and make sure that it is in accordance with local and national regulations.

Do not install this appliance near a heater or any inflammable material.

Do not install this appliance in a humid, oily or dusty location, or in a location exposed to direct sunlight or water (rain drops).

Do not install this appliance in a location exposed to low temperatures.

- Frost may cause the tubes to burst.

Do not install this appliance in a location where gas may leak.

- This may result in electric shock or fire.

Do not use an electric transformer.

- This may result in electric shock or fire.

Do not use a damaged power plug, damaged power cord, or loose wall socket.

- This may result in electric shock or fire.

Do not pull or excessively bend the power cord.

Do not twist or tie the power cord.

Do not hook the power cord over a metal object, place a heavy object on the power cord, insert the power cord between objects, or push the power cord into the space behind the appliance.

- This may result in electric shock or fire.

Do not pull the power cord when unplugging the power plug.

- Unplug the power plug by holding the plug.
- Failure to do so may result in electric shock or fire.

CAUTION: Installation CAUTIONS

This appliance should be positioned in such a way that the power plug is easily accessible.

- Failure to do so may result in electric shock or fire due to electric leakage.

Install your appliance on a solid, level floor that can support its weight.

- Failure to do so may result in abnormal vibrations, movement, noise, or problems with the product.

WARNING: Critical usage WARNINGS

If the appliance is flooded, turn off the water & power supplies immediately and contact your nearest service centre.

- Do not touch the power plug with wet hands.
- Failure to do so may result in electric shock.

If the appliance generates a strange noise, a burning smell, or smoke, unplug the power plug immediately and contact your nearest service centre.

- Failure to do so may result in electric shock or fire.

In the event of a gas leak (such as propane gas, LP gas, etc.), ventilate immediately without touching the power plug. Do not touch the appliance or power cord.

- Do not use a ventilating fan.
- A spark may result in an explosion or fire.

Do not let children play in or on the washing machine. In addition, when disposing of the appliance, remove the washing machine door lever.

- If trapped inside the product, children may suffocate to death.

Make sure to remove the packaging (sponge, styrofoam) attached to the bottom of the washing machine before using it.

Do not wash items contaminated with gasoline, kerosene, benzene, paint thinner, alcohol or other inflammable or explosive substances.

- This may result in electric shock, fire, or an explosion.

Do not open the washing machine door by force while it is operating (high-temperature washing/drying/spinning).

- Water flowing out of the washing machine may result in burns or cause the floor to be slippery. This may result in injury.
- Opening the door by force may result in damage to the product or injury.

Do not insert your hand under the washing machine while an operation is in progress.

- This may result in injury.

Do not touch the power plug with wet hands.

- This may result in electric shock.

Do not turn the appliance off by unplugging the power plug while an operation is in progress.

- Plugging the power plug into the wall socket again may cause a spark and result in electric shock or fire.

Do not let children or the infirm use this washing machine without proper supervision. Do not let children climb in or onto the appliance.

- This may result in electric shock, burns or injury.

Do not insert your hand or a metal object under the washing machine while it is operating.

- This may result in injury.

Do not unplug the appliance by pulling the power cord. Always grip the plug firmly and pull it straight out of the outlet.

- Damage to the power cord may cause a short-circuit, fire and/or electric shock.

Do not attempt to repair, disassemble, or modify the appliance yourself.

- Do not use a fuse (such as copper, steel wire, etc.) other than a standard fuse.
- When the appliance needs to be repaired or reinstalled, contact your nearest service centre.
- Failure to do so may result in electric shock, fire, problems with the product, or injury.

If the water supply hose comes loose from the water tap and floods the appliance, unplug the power plug.

- Failure to do so may result in electric shock or fire.

Unplug the power plug when the appliance is not being used for long periods of time or during a thunder or lightning storm.

- Failure to do so may result in electric shock or fire.

If any foreign substance enters into the appliance, unplug the power plug and contact you nearest Samsung Customer Service.

- This may result in electric shock or fire.

CAUTION: Usage CAUTIONS

When the washing machine is contaminated by a foreign substance such as detergent, dirt, food waste, etc., unplug the power plug and clean the washing machine using a damp, soft cloth.

- Failure to do so may result in discolouration, deformation, damage, or rust.

The front glass may be broken by a strong impact. Take care when using the washing machine.

- If the glass is broken, it may result in injury.

After a water supply failure or when reconnecting the water supply hose, open the water tap slowly.

Open the water tap slowly after a long period of non-use.

- The air pressure in the water supply hose or the water pipe may damage a product part or result in a water leak.

If a draining error occurs during an operation, check if there is a draining problem.

- If the washing machine is used when it is flooded because of a draining problem, it may result in electric shock or fire.

Insert the laundry into the washing machine completely so that the laundry does not get caught in the door.

- If laundry gets caught in the door, it may result in damage to the laundry or the washing machine, or result in a water leak.

Turn the water supply off when the washing machine is not being used.

Ensure that the screws on the water supply hose connector are properly tightened.

- Failure to do so may result in property damage or injury.

Ensure that the rubber seal and front door glass are not contaminated by a foreign substance (e.g. waste, thread, hair, etc.).

- If a foreign substance is caught in the door or the door is not completely closed, it may cause a water leak.

Open the water tap and check if the water supply hose connector is firmly tightened and that there is no water leak before using the product.

- If the screws on the water supply hose connector are loose, it may result in a water leak.

The product you have purchased is designed for domestic use only.

Using the product for business purposes qualifies as a product misuse. In this case, the product will not be covered by the standard warranty provided by Samsung and no responsibility can be attributed to Samsung for malfunctions or damages resulting from such misuse.

Do not stand on the appliance or place objects (such as laundry, lighted candles, lighted cigarettes, dishes, chemicals, metal objects, etc.) on the appliance.

- This may result in electric shock, fire, problems with the product, or injury.

Do not spray volatile material such as insecticide onto the surface of the appliance.

- As well as being harmful to humans, this may result in electric shock, fire or problems with the product.

Do not place objects that generate electromagnetic fields near the washing machine.

- This may result in injury due to a malfunction.

Water drained during a high-temperature wash or drying cycle is hot. Do not touch the water.

- This may result in burns or injury.

Do not wash, spin, or dry water-proof seats, mats, or clothing (*) unless your appliance has a special cycle for washing these items.

(*): Woollen bedding, rain covers, fishing vests, ski pants, sleeping bags, diaper covers, sweat suits, and bicycle, motor cycle and car covers, etc.

- Do not wash thick or hard mats even if the washing machine mark is on the care label. This may result in injury or damage to the washing machine, walls, floor, or clothing due to abnormal vibrations.
- Do not wash throw rugs or doormats with rubber backing. The rubber backing may come off and stick to inside the drum, and this may result in malfunction such as a drainage error.

Do not operate the washing machine when the detergent drawer is removed.

- This may result in electric shock or injury due to a water leak.

Do not touch the insides of the drum during or just after drying as it is hot.

- This may result in burns.

Do not insert your hand into the detergent drawer.

- This may result in injury as your hand may be caught by the detergent input device.

Do not place any objects (such as shoes, food waste, animals) other than laundry into the washing machine.

- This may result in damage to the washing machine, or injury and death in the case of pets due to the abnormal vibrations.

Do not press the buttons using sharp objects such as pins, knives, fingernails, etc.

- This may result in electric shock or injury.

Do not wash laundry contaminated by oils, creams or lotions usually found in skincare shops or massage clinics.

- This may cause the rubber seal to become deformed and result in a water leak.

Do not leave metal objects such as safety pins, hair pins or bleach in the drum for long periods of time.

- This may cause the drum to rust.
- If rust starts appearing on the surface of the drum, apply a (neutral) cleansing agent to the surface and use a sponge to clean it. Never use a metal brush.

Do not use dry cleaning detergent directly and do not wash, rinse, or spin laundry contaminated by dry cleaning detergent.

- This may result in spontaneous combustion or ignition due to the heat from the oxidation of the oil.

Do not use water from water cooling/heating devices.

- This may result in problems with the washing machine.

Do not use natural hand-washing soap for the washing machine.

- If it hardens and accumulates inside the washing machine, it may result in problems with the product, discolouration, rust, or bad odours.

Place socks and brassieres in a washing net and wash them with the other laundry.

Do not wash large laundry items such as bedding in the washing net.

- Failure to do so may result in injury due to abnormal vibrations.

Do not use hardened detergent.

- If it accumulates inside the washing machine, it may result in a water leak.

Make sure that the pockets of all the clothing items to be washed are empty.

- Hard, sharp objects such as coins, safety pins, nails, screws, or stones can cause extensive damage to the appliance.

Do not wash clothing with large buckles, buttons or other heavy metal objects.

Sort the laundry by color on the basis of its colorfastness and select the recommended cycle, water temperature and additional functions.

- This may result in discoloration or fabric damage.

Take care that children's fingers are not caught in the door when you close it.

- Failure to do so may result in injury.

⚠ WARNING: Critical cleaning WARNINGS

Do not clean the appliance by spraying water directly onto it.

Do not use the a strong acidic cleaning agent.

Do not use benzene, thinner or alcohol to clean the appliance.

- This may result in discolouration, deformation, damage, electric shock or fire.

Before cleaning or performing maintenance, unplug the appliance from the wall socket.

- Failure to do so may result in electric shock or fire.

Instructions about the WEEE



Correct Disposal of This Product (Waste Electrical & Electronic Equipment) (Applicable in countries with separate collection systems)

This marking on the product, accessories or literature indicates that the product and its electronic accessories (e.g. charger, headset, USB cable) should not be disposed of with other household waste at the end of their working life. To prevent possible harm to the environment or human health from uncontrolled waste disposal, please separate these items from other types of waste and recycle them responsibly to promote the sustainable reuse of material resources.

Household users should contact either the retailer where they purchased this product, or their local government office, for details of where and how they can take these items for environmentally safe recycling.

Business users should contact their supplier and check the terms and conditions of the purchase contract. This product and its electronic accessories should not be mixed with other commercial wastes for disposal.

Installation

Follow these instructions carefully to ensure proper installation of the washing machine and to prevent accidents when doing laundry.

What's included

Make sure all the parts are included in the product package. If you have a problem with the washing machine or the parts, contact a local Samsung customer centre or the retailer.

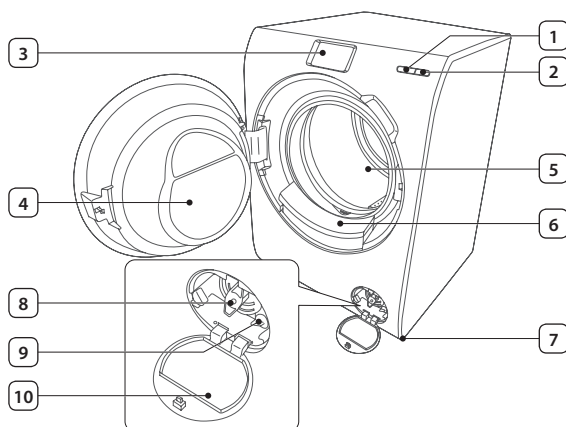

1	Start button
2	Power button
3	Control screen
4	Door
5	Drum
6	Auto Dispense unit
7	Levelling feet
8	Debris filter
9	Emergency drain tube
10	Filter cover



Spanner



Bolt caps



Hose guide



Cold water supply hose



Hot water supply hose



Aqua pebble set



Bolt caps : The provided number (3 to 6) of bolt caps depends on the model.

Hot water supply hose: Applicable models only.

Aqua pebble set: 200 ml and 100 ml (MAX).

Installation requirements

Electrical supply and grounding

- AC 220-240 V / 50 Hz fuse or circuit breaker is required
- Use an individual branch circuit specific to the washing machine

To ensure proper grounding, the washing machine comes with a power cord featuring a three-prong grounding plug for use in a properly installed and grounded outlet.

Check with a qualified electrician or serviceperson if you are not sure about the grounding.

Do not modify the provided plug. If it does not fit the outlet, call a qualified electrician to install a proper outlet.

WARNING

- Do NOT use an extension cord.
- Use only the power cord that comes with the washing machine.
- Do NOT connect the ground wire to plastic plumbing, gas lines, or hot water pipes.
- Improperly connected grounding conductors may cause electric shock.

Water supply

A proper water pressure for this washing machine is between 50 kPa and 800 kPa. Water pressure less than 50 kPa may cause the water valve not to close completely. Or, it may take longer to fill the drum, causing the washing machine to turn off. Water taps must be within 120 cm from the rear of the washing machine so that the provided inlet hoses reach the washing machine.

To reduce the risk of leaks

- Make sure water taps are easily accessible.
- Turn off the taps when the washing machine is not in use.
- Check for any leaks at the water inlet hose fittings on a regular basis.

CAUTION

Before using the washing machine for the first time, check all connections at the water valve and taps for any leaks.

Drain

Samsung recommends a standpipe in height of 65 cm. The drain hose must be connected through the hose clip to the standpipe, and the standpipe must fully cover the drain hose.

Flooring

For best performance, the washing machine must be installed on a solid floor. Wood floors may need to be reinforced to minimize vibration and/or unbalanced loads. Carpeting and soft tile surfaces are not a good resistance to vibrations and may cause the washing machine to move slightly during the spin cycle.



CAUTION

Do NOT install the washing machine on a platform or a poorly supported structure.

Water temperature

Do not install the washing machine in areas where water may freeze as the washing machine always retains some water in its water valves, pumps, and/or hoses. Frozen water left in the connection parts may cause damage to belts, the pump, and other components of the washing machine.

Alcove or closet installation

Minimum clearance for stable operation:

Sides	25 mm	Rear	50 mm
Top	25 mm	Front	550 mm

If both the washing machine and a dryer are installed in the same location, the front of the alcove or closet must have at least a 550 mm unobstructed air opening. Your washing machine alone does not require a specific air opening.

Step-by-step installation

STEP 1 - Select a location

Location requirements:

- Solid, level surface without carpeting or flooring that may obstruct ventilation
- Away from direct sunlight
- Adequate room for ventilation and wiring
- The ambient temperature is always higher than the freezing point (0 °C)
- Away from a heat source

STEP 2 – Remove the shipping bolts

Unpack the product package and remove all shipping bolts.

1. Loosen all shipping bolts on the rear of the machine using the supplied spanner.

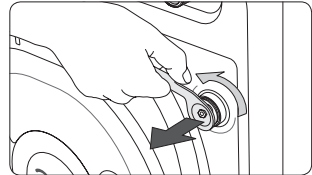

2. Fill the holes with the supplied plastic bolt caps. Keep the shipping bolts for future use.

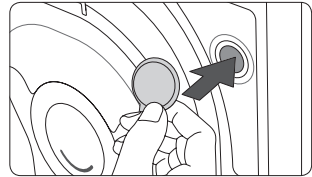

! WARNING

Packaging materials can be dangerous to children. Dispose all packaging material (plastic bags, polystyrene, etc.) out of children's reach.

STEP 3 - Adjust the levelling feet

1. Gently slide the washing machine into position. Excessive force may damage the levelling feet.
2. Level the washing machine by manually adjusting the levelling feet.

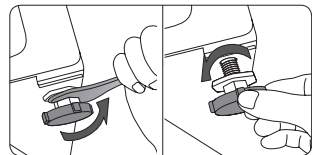

3. When levelling is complete, tighten the nuts using the spanner.

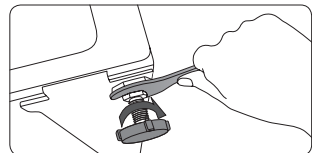

STEP 4 - Connect the water hose

Connect the water supply hose to the water tap.

1. Remove the **adaptor (A)** from the **water supply hose (B)**.

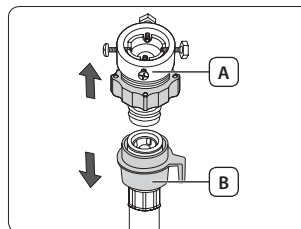

2. Use a Philips screwdriver to loosen four screws on the adaptor.

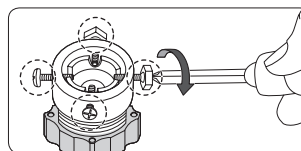

3. Hold the adaptor and turn **part (C)** in the arrow direction to loosen it by 5 mm (*).

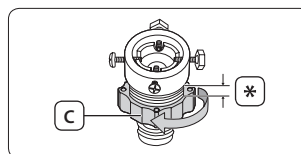

4. Insert the adaptor into the water tap, and tighten the screws while lifting up the adaptor.

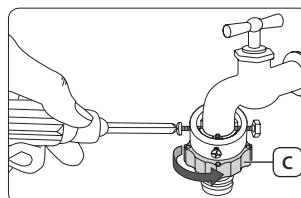

5. Turn **part (C)** in the arrow direction to tighten it.

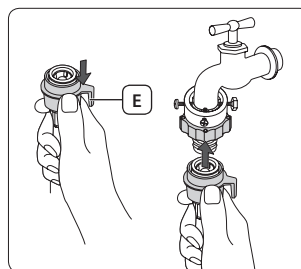

6. While holding down **part (E)**, connect the water supply hose to the adaptor. Then, release **part (E)**. The hose fits into the adaptor with a clicking sound.

7. Connect the other end of the water supply hose to the inlet valve on the back of the washing machine. Turn the hose clockwise to tighten.

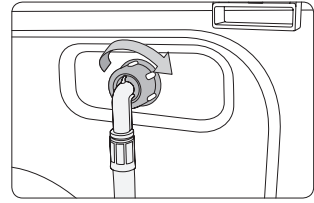

8. Open the water tap and check if there are any leaks around the connection areas. If there are water leaks, repeat the steps above.

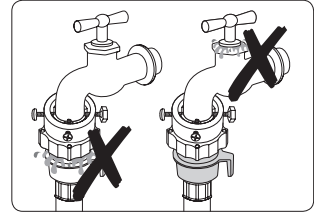

- If using a screw type of water tap, connect the water hose to the water tap as shown.

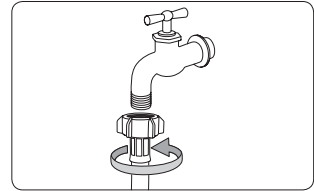

⚠ WARNING

Stop using the washing machine if there is a water leak, and contact a local Samsung service centre. Otherwise, this may cause electric shock.

⚠ CAUTION

Do not stretch the water supply hose by force. If the hose is too short, replace the hose with a longer, high-pressure hose.



- After connecting the water supply hose to the adaptor, check if it is connected properly by pulling the water supply hose downwards.
- Use a popular type of water taps. If the tap is square-shaped or too big, remove the spacer ring before inserting the tap into the adaptor.

For models with an additional hot water inlet:

1. Connect the red end of the hot water supply hose to the hot water inlet on the back of the machine.
2. Connect the other end of the hot water supply hose to the hot water tap.

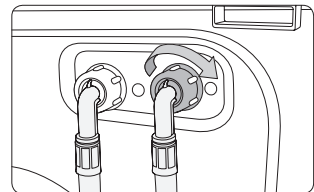

Aqua hose (applicable models only)

The aqua hose alerts users of a risk of water leaks. It senses the water flow and turns red on the centre **indicator (A)** in case of a leak.

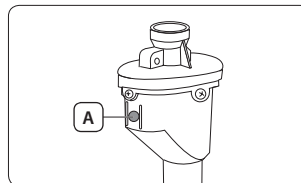

STEP 5 - Position the drain hose

The drain hose can be positioned in three ways:

Over the edge of a wash basin

The drain hose must be placed at a height of between 60 cm and 90 cm (*) from the floor. To keep the spout of the drain hose bent, use the supplied **plastic hose guide (A)**. Secure the guide to the wall using a hook to ensure stable drainage.

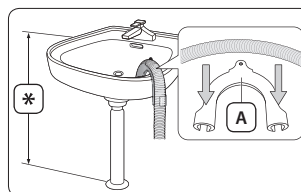

In a sink drain pipe

The drain pipe must be above the sink siphon so that the end of the hose is at least 60 cm above the floor.

In a drain pipe

The drain pipe should be between 60 cm and 90 cm high (*). It is advisable to use a 65 cm high vertical pipe. Make sure the drain hose is connected to the stand pipe at a slant.

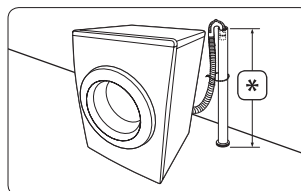

Drain standpipe requirements:

- Minimum diameter of 5 cm
- Minimum carry-away capacity of 60 litres per minute

STEP 6 – Turn on the washing machine

Plug the power cord into a wall socket featuring an AC 220-240 V / 50 Hz approved electrical outlet protected by a fuse or circuit breaker. Then, press the **Power** button to turn on the washing machine.

Before you start

Initial settings

When the washing machine turns on for the first time, the welcome screen appears with the Samsung logo. Follow the onscreen instructions to complete the initial settings. You can change the initial settings later by accessing the Settings screen.

STEP 1 - Set Language

Set a preferred menu language.

1. Select a language.
2. Tap **Next**.

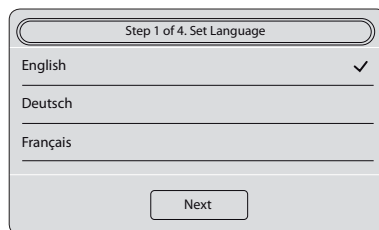

STEP 2 - Set Date & Time

Set the current date and time.

1. Tap the arrows to set the time for each time element.
2. Tap **Next**.

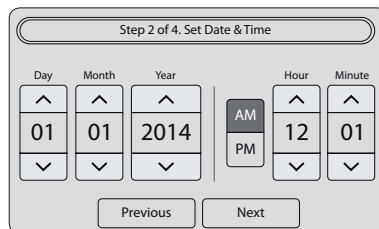

-  The default time is set to the 12-hour format.
To switch between the **AM** and **PM** elements, simply tap the corresponding element.

STEP 3 - Set Auto Dispense

The Auto Dispense unit dispenses an appropriate amount of detergent and fabric softener into the drum according to the course and cycle.

1. Both **Auto Detergent** and **Auto Softener** are set to **On** by default. To change the setting, slide the corresponding bar to **Off**.
2. Set the **Amount** and the **Water Hardness**.
3. Set the **Amount** and the **Concentration**.
4. Tap **Next**.

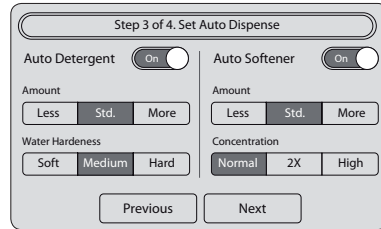

STEP 4 - Set Auto Update

Auto Update updates the firmware automatically for improved performance and/or to fix known bugs through communication with the update server. Once the firmware is updated, some functions of the washing machine may not be available depending on the firmware version.

1. To update the firmware automatically, set **Auto Update** to **On**.
2. Tap **Done**.

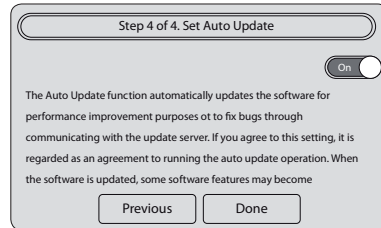

STEP 5 - Run Calibration (recommended)

Calibration ensures accurate weight detection by the washing machine. Make sure the drum is empty before running Calibration.

1. Tap **Settings > Calibration > Start**.
 - The door will be locked during the operation.
 - The drum keeps rotating clockwise and anticlockwise for several minutes.
2. When complete, the washing machine turns off automatically.

Laundry guidelines

STEP 1 - Sort

Sort the laundry according to these criteria:

- **Care Label:** Sort the laundry into cottons, mixed fibres, synthetics, silks, wools, and rayon.
- **Colour:** Separate whites from colours.
- **Size:** Mixing different-sized items together in the drum improves the washing performance.
- **Sensitivity:** Wash delicate items separately using an Easy Iron option for pure, new woollen items, curtains, and silk items. Check the labels on the items.

 Make sure to check the care label on the clothing, and sort them accordingly before starting the wash.

STEP 2 - Empty pockets

Empty all the pockets of your laundry items

- Metal objects such as coins, pins, and buckles on clothing may damage other laundry items as well as the drum.

Turn clothing with buttons and embroideries inside out

- If pants or jacket zippers are open while washing, the drum may be damaged. Zippers should be closed and fixed with a string.
- Clothing with long strings may become entangled with other clothes. Make sure to tie the strings before starting the wash.

STEP 3 - Use a laundry net

- Brassieres (water washable) must be placed in a laundry net. Metal parts of the brassieres may break through and tear other laundry items.
- Small, light clothing such as socks, gloves, stockings, and handkerchiefs may become caught around the door. Place them inside a fine laundry net.
- Do not wash the laundry net by itself without other laundry. This may cause abnormal vibrations that could move the washing machine and result in injury.

STEP 4 - Prewash (if necessary)

Select the Prewash option for the selected course if the laundry is heavily soiled. Do not use the Prewash option when detergent is manually added into the drum.

STEP 5 - Determine the load capacity

Do not overload the washing machine. Overloading may cause the washing machine to not wash properly. For the load capacity for the type of clothing, see page 29.

-  When washing bedding or bedding covers, the wash time may be lengthened or the spin efficiency may be reduced. For bedding or bedding covers, the recommended maximum spin cycle speed is 800 rpm, and the load capacity is 2.0 kg or less.

CAUTION

If the laundry is unbalanced and the “UE” error code is displayed, redistribute the load. Unbalanced laundry may reduce the spinning performance.

STEP 6 - Apply a proper detergent type

The type of detergent depends on the type of fabric (cotton, synthetic, delicate items, wool), colour, wash temperature, and degree of soiling. Always use “low suds” laundry detergent, which is designed for automatic washing machines.

- 
 - Follow the detergent manufacturer’s recommendations based on the weight of the laundry, the degree of soiling, and the hardness of the water in your local area. If you are not sure about the water hardness, contact a local water authority.
 - Do not use detergent that tends to be hardened or solidified. This detergent may remain after the rinse cycle, blocking the drain outlet.

CAUTION

When washing wool using the wool course, use only a neutral liquid detergent. If used with the Wool course, powder detergent may remain on the laundry and discolour the laundry.

Detergent Guidelines

Auto Dispense

The washing machine provides a two-compartment dispenser: the left compartment for detergent, and the right compartment for fabric softener. The Auto Dispense unit dispenses an appropriate amount of detergent and fabric softener into the drum according to the course and cycle.

CAUTION

- Use only a liquid detergent and fabric softener with the Auto Dispense unit.
- Make sure the Auto Dispense unit is inserted completely. The washing machine will not start operating until the Auto Dispense unit is inserted properly.
- When applying a different detergent, make sure to clean the detergent compartment first.
- Do not mix detergent with fabric softener in either compartment.
- To prevent detergent from hardening, do not open the cap once the detergent has been applied to the compartment.
- Do not use any bleach that may cause corrosion and/or generate gas.
- Do not turn the Auto Dispense unit upside down. The content may spill out of the vents.
- Do not press the outlet at the bottom of the Auto Dispense unit while moving the unit. The content may leak.
- Use caution when inputting detergent or fabric softener in the unit. The content may spill around.
- Make sure to remove the Auto Dispense unit before applying detergents.
- When removing the Auto Dispense unit to check the remaining amount of detergent upon or before an error message, the unit may have some small amount of detergent remaining or leaking from the bottom of the unit.
- Fully insert the Auto Dispense unit. Incomplete insertion may cause the unit to fail in dispensing.

By default, Auto Dispense turns off in the Delicates, Wool, Baby Care, or Outdoor Care courses.

To enable Auto Dispense in these courses, tap **Settings** or the **Quick Panel Bar > Auto Dispense**, and change the settings as necessary.

1. Open the door, and pull out the Auto Dispense unit from the washing machine.

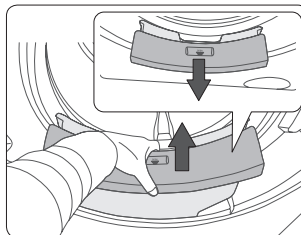

2. Turn the left knob anticlockwise to open, and apply detergent to the left compartment to the max line.
3. Turn the right knob anticlockwise to open, and apply fabric softener to the right compartment to the max line.
4. Lock the knobs by turning them clockwise.

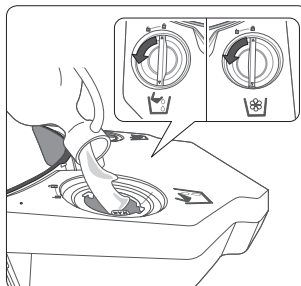

5. Reinsert the Auto Dispense unit in the original position. Use caution when inserting the unit as the content may spill out of the vents on either side.
6. Turn on **Auto Detergent** and **Auto Softener**. See "**Auto Dispense**" on page 33.

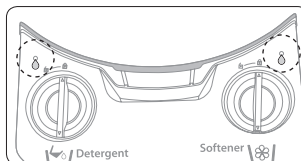

BEFORE YOU START

Manual Dispense

In case you don't want to use the dispenser (Auto Dispense unit), you can either dose the detergent directly into the drum or use the provided aqua pebble when applying detergent manually. The Aqua Pebbles comes in two sizes and are provided as accessories with your appliance. Choose an Aqua Pebble that is appropriate for the detergent amount.

1. Turn off Auto Detergent.

See “**Auto Dispense**” on page 33.

2. Apply a powder, gel, or liquid detergent to a proper Aqua pebble (A). Check the amount marker on the inner side of the aqua pebble.

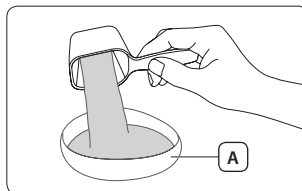

3. Insert the aqua pebble near the end of the drum.

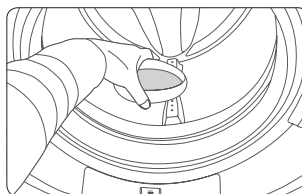

 When the wash is complete, remove the aqua pebble from the drum and keep it clean for later use.

 **CAUTION**

- Fabric softener can be applied only using the Auto Dispense unit. Manual input is not allowed.
- Use caution when inserting the aqua pebble as it is supposed to be balanced at the first of the wash. Tipping the aqua pebble before the start of a wash may cause detergent residue on the laundry at the end of the wash, causing discolouration to laundry and/or reduced washing performance.
- Do not apply detergent to both the auto detergent compartment and the aqua pebble.
- When applying a different detergent, make sure to clean the aqua pebble first.
- Do not insert the aqua pebble into a folded blanket or between different laundry items.
- Do not select the Pre Wash option when using the aqua pebble.
- A heavy application of detergent may cause the following problems, resulting in a system failure and/or shortened product life.
- Excessive amounts of detergent cause bubble surpluses and extend the rinse time as a result.
- This may also cause detergent remaining in the drum after the wash is complete.
- Apply appropriate amounts of detergent according to the specifications of the detergent manufacturer.
- In case of manual detergent dosage, it is recommended to use the Aqua Pebble when coloured laundry items are washed.

Operations

Screen

The actual screen may differ from the image below depending on the model.

Main screen

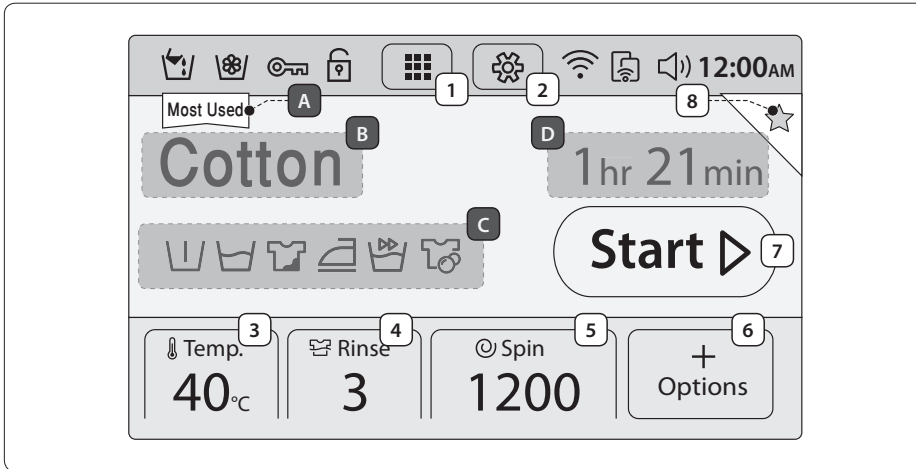

Buttons

1	Course	Tap to enter the course tile.
2	Settings	Tap to enter the settings screen.
3	Temp.	Tap to change the temperature for the current course.
4	Rinse	Tap to change the rinse times for the current course.
5	Spin	Tap to change the spinning speed for the current course.
6	Options	Tap to enter the course options screen.
7	Start	Tap to start an operation.
8	Favourite	Tap to add the current course configuration to the Favourite list. You can add up to 4 custom courses, which appear at the first of the course tile.

Information

A	Most Used	Displays the most frequently used course.
B	Current course	Displays the current course.
C	Active option	Displays an active option(s) for the current course.
D	Estimated time	Displays the estimated operation time for the current course.

Status bar



	Auto Detergent	If this indicator turns on, Auto Detergent is enabled.
	Auto Softener	If this indicator turns on, Auto Softener is enabled.
	Door Lock	If this indicator turns on, the door is locked to prevent a door opening during operation.
	Child Lock	If this icon turns to a closed lock [], the Child Lock is set to prevent accidents by children or infants.
	Network	It displays the Wi-Fi network connection state.
	Smart Control	If this indicator turns on, the washing machine can be controlled on a mobile device.
	Sound	If the icon turns to Mute [], no sound is output.
12:00AM	Time	The current time is displayed.

Quick panel bar

On the **Quick panel bar**, 6 items are available: Child Lock, Drum Light, Auto Detergent, Auto Softener, Network, and Smart Control.

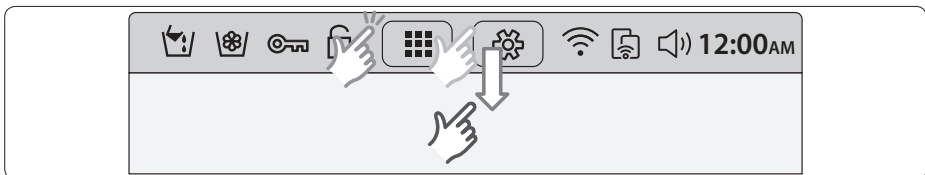

1. Tap the **Status bar**, or swipe it downward to display available items.

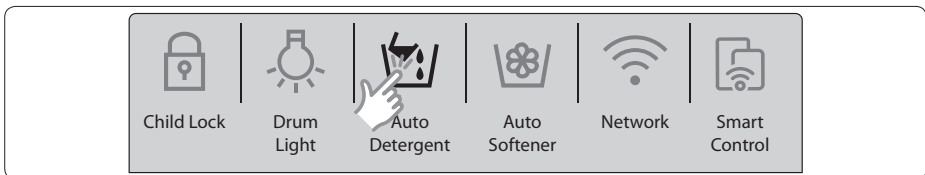

2. Tap to turn an item on/off, or change the current settings.

- For advanced settings, go to the settings screen, and make changes to your preference.
- Active items are lit while inactive items are greyed out.

Options screen

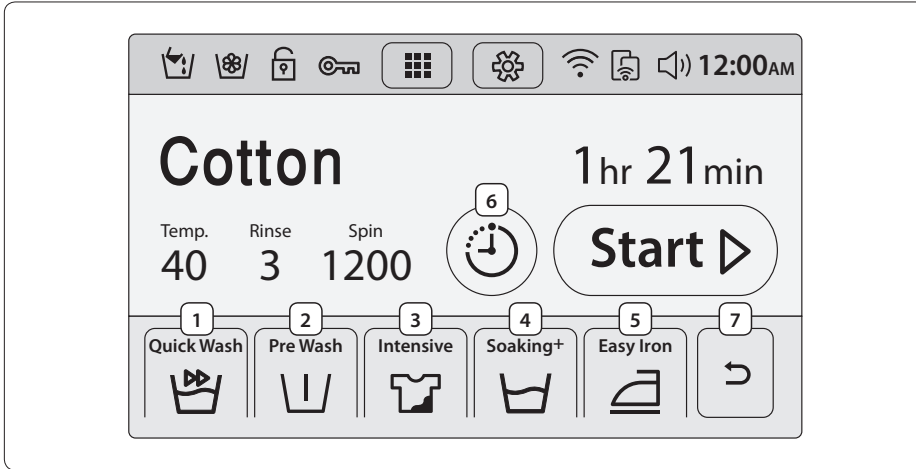

1	Quick Wash	Specific for less soiled clothing for a load less than 2 kg.
2	Pre Wash	A preliminary washing cycle is added before the main wash.
3	Intensive	The operation time for each cycle is longer than normal.
4	Soaking+	This is useful to remove stubborn stains on laundry.
5	Easy Iron	This is useful to reduce wrinkles.
6	Delay End	Use this to specify the end time of a selected course. See page 32 .
7	Return	Return to the main screen.

 For details on each option, see “**Options**” on page **31**.

Simple steps to start

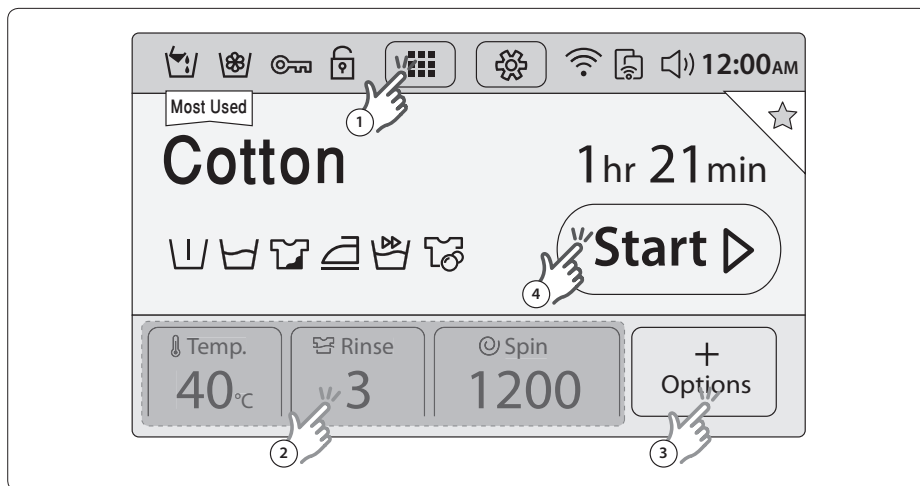

1. Press the **Power** button to display the main screen.
2. On the main screen, tap the **Course** icon on the top centre to display the course tile.
3. Select a course. The washing machine supports 22 courses.
4. Change the course settings (**Temp.**, **Rinse**, and **Spin**) if necessary.
5. Tap the **Options** icon at the bottom right corner. Then, select options and change the option settings.
6. Tap **Start**.



- The washing machine has the default course settings and options available for each course. You can accept the default or make changes to your preference.
- You can select a course on the main screen. Simply swipe the screen to the left to open the next course. To return to the previous list, simply swipe to the right.

Course overview

Standard courses

Course	Description & Max load (kg)	
Favourite	<ul style="list-style-type: none">Add the current course configuration to the Favourite list, and quickly access the course configuration later. You can add up to 4 custom courses, which appear at the first of the course tile.	-
Most Used	<ul style="list-style-type: none">The most frequently used course is displayed on the upper left corner of the main screen by default.	-
Auto Optimal Wash	<ul style="list-style-type: none">Auto Optimal Wash adjusts the detergent amount and the course cycles according to the laundry weight and contamination level. This is best used with the Auto Dispense feature.	Max
Cotton	<ul style="list-style-type: none">For cottons, bed linens, table linens, underwear, towels, or shirts.The washing time and the number of rinse cycles are automatically adjusted according to the load.	Max
Synthetics	<ul style="list-style-type: none">For blouses or shirts that are made of polyester (diolen, trevira), polyamide (perlon, nylon), or the like.	5
Denim	<ul style="list-style-type: none">Featuring a higher water level in the main wash and an extra rinse cycle to ensure that no powder detergent remains.	3
Dark Garment	<ul style="list-style-type: none">Featuring additional rinses and reduced spinning to ensure that the laundry is washed gently and rinsed thoroughly.	4
Super Speed	<ul style="list-style-type: none">Fast completion within 1 hour for daily items such as underwear and shirts.	5
Super Eco Wash	<ul style="list-style-type: none">Low-temperature Eco Bubble contributes to power saving.	4
Outdoor Care	<ul style="list-style-type: none">For outdoor clothes, skiwear, and sportswear that are made of functional materials such as spandex, stretch, and micro-fibre.	2
Baby Care	<ul style="list-style-type: none">Featuring a high-temperature wash and extra rinses to ensure that no powder detergent remains.	4
Wool	<ul style="list-style-type: none">Specific for machine-washable wool for loads less than 2.0 kg.The wool course features gentle cradling and soaking to protect the wool fibres from shrinkage/distortion.A neutral detergent is recommended.	2
Delicates	<ul style="list-style-type: none">For sheer fabrics, bras, lingerie (silk), and other handwash-only fabrics.For best performance, use liquid detergent.	2

Course	Description & Max load (kg)	
Bedding	<ul style="list-style-type: none"> For bed spreads, bed sheets, bedding covers, etc. For best results, wash only 1 type of bedding and make sure the load weighs less than 2.5 kg. 	2.5
Spin	<ul style="list-style-type: none"> Featuring an additional spin cycle to remove water thoroughly. 	-
Rinse+Spin	<ul style="list-style-type: none"> Featuring an additional rinse after applying fabric softener to the laundry. 	-
Eco Drum Clean	<ul style="list-style-type: none"> Cleans the drum by removing dirt and bacteria from the drum. Perform once every 40 washes with no detergent or bleach applied. Make sure the drum is empty. Do not use any cleaning agents for cleaning the drum. 	-
 Cotton	<ul style="list-style-type: none"> Optimal performance with lower energy for cotton fabrics, bed linens, table linens, underwear, towels, or shirts. 	Max

Specialty Cycle

Six specialty courses are designed to effectively remove specific types of stains and dirt that may accumulate on specific types of activities ranging from household work to professional mountain-climbing.

Course	Description & Max load (kg)	
Cooking&Dining	<ul style="list-style-type: none"> This course removes food spills and cooking stains efficiently. 	4
Gardening	<ul style="list-style-type: none"> This course removes grass and mud/dirt stains and cleans sweat and skin oils efficiently. 	4
Active Sports	<ul style="list-style-type: none"> This course removes grass, soil, mud, light food stains, sweat, and make-up efficiently. Do not use this course for waterproof clothing. This may result in damage to the waterproof or breathable capabilities. 	4
Active Kids	<ul style="list-style-type: none"> The Active Kids course is for most children's clothing. This course removes food, fruit juice, drinks, mud, soil, ink, and crayon stains efficiently. 	4
Working&Everyday	<ul style="list-style-type: none"> The Working&Everyday course is for lightly soiled clothing. This course removes light ink and pencil stains and cleans normal day to day stains efficiently. 	4
Hygiene Care	<ul style="list-style-type: none"> This course removes skin oils and blood stains efficiently. 	4

Options

Available options differ depending on the course. Inactive options for a specific course are greyed out.

Options	Description
Quick Wash	<ul style="list-style-type: none"> • Specific for less soiled garments for loads less than 2 kg. • It takes a minimum of about 15 minutes, depending on the conditions such as the water pressure, water hardness, and/or extra options selected. • The Quick Wash time increases in this sequence: Off > 15 min > 20 min > 30 min > 40 min > 50 min > 60 min. • A recommended amount of detergent is less than 20 g (for a 2 kg load).
Pre Wash	<ul style="list-style-type: none"> • This will add a preliminary washing cycle before the main wash cycle.
Soaking+	<ul style="list-style-type: none"> • This option effectively removes stains by soaking the laundry. • Each soak cycle tumbles the drum for 1 minute and stands still for 4 minutes. You can set the Soaking+ time between 30 minutes and 150 minutes.
Intensive	<ul style="list-style-type: none"> • For badly soiled laundry. The operation time for each cycle is longer than normal.
Easy Iron	<ul style="list-style-type: none"> • The spinning speed decreases to reduce wrinkles. • Set the spinning speed up to 800 rpm.
Delay End	<ul style="list-style-type: none"> • The displayed time refers to the end time of a selected course.

Delay End

You can set the washing machine to finish the current course at a specific hours later. This is useful if you want to finish the wash by the time you come home from business.

1. Select a course. Then change the course settings if necessary.
2. Tap the **Options** icon at the bottom right corner.
Then, select options and change the option settings.
3. Tap **Delay End**.
4. Use the arrows to set the end time of the current course, and tap **Start**.



- To cancel the option, tap **Cancel** and return to the Options screen.

Use case

You want to finish a two-hour course 3 hours later from now. For this, you add the Delay End option to the current course with the 3-hour setting, and press the Start/Pause button at 2:00 p.m. Then, what happens? The washing machine starts operating at 3:00 p.m., and ends at 5:00 p.m. Provided below is the time line for this example.



Settings

Child Lock

To prevent accidents by children or infants, Child Lock locks all buttons except for the **Settings** button.

You can access the Child Lock menu from the Settings screen or the Quick panel bar.

- To set the Child Lock, tap **Settings**, and tap the **Child Lock** button.
 - To activate Child Lock, press and hold the **Activate** button for 3 seconds.
 - To deactivate Child Lock temporarily, press and hold the **Temporarily Deactivate** button for 3 seconds.
 - To deactivate Child Lock completely, press and hold the **Deactivate** button for 3 seconds.
-  • To add detergent or more laundry in the drum, or to change the course settings in the Child Lock state, you must first stop or release the Child Lock.
- The Child Lock will be reactivated one minute after it stops temporarily

Drum Light

- To turn the Drum Light on or off, tap **Settings**, and slide the **Drum Light** bar to **On** or **Off**.
- The drum light turns off automatically after 5 minutes.

Auto Dispense

The washing machine provides a two-compartment dispenser: one for detergent, and the other for fabric softener. The Auto Dispense unit dispenses an appropriate amount of detergent and fabric softener into the drum according to the course and cycle.

To enable the Auto Dispense

1. Tap **Settings > Auto Dispense**.
2. Slide the **Auto Detergent** bar to **On**, and set the **Amount** and the **Water Hardness**.
3. Slide the **Auto Softener** bar to **On**, and set the **Amount** and the **Concentration**.
4. Tap **Save**.

Brightness

Set the brightness of LCD screen

- Tap **Settings**, and tap the (-/+) signs to increase or decrease the brightness level.

Sound Theme

Set the volume level and beep melody.

1. Tap **Settings > Sound Theme**.
2. To adjust the volume, tap the (-/+) signs to increase or decrease the volume level.
3. To select a beep melody, tap a theme in the list.

Date & Time

The default time is set to the 12-hour format.

1. Tap **Settings > Date & Time**.
2. Tap the arrows to change the time for each time element. For example, to change the date, use the arrows above and below the date element.
3. To switch between the **AM** and **PM** elements, simply tap the corresponding element.
4. Tap **Save**.

Language

Select a preferred menu language.

- Tap **Settings > Language**, and select a preferred menu language.

Network

Auto setup

The washing machine supports Wi-Fi protocols of WEP, TKIP, and AES, but it does not come with a router (AP).

1. Tap **Settings > Network**, and then slide the **Network** bar to **On**. The AP list appears.
2. Tap a network provider, and provide a password if asked.
3. Tap **OK**. When completed successfully, the selected network provider is ticked.

Manual setup

1. Enable Wi-Fi connection as instructed above.
2. Tap **Set IP > Manual**.
3. Provide an IP Address, Subnet mask, Gateway, and DNS, and then tap **OK**.

Wi-Fi connection

Once the network connection is established, the next time you want to turn the Wi-Fi connection on or off, slide the **Network** bar to **On** or **Off**.

Easy Connection

Easy Connection enables you to easily configure the network settings including the authentication procedure.

Smart control

With Smart Control, you can control the washing machine on your mobile device. Tap this icon to turn the Smart control function on or off.

1. Tap **Settings** > Slide the **Smart Control** bar to **On**.
2. Back on the main screen, Smart Control activated.
3. Tap **Deactivate** to disable the function, Smart Control deactivated.



- The icon is greyed out if Smart Control is not activated.
- Manipulation such as icon tapping or button pressing on the washing machine will deactivate Smart Control.
- If wireless network not connected, Smart Control is not available.
- Select a connection method to external devices when tapping Smart Control.

Eco Check

The energy/water efficiency of the recent 4 courses is displayed with a technical summary of power consumption, water levels, course settings, and options.

1. Tap **Settings** > **Eco Check**. A summary screen of the recent 4 courses appears.
2. Tap a course to display a technical summary of the selected course.

Self Check

The washing machine performs self-diagnosis on the current system. Operation errors and machine problems can be found on the results screen.

- Tap **Settings** > **Self Check** > **Start**.

Calibration

Calibration ensures accurate weight detection by the washing machine. Make sure the drum is empty before running Calibration.

1. Tap **Settings** > **Calibration** > **Start**.
 - The door will be locked during the operation.
 - The drum keeps rotating clockwise and anticlockwise for several minutes.
2. When complete, the washing machine turns off automatically.

Update

When updates are available, the update notification appears on the screen.

To check the current firmware version

1. Tap **Settings** > **Update** to display the current firmware version.
2. To update the firmware manually, tap **Update**.

To update the firmware automatically

1. Tap **Auto Update** on the **Settings** screen.
2. Slide the **Auto Update** bar to **On**. The update proceeds without notification when updates are available.



WARNING

Do not unplug the power cable of the washing machine or the router during the update.

Help

Refer to the user guide for product usage, and check the troubleshooting section against a problem.

- Tap **Settings** > **Help**.

Samsung Smart Washer app

The Samsung Smart Washer app allows you to control some functions of the washing machine on your mobile device.

Download

1. Search for Samsung Smart Washer at the Play Store or the Apple Store.
2. Download and install the app on the mobile device.
3. Run the Samsung Smart Washer app on your mobile device.

Connect to the washing machine

The washing machine must be connected to a Wi-Fi network.

Indoor control

To enable this mode, the mobile device must be connected to the same network as the washing machine.

1. On the mobile device, tap **Indoor control** to display a list of available washing machine models.
2. Tap the model name of a washing machine to connect, and then tap **OK**. The authentication window appears.
3. On the washing machine, tap **Settings**, and slide the **Smart Control** bar to **On**. The authentication procedure begins.



The authentication procedure is required just once for the first use.

Outdoor control

To enable this mode, the washing machine must be registered to the **Samsung Smart Appliance** site (www.samsungsmartappliance.com).

1. On the washing machine, tap **Settings**, and slide the **Smart Control** bar to **On**.
2. On the mobile device, tap **Outdoor control**, and provide the login credentials.
A list of registered devices appears.
3. Tap a device that you want to control from the list. Now, a remote connection will be established automatically between the washing machine and the mobile device.



No authentication procedure is required.

Registration

Register your washing machine to the Samsung Smart Appliance site (www.samsungsmartappliance.com), and get remote access to the washing machine. The washing machine must be connected to a Wi-Fi network.

1. Go to the **Samsung Smart Appliance** website (www.samsungsmartappliance.com).
2. Provide your Samsung account credentials to log in. If not a registered user, click Create a Samsung account and follow the onscreen instructions.
3. Click **My Page > Add device**, and provide the MAC address of the washing machine. To check the MAC address, tap **Settings > Network** on the washing machine.
4. Click **Get Approval**.
5. Tap **Settings** on the washing machine, and tap **OK** if asked to get approval. Registered washing machines are found in the device list of the website.



Hereby, Samsung Electronics, declares that this washing machine is in compliance with the essential requirements and other relevant provisions of Directive 1999/5/EC.

The official Declaration of conformity may be found at <http://www.samsung.com>, go to Support > Search Product Support and enter the model name.

Samsung Smart Home app

The Samsung Smart Home app enables you to access and control the washing machine on the move.

Installation

1. Visit Google Play Store for Android devices, or Apple App Store for iOS devices, and search for Samsung Smart Home to select.
2. Download and install the Samsung Smart Home app on your mobile device.



- The Samsung Smart Home app supports Android OS 4.0 (ICS) or later which is optimized for Samsung smartphones (Galaxy S and Galaxy Note series). Some functions of this app may work differently on other devices.
- This app supports iOS 7 or later for iPhone models.
- For enhanced performance, the UI design of this app is subject to change without notice.
- For iPhone models, this app is scheduled to be available from the latter half of 2014 at Apple App Store.

Preparation

1. To enable the app, you are required to enter your Samsung account. You will be guided in creating a Samsung account if you don't have one directly on the app. No other app is necessary for this purpose.
2. To enable the app, first register your washing machine to the Samsung Smart Home service.
 - 1) Select the washing machine in the device list of the Samsung Smart Home app.
 - 2) Enter the necessary information about the wireless AP that you use for wireless connection.
 - 3) Follow the onscreen instructions to configure settings for the washing machine.
 - 4) On the washing machine, select **Settings > Easy Connection** to configure the network settings.
 - 5) When complete, you will see the washing machine icon on the app.



CAUTION

- Wi-Fi uncertified routers may fail to establish the connection.
- If installing the washing machine and the AP near microwave ovens or electric hairdryers, Smart Control may not function properly due to electric interference.
- The washing machine supports only the Wi-Fi 2.4Ghz protocols.
- The surrounding environment may affect the wireless network performance.



- If you run the app without being logged in, you will see the Account guidance screen. Once logged in, you can change your account settings in **Settings > Account**.
- Samsung smartphone users can automatically log into the app once registering their account in **Settings**.

Using the Samsung Smart Home app

Key features

- **Integrated control of Samsung smart appliances**
Register your Samsung smart devices to the Samsung Smart Home service that you can leverage for easy access. Select the washing machine icon on the app to access the core features of the washing machine on the move.
- **Master key**
The master key consists of 4 modes: Going out, Coming home, Good night, and Good morning.
- **Chat controls**
Chat between smart devices and get the information to control the device.
- **Home monitoring**
Use the built-in camera of your smart device to monitor the living room while on the move.
- **Customer support**
Download the product manual or request for a service repair.



Some features of this service may not be available on the washing machine.

Samsung Smart Home Washing Machine app

Control and monitor the washing machine both home and on the move.

1. Register the washing machine to the Samsung Smart Home app.
2. Download the Samsung Smart Home Washing Machine app from Google Play Store or Apple App Store and install it on your mobile device.
3. To enable remote control, turn on Smart Control on the washing machine.
4. Select the washing machine icon on the mobile device and tap **Start**.



This product is a smart washing machine that supports the Samsung Smart Home service.

For more information, visit www.samsung.com.

Maintenance

Keep the washing machine clean to prevent deteriorated performance and to preserve its life cycle.

Eco Drum Clean

Perform this course regularly to clean the drum and to remove bacteria from it.

1. Tap **Course** > **Eco Drum Clean**.
2. Move to the main screen, and tap **Start**.

 The water temperature for Eco Drum Clean is set to 70 °C, which cannot be changed.

CAUTION

Do not use any cleaning agents for cleaning the drum. Chemical residue in the drum deteriorates the washing performance.

Eco Drum Clean reminder

- The Eco Drum Clean reminder appears on the main screen once every 40 washes. It is advisable to perform the Eco Drum Clean regularly.
- When you first see this reminder, you can ignore the reminder (up to 6 times) by tapping **Remind later**. From the 7th wash, the reminder does not appear. However, it appears again on the second 40th wash.

Emergency drain

In case of a power failure, drain the water inside the drum before taking out the laundry.

1. Unplug the power cord of the washing machine from the main socket.
2. Gently press the top area of the filter cover to open.

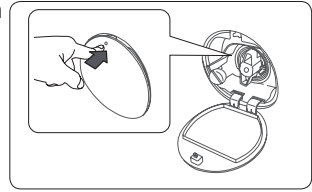

3. Gently pull out the emergency drain tube.

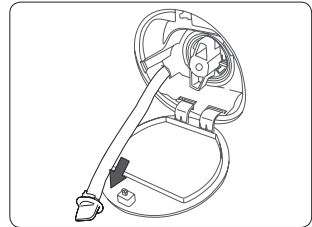

4. While holding the end of the drain tube, open the tube cap.

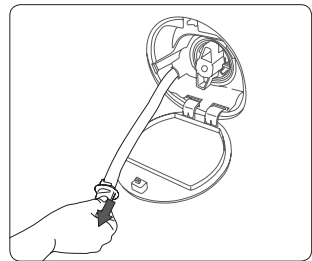

5. Let the water run into a container.
6. Close the tube cap, and reinsert the drain tube.
7. Close the filter cover.

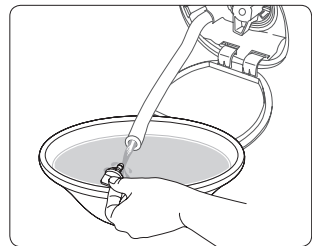

Cleaning

Surface of the washing machine

Use a soft cloth with a nonabrasive household detergent. Do not spray water onto the washing machine.

Mesh filter

Clean the mesh filter of the water supply hose once or twice a year.

1. Turn off the washing machine, and unplug the power cord.
2. Close the water tap.
3. Loosen and disconnect the water supply hose from the back of the washing machine. Cover the hose with a cloth to prevent water from gushing out.

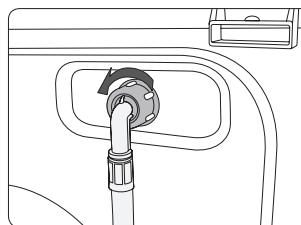

4. Use pliers to pull out the mesh filter from the inlet valve hole.
5. Submerge the mesh filter deeply in water so that the threaded connector is also submerged.
6. Dry the mesh filter completely in the shade.
7. Reinsert the mesh filter into the water supply hose, and place the water supply hose in the original position.
8. Open the water tap.

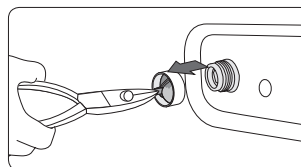

 If the mesh filter is clogged, an error code of “4E” appears on the screen.

Debris filter

It is advisable to clean the debris filter 5 or 6 times a year to prevent its clogging. A clogged debris filter may reduce the bubble effect.

1. Turn off the washing machine, and unplug the power cord.
2. Drain the remaining water inside the drum by referring to “**Emergency drain**” on page 42.
3. Open the filter cover using a coin or key.
4. Turn the debris filter cap to the left, and drain off the remaining water.
5. Remove the debris filter.

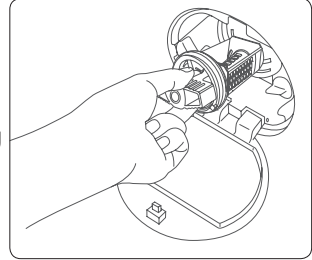

6. Clean the debris filter using soft brushes. Make sure the drain pump propeller inside the filter is unclogged.
7. Reinsert the debris filter, and turn the filter cap to the right.

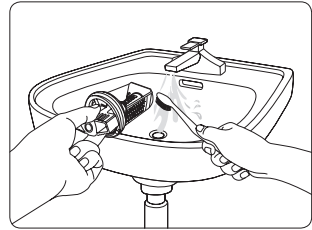

- To open the safety filter cap, push in and turn it anticlockwise. The spring of the cap helps to open the cap.
- To close the safety filter cap, turn it clockwise. The spring makes a rattling sound, which is normal.

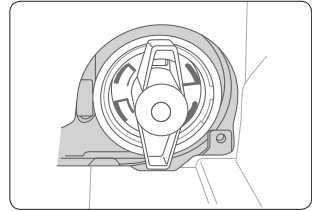

- If the debris filter is clogged, an error code of “**5E**” appears on the screen.

CAUTION

- Make sure the filter cap is closed properly after cleaning the filter. Otherwise, this may cause a leak.
- Make sure the filter is inserted properly after cleaning it. Otherwise, this may cause an operational failure or a leak.



Auto Dispense unit

The Auto Dispense unit must be cleaned regularly to ensure proper operation at all times.

1. Remove the Auto Dispense unit from the washing machine.

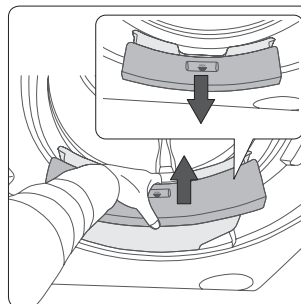

2. Wipe out the recess of the Auto Dispense unit using a dry cloth.

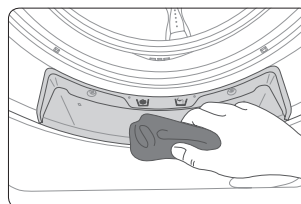

3. Remove two knobs of the Auto Dispense unit as well as the two caps at the bottom, and run water through the Auto Dispense unit to clean the inner area.

Do not shake the Auto Dispense unit as you may be splattered with water from the vent of the Auto Dispense unit.

4. Reinsert knobs and caps in the original position.
5. Reinsert the Auto Dispense unit in the original position.

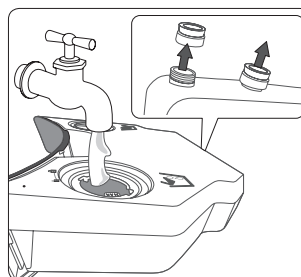

Recovery from freezing

The washing machine may freeze when it drops below 0 °C.

1. Turn off the washing machine, and unplug the power cord.
2. Pour warm water over the water tap to loosen the water supply hose.
3. Disconnect the water supply hose, and soak it in warm water.
4. Pour warm water into the drum and leave it for about 10 minutes.
5. Reconnect the water supply hose to the water tap.



If the washing machine still doesn't operate normally, repeat the above steps until it operates normally.

Care against an extended time of disuse

Avoid leaving the washing machine unused for an extended time.

If this is the case, drain the washing machine and unplug the power cord.

1. On the main screen, tap **Course** > **Cotton** with an option of **Quick Wash**.
2. Empty the drum, and tap **Start**.
3. When the course is complete, close the water tap and disconnect the water supply hose.
4. Turn off the washing machine, and unplug the power cord.
5. Open the door to let air circulate through the drum.

Troubleshooting

Checkpoints

If you encounter a problem with the washing machine, first check the table below and try the suggestions.

Problem	Action
The washing machine won't start.	<ul style="list-style-type: none">• Make sure the washing machine is plugged in.• Make sure the door is properly closed.• Make sure the water tap is open.• Tap Start again on the main screen.
Water supply is insufficient, or no water is supplied.	<ul style="list-style-type: none">• Open the water tap fully.• Make sure the water supply hose is not frozen.• Make sure the water supply hose is not kinked or clogged.• Clean the filter on the water supply hose.
The washing machine vibrates badly or makes noise.	<ul style="list-style-type: none">• Make sure the washing machine is installed on a level floor. If the floor is not level, use the levelling feet to adjust the level.• Make sure that the shipping bolts are removed.• Make sure the washing machine is not touching any other object.• Make sure the laundry load is balanced.
The washing machine does not drain and/or spin.	<ul style="list-style-type: none">• Make sure the drain hose is straightened all the way to the drain system.• Make sure the debris filter is not clogged.
The door won't open.	<ul style="list-style-type: none">• Tap Start to stop operating the washing machine.• The door remains locked during the heating cycle of the Sanitize course.• It may take several seconds to disengage the locking mechanism.
The washing machine produces lots of bubbles.	<ul style="list-style-type: none">• Check if the Auto Detergent and Auto Softener settings are properly specified.• Make sure you use the recommended types of detergent as appropriate.
I cannot apply additional detergent.	<ul style="list-style-type: none">• Check the remaining amount of detergent and fabric softener to see if they are already up to the limit.• Make sure the Auto Dispense function is enabled, with both the Water Hardness and Concentration settings properly specified.

If a problem persists, contact a local Samsung service centre.

Information codes

If the washing machine fails to operate, you may see an information code on the screen. Check the table below and try the suggestions.

Problem	Action
DE	<ul style="list-style-type: none">• Make sure the door is properly closed.• Make sure laundry is not caught in the door.
4E	<ul style="list-style-type: none">• Make sure the water tap is open.• Make sure the washing machine is operating with sufficient water pressure.• Clean the mesh filter as it may be clogged.
5E	<ul style="list-style-type: none">• Clean the debris filter as it may be clogged.• Make sure the drain hose is not kinked all the way to the drain system.• Clean the mesh filter as it may be clogged.
UE	<ul style="list-style-type: none">• The laundry load is unbalanced. Spread the laundry evenly.
CE/3E/UC	<ul style="list-style-type: none">• This is not user-repairable. Contact a local Samsung service centre.

If any information code keeps appearing on the screen, contact a local Samsung service centre.

Specifications

Protecting the environment





























- This appliance is manufactured from recyclable materials. If you decide to dispose of this appliance, please observe local waste disposal regulations. Cut off the power cord so that the appliance cannot be connected to a power source. Remove the door so that animals and small children cannot get trapped inside the appliance.
- Do not exceed the detergent quantities recommended in the detergent manufacturer's instructions.
- Use stain removal products and bleaches before the wash cycle only when strictly necessary.
- Save water and electricity by only washing full loads (the exact amount depends upon the program used).

Declaration of conformity

This appliance complies with European safety standards, EC directive 93/68 and EN Standard 60335.

Fabric care chart

The following symbols provide garment care directions. The care labels include four symbols in this order: washing, bleaching, drying and ironing (and dry cleaning when necessary). The use of symbols ensures consistency among garment manufacturers of domestic and imported items. Follow the care label directions to maximize garment life and reduce laundry problems.





	Resistant material		Do not iron
	Delicate fabric		Can be dry cleaned using any solvent
 	Item can be washed at 95 °C		Dry Clean
 	Item can be washed at 60 °C		Dry clean with perchloride, lighter fuel, pure alcohol or R113 only
 	Item can be washed at 40 °C		Dry clean with aviation fuel, pure alcohol or R113 only
 	Item can be washed at 30 °C		Do not dry clean
	Hand wash only		Dry flat
	Dry clean only		Can be hung to dry
	Can be bleached in cold water		Dry on clothes hanger
	Do not bleach		Tumble dry, normal heat
	Can be ironed at 200 °C max		Tumble dry, reduced heat
	Can be ironed at 150 °C max		Do not tumble dry
	Can be ironed at 100 °C max		

Specification sheet

 The design and specifications are subject to change without notice for quality improvement purposes.

According to Regulation (EU) No. 1061/2010

Samsung			
Model Name		WW10H9*****	
Capacity	kg	10	
Energy Efficiency			
A+++ (highest efficiency) to D (least efficient)		A+++	
Energy Consumption			
Annual Energy Consumption (AE_C) ¹⁾	kWh/yr	119	
Energy consumption (E_t.60) Cotton 60 °C at full load	kWh	0.50	
Energy consumption (E_t.60.1/2) Cotton 60 °C with partial load	kWh	0.52	
Energy consumption (E_t.40.1/2) Cotton 40 °C with partial load	kWh	0.52	
Weighted power off-mode (P_o)	W	0.48	
Weighted Power in left-on mode (P_l)	W	10	
Annual water consumption (AW_c) ²⁾	L/yr	11500	
Spin efficiency class ³⁾			
A (most efficient) to G (least efficient)		A	A
Maximum Spin Speed	rpm	1600	1400
Residual moisture	%	44	44
Programs to which the information on the label and the Sheet relate		 Cotton 60 °C and 40 °C ⁴⁾	
Program duration of the standard program			
Cotton 60 °C at full load	min	305	
Cotton 60 °C for partial load	min	305	
Cotton 40 °C with partial load	min	305	
Weighted time in left-on mode	min	8	
Airborne noise emissions			
Wash	dB (A) re 1 pW	46	46
Spin	dB (A) re 1 pW	72	70
Dimensions			
Unit dimensions	Height	mm	850
	Width	mm	600
	Depth ⁵⁾	mm	600
Net weight	kg	87	
Gross weight	kg	89	
Package weight	kg	2.5	
Water Pressure	kPa	50-800	
Electrical connection			
Voltage	V	220-240	
Power consumption	W	2000-2400	
Frequency	Hz	50	
Name of Company		Samsung Electronics Co., Ltd.	

1. Annual energy consumption is based on 220 standard washing cycles for  Cotton course at 60 °C and 40 °C at full and partial load, and the consumption of off and left-on modes. Actual energy consumption will depend on how the appliance is used.
2. Annual water consumption is based on 220 standard washing cycles for  Cotton course at 60 °C and 40 °C at full and partial load. Actual water consumption will depend on how the appliance is used.
3. Spin extraction is very important when you use a clothes dryer to dry your clothes.
The energy for drying costs much higher than the energy for washing.
Washing with the high spin saves more energy in drying your clothes in a clothes dryer.
4. The  Cotton 60 °C and  Cotton 40 °C programs are the 'standard cotton 60 °C program' and the 'standard cotton 40 °C program'. They are suitable to clean normally soiled cotton laundry and they are the most efficient (concerning water and energy consumption) for this type of laundry.
Please run Calibration after the installation (see "**Calibration**" on page 35).
In these programs the actual water temperature may differ from the declared temperature.
5. Distance to the wall from the unit is not included in the depth dimension.

Information of main washing programmes

Model	Course	Temperature (°C)	Capacity (kg)	Program Time (min)	Residual Moisture Content (%)		Water Consumption (ℓ/cycle)	Energy Consumption (kWh/Cycle)
					1600rpm	1400rpm		
WW10H9*****	Cotton	20	5	138	50	51	80	0.35
	 Cotton	40	5	305	44	45	48	0.52
		60	5	305	44	45	48	0.52
			10	305	43	44	60	0.5
	Synthetics	40	5	148	30	30	60	0.82

The values on the table have been measured under the conditions specified in Standard IEC60456/EN60456. Actual values will depend on how the appliance is used.

 The above test results are based on using the powder detergent, with Auto Dispense off.

Memo

Memo

Memo



QUESTIONS OR COMMENTS?

COUNTRY	CALL	OR VISIT US ONLINE AT
SWITZERLAND	0848 726 78 64 (0848-SAMSUNG)	www.samsung.com/ch/support (German) www.samsung.com/ch_fr/support (French)

DC68-03377C-02



WW10HG*****

WW90HG*****

Waschmaschine

Benutzerhandbuch

Imagine the possibilities

Vielen Dank, dass Sie sich für dieses Gerät von Samsung entschieden haben.



Inhalt

Sicherheitsinformationen	3
Wichtige Informationen zu den Sicherheitshinweisen	3
Wichtige Symbole für Sicherheitshinweise	3
Wichtige Hinweise zur Sicherheit	4
Hinweise zum WEEE-Zeichen	10
Installation	11
Lieferumfang	11
Anschlussvoraussetzungen	12
Schritt-für-Schritt-Anleitung für die Installation	14
Vor der ersten Verwendung	18
Anfangseinstellungen	18
Waschhinweise	20
Hinweise zum Waschmittel	22
Bedienung	25
Display	25
Mit wenigen einfachen Schritten zu sauberer Wäsche	28
Übersicht über die Programme	29
Einstellung	33
Die App Samsung Smart Washer	37
Samsung Smart Home-App	39
Wartung	41
Trommelreinigung	41
Notentleerung	42
Reinigung	43
Vorgehensweise bei Frost	46
Vorgehensweise bei längerem Nichtgebrauch	46
Fehlerbehebung	47
Prüfpunkte	47
Informationscodes	48
Technische Daten	49
Umweltschutzhinweise	49
Konformitätserklärung	49
Bedeutung der Pflegesymbole	50
Technisches Datenblatt	51
Ihre Waschmaschine auf einen Blick	52

Sicherheitsinformationen

Wir freuen uns, dass Sie sich für diese neue Waschmaschine von Samsung entschieden haben. Dieses Handbuch enthält wichtige Informationen bezüglich des Anschlusses, der Verwendung und der Pflege Ihres neuen Geräts. Lassen Sie sich bitte etwas Zeit, um dieses Handbuch zu lesen, denn nur so können Sie die vielen Vorteile und Funktionen Ihrer Waschmaschine voll nutzen.

Wichtige Informationen zu den Sicherheitshinweisen



Lesen Sie dieses Handbuch sorgfältig durch. So stellen Sie sicher, dass Sie über die sichere und effiziente Verwendung der umfangreichen Features und Funktionen Ihres neuen Geräts Bescheid wissen. Bewahren Sie das Handbuch an einem sicheren Platz in der Nähe des Geräts auf, damit Sie auch in Zukunft schnell darauf zurückgreifen können. Verwenden Sie das Gerät nur zu den in dieser Bedienungsanleitung beschriebenen Zwecken.

Die Warnungen und wichtigen Sicherheitshinweise decken nicht alle denkbaren Umstände und Situationen ab. Lassen Sie den gesunden Menschenverstand, Vorsicht und die notwendige Sorgfalt nicht außer Acht, wenn Sie Ihre Waschmaschine installieren, warten und einsetzen.

Da die folgenden Hinweise zum Betrieb für verschiedene Modelle gelten, können die Eigenschaften Ihrer Waschmaschine sich leicht von den in diesem Handbuch beschriebenen unterscheiden, und es kann sein, dass nicht alle Warnhinweise zutreffen. Bei Fragen oder Problemen wenden Sie sich an Ihr nächstgelegenes Kundendienstzentrum, oder holen Sie sich online Hilfe und Informationen unter www.samsung.com.

Wichtige Symbole für Sicherheitshinweise

Bedeutung der Symbole und Zeichen in dieser Bedienungsanleitung:

	WARNUNG: Gefährliche bzw. unsichere Praktiken, die zu schweren Verletzungen, Tod und/oder Sachschäden führen können.
	VORSICHT: Gefährliche bzw. unsichere Praktiken, die zu Verletzungen und/oder Sachschäden führen können.
	HINWEIS

Die folgenden Warnhinweise sollen Sie und andere vor Verletzungen schützen.

Befolgen Sie die Hinweise wörtlich.

Lesen Sie dieses Handbuch aufmerksam durch, und bewahren Sie es an einem sicheren Ort auf, damit Sie die Informationen später schnell wiederfinden.

Lesen Sie alle Anweisungen sorgfältig durch, ehe Sie dieses Gerät einsetzen.

Wie alle mit Strom betriebenen Geräte mit beweglichen Bauteilen besitzt auch dieses Gerät ein gewisses Gefahrenpotenzial. Um dieses Gerät sicher nutzen zu können, müssen Sie sich mit den Bedienungsabläufen vertraut machen und bei der Verwendung Vorsicht walten lassen.

Wichtige Hinweise zur Sicherheit

 **WARNUNG:** Um die Gefahr von Bränden, Stromschlägen und anderen Verletzungen beim Einsatz Ihrer Waschmaschine zu vermindern, beachten Sie die folgenden Sicherheitsregeln:

Erlauben Sie nicht, dass Kinder (oder Haustiere) in oder auf der Waschmaschine spielen. Die Tür der Waschmaschine lässt sich von innen nicht leicht öffnen, und Kinder können ernsthaft verletzt werden, wenn Sie im Innern eingeschlossen sind.

Dieses Gerät darf nicht von Personen (auch Kindern) mit verminderten körperlichen, sensorischen oder geistigen Fähigkeiten oder einem Mangel an Erfahrung und Wissen verwendet werden. Von dieser Regel darf nur abgewichen werden, wenn diese Personen unter Aufsicht stehen oder durch eine für ihre Sicherheit verantwortliche Person eine Unterweisung zur Bedienung des Geräts erhalten haben.

Kinder müssen beaufsichtigt werden, damit sie nicht mit dem Gerät spielen können.

Zur Verwendung in Europa: Dieses Gerät kann von Kindern ab 8 Jahren und Personen mit verminderten körperlichen, sensorischen oder geistigen Fähigkeiten oder einem Mangel an Erfahrung und Wissen nur bedient werden, wenn sie unter Aufsicht stehen oder eine Unterweisung zum sicheren Umgang mit dem Gerät erhalten haben und die damit verbundenen Gefahren verstehen. Kinder dürfen nicht mit dem Gerät spielen. Kinder dürfen das Gerät nur unter Aufsicht reinigen oder warten.

Falls das Netzkabel beschädigt ist, muss es vom Hersteller oder vom Kundendienst bzw. von einer entsprechend qualifizierten Fachkraft ausgetauscht werden, um Gefährdungen auszuschließen.

Stellen Sie das Gerät so auf, dass der Netzstecker, der Wasserzulauf und die Abflussrohre zugänglich sind.

Wenn das Gerät am Boden Ventilationsöffnungen besitzt, müssen Sie darauf achten, dass diese nicht durch Teppich verdeckt werden.

Es sind die neuen mit dem Gerät gelieferten Schlauchsets zu verwenden und die alten dürfen nicht wiederverwendet werden.

VORSICHT: Um die Gefahr eines unbeabsichtigten Zurücksetzens der thermischen Abschaltung zu verhindern, darf das Gerät nicht mit einem externen Schalter, wie z. B. einem Timer, ausgestattet oder an einen Schaltkreis angeschlossen werden, der von den Versorgungsunternehmen regelmäßig ein- bzw. ausgeschaltet wird.

⚠️ WARNUNG: Wichtige Warnhinweise für die Installation

Die Installation dieses Geräts muss von einem qualifizierten Techniker oder einem dazu befugten Dienstleister durchgeführt werden.

- Andernfalls besteht Verletzungsgefahr bzw. die Gefahr von Stromschlägen, Bränden, Explosionen oder Störungen des Geräts.

Das Gerät ist schwer, gehen Sie beim Heben also vorsichtig vor.

Verbinden Sie das Netzkabel nur mit einer Wandsteckdose für 220 – 240 V~ bei 50/60 Hz, und verwenden Sie die Steckdose nur für dieses Gerät. Verwenden Sie niemals ein Verlängerungskabel.

- Die gemeinsame Nutzung einer Steckdose mit anderen Geräten über einen Mehrfachstecker oder ein Verlängerungskabel kann einen elektrischen Schlag oder Brand verursachen.
- Stellen Sie sicher, dass Netzspannung, Frequenz und Stromstärke den Angaben in den technischen Daten des Geräts entsprechen. Andernfalls besteht die Gefahr von Stromschlägen oder eines Brands. Stecken Sie den Netzstecker fest in die Steckdose.

Entfernen Sie mit einem trockenen Tuch regelmäßig alle Fremdkörper wie Staub oder Wasser vom Netzstecker und von den Kontakten.

- Ziehen Sie den Netzstecker heraus, und reinigen Sie ihn mit einem trockenen Tuch.
- Andernfalls besteht die Gefahr von Stromschlägen oder eines Brands.

Verbinden Sie den Netzstecker richtig herum mit der Wandsteckdose, so dass das Kabel zum Boden hin verläuft.

- Wenn Sie den Netzstecker anders herum mit der Wandsteckdose verbinden, können die Drähte im Innern des Kabels beschädigt werden. Dies kann einen elektrischen Schlag oder Brand verursachen.

Halten Sie alle Verpackungsmaterialien außerhalb der Reichweite von Kindern, denn Verpackungsmaterial kann für Kinder gefährlich sein.

- Wenn ein Kind sich eine Tüte über den Kopf zieht, kann es ersticken.

Wenn das Gerät, das Netzkabel oder der Stecker beschädigt sind, wenden Sie sich an Ihr örtliches Kundendienstzentrum.

Dieses Gerät muss ordnungsgemäß geerdet sein.

Erden Sie das Gerät nicht an einem Gasrohr, Wasserrohr aus Kunststoff oder der Telefonleitung.

- Andernfalls besteht die Gefahr von Stromschlägen, Bränden, Explosionen oder Störungen des Geräts.
- Verbinden Sie das Netzkabel niemals mit einer Steckdose, die nicht korrekt geerdet ist, und vergewissern Sie sich, dass die Erdung den örtlichen und nationalen Vorschriften entspricht.

Stellen Sie dieses Gerät nicht in der Nähe von Heizkörpern oder entflammbarem Material auf.

Installieren Sie dieses Gerät weder an einem feuchten, öligen oder staubigen Ort, noch an einem Platz, der direktem Sonnenlicht oder Wassereinwirkungen (Regentropfen) ausgesetzt ist.

Stellen Sie dieses Gerät nicht an Orten auf, an denen es niedrigen Temperaturen ausgesetzt ist.

- Bei Frost können die Rohre platzen.

Stellen Sie dieses Gerät nicht an Orten auf, an denen Gas austreten kann.

- Andernfalls besteht die Gefahr eines elektrischen Schlags oder Brands.

Verwenden Sie keinen Stromtransformator.

- Andernfalls besteht die Gefahr eines elektrischen Schlags oder Brands.

Verwenden Sie keine beschädigten Netzstecker bzw. Netzkabel und keine losen Steckdosen.

- Andernfalls besteht die Gefahr eines elektrischen Schlags oder Brands.

Ziehen Sie nicht am Netzkabel, oder knicken Sie es nicht zu stark.

Verknoten und befestigen Sie das Netzkabel nicht.

Haken Sie das Netzkabel nicht über ein Metallobjekt, stellen Sie keine schweren Gegenstände darauf, verlegen Sie das Netzkabel nicht zwischen Objekten, und schieben Sie das Netzkabel nicht in den Raum hinter dem Gerät.

- Andernfalls besteht die Gefahr eines elektrischen Schlags oder Brands.

Ziehen Sie nicht am Netzkabel, wenn Sie den Stecker aus der Steckdose ziehen.

- Fassen Sie den Netzstecker beim Herausziehen am Stecker an.
- Andernfalls besteht die Gefahr von Stromschlägen oder eines Brands.

VORSICHT: Vorsichtshinweise für die Installation

Dieses Gerät muss so aufgestellt werden, dass der Netzstecker leicht zugänglich ist.

- Andernfalls besteht die Gefahr eines elektrischen Schlags oder Brands aufgrund von Fehlströmen.

Stellen Sie Ihr Gerät auf einem festen und ebenen Untergrund auf, der das Gewicht tragen kann.

- Andernfalls besteht Verletzungsgefahr bzw. die Gefahr von starken Schwingungen, Wandern der Maschine, Geräuschentwicklung und Störungen des Geräts.

WARNUNG: Wichtige Warnhinweise für die Nutzung

Wenn das Gerät unter Wasser geraten sollte, trennen Sie sofort die Wasser- und Stromversorgung, und wenden Sie sich an Ihr örtliches Kundendienstzentrum.

- Berühren Sie den Netzstecker nicht mit nassen Händen.
- Andernfalls besteht die Gefahr von Stromschlägen.

Wenn das Gerät ungewöhnliche Geräusche, Brandgeruch oder Rauch entwickelt, trennen Sie sofort die Stromversorgung, und wenden Sie sich an Ihr nächstgelegenes Kundendienstzentrum.

- Andernfalls besteht die Gefahr von Stromschlägen oder eines Brands.

Im Fall eines Gaslecks (z. B. durch Propangas, Erdgas usw.) lüften Sie den Raum sofort, ohne den Netzstecker zu berühren. Berühren Sie weder das Gerät noch das Netzkabel.

- Verwenden Sie keinen Lüfter.
- Jeder Funke kann zu einer Explosion oder einem Brand führen.

Lassen Sie keine Kinder in oder auf der Waschmaschine spielen. Entfernen Sie vor der Entsorgung des Geräts außerdem den Türverschlusshebel der Waschmaschine.

- Wenn ein Kind in der Waschmaschine eingeschlossen ist, kann es gefangen sein und ersticken.

Achten Sie darauf, die Verpackung am Boden der Waschmaschine (Schaumstoff, Styropor) zu entfernen, ehe Sie sie verwenden.

Waschen Sie keine mit Benzin, Kerosin, Waschbenzin, Verdüner, Alkohol oder anderen leicht entzündlichen oder explosiven Substanzen verunreinigten Kleidungsstücke.

- Andernfalls besteht die Gefahr von Stromschlägen, Bränden oder Explosionen.

Öffnen Sie die Tür der Waschmaschine nicht mit Gewalt und im Betrieb (Waschen bei hoher Temperatur/Trocknen/Schleudern).

- Das aus der Waschmaschine austretende Wasser kann zu Verbrennungen führen oder bewirken, dass der Boden schlüpfrig wird. Dies kann zu Verletzungen führen.
- Wenn Sie die Tür mit Gewalt öffnen, kann dies zu Beschädigungen des Geräts oder zu Verletzungen führen.

Legen Sie niemals Ihre Hände unter die Waschmaschine, während diese in Betrieb ist.

- Dies kann zu Verletzungen führen.

Berühren Sie den Netzstecker nicht mit nassen Händen.

- Andernfalls besteht die Gefahr von Stromschlägen.

Schalten Sie das Gerät, solange es arbeitet, nicht durch Herausziehen des Netzsteckers aus.

- Wenn Sie den Netzstecker wieder mit der Steckdose verbinden, kann ein Funke und somit ein Stromschlag oder Brand verursacht werden.

Lassen Sie keine Kinder oder gebrechliche Personen ohne Aufsicht mit der Waschmaschine umgehen. Lassen Sie Kinder nicht in oder auf das Gerät klettern.

- Andernfalls besteht die Gefahr von Stromschlägen, Verbrennungen oder Verletzungen.

Legen Sie niemals Ihre Hände oder Metallgegenstände unter die laufende Waschmaschine.

- Dies kann zu Verletzungen führen.

Ziehen Sie nicht am Netzkabel, um den Netzstecker des Geräts aus der Steckdose zu ziehen. Fassen Sie immer fest am Stecker an, und ziehen Sie ihn gerade aus der Steckdose.

- Schäden am Netzkabel können einen Kurzschluss, Brand und/oder Stromschlag verursachen.

Versuchen Sie nicht selbst, das Gerät zu reparieren, auseinander zu nehmen oder zu verändern.

- Verwenden Sie ausschließlich Normsicherungen (KEINESFALLS Überbrückungen aus Kupfer, Stahldraht usw.).
- Wenn das Gerät repariert oder neu installiert werden muss, wenden Sie sich an Ihr nächstgelegenes Kundendienstzentrum.
- Andernfalls besteht Verletzungs- oder Brandgefahr bzw. die Gefahr von Stromschlägen oder Störungen des Geräts.

Wenn sich der Frischwasserschlauch am Hahn löst und das Gerät überflutet wird, ziehen Sie den Netzstecker aus der Dose.

- Andernfalls besteht die Gefahr von Stromschlägen oder eines Brands.

Ziehen Sie den Netzstecker bei Gewitter oder Blitzschlag, und wenn das Gerät längere Zeit nicht genutzt wird, aus der Dose.

- Andernfalls besteht die Gefahr von Stromschlägen oder eines Brands.

Wenn Fremdkörper in das Gerät gelangen, ziehen Sie den Netzstecker und wenden Sie sich an das nächstgelegene Samsung-Kundendienstcenter.

- Andernfalls besteht die Gefahr eines elektrischen Schlags oder Brands.

VORSICHT: Vorsichtshinweise für die Nutzung

Wenn die Waschmaschine durch Fremdstoffe wie Reinigungsmittel, Schmutz, Lebensmittelabfälle usw. verunreinigt wird, ziehen Sie den Netzstecker aus der Dose, und reinigen Sie die Waschmaschine mit einem feuchten und weichen Tuch.

- Andernfalls besteht die Gefahr von Verfärbung, Verformung, Beschädigung oder Rost.

Die Frontscheibe kann durch starke Schläge beschädigt werden. Seien Sie vorsichtig, wenn Sie die Waschmaschine verwenden.

- Wenn das Glas kaputt ist, kann dies zu Verletzungen führen.

Öffnen Sie den Wasserhahn nach einem Ausfall der Wasserversorgung oder bei Neuanschluss des Frischwasserschlauchs nur langsam.

Öffnen Sie den Hahn auch nach einer langen Zeit ohne Waschen nur langsam.

- Der Luftdruck im Wasserschlauch oder im Wasserrohr kann zu Beschädigungen an Bauteilen oder zu Wasserlecks führen.

Wenn im Betrieb eine Wasserabflusstörung auftritt, überprüfen Sie, ob es ein Problem mit dem Abfluss gibt.

- Wenn die Waschmaschine trotz Überflutung aufgrund eines Problems mit dem Abfluss weiter verwendet wird, kann dies zu Stromschlägen oder Bränden führen.

Geben Sie die Wäsche ganz in die Waschmaschine hinein, damit sie nicht in der Tür eingeklemmt wird.

- Wenn Wäsche in der Tür eingeklemmt wird, kann dies zu Beschädigungen der Wäsche oder der Waschmaschine bzw. zu Wasseraustritt führen.

Stellen Sie die Wasserzufuhr ab, wenn die Waschmaschine nicht eingesetzt wird.

Stellen Sie sicher, dass die Schrauben am Anschluss des Frischwasserschlauchs richtig festgezogen sind.

- Andernfalls besteht die Gefahr von Sachschäden oder Verletzungen.

Achten Sie darauf, dass die Gummidichtung und der Glaseinsatz der vorderen Gerätetür nicht durch Fremdstoffe verunreinigt sind (z. B. Abfall, Gewebe, Haare usw.).

- Wenn Fremdstoffe in der Gerätetür eingeklemmt werden oder die Tür nicht vollständig geschlossen ist, kann dies zu Wasseraustritt führen.

Öffnen Sie vor Benutzung des Geräts den Hahn, und überprüfen Sie, ob der Frischwasserschlauch fest angeschlossen ist und kein Wasser austritt.

- Wenn sich die Schrauben am Anschluss des Frischwasserschlauchs gelockert haben, kann dies zu Wasseraustritt führen.

Das von Ihnen erworbene Gerät ist nur zum Gebrauch im Haushalt bestimmt.

Die Verwendung zu kommerziellen Zwecken stellt eine missbräuchliche Nutzung des Geräts dar. In diesem Fall fällt das Gerät nicht unter die Standardgarantie von Samsung, und Samsung kann nicht für Fehlfunktionen oder Schäden aufgrund dieser missbräuchlichen Verwendung verantwortlich gemacht werden.

Stellen Sie weder sich selbst noch irgendwelche Gegenstände (Wäsche, brennende Kerzen, angezündete Zigaretten, Geschirr, Chemikalien, Metall usw.) auf das Gerät.

- Andernfalls besteht Verletzungs- oder Brandgefahr bzw. die Gefahr von Stromschlägen oder Störungen des Geräts.

Sprühen Sie kein flüchtiges Material wie z. B. Insektizide auf die Oberfläche des Geräts.

- Sie sind nicht nur gefährlich für Ihre Gesundheit, sondern es besteht auch die Gefahr von Stromschlägen, Bränden oder Störungen des Geräts.

Stellen Sie keine Gegenstände, die ein elektromagnetisches Feld erzeugen, in die Nähe der Waschmaschine.

- Andernfalls besteht Verletzungsgefahr bzw. die Gefahr von Störungen.

Bei einem Heißwaschgang oder beim Trocknen abfließendes Wasser ist heiß. Berühren Sie nicht das Wasser.

- Andernfalls besteht die Gefahr von Verbrennungen oder Verletzungen.

Sie dürfen wasserdichte Sitze, Matten oder Kleidungsstücke (*) nur dann in Ihrer Waschmaschine waschen, schleudern oder trocknen, wenn Ihr Gerät über ein spezielles Programm dafür verfügt.

(*): Bettwäsche aus Wolle, Regenumhänge, Angelwesten, Skihosen, Schlafsäcke, Windelhöschen, Trainingsanzüge und sowie Fahrrad-, Motorrad- und Autoabdeckungen usw.

- Waschen Sie keine dicken oder harten Matten, auch wenn das Waschen laut Pflegehinweis erlaubt ist. Dies kann aufgrund übermäßiger Vibrationen zu Verletzungen oder Schäden an der Waschmaschine, den Wänden, dem Boden oder der Bekleidung führen.
- Waschen Sie keine Teppiche oder Fußmatten mit Gummirücken. Die Beschichtung des Rückens kann sich lösen und dabei an der Innenseite der Trommel kleben bleiben. Dies kann zu Fehlfunktionen z. B. beim Abpumpen führen.

Verwenden Sie die Waschmaschine nicht, wenn der Waschmittelbehälter ausgebaut ist.

- Andernfalls besteht die Gefahr von Stromschlägen oder Verletzungen aufgrund von Wasseraustritt.

Berühren Sie beim oder kurz nach dem Trocknen nicht das Innere der Trommel, da diese heiß ist.

- Andernfalls besteht Verbrennungsgefahr.

Legen Sie niemals Ihre Hände in den Waschmittelbehälter.

- Andernfalls besteht Verletzungsgefahr, weil Ihre Hand vom Reinigungsmittel einzug eingeklemmt werden kann.

Geben Sie außer Wäsche keinerlei Objekte (wie Schuhe, Lebensmittelabfälle oder Tiere) in die Waschmaschine.

- Dies kann aufgrund übermäßiger Vibrationen zu Schäden an der Waschmaschine und zum Tod oder zu Verletzungen der Tiere führen.

Drücken Sie die Tasten nicht mit Hilfe scharfer Gegenstände wie Stiften, Messern, Fingernägeln usw.

- Andernfalls besteht die Gefahr von Stromschlägen oder Verletzungen.

Waschen Sie keine durch Öl, Creme oder Lotion verunreinigte Wäsche, wie sie sich normalerweise in Hautpflegegeschäften oder Massagesalons findet.

- Andernfalls besteht die Gefahr von Verformung der Gummidichtungen und Wasseraustritt.

Lassen Sie Bleichmittel und Metallobjekte wie Sicherheits- oder Haarnadeln nicht längere Zeit in der Trommel.

- Dadurch kann die Trommel rosten.
- Sollte sich doch einmal Rost auf der Oberfläche der Trommel bilden, tragen Sie ein (pH-neutrales) Spülmittel auf die Oberfläche auf, und entfernen Sie den Rost mit einem Schwamm. Verwenden Sie niemals eine Metallbürste.

Geben Sie kein chemisches Reinigungsmittel direkt auf die Wäsche, und waschen, spülen oder schleudern Sie keine Wäsche, die mit einem chemischen Reinigungsmittel verunreinigt ist.

- Dies kann aufgrund der Hitze beim Oxidieren des Öls zu spontaner Selbstentzündung oder Explosion führen.

Verwenden Sie kein Wasser aus Wasserkühl-/heizgeräten.

- Andernfalls besteht die Möglichkeit von Störungen der Waschmaschine.

Verwenden Sie keine natürliche Handwaschseife für die Waschmaschine.

- Wenn sie hart wird und sich in der Waschmaschine ansammelt, kann es zu Problemen mit dem Gerät, Verfärbungen, Rost oder schlechten Gerüchen kommen.

Geben Sie Strümpfe und Büstenhalter ins Waschnetz, und waschen Sie sie zusammen mit der anderen Wäsche.

Waschen Sie keine großen Wäschestücke wie z. B. Bettwäsche im Waschnetz.

- Andernfalls besteht Verletzungsgefahr aufgrund übermäßiger Vibrationen.

Verwenden Sie kein festes Waschmittel.

- Wenn es sich in der Waschmaschine ansammelt, kann es zu Wasseraustritt kommen.

Stellen Sie vor dem Waschen sicher, dass die Taschen aller zu waschenden Kleidungsstücke geleert sind.

- Harte bzw. spitze Gegenstände wie Münzen, Sicherheitsnadeln, Nägel, Schrauben oder Steine können schwere Schäden an Ihrer Waschmaschine verursachen.

Waschen Sie keine Kleidung mit großen Schnallen, Knöpfen oder anderen schweren Metallapplikationen.

Sortieren Sie die Wäsche anhand der Farbe ausgehend von ihrer Farbechtheit und wählen Sie die empfohlene Kombination aus Programm, Wassertemperatur und Zusatzfunktionen.

- Andernfalls besteht die Gefahr von Verfärbungen oder Beschädigungen des Stoffs.

Achten Sie darauf, dass Kinder sich beim Schließen der Tür nicht die Finger darin einklemmen.

- Andernfalls kann dies zu Verletzungen führen.

⚠️ WARNUNG: Wichtige Warnhinweise für die Reinigung

Sprühen Sie zum Reinigen kein Wasser direkt auf das Gerät.

Verwenden Sie kein stark säurehaltiges Reinigungsmittel.

Verwenden Sie niemals Waschbenzin, Verdünner oder Alkohol, um das Gerät zu reinigen.

- Andernfalls können Verfärbungen, Verformungen, Schäden, Stromschläge oder Brände die Folge sein.

Ziehen Sie den Netzstecker aus der Steckdose, bevor Sie das Gerät reinigen oder Wartungsarbeiten durchführen.

- Andernfalls besteht die Gefahr von Stromschlägen oder eines Brands.

Hinweise zum WEEE-Zeichen



Korrekte Entsorgung von Altgeräten (Elektroschrott) (Gilt für Länder mit Abfalltrennsystemen)

Die Kennzeichnung auf dem Produkt, Zubehörteilen bzw. auf der dazugehörigen Dokumentation gibt an, dass das Produkt und Zubehörteile (z. B. Ladegerät, Kopfhörer, USB-Kabel) nach ihrer Lebensdauer nicht zusammen mit dem normalen Haushaltsmüll entsorgt werden dürfen. Entsorgen Sie dieses Gerät und Zubehörteile bitte getrennt von anderen Abfällen, um der Umwelt bzw. der menschlichen Gesundheit nicht durch unkontrollierte Müllbeseitigung zu schaden. Helfen Sie mit, das Altgerät und Zubehörteile fachgerecht zu entsorgen, um die nachhaltige Wiederverwertung von stofflichen Ressourcen zu fördern.

Private Nutzer wenden sich an den Händler, bei dem das Produkt gekauft wurde, oder kontaktieren die zuständigen Behörden, um in Erfahrung zu bringen, wo Sie das Altgerät bzw. Zubehörteile für eine umweltfreundliche Entsorgung abgeben können.

Gewerbliche Nutzer wenden sich an ihren Lieferanten und gehen nach den Bedingungen des Verkaufsvertrags vor. Dieses Produkt und elektronische Zubehörteile dürfen nicht zusammen mit anderem Gewerbemüll entsorgt werden.

Installation

Befolgen Sie gewissenhaft die nachstehenden Hinweise, um die ordnungsgemäße Installation der Waschmaschine zu gewährleisten und Unfälle oder Verletzungen beim Waschen Ihrer Wäsche zu vermeiden.

Lieferumfang

Vergewissern Sie sich, dass alle erforderlichen Bauteile und Komponenten im Lieferumfang Ihres neuen Geräts enthalten sind. Wenden Sie sich bei Problemen mit diesem Gerät oder seinen Bauteilen und Komponenten an den Händler oder das nächstgelegene Kundendienstzentrum.

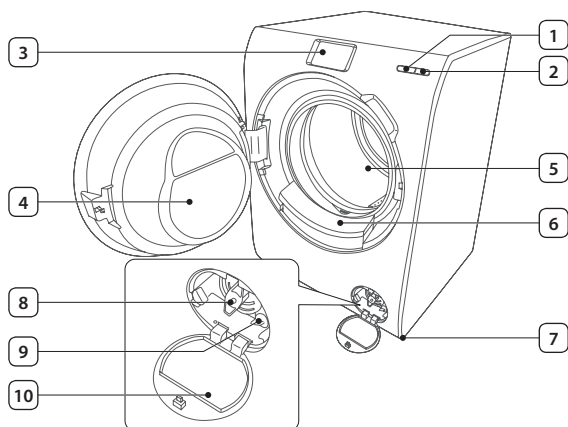

1	Starttaste
2	Netztaste
3	Bedienfeld
4	Gerätetür
5	Waschtrommel
6	Automatische Dosiereinheit
7	Nivellierfüße
8	Flusensieb
9	Notentleerungsschlauch
10	Abdeckung des Flusensiebs



Schraubenschlüssel



Abdeckkappen



Schlauchführung



Kaltwasserschlauch



Warmwasserschlauch



AquaSchalen-Set



Abdeckkappen: Die Anzahl der mitgelieferten Abdeckkappen (3 bis 6) ist abhängig vom jeweiligen Modell.

Warmwasserschlauch: Nur bestimmte Modelle.

AquaSchalen-Set: Max. 200 ml bzw. 100 ml.

Anschlussvoraussetzungen

Stromversorgung und Erdung

- Für den Anschluss des Geräts sind 220-240 V~ bei 50 Hz mit Schmelz- oder Automatiksicherung erforderlich.
- Verwenden Sie für Ihr Gerät einen gesonderten Stromkreis mit eigener Sicherung.

Um eine angemessene Erdung zu gewährleisten, verfügt Ihre Waschmaschine über einen dreipoligen Netzstecker mit Schutzkontakt, der mit einer ordnungsgemäß installierten Steckdose mit Erdung verbunden wird.

Wenn Sie Fragen oder Bedenken hinsichtlich der Erdung haben, wenden Sie sich an einen qualifizierten Elektriker oder Kundendienstmitarbeiter.

Manipulieren Sie niemals den mitgelieferten Netzstecker. Wenn er nicht in die vorgesehene Steckdose passt, wenden Sie sich an einen qualifizierten Elektriker, um eine geeignete Steckdose zu installieren.

WARNUNG

- Verwenden Sie NIEMALS ein Verlängerungskabel.
- Verwenden Sie nur das im Lieferumfang des Geräts enthaltene Netzkabel.
- Schließen Sie das Erdungskabel niemals an Wasserleitungen aus Kunststoff, Gasleitungen oder Heißwasserleitungen an.
- Nicht ordnungsgemäß angeschlossene Erdleiter können einen Stromschlag verursachen.

Wasserzufuhr

Der für dieses Gerät erforderliche Wasserdruck liegt zwischen 0,5 bar und 8 bar. Bei einem Wasserdruck von weniger als 0,5 bar schließt das Wasserventil möglicherweise nicht ordnungsgemäß. Unter Umständen dauert es auch länger, bis die Waschtrommel mit Wasser gefüllt ist, sodass das Gerät möglicherweise zuvor ausgeschaltet wird. Damit die Länge des vorgesehenen Zufuhrschlauchs ausreicht, muss sich der Wasseranschluss in einem Abstand von maximal 120 cm von der Rückseite der Waschmaschine befinden.

Zur Vermeidung von Lecks sollten Sie Folgendes sicherstellen:

- Leichte Erreichbarkeit aller Wasseranschlüsse.
- Schließen der Wasseranschlüsse, wenn Sie die Waschmaschine nicht benutzen.
- Regelmäßiges Überprüfen der Anschlüsse des Frischwasserschlauchs auf Lecks.

VORSICHT

Bevor Sie Ihr Gerät erstmals in Betrieb nehmen, überprüfen Sie alle Anschlüsse am Wasserventil und am Hahn auf Dichtigkeit.

Abfluss

Samsung empfiehlt eine Standrohrhöhe von 65 cm. Der Abwasserschlauch muss durch die Abwasserschlauchhalterung zum Abwasserrohr geführt werden. Dabei ist darauf zu achten, dass der Abwasserschlauch vollständig in das Abwasserrohr geschoben wird.

Bodenbelag

Die beste Leistung erzielen Sie, wenn Sie Ihr Gerät auf einem festen Untergrund aufstellen. Holzböden müssen möglicherweise verstärkt werden, um Vibrationen und/oder ungleichmäßige Belastungen zu verhindern. Teppichböden und andere weiche Bodenbeläge fördern Vibrationen und führen dazu, dass sich die Waschmaschine beim Schleudern möglicherweise leicht von der Stelle bewegt.



VORSICHT

Stellen Sie das Gerät niemals erhöht oder auf einer schlecht abgestützten Konstruktion auf.

Wassertemperatur

Stellen Sie das Gerät nicht in Gebieten auf, in denen Wasser gefrieren kann. Es besteht immer die Möglichkeit, dass Wasser im Wasserventil, in der Pumpe oder den Schläuchen zurückbleibt. Wenn das in den Verbindungsteilen verbliebene Wasser gefriert, können Schäden an den Riemen, der Pumpe und anderen Bauteilen des Geräts die Folge sein.

Aufstellung in einer Nische oder einem Wandschrank

Mindestabstände für einen störungsfreien Betrieb:

Seiten	25 mm	Rückseite	50 mm
Oberseite	25 mm	Vorderseite	550 mm

Wenn das Gerät zusammen mit einem Trockner aufgestellt wird, muss in der Nische oder dem Wandschrank vorn eine Luftöffnung von mindestens 550 mm frei bleiben. Ihr Gerät allein benötigt eine solche Luftöffnung nicht.

Schritt-für-Schritt-Anleitung für die Installation

SCHRITT 1 – Auswählen des Aufstellorts

Anforderungen an den Aufstellort:

- Ebener, fester Untergrund ohne Teppich oder Bodenbelag, der die Entlüftung behindern könnte
- Nicht im direkten Sonnenlicht
- Ausreichend Platz für Entlüftung und Verkabelung
- Die Umgebungstemperatur liegt zu jeder Zeit über dem Gefrierpunkt (0 °C)
- Nicht in der Nähe von Wärmequellen

SCHRITT 2 – Entfernen der Transportsicherungen

Entfernen Sie das gesamte Verpackungsmaterial sowie alle Transportsicherungen.

1. Lösen Sie mit dem mitgelieferten Schraubenschlüssel alle Transportsicherungen auf der Rückseite des Geräts.

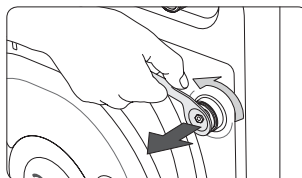

2. Verschließen Sie die Aussparungen mit den mitgelieferten Kunststoffkappen. Bewahren Sie die Transportsicherungen für den zukünftigen Gebrauch auf.

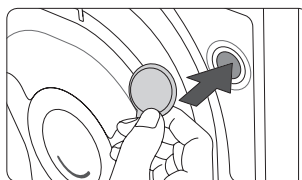

WARNUNG

Verpackungsmaterialien können eine Gefahr für Kinder darstellen. Entfernen Sie deshalb alle Verpackungsmaterialien (Kunststoffbeutel, Styropor usw.) aus der Reichweite von Kindern.

SCHRITT 3 – Ausrichten der Nivellierfüße

1. Schieben Sie das Gerät vorsichtig an die gewünschte Position. Vermeiden Sie eine übermäßige Krafteinwirkung, da die Nivellierfüße beschädigt werden könnten.
2. Nivellieren Sie das Gerät durch Einstellen der Nivellierfüße.
3. Wenn Sie das Gerät ausgerichtet haben, ziehen Sie mit dem Schraubenschlüssel die Muttern fest.

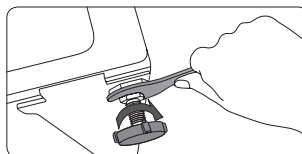
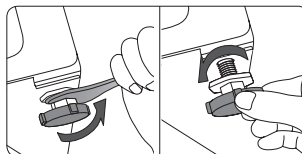

SCHRITT 4 – Anschließen des Frischwasserschlauchs

Schließen Sie den Frischwasserschlauch an den Wasserhahn an.

1. Entfernen Sie den Adapter (A) vom Frischwasserschlauch (B).

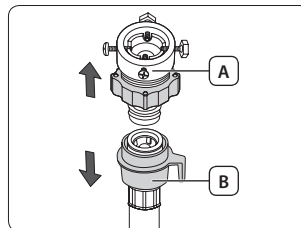

2. Lösen Sie die vier Schrauben am Adapter mit Hilfe eines Kreuzschlitzschraubendrehers.

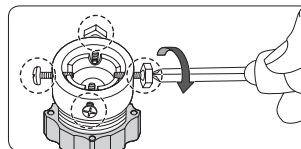

3. Halten Sie den Adapter fest, und drehen Sie Teil (C) in Pfeilrichtung ca. 5 mm heraus (*).

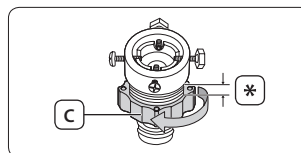

4. Schieben Sie den Adapter auf den Wasserhahn, ziehen Sie ihn hoch und befestigen Sie dann die Schrauben.

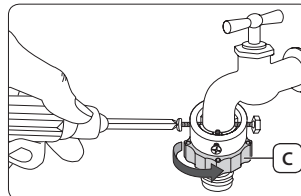

5. Drehen Sie Teil (C) zum Befestigen in Pfeilrichtung.

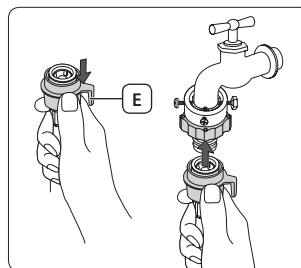

6. Ziehen Sie Teil (E) nach unten, und schieben Sie den Frischwasserschlauch auf den Adapter. Lassen Sie Teil (E) dann los. Der Schlauch rastet hörbar am Adapter ein.

- Schließen Sie das andere Ende des Frischwasserschlauchs an das Wassereinflussventil auf der Rückseite der Waschmaschine an. Drehen Sie das Anschlussstück im Uhrzeigersinn, um den Schlauch zu befestigen.

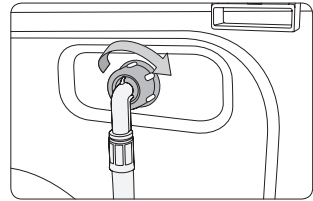

- Öffnen Sie den Wasserhahn, und überprüfen Sie die Verbindungspunkte auf Lecks. Sollte tatsächlich Wasser austreten, müssen Sie die oben beschriebenen Schritte wiederholen.

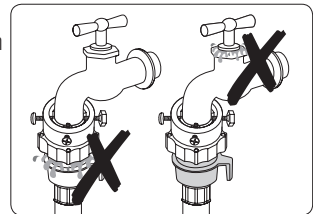

- Wenn der Wasserhahn über ein Gewinde verfügt, schließen Sie den Frischwasserschlauch wie in der Abbildung gezeigt an den Wasserhahn an.

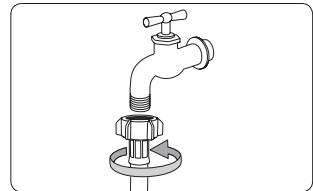

WARNUNG

Verwenden Sie das Gerät nicht, solange ein Leck existiert, und wenden Sie sich an das nächstgelegene Samsung-Kundendienstzentrum. Andernfalls besteht die Gefahr eines Stromschlags.

VORSICHT

Achten Sie darauf, dass der Frischwasserschlauch nicht mit Gewalt gedehnt wird. Wenn der Schlauch zu kurz ist, verwenden Sie einen längeren Hochdruckschlauch.



- Nachdem Sie den Frischwasserschlauch an den Adapter angeschlossen haben, ziehen Sie ihn nach unten, um festzustellen, ob er fest angeschlossen ist.
- Verwenden Sie nur handelsübliche Wasserhähne. Wenn der Wasserhahn einen zu großen Durchmesser besitzt, entfernen Sie den Distanzring aus dem Adapter, ehe Sie ihn an den Hahn anschließen.

Bei bestimmten Modellen mit zusätzlichem Heißwasseranschluss:

- Schließen Sie das rote Ende des Frischwasserschlauchs an den Warmwasseranschluss auf der Rückseite der Waschmaschine an.
- Schließen Sie das andere Ende des Warmwasserschlauchs an den Warmwasserhahn an.

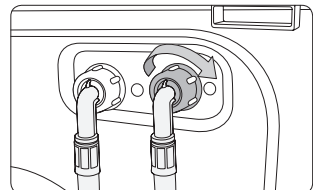

AquaSchlauch (nur bestimmte Modelle)

Der AquaSchlauch warnt den Benutzer vor einem Wasseraustritt. Er misst den Wasserdurchfluss, und im Falle eines Lecks wechselt die **Anzeige (A)** in der Mitte des AquaSchlauchs ihre Farbe zu rot.

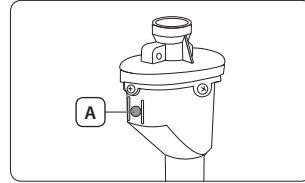

SCHRITT 5 – Anschließen des Abwasserschlauchs

Sie können den Abwasserschlauch auf drei unterschiedliche Arten anschließen:

Schlauch in ein Spülbecken hängen

Hängen Sie den Abwasserschlauch in einer Höhe von 60 bis 90 cm (*) über den Rand eines Spülbeckens. Damit das Schlauchende gekrümmt bleibt, setzen Sie es in die mitgelieferte **Kunststoff-Schlauchführung (A)** ein. Um den sicheren Ablauf zu gewährleisten, befestigen Sie die Schlauchführung mit einem Haken an der Wand.

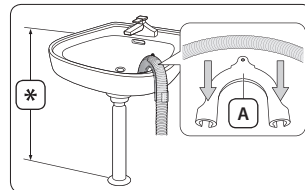

Schlauch in den Abfluss eines Waschbeckens einleiten

Verbinden Sie das Ende des Abflussschlauchs mit dem Anschluss oberhalb des Siphons am Waschbecken, sodass es mindestens 60 cm über dem Boden liegt.

Schlauch in ein Abflussrohr einleiten

Das Abflussrohr muss sich in einer Höhe von 60 bis 90 cm (*) befinden. Wir empfehlen die Verwendung eines 65 cm langen vertikalen Rohrs. Stellen Sie sicher, dass der Abwasserschlauch mit einem gewissen Neigungswinkel an das Standrohr angeschlossen wird.

Anforderungen an das Standrohr:

- Mindestdurchmesser von 5 cm
- Mindestkapazität von 60 Litern pro Minute

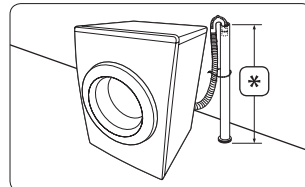

SCHRITT 6 – Einschalten des Geräts

Stecken Sie das Netzkabel in eine zugelassene Steckdose mit 220 bis 240 V~ und 50 Hz, die mit einer Schmelz- oder Automatiksicherung abgesichert ist. Drücken Sie dann die **Netzta**ste, um das Gerät einzuschalten.

Vor der ersten Verwendung

Anfangseinstellungen

Wenn Sie das Gerät erstmals einschalten, erscheint im Display der Begrüßungsbildschirm mit dem Samsung-Logo. Befolgen Sie die Anweisungen im Display, um die Anfangseinstellungen durchzuführen. Sie können die Anfangseinstellungen später jederzeit über das Menü Einstellung ändern.

SCHRITT 1 – Sprache einstellen

Legen Sie die von Ihnen bevorzugte Menüsprache fest.

1. Wählen Sie die gewünschte Sprache aus.
2. Tippen Sie auf **Weiter**.



SCHRITT 2 – Datum und Uhrzeit einstellen

Geben Sie das aktuelle Datum und die aktuelle Uhrzeit ein.

1. Stellen Sie die einzelnen Elemente durch Tippen auf die Pfeile ein.
2. Tippen Sie auf **Weiter**.

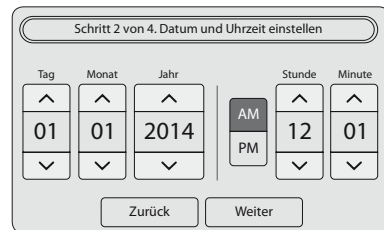

Für die Uhrzeit ist standardmäßig die 12-Stunden-Notation ausgewählt.

Um zwischen den verschiedenen Notationsarten **AM** und **PM** zu wechseln, tippen Sie einfach auf das entsprechende Bedienelement.

SCHRITT 3 – Automatische Dosierung einstellen

Die automatische Dosiereinheit gibt die für das eingestellte Programm geeignete Menge an Waschmittel und Weichspüler in die Waschtrommel.

1. Die Funktionen **Autom. Waschmittelzugabe** und **Autom. Weichspülerzugabe** sind standardmäßig aktiviert (**Ein**). Wenn Sie diese Einstellung ändern möchten, schieben Sie den entsprechenden Balken in die Position **Aus**.
2. Geben Sie die **Menge** und die **Wasserhärte** an.
3. Stellen Sie die **Menge** und die **Konzentration** ein.
4. Tippen Sie auf **Weiter**.

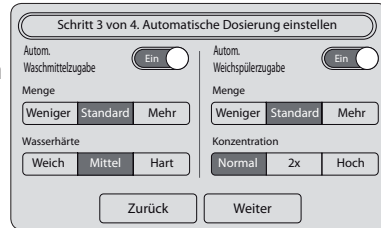

SCHRITT 4 – Automatische Aktualisierung einstellen

Die Funktion Automatische Aktualisierung ermöglicht durch die Kommunikation mit dem Aktualisierungsserver eine Aktualisierung der Firmware und/oder die Behebung bekannter Fehler, um die Geräteleistung zu verbessern. Wenn die Firmware aktualisiert wird, stehen einige Funktionen des Geräts je nach Firmwareversion möglicherweise nicht zur Verfügung.

1. Wenn die Firmware automatisch aktualisiert werden soll, aktivieren (**Ein**) Sie die Funktion **Automatische Aktualisierung**.
2. Tippen Sie dann auf **Fertig**.

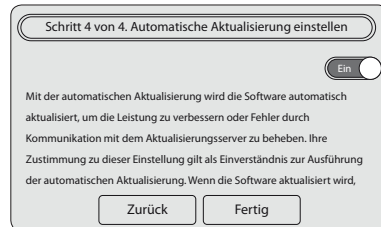

SCHRITT 5 – Kalibrierung durchführen (empfohlen)

Durch die Kalibrierung wird eine korrekte und präzise Gewichtserkennung durch das Gerät gewährleistet. Vergewissern Sie sich, dass die Waschtrommel leer ist, bevor Sie die Kalibrierung durchführen.

1. Tippen Sie auf **Einstellung > Kalibrierung > Starten**.
 - Die Gerätetür wird während des Vorgangs verriegelt.
 - Die Waschtrommel dreht sich jeweils mehrere Minuten im und gegen den Uhrzeigersinn.
2. Anschließend wird das Gerät automatisch ausgeschaltet.

Waschhinweise

SCHRITT 1 – Sortieren

Sortieren Sie die Wäsche nach den folgenden Kriterien:

- **Pflegehinweis:** Sortieren Sie die Wäsche nach Gewebearbeit in Baumwolle, Mischgewebe, Synthetik, Seide, Wolle und Viskose.
- **Farbe:** Trennen Sie weiße Wäschestücke von der Buntwäsche.
- **Größe:** Wenn Sie Wäschestücke unterschiedlicher Größe in die Waschtrommel geben, wird die Waschleistung verbessert.
- **Empfindlichkeit:** Waschen Sie empfindliche Textilien (z. B. reine Schurwolle, neue Kleidungsstücke aus Wolle, Gardinen und Seide) separat, und stellen Sie dazu das Waschprogramm für Leichtbügeln ein. Lesen Sie die Pflegehinweise an den Wäschestücken.



Lesen Sie vor dem Waschgang stets die Pflegehinweise auf der Kleidung, und sortieren Sie sie entsprechend.

SCHRITT 2 – Taschen leeren

Leeren Sie alle Taschen Ihrer Wäschestücke.

- Metallgegenstände, wie z. B. Münzen, Nadeln und Schnallen an der Kleidung, können andere Wäschestücke und die Waschtrommel beschädigen.

Drehen Sie Kleidungsstücke mit Knöpfen und Applikationen auf links.

- Falls die Reißverschlüsse von Hosen und Jacken beim Waschen geöffnet sind, kann die Trommel beschädigt werden. Schließen Sie die Reißverschlüsse, und befestigen Sie sie mit einem Band.
- Kleidungsstücke mit langen Bändern können sich mit anderen Wäschestücken verdrehen. Vergessen Sie nicht, solche Bänder vor dem Waschen zu befestigen.

SCHRITT 3 – Wäschenetz verwenden

- Büstenhalter (sofern waschbar) müssen in einem Wäschenetz gewaschen werden. Die Metallteile der Büstenhalter könnten abbrechen und andere Wäschestücke beschädigen.
- Kleine und leichte Wäschestücke wie Strümpfe, Handschuhe, Damenstrümpfe und Taschentücher können sich im Bereich der Gerätetür verfangen. Deshalb sollten Sie diese in einem Wäschenetz in die Trommel geben.
- Waschen Sie das Wäschenetz nicht allein in der Maschine. Dies kann übermäßige Vibrationen verursachen, durch die das Gerät in Bewegung geraten kann und eine Verletzungsgefahr entsteht.

SCHRITT 4 – Vorwaschen (sofern erforderlich)

Wählen Sie bei stark verschmutzter Wäsche für das aktuelle Waschprogramm die Option Vorwäsche aus. Verwenden Sie die Option Vorwäsche nicht, wenn Sie manuell Waschmittel in die Waschtrommel geben.

SCHRITT 5 – Füllmenge bestimmen

Überladen Sie das Gerät nicht. Wenn Sie zu viel Wäsche einfüllen, wird die Waschleistung beeinträchtigt. Die für die verschiedenen Programme empfohlene Füllmenge können Sie in der Tabelle auf Seite 29 nachschlagen.



Beim Waschen von Bettwäsche oder Bettbezügen kann sich die Waschkdauer verlängern oder die Schleuderwirkung verschlechtern. Für Bettwäsche und Bettbezüge beträgt die empfohlene Schleuderdrehzahl 800 U/min und die maximale Füllmenge 2,0 kg.



VORSICHT

Wenn die Wäsche ungleichmäßig in der Trommel verteilt ist und im Display die Meldung „UE“ angezeigt wird, verteilen Sie die Wäsche neu. Ungleichmäßig verteilte Wäsche kann zu einer Verschlechterung der Schleuderwirkung führen.

SCHRITT 6 – Das richtige Waschmittel verwenden

Wählen Sie das Waschmittel nach folgenden Gesichtspunkten aus: Gewebearart (Baumwolle, Synthetik, Feinwäsche, Wolle), Farbe, Waschttemperatur und Verschmutzungsgrad. Verwenden Sie stets speziell für Waschmaschinen entwickeltes Waschmittel mit geringer Schaumbildung.



- Befolgen Sie die Anweisungen des Waschmittelherstellers in Bezug auf das Gesamtgewicht der zu waschenden Schmutzwäsche, und berücksichtigen Sie den Verschmutzungsgrad der Wäschestücke sowie den Wasserhärtegrad in Ihrer Gegend. Wenn Sie sich bezüglich der Wasserhärte unsicher sind, fragen Sie das örtliche Wasserwerk um Auskunft.
- Verwenden Sie kein Waschmittel, das schnell zusammenbackt. Dieses bleibt nach dem Spülgang zurück und blockiert den Ablauf.



VORSICHT

Verwenden Sie zum Waschen von Wolltextilien mit dem Wollprogramm ausschließlich ein neutrales Flüssigwaschmittel. Wenn Sie Pulverwaschmittel im Wollprogramm verwenden, bleiben möglicherweise Waschmittelrückstände auf der Wäsche zurück, die zu Verfärbungen führen können.

Hinweise zum Waschmittel

Automatische Dosierung

Dieses Gerät ist mit einer Dosiereinheit mit zwei Fächern ausgestattet: das linke Fach ist für das Waschmittel und das rechte für den Weichspüler bestimmt. Die automatische Dosiereinheit gibt die für das eingestellte Programm geeignete Menge an Waschmittel und Weichspüler in die Waschtrommel.

VORSICHT

- Verwenden Sie für die automatische Dosiereinheit ausschließlich Flüssigwaschmittel und Weichspüler.
- Achten Sie darauf, dass die automatische Dosiereinheit vollständig und korrekt eingesetzt ist. Wenn die automatische Dosiereinheit nicht richtig eingesetzt ist, wird das Gerät nicht gestartet.
- Wenn Sie das Waschmittel wechseln, denken Sie daran, zuerst das Waschmittelfach zu reinigen.
- Füllen Sie niemals Waschmittel in das Weichspülerfach und umgekehrt.
- Damit das Waschmittel nicht austrocknet, sollten Sie das Fach nicht mehr öffnen, nachdem Sie Waschmittel eingefüllt haben.
- Verwenden Sie kein Bleichmittel, das Korrosion verursachen und/oder Gase freisetzen kann.
- Drehen Sie die automatische Dosiereinheit nicht mit der Oberseite nach unten. Der Inhalt könnte durch die Lüftungsöffnungen austreten.
- Drücken Sie beim Bewegen der automatischen Dosiereinheit nicht auf den Auslass an der Unterseite. Der Inhalt könnte auslaufen.
- Seien Sie vorsichtig, wenn Sie die Einheit mit Waschmittel oder Weichspüler füllen. Der Inhalt könnte verschüttet werden.
- Achten Sie darauf, die automatische Dosiereinheit aus dem Gerät zu nehmen, bevor Sie Waschmittel einfüllen.
- Achten Sie beim Entnehmen der automatischen Dosiereinheit auf Waschmittelrückstände, die zu einer Fehlermeldung führen könnten. Möglicherweise befindet sich noch eine kleine Menge Waschmittel in der Einheit oder tritt am Boden der Einheit aus.
- Setzen Sie die automatische Dosiereinheit vollständig in das Gerät ein. Wenn die Dosiereinheit nicht vollständig eingesetzt ist, funktioniert die automatische Waschmittelabgabe möglicherweise nicht ordnungsgemäß.
- Standardmäßig wird die Funktion Automatische Dosierung in den Programmen Feinwäsche, Wolle, Intensiv und Outdoor deaktiviert.

Um die Funktion Automatische Dosierung für diese Programme zu aktivieren, tippen Sie auf **Einstellung** oder auf **Schnellzugriffsleiste > Automatische Dosierung**, und passen Sie die Einstellungen wie gewünscht an.

1. Öffnen Sie die Gerätetür, und ziehen Sie die automatische Dosiereinheit heraus.

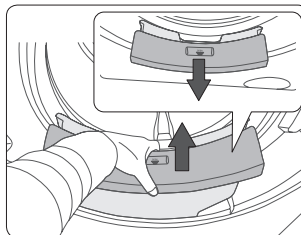

2. Drehen Sie den linken Drehverschluss gegen den Uhrzeigersinn, um das zugehörige Fach zu öffnen. Füllen Sie das linke Fach dann bis zur maximalen Einfüllhöhe mit Waschmittel.
3. Drehen Sie den rechten Drehverschluss gegen den Uhrzeigersinn, um das zugehörige Fach zu öffnen. Füllen Sie das rechte Fach dann bis zur maximalen Einfüllhöhe mit Weichspüler.
4. Schließen Sie die Fächer wieder, indem Sie die Drehverschlüsse im Uhrzeigersinn drehen.

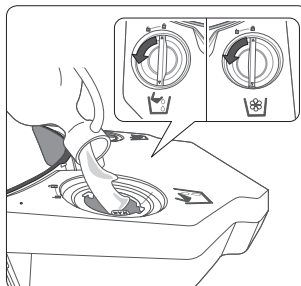

5. Setzen Sie die automatische Dosiereinheit wieder in das Gerät ein. Achten Sie beim Einsetzen der Einheit darauf, dass der Inhalt nicht über die seitlichen Lüftungsöffnungen ausläuft.
6. Aktivieren Sie die Funktionen **Autom. Waschmittelzugabe** und **Autom. Weichspülerzugabe**.

Weitere Informationen erhalten Sie im Abschnitt „**Automatische Dosierung**“ auf Seite 33.

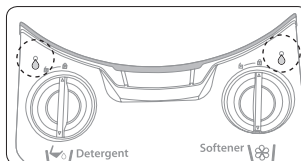

Manuelle Dosierung

Wenn Sie die Dosierfunktion (bzw. die automatische Dosiereinheit) nicht verwenden möchten, können Sie das Waschmittel entweder direkt in die Waschtrommel geben oder zum manuellen Dosieren des Waschmittels die mitgelieferte AquaSchale verwenden. Im Lieferumfang Ihres Geräts sind AquaSchalen in zwei unterschiedlichen Größen als Zubehörteile enthalten. Wählen Sie eine AquaSchale, die für die zu verwendende Waschmittelmenge geeignet ist.

1. Deaktivieren Sie die Funktion **Autom. Waschmittelzugabe**.
Weitere Informationen erhalten Sie im Abschnitt „**Automatische Dosierung**“ auf Seite 33.
2. Füllen Sie die ausgewählte **AquaSchale (A)** mit Pulver-, Gel- oder Flüssigwaschmittel. Beachten Sie dabei die Füllstandsmarkierung an der Innenseite der AquaSchale.
3. Legen Sie die AquaSchale möglichst weit nach hinten in die Waschtrommel.

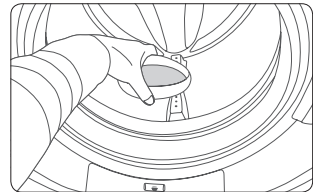
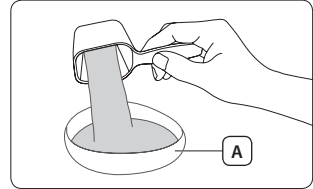

 Nehmen Sie die AquaSchale nach dem Waschen aus der Trommel, und reinigen Sie sie für den späteren Gebrauch.

VORSICHT

- Weichspüler kann nur bei Verwendung der automatischen Dosiereinheit zugegeben werden. Eine manuelle Zugabe ist nicht zulässig.
- Wenn Sie die AquaSchale in die Trommel geben, achten Sie darauf, dass sie möglichst gerade auf der Wäsche liegt. Wenn die AquaSchale vor Beginn des Waschgangs umkippt und Waschmittel ausläuft, können Waschmittelrückstände auf der Kleidung zurückbleiben, die zu Verfärbungen und/oder einer Verschlechterung der Waschleistung führen können.
- Füllen Sie Waschmittel stets entweder in die automatische Dosiereinheit oder die AquaSchale, und verwenden Sie die beiden Behälter nie zur gleichen Zeit.
- Wenn Sie das Waschmittel wechseln, denken Sie daran, zuerst die AquaSchale zu reinigen.
- Legen Sie die AquaSchale nicht in oder unter Bettwäsche oder zwischen mehrere Wäschestücke.
- Die AquaSchale kann nicht in Verbindung mit der Option Vorwäsche verwendet werden.
- Eine sehr hohe Dosierung des Waschmittels kann folgende Probleme verursachen, die zu einem Ausfall des Geräts und/oder einem verkürzten Produktlebenszyklus führen können.
- Eine Überdosierung des Waschmittels kann zu übermäßiger Schaumbildung führen, wodurch sich die Spüldauer verlängert.
- Ebenso können dadurch nach der Wäsche Waschmittelrückstände in der Waschtrommel zurückbleiben.
- Richten Sie sich bei der Dosierung des Waschmittels nach den Angaben des Waschmittelherstellers.
- Wenn Sie das Waschmittel manuell dosieren, wird empfohlen, bei bunter Wäsche die AquaSchale zu verwenden.

Bedienung

Display

Das tatsächliche Aussehen kann je nach Modell von den unten verwendeten Abbildungen abweichen.

Hauptseite

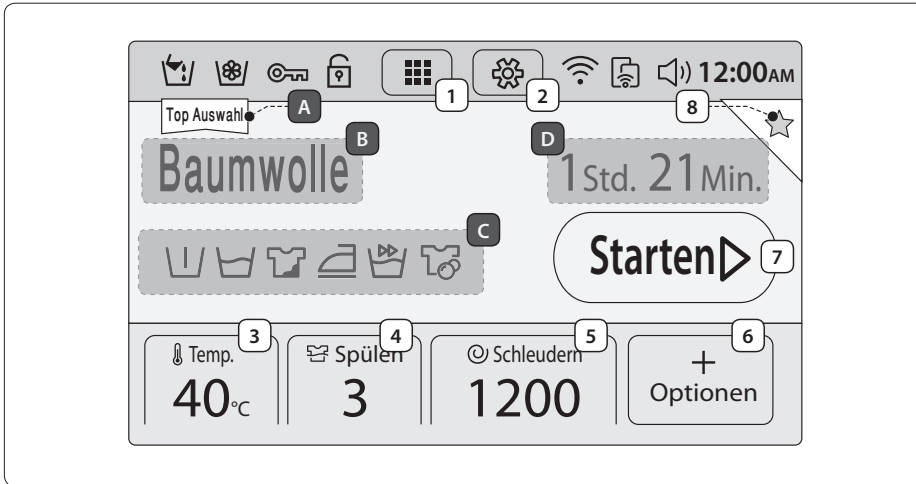

Bedienelemente

1	Programm	Hiermit öffnen Sie die Liste der Programme.
2	Einstellung	Hiermit öffnen Sie das Einstellungsmenü.
3	Temp.	Hiermit ändern Sie die Temperatur des aktuellen Programms.
4	Spülen	Hiermit ändern Sie die Spüldauer des aktuellen Programms.
5	Schleudern	Hiermit ändern Sie die Schleuderdrehzahl des aktuellen Programms.
6	Optionen	Hiermit öffnen Sie das Menü mit den Programmoptionen.
7	Starten	Hiermit starten Sie das ausgewählte Programm.
8	Favorit	Hiermit fügen Sie die aktuelle Programmkonfiguration zur Favoritenliste hinzu. Sie können bis zu 4 benutzerdefinierte Programme hinzufügen, die dann am Anfang der Programmliste angezeigt werden.

Informationen

A	Top Auswahl	Hier wird das am häufigsten verwendete Programm angezeigt.
B	Aktuelles Programm	Hier wird das aktuell ausgeführte Programm angezeigt.
C	Aktive Option	Hier wird/werden die für das aktuelle Programm ausgewählte(n) Option(en) angezeigt.
D	Geschätzte Dauer	Hier wird die geschätzte Dauer des aktuell ausgeführten Programms angezeigt.

Statusleiste



	Autom. Waschmittelzugabe	Diese Anzeige leuchtet, wenn die Funktion Autom. Waschmittelzugabe aktiviert ist.
	Autom. Weichspülerzugabe	Diese Anzeige leuchtet, wenn die Funktion Autom. Weichspülerzugabe aktiviert ist.
	Door Lock	Diese Anzeige leuchtet, wenn die Gerätetür verriegelt wurde, um das Öffnen der Gerätetür während des Betriebs zu verhindern.
	Kindersicherung	Wenn im Display ein geschlossenes Schloss [] leuchtet, ist die Kindersicherung aktiviert, um Kinder vor Verletzungen zu schützen.
	Netzwerk	Hier wird der Status der Wi-Fi-Netzwerkverbindung angezeigt.
	Smart Control	Wenn diese Anzeige leuchtet, kann die Waschmaschine über ein Mobilgerät gesteuert werden.
	Ton	Wenn das Symbol für Stummschaltung [] leuchtet, sind die Signaltöne deaktiviert.
12:00 AM	Uhrzeit	Hier wird die aktuelle Uhrzeit angezeigt.

Schnellzugriffsleiste

Über die **Schnellzugriffsleiste** können Sie auf 6 Funktionen zugreifen: Kindersicherung, Trommelbeleuchtung, Autom. Waschmittelzugabe, Autom. Weichspülerzugabe, Netzwerk und Smart Control.

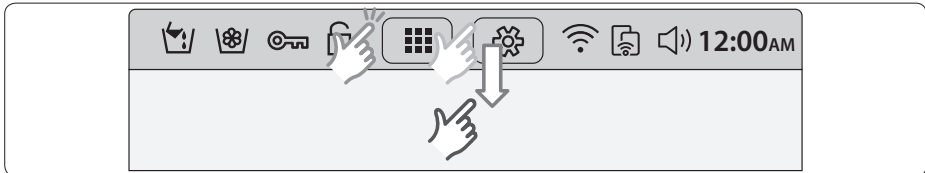

- Um die verfügbaren Funktionen anzuzeigen, tippen Sie entweder auf die **Statusleiste** oder ziehen Sie die Leiste mit dem Finger nach unten.

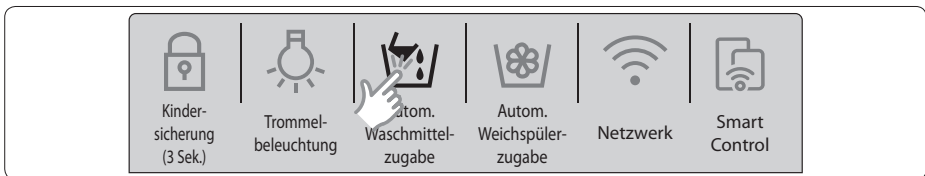

- Wenn Sie auf das Symbol einer Funktion tippen, können Sie sie aktivieren bzw. deaktivieren oder die aktuellen Einstellungen ändern.
 - Für die erweiterten Einstellungen wechseln Sie zum Einstellungs Menü, und nehmen Sie dort nach Bedarf Änderungen vor.
 - Die Bedienelemente aktiver Funktionen leuchten, während inaktive Funktionen ausgegraut sind.

Optionsmenü

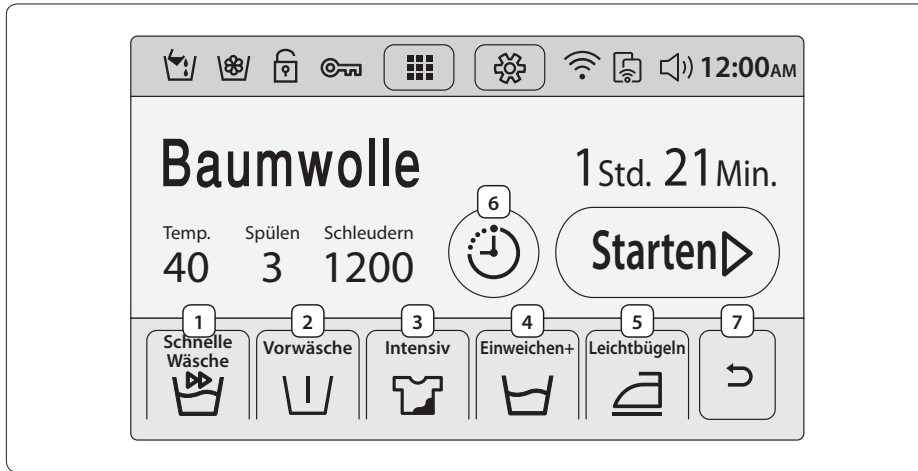

1	Schnelle Wäsche	Diese Option ist insbesondere für nur gering verschmutzte Kleidung bis zu einer Füllmenge von 2 kg geeignet.
2	Vorwäsche	Vor der Hauptwäsche wird ein Vorwaschgang durchgeführt.
3	Intensiv	Das ausgewählte Programm wird über die normale Dauer hinaus verlängert.
4	Einweichen+	Diese Option ist hilfreich, um hartnäckige Flecken aus der Wäsche zu entfernen.
5	Leichtbügeln	Mit dieser Option wird die Knitter- und Faltenbildung verringert.
6	Programmende	Mit dieser Option können Sie das Ende des ausgewählten Programms festlegen. Weitere Informationen erhalten Sie auf Seite 32.
7	Zurück	Hiermit kehren Sie zur Hauptseite zurück.

 Nähere Einzelheiten zu den einzelnen Optionen erhalten Sie im Abschnitt „Optionen“ auf Seite 31.

Mit wenigen einfachen Schritten zu sauberer Wäsche

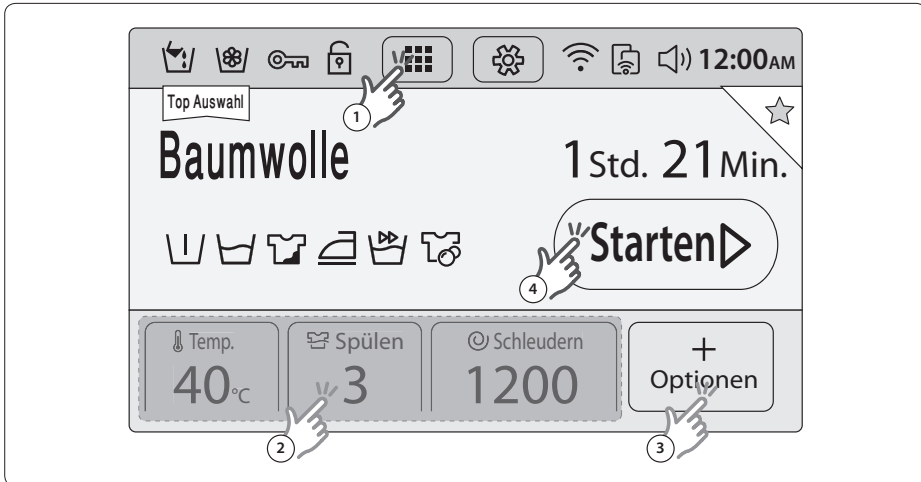

1. Drücken Sie die **Netztaste**, um die Hauptseite anzuzeigen.
2. Tippen Sie oben in der Mitte der Hauptseite auf das Symbol für **Programm**, um die Programmliste zu öffnen.
3. Wählen Sie das gewünschte Programm aus. Dieses Gerät bietet insgesamt 22 Programme.
4. Ändern Sie bei Bedarf die Einstellungen des ausgewählten Programms (**Temp.**, **Spülen** und **Schleudern**).
5. Tippen Sie unten rechts auf **Optionen**. Wählen Sie die gewünschten Optionen aus, und ändern Sie bei Bedarf die Einstellungen.
6. Tippen Sie auf **Starten**.



- Für jedes Programm stehen Standardeinstellungen und -optionen zur Auswahl. Sie können entweder die Standardwerte übernehmen oder die Einstellungen nach Ihren Wünschen ändern.
- Sie können das gewünschte Programm auch direkt über die Hauptseite auswählen. Streichen Sie mit dem Finger einfach von rechts nach links über das Display, um das nächste Programm anzuzeigen. Wenn Sie zum vorherigen Programm zurückkehren möchten, streichen Sie mit dem Finger wieder von links nach rechts.

Übersicht über die Programme

Standardprogramme

Programm	Beschreibung und max. Füllmenge (in kg)	
Favorit	<ul style="list-style-type: none"> Fügen Sie die aktuelle Programmeinstellung zur Favoritenliste hinzu, sodass Sie sie zu einem späteren Zeitpunkt schnell und einfach erneut auswählen können. Sie können bis zu 4 benutzerdefinierte Programme hinzufügen, die dann am Anfang der Programmliste angezeigt werden. 	-
Top Auswahl	<ul style="list-style-type: none"> In der linken oberen Ecke der Hauptseite wird standardmäßig das am häufigsten verwendete Programm angezeigt. 	-
Auto Sensing	<ul style="list-style-type: none"> Bei Verwendung der Funktion Auto Sensing werden die Waschmittelmenge und die Programmgänge entsprechend dem Gewicht und dem Verschmutzungsgrad der Wäsche angepasst. Diese Funktion wird am besten in Verbindung mit der automatischen Dosierung verwendet. 	Max.
Baumwolle	<ul style="list-style-type: none"> Dieses Programm eignet sich für Baumwolle, Bettwäsche, Tischdecken, Unterwäsche, Handtücher und Hemden. Die Dauer des Waschvorgangs und die Anzahl der Spülgänge werden entsprechend der verwendeten Füllmenge automatisch eingestellt. 	Max.
Pflegeleicht	<ul style="list-style-type: none"> Dieses Programm empfiehlt sich bei Blusen und Hemden aus Polyester (Diolen, Trevira), Polyamid (Perlon, Nylon) und ähnlichen Gewebeanarten. 	5
Jeans	<ul style="list-style-type: none"> Bei diesem Programm wird im Hauptwaschgang eine höhere Wassermenge verwendet. Darüber hinaus sorgt ein zusätzlicher Spülgang dafür, dass bei Verwendung von Pulverwaschmittel keine Rückstände an der Wäsche zurückbleiben. 	3
Dunkle Wäsche	<ul style="list-style-type: none"> Zusätzliche Spülgänge und die geringe Schleuderdrehzahl stellen in diesem Programm sicher, dass Ihre dunklen Kleidungsstücke sanft gewaschen und gründlich ausgespült werden. 	4
Super Speed	<ul style="list-style-type: none"> Mit diesem Programm werden einmal getragene Kleidungsstücke wie Unterwäsche und Hemden in nur 1 Stunde gereinigt. 	5
Energie Sparen	<ul style="list-style-type: none"> Der Energieverbrauch wird durch eine niedrige Wassertemperatur und die Schaum Aktiv-Technologie gesenkt. 	4
Outdoor	<ul style="list-style-type: none"> Dieses Programm eignet sich für Outdoor-Bekleidung, Skisachen und Sportkleidung, die aus Funktionsmaterialien wie Spandex, Stretch und Mikrofaser bestehen. 	2
Intensiv	<ul style="list-style-type: none"> Bei diesem Programm wird im Hauptwaschgang eine hohe Wassertemperatur verwendet, um die Reinigungsleistung zu verstärken. Darüber hinaus sorgen zusätzliche Spülgänge dafür, dass bei Verwendung von Pulverwaschmittel keine Rückstände an der Wäsche zurückbleiben. 	4
Wolle	<ul style="list-style-type: none"> Dieses Programm wurde eigens für maschineneignete Wollkleidung mit Füllmengen von weniger als 2 kg entwickelt. Im Wollprogramm werden die Kleidungsstücke mit sanften, wiegenden Bewegungen gewaschen und eingeweicht, um die Wollfasern vor Einlaufen/Verfilzen zu schützen. Für dieses Programm wird ein neutrales Waschmittel empfohlen. 	2

Programm	Beschreibung und max. Füllmenge (in kg)	
Feinwäsche	<ul style="list-style-type: none"> Dieses Programm ist für empfindliche reine Naturstoffe, BHs, Seidendessous und sonstige von Hand zu waschende Kleidungsstücke geeignet. Beste Ergebnisse erzielen Sie mit einem Flüssigwaschmittel. 	2
XXL-Wäsche	<ul style="list-style-type: none"> Dieses Programm empfiehlt sich zum Waschen von Bettbezügen, Laken, Deckenbezügen usw. Für eine optimale Reinigungsleistung waschen Sie stets nur ein Stück Bettwäsche und beladen die Trommel mit einem Gewicht von maximal 2,5 kg. 	2,5
Schleudern	<ul style="list-style-type: none"> Durch einen zusätzlichen Schleudergang wird sichergestellt, dass Wasser gründlich entfernt wird. 	-
Spülen+Schleudern	<ul style="list-style-type: none"> Nach der Zugabe von Weichspüler wird in diesem Programm ein zusätzlicher Spülgang durchgeführt. 	-
Trommelreinigung	<ul style="list-style-type: none"> Mit diesem Programm werden Schmutz und Bakterien aus der Waschtrommel entfernt. Führen Sie dieses Programm alle 40 Waschgänge ohne Waschmittel oder Bleichmittel aus. Stellen Sie sicher, dass die Waschtrommel leer ist. Verwenden Sie zum Reinigen der Waschtrommel keine Reinigungsmittel. 	-
 Baumwolle	<ul style="list-style-type: none"> Dieses Programm kombiniert beim Waschen von Baumwolle, Bettwäsche, Tischdecken, Unterwäsche, Handtüchern und Hemden eine optimale Leistung mit einem niedrigen Energieverbrauch. 	Max.

Spezialprogramme

Ihnen stehen sechs Spezialprogramme zur Verfügung, um spezielle Flecken und Schmutz effektiv zu entfernen, die bei bestimmten Aktivitäten von Hausarbeit bis hin zu professionellem Bergsteigen entstehen können.

Programm	Beschreibung und max. Füllmenge (in kg)	
Chefköche	<ul style="list-style-type: none"> Durch Kochen oder Essen entstandene Flecken werden mit diesem Programm wirksam entfernt. 	4
Gärtner	<ul style="list-style-type: none"> Neben Grasflecken und Schmutz/Staub werden auch Schweiß und Talg effizient beseitigt. 	4
Globetrotter	<ul style="list-style-type: none"> Mit diesem Programm werden Grasrückstände, Schmutz/Staub und leichte Lebensmittelflecken sowie Schweiß und Makeup wirksam entfernt. Verwenden Sie dieses Programm NICHT für wasserdichte Kleidungsstücke. Dadurch können die wasserabweisenden oder atmungsaktiven Eigenschaften beeinträchtigt werden. 	4
Spielende Kinder	<ul style="list-style-type: none"> Das Programm Spielende Kinder ist für die meisten Kindersachen geeignet. Durch Lebensmittel, Getränke, Schmutz, Staub, Tinte und Stifte verursachte Flecken werden wirksam beseitigt. 	4
Berufstätige	<ul style="list-style-type: none"> Mit dem Programm Berufstätige können leicht verschmutzte Kleidungsstücke problemlos gereinigt werden. Das Programm entfernt leichte Tinten- und Stiffflecken und beseitigt wirksam den im Alltag entstehenden Schmutz. 	4

Programm	Beschreibung und max. Füllmenge (in kg)
Junge Mütter	<ul style="list-style-type: none"> Durch Talg und Blut entstandene Flecken werden mit diesem Programm wirksam entfernt.

4

Optionen

Die verfügbaren Optionen sind abhängig vom jeweiligen Programm. Optionen, die für eines der Spezialprogramme nicht zur Verfügung stehen, sind im Menü ausgegraut dargestellt.

Optionen	Beschreibung
Schnelle Wäsche	<ul style="list-style-type: none"> Diese Option ist insbesondere für nur gering verschmutzte Kleidung bis zu einer Füllmenge von 2 kg geeignet. Die Option dauert mindestens 15 Minuten. Die genaue Dauer ist abhängig von Faktoren wie Wasserdruck, Wasserhärte und/oder den zusätzlich ausgewählten Optionen. Die Dauer der Option Schnelle Wäsche verlängert sich in der folgenden Reihenfolge: Aus > 15 Min. > 20 Min. > 30 Min. > 40 Min. > 50 Min. > 60 Min. Für diese Option wird eine Waschmittelmenge von maximal 20 g (bei einer Füllmenge von 2 kg) empfohlen.
Vorwäsche	<ul style="list-style-type: none"> Mit dieser Option wird vor dem Hauptwaschgang ein zusätzlicher Waschgang ausgeführt.
Einweichen+	<ul style="list-style-type: none"> Diese Option entfernt wirksam Flecken durch Einweichen der Wäsche. Bei jedem Einweichgang dreht sich die Waschtrommel für 1 Minute und steht dann 4 Minuten lang still. Die Dauer der Option Einweichen+ kann von Ihnen in einem Bereich zwischen 30 und 150 Minuten eingestellt werden.
Intensiv	<ul style="list-style-type: none"> Diese Option wird für stark verschmutzte Wäsche empfohlen. Das ausgewählte Programm wird über die normale Dauer hinaus verlängert.
Leichtbügeln	<ul style="list-style-type: none"> Mit dieser Option wird die Schleuderdrehzahl reduziert, um die Knitter- und Faltenbildung zu verringern. Für die Schleuderdrehzahl kann ein Wert von bis zu 800 U/min eingestellt werden.
Programmende	<ul style="list-style-type: none"> Bei dieser Option entspricht der im Display angezeigte Wert der Endzeit des ausgewählten Programms.

Programmende

Sie können die Waschmaschine so programmieren, dass das aktuell ausgewählte Programm zu einem bestimmten Zeitpunkt in der Zukunft beendet ist.

Dies ist nützlich, damit die Wäsche beispielsweise fertig ist, wenn Sie von der Arbeit nach Hause kommen.

1. Wählen Sie das gewünschte Programm aus. Ändern Sie dann bei Bedarf die Programmeinstellungen.
2. Tippen Sie unten rechts auf **Optionen**.
Wählen Sie die gewünschten Optionen aus, und ändern Sie bei Bedarf die Einstellungen.
3. Tippen Sie auf **Programmende**.
4. Stellen Sie mit den Pfeilen die Endzeit für das aktuell ausgewählte Programm ein, und tippen Sie dann auf **Starten**.



- Wenn Sie die Option abbrechen möchten, tippen Sie auf **Abbrechen**, um zum Optionsmenü zurückzukehren.

Anwendungsbeispiel

Sie möchten, dass ein Programm mit einer Dauer von zwei Stunden von der aktuellen Uhrzeit an in drei Stunden beendet sein soll. Dazu wählen Sie für das aktuelle Programm die Option Programmende und stellen als Endzeit die aktuelle Uhrzeit plus 3 Stunden ein. Sie tippen um 14:00 Uhr auf Starten/Pause. Was geschieht nun? Die Waschmaschine startet das ausgewählte Programm um 15:00 Uhr. Um 17:00 Uhr ist das Programm beendet. Im Folgenden ist der zeitliche Ablauf für dieses Anwendungsbeispiel noch einmal grafisch dargestellt.



Einstellung

Kindersicherung

Um Kinder vor Verletzungen zu schützen, können Sie mit der Kindersicherung alle Bedienelemente außer dem Bedienelement **Einstellung** sperren.

Sie können auf die Funktion Kindersicherung über das Menü Einstellung oder die Schnellzugriffsleiste zugreifen.

- Zum Aktivieren der Kindersicherung tippen Sie zuerst auf **Einstellung** und dann auf **Kindersicherung**.
 - Um die Kindersicherung zu aktivieren, halten Sie die Taste **Aktivieren** 3 Sekunden lang gedrückt.
 - Um die Kindersicherung vorübergehend zu deaktivieren, halten Sie die Taste **Vorübergehend deaktivieren** 3 Sekunden lang gedrückt.
 - Um die Kindersicherung vollständig zu deaktivieren, halten Sie die Taste **Deaktivieren** 3 Sekunden lang gedrückt.
-  • Wenn Sie bei aktivierter Kindersicherung Waschmittel oder weitere Kleidungsstücke in die Trommel geben oder die Einstellungen des aktuellen Programms ändern möchten, müssen Sie die Kindersicherung zuerst unterbrechen oder vollständig deaktivieren.
- Wenn Sie die Kindersicherung nur vorübergehend unterbrechen, wird die Funktion nach einer Minute wieder aktiviert.

Trommelbeleuchtung

- Zum Aktivieren oder Deaktivieren der Trommelbeleuchtung tippen Sie auf **Einstellung**, und schieben Sie den Balken für die **Trommelbeleuchtung** in die Position **Ein** bzw. **Aus**.
- Die Trommelbeleuchtung wird nach 5 Minuten automatisch ausgeschaltet.

Automatische Dosierung

Dieses Gerät ist mit einer Dosiereinheit mit zwei Fächern ausgestattet: eines für das Waschmittel und eines für den Weichspüler. Die automatische Dosiereinheit gibt die für das eingestellte Programm geeignete Menge an Waschmittel und Weichspüler in die Waschtrommel.

Aktivieren der Funktion „Automatische Dosierung“

1. Tippen Sie auf **Einstellung > Automatische Dosierung**.
2. Schieben Sie den Balken für die **Autom. Waschmittelzugabe** in die Position **Ein**, und stellen Sie die gewünschte **Menge** und **Wasserhärte** ein.
3. Schieben Sie den Balken für die **Autom. Weichspülerzugabe** in die Position **Ein**, und stellen Sie die gewünschte **Menge** und **Konzentration** ein.
4. Tippen Sie auf **Speichern**.

Helligkeit

Einstellen der Helligkeit des LCD-Displays

- Tippen Sie auf **Einstellung**, und erhöhen bzw. verringern Sie die Helligkeit mit den Bedienelementen „-/+“.

Klangschema

Sie können die Lautstärke und die Melodie des Signaltons einstellen.

1. Tippen Sie auf **Einstellung > Klangschema**.
2. Erhöhen bzw. verringern Sie die Lautstärke mit den Bedienelementen „-/+“.
3. Zum Auswählen der Melodie tippen Sie in der Liste einfach auf das gewünschte Lied.

Datum und Uhrzeit

Für die Uhrzeit ist standardmäßig die 12-Stunden-Notation ausgewählt.

1. Tippen Sie auf **Einstellung > Datum und Uhrzeit**.
2. Stellen Sie die einzelnen Elemente durch Tippen auf die Pfeile ein. Wenn Sie beispielsweise das Datum ändern möchten, verwenden Sie dazu die Pfeile unter- und oberhalb des entsprechenden Bedienelements.
3. Um zwischen den verschiedenen Notationsarten **AM** und **PM** zu wechseln, tippen Sie einfach auf das entsprechende Bedienelement.
4. Tippen Sie auf **Speichern**.

Sprache

Wählen Sie die von Ihnen bevorzugte Menüsprache aus.

- Tippen Sie auf **Einstellung > Sprache**, und wählen Sie die gewünschte Menüsprache aus.

Netzwerk

Automatische Einrichtung

Dieses Gerät unterstützt die Wi-Fi-Protokolle WEP, TKIP und AES. Im Lieferumfang ist jedoch kein Router (Zugangspunkt) enthalten.

1. Tippen Sie auf **Einstellung > Netzwerk**, und schieben Sie den Balken für **Netzwerk** in die Position **Ein**. Die Liste der verfügbaren Zugangspunkte wird geöffnet.
2. Tippen Sie auf den gewünschten Zugangspunkt, und geben Sie das Kennwort ein, wenn Sie dazu aufgefordert werden.
3. Tippen Sie auf **OK**. Wenn der Verbindungsaufbau erfolgreich war, ist das Kontrollkästchen des ausgewählten Zugangspunktes aktiviert.

Manuelle Einrichtung

1. Aktivieren Sie wie oben beschrieben die Wi-Fi-Verbindung.
2. Tippen Sie auf **Einstellen der IP-Adresse > Manuell**.
3. Geben Sie die Werte für IP-Adresse, Subnet Mask, Gateway und DNS ein, und tippen Sie dann auf **OK**.

Wi-Fi-Verbindung

Wenn die Verbindung zum Netzwerk einmal hergestellt wurde, müssen Sie beim nächsten Mal lediglich den Balken für **Netzwerk** in die Position **Ein** oder **Aus** schieben, um die Wi-Fi-Verbindung zu aktivieren bzw. deaktivieren.

Easy Connection

Mit Hilfe von Easy Connection können Sie die Netzwerkeinstellungen, einschließlich des Authentifizierungsverfahrens, einfach und problemlos konfigurieren.

Smart Control

Mit der Funktion Smart Control können Sie die Waschmaschine über Ihr Mobilgerät steuern. Tippen Sie auf das entsprechende Bedienelement, um die Funktion Smart Control zu aktivieren oder deaktivieren.

1. Tippen Sie auf **Einstellung**, und schieben Sie den Balken für **Smart Control** in die Position **Ein**.
2. Wenn Sie zur Hauptseite zurückkehren, wird durch das entsprechende Symbol angezeigt, dass die Smart Control aktiviert ist.
3. Um die Funktion zu deaktivieren, tippen Sie auf **Deaktivieren**. Die Smart Control wird daraufhin deaktiviert.



- Wenn das Bedienelement für die Smart Control ausgegraut angezeigt wird, ist die Funktion deaktiviert.
- Sobald Sie im Display auf eines der Bedienelemente tippen oder eine Taste an der Waschmaschine drücken, wird die Funktion Smart Control deaktiviert.
- Wenn keine Verbindung zu einem Drahtlosnetzwerk besteht, ist die Funktion Smart Control nicht verfügbar.
- Wählen Sie die Methode aus, mit der Sie bei Verwendung der Funktion Smart Control eine Verbindung zu externen Geräten herstellen möchten.

Eco Check

Mit diesem Bedienelement zeigen Sie die Energie-/Wassereffizienz für die letzten 4 Programme mit einer Zusammenfassung des Stromverbrauchs, der verbrauchten Wassermenge, der Programmeinstellungen und der verwendeten Optionen an.

1. Tippen Sie auf **Einstellung > Eco Check**. Im Display erscheint eine Zusammenfassung für die letzten 4 Programme.
2. Tippen Sie auf das gewünschte Programm, um die technische Zusammenfassung für dieses Programm anzuzeigen.

Selbstdiagnose

Die Waschmaschine führt eine Selbstdiagnose des Systems durch. Eventuelle Betriebsfehler und Probleme werden in einer Ergebnisübersicht angezeigt.

- Tippen Sie auf **Einstellung > Selbstdiagnose > Starten**.

Kalibrierung

Durch die Kalibrierung wird eine korrekte und präzise Gewichtserkennung durch das Gerät gewährleistet. Vergewissern Sie sich, dass die Waschtrommel leer ist, bevor Sie die Kalibrierung durchführen.

1. Tippen Sie auf **Einstellung > Kalibrierung > Starten**.
 - Die Gerätetür wird während des Vorgangs verriegelt.
 - Die Waschtrommel dreht sich jeweils mehrere Minuten im und gegen den Uhrzeigersinn.
2. Anschließend wird das Gerät automatisch ausgeschaltet.

Aktualisieren

Wenn Aktualisierungen verfügbar sind, wird automatisch eine Aktualisierungsbenachrichtigung auf dem Display angezeigt.

Überprüfen der aktuellen Firmware-Version

1. Tippen Sie auf **Einstellung > Aktualisieren**, um die aktuelle Firmware-Version anzuzeigen.
2. Wenn Sie die Firmware manuell aktualisieren möchten, tippen Sie auf **Aktualisieren**.

Automatisches Aktualisieren der Firmware

1. Tippen Sie im Fenster **Einstellung** auf **Automatische Aktualisierung**.
2. Schieben Sie den Balken für **Automatische Aktualisierung** in die Position **Ein**. Damit wird der Aktualisierungsvorgang ohne vorherige Benachrichtigung durchgeführt, sobald Aktualisierungen verfügbar sind.



WARNUNG

Trennen Sie die Waschmaschine oder Ihren Router nicht von der Stromversorgung, während eine Aktualisierung durchgeführt wird.

Hilfe

Informationen zur Verwendung des Geräts finden Sie im Benutzerhandbuch. Schlagen Sie bei Problemen im Abschnitt „Fehlerbehebung“ nach.

- Tippen Sie auf **Einstellung > Hilfe**.

Die App Samsung Smart Washer

Mit Hilfe der App Samsung Smart Washer können Sie verschiedene Funktionen der Waschmaschine über Ihr Mobilgerät steuern.

Herunterladen

1. Suchen Sie im Play Store oder Apple Store nach „Samsung Smart Washer“.
2. Laden Sie die App auf Ihr Mobilgerät herunter, und installieren Sie sie.
3. Starten Sie die App Samsung Smart Washer auf Ihrem Mobilgerät.

Herstellen einer Verbindung mit der Waschmaschine

Die Waschmaschine muss mit einem Wi-Fi-Netzwerk verbunden sein.

Zugriff von zuhause

Um diesen Modus zu aktivieren, muss das Mobilgerät mit demselben Netzwerk verbunden sein wie die Waschmaschine.

1. Tippen Sie auf dem Mobilgerät auf **Zugriff von zuhause**, um eine Liste der verfügbaren Waschmaschinenmodelle anzuzeigen.
2. Tippen Sie zum Herstellen einer Verbindung auf den Modellnamen der gewünschten Waschmaschine, und tippen Sie anschließend auf **OK**. Das Fenster für die Authentifizierung wird geöffnet.
3. Tippen Sie auf dem Display der Waschmaschine auf **Einstellung**, und schieben Sie den Balken für **Smart Control** in die Position **Ein**. Der Authentifizierungsvorgang wird gestartet.



Dieser Vorgang muss nur einmalig vor der ersten Verwendung durchgeführt werden.

Zugriff von außerhalb

Um diesen Modus zu aktivieren, muss die Waschmaschine auf der Website „**Samsung Smart Appliance**“ (www.samsungsmartappliance.com) registriert werden.

1. Tippen Sie auf dem Display der Waschmaschine auf **Einstellung**, und schieben Sie den Balken für **Smart Control** in die Position **Ein**.
2. Tippen Sie auf dem Mobilgerät auf **Zugriff von außerhalb**, und geben Sie die erforderlichen Anmeldedaten ein. Eine Liste registrierter Geräte wird angezeigt.
3. Tippen Sie in der Liste auf das Gerät, das Sie steuern möchten. Nun wird automatisch eine Remoteverbindung zwischen der Waschmaschine und dem Mobilgerät hergestellt.



Es ist keine Authentifizierung erforderlich.

Registrierung

Um Ihre Waschmaschine per Fernzugriff steuern zu können, müssen Sie sie auf der Website „Samsung Smart Appliance“ (www.samsungsmartappliance.com) registrieren. Die Waschmaschine muss mit einem Wi-Fi-Netzwerk verbunden sein.

1. Öffnen Sie die Website „**Samsung Smart Appliance**“ (www.samsungsmartappliance.com).
2. Geben Sie die Anmeldedaten für Ihr Samsung-Konto ein, um sich anzumelden. Wenn Sie noch nicht registriert sind, klicken Sie auf „Samsung-Konto erstellen“ und befolgen Sie die Anweisungen auf dem Bildschirm.
3. Klicken Sie auf **My Page (Meine Seite) > Add device (Gerät hinzufügen)**, und geben Sie die MAC-Adresse der Waschmaschine ein.

Wenn Sie die MAC-Adresse nicht kennen, tippen Sie auf dem Display der Waschmaschine auf **Einstellung > Netzwerk**.

4. Klicken Sie auf **Get Approval (Genehmigung anfordern)**.
5. Tippen Sie auf dem Display der Waschmaschine auf **Einstellung**. Wenn Sie zur Genehmigung aufgefordert werden, tippen Sie auf **OK**.

Registrierte Waschmaschinen werden in der Geräteliste auf der Website geführt.



Samsung Electronics erklärt hiermit, dass diese Waschmaschine konform zu allen wesentlichen Anforderungen oder relevanten Bestimmungen der Direktive 1999/5/EG ist.

Die offizielle Konformitätserklärung finden Sie unter <http://www.samsung.com>. Wechseln Sie zu Support > Produktsuche, und geben Sie den Modellnamen ein.

Samsung Smart Home-App

Mit der Samsung Smart Home-App können Sie Ihre Waschmaschine auch von unterwegs bedienen.

Installation

1. Öffnen Sie bei Geräten mit Android-Betriebssystem den Play Store bzw. bei Geräten mit iOS den Apple App Store, und suchen Sie nach Samsung Smart Home.
2. Laden Sie die Samsung Smart Home-App auf Ihr Mobilgerät herunter, und installieren Sie sie.



- Die Samsung Smart Home-App unterstützt Android OS 4.0 (ICS) oder neuer, das für Smartphones von Samsung optimiert wurde (Serien Galaxy S und Galaxy Note). Manche Funktionen dieser App werden auf anderen Geräten möglicherweise anders ausgeführt.
- Diese App unterstützt iPhone-Modelle mit iOS 7 oder neuer.
- Änderungen an der Gestaltung der Benutzeroberfläche der App zum Zweck der Leistungsverbesserung vorbehalten.
- Die App für iPhone-Modelle ist voraussichtlich ab dem zweiten Halbjahr 2014 im Apple App Store verfügbar.

Vorbereitung

1. Um die App zu aktivieren, benötigen Sie Zugang zu Ihrem Samsung-Konto. Wenn Sie noch kein Samsung-Konto besitzen, können Sie direkt aus der App heraus ein Konto erstellen. Dafür ist keine separate App erforderlich.
2. Registrieren Sie zum Aktivieren der App zunächst Ihre Waschmaschine beim Samsung Smart Home-Dienst.
 - 1) Wählen Sie die Waschmaschine in der Geräteliste der Samsung Smart Home-App aus.
 - 2) Geben Sie die notwendigen Daten für den Zugangspunkt an, den Sie für die drahtlose Internetverbindung verwenden.
 - 3) Befolgen Sie die Anweisungen auf dem Bildschirm, um die Einstellungen für die Waschmaschine zu konfigurieren.
 - 4) Wählen Sie auf dem Display der Waschmaschine **Einstellung > Easy Connection** aus, um die Netzwerkeinstellungen zu konfigurieren.
 - 5) Wenn Sie den Vorgang abgeschlossen haben, wird in der App ein Waschmaschinensymbol angezeigt.



VORSICHT

- Bei Routern, die nicht Wi-Fi-zertifiziert sind, kann der Verbindungsaufbau fehlschlagen.
 - Wenn sich ein Mikrowellengerät oder ein elektrischer Haartrockner in der Nähe der Waschmaschine oder des Zugangspunkts befindet, funktioniert die Smart Control auf Grund von elektrischen Interferenzen möglicherweise nicht ordnungsgemäß.
 - Die Waschmaschine unterstützt ausschließlich Protokolle für Wi-Fi im 2,4-GHz-Band.
 - Die Leistung des Drahtlosnetzwerks kann durch die Umgebungsbedingungen beeinträchtigt werden.
-  Wenn Sie die App starten, ohne angemeldet zu sein, wird das Fenster Account guidance (Konto-Assistent) angezeigt. Nachdem Sie sich angemeldet haben, können Sie Ihre Kontoeinstellungen unter **Settings (Einstellung) > Account (Konto)** ändern.
- Benutzer von Samsung-Smartphones können die Einstellungen so konfigurieren, dass sie automatisch bei ihrem Konto angemeldet haben, sofern sie ihr Konto unter **Einstellung** registriert haben.

Verwenden der Samsung Smart Home-App

Wichtige Funktionen

- **Integrierte Steuerung von Smart-Geräten von Samsung**
Registrieren Sie Ihr Smart-Gerät von Samsung beim Samsung Smart Home-Dienst, um schnell und einfach auf Ihr Gerät zugreifen zu können. Wählen Sie in der App das Waschmaschinensymbol aus, um die Kernfunktionen der Waschmaschine von unterwegs bedienen zu können.
- **Hauptschlüssel**
Der Hauptschlüssel umfasst 4 Modi: Wohnung verlassen, Nach Hause kommen, Gute Nacht und Guten Morgen.
- **Gerätekommunikation**
Durch die Kommunikation zwischen Smart-Geräten können Sie die für die Bedienung erforderlichen Informationen abrufen.
- **Überwachung der Wohnung**
Sie können die integrierte Kamera Ihres Smart-Geräts nutzen, um beispielsweise Ihr Wohnzimmer zu überwachen, während Sie unterwegs sind.
- **Kundendienst**
Sie können die Bedienungsanleitung des jeweiligen Geräts herunterladen oder eine Reparaturanfrage stellen.



Manche der Funktionen dieses Dienstes sind möglicherweise nicht für Ihre Waschmaschine verfügbar.

Samsung Smart Home Washing Machine-App

Sie können die Waschmaschine sowohl von zu Hause aus als auch von unterwegs bedienen und überwachen.

1. Registrieren Sie Ihre Waschmaschine bei der Samsung Smart Home-App.
2. Laden Sie die Samsung Smart Home Washing Machine-App über den Google Play Store oder den Apple App Store herunter, und installieren Sie sie auf Ihrem Mobilgerät.
3. Schalten Sie die Funktion Smart Control an der Waschmaschine ein, um die Fernbedienung zu aktivieren.
4. Wählen Sie auf Ihrem Mobilgerät das Waschmaschinensymbol aus, und tippen Sie auf **Starten**.



Dies ist eine Smart-Waschmaschine, die den Samsung Smart Home-Dienst unterstützt.

Weitere Informationen erhalten Sie unter www.samsung.com.

Wartung

Halten Sie die Waschmaschine stets sauber. So sorgen Sie für eine gleichbleibend hohe Leistung und für eine lange Lebensdauer des Geräts.

Trommelreinigung

Führen Sie dieses Programm regelmäßig aus, um die Waschtrommel zu reinigen und Bakterien im Inneren zu entfernen.

1. Tippen Sie auf das Symbol für **Programm** und dann auf **Trommelreinigung**.
2. Kehren Sie zur Hauptseite zurück, und tippen Sie auf **Starten**.



Die Temperatur des bei der Trommelreinigung verwendeten Wassers beträgt 70 °C und kann vom Benutzer nicht geändert werden.



VORSICHT

Verwenden Sie zum Reinigen der Waschtrommel keine Reinigungsmittel. Chemische Rückstände in der Trommel verschlechtern die Waschleistung.

Erinnerung für Trommelreinigung

- Auf der Hauptseite wird alle 40 Wäschen eine Erinnerung für die Trommelreinigung angezeigt. Es wird empfohlen, die Trommelreinigung in regelmäßigen Abständen durchzuführen.
- Nachdem die Erinnerung zum ersten Mal angezeigt wurde, können Sie sie bis zu 6 Mal ignorieren, indem Sie auf **Später erinnern** tippen. Ab der 7. Wäsche wird die Erinnerung vorerst nicht mehr angezeigt. Nach 40 weiteren Wäschen erhalten Sie die Erinnerung jedoch erneut.

Notentleerung

Lassen Sie bei einem Stromausfall das Wasser in der Waschtrommel ab, bevor Sie die Wäsche entnehmen.

1. Ziehen Sie dazu den Netzstecker der Waschmaschine aus der Steckdose.
2. Drücken Sie vorsichtig gegen den oberen Teil der Abdeckung des Flusensiebs, um diese zu öffnen.

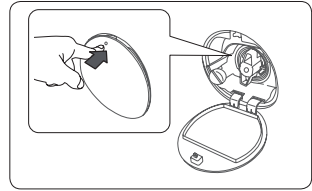

3. Ziehen Sie vorsichtig den Notentleerungsschlauch heraus.

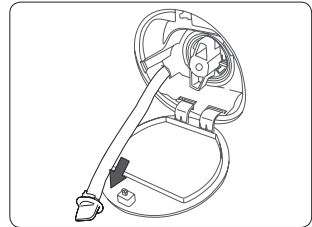

4. Halten Sie das Ende des Notentleerungsschlauchs mit einer Hand fest, und entfernen Sie die Verschlusskappe.

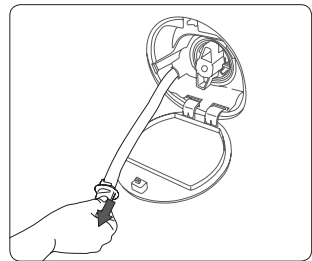

5. Lassen Sie das Wasser in einen Behälter ab.
6. Setzen Sie die Verschlusskappe wieder auf das Schlauchende, und schieben Sie den Schlauch in seine ursprüngliche Position.
7. Schließen Sie die Abdeckung des Flusensiebs.

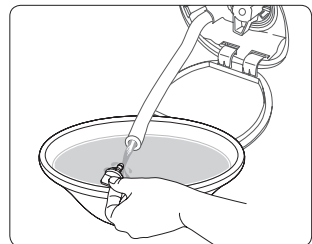

Reinigung

Gehäuse der Waschmaschine

Verwenden Sie zur Reinigung ein weiches Tuch und einen nicht scheuernden Haushaltsreiniger. Sprühen Sie kein Wasser direkt auf das Gerät.

Sieb

Reinigen Sie das Sieb am Frischwasserschlauch ein- bis zweimal pro Jahr.

1. Schalten Sie die Waschmaschine dazu aus, und ziehen Sie den Netzstecker aus der Steckdose.
2. Schließen Sie den Wasserhahn.
3. Lösen Sie die Schraubverbindung des Frischwasserschlauchs an der Rückseite der Waschmaschine. Verschließen Sie den Schlauch mit einem Tuch, um zu verhindern, dass Wasser austritt.
4. Ziehen Sie das Sieb mit einer Zange aus der Öffnung des Wassereinflussventils.
5. Tauchen Sie das Sieb vollständig unter Wasser, sodass auch der Gewindeanschluss gereinigt wird.
6. Lassen Sie das Sieb an einem Ort trocknen, an dem es nicht direktem Sonnenlicht ausgesetzt ist.
7. Setzen Sie das Sieb wieder in das Wassereinflussventil ein, und schließen Sie den Frischwasserschlauch an seiner ursprünglichen Position an.
8. Öffnen Sie den Wasserhahn.

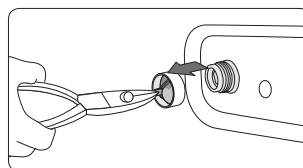
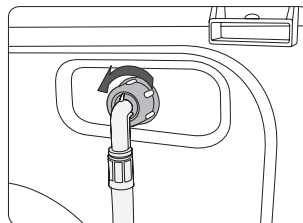

 Wenn das Sieb verstopft ist, wird der Fehlercode „4E“ auf dem Display angezeigt.

Flusensieb

Es wird empfohlen, das Flusensieb 5 bis 6 Mal pro Jahr zu reinigen, um zu verhindern, dass es verstopft. Ein verstopftes Flusensieb vermindert die Leistung der Schaum-Aktiv-Funktion.

1. Schalten Sie die Waschmaschine dazu aus, und ziehen Sie den Netzstecker aus der Steckdose.
2. Lassen Sie das in der Waschtrommel verbliebene Wasser ab. Schlagen Sie dazu im Abschnitt „**Notentleerung**“ auf Seite **42** nach.
3. Öffnen Sie die Abdeckung des Flusensiebs mit Hilfe einer Münze oder eines Schlüssels.
4. Drehen Sie die Kappe des Flusensiebs nach links, und lassen Sie das verbleibende Wasser ab.
5. Entfernen Sie das Flusensieb.
6. Reinigen Sie das Flusensieb mit einer weichen Bürste. Stellen Sie sicher, dass das im Inneren des Flusensiebs befindliche Propellerrad der Absaugpumpe nicht blockiert ist.
7. Setzen Sie das Flusensieb wieder ein, und drehen Sie die Filterkappe nach rechts.

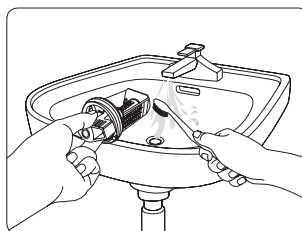
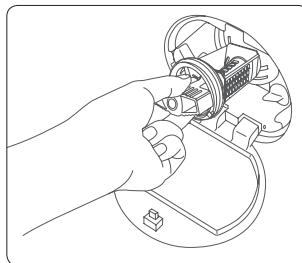

- Um die Sicherheitsfilterkappe zu öffnen, drücken Sie diese nach innen und drehen Sie sie gegen den Uhrzeigersinn. Die Feder an der Kappe vereinfacht das Öffnen.
- Drehen Sie die Sicherheitsfilterkappe zum Schließen im Uhrzeigersinn. Die Feder verursacht ein knarrendes Geräusch. Das ist normal.

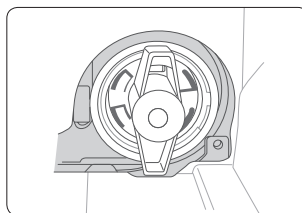

- Wenn das Flusensieb verstopft ist, wird der Fehlercode „**5E**“ im Display angezeigt.



VORSICHT

- Vergewissern Sie sich nach der Reinigung des Filters, dass die Filterkappe ordnungsgemäß verschlossen ist. Andernfalls könnte Wasser auslaufen.
- Vergewissern Sie sich nach der Reinigung des Filters, dass der Filter ordnungsgemäß eingesetzt ist. Andernfalls könnten Betriebsfehler oder ein Leck die Folge sein.

Automatische Dosiereinheit

Die automatische Dosiereinheit muss regelmäßig gereinigt werden, um einen fehlerlosen Betrieb zu gewährleisten.

1. Entnehmen Sie die automatische Dosiereinheit aus der Waschmaschine.

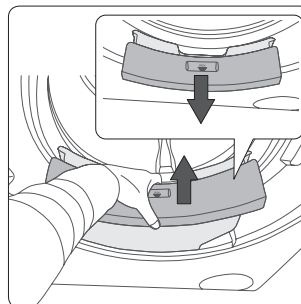

2. Wischen Sie die automatische Dosiereinheit mit einem trockenen Tuch ab, um vorhandene Rückstände zu entfernen.

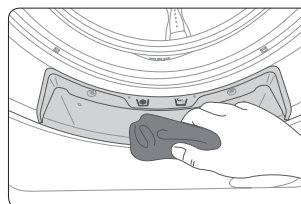

3. Entfernen Sie die beiden Drehverschlüsse an der automatischen Dosiereinheit sowie die beiden Kappen an der Unterseite. Spülen Sie die automatische Dosiereinheit mit Wasser durch, um auch das Innere zu reinigen. Schütteln Sie die automatische Dosiereinheit dabei nicht, da Sie sich ansonsten mit Wasser aus der Lüftungöffnung bespritzen könnten.

4. Setzen Sie die Drehverschlüsse und Kappen wieder in ihrer ursprünglichen Position ein.

5. Setzen Sie die automatische Dosiereinheit wieder in das Gerät ein.

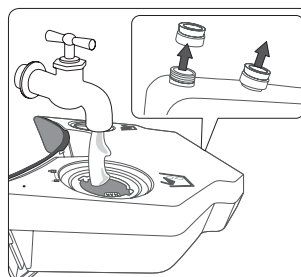

Vorgehensweise bei Frost

Wenn die Temperatur unter 0 °C fällt, können die Leitungen und Bauteile des Geräts einfrieren.

1. Schalten Sie die Waschmaschine dazu aus, und ziehen Sie den Netzstecker aus der Steckdose.
2. Gießen Sie warmes Wasser über den Wasserhahn, um den Frischwasserschlauch lösen zu können.
3. Nehmen Sie den Frischwasserschlauch ab, und legen Sie ihn in warmes Wasser.
4. Gießen Sie warmes Wasser in die Waschtrommel, und lassen Sie es 10 Minuten lang einwirken.
5. Schließen Sie den Frischwasserschlauch wieder an den Wasserhahn an.



Wenn die Waschmaschine danach nicht wieder normal funktioniert, wiederholen Sie ggf. mehrmals die oben beschriebenen Schritte, bis ein normaler Betrieb wieder möglich ist.

Vorgehensweise bei längerem Nichtgebrauch

Vermeiden Sie es, die Waschmaschine über längere Zeit nicht zu nutzen.

Sollte dies unumgänglich sein, entleeren Sie die Waschmaschine und ziehen Sie den Netzstecker aus der Steckdose.

1. Tippen Sie auf der Hauptseite auf das Symbol für **Programm** und dann auf **Baumwolle**. Aktivieren Sie die Option **Schnelle Wäsche**.
2. Entleeren Sie die Waschtrommel, und tippen Sie auf **Starten**.
3. Wenn das Programm beendet ist, schließen Sie den Wasserhahn, und lösen Sie anschließend den Frischwasserschlauch.
4. Schalten Sie die Waschmaschine dazu aus, und ziehen Sie den Netzstecker aus der Steckdose.
5. Öffnen Sie die Gerätetür, damit Luft in der Waschtrommel zirkulieren kann.

Fehlerbehebung

Prüfpunkte

Schlagen Sie bei Problemen mit diesem Gerät zuerst in der folgenden Tabelle nach, und probieren Sie die dort beschriebenen Abhilfemaßnahmen.

Problem	Maßnahme
Die Waschmaschine startet nicht.	<ul style="list-style-type: none">• Stellen Sie sicher, dass die Waschmaschine an eine Steckdose angeschlossen ist.• Stellen Sie sicher, dass die Gerätetür ordnungsgemäß geschlossen ist.• Stellen Sie sicher, dass der Wasserhahn geöffnet ist.• Tippen Sie auf der Hauptseite erneut auf Starten.
Die Wasserzufuhr ist unzureichend oder überhaupt nicht gegeben.	<ul style="list-style-type: none">• Drehen Sie den Wasserhahn ganz auf.• Stellen Sie sicher, dass der Frischwasserschlauch nicht eingefroren ist.• Stellen Sie sicher, dass der Frischwasserschlauch nicht verdreht oder geknickt ist.• Reinigen Sie das Sieb im Frischwasserschlauch.
Die Waschmaschine vibriert stark und läuft geräuschvoll.	<ul style="list-style-type: none">• Stellen Sie sicher, dass die Waschmaschine gerade steht. Wenn sie nicht gerade steht, richten Sie sie mit Hilfe der Nivellierfüße korrekt aus.• Stellen Sie sicher, dass alle Transportsicherungen entfernt wurden.• Stellen Sie sicher, dass die Waschmaschine keine anderen Geräte oder Gegenstände berührt.• Stellen Sie sicher, dass die Wäsche in der Trommel gleichmäßig verteilt ist.
Das Wasser wird nicht abgepumpt und/oder nicht ordnungsgemäß geschleudert.	<ul style="list-style-type: none">• Vergewissern Sie sich, dass der Abwasserschlauch nicht geknickt ist.• Stellen Sie sicher, dass das Flusensieb nicht verstopft ist.
Die Gerätetür lässt sich nicht öffnen.	<ul style="list-style-type: none">• Tippen Sie auf Starten, um das aktuell ausgeführte Programm anzuhalten.• Während des Heizzyklus im Programm zur Trommelreinigung bleibt die Gerätetür verriegelt.• Anschließend kann es mehrere Sekunden dauern, bis der Verriegelungsmechanismus wieder freigegeben wird.
In der Waschmaschine kommt es zu übermäßiger Schaumbildung.	<ul style="list-style-type: none">• Überprüfen Sie, ob die Funktionen Autom. Waschmittelzugabe und Autom. Weichspülerzugabe korrekt eingestellt sind.• Vergewissern Sie sich, dass Sie ausschließlich die empfohlenen Waschmittelsorten verwendet haben.
Ich kann kein zusätzliches Waschmittel einfüllen.	<ul style="list-style-type: none">• Überprüfen Sie die Füllstände für Waschmittel und Weichspüler, um festzustellen, ob diese bereits aufgebraucht sind.• Stellen Sie sicher, dass die Funktion Automatische Dosierung aktiviert ist und die Einstellungen für Wasserhärte und Konzentration korrekt konfiguriert sind.

Wenn das Problem weiterhin besteht, wenden Sie sich an das nächstgelegene Samsung-Kundendienstzentrum.

Informationscodes

Bei Störungen Ihrer Waschmaschine wird ein Informationscode im Display angezeigt. Schlagen Sie in der folgenden Tabelle nach, und probieren Sie die beschriebenen Abhilfemaßnahmen aus.

Problem	Maßnahme
DE	<ul style="list-style-type: none">• Stellen Sie sicher, dass die Gerätetür ordnungsgemäß geschlossen ist.• Stellen Sie sicher, dass keine Wäsche in der Gerätetür eingeklemmt ist.
4E	<ul style="list-style-type: none">• Stellen Sie sicher, dass der Wasserhahn geöffnet ist.• Stellen Sie sicher, dass die Waschmaschine mit ausreichendem Wasserdruck läuft.• Überprüfen Sie das Sieb auf Verstopfungen, und reinigen Sie es nötigenfalls.
5E	<ul style="list-style-type: none">• Überprüfen Sie das Flusensieb auf Verstopfungen, und reinigen Sie es nötigenfalls.• Vergewissern Sie sich, dass der Abwasserschlauch nicht geknickt ist.• Überprüfen Sie das Sieb auf Verstopfungen, und reinigen Sie es nötigenfalls.
UE	<ul style="list-style-type: none">• Die Wäsche ist ungleichmäßig in der Trommel verteilt. Verteilen Sie die Wäsche gleichmäßig.
CE/3E/UC	<ul style="list-style-type: none">• Dieses Problem kann nicht vom Benutzer behoben werden. Setzen Sie sich mit dem nächstgelegenen Samsung-Kundendienstzentrum in Verbindung.

Wenn einer der Informationscodes auch weiterhin angezeigt werden sollte, nachdem Sie die oben beschriebenen Abhilfemaßnahmen ausprobiert haben, wenden Sie sich an das nächstgelegene Samsung-Kundendienstzentrum.

Technische Daten

Umweltschutzhinweise

























- Dieses Gerät ist aus wieder verwertbaren Materialien hergestellt. Beachten Sie bei der Entsorgung von Altgeräten die vor Ort einzuhaltenden Normen und Gesetze. Schneiden Sie das Netzkabel durch, damit das Gerät nicht mehr an eine Stromquelle angeschlossen werden kann. Entfernen Sie die Gerätetür, um zu verhindern, dass Tiere und kleine Kinder versehentlich in der Trommel eingeschlossen werden.
- Überschreiten Sie nicht die auf den Waschmittelpackungen angegebene empfohlene Waschmittelmenge.
- Verwenden Sie vor dem Waschgang nur dann Fleckentferner und Bleichmittel, wenn es unbedingt notwendig ist.
- Waschen Sie möglichst immer die volle für das jeweilige Waschprogramm angegebene Wäschemenge. Auf diese Weise sparen Sie Wasser und Strom.

Konformitätserklärung

Dieses Gerät entspricht den europäischen Sicherheitsnormen sowie der EU-Richtlinie 93/68 und der Norm EN 60335.

Bedeutung der Pflegesymbole

Die folgenden Symbole sind Pflegehinweise für Bekleidung. Auf den Pflegehinweisen finden Sie nacheinander die folgenden vier Symbole: Waschen, Bleichen, Trocknen und Bügeln (und ggf. chemische Reinigung). Die Verwendung dieser Symbole gewährleistet, dass die Angaben von inländischen Kleidungsherstellern und Importeuren einheitlich sind. Befolgen Sie die Pflegehinweise auf dem Etikett, um die Lebensdauer Ihrer Bekleidung zu maximieren und Probleme beim Waschen zu verringern.

	Normalwaschgang		Nicht bügeln
	Schonwaschgang		Chemische Reinigung mit allen Lösungsmitteln möglich
	Waschen bei 95 °C		Chemische Reinigung
	Waschen bei 60 °C		Chemische Reinigung nur mit Perchlorethylen oder Schwerbenzin
	Waschen bei 40 °C		Chemische Reinigung nur mit Schwerbenzin
	Waschen bei 30 °C		Keine chemische Reinigung möglich
	Nur Handwäsche		Liegend trocknen
	Nicht waschen (nur chemische Reinigung)		Kann zum Trocknen aufgehängt werden
	Chlorbleiche möglich		Zum Trocknen auf einen Kleiderbügel hängen
	Chlorbleiche nicht möglich		Trocknen im Wäschetrockner mit normaler Temperatureinstellung
	Bügeln bei max. 200 °C		Trocknen im Wäschetrockner mit reduzierter Temperatureinstellung
	Bügeln bei max. 150 °C		Nicht im Wäschetrockner trocknen
	Bügeln bei max. 100 °C		

Technisches Datenblatt



Jederzeitige Änderungen am Design und den technischen Daten des Geräts zum Zweck der Qualitätsverbesserung vorbehalten.

Gemäß der Richtlinie (EU) Nr. 1061/2010

Samsung			
Modellbezeichnung		WW10H9*****	
Kapazität	kg	10	
Energieeffizienzklasse			
A+++ (höchste Effizienz) bis D (geringste Effizienz)		A+++	
Energieverbrauch			
Jährlicher Energieverbrauch (AE_C) ¹⁾		kWh/Jahr	119
Energieverbrauch (E_T60) im Programm „Baumwolle 60 °C“ bei vollständiger Befüllung		kWh	0,50
Energieverbrauch (E_T60.1/2) im Programm „Baumwolle 60 °C“ bei Teilbefüllung		kWh	0,52
Energieverbrauch (E_T40.1/2) im Programm „Baumwolle 40 °C“ bei Teilbefüllung		kWh	0,52
Gewichtete Leistungsaufnahme in ausgeschaltetem Zustand (P_o)		W	0,48
Gewichtete Leistungsaufnahme in eingeschaltetem Ruhezustand (P_i)		W	10
Jährlicher Wasserverbrauch (AW_c) ²⁾		Liter/Jahr	11500
Schleudereffizienzklasse ³⁾			
A (höchste Effizienz) bis G (geringste Effizienz)		A	A
Maximale Schleuderdrehzahl		U/min	1600
Restfeuchtigkeit		%	44
Die Informationen auf dem Etikett und dem Datenblatt beziehen sich auf das Programm		☞ „Baumwolle“ bei 60 °C und 40 °C ⁴⁾	
Programmdauer des Standardprogramms			
„Baumwolle 60 °C“ bei vollständiger Befüllung		Min.	305
„Baumwolle 60 °C“ bei Teilbefüllung		Min.	305
„Baumwolle 40 °C“ bei Teilbefüllung		Min.	305
Dauer des eingeschalteten Ruhezustands		Min.	8
Luftschallemissionen			
Hauptwäsche		dB (A) re 1 pW	46
Schleudern		dB (A) re 1 pW	70
Maße			
Geräteabmessungen	Höhe	mm	850
	Breite	mm	600
	Tiefe ⁵⁾	mm	600
Nettogewicht		kg	87
Bruttogewicht		kg	89
Verpackungsgewicht		kg	2,5
Wasserdruck		bar	0,5 - 8
Stromanschluss			
Spannung		V	220 - 240
Leistungsaufnahme		W	2000 - 2400
Netzfrequenz		Hz	50
Name des Herstellers		Samsung Electronics Co., Ltd.	

1. Der jährliche Energieverbrauch wird auf der Grundlage von 220 Standardwaschgängen im Programm  Baumwolle mit 60° C und 40° C bei vollständiger und teilweiser Befüllung sowie des Verbrauchs im ausgeschalteten Zustand und im Ruhezustand errechnet. Der tatsächliche Energieverbrauch hängt von der Häufigkeit der Nutzungen des Geräts und den dabei gewählten Programmen ab.
2. Der jährliche Wasserverbrauch wird auf der Grundlage von 220 Standardwaschgängen im Programm  Baumwolle mit 60° C und 40° C mit vollständiger und teilweiser Befüllung errechnet. Der tatsächliche Wasserverbrauch hängt von der Häufigkeit der Nutzungen des Geräts und den dabei gewählten Programmen ab.
3. Der Schleudergang spielt eine äußerst wichtige Rolle, wenn die Wäsche anschließend in einem Wäschetrockner getrocknet wird.
Der Energieverbrauch beim Trocknen ist wesentlich höher als für das Waschen von Wäsche.
Durch Waschprogramme mit hoher Schleudertzahl sparen Sie beim anschließenden Trocknen im Trockner mehr Energie.
4. Die Programme  Baumwolle 60° C und  Baumwolle 40° C sind die Standardprogramme zum Waschen von Baumwolle bei 40° C und von Baumwolle bei 60° C. Diese Programme eignen sich in der Regel für normal verschmutzte Baumwollkleidung und sind für diese Gewebeart am effizientesten in Bezug auf Wasser- und Energieverbrauch.
Führen Sie nach der Installation die Kalibrierung durch (siehe Abschnitt „**Kalibrierung**“ auf Seite 35).
Bei diesen Programmen kann die tatsächliche Wassertemperatur von den Angaben abweichen.
5. Der einzuhaltende Abstand zur Wand ist bei den Maßangaben zur Tiefe des Geräts nicht enthalten.

Ihre Waschmaschine auf einen Blick

Modell	Programm	Temperatur (°C)	Füllmenge (kg)	Programmdauer (Min.)	Restfeuchtigkeit (%)		Wasserverbrauch (l/Programm)	Energieverbrauch (kWh/Programm)
					1600 U/min	1400 U/min		
WW10H9*****	Baumwolle	20	5	138	50	51	80	0,35
	 Baumwolle	40	5	305	44	45	48	0,52
		60	5	305	44	45	48	0,52
			10	305	43	44	60	0,5
	Pflegeleicht	40	5	148	30	30	60	0,82

Die Werte in obiger Tabelle wurden entsprechend der Norm IEC 60456 / EN 60456 ermittelt. Die tatsächlichen Werte sind abhängig von der Häufigkeit der Nutzungen des Geräts und den dabei gewählten Programmen.

-  Die oben aufgelisteten Testergebnisse basieren auf der Verwendung von Pulverwaschmittel bei deaktivierter Funktion Automatische Dosierung.

Notizen

Notizen

Notizen



FRAGEN ODER HINWEISE?

LAND	RUFEN SIE UNS AN	ODER BESUCHEN SIE UNS ONLINE UNTER
SWITZERLAND	0848 726 78 64 (0848-SAMSUNG)	www.samsung.com/ch/support (German) www.samsung.com/ch_fr/support (French)

DC68-03377C-02



WW10H9*****

WW90H9*****

Lave-linge

Manuel d'utilisation

Un monde de possibilités

Merci d'avoir choisi ce produit Samsung.



Sommaire

Consignes de sécurité	3
Remarques importantes sur les consignes de sécurité	3
Symboles de sécurité importants	3
Consignes de sécurité importantes	4
Instructions concernant la marque DEEE	10
Installation	11
Éléments inclus dans l'emballage	11
Conditions d'installation	12
Étapes d'installation	14
Avant de mettre en route le lave-linge	18
Réglages initiaux	18
Instructions de lavage	20
Consignes relatives à la lessive	22
Fonctionnement	25
Écran	25
Démarrage facile	28
Présentation des programmes	29
Réglages	33
Application Samsung Smart Washer	37
Application Samsung Smart Home	39
Entretien	41
Nettoyage Tambour	41
Vidange d'urgence	42
Nettoyage	43
Que faire si le lave-linge gèle ?	46
Que faire après une non-utilisation prolongée ?	46
Dépannage	47
Contrôles	47
Codes d'erreur	48
Spécifications	49
Protection de l'environnement	49
Déclaration de conformité	49
Tableau des symboles textiles	50
Caractéristiques techniques	51
Informations sur les programmes de lavage standard	52

Consignes de sécurité

Félicitations pour l'achat de votre nouveau lave-linge Samsung. Ce manuel contient de précieuses informations concernant l'installation, l'utilisation et l'entretien de votre appareil. Prenez le temps de le lire afin de tirer pleinement profit de toutes les fonctionnalités qu'offre votre lave-linge.

Remarques importantes sur les consignes de sécurité



Veillez lire attentivement ce manuel afin d'utiliser cet appareil en toute sécurité et de profiter pleinement de toutes ses fonctionnalités. Conservez ce manuel dans un endroit sûr situé à proximité de l'appareil afin de pouvoir facilement vous y reporter en cas de besoin. N'utilisez pas cet appareil autrement que pour l'usage auquel il est destiné, conformément aux consignes du manuel.

Les consignes de sécurité et les avertissements décrits dans ce manuel ne sont pas exhaustifs. Il est de votre responsabilité de faire preuve de bon sens, de prudence et de discernement lors de l'installation, de l'entretien ou du fonctionnement de votre lave-linge.

Les consignes d'utilisation suivantes couvrant plusieurs modèles, il se peut que les caractéristiques de votre lave-linge diffèrent légèrement de celles décrites dans ce manuel ; ainsi, certaines icônes d'avertissement peuvent ne pas s'appliquer à votre machine. Pour toute question, contactez votre centre de réparation le plus proche ou connectez-vous sur www.samsung.com.

Symboles de sécurité importants

Signification des icônes et signes repris dans ce manuel d'utilisation :

	AVERTISSEMENT : Risques ou pratiques inadaptées susceptibles de causer de graves blessures ou des dommages matériels .
	ATTENTION : Risques ou pratiques inadaptées susceptibles de causer des blessures ou des dommages matériels .
	REMARQUE

Ces symboles d'avertissement ont pour but d'éviter tout risque de blessure corporelle.

Respectez-les en toutes circonstances.

Lisez attentivement ce manuel et conservez-le en lieu sûr afin de pouvoir le consulter ultérieurement.

Lisez attentivement toutes les consignes avant d'utiliser l'appareil.

Comme avec tout équipement électrique ou comportant des parties mobiles, il existe un certain nombre de dangers potentiels. Pour utiliser cet appareil en toute sécurité, familiarisez-vous avec son fonctionnement et restez prudent lorsque vous l'employez.

Consignes de sécurité importantes

⚠ AVERTISSEMENT : afin de réduire les risques d'incendie, d'électrocution ou de blessures physiques lors de l'utilisation de l'appareil, des précautions de base doivent être prises :

Ne laissez pas les enfants (ou les animaux domestiques) jouer sur ou dans le lave-linge. Le hublot du lave-linge ne s'ouvre pas facilement de l'intérieur ; un enfant peut donc se blesser gravement s'il est enfermé dans l'appareil.

Cet appareil n'est pas conçu pour être utilisé par des personnes (y compris les enfants) inexpérimentées ou dont les capacités physiques, sensorielles ou mentales sont réduites, sauf si celles-ci sont sous la surveillance ou ont reçu les instructions d'utilisation appropriées de la personne responsable de leur sécurité.

Les enfants ne doivent pas utiliser l'appareil sans la surveillance d'un adulte.

Pour une utilisation en Europe : Cet appareil peut être utilisé par les enfants âgés de 8 ans et plus et par les personnes inexpérimentées ou dont les capacités physiques, sensorielles ou mentales sont réduites si celles-ci sont sous la surveillance ou ont reçu les instructions d'utilisation appropriées et en toute sécurité et s'ils sont conscients des dangers implicites. Les enfants ne doivent pas jouer avec l'appareil. Le nettoyage et la maintenance utilisateur ne doivent pas être effectués par des enfants sans surveillance

Si le cordon d'alimentation est endommagé, il doit être remplacé par le fabricant, son réparateur ou une personne disposant des qualifications équivalentes afin d'éviter tout danger.

L'appareil doit être positionné de telle manière à ce que la prise de courant, les robinets d'arrivée d'eau et les tuyaux d'évacuation restent accessibles en permanence.

Pour les appareils comportant des orifices de ventilation à la base, veillez à ce que ceux-ci ne soient pas obstrués par de la moquette.

L'ensemble de tuyaux neufs fournis avec l'appareil doit être utilisé et les anciens tuyaux ne doivent pas être réemployés.

ATTENTION : Afin d'éviter tout risque dû à une réinitialisation par inadvertance du dispositif de protection thermique, cet appareil ne doit pas être alimenté via un dispositif de commutation externe, tel qu'un programmeur, ou connecté à un circuit qui est régulièrement activé ou désactivé par le fournisseur d'énergie.

⚠ AVERTISSEMENT : AVERTISSEMENTS importants concernant l'installation

L'installation de cet appareil doit être effectuée par un technicien ou un centre de réparation qualifié.

- Le non-respect de cette consigne peut entraîner des chocs électriques, des incendies, une explosion, des problèmes avec le produit ou des blessures.

Cet appareil étant très lourd, prenez toutes les précautions nécessaires pour le soulever.

Branchez le cordon d'alimentation sur une prise murale 220 - 240 V CA/50 Hz ou supérieure et utilisez cette prise uniquement pour cet appareil. N'utilisez jamais de rallonge.

- Le fait de partager une prise murale avec d'autres appareils à l'aide d'une multiprise ou d'une rallonge peut entraîner des chocs électriques ou des incendies.
- Assurez-vous que la tension, la fréquence et le courant sont identiques à ceux inscrits sur les spécifications du produit. Le non-respect de cette consigne peut entraîner des chocs électriques ou des incendies. Branchez correctement le cordon d'alimentation dans la prise murale.

Éliminez régulièrement toute eau, poussière ou corps étranger des prises murales et zones de contact à l'aide d'un chiffon sec.

- Débranchez le cordon d'alimentation et nettoyez-le à l'aide d'un chiffon sec.
- Le non-respect de cette consigne peut entraîner des chocs électriques ou des incendies.

Branchez la prise d'alimentation dans la prise murale de sorte que le cordon touche le sol.

- Si vous branchez le cordon d'alimentation dans l'autre sens, les fils électriques à l'intérieur du câble pourront être endommagés, entraînant un risque de choc électrique ou d'incendie.

Conservez tous les matériaux d'emballage hors de la portée des enfants car ils pourraient être dangereux.

- Si un enfant met un sac en plastique sur sa tête, il risque de s'asphyxier.

Si la prise, le cordon d'alimentation ou l'appareil est endommagé(e), contactez le centre de réparation le plus proche.

Cet appareil doit être correctement mis à la terre.

Ne reliez pas le conducteur de terre de l'appareil à un tuyau de gaz, un tuyau de canalisation en plastique ou une ligne téléphonique.

- Risques de choc électrique, d'incendie, d'explosion ou de dysfonctionnement.
- Ne branchez jamais le cordon d'alimentation sur une prise qui n'est pas correctement reliée à la terre et qui n'est pas conforme aux réglementations locales et nationales en vigueur.

N'installez jamais cet appareil près d'un radiateur ou de matériaux inflammables.

N'installez pas cet appareil dans un endroit humide, huileux ou poussiéreux, dans un endroit exposé directement au soleil ou à l'eau (de pluie).

N'installez pas cet appareil dans une pièce exposée à de basses températures.

- Le gel risquerait de faire éclater les tuyaux.

N'installez pas l'appareil dans un lieu où une fuite de gaz est susceptible de se produire.

- Cela pourrait entraîner un choc électrique ou un incendie.

N'utilisez pas de transformateur électrique.

- Cela pourrait entraîner un choc électrique ou un incendie.

N'utilisez pas de prise ou de cordon d'alimentation endommagé(e) ou de prise murale mal fixée.

- Cela pourrait entraîner un choc électrique ou un incendie.

Ne tirez pas et ne pliez pas excessivement le cordon d'alimentation.

Ne vrillez pas et n'attachez pas le cordon d'alimentation.

N'accrochez pas le cordon d'alimentation sur un objet métallique, ne posez pas d'objet lourd sur le cordon d'alimentation, ne l'insérez pas entre des objets et ne le coinciez pas dans l'espace situé derrière l'appareil.

- Cela pourrait entraîner un choc électrique ou un incendie.

Ne tirez pas sur le cordon d'alimentation pour le débrancher.

- Débranchez le cordon en tenant la prise.
- Le non-respect de cette consigne peut entraîner des chocs électriques ou des incendies.

ATTENTION : MISES EN GARDE pour l'installation

Cet appareil doit être positionné de façon à permettre l'accès à la prise d'alimentation.

- Le non-respect de cette consigne peut entraîner un choc électrique en cas de fuites de courant.

Installez l'appareil sur un sol plat et solide, capable de supporter son poids.

- Le non-respect de cette consigne peut entraîner des vibrations, des mouvements et des bruits anormaux ou des problèmes avec l'appareil.

AVERTISSEMENT : AVERTISSEMENTS importants concernant l'utilisation

En cas d'inondation, coupez immédiatement l'alimentation en eau et l'alimentation électrique et contactez votre centre de réparation le plus proche.

- Ne touchez pas la prise d'alimentation avec des mains mouillées.
- Vous risqueriez de vous électrocuter.

Si l'appareil émet des bruit anormaux ou dégage une odeur de brûlé ou de la fumée, débranchez-le immédiatement et contactez votre centre de réparation le plus proche.

- Le non-respect de cette consigne peut entraîner des chocs électriques ou des incendies.

En cas de fuite de gaz (propane, gaz LP, etc.) ventilez immédiatement sans toucher à la prise d'alimentation. Ne touchez pas l'appareil ou le cordon d'alimentation.

- N'utilisez pas de ventilateur.
- Une étincelle peut entraîner une explosion ou un incendie.

Ne laissez pas les enfants jouer sur ou dans le lave-linge. Avant de vous débarrasser de votre lave-linge, démontez-en le hublot

- afin d'éviter qu'un enfant ne se fasse piéger à l'intérieur de la machine.

Assurez-vous de retirer l'emballage (mousse, polystyrène) fixé au bas du lave-linge avant d'utiliser celui-ci.

Ne lavez jamais de linge ayant été en contact avec de l'essence, du kérosène, du benzène, des diluants de peinture ou toute autre substance inflammable ou explosive.

- Risque de choc électrique, d'incendie ou d'explosion.

Ne forcez pas l'ouverture du hublot pendant le fonctionnement de l'appareil (lavage à haute température/séchage/essorage).

- Une fuite peut entraîner des brûlures ou rendre le sol glissant. Cela pourrait entraîner des blessures.
- L'ouverture forcée du hublot peut entraîner des dommages sur l'appareil et des blessures.

N'insérez pas votre main sous le lave-linge lorsque la machine est en cours de fonctionnement.

- Cela pourrait entraîner des blessures.

Ne touchez pas la prise d'alimentation avec des mains mouillées.

- Cela pourrait entraîner un choc électrique.

Ne débranchez pas l'appareil si celui-ci est en cours de fonctionnement.

- Le fait de rebrancher la prise d'alimentation dans la prise murale peut provoquer une étincelle et entraîner un choc électrique ou un incendie.

Ne laissez pas les enfants ou les personnes handicapées utiliser ce lave-linge sans une surveillance adéquate. Ne laissez pas les enfants monter dans ou sur l'appareil.

- Cela pourrait entraîner un choc électrique, des brûlures ou des blessures.

N'insérez pas votre main ou un objet métallique sous le lave-linge lorsqu'il est en cours de fonctionnement.

- Cela pourrait entraîner des blessures.

Ne débranchez pas l'appareil en tirant le cordon d'alimentation. Tenez toujours fermement la prise et tirez-la tout droit de la prise murale.

- Un cordon d'alimentation endommagé risque de provoquer un court-circuit, un incendie ou une électrocution.

Ne tentez pas de réparer, de démonter ou de modifier l'appareil vous-même.

- N'utilisez pas de fusible (cuivre, fil d'acier, etc.) autres que le fusible standard.
- Lorsque l'appareil doit être réparé ou réinstallé, contactez votre centre de réparation le plus proche.
- Le non-respect de cette consigne peut entraîner des chocs électriques, des incendies, des problèmes avec le produit ou des blessures.

Si le tuyau d'arrivée d'eau se déconnecte du robinet et inonde l'appareil, débranchez la prise d'alimentation.

- Le non-respect de cette consigne peut entraîner des chocs électriques ou des incendies.

Débranchez la prise d'alimentation lorsque l'appareil n'est pas utilisé pendant des périodes prolongées ou lors d'orages violents.

- Le non-respect de cette consigne peut entraîner des chocs électriques ou des incendies.

Si une substance étrangère pénètre dans l'appareil, débranchez-le et contactez le service clientèle Samsung le plus proche.

- Cela pourrait entraîner un choc électrique ou un incendie.

ATTENTION : MISES EN GARDE concernant l'utilisation

Lorsque le lave-linge est contaminé par des corps étrangers (ex. : détergent, saletés, déchets alimentaires etc.), débranchez-le et nettoyez-le à l'aide d'un chiffon doux humide.

- À défaut, une décoloration, une déformation, des dommages ou de la rouille peuvent apparaître.

La vitre du hublot peut être endommagée par un impact fort. Utilisez le lave-linge avec précaution.

- Si la vitre du hublot est endommagée, il existe un risque de blessure.

Après une interruption d'arrivée d'eau ou en rebranchant le tuyau d'arrivée d'eau au robinet, ouvrez celui-ci lentement.

Ouvrez le robinet d'arrivée d'eau lentement après une période prolongée de non-utilisation.

- La pression d'air dans le tuyau d'arrivée d'eau ou la canalisation d'eau peut entraîner des dommages à certaines pièces ou une fuite d'eau.

En cas de vidange défectueuse durant un cycle, vérifiez s'il y a un problème de vidange.

- En cas d'inondation (problème de vidange), il existe un risque de choc électrique ou d'incendie.

Introduisez complètement le linge dans le lave-linge afin qu'il ne reste pas coincé dans la porte.

- Si du linge reste coincé dans la porte, il peut être endommagé, ainsi que le lave-linge, ou une fuite d'eau peut survenir.

Coupez l'alimentation en eau lorsque le lave-linge n'est pas en cours d'utilisation.

Assurez-vous que les vis sur le raccord du tuyau d'arrivée d'eau sont correctement serrées.

- Le non-respect de cette consigne peut entraîner des dommages matériels et des blessures.

Veillez à ce que le joint en caoutchouc et la vitre du hublot ne soient pas contaminés par des substances étrangères (ex. : déchets, fils, cheveux, etc.).

- Si des substances étrangères sont prises dans le hublot, celui-ci ne pourra pas fermer correctement et risque de provoquer des fuites.

Ouvrez le robinet d'eau et vérifiez que le raccord du tuyau d'arrivée d'eau est fermement serré et qu'il n'y a aucune fuite d'eau avant d'utiliser l'appareil.

- Si les vis sur le raccord du tuyau d'arrivée d'eau sont desserrées, des fuites peuvent se produire.

Le produit que vous avez acheté est prévu pour une utilisation domestique uniquement.

L'utilisation à des fins professionnelles est considérée comme une utilisation non conforme du produit. Dans ce cas, le produit ne sera pas couvert par la garantie standard prévue par Samsung et Samsung ne pourra en aucun cas être tenu pour responsable en cas de dysfonctionnements ou dommages résultant d'une utilisation non conforme.

Ne montez pas sur l'appareil et ne placez pas d'objets (tels que linge, bougies allumées, cigarettes allumées, vaisselle, produits chimiques, objets métalliques, etc.) sur l'appareil.

- Cela pourrait causer des chocs électriques, des incendies, des problèmes avec l'appareil ou des blessures.

Ne pulvérisez pas de matières volatiles telles que de l'insecticide sur la surface de l'appareil.

- En plus d'être nocives pour l'être humain, elles peuvent également entraîner des chocs électriques, des incendies ou des problèmes avec l'appareil.

Ne placez pas d'objets générant un champ électromagnétique à proximité du lave-linge.

- Ceci pourrait entraîner des blessures résultant de dysfonctionnements.

L'eau vidangée durant un cycle de séchage ou de lavage à haute température est chaude. Ne touchez pas cette eau.

- Cela pourrait entraîner des brûlures ou des blessures.

Ne lavez pas, n'essorez pas et ne séchez pas de sièges, de tapis ou de vêtements imperméables (*), sauf si votre appareil possède un cycle spécial pour ce genre d'articles.

(*): Linge de lit en laine, vêtements de pluie, veste de pêche, pantalons de ski, sacs de couchage, protections de langes, vêtements de sudation, de cyclisme, de motocyclisme, bâches automobiles, etc.

- Ne lavez pas de tapis épais ou durs même s'ils portent le sigle lave-linge sur leur étiquette d'entretien. Risque de vibrations anormales, de blessures ou de dégâts matériels (lave-linge, murs, sol ou linge).
- Ne lavez pas les lingettes jetables ou les paillasons ayant des dos en caoutchouc. Les dos en caoutchouc sont susceptibles de se détacher et d'adhérer à l'intérieur du tambour, ce qui pourrait entraîner un dysfonctionnement tel qu'une erreur de vidange.

Ne faites jamais fonctionner le lave-linge sans le tiroir à lessive.

- Ceci pourrait entraîner un choc électrique ou des blessures résultant de la fuite d'eau.

Ne touchez pas l'intérieur du tambour alors qu'il est chaud, durant ou juste après le séchage.

- Cela pourrait entraîner des brûlures.

N'insérez pas votre main dans le tiroir à lessive.

- Ceci pourrait entraîner des blessures si votre main reste bloquée par le système d'arrivée de lessive.

Ne placez pas d'objets (tels que chaussures, déchets alimentaires, animaux) autres que du linge dans le lave-linge.

- Ceci pourrait endommager le lave-linge ou provoquer des vibrations anormales entraînant des blessures, voire la mort dans le cas d'animaux domestiques.

N'actionnez pas les boutons à l'aide d'objets tranchants tels que des aiguilles, des couteaux, les ongles etc.

- Cela pourrait entraîner un choc électrique ou des blessures.

Ne lavez pas de linge entré en contact avec des huiles, crèmes ou lotions utilisées dans les salons de beauté ou de massage.

- Ceci pourrait provoquer une déformation du joint en caoutchouc, entraînant des fuites d'eau.

Ne laissez pas d'objets métalliques (ex. : épingles de sûreté, à cheveux, etc.) ou d'agent de blanchiment dans le tambour pendant des périodes prolongées.

- Ceci pourrait entraîner l'apparition de rouille sur le tambour.
- Si de la rouille commence à se former à la surface du tambour, appliquez un produit de nettoyage (neutre) et frottez à l'aide d'une éponge. N'utilisez jamais de brosse métallique.

N'utilisez pas directement de solvants de nettoyage à sec et ne lavez, ne rincez et n'essorez pas de linge entré en contact avec des solvants de nettoyage à sec.

- Risque de combustion ou d'inflammation spontanée résultant de la chaleur dégagée par l'oxydation de l'huile.

N'utilisez pas d'eau provenant d'appareils de refroidissement/de réchauffement d'eau.

- Ceci pourrait entraîner des dysfonctionnements du lave-linge.

N'utilisez pas de savon naturel pour les mains dans le lave-linge.

- Risque de dysfonctionnement, de décoloration, d'oxydation ou de dégagement de mauvaises odeurs.

Placez les chaussettes et les soutiens-gorge dans un filet de lavage et lavez-les avec le reste du linge.

Ne lavez pas d'articles de grande taille tels que du linge de lit dans un filet de lavage.

- Dans le cas contraire, des vibrations anormales peuvent se produire et engendrer des blessures.

N'utilisez pas de détergent solidifié.

- S'il s'accumule dans le lave-linge, des fuites d'eau peuvent en résulter.

Assurez-vous que toutes les poches des vêtements à laver sont vides.

- Les objets durs et pointus, comme les pièces de monnaie, les épingles de sûreté, les clous, les vis ou les pierres, peuvent occasionner d'importants dégâts à l'appareil.

Évitez de laver des vêtements comportant de grandes boucles, des boutons ou d'autres accessoires en métal lourd.

Triez le linge par couleur en fonction de la solidité de la teinture et sélectionnez le cycle, la température de l'eau et les fonctions supplémentaires recommandées.

- Cela pourrait entraîner une décoloration ou une détérioration des tissus.

Veillez à ce que les doigts des enfants ne soient pas pris dans la porte lorsque vous la fermez.

- Le non-respect de cette consigne peut entraîner des blessures.

⚠ AVERTISSEMENT : AVERTISSEMENTS importants concernant le nettoyage

Ne nettoyez pas l'appareil en pulvérisant directement de l'eau dessus.

N'utilisez pas de produit nettoyant agressif.

N'utilisez pas de benzène, de diluant ou d'alcool pour nettoyer l'appareil.

- Cela pourrait entraîner des décolorations, des déformations, des dommages, des chocs électriques ou un incendie.

Avant d'effectuer un nettoyage ou un entretien, débranchez le cordon d'alimentation de la prise murale.

- Le non-respect de cette consigne peut entraîner des chocs électriques ou des incendies.

Instructions concernant la marque DEEE



Les bons gestes de mise au rebut de ce produit (Déchets d'équipements électriques et électroniques)

(Applicable aux pays disposant de systèmes de collecte séparés)

Ce symbole sur le produit, ses accessoires ou sa documentation indique que ni le produit, ni ses accessoires électroniques usagés (chargeur, casque audio, câble USB, etc.) ne peuvent être jetés avec les autres déchets ménagers. La mise au rebut incontrôlée des déchets présentant des risques environnementaux et de santé publique, veuillez séparer vos produits et accessoires usagés des autres déchets. Vous favoriserez ainsi le recyclage de la matière qui les compose dans le cadre d'un développement durable.

Les particuliers sont invités à contacter le magasin leur ayant vendu le produit ou à se renseigner auprès des autorités locales pour connaître les procédures et les points de collecte de ces produits en vue de leur recyclage.

Les entreprises et particuliers sont invités à contacter leurs fournisseurs et à consulter les conditions de leur contrat de vente. Ce produit et ses accessoires ne peuvent être jetés avec les autres déchets.

Installation

Respectez impérativement ces instructions afin d'assurer l'installation correcte du lave-linge et d'éviter les accidents de lavage.

Éléments inclus dans l'emballage

Vérifiez que toutes les pièces figurant ci-dessous sont incluses avec le produit. En cas de problème avec le lave-linge ou une pièce, contactez votre service clientèle Samsung ou votre revendeur.

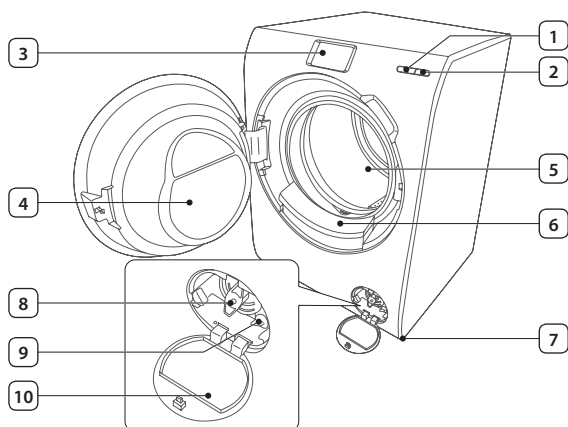

1	Bouton Départ
2	Bouton Marche/Arrêt
3	Écran de commande
4	Hublot
5	Tambour
6	Distributeur Automatique
7	Pieds réglables
8	Filtre à impuretés
9	Tuyau de vidange d'urgence
10	Capot du filtre



Clé plate



Caches tête de vis



Guide-tuyau



Tuyau d'arrivée d'eau froide



Tuyau d'arrivée d'eau chaude

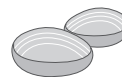

Galets Aqua



Caches tête de vis : les numéros attribués à chaque cache (3 à 6) varient selon le modèle du produit.

Tuyau d'arrivée d'eau chaude : Modèles concernés uniquement.

Galets Aqua : 200 ml et 100 ml (MAXI.).

Conditions d'installation

Alimentation électrique et mise à la terre

- Un fusible ou un disjoncteur de 220/240 V c.a./50 Hz est nécessaire.
- Utilisez un circuit de dérivation propre au lave-linge.

Afin d'assurer une mise à la terre correcte, le lave-linge est équipé d'un cordon doté d'une fiche à 3 broches avec conducteur de terre destinée à être branchée sur une prise murale correctement installée et reliée à la terre.

En cas de doute, demandez à un électricien qualifié ou à une personne du service de réparation de vérifier que l'appareil est correctement relié à la terre.

Ne tentez jamais de modifier la fiche de l'appareil. Si celle-ci n'est pas adaptée à la prise que vous lui avez réservée, contactez un électricien qualifié pour faire poser une prise murale compatible.

AVERTISSEMENT

- N'utilisez JAMAIS de rallonge avec cet appareil.
- Utilisez uniquement le cordon d'alimentation fourni.
- Ne branchez JAMAIS le conducteur de terre à une conduite de plomberie en plastique, une conduite de gaz ou une conduite d'eau chaude.
- Tout conducteur de terre mal raccordé présente un risque d'électrocution.

Arrivée d'eau

Veillez à ce que la pression d'arrivée d'eau du lave-linge soit située entre 50 et 800 kPa. Une pression inférieure à 50 kPa risque d'empêcher la fermeture correcte de la soupape d'admission d'eau ou de retarder le remplissage du tambour et l'extinction du lave-linge. Les robinets d'arrivée d'eau doivent se trouver à moins de 120 cm de l'arrière de votre lave-linge afin que les tuyaux d'arrivée d'eau fournis puissent être reliés à l'appareil.

Pour minimiser les risques de fuites :

- Assurez-vous que les robinets d'arrivée d'eau sont facilement accessibles.
- Fermez les robinets d'arrivée d'eau lorsque vous n'utilisez pas le lave-linge.
- Contrôlez régulièrement l'absence de fuite au niveau des raccords des tuyaux d'arrivée d'eau.

ATTENTION

Avant d'utiliser votre lave-linge pour la première fois, vérifiez l'absence de fuites au niveau des raccords avec la vanne d'arrivée d'eau et les robinets.

Vidange

Samsung recommande de placer le tuyau d'évacuation mural à une hauteur de 65 cm. Raccordez le tuyau de vidange au conduit d'évacuation en passant par le collier de serrage et en veillant à ce que le conduit recouvre entièrement le tuyau de vidange.

Sol d'installation

Pour un fonctionnement optimal, votre lave-linge doit être installé sur un sol stable. Il se peut que vous ayez besoin de renforcer un plancher afin de minimiser les vibrations et/ou le risque d'instabilité. Si le lave-linge est installé sur un revêtement mou (ex. : moquette, tapis, linoléum, etc.), il risque de bouger pendant les cycles d'essorage car ces types de revêtements n'offrent qu'une très faible résistance aux vibrations.



ATTENTION

N'installez JAMAIS le lave-linge sur une plate-forme ou une structure fragile.

Température de l'eau

N'installez pas le lave-linge dans une pièce où la température est susceptible de descendre en dessous de zéro degré, car l'eau restant dans la vanne d'arrivée d'eau, la pompe ou les tuyaux risquerait de geler. Si de l'eau venait à geler dans ces zones, les conduites, les courroies, la pompe et d'autres composants pourraient être endommagés.

Encastrement dans une niche ou un placard

Dégagement minimum requis pour un fonctionnement stable :

Sur les côtés	25 mm	À l'arrière	50 mm
En haut	25 mm	À l'avant	550 mm

Si vous installez le lave-linge dans la même pièce qu'un sèche-linge, laissez un espace libre d'au moins 550 mm à l'avant de la niche ou du placard. S'il s'agit du seul appareil installé dans la pièce, le lave-linge ne nécessite aucun dégagement particulier.

Étapes d'installation

ÉTAPE 1 : choisir le lieu d'installation

Installez l'appareil :

- sur une surface dure et à niveau, sans moquette ou autre revêtement de sol susceptible d'obstruer l'aération,
- à l'abri des rayons du soleil,
- dans une pièce permettant d'assurer une aération et un câblage corrects,
- dans une pièce non exposée au risque de gel (0 °C),
- à l'écart de toute source de chaleur.

ÉTAPE 2 : retirer les vis de transport

Déballez le produit afin de retirer toutes les vis de transport situées à l'arrière de l'appareil.

1. Pour ce faire, desserrez-les à l'aide de la clé plate fournie.

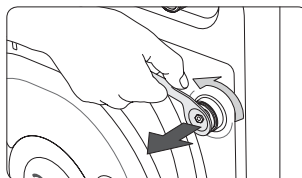

2. Comblez les trous ainsi laissés avec les caches tête de vis fournis. Conservez les vis de transport afin de pouvoir les réutiliser ultérieurement.

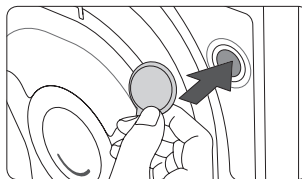

AVERTISSEMENT

Les matériaux d'emballage présentant un danger pour les enfants, conservez-les hors de leur portée.

ÉTAPE 3 : régler les pieds

1. Faites glisser le lave-linge jusqu'à son emplacement d'installation. Procédez avec précaution afin de ne pas endommager les pieds.
2. Mettez le lave-linge à niveau en faisant tourner manuellement les pieds réglables.

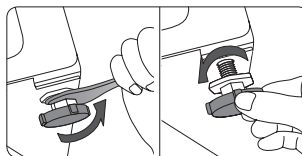

3. Serrez ensuite les écrous à l'aide de la clé plate.

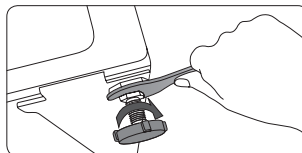

ÉTAPE 4 : raccorder le tuyau d'arrivée d'eau

Raccordez le tuyau d'arrivée d'eau au robinet.

1. Retirez l'adaptateur (A) du tuyau d'arrivée d'eau (B).
2. À l'aide d'un tournevis cruciforme, desserrez les quatre vis de l'adaptateur.
3. Tenez fermement l'adaptateur, puis faites tourner la **partie (C)** dans le sens indiqué par la flèche pour la desserrer sur 5 mm (*).
4. Raccordez l'adaptateur au robinet et serrez fermement les vis en levant l'adaptateur vers le haut
5. Faites tourner la **partie (C)** dans le sens indiqué par la flèche pour la serrer.
6. Tout en tenant la **partie (E)** à la verticale, raccordez le tuyau d'arrivée d'eau à l'adaptateur. Relâchez ensuite la **partie E**. Le tuyau s'insère dans l'adaptateur en émettant un petit clic.

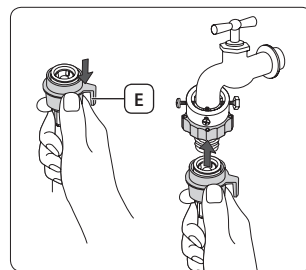
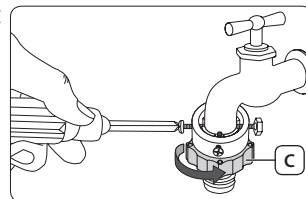
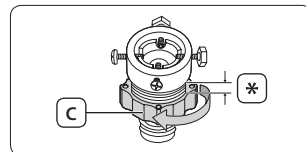
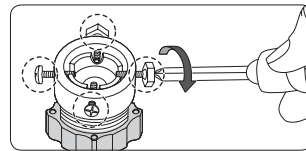
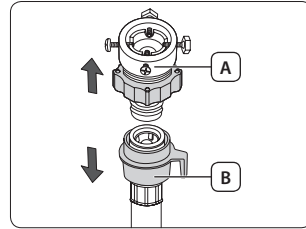

- Raccordez l'autre extrémité du tuyau d'arrivée d'eau à la vanne d'alimentation en eau située à l'arrière du lave-linge. Faites tourner le tuyau dans le sens des aiguilles d'une montre pour le serrer.

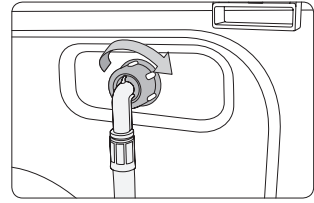

- Ouvrez le robinet d'eau et vérifiez l'absence de fuite au niveau des raccords. En cas de fuite, répétez les étapes ci-dessus.

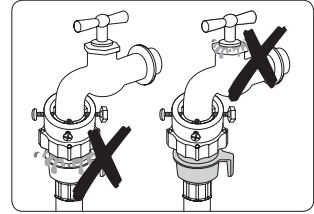

- Si le robinet est doté d'un pas de vis, raccordez le tuyau d'arrivée d'eau au robinet comme indiqué ci-contre.

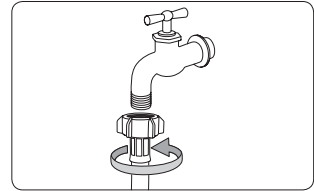

⚠ AVERTISSEMENT

En cas de fuite, n'utilisez pas le lave-linge et contactez votre centre de réparation Samsung afin d'éviter tout risque de choc électrique.

⚠ ATTENTION

Ne forcez pas sur le tuyau d'arrivée d'eau pour le tendre. S'il est trop court, remplacez-le par un tuyau haute pression plus long.



- Après avoir raccordé le tuyau d'arrivée d'eau à l'adaptateur, vérifiez que le branchement a été correctement effectué en tirant le tuyau d'arrivée d'eau vers le bas.
- Utilisez un type de robinet standard. Si le robinet est à angle droit ou s'il est trop gros, retirez la bague d'écartement avant d'insérer l'adaptateur sur le robinet.

Pour les modèles équipés d'une arrivée d'eau chaude supplémentaire :

- Raccordez l'extrémité rouge du tuyau d'arrivée d'eau chaude à la vanne d'alimentation en eau chaude située à l'arrière du lave-linge.
- Raccordez l'autre extrémité du tuyau d'arrivée d'eau chaude au robinet d'eau chaude.

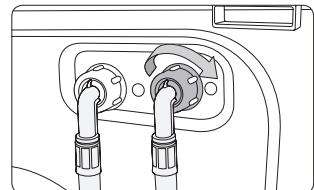

Tuyau Aqua (modèles concernés uniquement)

Le tuyau Aqua avertit l'utilisateur en cas de fuite. S'il détecte une fuite, le voyant (A) devient rouge.

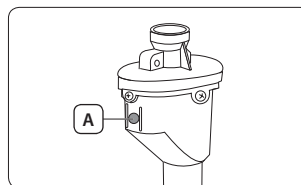

ÉTAPE 5 : positionner le tuyau de vidange

L'extrémité du tuyau de vidange peut être positionnée de trois façons différentes :

Sur le bord d'un lavabo

Le tuyau de vidange doit être positionné à une hauteur comprise entre 60 et 90 cm (*). Pour que le bout du tuyau reste coudé, utilisez le **guide-tuyau en plastique (A)** fourni. Fixez le guide au mur avec un crochet pour assurer une évacuation efficace.

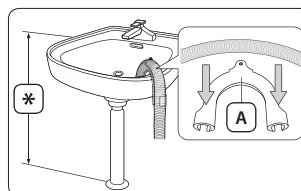

Sur un tuyau de vidange d'évier

Le tuyau de vidange doit être situé au-dessus du siphon de l'évier afin que son extrémité soit au moins à 60 cm du sol.

Sur un tuyau de vidange

Le tuyau de vidange doit être positionné à une hauteur comprise entre 60 à 90 cm (*). Un tuyau vertical de 65 cm est recommandé. Assurez-vous que le tuyau de vidange raccordé à la conduite d'évacuation est incliné vers le bas.

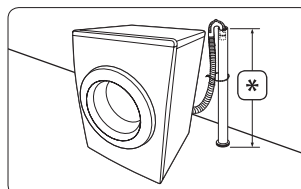

Caractéristiques de la conduite d'évacuation :

- Diamètre minimal de 5 cm
- Débit minimal de 60 litres par minute

ÉTAPE 6 : allumer le lave-linge

Branchez le cordon d'alimentation sur une prise murale 220~240 V c.a./50 Hz homologuée et protégée par un fusible ou un disjoncteur. Appuyez ensuite sur le bouton **Marche/Arrêt** pour allumer le lave-linge.

Avant de mettre en route le lave-linge

Réglages initiaux

Lorsque vous allumez le lave-linge pour la première fois, l'écran d'accueil s'affiche aux côtés du logo Samsung. Suivez les instructions indiquées à l'écran pour effectuer les réglages initiaux. Vous pourrez toujours les modifier ultérieurement en passant par l'écran Réglages.

ÉTAPE 1 : Régler Langue

Définissez la langue du menu.

1. Sélectionnez une langue.
2. Tapez sur **Suivant**.

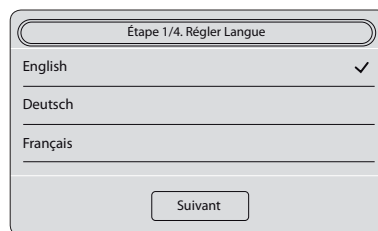

ÉTAPE 2 : Régler date & heure

Définissez la date et l'heure actuelles.

1. Tapez sur les flèches pour régler chaque élément.
2. Tapez sur **Suivant**.

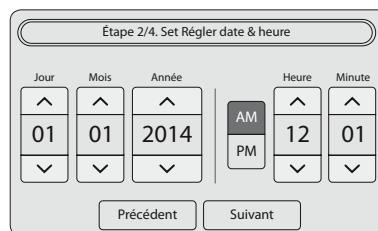

L'heure par défaut est au format 12 heures.

Pour basculer entre les éléments **AM** et **PM**, il vous suffit de taper sur celui de votre choix.

ÉTAPE 3 : Régler distributeur automatique

Le Distributeur Automatique libère la quantité appropriée de lessive et d'adoucissant dans le tambour en fonction du programme et du cycle sélectionnés.

1. Les options **Distributeur de lessive** et **Distributeur adoucissant** sont définies sur **Activé** par défaut. Pour modifier un des réglages, faites glisser la barre correspondante sur **Désactivé**.
2. Définissez les options **Quantité** et **Dureté de l'eau**.
3. Définissez les options **Quantité** et **Concentration**.
4. Tapez sur **Suivant**.

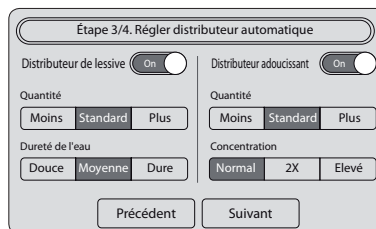

ÉTAPE 4 : Régler Mise à jour auto

L'option Mise à jour automatique permet de mettre automatiquement à jour le logiciel afin d'en améliorer les performances et/ou de corriger les défauts connus en entrant en communication avec le serveur de mise à jour. Après une mise à jour, il se peut que certaines fonctions du lave-linge ne soient plus accessibles en fonction de la version du logiciel.

1. Pour mettre automatiquement le logiciel à jour, définissez l'option **Mise à jour automatique** sur **Activé**.
2. Tapez sur **Exécuté**.

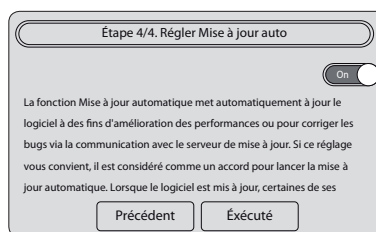

ÉTAPE 5 : Lancer le calibrage (recommandé)

L'option Calibrage permet à l'appareil de calculer précisément le poids du linge. Assurez-vous que le tambour est vide avant d'activer l'option Calibrage.

1. Tapez sur **Réglages > Calibrage > Départ**.
 - Le hublot est verrouillé pendant l'opération.
 - Le tambour tourne dans le sens horaire et anti-horaire pendant plusieurs minutes.
2. Une fois l'opération terminée, le lave-linge s'éteint automatiquement.

Instructions de lavage

ÉTAPE 1 : Trier

Triez votre linge en fonction des caractéristiques suivantes :

- **Symbole textile** : triez le linge en fonction du type de textile (coton, fibres mélangées, synthétiques, soie, laine).
- **Couleur** : séparez le blanc des couleurs.
- **Taille** : mélanger des articles de tailles différentes permet d'améliorer les performances de lavage.
- **Fragilité** : lavez les textiles délicats (lainages, rideaux, soie, articles neufs, etc.) séparément à l'aide de l'option Repassage facile. Reportez-vous à l'étiquette de composition des articles.



Consultez et respectez les instructions de lavage figurant sur l'étiquette des articles et effectuez le tri en fonction de ces consignes.

ÉTAPE 2 : Vider les poches

Videz toutes les poches des vêtements à laver.

- Les objets métalliques, comme les pièces de monnaie, les épingles et les boucles des vêtements risquent d'endommager le linge et le tambour.

Lavez les vêtements comportant des boutons et des broderies sur l'envers.

- Fermez les vêtements à fermeture éclair afin d'éviter d'endommager le tambour pendant le lavage. Les fermetures éclair doivent toujours être remontées et bloquées.
- Les lanières des vêtements risquent de s'emmêler avec le reste du linge. Nouez-les avant de lancer le programme.

ÉTAPE 3 : utiliser un filet à linge

- Placez les soutiens-gorge (lavables en machine) dans un filet à linge. Les pièces métalliques les composant risquent de casser et de déchirer les autres articles.
- Les vêtements légers et de petite taille, tels que les chaussettes, gants, bas et mouchoirs, peuvent se coincer entre le hublot et la paroi du lave-linge. Placez-les dans un filet à linge fin.
- Ne lavez pas le filet à linge vide. Ceci pourrait provoquer des vibrations anormales susceptibles d'entraîner des déplacements intempestifs de la machine ou des blessures.

ÉTAPE 4 : Prélaver (si nécessaire)

Sélectionnez l'option de prélavage pour le programme sélectionné si le linge est très sale. N'utilisez pas l'option de prélavage lorsque vous ajoutez manuellement la lessive dans le tambour.

ÉTAPE 5 : Déterminer la capacité de chargement

Ne surchargez jamais le lave-linge au risque de réduire les performances de lavage. Pour connaître la capacité de chargement en fonction du type d'article, reportez-vous en page 29.



Lorsque vous lavez des draps ou des couettes, la durée de lavage peut augmenter ou l'efficacité de l'essorage diminuer. Pour ce type d'articles, la vitesse maximale du cycle d'essorage recommandée est de 800 tr/min et la capacité de chargement de 2 kg maximum.



ATTENTION

Lorsque la charge est mal équilibrée et que le code d'erreur « UE » s'affiche, répartissez correctement la charge. Une charge mal équilibrée risque de réduire les performances d'essorage de l'appareil.

ÉTAPE 6 : utiliser la lessive appropriée

La lessive à utiliser dépend du type de tissu (coton, synthétique, tissus délicats, laine), de la couleur, de la température de lavage et du degré de salissure. Utilisez toujours une lessive qui mousse peu, prévue pour les lave-linge automatiques.



- Respectez les recommandations du fabricant de la lessive ; celles-ci ont été élaborées en fonction du poids du linge, du degré de salissure et de la dureté de l'eau de votre région. Si vous ne connaissez pas la dureté de l'eau de votre région, contactez votre municipalité.
- N'utilisez jamais de lessives qui ont tendance à durcir. Elles peuvent ne pas s'être totalement dissoutes avant le cycle de rinçage et risquent d'obstruer l'orifice de vidange.



ATTENTION

Utilisez uniquement une lessive liquide pour textiles délicats avec le programme Laine. Avec le programme Laine, une lessive en poudre risque de laisser des traces sur le linge et de le décolorer.

Consignes relatives à la lessive

Distributeur Automatique

Le lave-linge est équipé d'un distributeur à deux compartiments : le compartiment de gauche est réservé à la lessive et celui de droite, à l'adoucissant. Le Distributeur Automatique libère la quantité appropriée de lessive et d'adoucissant dans le tambour en fonction du programme et du cycle sélectionnés.

ATTENTION

- Utilisez uniquement une lessive liquide et un adoucissant dans le Distributeur Automatique.
- Assurez-vous que le Distributeur Automatique est correctement inséré. Si ce n'est pas le cas, le lave-linge ne démarrera pas.
- Si vous utilisez un autre type de lessive, nettoyez le compartiment au préalable.
- Ne versez jamais de la lessive et de l'adoucissant dans un même compartiment.
- Afin d'éviter que la lessive ne durcisse, n'ouvrez plus le capot du distributeur après l'avoir rempli.
- N'utilisez jamais d'eau de Javel, car ce produit est corrosif et génère du gaz.
- Ne retournez pas le Distributeur Automatique afin d'éviter que son contenu ne se déverse par les orifices d'aération.
- N'appuyez pas sur la prise secteur située au-dessous du Distributeur Automatique lors du déplacement de l'appareil. Le contenu peut fuir.
- Soyez attentif lorsque vous mettez de la lessive ou de l'adoucissant dans la machine. Le contenu peut être renversé.
- Veillez à retirer le Distributeur Automatique avant de mettre de la lessive.
- Lorsque vous retirez le Distributeur Automatique pour vérifier la quantité restante de lessive lors de ou avant la réception d'un message d'erreur, il se peut qu'il reste une faible quantité de lessive ou qu'il y ait une fuite à l'arrière de l'appareil.
- Insérez complètement le Distributeur Automatique. Une insertion incomplète peut entraîner des défaillances.
- Par défaut, le Distributeur Automatique est désactivé avec les programmes Délicats, Laine, Bébé Coton ou Imperméable.

Pour activer le Distributeur Automatique avec ces programmes, appuyez sur **Réglages** ou sur la **Barre d'accès rapide > Distributeur Automatique**, puis modifiez les réglages selon vos besoins.

1. Ouvrez le hublot, puis tirez sur le Distributeur Automatique pour le faire sortir.

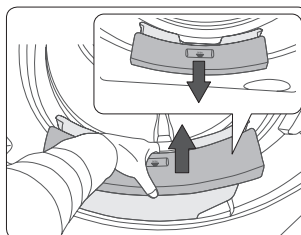

2. Tournez le bouchon de gauche dans le sens inverse des aiguilles d'une montre et versez la lessive dans le compartiment de gauche jusqu'au niveau maximum.
3. Tournez le bouchon de droite dans le sens inverse des aiguilles d'une montre et versez l'adoucissant dans le compartiment de droite jusqu'au niveau maximum.
4. Tournez les bouchons dans le sens des aiguilles d'une montre pour les verrouiller.

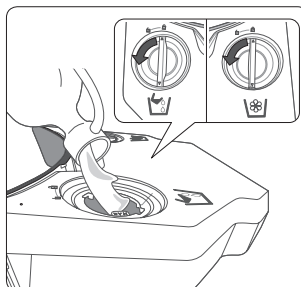

5. Remettez en place le Distributeur Automatique. Effectuez cette opération avec précaution afin d'éviter que du produit ne s'écoule par les orifices d'aération situés de chaque côté du distributeur.

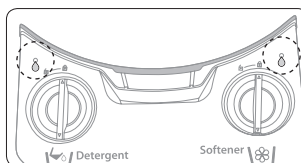

6. Activez les options **Distributeur de lessive** et **Distributeur adoucissant**.

Reportez-vous à la section « **Distributeur Automatique** » en page 33.

Distribution manuelle

Si vous ne souhaitez pas utiliser le distributeur automatique, vous pouvez ajouter la lessive directement dans le tambour ou utiliser la boule doseuse pour distribuer manuellement la lessive. La boule doseuse est disponible en deux tailles et est proposée comme accessoire avec votre appareil. Choisissez une boule doseuse appropriée à la quantité de lessive à utiliser.

1. Désactivez l'option **Distributeur de lessive**.

Reportez-vous à la section « **Distributeur Automatique** » en page 33.

2. Versez la lessive en poudre, en gel ou liquide dans le **galet Aqua (A)** approprié. Vérifiez le niveau situé sur la paroi intérieure du galet.

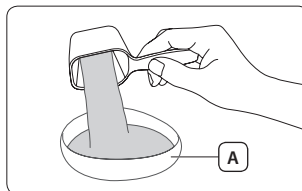

3. Déposez le galet Aqua dans le fond du tambour.

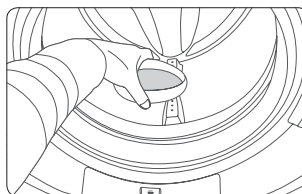

Une fois le cycle de lavage terminé, retirez le galet Aqua du tambour et nettoyez-le.



ATTENTION

- L'adoucissant ne peut être appliqué qu'à l'aide du Distributeur Automatique. Il n'est pas possible de l'appliquer manuellement.
- Faites très attention lorsque vous déposez le galet dans le fond du tambour, car celui-ci ne doit basculer qu'au moment du lancement du lavage. S'il est renversé avant, la lessive risque de ne pas se dissoudre correctement et des résidus peuvent contaminer le linge à la fin du cycle de lavage (risques de décoloration et de diminution des performances de lavage).
- Ne mettez pas de lessive à la fois dans le distributeur à lessive et dans le galet Aqua.
- Si vous utilisez un autre type de lessive, nettoyez le galet Aqua au préalable.
- Ne placez pas le galet Aqua au milieu d'une couverture ou d'autres articles.
- Ne sélectionnez pas l'option Prélavage lorsque vous utilisez le galet Aqua.
- Une utilisation trop importante de lessive peut entraîner les problèmes suivants, des dysfonctionnements et/ou diminuer la durée de vie des produits.
- Des quantités excessives de lessive peuvent entraîner des surplus de bulles et par conséquent allonger la durée de rinçage.
- Cela peut entraîner également des restes de lessive dans le tambour une fois le lavage terminé.
- Appliquez des quantités appropriées de lessive selon les caractéristiques du fabricant de lessive.
- Si vous souhaitez doser la lessive manuellement, il est conseillé d'utiliser la boule doseuse pour laver des vêtements de couleur.

Fonctionnement

Écran

L'écran de votre appareil peut différer de la représentation ci-dessous en fonction du modèle.

Écran principal

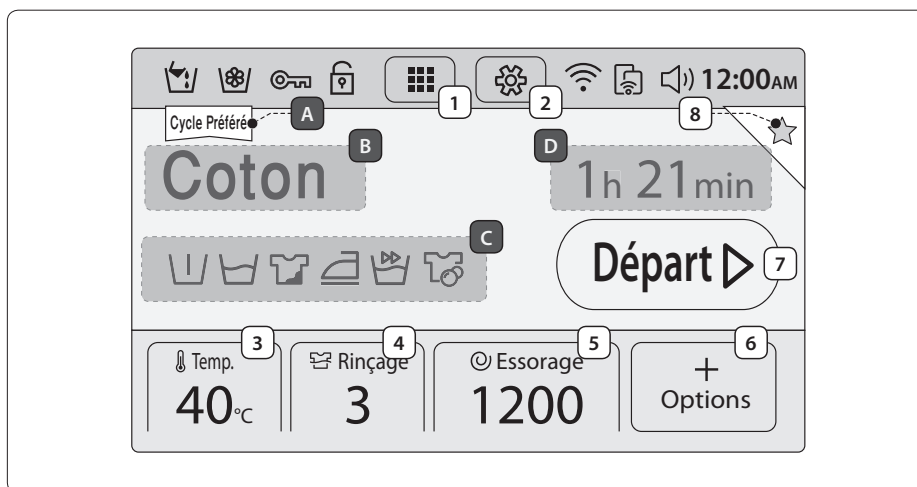

Touches

1	Programme	Cette touche permet d'entrer dans le menu des programmes.
2	Réglages	Cette touche permet d'entrer dans le menu des réglages.
3	Temp.	Cette touche permet de modifier la température du programme sélectionné.
4	Rinçage	Cette touche permet de modifier la durée des rinçages du programme sélectionné.
5	Essorage	Cette touche permet de modifier la vitesse d'essorage du programme sélectionné.
6	Options	Cette touche permet d'entrer dans le menu des options de programme.
7	Départ	Cette touche permet de lancer le programme sélectionné.
8	Favori	Cette touche permet d'ajouter la configuration du programme sélectionné à la liste Favori. Vous pouvez ajouter jusqu'à 4 programmes personnalisés, qui s'afficheront en haut du menu des programmes.

Informations

A	Cycle Préféré	Affiche le programme le plus fréquemment utilisé.
B	Programme en cours	Affiche le programme actuellement sélectionné.
C	Option activée	Affiche la ou les options activées pour le programme sélectionné.
D	Durée estimée	Affiche la durée estimée du programme sélectionné.

Barre d'état



	Distributeur de lessive	Lorsque ce voyant est allumé, cela signifie que l'option Distributeur de lessive est activée.
	Distributeur adoucissant	Lorsque ce voyant est allumé, cela signifie que l'option Distributeur adoucissant est activée.
	Door Lock	Lorsque ce voyant est allumé, le hublot est verrouillé pour éviter toute ouverture intempestive en cours de programme.
	Sécurité Enfant	Lorsque le verrou est fermé [], cela signifie que l'option Sécurité Enfant permettant de prévenir tout risque d'accident chez les enfants est activée.
	Réseau	Affiche l'état de la connexion au réseau Wi-Fi.
	Smart Control	Lorsque ce voyant est allumé, cela signifie que le lave-linge peut-être commandé à partir d'un appareil mobile.
	Son	Lorsque le haut-parleur est barré [], la tonalité des touches est désactivée.
12:00 AM	Heure	Affiche l'heure actuelle.

Barre d'accès rapide

La **barre d'accès rapide** regroupe les 6 options suivantes : Sécurité Enfant, Éclairage tambour, Distributeur de lessive, Distributeur adoucissant, Réseau et Smart Control.

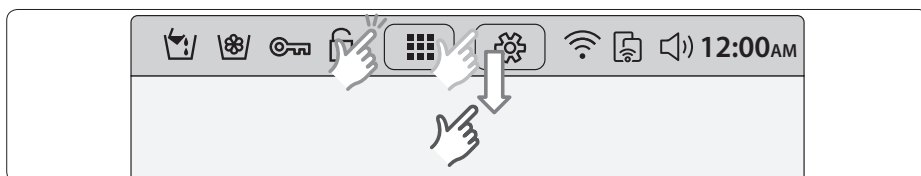

1. Tapez sur la **barre d'état** ou faites-la glisser vers le bas pour afficher les options qu'elle contient.

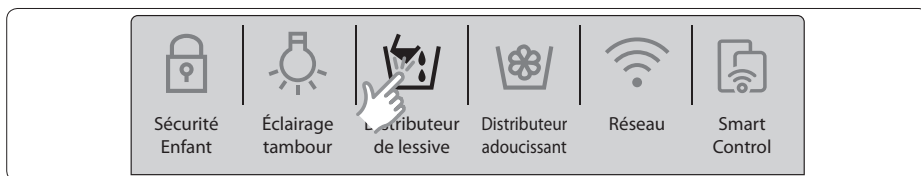

2. Tapez sur l'option de votre choix pour l'activer ou la désactiver, ou pour en modifier les réglages.



- Pour modifier les réglages avancés, allez dans l'écran des réglages.
- Les éléments activés sont allumés et les éléments désactivés sont grisés.

Écran des options

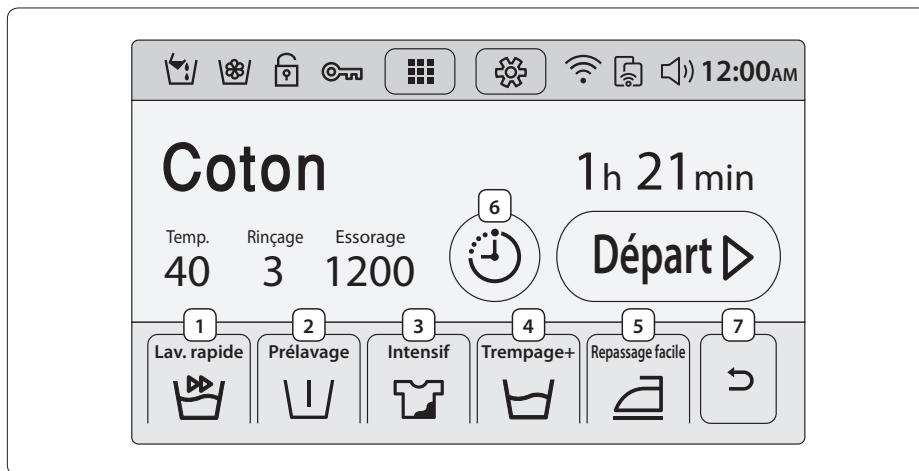

1	Express	Pour le linge peu sale (charge inférieure à 2 kg).
2	Prélavage	Fait précéder le cycle de lavage principal d'un cycle de lavage préliminaire.
3	Intensif	Rallonge la durée normale du cycle sélectionné.
4	Trempage+	Permet de faire disparaître les taches incrustées.
5	Repassage facile	Effet anti-froissage.
6	Arrêt différé	Permet de spécifier une heure de fin pour le programme sélectionné. Reportez-vous en page 32.
7	Retour	Permet de revenir à l'écran principal.

 Pour obtenir plus de détails sur les options, reportez-vous à la section « **Options** » en page 31.

Démarrage facile

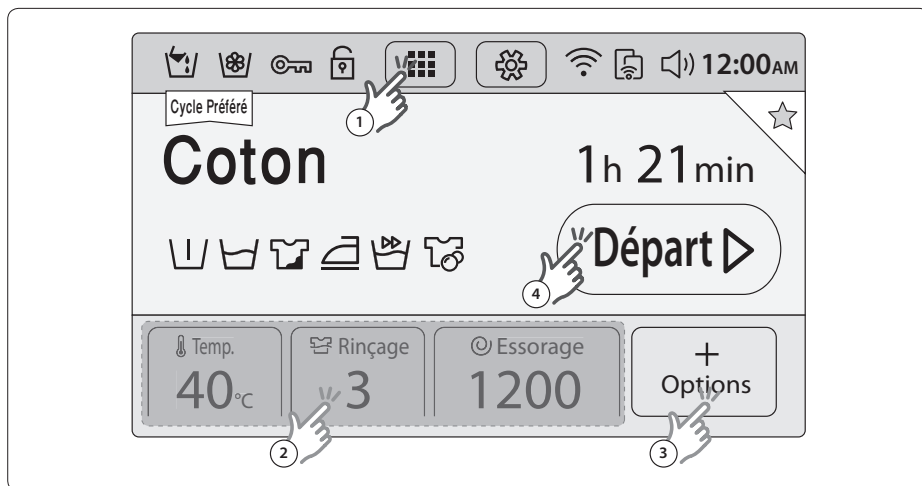

1. Appuyez sur le bouton **Marche/Arrêt** pour afficher l'écran principal.
 2. Une fois dessus, tapez sur l'icône **Programme** située en haut, au milieu, pour afficher le menu des programmes.
 3. Sélectionnez un programme. Le lave-linge propose 22 programmes.
 4. Modifiez les réglages des programmes (**Temp.**, **Rinçage** et **Essorage**) si nécessaire.
 5. Tapez sur l'icône **Options** située en bas à droite. Sélectionnez ensuite une option et modifiez-en les réglages.
 6. Tapez sur **Départ**.
-  • Chaque programme est associé à des réglages et des options de programme par défaut. Vous pouvez les accepter ou les modifier à votre convenance.
- Vous pouvez sélectionner un programme à partir du menu principal. Pour cela, il vous suffit de faire glisser votre doigt vers la gauche. Pour revenir à la liste précédente, faites glisser votre doigt vers la droite.

Présentation des programmes

Programmes standard

Programme	Description et charge maxi. (kg)	
Favori	<ul style="list-style-type: none">Cette touche permet d'ajouter la configuration du programme sélectionné à la liste Favori afin que vous puissiez y accéder rapidement à la prochaine utilisation. Vous pouvez ajouter jusqu'à 4 programmes personnalisés, qui s'afficheront en haut du menu des programmes.	-
Cycle Préféré	<ul style="list-style-type: none">Le programme le plus fréquemment utilisé s'affiche par défaut en haut à gauche de l'écran principal.	-
Lavage Auto Optimal	<ul style="list-style-type: none">Le Lavage Auto Optimal permet d'ajuster la quantité de lessive et les programmes en fonction du poids du linge et du niveau de contamination. Il est préférable de l'utiliser avec la fonctionnalité du Distributeur Automatique.	Maxi.
Coton	<ul style="list-style-type: none">Pour les cotons, le linge de lit, le linge de table, les sous-vêtements, les serviettes ou les chemises.La durée de lavage et le nombre de cycles de rinçage s'adaptent automatiquement à la charge.	Maxi.
Synthétiques	<ul style="list-style-type: none">Pour les chemisiers ou les chemises en polyester (Diolen, Trevira), polyamide (Perlon, Nylon), etc.	5
Jeans	<ul style="list-style-type: none">Programme utilisant une plus grande quantité d'eau lors du lavage principal et assurant un cycle de rinçage supplémentaire afin d'éliminer tout résidu de lessive.	3
Couleurs	<ul style="list-style-type: none">Programme proposant des cycles de rinçage supplémentaires et une vitesse d'essorage réduite afin de protéger et de rincer correctement le linge.	4
Super Rapide	<ul style="list-style-type: none">Programme express d'une heure pour laver les vêtements de tous les jours, comme les sous-vêtements et les chemises.	5
Programme Eco	<ul style="list-style-type: none">Le programme Eco Bubble basse température permet d'économiser de l'énergie.	4
Imperméable	<ul style="list-style-type: none">Pour les vêtements d'extérieur (sports d'hiver, plein air) en matériaux fonctionnels, comme le spandex, le stretch et les microfibres.	2
Bébé Coton	<ul style="list-style-type: none">Lavage haute température et rinçages supplémentaires pour enlever tout résidu de lessive.	4
Laine	<ul style="list-style-type: none">Pour les lainages lavables en machine (charge inférieure à 2 kg)Le programme Laine berce et fait tremper le linge tout en douceur afin d'éviter que les fibres de laine ne se déforment.Une lessive pour textiles délicats est recommandée.	2
Délicats	<ul style="list-style-type: none">Pour les textiles transparents, la lingerie fine ou en soie et les autres textiles délicats à laver à la main.Pour un résultat optimal, utilisez une lessive liquide.	2

Programme	Description et charge maxi. (kg)	
Draps	<ul style="list-style-type: none"> • Pour les draps, draps-housses, housses de couette, etc. • Pour un résultat optimal, lavez un seul type d'article à la fois et ne dépassez pas la charge maximale de 2,5 kg. 	2,5
Essorage	<ul style="list-style-type: none"> • Assure un cycle d'essorage supplémentaire pour évacuer un maximum d'eau. 	-
Rinçage+Essorage	<ul style="list-style-type: none"> • Assure un cycle de rinçage supplémentaire en cas d'utilisation d'adoucissant. 	-
Nettoyage Tambour	<ul style="list-style-type: none"> • Permet de supprimer la saleté et les bactéries du tambour. • À lancer tous les 40 lavages, sans lessive ni eau de Javel. • Assurez-vous que le tambour est vide avant d'activer l'option. • N'utilisez jamais de produits de nettoyage sur le tambour. 	-
 Coton	<ul style="list-style-type: none"> • Pour un résultat optimal basse consommation sur les cotons, le linge de lit, le linge de table, les sous-vêtements, les serviettes et les chemises. 	Maxi.

Spécial Tâches

Le lave-linge propose 6 programmes spéciaux permettant d'éliminer les taches les plus difficiles accumulées sur les ustensiles ménagers ou encore le matériel d'extérieur.

Programme	Description et charge maxi. (kg)	
Cuisine	<ul style="list-style-type: none"> • Il permet d'éliminer efficacement ces types de taches tenaces. 	4
Jardinage	<ul style="list-style-type: none"> • Il permet par exemple d'éliminer efficacement les taches d'herbe, de boue et de transpiration. 	4
Sport	<ul style="list-style-type: none"> • Il permet par exemple d'éliminer efficacement les taches d'herbe, de boue, de nourriture, de transpiration et de maquillage. • Ce programme ne convient pas aux articles imperméables, car il risquerait d'affecter leur imperméabilité et leur respirabilité. 	4
Enfants Actifs	<ul style="list-style-type: none"> • Le programme Enfants Actifs est destiné au lavage des vêtements des enfants. Il permet par exemple d'éliminer efficacement les taches de nourriture, de jus de fruit, de boue, de terre, d'encre et de feutre. 	4
Quotidien	<ul style="list-style-type: none"> • Le programme Quotidien est adapté aux vêtements peu sales. Il permet par exemple d'éliminer efficacement les taches d'encre légères et les taches classiques du quotidien. 	4
Soin hygiène plus	<ul style="list-style-type: none"> • Il permet par exemple d'éliminer efficacement les taches de transpiration et de sang. 	4

Options

Les options disponibles diffèrent selon les programmes. Celles non disponibles apparaissent grisées.

Options	Description
Express	<ul style="list-style-type: none">• Pour le linge peu sale (charge inférieure à 2 kg).• Durée minimale de 15 minutes dépendant de plusieurs facteurs, comme la pression et la dureté de l'eau ou encore les options sélectionnées.• La durée du programme Express augmente selon l'échelle suivante : Désactivé > 15 min > 20 min > 30 min > 40 min > 50 min > 60 min.• La quantité de lessive recommandée est inférieure à 20 g (pour une charge de 2 kg).
Prélavage	<ul style="list-style-type: none">• Fait précéder le cycle de lavage principal d'un cycle de lavage préliminaire.
Trempage+	<ul style="list-style-type: none">• Permet d'éliminer efficacement les taches en faisant tremper le linge.• Chaque cycle de trempage est composé d'une minute de rotation du tambour suivie de 4 minutes de repos. Vous pouvez régler la durée de l'option Trempage+ entre 30 et 150 minutes.
Intensif	<ul style="list-style-type: none">• Pour le linge très sale. Rallonge la durée normale du cycle sélectionné.
Repassage facile	<ul style="list-style-type: none">• La vitesse d'essorage augmente pour un effet anti-froissage• (vitesse maximale : 800 tr/min).
Arrêt différé	<ul style="list-style-type: none">• Permet de spécifier une heure de fin pour le programme sélectionné.

Arrêt différé

Permet de retarder l'arrêt du programme sélectionné.

Cette fonction vous permet par exemple de faire en sorte que le programme se termine à votre retour du travail.

1. Sélectionnez un programme. Modifiez-en ensuite les réglages si nécessaire.
2. Tapez sur l'icône **Options** située en bas à droite.
Sélectionnez ensuite une option et modifiez-en les réglages.
3. Tapez sur **Arrêt différé**.
4. Utilisez les flèches pour définir l'heure de fin du programme sélectionné, puis tapez sur **Départ**.



- Pour annuler l'option, tapez sur **Annuler** et revenez sur l'écran des options.

Exemple d'utilisation

Vous souhaitez retarder de trois heures la fin d'un programme de deux heures. Pour cela, ajoutez l'option Arrêt différé au programme sélectionné en entrant le chiffre 3 dans le champ, puis appuyez sur le bouton Départ/Pause réglé sur 14h00. Que se passe-t-il ensuite ? Le programme démarre à 15h00 et s'arrête à 17h00. L'illustration ci-dessous correspond à l'exemple donné.



Réglages

Sécurité Enfant

Afin de prévenir les risques d'accident chez les enfants, l'option Sécurité Enfant permet de verrouiller toutes les touches, à l'exception de la touche **Réglages**.

Vous pouvez accéder au menu Sécurité Enfant à partir de l'écran Réglages ou de la barre d'accès rapide.

- Pour régler l'option Sécurité Enfant, tapez sur **Réglages**, puis sur la touche **Sécurité Enfant**.
 - Pour activer la Sécurité Enfant, maintenez appuyé le bouton **Activer** pendant 3 secondes.
 - Pour désactiver temporairement la Sécurité Enfant, veuillez maintenir appuyé le bouton **Désactiver temporairement** pendant 3 secondes.
 - Pour désactiver complètement la Sécurité Enfant, maintenez appuyé le bouton **Désactiver** pendant 3 secondes.
-  • Pour ajouter de la lessive ou du linge, ou pour modifier les réglages du programme lorsque l'option Sécurité Enfant est activée, vous devez d'abord désactiver l'option Sécurité Enfant.
- L'option Sécurité Enfant se réactive automatiquement une minute après avoir été temporairement désactivée.

Éclairage tambour

- Pour activer ou désactiver l'option Éclairage tambour, tapez sur **Réglages** et faites glisser la barre **Éclairage tambour** sur **Activé** ou **Désactivé**.
- L'éclairage du tambour s'éteint automatiquement au bout de 5 minutes.

Distributeur Automatique

Le lave-linge est équipé d'un distributeur à deux compartiments : un pour la lessive et un autre pour l'adoucissant. Le Distributeur Automatique libère la quantité appropriée de lessive et d'adoucissant dans le tambour en fonction du programme et du cycle sélectionnés.

Pour activer le Distributeur Automatique :

1. Tapez sur **Réglages** > **Distributeur Automatique**.
2. Faites glisser la barre **Distributeur de lessive** sur **Activé**, puis réglez l'option **Quantité** et **Dureté de l'eau**.
3. Faites glisser la barre **Distributeur adoucissant** sur **Activé**, puis réglez l'option **Quantité** et **Concentration**.
4. Tapez sur **enregistré**.

Luminosité

Réglez la luminosité de l'écran LCD.

- Tapez sur **Réglages**, puis utilisez les signes (-/+) pour augmenter ou diminuer le niveau de la luminosité.

Thème de la sonorité

Réglez le niveau du volume et la tonalité des touches.

1. Tapez sur **Réglages** > **Thème de la sonorité**.
2. Pour régler le volume, utilisez les signes (-/+).
3. Pour sélectionner une tonalité pour les touches, tapez sur un thème dans la liste proposée.

Date et heure

L'heure par défaut est au format 12 heures.

1. Tapez sur **Réglages** > **Date et heure**.
2. Tapez sur les flèches pour modifier chaque élément. Par exemple, si vous souhaitez modifier la date, utilisez les flèches situées en haut et en bas de l'élément date.
3. Pour basculer entre les éléments **AM** et **PM**, il vous suffit de taper sur celui de votre choix.
4. Tapez sur **enregistré**.

Langue

Sélectionnez la langue du menu.

- Tapez sur **Réglages** > **Langue** et sélectionnez la langue de votre choix pour le menu.

Réseau

Configuration automatique

Le lave-linge prend en charge les protocoles Wi-Fi WEP, TKIP et AES, mais est fourni sans routeur (point d'accès).

1. Tapez sur **Réglages** > **Réseau**, puis faites glisser la barre **Réseau** sur **Activé**. La liste des points d'accès s'affiche.
2. Choisissez le fournisseur réseau et saisissez le mot de passe le cas échéant.
3. Tapez sur **OK**. Une fois ces opérations terminées, le fournisseur réseau sélectionné est coché.

Configuration manuelle

1. Activez la connexion Wi-Fi comme indiqué ci-dessus.
2. Tapez sur **Adresse IP** > **Manuel**.
3. Renseignez les champs Adresse IP, Masque sous-réseau, Passerelle et DNS, puis tapez sur **OK**.

Connexion Wi-Fi

Maintenant que la connexion Wi-Fi a été établie, il vous suffira de faire glisser la barre **Réseau** sur **Activé** ou **Désactivé** pour l'activer.

Raccordement facile

La fonction Raccordement facile vous permet de configurer facilement les paramètres réseau, comme la procédure d'authentification.

Smart control

La fonction Smart Control vous permet de commander le lave-linge à partir de votre appareil mobile. Pour activer ou désactiver la fonction Smart control, tapez sur cette icône.

1. Tapez sur **Réglages** et faites glisser la barre **Smart Control** sur **Activé**.
2. Revenez sur l'écran principal, Smart Control activé.
3. Appuyez sur **Désactiver** pour désactiver la fonction, Smart Control désactivé.



- Cette icône est grisée lorsque la fonction Smart Control est désactivée.
- Toute action effectuée sur le lave-linge ou sur l'écran entraînera automatiquement la désactivation de la fonction Smart Control.
- Si le réseau sans fil n'est pas connecté, Smart Control n'est pas disponible.
- Lorsque vous appuyez sur Smart Control, sélectionnez une méthode de connexion aux appareils externes.

Suivi Conso

L'efficacité énergétique et hydraulique des quatre derniers programmes est affichée à l'écran, ainsi que les principales caractéristiques techniques s'y rapportant : consommation électrique, consommation d'eau, réglages du programme et options.

1. Tapez sur **Réglages > Suivi Conso**. Le récapitulatif des 4 derniers programmes s'affiche à l'écran.
2. Tapez sur un programme pour afficher ses caractéristiques techniques.

Auto Vérif.

Le lave-linge effectue un auto-diagnostic du système. Les erreurs de fonctionnement et les pannes s'affichent à l'écran.

- Tapez sur **Réglages > Auto Vérif. > Départ**.

Calibrage

L'option Calibrage permet à l'appareil de calculer précisément le poids du linge. Assurez-vous que le tambour est vide avant d'activer l'option Calibrage.

1. Tapez sur **Réglages > Calibrage > Départ**.
 - Le hublot est verrouillé pendant l'opération.
 - Le tambour tourne dans le sens horaire et anti-horaire pendant plusieurs minutes.
2. Une fois l'opération terminée, le lave-linge s'éteint automatiquement.

Mise à jour

Lorsque des mises à jour sont disponibles, une notification apparaît à l'écran.

Pour connaître votre version logicielle actuelle :

1. Tapez sur **Réglages** > **Mise à jour** pour afficher la version logicielle actuelle du système.
2. Pour la mettre à jour manuellement, tapez sur **Mise à jour**.

Pour mettre à jour le logiciel manuellement :

1. Appuyez sur **Mise à jour automatique** sur l'écran **Réglages**.
2. Faites glisser la barre **Mise à jour automatique** sur **Activé**. Le système est mis à jour sans notification préalable dès qu'une nouvelle version est disponible.



AVERTISSEMENT

Ne débranchez pas le câble d'alimentation du lave-linge ou du routeur lorsqu'une mise à jour est en cours d'installation.

Aide

Reportez-vous au manuel d'utilisation pour vous servir du lave-linge correctement et consultez la section dédiée au dépannage en cas de problème.

- Tapez sur **Réglages** > **Aide**.

Application Samsung Smart Washer

L'application Samsung Smart Washer vous permet de contrôler certaines fonctions du lave-linge à partir d'un appareil mobile.

Télécharger

1. Recherchez Samsung Smart Washer sur le Play Store ou l'Apple Store.
2. Téléchargez et installez l'application sur votre appareil mobile.
3. Lancez l'application Samsung Smart Washer sur votre appareil mobile.

Connecter le lave-linge

Le lave-linge doit être connecté à un réseau Wi-Fi.

Commande intérieure

Pour que ce mode puisse être activé, l'appareil mobile doit être connecté au même réseau que le lave-linge.

1. Sur votre appareil mobile, tapez sur **Commande intérieure** pour afficher la liste de tous les modèles de lave-linge disponibles.
2. Tapez le nom du modèle que vous souhaitez connecter, puis tapez sur **OK**. La fenêtre d'authentification s'affiche.
3. Sur l'écran du lave-linge, tapez sur **Réglages** et faites glisser la barre **Smart Control** sur **Activé**. La procédure d'authentification commence.



Elle ne nécessite d'être effectuée qu'une seule fois, au moment de la première utilisation.

Commande extérieure

Pour activer ce mode, le lave-linge doit être enregistré sur le site **Samsung Smart Appliance** (www.samsungsmartappliance.com).

1. Sur l'écran du lave-linge, tapez sur **Réglages** et faites glisser la barre **Smart Control** sur **Activé**.
2. Sur votre appareil mobile, tapez sur **Commande extérieure** et saisissez les identifiants de connexion. La liste des appareils enregistrés s'affiche.
3. Tapez sur le nom de l'appareil que vous souhaitez commander. Le lave-linge et l'appareil mobile sont alors automatiquement connectés l'un à l'autre en Wi-Fi.



Aucune procédure d'authentification n'est requise.

Enregistrement

Enregistrez votre lave-linge sur le site Samsung Smart Appliance (www.samsungsmartappliance.com) afin de pouvoir accéder à distance à votre lave-linge. Le lave-linge doit être connecté à un réseau Wi-Fi.

1. Allez sur le site Internet **Samsung Smart Appliance** (www.samsungsmartappliance.com).
2. Saisissez vos identifiants Samsung pour vous connecter. Si vous ne possédez pas encore de compte, cliquez sur **Create a Samsung account** (Créer un compte Samsung) et suivez les instructions qui s'affichent à l'écran.
3. Cliquez sur **My Page (Ma page) > Add device (Ajouter un appareil)** et saisissez l'adresse MAC du lave-linge.

Pour accéder à l'adresse MAC, tapez sur **Réglages > Réseau** sur l'écran du lave-linge.

4. Cliquez sur **Get Approval (Demander la validation)**.
5. Tapez sur **Réglages** sur l'écran du lave-linge, puis sur **OK** si vous êtes invité à demander la validation.
Les lave-linge enregistrés sont ajoutés sur la liste correspondante du site Internet.



Par la présente, Samsung Electronics déclare que ce lave-linge est conforme aux principales exigences et autres clauses pertinentes de la directive européenne 1999/5/EC.

Vous pouvez consulter la Déclaration de conformité officielle sur le site Web <http://www.samsung.com>.

Pour cela, cliquez sur **Support (Assistance) > Search Product Support (Rechercher une assistance produit)** et saisissez le nom de modèle.

Application Samsung Smart Home

L'application Samsung Smart Home vous permet d'accéder au lave-linge et de le contrôler depuis l'endroit où vous vous trouvez.

Installation

1. Visitez le Play Store de Google pour les appareils sous Android, ou l'App Store d'Apple pour les appareils sous iOS et recherchez l'application Samsung Smart Home.
2. Téléchargez et installez l'application Samsung Smart Home sur votre appareil mobile.



- L'application Samsung Smart Home est prise en charge à partir de la version Android OS 4.0 (ICS). Toutes ces versions sont optimisées pour les smartphones Samsung (séries Galaxy S et Galaxy Note). Certaines fonctions de cette application peuvent cependant fonctionner de manière différente sur d'autres appareils.
- Cette application est prise en charge à partir de la version iOS 7 pour les modèles iPhone.
- Pour de meilleures performances, la conception de l'interface utilisateur de cette application peut faire l'objet de modifications sans préavis.
- La version iPhone de cette application sera disponible au deuxième semestre de 2014 sur l'App Store d'Apple.

Préparation

1. Pour activer l'application, vous devez vous connecter à votre compte Samsung. L'application vous guidera pendant le processus de création du compte Samsung si vous n'en possédez pas déjà un. Aucune autre application n'est nécessaire à cet effet.
2. Pour activer l'application, veuillez enregistrer au préalable votre lave-linge sur le service Samsung Smart Home.
 - 1) Sélectionnez votre lave-linge sur la liste de produits proposée par l'application Samsung Smart Home.
 - 2) Saisissez les informations nécessaires à propos du point d'accès sans fil que vous souhaitez utiliser pour la connexion sans fil.
 - 3) Suivez les instructions affichées à l'écran pour configurer les réglages relatifs au lave-linge.
 - 4) Sur le lave-linge, sélectionnez **Réglages** > **Raccordement facile** pour configurer les réglages réseau.
 - 5) Une fois la configuration terminée, l'application affiche l'icône du lave-linge.



ATTENTION

- Les routeurs non certifiés Wi-Fi peuvent rencontrer des difficultés pour établir la connexion.
 - Si vous installez le lave-linge et le point d'accès Internet près d'un four à micro-ondes ou d'un sèche-cheveux électrique, la fonction Smart Control risque de ne pas fonctionner correctement en raison des perturbations électriques.
 - Le lave-linge prend en charge uniquement les protocoles Wi-Fi 2,4 GHz.
 - L'environnement ambiant peut avoir une incidence sur les performances du réseau sans fil.
-  Si vous exécutez l'application sans vous être connecté au préalable, l'écran Account guidance (Instructions pour la création de compte) s'affiche. Une fois connecté, vous pouvez modifier les paramètres de votre compte à l'aide du menu **Settings (Réglages)** > **Account (Compte)**.
- Les utilisateurs de smartphones Samsung peuvent se connecter automatiquement dans l'application une fois leur compte enregistré dans **Réglages**.

Utilisation de l'application Samsung Smart Home

Fonctionnalités principales

- **Contrôle intégré des appareils intelligents Samsung**
Enregistrez vos appareils intelligents Samsung sur le service Samsung Smart Home qui vous offre un accès facile à des fonctionnalités extrêmement utiles. Sélectionnez l'icône correspondant à votre lave-linge sur l'application afin d'accéder à ses fonctionnalités principales depuis l'endroit où vous vous trouvez.
- **Passe-partout**
Le passe-partout comprend 4 modes : Sortir, Rentrer à la maison, Bonne nuit et Bonjour.
- **Commandes de chat**
Chattez avec votre appareil intelligent et obtenez les informations vous permettant de contrôler l'appareil.
- **Surveillance du domicile**
Utilisez la caméra intégrée de votre appareil intelligent pour surveiller votre salle de séjour lorsque vous êtes absent.
- **Assistance à la clientèle**
Téléchargez le manuel du produit ou envoyez une demande de réparation.



Certaines fonctionnalités de ce service peuvent ne pas être disponibles sur le lave-linge.

Application Samsung Smart Home Washing Machine

Contrôlez et surveillez votre lave-linge, que vous soyez à la maison ou non.

1. Enregistrez votre lave-linge sur l'application Samsung Smart Home.
2. Téléchargez l'application Samsung Smart Home Washing Machine à partir du Play Store de Google ou de l'App Store d'Apple et installez-la sur votre appareil mobile.
3. Pour activer la commande à distance, activez la fonction Smart Control sur le lave-linge.
4. Sélectionnez l'icône correspondant à votre lave-linge sur votre appareil mobile et appuyez sur **Départ**.



Cet appareil est un lave-linge intelligent qui prend en charge le service Samsung Smart Home. Pour plus d'informations, visitez le site Web www.samsung.com.

Entretien

Veillez à ce que le lave-linge soit toujours propre afin de préserver la qualité de ses performances et sa durée de vie.

Nettoyage Tambour

Lancez ce programme régulièrement pour supprimer la saleté et les bactéries du tambour

1. Tapez sur **Programme > Nettoyage Tambour**.
2. Revenez sur l'écran principal, puis tapez sur **Départ**.



La température de l'eau du programme Nettoyage Tambour est réglée sur 70 °C et ne peut en aucun cas être modifiée.



ATTENTION

N'utilisez jamais de produits de nettoyage sur le tambour. Les résidus chimiques présents dans le tambour diminuent les performances de lavage.

Rappel Nettoyage Tambour

- Le rappel Nettoyage Tambour s'affiche sur l'écran principal tous les 40 lavages. Il est conseillé de lancer le programme Nettoyage Tambour régulièrement.
- Lorsque ce rappel s'affiche, vous pouvez l'ignorer jusqu'à 6 fois en tapant sur **Rappeler ultérieurement**. À compter du 7ème lavage, le rappel ne s'affiche plus. Il réapparaîtra une fois la deuxième série de 40 lavages écoulée.

Vidange d'urgence

En cas de coupure de courant, vidangez l'eau restant dans le tambour avant de sortir le linge.

1. Débranchez le cordon d'alimentation du lave-linge de la prise murale.
2. Appuyez légèrement en haut du capot du filtre pour l'ouvrir.

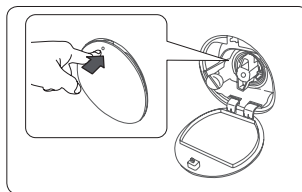

3. Extrayez doucement le tuyau de vidange d'urgence du conduit.

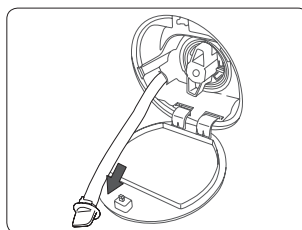

4. Tout en tenant l'extrémité du tube dans votre main, ouvrez l'obturateur.

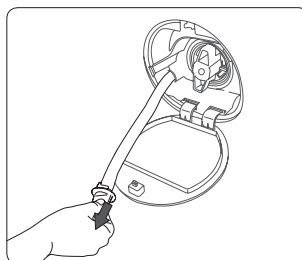

5. Faites s'écouler l'eau dans un récipient.
6. Refermez l'obturateur et remettez le tuyau de vidange en place.
7. Refermez le capot du filtre.



Nettoyage

Dessus du lave-linge

Utilisez un chiffon et un nettoyeur ménager non abrasif. Ne pulvérisiez jamais d'eau sur le dessus du lave-linge.

Filtre à maille

Le filtre à maille du tuyau d'arrivée d'eau doit être nettoyé une à deux fois par an.

1. Éteignez le lave-linge et débranchez le cordon d'alimentation.
2. Fermez le robinet.
3. Desserrez, puis débranchez le tuyau d'arrivée d'eau de l'arrière du lave-linge. Recouvrez le tuyau d'un morceau de tissu afin d'empêcher l'eau résiduelle de s'écouler.

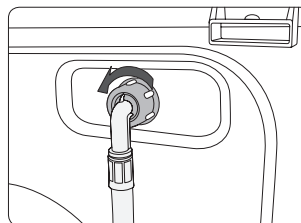

4. Utilisez des pinces pour extraire le filtre à maille par le trou de la vanne d'arrivée d'eau.
5. Immergez le filtre à maille dans l'eau en veillant à ce que le raccord fileté soit lui aussi sous l'eau.
6. Faites sécher le filtre à maille à l'ombre.
7. Réinsérez le filtre à maille dans le tuyau d'arrivée d'eau et remettez le tout en place.
8. Rouvrez le robinet.

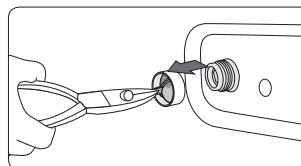

 Si le filtre à maille est bouché, le code d'erreur « **4E** » s'affiche à l'écran.

Filtre à impuretés

Il est conseillé de nettoyer le filtre à impuretés 5 à 6 fois par an afin d'éviter qu'il ne soit complètement obstrué. Ceci risquerait en effet de réduire les performances de la fonction Eco Bubble.

1. Éteignez le lave-linge et débranchez le cordon d'alimentation.
2. Vidangez l'eau restant dans le tambour en suivant la procédure décrite à la section « **Vidange d'urgence** » en page 42.
3. Ouvrez le capot du filtre à l'aide d'une pièce de monnaie ou d'une clé.
4. Tournez le capuchon du filtre à impuretés sur la gauche et vidangez l'eau résiduelle.
5. Retirez le filtre à impuretés.

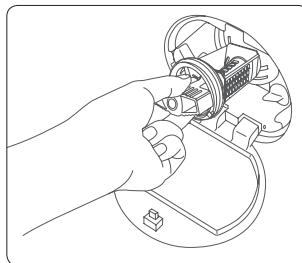

6. Nettoyez le filtre à impuretés à l'aide d'une brosse douce. Assurez-vous que l'hélice de la pompe de vidange située à l'intérieur du filtre n'est pas bouchée.
7. Remettez le filtre à impuretés en place et tournez le capuchon du filtre vers la droite.

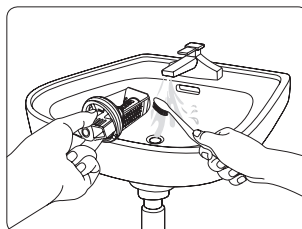

- Pour ouvrir le capuchon de sécurité du filtre, poussez dessus et tournez-le dans le sens inverse des aiguilles d'une montre. Le ressort du capuchon facilite son ouverture.
- Pour refermer le capuchon de sécurité du filtre, tournez-le dans le sens des aiguilles d'une montre. Le ressort émet un cliquetis, ce qui est tout à fait normal.

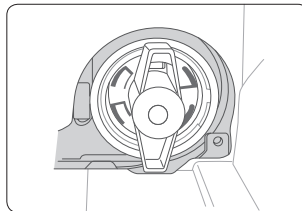

- Si le filtre à impuretés est bouché, le code d'erreur « **5E** » s'affiche à l'écran.

ATTENTION

- Assurez-vous que le capuchon du filtre est correctement fermé après avoir nettoyé le filtre afin d'éviter toute fuite.
- Assurez-vous que le filtre a été correctement remis en place après avoir été nettoyé afin d'éviter qu'un dysfonctionnement ou qu'une fuite ne se produise.

Distributeur Automatique

Le Distributeur Automatique doit être nettoyé régulièrement afin de garantir son bon fonctionnement.

1. Retirez le Distributeur Automatique du lave-linge.

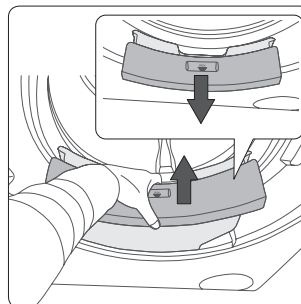

2. Nettoyez le logement du Distributeur Automatique à l'aide d'un chiffon doux.

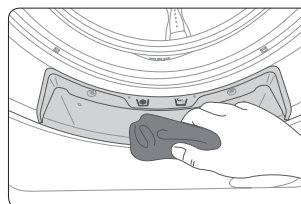

3. Retirez deux boutons du Distributeur Automatique ainsi que les deux capuchons du bas et passez le distributeur sous l'eau pour en nettoyer l'intérieur.

Ne secouez pas le Distributeur Automatique afin d'éviter de vous mouiller.

4. Remettez les boutons et les capuchons en place.
5. Remettez en place le Distributeur Automatique.

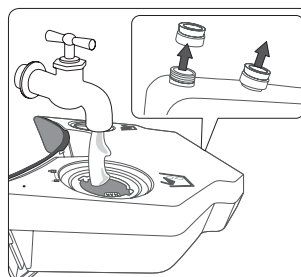

Que faire si le lave-linge gèle ?

Le lave-linge risque de geler lorsque la température descend en dessous de 0 °C.

1. Éteignez le lave-linge et débranchez le cordon d'alimentation.
2. Versez de l'eau tiède sur le robinet afin d'assouplir le tuyau d'arrivée d'eau.
3. Débranchez le tuyau d'arrivée d'eau et immergez-le dans de l'eau tiède.
4. Versez de l'eau tiède dans le tambour et patientez 10 minutes environ.
5. Raccordez le tuyau d'arrivée d'eau au robinet.



Si le lave-linge ne fonctionne toujours pas, répétez les étapes ci-dessus jusqu'à ce qu'il redémarre.

Que faire après une non-utilisation prolongée ?

Évitez de laisser le lave-linge inutilisé pendant longtemps.

Si vous y êtes toutefois obligé, vidangez-le et débranchez-le.

1. Sur l'écran principal, tapez sur **Programme** > **Coton** et sur l'option **Express**.
2. Videz le tambour et tapez sur **Départ**.
3. Une fois le programme terminé, fermez le robinet et débranchez le tuyau d'arrivée d'eau.
4. Éteignez le lave-linge et débranchez le cordon d'alimentation.
5. Ouvrez le hublot pour laisser l'air circuler dans le tambour.

Dépannage

Contrôles

En cas de dysfonctionnement, reportez-vous en premier lieu au tableau ci-dessous afin d'y trouver une solution éventuelle.

Problème	Solution
Le lave-linge ne démarre pas.	<ul style="list-style-type: none">• Vérifiez que le lave-linge est branché.• Vérifiez que le hublot est correctement fermé.• Vérifiez que le robinet est ouvert.• Tapez à nouveau sur le bouton Départ sur l'écran principal.
L'arrivée d'eau est insuffisante ou absente.	<ul style="list-style-type: none">• Ouvrez le robinet au maximum.• Vérifiez que le tuyau d'arrivée d'eau n'a pas gelé.• Vérifiez que le tuyau d'arrivée d'eau n'est pas coudé ou obstrué.• Nettoyez le filtre du tuyau d'arrivée d'eau.
Le lave-linge vibre ou émet des bruits de façon anormale.	<ul style="list-style-type: none">• Vérifiez que le lave-linge est parfaitement à niveau. Si ce n'est pas le cas, modifiez les pieds réglables pour le mettre à niveau.• Vérifiez que les vis de transport ont été retirées.• Vérifiez que le lave-linge n'est pas collé contre un autre élément.• Vérifiez que la charge de linge est équilibrée.
Le lave-linge ne vidange pas et/ou n'essore pas.	<ul style="list-style-type: none">• Vérifiez que le tuyau de vidange reste droit sur toute sa longueur.• Vérifiez que le filtre à impuretés n'est pas bouché.
Le hublot ne s'ouvre pas.	<ul style="list-style-type: none">• Tapez sur Départ pour arrêter le programme en cours.• Le hublot est verrouillé pendant le cycle de chauffe du programme de désinfection.• Il ne se déverrouille dans les secondes suivant la fin du programme en cours.
Le lave-linge émet beaucoup de mousse.	<ul style="list-style-type: none">• Vérifiez que les options Distributeur de lessive et Distributeur adoucissant sont correctement réglées.• Vérifiez que vous avez utilisé un type de lessive approprié.
Je n'arrive pas à ajouter de lessive.	<ul style="list-style-type: none">• Vérifiez la quantité de lessive et d'adoucissant restant dans les compartiments n'est pas déjà suffisante.• Vérifiez que la fonction Distributeur Automatique est activée et que les options Dureté de l'eau et Concentration correspondantes sont correctement réglées.

Si le problème persiste, contactez votre centre de réparation Samsung.

Codes d'erreur

Des codes système s'affichent parfois pour vous permettre de mieux comprendre le problème rencontré par le lave-linge. Reportez-vous au tableau ci-dessous pour connaître la solution appropriée.

Problème	Solution
DE	<ul style="list-style-type: none">• Vérifiez que le hublot est correctement fermé.• Vérifiez que du linge n'est pas coincé entre la paroi et le hublot.
4E	<ul style="list-style-type: none">• Vérifiez que le robinet est ouvert.• Vérifiez que la pression d'eau alimentant le lave-linge est suffisante.• Nettoyez le filtre à maille pour éliminer tout éventuel bouchon.
5E	<ul style="list-style-type: none">• Nettoyez le filtre à impuretés pour éliminer tout éventuel bouchon.• Vérifiez que le tuyau de vidange reste droit sur toute sa longueur.• Nettoyez le filtre à maille pour éliminer tout éventuel bouchon.
UE	<ul style="list-style-type: none">• La charge de linge n'est pas équilibrée. Répartissez uniformément le linge dans le tambour.
CE/3E/UC	<ul style="list-style-type: none">• Problème ne pouvant être résolu par l'utilisateur. Contactez votre centre de réparation Samsung.

Si un ou plusieurs codes d'erreur continuent d'apparaître à l'écran, contactez votre centre de réparation Samsung local.

Spécifications

Protection de l'environnement

























- Cet appareil a été fabriqué à partir de matériaux recyclables. Si vous souhaitez vous en séparer, respectez la réglementation sur la mise au rebut en vigueur dans votre région. Coupez le cordon d'alimentation de façon à ce que l'appareil ne puisse plus être raccordé à une source électrique. Démontez le hublot afin d'éviter que des animaux et des enfants ne se retrouvent piégés à l'intérieur du tambour.
- Ne dépassez pas les quantités de lessive préconisées par le fabricant de la lessive.
- N'utilisez de produits détachants ou blanchissants avant le programme de lavage qu'en cas d'absolue nécessité.
- Limitez votre consommation d'eau et d'électricité en ne faisant tourner le lave-linge qu'à charge pleine (le montant de la charge dépend du programme utilisé).

Déclaration de conformité

Cet appareil est conforme aux normes européennes de sécurité, à la directive 93/68/CE et à la norme EN 60335.

Tableau des symboles textiles

Les symboles suivants fournissent des conseils sur l'entretien du linge. Les étiquettes d'entretien comportent les quatre symboles suivants, indiqués dans cet ordre, et relatifs au lavage, à l'utilisation de l'eau de Javel, au séchage et au repassage (au nettoyage à sec, le cas échéant). L'utilisation de ces symboles garantit la cohérence des informations entre les fabricants de vêtements (articles domestiques ou importés). Respectez les consignes relatives à chaque symbole textile afin d'optimiser la durée de vie de votre linge et de limiter les accidents de lavage.





	Matériau résistant		Ne pas repasser
	Textile délicat		Nettoyage à sec autorisé avec tous les solvants habituels
	Lavable à 95 °C		Nettoyage à sec
	Lavable à 60 °C		Nettoyage à sec au perchloréthylène, aux dissolvants fluorés ou aux essences minérales uniquement
	Lavable à 40 °C		Nettoyage uniquement aux essences minérales
	Lavable à 30 °C		Nettoyage à sec interdit
	Lavage à ma main uniquement		Séchage à plat
	Nettoyage à sec uniquement		Séchage sur fil autorisé
	Eau de Javel autorisée dans de l'eau froide		Séchage sur cintre
	Eau de Javel interdite		Séchage tambour à moyenne température autorisé
	Repassage à 200 °C maxi.		Séchage tambour à basse température autorisé
	Repassage à 150 °C maxi.		Séchage tambour interdit
	Repassage à 100 °C maxi.		

Caractéristiques techniques

 La conception et les caractéristiques du produit sont susceptibles d'être modifiées sans préavis en vue d'y apporter des améliorations.

Selon la réglementation (UE) n° 1061/2010

Samsung			
Nom du modèle		WW10HG*****	
Capacité	kg	10	
Classe énergétique			
A+++ (économique) à D (peu économique)		A+++	
Consommation électrique			
Consommation annuelle (AE_C) ¹⁾		kWh/an	119
Consommation énergétique (E_1.60), Coton 60 °C, pleine charge		kWh	0,50
Consommation énergétique (E_1.60.1/2), Coton 60 °C, demi-charge		kWh	0,52
Consommation énergétique (E_1.40.1/2), Coton 40 °C, demi-charge		kWh	0,52
Consommation pondérée en mode Éteint (P_o)		W	0,48
Consommation pondérée en mode Veille (P_l)		W	10
Consommation d'eau annuelle (AW_c) ²⁾		L/an	11500
Classe d'efficacité d'essorage ³⁾			
A (efficace) à G (peu efficace)		A	A
Vitesse d'essorage maximale		tr/min	1600 1400
Taux d'humidité résiduelle		%	44 44
Programmes auxquels les informations sur l'étiquette et la fiche technique renvoient		 Coton 60 °C et 40 °C ⁴⁾	
Durée d'un programme standard			
Coton, 60 °C, pleine charge		min	305
Coton, 60 °C, demi-charge		min	305
Coton, 40 °C, demi-charge		min	305
Durée pondérée en mode Veille		min	8
Niveau sonore			
Lavage		dB (A) re 1 pW	46 46
Essorage		dB (A) re 1 pW	72 70
Dimensions			
Dimensions de l'appareil	Hauteur	mm	850
	Largeur	mm	600
	Profondeur ⁵⁾	mm	600
Poids net		kg	87
Poids brut		kg	89
Poids de l'emballage		kg	2,5
Pression hydraulique		kPa	50-800
Raccordement électrique			
Tension		V	220-240
Consommation électrique		W	2 000-2 400
Fréquence		Hz	50
Nom de l'entreprise		Samsung Electronics Co., Ltd.	

1. Le calcul de la consommation d'énergie annuelle est basé sur 220 cycles de lavage standard effectués avec le programme  Coton à 60 °C et 40 °C, à pleine charge et en demi-charge, et affiche les consommations en mode Éteint et en mode Veille. La consommation électrique réelle dépendra de la façon dont l'appareil est utilisé.
2. Le calcul de la consommation d'énergie annuelle est basé sur 220 cycles de lavage standard effectués avec le programme  Coton à 60 °C et 40 °C, à pleine charge et en demi-charge. La consommation d'eau réelle dépendra de la façon dont l'appareil est utilisé.
3. Connaître la teneur en eau après essorage est très important si vous faites sécher vos vêtements au sèche-linge.
La consommation électrique est bien plus importante au cours d'un cycle de séchage qu'au cours d'un cycle de lavage.
Plus la vitesse d'essorage est élevée, plus vous économiserez de l'énergie lors du séchage en machine.
4. Les programmes  Coton à 60 °C et  Coton à 40 °C sont les programmes 'programme Coton à 60 °C standard' et 'programme Coton à 40 °C standard'. Ils sont conçus pour laver le linge en coton normalement sale et constituent les programmes les plus efficaces (en ce qui concerne la consommation électrique et la consommation d'eau) pour ce type de lavage.
Activez le mode Calibrage une fois l'appareil installé (Reportez-vous à la section « **Calibrage** » en page 35).
Avec ces programmes, la température réelle de l'eau peut être légèrement différente de la température indiquée.
5. L'espace à respecter entre le mur et l'appareil n'est pas compris dans la profondeur indiquée.

Informations sur les programmes de lavage standard

Modèle	Programme	Température (°C)	Capacité (kg)	Durée du programme (min)	Taux d'humidité résiduelle (%)		Consommation d'eau (l/cycle)	Consommation électrique (kWh/cycle)
					1 600 tr/min	1 400 tr/min		
WW10H9*****	Coton	20	5	138	50	51	80	0,35
	 Coton	40	5	305	44	45	48	0,52
		60	5	305	44	45	48	0,52
			10	305	43	44	60	0,5
	Synthétiques	40	5	148	30	30	60	0,82

Les valeurs indiquées sur le tableau ont été mesurées selon les conditions spécifiées dans la norme CEI 60456/EN 60456. Les valeurs réelles dépendront de la façon dont l'appareil est utilisé.

 Les résultats de test ci-dessus sont basés sur l'utilisation de lessive en poudre, la fonction Distributeur Automatique étant désactivée.

Mémo

Mémo

Mémo



DES QUESTIONS OU DES COMMENTAIRES ?

PAYS	APPELEZ LE	OU RENDEZ-VOUS SUR LE SITE
SWITZERLAND	0848 726 78 64 (0848-SAMSUNG)	www.samsung.com/ch/support (German) www.samsung.com/ch_fr/support (French)

DC68-03377C-02



WW10H9*****

WW90H9*****

Lavatrice

Manuale dell'utente

Immagina le possibilità

Grazie per avere acquistato questo prodotto Samsung.



Indice

Informazioni di sicurezza	3
Istruzioni di sicurezza - Cosa sapere	3
Importanti precauzioni per la sicurezza	4
Informazioni sul simbolo WEEE (RAEE)	10
Installazione	11
Contenuto dell'imballaggio	11
Requisiti di installazione	12
Procedura di installazione	14
Prima di iniziare	16
Impostazioni iniziali	16
Istruzioni per eseguire un bucato	18
Linee guida sui detersivi	20
Operazioni	23
Schermata	23
Passaggi semplici per iniziare	26
Panoramica programmi	27
Impostazioni	31
App Samsung Smart Washer	35
App Samsung Smart Home	37
Manutenzione	39
Eco Pulizia Cestello	39
Scarico di emergenza	40
Pulizia	41
Ripristino dopo il congelamento	44
Manutenzione della lavatrice dopo un lungo periodo di inutilizzo	44
Risoluzione dei problemi	45
Controlli da effettuare	45
Codici informativi	46
Specifiche	47
Protezione dell'ambiente	47
Dichiarazione di conformità	47
Tabella tessuti	48
Foglio specifiche	49
Informazioni sui principali programmi di lavaggio	50

Informazioni di sicurezza

Congratulazioni per l'acquisto della tua nuova lavatrice Samsung. Questo manuale contiene importanti informazioni riguardanti l'installazione, l'uso e la manutenzione del tuo nuovo apparecchio. Ti consigliamo di leggere le informazioni qui fornite per conoscere i vantaggi offerti dalle funzioni della lavatrice.

Istruzioni di sicurezza - Cosa sapere



Leggi attentamente questo manuale per sapere come usare in modo sicuro ed efficiente le varie funzioni e caratteristiche offerte da questa lavatrice. Tieni il manuale in un luogo sicuro vicino all'apparecchio per poterlo consultare ogniqualvolta se ne presenti la necessità. Questo apparecchio deve essere utilizzato solo per lo scopo per il quale è stato progettato, come qui descritto.

Le avvertenze e le importanti istruzioni di sicurezza riportate in questo manuale non coprono tutte le possibili condizioni e situazioni che possono verificarsi. E' responsabilità dell'utente utilizzare l'apparecchiatura con buon senso, prestando la massima attenzione e cura in fase di installazione, manutenzione e funzionamento della lavatrice.

Poiché le seguenti istruzioni operative coprono i vari modelli disponibili, le caratteristiche della lavatrice possono differire da quelle descritte in questo manuale e non tutti i simboli di avvertenza possono essere applicabili. In caso di domande o dubbi, rivolgiti al più vicino centro di assistenza oppure ottieni le informazioni necessarie online visitando il sito www.samsung.com.

Importanti simboli di sicurezza

Significato delle icone e dei simboli riportati in questo manuale dell'utente:

	AVVERTENZA: Pericoli o pratiche non sicure che possono causare lesioni personali gravi, mortali e/o danni alla proprietà.
	ATTENZIONE: Pericoli o pratiche non sicure che possono causare lesioni personali e/o danni alla proprietà.
	NOTA

La simbologia di avvertenza ha lo scopo di prevenire eventuali lesioni personali.

Segui le istruzioni scrupolosamente.

Una volta letto, conserva il manuale in un luogo sicuro per una futura consultazione.

Leggi tutte le istruzioni per la sicurezza prima di utilizzare l'apparecchio.

Così come per tutte le apparecchiature che usano l'elettricità e prevedono parti in movimento, sussistono potenziali pericoli. Per un utilizzo sicuro dell'apparecchio, familiarizza con le funzioni e presta attenzione durante l'uso.

Importanti precauzioni per la sicurezza

⚠ **AVVERTENZA:** Per ridurre i rischi di incendio, scariche elettriche o lesioni personali durante l'uso della lavatrice, seguire queste fondamentali precauzioni:

Non permettere ai bambini (o agli animali domestici) di giocare con o dentro la lavatrice. Lo sportello della lavatrice non si può aprire facilmente dall'interno e bambini e animali potrebbero subire gravi lesioni se intrappolati all'interno dell'apparecchio.

Questo prodotto non deve essere utilizzato da bambini e da persone che abbiano ridotte capacità fisiche, sensoriali o mentali o siano prive di esperienza o conoscenza, a meno che siano state fornite loro istruzioni per l'uso da parte di una persona responsabile della loro sicurezza o che sovrintenda all'uso dell'apparecchio.

Controllare che i bambini non giochino con questo apparecchio.

Per l'uso in Europa: Questo apparecchio non è inteso per l'uso da parte di persone (bambini di età inferiore agli 8 anni inclusi) che abbiano ridotte capacità fisiche, sensoriali o mentali, o siano prive di esperienza o conoscenza, a meno che siano state fornite loro istruzioni per un uso sicuro dell'apparecchio e dei pericoli che esso comporta. Non consentire ai bambini di giocare con l'apparecchio. La pulizia e la manutenzione dell'apparecchio non devono essere svolte da bambini senza la supervisione di un adulto.

Se il cavo di alimentazione è danneggiato, richiederne la sostituzione al costruttore, a un tecnico dell'assistenza o a personale qualificato.

L'apparecchiatura deve essere posizionata in modo da avere facile accesso alla spina, alle prese del carico d'acqua e alle tubazioni di scarico.

Verificare che tappeti o altri oggetti non ostruiscano le aperture di ventilazione dell'apparecchio se queste sono poste alla base del prodotto.

Utilizzare il nuovo set di tubi in dotazione all'apparecchio senza riutilizzare i tubi vecchi.

ATTENZIONE: Per evitare i rischi connessi a un ripristino involontario del fusibile termico, non alimentare l'apparecchio attraverso un commutatore esterno, come ad esempio un timer, né collegarlo a un circuito regolarmente attivato/disattivato dalla utility.

⚠ AVVERTENZA: AVVERTENZE per installazioni critiche

L'installazione di questo apparecchio deve essere eseguita da un tecnico qualificato o da un centro di assistenza.

- Il mancato rispetto di questa precauzione può causare scosse elettriche, incendio, esplosione, malfunzionamenti o lesioni.

L'apparecchiatura è pesante, prestare attenzione nel sollevarla.

Collegare il cavo di alimentazione a una presa a parete CA dedicata da 220-240 V / 50 Hz o superiore. Non utilizzare mai un cavo di prolunga.

- L'uso di prese multiple o di prolunghie può causare scosse elettriche o incendio.
- Verificare che la tensione, la frequenza e la corrente corrispondano alle specifiche dell'apparecchio. Il mancato rispetto di questa precauzione può causare scosse elettriche o incendio. Inserire saldamente la spina nella presa di corrente.

Pulire regolarmente con un panno asciutto i poli della presa elettrica rimuovendo polvere, acqua o altre sostanze estranee.

- Scollegare la spina dalla presa e pulirla con un panno asciutto.
- Il mancato rispetto di questa precauzione può causare scosse elettriche o incendio.

Inserire la spina di alimentazione nella presa a parete in modo che il cavo scenda verso il pavimento.

- Inserendo la spina nella direzione opposta, i fili elettrici all'interno del cavo potrebbero subire danni e causare scosse elettriche o incendio.

Poiché possono rappresentare un pericolo, tenere i materiali di imballaggio fuori dalla portata dei bambini.

- Se per gioco un bambino infila la testa in un sacchetto potrebbe rimanere soffocato.

Se l'apparecchio, la spina o il cavo di alimentazione sono danneggiati, rivolgersi al più vicino centro di assistenza.

Questa apparecchiatura deve essere adeguatamente collegata a terra.

Non effettuare il collegamento a terra dell'unità su condutture del gas, tubature dell'acqua in plastica o linee telefoniche.

- Il mancato rispetto di questa precauzione può causare scosse elettriche, incendio, esplosione o malfunzionamenti.
- Non collegare mai il cavo di alimentazione a una presa non collegata adeguatamente a terra e verificare in ogni caso che il collegamento sia conforme alle normative locali e nazionali.

Non installare l'apparecchio vicino a un radiatore o a materiale infiammabile.

Non installare l'apparecchio in un locale soggetto a umidità, fumi d'olio o polvere, luce solare diretta o acqua (pioggia).

Non installare l'apparecchio in un locale soggetto a basse temperature

- Il gelo può causare lo scoppio delle tubature.

Non installare l'apparecchio in un locale in cui può verificarsi una perdita di gas.

- Il mancato rispetto di questa precauzione può causare scosse elettriche o incendio.

Non utilizzare un trasformatore.

- Il mancato rispetto di questa precauzione può causare scosse elettriche o incendio.

Non utilizzare spine e cavi di alimentazione danneggiati o prese di corrente allentate.

- Il mancato rispetto di questa precauzione può causare scosse elettriche o incendio.

Non piegare o tirare eccessivamente il cavo di alimentazione.

Non torcere o annodare il cavo di alimentazione.

Non agganciare il cavo elettrico a oggetti metallici, non collocarvi sopra oggetti pesanti, non far correre il cavo tra oggetti, né spingere il cavo dietro l'apparecchio.

- Il mancato rispetto di questa precauzione può causare scosse elettriche o incendio.

Per scollegare la spina dalla presa non tirare il cavo di alimentazione.

- Scollegare l'alimentazione afferrando la spina.
- Il mancato rispetto di questa precauzione può causare scosse elettriche o incendio.

⚠ ATTENZIONE: PRECAUZIONI per l'installazione

Posizionare l'apparecchio in modo che la spina elettrica sia facilmente accessibile.

- Il mancato rispetto di questa precauzione può causare scosse elettriche o incendio per una eventuale perdita di corrente.

Installare l'apparecchio su una superficie piana in grado di sostenerne il peso.

- Il mancato rispetto di questa precauzione può causare vibrazioni, spostamento, rumore o malfunzionamenti.

⚠ AVVERTENZA: AVVERTENZE importanti per l'uso

Se l'apparecchio risulta allagato, chiudere immediatamente il rubinetto dell'acqua ed escludere l'alimentazione, quindi rivolgersi al più vicino centro di assistenza.

- Non toccare la spina elettrica con le mani bagnate.
- Il mancato rispetto di questa precauzione può causare scosse elettriche.

Se l'apparecchio genera un rumore anomalo, odore di bruciato o fumo, scollegare immediatamente la spina di alimentazione e rivolgersi al più vicino centro di assistenza.

- Il mancato rispetto di questa precauzione può causare scosse elettriche o incendio.

In caso di perdita di gas (come propano, GPL, ecc), ventilare immediatamente il locale senza toccare la spina elettrica. Non toccare né l'apparecchio né il cavo di alimentazione.

- Non utilizzare ventilatori o aspiratori elettrici.
- Una scintilla può causare una esplosione o un incendio.

Non lasciare che i bambini giochino dentro o sopra la lavatrice. Inoltre, in fase di smaltimento rimuovere la maniglia dello sportello dell'apparecchio.

- Se i bambini rimangono intrappolati all'interno dell'apparecchio possono morire per soffocamento.

Prima dell'uso, rimuovere i materiali di imballaggio (in spugna, styrofoam) sul fondo della lavatrice.

Non lavare capi contaminati da benzina, cherosene, benzene, diluenti per vernici, alcol o altre sostanze infiammabili o esplosive.

- Il mancato rispetto di questa precauzione può causare scosse elettriche, incendio o esplosione.

Non forzare l'apertura dello sportello della lavatrice mentre l'apparecchio è in funzione (lavaggio ad alta temperatura/asciugatura/centrifuga).

- L'eventuale fuoriuscita d'acqua può causare scottature o rischio di scivolamento sul pavimento bagnato. Il mancato rispetto di questa precauzione può causare lesioni.
- L'apertura forzata dello sportello può causare danni al prodotto o lesioni.

Non infilare la mano sotto la lavatrice mentre è in funzione.

- Il mancato rispetto di questa precauzione può causare lesioni.

Non toccare la spina elettrica con le mani bagnate.

- Il mancato rispetto di questa precauzione può causare scosse elettriche.

Non spegnere l'apparecchio durante l'uso scollegando la spina.

- Il reinserimento della spina nella presa di corrente può causare scintille, scosse elettriche o incendio.

Non consentire a bambini o disabili di utilizzare la lavatrice senza un'adeguata supervisione. Non consentire ai bambini di arrampicarsi dentro o sull'apparecchio.

- Il mancato rispetto di questa precauzione può causare scosse elettriche, scottature o lesioni.

Non inserire mani od oggetti metallici sotto la lavatrice mentre la macchina è in funzione.

- Il mancato rispetto di questa precauzione può causare lesioni.

Non scollegare l'apparecchio tirando il cavo di alimentazione. Afferrare sempre saldamente la spina ed estrarla dalla presa.

- Un cavo di alimentazione danneggiato può causare cortocircuito, incendio e/o scosse elettriche.

Non tentare di riparare, disassemblare o modificare l'apparecchiatura autonomamente.

- Non utilizzare fusibili (ad es. in rame, acciaio, ecc.) diversi da quelli standard.
- Se l'apparecchio deve essere riparato o reinstallato, rivolgersi al più vicino centro di assistenza.
- Il mancato rispetto di questa precauzione può causare scosse elettriche, incendio, malfunzionamenti o lesioni.

Se il tubo di carico dell'acqua dovesse allentarsi dal rubinetto allagando l'apparecchio, scollegare la spina dalla presa.

- Il mancato rispetto di questa precauzione può causare scosse elettriche o incendio.

Scollegare la spina dalla presa se si prevede di non utilizzare l'apparecchio per un lungo periodo di tempo o in caso di temporale.

- Il mancato rispetto di questa precauzione può causare scosse elettriche o incendio.

Se penetrano sostanze estranee nell'apparecchio, scollegare la spina del cavo di alimentazione dalla presa di corrente e contattare il più vicino Centro di assistenza Samsung.

- Il mancato rispetto di questa precauzione può causare scosse elettriche o incendio.

ATTENZIONE: PRECAUZIONI d'uso

Se la lavatrice è contaminata da una sostanza estranea come detersivo, sporco, residui di cibo o altro, scollegare la spina dalla presa e pulire l'apparecchio utilizzando un panno morbido inumidito.

- In caso contrario, l'apparecchio potrebbe scolorirsi, deformarsi, danneggiarsi o arrugginirsi.

Il vetro dello sportello può rompersi a causa di un forte impatto. Prestare attenzione durante l'uso della lavatrice.

- La rottura del vetro può causare lesioni.

Dopo una interruzione nell'erogazione dell'acqua o quando si ricollega il tubo di carico dell'acqua, aprire il rubinetto lentamente.

Aprire il rubinetto lentamente anche dopo un lungo periodo di inutilizzo.

- La pressione dell'aria nel tubo di carico dell'acqua o nella conduttura idrica può causare danni o perdite d'acqua.

In caso di errore di scarico durante il funzionamento dell'apparecchio, controllare lo scarico.

- Se per un guasto allo scarico la lavatrice si allaga durante l'uso, ciò può comportare scosse elettriche o incendio.

Inserire completamente i capi nella lavatrice in modo che non rimangano intrappolati nello sportello.

- Se un capo rimane intrappolato nello sportello, ciò può causare danni sia al capo sia alla lavatrice, oppure si può verificare una perdita d'acqua.

Chiudere il rubinetto di carico dell'acqua quando non si utilizza la lavatrice.

Verificare che le viti sul connettore del tubo di carico dell'acqua siano adeguatamente serrate.

- Il mancato rispetto di questa precauzione può causare lesioni o danni alla proprietà.

Verificare che le guarnizioni in gomma e il vetro dello sportello anteriore non siano contaminati da sostanze estranee (per es. rifiuti, fibre, capelli ecc.)

- Se una sostanza estranea viene intrappolata nello sportello o lo sportello non è completamente chiuso, può verificarsi una perdita d'acqua.

Prima di usare l'apparecchio, aprire il rubinetto dell'acqua e verificare che il connettore del tubo di carico dell'acqua sia correttamente serrato e che non vi siano perdite.

- Se le viti sul connettore del tubo di carico dell'acqua risultano allentate, si può verificare una perdita.

Il prodotto acquistato è idoneo solo all'uso domestico.

L'uso del prodotto per scopi commerciali è da intendersi come uso improprio. In questo caso, il prodotto non sarà più coperto dalla garanzia standard offerta da Samsung e Samsung non potrà essere considerata responsabile per malfunzionamenti o danni derivanti da tale uso improprio.

Non appoggiarsi sulla superficie dell'apparecchio né collocarvi sopra oggetti (come capi di bucato, candele e sigarette accese, piatti, sostanze chimiche, oggetti metallici, ecc.).

- Il mancato rispetto di questa precauzione può causare scosse elettriche, incendio, malfunzionamenti o lesioni.

Non spruzzare sostanze volatili, ad esempio insetticidi, sulla superficie dell'apparecchio.

- Oltre ad essere dannosi per l'uomo, possono causare scosse elettriche, incendio o malfunzionamenti.

Non collocare accanto alla lavatrice oggetti che generano campi elettromagnetici.

- In caso contrario, il malfunzionamento dell'apparecchio potrebbe causare lesioni.

L'acqua scaricata durante l'asciugatura o un ciclo ad alta temperatura è molto calda. Non toccarla.

- Il mancato rispetto di questa precauzione può causare scottature o lesioni.

Non lavare, centrifugare o asciugare sedute, tappetini o abbigliamento impermeabile (*) a meno che la lavatrice disponga di un programma speciale per il lavaggio di questi articoli.

(*): Biancheria da letto in lana, mantelle anti pioggia, abbigliamento per la pesca, pantaloni da sci, sacchi a pelo, copri pannolini, tute sportive, coperture per biciclette, moto e auto, ecc.

- Non lavare tappetini spessi o rigidi, anche se l'etichetta di questi articoli riporta il simbolo del lavaggio in lavatrice. In caso contrario, le vibrazioni anomale generate possono causare lesioni o danni alla lavatrice, alle pareti circostanti l'apparecchio, al pavimento o ai capi presenti nel cestello.
- Non lavare tappetini o zerbini che abbiano sul retro una retina di gomma antiscivolo. La retina antiscivolo potrebbe separarsi e incollarsi al cestello, provocando malfunzionamenti quali ad esempio problemi nello scarico dell'acqua.

Non far funzionare la lavatrice senza la vaschetta del detersivo.

- In caso contrario si può incorrere in scosse elettriche o lesioni a causa di una perdita d'acqua.

Non toccare le parti interne del cestello durante o dopo l'asciugatura poiché potrebbero essere molto calde.

- Il mancato rispetto di questa precauzione può causare scottature.

Non inserire le mani nella vaschetta del detersivo.

- Le mani potrebbero rimanere intrappolate all'interno del dispositivo della vaschetta e riportare lesioni.

Non inserire nella lavatrice oggetti (ad es. scarpe, residui di cibo, animali) che non siano indumenti.

- In caso contrario possono verificarsi danni alla lavatrice o lesioni anche mortali all'animale a causa delle vibrazioni anomale.

Non premere i tasti utilizzando oggetti appuntiti come punte di spille, coltelli, unghie, eccetera.

- Il mancato rispetto di questa precauzione può causare scosse elettriche o lesioni.

Non lavare capi contaminati da olii, creme o lozioni normalmente utilizzati nei saloni di bellezza o nei centri di massaggio.

- Ciò potrebbe causare una deformazione delle guarnizioni in gomma e una conseguente perdita d'acqua.

Non lasciare per lungo tempo nel cestello oggetti metallici quali spille da balia o mollette per capelli, né residui di candeggina.

- In caso contrario il cestello potrebbe arrugginirsi.
- Ai primi segni di ruggine sulla superficie del cestello, applicare un prodotto per la pulizia (neutro) e pulire con una spugna. Non utilizzare in nessun caso una spazzola metallica.

Non utilizzare direttamente un detersivo per la pulizia a secco e non lavare, sciogliere o centrifugare capi contaminati da detersivo per la pulizia a secco.

- In caso contrario può verificarsi una combustione o una accensione spontanea a causa del calore generato dall'ossidazione dell'olio.

Non utilizzare acqua calda proveniente da sistemi di condizionamento (freddo/caldo).

- In caso contrario potrebbero verificarsi malfunzionamenti del prodotto.

Non utilizzare per il lavaggio sapone neutro per le mani.

- Indurendosi e accumulandosi all'interno della lavatrice potrebbe causare malfunzionamento, scolorimento, ruggine o cattivo odore.

Inserire calze e reggiseni in una retina per il bucato e lavarli insieme agli altri capi.

Non lavare capi di grandi dimensioni, come per esempio lenzuola, chiusi nelle retine per il bucato.

- Il mancato rispetto di questa precauzione può provocare lesioni causate da vibrazioni anomale.

Non utilizzare detersivo indurito.

- Se si accumula all'interno della lavatrice può provocare perdite d'acqua.

Assicurarsi che tutte le tasche degli indumenti da lavare siano vuote.

- Oggetti duri e appuntiti, come monete, spille, aghi, viti o pietre, possono provocare gravi danni all'apparecchiatura.

Non lavare capi con fibbie e bottoni di grandi dimensioni o con finiture metalliche pesanti.

Dividere il bucato in base al colore e selezionare il programma, la temperatura dell'acqua e le altre funzioni aggiuntive in base alla resistenza dei colori.

- Il mancato rispetto di questa precauzione può scolorire o danneggiare i capi.

Quando si chiude lo sportello, fare attenzione alle mani dei bambini per evitare di schiacciarle.

- Il mancato rispetto di questa precauzione può provocare lesioni personali.

⚠ AVVERTENZA: AVVERTENZE importanti per la pulizia

Non pulire l'apparecchio spruzzandovi direttamente sopra acqua.

Non usare soluzioni per la pulizia a base di acidi forti.

Non usare benzene, diluente o alcol per pulire l'apparecchio.

- Il mancato rispetto di questa precauzione può causare scolorimento, deformazione, danni, scosse elettriche o incendio.

Prima di eseguire la pulizia o la manutenzione dell'apparecchio, scollegare la spina dalla presa di corrente.

- Il mancato rispetto di questa precauzione può causare scosse elettriche o incendio.

Informazioni sul simbolo WEEE (RAEE)



Corretto smaltimento del prodotto (rifiuti elettrici ed elettronici) (Applicabile nei Paesi con sistemi di raccolta differenziata)

Il simbolo riportato sul prodotto, sugli accessori o sulla documentazione indica che il prodotto e i relativi accessori elettronici (quali caricabatterie, cuffia e cavo USB) non devono essere smaltiti con altri rifiuti al termine del ciclo di vita. Per evitare eventuali danni all'ambiente o alla salute causati dallo smaltimento dei rifiuti non corretto, si invita l'utente a separare il prodotto e i suddetti accessori da altri tipi di rifiuti, conferendoli ai soggetti autorizzati secondo le normative locali.

Gli utenti domestici sono invitati a contattare il rivenditore presso il quale è stato acquistato il prodotto o l'autorità competente per tutte le informazioni relative alla raccolta differenziata di questo tipo di materiali.

Gli utenti professionali (imprese e professionisti) sono invitati a contattare il proprio fornitore e verificare i termini e le condizioni del contratto di acquisto. Questo prodotto e i relativi accessori elettronici non devono essere smaltiti unitamente ad altri rifiuti commerciali.

Installazione

Seguire accuratamente questi istruzioni per garantire una corretta installazione della lavatrice ed evitare incidenti durante il bucato.

Contenuto dell'imballaggio

Verificare che tutte le parti indicate siano contenute nell'imballaggio del prodotto. In caso di problemi con la lavatrice o i suoi componenti, contattare il Centro di assistenza clienti Samsung di zona o il rivenditore.

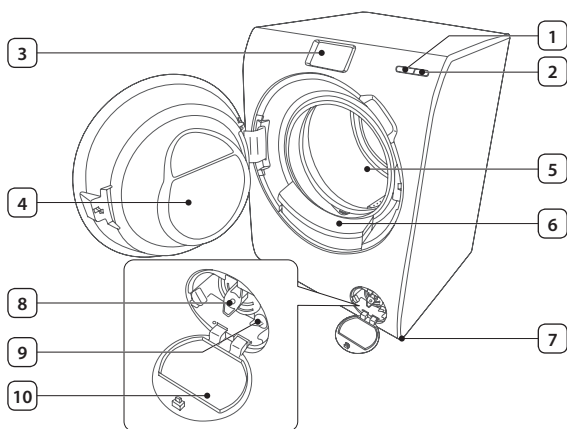

1	Tasto Avvia
2	Tasto Power
3	Schermo di controllo
4	Sportello
5	Cestello
6	Unità Auto Dispense
7	Piedini di livellamento
8	Filtro detriti
9	Tubo di scarico di emergenza
10	Coprifiltro



Chiave inglese



Copridado



Guida tubo



Tubo di carico acqua fredda



Dispositivo Aqua pebble



Copridado: Il numero di copridado in dotazione (da 3 a 6) dipende dal modello.

Tubo di carico acqua calda: Solo modelli applicabili.

Dispositivo Aqua pebble: 200 ml e 100 ml (MAX).

Requisiti di installazione

Alimentazione e messa a terra

- CA 220-240 V / 50 Hz; fusibile o salvavita richiesti
- Usare un interruttore di corrente separato solo per la lavatrice.

Per garantire una corretta messa a terra, la lavatrice viene fornita con cavo di alimentazione dotato di spina a tre poli da collegare a una presa di corrente correttamente installata e collegata a terra.

In caso di dubbi sulla messa a terra, rivolgersi a un elettricista qualificato o a un tecnico dell'assistenza.

Non modificare la spina elettrica fornita in dotazione. Se non è adatta alla presa disponibile, rivolgersi a un elettricista qualificato per richiedere l'installazione di una presa idonea.

AVVERTENZA

- NON utilizzare prolunghe.
- Utilizzare solo il cavo di alimentazione fornito in dotazione con la lavatrice.
- NON collegare mai il filo di messa a terra a condutture idrauliche in plastica, linee del gas o tubazioni per l'acqua calda.
- Un collegamento a massa errato può causare scariche elettriche.

Erogazione dell'acqua

La pressione dell'acqua corretta per questa lavatrice è compresa tra 50 e 800 kPa. Una pressione dell'acqua inferiore a 50 kPa può causare la chiusura incompleta della valvola dell'acqua. Inoltre, il riempimento del cestello può richiedere più tempo, causando lo spegnimento della lavatrice. I rubinetti di carico dell'acqua devono trovarsi a una distanza massima di 120 cm dal retro della lavatrice affinché le tubazioni in dotazione raggiungano la lavatrice.

Per ridurre il rischio di perdite

- Verificare che i rubinetti di carico dell'acqua siano facilmente accessibili.
- Chiudere sempre i rubinetti di carico dell'acqua quando non si usa la lavatrice.
- Controllare regolarmente la presenza di eventuali perdite dalle guarnizioni del tubo di carico dell'acqua.

ATTENZIONE

Prima di usare per la prima volta la lavatrice, verificare i collegamenti ai rubinetti di carico e alla valvola dell'acqua alla ricerca di eventuali perdite.

Scarico

Samsung consiglia l'uso di una tubazione verticale di 65 cm. Il tubo di scarico deve essere fissato alla tubazione verticale mediante l'apposito gancio e il tubo verticale deve coprire completamente il tubo di scarico.

Pavimentazione

Per ottenere le massime prestazioni, la lavatrice deve essere installata su una superficie solida. Potrebbe risultare necessario rinforzare i pavimenti in legno per ridurre al minimo le vibrazioni normalmente causate dalla lavatrice o da un carico sbilanciato. Tappeti e moquette non offrono sufficiente resistenza alle vibrazioni e possono favorire un leggero spostamento della lavatrice durante la centrifuga.



ATTENZIONE

NON installare la lavatrice su una piattaforma o una struttura non sufficientemente solida.

Temperatura dell'acqua

Non installare la lavatrice in zone in cui l'acqua potrebbe congelarsi, poiché un certo quantitativo d'acqua è sempre presente all'interno della pompa, della valvola e/o delle tubazioni. Eventuale acqua congelata rimasta nelle giunzioni può danneggiare le cinghie, la pompa e altri componenti della lavatrice.

Installazione in vani o scomparti

Spazio minimo per un funzionamento ottimale:

Ai lati	25 mm	Sul retro	50 mm
Sopra	25 mm	Davanti	550 mm

Se si installano insieme lavatrice e asciugatrice, nella parte anteriore del vano o dello scomparto deve essere presente un'apertura di ventilazione non ostruita di almeno 550 mm. Per la sola lavatrice non è necessaria un'apertura di ventilazione.

Procedura di installazione

PASSAGGIO 1 - Scegliere la posizione di installazione

Requisiti della posizione:

- La superficie di appoggio deve essere solida, piana e priva di moquette o tappeti in grado di ostruire la ventilazione
- Non deve essere esposta a luce solare diretta.
- Lo spazio deve essere sufficiente per consentire la ventilazione e il cablaggio
- La temperatura ambiente deve essere sempre superiore al punto di congelamento (0°C)
- Non deve essere esposta a fonti di calore

PASSAGGIO 2 - Rimuovere i bulloni di trasporto

Disimballare il prodotto e rimuovere tutti i bulloni di spedizione.

1. Allentare i bulloni di trasporto posti sul retro della lavatrice usando la chiave fornita in dotazione.

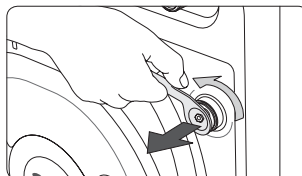

2. Coprire i fori con i tappi in plastica forniti in dotazione. Conservare i bulloni per un eventuale trasporto futuro.

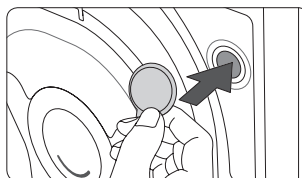

AVVERTENZA

I materiali da imballaggio possono rappresentare un pericolo per i bambini. Smaltire tutti i materiali da imballaggio (sacchetti in plastica, polistirene, ecc) lontano dalla portata dei bambini.

PASSAGGIO 3 - Regolare i piedini

1. Spingere delicatamente la lavatrice in posizione. Una forza eccessiva può danneggiare i piedini di livellamento.
2. Livellare la lavatrice regolando manualmente i piedini.

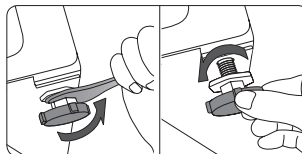

3. Al termine, serrare i dadi usando la chiave fornita in dotazione.

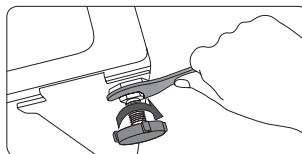

PASSAGGIO 4 - Collegare il tubo dell'acqua

Tubo Sicuro (per i modelli che lo prevedono)

Il tubo Aqua allerta l'utente del rischio di perdite d'acqua. Questo dispositivo rileva il flusso d'acqua e in caso di perdita diventa rosso sull'**indicatore (A)** centrale.

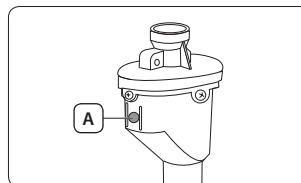

PASSAGGIO 5 - Posizionare il tubo di scarico

Il tubo di scarico può essere posizionato in tre modi diversi:

Sopra il bordo del lavandino

Il tubo di scarico deve essere posizionato a un'altezza compresa tra 60 e 90 cm (*) da terra. Per evitare che il tubo di scarico si pieghi eccessivamente, utilizzare la **guida di plastica (A)** fornita in dotazione. Fissare la guida a muro con un gancio per garantire uno scarico stabile.

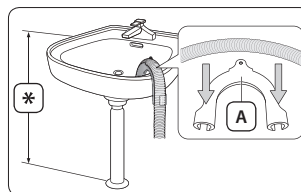

Nello scarico del lavandino

Il tubo di scarico deve essere posto sopra il sifone del lavandino in modo tale che il terminale del tubo si trovi ad almeno 60 cm da terra.

Nella tubazione di scarico

Il tubo di scarico deve essere posto a un'altezza compresa tra 60 e 90 cm (*) da terra. E' consigliabile usare una tubazione verticale alta 65 cm. Verificare che il tubo di scarico sia fissato alla tubazione verticale in pendenza.

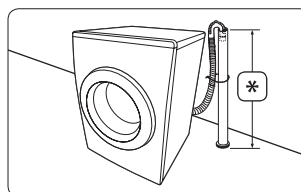

Requisiti della tubazione verticale di scarico:

- Diametro minimo 5 cm
- Capacità di scarico minima 60 litri al minuto.

PASSAGGIO 6 – Accendere la lavatrice

Inserire il cavo di alimentazione in una presa di corrente CA da 220-240V / 50 Hz protetta da fusibile o salvavita. Premere il tasto **Power** per avviare la lavatrice.

Prima di iniziare

Impostazioni iniziali

Alla prima accensione, sul display della lavatrice verrà visualizzata la schermata di benvenuto con il logo Samsung. Seguire le istruzioni a schermo per completare le impostazioni iniziali. E' possibile modificare le impostazioni iniziali successivamente accedendo alla schermata Impostazioni.

PASSAGGIO 1 - Impostare la lingua

Impostare la lingua preferita dei menu.

1. Selezionare una lingua.
2. Selezionare **Successivo**.

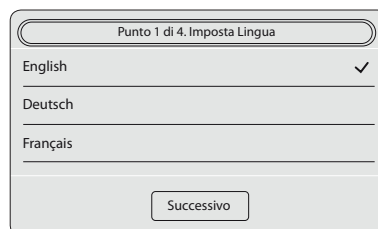

PASSAGGIO 2 - Impostare Data e Ora

Impostare la data e l'ora correnti.

1. Usare le frecce per impostare l'ora per ogni elemento temporale.
2. Selezionare **Successivo**.

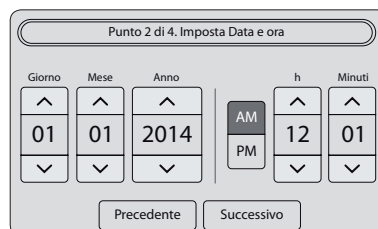

L'ora predefinita è in formato 12 ore.

Per passare da **AM** a **PM** e viceversa, selezionare l'elemento corrispondente.

PASSAGGIO 3 - Imposta Auto Dispenser

L'unità Auto Dispense eroga nel cestello la quantità di detersivo e ammorbidente appropriata per il programma impostato.

1. Le funzioni **Auto Detergente** e **Auto Ammorbidente** sono entrambe preimpostate su **On**. Per cambiare impostazione, far scorrere la barra corrispondente su **Off**.
2. Impostare la **Quantità** e la **Durezza dell'acqua**.
3. Impostare la **Quantità** e la **Concentrazione**.
4. Selezionare **Successivo**.



PASSAGGIO 4 - Imposta Aggiornamento auto

La funzione Aggiornamento automatico aggiorna automaticamente il firmware allo scopo di migliorare le prestazioni e/o risolvere alcuni bug attraverso la comunicazione con il server di aggiornamento. Una volta aggiornato il firmware, alcune funzioni della lavatrice potrebbero non essere disponibili in base alla versione.

1. Per aggiornare automaticamente il firmware, impostare **Aggiornamento automatico** su **On**.
2. Selezionare **Completato**.

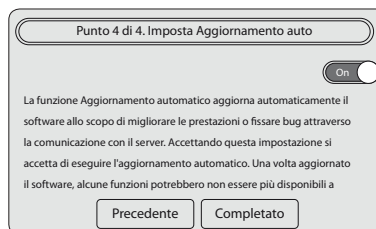

PASSAGGIO 5 - Eseguire la Calibrazione (consigliato)

La Calibrazione garantisce un accurato rilevamento del peso del bucato nel cestello. Verificare che il cestello sia vuoto prima di eseguire la Calibrazione.

1. Selezionare **Impostazioni > Calibrazione > Avvia**.
 - Durante il funzionamento lo sportello sarà bloccato.
 - Il cestello continuerà a ruotare in senso orario e antiorario per diversi minuti.
2. Al termine, la lavatrice si spegnerà automaticamente.

Istruzioni per eseguire un bucato

PASSAGGIO 1 - Scelta

Suddividere il bucato in base ai seguenti criteri:

- **Etichetta di lavaggio:** Suddividere il bucato in cotone, fibre miste, sintetici, seta, lana e rayon.
- **Colore:** Separare i capi bianchi dai colorati.
- **Formato:** L'inserimento nella lavatrice di capi di diverse dimensioni migliora le prestazioni di lavaggio.
- **Delicatezza:** Lavare i capi delicati separatamente dal resto del bucato usando il programma Stiro Facile, adatto a tende, capi in pura lana vergine e seta. Controllare le etichette di lavaggio dei capi.



Controllare le etichette dei capi e suddividerli di conseguenza prima di avviare il lavaggio.

PASSAGGIO 2 - Svotare le tasche

Svuotare tutte le tasche dei capi da lavare.

- Oggetti metallici quali monete, fermagli e fibbie dei vestiti possono danneggiare gli altri capi così come il cestello della lavatrice.

Rivoltare i capi con bottoni e ricami.

- Le cerniere di pantaloni e giacche, se lasciate aperte, possono danneggiare il cestello. Prima di eseguire il lavaggio, chiudere tutte le cerniere e fissarle con un nastro.
- I lacci di alcuni indumenti possono impigliarsi in altri capi danneggiandoli. Fissare tutti i lacci prima di avviare il lavaggio.

PASSAGGIO 3 - Usare una retina per bucato

- I reggiseni (lavabili in acqua) devono essere riposti in una retina per bucato. Durante il lavaggio, i ferretti dei reggiseni possono fuoriuscire dal tessuto danneggiando gli altri indumenti.
- Capi leggeri o di piccole dimensioni come calze, guanti, collant e fazzoletti possono restare intrappolati intorno allo sportello. Prima del lavaggio riporli in una retina a maglie strette.
- Non lavare la retina da sola, con il cestello vuoto. In caso contrario, potrebbero verificarsi vibrazioni anomale tali da spostare la lavatrice e causare incidenti o lesioni.

PASSAGGIO 4 - Prelavaggio (se necessario)

Se il bucato da lavare è molto sporco, selezionare l'opzione Prelavaggio per il programma selezionato. Se il detersivo viene aggiunto manualmente nel cestello non utilizzare l'opzione Prelavaggio.

PASSAGGIO 5 - Determinare la capacità di carico

Non sovraccaricare la lavatrice. Il sovraccarico della lavatrice può causare un lavaggio non ottimale. Per la capacità di carico per i vari tipi di indumenti, vedere pagina 27.



Quando si lavano lenzuola o trapunte il tempo di lavaggio potrebbe essere superiore, oppure l'efficienza della centrifuga potrebbe non essere soddisfacente. Per lenzuola e trapunte, si consiglia una velocità massima della centrifuga di 800 rpm e una capacità di carico non superiore a 2 kg.



ATTENZIONE

Se il carico del bucato è sbilanciato e sul display appare il codice di errore "UE", ridistribuire uniformemente il carico. Un carico sbilanciato può ridurre le prestazioni della centrifuga.

PASSAGGIO 6 - Usare un detersivo idoneo

Il detersivo da utilizzare dipende dal tipo di tessuto da lavare (cotone, sintetico, delicato, lana), dal colore, dalla temperatura di lavaggio e dal grado di sporco. Utilizzare sempre detersivi a basso contenuto di sapone, studiati appositamente per lavatrici automatiche.



- Seguire le istruzioni sulla confezione del detersivo riguardo a peso del bucato, grado di sporco e durezza dell'acqua della zona di residenza. Se non si conosce la durezza dell'acqua della propria zona, contattare l'ente locale preposto.
- Non utilizzare un detersivo che tenda a indurirsi o solidificarsi. Dopo il ciclo di risciacquo eventuali grumi di detersivo rimasti possono bloccare lo scarico.



ATTENZIONE

Quando si lavano capi in lana con l'apposito programma, usare solo detersivo liquido neutro. Se si usa detersivo in polvere per lavare capi in lana, questo può restare nel bucato e scolorire gli indumenti.

Linee guida sui detersivi

Auto Dispenser

La lavatrice è dotata di un dispenser suddiviso in due compartimenti: il compartimento di sinistra è riservato al detersivo, quello di destra all'ammorbidente. L'unità Auto Dispense eroga nel cestello la quantità di detersivo e ammorbidente appropriata per il programma impostato.

ATTENZIONE

- Nell'unità Auto Dispense versare solo detersivi e ammorbidenti liquidi.
- Verificare che l'unità Auto Dispense sia correttamente inserita nell'alloggiamento. La lavatrice non si avvia se l'unità Auto Dispense non è inserita correttamente.
- Se si desidera utilizzare un detersivo di tipo diverso, pulire prima il compartimento del detersivo.
- Non mescolare detersivo e ammorbidente nei due compartimenti.
- Per evitare l'indurimento del detersivo, non aprire il coperchio una volta versato il detersivo nel compartimento.
- Non utilizzare candeggina che potrebbe provocare corrosione e/o generare gas.
- Non capovolgere l'unità Auto Dispense. Il contenuto potrebbe fuoriuscire dalle aperture.
- Non premere l'attacco sul fondo dell'unità Auto Dispense durante lo spostamento dell'unità. Il contenuto potrebbe fuoriuscire.
- Prestare attenzione quando si versa il detersivo o l'ammorbidente nell'unità. Il contenuto potrebbe fuoriuscire.
- Rimuovere l'unità Auto Dispense prima di versare il detersivo.
- Durante la rimozione dell'unità Auto Dispense per verificare la quantità residua di detersivo prima o al verificarsi di un messaggio di errore, l'unità potrebbe contenere una piccola quantità di detersivo residuo o perdere dal fondo.
- Inserire completamente l'unità Auto Dispense nel suo alloggiamento. Un inserimento parziale potrebbe causare la caduta dell'unità durante l'erogazione.
- Come impostazione predefinita, la funzione Auto Dispenser si disattiva quando vengono selezionati i programmi Delicati, Lana, Pelli Sensibili o Outdoor.

Per associare la funzione Auto Dispenser a questi programmi, toccare **Impostazioni** o **Barra del pannello rapido** > **Auto Dispenser** e modificare le impostazioni come necessario.

1. Aprire lo sportello ed estrarre l'unità Auto Dispense dalla lavatrice.

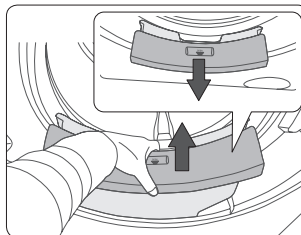

2. Ruotare la manopola sinistra in senso antiorario per aprire, quindi versare il detersivo nel comparto di sinistra fino al livello massimo.
3. Ruotare la manopola destra in senso antiorario per aprire, quindi versare l'ammorbidente nel comparto di destra fino al livello massimo.
4. Richiudere i comparti ruotando le manopole in senso orario.

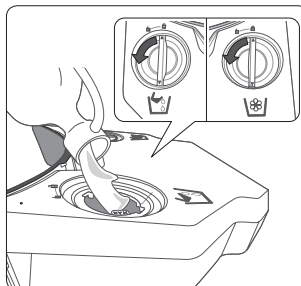

5. Reinserire l'unità Auto Dispense nella posizione originale. Prestare attenzione nell'inserire l'unità poiché il contenuto può fuoriuscire su entrambi i lati.
6. Attivare le funzioni **Auto Detergente** e **Auto Ammorbidente**. Vedere "**Auto Dispenser**" a pagina 31.

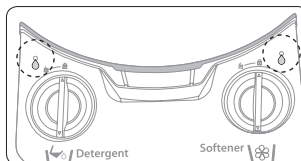

PRIMA DI INIZIARE

Erogazione manuale

Se non si desidera utilizzare l'erogatore (unità Auto dispenser) ma si preferisce aggiungere il detersivo manualmente, versare il detersivo direttamente nel cestello oppure utilizzare l'accessorio Aqua Pebble. L'accessorio Aqua Pebble in dotazione all'apparecchio è disponibile in due diversi formati. Scegliere l'accessorio Aqua Pebble in base alla quantità di detersivo da utilizzare.

1. Disattivare la funzione **Auto Detergente**.
Vedere "**Auto Dispenser**" a pagina 31.
2. Versare detersivo in polvere, gel o liquido nell'apposito dosatore **Aqua pebble (A)**. Controllare il livello indicato all'interno del dosatore.

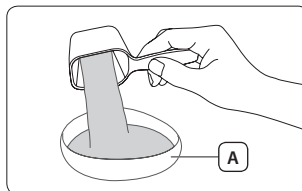

3. Inserire il dosatore vicino al bordo del cestello.

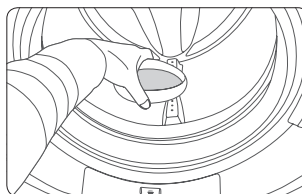

 Al termine del lavaggio, rimuovere il dosatore Aqua pebble dal cestello e pulirlo per un uso futuro.

ATTENZIONE

- Per aggiungere l'ammorbidente è necessario utilizzare l'unità Auto dispenser. L'applicazione manuale non è consentita.
- Prestare attenzione durante l'inserimento del dosatore Aqua pebble poiché deve essere bilanciato prima del lavaggio. Versare il contenuto del dosatore nel cestello prima dell'inizio del lavaggio può provocare la comparsa di residui di detersivo sugli indumenti al termine del lavaggio, causando lo scolorimento dei capi e/o ridotte prestazioni di lavaggio.
- Quando si usa il dosatore Aqua pebble, non versare detersivo nel comparto Auto Detergente e viceversa.
- Se si desidera utilizzare un detersivo di tipo diverso, pulire prima il dosatore Aqua pebble.
- Non inserire il dosatore in una coperta ripiegata o tra gli indumenti.
- Non selezionare l'opzione Pre lavaggio se si utilizza il dosatore Aqua pebble.
- Versare una quantità eccessiva di detersivo nell'unità può causare i seguenti problemi, con conseguente guasto al sistema e/o riduzione della vita utile del prodotto.
- Un eccesso di detersivo causa una sovrabbondanza di bolle con il conseguente aumento dei tempi di risciacquo.
- Inoltre, residui di detersivo possono rimanere nel cestello al termine del lavaggio.
- Versare una quantità di detersivo appropriata secondo quanto indicato dal produttore del detersivo sulla confezione del prodotto.
- Se si aggiunge manualmente il detersivo si consiglia di usare l'accessorio Aqua Pebble in caso di lavaggio di capi colorati.

Operazioni

Schermata

In base al modello del prodotto la schermata effettiva può differire da quella riportata sotto.

Schermata principale

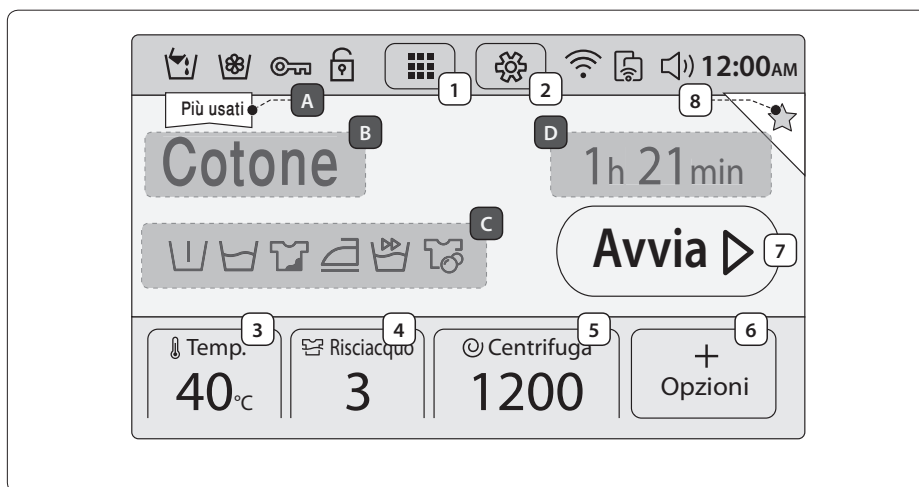

Tasti

1	Programma	Toccare per selezionare il programma.
2	Impostazioni	Toccare per accedere alla schermata delle impostazioni.
3	Temp.	Toccare per cambiare la temperatura del programma corrente.
4	Risciacquo	Toccare per cambiare i tempi di risciacquo del programma corrente.
5	Centrifuga	Toccare per cambiare la velocità di centrifuga del programma corrente.
6	Opzioni	Toccare per accedere alla schermata delle opzioni del programma.
7	Avvia	Toccare per avviare una operazione.
8	Preferiti	Toccare per aggiungere la configurazione del programma corrente all'elenco dei Preferiti. E' possibile aggiungere fino a 4 diversi programmi personalizzati, che compaiono all'inizio del programma.

Informazioni

A	Più usati	Visualizza i programmi più usati.
B	Programma corrente	Visualizza il programma corrente.
C	Opzione attiva	Visualizza le opzioni attive del programma corrente.
D	Tempo stimato	Visualizza il tempo stimato per l'esecuzione del programma corrente.

Barra di stato



	Auto Detergente	Se questo indicatore si illumina, la funzione Auto Detergente è abilitata.
	Auto Ammorbidente	Se questo indicatore si illumina, la funzione Auto Ammorbidente è abilitata.
	Blocco sportello	Se questo indicatore si illumina, lo sportello resta bloccato al fine di impedire un'accidentale apertura dello sportello durante il funzionamento.
	Sicurezza Bambini	Se questa icona si trasforma in un lucchetto bloccato [🔒], la funzione Sicurezza Bambini risulta impostata per evitare incidenti a bambini e neonati.
	Rete	Visualizza lo stato della connessione di rete Wi-Fi.
	Smart Control	Se questo indicatore si illumina, la lavatrice può essere controllata da un dispositivo mobile.
	Audio	Se l'icona assume la forma di un altoparlante sbarrato [🔇], non viene emesso alcun audio.
12:00 AM	Ora	Viene visualizzata l'ora corrente.

Barra del pannello rapido

Nella **Barra del pannello rapido** sono disponibili 6 opzioni: Sicurezza Bambini, Luce cestello, Auto Detergente, Auto Ammorbidente, Rete e Smart control.

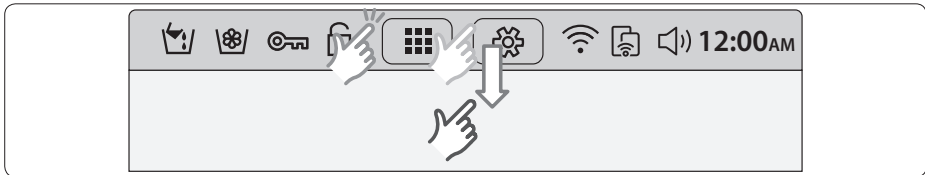

1. Selezionare la **Barra di stato** oppure scorrerla verso il basso per visualizzare le opzioni disponibili.

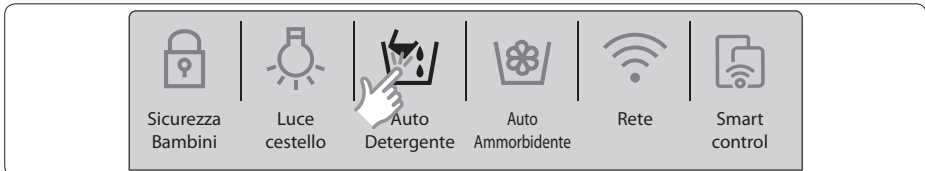

2. Toccare per attivare/disattivare un'opzione o cambiare le impostazioni correnti.



- Per le impostazioni avanzate, accedere alla schermata delle impostazioni e apportare le modifiche desiderate.
- Gli elementi attivi sono illuminati mentre quelli inattivi sono grigi.

Schermata Opzioni



1	Lavaggio rapido	Specifico per indumenti poco sporchi e un carico inferiore a 2 kg.
2	Pre lavaggio	Un lavaggio preliminare viene aggiunto al lavaggio principale.
3	Intensivo	Il tempo di lavaggio di ogni ciclo è superiore a quello normale.
4	Ammollo+	Utile per rimuovere le macchie resistenti dal bucato.
5	Stiro Facile	Per ridurre le pieghe sui capi.
6	Fine Programmata	Usata per specificare l'orario finale del programma selezionato. Vedere pagina 30.
7	Ritorna	Ritorna alla schermata precedente.

 Per i dettagli di ogni opzione, vedere "Opzioni" a pagina 29.

Passaggi semplici per iniziare

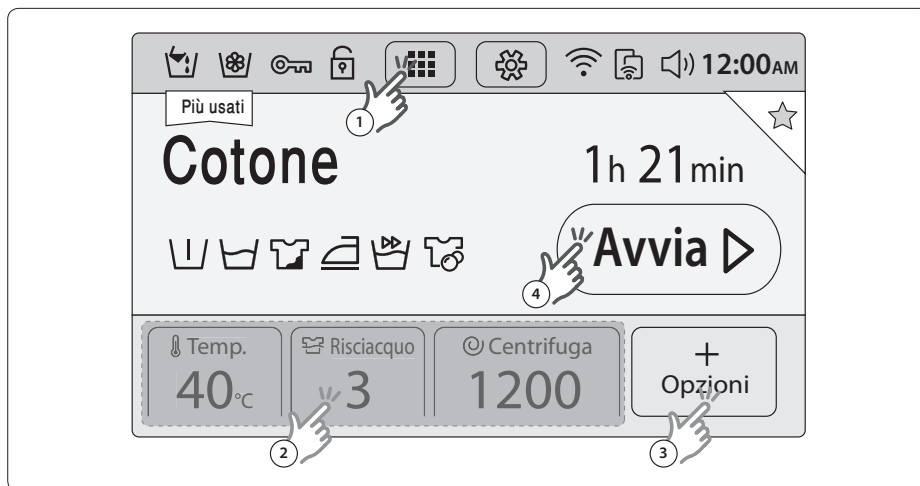

1. Premere **Power** per visualizzare la schermata principale.
 2. Nella schermata principale, selezionare l'icona **Programma** nella parte centrale superiore per visualizzare il programma.
 3. Selezionare un programma. La lavatrice supporta 22 programmi.
 4. Cambiare le impostazioni del programma (**Temp.**, **Risciacquo** e **Centrifuga**) se necessario.
 5. Selezionare l'icona **Opzioni** in basso a destra. Quindi selezionare le opzioni e cambiarle, se necessario, le impostazioni.
 6. Selezionare **Avvia**.
-  • La lavatrice è dotata di impostazioni predefinite per i programmi e opzioni disponibili per ogni programma. E' possibile accettare le impostazioni predefinite o modificarle in base alle proprie preferenze.
- Selezionare un programma nella schermata principale. Scorrere lo schermo verso sinistra per aprire il programma successivo. Per tornare all'elenco precedente, scorrere verso destra.

Panoramica programmi

Programmi standard

Programma	Descrizione e Carico max (kg)	
Preferiti	<ul style="list-style-type: none">• Aggiungere la configurazione del programma corrente all'elenco dei Preferiti in modo da potervi accedere rapidamente in seguito. E' possibile aggiungere fino a 4 diversi programmi personalizzati, che compaiono all'inizio del programma	-
Più usati	<ul style="list-style-type: none">• In alto a sinistra della schermata principale vengono visualizzati i programmi utilizzati più di frequente.	-
Auto Optimal Wash	<ul style="list-style-type: none">• Auto Optimal Wash regola la quantità di detersivo e i cicli di lavaggio in base al peso del bucato e al livello di sporco. Questo programma offre prestazioni ottimali se utilizzato insieme alla funzione Auto Dispenser.	Max
Cotone	<ul style="list-style-type: none">• Per cotone, lenzuola, tovaglie, intimo, asciugamani, camicie.• Il tempo di lavaggio e il numero dei cicli di risciacquo vengono automaticamente regolati in base al carico.	Max
Sintetici	<ul style="list-style-type: none">• Per camicette o magliette in poliestere (diolen, trevira), poliammide (perlon, nylon) o materiali simili.	5
Jeans	<ul style="list-style-type: none">• Prevede una maggiore quantità d'acqua nel lavaggio principale e un ciclo aggiuntivo di risciacquo per evitare residui di detersivo sugli indumenti.	3
Capi Scuri	<ul style="list-style-type: none">• Questo programma prevede cicli aggiuntivi di risciacquo e una velocità di centrifuga ridotta per garantire che gli indumenti vengano lavati in modo delicato e risciacquati con cura.	4
Daily Speed Wash	<ul style="list-style-type: none">• Programma rapido di 1 ora per il lavaggio di indumenti di uso quotidiano come intimo e magliette.	5
Eco Wash	<ul style="list-style-type: none">• Il programma a bassa temperatura Ecolavaggio consente di risparmiare energia.	4
Outdoor	<ul style="list-style-type: none">• Per abbigliamento outdoor, da sci e indumenti sportivi realizzati in materiali tecnologici quali spandex, stretch e microfibra.	2
Pelli Sensibili	<ul style="list-style-type: none">• Questo programma prevede un lavaggio ad alta temperatura e risciacqui aggiuntivi per garantire la totale assenza di detersivo dai capi lavati.	4
Lana	<ul style="list-style-type: none">• Specifico per capi in lana lavabili in lavatrice e carico inferiore a 2 kg.• Il programma lana prevede una speciale azione di lavaggio e ammollo per proteggere le fibre di lana dal restringimento e dalla deformazione.• Si consiglia l'uso di un detersivo neutro.	2
Delicati	<ul style="list-style-type: none">• Per tessuti trasparenti, reggiseni, intimo in seta e altri tessuti lavabili solo a mano.• Per un risultato ottimale, usare detersivo liquido.	2

Programma	Descrizione e Carico max (kg)	
Trapunte/Lenzuola	<ul style="list-style-type: none"> Per copriletti, lenzuola, trapunte, ecc. Per ottenere un risultato ottimale, lavare solo 1 tipo di capo e accertarsi che il peso del carico non superi i 2,5 kg. 	2,5
Centrifuga	<ul style="list-style-type: none"> Esegue un ulteriore ciclo di centrifuga per eliminare una maggiore quantità d'acqua. L'esclusione centrifuga e l'arresto in ammollo escludono solo la centrifuga finale, quelle intermedie alla fine di ogni risciacquo verranno svolte in ogni caso. 	-
Risciacquo+Centrifuga	<ul style="list-style-type: none"> Prevede un risciacquo aggiuntivo dopo l'erogazione dell'ammorbidente. 	-
Eco Pulizia Cestello	<ul style="list-style-type: none"> Questo programma esegue la pulizia del cestello rimuovendo sporco e batteri. Eseguire ogni 40 lavaggi senza detersivo o candeggina. Verificare che il cestello sia vuoto. Non utilizzare agenti di pulizia per la pulizia del cestello. 	-
 Cotone	<ul style="list-style-type: none"> Prestazioni ottimali e basso consumo energetico per cotone, lenzuola, tovaglie, intimo, asciugamani, camicie. 	Max

Smacchia Tutto Plus

Sono disponibili sei programmi speciali ideati per rimuovere efficacemente particolari tipi di macchie o sporco che possa essersi accumulato a seguito di specifiche attività che vanno dalle pulizie domestiche all'arrampicata in montagna.

Programma	Descrizione e Carico max (kg)	
Chef	<ul style="list-style-type: none"> Questo programma rimuove efficacemente le macchie di cibo e di cucina. 	4
Giardinaggio	<ul style="list-style-type: none"> Questo programma rimuove efficacemente le macchie di erba, fango/ sporco, sudore e sebo. 	4
Sports	<ul style="list-style-type: none"> Questo programma rimuove efficacemente le macchie di grasso, terra, fango, cibo, sudore e trucco. Non utilizzare questo programma per indumenti impermeabili. Il mancato rispetto di questa precauzione può danneggiare l'impermeabilità/la traspirabilità dei capi. 	4
Baby&Kids	<ul style="list-style-type: none"> Il programma Baby&Kids è idoneo per la maggior parte dei capi per bambini. Questo programma rimuove efficacemente le macchie di cibo, succhi di frutta, bevande, fango, terra, inchiostro e matite. 	4
Ogni giorno	<ul style="list-style-type: none"> Il programma Ogni Giorno rimuove lo sporco leggero. Questo programma rimuove efficacemente le macchie leggere di inchiostro e matita oltre allo sporco quotidiano. 	4
Igienico	<ul style="list-style-type: none"> Questo programma rimuove efficacemente le macchie di sebo e sangue. 	4

Opzioni

Le opzioni disponibili cambiano in base al programma utilizzato. Le opzioni che non possono essere selezionate per uno specifico programma sono in grigio.

Opzioni	Descrizione
Rapido	<ul style="list-style-type: none">• Specifico per indumenti poco sporchi e un carico inferiore a 2 kg.• Il completamento del programma richiede circa 15 minuti; il tempo varia a seconda della pressione e della durezza dell'acqua e dalle opzioni aggiuntive selezionate.• La durata del Lavaggio rapido aumenta in questa sequenza: Off > 15 min > 20 min > 30 min > 40 min > 50 min > 60 min.• Il quantitativo di detersivo consigliato è inferiore a 20 g (per un carico di 2 kg).
Pre lavaggio	<ul style="list-style-type: none">• Questo programma aggiunge un ciclo di prelavaggio prima del lavaggio principale.
Ammollo+	<ul style="list-style-type: none">• Questa opzione rimuove efficacemente le macchie mettendo in ammollo il bucato.• Per ogni ciclo di ammollo il cestello ruota per 1 minuto quindi rimane fermo per 4 minuti. E' possibile impostare il tempo di Ammollo+ tra 30 e 150 minuti.
Intensivo	<ul style="list-style-type: none">• Idoneo per indumenti molto sporchi. Il tempo di lavaggio di ogni ciclo è superiore a quello normale.
Stiro Facile	<ul style="list-style-type: none">• La velocità di centrifuga è ridotta per diminuire la formazione di pieghe sui capi.• Impostare una velocità di centrifuga non superiore a 800 rpm.
Fine Programmata	<ul style="list-style-type: none">• L'orario visualizzato indica la fine prevista del programma selezionato.

Fine Programmata

E' possibile impostare la lavatrice per terminare il programma corrente a un orario specifico.

Questa funzione è utile se si desidera che il lavaggio termini entro l'orario in cui si torna a casa dal lavoro.

1. Selezionare un programma. Se necessario apportare le modifiche desiderate al programma.
2. Selezionare l'icona **Opzioni** in basso a destra.
Quindi selezionare le opzioni e cambiarne, se necessario, le impostazioni.
3. Selezionare **Fine Programmata**.
4. Usare le frecce per impostare la fine del programma corrente, quindi selezionare **Avvia**.



- Per annullare l'opzione selezionata **Annulla** e tornare alla schermata delle opzioni.

Esempio d'uso

Si desidera terminare un programma di due ore fra 3 ore. Per fare ciò, aggiungere l'opzione Fine Programmata al programma corrente con una impostazione di 3 ore, quindi premere Avvia/Pausa alle 14:00 (2:00 p.m.). Cosa succederà? La lavatrice avvia il ciclo di lavaggio alle 15:00 (3:00 p.m.) e termina alle 17:00 (5:00 p.m.). Di seguito viene riportata la tempistica di questo esempio.



Impostazioni

Sicurezza Bambini

Per evitare il rischio di incidenti che coinvolgano bambini e neonati, la funzione Sicurezza Bambini blocca tutti i tasti ad eccezione del tasto **Impostazioni**.

E' possibile accedere al menu Sicurezza Bambini dalla schermata Impostazioni o dalla barra del pannello rapido.

- Per impostare la funzione Sicurezza Bambini, selezionare **Impostazioni**, quindi selezionare il tasto **Sicurezza Bambini**.
 - Per attivare la funzione Sicurezza Bambini, tenere premuto il tasto **Attiva** per 3 secondi.
 - Per disattivare temporaneamente la funzione Sicurezza Bambini, tenere premuto il tasto **Disattiva temporaneamente** per 3 secondi.
 - Per disattivare completamente la funzione Sicurezza Bambini, tenere premuto il tasto **Disattiva** per 3 secondi.
-  • Per aggiungere detersivo o altri capi nel cestello, o se si vuole modificare le impostazioni del programma mentre la funzione Sicurezza Bambini è attiva, arrestare o rilasciare la funzione Sicurezza Bambini.
- La funzione Sicurezza Bambini verrà riattivata un minuto dopo che la lavatrice è stata temporaneamente fermata.

Luce cestello

- Per attivare o disattivare la Luce cestello, selezionare **Impostazioni** e far scorrere la barra **Luce cestello** su **On** o **Off**.
- La luce del cestello si spegne automaticamente dopo 5 minuti.

Auto Dispenser

La lavatrice è dotata di un dispenser suddiviso in due compartimenti: uno per il detersivo, l'altro per l'ammorbidente. L'unità Auto Dispense eroga nel cestello la quantità di detersivo e ammorbidente appropriata per il programma impostato.

Per attivare la funzione Auto Dispenser

1. Selezionare **Impostazioni** > **Auto Dispenser**.
2. Far scorrere la barra **Auto Detergente** su **On**, quindi impostare **Quantità** e **Durezza dell'acqua**.
3. Far scorrere la barra **Auto Ammorbidente** su **On**, quindi impostare **Quantità** e **Concentrazione**.
4. Selezionare **Salva**.

Luminosità

Impostare la luminosità dello schermo LCD

- Selezionare **Impostazioni**, quindi regolare il livello di luminosità desiderato utilizzando i simboli (-/+).

Tema audio

Impostare il livello del volume e la melodia.

1. Selezionare **Impostazioni** > **Tema audio**.
2. Per regolare il volume, usare i simboli (-/+) per aumentare o ridurre il livello del volume.
3. Per impostare una melodia, selezionarne una tra quelle in elenco.

Data e Ora

L'ora predefinita è in formato 12 ore.

1. Selezionare **Impostazioni** > **Data e Ora**.
2. Usare le frecce per impostare l'ora per ogni elemento temporale. Ad esempio, per cambiare la data usare le frecce sopra e sotto l'elemento data.
3. Per passare da **AM** a **PM**, selezionare l'elemento corrispondente.
4. Selezionare **Salva**.

Lingua

Selezionare la lingua preferita dei menu.

- Selezionare **Impostazioni** > **Lingua**, quindi selezionare la lingua preferita dei menu.

Rete

Impostazione automatica

La lavatrice supporta i protocolli Wi-Fi WEP, TKIP e AES, ma non è dotata di un router (AP).

1. Selezionare **Impostazioni** > **Rete**, quindi far scorrere la barra **Rete** su **On**. Compare l'elenco degli AP.
2. Selezionare un provider di rete e, se richiesto, fornire la password.
3. Selezionare **OK**. Al termine risulterà selezionato il provider di rete scelto.

Impostazione manuale

1. Abilitare la connessione Wi-Fi come indicato sopra.
2. Selezionare **Indirizzo IP** > **Manuale**.
3. Indicare Indirizzo IP, Maschera di sottorete, Gateway e DNS, quindi selezionare **OK**.

Connessione Wi-Fi.

Una volta stabilita la connessione di rete, per attivare o disattivare in un successivo momento la connessione Wi-Fi far scorrere la barra **Rete** su **On** o **Off**.

Connessione rapida

Connessione rapida permette di configurare con facilità le impostazioni di rete compresa la procedura di autenticazione

Smart control

Con Smart control è possibile controllare la lavatrice dal proprio dispositivo mobile. Selezionare questa icona per attivare o disattivare la funzione Smart control.

1. selezionare **Impostazioni** > far scorrere la barra **Smart control** su **On**.
2. Tornando alla schermata principale, la funzione Smart Control risulterà attivata.
3. Toccare **Disattiva** per disattivare la funzione; la funzione Smart Control verrà disattivata.



- L'icona è evidenziata in grigio se la funzione Smart control non è attiva.
- Il tocco di una icona o la pressione di un tasto sulla lavatrice provocherà la disattivazione della funzione Smart control.
- Se la rete wireless non è connessa, la funzione Smart Control non è disponibile.
- Toccando lo Smart Control selezionare una delle modalità disponibili per la connessione a dispositivi esterni.

Eco check

Sul display viene visualizzata l'efficienza energetica/idrica degli ultimi 4 programmi di lavaggio insieme a un riepilogo tecnico sul consumo energetico, i livelli d'acqua, le impostazioni del programma e le opzioni impostate.

1. Selezionare **Impostazioni** > **Eco check**. Compare una schermata di riepilogo degli ultimi 4 programmi di lavaggio.
2. Selezionare un programma per visualizzarne il riepilogo tecnico.

Auto-Diagnosi

La lavatrice esegue l'auto diagnosi del sistema corrente. La schermata dei risultati visualizza gli errori operativi ed eventuali malfunzionamenti della lavatrice.

- Selezionare **Impostazioni** > **Auto-Diagnosi** > **Avvia**.

Calibrazione

La Calibrazione garantisce un accurato rilevamento del peso del bucato nel cestello. Verificare che il cestello sia vuoto prima di eseguire la Calibrazione.

1. Selezionare **Impostazioni** > **Calibrazione** > **Avvia**.
 - Durante il funzionamento lo sportello sarà bloccato.
 - Il cestello continuerà a ruotare in senso orario e antiorario per diversi minuti.
2. Al termine, la lavatrice si spegnerà automaticamente.

Aggiorna

Quando si rendono disponibili degli aggiornamenti, sullo schermo viene visualizzata una notifica.

Per controllare la versione corrente del firmware

1. Selezionare **Impostazioni** > **Aggiorna** per visualizzare la versione corrente del firmware.
2. Per aggiornare il firmware manualmente, selezionare **Aggiorna**.

Per aggiornare il firmware automaticamente

1. Toccare **Aggiornamento automatico** nella schermata **Impostazioni**.
2. Far scorrere la barra **Aggiornamento automatico** su **On**. Il processo di aggiornamento procede senza alcuna notifica laddove si rendono disponibili gli aggiornamenti.



AVVERTENZA

Non scollegare il cavo di alimentazione della lavatrice o del router durante l'aggiornamento.

Guida

Per l'uso del prodotto vedere la guida all'uso; in caso di malfunzionamenti vedere la sezione relativa alla risoluzione dei problemi.

- Selezionare **Impostazioni** > **Guida**.

App Samsung Smart Washer

L'app Samsung Smart Washer permette di controllare alcune funzioni della lavatrice attraverso il proprio dispositivo mobile.

Scarica

1. Cerca Samsung Smart Washer in Play Store o Apple Store.
2. Scaricare e installare l'app sul dispositivo mobile.
3. Eseguire l'app Samsung Smart Washer sul proprio dispositivo mobile.

Connettere la lavatrice

La lavatrice deve essere collegata a una rete Wi-Fi.

Controllo interno

Per abilitare tale modalità, il dispositivo mobile deve essere collegato alla stessa rete della lavatrice.

1. Sul dispositivo mobile selezionare **Controllo interno** per visualizzare un elenco dei modelli di lavatrice disponibili.
2. Selezionare il nome del modello della lavatrice da collegare e selezionare **OK**. Viene visualizzata la finestra di autenticazione.
3. Sulla lavatrice selezionare **Impostazioni**, far scorrere la barra **Smart control** su **On**. La procedura di autenticazione ha inizio.



La procedura di autenticazione è necessaria una sola volta al primo utilizzo.

Controllo esterno

Per abilitare questa modalità, la lavatrice deve essere registrata sul sito **Samsung Smart Appliance** (www.samsungsmartappliance.com).

1. Sulla lavatrice selezionare **Impostazioni**, far scorrere la barra **Smart control** su **On**.
2. Sul dispositivo mobile selezionare **Controllo esterno** e digitare le credenziali di accesso. Comparirà un elenco di dispositivi registrati.
3. Selezionare un dispositivo da controllare tra quelli in elenco. Ora verrà stabilita automaticamente una connessione remota tra la lavatrice e il dispositivo mobile.



Non è necessaria alcuna procedura di autenticazione

Registrazione

Registrare la lavatrice sul sito Samsung Smart Appliance (www.samsungsmartappliance.com) per ottenere un accesso remoto alla lavatrice. La lavatrice deve essere collegata a una rete Wi-Fi.

1. Accedere al sito **Samsung Smart Appliance** (www.samsungsmartappliance.com).
2. Fornire le credenziali del proprio account Samsung per accedere. Se l'utente non è registrato, fare clic su Crea un account Samsung e seguire le istruzioni visualizzate a schermo.
3. Fare clic su **My Page > Add device (Aggiungi dispositivo)**, e indicare il MAC address della lavatrice. Per controllare il MAC address, selezionare **Impostazioni > Rete** sulla lavatrice.
4. Fare clic su **Get Approval (Ottieni approvazione)**.
5. Selezionare **Impostazioni** sulla lavatrice, quindi selezionare **OK** se viene richiesto una approvazione. Le lavatrici registrate sono reperibili nell'elenco dei dispositivi del sito web.



Samsung Electronics dichiara che questa lavatrice è conforme ai requisiti minimi e ad altre disposizioni della Direttiva 1999/5/CE.

La Dichiarazione di conformità ufficiale può essere reperita all'indirizzo <http://www.samsung.com>, in Supporto > Cerca e digitando il nome del modello.



App Samsung Smart Home

L'app Samsung Smart Home consente di accedere e controllare la lavatrice anche fuori casa.

Installazione

1. Visitare Google Play Store per i dispositivi Android, oppure Apple App Store per i dispositivi iOS, quindi cercare e selezionare l'app Samsung Smart Home.
2. Scaricare e installare l'app Samsung Smart Home sul dispositivo mobile.



- L'app Samsung Smart Home supporta Android OS 4.0 (ICS) o versioni successive ottimizzate per smartphone Samsung (serie Galaxy S e Galaxy Note). Su altri dispositivi alcune funzioni di questa app potrebbero funzionare in modo diverso.
- Questa app supporta iOS 7 o versioni successive per modelli iPhone.
- Per il miglioramento costante delle prestazioni, il design UI di questa app è soggetto a modifica senza preavviso.
- Per i modelli iPhone, questa app sarà disponibile dalla seconda metà del 2014 sul sito Apple App Store.

Preparazione

1. Per attivare l'app, è necessario inserire il proprio account Samsung. Se l'utente non dispone di un proprio account sarà guidato alla creazione di un account Samsung direttamente sull'app. Per questo scopo non sono necessarie altre app.
2. Per attivare l'app, registrare per prima cosa la lavatrice per il servizio Samsung Smart Home.
 - 1) Selezionare la lavatrice dall'elenco dispositivi dell'app Samsung Smart Home.
 - 2) Immettere le informazioni necessarie sull'AP wireless da usare per la connessione wireless.
 - 3) Seguire le istruzioni a schermo per configurare le impostazioni per la lavatrice.
 - 4) Sulla lavatrice selezionare **Impostazioni > Connessione rapida** per configurare le impostazioni di rete.
 - 5) Al termine l'icona della lavatrice comparirà sull'app.



ATTENZIONE

- Router Wi-Fi non certificati potrebbero non riuscire a stabilire la connessione.
- Se la lavatrice e l'AP vengono installati vicino a un forno a microonde o un asciugacapelli elettrico, la funzione Smart Control potrebbe non funzionare a causa di interferenze elettriche.
- La lavatrice supporta solo protocolli Wi-Fi 2.4Ghz.
- L'ambiente circostante può influire sulle prestazioni di rete wireless.



- Se si esegue l'app senza avere eseguito il log in, viene visualizzata la schermata Account guidance (Guida all'account). Una volta eseguito il log in è possibile modificare le impostazioni dell'account in **Settings (Impostazioni) > Account**.
- Gli utenti di smartphone Samsung possono accedere all'app una volta registrato il proprio account in **Impostazioni**.



Uso dell'app Samsung Smart Home

Caratteristiche principali

- **Controllo integrato degli apparecchi Samsung smart**
Registrare i propri dispositivi Samsung smart in Samsung Smart Home per usufruire di un accesso semplificato al servizio. Selezionare l'icona della lavatrice sull'app per accedere alle funzioni principali dell'apparecchio quando ci si trova fuori casa.
- **Controllo principale**
Il controllo principale include 4 modalità: Esco, Torno a casa, Buonanotte e Buongiorno.
- **Controlli chat**
Per comunicare con i dispositivi smart via chat e ottenere informazioni utili per il controllo degli apparecchi.
- **Monitoraggio domestico**
Per utilizzare la videocamera del dispositivo smart e monitorare l'ambiente mentre si è fuori casa.
- **Assistenza clienti**
Per scaricare il manuale del prodotto o richiedere una riparazione.



Alcune funzioni di questo servizio potrebbero non essere disponibili sulla lavatrice.

App Samsung Smart Home Washing Machine

Per controllare e monitorare la lavatrice sia a casa che fuori casa.

1. Registrare la lavatrice sull'app Samsung Smart Home.
2. Scaricare l'app Samsung Smart Home Washing Machine da Google Play Store o Apple App Store e installarla sul dispositivo mobile.
3. Per abilitare il controllo remoto, attivare la funzione Smart Control sulla lavatrice.
4. Selezionare l'icona della lavatrice sul dispositivo mobile e toccare **Avvia**.



Questa lavatrice supporta il servizio Samsung Smart Home.
Per ulteriori informazioni visitare il sito www.samsung.com.

Manutenzione

Mantenere la lavatrice pulita per evitare il calo delle prestazioni e preservarne la durata.

Eco Pulizia Cestello

Eeguire questo programma regolarmente per pulire il cestello ed eliminare i batteri.

1. Selezionare **Programma > Eco Pulizia Cestello**.
2. Accedere alla schermata principale e selezionare **Avvia**.



La temperatura dell'acqua per il programma Eco Pulizia Cestello è impostata a 70°C e non può essere variata.



ATTENZIONE

Non utilizzare agenti di pulizia per la pulizia del cestello. La presenza di residui chimici nel cestello deteriora le prestazioni di lavaggio.

Promemoria Eco Pulizia Cestello

- Il messaggio Eco Pulizia Cestello compare nella schermata principale ogni 40 lavaggi. E' consigliabile eseguire la funzione Eco Pulizia Cestello regolarmente.
- Alla prima visualizzazione di questo messaggio, è possibile ignorarlo (fino a 6 volte) selezionando **Ricordamelo più tardi**. A partire dal settimo lavaggio, il messaggio non verrà più visualizzato. Tuttavia comparirà nuovamente dopo altri 40 lavaggi.

Scarico di emergenza

Se si verifica una interruzione di corrente, scaricare l'acqua contenuta nel cestello prima di estrarre il bucato.

1. Scollegare il cavo di alimentazione della lavatrice dalla presa principale.
2. Premere delicatamente l'area superiore del coprifiltro per aprirlo.

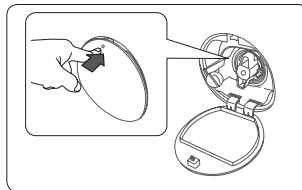

3. Estrarre delicatamente il tubo di scarico di emergenza.

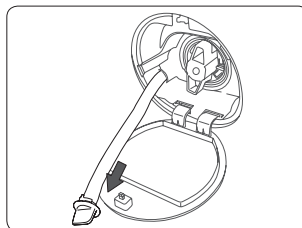

4. Tenendo il terminale del tubo di scarico, aprire il tappo del tubo.

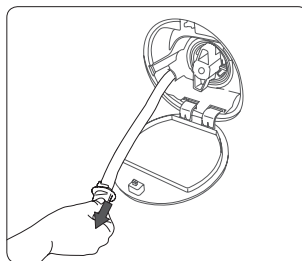

5. Scaricare l'acqua in un contenitore.
6. Chiudere il tappo del tubo e reinserire il tubo di scarico.
7. Chiudere il coprifiltro.



Pulizia

Superficie della lavatrice

Usare un panno morbido e un detersivo per le pulizie domestiche non abrasivo. Non spruzzare acqua sulla lavatrice.

Filtro a retina

Pulire il filtro a retina del tubo di carico dell'acqua almeno una o due volte l'anno.

1. Spegner la lavatrice e scollegare il cavo di alimentazione.
2. Chiudere il rubinetto dell'acqua.
3. Allentare e scollegare il tubo di carico dell'acqua dal retro della lavatrice. Coprire il tubo con un panno per evitare la fuoriuscita di acqua.

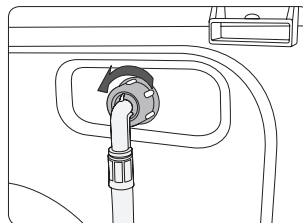

4. Usare un paio di pinze per estrarre il filtro a retina dal foro della valvola di ingresso.
5. Immergere il filtro a retina in acqua in modo che anche il connettore filettato sia immerso.
6. Lasciare asciugare completamente il filtro a retina all'ombra.
7. Reinserrire il filtro a retina nel tubo di carico dell'acqua e fissare il tubo nella posizione originale.
8. Aprire il rubinetto dell'acqua.

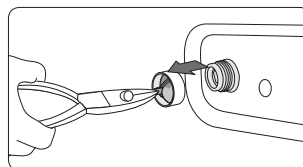

 Se il filtro a retina è otturato, sullo schermo comparirà il codice di errore "4E".

Filtro detriti

E' consigliabile pulire il filtro detriti almeno 5 o 6 volte l'anno per impedirne l'otturazione. Un filtro detriti otturato può ridurre l'effetto bolle.

1. Spegnerne la lavatrice e scollegare il cavo di alimentazione.
2. Scaricare l'acqua residua dal cestello seguendo le indicazioni riportate nella sezione "**Scarico di emergenza**" a pagina 40.
3. Aprire il coprifiltro utilizzando una moneta o una chiave.
4. Ruotare il coperchio del filtro detriti verso sinistra e scaricare l'acqua residua.
5. Rimuovere il filtro detriti.

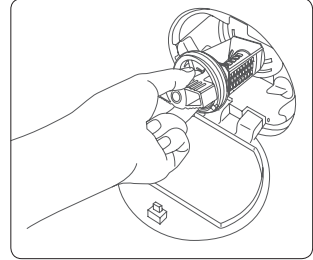

6. Pulire il filtro detriti usando uno spazzolino morbido. Verificare che l'elica della pompa di scarico dietro il filtro non sia bloccata.
7. Reinscrivere il filtro detriti e ruotare il coperchio del filtro verso destra.

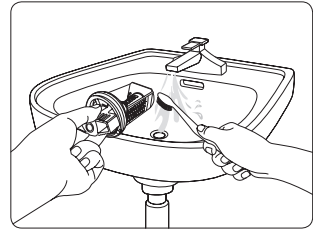

- Per aprire il coprifiltro di sicurezza, spingere e ruotarlo in senso antiorario. La molla del tappo ne facilita l'apertura.
- Per chiudere, ruotare il coprifiltro di sicurezza in senso orario. La molla emette un tintinni; ciò è normale.

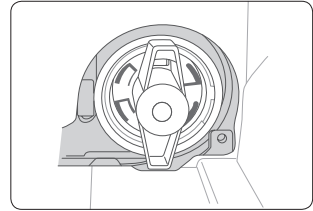

- Se il filtro a retina è otturato, sullo schermo comparirà il codice di errore "5E".

ATTENZIONE

- Verificare che il tappo del filtro sia chiuso correttamente dopo avere pulito il filtro. Il mancato rispetto di questa precauzione può causare una perdita.
- Verificare che il filtro sia inserito correttamente dopo la pulizia. Il mancato rispetto di questa precauzione può causare un malfunzionamento o una perdita.



Unità Auto Dispense

L'unità Auto Dispense deve essere pulita regolarmente per garantire sempre un corretto funzionamento.

1. Rimuovere l'unità Auto Dispense dalla lavatrice.

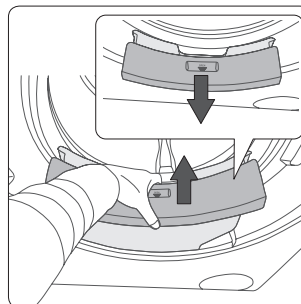

2. Pulire il vano dell'unità Auto Dispense usando un panno asciutto.

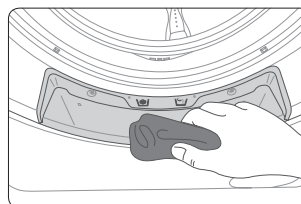

3. Rimuovere le due manopole dell'unità Auto Dispense così come i due tappi sul fondo e lasciare fluire l'acqua nell'unità Auto Dispense per pulire l'area interna.

Non scuotere l'unità Auto Dispense per evitare che l'acqua contenuta all'interno possa fuoriuscire dalle aperture.

4. Reinscrivere le manopole e i tappi nella posizione originale.
5. Reinscrivere l'unità Auto Dispense nella posizione originale.

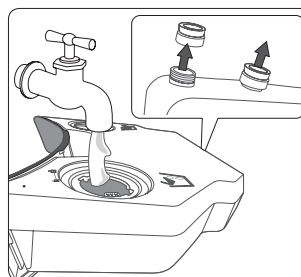

Ripristino dopo il congelamento

La lavatrice può congelare se la temperatura scende al di sotto di 0°C.

1. Spegnerla lavatrice e scollegare il cavo di alimentazione.
2. Versare acqua calda sul rubinetto di ingresso dell'acqua in modo da allentare il tubo di carico dell'acqua.
3. Rimuovere il tubo di carico dell'acqua e immergerlo in acqua calda.
4. Versare acqua calda nel cestello e lasciarvela per circa 10 minuti.
5. Ricollegare il tubo di carico dell'acqua al rubinetto.



Se la lavatrice ancora non funziona regolarmente, ripetere i passaggi sopra indicati fino a ripristinare la normale funzionalità.

Manutenzione della lavatrice dopo un lungo periodo di inutilizzo

Non lasciare la lavatrice inutilizzata per un lungo periodo di tempo.

Tuttavia, se ciò non può essere evitato, scaricare la lavatrice dall'acqua e scollegare il cavo di alimentazione.

1. Nella schermata principale selezionare **Programma** > **Cotone** aggiungendo l'opzione **Lavaggio rapido**.
2. Vuotare il cestello e selezionare **Avvia**.
3. Al termine del programma, chiudere il rubinetto dell'acqua e scollegare il tubo di carico dell'acqua.
4. Spegnerla lavatrice e scollegare il cavo di alimentazione.
5. Aprire lo sportello per lasciare circolare l'aria nel cestello.

Risoluzione dei problemi

Controlli da effettuare

Se si verifica un problema con la lavatrice, controllare per prima cosa la tabella sottostante e provare i suggerimenti indicati.

Problema	Azione
La lavatrice non parte.	<ul style="list-style-type: none">• Verificare che la lavatrice sia collegata all'alimentazione.• Verificare che lo sportello sia completamente chiuso.• Verificare che il rubinetto di mandata dell'acqua sia aperto.• Selezionare nuovamente Avvia nella schermata principale.
La portata d'acqua è insufficiente o totalmente nulla.	<ul style="list-style-type: none">• Aprire il rubinetto dell'acqua completamente.• Verificare che il tubo di carico dell'acqua non sia congelato.• Verificare che il tubo di carico dell'acqua non sia attorcigliato od ostruito.• Pulire il filtro sul tubo di carico.
La lavatrice vibra vistosamente o emette rumori.	<ul style="list-style-type: none">• Verificare che la lavatrice poggi su una superficie piana. Se il pavimento non è livellato, regolare i piedini di livellamento.• Verificare che i bulloni di trasporto siano stati rimossi.• Verificare che la lavatrice non sia a contatto con altri oggetti durante il funzionamento.• Verificare che il carico del bucato sia bilanciato.
La lavatrice non scarica e/o non centrifuga	<ul style="list-style-type: none">• Verificare che il tubo di scarico sia dritto fino allo scarico.• Verificare che il filtro detriti non sia ostruito.
Lo sportello non si apre.	<ul style="list-style-type: none">• Selezionare Avvia per arrestare il funzionamento della lavatrice.• Lo sportello resta bloccato durante il ciclo di riscaldamento del programma Sanitizzazione.• Ci potrebbero volere diversi secondi prima che il meccanismo di blocco si disattivi sbloccando l'apertura dello sportello.
La lavatrice produce molte bolle.	<ul style="list-style-type: none">• Controllare se le impostazioni Auto Detergente e Auto Ammorbidente siano correttamente specificate.• Controllare se il tipo di detersivo utilizzato è di tipo idoneo.
Non riesco a versare ulteriore detersivo.	<ul style="list-style-type: none">• Controllare la rimanente quantità di detersivo e ammorbidente per vedere se sono già al massimo livello.• Verificare che la funzione Auto Dispenser sia attiva, con entrambe le impostazioni Durezza dell'acqua e Concentrazione correttamente specificate.

Se il problema persiste, rivolgersi al Centro di assistenza clienti Samsung di zona.

Codici informativi

In caso di malfunzionamento della lavatrice, sul display compaiono alcuni codici informativi. Controllare la tabella sottostante e provare i suggerimenti offerti.

Problema	Azione
DE	<ul style="list-style-type: none">• Verificare che lo sportello sia completamente chiuso.• Verificare che non vi siano capi incastrati nello sportello.
4E	<ul style="list-style-type: none">• Verificare che il rubinetto di mandata dell'acqua sia aperto.• Verificare che la lavatrice operi con sufficiente pressione dell'acqua.• Pulire il filtro a retina per evitare che si intasi.
5E	<ul style="list-style-type: none">• Pulire il filtro detriti per evitare che si intasi.• Verificare che il tubo di scarico sia diritto fino allo scarico.• Pulire il filtro a retina per evitare che si intasi.
UE	<ul style="list-style-type: none">• Il carico è sbilanciato. Sistemare uniformemente il carico nel cestello.
CE/3E/UC	<ul style="list-style-type: none">• Questo codice indica un guasto non riparabile dall'utente. Rivolgersi al Centro di assistenza clienti Samsung di zona.

Se qualsiasi codice informativo permane sullo schermo, rivolgersi al Centro di assistenza clienti Samsung di zona.

Specifiche

Protezione dell'ambiente

























- Questa apparecchiatura è stata costruita con materiali riciclabili. Per smaltire l'apparecchiatura, osservare le normative locali relative allo smaltimento dei rifiuti. Tagliare il cavo di alimentazione, in modo che l'apparecchiatura non possa più essere collegata a una fonte di alimentazione. Rimuovere lo sportello in modo che animali e bambini non possano rimanere intrappolati all'interno dell'apparecchio.
- Non superare la quantità di detersivo indicata nelle istruzioni per l'uso fornite dal produttore del detersivo.
- Usare smacchiatori e candeggianti prima del ciclo di lavaggio solo se strettamente necessario.
- Risparmiare acqua ed elettricità effettuando carichi di bucato adeguati (la quantità ottimale dipende dal programma selezionato).

Dichiarazione di conformità

Questa apparecchiatura è conforme agli standard di sicurezza europei, alla Direttiva CE 93/68 e alla Norma EN 60335.

Tabella tessuti

I seguenti simboli forniscono alcune istruzioni per la cura dei capi. Le etichette di lavaggio riportano nel seguente ordine quattro simboli: lavaggio, candeggio, asciugatura e stiratura (e lavaggio a secco laddove necessario). L'uso dei simboli garantisce coerenza tra i diversi produttori di articoli locali e di importazione. Seguire le istruzioni di lavaggio riportate sulle etichette per massimizzare la durata degli indumenti e ridurre i problemi di lavaggio.

	Materiale resistente		Non stirare
	Tessuti delicati		Lavabili a secco con qualsiasi solvente
 	Capi lavabili a 95°C		Lavare a secco
 	Capi lavabili a 60°C		Lavabili a secco solo con percloro, benzina leggera, alcool puro o R113
 	Capi lavabili a 40°C		Lavabili a secco solo con benzina avio, alcool puro o R113
 	Capi lavabili a 30°C		Non lavare a secco
	Solo lavaggio a mano		Asciugare in piano
	Capi lavabili solo a secco		Possono essere asciugati appesi
	Candeggiabili in acqua fredda		Asciugare su un appendiabiti
	Non candeggiare		Centrifugabile a calore normale
	Stirabile a 200°C max		Centrifugabile a calore ridotto
	Stirabile a 150°C max		Non centrifugare
	Stirabile a 100°C max		





Foglio specifiche



Aspetto e specifiche sono soggetti a modifica senza preavviso allo scopo di migliorare costantemente la qualità del prodotto.

Conformi alla normativa UE N. 1061/2010

Samsung			
Nome modello		WW10H9*****	
Capacità	kg	10	
Efficienza energetica			
Da A+++ (più efficiente) a D (meno efficiente)		A+++	
Consumo energetico			
Consumo energetico annuo (AE_C) ¹⁾		kWh/anno	119
Consumo energetico (E_t.60) del programma Cotone a 60°C a pieno carico		kWh	0,50
Consumo energetico (E_t.60.1/2) del programma Cotone a 60°C a carico parziale		kWh	0,52
Consumo energetico (E_t.40.1/2) del programma Cotone a 40°C a carico parziale		kWh	0,52
Consumo energetico ponderato in modo spento (P_o)		W	0,48
Consumo energetico ponderato in modo "left on" (P_l)		W	10
Consumo annuo di acqua (AW_c) ²⁾		L/anno	11500
Classe di efficienza della centrifuga ³⁾			
Da A (efficienza massima) a G (efficienza minima)		A	A
Velocità massima della centrifuga		rpm	1600
Umidità residua		%	44
Programmi ai quali si riferiscono le informazioni riportate sull'etichetta e sulla scheda		Cotone 60°C e 40°C ⁴⁾	
Durata del programma standard			
Cotone a 60°C a pieno carico		min	305
Cotone a 60°C a carico parziale		min	305
Cotone a 40°C a carico parziale		min	305
Tempo ponderato in modo "left on"		min	8
Emissioni di rumore aereo			
Lavaggio		dB (A) re 1 pW	46
Centrifuga		dB (A) re 1 pW	72
70			
Dimensioni			
Dimensioni dell'unità	Altezza	mm	850
	Larghezza	mm	600
	Profondità ⁵⁾	mm	600
Peso netto		kg	87
Peso lordo		kg	89
Peso imballaggio		kg	2,5
Pressione dell'acqua		kPa	50-800
Collegamento elettrico			
Tensione		V	220-240
Consumo elettrico		W	2000-2400
Frequenza		Hz	50
Nome azienda		Samsung Electronics Co., Ltd.	

- Consumo di energia annuo basato su 220 cicli di lavaggio standard con programmi  Cotone a 60°C e 40°C a pieno carico e a carico parziale, e consumo in modo spento e "left on". Il consumo di energia effettivo dipende dalla modalità d'uso dell'apparecchio.
- Consumo di acqua annuo basato su 220 cicli di lavaggio standard con programmi  Cotone a 60°C e 40°C a carico pieno e parziale. Il consumo di acqua effettivo dipende dalla modalità d'uso dell'apparecchio.
- La forza di estrazione centrifuga è molto importante quando si utilizza un'asciugatrice per asciugare i panni. I costi dell'energia utilizzata per l'asciugatura sono molto superiori ai costi dell'energia utilizzata per il lavaggio.
Il lavaggio con un'alta velocità di centrifuga consente di ridurre l'energia utilizzata dall'asciugatrice per asciugare i panni.
- I programmi  Cotone 60 °C e  Cotone 40 °C si riferiscono ai programmi 'Cotone 60 °C' e 'Cotone 40 °C' standard. Questi programmi sono ideali per il lavaggio di indumenti di cotone con sporco normale e sono i più efficienti (in termini di consumo di acqua ed energia) per questo tipo di bucato.
Eseguire la Calibrazione dopo l'installazione (vedere la sezione "**Calibrazione**" a pagina 33).
In questi programmi, la temperatura dell'acqua può differire da quella dichiarata.
- La distanza tra l'unità e la parete non è inclusa nella profondità indicata.

Informazioni sui principali programmi di lavaggio

Modello	Programma	Temperatura (°C)	Capacità (kg)	Tempo programma (min)	Contenuto di umidità residuo (%)		Consumo idrico (€/ciclo)	Consumo energetico (kWh/ciclo)
					1600 giri/min	1400 giri/min		
WW10H9****	Cotone	20	5	138	50	51	80	0,35
	 Cotone	40	5	305	44	45	48	0,52
		60	5	305	44	45	48	0,52
			10	305	43	44	60	0,5
	Sintetici	40	5	148	30	30	60	0,82

I valori riportati in tabella sono stati misurati secondo lo Standard IEC60456/EN60456. I valori effettivi dipendono dalla modalità d'uso dell'apparecchio.

 I risultati dei test sopracitati sono basati sull'uso di detersivo in polvere con la funzione Auto Dispenser disattiva.

Memo



DOMANDE O COMMENTI?

NAZIONE	CHIAMARE IL NUMERO	O VISITARE IL SITO WEB
SWITZERLAND	0848 726 78 64 (0848-SAMSUNG)	www.samsung.com/ch/support (German) www.samsung.com/ch_fr/support (French)

DC68-03377C-02