



# Panasonic®

## Mode d'emploi Téléviseur plasma à écran large à balayage progressif

Numéro de modèle **TH-37PA50E**  
**TH-42PA50E**  
**TH-37PA40E**  
**TH-42PA40E**



L'image qui apparaît ici sur l'écran du téléviseur est une illustration.  
Le support représenté sur l'illustration ci-dessus est un accessoire en option.



Veuillez lire ce mode d'emploi avant de vous servir de votre appareil, puis conservez-le en lieu sûr.

**Français**

TQB0E0167D-1

# Bienvenue

Cher client Panasonic,

Nous espérons que vous apprécierez votre nouveau téléviseur pendant de nombreuses années. La section **Guide de mise en route rapide** au début de ce manuel vous permettra d'utiliser votre téléviseur aussi rapidement que possible. Nous vous recommandons de lire le livre d'instructions en entier et de le conserver comme référence pour explorer la vaste gamme de fonctions évoluées offertes par ce téléviseur au plasma.

## Table des matières

Notice de sécurité importante.....	3	Verrouiller une chaîne .....	17
Mesures de sécurité .....	4	Modifier le système audio d'une chaîne .....	17
Entretien .....	5	Transfer des informations des chaînes sur un magnétoscope / enregistreur de DVD ....	17
Accessoires .....	6	Menu réglages – Configuration automatique .....	18
Mise en place des piles de la télécommande.....	6	Menu réglages – Configuration manuelle.....	19
Connexion du cordon d'alimentation .....	7	Configuration manuelle (par le panneau avant) .....	19
Instructions pour le câblage .....	7	Q-Link .....	20
Guide de mise en route rapide .....	8	Formats d'image.....	21
Commandes de base:		Fonction magnétoscope / lecteur de vidéodisques DVD ..	23
panneau avant et télécommande .....	10	Fonction Télétexte .....	24
Utiliser les menus sur écran .....	11	Image fixe .....	26
Menu image.....	12	Connexions Audio / Vidéo .....	27
Menu son.....	13	Comment raccorder les prises de sortie audio .....	28
Menu configuration.....	14	Comment raccorder les prises Péritel AV1 / 2 / 3..	28
Menu réglages – Présentation générale .....	15	Comment raccorder les prises d'entrée composante ....	28
Menu réglages – Programme sélection.....	16	Diagnostic des pannes .....	29
Ajouter / supprimer une chaîne .....	16	Informations sur les prises Peritel .....	30
Déplacer une chaîne .....	16	Caractéristiques .....	31
Régler une chaîne .....	16		
Renommer une chaîne .....	17		

# Notice de securite importante

## AVERTISSEMENT:

- 1) Pour prévenir tout dommage pouvant entraîner un risque d'incendie ou de choc électrique, évitez d'exposer cet appareil à l'égouttement ou aux éclaboussures.  
Ne placez aucun récipient contenant de l'eau (vase de fleur, tasse, bouteille de produit de beauté, etc.) sur l'appareil (ou sur une étagère le dominant).
- 2) Pour prévenir tout risque d'électrocution, ne retirez pas le couvercle. Aucun composant susceptible d'être réparé par l'utilisateur ne se trouve à l'intérieur de l'appareil. Veuillez confier tout travail d'entretien ou de réparation à un technicien qualifié.
- 3) N'enlevez pas la broche de mise à la masse de la fiche d'alimentation. Cet appareil est équipé d'une fiche d'alimentation avec mise à la masse à trois broches. Cette fiche ne peut être adaptée qu'à une prise de courant avec mise à la masse. Ceci est un dispositif de sécurité. Si vous ne pouvez pas insérer la fiche dans la prise, adressez-vous à un électricien. Ne modifiez pas la fiche avec mise à la masse.

## ATTENTION

- 1) Cet appareil est destiné à être utilisé dans des environnements non exposés à des champs magnétiques. Si vous utilisez cet appareil à proximité de sources de champs électromagnétiques puissants ou à des endroits où le bruit électrique pourrait interférer avec les signaux d'entrée, l'image et le son risquent de trembler et des parasites tels que du bruit risquent d'être produits.  
Pour éviter d'abîmer cet appareil, placez-le loin de toute source de champs électromagnétiques puissants.
- 2) Si une décharge d'électricité statique se produit à l'intérieur du couvercle avant, l'écran peut papilloter momentanément. Ce n'est pas un mauvais fonctionnement.  
L'écran retrouve son état normal après un court instant.

Pour éviter toute secousse électrique, assurez-vous que la broche de mise à la terre de la fiche du cordon d'alimentation est effectivement branchée.

## Marques de commerce

- VGA est une marque de commerce d'International Business Machines Corporation.
  - Macintosh est une marque déposée par Apple Computer, USA.
  - S-VGA est une marque déposée par Video Electronics Standard Association.
- Même s'il n'existe aucune mention spéciale de marque de commerce de société ou de produit, ces marques de commerce ont toutefois été respectées.

## ATTENTION:

Symptômes	Vérifications
<p>Des image rémanentes apparaissent</p> 	<p>Ne conservez pas une image fixe affichée sur l'écran pendant une longue période car cela peut produire une image rémanente sur téléviseur à écran plasma.</p> <p>Parmi les images fixes possibles, citons, les logos, les images des jeux vidéo, les images informatiques, les télétextes et les images affichées dans le format 4/3.</p> <p>Après quelques minutes sans signal et sans mise en fonctionnement de l'utilisateur, le fond d'écran Panasonic apparaît automatiquement, afin d'éviter toute rémanence de l'image.</p> <p><b>Note:</b> L'image rémanente apparaissant sur téléviseur à écran et résultant de l'affichage prolongé d'une image fixe n'est pas un défaut de l'appareil et n'est pas couvert par la garantie. Ce produit n'est pas conçu pour afficher des images fixes pendant une période prolongée.</p>

# Mesures de sécurité

## AVERTISSEMENT

### ■ Installation

**Téléviseur à écran plasma doit être utilisé avec les accessoires en option suivants uniquement. Si vous l'utilisez avec d'autres types d'accessoires en option, l'installation risquera d'être instable et de causer des blessures.**

(Tous les accessoires suivants sont fabriqués par Matsushita Electric Industrial Co., Ltd.)

- Piédestal ..... TY-ST42PA50W, TY-ST42PX5W
- Support d'écran..... TY-S37PA50W (TH-37PA50E, TH-37PA40E),  
TY-S42PA50W (TH-42PA50E, TH-42PA40E)
- Applique de suspension au mur (verticale) ..... TY-WK42PV3W, TY-WK42PV2W
- Applique de suspension au mur (en biais)..... TY-WK42PR2W

Confiez toujours l'installation à un technicien qualifié.

**Ne placez pas téléviseur à écran plasma sur des surfaces inclinées ou instables.**

- Téléviseur à écran plasma risquerait de tomber ou de se renverser.

**Ne placez pas d'objets sur téléviseur à écran plasma.**

- Si vous renversez de l'eau sur téléviseur à écran plasma à haute définition ou si des objets étrangers y pénètrent, un court-circuit risque de se produire et d'entraîner un incendie ou une électrocution. Si des corps étrangers pénètrent dans téléviseur à écran plasma contactez votre revendeur Panasonic.

**Il est interdit d'empêcher la ventilation en couvrant les grilles d'aération avec des objets comme journaux, nappes ou rideaux.**

**Si vous utilisez le piédestal (accessoire en option), laissez un espace de 10 cm ou plus autour des côtés supérieur, gauche et droit, de 6 cm ou plus au côté inférieur, et de 7 cm ou plus vers l'arrière. Si vous installez l'appareil en utilisant une autre méthode, laissez un espace de 10 cm ou plus en haut, en bas, à gauche et à droite, et de 1,9 cm ou plus à l'arrière.**

**Évitez d'installer ce produit près d'un appareil électronique qui capte aisément les ondes électromagnétiques.**

- Il causerait des interférences pour l'image, le son, etc. In particulier, éloignez les appareils vidéo de ce produit.

**GARDEZ LES PETITES PIÈCES NON UTILISÉES OU TOUT AUTRE OBJET HORS DE LA PORTÉE DE JEUNES ENFANTS. ILS PEUVENT ÊTRE AVALÉS ACCIDENTELLEMENT. FAITES ÉGALEMENT ATTENTION AUX MATÉRIAUX D'EMBALLAGE ET SACHETS EN PLASTIQUE.**

### ■ Utilisation de téléviseur à écran plasma

**Téléviseur à écran plasma a été conçu pour fonctionner sur secteur de 220 - 240 V, 50/60 Hz.**

**Ne couvrez pas les trous de ventilation.**

- Sinon, téléviseur à écran plasma risquerait de surchauffer, ce qui pourrait causer un incendie ou abîmer téléviseur à écran plasma.

**N'introduisez aucun objet étranger dans téléviseur à écran plasma.**

- N'introduisez aucun objet en métal ou inflammable dans les trous de ventilation, ne laissez tomber aucun objet sur téléviseur à écran plasma, car ceci pourrait entraîner un incendie ou une électrocution.

**Ne retirez pas le couvercle, ou ne le modifiez en aucune façon.**

- Les composants se trouvant à l'intérieur de téléviseur à écran plasma sont placés sous haute tension, et risquent de causer une électrocution grave. Confiez tout travail de vérification, de réglage ou de réparation à votre revendeur Panasonic.

**Assurez vous un accès facile à la prise du câble d'alimentation.**

**Insérez la fiche du cordon d'alimentation bien à fond dans la prise.**

- Si la fiche n'est pas insérée bien à fond, un dégagement de chaleur pouvant entraîner un incendie risquerait de se produire. Si la fiche est endommagée ou si la plaque de la prise murale est mal fixée, ne les utilisez pas.

**Ne manipulez pas le cordon d'alimentation avec des mains mouillées.**

- Vous risqueriez d'être électrocuté.

**Ne faites rien qui puisse endommager le cordon d'alimentation. Pour débrancher le câble d'alimentation, tirez-le par la fiche et non par le câble.**

- Évitez absolument d'endommager le câble, de le modifier, d'y placer des objets lourds, de le chauffer, de le placer à proximité d'objets chauds, de le tordre, de le plier excessivement ou de le tirer. Sinon, vous pourriez causer un incendie ou une électrocution. Si le câble d'alimentation est abîmé, faites-le réparer par un centre de service agréé Panasonic.

**Si vous n'utilisez pas téléviseur à écran plasma pendant une période prolongée, débranchez la fiche du cordon d'alimentation de la prise secteur.**

# Mesures de sécurité

## ■ En cas d'anomalie de fonctionnement

**Si une anomalie se produit (absence d'image ou de son par exemple), ou si de la fumée ou une odeur anormale se dégage de téléviseur à écran plasma, débranchez immédiatement la fiche du cordon d'alimentation de la prise secteur.**

- Si vous continuez à utiliser téléviseur à écran plasma dans cet état, vous risquez de provoquer un incendie ou d'endommager l'appareil. Adressez-vous à un centre de service agréé Panasonic pour les réparations. Ne réparez jamais vous-même téléviseur à écran plasma, car ceci est très dangereux.

**Si de l'eau ou des objets étrangers pénètrent dans téléviseur à écran plasma, ou si vous laissez tomber téléviseur à écran plasma, ou si le coffret est abîmé, débranchez immédiatement la fiche du cordon d'alimentation.**

- Un court-circuit pourrait se produire et entraîner un incendie. Pour toute réparation, adressez-vous à un centre de service agréé Panasonic.

## ATTENTION

### ■ Utilisation de téléviseur à écran plasma

**N'approchez pas les mains, le visage ou des objets des trous de ventilation de téléviseur à écran plasma.**

- De l'air chaud sort par les trous de ventilation et donc le haut de téléviseur à écran plasma est chaud. N'approchez pas les mains, le visage ou des objets ne pouvant résister à la chaleur de cet orifice, car ceci pourrait causer des brûlures ou des déformations. De même si les trous de ventilation sont bouchées, l'écran pourrait être endommagé.

**Veillez à débrancher tous les câbles avant de déplacer téléviseur à écran plasma.**

- Si vous déplacez téléviseur à écran plasma alors que des câbles sont encore connectés, vous risquez d'endommager les câbles et d'entraîner un incendie ou une électrocution.

**Par mesure de précaution, débranchez la fiche d'alimentation de la prise secteur avant d'entreprendre des travaux de nettoyage.**

- Sinon, il y aura risque d'électrocution.

**Nettoyer régulièrement le câble d'alimentation afin que la poussière ne s'y accumule pas.**

- Si de la poussière s'accumule sur la fiche du cordon d'alimentation, l'humidité produite risquerait de détériorer l'isolation et d'entraîner un incendie. Débranchez le cordon d'alimentation de la prise secteur et essuyez-le avec un chiffon sec.

**Cet téléviseur à écran plasma émet des rayons infrarouges, par conséquent il peut perturber les autres appareils de communication.**

**Installez votre capteur infrarouge dans un endroit à l'abri de la lumière directe ou indirecte de téléviseur à écran plasma.**

# Entretien

**L'avant du panneau d'affichage a reçu un traitement spécial. Essayez soigneusement la surface du panneau en utilisant seulement le chiffon de nettoyage fourni ou un chiffon doux sans peluches.**

- Si la surface est très sale, essuyez avec un chiffon doux sans peluche humecté d'eau additionnée d'un peu de détergent neutre, puis essuyez-la uniformément avec un chiffon sec du même type jusqu'à ce que la surface soit bien sèche.
- Ne rayez pas ou ne cognez pas la surface du panneau avec les ongles ou un objet rigide, sinon vous abîmeriez la surface. En outre, évitez tout contact avec des produits volatils tels que des insecticides à vaporiser, des solvants ou des diluants, sinon le fini de la surface serait abîmé.

**Si le coffret est sale, essuyez-le avec un chiffon doux et sec.**

- Si le coffret est très sale, plongez le chiffon dans de l'eau additionnée d'un peu de détergent neutre, puis essorez le chiffon bien à fond. Utilisez ce chiffon pour essuyer le coffret, puis essuyez-le avec un chiffon sec.
- Veillez à ce que du détergent n'entre pas en contact direct avec la surface de téléviseur à écran plasma. Si des gouttes d'eau pénètrent dans l'appareil, des anomalies de fonctionnement se produiront.
- Évitez tout contact avec des produits volatils tels que des insecticides à vaporiser, des solvants ou des diluants, sinon la surface du coffret pourra être abîmée ou le revêtement s'écaillera. En outre, ne laissez pas l'appareil trop longtemps en contact avec des articles en caoutchouc ou en PVC.

# Accessoires

Vérifiez que vous disposez bien des accessoires suivants

Mode d'emploi

Télécommande  
(EUR7651060)

Cordon d'alimentation

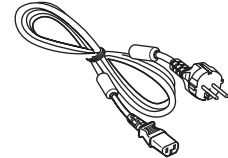
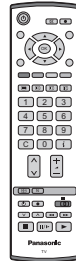
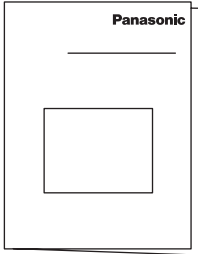

Piles pour  
télécommande  
(2 × R6 (UM3))

Attache-câbles × 2

Garantit Pan  
Européenne

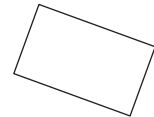
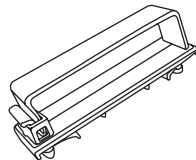

## Mise en place des piles de la télécommande

1

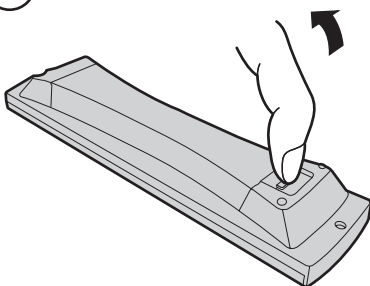

Tirez et tenez le crochet, puis ouvrez le couvercle des piles.

2

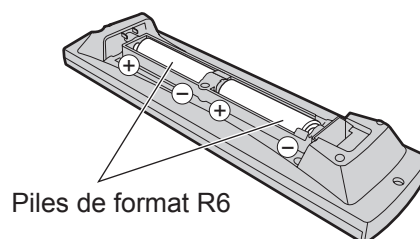

Mettez les piles à l'intérieur – bien respecter la polarité correcte.

3

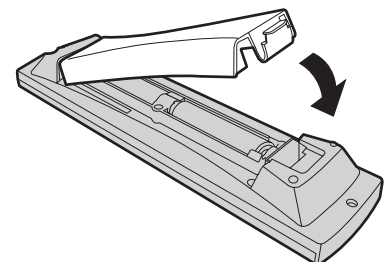

Remettez le couvercle en place.

- Assurez-vous que les piles sont correctement installées.
- Ne mélangez pas piles neuves et piles usées. Retirez immédiatement les piles usées.
- N'utilisez pas de piles de types différents, p. ex des piles alcalines et au manganèse et n'utilisez pas de piles rechargeables (Ni-Cad).

**Ne jetez pas les batteries, les emballages et les vieux appareils avec les ordures ménagères, mais triez les selon la législation en vigueur.**

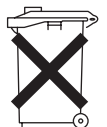

# Connexion du cordon d'alimentation

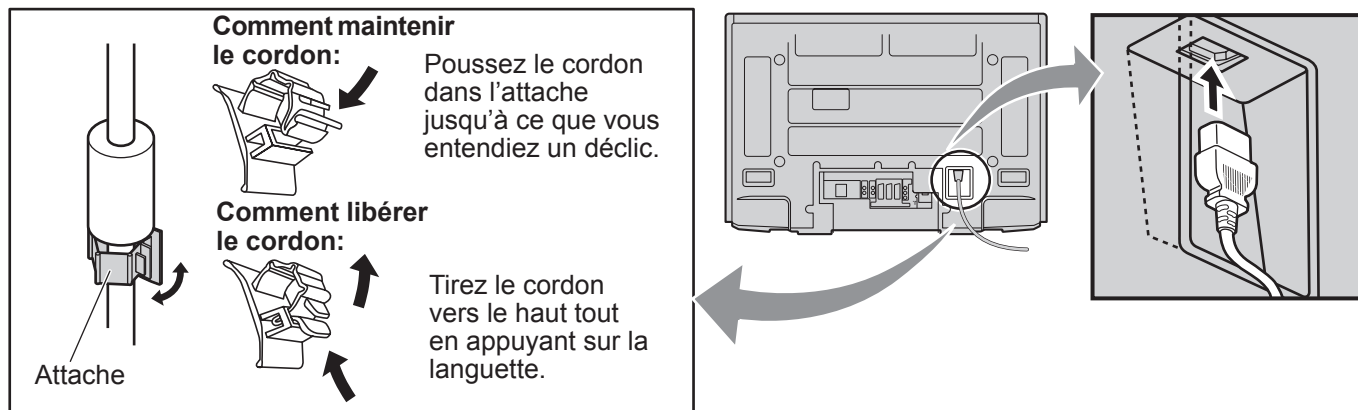

# Instructions pour le câblage

## Pour utiliser le TY-ST42PX5W

Fixez tous les câbles sur le téléviseur à plasma en utilisant les serre-câbles.

### Pour les téléviseurs 42 pouces

### Pour les téléviseurs 37 pouces

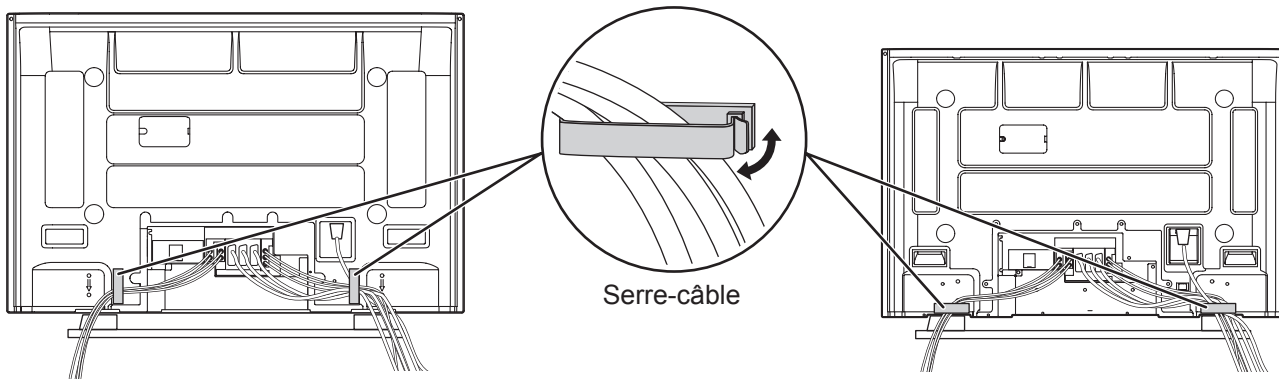

Exemple de fixation au téléviseur à plasma des câbles fournis à l'aide des deux serre-câbles (gauche et droit).

## Pour utiliser le TY-ST42PA50W

### Attachez les bandes.

Insérez l'ergot des deux bandes sur le piédestal.

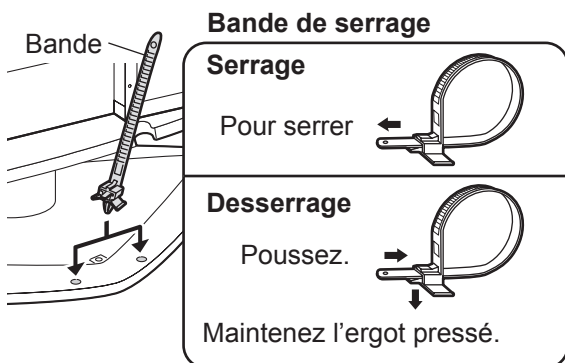

### Connectez les câbles.

Exemple de "schéma de connexion des câbles"

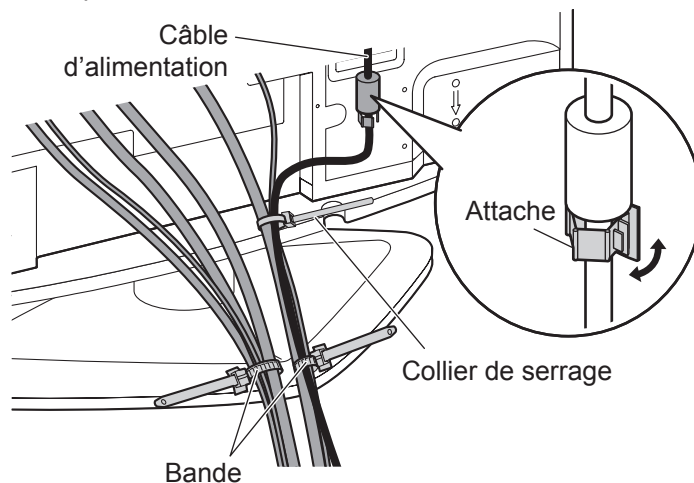

# Guide de mise en route rapide

1

## Raccordement et options de configuration

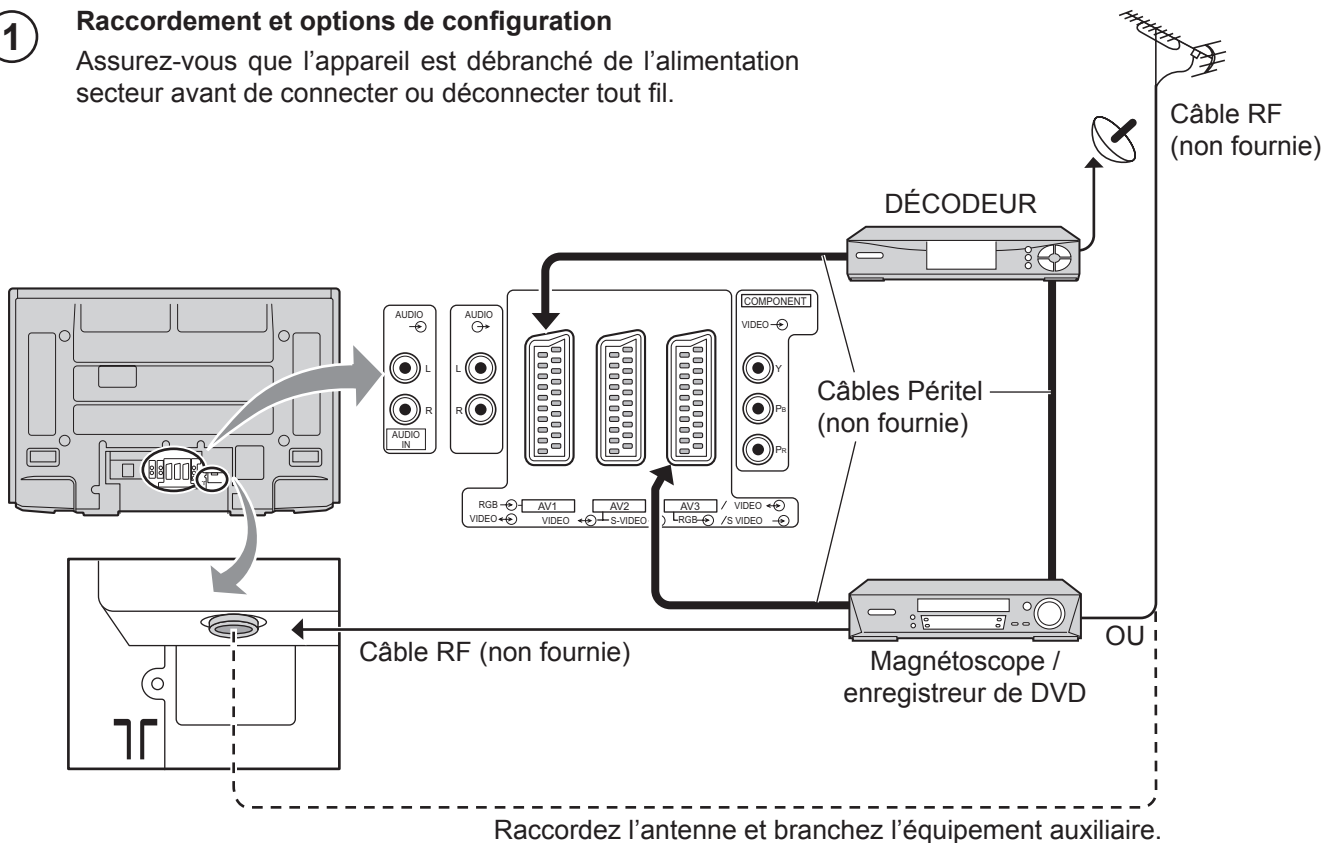

Assurez-vous que l'appareil est débranché de l'alimentation secteur avant de connecter ou déconnecter tout fil.



2

## Branchez la fiche d'alimentation dans la prise secteur.

Appuyez sur l'interrupteur  du téléviseur pour le mettre sous tension.

Pour faire passer le téléviseur en mode de veille, appuyez sur la touche  de la télécommande. Le téléviseur peut être allumé en appuyant de nouveau sur la touche  s'il a été placé en mode de veille.

### Note:

L'appareil continue de consommer de l'énergie aussi longtemps que le cordon d'alimentation est branché sur la prise murale.

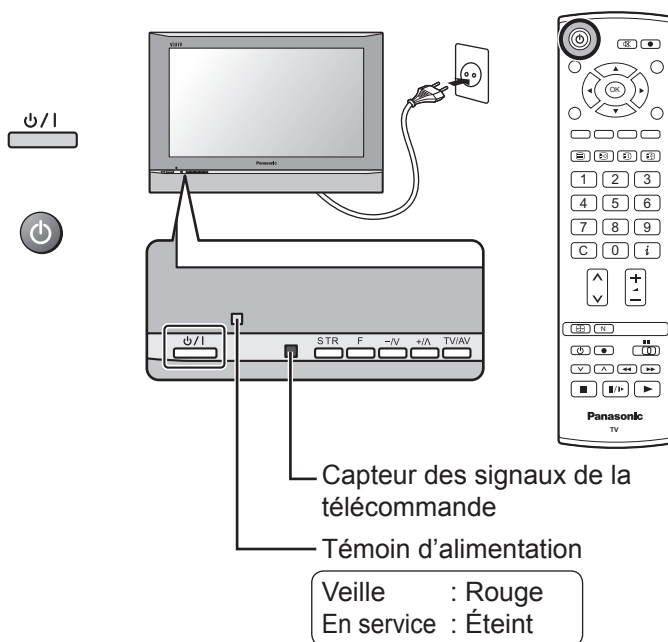



# Guide de mise en route rapide

## 3 Sélectionnez votre pays.

Pour la Belgique, la Suisse et l'Europe de l'est, sélectionnez la langue désirée.

Si vous désirez configurer les chaînes manuellement, appuyez sur le bouton **Vert**. Page 19.

Appuyez sur le bouton **Rouge** pour réaliser la **Recherche auto**.

La Recherche auto va commencer, les chaînes sont identifiées et mémorisées.

Si un appareil enregistreur compatible est branché à la prise SCART correcte, les paramètres de réglage des chaînes seront copiés sur l'appareil via la liaison Q-Link. Page 20.

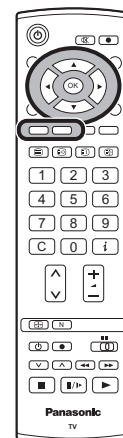
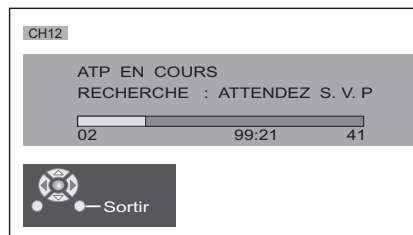

## 4 Téléchargement du téléviseur à un magnétoscope ou à un enregistreur DVD

Si vous avez raccordé un appareil d'enregistrement à liaison "Q-Link", "NEXTVIEWLINK" ou compatible à une prise SCART avant de commencer l'étape 2, les informations de configuration des chaînes seront téléchargées vers ledit appareil.

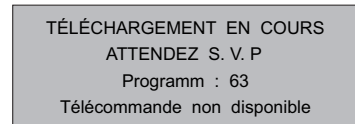

Les positions des chaînes seront téléchargées vers l'appareil d'enregistrement dans l'ordre où elles sont mémorisées sur le téléviseur. Page 20.

Les magnétoscopes / enregistreurs DVD ne prennent pas tous en charge le téléchargement des informations de configuration des chaînes, et sur certains il faut lancer le téléchargement manuellement. Consultez le manuel d'instructions de l'appareil d'enregistrement.

Si un appareil d'enregistrement autre que ceux décrits ci-dessus a été raccordé, l'opération de téléchargement ne sera pas exécutée.

### Notes:

- Si l'appareil d'enregistrement n'a pas accepté le téléchargement des données du téléviseur, il se peut que vous deviez sélectionner l'option de téléchargement sur le menu de l'appareil concerné. Consultez le manuel d'instructions de l'appareil d'enregistrement.
- Si la liaison Q-Link ne fonctionne pas correctement, vérifiez les points suivants:
  - Le cordon SCART est connecté à la prise SCART, AV2 ou AV3 du téléviseur et cette connexion est correctement configurée dans le menu.
  - Le cordon SCART est connecté à la prise SCART d'un appareil d'enregistrement compatible (Q-Link, NEXTVIEWLINK ou technologie similaire).
  - Le cordon SCART est de type "Fully wired".
- Pour plus d'information sur la liaison Q-Link et l'équipement de connexion, reportez-vous aux pages 20, 28 et 30.

# Commandes de base: panneau avant et télécommande

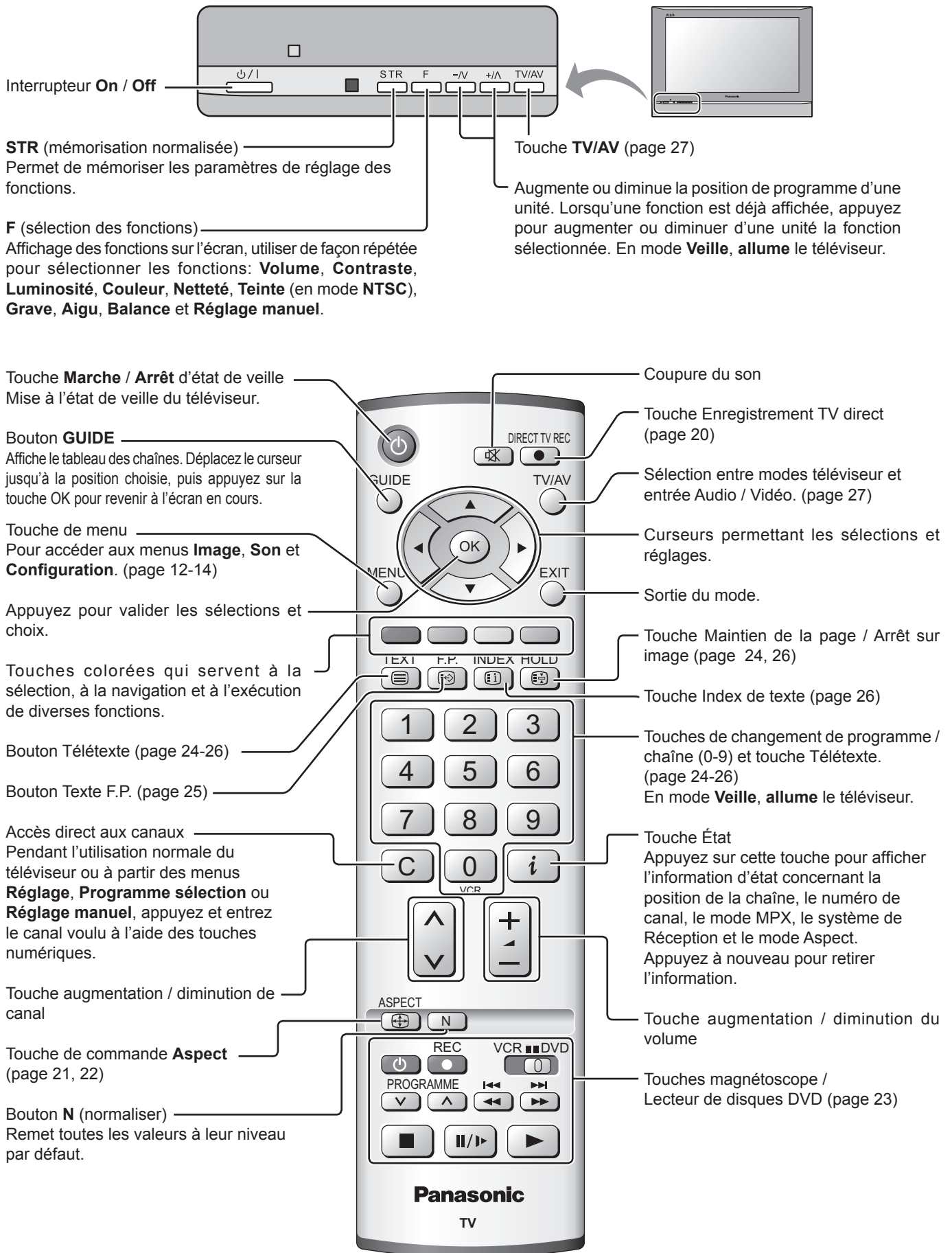

# Utiliser les menus sur écran

De nombreuses fonctions disponibles sur ce téléviseur peuvent être accédés sur les menus affichés à l'écran. Utilisez la télécommande comme indiqué ci-dessous pour accéder et régler les fonctions selon vos souhaits.

La touche **MENU** est utilisée pour ouvrir les menus principaux et aussi pour retourner au menu précédent.

Les touches de curseur vers le haut et le bas sont utilisées pour déplacer le curseur et sélectionner des menus.

Les curseurs gauche et droit permettent d'accéder aux menus, d'ajuster les niveaux ou de sélectionner les différentes options.

Le bouton **OK** est utilisé en conjonction avec plusieurs fonctions pour enregistrer des valeurs après avoir fait des modifications ou défini des options.

Le bouton **EXIT** permet de sortir du système de menu et de revenir à l'écran TV normal.

MENU



OK



EXIT

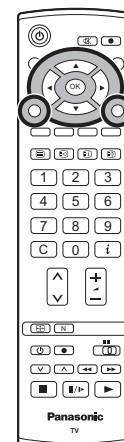

Une fenêtre d'aide à l'écran est affichée à chaque fois qu'un menu apparaît sur le téléviseur. Cette fenêtre d'aide indique les touches de la télécommandes qui sont utilisées pour naviguer dans le menu indiqué. Consultez la description des fonctions des boutons ci-dessus.

## Note:

La fenêtre d'aide n'est pas illustrée dans les images des menus de ce guide, uniquement par manque de place.

Son	
Grave	—+—
Aigu	—
Balance	—
MPX	Pas de serv.
Mode	Musique
Ambiance	Non



**AIDE À L'ÉCRAN**  
Boîte d'instructions  
illustrée

# Menu image

Appuyez sur la touche **MENU**.

Passez à **Image**.

Accédez à **Image**.

Passez à l'option choisie.

Réglez l'option choisie ou accédez au menu choisi.

Appuyez sur le bouton **EXIT** à tout moment pour revenir à la télévision.

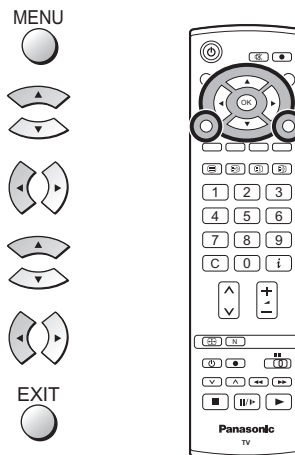

## Mode Image

Le menu Mode image vous permet de sélectionner trois configurations différentes pour l'écran :

**Dynamique, Normal et Cinéma.**

Pour chaque mode d'écran, le Contraste, la Luminosité, la Couleur, la Netteté, la Teinte (seulement pour NTSC), la Temp. couleur, la Gestion de la couleur, la P-NR, la MPEG NR et la 3D-COMB peuvent être réglés et enregistrés selon vos préférences. (par exemple, vous voudrez peut-être des paramètres différents pour regarder des émissions sportives, des films, des actualités etc.)

Le mode image vous permet un maximum de trois réglages distincts pour chaque source de signal : RF, AV1, AV2, AV3 et COMPONENT. Les modifications sont enregistrées automatiquement.

Ces trois modes analysent et traitent l'image afin de l'optimiser automatiquement.

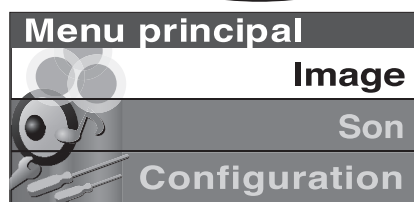

## Contraste, Luminosité, Couleur, Netteté

Augmentez ou diminuez le niveau de ces options selon votre préférence.

## Teinte

Lorsqu'une source de signal NTSC est connectée au téléviseur, vous pouvez régler le ton de l'image selon votre préférence.

## Temp. couleur

Vous permet de régler la température des couleurs de l'image. Vous avez le choix entre **Froid, Normal et chaud.**

**Gestion de la couleur** Réglage automatique permettant d'obtenir des couleurs éclatantes.

## P-NR

Réduit automatiquement les bruits de l'image. Indisponible pendant l'entrée du signal HD.

## MPEG NR

Le bruit MPEG est réduit.

Vous permet de choisir entre **Non, Min, Mid et Max.**

Cette fonction agit sur le bruit de bloc numérique lors de la visualisation de DVD, VCD ou la télévision numérique. L'étendu de l'effet varie en fonction de l'image et de la scène.

**MPEG:** Technique de compression des images adoptée pour les DVD, VCD et la télévision numérique.

## 3D-COMB

De temps en temps, lorsque vous regardez des images fixes ou à défilement lent, la granulation des couleurs peut devenir visible. Réglez **Oui** pour 3D-COMB afin d'afficher des couleurs plus nettes et plus précises.

Cette disposition n'existe que pour les standards PAL et NTSC. Ne s'affiche pas pendant RVB Video, S-Video et le mode d'entrée composant.

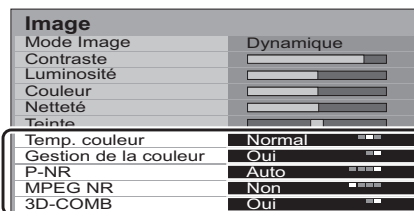
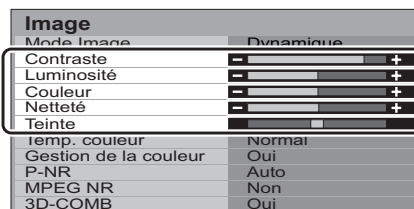
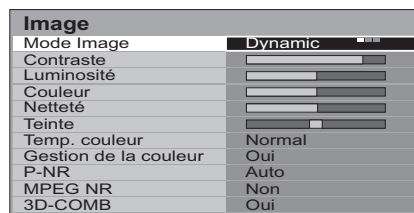

# Menu son

Appuyez sur la touche **MENU**.

Passez à **Son**.

Accédez à **Son**.

Passez à l'option choisie.

Réglez l'option choisie ou accédez au menu choisi.

Appuyez sur le bouton **EXIT** à tout moment pour revenir à la télévision.

Lorsque vous appuyez sur le bouton **OK** après avoir réglé une fonction, cette valeur est enregistrée comme valeur par défaut (elle remplacera la valeur réglée en usine).

MENU



EXIT

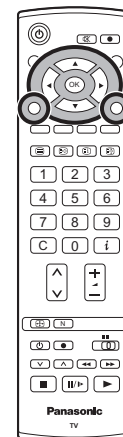

- Grave** Augmente ou diminue le niveau pour rendre le son plus ou moins grave.
- Aigu** Augmente ou diminue le niveau pour rendre le son plus ou moins aigu.
- Balance** Vous pouvez régler la balance du son entre le haut-parleur droit et gauche selon votre position d'écoute.
- MPX** Généralement réglé sur **Stéréo** pour donner la meilleure reproduction, mais si la réception se détériore ou si le service n'est pas disponible, **Mono**. Vous pouvez également sélectionner **Mono (M1)** et **(M2)** si le signal transmis est mono.
- Mode** Pendant un programme musical ou une pièce de théâtre, la qualité sonore peut être améliorée en choisissant **Musique** ou **Parole**.
- Ambiance** La fonction Ambiance fournit un rehausseur dynamique qui simule des effets spatiaux évolués.

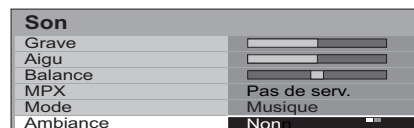
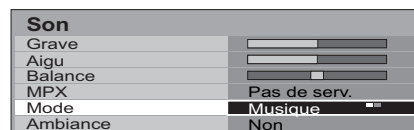
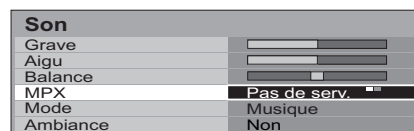
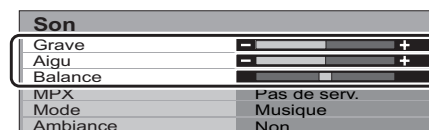
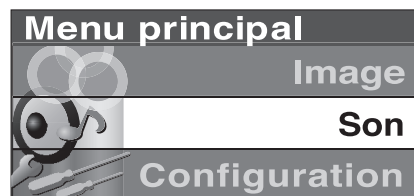

# Menu configuration

Appuyez sur la touche **MENU**.

Passez à **Configuration**.

Accédez à **Configuration**.

Passez à l'option choisie.

Réglez l'option choisie ou accédez au menu choisi.

Appuyez sur le bouton **EXIT** à tout moment pour revenir à la télévision.

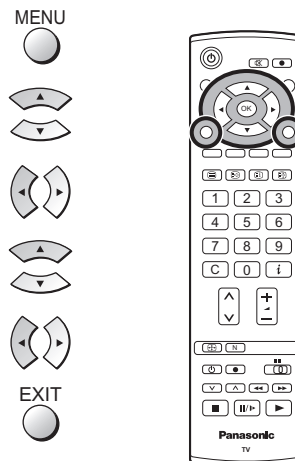

**Q-Link** Vous permet de sélectionner la fiche AV à utiliser pour que le téléviseur et un appareil d'enregistrement compatible puissent échanger des données. Les options sont **Non**, **AV2** et **AV3**. Page 20.

**Sort. AV2 / AV3** Offre un choix de signaux à envoyer à la fiche Scart sélectionnée à l'option Q-Link. Les options sont la chaîne actuelle du téléviseur, le signal d'entrée d' **AV1 / AV2 / AV3** ou **Monitor**.

**Télétexte** Vous permet de choisir le mode **TOP/FASTEXT** ou **Liste**. Page 24-26.

**Minuterie veille** Vous permet d'éteindre le téléviseur à un moment prédéfini allant de 0 à 90 minutes par intervalles de 15 minutes.

**Langue de texte** Sélectionnez le jeu de caractères afin d'avoir tous les caractères nécessaires pour le texte des pages télétextes (par exemple, caractères cyrilliques etc.).

### Mode Langues

**Ouest:** anglais, français, allemand, grec, italien, espagnol, suédois, turc

**Est1:** tchèque, anglais, estonien, letton, roumain, russe, ukrainien

**Est2:** tchèque, anglais, allemand, hongrois, letton, polonais, roumain

**Panneau latéral** Vous permet de choisir entre **Non**, **Bas**, **Milieu** et **Haut**.

N'affichez pas une image trop longtemps en mode 4:3, 14:9 ou Image et texte, car une rémanence à l'extinction risque d'apparaître sur les panneaux latéraux de chaque côté du champ d'affichage. Pour éviter l'apparition d'une telle image rémanente, éclairez les panneaux latéraux.

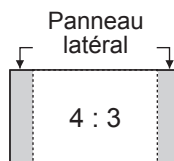

**Économie d'énergie** La consommation est réduite par diminution de la luminosité de l'image.

**Réglage** Donne accès à de nombreuses autres fonctions, y compris **Programme sélection** et **Recherche auto**. Page 15-19.

**Langues OSD** Lorsque vous installez le téléviseur pour la première fois, la langue d'affichage à l'écran est définie selon votre choix de pays. **Langues OSD** vous permet de modifier la langue utilisée pour les affichages à l'écran.

**Système couleur** Le standard de couleur est indiquée en mode **AV**. Page 15.

**Correction volume** En mode **AV**, la correction de niveau est affichée. Vous pouvez régler le niveau sonore de chaque mode AV. Le niveau sonore est mémorisé.

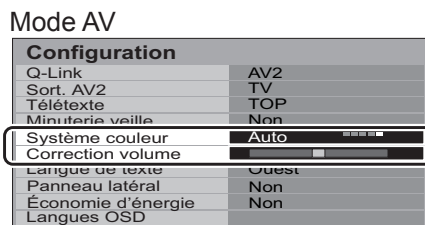
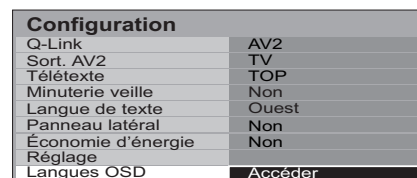
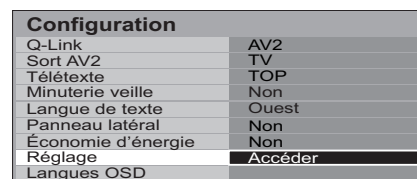
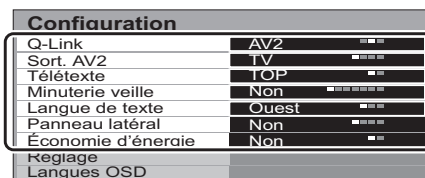
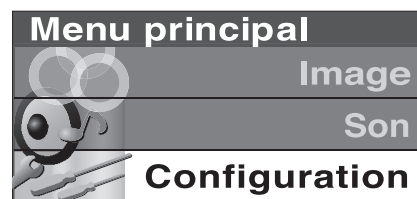

# Menu réglages – Présentation générale

Appuyez sur la touche **MENU**.

Passez à **Configuration**.

Accédez à **Configuration**.

Passez à **Réglage**.

Accédez à **Réglage**.

Passez à l'option de menu choisie.

Réglez l'option choisie ou accédez au menu choisi.

Appuyez sur le bouton **EXIT** à tout moment pour revenir à la télévision.

Lorsque vous appuyez sur le bouton **OK** après avoir réglé une fonction, cette valeur est enregistrée comme valeur par défaut (elle remplacera la valeur réglée en usine).

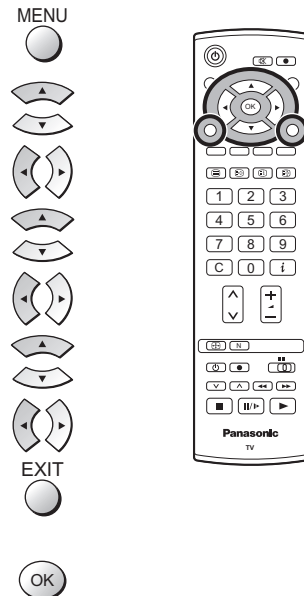

**Programme sélection** Vous permet de personnaliser vos programmes (ajouter ou supprimer une position par exemple). Page 16, 17.

**Recherche auto** Vous permet de recommencer le réglage automatique du téléviseur. Utile si vous déménagez et que vous désirez régler votre téléviseur sur les chaînes locales. Page 18.

**Réglage manuel** Permet de régler manuellement la position de chaque programme. Page 19.

**Réglage fin** Utilisez cette option pour apporter des modifications mineures au réglage d'une chaîne (pratique par exemple lorsque les conditions météo affectent la qualité de la réception d'un programme).

**Système couleur** Vous permet de sélectionner la norme de transmission correcte pour le signal reçu.

**Correction volume** Vous permet de régler le volume de chaînes spécifiques. Utilisez cette fonction si le volume varie beaucoup d'une chaîne à l'autre. En réglant le volume d'une chaîne pour l'amener au niveau des autres chaînes, vous n'aurez pas à régler le volume chaque fois que vous changez de chaîne.

**Décodeur (AV2 / AV3)** Vous pouvez utiliser cette option lorsqu'un décodeur est branché via AV2 / AV3. Enregistrez le paramètre sur **Oui** pour que chaque fois que cette chaîne est sélectionnée le logiciel du téléviseur traite les informations décodées (ceci est important si votre décodeur est branché sur AV2 / AV3 via un appareil Q-Link).

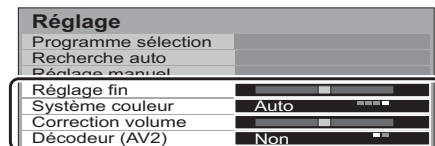
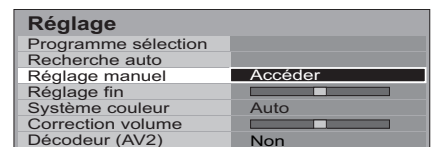
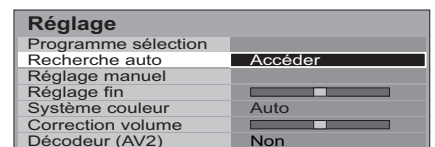
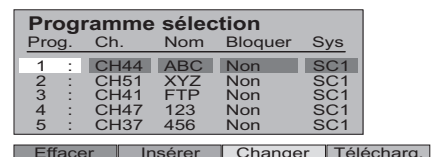
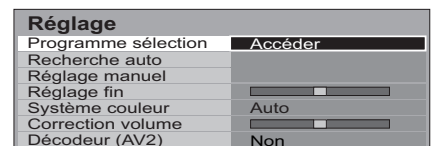
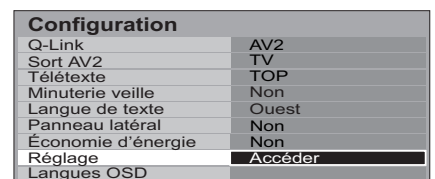
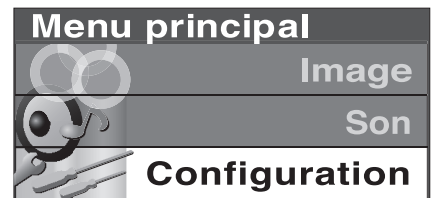

# Menu réglages – Programme sélection

Appuyez sur la touche **MENU**.

Passez à **Configuration**.

Accédez à **Configuration**.

Passez à **Réglage**.

Accédez à **Réglage**.

Passez à **Programme sélection**.

Accédez à **Programme sélection**.

Passez à la position de programme choisie (par exemple Prog. 3).

Faites les changements nécessaires, par exemple donner un autre nom à une chaîne (voir la procédure adaptée ci-dessous).

Appuyez sur le bouton **EXIT** à tout moment pour revenir à la télévision.

Lorsque vous appuyez sur le bouton **OK** après avoir réglé une fonction, cette valeur est enregistrée comme valeur par défaut.

MENU

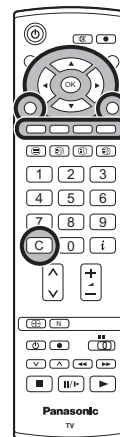

EXIT



OK



## Ajouter / supprimer une chaîne

Déplacez le curseur sur la chaîne à effacer ou ajouter.



Appuyez sur le bouton **Vert** pour ajouter une chaîne à la position, ou bien le bouton **Rouge** pour supprimer une chaîne.



Appuyez à nouveau sur le même bouton pour confirmer votre décision.

Programme sélection				
Prog.	Ch.	Nom	Bloquer	Sys
1	CH44	ABC	Non	SC1
2	CH51	XYZ	Non	SC1
3	CH41	FTP	Non	SC1
4	CH47	123	Non	SC1
5	CH37	456	Non	SC1

Insérer Annuler

## Déplacer une chaîne

Déplacez le curseur sur la chaîne à déplacer.



Appuyez sur le bouton **Jaune**.



Choisissez la nouvelle position de la chaîne.



Appuyez à nouveau sur le bouton **Jaune** pour confirmer votre décision.

Programme sélection				
Prog.	Ch.	Nom	Bloquer	Sys
1	CH44	ABC	Non	SC1
2	CH51	XYZ	Non	SC1
3	CH41	FTP	Non	SC1
4	CH47	123	Non	SC1
5	CH37	456	Non	SC1

Confirmer Annuler

## Régler une chaîne

Passez à la colonne **Ch.**



Augmentez ou diminuez le numéro de la chaîne (vous verrez le téléviseur se régler sur le nouveau numéro lorsque vous le modifiez) ou bien utilisez le bouton **C** pour Accès direct aux chaînes. Page 10.



Appuyez sur **OK** pour enregistrer ce changement.



Programme sélection				
Prog.	Ch.	Nom	Bloquer	Sys
1	CH44	ABC	Non	SC1
2	CH51	XYZ	Non	SC1
3	CH41	FTP	Non	SC1
4	CH47	123	Non	SC1
5	CH37	456	Non	SC1



# Menu réglages – Programme sélection

## Renommer une chaîne

Positionnez-vous sur le **Nom**.



Choisissez le nouveau caractère. La case en bas de l'écran indique le caractère actuellement choisi.



Positionnez-vous sur le second caractère.



Continuez jusqu'au changement complet du nom.

Appuyez sur **OK** pour enregistrer le nouveau nom.



Programme sélection				
Prog.	Ch.	Nom	Bloquer	Sys
1	: CH44	■	Non	SC1
2	: CH51	XYZ	Non	SC1
3	: CH41	FTP	Non	SC1
4	: CH47	123	Non	SC1
5	: CH37	456	Non	SC1

ABCDEFGHIJKLMNQRST  
UVWXYZ+-. 0123456789

## Verrouiller une chaîne

Vous pouvez verrouiller une chaîne pour empêcher qu'on y accède.

Positionnez-vous sur la colonne **Bloquer**.



Choisissez entre Verrou **Oui** et Verrou **Non**.



Appuyez sur **OK** pour enregistrer la nouvelle valeur.



Programme sélection				
Prog.	Ch.	Nom	Bloquer	Sys
1	: CH44	ABC	Non	SC1
2	: CH51	XYZ	Non	SC1
3	: CH41	FTP	Non	SC1
4	: CH47	123	Non	SC1
5	: CH37	456	Non	SC1

### Note:

Quand une position de programme est bloquée, l'accès direct au canal en utilisant la touche **C** et les touches numériques de la télécommande n'est pas disponible.

## Modifier le système audio d'une chaîne

Vous pouvez modifier le système audio utilisé pour une chaîne.

Positionnez-vous sur la colonne **Sys**.



Choisissez le système de son voulu:

- SC1 : PAL B, G, H / SECAM B, G
- SC2 : PAL I
- SC3 : PAL D, K / SECAM D, K
- F : SECAM L / L'



Appuyez sur **OK** pour enregistrer la nouvelle valeur.



Programme sélection				
Prog.	Ch.	Nom	Bloquer	Sys
1	: CH44	ABC	Non	SC1
2	: CH51	XYZ	Non	SC1
3	: CH41	FTP	Non	SC1
4	: CH47	123	Non	SC1
5	: CH37	456	Non	SC1

## Transfer des informations des chaînes sur un magnétoscope / enregistreur de DVD

Vous pouvez copier les informations des chaînes sur un appareil d'enregistrement compatible branché sur AV2 ou AV3. Voir page 28 pour les informations sur le branchement.

Appuyez sur le bouton **Bleu**.



Les paramètres de la chaîne sont maintenant envoyés à l'appareil d'enregistrement. Ceci peut prendre quelques secondes en fonction du nombre de chaînes enregistrées.

Si le message "Fonction non disponible" apparaît à l'écran, le téléviseur ne peut pas envoyer les informations de la chaîne à l'appareil. Consultez le manuel de l'appareil pour avoir un complément d'information.

### Note:

Ça c'est pas disponible quand vous choisissez Q-Link Non dans manière dont les choses sont menu Configuration.

TÉLÉCHARGEMENT EN COURS  
ATTENDEZ S. V. P  
Programm : 63  
Télécommande non disponible

# Menu réglages – Configuration automatique

Recherche auto peut recommencer le réglage automatique de votre téléviseur. Cette fonction est utile si vous déménagez par exemple et si vous désirez régler votre téléviseur pour qu'il reçoive les chaînes locales.

➔ Appuyez sur la touche **MENU**.

Passez à **Configuration**.

Accédez à **Configuration**.

Passez à **Réglage**.

Accédez à **Réglage**.

Passez à **Recherche auto**.

Accédez à **Recherche auto**.

Appuyez pour confirmer et commencer.

MENU

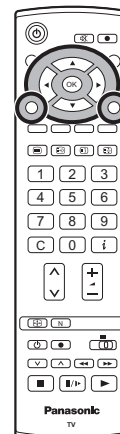

## Notes:

- Si vous passez à l'étape suivante, toutes les informations de réglage seront effacées (toutes les chaînes et leur position enregistrées dans la mémoire de votre téléviseur seront effacées pour permettre aux nouvelles valeurs d'être enregistrées).
- Si vous quittez cette procédure à ce moment-là et avant la fin de **Recherche auto**, aucune position de chaîne ne sera enregistrée. Recommencez et terminez la procédure ATP pour effectuer le réglage de votre téléviseur.

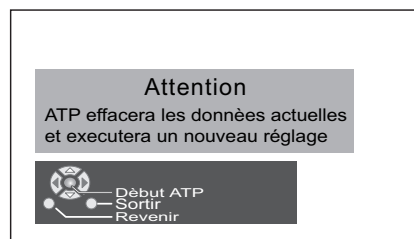

Sélectionnez votre pays.

Appuyez sur le bouton pour lancer **Recherche auto**.

Le téléviseur va chercher, identifier et trier dans l'ordre les chaînes de télévision locales.

Si un appareil d'enregistrement compatible est connecté via la fiche AV2 / AV3, les informations de la chaîne seront envoyées à cet appareil via Q-Link. Page 20.

Une fois cette opération terminée, le téléviseur affichera la chaîne qui occupe maintenant la position 1.

Appuyez sur le bouton **EXIT** à tout quel moment pour revenir à la télévision (lisez bien la **Notes** de la procédure ci-dessus).

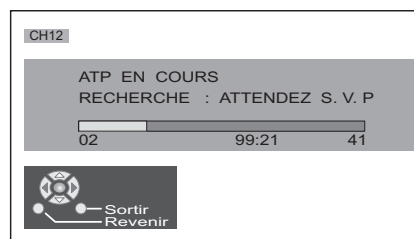
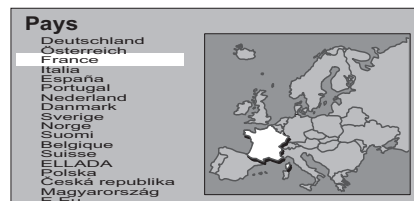

EXIT



# Menu réglages – Configuration manuelle

Vous pouvez recommencer le réglage de chaînes individuelles:

Appuyez sur la touche **MENU**.

Passez à **Configuration**.

Accédez à **Configuration**.

Passez à **Réglage**.

Accédez à **Réglage**.

Passez à **Réglage manuel**.

Entrez dans **Réglage manuel**.

Sélectionnez la position de programme désirée.

Commencez le réglage.

Quand le programme voulu est localisé, appuyez sur **OK** pour mémoriser. La position de la chaîne clignotera.

Appuyez sur le bouton **EXIT** à tout moment pour revenir à la télévision.

**Note:**

Si le magnétoscope est connecté au téléviseur uniquement par un câble RF, choisissez la position de chaîne "0" pour faire l'accord sur les signaux du magnétoscope.

MENU

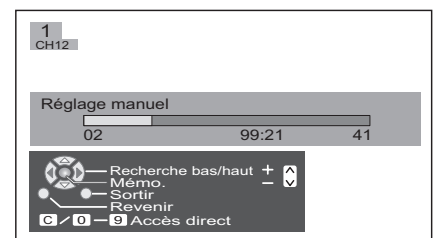
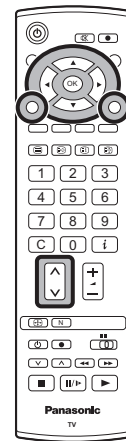

# Configuration manuelle (par le panneau avant)

Il est aussi possible d'utiliser les touches du panneau de commande sur l'avant de votre téléviseur pour accorder des positions de programme individuelles :

Appuyez sur la touche **F** jusqu'à obtention du menu **Réglage manuel**.

Appuyez sur la touche **-/V** ou **+/Λ**.

Appuyez sur la touche **TV/AV** pour alterner entre **Changer programme**, **Recherche** ou **Changer système TV**.

Appuyez sur **-/V** ou **+/Λ** pour changer de position de programme, commencer la recherche ou changer le système TV.

Quand la chaîne voulue est localisée, appuyez sur **STR** pour mémoriser. La position de la chaîne clignotera.

Répétez la procédure ci-dessus pour régler chaque position.

Appuyez sur le bouton **F** à tout moment pour revenir à la télévision.

F



-/V +/Λ



TV/AV



-/V +/Λ



STR



F

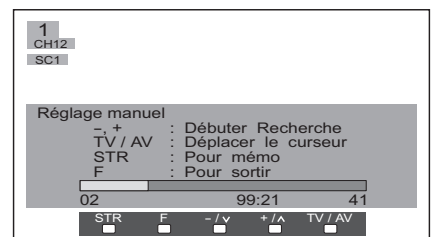
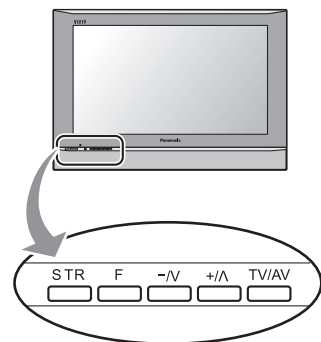

# Q-Link

## Q-Link permet au téléviseur de communiquer avec un magnétoscope ou un enregistreur de DVD compatible.

Pour que la liaison Q-Link puisse fonctionner, le téléviseur doit être relié à un appareil d'enregistrement portant le logo "Q-Link", "NEXTVIEWLINK", "DATA LOGIC", "Easy Link", "Megalogic" ou "SMARTLINK" et utilisant un câble Scart "Fully wired" entre la fiche AV2 / AV3 du téléviseur et la fiche appropriée de votre magnétoscope ou de votre enregistreur de DVD.

Pour la connexion à la fiche Scart appropriée de l'appareil d'enregistrement, consultez le manuel de l'appareil concerné.

## Lorsque vous utilisez un appareil portant le logo "NEXTVIEWLINK" les principales fonctions disponibles sont:

### Téléchargement préconfiguré

Permet de télécharger l'ordre des chaînes télévisées à l'appareil d'enregistrement, pour que vos enregistrements soient corrects. Il y a plusieurs manières de réaliser cette opération:

1. Pendant l'installation, comme expliqué dans le guide rapide à partir de la page 8, 9.
2. Lorsque Recherche auto est lancé depuis le menu Réglage. Page 15.
3. Lorsque le téléchargement pré configuré est lancé depuis l'appareil d'enregistrement. Consultez le manuel de l'appareil concerné.

### Tel écran, tel enregistrement (ENREGISTREMENT DIRECT)

Cette fonction vous permet d'enregistrer immédiatement l'émission que vous regardez à l'écran sur l'appareil d'enregistrement branché sur la fiche Scart, que vous pouvez choisir avec Q-Link. Page 14.

Appuyez sur le bouton **DIRECT TV REC** de la télécommande. 

Si l'appareil d'enregistrement est en veille et contient un support d'enregistrement utilisable, il se met automatiquement en service au moment où vous appuyez sur la touche **DIRECT TV REC**.

Si un appareil Q-Link est connecté, un message apparaît sur l'écran du téléviseur, pour indiquer le programme enregistré ou bien le fait que l'enregistrement n'est pas possible. Certains appareils compatibles avec Q-Link affichent uniquement le message lorsque la chaîne sélectionnée est "0" ou lorsqu'ils sont en mode AV. Consultez le manuel de l'appareil.

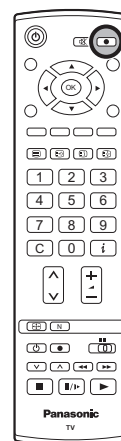

## Enregistrement en cours

L'appareil enregistre le signal depuis son propre tuner. Si vous le souhaitez, vous pouvez arrêter le téléviseur et laisser l'appareil enregistrer normalement.

## Aucun enreg. Cassette ou disque

La cassette ou le disque est peut-être protégé, n'a pas été inséré ou est endommagé, ou bien l'appareil est déjà en train d'enregistrer. Consultez le manuel de l'appareil.

## En outre, lorsque vous utilisez un appareil Q-Link, les fonctions principales suivantes sont disponibles:

Les fonctions ci-dessous sont disponibles uniquement à partir de l'appareil branché sur la fiche Scart sélectionnée avec Q-Link. Page 14.

### Mise en route auto. du téléviseur / appareil d'enregistrement

Si vous mettez un support pré-enregistré dans l'appareil et si vous appuyez sur le bouton Lecture alors que le téléviseur est en mode Veille, le téléviseur se mettra automatiquement en route et sélectionnera l'entrée AV correcte pour vous permettre de visionner l'enregistrement.

### Veille automatique de l'appareil d'enregistrement

Lorsque le téléviseur est en mode veille, l'appareil d'enregistrement se mettra également en mode veille si un disque ou une cassette n'a pas été inséré, ou bien si une cassette ou un disque a été inséré et que l'appareil est en mode Rembobinage ou Stop. Si un magnétoscope est en train de rembobiner une cassette, il passera en mode veille uniquement lorsque la cassette sera complètement rembobinée.

### Affichage de l'image de l'appareil d'enregistrement

Si le téléviseur est en mode Veille et si l'appareil d'enregistrement envoie un menu à afficher sur l'écran du téléviseur (Menu principal par exemple), le téléviseur se mettra automatiquement en marche et le menu sera affiché.

Ce téléviseur communique avec d'autres appareils d'enregistrement portant les logos suivants:

- "DATA LOGIC" (marque commerciale de Metz Corporation) • "Megalogic" (marque commerciale de Grundig Corporation)
- "Easy Link" (marque commerciale de Philips Corporation) • "SMARTLINK" (marque commerciale de Sony Corporation)

### Important:

Il se peut que certains appareils d'enregistrement ne prennent en charge que quelques-unes, voire aucune des fonctions ci-dessus. Consultez le manuel d'instructions de l'appareil.

Si les fonctions de liaison Q-Link sont inopérantes, vérifiez la connexion et assurez-vous que le cordon SCART est de type "Fully wired".

# Formats d'image

Ce téléviseur grand écran vous permet de regarder l'image au meilleur format, y compris les images grand écran format cinéma.

Appuyez plusieurs fois sur la touche **ASPECT** pour passer par les huit options d'aspect:

**Panasonic Auto, 16:9, 14:9, Élargi, 4:3, Zoom1, Zoom2 et Zoom3**

OU

Appuyez sur la touche **ASPECT**. Pendant que les touches de sélection sont affichées sur l'écran, utilisez le bouton **Rouge** ou **Vert** pour passer par les huit options d'aspect dans une direction ou dans l'autre.

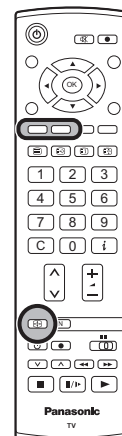

## Panasonic Auto

**Panasonic Auto** choisit le meilleur format pour que l'image occupe tout l'écran, en suivant une procédure en quatre étapes pour vérifier si l'image est une image grand écran.

Si **Panasonic Auto** détecte un signal grand écran, il adopte le mode grand écran 16:9. Si **Panasonic Auto** ne détecte pas un signal grand écran, votre téléviseur optimise l'image pour la rendre la plus agréable possible à regarder.

Le texte qui s'affiche à l'écran indique comment **Panasonic Auto** a décidé quel format utiliser:

**Panasonic Auto** adopte le format grand écran 16:9.

"Panasonic Auto" apparaît en haut à gauche de l'écran si le téléviseur détecte une bande noire en haut et en bas de l'image.

**Panasonic Auto** choisit le meilleur format et agrandit l'image pour qu'elle occupe tout l'écran. Plus l'image est sombre, plus cette procédure prendra longtemps (jusqu'à plusieurs minutes).

Vous pouvez également choisir manuellement l'un des autres formats disponibles.

### Notes:

- En mode Panasonic Auto, si vous rencontrez des problèmes au niveau des dimensions de l'image lorsque vous regardez des vidéos en format grand écran, le tracking de votre magnétoscope a peut-être besoin d'être réglé (consultez le manuel de votre magnétoscope).
- Le format grand écran de différents films et émissions peut varier. Si les dimensions sont supérieures à un format 16:9 standard, une bande noire apparaîtra peut-être en haut et en bas de votre écran.
- "Large" apparaît en haut à gauche de l'écran et le format d'image change en conséquence dans les modes Aspect respectifs si un signal d'identification grand écran (WSS) est détecté ou si un signal de commande est trouvé via une prise SCART.



"Large" apparaît en haut à gauche de l'écran. **Panasonic Auto** passe automatiquement au format grand écran 16:9.



"Panasonic Auto" apparaît en haut à gauche de l'écran. Le système choisit le meilleur format et l'image est agrandie pour qu'elle remplisse tout l'écran.

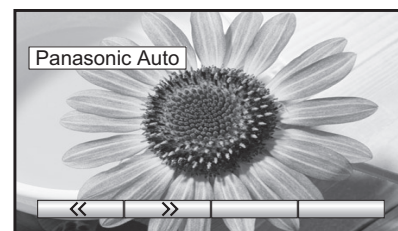

Appuyez sur la touche **ASPECT**, puis utilisez le bouton **Rouge** ou **Vert** pour passer par les huit options d'aspect dans une direction ou dans l'autre.

# Formats d'image

## 16 : 9

**16:9** affiche une véritable image 16:9 (anamorphosée), sans aucune distorsion.

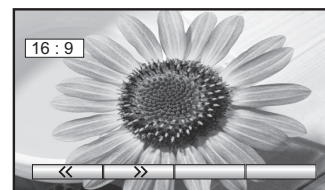

16 : 9

## 14 : 9

L'écran **14:9** affichera une image au format 14:9 letterbox ou au format 4:3 sans distorsions des dimensions.



14 : 9

## Élargi

Utilisez **Élargi** lorsque vous désirez agrandir une image 4:3 pour qu'elle occupe tout l'écran (au lieu de regarder une émission avec des bandes noires de part et d'autre de l'image).

L'image 4:3 sera étirée horizontalement pour qu'elle occupe tout l'écran. La déformation de l'image est visible uniquement au bord droit et gauche de l'écran.

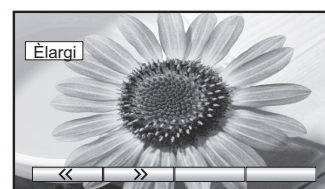

Élargi

## 4 : 3

**4:3** affiche une image 4:3 au format 4:3 standard, sans distorsion.

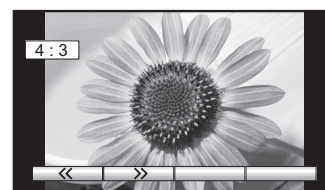

4 : 3

## Zoom1

**Zoom1** affiche des images "boîte aux lettres" de format 16:9 ou 4:3 sans distorsion.

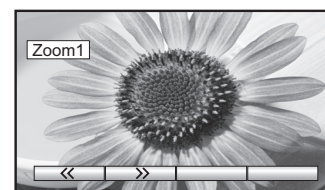

Zoom1

## Zoom2

**Zoom2** affiche les images 16:9 "boîte aux lettres" anamorphosées sur tout l'écran, sans distorsion.

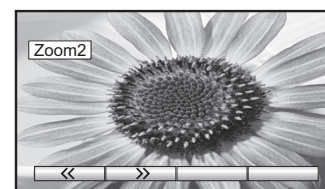

Zoom2

## Zoom3

**Zoom3** affiche les images 21:9 "boîte aux lettres" en plein écran, sans distorsion.

16:9 affiche l'image à sa taille maximum mais avec un léger étirement.

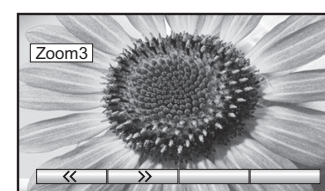









Zoom3

# Fonction magnétoscope / lecteur de vidéodisques DVD

Cette télécommande peut être utilisée avec certains magnétoscopes et lecteurs de vidéodisques au format DVD (Digital Versatile Disc) de la marque Panasonic. Étant donné que certains magnétoscopes et lecteurs de vidéodisques offrent des fonctions différentes, veuillez vous référer au mode d'emploi de l'appareil ou consulter le revendeur pour vous informer.



	<p><b>État de veille</b> Appuyez sur cette touche pour mettre le magnétoscope, ou enregistreur de DVD à l'état de veille. Appuyez à nouveau pour l'allumer.</p>
	<p><b>Touche magnétoscope / lecteur de vidéodisques DVD</b> Utilisez cette touche pour que la télécommande commande le magnétoscope ou le lecteur de vidéodisques.</p>
	<p><b>Lecture</b> Appuyez sur cette touche pour lire la cassette / le disque vidéo.</p>
	<p><b>Arrêt</b> Appuyez sur cette touche pour arrêter la cassette / le disque vidéo.</p>
	<p><b>Saut de plage / Avance rapide / Visualisation</b> <b>MAGNÉTOSCOPE:</b> Appuyez sur cette touche pour commander l'avance rapide. En mode Lecture, appuyez sur cette touche pour visualiser l'image en mode d'avance rapide. Pendant l'avance rapide de la cassette, parasites peuvent apparaître sur l'image. <b>LECTEUR DVD:</b> Appuyez une fois pour sauter à la plage suivante ou au titre suivant. Maintenez appuyé pour recherche avant.</p>
	<p><b>Saut de plage / Rembobinage rapide / Visualisation</b> <b>MAGNÉTOSCOPE:</b> Appuyez sur cette touche pour rembobiner la bande. En mode Lecture, appuyez sur cette touche pour visualiser la bande en mode de rembobinage rapide. <b>LECTEUR DVD:</b> Appuyez une fois pour sauter à la plage précédente ou au titre précédent. Maintenez appuyé pour recherche arrière.</p>
	<p><b>Arrêt sur image</b> Appuyez sur cette touche en mode Lecture pour obtenir l'arrêt sur image. Appuyez une fois pour sauter à la plage précédente ou au titre précédent. <b>LECTEUR DVD:</b> Maintenez appuyé pour une lecture au ralenti.</p>
	<p><b>Défilement</b> Appuyez pour augmenter / diminuer d'une unité la position de programme du magnétoscope.</p>
	<p><b>Enregistrement</b> Appuyez sur cette touche pour enregistrer.</p>

# Fonction Télétex

- Les fonctions de Télétex varient selon les sociétés de radiodiffusion et ne sont disponibles que si la chaîne sélectionnée transmet le Télétex.
- En appuyant sur la touche **MENU** en mode Télétex, la fonction de contraste affiche une barre de couleur cyan; appuyez sur les touches de curseur gauche et droite pour modifier le réglage selon les besoins.
- En appuyant sur la touche **MENU** en mode Télétex, les options de fonctions spéciales sont affichées en bas de l'écran.
- En appuyant sur la touche **augmentation / diminution du volume** en mode Télétex pour afficher la fonction de volume sous forme de barre verte. Appuyez sur la touche augmentation / diminution du volume pour effectuer les réglages requis.

## En quoi consiste le mode Liste ?

En mode Liste, quatre numéros de page de couleurs différentes apparaissent en bas de l'écran. Chacun de ces numéros peut être changé et enregistré dans la mémoire du téléviseur.

## En quoi consiste le mode TOP/FASTEXT ?

En mode TOP/FASTEXT, quatre sujets de couleurs différentes apparaissent en bas de l'image. Pour obtenir plus d'information sur l'un de ces sujets, appuyez sur le bouton coloré correspondant. Cette fonction permet d'obtenir rapidement des informations sur les sujets indiqués.



### Mode TV / Télétex

Appuyez sur le bouton **TEXT** pour passer du programme actuel au télétex.

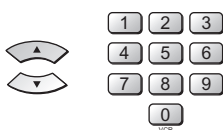

### Sélection des pages

Les pages peuvent être sélectionnées de deux manières:

- Appuyez sur les touches de défilement pour accroître ou décroître le numéro de page d'une unité à la fois.
- En entrant le numéro de page à l'aide des touches 0 à 9 de la télécommande.



### Plein / Haut / Bas

Appuyez sur la touche **MENU** pour afficher les fonctions spéciales, puis sur le bouton **Vert**.

Appuyez une nouvelle fois sur le bouton **Vert** pour agrandir la partie INFÉRIEURE de l'écran.

Appuyez une nouvelle fois pour revenir à l'affichage normal plein écran.



### Révéler

Appuyez sur la touche **MENU** pour afficher les fonctions spéciales, puis sur le bouton **Rouge** pour révéler les mots cachés, par exemple, les réponses aux pages de jeux. Appuyez de nouveau pour cacher les réponses.



### Touches Rouge / Vert / Jaune / Bleu

En mode TOP/FASTEXT, ces dernières correspondent aux différents sujets de couleur. En mode Liste, elles correspondent aux différents numéros de pages colorées.

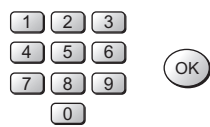

### Mémoire de liste

En mode Liste, les quatre numéros de page peuvent être changés pour les positions de chaînes 1 - 25 seulement. Pour ce faire, appuyez sur l'une des touches de couleur et entrez le nouveau numéro de page.

Pressez et maintenez enfoncée le bouton **OK** jusqu'à ce que les numéros de page changent de couleur.



### Maintien de la page

Appuyez sur la touche **HOLD** pour retenir la page Télétex lors de la consultation d'informations courant sur plusieurs pages.

Appuyez de nouveau pour revenir à la mise à jour automatique.



# Fonction Télétex

Il n'est pas possible de changer la position du programme en mode Flash d'informations, Mise à jour ou Accès aux sous-pages.

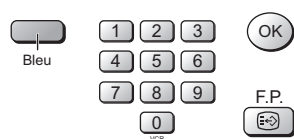

## Page préférée F.P.

Cette fonction permet de mémoriser une page et de la rappeler instantanément. Pour mettre la page en mémoire, le téléviseur doit être en mode Liste et la position de programme doit être entre 1 et 25.

Appuyez sur le bouton **Bleu** pour sélectionner le numéro de page, puis appuyez sur le bouton **OK** et tenez la enfoncée. Le numéro de page est alors mémorisé.

Appuyez sur le bouton **F.P.** pour rappeler cette page.

## Mise à jour

Appuyez sur la touche **MENU** pour afficher les fonctions spéciales, puis sur le bouton **Jaune** pour afficher l'image du téléviseur tout en recherchant une page télétex. Lorsque la page est trouvée, l'écran affichera le numéro de la page en haut à gauche. Appuyez sur le bouton **Jaune** pour voir la page.

Appuyez sur **TEXT** pour revenir en mode TV normal.

## News Flash (Flash d'informations)

Lorsqu'une page de flash d'informations a été sélectionnée, appuyez sur le bouton **MENU** et sur le bouton **Jaune** pour regarder la télévision normalement. Lorsque la mise à jour d'un flash d'informations sera captée, le numéro de page sera affiché sur l'écran.

Appuyez alors sur le bouton **Jaune** pour afficher le flash d'informations.

Appuyez sur **TEXT** pour revenir en mode TV normal.

## Update (Mise à jour)

Appuyez sur la touche **MENU** et sur le bouton **Jaune** pour visualiser la mise à jour d'informations sur certaines pages. Lorsqu'une mise à jour est captée, le numéro de page est affiché en haut de l'écran, à gauche.

Appuyez sur le bouton **Jaune** pour visualiser la page.

Appuyez sur **TEXT** pour revenir en mode TV normal.



## Accès aux sous-pages

Lorsque les informations du Teletext tiennent sur plus d'une page, il se peut que le passage automatique d'une sous-page à l'autre jusqu'à celle requise prenne du temps. Lorsqu'une sous-page est trouvée, son numéro s'affiche en haut de la page pour que vous puissiez la sélectionner. Au fur et à mesure que les sous-pages sont détectées, les informations situées au sommet de la page changent et vous avez toujours accès au choix de sous-pages le plus récent.

Lorsque le Teletext fonctionne, suivez la procédure suivante pour accéder aux sous-pages:



Si la sous-page que vous souhaitez consulter n'est pas encore disponible, appuyez sur la touche **MENU** (pour afficher les fonctions spéciales) puis appuyez sur le bouton **Jaune** pour afficher l'image TV pendant que le système trouve la page requise. Les sous-pages trouvées seront affichées au sommet de l'écran.

Lorsque la sous-page que vous avez demandée est disponible, appuyez sur le bouton **Jaune** pour retourner à l'affichage des pages Teletext puis utilisez les touches de curseur gauche et droite pour sélectionner la sous-page de votre choix.

# Fonction Télétexte

## Notes:

- Si vous ne voulez pas afficher les touches de sélection sur l'image du téléviseur en attendant qu'une sous-page soit trouvée, appuyez sur la touche **MENU** pour faire disparaître les touches de l'écran. Appuyez à nouveau sur cette touche pour réafficher les touches.
- Si vous avez effacé les touches de fonction spéciales puis si vous avez utilisé les touches de curseur gauche et droite pour sélectionner une sous-page alors que vous étiez toujours en mode TV, vous devez appuyer sur la touche **MENU** puis sur le bouton **Jaune** pour faire réapparaître la page Teletext.
- Si vous constatez que les sous-pages sont transmises mais l'affichage ne change pas, le numéro de la sous-page indique que le contenu a été mis à jour et qu'il n'y a aucune sous-page.



Si vous savez quelle sous-page vous voulez afficher, appuyez sur la touche **MENU** pour afficher les fonctions spéciales, puis sur le bouton **Bleu**. T\*\*\*\* sera affiché à l'endroit où le numéro de la page se trouve habituellement.

Entrez le numéro de la sous-page avant que le T\*\*\*\* ne disparaisse.

Par exemple, pour sélectionner la page 6, entrez 0, 0, 0 et 6.

Appuyez sur le bouton **Jaune** pour afficher l'image du téléviseur pendant que vous attendez que les sous-pages supplémentaires soient localisées. Les sous-pages localisées seront affichées en haut de l'écran.

Lorsque la page est disponible, appuyez sur le bouton **Jaune** pour l'afficher. Quel que soit le nombre de pages trouvées, lorsque vous appuyez sur le bouton **Jaune** ce sera la sous-page demandée qui s'affichera.

Pour revenir au mode de fonctionnement TV normal, appuyez sur **TEXT**.

## Index

### En mode TOP/FASTTEXT

Appuyez sur **INDEX** pour revenir sur la page d'index principal.

Selon la façon dont les informations sont transmises, vous devrez peut-être presser plus d'une fois cette touche pour revenir à l'index principal.



## Image et texte

Appuyez sur la touche **MENU** deux fois pour afficher des fonctions spéciales, puis sur le curseur gauche ou droite pour sélectionner Petite image On ou Off.

Le mode image ou texte vous permet de voir le programme en cours avec une page de télétex te à côté. Pendant que vous utilisez cette fonction, la télécommande affecte la page télétex te ; si vous souhaitez faire des modifications sur le programme en cours, appuyez sur la touche **TEXT** pour revenir à la lecture du programme puis faites les modifications désirées.



# Image fixe

Appuyez sur le bouton **HOLD** pour geler l'image.  
Appuyez une nouvelle fois sur cette touche pour rétablir l'image diffusée par l'émission.



## Connexions Audio / Vidéo

Il est possible de relier divers appareils à ce téléviseur. Vous trouverez dans les pages qui suivent les détails de raccordement des appareils extérieurs au panneau arrière du téléviseur. Lorsque votre équipement est connecté, utilisez la procédure ci-dessous pour afficher les images venant de cet équipement:

Appuyez sur la touche **TV/AV**.

Pendant que les touches de sélection sont affichées, appuyez sur les boutons de couleur pour sélectionner la source AV que vous voulez regarder.

- Bouton **Rouge** : Prises Périphérique AV1
- Bouton **Vert** : Prises Vidéo, S-Vidéo Périphérique AV2
- Bouton **Jaune** : Prises Vidéo, S-Vidéo Périphérique AV3
- Bouton **Bleu** : Prises composant

Les touches de sélection apparaissent à l'écran après quelques secondes. Si vous désirez sélectionner une entrée lorsque les touches ne sont pas affichées, appuyez sur la touche **TV/AV** une fois de plus et les touches réapparaîtront.

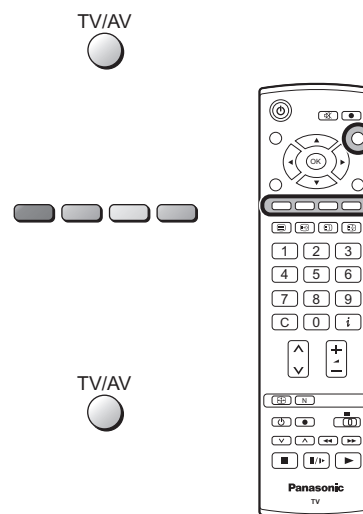

### Notes:

- Vous pouvez aussi sélectionner la source AV en utilisant la touche **TV/AV** sur le panneau avant de votre TV. Appuyez sur le bouton **TV/AV** plusieurs fois jusqu'à ce que vous arriviez à la source AV que vous désirez afficher.
- En **mode AV** le nombre d'options des menus **Son** et **Configuration** est réduit (par exemple, au menu Configuration, il n'y a pas de menu **Réglage**).

# Connexions Audio / Vidéo

## Comment raccorder les prises de sortie audio

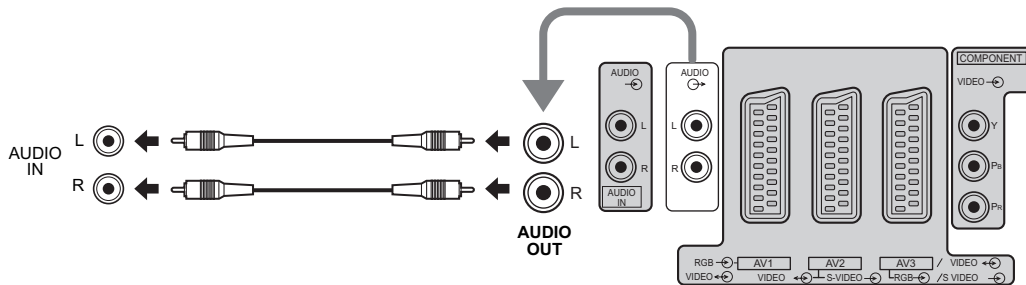
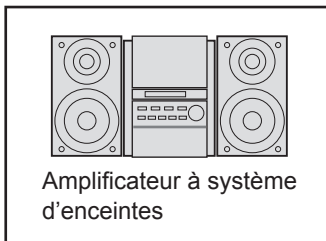

## Comment raccorder les prises Péritel AV1 / 2 / 3

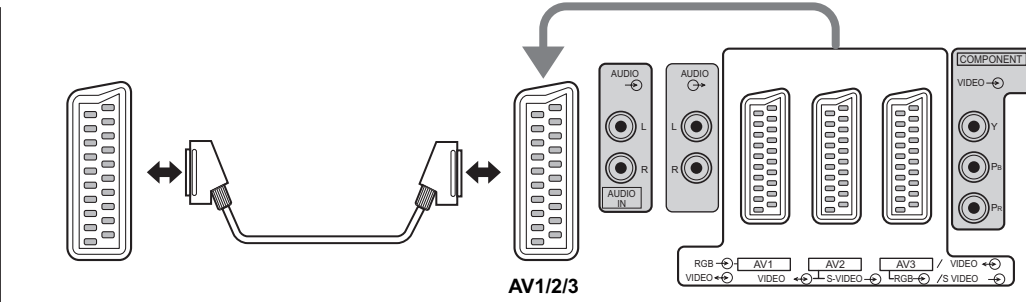
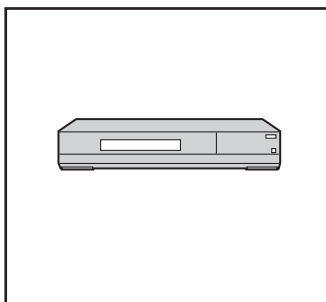

AV1:	AV2:	AV3:
MAGNÉTOSCOPE	MAGNÉTOSCOPE /	MAGNÉTOSCOPE /
DÉCODEUR	MAGNÉTOSCOPE S-VIDÉO	MAGNÉTOSCOPE S-VIDÉO
LECTEUR DVD	MAGNÉTOSCOPE	MAGNÉTOSCOPE
ENREGISTREUR DVD	COMPATIBLE LIAISON Q-Link	COMPATIBLE LIAISON Q-Link
CAMESCOPE	LECTEUR DVD	DÉCODEUR
CONSOLE DE JEU /	ENREGISTREUR DVD	LECTEUR DVD
ORDINATEUR(RVB)	ENREGISTREUR DVD	ENREGISTREUR DVD
	COMPATIBLE Q-Link	ENREGISTREUR DVD
	CAMESCOPE /	COMPATIBLE Q-Link
	CAMESCOPE S-VIDEO	CAMESCOPE /
		CAMESCOPE S-VIDEO
		CONSOLE DE JEU /
		ORDINATEUR(RVB)

## Comment raccorder les prises d'entrée composante

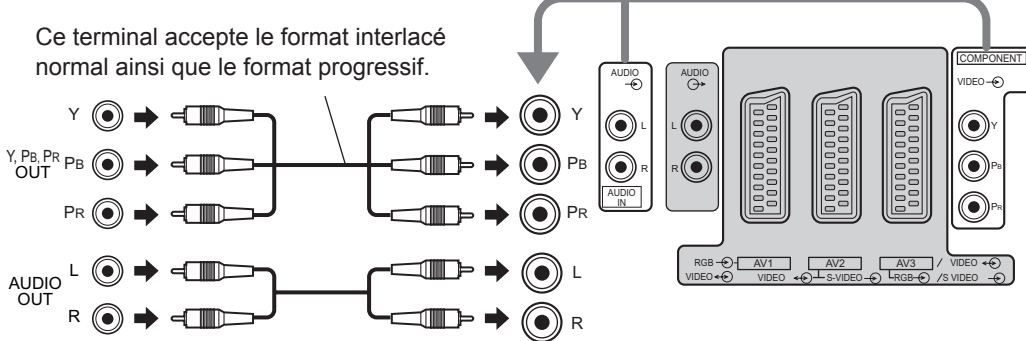
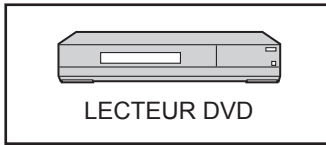















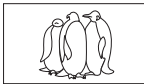

### Notes:

- L'équipement auxiliaire et les câbles représentés ne sont pas fournis avec ce téléviseur.
- Ne branchez pas d'ordinateur muni d'une sortie TTL (5V) sur ce téléviseur.
- Pour les informations sur le câblage de la prise Péritel, voir en page 30.

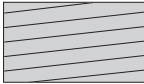
# Diagnostic des pannes

Si vous avez des problèmes avec votre téléviseur, veuillez consulter le tableau ci-dessous. Après avoir identifié les symptômes, réalisez la vérification suggérée. Si cela ne suffit pas pour résoudre le problème, contactez votre fournisseur Panasonic en citant la référence du modèle et le numéro de série (que vous trouverez à l'arrière du téléviseur).

Symptômes		Vérifier	
Image	Son		
 Image neigeuse	 Son discordant	La position, l'orientation ou le raccordement de l'antenne	
 Image démultipliée	 Son normal	La position, l'orientation ou le raccordement de l'antenne	
 Parasites	 Son discordant	La proximité d'appareils électroménagers de voitures / motocyclettes d'éclairages fluorescents Sélectionnez la fonction P-NR dans le menu Image pour réduire la distorsion de l'image.	
 Image normale	 Pas de son	Le réglage de volume Si la coupure de son est activée.	
 Pas d'image	 Pas de son	Si le téléviseur est en mode AV. Si la prise secteur est bien branchée. Si le téléviseur est allumé. Si les niveaux de son et d'image sont réglés au minimum. Si le téléviseur est à l'état de veille.	
 Pas de couleur	 Son normal	Si le réglage des couleurs est au minimum.	
 Mauvaise image ou distorsion	 Son faible ou pas de son	Réaccorder le(s) canal (canaux).	
 Image normale	 Son faible ou pas discordant	La réception du son peut s'être dégradée. Mettre le réglage MPX (menu Son) sur Mono, jusqu'à ce que la réception s'améliore.	

## ATTENTION:

Symptômes	Vérifications
Certaines parties de l'écran ne s'allument pas.	Le panneau de l'écran plasma est fabriqué en utilisant une technologie de très haute précision; toutefois, il est possible que parfois certaines parties de l'écran ne reproduisent pas certains éléments de l'image ou que des taches lumineuses y apparaissent. Ceci n'est pas une anomalie.
Des image rémanentes apparaissent 	Ne conservez pas une image fixe affichée sur l'écran pendant une longue période car cela peut produire une image rémanente sur téléviseur à écran plasma. Parmi les images fixes possibles, citons, les logos, les images des jeux vidéo, les images informatiques, les télétextes et les images affichées dans le format 4/3. Après quelques minutes sans signal et sans mise en fonctionnement de l'utilisateur, le fond d'écran Panasonic apparaît automatiquement, afin d'éviter toute rémanence de l'image. <b>Note:</b> L'image rémanente apparaissant sur téléviseur à écran et résultant de l'affichage prolongé d'une image fixe n'est pas un défaut de l'appareil et n'est pas couvert par la garantie. Ce produit n'est pas conçu pour afficher des images fixes pendant une période prolongée.

## Fonction de mise en veille

Si l'appareil n'est pas mis hors tension quand la station de télévision arrête ses transmissions, il entre automatiquement en mode de veille après 30 minutes. Cette fonction ne fonctionne pas quand l'appareil est en mode AV.

### Notes:

- Les parties extérieures de l'appareil peuvent s'échauffer lorsque celui-ci est en fonction. Cela est complètement normal.
- Référez-vous à l'étiquette située sur la base de cet appareil pour les caractéristiques et d'autres informations.

# Informations sur les prises Peritél

## Prises Péritel AV1 (RVB, Vidéo)

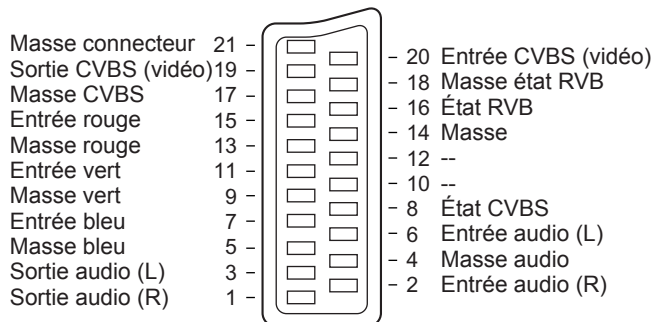

Entrée AV1 possibles: RVB (Rouge / Vert / Bleu).

## Prises Péritel AV2 (Vidéo, S-Vidéo, Q-Link)

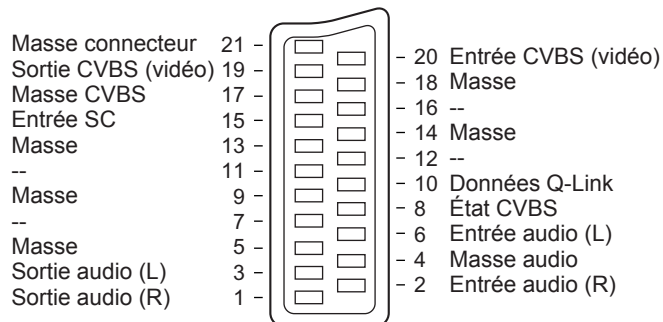

AV2: L'état des broches 15 et 20 dépend de la sélection S-VHS / VIDEO

## Prises Péritel AV3 (RVB, Vidéo, S-Vidéo, Q-Link)

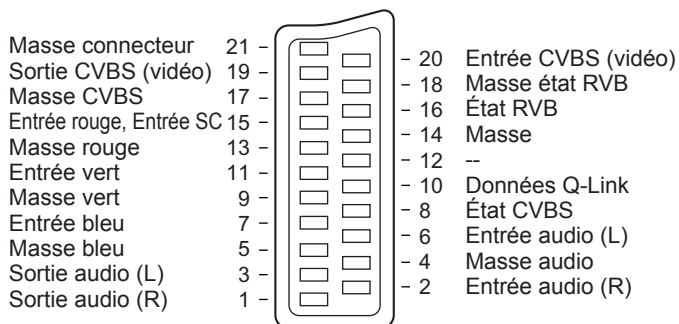

AV3: L'état des broches 15 et 20 dépend de la sélection S-VHS / VIDEO

# Caractéristiques

	TH-37PA50E, TH-37PA40E	TH-42PA50E, TH-42PA40E
<b>Alimentation</b>	CA 220-240 V, 50 / 60 Hz	
<b>Consommation</b>	Usage moyen : 245 W Veille : 0,3 W	Usage moyen : 315 W Veille : 0,3 W
<b>Panneau de l'écran plasma</b>		
<b>Méthode d'entraînement</b>	Type c.a.	
<b>Format d'image</b>	16:9	
<b>Rapport de contraste</b>	4000:1	
<b>Taille d'écran (Nombre de pixels)</b>	37 pouces	42 pouces
	818 mm (L) × 461 mm (H) × 939 mm (diagonale)	920 mm (L) × 518 mm (H) × 1.056 mm (diagonale)
	408.960 (852 (L) × 480 (H)) [2.556 × 480 points]	
<b>Son</b>		
<b>Haut-parleurs</b>	12 cm × 6 cm × 2 unités, 6 Ω	
<b>Sortie son</b>	16 W (8 W + 8 W), 10% THD	
<b>Signaux applicables</b>		
<b>Système de couleur</b>	NTSC, PAL, PAL60, SECAM, NTSC modifié	
<b>Format de balayage</b>	480i(60Hz), 480p(60Hz), 576i(50Hz), 576p(50Hz), 720p(50Hz), 720p(60Hz), 1080i(50Hz), 1080i(60Hz)	
<b>Systèmes de télévision / Bandes de fréquences</b>	<b>PAL B, G, H, SECAM B, G SECAM L / L'</b> VHF E2 - E12 VHF H1 - H2 (ITALIE) VHF A - H (ITALIE) UHF E21 - E69 CATV (S01 - S05) CATV S1 - S10 (M1 - M10) CATV S11 - S20 (U1 - U10) CATV S21 - S41 (Hyperbande) <b>PAL D, K, SECAM D, K</b> VHF R1 - R2 VHF R3 - R5 VHF R6 - R12 UHF E21 - E69 <b>PAL 525/60</b> Lecture de cassettes NTSC à partir de magnétoscopes PAL <b>M.NTSC</b> Lecture de magnétoscopes NTSC 4,43 MHz <b>NTSC (entrée AV uniquement)</b> Lecture de magnétoscopes NTSC	
<b>Antenne arrière</b>	UHF / VHF	
<b>Conditions de fonctionnement</b>	Température : de 0°C à 40°C Humidité : de 20% à 80% (sans condensation)	
<b>Connecteurs</b>		
<b>AV1 (Scart connecteur)</b>	Prise 21 broches (entrée Audio/Vidéo, sortie Audio/Vidéo, entrée RVB)	
<b>AV2 (Scart connecteur)</b>	Prise 21 broches (entrée Audio/Vidéo, sortie Audio/Vidéo, entrée S-Vidéo, Q-Link)	
<b>AV3 (Scart connecteur)</b>	Prise 21 broches (entrée Audio/Vidéo, sortie Audio/Vidéo, entrée RVB, entrée S-Vidéo, Q-Link)	
<b>COMPONENT</b>	<b>VIDEO</b>	Y 1,0 Vp-p (incluant la synchronisation) PB, PR ±0,35 Vp-p
	<b>AUDIO L - R</b>	2 × connecteurs RCA 0,5 Vrms
<b>Sorties</b>	<b>AUDIO L - R</b>	2 × connecteurs RCA 0,5 Vrms (haute impédance)
<b>Dimensions (L × H × P)</b>	968 mm × 641 mm × 96,5 mm	1.068 mm × 701 mm × 96,5 mm
<b>Masse (poids)</b>	28,5 kg	33 kg

## Notes:

- La conception et les caractéristiques techniques peuvent être modifiées sans notification préalable. Le poids et les dimensions indiqués sont approximatifs.
- Cet appareil est conforme aux normes EMC mentionnées ci-dessous.  
EN55013, EN61000-3-2, EN61000-3-3, EN55020.

**Enregistrement du client**

Le numéro de modèle et le numéro de série de ce produit sont marqués sur son panneau arrière. Veuillez noter ce numéro de série dans l'espace ci-dessous et conservez ce mode d'emploi et votre reçu d'achat comme preuve définitive de votre achat afin de faciliter la procédure d'identification en cas de vol ou de perte, et pour les services de garantie.

Numéro de modèle \_\_\_\_\_

Numéro de série \_\_\_\_\_

---

**Matsushita Electric Industrial Co., Ltd.**Web Site : <http://www.panasonic.co.jp/global/>

© 2005 Matsushita Electric Industrial Co., Ltd. All Rights Reserved.

Imprimé en République tchèque