

# Mode d'emploi

---

ML-216x Series  
ML-216xW Series

## BASIQUE

Ce guide fournit des informations concernant l'installation, le fonctionnement de base et le dépannage, sous Windows.

## AVANCÉ

Ce guide donne des informations sur l'installation, la configuration avancée, le fonctionnement et le dépannage dans différents systèmes d'exploitation. Certaines fonctions peuvent ne pas être disponibles selon le modèle ou le pays.

# BASIQUE



## 1. Introduction

Principaux avantages	4
Fonctionnalités par modèle	6
Informations utiles à connaître	8
A propos de ce mode d'emploi	9
Informations en matière de sécurité	10
Description de l'appareil	16
Vue d'ensemble du panneau de commande	19
Mise en marche de l'appareil	21
Installation locale du pilote	22
Réinstallation du pilote	23



## 2. Apprentissage de l'utilisation basique

Impression d'une page de démonstration	25
Supports et bacs	26
Impression de base	35



## 3. Maintenance

Commande de consommables et d'accessoires	40
Consommables disponibles	41
Pièces de rechange disponibles	42
Stockage de la cartouche de toner	43
Redistribution du toner	45
Remplacement de la cartouche de toner	46
Nettoyage de l'appareil	48
Conseils pour déplacer et stocker l'appareil	51



## 4. Dépannage

Astuces pour éviter les bourrages papier	53
Résolution des bourrages papier	54
Présentation du voyant d'état	57



## 5. Annexe

Caractéristiques techniques	61
Informations légales	70
Copyright	81



# 1. Introduction

Ce chapitre fournit les informations que vous devez connaître avant d'utiliser l'appareil.

- **Principaux avantages** 4
- **Fonctionnalités par modèle** 6
- **Informations utiles à connaître** 8
- **A propos de ce mode d'emploi** 9
- **Informations en matière de sécurité** 10
- **Description de l'appareil** 16
- **Vue d'ensemble du panneau de commande** 19
- **Mise en marche de l'appareil** 21
- **Installation locale du pilote** 22
- **Réinstallation du pilote** 23



# Principaux avantages

## Respectueux de l'environnement



- Pour économiser du toner et du papier, cet appareil prend en charge la fonction Éco (voir « Easy Eco Driver » à la page 172).
- Pour économiser du papier, vous pouvez imprimer plusieurs pages sur une seule feuille (voir « Utilisation des options d'impression avancées » à la page 152).
- Afin d'économiser le papier, vous pouvez imprimer sur les deux faces de chaque feuille (impression recto-verso manuelle) (voir « Utilisation des options d'impression avancées » à la page 152).
- Pour économiser l'énergie, cet appareil économise l'électricité en réduisant considérablement la consommation électrique lorsqu'il n'est pas utilisé.

## Impression rapide et de haute qualité



- Vous pouvez imprimer jusqu'à une résolution effective de 1 200 x 1 200 points par pouce.
- Impression rapide, à la demande.
  - En impression sur une seule face, 20 pages par minute (A4) ou 21 pages par minute (Letter).

## Facilité



- Easy Capture Manager vous permet de modifier et d'imprimer facilement ce que vous avez capturé à l'aide de la touche Imp écr du clavier (voir « Présentation de Easy Capture Manager » à la page 173).
- Samsung Easy Printer Manager et Etat de l'imprimante Samsung (ou Smart Panel) sont des programmes qui surveillent et vous informent de l'état de l'appareil et qui vous permettent de personnaliser les paramètres de l'appareil (voir « Utilisation de Samsung Easy Printer Manager » à la page 178).

# Principaux avantages

- AnyWeb Print vous aide à effectuer une capture d'écran, à prévisualiser, à supprimer et à imprimer l'écran plus facilement que lorsque vous utilisez le programme habituel (voir « Samsung AnyWeb Print » à la page 171).
- Le programme Mise à jour intelligente vous permet de rechercher la dernière version des logiciels et de les installer au cours de la procédure d'installation du pilote d'impression. Ceci n'est disponible que pour les utilisateurs du système d'exploitation Windows.
- Si vous avez accès à Internet, vous pouvez obtenir l'aide, le support, les pilotes de l'appareil, les manuels ou les informations de commande nécessaires sur le site Web Samsung, [www.samsung.com](http://www.samsung.com) > rechercher votre produit > assistance ou téléchargements.

## Une large gamme de fonctions et le support des applications



- Prend en charge différentes tailles de papier (voir « Spécifications des supports d'impression » à la page 63).
- Impression de filigranes : Vous pouvez personnaliser vos documents avec des mots tels que « Confidentiel » (voir « Utilisation des options d'impression avancées » à la page 152).
- Impression d'affiches : Le texte et les images de chaque page de votre document sont agrandis et imprimés sur plusieurs feuilles de papier qui peuvent être collées ensemble pour former une affiche (voir « Utilisation des options d'impression avancées » à la page 152).

- Vous pouvez effectuer des impressions sur divers systèmes d'exploitations (voir « Configuration requise » à la page 66).
- Votre appareil est doté d'une interface USB.

## Prend en charge diverses méthodes de paramétrage du réseau sans fil



- Utilisation de la touche WPS (Wi-Fi Protected Setup™)
  - Vous pouvez facilement vous connecter à un réseau sans fil à l'aide de la touche WPS de l'appareil et du point d'accès (un routeur sans fil).
- Utilisation d'un câble USB ou réseau
  - Vous pouvez vous connecter et définir les divers paramètres du réseau sans fil à l'aide d'un câble USB ou réseau.
- Utilisation de Wi-Fi Direct
  - Vous pouvez imprimer facilement à partir de votre périphérique mobile à l'aide de la fonction Wi-Fi ou Wi-Fi Direct.



Voir « Présentation des méthodes de configuration du réseau sans fil » à la page 112.

# Fonctionnalités par modèle

Certains composants et fonctions en option peuvent être indisponibles en fonction du modèle ou du pays.

## Système d'exploitation

Système d'exploitation	ML-216x Series	ML-216xW Series
Windows	•	•
Macintosh	•	•
Linux	•	•
Unix		

## Logiciel

Logiciel	ML-216x Series	ML-216xW Series
Pilote d'impression PCL		
Pilote d'impression SPL	•	•
Pilote d'impression PS		
Pilote d'impression XPS <sup>a</sup>	•	•
Samsung Easy Printer Manager	•	•
SyncThru™ Web Service		•

a. Le pilote XPS n'est compatible qu'avec Windows et peut être téléchargé sur le site Internet de Samsung ([www.samsung.com](http://www.samsung.com))

# Fonctionnalités par modèle

## Fonctionnalités diverses

spéciales	ML-216x Series	ML-216xW Series
USB 2.0 haut débit	•	•
Carte LAN filaire Ethernet 10/100 Base TX		
Interface réseau LAN sans fil 802.11b/g/n		•
IPv6		•
Impression économique (Easy Eco Driver) <sup>a</sup>	•	•
WPS (Wi-Fi Protected Setup™)		•
Impression recto-verso manuelle	•	•

a. La configuration des paramètres du mode d'économie d'énergie s'effectue à partir du pilote Windows.

(• : inclus ; espace vide : non disponible)

# Informations utiles à connaître



## Où puis-je télécharger le pilote de l'appareil ?

- Rendez-vous sur [www.samsung.com/printer](http://www.samsung.com/printer) pour télécharger le dernier pilote de l'appareil, puis installez-le sur votre système.



## Où puis-je acheter des accessoires ou des fournitures?

- Renseignez-vous auprès d'un distributeur Samsung ou de votre détaillant.
- Rendez-vous sur [www.samsung.com/supplies](http://www.samsung.com/supplies). Sélectionnez votre pays/région pour afficher les informations sur la réparation du produit.



## Le voyant d'état clignote ou reste constamment allumé.

- Mettez l'appareil hors tension, puis sous tension.
- Vérifiez la signification des indications du voyant dans ce manuel et résolvez le problème en conséquence (voir « Présentation du voyant d'état » à la page 57).



## Un bourrage papier s'est produit.

- Ouvrez et fermez le capot supérieur (voir « Vue avant » à la page 17).
- Consultez les instructions de ce manuel pour retirer un papier coincé et résolvez le problème en conséquence (voir « Résolution des bourrages papier » à la page 54).



## Les impressions sont floues.

- Le niveau de toner peut être faible ou mal réparti. Secouez la cartouche de toner.
- Essayez une résolution d'impression différente.
- Remplacez la cartouche de toner.



## L'appareil n'imprime pas.

- Ouvrez la liste des impressions en attente et supprimez le document de la liste (voir « Annulation d'une impression » à la page 36).
- Désinstallez le pilote et réinstallez-le (voir « Installation locale du pilote » à la page 22).
- Réglez votre appareil comme imprimante par défaut pour Windows.



# A propos de ce mode d'emploi

Ce mode d'emploi vous offre une description succincte de l'appareil, ainsi que des explications détaillées sur chaque étape de son fonctionnement.



- Lisez les informations de sécurité avant d'utiliser l'appareil.
- Si vous rencontrez un problème d'utilisation de l'appareil, reportez-vous au chapitre de dépannage.
- Les termes utilisés dans ce mode d'emploi sont expliqués dans le chapitre du glossaire.
- Toutes les illustrations de ce mode d'emploi peuvent être différentes de votre appareil en fonction de ses options ou du modèle que vous avez acheté.
- Les captures d'écran de ce mode d'emploi peuvent différer de votre appareil en fonction de la version du microprogramme/pilote de l'appareil.
- Les procédures de ce guide de l'utilisateur sont principalement basées sur Windows 7.

## Conventions

Certains termes sont utilisés de manière interchangeable dans ce mode d'emploi, comme ci-dessous:

- « Document » est synonyme d' « original ».
- « Papier » est synonyme de « support » ou de « support d'impression ».
- « Appareil » se rapporte à une imprimante ou une imprimante multifonctions.

## Icônes générales



Icône	Texte	Description
	<b>Mise en garde</b>	Informe les utilisateurs des risques éventuels de dommages mécaniques ou de dysfonctionnements de l'imprimante.
	<b>Remarque</b>	Donne des informations supplémentaires ou des spécifications détaillées des fonctions et fonctionnalités de l'appareil.

# Informations en matière de sécurité

Ces avertissements et précautions sont inclus afin d'éviter des blessures pour vous et d'autres personnes, ainsi que pour éviter des dommages potentiels à votre appareil. Veuillez à lire et à comprendre toutes ces instructions avant d'utiliser l'appareil. Une fois que vous avez lu cette section, conservez-la pour pouvoir vous y reporter par la suite.

## Symboles de sécurité importants

### Explication de l'ensemble des icônes et des signes utilisés dans ce chapitre

	<b>Avertissement</b>	Situations dangereuses ou à risques pouvant entraîner des blessures graves ou la mort.
	<b>Mise en garde</b>	Situations dangereuses ou à risques pouvant entraîner des blessures légères ou des dommages matériels.
	Ne pas essayer.	

## Environnement d'exploitation

### Avertissement



Ne pas utiliser si le câble d'alimentation électrique est endommagé ou si la prise électrique n'est pas reliée à la terre.  
Risque de décharge électrique ou d'incendie.



Ne rien poser sur l'appareil (eau, objets métalliques, objets lourds, bougies, cigarettes allumées, etc.).  
Risque de décharge électrique ou d'incendie.

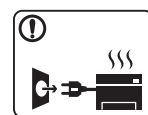

- Si l'appareil surchauffe, libère de la fumée, émet des bruits étranges, ou produit une odeur bizarre: coupez immédiatement l'interrupteur d'alimentation et débranchez l'appareil.
  - L'utilisateur doit pouvoir accéder à la prise en cas d'urgences nécessitant de l'utilisateur qu'il débranche la prise.
- Risque de décharge électrique ou d'incendie.



Ne pliez pas le câble d'alimentation électrique et ne placez pas d'objets lourds dessus.  
Le fait de marcher sur le câble d'alimentation électrique ou de l'écraser avec un objet lourd peut occasionner une décharge électrique ou un incendie.

# Informations en matière de sécurité



Ne retirez pas la fiche en tirant sur le câble; ne manipulez pas la prise avec des mains mouillées.

Risque de décharge électrique ou d'incendie.

## Mise en garde

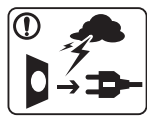

Pendant un orage ou pendant une période de non-fonctionnement, retirez la fiche d'alimentation de la prise de courant.

Risque de décharge électrique ou d'incendie.



Faites attention, la zone de sortie papier est chaude.  
Vous pouvez vous brûler.



Si on a laissé tomber l'appareil, ou si le boîtier semble endommagé, débranchez toutes les connexions de l'appareil et demandez une assistance auprès du personnel de service qualifié.

Dans le cas contraire, il y a un risque de décharge électrique ou d'incendie.



Si l'appareil ne fonctionne pas correctement après avoir suivi ces instructions, débranchez toutes les connexions de l'appareil et demandez une assistance auprès du personnel de service qualifié.

Dans le cas contraire, il y a un risque de décharge électrique ou d'incendie.



Si la fiche n'entre pas facilement dans la prise, ne forcez pas pour l'insérer.

Appelez un électricien pour changer la prise de courant, sous peine de décharge électrique possible.



Veillez à ce qu'aucun animal domestique ne ronge les cordons d'alimentation, de téléphone et d'interface PC.

Risque de décharge électrique ou d'incendie et/ou de blessure pour votre animal domestique.

## Méthode d'utilisation

### Mise en garde



Ne tirez pas avec force sur la feuille durant l'impression.  
Vous risquez d'endommager l'appareil.



Faites attention de ne pas mettre la main entre l'appareil et le bac d'alimentation papier.  
Vous pourriez vous blesser.

# Informations en matière de sécurité



Le dispositif d'alimentation de cet appareil est son câble d'alimentation électrique.

Pour couper l'alimentation, retirez le câble d'alimentation électrique de la prise électrique.



Faites attention lorsque vous remplacez du papier ou que vous retirez du papier coincé.

Les bords d'une feuille neuve sont tranchants et peuvent provoquer des coupures douloureuses.



Lors de l'impression de grandes quantités, la partie inférieure de la zone de sortie papier peut devenir chaude. Ne laissez pas des enfants y toucher.

Vous pouvez vous brûler.

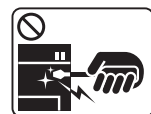

Lorsque vous retirez du papier coincé, évitez d'utiliser des objets métalliques pointus.

Cela pourrait endommager l'appareil.



Ne laissez pas le papier s'empiler sur le réceptacle de sortie.

Cela pourrait endommager l'appareil.



N'obstruez pas l'orifice de ventilation et n'y poussez pas d'objets.

La température des composants risquerait d'augmenter et pourrait provoquer des dommages ou un incendie.



L'utilisation de fonctions, ou la configuration ou l'exécution de procédures autres que celles indiquées dans ce manuel risque d'entraîner une exposition à des radiations potentiellement dangereuses.

## Installation/déplacement



### Avertissement



Ne placez pas l'appareil dans un endroit poussiéreux, humide ou sujet à des fuites d'eau.

Risque de décharge électrique ou d'incendie.

# Informations en matière de sécurité

## Mise en garde



Avant de déplacer l'appareil, éteignez-le et débranchez tous les cordons. Les informations ci-dessous ne sont que des suggestions basées sur le poids de l'appareil. Si vous souffrez d'une maladie vous empêchant de soulever des objets, ne soulevez pas l'appareil. Demandez de l'aide et utilisez toujours un nombre approprié de personnes pour soulever l'appareil en toute sécurité.

Puis levez l'appareil:

- si le poids de l'appareil est inférieur à 20 kg, une seule personne suffit;
- si le poids de l'appareil est de 20 kg à 40 kg, deux personnes sont nécessaires;
- si le poids de l'appareil est supérieur à 40 kg, 4 personnes sont nécessaires.

L'appareil pourrait tomber et être endommagé ou blesser quelqu'un.



Ne placez pas l'appareil sur une surface instable.

L'appareil pourrait tomber et être endommagé ou blesser quelqu'un.



Utilisez exclusivement du câble AWG N°26<sup>a</sup> ou un câble de téléphone plus grand, si nécessaire.

Dans le cas contraire, vous risquez d'endommager l'appareil.



Pour un fonctionnement sûr, utilisez le câble d'alimentation électrique fourni avec votre appareil. Si vous utilisez un câble de plus de 2 mètres avec un appareil 110 V, le calibre doit être de 16 AWG ou plus grand.

Dans le cas contraire, l'appareil peut être endommagé et il y a un risque de décharge électrique ou d'incendie.



Branchez directement le câble d'alimentation électrique dans une prise de courant correctement reliée à la terre.

Dans le cas contraire, il y a un risque de décharge électrique ou d'incendie.



Ne branchez pas un trop grand nombre d'appareils électriques sur une même prise murale ou sur une même rallonge.

Une prise surchargée réduit les performances et constitue une source potentielle d'incendie et de décharges électriques.



Ne couvrez pas l'appareil et ne le placez pas dans un endroit confiné comme un placard.

Si l'appareil n'est pas bien ventilé, il y a un risque d'incendie.



L'appareil doit être connecté au niveau de puissance indiqué sur l'étiquette.

En cas de doute et si vous voulez vérifier le niveau de puissance utilisé, contactez le service d'électricité.

a. AWG : American Wire Gauge, calibrage américain normalisé des fils.

# Informations en matière de sécurité

## Entretien/contrôle

### Mise en garde



Débranchez l'appareil de la prise secteur avant de nettoyer l'intérieur. Ne nettoyez pas l'appareil avec du benzène, du diluant pour peinture ou de l'alcool ; ne pulvérisez pas de l'eau directement dans l'appareil.

Risque de décharge électrique ou d'incendie.



Lorsque vous effectuez une tâche dans l'appareil pour remplacer des consommables ou nettoyer l'intérieur, ne le faites pas fonctionner.

Vous pourriez vous blesser.



Gardez les produits de nettoyage hors de portée des enfants. Ils peuvent se blesser.



Ne démontez pas, ne réparez pas et ne remontez pas l'appareil vous-même.

Cela pourrait endommager l'appareil. Appelez un technicien agréé lorsque l'appareil doit être réparé.



- Ne retirez jamais les couvercles ou protections fixés avec des vis.
- Les unités de chauffe doivent exclusivement être réparées par un technicien de maintenance agréé. Les réparations effectuées par des techniciens non agréés pourraient causer des incendies ou des chocs électriques.
- L'appareil doit exclusivement être réparé par un technicien de maintenance Samsung.



Pour nettoyer et faire fonctionner l'appareil, respectez à la lettre le guide d'utilisateur fourni avec l'appareil. Dans le cas contraire, vous pourriez endommager l'appareil.



Gardez le câble d'alimentation et la surface de contact de la fiche exempts de poussière ou d'eau. Dans le cas contraire, il y a un risque de décharge électrique ou d'incendie.

# Informations en matière de sécurité

## Utilisation des consommables

### Mise en garde



Ne démontez pas la cartouche de toner.

Les particules de toner peuvent être dangereuses si vous les inhalez ou les ingérez.



Ne brûlez aucun consommable comme une cartouche de toner ou une unité de chauffe.

Cela pourrait provoquer une explosion ou déclencher un incendie incontrôlable.



Lorsque vous rangez les consommables comme les cartouches de toner, gardez-les hors de portée des enfants.

Les particules de toner peuvent être dangereuses si vous les inhalez ou les ingérez.



Lorsque vous changez la cartouche de toner ou que vous retirez un papier bloqué, faites attention de ne pas vous salir ou de salir vos vêtements avec le toner.

Les particules de toner peuvent être dangereuses si vous les inhalez ou les ingérez.



Si du toner se dépose sur vos vêtements, n'utilisez pas d'eau chaude pour les laver.

L'eau chaude fixe le toner sur le tissu. Utilisez de l'eau froide.



L'utilisation de consommables recyclés, comme le toner, peut endommager l'appareil.

En cas de dommage lié à l'utilisation de consommables recyclés, des frais seront imputés.

# Description de l'appareil

## Accessoires



Cordon d'alimentation

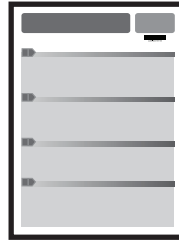

Guide d'installation rapide

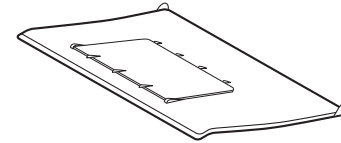

Support de sortie papier<sup>a</sup>

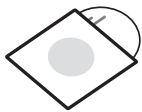

Cd du logiciel<sup>b</sup>

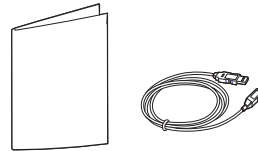

Accessoires divers<sup>c</sup>

a. Reportez-vous au Guide d'installation rapide pour fixer le support de sortie papier sur l'appareil.

b. Le CD du logiciel contient les pilotes d'impression et des logiciels.

c. Les différents accessoires inclus avec votre appareil peuvent varier selon le pays d'achat et le modèle spécifique.



# Description de l'appareil

## Vue avant



- Selon le modèle, cette illustration peut différer de votre appareil.
- Certains composants et fonctions en option peuvent être indisponibles en fonction du modèle ou du pays (voir « Fonctionnalités par modèle » à la page 6).

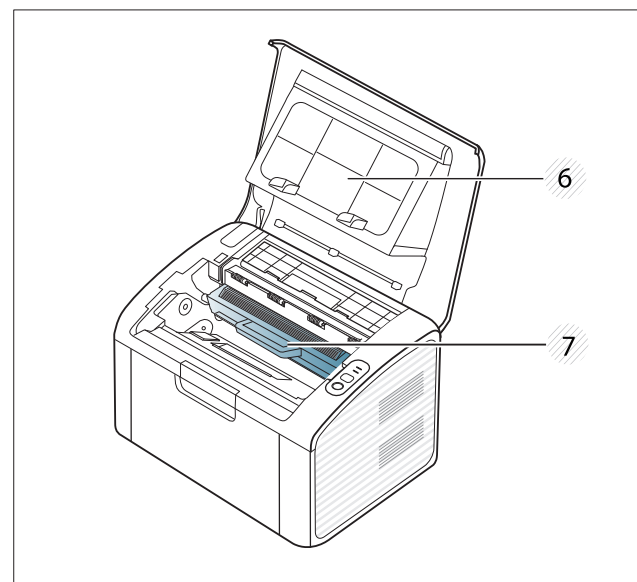
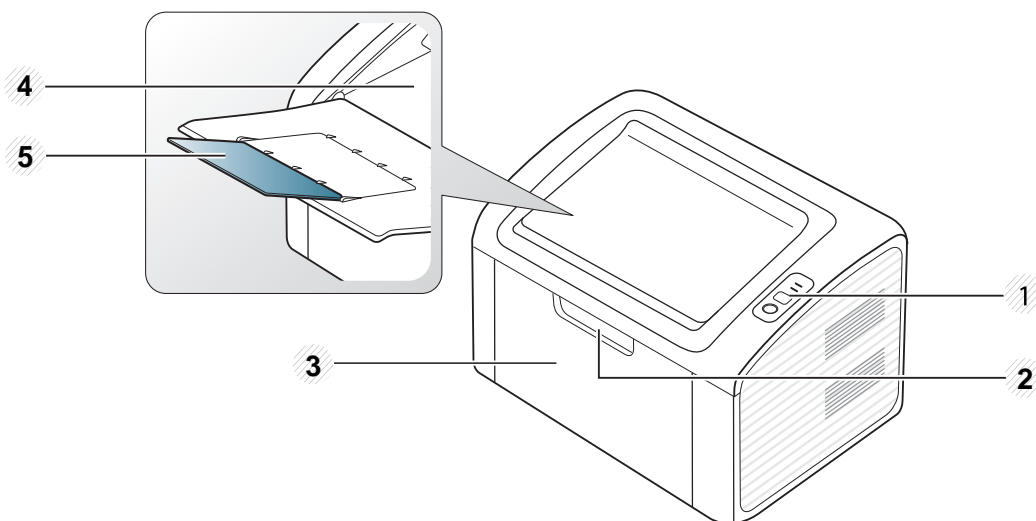

1	Panneau de commande	3	Bac	5	Support de sortie papier	7	Cartouche de toner
2	Poignée du bac	4	Bac de sortie	6	Capot supérieur		

# Description de l'appareil

## Vue arrière



- Selon le modèle, cette illustration peut différer de votre appareil.
- Certains composants et fonctions en option peuvent être indisponibles en fonction du modèle ou du pays (voir « Fonctionnalités par modèle » à la page 6).

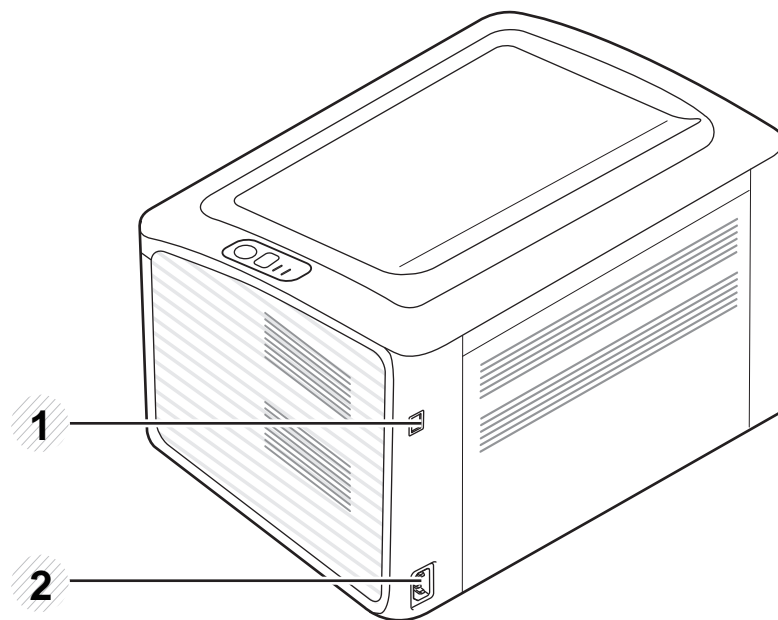

1 Port USB

2 Prise d'alimentation

# Vue d'ensemble du panneau de commande



Selon le modèle, ce panneau de commande peut différer de celui de votre appareil. Il existe différents types de panneaux de commandes.

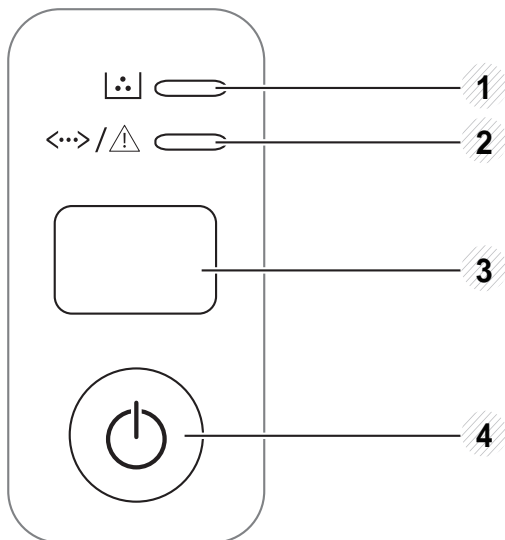

1	<b>Voyant Toner</b>	Affiche l'état de la cartouche de toner (voir « Voyant Statut » à la page 58).
2	 <b>(Voyant Statut)</b>	Permet d'afficher l'état de l'appareil (voir « Voyant Statut » à la page 58).

3



(WPS)

Permet de configurer facilement la connexion au réseau sans ordinateur (voir « Configuration du réseau sans fil » à la page 111).

- **Page de configuration**

- Appuyez pendant environ 10 secondes sur cette touche jusqu'à ce que le voyant vert clignote lentement, puis relâchez-la.

- **Permet d'imprimer un rapport d'information sur les consommables / rapport d'erreur**

- Appuyez pendant environ 15 secondes sur cette touche jusqu'à ce que le voyant vert s'allume, puis relâchez-la.

- **Impression manuelle**

- Appuyez sur cette touche à chaque fois que vous chargez une feuille dans le bac si vous avez sélectionné l'option **Chargeur manuel** comme **Alimentation** dans le pilote d'impression.

# Vue d'ensemble du panneau de commande

3

- **Permet d'imprimer l'écran**
  - Appuyez sur ce bouton, et le voyant vert commence à clignoter. Si vous souhaitez n'imprimer que l'écran actif, relâchez le bouton lorsque le voyant vert arrête de clignoter. Si vous souhaitez imprimer l'écran entier, relâchez le bouton pendant que le voyant clignote.



- **Impr. Écran** est utilisable uniquement avec les systèmes d'exploitation Windows et Macintosh.
- Vous ne pouvez utiliser cette fonction qu'avec un appareil connecté via un port USB.
- Lorsque vous imprimez la fenêtre active/l'ensemble de l'écran en utilisant la touche d'impression écran, l'appareil peut utiliser une plus grande quantité de toner, en fonction des éléments imprimés.
- Vous ne pouvez utiliser cette fonction que si le programme Easy Printer Manager de l'appareil est installé. Si vous utilisez un système d'exploitation Macintosh, vous devez activer les **Paramètres d'impression d'écran** dans Easy Printer Manager pour pouvoir utiliser la fonction d'impression de l'écran.



(Impr. écran)

- **Page de configuration**
  - Appuyez pendant environ 10 secondes sur cette touche jusqu'à ce que le voyant vert clignote lentement, puis relâchez-la.
- **Permet d'imprimer un rapport d'information sur les consommables / rapport d'erreur**
  - Appuyez pendant environ 15 secondes sur cette touche jusqu'à ce que le voyant vert s'allume, puis relâchez-la.
- **Impression manuelle**
  - Appuyez sur cette touche à chaque fois que vous chargez une feuille dans le bac si vous avez sélectionné l'option **Chargeur manuel** comme **Alimentation** dans le pilote d'impression.

4



(Alimentation)

Vous pouvez éteindre l'appareil ou le faire sortir du mode Veille à l'aide de cette touche.

# Mise en marche de l'appareil

- 1 Commencez par brancher l'appareil sur une prise de courant.

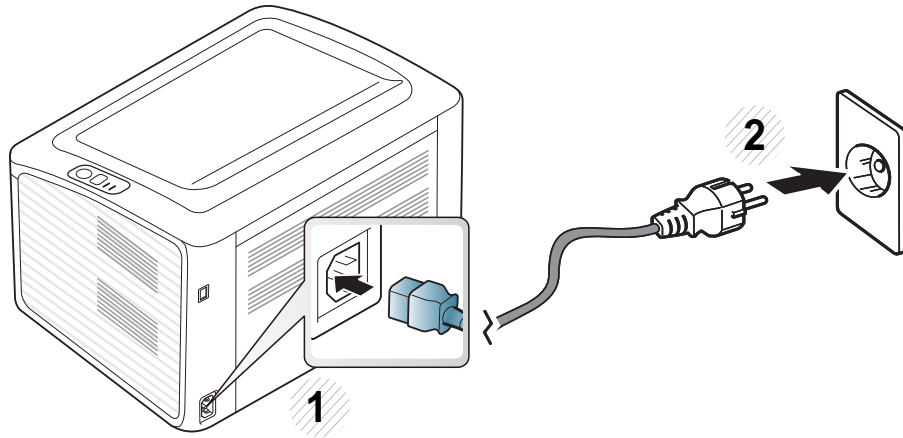

- 2 Appuyez sur la touche  (alimentation) du panneau de commande.



Si vous souhaitez éteindre l'appareil, appuyez sur la touche  (alimentation) du panneau de commande.

# Installation locale du pilote

Un appareil local est un appareil directement connecté à votre ordinateur à l'aide du câble. Si votre appareil est relié à un réseau, ignorez les étapes suivantes et passez à l'installation du pilote de l'appareil connecté à un réseau (voir le guide Avancé).



- Si vous utilisez les systèmes d'exploitation Macintosh ou Linux, reportez-vous à « Installation des logiciels » à la page 85.
- La fenêtre d'installation présentée dans ce Mode d'emploi peut différer de celle qui apparaît sur votre écran. Cela dépend de l'appareil et de l'interface utilisés.
- **Installation personnalisée** vous permet de choisir les programmes à installer.
- Utilisez uniquement un câble USB ne dépassant pas 3 m.

## Windows

- 1 Assurez-vous que l'appareil est connecté à votre ordinateur et qu'il est sous tension.



Si la fenêtre « **Assistant Matériel détecté** » s'affiche durant la procédure d'installation, cliquez sur **Annuler** pour fermer la fenêtre.

- 2 Insérez le CD de logiciels fourni dans le lecteur.

Le CD du logiciel s'exécute automatiquement et la fenêtre d'accueil s'affiche à l'écran.

- 3 Sélectionnez **Installer maintenant**.

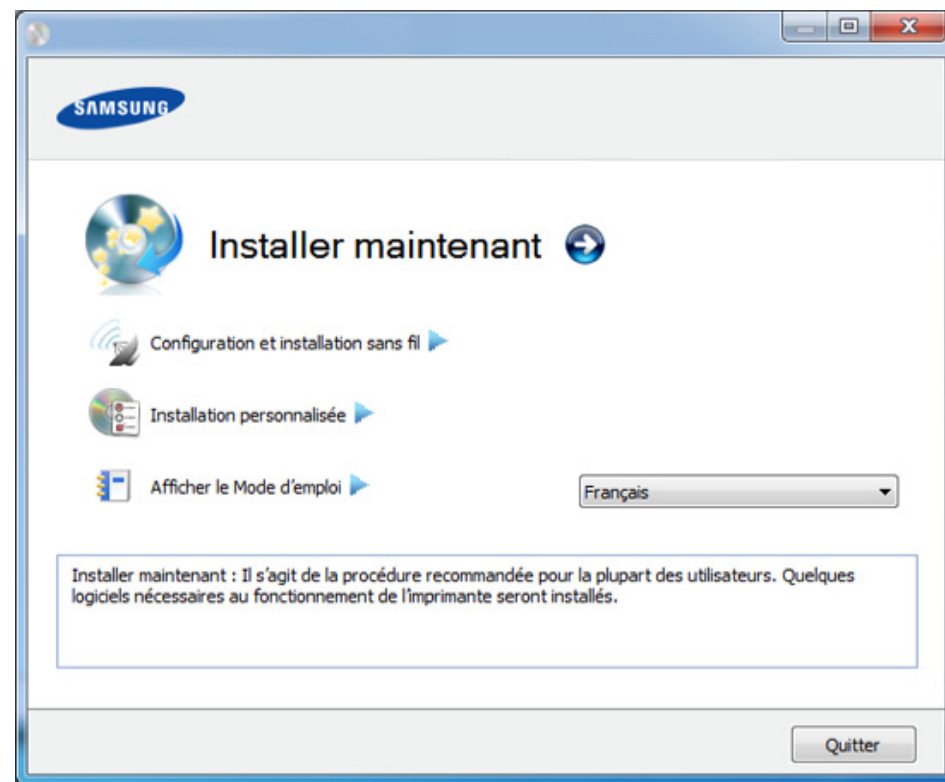

- 4 Lisez le **Contrat de licence** et sélectionnez **J'accepte les dispositions du contrat de licence**. Ensuite, cliquez sur **Suivant**.

- 5 Suivez les instructions affichées dans la fenêtre d'installation.

# Réinstallation du pilote

Si le pilote d'impression ne fonctionne pas correctement, procédez comme suit pour le réinstaller.

## Windows

- 1 Assurez-vous que l'appareil est connecté à votre ordinateur et qu'il est sous tension.
- 2 Dans le menu **Démarrer**, sélectionnez **Programmes** ou **Tous les programmes** > **Samsung Printers** > **le nom de votre pilote d'impression** > **Désinstaller**.
- 3 Suivez les instructions affichées dans la fenêtre d'installation.
- 4 Insérez le CD du logiciel dans le lecteur de CD-ROM et réinstallez le pilote (voir « Installation locale du pilote » à la page 22).



## 2. Apprentissage de l'utilisation basique

Une fois l'installation terminée, vous devez définir les paramètres par défaut de l'appareil. Consultez la section suivante si vous souhaitez définir ou modifier des valeurs. Ce chapitre donne des informations sur la structure générale du menu et les options de configuration de base.

- **Impression d'une page de démonstration** 25
- **Supports et bacs** 26
- **Impression de base** 35

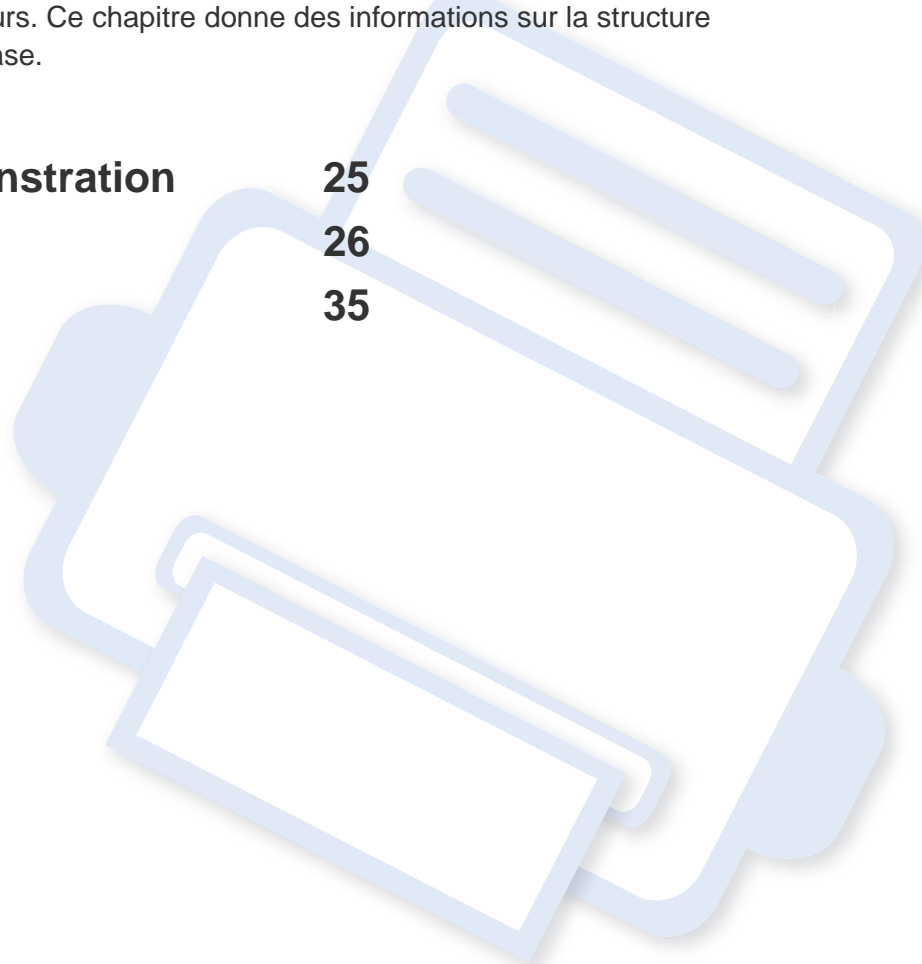



# Impression d'une page de démonstration

Imprimez une page de démonstration afin de vous assurer que l'appareil fonctionne correctement (Windows uniquement).

**Pour imprimer une page de démonstration :**

- Ouvrez **Options d'impression** (voir « Ouverture des préférences d'impression » à la page 36) > onglet **Samsung** > **Page démo**

# Supports et bacs

Ce chapitre vous explique comment charger les supports d'impression dans votre appareil.



- L'utilisation d'un support d'impression non conforme peut causer des problèmes ou endommager l'appareil, qui devra être réparé. Cette réparation n'est pas couverte par les contrats de garantie ou de réparation de Samsung.
- Veuillez ne pas utiliser de papier photo jet d'encre avec cet appareil. Vous risquez d'endommager l'appareil.
- L'utilisation d'un support d'impression inflammable peut entraîner un incendie.
- Utilisez uniquement les supports d'impression indiqués (voir « Spécifications des supports d'impression » à la page 63).



L'utilisation de supports inflammables ou des corps étrangers laissés dans l'imprimante peuvent entraîner une surchauffe de l'appareil, et dans de rares cas, un incendie.

## Vue d'ensemble du bac

Pour changer le format, vous devez régler le guide du papier.

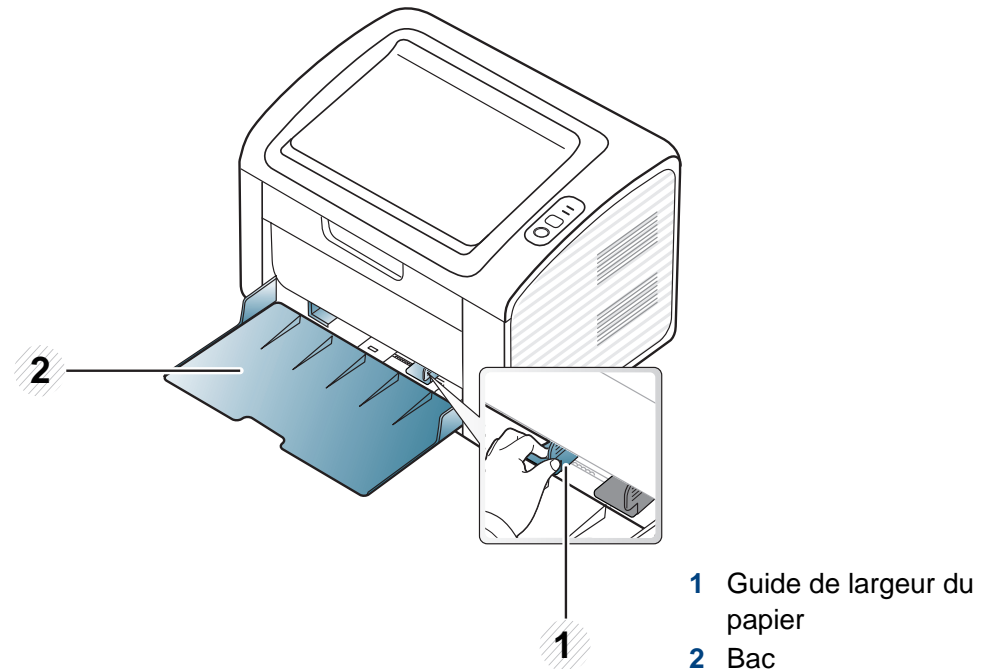

Si vous n'ajustez pas les guides, ceci peut causer un mauvais cadrage du papier, une impression oblique des images, ou un bouchage papier.

# Supports et bacs

## Chargement de papier dans le bac

- 1 Ouvrez le bac. Ensuite, réglez le format du bac en fonction du support chargé (voir « Vue d'ensemble du bac » à la page 26).

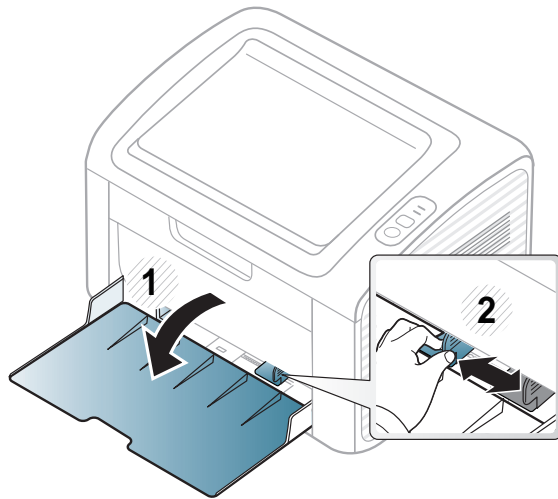

- 2 Courbez ou déramez la pile de papier afin de séparer les feuilles avant de charger les feuilles.

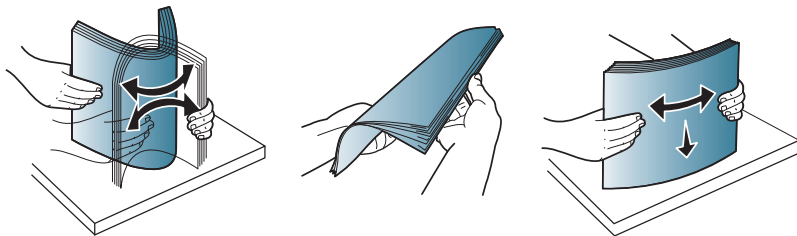

- 3 Insérez le papier face à imprimer vers le haut et ouvrez le bac de sortie.

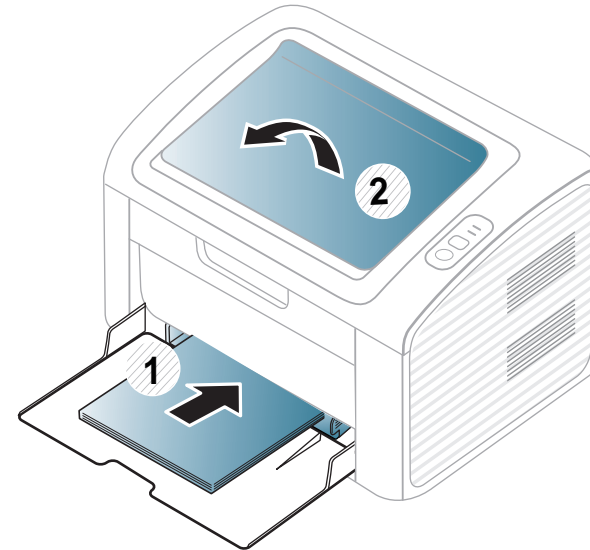

# Supports et bacs

- 4 Appuyez sur le guide de largeur du papier et faites-le glisser vers le bord de la pile de papier, en évitant qu'il se courbe.

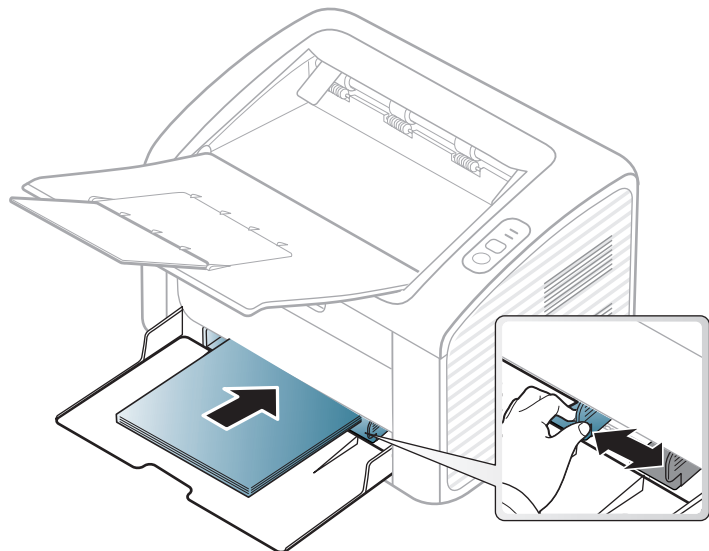

- Si vous poussez le guide de largeur du papier trop loin, le papier risque de se courber.
- N'utilisez pas de papier comportant un bord de conduite, ceci pouvant causer un bouchage papier ou le papier pouvant être froissé.
- Si vous n'ajustez pas le guide, vous risquez de provoquer des bouchages papier.

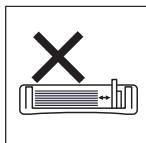
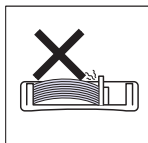
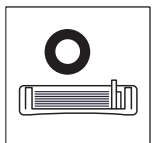

- 5 Lorsque vous imprimez un document, sélectionnez le format et le type de papier pour le bac (voir « Réglage du type et du format de papier » à la page 34).



Les paramètres définis sous le pilote de l'appareil remplacent ceux qui sont définis à partir du panneau de configuration.

- a Pour imprimer dans une application, ouvrez-la et démarrez le menu d'impression.
- b Ouvrez les **Options d'impression** (voir « Ouverture des préférences d'impression » à la page 36).
- c Appuyez sur l'onglet **Papier** dans **Options d'impression** et sélectionnez un type de papier approprié.  
Par exemple, si vous souhaitez utiliser une étiquette, définissez le type de papier sur **Étiquettes**.
- d Sélectionnez **Chargeur manuel** comme alimentation papier, puis appuyez sur **OK**.
- e Lancez l'impression depuis l'application.



# Supports et bacs

## Chargement manuel du bac

Le chargeur manuel peut contenir des supports de types et de formats spéciaux, tels que des cartes postales, des cartes de correspondance et des enveloppes (« Spécifications des supports d'impression » à la page 63).



### Conseils d'utilisation pour le chargeur manuel

- Chargez uniquement des supports d'impression de même type, de même format et de même poids dans le chargeur manuel.
- Si vous sélectionnez **Papier > Alimentation > Chargeur manuel** comme source de papier dans votre logiciel, vous devez appuyer sur la touche  (Impression écran), ou  (WPS) à chaque fois que vous imprimez une page et chargez un seul type, un seul format et un seul grammage de support d'impression à la fois dans le bac manuel.
- Pour éviter les bourrages papier, n'ajoutez pas de papier pendant l'impression tant que le chargeur manuel n'est pas vide.
- Les supports doivent être chargés face à imprimer vers le haut, le bord supérieur étant introduit en premier dans le chargeur manuel, et être placés au centre du bac.
- Pour garantir une impression de qualité et pour éviter les bourrages papier, ne chargez que le papier disponible (voir « Spécifications des supports d'impression » à la page 63).
- Aplatissez tout plissement visible sur les cartes, les enveloppes et les étiquettes avant de les insérer dans le chargeur manuel.

- Lors de l'impression sur support spécial, suivez les recommandations de chargement (voir « Impression sur supports spéciaux » à la page 30).
- Lorsque l'appareil est en mode d'économie d'énergie, celui-ci ne charge pas de papier à partir du chargeur manuel. Faites sortir l'appareil du mode Veille en appuyant sur le bouton d'alimentation avant d'utiliser le chargeur manuel.

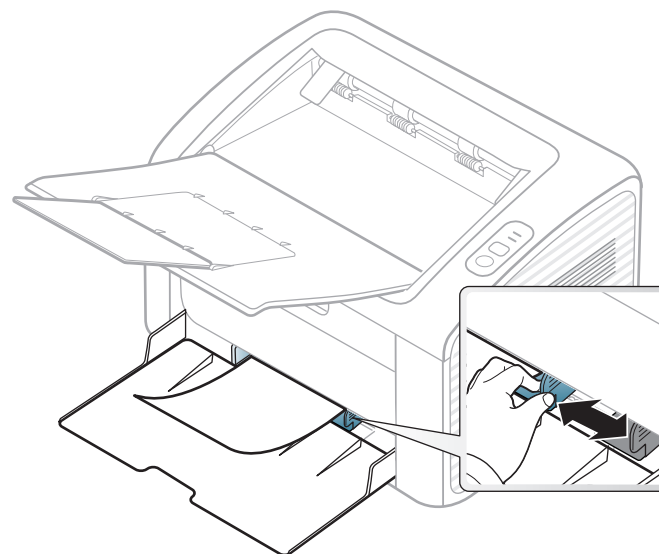

# Supports et bacs

## Impression sur supports spéciaux

Le tableau ci-dessous montre les supports spéciaux disponibles pour chaque bac.

Ces types de support sont affichés dans **Options d'impression**. Pour obtenir la meilleure qualité d'impression, sélectionnez le type de support adéquat dans la fenêtre **Options d'impression** > onglet **Papier** > **Type de papier** (voir « Ouverture des préférences d'impression » à la page 36).

Par exemple, si vous souhaitez imprimer des étiquettes, sélectionnez **Étiquettes** comme **Type de papier**.



Lors de l'utilisation d'un support spécial, nous vous recommandons d'alimenter une feuille à la fois (voir « Spécifications des supports d'impression » à la page 63).

Pour connaître le grammage de chaque feuille, reportez-vous à « Spécifications des supports d'impression » à la page 63.

Types	Bac <sup>a</sup>
Ordinaire	•
Papier épais	•
Papier fin	•
Papier de luxe	•
Couleur	•
Cartonné	•
Étiquettes	•
Enveloppe	•
Pré-imprimé	•
Papier en coton	•
Papier recyclé	•
Papier archive	•

a. Types de papier disponibles en chargement manuel dans le bac.

(• : inclus ; espace vide : non disponible)

# Supports et bacs

## Enveloppe

La qualité d'impression sur les enveloppes dépend de la qualité des enveloppes.

Pour imprimer une enveloppe, placez-la comme indiqué dans la figure suivante.

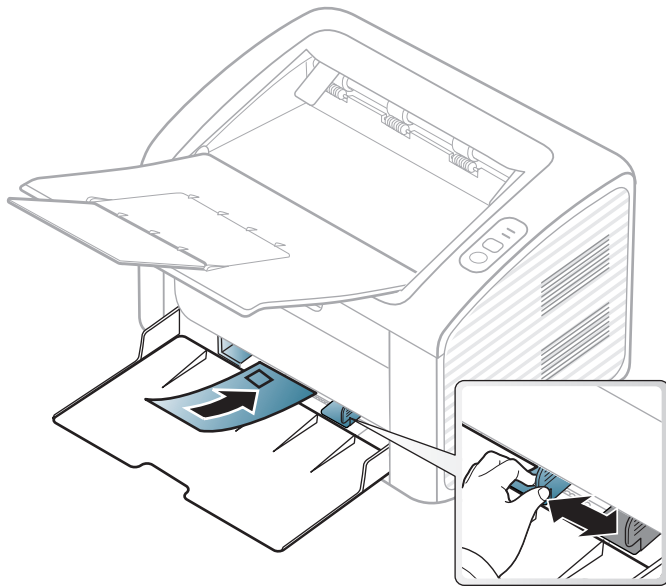

Si vous sélectionnez **Enveloppe** dans la fenêtre **Options d'impression** et que les images imprimées s'effacent facilement, sélectionnez **Enveloppe épaisse** et réessayez d'imprimer. Cependant, ceci peut entraîner une impression bruyante.

- Lorsque vous choisissez des enveloppes, tenez compte des facteurs suivants:
  - **Poids:** elles ne doivent pas excéder 90 g/m<sup>2</sup>, sinon un bourrage papier pourrait se produire.
  - **Qualité de fabrication:** elles doivent être plates, présenter une ondulation de moins de 6 mm et ne doivent pas contenir d'air.
  - **Problème:** elles ne doivent pas être froissées, éraflées ni endommagées.
  - **Température:** elles doivent résister à la chaleur et à la pression de l'appareil pendant son fonctionnement.
- Utilisez uniquement des enveloppes de bonne qualité, dotées de rabats bien découpés et bien pliés.
- N'utilisez pas d'enveloppes affranchies.
- N'utilisez pas d'enveloppes à fermoir, à soufflet, à fenêtre, préencollées, adhésives, ou comportant d'autres matériaux synthétiques.
- Évitez d'utiliser des enveloppes endommagées ou non conformes.

# Supports et bacs

- Vérifiez que la bande collée aux deux extrémités de l'enveloppe se termine bien aux coins de l'enveloppe.

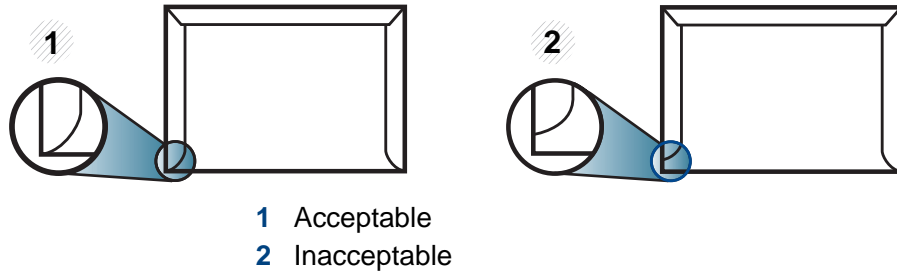

- Les enveloppes avec une bande adhésive ou avec plusieurs rabats se superposant doivent utiliser des adhésifs compatibles avec la température de fusion (environ 170 °C) pendant 0,1 seconde. Les rabats et les bandes risquent de se plier, de se froisser, de provoquer des bourrages ou même d'endommager le four.
- Pour une meilleure qualité d'impression, laissez une marge d'au moins 15 mm à partir du bord de l'enveloppe.
- Évitez d'imprimer sur les pliures de l'enveloppe.

## Étiquettes

Pour ne pas endommager l'appareil, utilisez uniquement des étiquettes conçues pour les imprimantes laser.

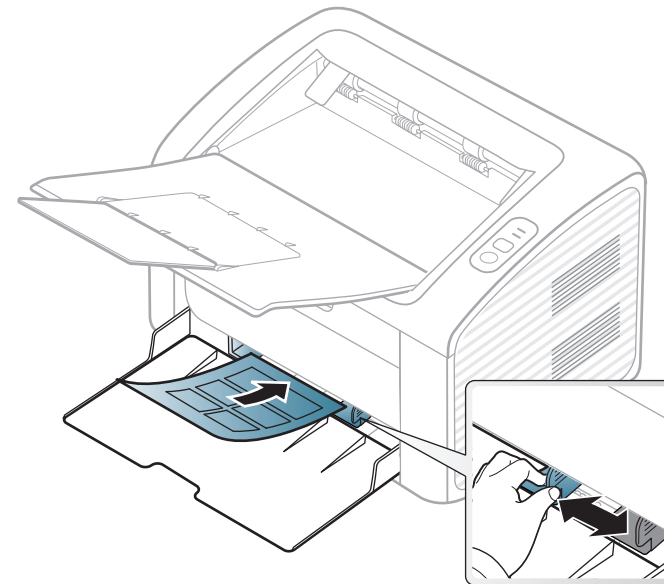

- Lorsque vous choisissez des étiquettes, tenez compte des facteurs suivants :
  - **Substance adhésive:** elle doit rester stable à la température de fusion de l'appareil. Vérifiez les spécifications de votre appareil pour connaître sa température de fusion (environ 170 °C).
  - **Disposition:** n'utilisez pas de planches partiellement décollées où le fond de la planche est visible. Les étiquettes pourraient se décoller et provoquer des bourrages importants.



# Supports et bacs

- **Ondulation:** elles doivent être à plat avec moins de 13 mm d'ondulation dans n'importe quelle direction.
- **Problème:** n'utilisez pas d'étiquettes froissées, présentant des bulles d'air ou d'autres signes de décollement.
- Vérifiez que la substance adhésive ne dépasse pas des étiquettes. Les zones exposées risqueraient de provoquer le détachement des étiquettes durant l'impression, entraînant des bourrages papier. De plus, la substance adhésive pourrait endommager certains composants de l'appareil.
- N'utilisez pas plusieurs fois la même planche d'étiquettes. Le revêtement adhésif n'est prévu que pour un seul passage dans l'imprimante.
- N'utilisez pas d'étiquettes se décollant de la planche ou encore froissées, gondolées ou abîmées.

## Papier cartonné ou au format personnalisé

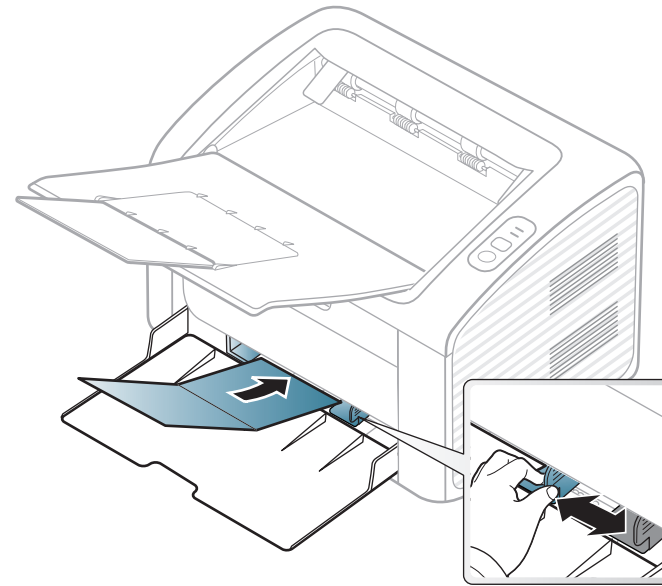

- Dans l'application, définissez des marges d'au moins 6,4 mm par rapport aux bords du support.

# Supports et bacs

## Papier préimprimé

Lors du chargement de papier préimprimé, la face imprimée doit être face vers le haut avec et le côté introduit en premier doit être parfaitement plat. Si vous rencontrez des problèmes d'alimentation papier, retournez la pile. Nous ne garantissons pas la qualité d'impression.

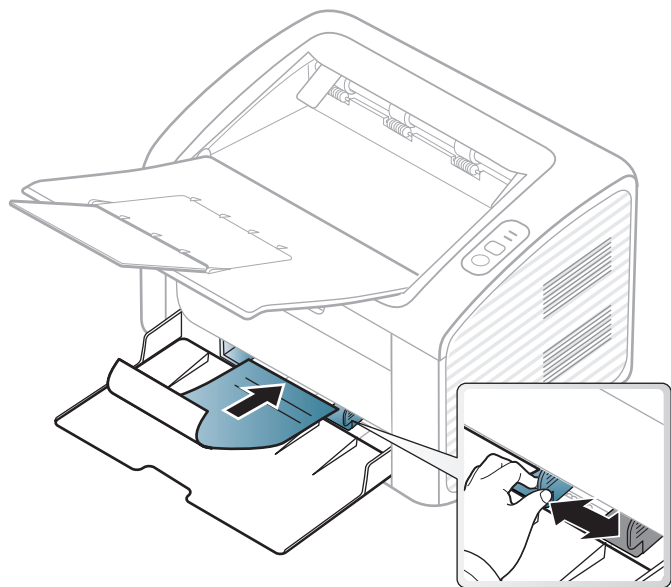

- Les encres utilisées sur le papier à en-tête doivent être thermostables; elles ne doivent ni fondre, ni s'évaporer, ni émettre de substances toxiques lorsqu'elles sont soumises à la température de fusion (environ 170 °C) pendant un dixième de seconde.
- Ces encres ne doivent pas être inflammables ni endommager les rouleaux de l'appareil.

- Avant de charger le papier préimprimé, assurez-vous que l'encre sur le papier est sèche. Durant le processus de fusion, une encre encore humide risquerait de s'effacer du support préimprimé, diminuant ainsi la qualité de l'impression.

## Réglage du type et du format de papier

Après avoir chargé du papier dans le bac d'alimentation, réglez le type et le format de papier.

Ouvrez les **Options d'impression** (voir « Ouverture des préférences d'impression » à la page 36) et réglez le format et le type de papier sous l'onglet **Papier**.



Si vous souhaitez utiliser du papier de format spécial comme du papier à facture, sélectionnez **Personnalisée** dans l'onglet **Papier** des **Options d'impression** (voir « Ouverture des préférences d'impression » à la page 36).

# Impression de base



Pour les fonctions spéciales d'impression, consultez le Guide avancé (voir « Utilisation des options d'impression avancées » à la page 152).

## Impression



Si vous utilisez les systèmes d'exploitation Macintosh ou Linux, reportez-vous à « Impression Macintosh » à la page 163 ou à « Impression Linux » à la page 165.

La fenêtre **Options d'impression** suivante s'adresse au Bloc-notes dans Windows 7.

- 1 Ouvrez le document à imprimer.
- 2 Sélectionnez **Imprimer** dans le menu **Fichier**.

- 3 Sélectionnez votre appareil dans la liste **Sélectionnez une imprimante**.

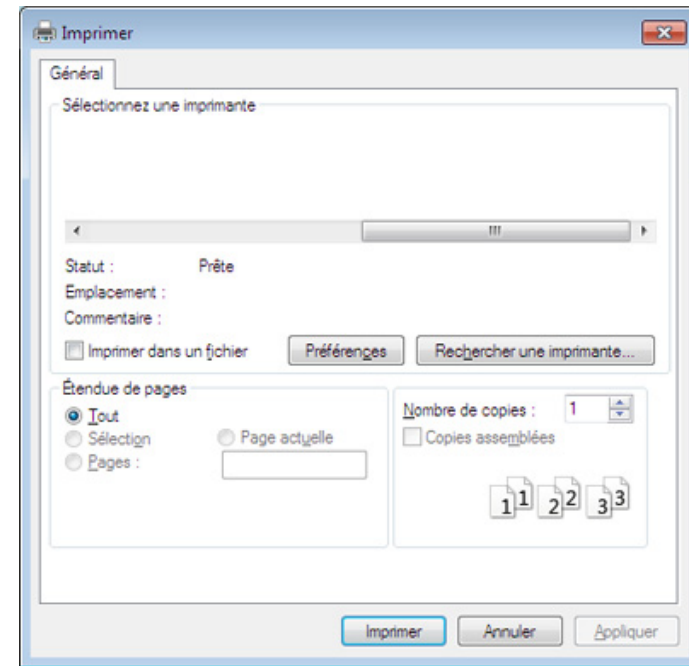

- 4 Les paramètres d'impression de base, notamment le nombre de copies et le nombre de pages sont sélectionnés dans la fenêtre **Imprimer**.



Pour exploiter pleinement les fonctions avancées d'impression, cliquez sur **Propriétés** ou **Préférences** dans la fenêtre **Imprimer** (voir « Ouverture des préférences d'impression » à la page 36).

- 5 Pour lancer l'impression, cliquez sur **OK** ou sur **Imprimer** dans la fenêtre **Imprimer**.

# Impression de base





## Annulation d'une impression

Si la tâche d'impression est en attente dans la liste ou la file d'attente d'impression, annulez-la comme suit:

- Vous pouvez accéder à cette fenêtre en double-cliquant simplement sur l'icône de l'appareil (  ) dans la barre des tâches de Windows.

## Ouverture des préférences d'impression



- La fenêtre **Options d'impression** présentée dans ce guide de l'utilisateur peut être différente de l'appareil utilisé, mais la composition de la fenêtre **Options d'impression** est similaire.
- Lorsque vous sélectionnez une option dans **Options d'impression**, vous pouvez voir une marque d'avertissement,  ou . Un  signifie que vous pouvez sélectionner cette option, mais qu'elle n'est pas recommandée, et une  signifie que vous ne pouvez pas sélectionner cette option à cause de la configuration ou de l'environnement de votre machine.

- 1 Ouvrez le document à imprimer.
- 2 Sélectionnez l'option **Imprimer** dans le menu Fichier.

- 3 Sélectionnez votre appareil dans la liste **Sélectionnez une imprimante**.
- 4 Cliquez sur **Propriétés** ou **Préférences**.

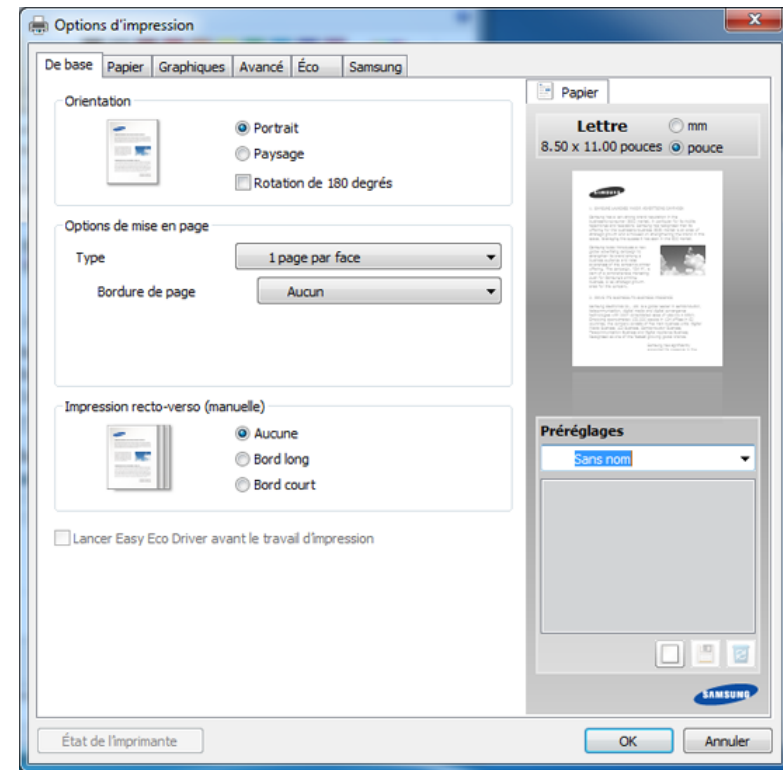

Vous pouvez vérifier le statut actuel de l'appareil en appuyant sur le bouton **État de l'imprimante** (voir « Utilisation de l'état de l'imprimante Samsung » à la page 181).

# Impression de base

## Utilisation d'un réglage favori

L'option **Préréglages**, visible sur chaque de préférences à l'exception de l'onglet **Samsung**, vous permet d'enregistrer vos préférences actuelles en vue d'une utilisation future.

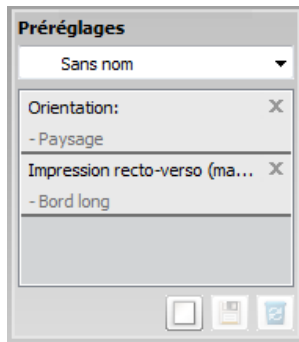

Pour enregistrer un élément **Préréglages**, procédez comme suit :

- 1 Dans chaque onglet, modifiez les paramètres selon vos préférences.
- 2 Saisissez un nom dans la zone de saisie **Préréglages**.



- 3 Cliquez sur  (**Ajouter**). Quand vous enregistrez les **Préréglages**, tous les paramètres actuels du pilote sont sauvegardés.



Sélectionnez d'autres options et cliquez sur  (**Mettre à jour**), les paramètres s'ajouteront aux préréglages effectués. Pour utiliser un paramétrage enregistré, sélectionnez le nom correspondant dans la liste déroulante **Préréglages**. L'appareil est maintenant configuré pour imprimer selon les paramètres que vous avez sélectionnés. Pour supprimer un paramétrage enregistré, sélectionnez le nom correspondant dans la liste déroulante **Préréglages** et cliquez sur  (**Supprimer**).

Vous pouvez également restaurer les réglages par défaut du pilote d'impression en sélectionnant **Préréglage par défaut** dans la liste déroulante **Préréglages**.

## Utilisation de l'aide

Cliquez sur l'option que vous souhaitez connaître dans la fenêtre **Options d'impression**, puis appuyez sur **F1** sur votre clavier.

# Impression de base

## Impression économique

La fonction **Eco** réduit la consommation de toner et l'utilisation du papier.

La fonction **Eco** vous permet d'économiser des ressources d'impression et vous permet d'effectuer une impression respectueuse de l'environnement.

**Pour effectuer une impression en mode Eco, cliquez sur le lien suivant :**

Voir « Easy Eco Driver » à la page 172.



# 3. Maintenance

Ce chapitre fournit des informations sur l'achat des consommables, des accessoires et des pièces de rechange disponibles pour votre appareil.

- **Commande de consommables et d'accessoires** 40
- **Consommables disponibles** 41
- **Pièces de rechange disponibles** 42
- **Stockage de la cartouche de toner** 43
- **Redistribution du toner** 45
- **Remplacement de la cartouche de toner** 46
- **Nettoyage de l'appareil** 48
- **Conseils pour déplacer et stocker l'appareil** 51

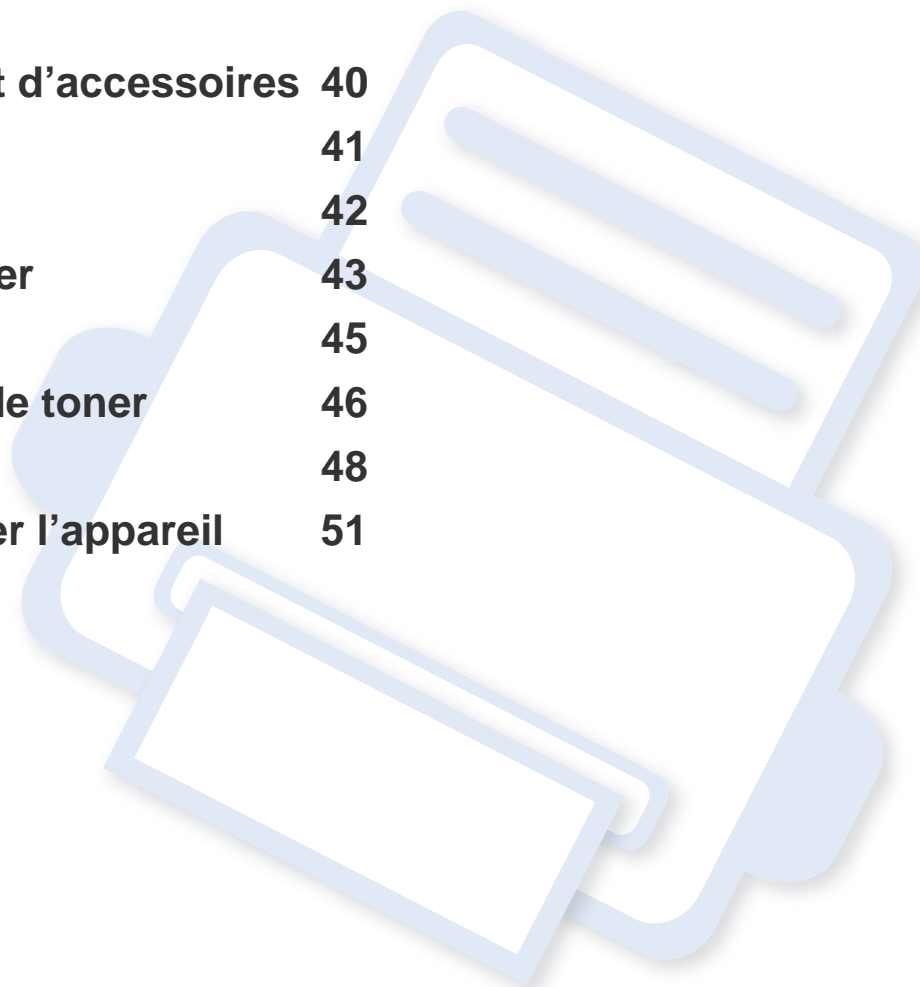

# Commande de consommables et d'accessoires



Les accessoires disponibles peuvent varier d'un pays à l'autre. Contactez votre représentant commercial pour obtenir la liste des consommables et pièces de rechange disponibles.

Pour commander des accessoires, consommables et pièces de rechange agréées par Samsung, contactez le distributeur ou revendeur Samsung auprès duquel vous avez acheté l'appareil. Vous pouvez également visiter le site [www.samsung.com/supplies](http://www.samsung.com/supplies). Sélectionnez votre pays/région, pour trouver les informations de contact pour bénéficier de nos services.



# Consommables disponibles

Lorsque les consommables arrivent à épuisement, vous pouvez commander les types suivants de consommables pour votre appareil :

Type	Nombre de pages (moyenne) <sup>a</sup>	Nom de pièce
<b>Cartouche de toner</b>	Environ 1 500 pages	MLT-D101S

a. Capacité moyenne d'une cartouche conformément à la norme ISO/IEC 19752.



La durée de vie de la cartouche peut varier selon les options, le pourcentage de zone d'image et le mode de tâches utilisés.



Lorsque vous achetez de nouveaux consommables ou cartouches d'impression, vous devez vous les procurer dans le pays d'achat de l'appareil. Sinon, les cartouches d'impression ou autres consommables ne seront pas compatibles avec votre appareil étant donné que leur configuration varie en fonction des pays.



Samsung ne recommande pas l'utilisation de cartouches de toner Samsung non authentiques, comme des cartouches rechargées ou reconditionnées. Samsung ne peut pas garantir la qualité d'une cartouch non authentique Samsung. Tout entretien ou réparation requis suite à l'utilisation de cartouches de toner non-Samsung ne sera pas couvert par la garantie de l'appareil.

# Pièces de rechange disponibles

Pour acheter des pièces de rechange, contactez la source où vous avez acheté l'appareil. Il est recommandé de faire effectuer ces opérations de maintenance par un fournisseur agréé, un distributeur ou le revendeur auprès duquel vous avez acquis l'appareil. La garantie ne couvre pas le remplacement de toutes pièces de rechange qui ont atteint leur nombre de pages moyen.

Les pièces de rechange sont remplacées à des intervalles spécifiques afin d'éviter des problèmes de qualité d'impression et d'alimentation papier résultant de pièces usées; voir le tableau ci-dessous. L'objet de celui-ci est de maintenir votre appareil en parfait état de marche. Les pièces de rechange ci-dessous doivent être remplacées lorsque le nombre de pages prévu de chaque élément a été atteint.

Pièces	Nombre de pages (moyenne) <sup>a</sup>
<b>Nouveau four</b>	Environ 30 000 pages
<b>Rouleau transf</b>	Environ 30 000 pages
<b>Rouleau d'alimentation</b>	Environ 30 000 pages
<b>Rouleau d'entraînement</b>	Environ 30 000 pages

a. Peut varier en fonction du système d'exploitation utilisé, du fonctionnement de votre ordinateur, logiciel d'application, méthode de connexion, type et format du support et complexité du travail.

# Stockage de la cartouche de toner

Les cartouches de toner contiennent des composants qui sont sensibles à la lumière, à la température et à l'humidité. Samsung suggère aux utilisateurs de suivre ces recommandations pour garantir le niveau de performance optimal, la qualité la plus élevée et la meilleure longévité des nouvelles cartouches de toner Samsung.

Rangez cette cartouche dans le même environnement que celui où sera utilisée l'imprimante. Il peut s'agir de conditions de température et d'humidité contrôlées. La cartouche de toner doit rester dans son emballage d'origine, non ouvert, jusqu'à son installation – si vous ne disposez pas de l'emballage d'origine, couvrez l'ouverture supérieure de la cartouche avec du papier et stockez-la dans un meuble.

L'ouverture anticipée de l'emballage de la cartouche réduit considérablement sa durée de conservation et d'utilisation. Ne rangez pas la cartouche à même le sol. Si vous retirez la cartouche de toner de l'imprimante, stockez-la toujours en respectant les instructions suivantes.

- Rangez la cartouche à l'intérieur du sachet de protection de l'emballage original.
- Stockez-la à plat (pas déposée sur une extrémité) selon la même orientation que si elle était installée dans l'appareil.
- Ne stockez pas les consommables dans les conditions suivantes:
  - à une température supérieure à 40 °C ;
  - à un taux d'humidité inférieur à 20 % ou supérieur à 80 % ;
  - dans un environnement soumis à des variations importantes en termes d'humidité ou de température ;
  - exposés directement au rayonnement solaire ou à l'éclairage de la pièce ;
  - dans des endroits poussiéreux ;
  - dans une voiture sur une trop longue période ;
  - dans un environnement comportant des gaz corrosifs ;
  - dans un environnement iodé.

# Stockage de la cartouche de toner

## Instructions de manipulation

- Ne touchez pas la surface du tambour photoconducteur dans la cartouche.
- N'exposez pas la cartouche à des vibrations ou chocs inutiles.
- Ne faites jamais tourner le tambour à la main, particulièrement dans le sens inverse, sous peine d'endommager le mécanisme interne et de renverser du toner.

## Utilisation de la cartouche de toner

Samsung Electronics ne recommande pas et n'approuve pas l'utilisation de cartouches de toner d'une autre marque que Samsung dans votre imprimante, y compris des cartouches de marque générique, de marque de magasin, rechargées ou reconditionnées.



La garantie de l'imprimante Samsung ne couvre pas des dommages à l'imprimante provoqués par l'utilisation d'une cartouche de toner rechargée, reconditionnée ou d'une autre marque que Samsung.

## Durée de vie estimée d'une cartouche

La durée de vie (l'autonomie) estimée d'une cartouche (ou la capacité d'une unité d'imagerie) dépend de la quantité de toner utilisée pour chaque travail d'impression. La durée de vie réelle peut varier selon la densité des pages imprimées, l'environnement de travail, le pourcentage de la zone d'image, les intervalles entre les impressions, le type et/ou le format du support d'impression. Par exemple, si vous imprimez beaucoup de graphiques, la consommation de toner est plus élevée et vous pouvez être amené à changer plus souvent la cartouche.

# Redistribution du toner

Lorsque la cartouche de toner approche de la fin de sa durée de vie:

- Des bandes blanches ou l'impression devient plus claire et/ou la densité varie d'un côté à un autre.
- Le Voyant **Toner** clignote en orange.

Dans ce cas, vous pouvez améliorer temporairement la qualité d'impression en répartissant le toner restant dans la cartouche. Parfois, des bandes blanches ou une impression plus claire peuvent persister même après la redistribution du toner.

 • Avant d'ouvrir le capot supérieur, fermez tout d'abord le support de sortie papier.

- Si vous recevez du toner sur vos vêtements, essuyez-les avec un chiffon sec et lavez-les à l'eau froide. L'eau chaude fixe le toner sur le tissu.

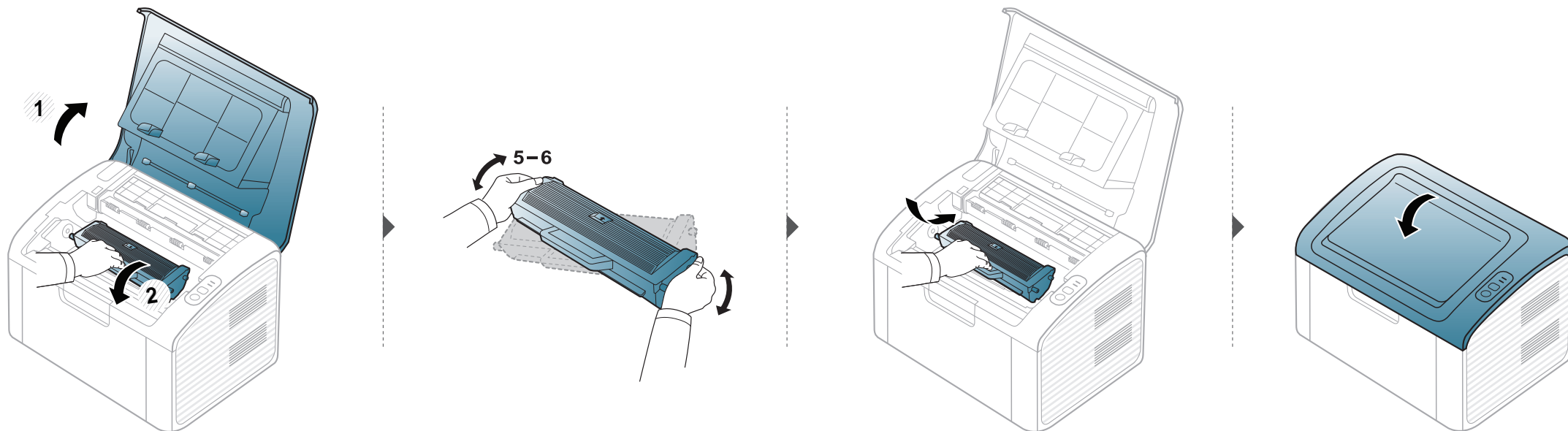

# Remplacement de la cartouche de toner



- Avant d'ouvrir le capot supérieur, fermez tout d'abord le support de sortie papier.
- N'utilisez pas d'objets pointus, comme un couteau ou des ciseaux, pour ouvrir l'emballage de la cartouche de toner. Ils peuvent rayer le tambour de la cartouche.
- Si vous recevez du toner sur vos vêtements, essuyez-les avec un chiffon sec et lavez-les à l'eau froide. L'eau chaude fixe le toner sur le tissu.
- Secouez bien la cartouche de toner, afin d'améliorer la qualité de l'impression initiale.
- Ne touchez pas la partie inférieure verte de la cartouche de toner. Utilisez la poignée de la cartouche pour éviter de toucher la zone en question.

# Remplacement de la cartouche de toner

Lorsque la cartouche de toner a atteint sa fin de vie, l'appareil arrêtera d'imprimer.

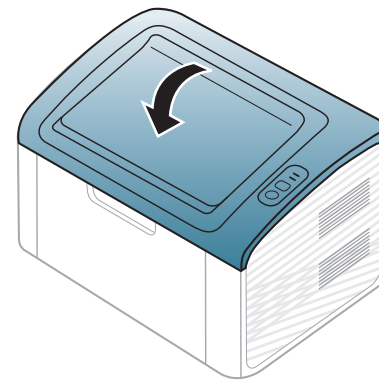
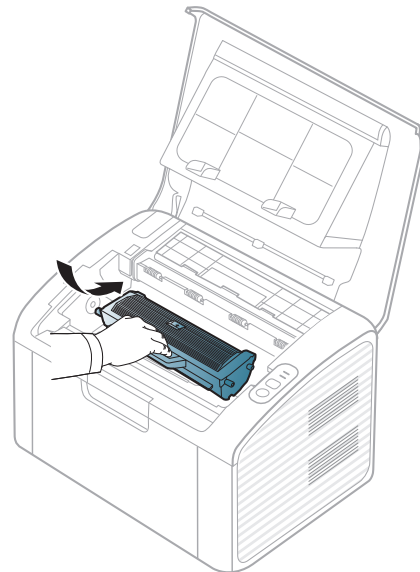
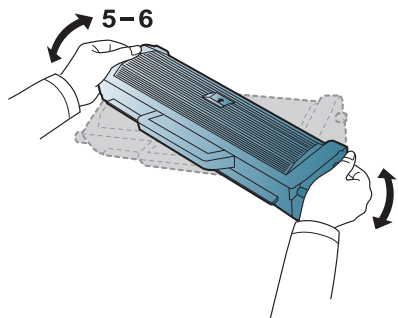
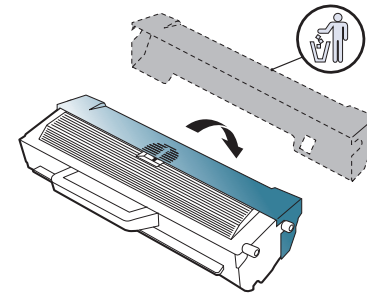
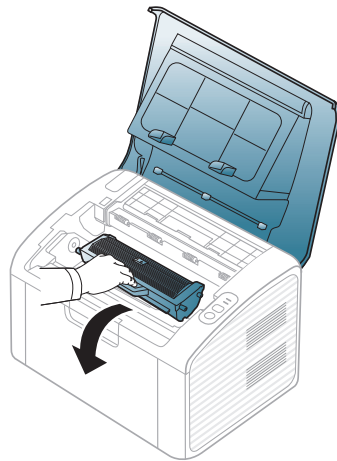
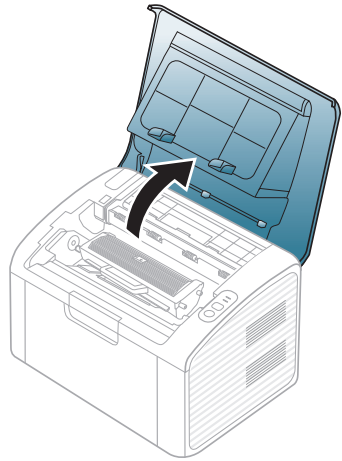

# Nettoyage de l'appareil

Si des problèmes de qualité d'impression surviennent, ou si vous utilisez votre appareil dans un environnement poussiéreux, vous devez nettoyer votre appareil régulièrement afin de préserver des conditions d'impression optimale et augmenter la durée de vie de votre appareil.



- Le nettoyage du boîtier de l'appareil avec des produits d'entretien contenant une forte teneur en alcool, solvant ou autre substance puissante peut décolorer ou endommager le boîtier.
- Si votre appareil ou son environnement proche est souillé par du toner, nous vous recommandons d'utiliser un tissu ou un chiffon humidifié avec de l'eau pour le nettoyer. Avec un aspirateur, vous risquez de faire voler le toner et d'être incommodé par le nuage ainsi formé.
- Lors de l'impression, des particules de poussière, de toner et de papier peuvent s'accumuler à l'intérieur de l'appareil. Cette accumulation risque d'entraîner des problèmes de qualité d'impression, tels que la présence de taches ou de traînées de toner. Le fait de nettoyer l'intérieur de l'appareil permet de supprimer et de diminuer ce genre de problèmes.

## Nettoyage de l'extérieur

Nettoyez le boîtier de l'imprimante avec un chiffon doux non pelucheux. Humidifiez légèrement le chiffon avec de l'eau, mais faites attention à ne pas laisser couler de liquide sur l'appareil ou à l'intérieur.

## Nettoyage de l'intérieur

Lors de l'impression, des particules de poussière, de toner et de papier peuvent s'accumuler à l'intérieur de l'appareil. Cette accumulation risque d'entraîner des problèmes de qualité d'impression, tels que la présence de taches ou de traînées de toner. Le fait de nettoyer l'intérieur de l'appareil permet de supprimer et de diminuer ce genre de problèmes.



# Nettoyage de l'appareil



- Utilisez un chiffon sec et non pelucheux pour nettoyer l'appareil.
- Si votre appareil possède un interrupteur d'alimentation, éteignez l'appareil avant de le nettoyer.
- Avant d'ouvrir le capot supérieur, fermez tout d'abord le support de sortie papier.

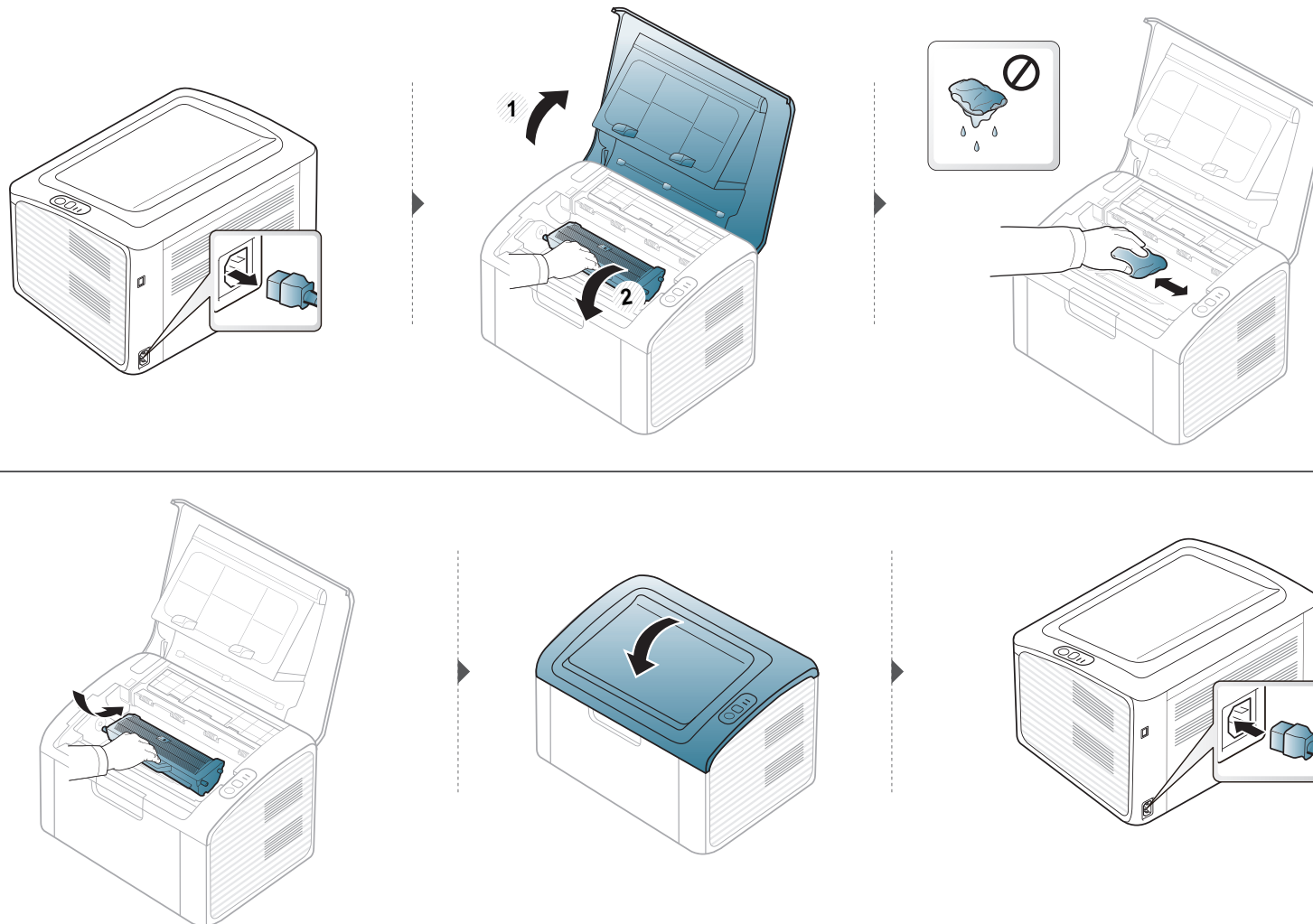

# Nettoyage de l'appareil

## Nettoyage du rouleau d'entraînement



- Utilisez un chiffon sec et non pelucheux pour nettoyer l'appareil.
- Si votre appareil possède un interrupteur d'alimentation, éteignez l'appareil avant de le nettoyer.

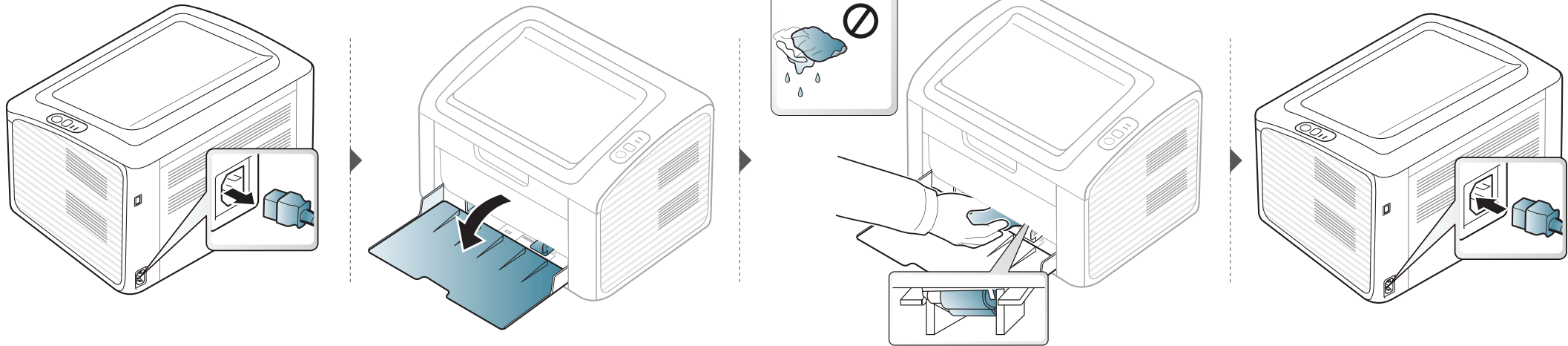

# Conseils pour déplacer et stocker l'appareil

- Assurez-vous de ne pas incliner ni renverser l'appareil lorsque vous le déplacez. Dans le cas contraire, l'intérieur de l'appareil peut être contaminé par du toner, ce qui peut endommager l'appareil ou réduire la qualité d'impression.
- Lors du déplacement de l'appareil, assurez-vous qu'au moins deux personnes le tiennent fermement.



# 4. Dépannage

Ce chapitre fournit des informations utiles en cas de dysfonctionnement.

- **Astuces pour éviter les brouillages papier** 53
- **Résolution des brouillages papier** 54
- **Présentation du voyant d'état** 57



Ce chapitre fournit des informations utiles sur ce que vous devez faire s'il se produit une erreur. Si votre appareil comporte un écran d'affichage, vérifiez tout d'abord le message affiché afin de résoudre l'erreur. Si vous ne trouvez pas de solution à votre problème dans ce chapitre, reportez-vous au chapitre **Dépannage** du Mode d'emploi Avancé (voir « Dépannage » à la page 188). Si vous ne trouvez pas de solution dans le Mode d'emploi, ou si le problème persiste, appelez le service technique.

# Astuces pour éviter les bourrages papier

La plupart des bourrages papier peuvent être évités en sélectionnant des types de support adaptés. Pour éviter les bourrages papier, suivez les instructions suivantes:

- Assurez-vous que les guides papier ajustables sont correctement positionnés (voir « Vue d'ensemble du bac » à la page 26).
- Ne surchargez pas le bac d'alimentation. Vérifiez que le niveau de papier ne dépasse pas le trait indiquant la capacité de papier à l'intérieur du bac.
- Évitez de retirer le papier du bac pendant une impression.
- Courbez le papier, déramez-le puis remettez-le bien à plat avant de le charger dans le bac.
- N'utilisez pas de papier froissé, humide ou ondulé.
- Ne mélangez pas différents types de papier dans le bac.
- Utilisez uniquement les supports d'impression recommandés (voir « Spécifications des supports d'impression » à la page 63).

# Résolution des brouillages papier

 Pour éviter que le papier ne se déchire, tirez dessus avec précaution et lentement.

## Dans le bac

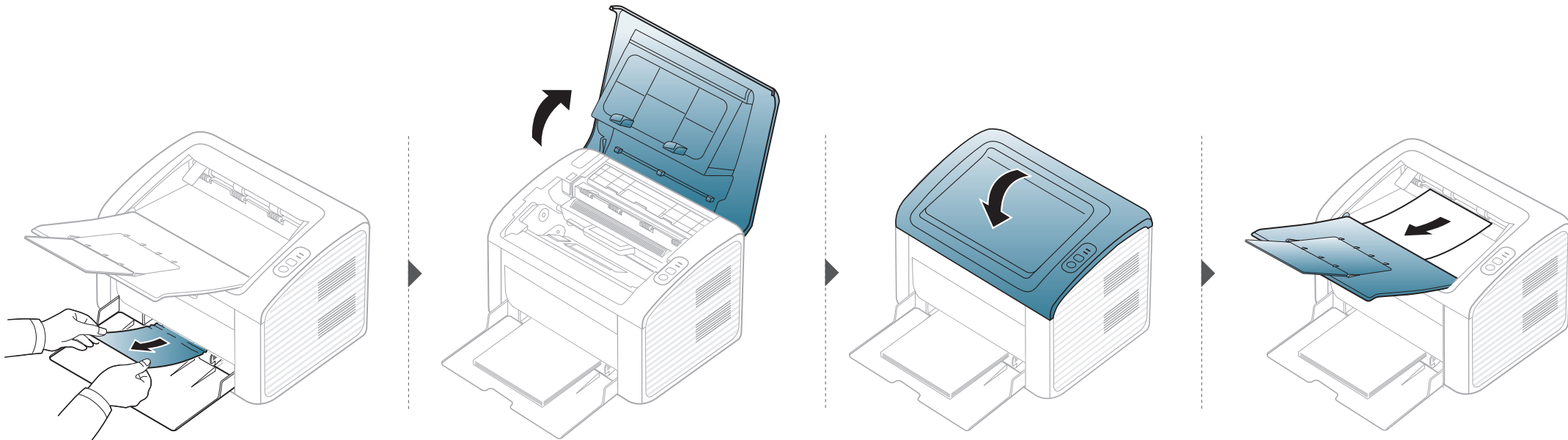

# Résolution des brouillages papier

## À l'intérieur de l'appareil



- La zone de fusion est extrêmement chaude. Procédez avec prudence lorsque vous retirez le papier bloqué dans l'appareil.
- Avant d'ouvrir le capot supérieur, fermez tout d'abord le support de sortie papier.

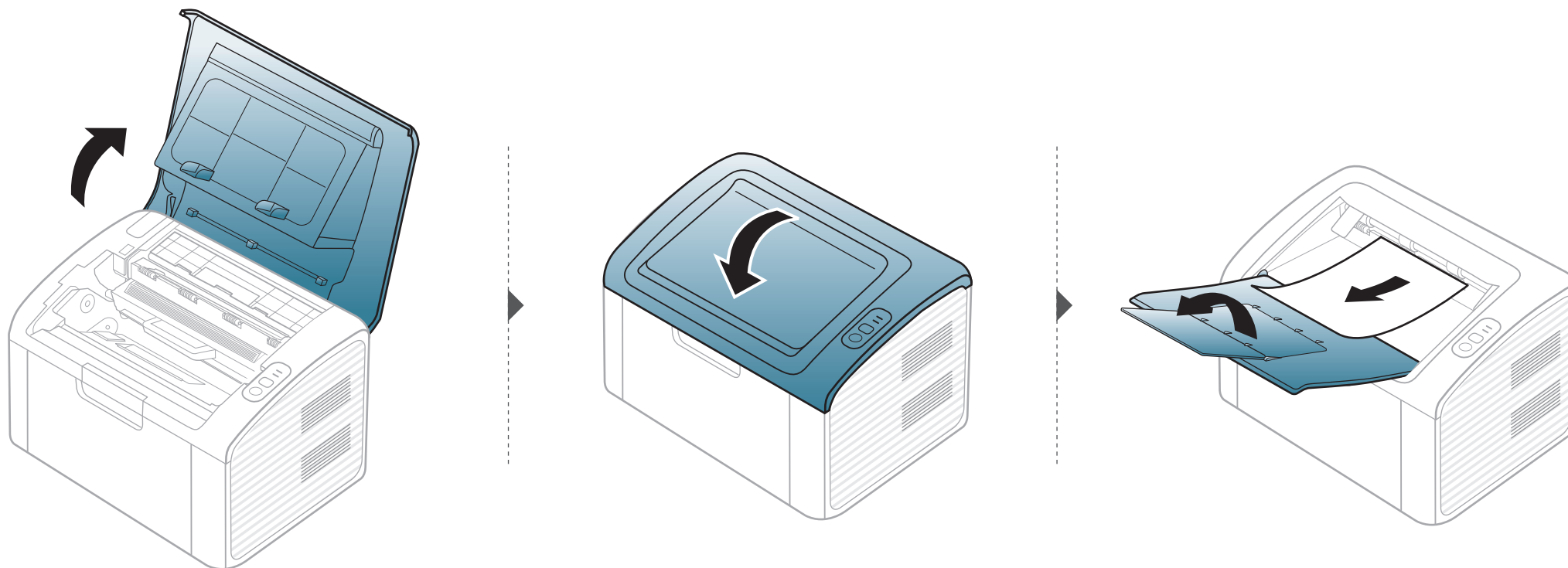

# Résolution des bouchages papier

Si vous ne voyez toujours pas la feuille à cet endroit, passez à l'étape suivante :

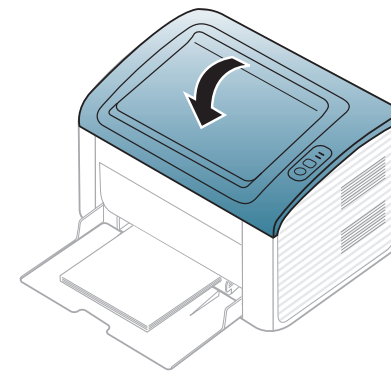
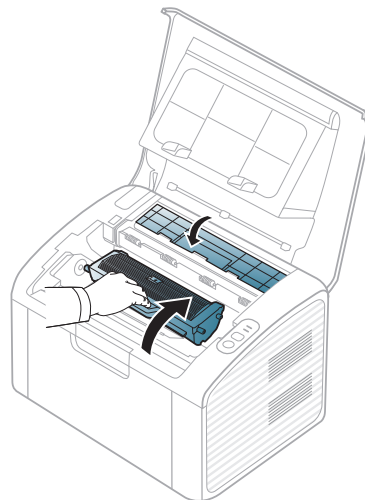
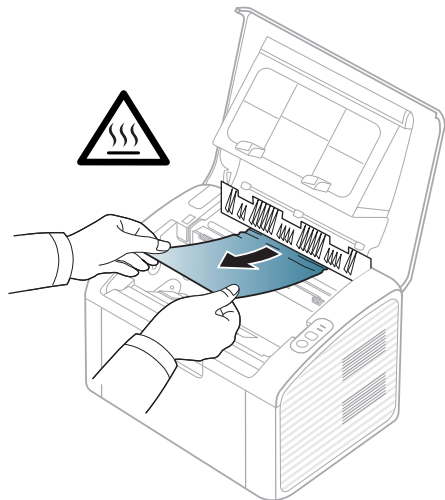
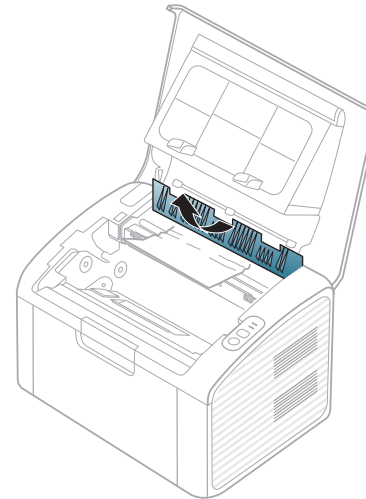
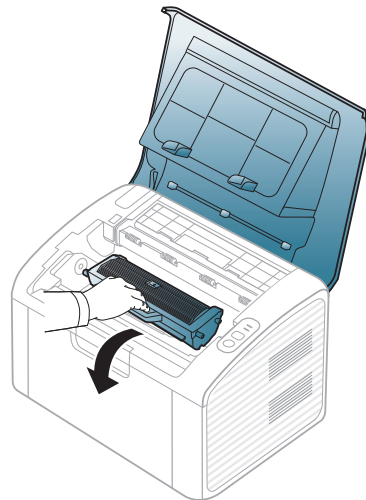
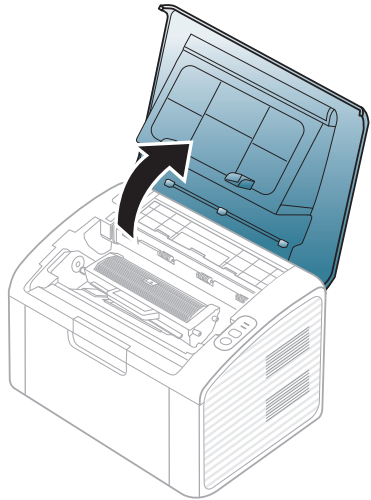



# Présentation du voyant d'état



La couleur du voyant indique l'état actuel de l'appareil.



- Certains voyants peuvent ne pas être disponibles selon le modèle ou le pays.
- Pour résoudre l'erreur, consultez le message d'erreur et ses instructions dans la partie consacrée au dépannage.
- Vous pouvez également résoudre l'erreur en suivant les instructions de la fenêtre du programme Etat de l'imprimante Samsung ou Smart Panel de l'ordinateur.
- Si le problème persiste, contactez un technicien de maintenance.



# Présentation du voyant d'état

## Voyant Statut

Statut		Description	
 (Voyant Statut)	<b>Désactiv�</b>	L'appareil est d�connect� ou en mode d'�conomie d'�nergie.	
	<b>Vert</b>	<b>Clignotant</b>	<ul style="list-style-type: none"><li>• Un clignotement lent indique que l'appareil re�oit des donn�es de l'ordinateur.</li><li>• Un clignotement rapide indique que l'appareil imprime des donn�es.</li></ul>
		<b>Activ�</b>	L'appareil est connect� et il est pr�t � �tre utilis�.
	<b>Rouge</b>	<b>Clignotant</b>	Attendez que vous appuyiez sur la touche  ( <b>Impr. �cran</b> ) afin de proc�der � l'impression manuelle.
		<b>Activ�</b>	<ul style="list-style-type: none"><li>• Le capot est ouvert. Fermez le capot.</li><li>• Le bac d'alimentation papier est vide lors de la r�ception ou de l'impression de donn�es. Ins�rez du papier dans le bac (« Chargement de papier dans le bac » � la page 27).</li><li>• L'appareil s'est arr�t� � la suite d'une erreur s�v�re.</li></ul>
	<b>Orange</b>	<b>Clignotant</b>	Mise � niveau du microprogramme.
		<b>Activ�</b>	Un bourrage papier s'est produit (voir « R�solution des bourrages papier » � la page 54).

# Présentation du voyant d'état

## Voyant Toner / WPS

Statut		Description	
 (Voyant Toner)	Orange	<b>Clignotant</b>	Une petite quantité de toner reste dans la cartouche. L'autonomie estimée de la cartouche est presque atteinte. Préparez une nouvelle cartouche de remplacement. Vous pouvez améliorer provisoirement la qualité d'impression en redistribuant le reste du toner (voir « Redistribution du toner » à la page 45).
		<b>Activé</b>	Une cartouche de toner a pratiquement atteint sa durée de vie estimée <sup>a</sup> . Il est recommandé de remplacer la cartouche de toner (voir « Remplacement de la cartouche de toner » à la page 46).
		<b>Désactivé</b>	Toutes les cartouches de toner sont à leur capacité normale.
 (Voyant WPS) <sup>b</sup>	Bleu	<b>Clignotant</b>	L'appareil se connecte à un réseau sans fil.
		<b>Activé</b>	L'appareil se connecte à un réseau sans fil (voir « Utilisation de la touche WPS » à la page 114).
		<b>Désactivé</b>	L'appareil est déconnecté du réseau sans fil.
 (Voyant d'alimentation)	Bleu	<b>Activé</b>	L'appareil est en mode Économie d'énergie.
		<b>Désactivé</b>	L'appareil est en mode Prêt ou éteint.

a. L'autonomie estimée de la cartouche signifie l'autonomie attendue ou estimée de la cartouche de toner, ce qui indique la capacité moyenne d'impression. Elle est définie conformément à la norme ISO/IEC 19752. Le nombre de pages peut varier en fonction de l'environnement d'exploitation, du délai entre chaque impression, des graphiques ainsi que du type et du format des supports. Un peu de toner peut rester dans la cartouche, même lorsque le voyant rouge est allumé et que l'imprimante s'arrête d'imprimer.

b. Modèle sans fil uniquement (cf. « Fonctionnalités par modèle » à la page 6).



# 5. Annexe

Ce chapitre indique les caractéristiques techniques du produit et des informations relatives aux réglementations applicables.

- **Caractéristiques techniques**
- **Informations légales**
- **Copyright**

61

70

81

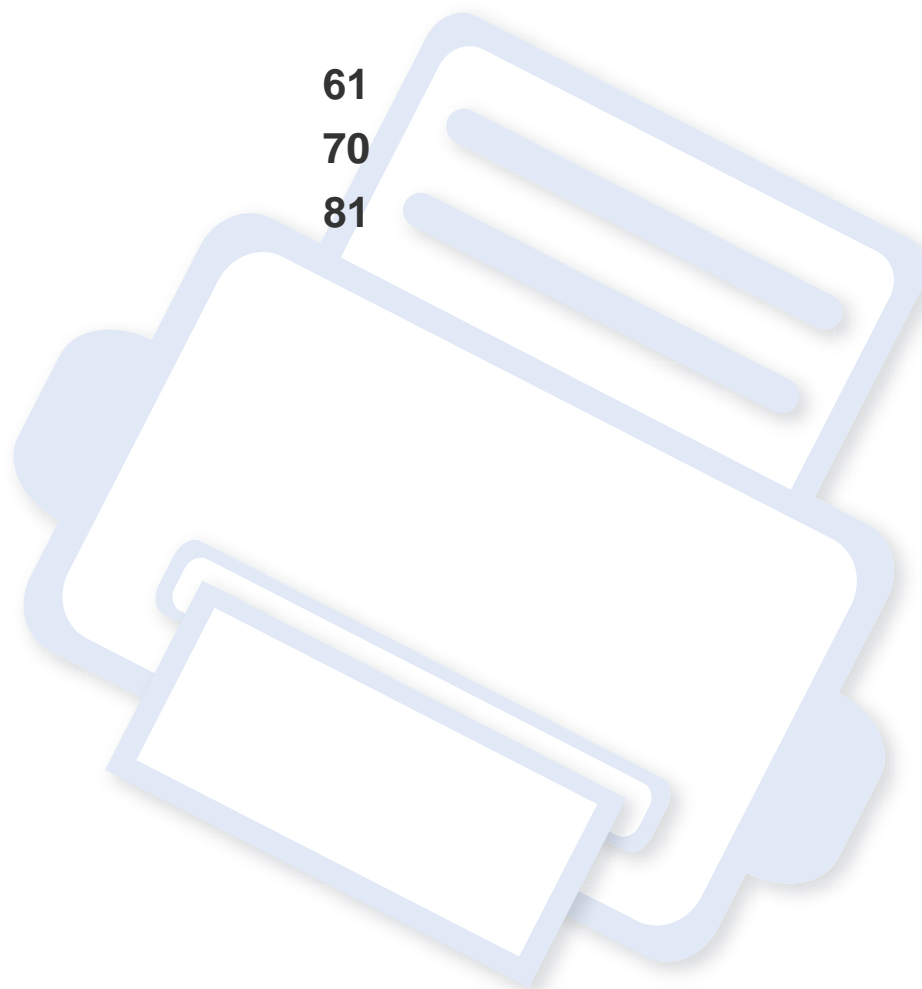

# Caractéristiques techniques

## Caractéristiques générales



Les caractéristiques techniques indiquées ci-dessous sont susceptibles d'être modifiées sans préavis. Voir le site [www.samsung.com](http://www.samsung.com) pour les informations à jour.

	Éléments	Description
<b>Dimension</b>	<b>Largeur x Longueur x Hauteur</b>	332 x 215 x 178 mm
<b>Poids</b>	<b>Appareil et consommables inclus</b>	4,95 kg
<b>Niveau sonore<sup>a</sup></b>	<b>Mode prêt</b>	Moins de 26 dB (A)
	<b>Mode d'impression</b>	Moins de 50 dB(A)
<b>Température</b>	<b>Opération</b>	10 à 32 °C
	<b>Stockage (emballé)</b>	-20 à 40 °C
<b>Humidité</b>	<b>Opération</b>	10 à 80 % HR
	<b>Stockage (emballé)</b>	20 à 95 % HR
<b>Alimentation<sup>b</sup></b>	<b>Modèles 110 volts</b>	CA 110 – 127 V
	<b>Modèles 220 volts</b>	CA 220 – 240 V

# Caractéristiques techniques

	Éléments	Description
<b>Consommation électrique</b>	<b>Mode de fonctionnement moyen:</b>	inférieure à 310 W
	<b>Mode prêt</b>	inférieure à 30 W
	<b>Mode économie d'énergie</b>	inférieure à 0,9 W (ML-216x Series), inférieure à 1,2 W (ML-216xW Series)
	<b>Mode hors tension:</b>	inférieure à 0,45 W (0,1 W <sup>c</sup> )
<b>Sans fil<sup>d</sup></b>	<b>Module</b>	T77H262 / SPW-B4319S

a. Pression sonore, ISO 7779. Configuration testée installation de base de l'appareil, papier A4, impression simple face.

b. Pour plus d'informations sur la tension (V), la fréquence (Hertz) et le type de courant (A) appropriés pour l'appareil, reportez-vous à l'étiquette de spécifications sur l'appareil.

c. pour l'appareil possédant un interrupteur marche/arrêt.

d. Modèle sans fil uniquement (cf. « Fonctionnalités par modèle » à la page 6).

# Caractéristiques techniques

## Spécifications des supports d'impression

Type	Taille	Dimensions	Grammage du support d'impression/capacité <sup>a</sup>	
			Bac	Chargement manuel du bac <sup>b</sup>
Papier ordinaire	Letter	216 x 279 mm	71 à 85 g/m <sup>2</sup> • 150 feuilles de 80 g/m <sup>2</sup>	71 à 85 g/m <sup>2</sup> • 1 feuille
	Legal	216 x 356 mm		
	US Folio	216 x 330 mm		
	A4	210 x 297 mm		
	Oficio	216 x 343 mm		
	JIS B5	182 x 257 mm		
	ISO B5	176 x 250 mm		
	Executive	184 x 267 mm		
	A5	148 x 210 mm		
Enveloppe	Enveloppe Monarch	98 x 191 mm	75 à 90 g/m <sup>2</sup> • 10 feuilles	75 à 90 g/m <sup>2</sup> • 1 feuille
	Enveloppe No.10	105 x 241 mm		
	Enveloppe DL	110 x 220 mm		
	Enveloppe C5	162 x 229 mm		

# Caractéristiques techniques

Type	Taille	Dimensions	Grammage du support d'impression/capacité <sup>a</sup>	
			Bac	Chargement manuel du bac <sup>b</sup>
Papier épais	Reportez-vous à la section Papier ordinaire	Reportez-vous à la section Papier ordinaire	86 à 120 g/m <sup>2</sup> • 50 feuilles de 120 g/m <sup>2</sup>	86 à 120 g/m <sup>2</sup> • 1 feuille
Papier fin	Reportez-vous à la section Papier ordinaire	Reportez-vous à la section Papier ordinaire	60 à 70 g/m <sup>2</sup> • 160 feuilles de 60 g/m <sup>2</sup>	60 à 70 g/m <sup>2</sup> • 1 feuille
Papier en coton	Reportez-vous à la section Papier ordinaire	Reportez-vous à la section Papier ordinaire	75 à 90 g/m <sup>2</sup> • 150 feuilles de 80 g/m <sup>2</sup>	75 à 90 g/m <sup>2</sup> • 1 feuille
Papier couleur	Reportez-vous à la section Papier ordinaire	Reportez-vous à la section Papier ordinaire	75 à 90 g/m <sup>2</sup> • 150 feuilles de 80 g/m <sup>2</sup>	75 à 90 g/m <sup>2</sup> • 1 feuille
Papier pré-imprimé	Reportez-vous à la section Papier ordinaire	Reportez-vous à la section Papier ordinaire	75 à 90 g/m <sup>2</sup> • 150 feuilles de 80 g/m <sup>2</sup>	75 à 90 g/m <sup>2</sup> • 1 feuille
Papier recyclé	Reportez-vous à la section Papier ordinaire	Reportez-vous à la section Papier ordinaire	60 à 90 g/m <sup>2</sup> • 150 feuilles de 80 g/m <sup>2</sup>	60 à 90 g/m <sup>2</sup> • 1 feuille
Étiquettes <sup>c</sup>	Letter, Legal, Oficio, US Folio, A4, JIS B5, ISO B5, Executive, A5	Reportez-vous à la section Papier ordinaire	120 à 150 g/m <sup>2</sup> • 10 feuilles	120 à 150 g/m <sup>2</sup> • 1 feuille



# Caractéristiques techniques

Type	Taille	Dimensions	Grammage du support d'impression/capacité <sup>a</sup>	
			Bac	Chargement manuel du bac <sup>b</sup>
Papier cartonné	Letter, Legal, Oficio, US Folio, A4, JIS B5, ISO B5, Executive, A5, Carte postale 4x6	Reportez-vous à la section Papier ordinaire	121 à 163 g/m <sup>2</sup> • 10 feuilles	121 à 163 g/m <sup>2</sup> • 1 feuille
Papier de luxe	Reportez-vous à la section Papier ordinaire	Reportez-vous à la section Papier ordinaire	• 10 feuilles	• 1 feuille
Papier archive	Reportez-vous à la section Papier ordinaire	Reportez-vous à la section Papier ordinaire	• 100 feuilles	• 1 feuille
<b>Format minimal (personnalisé)</b>	76 x 127 mm		60 à 163 g/m <sup>2</sup>	
<b>Format maximal (personnalisé)</b>	216 x 356 mm			

a. La capacité des bacs peut varier en fonction du grammage et de l'épaisseur des supports, ainsi que de l'environnement d'utilisation.

b. Insérez une feuille à la fois.

c. Le satinage des étiquettes utilisées dans cette machine est de 100 à 250 (sheffield). Cela équivaut au niveau numérique de satinage.

# Caractéristiques techniques

## Configuration requise

### Microsoft® Windows®

Système d'exploitation	Configuration (recommandée)		
	Processeur	Mémoire vive (RAM)	Espace disque disponible
Windows® 2000	Intel® Pentium® II 400 MHz (Pentium III 933 MHz)	64 Mo (128 Mo)	600 Mo
Windows® XP	Intel® Pentium® III 933 MHz (Pentium IV 1 GHz)	128 Mo (256 Mo)	1,5 Go
Windows Server® 2003	Intel® Pentium® III 933 MHz (Pentium IV 1 GHz)	128 Mo (512 Mo)	1,25 Go à 2 Go
Windows Server® 2008	Intel® Pentium® IV 1 GHz (Pentium IV 2 GHz)	512 Mo (2 Go)	10 Go
Windows Vista®	Intel® Pentium® IV 3 GHz	512 Mo (1 Go)	15 Go
Windows® 7	Processeur Intel® Pentium® IV 1 GHz 32 bits ou 64 bits ou supérieur	1 Go (2 Go)	16 Go
	<ul style="list-style-type: none"><li>• Prise en charge DirectX® 9 avec 128 Mo de mémoire (pour activer le thème Aero)</li><li>• Lecteur de DVD-R/W</li></ul>		
Windows Server® 2008 R2	Processeurs Intel® Pentium® IV 1 GHz (x86) ou 1,4 GHz (x64) (2 GHz ou plus)	512 Mo (2 Go)	10 Go

# Caractéristiques techniques



- Pour tous les systèmes d'exploitation Windows, Internet Explorer 6.0 ou supérieur doit être installé sur l'ordinateur.
- Les utilisateurs qui disposent des droits d'administrateur peuvent installer le logiciel.
- **Windows Terminal Services** est compatible avec votre appareil.
- Pour Windows 2000, le Service Pack 4 ou version ultérieure est requis.

## Mac OS

Système d'exploitation	Configuration (recommandée)		
	Processeur	Mémoire vive (RAM)	Espace disque disponible
Mac OS X 10.4	<ul style="list-style-type: none"><li>• Processeurs Intel®</li><li>• PowerPC G4/G5</li></ul>	<ul style="list-style-type: none"><li>• 128 Mo pour un Mac équipé d'un processeur PowerPC (512 Mo)</li><li>• 512 Mo pour un Mac équipé d'un processeur Intel (1 Go)</li></ul>	1 Go
Mac OS X 10.5	<ul style="list-style-type: none"><li>• Processeurs Intel®</li><li>• Processeur PowerPC G4/G5 867 MHz ou plus rapide</li></ul>	512 Mo (1 Go)	1 Go
Mac OS X 10.6	<ul style="list-style-type: none"><li>• Processeurs Intel®</li></ul>	1 Go (2 Go)	1 Go
Mac OS X 10.7	<ul style="list-style-type: none"><li>• Processeurs Intel®</li></ul>	2 Go	4 Go

# Caractéristiques techniques

## Linux

Éléments	Configuration requise
<b>Système d'exploitation</b>	Fedora 5 à 13 (32/64 bits) OpenSuSE® 10.2, 10.3, 11.0, 11.1, 11.2 (32/64 bits) SuSE 10.1 (32 bits) Ubuntu 6.06, 6.10, 7.04, 7.10, 8.04, 8.10, 9.04, 9.10, 10.04 (32/64 bits) Mandriva 2007, 2008, 2009, 2009.1, 2010 (32/64 bits) Debian 4.0, 5.0 (32/64 bits) Redhat® Enterprise Linux WS 4, 5 (32/64 bits) SuSE Linux Enterprise Desktop 10, 11 (32/64 bits)
<b>Processeur</b>	Pentium IV 2.4GHz (Intel Core™2)
<b>Mémoire vive (RAM)</b>	512 Mo (1 Go)
<b>Espace disque disponible</b>	1 Go (2 Go)

# Caractéristiques techniques

## Environnement réseau



Modèle avec carte réseau et sans fil uniquement (cf. « Fonctionnalités par modèle » à la page 6).

Vous devez configurer les protocoles réseau de l'appareil pour pouvoir l'utiliser comme appareil réseau. Le tableau suivant indique les environnements réseau pris en charge par l'appareil.

Eléments	Caractéristiques techniques
<b>Interface réseau</b>	<ul style="list-style-type: none"><li>• Réseau sans fil 802.11 b/g/n</li></ul>
<b>Système d'exploitation réseau</b>	<ul style="list-style-type: none"><li>• Windows 2000/Server 2003/Server 2008/XP/Vista/7/Server 2008 R2</li><li>• Différents systèmes d'exploitation Linux</li><li>• Mac OS X 10.4 - 10.7</li><li>• Unix</li></ul>
<b>Protocoles réseau</b>	<ul style="list-style-type: none"><li>• TCP/IPv4</li><li>• DHCP, BOOTP</li><li>• DNS, WINS, Bonjour, SLP, UPnP</li><li>• Impression TCP/IP standard (RAW), LPR, IPP, WSD</li><li>• SNMPv 1/2/3, HTTP, IPSec</li><li>• TCP/IPv6 (DHCP, DNS, RAW, LPR, SNMPv 1/2/3, HTTP, IPSec)</li></ul>
<b>Sécurité sans fil</b>	<ul style="list-style-type: none"><li>• Authentification: Système ouvert, clé partagée, WPA Personal, WPA2 Personal (PSK)</li><li>• Cryptage: WEP64, WEP128, TKIP, AES</li></ul>

# Informations légales

Cet appareil est conçu pour un environnement de travail normal et certifié avec plusieurs déclarations légales.

## Avertissement relatif à la sécurité laser

Cette imprimante est certifiée conforme aux spécifications DHHS 21 CFR, chapitre 1, sous-chapitre J pour les produits laser de classe I(1) aux États-Unis, et certifiée dans les autres pays comme un produit laser de classe I, conformément aux spécifications IEC 60825-1 : 2007.

Les produits laser de classe I ne sont pas considérés comme dangereux. Le système laser et l'imprimante sont conçus de manière à interdire tout accès aux rayonnements laser au-dessus d'un niveau de classe I pendant l'exploitation normale, les interventions de maintenance utilisateur, dans les conditions d'utilisation spécifiées.

## Avertissement

N'utilisez jamais l'imprimante après avoir retiré le capot protecteur du module laser/scanner. Le faisceau lumineux, bien qu'invisible, pourrait endommager vos yeux.

Lors de l'utilisation de ce produit, vous devez toujours respecter les recommandations de sécurité de base afin de réduire les risques d'incendie, de choc électrique et de blessures corporelles:

	CAUTION - CLASS 3B LASER RADIATION WHEN OPEN AVOID EXPOSURE TO THE BEAM. DANGER - LASER RADIATION AVOID DIRECT EXPOSURE TO BEAM.
	DANGER - RADIATIONS INVISIBLES DU LASER EN CAS D'OUVERTURE. EVITER TOUTE EXPOSITION DIRECTE AU FAISCEAU.
	VORSICHT - UNSICHTBARE LASERSTRAHLUNG, WENN ABDECKUNG GEÖFFNET. NICHT DEM STRAHL AUSSETZEN.
	ATTENZIONE - RADIAZIONE LASER INVISIBILE IN CASO DI APERTURA, EVITARE L'ESPOSIZIONE AL FASCIO.
	PRECAUCIÓN - RADIACIÓN LASER INVISIBLE CUANDO SE ABRE. EVITAR EXPONERSE AL RAYO.
	PERIGO - RADIACÃO LASER INVISÍVEL AO ABRIR. EVITE EXPOSIÇÃO DIRECTA AO FEIXE.
	GEVAAR - ONZICHTBARE LASERSTRALLEN BIJ GEOPENDE KLEP. DEZE KLEP NIET OPENEN.
	ADVARSEL - USYNLIG LASERSTRÅLNING VED ÅBNING. UNDGÅ UDSAETTELSE FOR STRÅLNING.
	ADVARSEL - USYNLIG LASERSTRÅLNING NÅR DEKSEL ÅPNES. UNNGÅ EKSPONERING FOR STRÅLEN.
	VARNING - OSYNLIG LASERSTRÅLNING NÅR DENNA DEL ÄR ÖPPEN. STRÅLEN ÄR FARLIG.
	VAROITUS - NÄKYMÄTÖNTÄ LASERSÄTELYÄ AVATTAESSA. VARO SUORAA ALTISTUMISTA SÄTEELLE.
	注意 - 严禁揭开此盖, 以免激光泄露灼伤
	주의 - 이 덮개를 열면 레이저광에 노출될 수 있으므로 주의하십시오.

# Informations légales

## Consignes de sécurité relatives à l'ozone



Le taux d'émission d'ozone de ce produit est inférieur à 0,1 ppm. L'ozone étant plus lourd que l'air, conservez le produit dans un endroit bien ventilé.

## Économiseur d'énergie



Cette imprimante est dotée d'un dispositif perfectionné d'économie d'énergie réduisant la consommation électrique en période d'inactivité.

Lorsque l'imprimante ne reçoit pas de données pendant un certain temps, la consommation électrique est réduite automatiquement.

ENERGY STAR et la marque ENERGY STAR sont des marques déposées aux États-Unis.

Pour plus d'informations sur le programme ENERGY STAR, reportez-vous au site <http://www.energystar.gov>

Les modèles certifiés ENERGY STAR comporteront une étiquette ENERGY STAR. Vérifiez si votre ordinateur est certifié ENERGY STAR.

## Recyclage



Veillez recycler ou jeter les emballages de ce produit en respectant l'environnement.

## Chine uniquement

### 回收和再循环

为了保护环境，我们公司已经为废弃的产品建立了回收和再循环系统。我们会为您无偿提供回收同类废旧产品的服务。当您要废弃您正在使用的产品时，请您及时与授权耗材更换中心取得联系，我们会及时为您提供服务。

### 中国能效标识

型号	能效等级	典型能耗 (kW·h)
ML-2166W	1	0.72
ML-2166	1	0.76
ML-2161		

依据国家标准：GB 25956-2010

# Informations légales

## Les bons gestes de mise au rebut de ce produit (déchets d'équipements électriques et électroniques)

**(Applicable dans les pays de l'Union européenne  
et d'autres pays européens disposant d'un  
système de ramassage séparé)**



Ce symbole sur le produit, ses accessoires ou sa documentation indique que ni le produit, ni ses accessoires électroniques usagés (chargeur, casque audio, câble USB, etc.) ne peuvent être jetés avec les autres déchets ménagers. La mise au rebut incontrôlée des déchets présentant des risques environnementaux et de santé publique, veuillez séparer vos produits et accessoires usagés des autres déchets. Vous favoriserez ainsi le recyclage de la matière qui les compose dans le cadre d'un développement durable.

Les particuliers doivent contacter le revendeur chez qui ils ont acheté le produit ou l'administration appropriée pour s'informer sur le lieu et le moyen de recycler ces éléments tout en préservant l'environnement.

Les utilisateurs professionnels doivent contacter leur fournisseur et vérifier les conditions figurant dans le contrat d'achat. Cet appareil et ses accessoires électroniques ne doivent pas être mélangés avec d'autres déchets commerciaux lors de leur mise au rebut.

## États-Unis uniquement

Mettez les appareils électroniques au rebut via la filière de recyclage approuvée. Pour trouver le centre de recyclage le plus proche, consultez notre site Internet : [www.samsung.com/recyclingdirect](http://www.samsung.com/recyclingdirect) ou appelez le (877) 278 - 0799.

## Émissions radioélectriques

### Réglementation FCC

Cet appareil est conforme à l'alinéa 15 de la réglementation FCC. Son exploitation ou utilisation est sujette aux deux conditions suivantes:

- Cet appareil ne doit pas provoquer d'interférences nuisibles.
- Cet appareil doit accepter toute interférence reçue, y compris celles pouvant provoquer un fonctionnement indésirable.



# Informations légales

Ce matériel a été testé et satisfait aux limites s'appliquant aux appareils numériques de classe B, en vertu des dispositions de l'alinéa 15 de la réglementation FCC. Ces limites visent à assurer une protection raisonnable contre les interférences nuisibles en zone résidentielle. Cet appareil génère, utilise et peut émettre de hautes fréquences radio et, s'il n'est pas installé et utilisé conformément aux instructions, peut provoquer des interférences dans les communications radio. Il est toutefois possible que son utilisation dans une installation particulière génère des interférences. Le cas échéant, l'utilisateur devra faire le nécessaire pour les éliminer et prendra toutes les dépenses afférentes à sa charge. Si cet appareil provoque des interférences sur la réception radio ou télévision lors de sa mise sous tension et hors tension, essayez de résoudre le problème en adoptant l'une des mesures suivantes:

- Réorientez ou repositionnez l'antenne de réception.
- Éloignez l'équipement du récepteur.
- Branchez l'appareil sur une prise différente de celle du récepteur.
- Consultez votre distributeur ou un technicien radio/télévision qualifié pour obtenir de l'aide.



Tout changement ou modification effectué sans l'accord exprès du fabricant pourrait annuler la capacité de l'utilisateur à utiliser cet équipement.

## Réglementations canadiennes relatives aux interférences radio

---

Cet appareil numérique ne dépasse pas les limites de Classe B pour les émissions de parasites radio par des appareils numériques, telles que définies dans la norme sur les équipements provoquant des interférences intitulée « Digital Apparatus », ICES-003 de l'Industry and Science Canada.

Cet appareil numérique respecte les limites de bruits radioélectriques applicables aux appareils numériques de Classe B prescrites dans la norme sur le matériel brouilleur : "Appareils Numériques", ICES-003 édictée par l'Industrie et Sciences Canada.

# Informations légales

## États-Unis d'Amérique

### Commission Fédérale des Télécommunications (Federal Communications Commission, FCC)

#### Réglementation FCC alinéa 15 sur les émetteurs intentionnels

Des périphériques de type réseau hertzien de faible puissance (périphériques de communication sans fil à fréquence hertzienne (RF)), fonctionnant dans la bande 2,4/5 GHz peuvent être présents (intégrés) dans votre système d'imprimante. Cette section est applicable uniquement en présence de ces appareils. Reportez-vous à l'étiquette des spécifications techniques pour vérifier la présence de tels équipements sans fil.

Les périphériques sans fil de votre système sont homologués uniquement pour être utilisés aux États-Unis d'Amérique si un numéro d'ID FCC se trouve sur l'étiquette du système.

La FCC conseille de conserver un écart minimal de 20 cm entre l'équipement sans fil et l'utilisateur (membres non inclus). Cette distance de 20 cm doit être respectée lorsque l'équipement sans fil est sous tension. La puissance d'émission du (ou des) périphérique(s) sans fil éventuellement intégrés à votre imprimante est largement inférieure aux limites d'exposition aux champs RF définies par la FCC.

Cet émetteur ne doit pas être installé ou utilisé conjointement avec tout autre type d'antenne ou d'émetteur.

L'utilisation de cet équipement est soumise aux deux conditions suivantes: (1) il ne doit pas occasionner d'interférences susceptibles de présenter un danger, et (2) il doit pouvoir capter toutes les interférences reçues, même si celles-ci sont de nature à entraîner son dysfonctionnement.



Les appareils sans fil ne peuvent pas être réparés par l'utilisateur. Ne leur apportez aucune sorte de modification. Toute modification apportée à un appareil sans fil annule l'autorisation de l'utiliser. Contactez le fabricant pour toute modification.

#### Déclaration de la FCC pour l'utilisation du réseau sans fil



Lors de l'installation et de l'utilisation du transmetteur et de l'antenne, la limite d'exposition aux radiofréquences fixée à 1 mW/cm<sup>2</sup> peut être dépassée à proximité de l'antenne. Par conséquent, l'utilisateur doit en permanence garder une distance minimale de 20 cm entre lui et l'antenne. Cet équipement ne doit pas être installé à proximité d'un autre émetteur ou d'une autre antenne émettrice.

# Informations légales

## Russie uniquement



AB57

## Allemagne uniquement

Das Gerät ist nicht für die Benutzung am Bildschirmarbeitsplatz gemäß BildscharbV vorgesehen.

## Turquie uniquement

- RoHS  
EEE Yönetmeliğine Uygundur.  
This EEE is compliant with RoHS.
- Bu ürünün ortalama yaşam süresi 7 yıl, garanti süresi 2 yıldır.

## Remplacement de la prise (Royaume-Uni uniquement)

### Important

Les fils électriques de cet appareil sont équipés d'une fiche électrique standard de 13 A (BS 1363) et d'un fusible de 13 A. Lorsque vous changez ou examinez le fusible, vous devez remplacer le fusible de 13 A approprié. Vous devez ensuite replacer le capuchon du fusible. Si vous avez perdu le capuchon du fusible, n'utilisez pas la prise avant d'avoir remplacé un autre capuchon.

Prenez contact avec le détaillant qui vous a vendu l'appareil.

La fiche électrique la plus utilisée au Royaume-Uni est la prise de 13 A. Cependant, certains bâtiments (particulièrement les plus anciens) ne disposent pas de prises de courant de 13 A. Vous devez alors vous procurer un adaptateur approprié. Ne retirez pas la fiche moulée d'origine.



Si la fiche monocoque est sectionnée, débarrassez-vous en immédiatement. Il n'est pas possible de la réparer et vous risqueriez de recevoir une décharge électrique si vous la branchez dans une prise.

# Informations légales

## Avertissement important:



Cet appareil doit être mis à la terre.

Le code de couleurs suivant est appliqué aux fils des branchements électriques:

- **Vert et jaune:** terre
- **Bleu:** Neutre
- **Brun:** Phase

Si les fils de votre système électrique ne correspondent pas aux couleurs indiquées sur la fiche, procédez comme suit:

Connectez le fil vert et jaune à la broche portant la lettre « E », le symbole de mise à la terre, la couleur verte ou les couleurs jaune et verte.

Connectez le fil bleu à la broche signalée par la lettre « N » (neutre) ou par la couleur noire.

Connectez le fil marron à la broche signalée par la lettre « L » ou par la couleur rouge.

Un fusible de 13 A doit être présent dans la fiche, dans l'adaptateur ou sur le tableau électrique.

## Déclaration de conformité (pays de la CE)

### Approbations et certifications



- Par la présente, Samsung Electronics déclare que cet appareil [ML-216x Series] est conforme aux exigences essentielles et aux autres dispositions pertinentes de la Directive basse tension (2006/95/EC), Directive EMC (2004/108/EC).
- Par la présente, Samsung Electronics déclare que ce produit [ML-216xW Series] est conforme aux exigences essentielles et aux autres dispositions pertinentes de la directive R&TTE (1999/5/CE).

La déclaration de conformité est consultable à l'adresse [www.samsung.com](http://www.samsung.com), allez dans Assistance > Téléchargements et saisissez le nom de votre imprimante multifonction (MFP) pour rechercher l'EuDoC.

**01.01.1995:** directive 2006/95/EC du Conseil de l'UE, harmonisation des lois des États membres relatives aux équipements basse tension.

**01.01.1996:** directive 2004/108/EC du Conseil de l'UE, harmonisation des lois des États membres relatives à la compatibilité électromagnétique.

# Informations légales

**09.03.1999:** directive 1999/5/EC relative à la conformité des équipements radios et des terminaux de télécommunications. Vous pouvez vous procurer le texte complet de la déclaration, décrivant en détail ces différentes directives et les normes correspondantes, auprès de votre distributeur Samsung Electronics Co., Ltd.

## Certification EC

Certification conforme à la directive 1999/5/EC relative aux équipements radios et aux terminaux de télécommunications (FAX)

Cet appareil Samsung a été auto-certifié par Samsung pour une connexion à un terminal unique pan-européenne au réseau téléphonique commuté public réseau téléphonique public (RTCP) analogique, conformément à la directive 1999/5/EC. Cet appareil a été conçu pour fonctionner avec les RTCP nationaux et les PBX des pays européens :

si vous rencontrez des problèmes, contactez tout d'abord le laboratoire qualité européen de Samsung Electronics Co., Ltd.

Cet appareil a été testé pour s'assurer de sa conformité avec la norme TBR21. Pour aider à l'utilisation d'un terminal conforme à cette norme, le European Telecommunication Standards Institute (ETSI) a publié un document consultatif (EG 201 121) qui contient des notes et des exigences supplémentaires pour assurer la compatibilité du réseau avec les terminaux utilisant la norme TBR21. L'appareil a été conçu en suivant toutes les notes consultatives pertinentes de ce document et il est parfaitement conforme avec ces dernières.

## Approbation européenne relative aux équipements radioélectriques (pour les produits comportant des équipements radio homologués par l'UE)

Cette imprimante est susceptible de comporter des équipements à radiofréquences basse puissance (pour les communications sans fil) fonctionnant dans la bande des 2,4/5 GHz et destinés à un usage personnel ou professionnel. Cette section est applicable uniquement en présence de ces appareils. Reportez-vous à l'étiquette des spécifications techniques pour vérifier la présence de tels équipements sans fil.



Les équipements sans fil dont dispose votre imprimante peuvent être utilisés dans l'Union Européenne et les pays associés si la marque CE accompagnée d'un numéro d'enregistrement délivré par l'organisme compétent et un symbole d'avertissement figurent sur l'étiquette des spécifications techniques.

La puissance d'émission du ou des périphériques sans fil éventuellement intégrés à votre imprimante est largement inférieure aux limites d'exposition aux champs RF définies par la directive R&TTE de la Commission européenne.

# Informations légales

## États européens ayant obtenu l'approbation pour la technologie sans-fil:

Membres de l'Union européenne

## Pays européens ayant émis des restrictions:

EU

En France, la plage de fréquences autorisée est fixée entre 2454 et 2483,5 MHz pour les équipements dont la puissance d'émission est supérieure à 10 mW, comme les équipements sans fil

Pays de l'AELE et de l'EEE

Pas de limitations à l'heure actuelle

## Règles de conformité

## Conseils relatifs à l'utilisation d'équipements sans fil

Des périphériques de type réseau hertzien de faible puissance (périphériques de communication sans fil à fréquence hertzienne (RF)), fonctionnant dans la bande 2,4/5 GHz peuvent être présents (intégrés) dans votre système d'imprimante. La section ci-dessous donne un aperçu général des éléments à prendre en considération lors de l'utilisation d'équipements sans fil.

Les limitations supplémentaires, les avertissements et les mesures de précaution spécifiques à certains pays sont indiquées dans les sections de ces pays (ou les sections de leur groupe de pays). Les périphériques sans fil de votre système sont homologués uniquement pour être utilisés dans les pays identifiés par la marque d'homologation pour les fréquences radio sur l'étiquette d'évaluation du système. Si le pays dans lequel vous allez utiliser le périphérique sans fil n'est pas répertorié, contactez l'agence d'homologation des fréquences radio la plus proche pour satisfaire aux normes imposées. Les appareils sans fil font l'objet d'une réglementation stricte, et leur utilisation peut ne pas être autorisée.

La puissance d'émission du ou des périphériques sans fil éventuellement intégrés à votre imprimante est largement inférieure aux limites actuelles d'exposition aux champs RF. Les équipements sans fil (susceptibles de figurer dans votre imprimante) émettant beaucoup moins d'énergie que ce que les normes et les recommandations en matière de sécurité n'exigent, le fabricant estime que ces équipements ne présentent aucun danger pour l'utilisateur. Quel que soit le niveau de puissance, il convient d'éviter au maximum les contacts humains pendant l'utilisation normale de l'appareil.

Il est conseillé de conserver un écart minimal de 20 cm entre l'équipement sans fil et l'utilisateur (membres non inclus). Cette distance de 20 cm doit être respectée lorsque l'équipement sans fil est sous tension et émet.

Cet émetteur ne doit pas être installé ou utilisé conjointement avec tout autre type d'antenne ou d'émetteur.

Dans certains cas, les équipements sans fil font l'objet de restrictions. Des exemples de restrictions fréquentes sont indiqués ci-dessous:

# Informations légales



Les communications sans fil par fréquence radio peuvent créer des interférences avec les équipements des avions commerciaux. Actuellement, les règlements en vigueur dans les compagnies aériennes imposent d'éteindre les équipements sans fil pendant les vols. Les périphériques de communication IEEE 802.11 (également connu sous le nom Ethernet sans fil) et Bluetooth sont des exemples de périphériques permettant la communication sans fil.



Dans les environnements où le risque d'interférences avec d'autres équipements ou services est néfaste ou considéré comme néfaste, l'utilisation d'appareils sans fil peut être limitée ou interdite. Parmi ces environnements, on compte notamment les aéroports, les hôpitaux et les lieux dont l'atmosphère est chargée d'oxygène ou de gaz inflammable. Lorsque vous vous trouvez dans un environnement où vous n'êtes pas sûr de pouvoir utiliser un appareil sans fil, demandez aux autorités compétentes l'autorisation d'allumer ou d'utiliser votre appareil sans fil.



Chaque pays a mis en place des restrictions différentes pour l'utilisation d'appareils sans fil. Étant donné que votre système est équipé d'un appareil sans fil, vérifiez avant votre départ auprès de l'autorité d'approbation des fréquences radio la plus proche s'il existe des restrictions d'utilisation pour les appareils sans fil dans le pays de destination.



Si votre système vous a été fourni avec un appareil sans fil intégré, n'utilisez pas cet appareil sans fil tant que tous les capots et protections ne sont pas installés, et que l'appareil n'est pas complètement assemblé.



Les appareils sans fil ne peuvent pas être réparés par l'utilisateur. Ne leur apportez aucune sorte de modification. Toute modification apportée à un appareil sans fil annule l'autorisation de l'utiliser. Contactez le fabricant pour toute modification.



Utilisez uniquement les pilotes autorisés pour le pays dans lequel l'appareil sera utilisé. Pour plus d'informations, reportez-vous au kit de restauration système du fabricant ou contactez le support technique du fabricant.

## Israël uniquement

מס' אישור אלחוטי של משרד התקשורת הוא 51-28466  
אסור להחליף את האנטנה המקורית של המכשיר,  
ולא לעשות בו כל שינוי טכני אחר.



# Informations légales

## Chine uniquement

### 产品中有害有毒物质或元素的名称及含量

部件名称	有害有毒物质或元素					
	铅 (Pb)	汞 (Hg)	镉 (Cd)	六价铬 (Cr <sup>6+</sup> )	多溴联苯 (PBB)	多溴联苯醚 (PBDE)
塑料	○	○	○	○	○	○
金属 (机箱)	X	○	○	○	○	○
印刷电路部件 (PCA)	X	○	○	○	○	○
电缆 / 连接器	X	○	○	○	○	○
电源设备	X	○	○	○	○	○
电源线	X	○	○	○	○	○
机械部件	X	○	○	○	○	○
卡盒部件	X	○	○	○	○	○
定影部件	X	○	○	○	○	○
扫描仪部件 - CCD (如果有)	X	X	○	○	○	○
扫描仪部件 - 其它 (如果有)	X	○	○	○	○	○
印刷电路板部件 (PBA)	X	○	○	○	○	○
墨粉	○	○	○	○	○	○
滚筒	○	○	○	○	○	○

○：表示该有害有毒物质在该部件所有均质材料中的含量均在 SJ/T 11363-2006 标准规定的限量要求以下。

X：表示该有害有毒物质至少在该部件的某一均质材料中的含量超出 SJ/T 11363-2006 标准规定的限量要求。

以上表为目前本产品含有有害有毒物质的信息。本信息由本公司的配套厂家提供，经本公司审核后而做成，本产品的部分部件含有有害有毒物质，这些部件是在现有科学技术水平下暂时无可替代物质，但三星电子将会一直为满足 SJ/T 11363-2006 标准而做不懈的努力。



# Copyright

© 2011 Samsung Electronics Co., Ltd. Tous droits réservés.

Le présent Mode d'emploi n'est fourni qu'à titre informatif. Toutes les informations communiquées ci-après sont susceptibles d'être modifiées sans préavis.

Samsung Electronics ne saurait être tenu responsable des dommages, directs ou indirects, consécutifs ou relatifs à l'utilisation de ce mode d'emploi.

- Samsung et le logo Samsung sont des marques commerciales de Samsung Electronics Co., Ltd.
- Microsoft, Windows, Windows Vista, Windows 7, et Windows Server 2008 R2 sont soit des marques déposées soit des marques commerciales de Microsoft Corporation.
- TrueType, LaserWriter et Macintosh sont des marques commerciales d'Apple Computer, Inc.
- Les autres noms de produit et de marque sont des marques commerciales de leurs propriétaires respectifs (sociétés ou organisations).

Reportez-vous au fichier « **LICENSE.txt** » sur le CD-ROM fourni pour les informations de licence open source.

**REV. 1.1**

# Mode d'emploi

---

ML-216x Series  
ML-216xW Series

## AVANCÉ

Ce guide donne des informations sur l'installation, la configuration avancée, le fonctionnement et le dépannage dans différents systèmes d'exploitation.

Certaines fonctions peuvent ne pas être disponibles selon le modèle ou le pays.

## BASIQUE

Ce guide fournit des informations concernant l'installation, le fonctionnement de base et le dépannage, sous Windows.



## 1. Installation des logiciels

Installation sur un Macintosh	86
Réinstallation pour Macintosh	87
Installation sous Linux	88
Réinstallation sous Linux	90



## 2. Utilisation d'un appareil connecté au réseau

Programmes réseau utiles	92
Configuration d'un réseau câblé	93
Installation du pilote sur le réseau	97
Configuration IPv6	108
Configuration du réseau sans fil	111
Samsung MobilePrint	146



## 3. Fonctions spéciales

Réglage de l'altitude	149
Modification des réglages d'impression par défaut	150

Paramétrer votre appareil comme appareil par défaut	151
Utilisation des options d'impression avancées	152
Utilisation de Utilitaire d'impression directe (Windows uniquement)	160
Utilisation des fonctions de la mémoire/du disque dur	162
Impression Macintosh	163
Impression Linux	165
Impression Unix	168



## 4. Outils de gestion utiles

Samsung AnyWeb Print	171
Easy Eco Driver	172
Présentation de Easy Capture Manager	173
Utilisation de l'alerte SyncThru™ Web Service	174
Utilisation de Samsung Easy Printer Manager	178
Utilisation de Etat de l'imprimante Samsung	181
Utilisation de Smart Panel	183
Utilisation du programme Unified Driver Configurator de Linux	185



## 5. Dépannage

<b>Problèmes d'alimentation papier</b>	<b>189</b>
<b>Problèmes d'alimentation et de connexion des câbles</b>	<b>190</b>
<b>Problèmes d'impression</b>	<b>191</b>
<b>Problèmes de qualité d'impression</b>	<b>195</b>
<b>Problèmes concernant le système d'exploitation</b>	<b>203</b>



# 1. Installation des logiciels

Ce chapitre donne des instructions pour l'installation de logiciels essentiels et utiles pour l'utilisation dans l'environnement où l'appareil est connecté via un câble. Un appareil local est un appareil directement connecté à votre ordinateur à l'aide du câble. Si votre appareil est relié à un réseau, ignorez les étapes suivantes et passez à l'installation du pilote de l'appareil connecté à un réseau (voir Installation du pilote sur le réseau97).

- **Installation sur un Macintosh** 86
- **Réinstallation pour Macintosh** 87
- **Installation sous Linux** 88
- **Réinstallation sous Linux** 90



- Si vous utilisez un système d'exploitation Windows, reportez-vous au guide « Installation locale du pilote » à la page 22 pour installer le pilote de l'appareil.
- Utilisez uniquement un câble USB ne dépassant pas 3 m.

# Installation sur un Macintosh

- 1 Assurez-vous que l'appareil est connecté à votre ordinateur et qu'il est sous tension.
- 2 Insérez le CD de logiciels fourni dans le lecteur.
- 3 Double-cliquez sur l'icône CD-ROM qui apparaît sur le bureau du Macintosh.
- 4 Double-cliquez sur le dossier **MAC\_Installer** > icône **Installer OS X**.
- 5 Cliquez sur **Continuer**.
- 6 Lisez le contrat de licence et cliquez sur **Continuer**.
- 7 Cliquez sur **Accepter** pour accepter le contrat de licence.
- 8 Lorsqu'un message avertissant de la fermeture de toutes les applications en cours d'exécution sur votre ordinateur apparaît, cliquez sur **Continuer**.
- 9 Cliquez sur **Continuer** on the **Volet des options d'utilisateur**.
- 10 Cliquez sur **Installer**. Tous les composants nécessaires aux opérations de l'appareil seront installés.  
Si vous sélectionnez **Personnaliser**, vous pouvez choisir les composants individuels à installer.
- 11 Saisissez le mot de passe et cliquez sur **OK**.
- 12 L'installation de logiciels nécessite un redémarrage de votre ordinateur. Cliquez sur **Poursuivre l'installation**.
- 13 Une fois l'installation terminée, cliquez sur **Fermer**.
- 14 Ouvrez le dossier **Applications** > **Utilitaires** > **Configuration d'imprimante**.
  - Sous Mac OS X 10.5 à 10.7, ouvrez le dossier **Applications** > **Préférences du système** et cliquez sur **Imprimantes et fax**.
- 15 Cliquez sur **Ajouter** dans **Liste des imprimantes**.
  - Sous Mac OS X 10.5 à 10.7, cliquez sur l'icône du dossier « + » ; une fenêtre d'affichage apparaît.
- 16 Cliquez sur **Navigateur par défaut** et recherchez la connexion USB.
  - Sous Mac OS X 10.5 à 10.7, cliquez sur **Par défaut** et recherchez la connexion USB.
- 17 Sous Mac OS X 10.4, si la sélection automatique ne fonctionne pas correctement, sélectionnez **Samsung** dans **Imprimer via** et votre nom d'appareil dans **Modèle**.
  - Sous Mac OS X 10.5 à 10.7, si la sélection automatique ne fonctionne pas correctement, sélectionnez **Sélectionner un gestionnaire à utiliser...**, puis le nom de votre imprimante dans **Imprimer via**.Votre appareil apparaît dans **Liste des imprimantes** et est défini comme imprimante par défaut.
- 18 Cliquez sur **Ajouter**.

# Réinstallation pour Macintosh

Si le pilote d'impression ne fonctionne pas correctement, désinstallez-le et réinstallez-le.

- 1 Assurez-vous que l'appareil est connecté à votre ordinateur et qu'il est sous tension.
- 2 Insérez le CD de logiciels fourni dans le lecteur.
- 3 Double-cliquez sur l'icône CD-ROM qui apparaît sur le bureau du Macintosh.
- 4 Double-cliquez sur le dossier **MAC\_Installer** > icône **Uninstaller OS X**.
- 5 Saisissez le mot de passe et cliquez sur **OK**.
- 6 Lorsque la désinstallation est terminée, cliquez sur **OK**.



Si un appareil a déjà été ajouté, supprimez-le dans **Configuration d'imprimante** ou **Imprimantes et fax**.

# Installation sous Linux

Vous devez télécharger les progiciels Linux sur le site Web Samsung pour installer le logiciel d'impression (<http://www.samsung.com> > rechercher votre produit > assistance ou téléchargements).

## Installation du Unified Linux Driver

- 1 Assurez-vous que l'appareil est connecté à votre ordinateur et qu'il est sous tension.
  - 2 Lorsque la fenêtre **Administrator Login** apparaît, tapez « root » dans le champ **Login** et saisissez le mot de passe système.
- 

Vous devez vous connecter en tant que super-utilisateur (root) pour installer le pilote de l'appareil. Si vous ne disposez pas du statut de super-utilisateur, contactez votre administrateur système.
- 3 Sur le site de Samsung, téléchargez le package Unified Linux Driver et sauvegardez-le sur votre ordinateur.
  - 4 Cliquez avec le bouton droit de la souris sur le package **Unified Linux Driver** et extrayez-le.
  - 5 Double-cliquez sur **cdroot > autorun**.
  - 6 Lorsque l'écran de bienvenue s'affiche, cliquez sur **Next**.

- 7 Une fois l'installation terminée, cliquez sur **Finish**.

Pour des raisons pratiques, le programme d'installation a ajouté l'icône de bureau du configurateur de pilote unifié et le groupe de pilotes unifiés au menu système. Si vous rencontrez la moindre difficulté, consultez l'aide à l'écran, accessible via le menu système ou via les applications Windows du package du pilote, telles que **Unified Driver Configurator** ou **Image Manager**.

## Installation de Smart Panel

- 1 Assurez-vous que l'appareil est connecté à votre ordinateur et qu'il est sous tension.
  - 2 Lorsque la fenêtre **Administrator Login** apparaît, entrez root dans le champ **Login** et entrez le mot de passe système.
- 

Vous devez vous connecter en tant que super-utilisateur (root) pour installer le pilote de l'appareil. Si vous ne disposez pas du statut de super-utilisateur, contactez votre administrateur système.
- 3 Depuis le site Web de Samsung, téléchargez le package **Smart Panel** sur votre ordinateur.
  - 4 Cliquez avec le bouton droit de la souris sur le package Smart Panel et extrayez-le.
  - 5 Double-cliquez sur **cdroot > Linux > smart panel > install.sh**.



# Installation sous Linux

## Installation de Printer Settings Utility

- 1 Assurez-vous que l'appareil est connecté à votre ordinateur et qu'il est sous tension.
- 2 Lorsque la fenêtre **Administrator Login** apparaît, tapez « root » dans le champ **Login** et saisissez le mot de passe système.



Vous devez vous connecter en tant que super-utilisateur (root) pour installer le pilote de l'appareil. Si vous ne disposez pas du statut de super-utilisateur, contactez votre administrateur système.

- 3 Depuis le site Web de Samsung, téléchargez le package Utilitaire de paramétrage d'imprimante sur votre ordinateur.
- 4 Cliquez avec le bouton droit de la souris sur le package **Printer Settings Utility** et extrayez-le.
- 5 Double-cliquez sur **cdroot > Linux > psu > install.sh**.

# Réinstallation sous Linux

Si le pilote d'impression ne fonctionne pas correctement, désinstallez-le et réinstallez-le.

**1** Assurez-vous que l'appareil est connecté à votre ordinateur et qu'il est sous tension.

**2** Lorsque la fenêtre **Administrator Login** apparaît, tapez « root » dans le champ **Login** et saisissez le mot de passe système.

Vous devez vous connecter en tant que super-utilisateur (root) pour désinstaller le pilote d'impression. Si vous ne disposez pas du statut de super-utilisateur, contactez votre administrateur système.

**3** Cliquez deux fois sur l'icône située dans la partie inférieure du bureau. Lorsque l'écran Terminal apparaît, tapez:

```
[root@localhost root]#cd /opt/Samsung/mfp/uninstall/  
[root@localhost uninstall]#./uninstall.sh
```

**4** Cliquez sur **Uninstall**.

**5** Cliquez sur **Next**.

**6** Cliquez sur **Finish**.



## 2. Utilisation d'un appareil connecté au réseau

Ce chapitre vous guide pas à pas dans la procédure de paramétrage d'un appareil connecté à un réseau et du logiciel.

- **Programmes réseau utiles** 92
- **Configuration d'un réseau câblé** 93
- **Installation du pilote sur le réseau** 97
- **Configuration IPv6** 108
- **Configuration du réseau sans fil** 111
- **Samsung MobilePrint** 146



Les fonctions et les périphériques optionnels pris en charge peuvent varier selon le modèle (voir « Fonctionnalités par modèle » à la page 6).

# Programmes réseau utiles

Il existe plusieurs programmes disponibles pour configurer facilement les paramètres réseau dans un environnement réseau. Pour l'administrateur réseau particulièrement, il est possible de gérer plusieurs appareils sur le réseau.



- Avant d'utiliser les programmes ci-dessous, définissez d'abord l'adresse IP.
- Certains composants et fonctions en option peuvent être indisponibles en fonction du modèle ou du pays (voir « Fonctionnalités par modèle » à la page 6).

## SyncThru™ Web Service

Le serveur Web intégré à votre périphérique réseau, vous permettant d'effectuer les tâches suivantes (voir « Utilisation de l'alerte Service Web SyncThru™ » à la page 110):

- Vérifier les informations et l'état des consommables.
- Personnaliser les paramètres de l'appareil.
- Définir l'option de notification par e-mail. Lorsque vous configurez cette option, l'état de l'appareil (cartouche de toner vide ou erreur de l'appareil) sera envoyé automatiquement à l'e-mail d'un individu défini.
- Définir les paramètres réseau nécessaires à la connexion de l'appareil à divers environnements réseau.

## SyncThru™ Web Admin Service

Solution Web de gestion de parc d'appareils destinée aux administrateurs réseau. SyncThru™ Web Admin Service permet de gérer efficacement les périphériques réseau, de les surveiller à distance et de les dépanner depuis n'importe quel site disposant d'un accès au réseau Intranet de l'entreprise.

- Téléchargez ce programme sur <http://solution.samsungprinter.com>.

## SetIP

Cet utilitaire vous permet de sélectionner une interface réseau et de configurer manuellement les adresses IP à utiliser avec le protocole TCP/IP.

- voir « Définition d'adresse IPv4 à l'aide du programme SetIP (Windows) » à la page 94.
- voir « Définition d'adresse IPv4 à l'aide du programme SetIP (Macintosh) » à la page 95.
- voir « Définition d'adresse IPv4 à l'aide du programme SetIP (Linux) » à la page 96.



- Si l'appareil ne prend pas en charge l'interface réseau, il ne pourra pas utiliser cette fonction (voir « Vue arrière » à la page 18).
- TCP/IPv6 n'est pas pris en charge par ce programme.

# Configuration d'un réseau câblé





Vous devez configurer les protocoles réseau sur votre appareil pour utiliser celui-ci dans votre réseau.

Vous pouvez utiliser le réseau après avoir connecté le câble réseau à un port correspondant sur votre appareil.

- Pour les modèles ne possédant pas d'écran d'affichage sur le panneau de commande, utilisez le programme SyncThru™ Web Service ou SetIP.
  - voir « Utilisation de l'alerte SyncThru™ Web Service » à la page 174.
  - voir « Création d'une adresse IP » à la page 94.
- Pour les modèles possédant un écran d'affichage sur le panneau de commande, configurez les paramètres du réseau en appuyant sur la touche  (**Menu**) > **Réseau** sur le panneau de commande.

## Impression d'un rapport de configuration réseau

Vous pouvez imprimer un **Rapport de configuration réseau** avec les paramètres réseau actuels de l'appareil à partir du panneau de commande. Cela vous aidera à configurer un réseau.

- **Si la machine possède un écran d'affichage:** appuyez sur la touche  (**Menu**) sur le panneau de commande, puis sélectionnez **Réseau** > **CONFIG RESEAU (Configuration réseau)** > **Oui**.
- **Si l'appareil ne possède pas d'écran d'affichage:** Appuyez sur la touche  (**Annuler** ou **Arrêter/Suppr.**) du panneau de commande pendant plus de cinq secondes.
- Pour un appareil sans touche  (**Annuler** ou **Arrêter/Suppr.**) : Appuyez sur la touche (**WPS**)  du panneau de commande pendant plus de 10 secondes.

Ce **Journal de configuration réseau** permet de déterminer l'adresse MAC et l'adresse IP de votre appareil.

Par exemple:

- Adresse MAC: 00:15:99:41:A2:78
- Adresse IP: 165.254.192.192

# Configuration d'un réseau câblé

## Création d'une adresse IP



- Si l'appareil ne prend pas en charge l'interface réseau, il ne pourra pas utiliser cette fonction (voir « Vue arrière » à la page 18).
- TCP/IPv6 n'est pas pris en charge par ce programme.

Commencez par créer une adresse IP pour l'impression et la gestion réseau. Dans la plupart des cas, une nouvelle adresse IP est attribuée automatiquement par un serveur DHCP (serveur de protocole DHCP) situé sur le réseau.

## Définition d'adresse IPv4 à l'aide du programme SetIP (Windows)

Avant d'utiliser le programme SetIP, désactivez le pare-feu de l'ordinateur dans **Panneau de configuration > Centre de sécurité > Pare-feu Windows**.

- 1 Installez ce programme à partir du CD-ROM fourni en double-cliquant sur **Application > SetIP > Setup.exe**.
- 2 Suivez les instructions affichées dans la fenêtre d'installation.
- 3 Connectez l'appareil au réseau avec un câble réseau.

4 Mettez l'appareil sous tension.

5 À partir du menu **Démarrer** de Windows, sélectionnez **Tous les programmes > Samsung Printers > SetIP > SetIP**.

6 Cliquez sur l'icône  (la troisième en partant de la gauche) dans la fenêtre SetIP pour ouvrir la fenêtre de configuration TCP/IP.

7 Saisissez les nouvelles informations de l'appareil dans la fenêtre de configuration, de la manière suivante. dans un intranet d'entreprise, ces informations peuvent devoir être affectées par un gestionnaire du réseau avant de poursuivre.

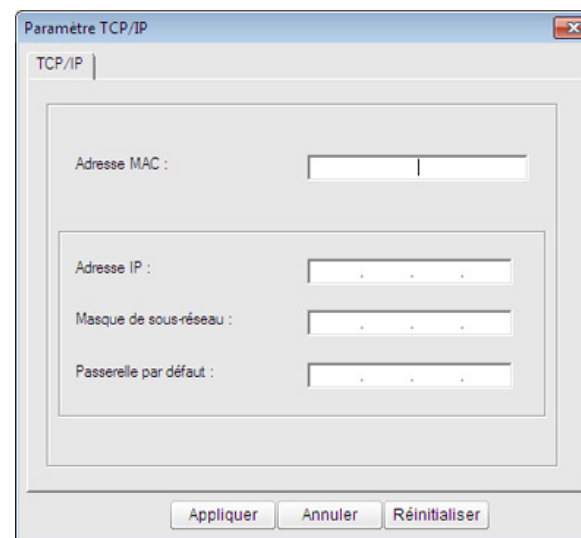

# Configuration d'un réseau câblé



Recherchez l'adresse MAC de l'appareil dans le **Rapport de configuration réseau** (voir « Impression d'un rapport de configuration réseau » à la page 93) et saisissez-la sans les deux-points (:). Par exemple, 00:15:99:29:51:A8 devient 0015992951A8.

- 8 Cliquez sur **Appliquer**, puis cliquez sur **OK**. L'appareil imprimera automatiquement le **rapport de configuration réseau**. Vérifiez que tous les paramètres sont corrects.

## Définition d'adresse IPv4 à l'aide du programme SetIP (Macintosh)

Avant d'utiliser le programme SetIP, désactivez le pare-feu de l'ordinateur dans **Préférences Système > Sécurité > Coupe-feu**.



Les instructions suivantes peuvent être différentes pour votre modèle.

- 1 Connectez l'appareil au réseau avec un câble réseau.
- 2 Insérez le CD d'installation, et ouvrez la fenêtre disque, puis sélectionnez **MAC\_Installer > MAC\_Printer > SetIP > SetIPApplet.html**.

3

Double-cliquez sur le fichier; **Safari** s'ouvre alors automatiquement. Sélectionnez ensuite **Se fier**. Le navigateur ouvrira la page **SetIPApplet.html** indiquant le nom et l'adresse IP de l'imprimante.

4

Cliquez sur l'icône  (la troisième en partant de la gauche) dans la fenêtre SetIP pour ouvrir la fenêtre de configuration TCP/IP.

5

Saisissez les nouvelles informations de l'appareil dans la fenêtre de configuration. dans un intranet d'entreprise, ces informations peuvent devoir être affectées par un gestionnaire du réseau avant de poursuivre.



Recherchez l'adresse MAC de l'appareil dans le **Rapport de configuration réseau** (voir « Impression d'un rapport de configuration réseau » à la page 93) et saisissez-la sans les deux-points (:). Par exemple, 00:15:99:29:51:A8 devient 0015992951A8.

6

Sélectionnez **Appliquer**, puis **OK** et **OK** de nouveau.

7

Quittez **Safari**.

# Configuration d'un réseau câblé

## Définition d'adresse IPv4 à l'aide du programme SetIP (Linux)

Avant d'utiliser le programme SetIP, désactivez le pare-feu de l'ordinateur dans **System Preferences** ou **Administrator**.



Les instructions suivantes peuvent varier selon le modèle ou les systèmes d'exploitation.

- 1 Ouvrez `/opt/Samsung/mfp/share/utils/`.
- 2 Double-cliquez sur le fichier **SetIPApplet.html**.
- 3 Cliquez pour ouvrir la fenêtre de configuration TCP/IP.
- 4 Saisissez les nouvelles informations de l'appareil dans la fenêtre de configuration. dans un intranet d'entreprise, ces informations peuvent devoir être affectées par un gestionnaire du réseau avant de poursuivre.



Recherchez l'adresse MAC de l'appareil dans le **Rapport de configuration réseau** (voir « Impression d'un rapport de configuration réseau » à la page 93) et saisissez-la sans les deux-points (:). Par exemple, 00:15:99:29:51:A8 devient 0015992951A8.

- 5 L'appareil imprimera automatiquement le **rapport de configuration réseau**.



# Installation du pilote sur le réseau



- Si l'appareil ne prend pas en charge l'interface réseau, il ne pourra pas utiliser cette fonction (voir « Vue arrière » à la page 18).
- Certains composants et fonctions en option peuvent être indisponibles en fonction du modèle ou du pays (voir « Fonctionnalités par modèle » à la page 6).

## Windows

- 1 Assurez-vous que l'appareil est connecté au réseau et qu'il est sous tension. L'adresse IP de votre appareil doit également avoir été définie (voir « Création d'une adresse IP » à la page 94).



Si la fenêtre « **Assistant Matériel détecté** » s'affiche durant la procédure d'installation, cliquez sur **Annuler** pour fermer la fenêtre.

- 2 Insérez le CD de logiciels fourni dans le lecteur.

Le CD du logiciel s'exécute automatiquement et la fenêtre d'accueil s'affiche à l'écran.

- 3 Sélectionnez **Installer maintenant**.

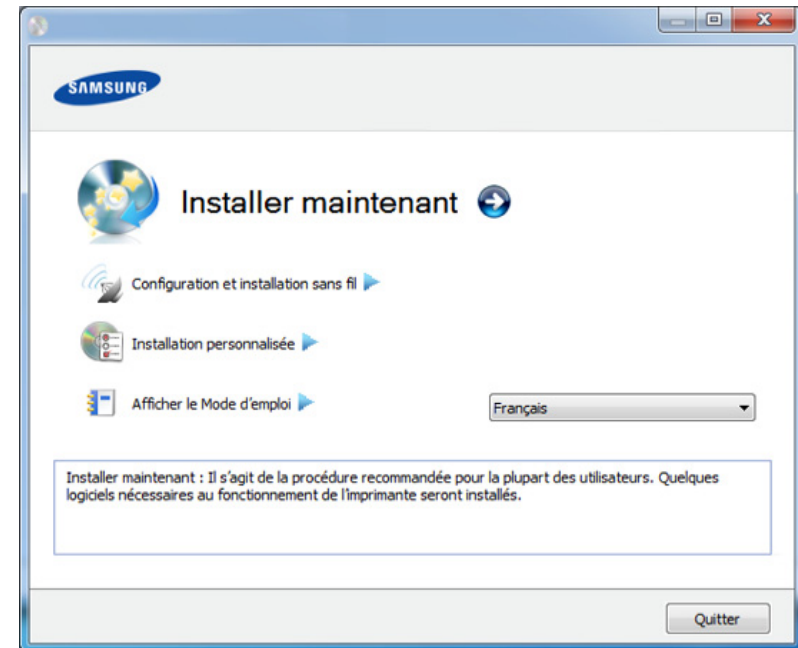

L'**Installation personnalisée** vous permet de sélectionner la connexion de l'appareil et de choisir les composants individuels à installer. Suivez les instructions qui s'affichent.

- 4 Lisez le **Contrat de licence** et sélectionnez **J'accepte les dispositions du contrat de licence**. Ensuite, cliquez sur **Suivant**.

Le programme recherche l'appareil.

# Installation du pilote sur le réseau



Si l'appareil n'est pas détecté dans le réseau ou localement, un message d'erreur s'affiche. Sélectionnez le port à utiliser, puis cliquez sur **Suivant**.

- 5 Les appareils détectés s'afficheront à l'écran. Sélectionnez celui que vous souhaitez utiliser, puis cliquez sur **OK**.



Si le pilote n'a trouvé qu'un seul appareil, la fenêtre de confirmation s'affiche.

- 6 Suivez les instructions affichées dans la fenêtre d'installation.

## Installation en mode silencieux

L'installation en mode silencieux est une méthode d'installation qui n'exige pas d'intervention de l'utilisateur. Une fois l'installation démarrée, le pilote et le logiciel de l'appareil sont automatiquement installés sur votre ordinateur. Vous pouvez démarrer l'installation en mode silencieux en saisissant **/s** ou **/S** dans la fenêtre de commande.

## Paramètres de ligne de commande

Le tableau suivant indique les commandes pouvant être utilisées dans la fenêtre de commande.



Les paramètres de ligne de commande suivants sont effectifs et utilisables lorsque la commande est utilisée avec **/s** ou **/S**. Mais **/h**, **/H** ou **/?** sont des commandes exceptionnelles qui peuvent être utilisées seules.

Ligne de commande	Définition	Description
/s ou /S	Démarre l'installation en mode silencieux.	Installe les pilotes de l'appareil sans présenter d'interface ou demander d'intervention de l'utilisateur.

# Installation du pilote sur le réseau

Ligne de commande	Définition	Description
/p« <nom de port> » ou /P« <nom de port> »	<p>Spécifie le port d'imprimante.</p> <p> Le port réseau sera créé en utilisant un moniteur de port TCP/IP standard. Pour un port local, ce port doit exister sur le système avant d'être spécifié par la commande.</p>	<p>Le nom du port d'imprimante peut être spécifié sous forme d'adresse IP, de nom d'hôte, de nom de port local USB ou de nom de port IEEE1284.</p> <p>Par exemple</p> <ul style="list-style-type: none"><li>• /p« xxx.xxx.xxx.xxx » où, « xxx.xxx.xxx.xxx » signifie l'adresse IP de l'imprimante réseau. / p« USB001 », / P« LPT1: », /p« nom d'hôte »</li><li>• Lors de l'installation du pilote en mode silencieux en coréen, saisissez <b>-Setup.exe /s /L"0x0012"</b>.</li></ul>

Ligne de commande	Définition	Description
/a« <chemin_dest> » ou / A« <chemin_dest> »	<p>Spécifie le chemin d'accès de destination pour l'installation.</p> <p> Le chemin d'accès de destination doit être un chemin d'accès complet.</p>	<p>Comme les pilotes de l'appareil doivent être installés à l'emplacement spécifique du système d'exploitation, cette commande s'applique uniquement au logiciel.</p>

# Installation du pilote sur le réseau

Ligne de commande	Définition	Description
/i « <nom de fichier script> » ou /l « <nom de fichier script> »	<p>Spécifie le fichier script d'installation personnalisé pour une opération personnalisée.</p> <div data-bbox="394 520 716 759"><p>Le nom de fichier script doit être un nom de fichier complet.</p></div>	<p>Le fichier script personnalisé peut être affecté à une installation en mode silencieux personnalisée. Ce fichier script peut être créé ou modifié au moyen de l'utilitaire de personnalisation de programme d'installation fourni ou au moyen d'un éditeur de texte.</p> <p>Remarque : ce fichier script personnalisé est prioritaire sur les paramètres du programme d'installation par défaut du package d'installation, mais n'est pas prioritaire sur les paramètres de ligne de commande.</p>
/n « <Nom d'imprimante> » ou /N « <Nom d'imprimante> »	<p>Spécifie le nom d'imprimante. L'instance d'imprimante sera créée sous le nom d'imprimante spécifié.</p>	<p>Avec ce paramètre, vous pouvez ajouter des instances d'imprimante comme vous souhaitez.</p>

Ligne de commande	Définition	Description
/nd ou /ND	<p>Commandes pour ne pas définir le pilote installé comme pilote de l'appareil par défaut.</p>	<p>Indique que le pilote installé de l'appareil ne sera pas le pilote de l'appareil par défaut sur votre système, s'il y a un ou plusieurs pilotes d'impression installés. S'il n'y a pas de pilote de l'appareil installé sur votre système, cette option ne sera pas appliquée parce que Windows définira le pilote d'impression installé comme pilote par défaut.</p>
/x ou /X	<p>Utilise les fichiers de pilote de l'appareil existants pour créer une instance d'imprimante si elle est déjà installée.</p>	<p>Cette commande permet d'installer une instance d'imprimante qui utilise les fichiers de pilote d'impression installés sans installer de pilote supplémentaire.</p>

# Installation du pilote sur le réseau

Ligne de commande	Définition	Description
/up« <nom d'imprimante> » ou /UP« <nom d'imprimante> »	Supprime uniquement l'instance d'imprimante spécifiée et pas les fichiers de pilote.	Cette commande permet de supprimer uniquement l'instance d'imprimante spécifiée de votre système sans toucher aux autres pilotes d'impression. Elle ne supprimera pas les fichiers de pilote d'impression de votre système.
/d ou /D	Désinstalle tous les pilotes de périphérique et toutes les applications de votre système.	Cette commande supprimera tous les pilotes de périphérique installés et le logiciel d'application de votre système.
/v« <nom de partage> » ou /V« <nom de partage> »	Partage l'appareil installé et ajoute d'autres pilotes de plate-forme disponibles pour Point & Print.	Elle installera tous les pilotes d'appareil pris en charge de la plate-forme Windows au système et les partages avec un <nom de partage> spécifié pour point and print.

Ligne de commande	Définition	Description
/o ou /O	Ouvre le dossier <b>Imprimantes et télécopieurs</b> après l'installation.	Cette commande permet d'ouvrir le dossier <b>Imprimantes et télécopieurs</b> après l'installation en mode silencieux.
/f« <nom de fichier journal> » ou /F« <nom de fichier journal> »	Spécifie le nom de fichier journal. Le fichier journal par défaut est créé dans le dossier temp du système s'il n'est pas spécifié.	Elle créera un fichier journal dans un dossier spécifié.
/h, /H ou /?	Indique l'utilisation de la ligne de commande.	

## Mac OS

- 1 Assurez-vous que l'appareil est connecté à votre réseau et qu'il est sous tension.
- 2 Insérez le CD de logiciels fourni dans le lecteur.
- 3 Double-cliquez sur l'icône CD-ROM qui apparaît sur le bureau du Macintosh.

# Installation du pilote sur le réseau

4 Double-cliquez sur le dossier **MAC\_Installer** > icône **Installer OS X**.

5 Cliquez sur **Continuer**.

6 Lisez le contrat de licence et cliquez sur **Continuer**.

7 Cliquez sur **Accepter** pour accepter le contrat de licence.

8 Lorsqu'un message avertissant de la fermeture de toutes les applications en cours d'exécution sur votre ordinateur apparaît, cliquez sur **Continuer**.

9 Cliquez sur **Continuer** on the **Volet des options d'utilisateur**.



Si vous n'avez pas encore défini l'adresse IP, cliquez sur Définir l'adresse IP et consultez « Définition d'adresse IPv4 à l'aide du programme SetIP (Macintosh) » à la page 95. Si vous souhaitez procéder à la configuration du réseau sans fil, consultez « Configuration sous Macintosh » à la page 128.

10 Cliquez sur **Installer**. Tous les composants nécessaires aux opérations de l'appareil seront installés.

Si vous sélectionnez **Personnaliser**, vous pouvez choisir les composants individuels à installer.

11 Saisissez le mot de passe et cliquez sur **OK**.

12 L'installation de logiciels nécessite un redémarrage de votre ordinateur. Cliquez sur **Poursuivre l'installation**.

13 Une fois l'installation terminée, cliquez sur **Fermer**.

14 Ouvrez le dossier **Applications** > **Utilitaires** > **Configuration d'imprimante**.

- Sous Mac OS X 10.5 à 10.7, ouvrez le dossier **Applications** > **Préférences du système** et cliquez sur **Imprimantes et fax**.

15 Cliquez sur **Ajouter** dans **Liste des imprimantes**.

- Sous Mac OS X 10.5 à 10.7, cliquez sur l'icône « + ». Une fenêtre d'affichage s'ouvre.

16 Sous Mac OS X 10.4, cliquez sur **IP de l'imprimante**.

- Sous Mac OS X 10.5 à 10.7, cliquez sur **IP**.

17 Sélectionnez **HP Jetdirect - Socket** dans **Protocole**.



Lors de l'impression d'un document contenant de nombreuses pages, vous pouvez améliorer le niveau de performance d'impression en choisissant **Socket** pour l'option **Type**.

18 Saisissez l'adresse IP de l'appareil dans le champ de saisie **Adresse**.

# Installation du pilote sur le réseau

- 19** Saisissez le nom de la file d'attente dans le champ de saisie **File d'attente**. Si vous n'arrivez pas à déterminer le nom de la file d'attente du serveur de votre appareil, commencez par essayer d'utiliser la file d'attente par défaut.
- 20** Sous Mac OS X 10.4, si la sélection automatique ne fonctionne pas correctement, sélectionnez **Samsung** dans **Imprimer via** et votre nom d'appareil dans **Modèle**.
- Sous Mac OS X 10.5 à 10.7, si la sélection automatique ne fonctionne pas correctement, sélectionnez **Sélectionner le logiciel d'imprimante** et votre nom d'appareil dans **Imprimer via**.
- 21** Cliquez sur **Ajouter**.  
Votre appareil apparaît dans **Liste des imprimantes** et est défini comme imprimante par défaut.

## Linux

Vous devez télécharger les logiciels Linux sur le site Web Samsung pour installer le logiciel d'impression ([www.samsung.com](http://www.samsung.com) > rechercher votre produit > assistance ou téléchargements).



Pour installer un autre logiciel:

- voir « Installation de Smart Panel » à la page 88.
- voir « Installation de Printer Settings Utility » à la page 89.

## Installation du pilote Linux et ajout d'une imprimante réseau

- 1** Assurez-vous que l'appareil est connecté à votre réseau et qu'il est sous tension. L'adresse IP de votre appareil doit également avoir été définie.
- 2** Téléchargez le package Unified Linux Driver du site Web de Samsung.
- 3** Extrayez le fichier UnifiedLinuxDriver.tar.gz et ouvrez le nouveau répertoire.
- 4** Double-cliquez sur le dossier **Linux** > icône **install.sh**.

# Installation du pilote sur le réseau

- 5 La fenêtre du programme d'installation Samsung s'ouvre. Cliquez sur **Continuer**.
- 6 La fenêtre de l'assistant d'ajout d'imprimante s'ouvre. Cliquez sur **Next**.
- 7 Sélectionnez imprimante réseau et cliquez sur le bouton **Search**.
- 8 L'adresse IP et le nom de modèle de l'appareil apparaissent dans le champ de liste.
- 9 Sélectionnez l'appareil, puis cliquez sur **Next**.
- 10 Saisissez la description de l'imprimante et **Next**.
- 11 Une fois l'appareil ajouté, cliquez sur **Finish**.
- 12 Une fois l'installation terminée, cliquez sur **Finish**.

## Ajout d'une imprimante réseau

- 1 Double-cliquez sur **Unified Driver Configurator**.
- 2 Cliquez sur **Add Printer**.
- 3 La fenêtre **Add printer wizard** s'ouvre. Cliquez sur **Next**.
- 4 Sélectionnez **Network printer** et cliquez sur le bouton **Search**.

- 5 L'adresse IP et le nom de modèle de l'imprimante apparaissent dans le champ de liste.
- 6 Sélectionnez l'appareil, puis cliquez sur **Next**.
- 7 Saisissez la description de l'imprimante et cliquez sur **Next**.
- 8 Une fois l'appareil ajouté, cliquez sur **Finish**.

## UNIX



- Assurez-vous que votre appareil est compatible avec le système d'exploitation UNIX avant d'installer le pilote d'impression UNIX (voir « Fonctionnalités par modèle » à la page 6).
- Les commandes sont indiquées par "", mais lors de la saisie des commandes, ne tapez pas "".

Pour utiliser le pilote d'impression UNIX, vous devez tout d'abord installer le package du pilote d'impression UNIX, puis configurer l'appareil. Vous pouvez télécharger package du pilote d'impression UNIX sur le site Internet Samsung ([www.samsung.com](http://www.samsung.com) > rechercher votre produit > assistance ou téléchargements).



# Installation du pilote sur le réseau

## Installation du package du pilote d'impression UNIX

La procédure d'installation est commune pour toutes les variantes de système d'exploitation UNIX mentionné.

- 1 Sur le site Web Samsung, téléchargez et décompressez le package du pilote d'impression UNIX sur votre ordinateur.
- 2 Effectuez l'acquisition des privilèges de racine.  
"su -"
- 3 Copiez l'archive de pilote appropriée vers l'ordinateur UNIX cible.

 Voir le guide d'administration de votre système d'exploitation UNIX pour plus de détails.

- 4 Extraire le package du pilote d'impression UNIX.  
Par exemple, sur IBM AIX, utilisez les commandes suivantes.  
"gzip -d < saisissez le nom du package | tar xf -"
- 5 Accédez au répertoire non décompilé.

- 6 Exécutez le script d'installation.  
"./install"

**install** est le fichier script du programme d'installation qui est utilisé pour installer ou désinstaller le package du pilote d'impression UNIX.

Utilisez la commande « **chmod 755 install** » pour donner l'autorisation au script du programme d'installation.

- 7 Exécutez la commande « **./install -c** » pour vérifier le résultat de l'installation.
- 8 Exécutez "**installprinter**" à partir de la ligne de commande. Ceci fait apparaître la fenêtre **Add Printer Wizard**. Configurez l'appareil dans cette fenêtre en exécutant les étapes suivantes.

 Sur certains systèmes d'exploitation UNIX, par exemple Solaris 10, les appareils qui viennent d'être ajoutés peuvent ne pas être activés et/ou ne pas accepter des travaux. Dans ce cas, exécutez les commandes suivantes sur le terminal racine :

"**accept <printer\_name>**"

"**enable <printer\_name>**"

# Installation du pilote sur le réseau

## Désinstallation du package du pilote d'impression



L'utilitaire doit être utilisé pour supprimer l'imprimante installée sur le système.

- a** Exécutez la commande « **uninstallprinter** » depuis le terminal.  
Ceci ouvre l'**Uninstall Printer Wizard**.  
Les imprimantes installées sont indiquées dans la liste déroulante.
- b** Sélectionnez l'imprimante à supprimer.
- c** Cliquez sur **Delete** pour supprimer l'imprimante du système.
- d** Exécutez la commande « **./install -d** » pour désinstaller le package complet.
- e** Pour vérifier le résultat de la désinstallation, exécutez la commande « **./install -c** ».

Pour le réinstaller, utilisez la commande « **./install** » pour réinstaller les binaires.

## Configuration de l'imprimante

Pour ajouter l'imprimante à votre système UNIX, exécutez « **installprinter** » depuis la ligne de commande. Ceci fait apparaître la fenêtre Add Printer Wizard. Configurez l'imprimante dans cette fenêtre en exécutant les étapes suivantes :

- 1** Saisissez le nom de l'imprimante.
- 2** Sélectionnez le modèle d'imprimante approprié dans la liste des modèles.
- 3** Saisissez une description éventuelle correspondant au type de l'imprimante dans le champ **Type**. Cette option est facultative.
- 4** Spécifiez une description éventuelle de l'imprimante dans le champ **Description**. Cette option est facultative.
- 5** Spécifiez l'emplacement de l'imprimante dans le champ **Location**.
- 6** Saisissez l'adresse IP ou le nom de DNS de l'imprimante dans la zone de texte **Device** pour les imprimantes connectées au réseau. Sous IBM AIX avec **jetdirect Queue type**, seul le nom d'hôte est possible, une adresse IP numérique n'est pas permise.
- 7** **Queue type** indique la connexion en tant que **lpd** ou **jetdirect** dans la liste déroulante correspondante. En outre, le type **usb** est disponible sous Sun Solaris OS.

# Installation du pilote sur le réseau

- 8 Sélectionnez **Copies** pour définir le nombre de copies.
- 9 Cochez l'option **Collate** pour recevoir les copies déjà triées.
- 10 Cochez l'option **Reverse Order** pour recevoir les copies dans l'ordre inverse.
- 11 Cochez l'option **Make Default** pour définir cette imprimante comme imprimante par défaut.
- 12 Cliquez sur **OK** pour ajouter l'imprimante.

# Configuration IPv6



**IPv6** n'est correctement pris en charge que sous Windows Vista ou version ultérieure.



Si le réseau IPv6 ne semble pas fonctionner correctement, réinitialisez tous les paramètres réseau par défaut et réessayez à l'aide de l'option **EFFACER REGL..**

Dans l'environnement réseau IPv6, procédez comme suit afin d'utiliser l'adresse IPv6:

## À partir du panneau de commande

- 1 Connectez l'appareil au réseau avec un câble réseau.
- 2 Mettez l'appareil sous tension.
- 3 Imprimez un **rapport de configuration du réseau** qui vérifiera les adresses IPv6 (voir « Impression d'un rapport de configuration réseau » à la page 93).
- 4 Sélectionnez **Démarrer > Panneau de configuration > Imprimantes et télécopieurs**.

- 5 Cliquez sur **Ajouter une imprimante** dans le volet de gauche de la fenêtre **Imprimantes et télécopieurs**.
- 6 Cliquez sur **Ajouter une imprimante locale** dans la fenêtre **Ajouter une imprimante**.
- 7 La fenêtre **Assistant Ajout d'imprimante** s'ouvre. Suivez les instructions affichées dans la fenêtre.



Si l'appareil ne fonctionne pas dans l'environnement réseau, activez IPv6. Reportez-vous à section suivante.

## Activation d'IPv6

- 1 Appuyez sur la touche  (**Menu**) sur le panneau de configuration.
- 2 Appuyez sur **Réseau > TCP/IP (IPv6) > IPv6 activé**.
- 3 Sélectionnez **ACTIVE** et appuyez sur **OK**.
- 4 Mettez l'appareil hors tension puis sous tension.
- 5 Réinstallez le pilote d'impression.

# Configuration IPv6

## Paramétrage des adresses IPv6

L'appareil prend en charge les adresses IPv6 suivantes pour l'impression et la gestion réseau.

- **Link-local Address:** adresse IPv6 locale configurée automatiquement (l'adresse commence par FE80).
- **Stateless Address:** adresse IPv6 configurée automatiquement par un routeur réseau.
- **Stateful Address:** adresse IPv6 configurée par un serveur DHCPv6.
- **Manual Address:** adresse IPv6 configurée manuellement par un utilisateur.

## Configuration d'adresse DHCPv6 (Stateful)

Si vous possédez sur votre réseau un serveur DHCPv6, vous pouvez définir une des options suivantes pour la configuration dynamique de l'hôte par défaut.

- 1 Appuyez sur la touche  (**Menu**) sur le panneau de configuration.
- 2 Appuyez sur **Réseau > TCP/IP (IPv6) > Config. DHCPv6**.

3 Appuyez sur **OK** pour choisir la valeur désirée.

- **Adr. DHCPv6 :** utilisation exclusive de DHCPv6 quelle que soit la demande du routeur.
- **DHCPv6 désact :** utilisation proscrite de DHCPv6 quelle que soit la demande du routeur.
- **Routeur:** utilisation de DHCPv6 uniquement sur demande d'un routeur.

## À partir de Service Web SyncThru™



Pour les modèles ne comportant pas d'écran d'affichage sur le panneau de commande, vous devez tout d'abord accéder à **SyncThru™ Web Service** à l'aide de l'adresse IPv4, puis suivre la procédure ci-dessous pour utiliser l'IPv6.

- 1 Lancez un navigateur Web, comme Internet Explorer, depuis Windows. Entrez l'adresse IP de l'appareil (<http://xxx.xxx.xxx.xxx>) dans la zone d'adresse et appuyez sur la touche Entrée ou cliquez sur **Atteindre**.

# Configuration IPv6

- 2 S'il s'agit de votre première connexion à **Service Web SyncThru™**, vous devez vous connecter en tant qu'administrateur. Saisissez l'ID et le mot de passe par défaut suivants.
  - **ID: admin**
  - **Mot de passe: sec00000**
- 3 Lorsque la fenêtre **Service Web SyncThru™** s'ouvre, déplacez le pointeur de la souris sur les **Paramètres** de la barre de menu supérieure, puis cliquez sur **Config. réseau**.
- 4 Cliquez sur **TCP/IPv6** dans le volet de gauche du site Web.
- 5 Cochez la case **Protocole IPv6** pour activer l'IPv6.
- 6 Cochez la case **Adresse manuelle**. Ensuite, la zone de texte **Adresse/préfixe** est activée.
- 7 Saisissez le reste de l'adresse (par ex.: 3FFE:10:88:194::**AAAA**. « A » est le chiffre hexadécimal 0 à 9, A à F).
- 8 Choisissez la configuration DHCPv6.
- 9 Cliquez sur le bouton **Appliquer**.

## Utilisation de l'alerte Service Web SyncThru™

- 1 Ouvrez un navigateur Web qui prend en charge l'adressage IPV6 comme URL, par exemple Internet Explorer.
- 2 Sélectionnez une des adresses IPV6 (**Link-local Address, Stateless Address, Stateful Address, Manual Address**) du **rapport de configuration réseau** (voir « Impression d'un rapport de configuration réseau » à la page 93).
- 3 Saisissez les adresses IPV6 (par ex.: http://[FE80::215:99FF:FE66:7701]).



L'adresse doit être placée entre crochets « [ ] ».

# Configuration du réseau sans fil



- Assurez-vous que votre appareil prend en charge le réseau sans fil. Le réseau sans fil peut ne pas être disponible selon le modèle (voir « Fonctionnalités par modèle » à la page 6).
- Si le réseau IPv6 ne semble pas fonctionner correctement, réinitialisez tous les paramètres réseau par défaut et réessayez à l'aide de l'option **EFFACER REGL..**

## Nom du réseau sans fil et clé réseau

Les réseaux sans fil exigent une sécurité plus élevée et c'est pourquoi, lors de la création d'un point d'accès, on crée un nom de réseau (SSID), le type de sécurité utilisé, et une clé réseau pour le réseau. Demandez ces informations à votre administrateur réseau avant de commencer l'installation de l'appareil.

## Instructions de démarrage

### Présentation de votre type de réseau

En règle générale, vous ne pouvez avoir qu'une connexion à la fois entre votre ordinateur et l'appareil.



#### Mode Infrastructure

Il s'agit d'un environnement généralement utilisé pour les particuliers, les bureaux à domicile et les petites entreprises. Ce mode utilise un point d'accès pour communiquer avec l'appareil sans fil.



#### Mode Ad-hoc

Ce mode n'utilise pas de point d'accès. L'ordinateur sans fil et l'appareil sans fil communiquent directement.



# Configuration du réseau sans fil

## Présentation des méthodes de configuration du réseau sans fil

Vous pouvez configurer les paramètres du réseau sans fil à partir de l'appareil ou de l'ordinateur. Choisissez la méthode de configuration dans le tableau ci-dessous.



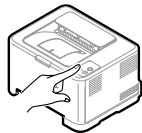



Certains types d'installation du réseau sans fil peuvent être indisponibles en fonction du modèle ou du pays.

Méthode de configuration	Méthode de connexion	Description et références
<b>À partir du panneau de commande de l'appareil</b> 	Utilisation du WPS (recommandée) 	<ul style="list-style-type: none"><li>• Voir « Appareils possédant un écran d'affichage » à la page 115.</li><li>• Voir « Appareils ne possédant pas d'écran d'affichage » à la page 116.</li></ul>
	Utilisation de la touche Menu 	<ul style="list-style-type: none"><li>• Voir « Utilisation de la touche Menu » à la page 118.</li></ul>

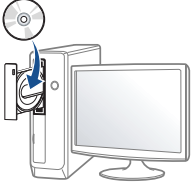

# Configuration du réseau sans fil

Méthode de configuration	Méthode de connexion	Description et références
<b>Depuis l'ordinateur</b> 	Point d'accès via un câble USB (recommandée) (  )	<ul style="list-style-type: none"><li>• Si vous utilisez Windows, voir « Point d'accès via un câble USB » à la page 119.</li><li>• Si vous utilisez Macintosh, voir « Point d'accès via un câble USB » à la page 128.</li></ul>
	Point d'accès comportant une touche WPS (sans connexion par câble USB) (  ,  )	<ul style="list-style-type: none"><li>• Si vous utilisez Windows, voir « Point d'accès comportant une touche WPS (sans connexion par câble USB) » à la page 123.</li><li>• Si vous utilisez Macintosh, voir « Configuration du point d'accès à l'aide de la touche WPS » à la page 133.</li></ul>
	Réseau ad-hoc via un câble USB (  )	<ul style="list-style-type: none"><li>• Si vous utilisez Windows, voir « Réseau ad-hoc via un câble USB » à la page 125.</li><li>• Si vous utilisez Macintosh, voir « Réseau ad-hoc via un câble USB » à la page 135.</li></ul>
	Utilisation d'un câble réseau	<ul style="list-style-type: none"><li>• Voir « Utilisation d'un câble réseau » à la page 137.</li></ul>
<b>Autres méthodes de configuration</b>	Configuration de l'impression via Wi-Fi Direct pour mobiles	<ul style="list-style-type: none"><li>• Voir « Configuration de Wi-Fi Direct » à la page 141.</li></ul>



Si des problèmes surviennent lors de la configuration du réseau sans fil ou de l'installation du pilote, consultez le chapitre sur le dépannage (voir « Dépannage » à la page 142).

# Configuration du réseau sans fil

## Utilisation de la touche WPS

Si votre appareil et un point d'accès (ou un routeur sans fil) prennent en charge le mode WPS (Wi-Fi Protected Setup™), vous pouvez facilement configurer les paramètres du réseau sans fil sans ordinateur, en appuyant sur la touche  (WPS) sur le panneau de commande.





- Si vous souhaitez utiliser le réseau sans fil en mode Infrastructure, assurez-vous que le câble réseau est déconnecté de l'appareil. L'utilisation de la touche **WPS (PBC)** ou la saisie du code PIN depuis l'ordinateur pour la connexion au point d'accès (ou au routeur sans fil) varie selon le point d'accès (ou le routeur sans fil) que vous utilisez. Reportez-vous au mode d'emploi du point d'accès (ou du routeur sans fil) que vous utilisez.
- Lorsque vous utilisez la touche WPS pour configurer le réseau sans fil, les paramètres de sécurité peuvent changer. Pour éviter ceci, verrouillez l'option WPS pour les paramètres de sécurité du réseau sans fil actuels. Le nom de l'option peut différer selon le point d'accès (ou du routeur sans fil) que vous utilisez.

## Éléments à préparer

- Vérifiez si le point d'accès (ou le routeur sans fil) prend en charge le WPS (Wi-Fi Protected Setup™).
- Vérifiez si votre appareil prend en charge le WPS (Wi-Fi Protected Setup™).
- Ordinateur en réseau (mode PIN uniquement).

## Sélection du type

Il existe deux méthodes permettant de connecter votre appareil à un réseau sans fil à l'aide de la touche  (WPS) du panneau de commande.

La méthode **PBC (Push Button Configuration)** vous permet de connecter votre appareil à un réseau sans fil en appuyant à la fois sur la touche  (WPS) du panneau de commande de votre appareil et sur la touche WPS (PBC) d'un point d'accès (ou routeur sans fil) compatible WPS (Wi-Fi Protected Setup™), respectivement.

La méthode du **numéro d'identification personnel (PIN)** vous aide à connecter votre appareil à un réseau sans fil en entrant les informations PIN fournies sur un point d'accès (ou routeur sans fil) compatible WPS (Wi-Fi Protected Setup™).

Votre appareil utilise le mode **PBC** par défaut ; il s'agit du mode recommandé pour un environnement de réseau sans fil classique.

# Configuration du réseau sans fil



Vous pouvez modifier le mode WPS à partir du panneau de commande

( (Menu) > Réseau > **SANS FIL** > OK > **PARAMÈTRE WPS**).

## Appareils possédant un écran d'affichage

### Connexion en mode PBC

- 1 Appuyez sur la touche  (WPS) du panneau de commande pendant plus de deux secondes.

L'appareil attend jusqu'à deux minutes que vous appuyiez sur la touche WPS (PBC) du point d'accès (ou du routeur sans fil).

- 2 Appuyez sur la touche **WPS (PBC)** du point d'accès (ou du routeur sans fil).

Les messages s'affichent sur l'écran d'affichage dans l'ordre indiqué ci-dessous:

- a **CONNEXION:** L'appareil se connecte au point d'accès (ou au routeur sans fil).
- b **Connecté:** Lorsque l'appareil est connecté au réseau sans fil, le voyant du mode WPS reste allumé.
- c **TYPE SSID:** Une fois le processus de connexion au réseau sans fil terminé, les informations SSIP du point d'accès s'affichent sur l'écran.

### Connexion en mode PIN

- 1 Appuyez sur la touche  (WPS) du panneau de commande pendant plus de deux secondes.

- 2 Le code PIN à huit chiffres s'affiche à l'écran.

Vous disposez de deux minutes pour entrer le code PIN à huit chiffres sur l'ordinateur connecté au point d'accès (ou au routeur sans fil).

Les messages s'affichent sur l'écran d'affichage dans l'ordre indiqué ci-dessous:

- a **CONNEXION:** L'appareil se connecte au réseau sans fil.
- b **Connecté:** Lorsque l'appareil est connecté au réseau sans fil, le voyant du mode WPS reste allumé.
- c **Type SSID:** Une fois le processus de connexion au réseau sans fil terminé, les informations SSID du point d'accès s'affichent sur l'écran LCD.





# Configuration du réseau sans fil

## Appareils ne possédant pas d'écran d'affichage

### Connexion en mode PBC

- 1 Maintenez le bouton  (WPS) enfoncé sur le panneau de commande pendant deux à quatre secondes jusqu'à ce que le voyant d'état clignote rapidement.  
L'appareil essaie de se connecter au réseau sans fil. Le voyant clignote lentement pendant deux minutes jusqu'à ce que vous appuyiez sur le bouton PBC du point d'accès (ou du routeur sans fil).
- 2 Appuyez sur la touche **WPS (PBC)** du point d'accès (ou du routeur sans fil).
  - a Le voyant du mode WPS clignote rapidement. L'appareil se connecte au point d'accès (ou au routeur sans fil).
  - b Lorsque l'appareil est connecté au réseau sans fil, le voyant du mode WPS reste allumé.

### Connexion en mode PIN

- 1 Le rapport de configuration du réseau, y compris le code PIN, doit être imprimé (voir « Impression d'un rapport de configuration réseau » à la page 93).  
En mode prêt, appuyez sur la touche  (**Annuler** ou **Arrêter/Suppr.**) du panneau de commande pendant plus de cinq secondes.  
Pour un appareil sans touche  (**Annuler** ou **Arrêter/Suppr.**) :  
Appuyez sur la touche (**WPS**)  du panneau de commande pendant plus de 10 secondes.  
Vous pouvez accéder au code PIN de votre appareil.
- 2 Maintenez la touche  (WPS) enfoncée sur le panneau de commande pendant plus de quatre secondes jusqu'à ce que le voyant d'état reste allumé.  
L'appareil commence à se connecter au point d'accès (ou au routeur sans fil).

# Configuration du réseau sans fil

- 3** Vous disposez de deux minutes pour entrer le code PIN à huit chiffres sur l'ordinateur connecté au point d'accès (ou au routeur sans fil).

Le voyant clignote lentement pendant deux minutes maximum jusqu'à ce que vous saisissiez le numéro à huit caractères du PIN.

Le voyant du mode WPS clignote dans l'ordre affiché ci-dessous:

- a** Le voyant du mode WPS clignote rapidement. L'appareil se connecte au point d'accès (ou au routeur sans fil).
- b** Lorsque l'appareil est connecté au réseau sans fil, le voyant du mode WPS reste allumé.

## Reconnexion à un réseau



Lorsque la fonction sans fil est désactivée, l'appareil essaie automatiquement de se reconnecter au point d'accès (ou au routeur sans fil) avec les paramètres et l'adresse de connexion sans fil utilisés précédemment.



Dans les cas suivants, l'appareil se reconnecte automatiquement au réseau sans fil:

- L'appareil est à nouveau éteint puis rallumé.
- Le point d'accès (ou le routeur sans fil) est à nouveau éteint puis rallumé.

## Annulation du processus de connexion

Pour annuler la connexion à un réseau sans fil lorsque l'appareil se connecte au réseau sans fil, appuyez sur la touche  (**Annuler** ou **Arrêter/Suppr.**) ou  (**Alimentation**) sur le panneau de commande. **Vous devez attendre deux minutes avant de vous reconnecter au réseau sans fil.**

## Déconnexion d'un réseau

Pour se déconnecter du réseau sans fil, appuyez sur la touche  (WPS) du panneau de commande pendant plus de deux secondes.

- **Lorsque le réseau Wi-Fi est en mode veille:** L'appareil est immédiatement déconnecté du réseau sans fil et le voyant du mode WPS s'éteint.
- **Lorsque le réseau Wi-Fi est en cours d'utilisation:** Pendant que l'appareil attend que la tâche actuelle se termine, le voyant du mode WPS clignote rapidement. Ensuite, la connexion au réseau sans fil est automatiquement interrompue et le voyant du mode WPS s'éteint.

# Configuration du réseau sans fil

## Utilisation de la touche Menu



Selon les options ou le modèle de votre appareil, il est possible que certains menus ne s'affichent pas à l'écran. Dans ce cas, votre appareil ne les prend pas en charge.

Avant de démarrer, vous devez connaître le nom (SSID) de votre réseau sans fil et la clé réseau, le cas échéant. Ces informations ont été définies lors de l'installation du point d'accès (ou du routeur sans fil). Si vous ne connaissez pas votre environnement sans fil, consultez la personne qui a installé le réseau.



Une fois connecté au réseau sans fil, vous devez installer le pilote d'un appareil afin de procéder à l'impression depuis une application (voir « Installation du pilote sur le réseau » à la page 97).

- 1 Appuyez sur la touche  (**Menu**) sur le panneau de configuration.
- 2 Appuyez sur **Réseau > SANS FIL > Paramètres WLAN**.

- 3 Appuyez sur **OK** pour choisir la méthode de configuration désirée.
  - **Assistant** (recommandée): Dans ce mode, la configuration est automatique. L'appareil affichera une liste des réseaux disponibles parmi lesquels choisir. Après avoir choisi un réseau, l'imprimante demandera la clé de sécurité correspondante.
  - **PERSO**: Dans ce mode, les utilisateurs peuvent saisir ou modifier manuellement leur propre SSID, ou choisir l'option de sécurité en détails.

## Configuration à l'aide de Windows



Raccourci vers le programme **Configuration sans fil** sans CD : Si vous avez déjà installé le pilote d'impression une fois, alors vous pouvez accéder au programme **Configuration sans fil** sans CD. Dans le menu Démarrer, sélectionnez **Programmes** ou **Tous les programmes > Samsung Printers > le nom de votre pilote d'impression > Programme de configuration sans fil**.

# Configuration du réseau sans fil

## Point d'accès via un câble USB

### Éléments à préparer

- Point d'accès.
- Ordinateur connecté au réseau
- CD de logiciels fourni avec votre appareil
- Un appareil installé avec une interface réseau sans fil
- Câble USB

### Création d'un réseau en infrastructure

- 1 Vérifiez si le câble USB est correctement raccordé à l'appareil.
- 2 Mettez votre ordinateur, votre point d'accès et votre appareil sous tension.
- 3 Insérez le CD de logiciels fourni dans le lecteur.
- 4 Sélectionnez l'option **Configuration et installation sans fil**.
- 5 Lisez le **Contrat de licence** et sélectionnez **J'accepte les dispositions du contrat de licence**. Ensuite, cliquez sur **Suivant**.

- 6 Le logiciel recherche le réseau sans fil.

Si le logiciel ne parvient pas à détecter le réseau, vérifiez si le câble USB est correctement raccordé entre l'ordinateur et l'appareil et suivez les instructions affichées dans la fenêtre.



- Si le réseau sans fil a déjà été configuré, la fenêtre **Informations de configuration du réseau sans fil** s'ouvre. Si vous souhaitez réinitialiser les paramètres du réseau sans fil, cochez la case, puis cliquez sur **Suivant**.
- Sur les modèles comportant une touche WPS (sans connexion par câble USB), la fenêtre ci-dessous s'ouvrira.

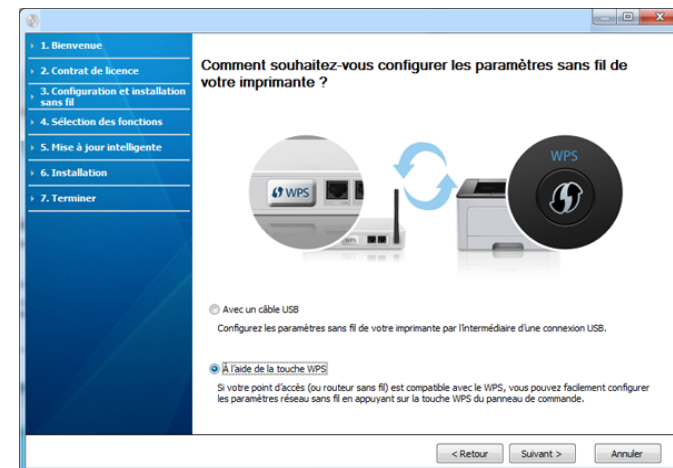

- **Avec un câble USB** : branchez le câble USB, cliquez sur Suivant, puis passez à l'étape 7.
- **À l'aide de la touche WPS** : voir « Point d'accès comportant une touche WPS (sans connexion par câble USB) » à la page 123.



# Configuration du réseau sans fil

- 7 Sélectionnez la méthode à utiliser dans la fenêtre de méthode de configuration du réseau sans fil.

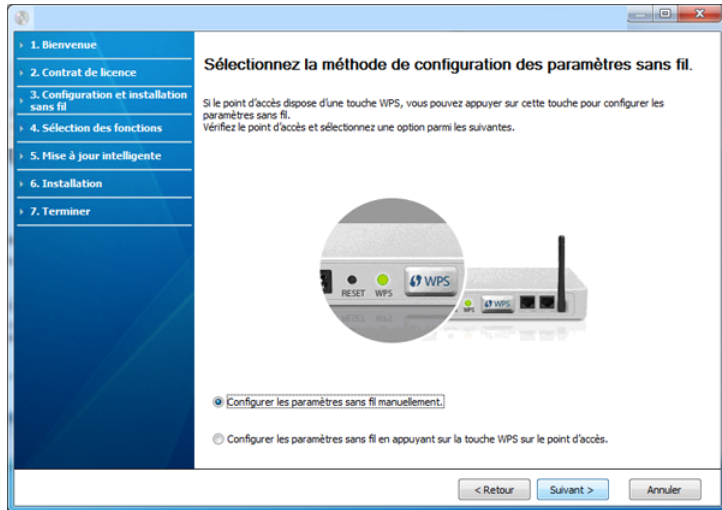

- **Configurer les paramètres sans fil manuellement** : passez à l'étape 8.
- **Configurer les paramètres sans fil en appuyant sur la touche WPS sur le point d'accès** : connectez-vous au réseau sans fil en appuyant sur la touche WPS du point d'accès (ou du routeur sans fil).
  - Suivez les instructions affichées dans la fenêtre. Lorsque vous avez terminé de configurer les paramètres du réseau sans fil, passez à l'étape 11.

- 8 Lorsque la recherche est terminée, la fenêtre affiche les périphériques connectés au réseau sans fil. Sélectionnez le nom (SSID) du point d'accès que vous utilisez et cliquez sur **Suivant**.



Si vous ne pouvez pas trouver le nom du réseau que vous voulez sélectionner, ou si vous voulez définir manuellement la configuration sans fil, cliquez sur **Réglage avancé**.

- **Entrez le nom du réseau sans fil**: Saisissez le SSID du point d'accès (le SSID est sensible à la casse).
- **Mode de fonctionnement**: Sélectionnez **Infrastructure**.
- **Authentification**: Sélectionnez un type d'authentification.
  - Sys. ouvert**: L'authentification n'est pas utilisée et le cryptage peut l'être ou non, en fonction de l'enjeu de sécurité des données.
  - Clé part.**: L'authentification est utilisée. Un appareil disposant de la bonne clé WEP peut accéder au réseau.
  - WPA Personal ou WPA2 Personal**: Sélectionnez cette option pour authentifier le serveur d'impression à partir d'une clé pré-partagée WPA. Cela active une clé secrète partagée (généralement appelée clé secrète pré-partagée), qui est configurée manuellement sur le point d'accès et sur chacun de ses clients.
- **Cryptage**: Sélectionnez le cryptage (Aucun, WEP64, WEP128, TKIP, AES, TKIP AES).
- **clé réseau**: Saisissez la valeur de clé de cryptage réseau.
- **Confirmez la clé réseau**: Confirmez la valeur de la clé de cryptage réseau.
- **Indice de clé WEP**: Si vous utilisez le cryptage WEP, sélectionnez l'**Indice de clé WEP** approprié.



# Configuration du réseau sans fil



La fenêtre de la sécurité du réseau sans fil s'affiche lorsque des paramètres de sécurité sont définis pour le point d'accès.

La fenêtre de la sécurité du réseau sans fil s'affiche. La fenêtre peut varier suivant son mode de sécurité: WEP ou WPA.

- **WEP**

Sélectionnez **Sys. ouvert** ou **Clé part.** pour l'authentification et saisissez la clé de sécurité WEP. Cliquez sur **Suivant**.

Le WEP (Wired Equivalent Privacy) est un protocole de sécurité destiné à empêcher tout accès non autorisé à votre réseau sans fil. Ce protocole crypte les données de chaque paquet échangé sur un réseau sans fil à l'aide d'une clé de cryptage WEP 64 ou 128 bits.

- **WPA**

Saisissez la clé WPA partagée et cliquez sur **Suivant**.

Le WPA identifie et octroie une autorisation aux utilisateurs au moyen d'une clé secrète qui se renouvelle automatiquement à intervalles réguliers. Le WPA utilise également les normes TKIP (Temporal Key Integrity Protocol, Protocole d'intégrité de clé temporelle) et AES (Advanced Encryption Standard, Norme de cryptage avancée) pour crypter les données.

9

La fenêtre affiche les paramètres du réseau sans fil; l'exactitude des paramètres est vérifiée. Cliquez sur **Suivant**.

- Dans le cas de la méthode DHCP.

Si la méthode d'attribution de l'adresse IP est DHCP, vérifiez si la fenêtre affiche DHCP. Si la fenêtre affiche Statique, cliquez sur **Modifier TCP/IP** pour modifier la méthode d'affectation en DHCP.

- Dans le cas de la méthode statique.

Si la méthode utilisée pour l'affectation de l'adresse IP est la méthode Statique, vérifiez que Statique apparaît bien dans la fenêtre. Si la fenêtre affiche DHCP, cliquez sur **Modifier TCP/IP** pour saisir l'adresse IP et d'autres valeurs de configuration réseau pour l'appareil. Avant de saisir l'adresse IP de l'appareil, vous devez disposer des informations de configuration réseau de l'ordinateur. Si l'ordinateur est défini sur DHCP, vous devez contacter l'administrateur réseau pour obtenir l'adresse IP statique.

Par exemple :

Si les informations réseau de l'ordinateur sont les suivantes :

- Adresse IP: 169.254.133.42
- Masque de sous-réseau: 255.255.0.0

Les informations réseau de l'appareil doivent alors être les suivantes:

- Adresse IP: 169.254.133.**43**
- Masque de sous-réseau: 255.255.0.0 (utilisez le masque de sous-réseau de l'ordinateur.)
- Passerelle: 169.254.133.**1**

# Configuration du réseau sans fil

**10** Lorsque la fenêtre de confirmation de la connexion par câble réseau apparaît, débranchez le câble réseau, puis cliquez sur **Suivant**.

Si le câble réseau est branché, il peut être difficile de trouver l'appareil lors de la configuration du réseau sans fil.

**11** La configuration du réseau sans fil est terminée. Pour imprimer à partir d'un périphérique mobile prenant en charge la fonction Wi-Fi Direct, configurez l'option Wi-Fi Direct (voir « Configuration de Wi-Fi Direct » à la page 141).

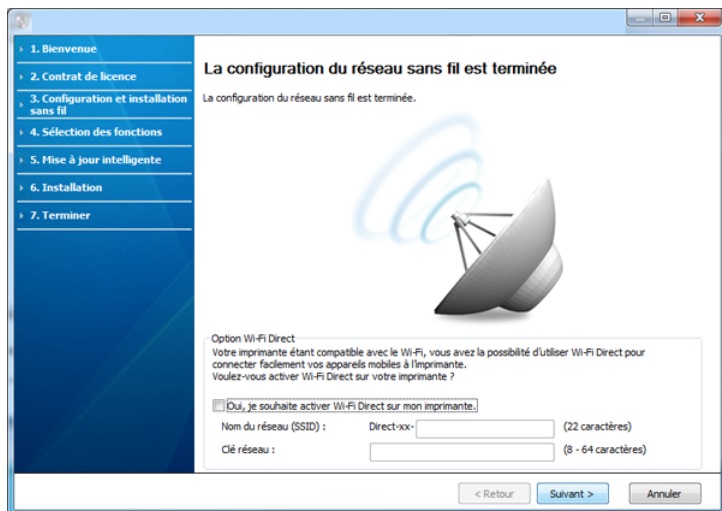

## Option Wi-Fi Direct:

- L'option Wi-Fi Direct n'apparaît sur l'écran que si votre imprimante prend en charge cette fonction.
- L'utilisation de Samsung Easy Printer Manager vous permet de construire le réseau Wi-Fi Direct (voir « Configuration de Wi-Fi Direct » à la page 141).
- **Nom du réseau (SSID)** : Par défaut, le nom du réseau est le nom du modèle et sa longueur maximale est de 22 caractères (mention "Direct-xx-" non comprise).
- La **clé réseau** est une chaîne numérique et sa longueur est comprise entre 8 et 64 caractères.

**12** Lorsque le paramétrage du réseau sans fil est terminé, débranchez le câble USB entre l'ordinateur et l'appareil. Cliquez sur **Suivant**.

**13** Cliquez sur **Suivant** lorsque la fenêtre **Confirmer la connexion de l'imprimante** s'affiche.

**14** Sélectionnez les composants à installer. Cliquez sur **Suivant**.

**15** Une fois les composants sélectionnés, vous pouvez aussi modifier le nom de l'appareil, définir l'appareil à partager sur le réseau, définir l'appareil en tant qu'appareil par défaut et modifier le nom de port de chaque appareil. Cliquez sur **Suivant**.

# Configuration du réseau sans fil

- 16** Une fois l'installation terminée, une fenêtre vous demandant d'imprimer une page de test apparaît. Si vous souhaitez imprimer une page de test, cliquez sur **Imprimer une page de test**.  
Sinon, contentez-vous de cliquer sur **Suivant** et passez à l'étape 18.
- 17** Si la page s'imprime correctement, cliquez sur **Oui**.  
Sinon, cliquez sur **Non** pour relancer l'impression.
- 18** Si vous souhaitez enregistrer votre appareil sur le site Internet de Samsung et recevoir des informations utiles, cliquez sur **Inscription en ligne**. Sinon, cliquez sur **Terminer**.

## Point d'accès comportant une touche WPS (sans connexion par câble USB)

Pour les modèles comportant une touche WPS, vous pouvez configurer le réseau sans fil à l'aide de la touche WPS (sans connexion USB) et la touche WPS du point d'accès (ou du routeur).

### Éléments à préparer

- Point d'accès (ou routeur sans fil)
- Ordinateur connecté au réseau
- CD de logiciels fourni avec votre appareil
- L'appareil installé avec une interface réseau sans fil

## Création d'un réseau en infrastructure

- 1** Mettez votre ordinateur, votre point d'accès et votre appareil sous tension.
- 2** Insérez le CD de logiciels fourni dans le lecteur.
- 3** Sélectionnez l'option **Configuration et installation sans fil**.
- 4** Lisez le **Contrat de licence** et sélectionnez **J'accepte les dispositions du contrat de licence**. Ensuite, cliquez sur **Suivant**.
- 5** Sélectionnez l'option **À l'aide de la touche WPS**, puis cliquez sur **Suivant**.

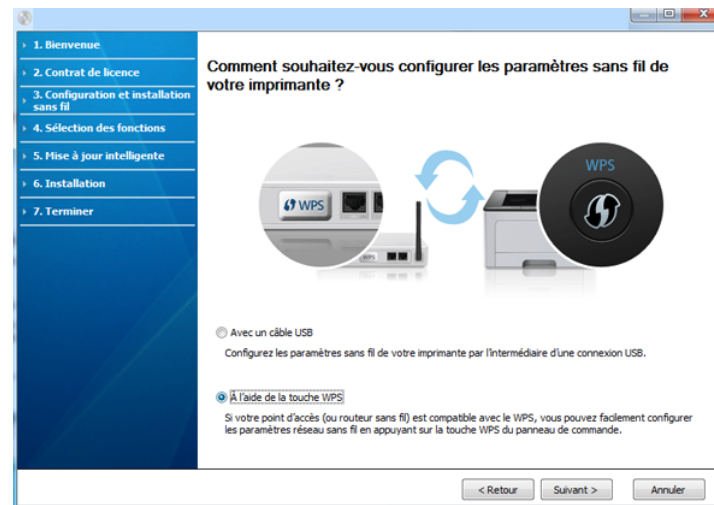

# Configuration du réseau sans fil



- Pour les modèles comportant une touche WPS, la fenêtre ci-dessus apparaît.
- Si votre appareil est connecté via un câble USB, la fenêtre ci-dessus n'apparaît pas. Déconnectez le câble USB si vous souhaitez configurer le réseau sans fil à l'aide de la touche WPS.
- Si vous souhaitez configurer le réseau sans fil à l'aide du câble USB, consultez la section « Point d'accès via un câble USB » à la page 119.

**6** La fenêtre suivante vous demande de vérifier si votre point d'accès (ou routeur sans fil) prend en charge ou non le WPS.

Si le point d'accès (ou routeur sans fil) possède une touche WPS, sélectionnez **Oui**, puis cliquez sur **Suivant**.

**7** Suivez les instructions qui s'affichent à l'écran pour configurer le réseau sans fil.

- Pour les modèles comportant un écran d'affichage, suivez les étapes suivantes.
  - a Appuyez sur la touche  (WPS) du panneau de commande pendant environ 2-4 secondes.

L'appareil patientera jusqu'à 2 minutes que vous appuyiez sur la touche WPS du point d'accès (ou du routeur).

**b** Appuyez sur la touche **WPS (PBC)** du point d'accès (ou du routeur sans fil).

Les messages s'affichent sur l'écran d'affichage dans l'ordre indiqué ci-dessous:

- **CONNEXION:** L'appareil se connecte au point d'accès (ou au routeur sans fil).
- **Connecté:** Lorsque l'appareil est connecté au réseau sans fil, le voyant du mode WPS reste allumé.
- **Type SSID:** une fois le processus de connexion au réseau sans fil terminé, les informations SSID du point d'accès s'affichent sur l'écran.

- Pour les modèles ne comportant pas d'écran d'affichage, suivez les étapes suivantes.

**a** Maintenez le bouton  (WPS) enfoncé sur le panneau de commande pendant deux à quatre secondes jusqu'à ce que le voyant d'état clignote rapidement.

L'appareil essaie de se connecter au réseau sans fil. Le voyant clignote lentement pendant deux minutes jusqu'à ce que vous appuyiez sur le bouton PBC du point d'accès (ou du routeur sans fil).

**b** Appuyez sur la touche **WPS (PBC)** du point d'accès (ou du routeur sans fil).

- Le voyant WPS clignote rapidement pendant la connexion au point d'accès (ou routeur sans fil).
- Lorsque l'appareil est connecté au réseau sans fil, le voyant du mode WPS reste allumé.

# Configuration du réseau sans fil

- 8 La fenêtre **Configuration du réseau sans fil terminée** s'ouvre. Cliquez sur **Suivant**.
- 9 Cliquez sur **Suivant** lorsque la fenêtre **Confirmer la connexion de l'imprimante** s'affiche.
- 10 Sélectionnez les composants à installer. Cliquez sur **Suivant**.
- 11 Une fois les composants sélectionnés, vous pouvez aussi modifier le nom de l'appareil, définir l'appareil à partager sur le réseau, définir l'appareil en tant qu'appareil par défaut et modifier le nom de port de chaque appareil. Cliquez sur **Suivant**.
- 12 Une fois l'installation terminée, une fenêtre vous demandant d'imprimer une page de test apparaît. Si vous souhaitez imprimer une page de test, cliquez sur **Imprimer une page de test**.  
Sinon, contentez-vous de cliquer sur **Suivant** et passez à l'étape 14.
- 13 Si la page s'imprime correctement, cliquez sur **Oui**.  
Sinon, cliquez sur **Non** pour relancer l'impression.
- 14 Si vous souhaitez enregistrer votre appareil sur le site Internet de Samsung et recevoir des informations utiles, cliquez sur **Inscription en ligne**. Sinon, cliquez sur **Terminer**.

## Réseau ad-hoc via un câble USB

Si vous ne possédez pas de point d'accès (AP), vous pouvez toujours connecter l'appareil sans fil à votre ordinateur en configurant un réseau sans fil ad-hoc en suivant les étapes simples ci-dessous.

### Éléments à préparer

- Ordinateur connecté au réseau
- CD de logiciels fourni avec votre appareil
- Un appareil installé avec une interface réseau sans fil
- Câble USB

### Création du réseau ad-Hoc sous Windows

- 1 Vérifiez si le câble USB est correctement raccordé à l'appareil.
- 2 Mettez l'ordinateur et l'appareil réseau sans fil sous tension.
- 3 Insérez le CD de logiciels fourni dans le lecteur.
- 4 Sélectionnez l'option **Configuration et installation sans fil**.
- 5 Lisez le **Contrat de licence** et sélectionnez **J'accepte les dispositions du contrat de licence**. Ensuite, cliquez sur **Suivant**.

# Configuration du réseau sans fil

## 6 Le logiciel recherche le réseau sans fil.



Si le logiciel ne parvient pas à détecter le réseau, vérifiez si le câble USB est correctement raccordé entre l'ordinateur et l'appareil et suivez les instructions affichées dans la fenêtre.

## 7 Une fois la recherche des réseaux sans fil terminée, la liste des réseaux sans fil détectés par votre appareil s'affiche.

Si vous souhaitez utiliser le paramètre ad-hoc Samsung par défaut, sélectionnez le dernier réseau sans fil de la liste, dont le **Nom du réseau (SSID)** est **Portthru** et le **Signal** est **Réseau auto impr..**

Ensuite, cliquez sur **Suivant**.

Si vous souhaitez utiliser d'autres paramètres ad-hoc, sélectionnez un autre réseau sans fil dans la liste.



Si vous souhaitez changer les paramètres ad-hoc, cliquez sur le bouton **Réglage avancé**.

- **Entrez le nom du réseau sans fil:** Saisissez le nom de SSID souhaité (le SSID est sensible à la casse).
- **Mode de fonctionnement:** Sélectionnez Ad-hoc.
- **Canal:** Sélectionnez le canal. (**Régl. auto** ou 2 412 MHz à 2 467 MHz).
- **Authentification:** sélectionnez un type d'authentification.  
**Sys. ouvert:** L'authentification n'est pas utilisée et le cryptage peut l'être ou non, en fonction de l'enjeu de sécurité des données.  
**Clé part.:** L'authentification est utilisée. Un appareil disposant de la bonne clé WEP peut accéder au réseau.
- **Cryptage:** Sélectionnez le cryptage (Aucun, WEP64, WEP128).
- **clé réseau:** Saisissez la valeur de clé de cryptage réseau.
- **Confirmez la clé réseau:** Confirmez la valeur de la clé de cryptage réseau.
- **Indice de clé WEP:** Si vous utilisez le cryptage WEP, sélectionnez l'**Indice de clé WEP** approprié.

La fenêtre de la sécurité du réseau sans fil s'affiche lorsque des paramètres de sécurité ont été définis pour le réseau ad-hoc.

Sélectionnez **Sys. ouvert** ou **Clé part.** pour l'authentification et cliquez sur **Suivant**.

- Le WEP (Wired Equivalent Privacy) est un protocole de sécurité destiné à empêcher tout accès non autorisé à votre réseau sans fil. Ce protocole crypte les données de chaque paquet échangé sur un réseau sans fil à l'aide d'une clé de cryptage WEP 64 ou 128 bits.



# Configuration du réseau sans fil

- 8 La fenêtre regroupant les paramètres du réseau sans fil s'affiche. Vérifiez les paramètres et cliquez sur **Suivant**.



Avant de saisir l'adresse IP de l'appareil, vous devez disposer des informations de configuration réseau de l'ordinateur. Si la configuration réseau de l'ordinateur est définie sur DHCP, les paramètres du réseau doivent également l'être. De même, si la configuration réseau de l'ordinateur est définie sur Statique, les paramètres du réseau doivent également l'être.

Si votre ordinateur est défini sur DHCP et que vous souhaitez utiliser le paramètre Statique pour le réseau sans fil, vous devez contacter l'administrateur réseau pour obtenir l'adresse IP statique.

- **Dans le cas de la méthode DHCP.**

Si la méthode d'allocation d'adresses IP est DHCP, vérifiez que DHCP apparaît bien dans la fenêtre **Confirmation de la configuration d'un réseau sans fil**. Si la fenêtre affiche Statique, cliquez sur **Modifier TCP/IP** pour modifier la méthode d'attribution en **Recevoir automatiquement l'adresse IP (DHCP)**.

- **Dans le cas de la méthode statique.**

Si la méthode d'affectation d'adresses IP est Statique, vérifiez que Statique apparaît bien dans la fenêtre **Confirmation de la configuration d'un réseau sans fil**. Si la fenêtre affiche DHCP, cliquez sur **Modifier TCP/IP** pour saisir l'adresse IP et d'autres valeurs de configuration réseau pour l'appareil.

Par exemple :

Si les informations réseau de l'ordinateur sont les suivantes:

- Adresse IP: 169.254.133.42
- Masque de sous-réseau: 255.255.0.0

Les informations réseau de l'appareil doivent alors être les suivantes:

- Adresse IP: 169.254.133.43
- Masque de sous-réseau: 255.255.0.0 (utilisez le masque de sous-réseau de l'ordinateur.)
- Passerelle: 169.254.133.1

- 9 La fenêtre **Configuration du réseau sans fil terminée** s'ouvre. Cliquez sur **Suivant**.

- 10 Lorsque le paramétrage du réseau sans fil est terminé, débranchez le câble USB entre l'ordinateur et la machine. Cliquez sur **Suivant**.



Si la fenêtre **Modifier les paramètres réseau du PC** s'affiche, suivez les étapes indiquées dans la fenêtre.

Cliquez sur **Suivant** une fois que vous avez terminé de définir les paramètres de réseau sans fil de l'ordinateur.

Si vous définissez le réseau sans fil de l'ordinateur sur DHCP, il faudra plusieurs minutes pour recevoir l'adresse IP.

- 11 Cliquez sur **Suivant** lorsque la fenêtre **Confirmer la connexion de l'imprimante** s'affiche.

- 12 Sélectionnez les composants à installer. Cliquez sur **Suivant**.

# Configuration du réseau sans fil

**13** Une fois les composants sélectionnés, vous pouvez aussi modifier le nom de l'appareil, définir l'appareil à partager sur le réseau, définir l'appareil en tant qu'appareil par défaut et modifier le nom de port de chaque appareil. Cliquez sur **Suivant**.

**14** Une fois l'installation terminée, une fenêtre vous demandant d'imprimer une page de test apparaît. Si vous souhaitez imprimer une page de test, cliquez sur **Imprimer une page de test**.

Sinon, contentez-vous de cliquer sur **Suivant** et passez à l'étape 16.

**15** Si la page s'imprime correctement, cliquez sur **Oui**.

Sinon, cliquez sur **Non** pour relancer l'impression.

**16** Si vous souhaitez enregistrer votre appareil sur le site Internet de Samsung et recevoir des informations utiles, cliquez sur **Inscription en ligne**. Sinon, cliquez sur **Terminer**.

## Configuration sous Macintosh

### Éléments à préparer

---

- Point d'accès.
- Ordinateur connecté au réseau
- CD de logiciels fourni avec votre appareil
- Un appareil installé avec une interface réseau sans fil
- Câble USB

### Point d'accès via un câble USB

---

- 1** Vérifiez si le câble USB est correctement raccordé à l'appareil.
- 2** Mettez votre ordinateur, votre point d'accès et votre appareil sous tension.
- 3** Insérez le CD de logiciels fourni dans le lecteur.
- 4** Double-cliquez sur l'icône CD-ROM qui apparaît sur le bureau du Macintosh.
- 5** Double-cliquez sur le dossier **MAC\_Installer** > icône **Installer OS X**.



# Configuration du réseau sans fil

- 6 Cliquez sur **Continuer**.
- 7 Lisez le contrat de licence et cliquez sur **Continuer**.
- 8 Cliquez sur **Accepter** pour accepter le contrat de licence.
- 9 Lorsqu'un message avertissant de la fermeture de toutes les applications en cours d'exécution sur votre ordinateur apparaît, cliquez sur **Continuer**.
- 10 Cliquez sur le bouton **Configuration du réseau sans fil** dans le **Volet des options d'utilisateur**.
- 11 Le logiciel recherche le réseau sans fil.  
Si le logiciel ne parvient pas à détecter le réseau, vérifiez si le câble USB est correctement raccordé entre l'ordinateur et l'appareil et suivez les instructions affichées dans la fenêtre.



- Si le réseau sans fil a déjà été configuré, la fenêtre **Informations de configuration du réseau sans fil** s'ouvre.  
Si vous souhaitez réinitialiser les paramètres du réseau sans fil, cochez la case, puis cliquez sur **Suivant**.
- Sur les modèles comportant une touche WPS (sans connexion par câble USB), la fenêtre ci-dessous s'ouvrira.

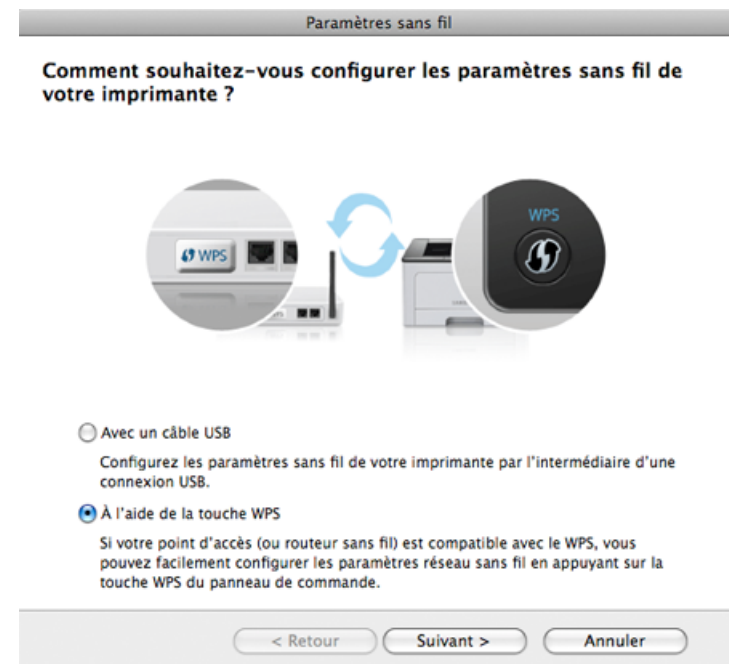

- **Avec un câble USB** : branchez le câble USB, cliquez sur Suivant, puis passez à l'étape 7.
- **À l'aide de la touche WPS** : voir « Point d'accès comportant une touche WPS (sans connexion par câble USB) » à la page 123.

# Configuration du réseau sans fil

- 12** Sélectionnez la méthode à utiliser dans la fenêtre de méthode de configuration du réseau sans fil.



- **Configurer les paramètres sans fil manuellement** : passez à l'étape 13.
- **Configurer les paramètres sans fil en appuyant sur la touche WPS sur le point d'accès** : connectez-vous au réseau sans fil en appuyant sur la touche WPS du point d'accès (ou du routeur sans fil).
  - Suivez les instructions affichées dans la fenêtre. Lorsque vous avez terminé de configurer les paramètres du réseau sans fil, passez à l'étape 16.

- 13** Lorsque la recherche est terminée, la fenêtre affiche les périphériques connectés au réseau sans fil. Sélectionnez le nom (SSID) du point d'accès que vous utilisez et cliquez sur **Suivant**.



Lorsque vous définissez manuellement la configuration de réseau sans fil, cliquez sur **Réglage avancé**.

- **Entrez le nom du réseau sans fil**: Saisissez le SSID du point d'accès (le SSID est sensible à la casse).
- **Mode de fonctionnement**: Sélectionnez **Infrastructure**.
- **Authentification**: Sélectionnez un type d'authentification.
  - Sys. ouvert**: L'authentification n'est pas utilisée et le cryptage peut l'être ou non, en fonction de l'enjeu de sécurité des données.
  - Clé partagée**: L'authentification est utilisée. Un appareil disposant de la bonne clé WEP peut accéder au réseau.
  - WPA personnel ou WPA2 personnel**: Sélectionnez cette option pour authentifier le serveur d'impression à partir d'une clé pré-partagée WPA. Cela active une clé secrète partagée (généralement appelée clé secrète pré-partagée) qui est configurée manuellement sur le point d'accès et sur chacun de ses clients.
- **Cryptage**: Sélectionnez le cryptage. (aucun, WEP64, WEP128, TKIP, AES, TKIP, AES)
- **Clé réseau**: Saisissez la valeur de clé de cryptage réseau.
- **Confirmez la clé réseau**: Confirmez la valeur de la clé de cryptage réseau.
- **Indice de clé WEP**: Si vous utilisez le cryptage WEP, sélectionnez l'**Indice de clé WEP** approprié.

# Configuration du réseau sans fil

La fenêtre de la sécurité du réseau sans fil s'affiche lorsque des paramètres de sécurité sont définis pour le point d'accès.

La fenêtre de la sécurité du réseau sans fil s'affiche. La fenêtre peut varier suivant son mode de sécurité: WEP ou WPA.

- **WEP**

Sélectionnez **Sys. ouvert** ou **Clé partagée** pour l'authentification et saisissez la clé de sécurité WEP. Cliquez sur **Suivant**.

Le WEP (Wired Equivalent Privacy) est un protocole de sécurité destiné à empêcher tout accès non autorisé à votre réseau sans fil. Ce protocole crypte les données de chaque paquet échangé sur un réseau sans fil à l'aide d'une clé de cryptage WEP 64 ou 128 bits.

- **WPA**

Saisissez la clé WPA partagée et cliquez sur **Suivant**.

Le WPA identifie et octroie une autorisation aux utilisateurs au moyen d'une clé secrète qui se renouvelle automatiquement à intervalles réguliers. Le WPA utilise également les normes TKIP (Temporal Key Integrity Protocol, Protocole d'intégrité de clé temporelle) et AES (Advanced Encryption Standard, Norme de cryptage avancée) pour crypter les données.

**14** La fenêtre affiche les paramètres du réseau sans fil; l'exactitude des paramètres est vérifiée. Cliquez sur **Suivant**.

- **Dans le cas de la méthode DHCP.**

Si la méthode d'attribution de l'adresse IP est DHCP, vérifiez si la fenêtre affiche DHCP. Si la fenêtre affiche Statique, cliquez sur **Modifier TCP/IP** pour modifier la méthode d'affectation en DHCP.

- **Dans le cas de la méthode statique.**

Si la méthode utilisée pour l'affectation de l'adresse IP est la méthode Statique, vérifiez que Statique apparaît bien dans la fenêtre. Si la fenêtre affiche DHCP, cliquez sur **Modifier TCP/IP** pour saisir l'adresse IP et d'autres valeurs de configuration réseau pour l'appareil. Avant de saisir l'adresse IP de l'appareil, vous devez disposer des informations de configuration réseau de l'ordinateur. Si l'ordinateur est défini sur DHCP, vous devez contacter l'administrateur réseau pour obtenir l'adresse IP statique.

Par exemple:

Si les informations réseau de l'ordinateur sont les suivantes :

- Adresse IP: 169.254.133.42
- Masque de sous-réseau: 255.255.0.0

Les informations réseau de l'appareil doivent alors être les suivantes :

- Adresse IP: 169.254.133.**43**
- Masque de sous-réseau: 255.255.0.0 (utilisez le masque de sous-réseau de l'ordinateur.)
- Passerelle: 169.254.133.1

# Configuration du réseau sans fil

- 15** Lorsque la fenêtre de confirmation de la connexion par câble réseau apparaît, débranchez le câble réseau, puis cliquez sur **Suivant**.

Si le câble réseau est branché, il peut être difficile de trouver l'appareil lors de la configuration du réseau sans fil.

- 16** La configuration du réseau sans fil est terminée. Pour imprimer à partir d'un périphérique mobile prenant en charge la fonction Wi-Fi Direct, configurez l'option Wi-Fi Direct (voir « Configuration de Wi-Fi Direct » à la page 141).



Paramètres sans fil

**Configuration du réseau sans fil terminée**

Le programme de configuration a terminé la configuration du réseau sans fil et la connexion de l'imprimante à votre PC. Débranchez le câble USB qui est connecté à l'imprimante et à l'ordinateur.



Option Wi-Fi Direct

Votre imprimante étant compatible avec le Wi-Fi, vous avez la possibilité d'utiliser Wi-Fi Direct pour connecter facilement vos appareils mobiles à l'imprimante. Voulez-vous activer Wi-Fi Direct sur votre imprimante ?

Oui, je souhaite activer Wi-Fi Direct sur mon imprimante.

Nom du réseau (SSID) Direct-xx- (22 caractères)

Clé réseau : (8 - 64 caractères)

< Retour    Suivant >    Annuler



## Option Wi-Fi Direct:

- L'option Wi-Fi Direct n'apparaît sur l'écran que si votre imprimante prend en charge cette fonction.
- L'utilisation de Samsung Easy Printer Manager vous permet de construire le réseau Wi-Fi Direct (voir « Configuration de Wi-Fi Direct » à la page 141).
- **Nom du réseau (SSID)** : Par défaut, le nom du réseau est le nom du modèle et sa longueur maximale est de 22 caractères (mention "Direct-xx-" non comprise).
- La **clé réseau** est une chaîne numérique et sa longueur est comprise entre 8 et 64 caractères.

- 17** Lorsque le paramétrage du réseau sans fil est terminé, débranchez le câble USB entre l'ordinateur et la machine.

- 18** La configuration du réseau sans fil est terminée. Une fois l'installation terminée, cliquez sur **Quitter**.



Une fois connecté au réseau sans fil, vous devez installer le pilote d'un appareil afin de procéder à l'impression depuis une application (voir « Installation sur un Macintosh » à la page 86).

# Configuration du réseau sans fil

## Configuration du point d'accès à l'aide de la touche WPS

Pour les modèles comportant une touche WPS, vous pouvez configurer le réseau sans fil à l'aide de la touche WPS (sans connexion USB) et la touche WPS du point d'accès (ou du routeur).

### Éléments à préparer

- Point d'accès (ou routeur sans fil)
- Ordinateur connecté au réseau
- CD de logiciels fourni avec votre appareil
- Un appareil installé avec une interface réseau sans fil

### Création d'un réseau en infrastructure

- 1 Mettez votre ordinateur, votre point d'accès et votre appareil sous tension.
- 2 Insérez le CD de logiciels fourni dans le lecteur.
- 3 Double-cliquez sur l'icône CD-ROM qui apparaît sur le bureau du Macintosh.
- 4 Double-cliquez sur le dossier **MAC\_Installer** > icône **Installer OS X**.
- 5 Cliquez sur **Continuer**.

- 6 Lisez le contrat de licence et cliquez sur **Continuer**.
- 7 Cliquez sur **Accepter** pour accepter le contrat de licence.
- 8 Lorsqu'un message avertissant de la fermeture de toutes les applications en cours d'exécution sur votre ordinateur apparaît, cliquez sur **Continuer**.
- 9 Cliquez sur le bouton **Configuration du réseau sans fil** dans le **Volet des options d'utilisateur**.
- 10 Sélectionnez l'option **À l'aide de la touche WPS**, puis cliquez sur **Suivant**.



# Configuration du réseau sans fil



- Pour les modèles comportant une touche WPS, la fenêtre ci-dessus apparaît.
- Si votre appareil est connecté via un câble USB, la fenêtre ci-dessus n'apparaît pas. Déconnectez le câble USB si vous souhaitez configurer le réseau sans fil à l'aide de la touche WPS.
- Si vous souhaitez configurer le réseau sans fil à l'aide du câble USB, consultez la section « Point d'accès via un câble USB » à la page 128.

**11** La fenêtre suivante vous demande de vérifier si votre point d'accès (ou routeur sans fil) prend en charge ou non le WPS.

Si le point d'accès (ou routeur sans fil) possède une touche WPS, sélectionnez **Oui**, puis cliquez sur **Suivant**.

**12** Suivez les instructions qui s'affichent à l'écran pour configurer le réseau sans fil.

- Pour les modèles comportant un écran d'affichage, suivez les étapes suivantes.
  - a Appuyez sur la touche  (WPS) du panneau de commande pendant environ 2-4 secondes.

L'appareil patientera jusqu'à 2 minutes que vous appuyiez sur la touche WPS du point d'accès (ou du routeur).

**b** Appuyez sur la touche **WPS (PBC)** du point d'accès (ou du routeur sans fil).

Les messages s'affichent sur l'écran d'affichage dans l'ordre indiqué ci-dessous:

- **CONNEXION:** L'appareil se connecte au point d'accès (ou au routeur sans fil).
- **Connecté:** Lorsque l'appareil est connecté au réseau sans fil, le voyant du mode WPS reste allumé.
- **Type SSID:** une fois le processus de connexion au réseau sans fil terminé, les informations SSID du point d'accès s'affichent sur l'écran.

- Pour les modèles ne comportant pas d'écran d'affichage, suivez les étapes suivantes.

**a** Maintenez le bouton  (WPS) enfoncé sur le panneau de commande pendant deux à quatre secondes jusqu'à ce que le voyant d'état clignote rapidement.

L'appareil essaie de se connecter au réseau sans fil. Le voyant clignote lentement pendant deux minutes jusqu'à ce que vous appuyiez sur le bouton PBC du point d'accès (ou du routeur sans fil).

**b** Appuyez sur la touche **WPS (PBC)** du point d'accès (ou du routeur sans fil).

- Le voyant du mode WPS clignote rapidement. L'appareil se connecte au point d'accès (ou au routeur sans fil).
- Lorsque l'appareil est connecté au réseau sans fil, le voyant du mode WPS reste allumé.



# Configuration du réseau sans fil

- 13** La configuration du réseau sans fil est terminée. Une fois l'installation terminée, cliquez sur **Quitter**.



Une fois connecté au réseau sans fil, vous devez installer le pilote d'un appareil afin de procéder à l'impression depuis une application (voir « Configuration sous Macintosh » à la page 128).

## Réseau ad-hoc via un câble USB

Si vous ne possédez pas de point d'accès (AP), vous pouvez toujours connecter l'appareil sans fil à votre ordinateur en configurant un réseau sans fil ad-hoc en suivant les indications simples suivantes.

### Éléments à préparer

- Ordinateur connecté au réseau
- CD de logiciels fourni avec votre appareil
- Un appareil installé avec une interface réseau sans fil
- Câble USB

### Création du réseau ad-hoc sous Macintosh

- 1** Vérifiez si le câble USB est correctement raccordé à l'appareil.
- 2** Mettez l'ordinateur et l'appareil réseau sans fil sous tension.

- 3** Insérez le CD de logiciels fourni dans le lecteur.
- 4** Double-cliquez sur l'icône CD-ROM qui apparaît sur le bureau du Macintosh.
- 5** Double-cliquez sur le dossier **MAC\_Installer** > icône **Installer OS X**.
- 6** Cliquez sur **Continuer**.
- 7** Lisez le contrat de licence et cliquez sur **Continuer**.
- 8** Cliquez sur **Accepter** pour accepter le contrat de licence.
- 9** Lorsqu'un message avertissant de la fermeture de toutes les applications en cours d'exécution sur votre ordinateur apparaît, cliquez sur **Continuer**.
- 10** Cliquez sur le bouton **Configuration du réseau sans fil** dans le **Volet des options d'utilisateur**.
- 11** Le logiciel recherche les périphériques connectés au réseau sans fil.



Si la recherche a échoué, vérifiez si le câble USB est correctement raccordé entre l'ordinateur et l'appareil et suivre les instructions affichées dans la fenêtre.

# Configuration du réseau sans fil

**12** Une fois la recherche des réseaux sans fil terminée, la liste des réseaux sans fil détectés par votre appareil s'affiche.

Si vous souhaitez utiliser le paramètre ad-hoc Samsung par défaut, sélectionnez le dernier réseau sans fil de la liste, dont le **Nom du réseau (SSID)** est **Portthru** et le **Signal** est **Réseau auto impr.**

Ensuite, cliquez sur **Suivant**.

Si vous souhaitez utiliser d'autres paramètres ad-hoc, sélectionnez un autre réseau sans fil dans la liste.



Si vous souhaitez changer les paramètres ad-hoc, cliquez sur le bouton **Réglage avancé**.

- **Entrez le nom du réseau sans fil:** Saisissez le nom de SSID (le SSID est sensible à la casse).
- **Mode de fonctionnement:** Sélectionnez Ad-hoc.
- **Canal:** Sélectionnez le canal (**Régl. auto** ou 2412 MHz à 2467 MHz).
- **Authentification:** Sélectionnez un type d'authentification.  
**Sys. ouvert:** L'authentification n'est pas utilisée et le cryptage peut l'être ou non, en fonction de l'enjeu de sécurité des données.  
**Clé partagée:** L'authentification est utilisée. Un appareil disposant de la bonne clé WEP peut accéder au réseau.
- **Cryptage:** Sélectionnez le cryptage (Aucun, WEP64, WEP128).
- **Clé réseau:** Saisissez la valeur de clé de cryptage réseau.
- **Confirmez la clé réseau:** Confirmez la valeur de la clé de cryptage réseau.
- **Indice de clé WEP:** Si vous utilisez le cryptage WEP, sélectionnez l'**Indice de clé WEP** approprié.

La fenêtre de la sécurité du réseau sans fil s'affiche lorsque des paramètres de sécurité ont été définis pour le réseau ad-hoc.

Sélectionnez **Sys. ouvert** ou **Clé partagée** pour l'authentification et cliquez sur **Suivant**.

- Le WEP (Wired Equivalent Privacy) est un protocole de sécurité destiné à empêcher tout accès non autorisé à votre réseau sans fil. Ce protocole crypte les données de chaque paquet échangé sur un réseau sans fil à l'aide d'une clé de cryptage WEP 64 ou 128 bits.

**13** La fenêtre regroupant les paramètres du réseau sans fil s'affiche. Vérifiez les paramètres et cliquez sur **Suivant**.



Avant de saisir l'adresse IP de l'appareil, vous devez disposer des informations de configuration réseau de l'ordinateur. Si la configuration réseau de l'ordinateur est définie sur DHCP, les paramètres du réseau doivent également l'être. De même, si la configuration réseau de l'ordinateur est définie sur Statique, les paramètres du réseau doivent également l'être.

Si votre ordinateur est défini sur DHCP et que vous souhaitez utiliser le paramètre Statique pour le réseau sans fil, vous devez contacter l'administrateur réseau pour obtenir l'adresse IP statique.

- **Dans le cas de la méthode DHCP.**  
Si la méthode d'allocation d'adresses IP est DHCP, vérifiez que DHCP apparaît bien dans la fenêtre **Confirmation de la configuration d'un réseau sans fil**. Si la fenêtre affiche Statique, cliquez sur **Modifier TCP/IP** pour modifier la méthode d'attribution en **Recevoir automatiquement l'adresse IP (DHCP)**.



# Configuration du réseau sans fil

- **Dans le cas de la méthode statique.**

Si la méthode d'affectation d'adresses IP est Statique, vérifiez que Statique apparaît bien dans la fenêtre **Confirmation de la configuration d'un réseau sans fil**. Si la fenêtre affiche DHCP, cliquez sur **Modifier TCP/IP** pour saisir l'adresse IP et d'autres valeurs de configuration réseau pour l'appareil.

Par exemple :

Si les informations réseau de l'ordinateur sont les suivantes :

- Adresse IP: 169.254.133.42
- Masque de sous-réseau: 255.255.0.0

Les informations réseau de l'appareil doivent alors être les suivantes :

- Adresse IP: 169.254.133.**43**
- Masque de sous-réseau: 255.255.0.0 (utilisez le masque de sous-réseau de l'ordinateur.)
- Passerelle: 169.254.133.1



Une fois connecté au réseau sans fil, vous devez installer le pilote d'un appareil afin de procéder à l'impression depuis une application (voir « Installation sur un Macintosh » à la page 86).

## Utilisation d'un câble réseau



Si l'appareil ne prend pas en charge l'interface réseau, il ne pourra pas utiliser cette fonction (voir « Vue arrière » à la page 18).

Votre appareil est compatible réseau. Quelques procédures de configuration sont néanmoins nécessaires pour qu'il puisse fonctionner avec votre réseau.

**14** Lorsque la fenêtre de confirmation de la connexion par câble réseau apparaît, débranchez le câble réseau, puis cliquez sur **Suivant**.

Si le câble réseau est branché, il peut être difficile de trouver l'appareil lors de la configuration du réseau sans fil.

**15** La connexion au réseau sans fil s'effectue en fonction de la configuration réseau.

**16** La configuration du réseau sans fil est terminée. Une fois l'installation terminée, cliquez sur **Quitter**.



- Une fois connecté au réseau sans fil, vous devez installer le pilote d'un appareil afin de procéder à l'impression depuis une application (voir « Installation du pilote sur le réseau » à la page 97).
- Consultez votre administrateur réseau ou la personne ayant configuré votre réseau sans fil pour plus d'informations concernant votre configuration réseau.

# Configuration du réseau sans fil

## Éléments à préparer

- Point d'accès.
- Ordinateur connecté au réseau
- CD de logiciels fourni avec votre appareil
- Un appareil installé avec une interface réseau sans fil
- Câble réseau

## Impression d'un rapport de configuration réseau

Vous pouvez identifier les paramètres réseau de votre appareil en imprimant un rapport de configuration réseau.

Voir « Impression d'un rapport de configuration réseau » à la page 93.

## Définition d'adresse IP à l'aide du programme SetIP (Windows)

Ce programme permet de configurer manuellement l'adresse réseau IP de votre appareil à l'aide de son adresse MAC pour communiquer avec l'appareil. L'adresse MAC est le numéro de série matériel de l'interface réseau et peut être trouvé sur le **Rapport de configuration réseau**.

Voir « Création d'une adresse IP » à la page 94.

## Configuration du réseau sans fil de l'appareil

Avant de démarrer, vous devez connaître le nom réseau (SSID) de votre réseau sans fil et la clé réseau, le cas échéant. Ces informations ont été définies lors de l'installation du point d'accès (ou du routeur sans fil). Si vous ne connaissez pas votre environnement sans fil, consultez la personne qui a installé le réseau.

Pour configurer les paramètres sans fil, vous pouvez utiliser **Service Web SyncThru™**.

## Utilisation du SyncThru™ Web Service

Avant de procéder à la configuration sans fil des paramètres, vérifiez l'état de connexion du câble.

- 1 Vérifiez si le câble réseau est connecté à l'appareil. Si ce n'est pas le cas, connectez l'appareil avec un câble réseau standard.
- 2 Démarrez un navigateur Web, comme Internet Explorer, Safari, ou Firefox, et entrez la nouvelle adresse IP de votre appareil dans la fenêtre du navigateur.

Par exemple:



http://192.168.1.133/

- 3 Cliquez sur **Ouverture de session** en haut à droite du site Web SyncThru™ Web Service.

# Configuration du réseau sans fil

4 Saisissez l'**ID** et le **Mot de passe**, puis cliquez sur **Ouverture de session**.

- **ID:** admin
- **Mot de passe:** sec00000

5 Lorsque la fenêtre **Service Web SyncThru™** s'ouvre, cliquez sur **Config. réseau**.

6 Cliquez sur **Sans fil > Assistant**.



**Assistant** vous aidera à configurer le réseau sans fil. Cependant, si vous souhaitez configurer directement le réseau sans fil, sélectionnez **Perso**.

7 Sélectionnez **Nom du réseau (SSID)** dans la liste.

- **SSID:** SSID (Service Set Identifier) est le nom qui permet d'identifier un réseau sans fil. Les points d'accès et périphériques sans fil qui tentent de se connecter à un réseau sans fil donné doivent utiliser le même SSID. Le SSID est sensible à la casse.
- **Mode de fonctionnement:** Le **Mode de fonctionnement** se rapporte au type de connexion sans fil (voir « Nom du réseau sans fil et clé réseau » à la page 111).
  - **Ad-hoc:** permet à des périphériques sans fil de communiquer directement entre eux dans un environnement peer-to-peer (poste à poste).

- **Infrastructure:** Permet aux périphériques sans fil de communiquer entre eux via un point d'accès.



Si le **Mode de fonctionnement** de votre réseau est **Infrastructure**, sélectionnez le SSID du point d'accès. Si l'**Mode de fonctionnement** est **Ad-hoc**, sélectionnez le SSID de l'appareil. Notez que « Portthru » est le SSID par défaut de votre appareil.

8 Cliquez sur **Suivant**.

Si une fenêtre de paramètre de sécurité sans fil s'affiche, saisissez le mot de passe enregistré (clé réseau) et cliquez sur **Suivant**.

9 Dans la fenêtre de confirmation qui s'affiche, vérifiez votre configuration sans fil. Si la configuration est correcte, cliquez sur **Appliquer**.



Déconnectez le câble réseau (standard ou réseau). Votre appareil doit ensuite commencer à communiquer sans fil avec le réseau. Dans le cas du mode Ad-Hoc, vous pouvez utiliser simultanément un LAN sans fil et un LAN câblé.

# Configuration du réseau sans fil

## Activation/désactivation du réseau Wi-Fi



Si votre appareil comporte un écran d'affichage, vous pouvez également activer/désactiver le réseau Wi-Fi à partir du panneau de commande de l'appareil à l'aide du menu **Réseau**.

- 1 Vérifiez si le câble réseau est correctement raccordé à l'appareil. Si ce n'est pas le cas, connectez l'appareil avec un câble réseau standard.
- 2 Démarrez un navigateur Web, comme Internet Explorer, Safari, ou Firefox, et entrez la nouvelle adresse IP de votre appareil dans la fenêtre du navigateur.

Par exemple:



http://192.168.1.133/

- 3 Cliquez sur **Ouverture de session** en haut à droite du site Web SyncThru™ Web Service.
- 4 Saisissez l'**ID** et le **Mot de passe**, puis cliquez sur **Ouverture de session**.
  - **ID:** admin
  - **Mot de passe:** sec00000

- 5 Lorsque la fenêtre **Service Web SyncThru™** s'ouvre, cliquez sur **Config. réseau**.
- 6 Cliquez sur **Sans fil > Perso**.  
Vous pouvez également activer ou désactiver le réseau Wi-Fi.

## Configuration de l'impression via Wi-Fi Direct pour mobiles

Wi-Fi Direct est une méthode de connexion poste à poste facile à configurer pour votre imprimante et un périphérique mobile, qui procure une connexion sécurisée et une meilleure bande passante que le mode Ad Hoc.

Grâce à Wi-Fi Direct, vous pouvez connecter votre imprimante à un réseau Wi-Fi Direct tout en vous connectant à un point d'accès. De plus, vous pouvez utiliser un réseau filaire et un réseau Wi-Fi Direct simultanément, de telle façon que plusieurs utilisateurs peuvent accéder et imprimer des documents à la fois à partir du réseau Wi-Fi Direct et du réseau filaire.



- Vous ne pouvez pas vous connecter à Internet par le biais du réseau Wi-Fi Direct de l'imprimante.
- La liste des protocoles pris en charge peut différer de celle de votre modèle, les réseaux Wi-Fi Direct ne prennent PAS en charge l'IPv6, le filtrage du réseau, l'IPSec, le WINS et les services SLP.

# Configuration du réseau sans fil

## Configuration de Wi-Fi Direct

Vous pouvez activer la fonction Wi-Fi Direct en suivant l'une des méthodes suivantes.

### À partir de l'ordinateur connecté par câble USB (recommandée)

- Lors de l'utilisation du CD des logiciels fourni, consultez la méthode du point d'accès connecté via un câble USB.
  - Si vous utilisez Windows, voir « Point d'accès via un câble USB » à la page 119.
  - Si vous utilisez Macintosh, voir « Point d'accès via un câble USB » à la page 128.
- Lorsque l'installation du pilote est terminée, Samsung Easy Printer Manager peut être configuré et vous pouvez apporter des modifications à Wi-Fi Direct.



Samsung Easy Printer Manager est disponible uniquement pour les utilisateurs de Windows et de Macintosh.

- Dans le menu **Démarrer**, sélectionnez **Programmes** ou **Tous les programmes** > **Samsung Printers** > **Samsung Easy Printer Manager** > **Paramètres du périphérique** > **Réseau**.
  - **Wi-Fi Direct activé/désactivé** : sélectionnez **Activé** pour activer.

- **Nom du périphérique** : entrez le nom de l'imprimante afin de rechercher votre imprimante sur un réseau sans fil. Par défaut, le nom du périphérique est le nom du modèle.
- **Adresse IP** : entrez l'adresse IP de l'imprimante. Cette adresse IP n'est utilisée que sur le réseau local et non pas sur le réseau filaire ou sans fil en infrastructure. Nous vous recommandons d'utiliser l'adresse IP locale par défaut (l'adresse IP locale par défaut de l'imprimante pour le Wi-Fi Direct est 192.168.3.1).
- **Propriétaire du groupe** : activez cette option pour affecter l'imprimante au propriétaire d'un groupe Wi-Fi Direct. Le **Propriétaire du groupe** joue le même rôle qu'un point d'accès sans fil. Nous vous recommandons d'activer cette option.
- **Clé réseau** : Si votre imprimante est du type **Propriétaire du groupe**, une **Clé réseau** est requise pour que les autres périphériques mobiles puissent se connecter à votre imprimante. Vous pouvez configurer une clé réseau vous-même, ou bien vous pouvez retenir la clé réseau fournie et générée au hasard par défaut.

### À partir de l'appareil (appareils comportant un écran d'affichage)

- Sélectionnez **Réseau** > **SANS FIL** > **Wi-Fi Direct** sur le panneau de commande.
- Activez **Wi-Fi Direct**.

# Configuration du réseau sans fil

## À partir de l'ordinateur connecté au réseau

Si votre imprimante utilise un câble réseau ou un point d'accès sans fil, vous pouvez activer et configurer le Wi-Fi Direct dans SyncThru™ Web Service.

- Accédez à **SyncThru™ Web Service**, sélectionnez **Paramètres > Config. réseau > Sans fil > Wi-Fi Direct**.
- Activez ou désactivez **Wi-Fi Direct** et configurez les autres options.



- Pour les utilisateurs de Linux :
  - imprimez un rapport de configuration du réseau IP afin de vérifier le débit (voir « Impression d'un rapport de configuration réseau » à la page 93).
  - Accédez à **SyncThru™ Web Service**, sélectionnez **Paramètres > Config. réseau > Sans fil > Wi-Fi Direct**.
  - Activez ou désactivez **Wi-Fi Direct**.

## Configuration du périphérique mobile

- Après avoir configuré le Wi-Fi Direct à partir de l'imprimante, consultez le mode d'emploi du périphérique mobile que vous utilisez pour configurer son Wi-Fi Direct.
- Après avoir configuré le Wi-Fi Direct, vous devez télécharger une application d'impression mobile. (Par exemple, Samsung Mobile printer) afin d'imprimer à partir de votre smartphone.



- Lorsque vous avez trouvé une imprimante à laquelle vous souhaitez vous connecter à partir de votre périphérique mobile, sélectionnez l'imprimante : le voyant de l'imprimante clignotera. Appuyez sur la touche WPS de l'imprimante : celle-ci se connectera à votre périphérique mobile.
- Si votre périphérique mobile ne prend pas en charge le WPS, vous devez entrer la "clé réseau" de l'imprimante au lieu d'appuyer sur la touche WPS.

## Dépannage

### Problèmes pendant la configuration ou l'installation du pilote

#### Imprimantes introuvables

- Votre appareil n'est peut-être pas allumé. Mettez l'ordinateur et l'appareil sous tension.
- Le câble USB n'est pas raccordé entre l'ordinateur et l'appareil. Raccordez votre appareil à votre ordinateur à l'aide du câble USB.
- L'appareil ne prend pas en charge le réseau sans fil. Consultez le mode d'emploi du CD de logiciels fourni avec votre appareil et préparez un appareil réseau sans fil.

# Configuration du réseau sans fil

## Échec de la connexion - Nom de réseau sans fil introuvable

- L'appareil ne parvient pas à trouver le nom du réseau (SSID) que vous avez sélectionné ou saisi. Vérifiez le nom de réseau (SSID) sur votre point d'accès et essayez de vous connecter à nouveau.
- Le point d'accès n'est pas allumé. Mettez le point d'accès sous tension.

## Échec de la connexion - Sécurité incorrecte

- La sécurité n'est pas correctement configurée. Vérifiez la sécurité configurée au niveau de votre point d'accès et de votre appareil.

## Échec de la connexion - Erreur de connexion générale

- Votre ordinateur ne reçoit pas de signal de votre appareil. Vérifiez le câble USB et l'alimentation de l'appareil.

## Échec de la connexion - Réseau câblé connecté

- L'appareil est raccordé avec un câble de réseau câblé. Déconnectez le câble de réseau câblé de votre appareil.

## Erreur de connexion à l'ordinateur

- L'adresse réseau configurée ne permet pas d'établir la connexion entre l'ordinateur et l'appareil.
  - Dans le cas d'un environnement réseau DHCP  
L'appareil reçoit automatiquement l'adresse IP (DHCP) lorsque l'ordinateur est configuré sur DHCP.
  - Dans le cas d'un environnement réseau statique  
L'appareil utilise l'adresse statique lorsque l'ordinateur est configuré sur adresse statique.

Par exemple :

Si les informations réseau de l'ordinateur sont les suivantes:

- Adresse IP: 169.254.133.42
- Masque de sous-réseau: 255.255.0.0

Les informations réseau de l'appareil doivent alors être les suivantes :

- Adresse IP: 169.254.133.**43**
- Masque de sous-réseau: 255.255.0.0 (utilisez le masque de sous-réseau de l'ordinateur.)
- Passerelle: 169.254.133.1



# Configuration du réseau sans fil

## Autres problèmes

Si des problèmes surviennent alors que vous utilisez l'appareil sur un réseau, vérifiez les éléments suivants:



Pour obtenir des informations sur le point d'accès (ou le routeur sans fil), consultez son propre mode d'emploi.

- Il est possible que votre ordinateur, votre point d'accès (ou routeur sans fil) ou votre appareil ne soit pas sous tension.
- Vérifiez la réception sans fil autour de l'appareil. Si le routeur est éloigné de l'appareil ou s'il y a un obstacle, vous pourriez avoir des difficultés à recevoir le signal.
- Éteignez, puis rallumez le point d'accès (ou le routeur sans fil), l'appareil et l'ordinateur. Cela peut parfois permettre de récupérer la communication réseau.
- Vérifiez si le pare-feu logiciel (V3 ou Norton) bloque la communication. Si l'ordinateur et l'appareil raccordés sur un même réseau ne peuvent pas se trouver, un pare-feu peut bloquer la communication. Reportez-vous au mode d'emploi du pare-feu pour le désactiver, puis relancez la recherche de l'appareil.
- Vérifiez si l'adresse IP de l'appareil est correctement affectée. Vous pouvez vérifier l'adresse IP en imprimant le rapport de configuration réseau.

- Vérifiez si le point d'accès (ou le routeur sans fil) possède une sécurité configurée (mot de passe). S'il possède un mot de passe, consultez l'administrateur du point d'accès (ou routeur sans fil).
- Vérifiez l'adresse IP de l'appareil. Réinstallez le pilote de l'appareil et modifiez les paramètres pour connecter l'appareil au réseau. En raison des caractéristiques de DHCP, l'adresse IP affectée peut changer si l'appareil n'est pas utilisé pendant une longue période ou si le point d'accès a été redéfini.

Enregistrez l'adresse MAC du produit lorsque vous configurez le serveur DHCP sur le point d'accès (ou le routeur sans fil). Ensuite, vous pouvez toujours utiliser l'adresse IP associée à l'adresse MAC. Vous pouvez identifier l'adresse MAC de votre appareil en imprimant un rapport de configuration réseau (voir « Impression d'un rapport de configuration réseau » à la page 93).

- Vérifiez l'environnement sans fil. Vous pourriez ne pas être en mesure de vous connecter au réseau dans l'environnement d'infrastructure, au sein duquel vous devez saisir les informations d'un utilisateur avant de vous connecter au point d'accès (ou au routeur sans fil).
- Cet appareil ne prend en charge que les normes IEEE 802.11 b/g/n et Wi-Fi. Les autres types de communication sans fil (par exemple, Bluetooth), ne sont pas pris en charge.
- Lorsque vous utilisez le mode Ad-hoc, pour les systèmes d'exploitation tels que Windows Vista, vous pourriez avoir à définir les paramètres de connexion réseau à chaque fois que vous utilisez l'appareil sans fil.
- Vous ne pouvez pas utiliser simultanément le mode Infrastructure et le mode Ad-hoc pour un appareil réseau sans fil Samsung.



# Configuration du réseau sans fil

- L'appareil se trouve à portée du réseau sans fil.
- L'appareil ne se trouve pas à proximité d'obstacles susceptibles de bloquer le signal sans fil.  
Retirez tout objet métallique de grande taille placé entre le point d'accès (ou le routeur sans fil) et l'appareil.  
Assurez-vous que l'appareil et le point d'accès sans fil (ou le routeur sans fil) ne sont pas séparés par des poteaux, des murs ou des colonnes de support contenant du métal ou du béton.
- L'appareil ne se trouve pas à proximité d'autres appareils électroniques qui pourraient provoquer des interférences avec le signal sans fil.  
De nombreux appareils peuvent provoquer des interférences avec le signal sans fil, et notamment les fours à micro-ondes et certains périphériques Bluetooth.
- Si la configuration de votre point d'accès (ou de votre routeur sans fil) change, vous devrez reconfigurer le réseau sans fil de votre produit.

# Samsung MobilePrint

## Qu'est-ce que Samsung MobilePrint ?

**Samsung MobilePrint** est une application gratuite qui permet aux utilisateurs d'imprimer des photos, des documents et des pages Internet à partir d'un smartphone ou d'une tablette. **Samsung MobilePrint** est compatible non seulement avec les smartphones Android, Windows et iOS, mais également avec les iPod Touch et les Tablet PC. Il permet de connecter votre périphérique mobile à une imprimante Samsung connectée au réseau, ou à une imprimante sans fil par le biais d'un point d'accès Wi-Fi. L'installation d'un nouveau pilote ou le paramétrage du réseau sont inutiles : installez tout simplement l'application **Samsung MobilePrint**, qui détectera automatiquement les imprimantes Samsung compatibles. En plus de l'impression de photos, de pages Internet et de fichiers PDF, la numérisation est également prise en charge. Si vous possédez une imprimante multifonctions Samsung, vous pouvez numériser n'importe quel document au format JPG, PDF ou PNG, pour pouvoir l'afficher rapidement et facilement sur votre périphérique mobile.

## Téléchargement de Samsung MobilePrint

Pour télécharger **Samsung MobilePrint**, accédez à la boutique d'applications (Samsung Apps, Android Market, App Store, Marketplace) de votre périphérique mobile, puis recherchez « **Samsung MobilePrint** ». Vous pouvez également utiliser iTunes (pour les périphériques Apple) ou Marketplace (pour les périphériques Windows) sur votre ordinateur.



## Systèmes d'exploitation mobiles pris en charge

- Android OS 2.1 ou supérieur
- iOS 4.0 ou supérieur
- Windows Phone 7 ou supérieur

# Samsung MobilePrint

## Périphériques pris en charge

- **iOS 4.0 ou supérieur:** iPod Touch, iPhone, iPad
- **Android OS 2.1 ou supérieur:** Galaxy S, Galaxy S2, Galaxy Tab et les périphériques mobiles sous Android
- **Windows Phone 7 ou supérieur:** Périphériques mobiles Samsung Focus, Omnia7, OmniaW et Windows



# 3. Fonctions spéciales

Ce chapitre détaille les fonctions spéciales d'impression.

- Réglage de l'altitude 149
- Modification des réglages d'impression par défaut 150
- Paramétrer votre appareil comme appareil par défaut 151
- Utilisation des options d'impression avancées 152
- Utilisation de Utilitaire d'impression directe (Windows uniquement) 160
- Utilisation des fonctions de la mémoire/du disque dur 162
- Impression Macintosh 163
- Impression Linux 165
- Impression Unix 168



Les procédures de ce chapitre sont principalement basées sur Windows 7.

# Réglage de l'altitude

La qualité d'impression est affectée par la pression atmosphérique, celle-ci étant déterminée par la position de l'appareil par rapport au niveau de la mer. Les informations suivantes vous indiqueront comment paramétrer votre appareil de façon à obtenir une qualité d'impression optimale.

Avant de définir les paramètres d'altitude, déterminez l'altitude à laquelle vous trouvez.

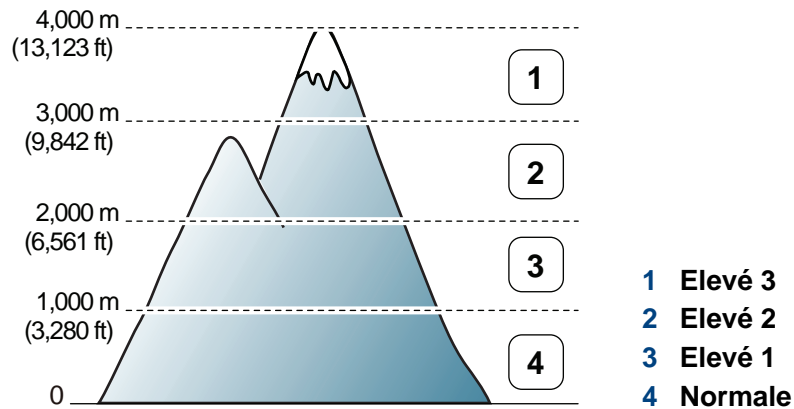

- Si vous utilisez Windows ou Macintosh, voir « Paramètres du périphérique » à la page 180.
- Si vous utilisez Linux, voir « Utilisation de Smart Panel » à la page 183.



- Si votre appareil est connecté au réseau, vous pouvez définir l'altitude via le SyncThru™ Web Service.
- Vous pouvez également définir l'altitude dans l'option **CONFIG SYSTEME** sur l'écran de l'appareil.

# Modification des réglages d'impression par défaut

- 1 Cliquez sur le menu Windows **Démarrer**.
- 2 Sous Windows Server 2000, sélectionnez **Paramètres > Imprimantes**.
  - Sous Windows XP/Server 2003, sélectionnez **Imprimantes et télécopieurs**.
  - Sous Windows Server 2008/Vista, sélectionnez **Panneau de configuration > Matériel et audio > Imprimantes**.
  - Sous Windows 7, sélectionnez **Panneau de configuration > Périphériques et imprimantes**.
  - Sous Windows Server 2008 R2, sélectionnez **Panneau de configuration > Matériel > Périphériques et imprimantes**.
- 3 Cliquez avec le bouton droit sur votre appareil.
- 4 Sous Windows XP/Server 2003/Server 2008/Vista, sélectionnez **Options d'impression**.

Sous Windows 7 ou Windows Server 2008 R2, dans les menus contextuels, sélectionnez les **Options d'impression**.



Si la marque ► accompagne l'élément **Options d'impression**, vous pouvez sélectionner les autres pilotes d'impression reliés à l'imprimante sélectionnée.

- 5 Dans chaque onglet, modifiez les paramètres.

- 6 Cliquez sur **OK**.



Si vous souhaitez modifier les réglages pour chaque tâche d'impression, changez les dans les **Options d'impression**.

# Paramétrer votre appareil comme appareil par défaut

- 1 Cliquez sur le menu Windows **Démarrer**.
- 2 Sous Windows Server 2000, sélectionnez **Paramètres > Imprimantes**.
  - Sous Windows XP/Server 2003, sélectionnez **Imprimantes et télécopieurs**.
  - Sous Windows Server 2008/Vista, sélectionnez **Panneau de configuration > Matériel et audio > Imprimantes**.
  - Sous Windows 7, sélectionnez **Panneau de configuration > Périphériques et imprimantes**.
  - Sous Windows Server 2008 R2, sélectionnez **Panneau de configuration > Matériel > Périphériques et imprimantes**.
- 3 Sélectionnez votre appareil.
- 4 Cliquez avec le bouton droit sur votre appareil et sélectionnez **Définir comme imprimante par défaut**.



Pour Windows 7 ou Windows Server 2008 R2, si la marque ► accompagne l'élément **Définir comme imprimante par défaut**, vous pouvez choisir d'autres pilotes d'impression connectés à l'imprimante sélectionnée.

# Utilisation des options d'impression avancées



**Pilote d'impression XPS** : utilisé pour effectuer des impressions au format de fichier XPS.

- Voir « Fonctionnalités par modèle » à la page 6.
- Le pilote d'impression XPS ne peut être installé que sur le système d'exploitation Windows Vista ou supérieur.
- Installez la mémoire optionnelle lorsqu'une tâche XPS ne s'imprime pas, car cela signifie que la mémoire est insuffisante dans l'imprimante.
- Pour les modèles dont le pilote XPS figure sur le site Internet de Samsung, [www.samsung.com](http://www.samsung.com) > rechercher votre produit > assistance ou téléchargements.

## Impression dans un fichier (PRN)

Vous devrez parfois sauvegarder les données d'impression en tant que fichier.

- 1 Dans la fenêtre **Imprimer**, cochez la case **Imprimer dans un fichier**.

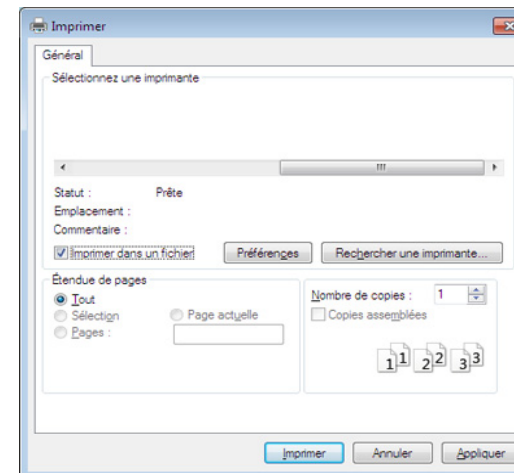

- 2 Cliquez sur **Imprimer**.
- 3 Saisissez le chemin d'accès et le nom du fichier de destination, et cliquez ensuite sur **OK**.

Par exemple, **c:\Temp\nom de fichier**.



# Utilisation des options d'impression avancées



Si vous ne saisissez que le nom de fichier, le fichier est automatiquement enregistré dans **Mes documents**, **Documents et paramètres**, ou **Utilisateurs**. Le dossier enregistré peut varier suivant votre système d'exploitation ou l'application utilisée.

## Présentation des fonctions spéciales d'impression

Lorsque vous imprimez, vous pouvez utiliser des options d'impression avancées.





Pour exploiter pleinement les fonctions de votre pilote d'impression, cliquez sur **Propriétés** ou **Préférences** dans la fenêtre **Imprimer** de l'application pour changer les paramètres d'impression. Le nom d'appareil qui apparaît dans la fenêtre des propriétés de l'imprimante peut varier en fonction de l'appareil utilisé.



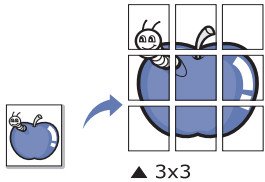
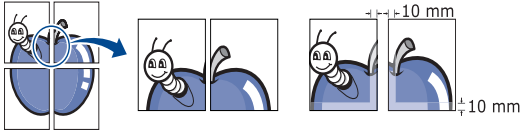
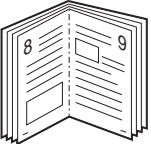

- Selon les options ou le modèle de votre appareil, il est possible que certains menus ne s'affichent pas à l'écran. Dans ce cas, votre appareil ne les prend pas en charge.
- Sélectionnez le menu **Aide**, ou cliquez sur le bouton  dans la fenêtre, ou appuyez sur la touche **F1** de votre clavier, puis cliquez sur l'option que vous voulez connaître (voir « Utilisation de l'aide » à la page 37).

Élément	Description
<b>Plusieurs pages par face</b> 	Permet de sélectionner le nombre de pages à imprimer sur une même feuille. Si vous choisissez d'imprimer plusieurs pages par feuille, les pages sont réduites et organisées dans l'ordre indiqué. Vous pouvez imprimer jusqu'à 16 pages par feuille.



# Utilisation des options d'impression avancées

Élément	Description
<p data-bbox="51 312 159 341"><b>Affiche</b></p> 	<p data-bbox="465 272 2186 344">Permet d'imprimer un document d'une seule page sur 4 (poster 2x2), 9 (poster 3x3) ou 16 (poster 4x4) pages que vous pouvez coller ensemble pour former un poster.</p> <p data-bbox="465 368 2186 440">Sélectionnez la valeur <b>Chevauchement</b>. Spécifiez <b>Chevauchement</b> en millimètres ou pouces en sélectionnant la case d'option en haut à droite de l'onglet <b>De base</b> pour faciliter le collage des feuilles ensemble.</p> 
<p data-bbox="51 756 371 785"><b>Impression brochure<sup>a</sup></b></p> 	<p data-bbox="465 643 2186 715">Permet d'imprimer votre document en recto-verso et d'organiser les pages imprimées afin de pouvoir les relier en les pliant par leur milieu.</p> <p data-bbox="465 738 2152 767">Si vous souhaitez réaliser une brochure, vous devez imprimer sur un support au format Letter, Legal, A4, US Folio ou Oficio.</p> <div data-bbox="483 823 2192 1082" style="background-color: #f0f0f0; padding: 10px;"><p data-bbox="483 855 2152 927"> L'option <b>Impression brochure</b> n'est pas disponible pour tous les formats papier. Sélectionnez l'option de <b>Format</b> de papier disponible dans l'onglet <b>Papier</b> pour vérifier quels formats de papier sont disponibles.</p><p data-bbox="562 959 2186 1031">Si vous sélectionnez un format de papier non disponible, cette option peut être automatiquement annulée. Sélectionnez uniquement du papier disponible (du papier sans la marque  ou ).</p></div>

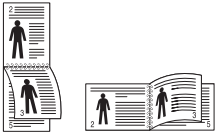
# Utilisation des options d'impression avancées

Élément	Description
<ul style="list-style-type: none"><li>• <b>Impression recto-verso<sup>a</sup></b></li><li>• <b>Impression recto-verso (manuelle)<sup>a</sup></b></li></ul>	<p>Permet d'imprimer sur les deux faces d'une feuille de papier (recto/verso). Avant d'imprimer, décidez de l'orientation de vos documents.</p> <div data-bbox="465 389 2197 730" style="background-color: #f0f0f0; padding: 10px;"><ul style="list-style-type: none"><li>• Vous pouvez utiliser cette fonctionnalité avec du papier au format Letter, Legal, A4, Folio ou Oficio.</li><li>• Si votre appareil ne dispose pas d'un module recto verso, vous devez terminer le travail d'impression manuellement. L'appareil imprime d'abord toutes les autres pages du document. Ensuite, un message s'affiche sur votre ordinateur.</li><li>• La fonction <b>Ignorer les pages blanches</b> n'est pas disponible lorsque vous sélectionnez l'option recto-verso.</li><li>• Nous vous recommandons de ne pas imprimer sur les deux faces d'un support spécial, comme les étiquettes, les enveloppes ou du papier épais. Cela peut provoquer un bouchage ou endommager l'appareil.</li></ul></div> <ul style="list-style-type: none"><li>• <b>Imprimante par défaut:</b> Si vous sélectionnez cette option, cette fonction est déterminée par les paramètres définis via le panneau de commande de l'appareil. Cette option n'est disponible que si vous utilisez le pilote d'impression PCL / XPS (voir « Fonctionnalités par modèle » à la page 6).</li><li>• <b>Aucun:</b> Permet de désactiver cette fonction.</li><li>• <b>Bord long:</b> Cette option est la mise en page traditionnelle utilisée pour la reliure des livres. </li><li>• <b>Bord court:</b> Cette option est la mise en page traditionnelle utilisée pour les calendriers. </li><li>• <b>Impression recto-verso inversée:</b> Cochez cette option pour inverser l'ordre d'impression lors d'une impression en recto/verso. Cette option n'est pas disponible lorsque vous utilisez l'option <b>Impression recto-verso inversée</b> (manuelle).</li></ul>

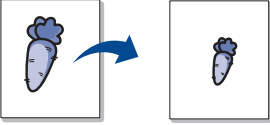
# Utilisation des options d'impression avancées

Élément	Description
<p data-bbox="53 272 315 304"><b>Options du papier</b></p> 	<p data-bbox="463 272 2074 344">Permet de modifier la taille d'un document, pour apparaître plus grand ou plus petit sur la page imprimée, en entrant le pourcentage d'agrandissement ou de réduction du document.</p>
<p data-bbox="53 501 181 533"><b>Filigrane</b></p> 	<p data-bbox="463 501 2186 612">L'option Filigrane vous permet d'imprimer du texte sur un document existant. Par exemple, vous l'utilisez lorsque vous souhaitez imprimer le texte « BROUILLON » ou « CONFIDENTIEL » en diagonale sur la première page ou sur toutes les pages d'un document.</p>
<p data-bbox="53 775 398 863"><b>Filigrane</b> (Création d'un filigrane)</p>	<ul data-bbox="463 775 2186 943" style="list-style-type: none"><li>a Pour changer les paramètres d'impression à partir de votre application, accédez à <b>Options d'impression</b>.</li><li>b Cliquez sur l'onglet <b>Avancé</b>, sélectionnez <b>Modifier</b> dans la liste déroulante <b>Filigrane</b>. La fenêtre <b>Modifier filigranes</b> s'ouvre.</li><li>c Saisissez le texte voulu dans le champ <b>Texte du filigrane</b>. Vous pouvez entrer jusqu'à 256 caractères. Le texte s'affiche dans la fenêtre d'aperçu.</li></ul>
<p data-bbox="53 975 315 1102"><b>Filigrane</b> (Modification d'un filigrane)</p>	<ul data-bbox="463 975 2186 1182" style="list-style-type: none"><li>a Pour changer les paramètres d'impression à partir de votre application, accédez à <b>Options d'impression</b>.</li><li>b Cliquez sur l'onglet <b>Avancé</b>, sélectionnez <b>Modifier</b> dans la liste déroulante <b>Filigrane</b>. La fenêtre <b>Modifier filigranes</b> s'ouvre.</li><li>c Sélectionnez le filigrane à modifier dans la liste <b>Filigranes actuels</b>, puis modifiez le message et les options du filigrane.</li><li>d Cliquez sur <b>Mettre à jour</b> pour enregistrer les modifications.</li><li>e Cliquez sur <b>OK</b> ou <b>Imprimer</b> jusqu'à ce que vous quittiez la fenêtre <b>Imprimer</b>.</li></ul>
<p data-bbox="53 1214 315 1342"><b>Filigrane</b> (Suppression d'un filigrane)</p>	<ul data-bbox="463 1214 2186 1382" style="list-style-type: none"><li>a Pour changer les paramètres d'impression à partir de votre application, accédez à <b>Options d'impression</b>.</li><li>b Cliquez sur l'onglet <b>Avancé</b>, sélectionnez <b>Modifier</b> dans la liste déroulante <b>Filigrane</b>. La fenêtre <b>Modifier filigranes</b> s'ouvre.</li><li>c Sélectionnez le filigrane à supprimer dans la liste <b>Filigranes actuels</b>, puis cliquez sur <b>Supprimer</b>.</li><li>d Cliquez sur <b>OK</b> ou <b>Imprimer</b> jusqu'à ce que vous quittiez la fenêtre <b>Imprimer</b>.</li></ul>

# Utilisation des options d'impression avancées

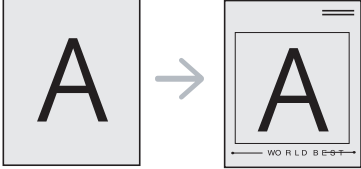
Élément	Description
<p><b>Surimpression<sup>a</sup></b></p> 	<p>Cette option n'est disponible que si vous utilisez le pilote d'impression PCL/SPL (voir « Logiciel » à la page 6).</p> <p>Les surimpressions consistent en du texte et/ou en des images enregistrés sur le disque dur de l'ordinateur sous un format spécial et qui peuvent être imprimés sur n'importe quel document. Elles remplacent souvent les papiers à en-tête. Plutôt que d'avoir recours à un en-tête préimprimé, vous pouvez créer une surimpression comportant les mêmes informations que cet en-tête. Vous n'avez donc plus à charger votre papier à en-tête habituel pour imprimer une lettre à l'en-tête de votre entreprise: imprimez simplement la surimpression d'en-tête sur votre document.</p> <p>Pour utiliser une surimpression de page, vous devez préalablement la créer, et y insérer votre logo ou votre image.</p> <ul style="list-style-type: none"><li>• Le format du document de surimpression doit être identique à celui du document imprimé avec la surimpression. Vous ne pouvez pas créer de surimpression comportant un filigrane.</li><li>• Le fichier de surimpression et le document à imprimer doivent avoir la même résolution.</li></ul>
<p><b>Surimpression</b> (Création d'une nouvelle surimpression de page)</p>	<ol style="list-style-type: none"><li>Pour enregistrer le document en tant que surimpression, accédez aux <b>Options d'impression</b>.</li><li>Cliquez sur l'onglet <b>Avancé</b>, sélectionnez <b>Modifier</b> dans la liste déroulante <b>Texte</b>. La fenêtre <b>Modifier les surimpressions</b> apparaît.</li><li>Dans la fenêtre <b>Modifier les surimpressions</b>, cliquez sur <b>Créer</b>.</li><li>Dans la fenêtre <b>Enregistrer sous</b>, saisissez un nom comportant jusqu'à huit caractères dans la case <b>Nom du travail</b>. Sélectionnez le chemin de destination, si nécessaire (le chemin par défaut est C:\Formover).</li><li>Cliquez sur <b>enregistrer</b> Le nom choisi apparaît dans <b>Liste des surimpressions</b>.</li><li>Cliquez sur <b>OK</b> ou <b>Imprimer</b> jusqu'à ce que vous quittiez la fenêtre <b>Imprimer</b>. Le fichier n'est pas imprimé. Il est enregistré sur le disque dur de votre ordinateur.</li></ol>

# Utilisation des options d'impression avancées

Élément	Description
<b>Surimpression</b> (Utilisation d'une surimpression de page)	<p><b>a</b> Cliquez sur l'onglet <b>Avancé</b>.</p> <p><b>b</b> Sélectionnez la surimpression désirée dans la liste déroulante <b>Texte</b>.</p> <p><b>c</b> Si le fichier de surimpression souhaité n'apparaît pas dans la liste déroulante <b>Texte</b>, sélectionnez <b>Modifier...</b> dans la liste et cliquez sur <b>Charger</b>. Sélectionnez le fichier de surimpression que vous souhaitez utiliser. Si vous avez enregistré le fichier de surimpression à utiliser dans une source externe, vous pouvez le charger à partir de la fenêtre <b>Ouvrir</b>. Après avoir sélectionné le fichier, cliquez sur <b>Ouvrir</b>. Le fichier apparaît dans la zone <b>Liste des surimpressions</b> et vous pouvez donc l'imprimer. Sélectionnez la surimpression dans la zone <b>Liste des surimpressions</b>.</p> <p><b>d</b> Si nécessaire, cochez la case <b>Confirmer la surimpression</b>. Si cette case est cochée, un message vous demande de confirmer l'application de la surimpression, chaque fois que vous imprimez un document. Si cette case n'est pas cochée et qu'une surimpression est sélectionnée, cette dernière est automatiquement imprimée avec le document.</p> <p><b>e</b> Cliquez sur <b>OK</b> ou <b>Imprimer</b> jusqu'à ce que vous quittiez la fenêtre <b>Imprimer</b>.</p>
<b>Surimpression</b> (Suppression d'une surimpression)	<p><b>a</b> Dans la fenêtre <b>Options d'impression</b>, cliquez sur l'onglet <b>Avancé</b>.</p> <p><b>b</b> Sélectionnez <b>Modifier</b> dans la liste déroulante <b>Texte</b>.</p> <p><b>c</b> Sélectionnez la surimpression à supprimer dans la boîte <b>Liste des surimpressions</b>.</p> <p><b>d</b> Cliquez sur <b>Supprimer</b>.</p> <p><b>e</b> Lorsque le message de confirmation apparaît, cliquez sur <b>Oui</b>.</p> <p><b>f</b> Cliquez sur <b>OK</b> ou <b>Imprimer</b> jusqu'à ce que vous quittiez la fenêtre <b>Imprimer</b>. Vous pouvez supprimer les surimpressions de page dont vous ne vous servez plus.</p>

# Utilisation des options d'impression avancées

Élément	Description
<b>Mode d'impression</b>	<div data-bbox="483 309 539 368"></div> <ul style="list-style-type: none"><li>• Cette fonction n'est disponible que si vous avez installé la mémoire ou le périphérique de stockage de masse (disque dur) optionnel(le).</li><li>• Selon les options ou le modèle de votre appareil, il est possible que certains menus ne s'affichent pas à l'écran. Dans ce cas, votre appareil ne les prend pas en charge.</li></ul> <ul style="list-style-type: none"><li>• <b>Mode d'impression:</b> Le <b>Mode d'impression</b> par défaut est <b>Normale</b> qui concerne l'impression sans enregistrer le fichier d'impression en mémoire.<ul style="list-style-type: none"><li>- <b>Normale:</b> Ce mode imprime sans enregistrer le document dans la mémoire en option.</li><li>- <b>Épreuve:</b> Ce mode est utile lors de l'impression de plusieurs copies. Vous pouvez imprimer une première copie pour contrôle, puis imprimer plus tard le reste des copies.</li><li>- <b>Confidentiel:</b> Ce mode sert à l'Impression de documents confidentiels. L'impression nécessite la saisie d'un mot de passe.</li><li>- <b>Enregistrer:</b> Sélectionnez ce paramètre pour enregistrer un document sur le disque dur sans impression.</li><li>- <b>Stocker et imprimer:</b> Ce mode est utilisé lorsque l'impression et le stockage des documents se font en même temps.</li><li>- <b>Désynchronisation:</b> Cette option peut être utile pour traiter une quantité importante de données. Si vous sélectionnez ce paramètre, l'imprimante met le document en attente sur le disque dur puis l'imprime de la file d'attente du disque dur, ce qui diminue la charge de travail de l'ordinateur.</li><li>- <b>Planificat impression:</b> Sélectionnez ce paramètre pour imprimer le document à un moment spécifié.</li></ul></li><li>• <b>ID d'utilisateur:</b> Cette option est utilisée lorsque vous devez trouver un fichier enregistré en utilisant le panneau de commande.</li><li>• <b>Nom du travail:</b> Cette option est utilisée lorsque vous devez trouver un fichier enregistré en utilisant le panneau de commande.</li></ul>

a. Cette option n'est pas disponible lorsque vous utilisez le pilote XPS.

# Utilisation de Utilitaire d'impression directe (Windows uniquement)

## Qu'est-ce que l'Utilitaire d'impression directe?

L'Utilitaire d'impression directe est un programme qui envoie les fichiers PDF directement sur votre appareil pour les imprimer sans devoir ouvrir les fichiers.

Pour installer ce programme, sélectionnez **Installation avancée** > **Installation personnalisée** et cochez ce programme lors de l'installation du pilote d'imprimante.



- Pour imprimer des fichiers avec ce programme, un périphérique de stockage de masse (disque dur) doit être installé sur l'appareil.
- Il est impossible d'imprimer des fichiers PDF dont l'utilisation est restreinte. Désactivez la fonction d'interdiction d'impression, puis essayez à nouveau d'imprimer.
- Il est impossible d'imprimer des fichiers PDF protégés par mot de passe. Désactivez la fonction de mot de passe, puis essayez à nouveau d'imprimer.
- La possibilité d'imprimer ou non un fichier PDF avec le programme Utilitaire d'impression directe dépend de la façon dont le fichier PDF a été créé.
- Utilitaire d'impression directe est compatible avec les fichiers PDF version 1.7 ou inférieure. Pour les versions supérieures, vous devez d'abord ouvrir le fichier avant de l'imprimer.

## Impression

L'Utilitaire d'impression directe offre plusieurs possibilités d'impression.

- 1 Dans le menu **Démarrer**, sélectionnez **Programmes** ou **Tous les programmes** > **Samsung Printers** > **Utilitaire d'impression directe** > **Utilitaire d'impression directe**.

La fenêtre Utilitaire d'impression directe s'ouvre.

- 2 Sélectionnez votre appareil dans la liste déroulante **Sélectionner l'imprimante** et cliquez sur **Parcourir**.

- 3 Sélectionnez le fichier à imprimer, puis cliquez sur **Ouvrir**.  
Le fichier est ajouté à la section **Recyclé**.

- 4 Personnalisez le paramétrage de l'appareil selon vos besoins.

- 5 Cliquez sur **Imprimer**. Le fichier PDF sélectionné est transmis à l'appareil.



# Utilisation de Utilitaire d'impression directe (Windows uniquement)

## Utilisation du menu contextuel

- 1 Cliquez avec le bouton droit sur le fichier PDF à imprimer et sélectionnez **Impression directe**.

La fenêtre Utilitaire d'impression directe s'ouvre avec le fichier PDF ajouté.

- 2 Sélectionnez l'imprimante à utiliser.
- 3 Personnalisez les paramètres de l'appareil.
- 4 Cliquez sur **Imprimer**. Le fichier PDF sélectionné est transmis à l'appareil.

# Utilisation des fonctions de la mémoire/du disque dur



Selon les options ou le modèle de votre appareil, il est possible que certains menus ne s'affichent pas à l'écran. Dans ce cas, votre appareil ne les prend pas en charge.

## Dans le pilote d'impression

Si la mémoire en option installée, vous pouvez utiliser des fonctions d'impression avancées, comme la vérification d'une tâche et l'impression d'une tâche confidentielle à partir de la fenêtre **Imprimer**. Sélectionnez **Propriétés** ou **Préférences**, puis configurez le mode d'impression.

## À partir du panneau de commande

Si votre appareil comporte une mémoire optionnelle ou un périphérique de stockage de masse optionnel, vous pouvez utiliser ces fonctions à partir du menu **Gestion des tâches**.

- **ACTIV. TACHE:** Tous les travaux d'impression en attente d'impression sont indiqués dans la file d'attente active dans l'ordre ou vous les envoyez à l'imprimante. Vous pouvez supprimer une tâche de la file d'attente avant qu'elle ne soit imprimée ou bien forcer cette tâche à être imprimée avant.

- **POL FICH:** Vous pouvez choisir la convention de fichier pour générer le nom de fichier avant de traiter le travail via la mémoire en option. Si le nouveau nom de fichier saisi existe déjà dans la mémoire en option, vous pouvez le renommer ou l'écraser.
- **TACHE ENREG.:** Vous pouvez imprimer ou supprimer une tâche enregistrée.
- **Expir tâches attente:** L'appareil peut supprimer automatiquement une tâche enregistrée au bout d'un certain temps. Vous pouvez définir le temps d'attente de l'appareil avant la suppression de la tâche enregistrée.
- **Écrasement d'image:** L'écrasement d'image est une mesure de sécurité pour les clients soucieux d'éviter l'accès non autorisé et la copie de documents confidentiels ou privés.



Après l'installation du disque dur, vous pouvez également imprimer les modèles de document prédéfinis à partir de la fonction **MENU FORMUL..**

# Impression Macintosh



Certaines fonctions peuvent ne pas être disponibles selon le modèle ou les options. Ceci signifie que les fonctions ne sont pas prises en charge.

## Impression d'un document

Lorsque vous imprimez à partir d'un Macintosh, vous devez vérifier la configuration du pilote d'impression dans chaque application utilisée. Pour imprimer à partir d'un Macintosh, procédez comme suit:

- 1 Ouvrez le document à imprimer.
- 2 Ouvrez le menu **Fichier** et cliquez sur **Format d'impression** ou **Mise en page du document** dans certaines applications.
- 3 Choisissez votre format papier, l'orientation, la mise à l'échelle, les autres options, et assurez-vous que votre appareil est sélectionné. Cliquez sur **OK**.
- 4 Ouvrez le menu **Fichier** et cliquez sur **Imprimer**.
- 5 Sélectionnez le nombre de copies et indiquez les numéros de pages à imprimer.
- 6 Cliquez sur **Imprimer**.

## Changer les paramètres d'imprimante

Lorsque vous imprimez, vous pouvez utiliser des options d'impression avancées.

Ouvrez une application et sélectionnez **Imprimer** dans le menu **Fichier**. Le nom d'appareil qui apparaît dans la fenêtre des propriétés de l'imprimante peut varier en fonction de l'appareil utilisé. Le reste des éléments de la fenêtre des propriétés de l'imprimante est toujours identique aux éléments suivants.

## Impression plusieurs pages sur une seule feuille

Vous pouvez imprimer plusieurs pages sur une seule feuille de papier. Cette option vous permet d'imprimer les brouillons en mode économique.

- 1 Ouvrez une application et sélectionnez **Imprimer** dans le menu **Fichier**.
- 2 Sélectionnez **Mise en page** dans la liste déroulante **Ausrichtung**. Dans la liste déroulante **Page(s) par feuille**, sélectionnez le nombre de pages que vous souhaitez imprimer sur une feuille de papier.
- 3 Sélectionnez les autres options à utiliser.

# Impression Macintosh

## 4 Cliquez sur **Imprimer**.

L'appareil imprime le nombre de pages sélectionné sur une seule feuille de papier.

## Impression recto verso



Certaines fonctions peuvent ne pas être disponibles selon le modèle ou les options. Ceci signifie que les fonctions ne sont pas prises en charge.

Avant d'imprimer en mode recto verso, vous devez sélectionner le bord de reliure de votre document final. Les options de reliure sont les suivantes:

- **Reliure bord long:** cette option est la mise en page traditionnelle utilisée pour la reliure des livres.
- **Reliure bord court:** cette option est le type souvent utilisé pour les documents de type calendrier.

- 1 Sélectionnez la commande **Imprimer** du menu **Fichier** dans l'application Macintosh.
- 2 Sélectionnez **Mise en page** dans la liste déroulante **Ausrichtung**.
- 3 Sélectionnez une orientation de reliure dans l'option **Recto verso**.
- 4 Sélectionnez les autres options à utiliser.

## 5 Cliquez sur **Imprimer**; l'appareil imprime sur les deux faces du papier.



Si vous imprimez plus de deux copies, la première et la deuxième peuvent s'imprimer sur la même feuille de papier. Évitez d'imprimer sur les deux faces d'une feuille lorsque vous imprimez plus d'une copie.

## Utilisation de l'aide

Cliquez sur le point d'interrogation en bas à gauche de la fenêtre, puis sur le sujet pour lequel vous souhaitez obtenir des informations. Une fenêtre contextuelle apparaît alors, comportant des informations à propos des fonctionnalités de cette option du pilote.

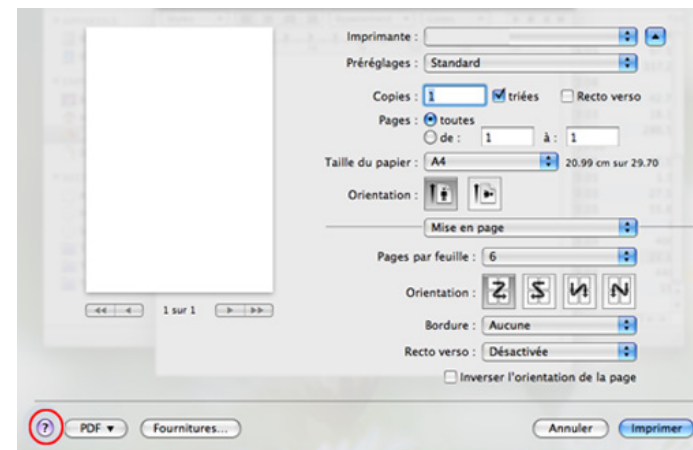



Certaines fonctions peuvent ne pas être disponibles selon le modèle ou les options. Ceci signifie que les fonctions ne sont pas prises en charge.



L'impression recto verso automatique/manuelle peut ne pas être disponible selon le modèle. Vous pouvez également utiliser le système d'impression « lpr » ou d'autres applications pour l'impression des pages paires-impaires.

## Impression à partir d'applications

Vous pouvez réaliser des impressions à partir de nombreuses applications Linux, à l'aide du système CUPS (Common UNIX Printing System). Vous pouvez ainsi procéder à des impressions sur votre appareil à partir de n'importe quelle application de ce type.

- 1 Ouvrez une application et sélectionnez **Print** dans le menu **File**.
- 2 Sélectionnez **Print** directement à l'aide de la fonction lpr.
- 3 Dans la fenêtre LPR GUI, sélectionnez le nom de modèle de votre appareil dans la liste des imprimantes, puis cliquez sur **Properties**.
- 4 Modifiez les propriétés de la tâche d'impression en utilisant les quatre onglets suivants affichés en haut de la fenêtre.
  - **General:** Permet de modifier le format et le type de papier, ainsi que l'orientation des documents. Elle permet la fonctionnalité recto verso, ajoute des bannières de début et de fin, et change le nombre de pages par feuille.

- **Text:** Permet de spécifier les marges de la page et de définir des options de texte, comme l'espacement ou des colonnes.
- **Graphics:** Permet de déterminer les options d'image appliquées lors de l'impression de fichiers d'image, telles que les couleurs, la taille ou la position de l'image.
- **Advanced:** Permet de définir la résolution d'impression, la source de papier et la destination.

- 5 Cliquez sur **Apply** pour appliquer les modifications et fermer la fenêtre **Properties**.
- 6 Cliquez sur **OK** dans la fenêtre **LPR GUI** pour lancer l'impression.
- 7 La fenêtre d'impression s'ouvre : elle vous permet de surveiller l'état de la tâche d'impression.  
Pour annuler la tâche actuelle, cliquez sur **Cancel**.

## Impression de fichiers

Vous pouvez imprimer de nombreux types de fichier différents sur l'appareil à l'aide de CUPS (de la manière habituelle, c'est-à-dire directement à partir de l'interface de ligne de commande). L'utilitaire CUPS `lpr` permet de le faire, toutefois le package du pilote remplace l'outil `lpr` classique par un programme LPR GUI beaucoup plus convivial

Pour imprimer un fichier :

- 1 Entrez `lpr <file_name>` dans la ligne de commande Linux et appuyez sur Entrée. La fenêtre **LPR GUI** s'ouvre.

Lorsque vous tapez uniquement `lpr` et que vous appuyez sur **Enter**, la fenêtre **Select file(s) to print** s'affiche d'abord. Sélectionnez les fichiers à imprimer, puis cliquez sur **Open**.

- 2 Dans la fenêtre **LPR GUI**, sélectionnez l'appareil dans la liste, puis modifiez les propriétés des tâches d'impression.

- 3 Cliquez sur **OK** pour démarrer l'impression.

## Configuration des propriétés de l'imprimante

La fenêtre **Printer Properties**, proposée par les **Printers configuration**, permet de modifier les propriétés de votre appareil dans son rôle d'imprimante.

- 1 Ouvrez le **Unified Driver Configurator**.  
Si nécessaire, passez en mode **Printers configuration**.
- 2 Dans la liste des imprimantes disponibles, sélectionnez l'appareil voulu, puis cliquez sur **Properties**.

- 3 La fenêtre **Printer Properties** apparaît.

Les cinq onglets suivants apparaissent en haut de la fenêtre:

- **General:** Permet de modifier l'emplacement et le nom de l'imprimante. Le nom entré dans cet onglet s'affiche dans la liste des imprimantes de la fenêtre **Printers configuration**.
- **Connection:** Permet d'afficher ou de sélectionner un autre port. Si vous changez le port de l'appareil (passage d'un port USB à un port parallèle et réciproquement) en cours d'utilisation, vous devez reconfigurer le port de l'appareil dans cet onglet.
- **Driver:** Permet d'afficher ou de sélectionner un autre pilote d'impression. Cliquez sur **Options** pour définir les options par défaut du périphérique.

- **Jobs:** Affiche la liste des tâches d'impression. Cliquez sur **Cancel job** pour annuler la tâche sélectionnée et cochez la case **Show completed jobs** pour afficher les tâches précédentes dans la liste des tâches.
  - **Classes:** Permet d'afficher la catégorie dans laquelle figure votre appareil. Cliquez sur **Add to Class** pour ajouter l'appareil à une catégorie précise ou sur **Remove from Class** pour supprimer l'appareil de la catégorie sélectionnée.
- 4 Cliquez sur **OK** pour appliquer les modifications et fermer la fenêtre **Printer Properties**.



Certaines fonctions peuvent ne pas être disponibles selon le modèle ou les options. Ceci signifie que les fonctions ne sont pas prises en charge.



Pour tirer parti ses fonctionnalités d'imprimante offertes par votre pilote d'impression, appuyez sur **Properties** (voir « Changer les paramètres d'imprimante » à la page 163).

## Exécuter le travail d'impression

Après installation de l'imprimante, choisissez un des fichiers image/texte/PS/HPGL à imprimer.

- 1 Exécutez la commande « **printui <file\_name\_to\_print>** ».

Par exemple, si vous imprimez « **document1** »

```
printui document1
```

Ceci permet d'ouvrir le **Print Job Manager** du pilote d'impression UNIX, où l'utilisateur peut sélectionner diverses options d'impression.

- 2 Sélectionnez une imprimante qui a déjà été ajoutée.
- 3 Sélectionnez les options d'impression dans la fenêtre, par exemple **Page Selection**.
- 4 Sélectionnez le nombre de copies nécessaires dans **Number of Copies**.

- 5 Appuyez sur **OK** pour démarrer le travail d'impression.

## Modification des paramètres de l'appareil

Les **Print Job Manager** (Gestionnaire de travail d'impression) du pilote d'impression UNIX, où l'utilisateur peut sélectionner diverses options d'impression dans les **Properties** d'imprimante.

Les touches de raccourcis suivantes peuvent également être utilisées : « H » pour **Help**, « O » pour **OK**, « A » pour **Apply** et « C » pour **Cancel**.

## Onglet General

- **Paper Size:** Définissez le format de papier en A4, Letter US ou d'autres formats de papier, selon vos besoins.
- **Paper Type:** Choisissez le type du papier. Les options disponibles dans la zone de liste sont **Printer Default**, **Plain**, et **Thick**.
- **Paper Source:** Sélectionnez le bac d'alimentation à utiliser. Par défaut, c'est **Auto Selection**.



# Impression Unix

- **Orientation:** Sélectionnez le sens d'impression.
- **Duplex:** Imprimez sur les deux faces de chaque feuille.



L'impression recto verso automatique/manuelle peut ne pas être disponible selon le modèle. Vous pouvez également utiliser le système d'impression « lpr » ou d'autres applications pour l'impression des pages paires-impaires.

- **Multiple pages:** Imprimez plusieurs pages sur une face de la feuille.
- **Page Border:** Choisissez l'un des styles de bordure (par exemple, **Single-line hairline**, **Double-line hairline**)

## Onglet Image

---

Dans cet onglet, vous pouvez changer la luminosité, la résolution ou la position de l'image de votre document.

## Onglet Text

---

Définissez la marge des caractères, l'espacement des lignes ou les colonnes de l'impression réelle.

## Onglet HPGL/2

---

- **Use only black pen:** Pour imprimer tous les graphiques en noir.
- **Fit plot to page:** Faire tenir le graphique entier sur une seule page.

## Onglet Margins

---

- **Use Margins:** Définissez les marges pour le document. Par défaut, les marges ne sont pas activées. L'utilisateur peut changer les réglages de marges en changeant les valeurs dans les champs respectifs. Définies par défaut, ces valeurs dépendent du format de page sélectionné.
- **Unit:** Changez les unités en points, pouces ou centimètres.

## Onglet Printer-Specific Settings

---

Sélectionnez diverses options dans les cadres **JCL** et **General** pour personnaliser divers paramètres. Ces options sont spécifiques de l'imprimante et dépendent du fichier PPD.



# 4. Outils de gestion utiles

Ce chapitre présente les outils de gestion fournis pour vous aider à tirer pleinement part de votre appareil.

- **Samsung AnyWeb Print** 171
- **Easy Eco Driver** 172
- **Utilisation de l'alerte SyncThru™ Web Service** 174
- **Utilisation de Samsung Easy Printer Manager** 178
- **Utilisation de Etat de l'imprimante Samsung** 181
- **Utilisation de Smart Panel** 183
- **Utilisation du programme Unified Driver Configurator de Linux** 185

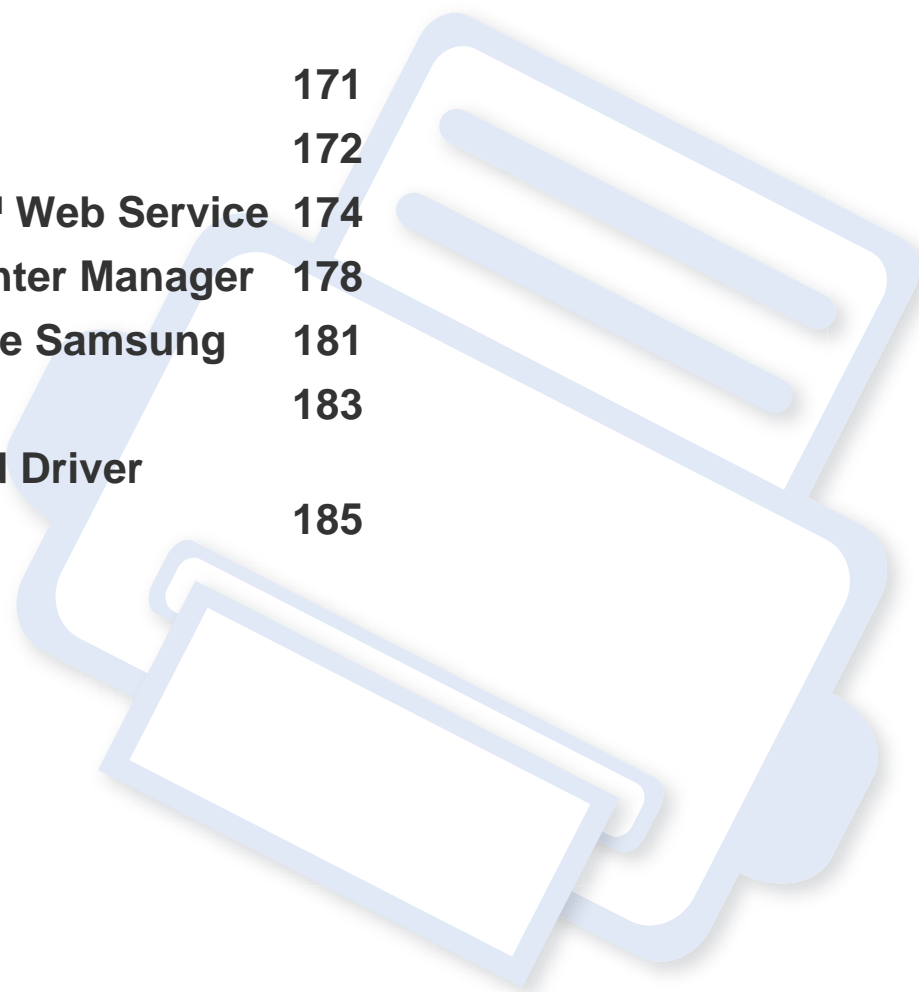

# Samsung AnyWeb Print



Uniquement disponible pour les utilisateurs des systèmes d'exploitation Windows et Macintosh.

Cet utilitaire vous aide à effectuer une capture d'écran, à prévisualiser, à supprimer et à imprimer des pages plus facilement que lorsque vous utilisez un programme habituel.

Pour ouvrir le programme :

- **Pour Windows:** Sélectionnez **Démarrer > Tous les programmes > Samsung Printers > Samsung AnyWeb Print > Télécharger la dernière version.**
- **Pour Macintosh:** Ouvrez le dossier **Applications > dossier Samsung > Samsung AnyWeb Print.**

# Easy Eco Driver

Easy Eco Driver vous permet d'utiliser des fonctions d'économie de papier et de toner avant d'effectuer une impression. Pour utiliser cette application, la case Lancer **Easy Eco Driver** avant la tâche d'impression doit être cochée dans les propriétés de l'imprimante.

Easy Eco Driver vous permet également d'effectuer des modifications simples, comme la suppression d'images et de textes, la modification des polices, etc. Vous pouvez sauvegarder les paramètres fréquemment utilisés dans les préférences.



Uniquement disponible pour les utilisateurs du système d'exploitation Windows.

## Utilisation :

- 1 Ouvrez le document à imprimer.
- 2 Imprimez le document.  
Une fenêtre de prévisualisation apparaît.
- 3 Sélectionnez les options que vous souhaitez appliquer au document.  
Vous pouvez voir l'aperçu des fonctions appliquées.
- 4 Cliquez sur **Imprimer**.

# Présentation de Easy Capture Manager

Faites une capture d'écran et lancez Easy Capture Manager en appuyant simplement sur la touche Imp écr du clavier. Vous pouvez maintenant imprimer facilement votre capture d'écran telle quelle ou modifiée.

# Utilisation de l'alerte SyncThru™ Web Service



- Internet Explorer 6.0 ou version supérieure est l'exigence minimale pour SyncThru™ Web Service.
- Les illustrations de ce mode d'emploi concernant SyncThru™ Web Service peuvent être différentes de votre appareil en fonction de ses options ou du modèle.
- Modèle connecté au réseau uniquement.

## Accès à SyncThru™ Web Service

- 1 Lancez un navigateur Web, comme Internet Explorer, depuis Windows.

Saisissez l'adresse IP de votre appareil (<http://xxx.xxx.xxx.xxx>) dans le champ d'adresses et appuyez sur la touche Entrée ou cliquez sur **Atteindre**.

- 2 Le site Web intégré de votre appareil s'ouvre.

## Connexion à SyncThru™ Web Service

Avant de configurer des options dans SyncThru™ Web Service, vous devez vous connecter comme administrateur. Vous pouvez quand même utiliser SyncThru™ Web Service sans vous connecter, mais vous n'aurez pas accès à l'onglet **Paramètres** et à l'onglet **Sécurité**.

- 1 Cliquez sur **Ouverture de session** en haut à droite du site Web SyncThru™ Web Service.
- 2 Saisissez l'**ID** et le **Mot de passe**, puis cliquez sur **Ouverture de session**.
  - **ID: admin**
  - **Mot de passe: sec00000**

## Présentation de SyncThru™ Web Service



Informations

Paramètres

Sécurité

Maintenance



Certains onglets peuvent ne pas apparaître en fonction du modèle utilisé.

# Utilisation de l'alerte SyncThru™ Web Service

## Onglet Informations

---

Cet onglet vous donne des informations générales concernant votre appareil. Vous pouvez vérifier certains paramètres, telles que la quantité restante de toner. Vous pouvez également imprimer des rapports comme un rapport d'erreur.

- **Alertes actives:** Permet d'afficher les alertes s'étant déclenchées dans l'appareil et leur gravité.
- **Consommables:** Permet d'afficher le nombre de pages imprimées et la quantité de toner restant dans la cartouche.
- **Compteurs d'utilisation:** Permet d'afficher le nombre d'utilisations, par type d'impression : recto et recto/verso.
- **Paramètres actuels:** Permet d'afficher les informations sur l'appareil et le réseau.
- **Imprimer informations:** Permet d'imprimer des rapports, tels que des rapports concernant le système et les polices.

## Onglet Paramètres

---

Cet onglet vous permet de définir les configurations prévues dans votre appareil et votre réseau. Vous devez vous connecter comme administrateur pour afficher cet onglet.

- Onglet **Config. appareil:** Permet de définir les options proposées par votre appareil.
- Onglet **Config. réseau:** Permet d'afficher les options pour l'environnement réseau. Permet de définir les options telles que les protocoles TCP/IP et réseau.

## Onglet Sécurité

---

Cet onglet vous permet de définir des informations de sécurité du système et du réseau. Vous devez vous connecter comme administrateur pour afficher cet onglet.

- **Sécurité du système:** Permet de définir les informations d'administrateur système, ainsi qu'activer ou désactiver des fonctionnalités de l'appareil.
- **Sécurité réseau:** Permet de définir les paramètres pour HTTPS, IPsec, filtrage IPv4/IPv6, et 802.1x.

# Utilisation de l'alerte SyncThru™ Web Service

## Onglet Maintenance

Cet onglet vous permet de garder votre appareil à jour en mettant à niveau les microprogrammes et en paramétrant les informations de contact pour l'envoi de courriers électroniques. Vous pouvez également vous connecter au site Web Samsung ou télécharger des pilotes en sélectionnant le menu **Lien**.

- **Mise à niveau du microprogramme:** Permet de mettre à niveau le microprogramme de votre appareil.
- **Coordonnées:** Permet d'afficher le paramétrage des informations de contact.
- **Lien:** Permet d'afficher des liens vers des sites utiles, sur lesquels vous pouvez télécharger ou vérifier des informations.

## Configuration des notifications par e-mail

Vous pouvez recevoir des messages électroniques concernant l'état de l'appareil en paramétrant cette option. En définissant des informations comme l'adresse IP, le nom d'hôte, l'adresse électronique et les informations de serveur SMTP, l'état de l'appareil (fin de cartouche de toner ou erreur appareil) seront envoyées automatiquement à l'adresse électronique d'une certaine personne. Cette option peut être utilisée plus fréquemment par un administrateur de l'appareil.

- 1 Lancez un navigateur Web, comme Internet Explorer, depuis Windows.

Entrez l'adresse IP de l'appareil (<http://xxx.xxx.xxx.xxx>) dans la zone d'adresse et appuyez sur la touche Entrée ou cliquez sur **Atteindre**.

- 2 Le site Web intégré de votre appareil s'ouvre.

- 3 Dans l'onglet **Paramètres**, sélectionnez **Config. appareil > Notification par e-mail**.



Si vous n'avez pas configuré d'environnement de serveur sortant, allez dans **Paramètres > Config. réseau > Serveur de messagerie pour courrier sortant(SMTP)** pour configurer l'environnement réseau avant de paramétrer la notification par courrier électronique.



# Utilisation de l'alerte SyncThru™ Web Service

**4** Cochez la case **Activer** pour utiliser la **Notification par e-mail**.

**5** Cliquez sur le bouton **Ajouter** pour ajouter un utilisateur de notification par courrier électronique.

Définissez le nom du destinataire et la ou les adresse(s) de messagerie avec les éléments de notification pour lesquels vous souhaitez recevoir une alerte.

**6** Cliquez sur **Appliquer**.



Un pare-feu activé peut empêcher l'envoi correct du courrier électronique. Dans ce cas, contactez l'administrateur réseau.

**2** Le site Web intégré de votre appareil s'ouvre.

**3** Dans l'onglet **Sécurité**, sélectionnez **Sécurité du système > Administrateur système**.

**4** Saisissez le nom de l'administrateur, son numéro de téléphone, son emplacement et son adresse électronique.

**5** Cliquez sur **Appliquer**.

## Définition des informations pour l'administrateur système

Ce paramètre est nécessaire pour utiliser l'option de notification par courrier électronique.

**1** Lancez un navigateur Web, comme Internet Explorer, depuis Windows.

Entrez l'adresse IP de l'appareil (<http://xxx.xxx.xxx.xxx>) dans la zone d'adresse et appuyez sur la touche Entrée ou cliquez sur **Atteindre**.

# Utilisation de Samsung Easy Printer Manager

Samsung Easy Printer Manager est une application permettant de regrouper les paramètres de l'appareil Samsung dans un seul emplacement. L'application Samsung Easy Printer Manager combine les paramètres du périphérique, ainsi que les environnements d'impression, les paramètres/actions et les lancements. Toutes ces fonctions proposent une passerelle vous permettant d'utiliser facilement votre appareil Samsung. Le Samsung Easy Printer Manager propose à l'utilisateur un choix de deux interfaces utilisateur différentes: l'interface utilisateur basique et l'interface utilisateur avancée. Passer d'une interface à l'autre est facile : cliquez simplement sur le bouton .



- Uniquement disponible pour les utilisateurs des systèmes d'exploitation Windows ou Macintosh.
- Pour Windows, Internet Explorer 6.0 ou version supérieure est l'exigence minimale pour Samsung Easy Printer Manager.

## Présentation de Samsung Easy Printer Manager

Pour ouvrir le programme :

### Pour Windows

Sélectionnez **Démarrer > Programmes** ou **Tous les programmes > Samsung Printers > Samsung Easy Printer Manager > Samsung Easy Printer Manager**.

### Pour Macintosh

Ouvrez le dossier **Applications > dossier Samsung > Samsung Easy Printer Manager**.

L'interface Samsung Easy Printer Manager est composée de différentes sections de base, comme décrites dans le tableau suivant:





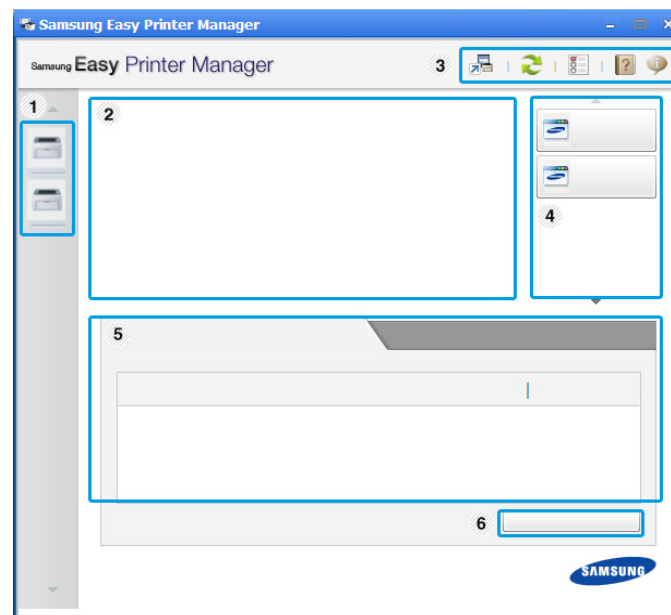

La capture d'écran peut être différente selon le système d'exploitation que vous utilisez.



1	<b>Liste des imprimantes</b>	La liste des imprimantes affiche les icônes des imprimantes installées sur votre ordinateur.
---	------------------------------	--

# Utilisation de Samsung Easy Printer Manager

2	<b>Informations concernant l'imprimante</b>	<p>Cette zone vous donne des informations générales concernant votre appareil. Vous pouvez consulter les informations, comme le nom du modèle de l'appareil, son adresse IP (ou son nom de port) et son état.</p> <p> <b>Bouton Mode d'emploi::</b> Ce bouton ouvre le <b>Guide de dépannage</b> en cas d'erreur. Vous pouvez ouvrir directement la section nécessaire du mode d'emploi.</p>
3	<b>Informations sur l'application</b>	<p>Comprend des liens pour passer aux paramètres avancés, aux préférences, à l'aide et à la section À propos de.</p> <p> Le bouton  est utilisé pour passer à l'interface utilisateur avancée.</p>

4	<b>Liens rapides</b>	<p>Permet d'afficher les <b>Liens rapides</b> vers les fonctions spécifiques de l'appareil. Cette section inclut également des liens vers les applications des paramètres avancés.</p> <p> Si vous connectez votre appareil à un réseau, l'icône SyncThru™ Web Service est activée.</p>
5	<b>Zone Contenu</b>	<p>Permet d'afficher des informations sur l'appareil sélectionné, le niveau de toner et de papier restant. Ces informations varieront en fonction de l'appareil sélectionné. Cette caractéristique n'est pas présente sur toutes les imprimantes.</p>
6	<b>Commande fourn.</b>	<p>Cliquez sur le bouton <b>Ordre</b> de la fenêtre de commande de consommables. Vous pouvez commander en ligne des cartouches de toner de remplacement.</p>



Cliquez sur le bouton **Aide** (?) en bas à gauche de la fenêtre, puis sur l'option pour laquelle vous souhaitez obtenir des informations.

# Utilisation de Samsung Easy Printer Manager

## Présentation de l'interface utilisateur des paramètres avancés

L'interface utilisateur avancée est destinée à être utilisée par la personne responsable de la gestion du réseau et des appareils.

## Paramètres du périphérique

Vous pouvez configurer différents paramètres de l'appareil, comme la configuration de l'appareil, le papier, l'aspect, l'émulation, le réseau et les informations d'impression.

## Paramètres des alertes (Windows uniquement)

Ce menu inclut les paramètres concernant les alertes relatives aux erreurs.

- **Alertes de l'imprimante:** Permet de configurer les paramètres concernant le moment où des alertes seront reçues.
- **Alerte e-mails:** Permet de configurer les options concernant la réception d'alertes par e-mail.
- **Historique des alertes:** Cette option propose un historique des alertes concernant le périphérique et le toner.

## gestion de tâches

Cette option permet de rechercher des informations sur les quotas de l'utilisateur de gestion des tâches spécifié. Ces informations sur les quotas peuvent être créées et appliquées aux périphériques par logiciel de gestion des tâches, comme les logiciels d'administration SyncThru™ or CounThru™.

# Utilisation de Etat de l'imprimante Samsung

Etat de l'imprimante Samsung est un programme qui surveille l'état de l'appareil et vous en informe.





- Disponible pour les utilisateurs de Windows.
- La fenêtre Etat de l'imprimante Samsung et son contenu présentés dans ce guide de l'utilisateur du logiciel peuvent être différents selon l'appareil et le système d'exploitation que vous utilisez.
- Vérifiez le(s) système(s) d'exploitation compatible(s) avec votre appareil (voir « Configuration requise » à la page 66).

## Présentation de Etat de l'imprimante Samsung

Si une erreur survient au cours de l'impression, vous pouvez la contrôler dans Etat de l'imprimante Samsung. Etat de l'imprimante Samsung est installé automatiquement lors de l'installation du logiciel de l'appareil.

Vous pouvez également lancer manuellement Etat de l'imprimante Samsung. Accédez à **Options d'impression**, cliquez sur l'onglet **De base** > bouton **Etat de l'imprimante**.

Ces icônes apparaissent sur la barre des tâches de Windows:

Icône	Signification	Description
	Normal	L'appareil est en mode prêt et aucune erreur ni aucun avertissement ne sont constatés.
	Avertissement	L'état de l'appareil indique qu'une erreur pourrait survenir. Par exemple, il peut s'agir d'un état de niveau de toner bas qui va logiquement précéder l'état de niveau de toner vide.
	Erreur	Le périphérique présente au moins une erreur.



1	<b>Niveau de toner</b>	Permet de connaître le niveau de chaque cartouche de toner. L'appareil et le nombre de cartouches de toner indiqués dans la fenêtre ci-dessus peuvent différer selon l'appareil que vous utilisez. Cette caractéristique n'est pas présente sur toutes les imprimantes.
---	------------------------	---

# Utilisation de Etat de l'imprimante Samsung

2	<b>Option</b>	Vous pouvez définir les paramètres relatifs aux alertes concernant les tâches d'impression.
3	<b>Commander fourn.</b>	Vous pouvez commander en ligne des cartouches de toner de remplacement.
4	<b>Dépannage</b>	Vous pouvez ouvrir directement la section dépannage du mode d'emploi.
5	<b>Fermer</b>	Fermez la fenêtre.

# Utilisation de Smart Panel

Smart Panel est un programme qui surveille l'état de l'appareil et vous en informe, et vous permet de personnaliser ses paramètres. Vous pouvez télécharger Smart Panel à partir du site Web de Samsung (voir « Installation de Smart Panel » à la page 88).



- Uniquement disponible pour les utilisateurs du système d'exploitation Linux.
- La fenêtre Smart Panel et son contenu présentés dans ce Guide de l'utilisateur du logiciel peuvent être différents selon l'appareil et le système d'exploitation que vous utilisez.
- Vérifiez le(s) système(s) d'exploitation compatible(s) avec votre appareil (voir « Installation locale du pilote » à la page 22).

## Présentation de Smart Panel

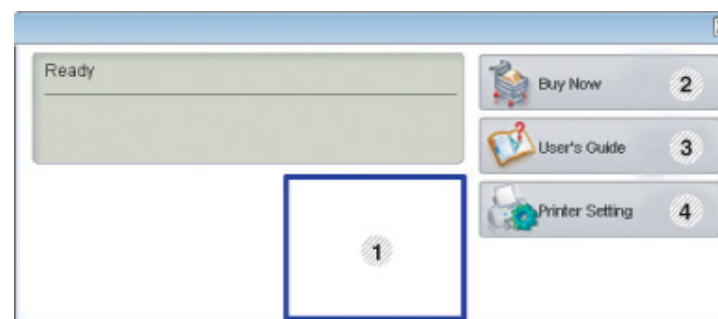

Si une erreur survient au cours de l'opération, vous pouvez la contrôler dans le Smart Panel. Vous pouvez également lancer Smart Panel manuellement.

Double-cliquez sur l'icône Smart Panel (  ) de la zone de notification.



1	<b>Niveau de toner</b>	Permet de connaître le niveau de chaque cartouche de toner. L'appareil et le nombre de cartouches de toner indiqués dans la fenêtre ci-dessus peuvent différer selon l'appareil que vous utilisez. Si vous ne voyez pas cette fonction, alors c'est qu'elle ne s'applique pas à votre appareil.
2	<b>Buy Now</b>	Vous pouvez commander en ligne des cartouches de toner de remplacement.

# Utilisation de Smart Panel

3	<b>User's Guide</b>	<p>Vous pouvez afficher le Mode d'emploi en ligne.</p> <p> Ce bouton ouvre le <b>Troubleshooting Guide</b> en cas d'erreur. Vous pouvez ouvrir directement la section dépannage du mode d'emploi.</p>
4	<b>Printer Setting</b>	<p>Configurez divers paramètres de l'appareil dans la fenêtre Utilitaire de paramètres d'imprimante. Cette caractéristique n'est pas présente sur toutes les imprimantes.</p> <p> Si vous connectez votre appareil à un réseau, l'icône SyncThru™ Web Service est activée.</p>

## Modification des paramètres de Smart Panel

Cliquez à droite sur l'icône Smart Panel puis sélectionnez **Configure Smart Panel**. Sélectionnez les paramètres de votre choix dans la fenêtre **Configure Smart Panel**.



# Utilisation du programme Unified Driver Configurator de Linux

Unified Driver Configurator est un outil principalement conçu pour configurer les périphériques de l'appareil. Vous devez installer Unified Linux Driver pour pouvoir utiliser Unified Driver Configurator (voir « Installation sous Linux » à la page 88).

Après installation du pilote sur votre système Linux, l'icône Unified Driver Configurator est automatiquement créée sur le bureau.

## Ouverture de Unified Driver Configurator

- 1 Double-cliquez sur l'icône **Unified Driver Configurator** du bureau. Vous pouvez également cliquer sur l'icône **Startup** et sélectionner **Samsung Unified Driver > Unified Driver Configurator**.
- 2 Cliquez sur chaque bouton situé à gauche pour ouvrir la fenêtre de configuration correspondante.

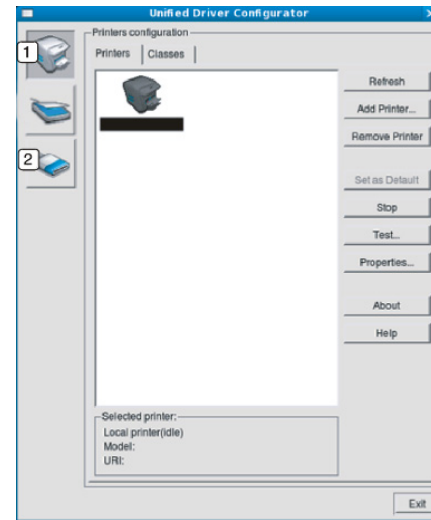

- 1 Printer Configuration
- 2 Port Configuration



Pour utiliser l'aide à l'écran, cliquez sur **Help**.

- 3 Une fois les configurations modifiées, cliquez sur **Exit** pour fermer **Unified Driver Configurator**.

# Utilisation du programme Unified Driver Configurator de Linux

## Printers configuration

**Printers configuration** possède les deux onglets: **Printers** et **Classes**.

## Onglet Printers

Affichez la configuration de l'imprimante du système actuel en cliquant sur l'icône représentant l'imprimante, à gauche de la fenêtre **Unified Driver Configurator**.

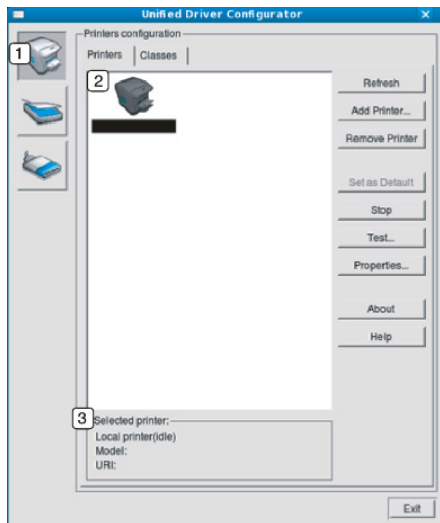

- 1 Passe en mode **Printers configuration**.
- 2 Affiche tous les appareils installés.
- 3 Affiche l'état, le nom du modèle et l'URI de votre appareil.

Les boutons de commande d'imprimante sont comme suit:

- **Refresh:** Actualise la liste des appareils disponibles.
- **Add Printer:** Permet d'ajouter un nouvel appareil.
- **Remove Printer:** Supprime l'appareil sélectionné.
- **Set as Default:** Définit l'appareil sélectionné comme appareil par défaut.
- **Stop/Start:** Arrête/démarre l'appareil.
- **Test:** Permet d'imprimer une page de test afin de s'assurer du bon fonctionnement de l'appareil.
- **Properties:** Permet d'afficher et de modifier les propriétés de l'imprimante.

# Utilisation du programme Unified Driver Configurator de Linux

## Onglet Classes

L'onglet Classes affiche la liste des catégories d'appareils disponibles.

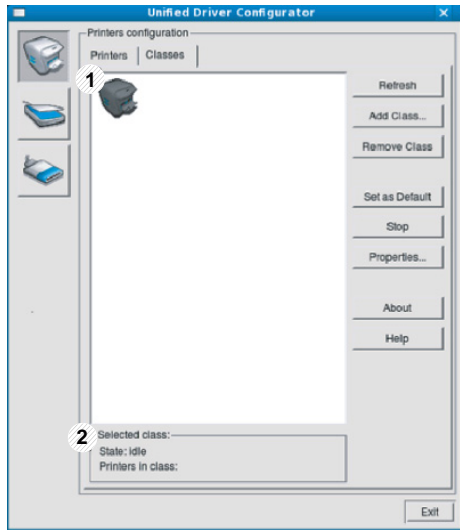

- |   |   |
|---|---|
| 1 | Affiche toutes les options classes d'appareil.                                |
| 2 | Affiche l'état de la catégorie et le nombre d'appareils dans cette catégorie. |

- **Refresh:** actualise la liste des catégories.
- **Add Class:** permet d'ajouter une nouvelle catégorie d'appareil.
- **Remove Class:** supprime la classe d'appareil sélectionnée.

## Ports configuration

Cette fenêtre permet d'afficher la liste des ports disponibles, de vérifier l'état de chaque port et de libérer un port qui reste occupé lorsque le processus propriétaire a été interrompu pour une raison quelconque.

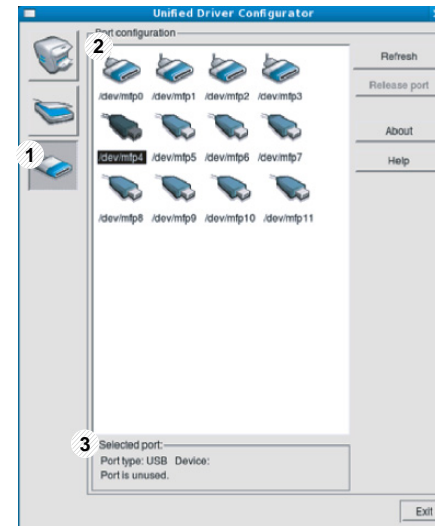

- |   |  |
|---|--|
| 1 | Passé en mode <b>Ports configuration</b> .                           |
| 2 | Affiche tous les ports disponibles.                                  |
| 3 | Affiche le type de port, le périphérique connecté au port et l'état. |

- **Refresh:** Actualise la liste des ports disponibles.
- **Release port:** Libère le port sélectionné.



# 5. Dépannage

Ce chapitre fournit des informations utiles en cas de dysfonctionnement.

- **Problèmes d'alimentation papier** 189
- **Problèmes d'alimentation et de connexion des câbles** 190
- **Problèmes d'impression** 191
- **Problèmes de qualité d'impression** 195
- **Problèmes concernant le système d'exploitation** 203

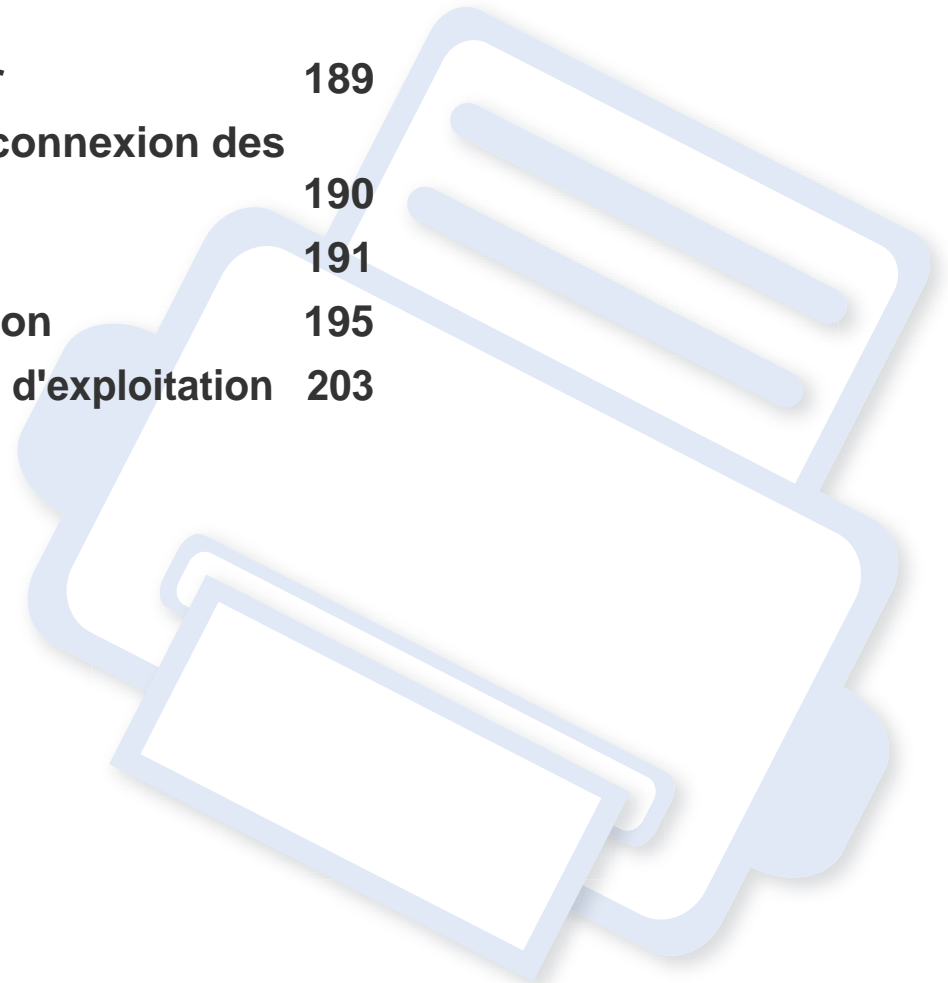

# Problèmes d'alimentation papier

Problème	Solutions proposées
<b>Bourrages papier en cours d'impression.</b>	Supprimez le bourrage papier.
<b>Plusieurs feuilles sont collées les unes aux autres.</b>	<ul style="list-style-type: none"><li>• Vérifiez la capacité papier maximale du bac.</li><li>• Vérifiez que vous utilisez un type de papier adéquat.</li><li>• Retirez le papier du bac d'alimentation, courbez-le ou déramez-le.</li><li>• Dans un environnement humide, les feuilles risquent de se coller les unes aux autres.</li></ul>
<b>Impossible d'insérer plusieurs feuilles de papier.</b>	Il se peut que différents types de papier soient empilés dans le bac d'alimentation. Chargez des feuilles de type, de format et de grammage identiques.
<b>Le papier n'est pas entraîné dans l'appareil.</b>	<ul style="list-style-type: none"><li>• Retirez tout élément qui fait obstruction à l'intérieur de l'appareil.</li><li>• Le papier n'a pas été chargé correctement. Retirez le papier du bac d'alimentation et rechargez-le correctement.</li><li>• Il y a trop de papier dans le bac d'alimentation. Enlevez le surplus de papier.</li><li>• Le papier est trop épais. Utilisez uniquement du papier conforme aux caractéristiques de l'appareil.</li></ul>
<b>Le papier ne cesse de se bloquer.</b>	<ul style="list-style-type: none"><li>• Il y a trop de papier dans le bac d'alimentation. Enlevez le surplus de papier. Si vous imprimez sur des supports spéciaux, utilisez le chargement manuel du bac.</li><li>• Le type de papier utilisé n'est pas correct. Utilisez uniquement du papier conforme aux caractéristiques de l'appareil.</li><li>• Des particules se sont accumulées dans l'appareil. Ouvrez le capot supérieur de l'imprimante et retirez les débris éventuels.</li></ul>
<b>Les enveloppes s'impriment de travers ou ne sont pas entraînées correctement.</b>	Assurez-vous que les guides papier reposent des deux côtés des enveloppes.

# Problèmes d'alimentation et de connexion des câbles

Problème	Solutions proposées
<b>L'appareil n'est pas alimenté ou le câble de connexion qui relie l'ordinateur à l'imprimante n'est pas correctement raccordé.</b>	<ul style="list-style-type: none"><li>• Commencez par brancher l'appareil sur une prise de courant, puis appuyez sur la touche  (<b>Alimentation</b>) du panneau de commande.</li><li>• Déconnectez le câble de l'appareil, puis reconnectez-le.</li></ul>

# Problèmes d'impression

Problème	Cause possible	Solutions proposées
L'appareil n'imprime pas.	L'appareil n'est pas sous tension.	Vérifiez que le cordon d'alimentation est branché correctement. Vérifiez le bouton Marche/Arrêt et l'alimentation électrique.
	Vous n'avez pas défini votre appareil en tant qu'appareil par défaut.	Réglez votre appareil comme appareil par défaut pour Windows.
	Vérifiez les éléments ci-après sur l'appareil:	
	<ul style="list-style-type: none"><li>• Le capot supérieur n'est pas fermé. Fermez le capot supérieur.</li><li>• Du papier est bloqué. Supprimez le bourrage papier (voir « Résolution des bourrages papier » à la page 54).</li><li>• Il n'y a pas de papier dans le bac. Chargez du papier (voir « Chargement de papier dans le bac » à la page 27).</li><li>• La cartouche de toner n'est pas installée. Installez la cartouche de toner (voir « Remplacement de la cartouche de toner » à la page 46).</li><li>• Assurez-vous que l'enveloppe et la feuille de protection de la cartouche de toner ont bien été retirées (voir « Remplacement de la cartouche de toner » à la page 46).</li></ul>	
	Si une erreur système se produit, contactez le service de maintenance.	
	Le câble de connexion qui relie l'ordinateur à l'imprimante n'est pas raccordé correctement.	Déconnectez le câble de l'appareil, puis reconnectez-le (voir « Vue arrière » à la page 18).
	Le câble de connexion qui relie l'ordinateur à l'imprimante est défectueux.	Si possible, raccordez le câble à un autre ordinateur en état de marche et imprimez un document. Vous pouvez également utiliser un autre câble d'appareil.
	La configuration du port n'est pas correcte.	Vérifiez les paramètres de l'imprimante dans Windows pour voir si la tâche d'impression est envoyée au port approprié. Si l'ordinateur comporte plusieurs ports, assurez-vous que l'appareil est raccordé au port adéquat.
L'appareil est peut-être mal configuré.	Vérifiez les <b>Options d'impression</b> pour vous assurer que tous les réglages d'impression sont corrects.	

# Problèmes d'impression

Problème	Cause possible	Solutions proposées
<b>L'appareil n'imprime pas.</b>	Le pilote d'impression est peut-être mal installé.	Désinstallez puis réinstallez le pilote de l'appareil.
	L'appareil ne fonctionne pas correctement.	Vérifiez le message affiché à l'écran du panneau de contrôle pour déterminer s'il s'agit d'une erreur système. Contactez le service de maintenance.
	Le document est si volumineux que l'espace disponible sur le disque dur n'est pas suffisant pour accéder à la tâche d'impression.	Libérez davantage d'espace disque et relancez l'impression du document.
	Le bac à papier est plein.	Une fois que vous avez vidé le bac de sortie, l'impression reprend.
<b>L'appareil n'utilise pas la bonne source d'alimentation papier.</b>	L'option papier sélectionnée dans les <b>Options d'impression</b> n'est peut-être pas correcte.	Pour la plupart des logiciels d'application, pour sélectionner la source d'alimentation du papier il faut aller sur l'onglet <b>Papier</b> dans <b>Options d'impression</b> (voir « Ouverture des préférences d'impression » à la page 36). Sélectionnez la source d'alimentation papier adéquate. Consultez l'aide du pilote d'impression (voir « Utilisation de l'aide » à la page 37).
<b>Une tâche d'impression est très lente.</b>	L'impression est peut-être très complexe.	Simplifiez la page ou modifiez les paramètres de qualité d'impression.
<b>La moitié de la page est blanche.</b>	L'orientation de la page n'est peut-être pas correcte.	Changez l'orientation de la page dans votre application (voir « Ouverture des préférences d'impression » à la page 36). Consultez l'aide du pilote d'impression (voir « Utilisation de l'aide » à la page 37).
	Le format du papier et les paramètres de format ne correspondent pas.	Assurez-vous que le format de papier défini dans les paramètres du pilote d'impression correspond au format du papier se trouvant dans le bac d'alimentation. Vérifiez également que le format de papier défini dans les paramètres du pilote d'impression correspond au format de papier sélectionné dans les paramètres de l'application (voir « Ouverture des préférences d'impression » à la page 36).



# Problèmes d'impression

Problème	Cause possible	Solutions proposées
<b>L'appareil imprime mais le texte est erroné, tronqué ou incomplet.</b>	Le câble de l'appareil est mal raccordé ou défectueux.	Déconnectez le câble de l'appareil, puis reconnectez-le. Essayez d'imprimer un document ayant déjà été imprimé correctement. Si possible, reliez le câble et l'appareil à un autre ordinateur ayant déjà correctement imprimé, et lancez l'impression d'un document. Si ces solutions n'aboutissent pas, remplacez le câble de l'appareil.
	Vous avez sélectionné le mauvais pilote d'impression.	Vérifiez que votre appareil est sélectionné dans le menu de sélection de l'imprimante de l'application.
	L'application ne fonctionne pas correctement.	Essayez d'imprimer un document à partir d'une autre application.
	Le système d'exploitation ne fonctionne pas correctement.	Quittez Windows, puis redémarrez l'ordinateur. Mettez l'appareil hors tension, puis sous tension.
<b>Les pages s'impriment, mais elles sont vierges.</b>	La cartouche de toner est défectueuse ou vide.	Secouez la cartouche de toner, si besoin est. Si nécessaire, remplacez la cartouche. <ul style="list-style-type: none"><li>• Voir « Redistribution du toner » à la page 45.</li><li>• Voir « Remplacement de la cartouche de toner » à la page 46.</li></ul>
	Le fichier contient peut-être des pages blanches.	Vérifiez que le fichier ne contient pas de pages blanches.
	Certains éléments, comme le contrôleur ou la carte, sont peut-être défectueux.	Contactez le service de maintenance.

# Problèmes d'impression



Problème	Cause possible	Solutions proposées
<b>L'imprimante n'imprime pas correctement les fichiers PDF. Une partie des graphiques, du texte ou des illustrations manque.</b>	Incompatibilité entre le fichier PDF et les produits Acrobat.	L'impression du fichier PDF en tant qu'image peut permettre l'impression du fichier. Activez <b>Imprimer comme image</b> dans les options d'impression Acrobat.   L'impression d'un fichier PDF en tant qu'image demande plus de temps qu'une impression ordinaire.
<b>La qualité d'impression des photos n'est pas bonne. Des images ne sont pas nettes.</b>	La résolution des photos est très faible.	Réduisez la taille de la photo. Plus vous augmentez la taille des photos dans le programme, plus la résolution diminue.
<b>Avant l'impression, la machine émet de la vapeur près du bac de sortie.</b>	L'utilisation de papier humide peut provoquer la formation de vapeur pendant l'impression.	Ce n'est pas un problème. Continuez l'impression.
<b>L'appareil n'imprime pas sur du papier de format spécial comme le papier à factures.</b>	Le format du papier et les paramètres de format ne correspondent pas.	Régalez le format de papier correct dans <b>Personnalisée</b> dans l'onglet <b>Papier</b> d' <b>Options d'impression</b> (voir « Ouverture des préférences d'impression » à la page 36).
<b>Le papier à factures imprimé est voilé.</b>	Les paramètres de format de papier ne correspondent pas.	Modifiez l'option d'impression et réessayez. Allez dans les <b>Options d'impression</b> , cliquez sur l'onglet <b>Papier</b> , et réglez le type sur <b>Papier épais</b> (voir « Ouverture des préférences d'impression » à la page 36).

# Problèmes de qualité d'impression

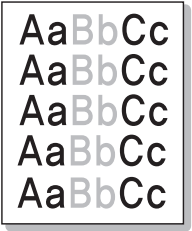
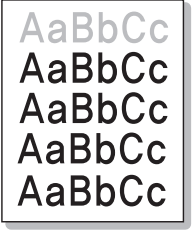
Si l'intérieur de l'appareil est encrassé ou si le papier a été mal chargé, il peut y avoir une baisse de la qualité d'impression. Reportez-vous au tableau ci-dessous pour résoudre le problème.

Problème	Solutions proposées
<p><b>Impression claire ou floue</b></p> 	<ul style="list-style-type: none"><li>• Si une strie blanche verticale ou une zone floue apparaît sur la page, le niveau du toner est bas. Installez une nouvelle cartouche de toner (voir « Remplacement de la cartouche de toner » à la page 46).</li><li>• Le papier n'est pas conforme aux caractéristiques de l'appareil: papier humide ou rugueux, par exemple.</li><li>• Si toute la page est claire, la résolution d'impression sélectionnée est insuffisante ou le mode Économie de toner est activé. Réglez la résolution d'impression et désactivez le mode Économie de toner. Consultez l'aide du pilote d'impression.</li><li>• La présence simultanée de zones floues et de traînées de toner peut indiquer la nécessité de nettoyer la cartouche. Nettoyez l'intérieur de l'appareil (voir « Nettoyage de l'appareil » à la page 48).</li><li>• La surface du module de numérisation laser du côté intérieur à l'appareil peut être sale. Nettoyez l'intérieur de l'appareil (voir « Nettoyage de l'appareil » à la page 48). Si le problème persiste, contactez le service de maintenance.</li></ul>
<p><b>La moitié supérieure du papier est imprimée de façon plus claire que le reste du papier.</b></p> 	<p>Le toner n'adhère peut-être pas correctement à ce type de papier.</p> <ul style="list-style-type: none"><li>• Modifiez l'option d'impression et réessayez. Accédez à <b>Options d'impression</b>, cliquez sur l'onglet <b>Papier</b> et définissez le type de papier sur <b>Papier recyclé</b> (voir « Ouverture des préférences d'impression » à la page 36).</li></ul>

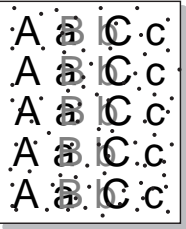
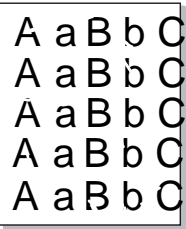
# Problèmes de qualité d'impression

Problème	Solutions proposées
<p><b>Taches de toner</b></p> 	<ul style="list-style-type: none"><li>• Le papier n'est pas conforme aux caractéristiques de l'appareil : papier humide ou rugueux, par exemple.</li><li>• Le rouleau de l'imprimante est peut-être sale. Nettoyez l'intérieur de l'appareil (voir « Nettoyage de l'appareil » à la page 48).</li><li>• Le circuit d'entraînement du papier a besoin d'être nettoyé. Contactez le service de maintenance (voir « Nettoyage de l'appareil » à la page 48).</li></ul>
<p><b>Zones vides</b></p> 	<p>Si des zones vides, généralement au niveau des arrondis des caractères, apparaissent sur la page:</p> <ul style="list-style-type: none"><li>• Il se peut qu'une feuille de papier soit de mauvaise qualité. Essayez de réimprimer la page.</li><li>• Le taux d'humidité du papier n'est pas homogène ou certaines zones du papier sont humides. Changez de marque de papier.</li><li>• La rame de papier est de mauvaise qualité. Le processus de fabrication du papier est à l'origine du problème et empêche le toner de se fixer sur certaines zones. Changez de marque ou de type de papier.</li><li>• Modifiez l'option d'impression et réessayez. Allez dans les <b>Options d'impression</b>, cliquez sur l'onglet <b>Papier</b>, et réglez le type sur <b>Papier épais</b> ou <b>Plus épais</b> (voir « Ouverture des préférences d'impression » à la page 36).</li></ul> <p>Si le problème persiste, contactez le service de maintenance.</p>
<p><b>Taches blanches</b></p> 	<p>Si des taches blanches apparaissent sur la page:</p> <ul style="list-style-type: none"><li>• Le papier est trop rugueux et de la poussière provenant du papier se dépose à l'intérieur de l'appareil ; le rouleau de transfert est peut-être sale. Nettoyez l'intérieur de l'appareil (voir « Nettoyage de l'appareil » à la page 48).</li><li>• Le circuit d'entraînement du papier a besoin d'être nettoyé. Nettoyez l'intérieur de l'appareil (voir « Nettoyage de l'appareil » à la page 48).</li></ul> <p>Si le problème persiste, contactez le service de maintenance.</p>

# Problèmes de qualité d'impression

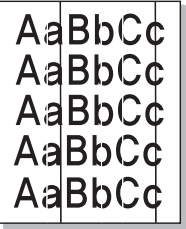
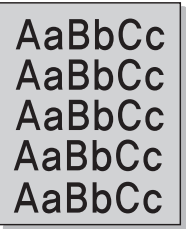
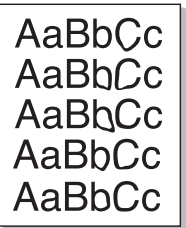
Problème	Solutions proposées
<p><b>Lignes verticales</b></p> 	<p>Si des stries verticales noires apparaissent sur la page:</p> <ul style="list-style-type: none"><li>• La surface (partie tambour) de la cartouche de toner à l'intérieur de l'appareil a probablement été griffée. Retirez la cartouche, puis installez-en une nouvelle (voir « Remplacement de la cartouche de toner » à la page 46).</li></ul> <p>Si des stries verticales blanches apparaissent sur la page:</p> <ul style="list-style-type: none"><li>• La surface du module de numérisation laser du côté intérieur à l'appareil peut être sale. Nettoyez l'intérieur de l'appareil (voir « Nettoyage de l'appareil » à la page 48). Si le problème persiste, contactez le service de maintenance.</li></ul>
<p><b>Fond noir</b></p> 	<p>Si la quantité de toner déposée sur la page crée un fond grisé inacceptable:</p> <ul style="list-style-type: none"><li>• Choisissez du papier de grammage inférieur.</li><li>• Vérifiez les conditions ambiantes: un air trop sec ou trop humide (plus de 80 % d'humidité relative) peut avoir une incidence sur l'ombrage du fond.</li><li>• Retirez l'ancienne cartouche et installez-en une nouvelle (voir « Remplacement de la cartouche de toner » à la page 46).</li><li>• Répartissez bien de nouveau le toner (voir « Redistribution du toner » à la page 45).</li></ul>
<p><b>Traînées de toner</b></p> 	<ul style="list-style-type: none"><li>• Nettoyez l'intérieur de l'appareil (voir « Remplacement de la cartouche de toner » à la page 46).</li><li>• Vérifiez le type et la qualité du papier.</li><li>• Retirez la cartouche, puis installez-en une nouvelle (voir « Remplacement de la cartouche de toner » à la page 46).</li></ul>

# Problèmes de qualité d'impression

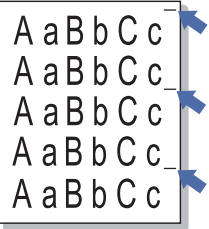
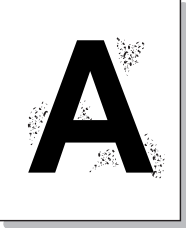
Problème	Solutions proposées
<p data-bbox="62 272 459 300"><b>Défauts verticaux répétitifs</b></p> 	<p data-bbox="510 272 1594 300">Si des marques apparaissent plusieurs fois sur une page, à intervalles réguliers:</p> <ul data-bbox="510 328 2107 539" style="list-style-type: none"><li data-bbox="510 328 2107 395">• La cartouche de toner est peut-être endommagée. Si le problème persiste, remplacez la cartouche de toner (voir « Remplacement de la cartouche de toner » à la page 46).</li><li data-bbox="510 419 2107 486">• Certaines pièces de l'appareil comportent peut-être des dépôts de toner. Si le défaut apparaît au dos de la page, le problème se résoudra sans doute de lui-même au bout de quelques pages.</li><li data-bbox="510 510 1671 539">• L'unité de fusion est peut-être endommagée. Contactez le service de maintenance.</li></ul>
<p data-bbox="62 612 282 639"><b>Fond moucheté</b></p> 	<p data-bbox="510 612 1951 639">Les fonds mouchetés apparaissent lorsque des particules de toner se déposent aléatoirement sur la page.</p> <ul data-bbox="510 668 2186 1171" style="list-style-type: none"><li data-bbox="510 668 2186 735">• Le papier peut être trop humide. Essayez d'imprimer en utilisant une autre rame de papier. N'ouvrez les rames qu'au dernier moment afin d'éviter que le papier n'absorbe l'humidité de l'air.</li><li data-bbox="510 759 2186 911">• Si le fond moucheté apparaît sur une enveloppe, changez la mise en page pour éviter l'impression sur des zones de pliure. L'impression sur une zone de pliure peut causer des problèmes. Ou sélectionnez <b>Enveloppe épaisse</b> dans la fenêtre <b>Options d'impression</b> (voir « Ouverture des préférences d'impression » à la page 36).</li><li data-bbox="510 935 2186 1082">• Si le fond moucheté recouvre la totalité de la page, réglez la résolution d'impression à partir de l'application ou des <b>Options d'impression</b> (voir « Ouverture des préférences d'impression » à la page 36). Assurez-vous que le type de papier correct est sélectionné. Par exemple: Si <b>Papier plus épais</b> est sélectionné, mais que du <b>Papier ordinaire</b> est en fait utilisé, une surcharge peut se produire, ce qui crée ce problème de qualité.</li><li data-bbox="510 1106 2186 1171">• Si vous utilisez une nouvelle cartouche de toner, répartissez de nouveau le toner en premier lieu (voir « Redistribution du toner » à la page 45).</li></ul>

# Problèmes de qualité d'impression

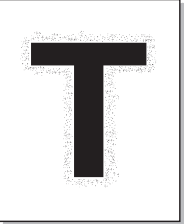
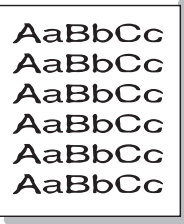
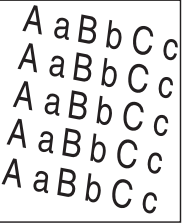
Problème	Solutions proposées
<p data-bbox="51 272 477 427"><b>Des particules de toner se trouvent autour des caractères ou des images en gras</b></p> 	<p data-bbox="506 272 1402 304">Le toner n'adhère peut-être pas correctement à ce type de papier.</p> <ul data-bbox="506 328 2186 488" style="list-style-type: none"><li data-bbox="506 328 2186 400">• Modifiez l'option d'impression et réessayez. Accédez à <b>Options d'impression</b>, cliquez sur l'onglet <b>Papier</b> et définissez le type de papier sur <b>Papier recyclé</b> (voir « Ouverture des préférences d'impression » à la page 36).</li><li data-bbox="506 416 2186 488">• Assurez-vous que le type de papier correct est sélectionné. Par exemple: Si <b>Papier plus épais</b> est sélectionné, mais que du <b>Papier ordinaire</b> est en fait utilisé, une surcharge peut se produire, ce qui crée ce problème de qualité.</li></ul>
<p data-bbox="51 735 387 767"><b>Caractères mal formés</b></p> 	<ul data-bbox="506 735 2186 807" style="list-style-type: none"><li data-bbox="506 735 2186 807">• Si des caractères sont mal formés et semblent creusés par endroits, le papier est peut-être trop lisse. Changez de type de papier.</li></ul>
<p data-bbox="51 1078 338 1110"><b>Impression oblique</b></p> 	<ul data-bbox="506 1078 1760 1214" style="list-style-type: none"><li data-bbox="506 1078 1267 1110">• Assurez-vous que le papier est correctement chargé.</li><li data-bbox="506 1126 1055 1158">• Vérifiez le type et la qualité du papier.</li><li data-bbox="506 1174 1760 1214">• Assurez-vous que les guides ne sont pas trop serrés ou trop lâches par rapport au papier.</li></ul>

# Problèmes de qualité d'impression

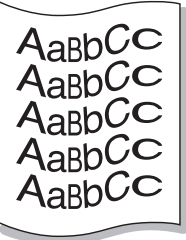
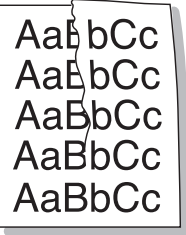
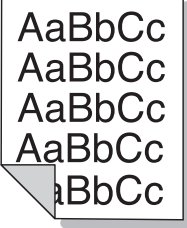
Problème	Solutions proposées
<p data-bbox="51 268 309 304"><b>Pages gondolées</b></p> 	<ul data-bbox="506 272 2186 480" style="list-style-type: none"><li>• Assurez-vous que le papier est correctement chargé.</li><li>• Vérifiez le type et la qualité du papier. Une température ou une humidité trop élevée peut engendrer une ondulation du papier.</li><li>• Retournez la pile de papier dans le bac. Essayez également de changer le sens du papier (rotation à 180 degrés) dans le bac.</li></ul>
<p data-bbox="51 624 427 660"><b>Pages pliées ou froissées</b></p> 	<ul data-bbox="506 624 2186 799" style="list-style-type: none"><li>• Assurez-vous que le papier est correctement chargé.</li><li>• Vérifiez le type et la qualité du papier.</li><li>• Retournez la pile de papier dans le bac. Essayez également de changer le sens du papier (rotation à 180 degrés) dans le bac.</li></ul>
<p data-bbox="51 975 360 1011"><b>Dos de la page taché</b></p> 	<ul data-bbox="506 975 2085 1011" style="list-style-type: none"><li>• Vérifiez que le toner ne coule pas. Nettoyez l'intérieur de l'appareil (voir « Nettoyage de l'appareil » à la page 48).</li></ul>

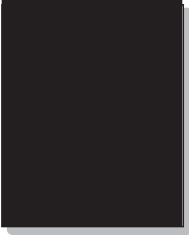
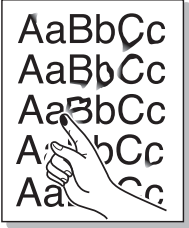
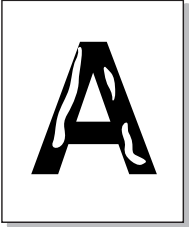

# Problèmes de qualité d'impression

Problème	Solutions proposées
<p data-bbox="51 268 477 344"><b>Pages entièrement noires ou de couleur</b></p> 	<ul data-bbox="506 268 2186 448" style="list-style-type: none"><li>• La cartouche de toner n'est sans doute pas installée correctement. Enlevez-la, puis réinstallez-la.</li><li>• La cartouche de toner est peut-être défectueuse. Retirez la cartouche, puis installez-en une nouvelle (voir « Remplacement de la cartouche de toner » à la page 46).</li><li>• L'appareil a peut-être besoin d'une réparation. Contactez le service de maintenance.</li></ul>
<p data-bbox="51 655 264 687"><b>Toner non fixé</b></p> 	<ul data-bbox="506 655 2186 799" style="list-style-type: none"><li>• Nettoyez l'intérieur de l'appareil (voir « Nettoyage de l'appareil » à la page 48).</li><li>• Vérifiez le type et la qualité du papier.</li><li>• Retirez la cartouche de toner, puis installez-en une nouvelle (voir « Remplacement de la cartouche de toner » à la page 46).</li></ul> <p data-bbox="506 815 2018 847">Si le problème persiste, il se peut que l'appareil ait besoin d'une révision. Contactez le service de maintenance.</p>
<p data-bbox="51 995 454 1027"><b>Caractères tachés de blanc</b></p> 	<p data-bbox="506 995 1317 1027">Un caractère devant être noir contient des taches blanches:</p> <ul data-bbox="506 1043 1765 1139" style="list-style-type: none"><li>• Il se peut que vous imprimiez du mauvais côté du papier. Retirez le papier et retournez-le.</li><li>• Le papier n'est peut-être pas conforme aux caractéristiques de l'appareil.</li></ul>

# Problèmes de qualité d'impression

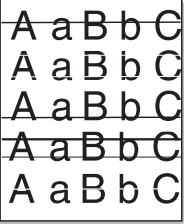
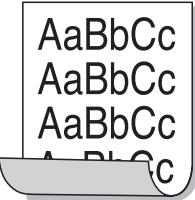
Problème	Solutions proposées
<p><b>Stries horizontales</b></p> 	<p>Des stries noires horizontales ou des traînées de toner apparaissent:</p> <ul style="list-style-type: none"><li>• La cartouche de toner est peut-être mal installée. Enlevez-la, puis réinstallez-la.</li><li>• La cartouche de toner est peut-être défectueuse. Retirez la cartouche, puis installez-en une nouvelle (voir « Remplacement de la cartouche de toner » à la page 46).</li></ul> <p>Si le problème persiste, il se peut que l'appareil ait besoin d'une réparation. Contactez le service de maintenance.</p>
<p><b>Ondulation</b></p> 	<p>Si le papier imprimé est ondulé ou s'il n'est pas entraîné dans l'appareil:</p> <ul style="list-style-type: none"><li>• Retournez la pile de papier dans le bac. Essayez également de changer le sens du papier (rotation à 180 degrés) dans le bac.</li><li>• Modifiez l'option de l'imprimante concernant le papier et réessayez. Allez dans les <b>Options d'impression</b>, cliquez sur l'onglet <b>Papier</b>, et réglez le type sur <b>Papier fin</b> (voir « Ouverture des préférences d'impression » à la page 36).</li></ul>
<ul style="list-style-type: none"><li>• <b>Une image inconnue apparaît plusieurs fois sur certaines feuilles</b></li><li>• <b>Toner non fixé</b></li><li>• <b>Des zones d'impression plus claires ou une contamination sont constatées</b></li></ul>	<p>Vous utilisez probablement l'appareil à une altitude de 1 000 m ou plus. Une altitude élevée peut altérer la qualité d'impression: le toner ne se fixe pas correctement sur le papier ou le document est très pâle. Corrigez le paramètre d'altitude de votre appareil (voir « Réglage de l'altitude » à la page 149).</p>

# Problèmes concernant le système d'exploitation

## Problèmes Windows courants

Problème	Solutions proposées
<b>Le message « Fichier utilisé » s'affiche durant l'installation.</b>	Fermez tous les programmes ouverts. Effacez tous les programmes du groupe Démarrage, puis redémarrez Windows. Réinstallez le pilote d'impression.
<b>Le message « Erreur de protection générale », « Exception OE », « Spool 32 » ou « Opération non conforme » apparaît.</b>	Fermez toutes les applications, redémarrez Windows et recommencez l'impression.
<b>Les messages « Échec d'impression » et « Erreur de temporisation de l'imprimante » s'affichent.</b>	Ces messages sont susceptibles d'apparaître en cours d'impression. Attendez simplement que l'appareil ait terminé l'impression. Si le message apparaît en mode prêt ou une fois l'impression achevée, vérifiez le branchement et/ou l'existence d'une erreur éventuelle.



Pour plus d'informations sur les messages d'erreur Windows, reportez-vous au mode d'emploi de Microsoft Windows 2000/XP/2003/Vista fourni avec votre ordinateur.

# Problèmes concernant le système d'exploitation

## Problèmes Macintosh courants

Problème	Solutions proposées
<b>L'imprimante n'imprime pas correctement les fichiers PDF. Une partie des graphiques, du texte ou des illustrations manque.</b>	<p>L'impression du fichier PDF en tant qu'image peut permettre l'impression du fichier. Activez <b>Imprimer comme image</b> dans les options d'impression Acrobat.</p> <p> L'impression d'un fichier PDF en tant qu'image demande plus de temps qu'une impression ordinaire.</p>
<b>Certaines lettres ne s'affichent pas correctement lors de l'impression de la couverture.</b>	<p>Le système d'exploitation Mac OS ne peut pas créer la police lors de l'impression de la couverture. L'alphabet anglais et les numéros sont affichés correctement sur la page de couverture.</p>
<b>Lors de l'impression d'un document Acrobat Reader 6.0 ou version supérieure sur Macintosh, les couleurs ne s'impriment pas correctement.</b>	<p>Vérifiez que la résolution définie dans le pilote de l'appareil correspond à celle d'Acrobat Reader.</p>



Reportez-vous au mode d'emploi Macintosh fourni avec votre ordinateur pour plus de renseignements sur les messages d'erreur Macintosh.

# Problèmes concernant le système d'exploitation

## Problèmes Linux courants

Problème	Solutions proposées
<b>L'appareil n'imprime pas.</b>	<ul style="list-style-type: none"><li>• Vérifiez que le pilote d'impression est installé. Ouvrez Unified Driver Configurator et sélectionnez l'onglet <b>Printers</b> dans la fenêtre <b>Printers configuration</b> pour afficher la liste des appareils disponibles. Vérifiez que votre imprimante figure dans la liste. Si ce n'est pas le cas, ouvrez l'<b>Add new printer wizard</b> pour paramétrer l'imprimante.</li><li>• Vérifiez que l'appareil est sous tension. Ouvrez <b>Printers configuration</b> et sélectionnez votre imprimante dans la liste. Vérifiez la description indiquée dans le volet <b>Selected printer</b>. Si l'état contient <b>Stopped</b>, appuyez sur la touche <b>Start</b>. L'imprimante devrait reprendre son fonctionnement normal. L'état « stopped » peut apparaître en cas de problèmes d'impression.</li><li>• Vérifiez l'absence d'options d'impression spéciales de type « -oraw ». Si « -oraw » figure dans le paramètre de ligne de commande, supprimez-le pour imprimer correctement. Dans le cas du terminal Gimp, sélectionnez « print » -&gt; « Setup printer » et modifiez le paramètre de ligne de commande dans l'élément de commande.</li></ul>
<b>L'appareil n'imprime pas des pages entières et seule une moitié de page apparaît sur la sortie.</b>	Il s'agit d'un problème connu qui se produit lorsqu'un appareil couleur est utilisé sur la version 8.51 ou une version antérieure de Ghostscript, le système d'exploitation 64 bits de Linux. Il est signalé sur <a href="http://bugs.ghostscript.com">bugs.ghostscript.com</a> sous l'intitulé Ghostscript Bug 688252. Le problème est résolu dans AFPL Ghostscript 8.52 ou une version supérieure. Téléchargez la dernière version de AFPL Ghostscript à l'adresse <a href="http://sourceforge.net/projects/ghostscript/">http://sourceforge.net/projects/ghostscript/</a> et installez-la pour résoudre ce problème.
<b>Le message « Cannot open port device file » apparaît lors de l'impression d'un document.</b>	Il est déconseillé de modifier les paramètres de la tâche d'impression (via l'utilitaire LPR, par exemple) pendant l'impression d'une tâche. Les versions connues du serveur CUPS interrompent la tâche d'impression si les options d'impression sont modifiées, puis tentent de relancer la tâche depuis le début. Comme le pilote Unified Linux Driver verrouille le port lors de l'impression, la terminaison brutale du pilote laisse le port verrouillé et indisponible pour les tâches d'impression suivantes. Si cette situation se produit, essayez de libérer le port en sélectionnant <b>Release port</b> dans la fenêtre <b>Port configuration</b> .



Reportez-vous au guide de l'utilisateur Linux fourni avec votre ordinateur pour plus de renseignements sur les messages d'erreur Linux.

# Problèmes concernant le système d'exploitation

## Problèmes PostScript courants

Les problèmes présentés ci-dessous sont propres au langage PostScript et peuvent survenir lors de l'utilisation simultanée de plusieurs langages d'impression.

Problème	Cause possible	Solution
<b>Impossible d'imprimer un fichier PostScript.</b>	Le pilote PostScript est peut-être mal installé.	<ul style="list-style-type: none"><li>• Installez le pilote PostScript (voir « Installation des logiciels » à la page 85).</li><li>• Imprimez une page de configuration et vérifiez que la version PostScript est disponible pour impression.</li><li>• Si le problème persiste, contactez un technicien de maintenance.</li></ul>
<b>Le message Erreur contrôle de valeur limite s'imprime.</b>	La tâche d'impression est trop complexe.	Vous devez simplifier la page ou installer de la mémoire supplémentaire.
<b>Une page d'erreur PostScript s'imprime.</b>	La tâche d'impression n'est peut-être pas de type PostScript.	Assurez-vous que la tâche d'impression est de type PostScript. Vérifiez si l'application attendait l'envoi d'un fichier de configuration ou d'en-tête PostScript à l'appareil.
<b>Le bac optionnel n'est pas sélectionné dans le pilote.</b>	Le pilote d'impression n'a pas été configuré pour reconnaître le bac optionnel.	Ouvrez la fenêtre des propriétés du pilote PostScript, sélectionnez l'onglet <b>Options du périphérique</b> , puis paramétrez l'option du bac.

# Contact SAMSUNG worldwide

If you have any comments or questions regarding Samsung products, contact the Samsung customer care center.

Country/Region	Customer Care Center	Web Site
<b>ALBANIA</b>	42 27 5755	
<b>ARGENTINE</b>	0800-333-3733	www.samsung.com
<b>ARMENIA</b>	0-800-05-555	
<b>AUSTRALIA</b>	1300 362 603	www.samsung.com
<b>AUSTRIA</b>	0810-SAMSUNG (7267864, € 0.07/min)	www.samsung.com
<b>AZERBAIJAN</b>	088-55-55-555	
<b>BAHRAIN</b>	8000-4726	www.samsung.com
<b>BELARUS</b>	810-800-500-55-500	
<b>BELGIUM</b>	02-201-24-18	www.samsung.com/ be (Dutch) www.samsung.com/ be_fr (French)
<b>BOSNIA</b>	05 133 1999	
<b>BRAZIL</b>	0800-124-421 4004-0000	www.samsung.com
<b>BULGARIA</b>	07001 33 11	www.samsung.com
<b>CANADA</b>	1-800-SAMSUNG (726-7864)	www.samsung.com

Country/Region	Customer Care Center	Web Site
<b>CHILE</b>	800-SAMSUNG (726-7864)	www.samsung.com
<b>CHINA</b>	400-810-5858	www.samsung.com
<b>COLOMBIA</b>	01-8000112112	www.samsung.com
<b>COSTA RICA</b>	0-800-507-7267	www.samsung.com
<b>CROATIA</b>	062 SAMSUNG (062 726 7864)	www.samsung.com
<b>CZECH REPUBLIC</b>	800-SAMSUNG (800-726786)	www.samsung.com
	Samsung Zrt., česká organizační složka, Oasis Florenc, Sokolovská394/17, 180 00, Praha 8	
<b>DENMARK</b>	70 70 19 70	www.samsung.com
<b>DOMINICA</b>	1-800-751-2676	www.samsung.com
<b>ECUADOR</b>	1-800-10-7267	www.samsung.com
<b>EGYPT</b>	0800-726786	www.samsung.com
<b>EIRE</b>	0818 717100	www.samsung.com
<b>EL SALVADOR</b>	800-6225	www.samsung.com
<b>ESTONIA</b>	800-7267	www.samsung.com
<b>FINLAND</b>	030-6227 515	www.samsung.com
<b>FRANCE</b>	01 48 63 00 00	www.samsung.com

# Contact SAMSUNG worldwide

Country/Region	Customer Care Center	Web Site
<b>GERMANY</b>	01805 - SAMSUNG (726-7864 €0,14/min)	www.samsung.com
<b>GEORGIA</b>	8-800-555-555	
<b>GREECE</b>	IT and Mobile : 80111- SAMSUNG (80111 7267864) from land line, local charge/ from mobile, 210 6897691 Cameras, Camcorders, Televisions and Household Appliances From mobile and fixed 2106293100	www.samsung.com
<b>GUATEMALA</b>	1-800-299-0013	www.samsung.com
<b>HONDURAS</b>	800-27919267	www.samsung.com
<b>HONG KONG</b>	(852) 3698-4698	www.samsung.com/ hk  www.samsung.com/ hk_en/
<b>HUNGARY</b>	06-80-SAMSUNG (726-7864)	www.samsung.com
<b>INDIA</b>	3030 8282 1800 3000 8282	www.samsung.com
<b>INDONESIA</b>	0800-112-8888 021-5699-7777	www.samsung.com

Country/Region	Customer Care Center	Web Site
<b>IRAN</b>	021-8255	www.samsung.com
<b>ITALY</b>	800-SAMSUNG (726-7864)	www.samsung.com
<b>JAMAICA</b>	1-800-234-7267	www.samsung.com
<b>JAPAN</b>	0120-327-527	www.samsung.com
<b>JORDAN</b>	800-22273	www.samsung.com
<b>KAZAKHSTAN</b>	8-10-800-500-55-500 (GSM:7799)	www.samsung.com
<b>KOSOVO</b>	+381 0113216899	
<b>KUWAIT</b>	183-2255	www.samsung.com
<b>KYRGYZSTAN</b>	00-800-500-55-500	www.samsung.com
<b>LATVIA</b>	8000-7267	www.samsung.com
<b>LITHUANIA</b>	8-800-77777	www.samsung.com
<b>LUXEMBURG</b>	261 03 710	www.samsung.com
<b>MALAYSIA</b>	1800-88-9999	www.samsung.com
<b>MACEDONIA</b>	023 207 777	
<b>MEXICO</b>	01-800-SAMSUNG (726-7864)	www.samsung.com
<b>MOLDOVA</b>	00-800-500-55-500	
<b>MONTENEGRO</b>	020 405 888	
<b>MOROCCO</b>	080 100 2255	www.samsung.com



# Contact SAMSUNG worldwide

Country/Region	Customer Care Center	Web Site
<b>NIGERIA</b>	080-SAMSUNG(726-7864)	www.samsung.com
<b>NETHERLANDS</b>	0900-SAMSUNG (0900-7267864) (€ 0,10/min)	www.samsung.com
<b>NEW ZEALAND</b>	0800 SAMSUNG (0800 726 786)	www.samsung.com
<b>NICARAGUA</b>	00-1800-5077267	www.samsung.com
<b>NORWAY</b>	815-56 480	www.samsung.com
<b>OMAN</b>	800-SAMSUNG (726-7864)	www.samsung.com
<b>PANAMA</b>	800-7267	www.samsung.com
<b>PERU</b>	0-800-777-08	www.samsung.com
<b>PHILIPPINES</b>	1800-10-SAMSUNG (726-7864) 1-800-3-SAMSUNG (726-7864) 1-800-8-SAMSUNG (726-7864) 02-5805777	www.samsung.com
<b>POLAND</b>	0 801 1SAMSUNG (172678) 022-607-93-33	www.samsung.com
<b>PORTUGAL</b>	80820-SAMSUNG (726-7864)	www.samsung.com
<b>PUERTO RICO</b>	1-800-682-3180	www.samsung.com

Country/Region	Customer Care Center	Web Site
<b>RUMANIA</b>	08010 SAMSUNG (08010 726 7864) only from landline, local network Romtelecom - local tariff /021 206 01 10 for landline and mobile, normal tariff.	www.samsung.com
<b>RUSSIA</b>	8-800-555-55-55	www.samsung.com
<b>SAUDI ARABIA</b>	9200-21230	www.samsung.com
<b>SERBIA</b>	0700 SAMSUNG (0700 726 7864)	www.samsung.com
<b>SINGAPORE</b>	1800-SAMSUNG (726-7864)	www.samsung.com
<b>SLOVAKIA</b>	0800-SAMSUNG (726-7864)	www.samsung.com
<b>SOUTH AFRICA</b>	0860 SAMSUNG (726-7864)	www.samsung.com
<b>SPAIN</b>	902-1-SAMSUNG(902 172 678)	www.samsung.com
<b>SWEDEN</b>	0771 726 7864 (SAMSUNG)	www.samsung.com
<b>SWITZERLAND</b>	0848-SAMSUNG (7267864, CHF 0.08/min)	www.samsung.com/ ch www.samsung.com/ ch_fr/
<b>TADJIKISTAN</b>	8-10-800-500-55-500	www.samsung.com
<b>TAIWAN</b>	0800-329-999	www.samsung.com

# Contact SAMSUNG worldwide

Country/Region	Customer Care Center	Web Site
<b>THAILAND</b>	1800-29-3232 02-689-3232	www.samsung.com
<b>TRINIDAD &amp; TOBAGO</b>	1-800-SAMSUNG (726-7864)	www.samsung.com
<b>TURKEY</b>	444 77 11	www.samsung.com
<b>U.A.E</b>	800-SAMSUNG (726-7864)	www.samsung.com
<b>U.K</b>	0330 SAMSUNG (726-7864)	www.samsung.com
<b>U.S.A</b>	1-800-SAMSUNG (726-7864)	www.samsung.com
<b>UKRAINE</b>	0-800-502-000	www.samsung.com/ ua www.samsung.com/ ua_ru
<b>UZBEKISTAN</b>	8-10-800-500-55-500	www.samsung.com
<b>VENEZUELA</b>	0-800-100-5303	www.samsung.com
<b>VIETNAM</b>	1 800 588 889	www.samsung.com



Le glossaire suivant vous permet de vous familiariser avec le produit grâce à une définition des termes courants de l'impression ainsi que des termes mentionnés dans le présent guide de l'utilisateur.

## 802.11

---

802.11 est un ensemble de normes pour les communications par réseau local sans fil (WLAN), développé par le comité de normes IEEE LAN/MAN (IEEE 802).

## 802.11b/g/n

---

802.11b/g/n peut partager le même matériel et utiliser la bande 2,4 GHz. 802.11b prend en charge une bande passante jusqu'à 11 Mbit/s, 802.11n prend en charge une bande passante jusqu'à 150 Mbits/s. Les périphériques 802.11b/g/n peuvent parfois souffrir d'interférences provenant de fours à micro-ondes, des téléphones sans-fil et des périphériques Bluetooth.

## Point d'accès

---

Un point d'accès ou point d'accès sans fil (AP ou WAP) est un périphérique qui relie les périphériques de communication sans fil ensemble sur des réseaux locaux sans fil (WLAN), et fait office d'émetteur et récepteur central des signaux radio du WLAN.

## ADF

---

Un chargeur automatique de documents (ADF) est un module de numérisation pouvant charger automatiquement un document original afin de numériser une pile de documents en une seule tâche.

## AppleTalk

---

Suite de protocoles réseau propriétaires développée par Apple, Inc. Cette suite de protocoles, intégrée aux premiers produits Macintosh (1984), est désormais tombée en désuétude au profit de la pile de protocoles réseau TCP/IP.

## Profondeur de bit

---

Terme d'infographie désignant le nombre de bits représentant la couleur d'un pixel dans une image matricielle. Une profondeur de bit (ou de couleur) plus élevée permet d'obtenir une gamme de couleurs plus large. Plus le nombre de bits est élevé, plus le nombre de couleurs possibles est grand. Une couleur codée sur 1 bit est communément qualifiée de monochrome ou noir et blanc.

## BMP

---

Format d'images matricielles utilisé par le sous-système graphique de Microsoft Windows (GDI) et, communément, comme format de fichiers image sur cette plate-forme.

## BOOTP

---

Protocole d'amorçage. Protocole réseau permettant d'attribuer automatiquement une adresse IP à un client du réseau. Ceci s'effectue généralement dans le processus bootstrap d'ordinateurs ou de systèmes d'exploitation les exécutant. Les serveurs BOOTP attribuent l'adresse IP à chaque client à partir d'un ensemble d'adresses. Le protocole BOOTP permet aux postes de travail qui ne disposent pas de disque dur d'obtenir une adresse IP avant d'amorcer un système d'exploitation.

## CCD

---

Le capteur à transfert de charge (CCD) est un élément matériel permettant de numériser un document. Un dispositif de verrouillage des capteurs CCD est également utilisé pour maintenir le module CCD afin d'empêcher tout dommage pendant le transport.

## Assemblage

---

Méthode d'impression de documents comportant plusieurs exemplaires en différents jeux de tirages. Lorsque le tri est sélectionné, le périphérique imprime un jeu dans son intégralité avant d'imprimer d'autres exemplaires.

## Panneau de commande

---

Le panneau de commande est une zone plane, généralement verticale, sur laquelle s'affichent les outils de commande et de surveillance. Il se trouve généralement à l'avant de l'appareil.

## Couverture

---

Terme d'impression correspondant à une mesure de l'utilisation du toner. Par exemple, une couverture de 5 % signifie qu'une feuille de papier au format A4 comporte environ 5 % d'image ou de texte. Si le papier ou l'original comporte des images complexes ou une grande quantité de texte, la couverture sera supérieure à 5 % et l'utilisation du toner sera équivalente à cette couverture.

## CSV

---

Valeurs séparées par des virgules (CSV). Format de fichier utilisé pour échanger des données entre des applications différentes. Ce format de fichier, utilisable sous Microsoft Excel, est devenu une norme de facto, même sous les environnements autres que Microsoft.

## DADF

---

Un chargeur automatique de documents recto-verso (DADF) est un module de numérisation pouvant charger automatiquement un document original puis le retourner, afin de numériser des documents recto-verso.

## Par défaut

---

Valeur ou paramètre appliqué en sortie d'usine ou lorsque l'appareil a été réinitialisé.

## DHCP

---

Un protocole de configuration dynamique de l'hôte (DHCP) est un protocole réseau client-serveur. Un serveur DHCP fournit des paramètres de configuration spécifiques à l'hôte client DHCP demandant, généralement, des informations requises par l'hôte client pour participer à un réseau IP. Le protocole DHCP permet également l'attribution d'adresses IP aux hôtes client.

## DIMM

---

Le module mémoire double en ligne (DIMM) est une carte électronique qui contient de la mémoire. Une carte DIMM stocke toutes les données de l'appareil, par exemple les données d'impression ou les données de télécopie reçues.

## DLNA

---

Le Digital Living Network Alliance (DLNA) est une norme qui permet aux appareils d'un réseau domestique de partager des informations entre eux à travers tout le réseau.

## DNS

---

Le serveur de nom de domaine (DNS) est un système qui stocke des informations associées au nom de domaine dans une base de données répartie sur des réseaux, comme Internet.

## Imprimante matricielle

---

Type d'imprimante dont la tête d'impression balaie la page de part et d'autre, puis transfère l'encre en frappant un ruban encreur ; ce principe de fonctionnement est analogue à celui d'une machine à écrire.

## DPI

---

Unité de mesure de la résolution de numérisation et d'impression. De manière générale, une forte valeur de PPP se traduit par une plus grande résolution, des détails d'image plus fins et un volume de fichier plus élevé.

## DRPD

---

Détection sélective de tonalité d'appel. Le service téléphonique de sonnerie distincte permet à un utilisateur de se servir d'une seule ligne téléphonique pour répondre à différents numéros de téléphone.

## Recto/Verso

---

Fonctionnalité permettant un retournement automatique d'une feuille de papier afin d'imprimer (ou de numériser) sur les deux faces du papier. Une imprimante équipée d'un module Recto/Verso peut imprimer sur les deux côtés du papier en un seul cycle d'impression.

## Capacité de traitement

---

Quantité de pages n'affectant pas les performances de l'imprimante sur un mois. Généralement, l'imprimante a une durée de vie limitée par exemple au nombre de pages par an. Cette durée de vie correspond à la capacité moyenne d'impression, qui couvre généralement la période de garantie. Par exemple, si la capacité de traitement est 48 000 pages par mois en supposant 20 jours de travail, une imprimante est limitée à 2 400 pages par jour.

## ECM

---

Le mode de correction d'erreur (ECM) est un mode de transmission facultatif intégré aux télécopieurs de classe 1 ou aux modems de télécopie. Ce mode détecte et corrige automatiquement toute erreur de transmission de télécopie provoquée par du bruit sur la ligne téléphonique.

## Émulation

---

Procédé permettant de reproduire le fonctionnement d'un appareil sur un autre.

Un émulateur réplique les fonctions d'un système sur un système différent de telle façon que le second fonctionne exactement comme le premier. L'émulation consiste à reproduire rigoureusement le comportement externe, ce qui la différencie de la simulation, qui renvoie à la simulation du modèle abstrait d'un système en prenant en considération le fonctionnement interne.

## Ethernet

---

Technologie de réseau informatique reposant sur des trames, pour des réseaux locaux (LAN). Il définit le câblage et la transmission de signaux de la couche physique, et les formats de trame et les protocoles pour la couche de contrôle d'accès au support (MAC)/couche liaison de données du modèle OSI. Ethernet est principalement standardisé en IEEE 802.3. C'est devenu la technologie de réseau local la plus répandue depuis les années 1990 jusqu'aujourd'hui.

## EtherTalk

---

Suite de protocoles réseau développée par Apple Computer. Cette suite de protocoles, intégrée aux premiers produits Macintosh (1984), est désormais tombée en désuétude au profit de la pile de protocoles réseau TCP/IP.

## FDI

---

L'interface pour périphérique étranger (FDI) est une carte installée à l'intérieur de l'appareil afin de permettre l'installation d'un périphérique tiers comme un monnayeur ou un lecteur de cartes. Vous pourrez ainsi activer un service d'impression payant sur votre appareil.

## FTP

---

Un protocole de transfert de fichiers (FTP) est un protocole très répandu d'échange de fichiers sur tout réseau prenant en charge les protocoles TCP/IP (Internet ou Intranet).

## Unité de chauffe

---

Pièce de l'imprimante laser qui fixe le toner sur le support d'impression. Cette unité est constituée d'un rouleau thermique et d'un rouleau presseur. Une fois le toner transféré sur le papier, l'unité de chauffe applique la chaleur et la pression requises pour que le toner adhère de manière permanente sur le papier; c'est la raison pour laquelle le papier est chaud en sortant de l'imprimante laser.

## Passerelle

---

Connexion entre des réseaux informatiques ou entre un réseau informatique et une ligne téléphonique. Celle-ci est très répandue, puisqu'il s'agit d'un ordinateur ou d'un réseau qui autorise l'accès à un autre ordinateur ou réseau.

## Niveaux de gris

---

Nuances de gris représentant les parties claires et foncées d'une image lorsque les images couleur sont converties en niveau de gris; les couleurs sont représentées par différents niveaux de gris.

## Demi-teinte

---

Type d'image simulant des niveaux de gris en variant le nombre de points. Les zones très riches en couleur se composent d'un grand nombre de points, tandis que les zones plus claires se composent d'un moins grand nombre de points.

## HDD

---

Périphérique de stockage non volatil qui enregistre des données codées numériquement sur des plateaux en rotation recouverts d'une surface magnétique.

## IEEE

---

L'IEEE (IEEE) est une organisation professionnelle internationale à but non lucratif dédiée à l'avancée des technologies liées à l'électricité.

## IEEE 1284

---

Norme relative au port parallèle 1284 mise au point par l'IEEE (Institute of Electrical and Electronics Engineers). Le terme « 1284-B » renvoie à un type de fiche spécifique pour câbles parallèles se connectant au périphérique (par exemple, une imprimante).

## Intranet

---

Réseau privé qui utilise des protocoles Internet, une connectivité réseau et éventuellement le système public de télécommunications pour partager de manière sécurisée une partie des informations ou opérations d'une organisation avec ses employés. Parfois, le terme désigne seulement le service le plus visible, le site Web interne.

## Adresse IP

---

Une adresse de protocole Internet (adresse IP) est un nombre unique permettant d'identifier les périphériques d'un réseau IP afin qu'ils échangent des données.

## IPM

---

Unité de mesure de la vitesse d'une imprimante. Le nombre d'images par minute indique le nombre de feuilles recto que l'imprimante peut terminer en une minute.

## IPP

---

Le protocole d'impression Internet (IPP) est un protocole normalisé permettant l'impression ainsi que la gestion notamment des tâches d'impression, des formats de supports ou encore de la résolution. Le protocole IPP peut être utilisé en local ou via Internet pour des centaines d'imprimantes et prend en charge le contrôle d'accès et l'authentification, ce qui en fait une technologie d'impression plus fiable et plus sécurisée que ses prédécesseurs.

## IPX/SPX

---

IPX/SPX est l'acronyme de Internet protocole d'échange de paquets entre réseaux/protocole d'échange de paquets séquentiels. Ce sont des protocoles réseaux utilisés par les systèmes d'exploitation Novell NetWare. Les protocoles IPX et SPX offrent des services de connexion similaires à TCP/IP. Le protocole IPX est comparable au protocole IP; et SPX, au protocole TCP. IPX/SPX ont été conçus initialement pour les réseaux locaux (LAN). À ce titre, ils sont des protocoles très performants pour cet usage (généralement, les performances dépassent celles des protocoles TCP/IP sur un réseau local).

## ISO

---

L'organisme international de normalisation (ISO) est composé de représentants d'institutions de normalisation nationales. Il définit des normes commerciales et industrielles à l'échelle mondiale.



## ITU-T

---

L'union internationale des télécommunications est un organisme international de normalisation et de régulation des télécommunications et des transmissions hertziennes internationales. Ses missions principales incluent la normalisation et l'attribution de bandes de fréquences hertziennes, et la gestion de l'interconnexion entre les différents pays afin de permettre les appels internationaux. Le -t de ITU-T renvoie à télécommunication.

## Mire ITU-T N° 1

---

Mire de test normalisée, publiée par l'ITU-T, pour les transmissions de télécopies.

## JBIG

---

Norme de compression d'image sans pertes de précision ou de qualité, développée pour la compression des images binaires, notamment des télécopies, mais aussi pour d'autres images.

## JPEG

---

Le groupe mixte d'experts en photographie (JPEG) est un format de compression avec pertes utilisée pour les photographies. Ce format est utilisé pour le stockage et la transmission de photographies sur Internet.

## LDAP

---

Le protocole d'accès à l'annuaire léger (LDAP) est un protocole réseau d'interrogation et de modification des services d'annuaire sur TCP/IP.

## Voyant

---

Semi-conducteur qui indique l'état de l'appareil.

## Adresse MAC

---

Le contrôle d'accès au support (MAC) est un identifiant unique associé à une carte réseau. Une adresse MAC est un identifiant unique codé sur 48 bits, généralement représenté par 12 caractères hexadécimaux groupés par paires (par exemple, 00-00-0c-34-11-4e). Cette adresse est généralement programmée dans la mémoire morte de la carte réseau par le constructeur et facilite la détection des machines locales par les routeurs sur des réseaux de grandes dimensions.

## MFP

---

Le périphérique multifonction (MFP) est un équipement bureautique doté des fonctionnalités suivantes : impression, télécopie, scanner, etc.

## MH

---

MH (Modified Huffman) est une méthode de compression pour diminuer la quantité de données à transmettre entre les télécopieurs pour transférer l'image recommandée par l'ITU-T T.4. MH est un schéma de codage de longueur d'exécution basé sur un livre de codes, optimisé pour compresser efficacement l'espace blanc. Dans la mesure où la plupart des télécopies sont constituées d'espaces blancs, ce procédé réduit les temps de transmission de la plupart des télécopies.

## MMR

---

Le Modified Modified READ est un algorithme de compression recommandé par l'ITU-T T.6.

## Modem

---

Appareil permettant de moduler le signal d'une porteuse afin d'encoder des données numériques et de démoduler un tel signal afin de décoder des données transmises.

## MR

---

Le MR (Modified Read) est un algorithme de compression recommandé par l'ITU-T T.4. MR code la première ligne numérisée à l'aide de MH. La ligne suivante est comparée à la première ; ensuite, les différences sont établies puis encodées et transmises.

## NetWare

---

Système d'exploitation réseau développé par Novell, Inc. À l'origine, il utilisait le multitâche coopératif pour exécuter plusieurs services sur un micro-ordinateur et les protocoles réseau reposaient sur la pile XNS de Xerox. Aujourd'hui, NetWare prend en charge aussi bien TCP/IP que IPX/SPX.

## OPC

---

Dispositif créant une image virtuelle pour l'impression à l'aide d'un faisceau laser émis par l'imprimante laser; il est généralement de couleur verte ou rouille et de forme cylindrique.

Avec le temps, une unité d'imagerie comprenant un tambour use la surface de ce dernier lorsqu'elle est utilisée dans l'imprimante et elle doit être remplacée de manière appropriée puisqu'elle est usée suite au contact avec la brosse de développement de la cartouche, le dispositif de nettoyage et le papier.

## Originaux

---

Premier exemplaire d'un document comme une photographie ou du texte, qui est copié, reproduit ou traduit afin de produire d'autres exemplaires, mais qui n'est pas issu d'un autre document.

## OSI

---

L'interconnexion de systèmes ouverts (OSI) est un modèle de transmission des données développé par l'Organisation internationale de normalisation (ISO). Le modèle OSI définit une méthode standard et modulaire de conception des réseaux qui divise l'ensemble des fonctions complexes nécessaires en des couches fonctionnelles, autonomes et administrables. Les couches sont, de haut en bas, les suivantes : application, présentation, session, transport, réseau, liaison de données et physique.

## Autocommutateur

---

Équipement de commutation téléphonique automatique destiné aux entreprises privées.

## PCL

---

Le langage de commande d'imprimante (PCL) est un langage de description de page (LDP), devenu une norme de l'industrie, développé par HP comme protocole d'impression. Développé à l'origine pour les imprimantes à jet d'encre, PCL a été appliqué aux imprimantes thermiques, matricielles et aux imprimantes laser.

## PDF

---

Le format PDF (PDF) est un format de fichier propriétaire développé par Adobe Systems pour représenter les documents bidimensionnels dans un format indépendant du périphérique ou de la résolution.

## PostScript

---

PS (PostScript) est un langage de description de page et de programmation utilisé principalement dans les domaines de la publication électronique et assistée par ordinateur. Il est exécuté dans un interpréteur pour générer une image.

## Pilote d'impression

---

Programme utilisé pour transmettre des commandes et des données de l'ordinateur vers l'imprimante.

## Support d'impression

---

Support tel qu'une feuille, une enveloppe, une étiquette et un transparent pouvant être utilisé dans une imprimante, un scanner, un télécopieur ou un copieur.

## PPM

---

Unité de mesure permettant de déterminer la cadence d'une imprimante, c'est-à-dire le nombre de pages pouvant être produites par l'imprimante en une minute.

## Fichier PRN

---

Interface du pilote d'un périphérique permettant au logiciel d'interagir avec le pilote du périphérique en utilisant des appels de système d'entrée/sortie standard, simplifiant ainsi de nombreuses tâches.

## Protocole

---

Convention ou norme qui contrôle ou permet la connexion, la communication, et le transfert de données entre deux points terminaux de calcul.

## PS

---

Voir PostScript.

## PSTN

---

Réseau des réseaux téléphoniques à commutation de circuits internationaux généralement acheminé, sur les sites industriels, via le standard téléphonique.

## RADIUS

---

RADIUS (Remote Authentication Dial In User Service) est un protocole d'authentification et de comptabilité pour un utilisateur distant. RADIUS permet une gestion centralisée des données d'authentification comme les noms d'utilisateur et les mots de passe à l'aide d'un concept AAA (authentification, autorisation, et comptabilité) pour gérer l'accès au réseau.

## Résolution

---

Précision d'une image, mesurée en points par pouce. Plus le nombre de ppp est élevé, plus la résolution est élevée.

## SMB

---

Le bloc de message serveur (SMB) est un protocole réseau dédié principalement au partage de fichiers, aux imprimantes, aux ports série et à divers échanges entre les nœuds d'un réseau. Ce protocole permet également un système de communication interprocessus authentifié.

## SMTP

---

Le protocole simple de transfert de courrier (SMTP) est une norme de transmission de messages sur Internet. Le protocole SMTP, reposant sur du texte, est relativement simple. Un ou plusieurs destinataires du message sont définis, puis le texte du message est transféré. Il s'agit d'un protocole client-serveur permettant à un client de transmettre des messages électroniques au serveur.

## SSID

---

L'identifiant d'ensemble de services (SSID) est un nom d'un réseau local sans fil (WLAN). Tous les périphériques sans fil d'un WLAN utilisent le même SSID pour communiquer les uns avec les autres. Les SSID respectent la casse et ont une longueur maximale de 32 caractères.

## Masque de sous-réseau

---

Code utilisé conjointement à l'adresse réseau permettant de déterminer la partie de l'adresse correspondant à l'adresse réseau et la partie de l'adresse correspondant à l'adresse de l'hôte.

## TCP/IP

---

Le protocole de contrôle de transmission (TCP) et le protocole Internet (IP) sont un ensemble de protocoles de communication implémentant la pile de protocoles sur laquelle fonctionnent Internet et la plupart des réseaux commerciaux.

## TCR

---

Le rapport de confirmation de transmission (TCR) est un journal fournissant des informations sur chaque transmission, telles que l'état de la tâche, le résultat de la transmission et le nombre de pages envoyées. L'impression de ce journal peut être paramétrée pour être effectuée après chaque tâche ou bien après chaque échec de transmission.

## TIFF

---

Format d'image matricielle à résolution variable. De manière générale, le format TIFF correspond aux données image provenant d'un scanner. Les images TIFF utilisent des balises et des mots-clés définissant les caractéristiques de l'image incluse au fichier. Ce format flexible et multi-plateforme peut être utilisé pour des images créées sous différentes applications de traitement d'images.

## Cartouche de toner

---

Sorte de bouteille ou de récipient se trouvant dans un appareil comme une imprimante et contenant du toner. Le toner est une poudre utilisée dans les imprimantes laser et les photocopieurs qui forme le texte et les images sur le papier imprimé. Le toner est fondu en utilisant la combinaison chaleur/pression de l'unité de chauffe et se fixe dans les fibres du papier.

## TWAIN

---

Norme de l'industrie relative aux scanners et aux logiciels. En utilisant un scanner compatible TWAIN avec un programme compatible TWAIN, une tâche de numérisation peut être lancée depuis ce programme. C'est une capture d'image API pour systèmes d'exploitation Microsoft Windows et Apple Macintosh.

## Chemin UNC

---

La convention de nommage uniforme (UNC) est une méthode standard permettant d'accéder à des ressources partagées sous Windows NT ainsi que sous d'autres produits Microsoft. Le format d'un chemin UNC est : \\<nomduserveur>\<nomdepartage>\<répertoire supplémentaire>

## URL

---

Le localisateur uniforme de ressource (URL) est l'adresse globale des documents et des ressources sur Internet. La première partie de l'adresse indique le protocole utilisé, la seconde partie spécifie l'adresse IP ou le nom de domaine correspondant à l'emplacement de la ressource.

## USB

---

Le bus série universel (USB) est une norme développée par USB Implementers Forum, Inc. pour connecter les ordinateurs et les périphériques. Contrairement au port parallèle, le port USB est conçu pour permettre de connecter un seul ordinateur à plusieurs périphériques.

## Filigrane

---

Image reconnaissable ou motif plus clair sur le papier, visible par transparence. Les filigranes ont été initialement introduits à Bologne, en Italie, en 1282. Ils ont été utilisés par les fabricants de papier afin d'identifier leurs produits, sur les timbres, les billets de banque et autres documents officiels afin d'empêcher la contrefaçon.

## WEP

---

WEP (Wired Equivalent Privacy) est un protocole de sécurité spécifié dans l'IEEE 802.11 pour fournir le même niveau de sécurité que celui d'un réseau local câblé. WEP procure la sécurité en chiffrant les données hertziennes afin de les protéger lorsqu'elles sont transmises d'un point final à un autre.

## WIA

---

Architecture graphique lancée initialement sous Windows Me et Windows XP. Une tâche de numérisation peut être lancée à partir de ces systèmes d'exploitation à l'aide d'un scanner compatible WIA.

## WPA

---

L'accès protégé Wi-Fi (WPA) est une classe de systèmes pour sécuriser les réseaux d'ordinateurs sans fil (Wi-Fi), qui a été créée pour améliorer les fonctionnalités de sécurité de WEP.

## WPA-PSK

---

L'accès protégé Wi-Fi avec clé pré-partagée (WPA Pre-Shared Key) est un mode spécial de WPA pour les petites entreprises ou les utilisateurs personnels. Une clé partagée, ou un mot de passe, est configuré dans le point d'accès sans fil (WAP) et n'importe quels portables ou périphériques de bureau sans fil. WPA-PSK génère une clé unique pour chaque session entre un client sans fil et le WAP associé pour une sécurité plus évoluée.

## WPS

---

Le paramétrage protégé Wi-Fi (WPS) est un standard permettant de créer un réseau local sans fil. Si votre point d'accès sans fil prend en charge le WPS, vous pouvez configurer la connexion du réseau sans fil facilement sans avoir à utiliser un ordinateur.

## XPS

---

La spécification papier XML (XPS) est une spécification de langage de description de page (PDL) et un nouveau format de document, développé par Microsoft, qui présente les avantages du document portable et du document électronique. Il s'agit d'un format de document vectoriel indépendant du périphérique, basé sur XML et sur un nouveau chemin d'impression.

## B

---

### Bac

- chargement de papier dans le chargeur manuelbac papier polyvalent 29
- modification du format du bac 26
- réglage de la largeur et de la longueur 26

### bouillage

- astuces pour éviter les bouillages papier 53
- dégager le papier 54

### bouton d'arrêt

20

## C

---

### Câble USB

- installation du pilote 86, 88
- réinstallation du pilote 87, 90

### caractéristiques techniques

- support dimpression 63

### CARTOUCHE TONER

- autonomie estimée 44
- instructions de manipulation 44
- nonSamsung et rechargées 44
- stockage 43

### chargement

- papier dans le bac 1 27
- papier dans le chargeur manuelbac 29
- papier polyvalent 29
- support spécial 30

### chargeur manuelbac papier polyvalent

- conseils d'utilisation 29
- utilisation de support spécial 30

### consommables

- autonomie estimée de la cartouche de toner 44

### convention

9

## D

---

### définition de la résolution dimpression

- Linux 165

### disponibles

- commande 41
- consommables disponibles 41
- remplacement de la cartouche de toner 46

## E

---

### état de l'imprimante

- informations générales 181, 183

## F

---

### filigrane

- création 156
- modification 156
- supprimer 156

### fonctions

- caractéristique du support dimpression 63

### fonctions spéciales d'impression

148

## G

---

### glossaire

211

## I

---

### icônes générales

9

### Impression

35

### impression

- mobileprint 146
- systèmes d'exploitation mobiles 146

### impression de surimpression

- création 157
- Imprimer 158
- supprimer 158

### impression d'un document



Linux	165	<b>L</b>			
Mac OS	163				
UNIX	168				
impression éco	38				
Impression N pages sur 1		<b>Linux</b>			
Mac OS	163	imprimer	165	problèmes Macintosh courants	204
imprimer		installation du pilote pour une connexion par câble USB	88	réinstallation du pilote pour une connexion par câble USB	87
changer les réglages d'impression par défaut	150	installation du pilote pour une connexion réseau	103	utilisation de SetIP	95
impression dans un fichier	152	problèmes Linux courants	205	mise en place d'un appareil	
impression d'un document		propriétés de l'imprimante	166	réglage de l'altitude	149
Windows	35	réinstallation du pilote pour une connexion par câble USB	90		
impression recto verso		unified driver configurator	185	<b>N</b>	
Mac OS	164	utilisation de SetIP	96		
Linux	165	<b>local</b>		nettoyage	
Mac OS	163	installation du pilote	22	extérieur	48
plusieurs pages sur une seule feuille		réinstallation du pilote	23	intérieur	48
Mac OS	163	<b>M</b>		rouleau d'entraînement	50
UNIX	168			nettoyage d'un appareil	48
utilisation de l'Utilitaire d'impression directe	160	<b>Mac OS</b>		non compatible	
informations légales	70	configuration requise	67	redistribution du toner	45
installation du pilote		imprimer	163	remplacement de la cartouche de toner	46
Unix	104	installation du pilote pour une connexion par câble USB	86		
		installation du pilote pour une connexion réseau	101	<b>P</b>	
				panneau de commande	19
				pièces de rechange	42
				Pilote PostScript	
				dépannage	206
				préférences de l'imprimante	

Linux	166
présentation du voyant Statut	57
problèmes	
problèmes d'impression	191
problèmes dalimentation	190
problèmes dalimentation papier	189
problèmes de qualité dimpression	195
programme SetIP	94, 138

## R

---

réglages favoris pour limpression	37
réseau	
configuration du réseau sans fil	111
Configuration IPv6	108
environnement d'installation	69
installation du pilote	
Linux	103
Mac OS	101
UNIX	104
Windows	97
présentation des programmes réseau	92
programme SetIP	94, 95, 96, 138
réseau sans fil	
câble réseau	137

## S

---

sans fil	
Câble USB	119, 123, 133
mode adhoc	111
Mode Infrastructure	111
WPS	
déconnexion	115
WPS l'appareil ne possède pas d'écran d'affichage	
PBC	116
PIN	116
sécurité	
Informations	10
symboles	10
service contact numbers	207
support dimpression	
carte	33
enveloppe	31
étiquettes	32
papier préimprimé	34
support de sortie papier	63
support spécial	30
SyncThru Web Service	
informations générales	174

## U

---

UNIX	
imprimer	168
installation du pilote pour une connexion réseau	104
Unix	
configuration requise	68
utilisation de laide	37, 164
utilitaire d'impression directe	160

## V

---

vue arrière	18
vue avant	17

## W

---

Windows	
configuration requise	66
installation du pilote pour une connexion par câble USB	22, 23
installation du pilote pour une connexion réseau	97
problèmes Windows courants	203
utilisation de SetIP	94, 138