



**MIO★STAR**

# MGC 2010GA

## Forno a microonde

Istruzioni d'uso



Art. n° 7173.716







# Forno a microonde MGC 2010GA

1

## Congratulazioni!

Con questo forno a microonde ha acquistato un prodotto di qualità, fabbricato con grande cura. Con una manutenzione adeguata le fornirà per anni ottime prestazioni.

Prima della messa in funzione iniziale è importante leggere attentamente le presenti istruzioni d'uso e osservare attentamente le avvertenze di sicurezza.

**Le persone che non conoscono a fondo queste istruzioni d'uso, non sono autorizzate all'uso del forno a microonde.**

## Indice

	pag.		pag.
<b>Avvertenze di sicurezza</b>	<b>2</b>	<b>Custodia / Manutenzione</b>	<b>27</b>
A proposito delle istruzioni d'uso	3	<b>Pulizia</b>	<b>28</b>
Disimballaggio	3	<b>Guasti</b>	<b>29</b>
<b>Elenco delle parti e degli elementi di comando</b>	<b>4</b>	<b>Ricetta Pan di Spagna</b>	<b>30</b>
<b>Istruzioni brevi</b>	<b>5</b>	<b>Smaltimento</b>	<b>31</b>
<b>Messa in funzione</b>	<b>6</b>	<b>Dati tecnici</b>	<b>31</b>
- Prima della messa in funzione iniziale	6		
- Utilizzo	6		
- Collocazione	7		
- Assemblaggio	7		
- <b>Microonde, tutto quello che c'è da sapere</b>	<b>8</b>		
- Allacciare alla corrente e regolare l'orologio	10		
- Sicurezza bambini	10		
- <b>Funzioni degli elementi di comando</b>	<b>11</b>		
- Funzione avvio rapido	12		
- Cuocere	12		
- Funzione Auto Menu	16		
- Riscaldamento di cibi e bevande	18		
- Funzione aria calda	20		
- Funzione combinata microonde e aria calda	21		
- Grigliare	22		
- Funzione combinata microonde e grill	23		
- Funzione programmi	24		
- Scongelare	26		
- Dopo l'uso	27		

Italiano



## 2 Avvertenze di sicurezza



**Prima di allacciare l'apparecchio alla corrente elettrica, leggere attentamente queste istruzioni d'uso che contengono importanti avvertenze di sicurezza e di messa in funzione.**

- Leggere completamente le istruzioni d'uso e consegnarle ad ogni eventuale altro utente
- Non immergere mai l'apparecchio né il cavo elettrico in acqua o in altri liquidi (pericolo di scossa elettrica)
- **Badare che i bambini non abbiano la possibilità di giocare con l'apparecchio; tenere fuori dalla portata dei bambini**
- Mettere in funzione l'apparecchio allacciandolo unicamente ad una presa di corrente con messa a terra (230 V / 50 Hz) con una protezione di 10 A
- Staccare assolutamente la spina:
  - prima di spostare l'apparecchio
  - prima di pulirlo
  - dopo un'interruzione di corrente
  - se bruciano gli alimenti
- Non lasciar pendere il cavo su angoli o spigoli, né incarrarlo. Non appoggiare né far pendere il cavo su oggetti roventi; proteggerlo dall'olio
- Controllare regolarmente che il cavo non sia danneggiato. Per evitare rischi far sostituire i cavi danneggiati soltanto presso MIGROS-Service
- Non toccare mai la spina/il cavo né l'apparecchio con le mani umide o bagnate. Estrarre sempre la spina senza tirare il cavo
- Non trasportare né tirare l'apparecchio tenendolo per il cavo
- In caso di utilizzo della prolunga, badare che la stessa sia idonea all'apparecchio (3 poli con messa a terra e cavo di 1,5 mm<sup>2</sup> di sezione). Badare che nessuno inciampi nel cavo
- Raccomandiamo di allacciare l'apparecchio ad una presa con interruttore differenziale (FI). In caso di dubbio, consultare uno specialista
- Non spostare mai l'apparecchio mentre è in funzione (pericolo di ustioni)
- **Durante il funzionamento l'apparecchio e la porta in vetro scottano: non toccare!**
- Prima di riporre l'apparecchio lasciarlo raffreddare completamente (pericolo di ustioni)
- Non appoggiare oggetti sull'apparecchio (pericolo d'incendio!)
- Non utilizzare l'apparecchio:
  - in caso di guasto
  - in caso di cavo danneggiato
  - in caso di caduta o di altri danneggiamentiSe questo dovesse succedere, far sempre controllare e riparare l'apparecchio presso MIGROS-Service
- L'apparecchio è destinato soltanto ad uso privato
- Utilizzare soltanto pezzi di ricambio originali

- Per scegliere il luogo dove collocare l'apparecchio atterrarsi ai seguenti punti:
  - collocare l'apparecchio su una superficie asciutta, stabile e piana, non direttamente sotto una presa di corrente; mantenere una distanza minima di 60 cm da lavandini e rubinetti
  - non collocare l'apparecchio sopra o sotto mobili di cucina infiammabili, deformabili oppure nelle vicinanze di tendaggi. Mantenere una distanza minima di 70 cm
  - **mantenere una distanza minima di 10 cm dalla parete e da altri oggetti e 30 cm da superfici sovrastanti**
  - **non coprire l'apparecchio. Mantenere libere le feritoie di ventilazione superiori e laterali**
  - non incassare il forno a microonde nella combinazione di cucina (pericolo d'incendio)
  - non collocare l'apparecchio o il cavo su superfici roventi o nelle vicinanze di fiamme libere; mantenere una distanza minima di 50 cm
  - utilizzare l'apparecchio soltanto in locali asciutti
  - collocare il forno a microonde il più lontano possibile da apparecchi radio e TV (disturbi di ricezione)
  - non lasciar pendere il cavo (rischio di inciampare)
- Il forno a microonde è destinato esclusivamente alla preparazione di alimenti (non riscaldare prodotti chimici o altri materiali)
- Non lasciare incustodito l'apparecchio in funzione
- Utilizzare soltanto **contenitori adatti al microonde**. Non utilizzare mai «normali» stoviglie in plastica, in alluminio o di carta, né grossi oggetti in metallo (pericolo di incendio e di scossa elettrica)
- **Non mettere mai in funzione l'apparecchio senza base girevole o piatto rotante**
- **Importante! Non mettere nel forno scatole di latta o recipienti in vetro chiusi, né uova col guscio (pericolo di esplosione!)**
- **Chiudere completamente la porta. Il microonde funziona soltanto se la porta è chiusa e se sono impostati sia il livello di potenza che la durata di cottura**
- **Non toccare mai la chiusura di sicurezza. Assicurarsi che la porta nonché le guarnizioni siano sempre intatte**
- **Non mettere in funzione l'apparecchio vuoto (rischio di danneggiamento)**
- **Non mettere organismi viventi nel vano cottura**
- **Il processo di cottura va sorvegliato!**
- **Gli alimenti possono bruciare o generare fumo. In questo caso estrarre immediatamente la spina. Non aprire la porta, il corpo dell'apparecchio in metallo è ignifugo**
- Le persone, inclusi i bambini, che per le loro capacità psichiche, sensoriali o mentali, oppure per la loro inesperienza o mancanza di conoscenza non sono in grado di utilizzare l'apparecchio in modo sicuro, non sono autorizzate all'uso dell'apparecchio o possono farlo soltanto sotto sorveglianza



## A proposito delle istruzioni d'uso

Queste istruzioni d'uso non possono tener conto di ogni possibile impiego. Per ulteriori informazioni oppure in caso di problemi non trattati o trattati in modo insufficiente nelle presenti istruzioni, contattare M-Infoline (numero telefonico sul retro delle presenti istruzioni d'uso).

**Conservare accuratamente queste istruzioni d'uso e consegnarle ad ogni eventuale altro utente.**

## Disimballaggio

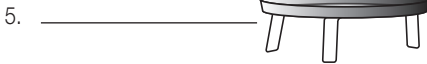
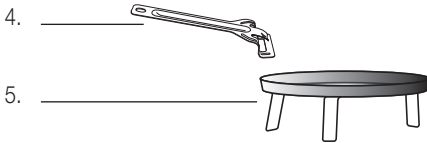
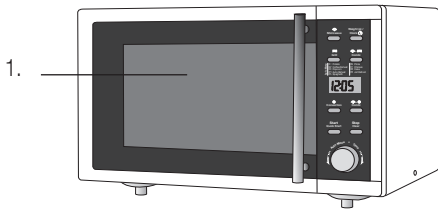
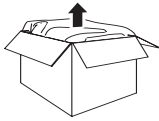

– Togliere dall'imballaggio il forno a microonde e gli accessori

– Controllare che le parti seguenti siano presenti nell'imballaggio:

1. Forno a microonde
2. Piatto rotante in vetro
3. Base girevole
4. Presa per il piatto grill
5. Piatto grill

– Con un normale detersivo lavare accuratamente il piatto rotante in vetro e il piatto grill. Pulire l'apparecchio di base con un panno umido e asciugare bene

– Controllare che la tensione di rete (230 V) corrisponda a quella indicata sulla targhetta di designazione (sul retro dell'apparecchio)

– Distruggere eventuali sacchetti di plastica, poiché potrebbero diventare giocattoli pericolosi per i bambini!

### Suggerimento:

– Conservare l'imballaggio (cartone, sagex) per eventuali futuri trasporti (ad es. traslochi, riparazioni, ecc.).



## 4 Elenco delle parti e degli elementi di comando

### Forno a microonde:

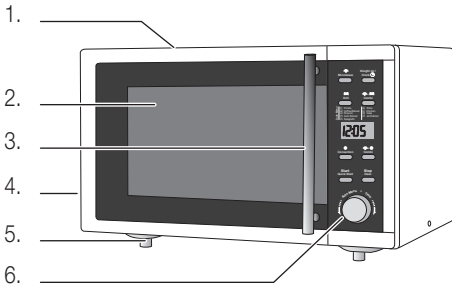

1. Corpo dell'apparecchio (la parte superiore scotta durante il funzionamento del grill)
2. Porta di sicurezza a chiusura ermetica con finestra
3. Maniglia della porta (tirare)
4. Non coprire le feritoie di ventilazione (attenzione, fuoriuscita di vapore bollente!)
5. Piedini (non posizionare l'apparecchio su superfici sensibili ai graffi o al calore)
6. Frontalino

### Vano cottura:

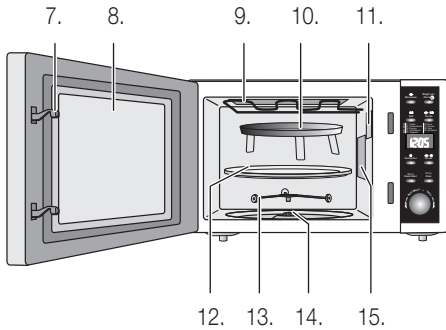

7. Ganci di chiusura della porta
8. Porta
9. Elemento grill integrato (1200 W)
10. Piatto grill
11. Illuminazione vano cottura
12. Piatto rotante in vetro speciale
13. Base girevole
14. Dispositivo di azionamento della base girevole e del piatto rotante
15. Copertura di protezione marrone per il magnetrone (non togliere né danneggiare!)

Italiano

### Frontalino:

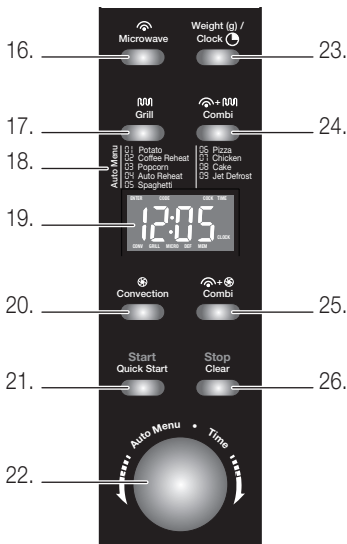

16. **Microwave**: regolazione potenza microonde
17. **Grill**: funzione grill (pag. 22)
18. Panoramica «**Auto Menu**» (pag. 16)
19. Display multifunzione (orologio, durata della cottura e peso)
20. **Convection**: funzione aria calda (pag. 20)
21. **Start/Quick Start**: avvio cottura / funzione avvio rapido
22. **Auto Menu, Time**: manopola per regolazione timer e auto menu (preimpostazione per 9 diversi menu)
23. **Weight (g) / Clock**: peso e impostare l'ora
24. **Combi**: microonde con grill (pag. 23)
25. **Combi**: microonde con aria calda (pag. 21)
26. **Stop/Clear**: arresto, pausa, annulla



## Istruzioni brevi

Queste istruzioni brevi contengono solo i passi d'uso più importanti. Per motivi di sicurezza consigliamo di leggere le istruzioni d'uso dettagliate (vedi pagina successiva) nelle quali sono descritte tutte le funzioni importanti. Prestare attenzione anche alle avvertenze di sicurezza alle pagine 2 e 6.

### 1. Collocazione

Nella scelta del luogo di collocazione osservare le importanti indicazioni a pagina 7.

### 2. Assemblaggio

- Estrarre la spina dalla presa di corrente
- Aprire la porta (tirando la maniglia)
- Nel vano cottura, mettere la **base girevole** sul meccanismo di rotazione. Mettere in seguito il piatto rotante ben centrato sulla base girevole

#### Note:

- **Non utilizzare l'apparecchio senza base girevole o piatto rotante**
- Per la funzione grill, mettere il **piatto grill** sul **piatto rotante**

### 3. Microonde, tutto quello che c'è da sapere

- Osservare le note e i suggerimenti sulle microonde a pagina 8

### 4. Allacciamento/regolazione dell'orologio

- Inserire la spina nella presa di corrente
- Impostare l'orologio, vedi pagina 10

### 5. Messa in funzione

- Mettere al centro del piatto rotante i liquidi o gli alimenti in contenitori adatti al microonde
- Chiudere la porta  
**Importante!**
- Non mettere nel microonde recipienti in vetro chiusi, scatole di latta o uova col guscio (pericolo di esplosione!)
- Utilizzare soltanto recipienti adatti al microonde (in vetro potrebbero rompersi)

#### 5.1 Funzione avvio rapido

- Vedi pagina 12

#### 5.2 Cuocere

- Premere il tasto funzione «**Microwave**». Sul display si accende P 100 (bip)
- Impostare la potenza microonde desiderata premendo ripetutamente «**Microwave**»
  - da P 100 a P- 10 per una potenza microonde dal 100 % al 10 %
  - Impostare con la manopola la durata della cottura (10 secondi a 95 minuti)
- Col tasto «**Start/Quick Start**» avviare il processo di cottura
- **Di tanto in tanto rimestare gli alimenti:** premere il tasto «**Stop/Clear**» e aprire la porta. **Attenzione! Fuoriuscita di vapore!** Dopo aver rimestato gli alimenti, chiudere la porta e far proseguire il processo di cottura col tasto «**Start/Quick Start**» (l'apparecchio continua automaticamente con la medesima temporizzazione)
- **Decorso il tempo di cottura sul display si accende «EMO»**, si sentono cinque bip e l'apparecchio si spegne completamente. Aprendo la porta o premendo il tasto «**Stop/Clear**» viene indicata nuovamente l'ora
- **Tempo di riposo:** dopo la cottura la temperatura deve distribuirsi in modo uniforme, per questo lasciar riposare brevemente l'alimento

#### Scongelare

- Vedi pagina 26

#### Riscaldare

- Vedi tabella d'uso pagina 19

#### Funzione aria calda

- Vedi tabella d'uso pagina 21

#### Grigliare

- Vedi pagina 22

### 6. Dopo l'uso

- Aprire la porta
- Estrarre con circospezione il contenitore dal microonde. **Attenzione: scotta!**
- Lasciar raffreddare completamente l'apparecchio
- Per motivi igienici, pulire l'apparecchio dopo ogni utilizzo (vedi «Pulizia» a pagina 28)



## 6 Messa in funzione



### Prima della messa in funzione iniziale

Prestare attenzione al fatto che l'uso inappropriato della corrente elettrica può essere fatale. Leggere quindi le avvertenze di sicurezza a pagina 2 e osservare le seguenti misure di sicurezza:

- Non mettere oggetti sull'apparecchio (pericolo di surriscaldamento e di incendio)
- Non coprire l'apparecchio. Mantenere sempre libere le feritoie di ventilazione superiori e laterali
- Mantenere una distanza minima di 10 cm dalla parete e dagli altri oggetti
- Non spostare mai l'apparecchio quando è in funzione (pericolo di ustioni)
- Durante il funzionamento, il corpo dell'apparecchio e la porta in vetro sono molto caldi: non toccare!
- Badare che i bambini non abbiano l'occasione di giocare con l'apparecchio
- Eseguire la pulizia soltanto dopo aver estratto la spina dalla presa e aver lasciato raffreddare completamente l'apparecchio
- Utilizzare l'apparecchio soltanto in locali asciutti

**Prima dell'uso iniziale**, pulire con cura il piatto rotante e la griglia con acqua calda e un po' di detersivo, quindi asciugare bene. Il corpo dell'apparecchio va pulito soltanto con un panno umido e poi asciugato (vedi «Pulizia» pagina 28).

### Uso

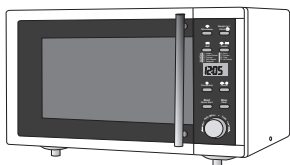

Il forno a microonde è un complemento ideale per i metodi di cottura tradizionali ed è perfetto per preparare pasti con risparmio di tempo e di energia.

L'apparecchio è subito pronto per il funzionamento, non ha bisogno di fasi di preriscaldamento ed è in grado di raggiungere la temperatura di ebollizione in pochi secondi. Grazie al tempo di cottura breve, gli alimenti mantengono inalterato il gusto e non scuociono.

Il forno a microonde è dotato di funzione grill e aria calda. In questo modo è possibile coniugare le proprietà della cottura veloce del microonde con la funzione grill, ad es. per rendere croccanti e dorati gli alimenti in superficie. Buon appetito!



#### **Importante!**

- L'apparecchio è destinato soltanto ad uso privato



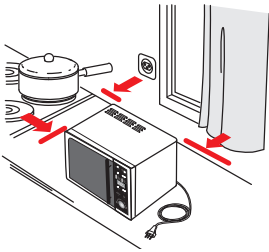

## 1. Collocazione

Nella scelta del luogo di collocazione, osservare i seguenti punti:

- **estrarre la spina dalla presa di corrente**
- collocare l'apparecchio su una superficie asciutta, stabile e piana, non direttamente sotto una presa di corrente; mantenere una distanza minima di 60 cm da lavandini e rubinetti
- Non mettere l'apparecchio e il cavo di alimentazione sopra o vicino a superfici roventi (piastre della stufa, ecc.) oppure in vicinanza di fiamme libere. Mantenere una distanza minima di 50 cm
- Non appoggiare l'apparecchio su superfici delicate (ad es. mobili laccati), sopra o sotto a mobili di cucina infiammabili, deformabili né vicino ai tendaggi. Mantenere una distanza minima di 70 cm
- **L'apparecchio non va incassato nella combinazione di cucina: pericolo d'incendio!**
- **La copertura di protezione marrone del magnetrone (nel vano cottura) non deve essere tolta né danneggiata!**
- Non coprire l'apparecchio né appoggiarvi sopra oggetti. Mantenere libere le feritoie di ventilazione superiori e laterali!
- Mantenere una distanza di minima di 10 cm dalla parete e dagli altri oggetti e di 30 cm da superfici sovrastanti
- Collocare il forno il più lontano possibile da apparecchi televisivi o radiofoni (disturbi di ricezione)
- Non lasciar penzolare il cavo elettrico (pericolo d'inciampare!)
- Tenere l'apparecchio fuori dalla portata dei bambini. I bambini non sono in grado di riconoscere i pericoli legati agli elettrodomestici!

## 2. Assemblaggio

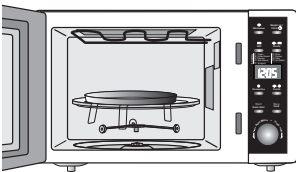
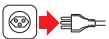

- **Estrarre la spina dalla presa di corrente**
- **Aprire** la porta dell'apparecchio (tirare la maniglia)
- Appoggiare la **base girevole** nel vano cottura sul meccanismo di rotazione (il rigonfiamento tondeggiante è previsto a questo scopo)
- Mettere in seguito il **piatto rotante** ben centrato sulla base girevole (adattare le tacche poste sotto il piatto all'elemento centrale del motore rotante)
- Per la funzione grill, risp. cottura, di alimenti non troppo voluminosi, posizionare il **piatto grill** sul **piatto rotante**

### Note:

- Non inserire **mai** il piatto rotante **capovolto**
- L'apparecchio funziona solo se base girevole e piatto rotante sono inseriti correttamente
- **Non mettere mai in funzione l'apparecchio senza base girevole o piatto rotante**





## 8 Messa in funzione

### 3. Microonde, tutto quello che c'è da sapere

Il forno a microonde è un pratico elettrodomestico con cui scongelare o riscaldare in modo semplice e veloce alimenti e bevande. Di seguito, alcune informazioni e suggerimenti sul suo utilizzo:

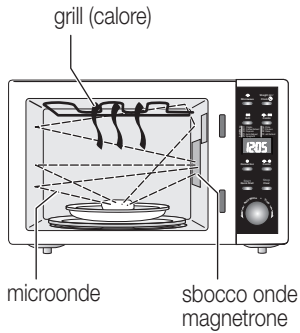

#### Modo di funzionamento

All'interno dell'apparecchio il cosiddetto magnetrone produce dall'elettricità delle microonde. Queste fanno vibrare le molecole d'acqua presenti negli alimenti, ciò che produce il riscaldamento dei cibi. Al contrario dei metodi di cottura tradizionali, con le microonde gli alimenti vengono riscaldati dall'interno all'esterno. È importante una distribuzione ottimale dell'alimento nel vano cottura. Questo è possibile grazie al piatto rotante. La fabbricazione dei primi apparecchi risale a circa 60 anni fa.

#### Cosa sono le microonde?

Le microonde sono onde elettromagnetiche ad alta frequenza. Sono invisibili, proprio come le onde radiotelevisive, le onde del cellulare o dei radar. Penetrano attraverso la carta, il vetro, la porcellana e la plastica, senza provocare un effetto riscaldante. Dal metallo, però, vengono riflessi, come la luce in uno specchio. Per questo motivo i recipienti in metallo non sono adatti per il microonde. Gli alimenti possono essere cucinati direttamente su un piatto idoneo oppure in speciali contenitori per il forno a microonde (ottenibili presso MIGROS: ad es. «Micro Clever di MIGROS TOPLINE»). Padelle e pentole non sono quindi adatte.

#### Vantaggi del microonde

Il microonde è un ottimo complemento moderno ai metodi di cottura tradizionali. Col microonde è possibile riscaldare i cibi in modo semplice e con risparmio di tempo. Perché la cottura con le microonde è più veloce rispetto a quella tradizionale? Le microonde penetrano nell'alimento non appena l'apparecchio entra in funzione e riscaldano le molecole d'acqua presenti negli alimenti. Nella cottura convenzionale il processo di cottura è più lungo, il calore penetra dalla superficie, la quale viene rosolata maggiormente (brunisce) rispetto all'interno. Poiché il processo di cottura dura di più, la perdita di sostanze pregiate è maggiore (l'alimento scuoce).

L'apparecchio non ha bisogno di preriscaldamento ed è subito pronto all'uso. Grazie ai tempi di cottura veloci, le vitamine, i valori nutritivi e i sali minerali restano nell'alimento e non fuoriescono con l'acqua di cottura. Vengono mantenuti l'aroma originale dell'alimento e il suo colore naturale. I forni a microonde dotati di funzione grill permettono la doratura e la croccantezza degli alimenti.



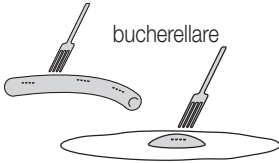

## È possibile cuocere e riscaldare tutti gli alimenti?

Con poche eccezioni, è possibile cuocere o riscaldare qualsiasi alimento. **Non riscaldare mai** uova col guscio, alimenti in scatole o recipienti in vetro chiusi, poiché il calore potrebbe farli esplodere.

**Importante:** prima di cuocere gli alimenti con la pelle o la pellicola, quali ad es. salsicce, rosso d'uovo (ad esempio uova al tegamino) oppure patate (bollite con la pelle) ecc., punzecchiare dapprima più volte con una forchetta. Il vapore interno può così fuoriuscire senza problemi, evitando che l'alimento esploda.

## A cosa prestare attenzione?

**Liquidi:** quando si riscaldano liquidi, quali l'acqua, può succedere che il punto di ebollizione di 100 °C venga raggiunto nei singoli strati d'acqua senza che si manifestino le tipiche bollicine di vapore. Se il recipiente in vetro viene estratto o spostato, il liquido può iniziare improvvisamente a bollire e l'alimento può traboccare (pericolo di ustioni!) Questo effetto si chiama ebollizione ritardata ed è normale. È possibile evitarlo mettendo semplicemente un cucchiaino da tè nel recipiente, lasciando poi quest'ultimo per alcuni secondi nell'apparecchio a processo terminato.

**In generale:** non utilizzare mai l'apparecchio senza piatto rotante o senza alimenti, poiché potrebbero prodursi danni da sovraccarico all'apparecchio. Badare che l'alimento mantenga una distanza di ca. 3 cm dalla parete dell'apparecchio, poiché altrimenti potrebbero formarsi delle scintille.

Alimenti con forte contenuto d'acqua o di grasso cuociono più in fretta rispetto ai prodotti secchi - Suggerimento: inumidire gli alimenti secchi.

Le microonde non penetrano nell'alimento in modo regolare, poiché vengono deviate oppure poiché le molecole d'acqua sono distribuite in modo non uniforme. Per questo motivo l'alimento può riscaldarsi in modo irregolare. Suggerimento: rimestare o girare periodicamente il cibo. Rimestare/agitare con cura soprattutto gli alimenti destinati ai bambini e assaggiarli.

Il forno a microonde riscalda soltanto le molecole d'acqua presenti negli alimenti e nei liquidi. Il loro calore viene trasmesso anche ai contenitori. Per estrarre i recipienti dal microonde utilizzare perciò sempre le presine di cucina.

## Sicurezza

Le microonde non possono fuoriuscire dal corpo dell'apparecchio e non rappresentano quindi un pericolo per l'utente. Anche la porta dispone di una schermatura composta da lamiera perforata (visibile attraverso il vetro). La porta dispone inoltre di un interruttore di sicurezza integrato che, all'apertura della porta, inibisce automaticamente la produzione delle onde. **Importante:** badare che la parte interna della porta e la superficie di contatto col vano cottura siano sempre perfettamente pulite.



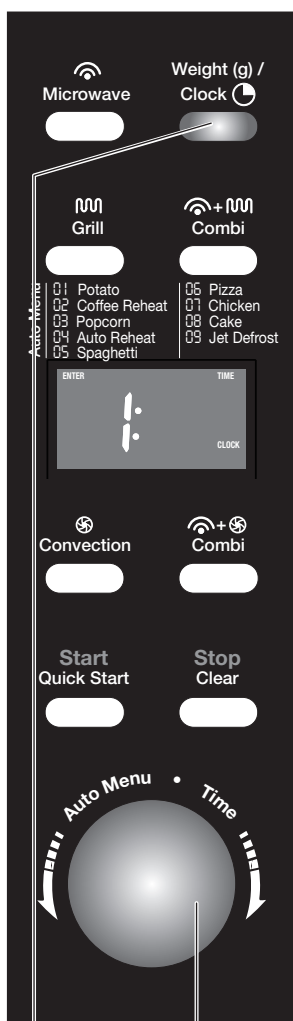

Weight (g) /  
Clock

#### 4. Allacciamento e regolazione dell'orologio

- L'apparecchio è pronto all'uso inserendo la spina nella presa di corrente (230 V / 50 Hz). Si sente un bip e sul display appare 1:00
- Premere il tasto «**Weight/Clock**»; si sente un bip, si illumina la visualizzazione delle ore (1:00) e si illuminano «ENTER», «TIME» e «CLOCK»
- Girare la **manopola**, per impostare l'ora desiderata (ad es. 18:00)
- Premere nuovamente il tasto «**Weight/Clock**»; si sente un bip e si illumina la visualizzazione dei minuti (ad es. 18:00)
- Impostare i minuti con la **manopola** (ad es. 18:15)
- Premere il tasto «**Weight/Clock**» per confermare l'impostazione effettuata («ENTER» e «TIME» **si spengono** e sul display lampeggia «:»)

#### Nota:

- Premendo il tasto «**Stop/Clear**» è possibile interrompere in ogni momento la funzione di impostazione dell'orologio
- Dopo un'interruzione di corrente o l'avvento dell'ora legale, reimpostare l'orologio come indicato

#### 5. Sicurezza bambini

- L'apparecchio è dotato di un dispositivo di sicurezza per bambini. In caso di assenza attivare il dispositivo
- Ad apparecchio spento mantenere premuto contemporaneamente il tasto «**Stop/Clear**». Si sente un bip e sul display appare «**LOCK**» (= bloccato)
- Disattivare il dispositivo di sicurezza bambini premendo di nuovo contemporaneamente il tasto «**Stop/Clear**». Si sente un bip e sul display compare «**LOCK**»

## 6. Funzioni degli elementi di comando (panorama)

L'uso del microonde è semplificato dal comando elettronico. Qui di seguito una breve panoramica delle funzioni dei tasti:

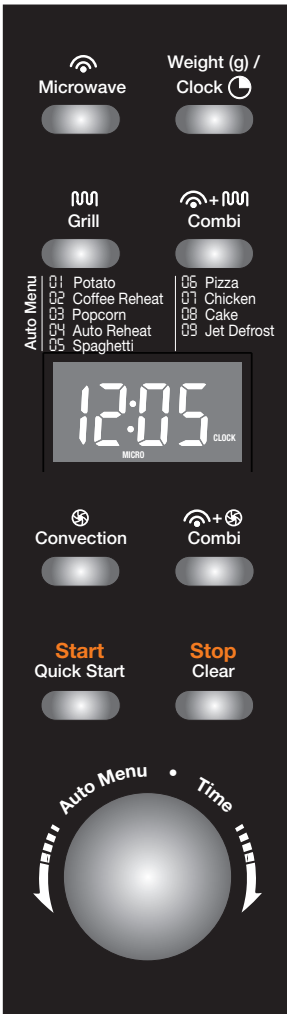

### «Microwave»

- impostare il livello di potenza microonde (P 100 = 100%; vedi pagina 13)

### «Weight (g) /Clock»

- impostare il peso
- impostare l'orologio

### «Grill»

- funzione grill (pagine 22)

### «Combi»

- funzione combinata con microonde e grill («1» e «2» = Combi 1 e 2; vedi pagina 23)

### «Convection»

- per la funzione aria calda premere il tasto ripetutamente per impostare la temperatura desiderata (110 - 200 °C), con la manopola  impostare la durata di cottura. Con «Start/Quick Start» avviare la cottura

### «Combi»

- funzione combinata aria calda con microonde. Premere il tasto ripetutamente per impostare la temperatura desiderata (110 - 200 °C), con la manopola  impostare la durata di cottura. Con «Start/Quick Start» avviare la cottura (vedi pagina 21)

### «Start/Quick Start»

- avviare la cottura
- pressione del tasto avvio rapido (senza prima premere alcun tasto): l'apparecchio entra in funzione per 30 secondi (visualizzazione: 0:30) con 100% potenza microonde

### «Stop/Clear»

- una pressione del tasto: il processo di cottura viene interrotto (= Pausa) ed è possibile rimestare gli alimenti. Con una nuova pressione del tasto «Start/Quick Start» proseguire il processo di cottura
- due pressioni del tasto: il processo di cottura viene interrotto e le impostazioni cancellate

### «Auto Menu, Time»

- manopola  per regolare il tempo
- dalla posizione Stop (= senza prima premere alcun tasto) girare in senso antiorario e selezionare Auto Menu 1– 9 (vedi pagina 16)

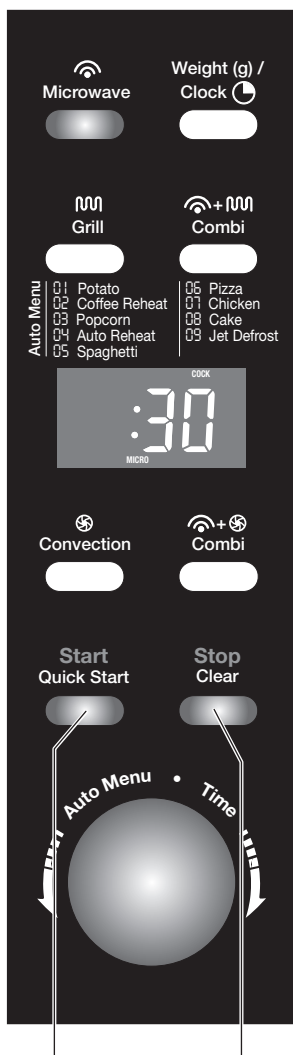

– avvio rapido  
– aumentare il tempo di cottura a intervalli di 30 secondi

interrompere/  
bloccare

## 7. Funzione avvio rapido

Per processi di cottura particolarmente veloci, è possibile selezionare la funzione avvio rapido, con cui cuocere per 30 secondi al 100% della potenza (= 800 W). Utilizzare questa funzione soltanto quando si ha un po' di pratica col microonde.

- Premere il tasto «**Start/Quick Start**» per avviare il processo di cottura
- Premendo ripetutamente il tasto «**Start/Quick Start**» è possibile aumentare il tempo di cottura a intervalli di 30 secondi
- Con il tasto «**Stop/Clear**» è possibile interrompere il processo di cottura in ogni momento (=Pausa), ad es. per rimestare gli alimenti
- Premendo di nuovo il tasto «**Start/Quick Start**» il processo di cottura prosegue fintanto che
  - è decorso il tempo di cottura, oppure
  - le impostazioni vengono cancellate premendo per due volte il tasto «**Stop/Clear**»

### Importante!

- Non mettere mai in funzione l'apparecchio senza base girevole o piatto rotante!
- L'apparecchio entra in funzione soltanto se la porta è perfettamente chiusa
- Non lasciare mai l'apparecchio incustodito mentre è in funzione
- Non utilizzare l'avvio rapido per il pane (pericolo d'incendio!)

## 8. Cuocere

Grazie ai tempi di cottura brevi, il microonde permette una cottura estremamente sana dei cibi, ad es. della verdura. Gli alimenti cuociono nel proprio succo o viene aggiunto poco liquido: mantengono così inalterati gli aromi, le vitamine, gli oligoelementi e i sali minerali.

Cuocendo col microonde (senza grill) la temperatura raggiunge a malapena i 100 °C. Non si formano in questo modo sostanze dannose e gli alimenti non vengono bruniti - ciò che è ideale per cibi dietetici e sani!

Col tasto funzione «**Microwave**» è possibile impostare 10 diversi livelli di potenza microonde (80–800 Watt).

- Aprire la porta dell'apparecchio
- Mettere gli alimenti in un contenitore adatto al microonde e coprire
- Mettere il contenitore al centro del piatto rotante
- Chiudere la porta dotata del dispositivo di sicurezza
- Premere il tasto funzione «**Microwave**». Sul display lampeggia P 100 (= 100 % della potenza) e si sente un bip
- Impostare (in scatti da 10) la potenza desiderata premendo ripetutamente «**Microwave**»

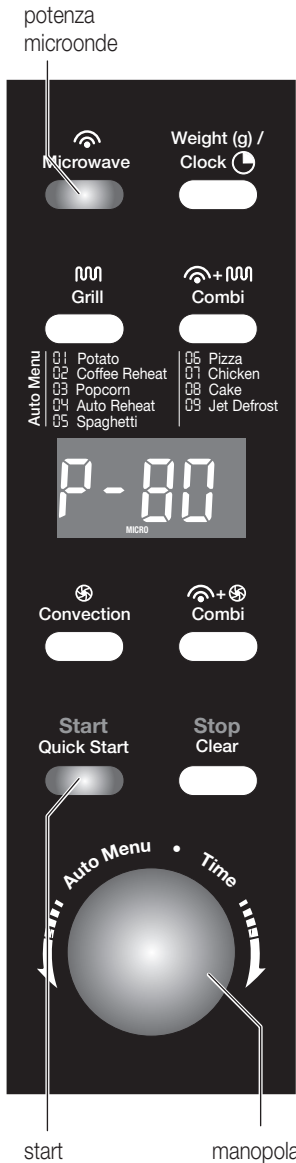

Esempi d'uso standard:

display/ impost.	potenza - microonde	- grill	applicazioni (vedi anche pagina successiva)
P- 100 *)	100 % (800 W)	0	riscaldamento rapido, far bollire acqua o tè, cuocere verdura fresca, pollame
P- 80	80 % (640 W)	0	per riso, pesce, carne, uova, pasta, minestre o sughi
P- 50	50 % (400 W)	0	per la cottura delicata di carne o pesce
P- 30	30 % (240 W)	0	per scongelare gli alimenti, far fondere il cioccolato
P- 10	10 % (80 W)	0	tenere in caldo, rendere cremoso il gelato e ammorbidire il burro

\*) Significato dei simboli:

P : Power (= potenza in percentuale, ad es. P- 80 = 80% di potenza)

- Impostare con la **manopola**  la **durata della cottura**. Possibilità di regolazione: 10 secondi (display: :10) fino a 95 minuti (95:00). Tempi di cottura standard a pagina 15
- Premendo il tasto «**Start/Quick Start**» avviare il **processo di cottura**. Durante il funzionamento il vano cottura si illumina e il piatto rotante gira
- **Rimestare gli alimenti di tanto in tanto**. Premere il tasto «**Stop/Clear**» e aprire la porta. **Attenzione! Fuoriuscita di vapore!**  
Dopo aver rimestato, richiudere la porta e proseguire il processo di cottura premendo il tasto «**Start/Quick Start**» (l'apparecchio continua automaticamente con la medesima temporizzazione)
- **Decorso il tempo di cottura sul display si accende «END»**, si sentono cinque bip e l'apparecchio si spegne completamente (a dipendenza delle modalità d'utilizzo, il funzionamento della ventilazione di raffreddamento si può protrarre fino a 2-3 minuti). Aprendo la porta o premendo il tasto «**Stop/Clear**» viene indicata nuovamente l'ora
- Con la duplice pressione del tasto «**Stop/Clear**» è possibile interrompere la durata della cottura (bip; l'apparecchio si spegne completamente)

segue ...



## 14 Messa in funzione

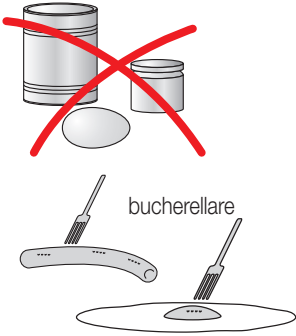

Italiano

- **Tempo di riposo:** dopo la cottura la temperatura deve distribuirsi in modo regolare (a dipendenza della ricetta); per questo lasciar riposare brevemente l'alimento.

**Attenzione** togliendo la copertura, poiché può fuoriuscire del vapore! Gli alimenti, caldissimi, trasmettono il calore al contenitore; utilizzare le presine di cucina!

### Note:

- Nel microonde gli alimenti si riscaldano **dall'interno all'esterno**. Per evitare un surriscaldamento locale, cuocere gli alimenti con sufficiente liquido e, all'occasione, rimestare
- **Non riscaldare mai le uova col guscio, alimenti in contenitori o scatole chiusi**, poiché possono esplodere a causa del calore
- **Importante:** prima di cuocere gli alimenti con la pelle o la pellicola, quali ad es. salsicce, rosso d'uovo (ad esempio uova al tegamino) oppure patate (bollite con la pelle) ecc., **punzecchiare dapprima più volte con una forchetta**. Il vapore interno può così fuoriuscire senza problemi, evitando che l'alimento esploda
- Riscaldare **alimenti per bebè oppure biberon**: attenzione, poiché questi cibi potrebbero non raggiungere internamente un calore uniforme. Suggerimento: rimestare/agitare più volte l'alimento e lasciar riposare per un po' di tempo
- **Per piccole porzioni servono tempi di cottura più brevi rispetto a grandi porzioni** (quantità doppia = tempo in pratica raddoppiato). Piazzare gli alimenti più voluminosi (ad es. patate, steak) al bordo del contenitore
- Cuocendo, di regola i cibi vanno **sempre coperti** per non seccare. In questo senso valgono le stesse regole adottate per la normale cottura in cucina
- **Per coprire gli alimenti utilizzare l'apposita pellicola o un contenitore adatto per il microonde**, un coperchio nonché una calotta di copertura (ottenibili presso MIGROS: ad es. «MICRO CLEVER» di M-Top-Line)
- **Preparazione di pasti pronti** (ottenibili presso MIGROS): togliere dall'imballaggio di cartone e bucare ripetutamente la pellicola di copertura con un coltello affilato
- I **chicchi per il popcorn** possono essere messi nel microonde SOLTANTO nella loro confezione originale; mettere la busta nell'apparecchio (ottenibile presso MIGROS)



### Importante!

- **Non mettere in funzione l'apparecchio senza base girevole o piatto rotante!**
- **L'apparecchio si mette in funzione soltanto a porta perfettamente chiusa**
- **Non lasciare mai incustodito l'apparecchio quando è in funzione**





### 8.1 Tempi di cottura standard:

I seguenti esempi di cottura forniscono valori indicativi, che si basano sulle verdure a temperatura ambiente. Per gli alimenti refrigerati ci vogliono tempi di cottura più lunghi.

alimento	quantità *)	tempo di cottura**)	indicazioni
carciofi	1 pz. (400 g)	10–12	cuocere i carciofi interi, aggiungere 5 cucchiai d'acqua
melanzane	1100 g	22	tagliare a rondelle, cospargere con succo di limone
cavolfiori	1300 g	26	tagliare a pezzi, aggiungere 5 cucchiai d'acqua
broccoli	1500 g	30	aggiungere 5 cucchiai d'acqua
carote	500 g	4	tagliare a rondelle, coprire d'acqua
patate (pelate)	1 pz. (175 g)	4	tagliare a metà, aggiungere 5 cucchiai d'acqua
patate con la pelle	1 pz. (75 g)	1½	bucare ripetutamente, aggiungere 4 cucchiai d'acqua
cavoli rapa	100 g	1½	tagliare a rondelle o a strisce, aggiungere 5 cucchiai d'acqua
porri	75 g	1	tagliare a rondelle, aggiungere 4 cucchiai d'acqua
pannocchie di mais	intere (1400 g)	7	cuocere completamente, aggiungere 5 cucchiai d'acqua
peperoni (verdi)	1 pz. (90 g)	½	tagliare a strisce, aggiungere 4 cucchiai d'acqua
cavoli rossi	500 g	8–12	tagliare a strisce, aggiungere 5 cucchiai di brodo
zucchine			tagliare a rondelle, aggiungere 1 cucchiaino d'acqua

\*) per ogni processo di cottura

\*\*) in posizione «P 100 = 100%» potenza microonde; in minuti

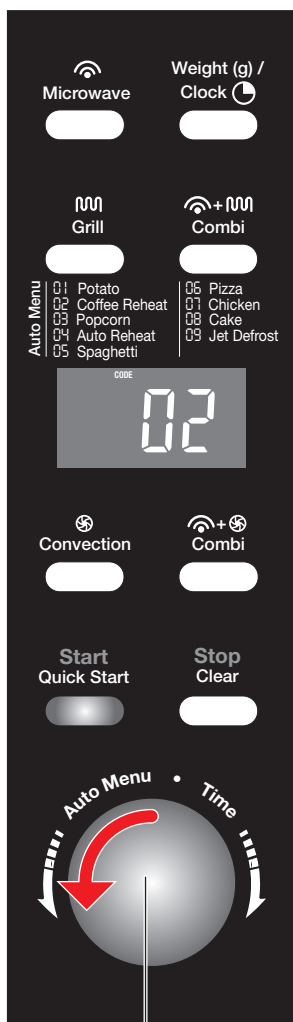

Auto Menu:  
- girare manopola in  
senso antiorario



## 9. Funzione Auto Menu

La funzione Auto-Menu ha nove menu standard preimpostati, ciò che semplifica il funzionamento dell'apparecchio. Sopra il display è possibile consultare un elenco di tutti i programmi a disposizione.

- Aprire la porta dell'apparecchio
- Mettere l'alimento in un contenitore adatto al microonde e coprire
- Mettere il contenitore al centro del piatto rotante
- Chiudere la porta dotata di dispositivo di sicurezza
- Girare (in senso antiorario) la **manopola** (si sente un bip e si illumina «0»). Selezionare quindi l'auto menu desiderato, ad es. «04» per preriscaldare (= Auto Reheat) oppure «07» per il pollo (=Chicken)
- Premendo ripetutamente il tasto «**Weight/Clock**» selezionare il peso o la quantità degli alimenti, per es. «300» per 300 grammi o «02» per due pezzi
- **Avviare il processo di cottura** premendo il tasto «**Start/Quick Start**». Sul display appare la durata della cottura, ad es. 2:00 per due minuti. Durante il funzionamento, il vano cottura è illuminato e il piatto rotante gira
- **Rimestare di tanto in tanto gli alimenti.** Premere il tasto «**Stop/Clear**» e aprire la porta. **Attenzione! Fuoriuscita di vapore!** Dopo aver rimestato, richiudere la porta e continuare il processo di cottura premendo il tasto «**Start/Quick Start**» (l'apparecchio continua automaticamente con la medesima temporizzazione)
- **Decorso il tempo di cottura sul display si accende «END»,** si sentono cinque bip e l'apparecchio si spegne completamente (a dipendenza delle modalità d'utilizzo, il funzionamento della ventilazione di raffreddamento si può protrarre fino a 2-3 minuti). Aprendo la porta o premendo il tasto «**Stop/Clear**» viene indicata nuovamente l'ora

### Note:

- Col tasto «**Stop/Clear**» è possibile interrompere il processo di cottura in ogni momento, ad es. per rimestare l'alimento
- Con rinnovata pressione del tasto «**Start/Quick Start**» il processo di cottura prosegue

### Importante!

- **Non mettere in funzione l'apparecchio senza base girevole o piatto rotante!**
- **L'apparecchio entra in funzione soltanto se la porta è perfettamente chiusa**
- **Non lasciare mai l'apparecchio incustodito mentre è in funzione**



### 9.1 Panoramica dei programmi della funzione Auto Menu:

I seguenti esempi di cottura forniscono valori indicativi, basati sulle verdure a temperatura ambiente. Per gli alimenti refrigerati ci vogliono tempi di cottura più lunghi.



menu	peso / quantità <sup>1)</sup>	tempo di cottura <sup>2)</sup>	potenza <sup>3)</sup>
<b>01 Potato (patate)</b>	1 à 230 g	5:00	100 %
	2 à 230 g	9:00	100 %
	3 à 230 g	13:00	100 %
<b>02 Coffee Reheat (riscaldare la tazza di caffè)</b>	1 à 2 dl	1:30	100 %
	2 à 2 dl	2:40	100 %
	3 à 2 dl	3:50	100 %
<b>03 Popcorn</b>	99 g	3:20	100 %
<b>04 Auto Reheat (riscaldare)</b>	200 g	1:30	100 %
	bis	bis	100 %
	800 g	4:30	100 %
<b>05 Spaghetti <sup>4)</sup></b>	100 g	22:00	80 %
	200 g	27:00	80 %
	300 g	32:00	80 %
<b>06 Pizza <sup>5)</sup></b>	150 g	5:30	170 °C a intervalli: 15 sec. 100% microonde e 18 sec. aria calda
	300 g	7:00	
	450 g	8:30	
<b>07 Chicken <sup>6)</sup> (pollo)</b>	800 g	33:00	COMB 3, 170 °C a intervalli: 15 sec. 100% microonde e 18 sec. aria calda
	1000 g	36:00	
	1200 g	39:00	
	1400 g	42:00	
<b>08 Cake <sup>7)</sup> (torta)</b>	475 g	55:00	aria calda 140 °C
<b>09 Jet Defrost (scongellare)</b>	500 g pollo	9:30 - 10:30	400 W, 240 W e 160 W <sup>8)</sup>
	500 g verdura	7:00 - 9:00	
	500 g carne (salumi, manzo)	8:00	

- 1) per procedimento di cottura
- 2) durata in minuti
- 3) potenza microonde, se non viene indicato diversamente (in % del tempo di cottura)
- 4) aggiungere un po' di acqua bollente
- 5) mettere la pizza direttamente sul piatto grill
- 6) dopo 2/3 del tempo di cottura si sentono dei bip: girare gli alimenti per permettere una cottura regolare. Appoggiare il pollo sul piatto grill, in un contenitore per microonde (cuoce nel proprio sugo), oppure direttamente sul piatto di vetro
- 7) menu indicato soltanto per il Pan di Spagna. Il peso, la temperatura e il tempo di cottura non possono essere modificati. Mettere lo stampo sul piatto rotante e chiudere la porta. Ricetta a pagina 30
- 8) Potenza durante 1/3 del tempo di cottura per volta (1/3 = 400 W, 2/3 = 240 W e 3/3 = 160 W)

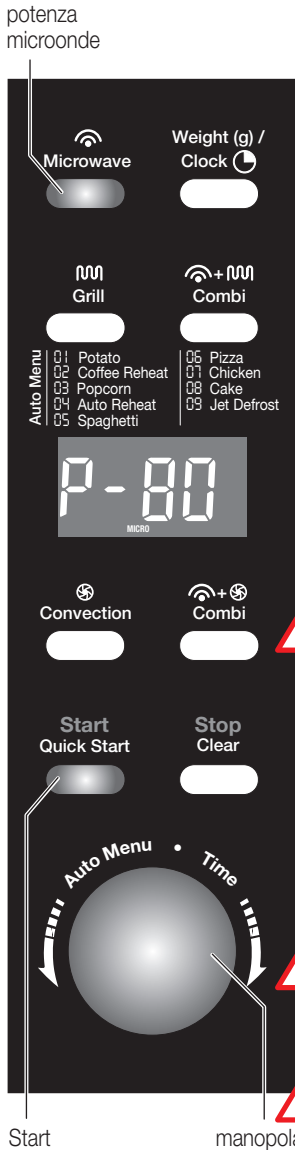

Italiano

## 10. Riscaldare i piatti pronti e le bevande

I cibi già pronti in porzioni e messi in frigorifero, possono essere riscaldati in tempi brevi e sembrano preparati all'istante.

- Aprire la porta dell'apparecchio
- Mettere gli alimenti in un contenitore adatto al microonde e coprire. **Attenzione: non coprire le bevande** (ad es. caffè, tè, latte, cacao ecc.!).
- Mettere il contenitore al centro del piatto rotante
- Chiudere la porta dotata del dispositivo di sicurezza
- Premere il tasto funzione «**Microwave**». Sul display si illumina P 100 e si sente un bip
- Premendo ripetutamente «**Microwave**» selezionare la potenza desiderata (vedi inoltre panoramica a pagina 13)
- Impostare la durata della cottura con la **manopola** , ad es. «4:00» per 4 minuti

### Note:

- Tempi di cottura standard: vedi tabella qui a lato
  - Osservare le indicazioni riportate sulle confezioni dei prodotti preconfezionati
  - Premendo il tasto «**Start/Quick Start**», avviare il processo di cottura. Sul display appare la durata della cottura, ad es. «4:00» per quattro minuti. Durante il funzionamento, il vano cottura è illuminato e il piatto rotante gira
  - **Di tanto in tanto rimestare gli alimenti:** premere il tasto «**Stop/Clear**» e aprire la porta. **Attenzione! Fuoriuscita di vapore!** Dopo aver rimestato gli alimenti, richiudere la porta e far proseguire il processo di cottura col tasto «**Start/Quick Start**» (l'apparecchio continua automaticamente con la medesima temporizzazione)
  - **Decorso il tempo di cottura sul display si accende «END»**, si sentono cinque bip e l'apparecchio si spegne completamente (a dipendenza delle modalità d'utilizzo, il funzionamento della ventilazione di raffreddamento si può protrarre fino a 2-3 minuti). Aprendo la porta o premendo il tasto «**Stop/Clear**» viene indicata nuovamente l'ora
  - **Tempo di riposo:** dopo la cottura la temperatura deve distribuirsi in modo regolare (secondo la ricetta); per questo lasciar riposare per alcuni minuti l'alimento.
- Attenzione** togliendo la copertura, poiché può fuoriuscire del vapore! L'alimento è caldissimo e trasmette il calore al contenitore; utilizzare le presine di cucina!

### Note:

- I cibi nel microonde si scaldano dall'interno all'esterno. Per evitare un surriscaldamento, vale a dire che le temperature superino i 180 °C (grill), riscaldare gli alimenti con sufficiente liquido (con acqua, brodo) e, all'occasione, rimestare
- Distribuire bene i piatti a base di carne, pesce e verdura. Quindi irrorare con un po' di salsa (per ottenere un riscaldamento veloce, regolare, evitando che gli alimenti seccino)



- **Riscaldare alimenti per bebè oppure biberon:** attenzione, poiché questi alimenti potrebbero non raggiungere internamente un calore uniforme. Suggestimenti: il coperchio del biberon va soltanto appoggiato e non avvitato. Rimestare/agitare più volte l'alimento e lasciar riposare per un po' di tempo
- Bucherellare con una forchetta gli alimenti con la pelle, ad es. pomodori o melanzane (a causa della pressione interna potrebbero scoppiare)
- Prima di riscaldare i piatti a base di verdura, patate, riso, pasta o i piatti unici, cospargerli con un po' d'acqua, di brodo o di olio
- Affinché gli alimenti non perdano troppi liquidi né aromi e possano riscaldarsi in modo regolare, devono essere coperti (con coperchio, pellicola per microonde o calotta di copertura)
- Per coprire gli alimenti utilizzare l'apposita pellicola o contenitori adatti al microonde, coperchi o calotte di copertura
- Cospargere d'olio la carne arrostita (superficie fresca, non secca)
- Riscaldare le bevande fredde in recipienti alti e stretti, adatti al microonde. Non coprire e riempire soltanto per i 2/3
- Gli appositi contenitori, coperchi, pellicola e copri recipienti per microonde sono ottenibili alla vostra MIGROS

### 10.1 Tempi di riscaldamento standard di piatti pronti/bevande:

alimenti	quantità *)	tempo di cottura **)	indicazioni
<b>piatto unico</b> (ad es. scaloppina con riso, fagioli)	400 g	2-3	coprire
<b>patate</b>	150 g	2	cospargere d'acqua, coprire
<b>riso a grana lunga</b>	150 g	2	cospargere d'olio, coprire
<b>pasta</b>	150 g	1-2	cospargere d'acqua, coprire
<b>verdura</b>	150 g	1-2	coprire
<b>filetto di pesce</b>	200 g	1-2	cospargere d'olio, coprire
<b>fettina di maiale (impanata)</b>	200 g	1-2	non coprire
<b>½ pollo</b>	350 g	2-3	cospargere d'olio, non coprire
<b>caffè, tè</b>	150 ml	1	
<b>acqua, vin brûlé</b>	150 ml	1	
<b>latte, cacao</b>	150 ml	½	
<b>brodo chiaro</b>	250 ml	2	
<b>potage</b>	250 ml	2-3	coprire, rimestare 1x
<b>latte</b>	100 ml	½-1	temperatura del frigorifero, non coprire
<b>purea di frutta</b>	200 ml	½-1	temperatura ambiente, non coprire

\*) per ogni processo di cottura \*\*) in posizione «100%»; in minuti

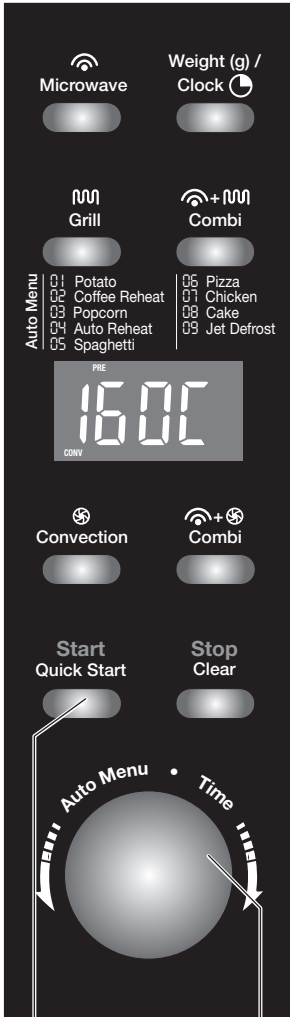

Italiano

-impostare la temperatura

manopola



## 11. Funzione aria calda

Utilizzando l'aria calda integrata, tutti i cibi non coperti ottengono una crosta dorata.

### Preriscaldare il forno (funzione aria calda)

- Chiudere la porta dotata di dispositivo di sicurezza
- Premere il tasto «**Convection**». Il display visualizza «110 °C» (= temperatura aria calda (=Convection)) e si sente un bip
- Premendo ripetutamente il tasto «**Convection**» impostare la temperatura desiderata
- Possono essere impostate le temperature seguenti: 110, 120, 130, 140, 150, 160, 170, 180, 190 e 200 °C.  
Per scongelare impostare a 110 °C, per cuocere 140 o 180 °C e per il pollo grigliato da 180 a 200 °C
- Premendo il tasto «**Start/Quick Start**» avviare il forno. Durante il funzionamento, il vano cottura è illuminato e il piatto rotante gira. Sul display lampeggia «PREH» (= Preheat) per preriscaldare il forno e si illumina «CONV» (= Convection) per la funzione ad aria calda

- Non appena il forno raggiunge la temperatura impostata, si sente i bip. Appoggiare ora gli alimenti sul piatto rotante o sul piatto grill e chiudere la porta.

**Attenzione! Parti dell'apparecchio sono molto calde!**

### Avviare la cottura

- Impostare la durata della cottura con la **manopola** , ad es. «45:00» per 45 minuti

#### Note:

- Tempi di cottura standard: vedi tabella qui a lato
- Osservare le indicazioni riportate sulle confezioni dei prodotti preconfezionati
- Premendo il tasto «**Start/Quick Start**», avviare il processo di **cottura ad aria calda**. Sul display appare la durata della cottura, ad es. «45:00» per 45 minuti. Durante il funzionamento, il vano cottura è illuminato e il piatto rotante gira. Sul display si illumina «CONV» (= Convection) per la funzione ad aria calda
- **Decorso il tempo di cottura sul display si accende «END»**, si sentono cinque bip e l'apparecchio si spegne completamente (a dipendenza delle modalità d'utilizzo, il funzionamento della ventilazione di raffreddamento si può protrarre fino a 2-3 minuti). Aprendo la porta o premendo il tasto «**Stop/Clear**» viene indicata nuovamente l'ora

#### Note:

- Col tasto «**Stop/Clear**» è possibile interrompere il processo di cottura in ogni momento, ad es. per rimestare l'alimento
- Con rinnovata pressione del tasto «**Start/Quick Start**» il processo di cottura prosegue



- E' possibile mettere in funzione il forno anche senza preriscaldarlo:
  1. Premendo ripetutamente «**Convection**» impostare la temperatura
  2. Impostare la durata della cottura con la manopola
  3. Premendo il tasto «**Start/Quick Start**» avviare il forno
- La temperatura impostata può essere controllata durante la cottura premendo il tasto «**Convection**»

**Importante!**

- **Non mettere in funzione l'apparecchio senza base girevole o piatto rotante!**
- **L'apparecchio entra in funzione soltanto se la porta è perfettamente chiusa**
- **Non lasciare mai l'apparecchio incustodito mentre è in funzione**
- Il processo di cottura può essere interrotto anzitempo premendo due volte il tasto «**Stop/Clear**» (si sente un bip e l'apparecchio si spegne completamente)

**Tempi standard di cottura ad aria calda**

alimenti	peso	temperatura	durata di cottura
pollo grigliato	1.5 kg pollo	200 °C	45 min.
torta	20 cm diametro	180 °C	45 min.
biscotti	25 pezzi	180 °C	20 min.
pizza	15 mm spessore	200 °C	30 min.

**12. Funzione combinata microonde con aria calda**

E' possibile anche la funzione combinata microonde con aria calda.

- Chiudere la porta
- Premendo ripetutamente il tasto «**Combi**» inferiore, impostare la temperatura desiderata (110, 140, 170 o 200 °C)
- Impostare la durata della cottura con la **manopola**  per es. «45:00» per 45 minuti
- Premendo il tasto «**Start/Quick Start**», **avviare il processo di cottura**. Sul display appare la durata della cottura, per es. «45:00» per 45 minuti. Durante il funzionamento, il vano cottura è illuminato e il piatto rotante gira. Sul display si illumina «CONV» (= Convection) per la funzione ad aria calda e «MICRO» per le microonde
- **Decorso il tempo di cottura sul display si accende «END»**, si sentono cinque bip e l'apparecchio si spegne completamente (a dipendenza delle modalità d'utilizzo, il funzionamento della ventilazione di raffreddamento si può protrarre fino a 2-3 minuti). Aprendo la porta o premendo il tasto «**Stop/Clear**» viene indicata nuovamente l'ora

**Tempi di cottura tipici per la funzione microonde-aria calda**

alimenti	peso	temperatura	durata di cottura
hot dog	300 g	200 °C	10 min.
aletta di pollo	400 g	200 °C	18 min.
pizza (congelata)	300 g	140 °C	8 min.

### 13. Grigliare

Utilizzando il grill integrato, tutti i cibi non coperti ottengono una doratura e un aspetto croccante. La funzione permette l'utilizzo del grill da solo (100% / 1200 Watt) oppure delle combinazioni col microonde.

- Aprire la porta dell'apparecchio
- Per la funzione grill, mettere il **piatto grill** sul **piatto rotante** (oppure il contenitore al centro del piatto rotante)
- Mettere l'alimento sul piatto rotante o sul piatto grill
- Chiudere la porta dotata del dispositivo di sicurezza
- Premere il tasto funzione «**Grill.**». Il display lampeggia «:» e si sente un bip

- Impostare con la **manopola** la **durata della cottura**. Possibilità di regolazione: 10 secondi (display: 0:10) fino a 95 minuti (95:00)
- Premendo il tasto «**Start/Quick Start**» **avviare il processo di cottura**. Durante il funzionamento il vano cottura si illumina e il piatto rotante gira

- **Decorso il tempo di cottura sul display si accende «END»**, si sentono cinque bip e l'apparecchio si spegne completamente. (A dipendenza delle modalità d'utilizzo, il funzionamento della ventilazione di raffreddamento si può protrarre fino a 2-3 minuti). Aprendo la porta o premendo il tasto «**Stop/Clear**» viene indicata nuovamente l'ora

- Con la duplice pressione del tasto «**Stop/Clear**» è possibile interrompere la durata della cottura (bip; l'apparecchio si spegne completamente)

- **Tempo di riposo:** dopo la cottura la temperatura deve distribuirsi in modo uniforme (secondo la ricetta); per questo lasciar riposare per alcuni minuti l'alimento.

**Attenzione!** L'alimento è caldissimo e trasmette il calore al contenitore/al piatto grill; utilizzare le presine di cucina / la pinza per il grill!

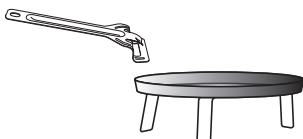
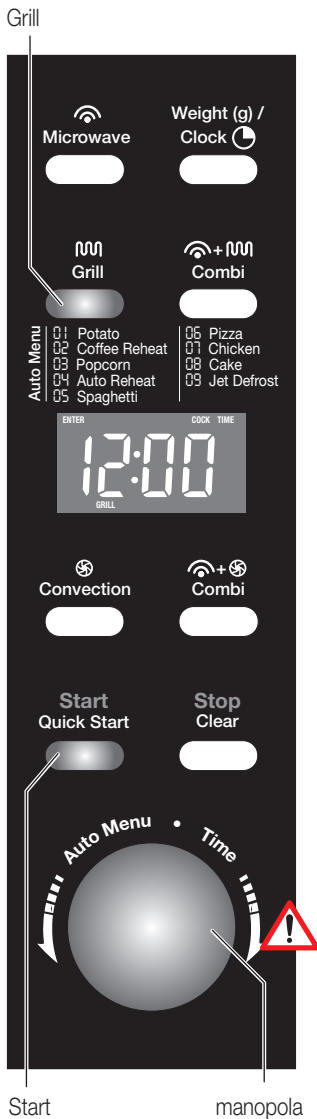

- Togliere il piatto grill con la presa



**Importante!**

- Non mettere in funzione l'apparecchio senza base girevole o piatto rotante!
- L'apparecchio funziona soltanto a porta perfettamente chiusa
- Non lasciare mai l'apparecchio incustodito durante il funzionamento del grill

**14. Funzione combinata microonde con grill**

La funzione combinata microonde/grill è indicata per es. per fettineimpanate, pollo grigliato, pizza o zuppa di cipolle. Prima della cottura pennellare gli alimenti con burro, olio o miele.

- Aprire la porta dell'apparecchio
- Mettere l'alimento sul piatto rotante o sul piatto grill e chiudere la porta dotata del dispositivo di sicurezza

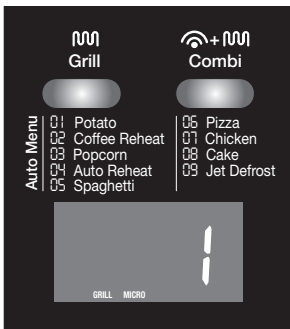

- Premere il tasto «Combi» superiore. Il display indica «1» e si sente un bip. Premendo ripetutamente il tasto selezionare una delle due funzioni:
  - «1» per es. per il pesce o un gratin (30 % del tempo di cottura con le microonde e 70 % con il grill)
  - «2» per es. per omelette, baked potatoes, pollo, budini (55 % del tempo di cottura con le microonde e 45 % con il grill)

- Impostare con la manopola  la durata della cottura
- Premendo il tasto «Start/Quick Start» avviare il forno. Durante il funzionamento, il vano cottura è illuminato e il piatto rotante gira. Il display indica «GRILL» (= grill) per funzione grill e «MICRO» per microonde
- Decorso il tempo di cottura sul display si accende «END», si sentono cinque bip e l'apparecchio si spegne completamente. (A dipendenza delle modalità d'utilizzo, il funzionamento della ventilazione di raffreddamento si può protrarre fino a 2-3 minuti). Aprendo la porta o premendo il tasto «Stop/Clear» viene indicata nuovamente l'ora

**Nota:**

- Non scongelare/riscaldare mai il pane sulle posizioni Combi o Grill: pericolo d'incendio!

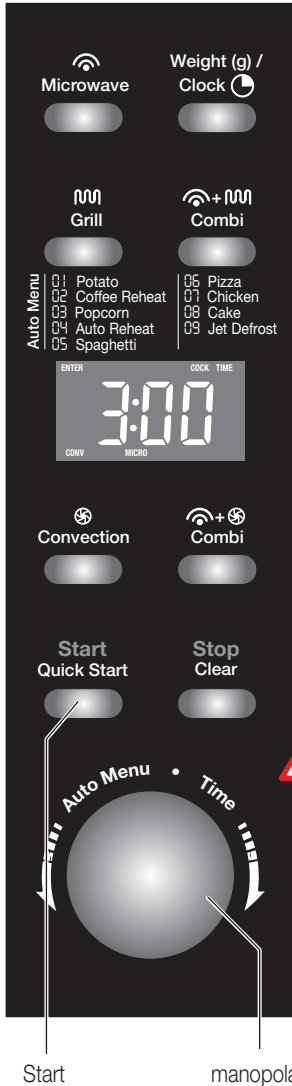

## 15. Funzione programmi

Con la funzione programmi è possibile memorizzare ed eseguire tre diversi processi di cottura, quando, ad es. si vuole riscaldare un piatto per 4 minuti e poi farlo brunire con la funzione grill (o con la funzione ad aria calda) per 3 minuti. Osservare le indicazioni sulle confezioni di piatti pronti per il microonde.

- Aprire la porta dell'apparecchio
- Mettere gli alimenti in un contenitore adatto al microonde
- Mettere il contenitore al centro del piatto rotante
- Chiudere lo sportello dotato del dispositivo di sicurezza
- Premere il tasto funzione «**Microwave**». Sul display appare «P 100» e si sente un bip
- Selezionare la potenza desiderata premendo ripetutamente il tasto «**Microwave**» ad. es. «P- 80» per una potenza del 80 %
- Impostare la durata della cottura con la **manopola**, ad es. **4 minuti**. Le possibilità di regolazione: a scatti da 10 da 10 secondi (indicazione: 0:10) a 95 minuti (95:00). A pagina 15 sono elencati alcuni tempi di cottura standard
- Premere il tasto «Grill»- (oppure «Convection») e impostare il tempo di cottura, per es. 3 minuti (con l'aria calda impostare dapprima la temperatura premendo ripetutamente il tasto «Convection» e in seguito impostare il tempo di cottura girando la manopola)
- Premendo il tasto «**Start/Quick Start**», avviare il processo di cottura. Durante il funzionamento, il vano cottura è illuminato e il piatto rotante gira
- **Di tanto in tanto rimestare gli alimenti:** premere il tasto «**Stop/Clear**» e aprire lo sportello. **Attenzione! Fuoriuscita di vapore!** Dopo aver rimestato gli alimenti richiudere lo sportello e far proseguire il processo di cottura premendo il tasto «**Start/Quick Start**» l'apparecchio riprende il processo dal punto in cui è stato interrotto
- **Decorso il primo tempo di cottura** selezionato (ad es. dopo 4 min.), si sente un bip e l'apparecchio inserisce automaticamente la seconda funzione col relativo tempo di cottura. Decorso il secondo tempo di cottura (ad es. dopo 3 minuti), sul display appare «END» e la cottura è terminata. (A dipendenza delle modalità d'utilizzo, il funzionamento della ventilazione di raffreddamento si può protrarre fino a 2-3 minuti). Poi si sentono alcuni bip e l'apparecchio si spegne. Aprendo la porta o premendo il tasto «**Stop/Clear**» viene indicata nuovamente l'ora



- **Tempo di riposo:** dopo la cottura la temperatura deve distribuirsi negli alimenti in modo regolare (a dipendenza della ricetta); per questo lasciar riposare brevemente l'alimento

**Note:**

- **Non lasciare mai incustodito l'apparecchio in funzione**
- Col tasto «**Stop/Clear**» è possibile interrompere in ogni momento il processo di cottura, ad es. per rimestare l'alimento
- Premendo nuovamente il tasto «**Start/Quick Start**», il processo di cottura prosegue



## 16. Scongelare

La funzione di scongelamento è descritta alle pagine 16/17 («Auto Menu 09; Jet Defrost»).

### Note:

- Terminare la fase di scongelamento degli alimenti fuori dal microonde («tempo di riposo»)
- **Non lasciare incustodito l'apparecchio durante il processo di scongelamento**
- Gli alimenti possono bruciare o generare fumo. In caso gli alimenti brucino, estrarre immediatamente la spina dalla presa di corrente. **Non** aprire la porta, il corpo in metallo dell'apparecchio è ignifugo!

### 16.1 Indicazioni importanti per il processo di scongelamento

- Se possibile, suddividere alimenti più grandi in pezzi più piccoli
- Gli alimenti piatti scongelano più facilmente rispetto a quelli a forma di panetto
- Scongelare i prodotti da forno (pane, panini, torte ecc.) sempre **senza copertura**, altrimenti diventano molli. Mettere della carta da cucina sotto questi prodotti (assorbe l'umidità in eccesso). Dopo il processo di scongelamento, togliere la carta affinché non si attacchi all'alimento
- Scongelare il pane sempre soltanto coi tasti «Defrost» e non con la funzione Combi oppure Grill: pericolo d'incendio!
- Aggiungere al surgelato sempre un po' di liquido
- Scongelando alimenti di spessore irregolare (ad es. pesci interi o pol-lame), coprire la superficie delle parti sottili (la coda o le ali) con un po' di pellicola di alluminio.

**Attenzione!** Mantenere la pellicola a una distanza di **almeno 3 cm** dalle pareti interne, altrimenti possono formarsi delle scintille

- Badare che l'alimento da scongelare non inizi a cuocere
- La pellicola e i contenitori idonei per il microonde, il coperchio nonché la calotta di copertura sono ottenibili presso MIGROS (ad es. «MICRO CLEVER» dal programma M-Top-Line)

### Importante!

- **Non mettere in funzione l'apparecchio senza base girevole o piatto rotante!**
- **L'apparecchio entra in funzione soltanto se la porta è perfettamente chiusa**
- **Gli alimenti scongelati vanno immediatamente cotti, consumati o messi in frigorifero**





### 17. Dopo l'uso

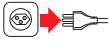

- Alla fine del processo di cottura si sentono cinque bip e l'apparecchio si spegne completamente
- Estrarre la spina dalla presa di corrente
- Lasciar raffreddare completamente l'apparecchio (soprattutto gli elementi della griglia)
- Per motivi igienici pulire l'apparecchio dopo l'uso (vedi «Pulizia» a pagina 28)

## Custodia / Manutenzione

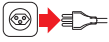

### Custodia

In caso di inutilizzo dell'apparecchio, spegnere ed estrarre la spina dalla presa di corrente.

Conservare il forno a microonde in un luogo asciutto, fuori dalla portata dei bambini. Se l'apparecchio non viene utilizzato per un lungo periodo di tempo, è necessario proteggerlo dalla polvere eccessiva, dallo sporco e dall'umidità.

### Manutenzione

Il forno a microonde non necessita di manutenzione, non deve essere lubrificato né oliato. Pulire regolarmente e mantenere pulite le guarnizioni della porta. Controllare regolarmente che il cavo e la spina non siano danneggiati.



### Corpo dell'apparecchio e frontalino

- Prima di pulire l'apparecchio estrarre sempre la spina dalla presa di corrente e lasciar raffreddare completamente l'apparecchio
- Non immergere mai l'apparecchio e il cavo di alimentazione nell'acqua, né pulirli sotto l'acqua corrente
- Non utilizzare detersivi corrosivi né oggetti per la pulizia abrasivi. Pulire soltanto con un panno morbido, leggermente umido; quindi lasciare asciugare bene. Durante questa operazione, badare che la spina non entri in contatto con l'umidità

#### Importante!

- **Non deve entrare acqua nelle feritoie di ventilazione!**

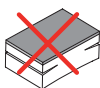

### Vano cottura e porta dotata di dispositivo di sicurezza

- Pulire a fondo il vano cottura e la porta, comprese le guarnizioni ermetiche e la finestra in vetro, con un panno umido oppure una spugna non abrasiva (non la spugnetta con la superficie verde), quindi asciugare
- Utilizzare detersivi soltanto in caso di sporco persistente. Badare che non restino residui di sapone nel vano cottura (potrebbero rovinare i cibi)

#### Nota:

- Dopo la pulizia, asciugare completamente il vano cottura, evitando così i cattivi odori



### Piatto grill

- Pulire il piatto grill con acqua calda e un normale detersivo, quindi asciugare bene

#### Attenzione:

- Non utilizzare detersivi corrosivi né oggetti per la pulizia abrasivi



### Base girevole e piatto rotante in vetro

- Pulire il piatto rotante in vetro con acqua calda e un normale detersivo, quindi asciugare con cura. Il piatto rotante può essere messo anche in lavastoviglie
- Risciacquare accuratamente la base girevole con acqua calda, quindi asciugare bene. Le rotelline devono restare scorrevoli per garantire la regolare rotazione del piatto
- Nel caso in cui la base girevole o il piatto rotante fossero rovinati/rotti è possibile sostituirli presso il servizio clienti della MIGROS

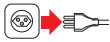
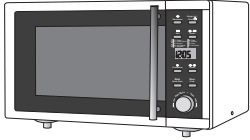
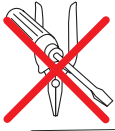

Le riparazioni dell'apparecchio possono essere eseguite solo presso MIGROS-Service. Le riparazioni effettuate da personale non specializzato, possono essere fonte di pericolo per l'utente.

In caso di riparazioni non effettuate a regola d'arte non viene assunta alcuna responsabilità per eventuali danni; decade inoltre il diritto alla garanzia.

Nel caso in cui non si riesca a risolvere un problema con l'ausilio della seguente tabella, rivolgersi al servizio clienti più vicino della MIGROS oppure contattare la M-Infoline (numero di telefono sul retro delle presenti istruzioni d'uso).

**Importante:** in caso di guasto, di apparecchio difettoso e di sospetto di guasto in seguito a una caduta, estrarre immediatamente la spina dalla presa di corrente.

problemi	possibile causa	soluzione	pag.
L'apparecchio non si avvia	- la spina non è inserita in modo corretto	- estrarre la spina. Reinserirla dopo 10 secondi	10
	- salta il fusibile e l'interruttore automatico si attiva	- far sostituire il fusibile presso MIGROS-Service	29
	- presa di corrente difettosa	- testare la presa di corrente con altri apparecchi	
	- la porta non è chiusa correttamente	- chiudere la porta in modo corretto	
	- durata della cottura non selezionata	- selezionare la durata della cottura	13
Formazione di scintille	- vengono utilizzate stoviglie inadeguate?	- utilizzare contenitori adatti per il microonde	2, 8
	- non ci sono alimenti nel vano cottura?	- utilizzare sempre il microonde con gli alimenti	2
	- viene utilizzata pellicola di alluminio?	- mantenere una distanza di almeno 3 cm tra la pellicola di alluminio e le pareti interne	26
Durante il funzionamento la base girevole emette rumori fastidiosi	- le rotelle o il pavimento del vano cottura sono sporchi	- pulire la base girevole	28
Il forno a microonde disturba la ricezione TV e Radio	- è possibile che la ricezione di Radio e TV venga disturbata, è una cosa del tutto normale, non pericolosa	- mantenere una distanza ragionevole dal microonde	2, 7
L'illuminazione del vano cottura è debole	- durante il funzionamento con un livello di potenza ridotto è un fattore del tutto normale		

segue ...



## 30 Guasti

problema	possibile causa	soluzione	pag.
Il vapore bollente si accumula sulla porta e fuoriesce dalle feritoie di ventilazione	– durante la cottura si sprigiona vapore dagli alimenti, che esce dalle feritoie di ventilazione; può, però, accumularsi anche sulla porta. Si tratta di un fenomeno normale, non pericoloso	– non si tratta di un difetto	
Inavvertitamente l'apparecchio è stato messo in funzione senza alimenti		– premere 2x il tasto «Stop/Clear»	11,13
La ventilazione è in funzione terminato il tempo di cottura	– non si tratta di un difetto: la ventilazione serve per raffreddare l'apparecchio e si spegne automaticamente		

## Ricetta

Italiano

### Pan di Spagna

#### Ingredienti

- 120 g di farina
- 120 g di zucchero
- 4 uova (separare il tuorlo dall'albume)
- 1 presa di sale
- 1 limone bio (succo)
- 2 cucchiaino di zucchero

1. Separare i tuorli dagli albumi. Salare gli albumi e montarli a neve con il frullatore a mano. Aggiungere 1 cucchiaino di zucchero e continuare a frullare. Poi aggiungere un altro cucchiaino di zucchero e finire di frullare
2. In una seconda ciotola far schiumare brevemente con il frullatore a mano i tuorli e lo zucchero. Aggiungere il succo di limone
3. Con l'aiuto di una spatola mescolare molto delicatamente gli albumi montati a neve e la farina con l'impasto dei tuorli, fino ad ottenere una massa leggera e morbida
4. Distribuire la pasta così ottenuta in uno stampo da torta rotondo (diametro 22-24 cm), foderato con carta da forno e pareggiare
5. Dopo la cottura al forno appoggiare lo stampo da torta su una griglia e lasciar raffreddare. Infine togliere con delicatezza il bordo dello stampo
6. Eventualmente tagliare il pan di spagna orizzontalmente con un grande coltello da pane (si ottiene così una superficie piatta per la farcitura)
7. Farcire a piacere con frutta (p.es. fragole) e ricoprire di gelatina alla fragola. Può essere servito con panna montata





- Consegna gratuita degli apparecchi non più in uso presso ogni punto vendita per un corretto smaltimento
- Smaltire immediatamente gli apparecchi con guasti pericolosi e assicurarsi che non possano più essere utilizzati
- Non gettare tra i rifiuti domestici (protezione dell'ambiente!)

## Dati tecnici

Tensione nominale	230 Volt / 50 Hz
Potenza nominale	1200 Watt
Potenza microonde <b>min.</b>	80 Watt
Potenza microonde <b>max.</b>	800 Watt
Potenza grill <b>max.</b>	1200 Watt
Potenza Funzione aria calda <b>max.</b>	2200 Watt
Capacità vano cottura	20 litri
Piatto rotante in vetro	ø 24.5 cm
Dimensioni larghezza x altezza x profondità	ca. 452 x 262 x 395 mm
Lunghezza cavo di alimentazione	ca. 1 m
Peso apparecchio di base	ca. 14.4 kg
Materiali	<ul style="list-style-type: none"> <li>- microonde (corpo dell'apparecchio) metallo / plastica</li> <li>- porta con maniglia metallo / vetro / plastica</li> <li>- piatto rotante vetro</li> <li>- base girevole plastica</li> <li>- griglia metallo</li> </ul>
Deparassitato	secondo le norme UE
Approvato da	CE / S+
M-Garanzia	2 anni
Accessori (compresi nel prezzo)	piatto rotante in vetro, base girevole, piatto grill e presa per il piatto grill

Con riserva di modifiche di costruzione e di esecuzione dell'apparecchio dovute al progresso tecnologico.







## Garanzia



**2 Jahre M-Garantie**  
**2 ans M-garantie**  
**2 anni M-garanzia**

La MIGROS si assume per due anni, a partire dalla data d'acquisto, la garanzia per il funzionamento efficiente e l'assenza di difetti dell'oggetto in suo possesso.

La MIGROS può scegliere se eseguire la prestazione di garanzia attraverso la riparazione gratuita, la sostituzione del prodotto con uno di uguale valore o il rimborso del prezzo d'acquisto dello stesso. Ogni altra pretesa è esclusa.

Non sono compresi nella garanzia i guasti dovuti a normale usura, uso inadeguato o danni provocati dal proprietario o da terze persone, oppure derivanti da cause esterne.

L'obbligo di garanzia è valido soltanto all'esplicita condizione, che si ricorra unicamente al servizio dopo vendita MIGROS o ai servizi autorizzati.

Per favore conservi il certificato di garanzia oppure il giustificativo d'acquisto (scontrino, fattura). Con la sua perdita si estingue ogni diritto di garanzia.

## MIGROS

**Service**

Gli articoli che necessitano un servizio manutenzione o una riparazione possono essere depositati in ogni punto vendita.



**M-INFOLINE**  
0848 84 0848  
[www.migros.ch](http://www.migros.ch)

Avete altre domande? L'M-Infoline rimane volentieri a vostra disposizione per ulteriori informazioni:

0848 84 0848 dal lunedì al venerdì dalle 08.00 alle 18.30 e il sabato dalle 08.30 alle 17.30

(8 cent./min. dalle 8.00 alle 17.00,

4 cent./min. dalle 17.00 alle 18.30 e sabato).

[www.migros.ch/contatto](http://www.migros.ch/contatto)