

Pioneer

X-CM31-K/-W/-T/-R

CD Receiver System | Micro chaîne CD | Sistema receptor de CD |
CD-Receiversystem | Sistema CD con amplificatore |
CD Receiver System | Система ресивера CD



ME06

Discover the benefits of registering your product online at
<http://www.pioneer.co.uk> (or **<http://www.pioneer.eu>**).

Découvrez les nombreux avantages offerts en enregistrant
votre produit en ligne maintenant sur

<http://www.pioneer.fr> (ou **<http://www.pioneer.eu>**).

Bitte nutzen Sie die Möglichkeit zur Registrierung Ihres
Produktes unter **<http://www.pioneer.de>** (oder

<http://www.pioneer.eu>)

Registra il tuo prodotto su **<http://www.pioneer.it>** (o

<http://www.pioneer.eu>) e scopri subito quali vantaggi puoi
ottenere!

Ontdek nu de voordelen van online registratie! Registreer uw
Pioneer product via **<http://www.pioneer.nl>** -

<http://www.pioneer.be> (of **<http://www.pioneer.eu>**)

Registre su producto en **<http://www.pioneer.es>** (o en

<http://www.pioneer.eu>) Descubra los beneficios de
registrarse on-line:

Зарегистрируйте Ваше изделие на

<http://www.pioneer-rus.ru> (или **<http://www.pioneer.eu>**).

Ознакомьтесь с преимуществами регистрации в Интернет



Operating Instructions

Mode d'emploi

Bedienungsanleitung

Istruzioni per l'uso

Handleiding

Manual de instrucciones

Инструкции по эксплуатации

Made for



iPod



iPhone



iPad

WICHTIG



Das Blitzsymbol in einem Dreieck weist den Benutzer darauf hin, dass eine Berührungsgefahr mit nicht isolierten Teilen im Geräteinneren, die eine gefährliche Spannung führen, besteht. Die Spannung kann so hoch sein, dass sie die Gefahr eines elektrischen Schlages birgt.

CAUTION

RISK OF ELECTRIC SHOCK
DO NOT OPEN

ACHTUNG:
UM SICH NICHT DER GEFAHR EINES ELEKTRISCHEN SCHLAGES AUSZUSETZEN, DÜRFEN SIE NICHT DEN DECKEL (ODER DIE RÜCKSEITE) ENTFERNEN. IM GERÄTEINNEREN BEFINDEN SICH KEINE VOM BENUTZER REPARIERBAREN TEILE. ÜBERLASSEN SIE REPARATUREN DEM QUALIFIZIERTEN KUNDENDIENST.



Ein Ausrufezeichen in einem Dreieck weist den Benutzer auf wichtige Bedienungs- und Wartungsanweisungen in den Dokumenten hin, die dem Gerät beiliegen.

D3-4-2-1-1_A1_De

WARNUNG

Dieses Gerät ist nicht wasserdicht. Zur Vermeidung der Gefahr von Brand und Stromschlag keine Behälter mit Flüssigkeiten (z.B. Blumenvasen und -töpfe) in die Nähe des Gerätes bringen und dieses vor Tropfwasser, Spritzwasser, Regen und Nässe schützen.

D3-4-2-1-3_A1_De

WARNUNG

Vor dem erstmaligen Anschluss des Gerätes an das Stromnetz bitte den folgenden Hinweis sorgfältig beachten.

Die Netzspannung ist je nach Land verschieden. Vor der Inbetriebnahme des Gerätes sicherstellen, dass die örtliche Netzspannung mit der auf dem Typenschild an der Rückwand des Gerätes angegebenen Nennspannung (z.B. 230 V oder 120 V) übereinstimmt.

D3-4-2-1-4*_A1_De

WARNUNG

Keine Quellen offener Flammen (z.B. eine brennende Kerze) auf dieses Gerät stellen.

D3-4-2-1-7a_A1_De

Betriebsumgebung

Betriebstemperatur und Betriebsluftfeuchtigkeit:
+5 °C bis +35 °C, 85 % rel. Feuchte max.
(Ventilationsschlitze nicht blockiert)

Eine Aufstellung dieses Gerät an einem unzureichend belüfteten, sehr feuchten oder heißen Ort ist zu vermeiden, und das Gerät darf weder direkter Sonneneinstrahlung noch starken Kunstlichtquellen ausgesetzt werden.

D3-4-2-1-7c*_A1_De

Dieses Gerät ist für den Heimgebrauch vorgesehen. Falls bei Einsatz zu einem anderem Zweck (z.B. Langzeitgebrauch zu gewerblichen Zwecken in einem Restaurant oder Betrieb in einem Fahrzeug bzw. Schiff) eine Funktionsstörung auftritt, die eine Reparatur des Gerätes erforderlich macht, werden die Reparaturkosten dem Kunden selbst nach in Rechnung gestellt, wenn die Garantiefrist noch nicht abgelaufen ist.

K041_A1_De

VORSICHTSHINWEIS ZUR BELÜFTUNG

Bei der Aufstellung dieses Gerätes muss für einen ausreichenden Freiraum gesorgt werden, um eine einwandfreie Wärmeabfuhr zu gewährleisten (mindestens 25 cm oberhalb des Gerätes, 15 cm hinter dem Gerät und jeweils 5 cm an der Seite des Gerätes).

WARNUNG

Im Gerätegehäuse sind Ventilationsschlitze und andere Öffnungen vorgesehen, die dazu dienen, eine Überhitzung des Gerätes zu verhindern und einen zuverlässigen Betrieb zu gewährleisten. Um Brandgefahr auszuschließen, dürfen diese Öffnungen auf keinen Fall blockiert oder mit Gegenständen (z.B. Zeitungen, Tischdecken und Gardinen) abgedeckt werden, und das Gerät darf beim Betrieb nicht auf einem dicken Teppich oder Bett aufgestellt sein.

D3-4-2-1-7b*_A1_De

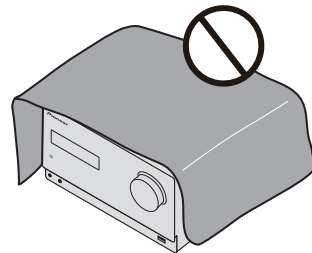

ACHTUNG

Bei diesem Gerät handelt es sich zwar um ein Laserprodukt der Klasse 1, das entsprechend dem Standard Sicherheit für Laserprodukte IEC 60825-1:2007 klassifiziert ist.

LASER KLASSE 1

D58-5-2-2a_A1_De

WARNUNG

Bewahren Sie Kleinteile stets außerhalb der Reichweite von Kindern und Kleinkindern auf. Falls ein Kleinteil versehentlich verschluckt wurde, suchen Sie bitte unverzüglich ärztliche Behandlung auf.

Informationen für Anwender zur Sammlung und Entsorgung von Altgeräten und gebrauchten Batterien

(Symbol für Geräte)



Diese Symbole auf den Produkten, der Verpackung und/oder Begleitdokumenten bedeuten, dass gebrauchte elektrische und elektronische Produkte und Batterien nicht über den Hausmüll entsorgt werden dürfen.

Zur richtigen Handhabung, Rückgewinnung und Wiederverwertung von Altprodukten und gebrauchten Batterien bringen Sie diese bitte zu den gemäß der nationalen Gesetzgebung dafür zuständigen Sammelstellen.

(Symbolbeispiele für Batterien)



Mit der korrekten Entsorgung dieser Produkte und Batterien helfen Sie dabei, wertvolle Ressourcen zu schonen und vermeiden mögliche negative Auswirkungen auf die Gesundheit und die Umwelt, die durch eine unsachgemäße Behandlung des Abfalls entstehen könnten.

Weitere Informationen zur Sammlung und Wiederverwertung von Altprodukten und Batterien erhalten Sie von Ihrer örtlichen Gemeindeverwaltung, Ihrem Müllentsorger oder dem Verkaufsort, an dem Sie die Waren erworben haben.



Diese Symbole gelten ausschließlich in der Europäischen Union.

Für Länder außerhalb der Europäischen Union:

Wenn Sie diese Gegenstände entsorgen wollen, wenden Sie sich bitte an Ihre lokalen Behörden oder Händler und fragen Sie dort nach der korrekten Entsorgungsweise.

K058a_A1_De

Falls der Netzstecker des Netzkabels dieses Gerätes nicht in die Zusatzsteckdose einer anderen Komponente passt, muss er gegen einen Netzstecker der geeigneten Ausführung ausgewechselt werden. Ein derartiger Austausch des Netzsteckers muss vom Kundendienstpersonal vorgenommen werden. Wenn der vom Netzkabel abgeschnittene ursprüngliche Netzstecker in eine Netzsteckdose eingesteckt wird, besteht akute Stromschlaggefahr! Daher ist unbedingt dafür zu sorgen, dass der abgeschnittene Netzstecker sofort vorschriftsmäßig entsorgt wird. Vor einem längeren Nichtgebrauch des Gerätes, beispielsweise während des Urlaubs, sollte der Netzstecker aus der Netzsteckdose gezogen werden, um das Gerät vollständig vom Netz zu trennen.

D3-4-2-2-1a_A1_De

ACHTUNG

Der **STANDBY/ON**-Schalter dieses Gerätes trennt das Gerät nicht vollständig vom Stromnetz. Um das Gerät vollständig vom Netz zu trennen, muss der Netzstecker aus der Netzsteckdose gezogen werden. Achten Sie unbedingt darauf, dass die Einheit so installiert wurde, dass die Netzsteckdose im Falle eines Unfalls oder einer Störung leicht aus der Netzsteckdose gezogen werden kann. Um Brandgefahr auszuschließen, sollte der Netzstecker vor einem längeren Nichtgebrauch des Gerätes, beispielsweise während des Urlaubs, grundsätzlich von der Netzsteckdose getrennt werden.

D3-4-2-2-2a*_A1_De

VORSICHT MIT DEM NETZKABEL

Fassen Sie das Netzkabel immer am Stecker. Ziehen Sie nicht am Kabel selbst, und fassen Sie das Netzkabel niemals mit nassen Händen an, da dies einen Kurzschluss oder elektrischen Schlag verursachen kann. Stellen Sie nicht das Gerät, Möbelstücke o.ä. auf das Netzkabel; sehen Sie auch zu, dass es nicht eingeklemmt wird. Machen Sie niemals einen Knoten in das Netzkabel, und binden Sie es nicht mit anderen Kabeln. Das Netzkabel sollte so gelegt werden, dass niemand darauf tritt. Ein beschädigtes Netzkabel kann einen Brand oder elektrischen Schlag verursachen. Prüfen Sie das Netzkabel von Zeit zu Zeit. Sollte es beschädigt sein, wenden Sie sich an Ihre nächste autorisierte PIONEER-Kundendienststelle oder Ihren Händler, um es zu ersetzen.

5002*_A1_De

Wir danken Ihnen dafür, dass Sie sich für dieses Produkt von Pioneer entschieden haben.

Bitte lesen Sie diese Bedienungsanleitung sorgfältig, damit Sie wissen, wie Sie Ihr Gerät ordnungsgemäß bedienen.
Bitte bewahren Sie diese Anleitung anschließend für spätere Bezugnahme griffbereit auf.

Inhaltsverzeichnis

01 Vor der Inbetriebnahme

Lieferumfang	5
Einlegen der Batterien in die Fernbedienung	5
Verwendung der Fernbedienung	5

02 Bezeichnungen und Funktionen der Teile

Fernbedienung	6
Lautsprecher	7
Befestigung der rutschfesten Füße	7
Vorderes Bedienfeld	8
Oberseite	9

03 Anschlüsse

Anschluß der Lautsprecher	10
Anschließen eines Fernsehers	10
Anschluss der Antennen	11
Verwendung externer Antennen	11
Einstecken des Steckers	11

04 Die ersten Schritte

Einschalten der Stromversorgung	12
Einstellen der Uhr	12
Generelle Bedienung	12
Eingangsfunktion	12
Display-Helligkeitsregler	12
Automatische Einstellung der Lautstärke	12
Lautstärkeregelung	12
Muting	12
Lautstärkereglern	13
Equalizer-Modus	13
P.bass-Regelung	13
Bass/Hochtöner-Regelung	13
Einstellen des Weck-Timers	13
Anwählen des Weck-Timers	14
Abbrechen des Weck-Timers	14
Verwendung der Weck-Zeitschaltuhr	14
Verwendung des Sleep-Timers	14
Verwenden von Kopfhörern	14

05 iPod/iPhone/iPad-Wiedergabe

Bestätigen, was für iPod/iPhone/iPad-Modelle unterstützt werden	15
Anschließen Ihres iPods/iPhones/iPads	15
Anschließen des iPods/iPhones an das obere Bedienfeld	16
Anschließen des iPod/iPhone/iPad unter Verwendung des mitgelieferten Ständers	16
Anschauen von iPod/iPhone-Videos auf Ihrem Fernseher	17
Abspielen mit dem iPod/iPhone	17
Wiedergeben vom iPad	17

06 Disc-Wiedergabe

Abspielen von Discs oder Dateien	18
Weitere Wiedergabe von CDs oder MP3/WMA-Discs	19
Direkter Titel-Suchlauf	19

Wiederholte Wiedergabe	19
Zufallswiedergabe	19
Programmierte Wiedergabe (CD oder MP3/WMA)	20
Herunterladen von MP3/WMA	20
Informationen zur Ordner-Wiedergabereihenfolge	20
Geben Sie das Verzeichnis an, das wiedergegeben werden soll	21
Umschalten des Display-Inhalts	21

07 USB-Wiedergabe

Wiedergeben von USB-Speichern (USB-Geräten)	22
Wiederholte Wiedergabe	22
Zufallswiedergabe	22
Geben Sie das Verzeichnis an, das wiedergegeben werden soll	23
Umschalten des Display-Inhalts	23
Wiedergabe in einer gewünschten Reihenfolge (Programm-wiedergabe)	23

08 Verwendung des Tuners

Anhören von Radiosendungen	24
Abstimmung	24
Speichern voreingestellter Sender	24
Abrufen eines gespeicherten Senders	25
Festsender-Suchlauf	25
Löschen aller gespeicherten Sender	25
Benutzen des Radio-Daten-Systems (RDS)	25
Einführung in das RDS-System	25
Suche nach RDS-Sendungen	25
RDS-INFORMATIONEN	26
Verwendung des Auto Station Program Memory (ASPM) (automatischer Senderprogramm-Speicher)	26
Hinweise zum RDS-Betrieb	26

09 Andere Anschlüsse

Anschluss zusätzlicher Komponenten	27
------------------------------------	----

10 Zusätzliche Informationen

Fehlersuche	28
Abspielbare Discs und Formate	30
Hinweise zu CDs, die mit Kopierschutz versehen sind	30
Unterstützte Audiodateiformate	30
Vorsichtsmaßnahmen bei der Verwendung	30
Transport dieses Gerätes	30
Installationsort	30
Stellen Sie keine Gegenstände auf dieses Gerät	31
Hinweise zu Kondensatbildung	31
Reinigen des Produkts	31
Reinigen der Abtasterlinse	31
Handhabung von Discs	31
Aufbewahren	31
Reinigen der Discs	31
Speziell geformte Discs	32
Über iPod/iPhone/iPad	32
Wiederherstellen aller Standardeinstellungen	32
Technische Daten	33

Kapitel 1:

Vor der Inbetriebnahme

Lieferumfang

Bitte überzeugen Sie sich, dass sich das folgende Zubehör in der Box befindet, wenn Sie sie öffnen.

- Fernbedienung
- Netzkabel
- AM-Antennenkabel
- UKW-Drahtantenne
- Mikrozelle (R03, Größe „AAA“) x 2
- Rutschfeste Füße x 8
- iPad-Ständer
- Garantiekarte
- Bedienungsanleitung (vorliegendes Dokument)

Einlegen der Batterien in die Fernbedienung

1 Öffnen Sie den Batteriefachdeckel an der Rückseite, und legen Sie die Batterien wie in der nachstehenden Abbildung gezeigt in das Batteriefach ein.

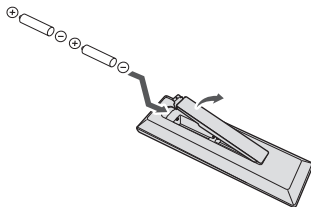

2 Schließen Sie den Batteriefachdeckel wieder.

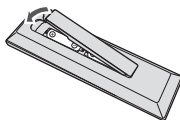

ACHTUNG

- Verwenden Sie keine anderen als die vorgeschriebenen Batterien. Verwenden Sie außerdem niemals eine neue Batterie gemeinsam mit einer alten.
- Legen Sie die Batterien unter Bezugnahme auf die Polaritätsmarkierungen (+ und -) im Inneren des Batteriefachs polaritätsgerecht ein.
- Batterien dürfen nicht erhitzt, zerlegt oder in ein Feuer oder in Wasser geworfen werden.

- Batterien können unterschiedliche Spannungen besitzen, selbst wenn sie die gleiche Größe und Form aufweisen. Verwenden Sie keine Batterien unterschiedlicher Sorten gemeinsam.
- Um ein Auslaufen von Batterieelektrolyt zu vermeiden, entfernen Sie die Batterien aus dem Batteriefach, wenn die Fernbedienung längere Zeit (mindestens einen Monat) nicht verwendet werden soll. Falls Batterieelektrolyt ausgelaufen ist, reinigen Sie das Innere des Batteriefachs gründlich, und legen Sie dann neue Batterien ein. Falls ausgelaufener Batterieelektrolyt mit der Haut in Kontakt gekommen ist, spülen Sie die betroffenen Stellen unter laufendem Wasser ab.
- Bitte beachten Sie bei der Entsorgung von gebrauchten Batterien die geltenden staatlichen Regelungen oder die in Ihrem Land/Gebiet geltenden Umweltvorschriften der Umweltbehörden.
- **WARNUNG**
Verwenden oder lagern Sie Batterien nicht in direktem Sonnenlicht oder an sehr heißen Orten wie im Inneren eines Fahrzeugs oder in der Nähe von Heizkörpern. Dies kann zu Leckage, Überhitzung, Explosion oder Brand der Batterien führen. Außerdem kann sich die Lebensdauer der Batterien verringern.

Verwendung der Fernbedienung

Die Reichweite der Fernbedienung beträgt ca. 7 m innerhalb eines Winkels von ca. 30° vor dem Fernbedienungssignal-Sensor am Gerät.

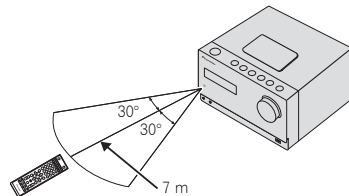

Bitte beachten Sie bei der Verwendung der Fernbedienung Folgendes.

- Sorgen Sie dafür, dass sich keine Hindernisse zwischen der Fernbedienung und dem Fernbedienungssignal-Sensor am Gerät befinden.
- Wenn der Fernbedienungssignal-Sensor am Gerät starker Sonneneinstrahlung oder dem Licht einer Leuchtstofflampe ausgesetzt ist, arbeitet die Fernbedienung möglicherweise nicht zuverlässig.
- Die Fernbedienungen verschiedener Geräte können eine gegenseitige Beeinflussung verursachen. Vermeiden Sie den Gebrauch anderer Fernbedienungen in der Nähe dieses Gerätes.
- Wechseln Sie die Batterien aus, sobald die Reichweite der Fernbedienung merklich nachgelassen hat.

Kapitel 2: Bezeichnungen und Funktionen der Teile

Fernbedienung

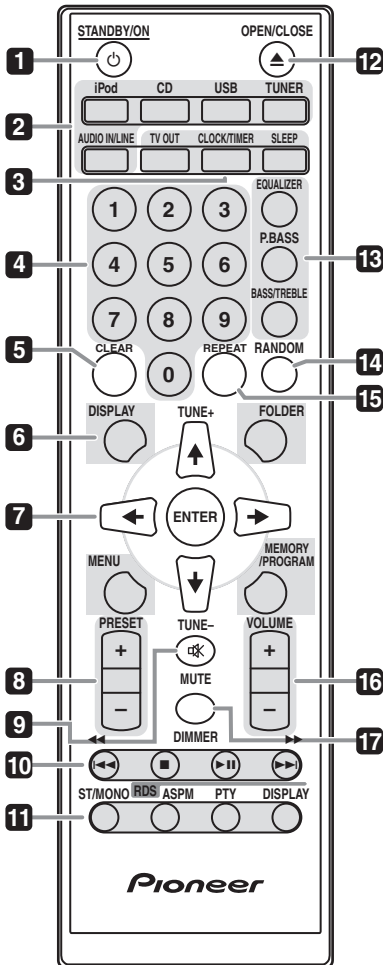

1 STANDBY/ON

Schaltet den Receiver zwischen Eingeschaltet und Bereitschaftsmodus um (Seite 18).

2 Eingangsfunktion-Tasten

Wird zur Wahl der Eingangsquelle für diesen Receiver verwendet (Seite 18).

3 Bedientasten des CD-Receivers

TV OUT

Einstellen von iPod/iPhone Video auf ein/aus.

CLOCK/TIMER

Diese Taste dient zur Einstellung der Uhr sowie zur Einstellung und Überprüfung der beiden Timer (Seite 12).

SLEEP

Siehe *Verwendung des Sleep-Timers* auf Seite 14.

4 Zifferntasten (0 – 9)

Verwendung zur Eingabe der Zahl (Seite 19).

5 CLEAR

Verwendung zum Löschen der programmierten Wiedergabe (Seite 20).

6 Bedientasten des CD-Receivers

DISPLAY

Drücken, um die um die Anzeige für Songs zu ändern, die von CD oder USB wiedergegeben werden (Seite 21).

FOLDER

Verwendung zur Auswahl des Verzeichnisses der MP3/WMA-Disc oder des USB-Speichers (USB-Geräts) (Seite 20).

MENU

Zum Zugriff auf das Menü verwenden.

MEMORY/PROGRAM

Verwendung für den Speicher oder das Programm der MP3/WMA-Disc (Seite 20).

7 (TUNE +/-), ENTER

Verwendung zur Auswahl/Umschaltung der Systemeinstellungen und -modi sowie zur Bestätigung von Aktionen.

Die Verwendung von **TUNE +/-** kann dem Finden von Radiofrequenzen dienen (Seite 24).

8 PRESET-Einstelltasten

Zum Wählen voreingestellter Radiosender (Seite 24).

9 MUTE

Schaltet den Ton stumm/Stellt den Ton wieder her (Seite 12).

10 Wiedergabe-Steuertasten

Verwendung zur Steuerung jeder Funktion, nachdem Sie sie unter Verwendung der Eingabefunktionstasten gewählt haben (Seite 18).

11 Tuner-Einstelltasten

ST/MONO

Verwendung zur Umschaltung des Klangmodus zwischen Stereo und Mono (Seite 24).

RDS ASPM

Verwendung zur Suche nach dem Programmspeicher für RDS-Auto-Sender (Seite 25).

RDS PTY

Für die Suche nach RDS-Programmen (Seite 25).

RDS DISPLAY

Drücken zur Änderung der RDS-Anzeige für den Informations-Modus (Seite 25).

12 OPEN/CLOSE

Verwendung zum Öffnen oder Schließen des Disc-Schubfachs (Seite 18).

13 Tasten zur Einstellung des Klangs

Stellen Sie die Klangqualität ein (Seite 13).

14 RANDOM

Drücken zur Einstellung der Wiedergabe von einer CD, einem iPod oder einem USB-Speicher in zufälliger Reihenfolge (Seite 19).

15 REPEAT

Drücken zur Änderung der Einstellung der Wiedergabe von einer CD, einem iPod oder einem USB-Speicher auf wiederholte Wiedergabe (Seite 19).

16 Volume-Einstelltasten

Verwenden Sie diese Taste, um die Hörlautstärke einzustellen (Seite 12).

17 DIMMER

Dieser Eintrag dient zum Abdunkeln oder Aufhellen der Displayanzeige. Die Helligkeit kann in vier Stufen eingestellt werden (Seite 12).

Lautsprecher

- 1 Hochtöner
- 2 Tieftöner
- 3 Bassreflex-Öffnung

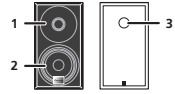

Wichtig

Der Lautsprechergrill kann nicht abgenommen werden.

Befestigung der rutschfesten FüÙe

Bringen Sie die mitgelieferten Anti-Rutsch-Unterlagen an den unteren Flächen der Lautsprecher an.

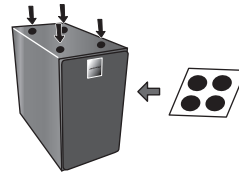

Wichtig

Der Lautsprecher wird normalerweise in einer aufrechten Position verwendet.

Vorderes Bedienfeld

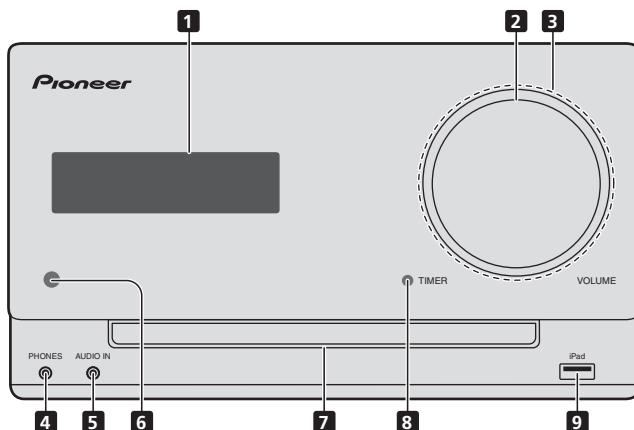

1 Hauptdisplay

2 Lautstärkeregelung

Verwenden Sie diese Taste, um die Hörlautstärke einzustellen (Seite 12).

3 Lautstärke-Beleuchtung

Leuchtet, wenn der Strom eingeschaltet ist.

4 Kopfhörer-Anschluss

Hier kann ein Kopfhörer angeschlossen werden. Wenn die Kopfhörer angeschlossen sind, kommt aus den Lautsprechern kein Ton.

5 Buchse AUDIO IN

Verwendung zum Anschluss eines Nebengeräts mit einem Stereo-Minibuchsen-Kabel (Seite 27).

6 Fernbedienungssignal-Sensor

Empfängt die Signale der Fernbedienung.

7 CD-Schubfach

Legen Sie die Disc mit dem Etikett nach oben ein (Seite 18).

8 TIMER-Anzeige

Leuchtet, wenn beim Receiver mit Timer- Einstellung der Strom ausgeschaltet ist.

9 USB-Anschluss

Verwendung zum Anschluss Ihres USB-Speichers (USB-Geräts) oder Ihres Apple iPods/iPhones/iPads als eine Audio-Quelle (Seite 22).

Oberseite

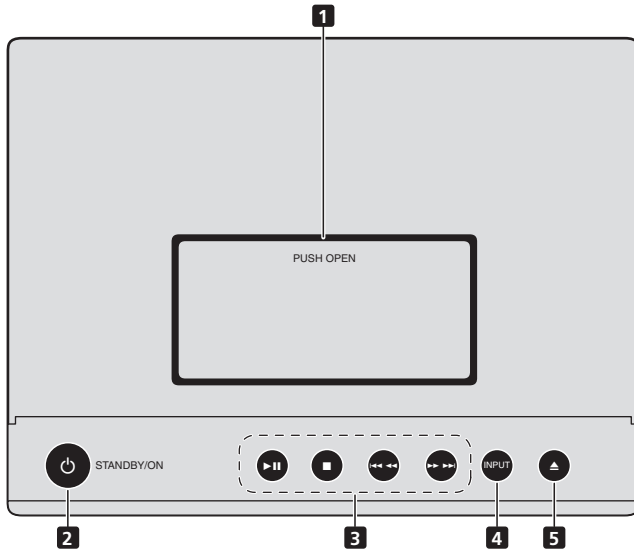

1 iPod/iPhone-Port

Drücken Sie zum Anschluss des iPods/iPhones den Tab PUSH OPEN (Seite 15).

2 STANDBY/ON

Schaltet den Receiver zwischen Eingeschaltet und Bereitschaftsmodus um (Seite 18).

3 Wiedergabe-Steuertasten

Wählt den gewünschten Track oder die gewünschte Datei, die wiedergegeben werden soll. Verwendung zum Stoppen der Wiedergabe. Stoppt die Wiedergabe oder nimmt sie vom Anhaltepunkt wieder auf.

4 INPUT

Wählt die Eingabequelle aus.

5 Taste Öffnen/Schließen für das Disc-Schubfach

Verwendung zum Öffnen oder Schließen des Disc-Schubfachs (Seite 18).

Kapitel 3:

Anschlüsse

⚠ ACHTUNG

- Achten Sie darauf, immer dann, wenn Sie Anschlüsse vornehmen oder ändern, vorher den Strom auszuschalten und das Netzkabel aus der Netzsteckdose zu ziehen.
- Schließen Sie das Stromkabel erst an, nachdem alle Anschlüsse zwischen den Geräten vorgenommen worden sind.

Anschluß der Lautsprecher

Führen Sie das Lautsprecherkabel, um es an die Anschlussbuchse anzuschließen, in die Lautsprecher-Anschlussbuchse auf der Rückseite des Receivers ein.

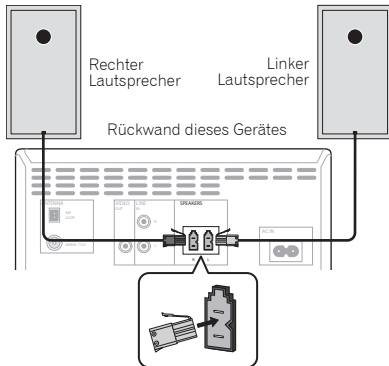

⚠ ACHTUNG

- An den Lautsprecherklemmen dieses Gerätes liegt eine potentiell **GEFÄHRLICHE Spannung** an. Zur Vermeidung von Stromschlaggefahr ist unbedingt darauf zu achten, den Netzstecker beim Anschließen und Abtrennen der Lautsprecherkabel von der Netzsteckdose zu trennen, bevor irgendwelche nicht isolierten Teile berührt werden.
- Schließen Sie keine anderen Lautsprecherboxen als die im Lieferumfang enthaltenen Lautsprecher an diese Anlage an.
- Schließen Sie die mitgelieferten Lautsprecher an keinen anderen Verstärker als den Verstärker im Lieferumfang dieser Anlage an. Der Anschluss an einen anderen Verstärker kann zu Fehlfunktionen und Brandausbruch führen.
- Bringen Sie diese Lautsprecher nicht an der Wand oder an der Decke an. Anderenfalls besteht die Gefahr, dass er herunterfällt und Verletzungen verursacht.

- Diese Lautsprecher sind magnetisch abgeschirmt. Wenn jedoch je nach Aufstellungsort das Lautsprechersystem sehr nahe am Bildschirm eines Fernsehers installiert ist, kann es zu Farbverzerrungen kommen. Schalten Sie, wenn dies geschieht, den Fernseher aus und schalten Sie ihn nach 15 – 30 Minuten wieder ein. Stellen Sie, wenn das Problem weiter besteht, das Lautsprechersystem weiter entfernt vom Fernseher auf.

Anschließen eines Fernsehers

- Nach Anschließen eines iPod/iPhone an dieses Gerät wird die Fernsehausgangs-Einstellung des iPod/iPhone automatisch aktiviert.

🔧 Hinweis

- Einige iPod-Modelle gestatten es, dass die Einstellung für den TV-Ausgang während des Anschlusses geändert wird.
- Nach Abtrennen des iPod/iPhone von diesem Gerät wird die ursprünglich am iPod/iPhone vorgenommene Fernsehausgangs-Einstellung wiederhergestellt.

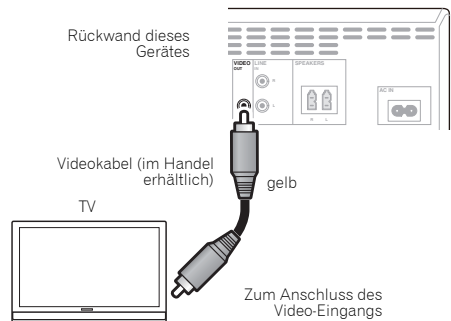

Anschluss der Antennen

Schließen Sie die MW-Rahmenantenne und die UKW-Drahtantenne wie unten dargestellt an. Um den Empfang und die Klangqualität zu verbessern, schließen Sie bitte externe Antennen an (siehe *Verwendung externer Antennen* unten).

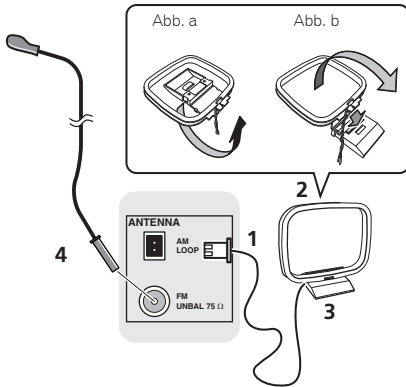

1 Schließen Sie die AM-Antennendrähte an.

Halten Sie den Steckverbinders für den Anschluss.

2 Verbinden Sie die MW-Rahmenantenne mit dem beiliegenden Ständer.

Um den Ständer mit der Antenne zu verbinden, biegen Sie ihn in die durch den Pfeil gezeigte Richtung (Abb. a) und befestigen Sie dann den Rahmen am Ständer (Abb. b).

3 Platzieren Sie die MW-Antenne auf einer ebenen Fläche in der Richtung, die den besten Empfang bietet.

4 Eine UKW-Drahtantenne an die UKW-Antennenbuchse anschließen.

Beste Ergebnisse erzielen Sie, wenn Sie die UKW-Antenne zur vollen Länge ausrollen und an einer Wand oder einem Türrahmen befestigen. Lassen Sie die Antenne nicht lose herunterhängen oder in aufgerolltem Zustand.

Verwendung externer Antennen

Zur Verbesserung des UKW-Empfangs

Benutzen Sie eine PAL-Verbindung (nicht im Lieferumfang), um eine externe UKW-Antenne anzuschließen.

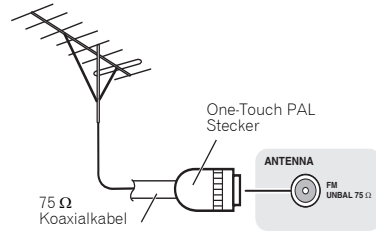

Einstecken des Steckers

Schalten Sie, ehe Sie die Anschlüsse vornehmen oder ändern, den Strom aus und ziehen Sie das Netzkabel aus der Netzsteckdose.

Nachdem Sie alle übrigen Anschlüsse hergestellt haben, schließen Sie das Gerät an eine Netzsteckdose an.

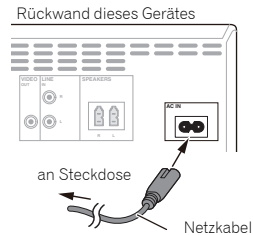

⚠ ACHTUNG

- Verwenden Sie kein anderes als das mit dem Gerät mitgelieferte Netzkabel.
- Verwenden Sie das mitgelieferte Netzkabel für keinen anderen als den unten beschriebenen Zweck.

Kapitel 4:

Die ersten Schritte

Einschalten der Stromversorgung

Drücken Sie **STANDBY/ON**, um den Strom einzuschalten.

Nach Gebrauch:

Drücken Sie **STANDBY/ON**, um den Strom-Standby-Modus einzugeben.

Hinweis

- Wenn im Standby-Modus ein iPod/iPhone/iPad angeschlossen wird, geht die Einheit in den Lade-Modus über.

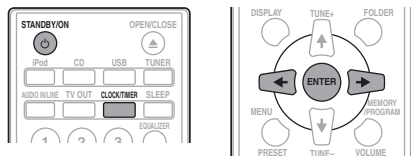
Einstellen der Uhr

1 Drücken Sie **STANDBY/ON**, um das Gerät einzuschalten.

2 Drücken Sie **CLOCK/TIMER** auf der Fernbedienung.

„CLOCK“ erscheint im Hauptdisplay.

3 Drücken Sie **ENTER**.

4 Drücken Sie **←/→**, um den Tag einzustellen, und drücken Sie dann **ENTER**.

5 Drücken Sie **←/→**, um die Stunde einzustellen, und drücken Sie dann **ENTER**.

6 Drücken Sie **←/→**, um die Minute einzugeben, und drücken Sie dann **ENTER** zur Bestätigung.

Überprüfen der Zeitanzeige:

Drücken Sie **CLOCK/TIMER**. Die Zeitanzeige erscheint ca. 10 Sekunden lang.

Nachstellen der Uhr:

Die Schritte im Abschnitt „Einstellen der Uhr“ ab 1 durchführen.

Hinweis

- Wenn die Stromzufuhr nach dem erneuten Anschließen des Gerätes oder nach einem Stromausfall wieder hergestellt ist, stellen Sie die Uhrzeit erneut ein.

Generelle Bedienung**Eingangsfunktion**

Wenn **INPUT** auf der Haupteinheit gedrückt wird, ändert sich die momentane Funktion auf einen anderen Modus. Drücken Sie **INPUT** wiederholt, um die gewünschte Funktion zu wählen.

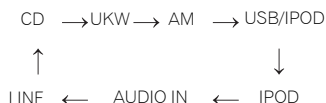
**Display-Helligkeitsregler**

Drücken Sie **DIMMER**, um die Display-Helligkeit zu dimmen. Die Helligkeit kann in vier Stufen eingestellt werden.

Automatische Einstellung der Lautstärke

Wenn Sie die Haupteinheit bei einer eingestellten Lautstärke von 17 oder höher aus- und einschalten, startet die Lautstärke bei 16 und stellt sich auf das zuletzt eingestellte Niveau ein.

Lautstärkeregelung

Drehen Sie den Lautstärkereglern in Richtung **VOLUME** (am Hauptgerät) oder drücken Sie die Taste **VOLUME +/-** (auf der Fernbedienung), um die Lautstärke zu erhöhen zu vermindern.

ACHTUNG

- Bei einer gegebenen Lautstärkeeinstellung hängt der Schallpegel von der Effizienz und der Anordnung der Lautsprecher sowie von weiteren Faktoren ab. Es wird empfohlen, sich nicht hohen Schallpegeln auszusetzen. Schalten Sie das Gerät nicht bei voller Lautstärke ein. Hören Sie Musik bei angemessener Lautstärke. Überhöhter Schalldruck von den Kopfhörern kann zu einem Hörverlust führen.

Muting

Der Ton wird vorübergehend stummgeschaltet, wenn auf der Fernbedienung **MUTE** gedrückt wird. Drücken Sie nochmals die Taste, um die Lautstärke wieder herzustellen.

Lautstärkereglер

Equalizer-Modus

Wenn der **EQUALIZER** gedrückt wird, wird die momentane Modus-Einstellung angezeigt. Drücken Sie zur Änderung auf einen anderen Modus den **EQUALIZER** wiederholt, bis der gewünschte Klang-Modus erscheint.

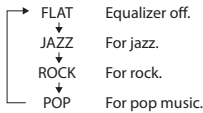

P.bass-Regelung

Wenn der Strom erstmals eingeschaltet wird, gelangt die Einheit in den P.Bass- Modus, in dem die Bassfrequenzen betont werden. Drücken Sie, um den P.bass-Modus abzubrechen, **P.BASS** auf der Fernbedienung.

Bass/Hochtöner-Regelung

Drücken Sie **BASS/TREBLE** und dann **←/→**, um den Bass oder hohe Töne einzustellen.

Hinweis

Der gleichzeitige Betrieb von **EQUALIZER**, **P.BASS** und **BASS/TREBLE** ist nicht möglich. Unter diesen drei Funktionen ist nur eine von Ihnen gewählte Funktion aktiv.

Wenn Sie eine der drei Funktionen wählen, werden die nicht gewählten Funktionen wie folgt eingestellt.

1 Wenn Sie die Einstellungen von P.BASS (ON/OFF) ändern.

- **EQUALIZER** : FLAT
- **BASS/TREBLE** : BASS=0, TREBLE=0

2 Wenn Sie die Einstellungen von EQUALIZER ändern.

- **P.BASS** : OFF
- **BASS/TREBLE** : BASS=0, TREBLE=0

3 Wenn Sie die Einstellungen von BASS/TREBLE ändern.

- **P.BASS** : OFF
- **EQUALIZER** : FLAT

Einstellen des Weck-Timers

Zur Änderung der momentanen Timer-Einstellung oder für eine neue Timer-Einstellung verwendet.

1 Drücken Sie **⏻** STANDBY/ON, um das Gerät einzuschalten.

2 Drücken Sie **CLOCK/TIMER** und halten Sie die Taste gedrückt.

3 Drücken Sie **←/→**, um „einmal“ oder „täglich“ zu wählen, und drücken Sie dann **ENTER**.

ONCE – Die Once-Timer-Wiedergabe funktioniert nur einmal zu der voreingestellten Zeit.

DAILY – Die tägliche Timer-Wiedergabe erfolgt zur gleichen voreingestellten Zeit an den Tagen der Woche.

4 Drücken Sie **←/→**, um „TIMER SET“ zu wählen, und drücken Sie dann **ENTER**.

5 Drücken Sie **←/→**, um die Quelle der Timer-Wiedergabe zu wählen, und drücken Sie dann **ENTER**.

- Als Wiedergabequelle können **CD, FM, AM, USB/IPOD, IPOD, AUDIO IN** und **LINE** gewählt werden.

6 Drücken Sie **←/→**, um den Timer-Tag zu wählen, und drücken Sie dann **ENTER**.

7 Drücken Sie **←/→**, um die Stunde einzustellen, und drücken Sie dann **ENTER**.

8 Drücken Sie **←/→**, um die Minute einzustellen, und drücken Sie dann **ENTER**.

- Nach den Schritten 7 und 8 die Endzeit einstellen.

9 Stellen Sie die Lautstärke ein, drücken Sie **VOLUME +/-** und drücken Sie dann **ENTER**.

10 Drücken Sie **⏻** STANDBY/ON, um den Strom-Standby-Modus einzugeben.

- Die **TIMER**-Anzeige leuchtet auf.

Anwählen des Weck-Timers

Kann für die Wiederverwendung einer existierenden Timer-Einstellung verwendet werden.

1 Wie die Schritte 1 – 3 in „Einstellen des Weck-Timers“.

2 Drücken Sie \leftarrow/\rightarrow , um „TIMER ON“ zu wählen und drücken Sie dann ENTER.

Abbrechen des Weck-Timers

Kann für das Ausschalten der Timer-Einstellung verwendet werden.

1 Wie die Schritte 1 – 3 in „Einstellen des Weck-Timers“.

2 Drücken Sie \leftarrow/\rightarrow , um „TIMER OFF“ zu wählen und drücken Sie dann ENTER.

Verwendung der Weck-Zeitschaltuhr

1 Drücken Sie \odot STANDBY/ON, um das Gerät auszuschalten.

2 Zur voreingestellten Weckzeit schaltet sich das Gerät automatisch ein, und die Wiedergabe beginnt mit der gewählten Eingangsfunktion.

Hinweis

- Wenn bei Erreichen der voreingestellten Weckzeit kein iPod/iPhone/iPad an dieses Gerät angeschlossen bzw. keine Disc geladen ist, schaltet sich dieses Gerät zwar ein, doch es erfolgt keine Wiedergabe.
- Bestimmte Discs werden bei Erreichen der Weckzeit möglicherweise nicht automatisch abgespielt.
- Bitte beachten Sie bei der Einstellung des Timers, dass zwischen der Start- und der Endzeit mindestens 1 Minute liegen muss.

Verwendung des Sleep-Timers

Die Einschlaf-Zeitschaltuhr schaltet das Gerät nach Verstreichen der voreingestellten Zeitdauer aus, so dass Sie sorglos einschlafen können.

1 Betätigen Sie SLEEP zur Wahl der Zeitdauer, nach deren Verstreichen sich das Gerät ausschalten soll.

Die folgenden Einstellungen stehen zur Auswahl: 10 min, 20 min, 30 min, 60 min, 90 min, 120 min, 150 min, 180 min und OFF (Aus). Der neue Wert wird 3 Sekunden lang angezeigt, wonach die Einstellung abgeschlossen ist.

Hinweis

- Die Einschlaf-Zeitschaltuhr kann erneut eingestellt werden, indem Sie **SLEEP** drücken, während die Restzeit angezeigt wird.

Verwenden von Kopfhörern

Verbinden mit dem Klinkenstecker der Kopfhörer.

Wenn die Kopfhörer angeschlossen sind, kommt aus den Lautsprechern kein Ton.

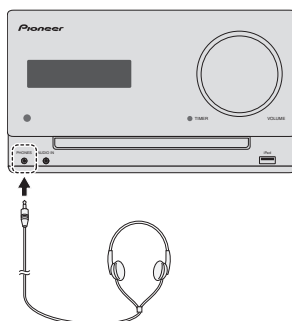

- Schalten Sie das Gerät nicht bei hoher Lautstärkeeinstellung ein und hören Sie der Musik in angemessener Lautstärke zu. Überhöhter Schalldruck von den Kopfhörern kann zu einem Hörverlust führen.
- Vermindern Sie vor dem Anschließen oder Trennen des Kopfhörers die Lautstärke.
- Verwenden Sie einen Kopfhörer mit einem 3,5 mm Stecker und 16 Ohm bis 50 Ohm Impedanz. Die empfohlene Impedanz ist 32 Ohm.
- Audio-Signale vom iPod/iPhone/iPad können nicht über die an die Einheit angeschlossenen Kopfhörer gehört werden. Wenn Sie bei gewählter iPod/iPhone/iPad-Funktion die Kopfhörer anschließen, wird „HP MUTE“ angezeigt.

Kapitel 5:

iPod/iPhone/iPad-Wiedergabe

Durch einfaches Anschließen Ihres iPods/iPhones/iPads an dieses Gerät können Sie in den Genuss der hohen Klangqualität Ihres iPods/iPhones/iPads kommen. Diese Einheit kann an einen Fernseher angeschlossen werden, was es Ihnen ermöglicht, sich Videos von Ihrem iPod/iPhone anzuschauen. Die Wiedergabe-Einstellung für iPod/iPhone/iPad-Musik kann von dieser Einheit aus oder dem iPod/iPhone/iPad selbst aus erfolgen.

- Zum Anschluss eines Fernsehers siehe Seite 10.

Bestätigen, was für iPod/iPhone/iPad-Modelle unterstützt werden

Die von diesem Gerät unterstützten iPod/iPhone/iPad-Modelle sind in der nachstehenden Tabelle aufgelistet.

- Die Video-Ausgabe für iPod/iPhone ist nur kompatibel, wenn der Anschluss an einen Andock-Steckverbinder vorgenommen wurde.

iPod/iPhone/iPad	Andock-Steckverbinder	USB-Anschluss (nur Audio)
iPod nano 3G/4G/5G/6G*	✓	✓
iPod touch 1G/2G/3G/4G	✓	✓
iPhone	✓	✓
iPhone 3G	✓	✓
iPhone 3GS	✓	✓
iPhone 4	✓	✓
iPhone 4S	✓	✓
iPad	—	✓
iPad 2	—	✓

* iPod nano 6G unterstützt nur Audio.

Hinweis

- Pioneer bietet keine Gewähr dafür, dass eine Wiedergabe von iPod/iPhone/iPad-Modellen, die nicht in der obigen Tabelle aufgeführt sind, mit diesem Gerät möglich ist.
- In Abhängigkeit von Modell und Software-Version kann es vorkommen, dass bestimmte Funktionen eingeschränkt sind.
- Ein iPod/iPhone/iPad ist ausschließlich für die Wiedergabe von nicht urheberrechtlich geschütztem Bild- und Tonmaterial sowie von urheberrechtlich geschütztem Material vorgesehen, für dessen Nutzung der Benutzer eine schriftliche Genehmigung vom Inhaber der Urheberrechte eingeholt hat.

- Bestimmte Funktionen, z. B. der Equalizer, können nicht über dieses Gerät gesteuert werden; es wird daher angeraten, den Equalizer vor dem Anschließen an dieses Gerät auszuschalten.
- Pioneer übernimmt keinerlei Haftung für direkte oder Folgeschäden, die dem Benutzer aus Unannehmlichkeiten oder einem Verlust aufgezeichneter Daten erwachsen, die auf einen Ausfall des iPods/iPhones/iPads bei Betrieb in Verbindung mit diesem Gerät zurückzuführen sind.
- Detaillierte Anweisungen zur Bedienung Ihres iPods/iPhones/iPads finden Sie in dessen Bedienungsanleitung.
- Dieses System wurde für die Software-Version der auf der Website von Pioneer angezeigten iPod-/iPhone- und iPad-Modelle entwickelt und getestet (<http://pioneer.jp/homeav/support/ios/eu/>).
- Das Installieren von anderen Software-Versionen als den auf der Website von Pioneer angezeigten auf Ihrem iPod/iPhone/iPad kann dazu führen, dass diese inkompatibel mit diesem System werden.
- Dieses Gerät kann nicht zur Aufzeichnung von CDs, Rundfunksendungen oder anderem Inhalt auf einem iPod/iPhone/iPad verwendet werden.

Anschließen Ihres iPods/iPhones/iPads

⚠ ACHTUNG

- Verwenden Sie zum Anschließen eines iPods/iPhones an dieses Gerät stets den Dock-Adapter im Lieferumfang Ihres iPods/iPhones oder einen im Fachhandel erhältlichen iPod/iPhone-Adapter. Der Anschluss eines iPods/iPhones ohne Dock-Adapter ist nicht möglich; wenn dies trotzdem versucht wird, führt dies zu einer Beschädigung oder Funktionsstörung des iPods/iPhones.
- Ein iPod/iPhone-Universal-Andockadapter gehört nicht zum Lieferumfang dieser Einheit.

🔧 Wichtig

- Wenn Sie die Schutzabdeckung eines im Handel erhältlichen iPods/iPhones/iPads anbringen, kann es sein, dass Sie das iPod/iPhone/iPad nicht an diese Einheit anschließen können.

Anschließen des iPods/iPhones an das obere Bedienfeld

1 Drücken Sie PUSH OPEN.

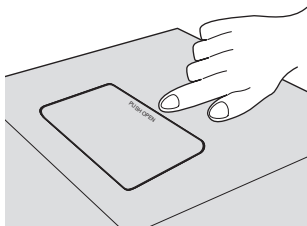

2 Öffnen Sie die Klappe des iPod/iPhone-Anschlusses.

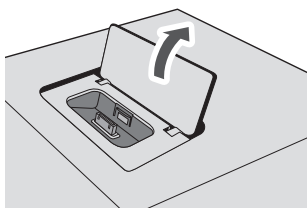

3 Schließen Sie Ihr iPod/iPhone an.

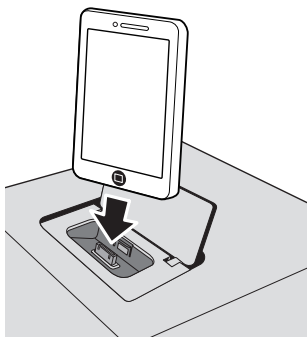

- Schließen Sie, wenn kein iPod/iPhone an die Einheit angeschlossen ist, den iPod/iPhone-Steckverbinderschluss an.

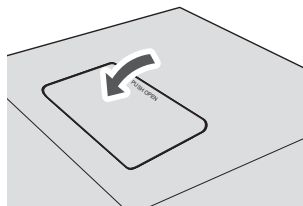

Anschließen des iPod/iPhone/iPad unter Verwendung des mitgelieferten Ständers

1 Schließen Sie das iPod/iPhone/iPad-Kabel an die Einheit an.

2 Führen Sie das iPod/iPhone/iPad-Kabel vom Boden des Steckeranschlusses der Einheit zum iPod/iPhone/iPad und schließen Sie es an.

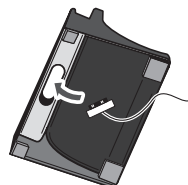

3 Richten Sie das System ein und stellen Sie iPod/iPhone/iPad auf.

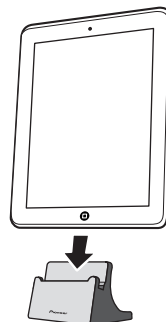

Anschauen von iPod/iPhone-Videos auf Ihrem Fernseher

Stellen Sie, um sich iPod/iPhone-Videos auf einem Fernseher anzuschauen, eine Verbindung mit einem Videokabel her. Nach Anschließen eines iPods/iPhones an dieses Gerät wird die Fernsehs Ausgangs-Einstellung des iPods/iPhones automatisch aktiviert.

⚠️ ACHTUNG

- Bevor Sie irgendwelche Anschlüsse herstellen oder verändern, schalten Sie die Anlage aus, und trennen Sie den Netzstecker von der Netzsteckdose. Der letzte Schritt ist das Einstecken des Netzsteckers.

📖 Hinweis

- Detaillierte Anweisungen zur Bedienung Ihres iPods/iPhones finden Sie in dessen Bedienungsanleitung.
- Bei bestimmten iPod-Modellen kann die Fernsehs Ausgangs-Einstellung im angeschlossenen Zustand geändert werden.
- Nach Abtrennen des iPod/iPhone von diesem Gerät wird die ursprünglich am iPod/iPhone vorgenommene Fernsehs Ausgangs-Einstellung wiederhergestellt.

Abspielen mit dem iPod/iPhone

1 Schließen Sie Ihr iPods/iPhones an.

- Wenn ein iPod/iPhone angeschlossen wird, während dieses Gerät eingeschaltet ist, beginnt die Wiedergabe des iPods/iPhones nicht automatisch.

2 Drücken Sie iPod oder USB als die Eingabequelle ein.

Auf dem Hauptdisplay erscheint „IPOD“ oder „USB/IPOD“.

3 Wenn die Erkennung abgeschlossen ist, beginnt die Wiedergabe automatisch.

- Die verfügbare iPod/iPhone- Wiedergabesteuerung durch diese Einheit ist **▶▶, ◀◀, ▶▶, ▶▶▶▶**.
- In den folgenden Situationen müssen Sie Ihren iPod/iPhone direkt bedienen:
 - Suchen einer Datei nach Interpretensname oder Musikgattung
 - Wiedergeben im Wiederholungs-Modus oder im Modus der Wiedergabe in zufälliger Reihenfolge.
 - Anschauen von Videos, die auf einem iPod/iPhone gespeichert sind.

3 Wenn die Erkennung abgeschlossen ist, beginnt die Wiedergabe automatisch.

- Die verfügbare iPad- Wiedergabesteuerung durch diese Einheit ist **▶▶, ◀◀, ▶▶, ▶▶▶▶**.
- Betreiben Sie in folgendem Fall Ihr iPad direkt.
 - Suchen einer Datei nach Interpretensname oder Musikgattung
 - Wiedergeben im Wiederholungs-Modus oder im Modus der Wiedergabe in zufälliger Reihenfolge.

⚠️ ACHTUNG

- Wenn Ihr iPod/iPhone/iPad an dieses Gerät angeschlossen ist und Sie ihn direkt bedienen möchten, müssen Sie das iPod/iPhone/iPad dazu mit der anderen Hand abstützen, um Funktionsstörungen zu vermeiden, die durch einen lockeren Kontakt verursacht werden können.

📖 Hinweis

- Detaillierte Anweisungen zur Bedienung Ihres iPods/iPhones/iPads finden Sie in dessen Bedienungsanleitung.
- Nach jedem Anschließen eines iPods/iPhones/iPads an dieses Gerät wird dieses aufgeladen. (Diese Funktion wird auch im Standby-Modus unterstützt.)
- Wenn der Eingang von iPod auf eine andere Funktion umgeschaltet wird, wird die iPod/iPhone/iPad- Wiedergabe vorübergehend gestoppt.

🔍 Wichtig

Wenn eine Wiedergabe des iPods/iPhones/iPads über dieses Gerät nicht möglich ist, führen Sie die folgenden Prüfungen aus, um die Störung zu beseitigen:

- Prüfen Sie nach, ob Ihr iPod/iPhone/iPad-Modell von diesem Gerät unterstützt wird.
- Schließen Sie das iPod/iPhone/iPad erneut an dieses Gerät an. Wenn dies offenbar nicht wirkt, dann versuchen das Zurücksetzen Ihres iPods/iPhones/iPads.
- Prüfen Sie nach, ob die Software Ihres iPod/iPhone/iPad-Modells von diesem Gerät unterstützt wird.

Wenn das iPod/iPhone/iPad nicht betrieben werden kann, dann überprüfen Sie die folgenden Punkte:

- Ist das iPod/iPhone/iPad richtig angeschlossen? Schließen Sie das iPod/iPhone/iPad erneut an dieses Gerät an.
- Wird das iPod/iPhone/iPad gerade blockiert? Führen Sie eine Rückstellung des iPods/iPhones/iPads aus, und schließen Sie es dann erneut an dieses Gerät an.

Wiedergeben vom iPad

1 Schließen Sie Ihr iPad an.

- Wenn bei eingeschalteter Einheit ein iPad angeschlossen wird, beginnt die Wiedergabe vom iPad nicht.

2 Drücken Sie USB als die Eingabequelle

Auf dem Hauptdisplay erscheint „USB/IPOD“.

Kapitel 6:

Disc-Wiedergabe

Diese Anlage kann Standard-CDs und -CD-R/RWs im CD-Format sowie CD-R/RWs mit MP3- oder WMA-Dateien wiedergeben, sie kann diese aber nicht bespielen. Einige Audio-CD-Rs/CD-RWs können nicht abspielbar sein, abhängig vom Zustand der zur Aufnahme verwendeten Disc oder Vorrichtung.

MP3:

MP3 ist ein Kompressionsformat. Es ist eine Abkürzung für MPEG Audio Layer 3. MP3 ist eine Art von Audiocodec, der durch erheblicher Datenreduzierung von der ursprünglichen Tonquelle mit sehr geringem Tonqualitätsverlust verarbeitet wird.



- Dieses System unterstützt MPEG-1/2 Audio Layer 3 (Abtastraten: 8 kHz bis 48 kHz; Bitraten 64 kbps bis 384 kbps).
- Während der Wiedergabe einer VBR-Datei kann das Zeitzählwerk im Display von ihrer tatsächlichen Wiedergabezeit abweichen.

WMA:



WMA(Windows Media Audio)-Dateien sind Dateien vom Advanced-System-Format, das Audiodateien umfasst, die mit Windows Media Audio codec komprimiert sind. WMA wurde von Microsoft als ein Audioformat für den Windows Media Player entwickelt.

- Dieses System unterstützt WMA (Abtastraten: 32 kHz/44,1 kHz/48 kHz; Bitraten 64 kbps bis 320 kbps).
- Während der Wiedergabe einer VBR-Datei kann das Zeitzählwerk im Display von ihrer tatsächlichen Wiedergabezeit abweichen.

Abspielen von Discs oder Dateien

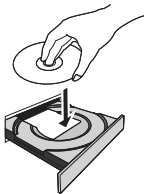
- 1 Drücken Sie  STANDBY/ON, um das Gerät einzuschalten.
- 2 Drücken Sie **CD** auf der Fernbedienung oder wiederholt **INPUT** auf der Haupteinheit, um die CD-Eingabe zu wählen.
- 3 Drücken Sie  OPEN/CLOSE, um das Disc-Schubfach zu öffnen.
- 4 Legen Sie die Disc mit dem Etikett nach oben in das Disc-Fach ein.



- 5 Drücken Sie  OPEN/CLOSE, um das Disc-Schubfach zu schließen.
- 6 Drücken Sie  **▶II**, um die Wiedergabe zu starten.

Is der letzte Track abgespielt, stoppt das Gerät automatisch.

⚠ ACHTUNG

- Legen Sie nicht zwei Discs in eine Disc-Schublade.
- Spielen Sie keine Discs mit speziellen Formen (Herz oder Achteck) ab. Das kann zu Störungen führen.
- Die Disc-Schublade nicht berühren, wenn sich diese bewegt.
- Wenn bei offener Schublade ein Stromausfall eintritt, warten Sie, bis die Stromversorgung wieder hergestellt wird.
- 8 cm-Discs unbedingt in die Mitte der Disc-Schublade legen.













🔧 Hinweis

- Aufgrund der Struktur seiner Disc-Information braucht es länger zum Lesen einer MP3/WMA-Disc als bei einer normalen CD (ungefähr 20 bis 90 Sekunden).
- Wenn während des schnellen Rücklaufs der Beginn des ersten Tracks erreicht ist, gelangt die Einheit in den Wiedergabe-Modus (gilt nur für CD).
- Wiederbeschreibbare Multisessions-Discs mit nicht beendetem Beschreiben können noch wiedergegeben werden.
- Wenn Radio- oder Fernsehempfang durch den CD-Betrieb gestört wird, das Gerät weiter entfernt vom Radio oder Fernseher aufstellen.

⚙ Tipp

- Wenn mehr als 15 Minuten lang keine Operation im CD-Modus erfolgte und die Audio-Datei in diesem Zeitraum nicht abgespielt wurde, wird der Strom automatisch abgeschaltet.

Verschiedene Disc-Funktionen

Funktion	Hauptgerät	Fernbedienung	Betrieb
Wiedergabe			In der Stopp-Betriebsart drücken.
Stopp			Drücken Sie im Wiedergabemodus.
Pause			Drücken Sie im Wiedergabemodus. Drücken Sie  ▶II , um die Wiedergabe vom Anhaltepunkt an wieder aufzunehmen.
Nächste/ vorige Nummer			In der Wiedergabe- oder Stopp-Betriebsart drücken. Wenn Sie die Taste im Stopp-Modus drücken, dann drücken Sie  ▶II , um den gewünschten Track zu starten.
Schneller Vorlauf/ Rücklauf			In der Wiedergabe-Betriebsart gedrückt halten. Lösen Sie die Taste, um die Wiedergabe fortzusetzen.

Weitere Wiedergabe von CDs oder MP3/WMA-Discs

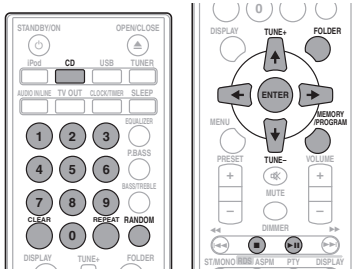

Direkter Titel-Suchlauf

Die gewünschten Tracks auf der momentan eingelegten Disc können durch Verwendung der Zifferntasten abgespielt werden.

Verwenden Sie die Zifferntasten auf der Fernbedienung zur Wahl des gewünschten Tracks, während die gewählte Disc abgespielt wird.

Hinweis

- Es kann keine höhere Titelnummer als die Anzahl von Titeln auf der Disc gewählt werden.

Beenden der Wiedergabe:

Drücken Sie **■**.

Wiederholte Wiedergabe

Bei der wiederholten Wiedergabe können ein Titel, alle Titel oder eine programmierte Reihenfolge fortlaufend abgespielt werden.

Wiederholen eines Titels:

Drücken Sie wiederholt **REPEAT**, bis „RPT ONE“ erscheint. Drücken Sie **ENTER**.

Wiederholen aller Titel:

Drücken Sie wiederholt **REPEAT**, bis „RPT ALL“ erscheint. Drücken Sie **ENTER**.

Wiederholen von gewünschten Titel:

Führen Sie die Schritte 1 – 5 im Abschnitt „Programmierte Wiedergabe“ auf der nächsten Seite aus und drücken Sie dann wiederholt **REPEAT**, bis „RPT ALL“ erscheint. Drücken Sie **ENTER**.

Beenden der wiederholten Wiedergabe:

Drücken Sie wiederholt **REPEAT**, bis „RPT OFF“ erscheint. Drücken Sie **ENTER**.

Hinweis

- Achten Sie darauf, nach der Ausführung der Wiederholungs-Wiedergabe **■** zu drücken. Sonst wird die Disc fortlaufend wiedergegeben.
- Während der Wiederholungs-Wiedergabe ist die Wiedergabe in zufälliger Reihenfolge nicht möglich.

Zufallswiedergabe

Die Tracks einer Disc können automatisch in der Zufallswiedergabe abgespielt werden.

Zufallswiedergabe aller Titel:

Drücken Sie wiederholt **RANDOM**, bis „RDM ON“ erscheint. Drücken Sie **ENTER**.

Beenden der Zufallswiedergabe:

Drücken Sie wiederholt **RANDOM**, bis „RDM OFF“ erscheint. Drücken Sie **ENTER**.

Hinweis

- Wenn Sie während der Wiedergabe in zufälliger Reihenfolge **▶▶▶** drücken, können Sie sich zu dem Track bewegen, der bei der Wiedergabe in zufälliger Reihenfolge als nächster gewählt wird. Andererseits gestattet es **◀◀◀** nicht, dass Sie sich auf den vorhergehenden Track bewegen. Der Anfang des laufenden Titels wird gefunden.
- Bei der Zufallswiedergabe wählt und spielt das Gerät automatisch Titel. (Sie können die Reihenfolge der Tracks nicht wählen.)
- Während der Wiedergabe in zufälliger Reihenfolge ist die Wiederholungswiedergabe nicht möglich.

Programmierte Wiedergabe (CD oder MP3/WMA)

Zur Wiedergabe können Sie bis zu 32 Titel in der gewünschten Reihenfolge wählen.

1 Drücken Sie im Stopp-Modus auf der Fernbedienung MEMORY/PROGRAM, um den Programmierspeichermodus einzugeben.

2 Drücken Sie \lll \ggg oder die Zifferntasten auf der Fernbedienung, um die gewünschten Tracks zu wählen.

3 Drücken Sie ENTER, um das Verzeichnis und die Tracknummer zu speichern.

4 Für weitere Ordner/Titel die Schritte 2 – 3 wiederholen. Bis zu 32 Titel können programmiert werden.

- Wenn Sie die programmierten Tracks überprüfen wollen, dann drücken Sie **MEMORY/PROGRAM**.
- Wenn Sie einen Fehler machen, dann werden die letzten programmierten Tracks annulliert, indem Sie **CLEAR** drücken.

5 Drücken Sie \ggg II, um die Wiedergabe zu starten.

Abbrechen der programmierten Wiedergabe:

Drücken Sie, um die programmierte Wiedergabe abzubrechen, zweimal \blacksquare auf der Fernbedienung. Auf der Anzeige erscheint „PRG CLR“ und alle programmierten Inhalte werden gelöscht.

Hinzufügen von Tracks zum Programm:

Drücken Sie **MEMORY/PROGRAM**. Dann folgen die Schritte 2 – 3, um Tracks hinzuzufügen.



Hinweis

- Wenn eine Disc ausgeworfen wird, wird das Programm automatisch abgebrochen.
- Wenn Sie \odot **STANDBY/ON** drücken, um den Standby-Modus einzugeben oder die Funktion von **CD** auf eine andere Funktion zu ändern, werden die programmierten Auswahlen gelöscht.
- Während der programmierten Operation ist die Wiedergabe in zufälliger Reihenfolge nicht möglich.

Herunterladen von MP3/WMA

Im Internet gibt es zahlreiche Musik-Seiten, von denen man Musik-Dateien MP3/WMA herunterladen kann. Befolgen Sie die Anweisungen auf der Website für das Herunterladen dieser Musikdateien. Sie können diese heruntergeladenen Musikdateien durch Brennen einer CD-R/RW Disc abspielen.

- Die heruntergeladenen Songs/Dateien sind nur für den persönlichen Gebrauch bestimmt. Jedwede andere Nutzung der Songs ohne Zustimmung des Eigentümers ist rechtswidrig.

Informationen zur Ordner-Wiedergabereihenfolge

Bei der Aufnahme von MP3/WMA-Dateien in mehreren Ordnern wird für jeden Ordner automatisch eine Ordnernummer vergeben.

Diese Verzeichnisse können durch **FOLDER** auf der Fernbedienung gewählt werden. Ordner, in denen keine Dateien mit unterstütztem Dateiformat vorhanden sind, werden übersprungen, und der nächste Ordner wird ausgewählt.

Beispiel: Einstellen der Ordnernummer, wenn Dateien im MP3/WMA-Format wie nach folgender Abbildung aufgezeichnet werden.

1 Der ROOT-Ordner ist als Ordner 1 festgelegt.

2 Wie bei Ordnern im ROOT-Ordner (Ordner A und Ordner B) wird der zuvor auf der Disc aufgenommene Ordner als Ordner 2 und Ordner 3 festgelegt.

3 Wie bei Ordnern im Ordner A (Ordner C und Ordner D) wird der zuvor auf der Disc aufgenommene Ordner als Ordner 4 und Ordner 5 festgelegt.

4 Ordner E innerhalb des Ordners D, wird als Ordner 6 festgelegt.

- Die Informationen zu Ordner- und Dateireihenfolge sind von der Aufzeichnungssoftware abhängig. Es kann vorkommen, dass das Gerät die Dateien nicht in der erwarteten Reihenfolge abspielt.
- Bei MP3/WMA können 255 Verzeichnisse und 999 Dateien einschließlich der Verzeichnisse, die nicht abspielbare Dateien enthalten, gelesen werden.

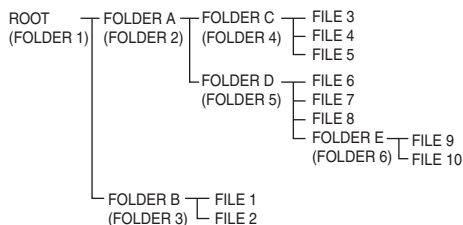

Geben Sie das Verzeichnis an, das wiedergegeben werden soll

Zur Angabe des Verzeichnisses, das wiedergegeben werden soll, sind die folgenden Schritte auszuführen.

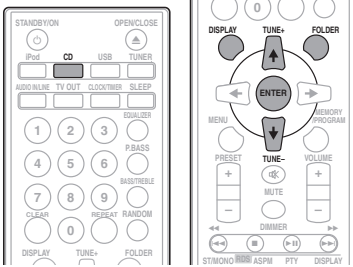

1 Drücken Sie CD und legen Sie eine MP3/WMA-Disc ein.

2 Drücken Sie FOLDER und dann ↑/↓, um das gewünschten Wiedergabe-Verzeichnis zu wählen.

3 Drücken Sie ENTER.

Die Wiedergabe beginnt vom ersten Song des ausgewählten Ordners an.

- Drücken Sie bei Stopp ↑/↓, woraufhin das Verzeichnis gewählt werden kann.

Umschalten des Display-Inhalts

1 Drücken Sie DISPLAY.

Wenn der Titel, der Name des Interpreten und der Name des Albums auf der Datei aufgezeichnet sind, werden diese Informationen angezeigt. (Was Sie auf dieser Einheit sehen können, sind nur alphanumerische Zeilen. Nicht-alphanumerische Zeichen werden in „**“ angezeigt.)

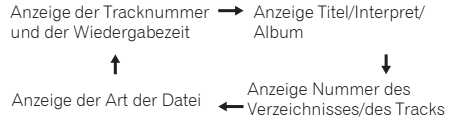

Hinweis

- Eine „Copyright-geschützte WMA-Datei“ oder „Datei mit nicht unterstützter Wiedergabe“ kann nicht wiedergegeben werden. In diesem Fall erfolgt automatisch ein Sprung.
- Bei einigen Dateien kann es sein, dass keine Informationen angezeigt werden.
- Nur bei MP3-Dateien können Titel, Name des Interpreten und des Albums angezeigt werden.

Kapitel 7:

USB-Wiedergabe

Wiedergeben von USB-Speichern (USB-Geräten)

Die Verwendung der USB-Schnittstelle an der Vorderseite dieses Receivers ermöglicht es, Zweikanal-Audio zu hören.

- Pioneer garantiert nicht, dass jede Datei, die auf einem USB-Speicher gespeichert ist, wiedergegeben wird oder dass Strom an einen USB-Speicher geliefert wird. Bitte beachten Sie außerdem, dass Pioneer keinerlei Haftung für Verluste von Dateien auf USB-Speichergeräten übernimmt, die auf den Anschluss an dieses Gerät zurückzuführen sind.

1 Drücken Sie USB als die Eingabequelle

Auf dem Hauptdisplay erscheint „USB/iPOD“.

2 Schließen Sie den USB-Speicher an.

Die Zahl der auf dem angeschlossenen USB-Speicher (USB-Gerät) gespeicherten Verzeichnisse oder Dateien erscheint automatisch auf dem Display.

- Dieser Receiver unterstützt einen US-Hub nicht.
- Wenn ein iPod/iPhone/iPad angeschlossen wird, beginnt die Einheit mit dem Laden.

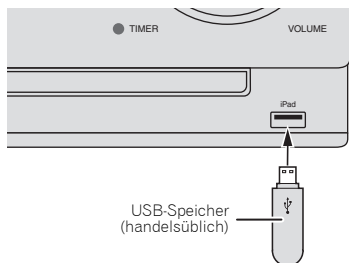

3 Wenn die Erkennung abgeschlossen ist, drücken Sie ►II, um die Wiedergabe zu starten.

- Wenn Sie zu einer anderen Eingangsquelle wechseln wollen, dann beenden Sie vor dem Wechsel zuerst die USB-Speicher-Wiedergabe.

4 Trennen Sie den USB-Speicher vom USB-Anschluss.

Schalten Sie den Strom aus, ehe Sie den USB-Speicher entfernen.

Hinweis

- Unter bestimmten Bedingungen kann es vorkommen, dass dieses Gerät ein USB-Speichergerät nicht erkennt, Dateien nicht abspielt oder das USB-Speichergerät nicht mit Strom versorgt. Einzelheiten finden Sie im Abschnitt *Wenn ein USB-Speichergerät angeschlossen ist* auf Seite 29.
- Wenn momentan keine Wiedergabe vom USB-Speichergerät stattfindet und 15 Minuten lang kein Bedienungsvorgang an diesem Gerät ausgeführt wurde, schaltet es sich automatisch aus.

Wiederholte Wiedergabe

Bei der wiederholten Wiedergabe können ein Titel, alle Titel oder eine programmierte Reihenfolge fortlaufend abgespielt werden.

Wiederholen eines Titels:

Drücken Sie wiederholt **REPEAT**, bis „RPT ONE“ erscheint. Drücken Sie **ENTER**.

Wiederholen aller Titel:

Drücken Sie wiederholt **REPEAT**, bis „RPT ALL“ erscheint. Drücken Sie **ENTER**.

Wiederholen von gewünschten Titeln:

Führen Sie die Schritte 1 – 5 im Abschnitt „Programmierte Wiedergabe“ auf der nächsten Seite aus und drücken Sie dann wiederholt **REPEAT**, bis „RPT ALL“ erscheint. Drücken Sie **ENTER**.

Beenden der wiederholten Wiedergabe:

Drücken Sie wiederholt **REPEAT**, bis „RPT OFF“ erscheint. Drücken Sie **ENTER**.

Hinweis

- Achten Sie darauf, nach der Ausführung der Wiederholungs-Wiedergabe **■** zu drücken. Andernfalls wird die Datei des USB-Speichers kontinuierlich wiedergegeben.
- Während der Wiederholungs-Wiedergabe ist die Wiedergabe in zufälliger Reihenfolge nicht möglich.

Zufallswiedergabe

Die Dateien des USB-Speichers werden automatisch in zufälliger Reihenfolge wiedergegeben.

Zufallswiedergabe aller Titel:

Drücken Sie wiederholt **RANDOM**, bis „RDM ON“ erscheint. Drücken Sie **ENTER**.

Beenden der Zufallswiedergabe:

Drücken Sie wiederholt **RANDOM**, bis „RDM OFF“ erscheint. Drücken Sie **ENTER**.

 Hinweis

- Wenn Sie während der Wiedergabe in zufälliger Reihenfolge **▶▶** drücken, können Sie sich zu dem Track bewegen, der bei der Wiedergabe in zufälliger Reihenfolge als nächster gewählt wird. Andererseits gestattet es **◀◀** nicht, dass Sie sich auf den vorhergehenden Track bewegen. Der Anfang des laufenden Titels wird gefunden.
- Bei der Zufallswiedergabe wählt und spielt das Gerät automatisch Titel. (Sie können die Reihenfolge der Tracks nicht wählen.)
- Während der Wiedergabe in zufälliger Reihenfolge ist die Wiederholungswiedergabe nicht möglich.

Geben Sie das Verzeichnis an, das wiedergegeben werden soll

Zur Angabe des Verzeichnisses, das wiedergegeben werden soll, sind die folgenden Schritte auszuführen.

1 Drücken Sie USB und schließen Sie den USB-Speicher (USB-Gerät) an.

2 Drücken Sie FOLDER und dann **↑/↓, um das gewünschten Wiedergabe-Verzeichnis zu wählen.**

3 Drücken Sie ENTER.

Die Wiedergabe beginnt vom ersten Song des ausgewählten Ordners an.

- Drücken Sie bei Stopp **↑/↓**, woraufhin das Verzeichnis gewählt werden kann.

Umschalten des Display-Inhalts

Diese Einheit kann die im USB-Speicher (USB-Gerät) aufgezeichneten Informationen umschalten. Zu Einzelheiten siehe *Umschalten des Display-Inhalts* auf Seite 21.

Wiedergabe in einer gewünschten Reihenfolge (Programm-wiedergabe)

Diese Einheit kann Verzeichnisse wiederholt wiedergeben, die auf dem USB-Speicher gespeichert sind. Einzelheiten finden Sie im Abschnitt *Programmierte Wiedergabe (CD oder MP3/WMA)* auf Seite 20.

Kapitel 8:

Verwendung des Tuners

Anhören von Radiosendungen

Die folgenden Schritte beschreiben die Einstellung von UKW- und MW-Radiosendungen mittels der automatischen (Suchlauf) und der manuellen (Rasterschritt) Einstellfunktionen. Sobald Sie einen Sender eingestellt haben, können Sie die Frequenz speichern, um sie später wieder aufrufen zu können. Zur Verfahrensweise siehe unter *Speichern voreingestellter Sender* unten.

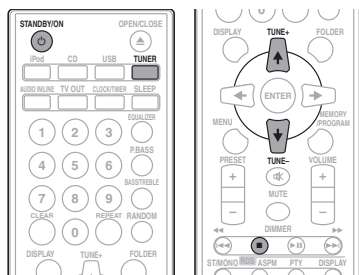

Abstimmung

- 1 Drücken Sie **STANDBY/ON**, um den Strom einzuschalten.
- 2 Drücken Sie wiederholt **TUNER**, um das gewünschte Frequenzband (FM oder AM) zu wählen.
- 3 Drücken Sie **TUNE +/-** auf der Fernbedienung, um den gewünschten Sender einzustellen.

Automatische Sendereinstellung:

Drücken Sie **TUNE +/-** und halten Sie die Taste gedrückt. Daraufhin beginnt automatisch das Scannen, und der Tuner stoppt am ersten Sender, der empfangen werden kann.

Manuelle Abstimmung:

Drücken Sie **TUNE +/-** wiederholt, um den gewünschten Sender einzustellen.

Hinweis

- Wenn eine Radio-Interferenz auftritt, kann es sein, dass die automatische Senderwahl an diesem Punkt automatisch gestoppt wird.
- Die automatische Senderwahl überspringt Sender mit schwachem Signal.

- Wenn Sie die automatische Senderwahl stoppen wollen, dann drücken Sie **■**.
- Wenn ein RDS-Sender (Radio Data System) eingestellt wird, wird zuerst die Frequenz angezeigt. Danach erscheint der Sendername.
- Eine vollautomatische Einstellung kann für RDS-Sender „ASPM“ erreicht werden (siehe Seite 26).

Empfangen einer UKW-Stereosendung:

- Drücken Sie **ST/MONO**, um den Stereo-Modus zu wählen. Daraufhin wird „AUTO“ angezeigt.

Schlechten FM-Empfang verbessern:

1 Drücken Sie wiederholt **ST/MONO**, um **MONO** zu wählen.

Dies ändert den Tuner von Stereo auf Mono, wodurch sich normalerweise der Empfang verbessert.

Speichern voreingestellter Sender

Wenn Sie oft einen bestimmten Radiosender hören, ist es praktisch, die Frequenz zu speichern, um den Sender später immer dann einfach aufrufen zu können, wenn Sie ihn hören möchten (Voreingestellte Senderwahl). Er muss dann nicht immer wieder manuell eingestellt werden. Dieses Gerät kann bis zu 45 Sender speichern.

(FM 30 Sender / AM 15 Sender)

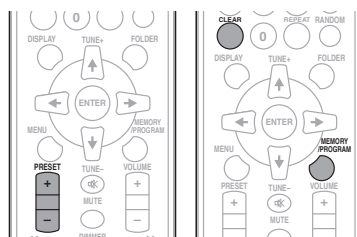

1 Stellen Sie den Sender ein, den Sie speichern möchten.

Hinsichtlich weiterer Einzelheiten siehe den Abschnitt *Abstimmung* oben.

2 Betätigen Sie **MEMORY/PROGRAM**.

Die voreingestellte Zahl blinkt.

3 Drücken Sie **PRESET +/-**, um die voreingestellte Nummer des Kanals zu wählen.4 Drücken Sie **MEMORY/PROGRAM**, um den betreffenden Sender im Speicher zu speichern.

Wenn die voreingestellte Zahl nicht mehr blinkt, sondern leuchtet, ehe der Sender gespeichert wird, dann wiederholen Sie die Operation von Schritt 2 an.

- Die Schritte 1 - 4 wiederholen, um andere Sender zu speichern oder einen Festsender zu ändern. Wenn ein neuer Sender gespeichert wird, wird der Sender gelöscht, der vorher für diesen voreingestellten Kanal gespeichert wurde.

Hinweis

- Die Speicherschutzfunktion sorgt dafür, dass im Falle eines Stromausfalls oder wenn die Stromzufuhr unterbrochen wird, die gespeicherten Sender für einige Stunden erhalten bleiben.

Abrufen eines gespeicherten Senders

1 Drücken Sie PRESET +/-, um den gewünschten Sender zu wählen.

Festsender-Suchlauf

Die abgespeicherten Sender können automatisch abgetastet werden. (Festsenderspeicher-Suchlauf)

1 Drücken Sie PRESET +/- und halten Sie die Taste gedrückt.

Die voreingestellte Zahl erscheint, und die programmierten Sender werden nacheinander gewählt, jeder 5 Sekunden lang.

2 Drücken Sie PRESET +/- erneut, wenn der gewünschte Sender lokalisiert worden ist.

Löschen aller gespeicherten Sender

1 Drücken Sie TUNER auf der Fernbedienung.

2 Drücken Sie CLEAR, bis „MEM CLR“ erscheint.

Hinweis

- Alle Sender werden gelöscht.

Benutzen des Radio-Daten-Systems (RDS)

Einführung in das RDS-System

Radio Data System (RDS) ist ein System, das von den meisten UKW-Sendern genutzt wird, um Zuhörern die verschiedensten Informationen – beispielsweise den Sendernamen und die Art der Sendung - zu liefern.

Eine Funktion des RDS-Systems ist, dass Sie nach Art des Programms suchen können. Zum Beispiel können Sie nach einem Sender suchen, der gerade eine Sendung der Programmart **JAZZ** ausstrahlt.

Sie können nach folgenden Programmtypen suchen:

NEWS – Nachrichten

AFFAIRS – Aktuelle Themen

INFO – Allgemeine Informationen

SPORT – Sport

EDUCATE – Bildungssendungen

DRAMA – Hörspiele usw.

CULTURE – Nationale oder regionale Kultur, Theater usw.

SCIENCE – Wissenschaft und Technologie

VARIED – Für gewöhnlich Gesprächssendungen wie beispielsweise Quizshows oder Interviews.

POP M – Pop-Musik

ROCK M – Rock-Musik

EASY M – Leichte Unterhaltungsmusik

LIGHT M – „Leichte“ klassische Musik

CLASSICS – „Ernste“ klassische Musik

OTHER M – Musik, die in keine der oben aufgeführten Kategorien passt

WEATHER – Wetterberichte

FINANCE – Börsenberichte, Kommerz, Handel usw.

CHILDREN – Kindersendungen

SOCIAL – Soziale Themen

RELIGION – Programme über Religion

PHONE IN – Hörer-Anrufsendungen zur Äußerung der eigenen Meinung

TRAVEL – Ferienspezifische Reisemeldungen, weniger Verkehrsmeldungen

LEISURE – Freizeit und Hobby

JAZZ – Jazz

COUNTRY – Country-Musik

NATION M – Pop-Musik in einer anderen Sprache als Englisch

OLDIES – Pop-Musik aus den 50ern und 60ern

FOLK M – Folk-Musik

DOCUMENT – Dokumentationen

TEST – Rundfunksendung beim Testen von

Gefahrenmeldungs-Einrichtungen oder -Receivern

ALARM – Information über Naturkatastrophen.

Suche nach RDS-Sendungen

Sie können einen oben aufgelisteten Programmtyp suchen.

1 Drücken Sie TUNER auf der Fernbedienung.

- RDS ist nur bei FM möglich.

2 Drücken Sie RDS PTY auf der Fernbedienung.

Etwa 6 Sekunden lang erscheint „SELECT“.

3 Drücken Sie \leftarrow/\rightarrow zur Auswahl des gewünschten Programmtyps.

Bei jedem Drücken der Taste erscheint der Programmtyp. Wenn die Taste gedrückt gehalten wird, wird der Programmtyp kontinuierlich angezeigt.

4 Drücken Sie, während der gewählte Programmtyp blinkt (innerhalb von 6 Sekunden), RDS PTY erneut.

Nachdem der gewählte Programmtyp etwa 2 Sekunden lang geleuchtet hat, erscheint „SEARCH“, woraufhin die Suchoperation beginnt.

Hinweis

- Hat das Display zu blinken aufgehört, wiederholen Sie das Verfahren ab Schritt 2. Wenn die Einheit den gewünschten Programmtyp findet, leuchtet die zugehörige Kanalnummer etwa 8 Sekunden lang, und der Name des Senders verbleibt.
- Wenn Sie sich den gleichen Programmtyp auf einem anderen Sender anhören wollen, dann drücken Sie **RDS PTY**, während die Kanalnummer oder der Name des Senders blinkt. Das Gerät sucht dann nach einem nächsten Sender.
- Wenn kein Sender gefunden werden kann, erscheint „NOT FOUND“ 4 Sekunden lang.

RDS-Informationen

Bei jedem Drücken von **RDS DISPLAY** wird das Display wie folgt umgeschaltet:

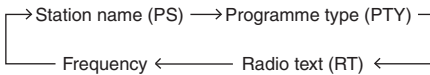
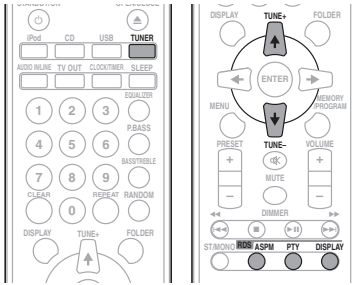

Wenn Sie einen anderen Sender als einen RDS-Sender oder einen RDS-Sender, dessen Signal schwach ist, einstellen, ändert sich das Display in folgender Reihenfolge:



Verwendung des Auto Station Program Memory (ASPM) (automatischer Senderprogramm-Speicher)

In der ASPM-Betriebsart sucht der Tuner automatisch nach neuen RDS-Sendern. Bis zu 30 Sender können gespeichert werden.

Wenn einige Sender bereits abgespeichert sind, verringert sich die Zahl der speicherbaren neuen Sender entsprechend.

1 Drücken Sie TUNER auf der Fernbedienung.

2 Drücken Sie die Taste RDS ASPM auf der Fernbedienung und halten Sie sie gedrückt.

„ASPM“ blinkt etwa 4 Sekunden lang, dann beginnt der Suchlauf (87,5 - 108 MHz).

Nach Abschluß des Suchlaufs wird die Zahl der abgespeicherten Sender 4 Sekunden lang angezeigt und dann erscheint „END“ 4 Sekunden lang.

Abbrechen des ASPM Betriebes, ehe er abgeschlossen ist:

Drücken Sie während des Scannens nach Sendern . Die bereits abgespeicherten Sender bleiben im Speicher.

Hinweis

- Wenn derselbe Sender auf verschiedenen Frequenzen sendet, wird die stärkste Frequenz abgespeichert.
- Jeder Sender, der die gleiche Frequenz hat wie ein bereits gespeicherter, wird nicht noch einmal gespeichert.
- Sind bereits 30 Sender abgespeichert, wird der Suchlauf abgebrochen. Wenn Sie die ASPM-Operation noch einmal durchführen möchten, müssen Sie den Festsenderspeicher löschen.
- Wenn keine Sender abgespeichert worden sind, erscheint „END“ etwa 4 Sekunden lang.
- Bei sehr schwachen RDS-Signalen können keine Sendernamen abgespeichert werden.
- Derselbe Sendername kann in verschiedenen Kanälen gespeichert werden.
- In einem gewissen Gebiet oder in gewissen Zeiträumen können die Sendernamen vorübergehend verschieden sein.

Hinweise zum RDS-Betrieb

Wenn eines der folgenden Ereignisse eintritt, bedeutet dies nicht, daß das Gerät defekt ist:

- „PS“, „No PS“ und der Sendername erscheinen abwechselnd und vollständig.
- Wenn ein spezifischer Sender nicht richtig sendet oder ein Sender Prüfungen durchführt, kann die RDS-Empfangsfunktion nicht richtig arbeiten.
- Wenn ein RDS-Sender, dessen Signal zu schwach ist, empfangen wird, können Informationen wie z.B. der Sendername nicht angezeigt werden.
- „No PS“, „No PYT“ oder „No RT“ blinkt etwa 5 Sekunden lang, und dann wird die Frequenz angezeigt.

Hinweise zum Radiotext:

- Die ersten 8 Zeichen des Radiotextes erscheinen und werden dann über das Display gerollt.
- Wenn Sie einen RDS-Sender einstellen, der keinen Radiotext sendet, wird beim Schalten in die Radiotext-Position „No RT“ angezeigt.
- Während des Empfangs der Radiotext-Daten oder beim Ändern des Textinhalts wird „RT“ angezeigt.

Kapitel 9:

Andere Anschlüsse

⚠️ ACHTUNG

- Schalten Sie, ehe Sie die Anschlüsse vornehmen oder ändern, den Strom aus und ziehen Sie das Netzkabel aus der Netzsteckdose.

Anschluss zusätzlicher Komponenten

Schließen Sie die auf dem vorderen Bedienfeld befindliche Ministeckerbuchse **AUDIO IN** an Ihr Zusatz-Wiedergabegerät an.

- Diese Methode kann verwendet werden, um Musik von iPods/iPhones/iPads, die die Verwendung einer iPod-Andockstation und eines USB-Anschlusses nicht unterstützen, auf dieser Einheit wiederzugeben.

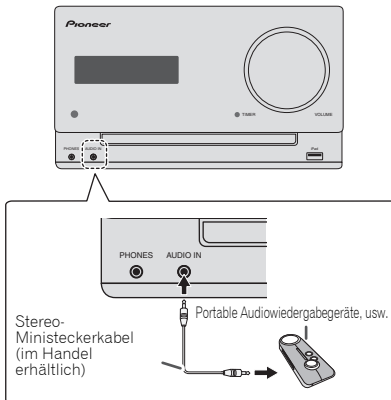

1 Drücken Sie AUDIO IN/LINE als die Eingabequelle

Wenn **AUDIO IN** gewählt wird, wird „**AUDIO IN**“ auf dem Hauptdisplay angezeigt.

📌 Hinweis

- Wenn die Minibuchse **AUDIO IN** mit der Kopfhörerbuchse eines Zusatzgerätes verbunden ist, wird die Lautstärke dieses Gerätes über das zur Wiedergabe verwendete Gerät geregelt. Wenn der Klang verzerrt ist, nachdem Sie die Lautstärke der Einheit vermindert haben, dann versuchen Sie, die Lautstärke auf dem zusätzlichen Wiedergabegerät zu vermindern.

Verbinden Sie die Audiobuchsen **LINE IN** auf dem hinteren Bedienfeld mit Ihrem Wiedergabe-Nebengerät.

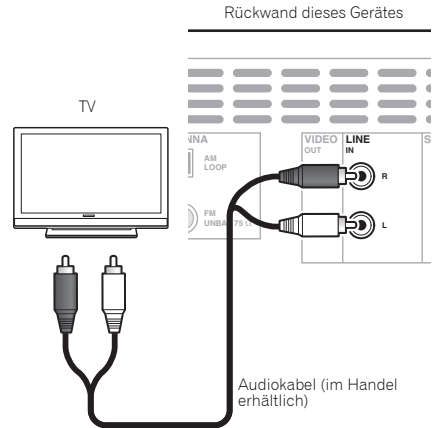

1 Drücken Sie AUDIO IN/LINE zweimal als die Eingabequelle.

Wenn **LINE** gewählt wird, wird „**LINE**“ auf dem Hauptdisplay angezeigt.

Kapitel 10:

Zusätzliche Informationen

Fehlersuche

Häufig wird eine nicht ordnungsgemäße Bedienung mit Geräteproblemen und Fehlfunktionen verwechselt. Wenn Sie den Eindruck haben, dass diese Komponente nicht ordnungsgemäß funktioniert, überprüfen Sie bitte die unten aufgeführten Punkte. Manchmal liegt das Problem bei einer anderen Komponente. Überprüfen Sie die anderen verwendeten Komponenten und die elektrischen Anschlüsse. Falls das Problem selbst nach dem Durchgehen der unten aufgeführten Checkliste nicht behoben werden kann, wenden Sie sich bitte an Ihr von Pioneer autorisiertes Service-Center oder Ihren Händler und lassen Sie eine Reparatur durchführen.

- Falls das Gerät aufgrund äußerer Auswirkungen wie beispielsweise statischer Elektrizität nicht normal funktioniert, entfernen Sie bitte den Netzstecker aus der Wandsteckdose, und stecken Sie ihn erneut ein, um normale Betriebsbedingungen wiederherzustellen.

Allgemeine Probleme

Problem	Prüfpunkt	Maßnahme zur Behebung
Einstellungen, die Sie vorgenommen haben, sind gelöscht worden.	War das Netzkabel nicht angeschlossen?	Wenn das Netzkabel nicht angeschlossen ist, werden die Einstellungen, die Sie vorgenommen haben, gelöscht. Bitte stellen Sie die Uhr erneut ein. Wenn Sie die Einstellungen nicht löschen wollen, dann trennen Sie das Netzkabel nicht vom Netz.
Unterschiede in der Lautstärke zwischen CDs, MP3, WMA iPod/iPhone/iPad, Tuner, AUDIO IN und LINE .	Dabei handelt es sich nicht um eine Funktionsstörung dieses Gerätes.	Die Lautstärke kann in je nach der Eingangsquelle und dem Aufnahmeformat unterschiedlich sein.
Das Gerät spricht nicht auf eine Betätigung der Fernbedienung an.	Betätigen Sie die Fernbedienung aus zu großer Entfernung?	Betätigen Sie die Fernbedienung innerhalb von 7 Metern und einem Winkel von 30° vor dem Fernbedienungssignal-Sensor (Seite 5).
	Ist der Fernsensor für die Fernbedienung direktem Sonnenlicht oder starkem künstlichen Licht eines Fluoreszenz-Beleuchtungskörpers usw. ausgesetzt?	Die Fernbedienungssignale können nicht richtig empfangen werden, wenn der Fernsensor für die Fernbedienung direktem Sonnenlicht oder starkem künstlichen Licht eines Fluoreszenz-Beleuchtungskörpers usw. ausgesetzt ist.
Die Disc kann nicht wiedergegeben werden oder sie wird automatisch ausgeworfen.	Sind die Batterien erschöpft?	Wechseln Sie die Batterien aus (Seite 5).
	Ist die Disc zerkratzt?	Zerkratzte Discs werden möglicherweise nicht abgespielt.
	Ist die Disc verschmutzt?	Wischen Sie den Schmutz von der Disc (Seite 31).
Verzeichnis- oder Dateinamen werden nicht erkannt.	Befindet sich das Gerät an einem feuchten Ort?	Innen könnte es zu Kondensation gekommen sein. Warten Sie eine Weile, um das kondensierte Wasser verdampfen zu lassen. Stellen Sie dieses Gerät nicht in der Nähe einer Klimaanlage usw. auf (Seite 31).
	Haben Sie die maximale Anzahl von Ordner- oder Dateinamen überschritten, die dieses Gerät erkennen kann?	Bis zu 255 Ordner können auf einer einzigen Disc erkannt werden. Bis zu 999 Dateien können in einem einzigen Ordner erkannt werden. Je nach Ordnerstruktur kann es vorkommen, dass dieses Gerät bestimmte Ordner oder Dateien nicht erkennt.
Das Gerät schaltet sich automatisch aus.		Wenn 15 Minuten lang keine Wiedergabe und keine Operation erfolgte, wird die Einheit automatisch abgeschaltet.

Wenn ein USB-Speichergerät angeschlossen ist

Problem	Prüfpunkt	Maßnahme zur Behebung
Der USB-Speicher wird nicht erkannt.	Ist der USB-Speicher richtig angeschlossen?	Schließen Sie den Speicher richtig an (bis zum Anschlag).
	Ist der USB-Speicher (Speichergerät) über einen USB-Hub angeschlossen?	Diese Einheit unterstützt nicht USB-Hubs. Schließen Sie den USB-Speicher (Speichergerät) direkt an.
		Dieses Gerät unterstützt ausschließlich USB-Geräte der Massenspeicherklasse.
		Dieses Gerät unterstützt tragbare Flash-Speicher und digitale Audio-Wiedergabegeräte.
		Nur die Dateisysteme FAT16 und FAT32 werden unterstützt. Andere Dateisysteme (exFAT, NTFS, HFS usw.) werden nicht unterstützt.
Dieses Gerät unterstützt nicht die Verwendung externer Festplattenlaufwerke.		
Datei kann nicht wiedergegeben werden.	Dabei handelt es sich nicht um eine Funktionsstörung dieses Gerätes.	Schalten Sie den Strom aus und wieder an. Einige USB-Speicher (Speichergeräte) werden möglicherweise nicht richtig erkannt.
	Ist die Datei Copyright-geschützt (durch DRM)?	Copyright-geschützte Dateien können nicht wiedergegeben werden.
Datei kann nicht wiedergegeben werden.	Dabei handelt es sich nicht um eine Funktionsstörung dieses Gerätes.	Auf einem Computer gespeicherte Dateien können nicht wiedergegeben werden. Bei einigen Dateien ist es möglich, dass sie nicht wiedergegeben werden können.
	Ist die Datei Copyright-geschützt (durch DRM)?	Copyright-geschützte Dateien können nicht wiedergegeben werden.
Ordner- oder Dateinamen werden überhaupt nicht oder nicht richtig angezeigt.	Enthält der Ordner- bzw. Dateiname mehr als 30 Zeichen?	Die maximale Anzahl von anzeigbaren Zeichen für die Verzeichnisse und die Dateinamen beträgt 30.
Verzeichnis- oder Dateinamen werden nicht in alphabetischer Reihenfolge angezeigt.	Dabei handelt es sich nicht um eine Funktionsstörung dieses Gerätes.	Die Reihenfolge der angezeigten Verzeichnis- und Dateinamen hängt ab von der Reihenfolge, in der die Verzeichnisse oder Dateien auf dem USB-Speicher (USB-Gerät) aufgenommen wurden.
Die Erkennung des USB-Speichers (Speichergeräts) dauert lange.	Wie groß ist die Kapazität des USB-Speichers (Speichergeräts)?	Das Laden der Daten kann einige Zeit erfordern, wenn USB-Speicher (Speichergeräte) mit großer Kapazität angeschlossen sind (dies könnte einige Minuten dauern).
Es wird kein Strom an den USB-Speicher (Speichergerät) geliefert.	Erscheint die Fehleranzeige AUTH ERR im Display an der Frontplatte? Wenn der Stromverbrauch zu hoch ist, wird kein Strom geliefert.	Schalten Sie den Strom aus und wieder an.
		Schalten Sie den Strom aus, trennen Sie den USB-Speicher (Speichergerät) ab und schließen Sie ihn wieder an.
		Betätigen Sie INPUT , um auf eine andere Eingangsfunktion umzuschalten, und schalten Sie dann erneut auf die USB-Funktion.

Bei Anschluss eines iPods/iPhones/iPads

Problem	Maßnahme zur Behebung
Das iPod/iPhone/iPad kann nicht über die Fernbedienung gesteuert werden.	Überprüfen Sie, ob das iPod/iPhone/iPad richtig angeschlossen ist (siehe unter <i>Anschließen Ihres iPods/iPhones/iPads</i> auf Seite 15).
Das iPod/iPhone/iPad kann nicht betrieben werden.	Überprüfen Sie, ob das iPod/iPhone/iPad richtig angeschlossen ist (siehe unter <i>Anschließen Ihres iPods/iPhones/iPads</i> auf Seite 15). Falls das iPod/iPhone/iPad abgestürzt ist, führen Sie eine Rückstellung des iPods/iPhones/iPads aus, und schließen Sie es dann erneut an dieses Gerät an.

Abspielbare Discs und Formate

Audio-CD	<ul style="list-style-type: none"> • Handelsübliche Audio-CDs • CD-R/-RW/-ROM-Discs, die im CD-DA-Format aufgezeichnete Musikdaten enthalten
WMA	WMA-Dateien, die auf CD-R/CD-RW/CD-ROM-Discs oder USB-Speicher (USB-Gerät) aufgenommen wurden.
MP3	MP3-Dateien, die auf CD-R/CD-RW/CD-ROM-Discs oder USB-Speicher (USB-Gerät) aufgenommen wurden.

- **Mit diesem Gerät können ausschließlich finalisierte Discs abgespielt werden.**
- Discs, die im Paketschreib-Modus (UDF-Format) bespielt wurden, sind nicht mit diesem Gerät kompatibel.
- Firmen- und Produktnamen, die in der vorliegenden Bedienungsanleitung verwendet werden, sind Warenzeichen oder eingetragene Warenzeichen der betreffenden Firmen.
- Mit diesem Gerät können ausschließlich Discs abgespielt werden, die im Format ISO9660 Level 1, Level 2 und Joliet aufgezeichnet wurden.
- Durch DRM (Digital Rights Management) geschützte Dateien können nicht abgespielt werden.



Hinweis

- Dieses Gerät bietet keine Unterstützung von Discs, die im Multisession- oder Multiborder-Verfahren bespielt wurden.
- Bei der Multisession/Multiborder-Aufzeichnung handelt es sich jeweils um ein Verfahren, bei dem Daten in zwei oder mehr sog. Sessions bzw. Borders auf einer einzigen Disc aufgezeichnet werden. Bei einer „Session“ bzw. einem „Border“ handelt es sich um eine Aufzeichnungseinheit, die aus einem kompletten Datensatz von Lead-in bis Lead-out besteht.

Hinweise zu CDs, die mit Kopierschutz versehen sind

Dieses Gerät ist auf Übereinstimmung mit den Spezifikationen des Audio-CD-Formats ausgelegt. Dieses Gerät unterstützt keine Wiedergabe oder Funktionen von Discs, die diesen Spezifikationen nicht entsprechen.

Unterstützte Audiodateiformate

- Dieses Gerät unterstützt keine Lossless-Codierung.

Vorsichtsmaßnahmen bei der Verwendung

Transport dieses Gerätes

Vergewissern Sie sich vor einem Transport dieses Gerätes, dass keine Disc geladen ist, und trennen Sie ein angeschlossenes iPod/iPhone/iPad ggf. ab. Drücken Sie dann **STANDBY/ON**, warten Sie, bis **STANDBY** auf dem Hauptdisplay ausgeblendet wird, um ausschalten zu können, und trennen Sie dann das Netzkabel vom Netz. Zu Beschädigungen kann es kommen, wenn die Einheit mit einer eingelegten Disc transportiert oder fortbewegt wird oder wenn ein anderes Gerät an den iPod/iPhone/iPad-Steckeranschluss, den USB-Anschluss oder die Mini-Steckerbuchse **AUDIO IN** angeschlossen wird.

Installationsort

- Wählen Sie einen stabilen Ort in der Nähe des Fernsehgerätes oder der Hi-Fi-Anlage, das bzw. die gemeinsam mit diesem Gerät verwendet werden soll.
- Stellen Sie dieses Gerät nicht auf einem Fernsehgerät oder Farbmonitor auf. Installieren Sie den Receiver auch in ausreichender Entfernung von Kassettenslaufwerken und anderen Geräten, die leicht von Magnetkräften beeinflusst werden.

Vermeiden Sie die folgenden Örtlichkeiten:

- Orte, die direktem Sonnenlicht ausgesetzt sind
- Feuchte oder schlecht belüftete Orte
- Sehr heiße Orte
- Orte, die Vibrationen ausgesetzt sind
- Orte, an denen sehr viel Staub und Zigarettenrauch vorhanden ist
- Orte, die dem Auftreten von Ruß, Dampf oder Hitze ausgesetzt sind (Küche usw.)

Stellen Sie keine Gegenstände auf dieses Gerät

Stellen Sie keine Gegenstände oben auf dieses Gerät.

Verstopfen Sie nicht die Lüftungsöffnungen.

Verwenden Sie dieses Gerät nicht auf zotteligen Teppichen, einem Bett, Sofa usw., oder während es in ein Tuch, eine Decke usw. eingewickelt ist. Anderenfalls besteht die Gefahr einer Beschädigung durch Überhitzung.

Setzen Sie den Receiver nicht der Hitze aus.

Stellen Sie das Gerät nicht auf einen Verstärker oder eine andere Komponente, die Wärme erzeugt. Wenn Sie den Receiver in einem Regal montieren, dann platzieren Sie ihn in einem Fach unter dem Verstärker, um die Wärme zu vermeiden, die vom Verstärker oder einem anderen Audiogerät abgegeben wird.

- Schalten Sie das Gerät stets aus, wenn es nicht betrieben wird.
- Bei eingeschaltetem Gerät kann es abhängig von den Signalbedingungen vorkommen, dass Streifen im Fernsehbild erscheinen und Rundfunksendungen durch Rauschen gestört werden. Schalten Sie das Gerät in einem solchen Fall aus.

Hinweise zu Kondensatbildung

Wenn dieses Gerät plötzlich von einem kalten Ort in einen warmen Raum gebracht wird (z. B. im Winter) oder die Temperatur im Raum, in dem das Gerät aufgestellt ist, plötzlich aufgrund eines in Betrieb befindlichen Heizgerätes usw. ansteigt, können sich Wassertröpfchen (Kondensat) im Geräteinneren (auf Betriebsteilen und Abtasterlinse) bilden. Wenn es zu Kondensatbildung gekommen ist, arbeitet das Gerät nicht mehr ordnungsgemäß, und Wiedergabe ist nicht möglich. Lassen Sie das Gerät 1 bis 2 Stunden lang bei Raumtemperatur eingeschaltet (die erforderliche Dauer hängt vom Ausmaß der Kondensatbildung ab). Die Wassertropfen verdampfen und die Wiedergabe ist wieder möglich. Auch im Sommer kann es zu Kondensatbildung kommen, wenn das Gerät direkt dem Luftstrom einer Klimaanlage ausgesetzt ist. Stellen Sie das Gerät in einem solchen Fall an einem anderen Ort auf.

Reinigen des Produkts

- Trennen Sie vor einer Reinigung des Gerätes grundsätzlich den Netzstecker von der Netzsteckdose.
- Reinigen Sie die Außenflächen mit einem weichen Tuch. Wenden Sie bei hartnäckigem Schmutz ein neutrales Spülmittel an, verdünnt mit 5 – 6 Teilen Wasser, tränken Sie damit das weiche Tuch, wringen Sie es gründlich aus, wischen Sie damit den Schmutz weg und wischen Sie anschließend mit einem weichen, trockenen Tuch nach.
- Alkohol, Verdünnern, Benzin, Insektizide usw. könnten dazu führen, dass der Druck oder die Farbe abgehen. Vermeiden Sie außerdem einen längeren Kontakt von Gegenständen aus Gummi oder Vinyl mit dem Gerät, da diese Substanzen das Gehäuse beschädigen können.

- Bei der Verwendung von mit Chemikalien imprägnierten Wischtüchern usw. lesen Sie bitte sorgfältig die den Wischtüchern beiliegenden Vorsichtsmaßregeln.

Reinigen der Abtasterlinse

- Unter normalen Betriebsbedingungen kommt es zu keiner Verschmutzung der Abtasterlinse dieses Gerätes. Sollte es dennoch vorkommen, dass sich Staub oder Schmutz auf der Abtasterlinse angesammelt haben und eine Funktionsstörung verursachen, wenden Sie sich bitte zwecks Reinigung der Linse an eine Pioneer-Kundendienststelle. Vom Gebrauch von handelsüblichen Linsenreinigern wird abgeraten, da derartige Reiniger die Abtasterlinse beschädigen können.

Handhabung von Discs

Aufbewahren

- Platzieren Sie Discs stets in Ihren Hüllen und bewahren Sie sie vertikal auf. Vermeiden Sie für den Aufbewahrungsort Hitze, Feuchtigkeit, direktes Sonnenlicht und extreme Kälte.
- Lesen Sie unbedingt die mit der Disc mitgelieferten Behandlungshinweise.

Reinigen der Discs

- Fingerabdrücke oder Staub auf den Discs können dazu führen, dass die Discs nicht abgespielt werden können. Verwenden Sie in diesem Falle zum Reinigen ein Tuch usw., mit dem Sie die Disc vorsichtig von der Innenseite zur Außenseite hin abwischen. Verwenden Sie zum Reinigen keine verschmutzten Tücher.



- Verwenden Sie zum Reinigen kein Benzin, keinen Verdünnern und keine anderen leicht flüchtigen Chemikalien. Verwenden Sie auch keine Sprays und keine antistatischen Mittel.
- Verwenden Sie bei hartnäckigem Schmutz etwas Wasser auf einem weichen Tuch, wringen Sie dieses Tuch gründlich aus, wischen Sie den Schmutz weg und wischen Sie dann die Feuchtigkeit mit einem trockenen Tuch weg.
- Verwenden Sie auf keinen Fall beschädigte Discs (Discs mit Rissen oder verzogene Discs).
- Lassen Sie auf keinen Fall die Signal-Oberfläche der Disc zerkratzt oder schmutzig werden.

- Bringen Sie kein Papier und keine Sticker auf der Oberfläche der Discs an. Wenn Sie dies tun, könnten sich die betreffenden Discs verziehen, so dass es unmöglich wird, sie abzuspielen. Bitte beachten Sie auch, dass geliehene Discs oft Etiketten haben, die auf ihnen angebracht sind, und dass der Klebstoff der Etiketten herausgequollen ist. Überzeugen Sie sich vor der Verwendung der geliehenen Discs, dass sich rund um die Kanten solcher Etiketten kein Klebstoff befindet.

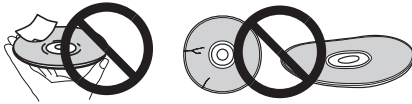

Speziell geformte Discs

Speziell geformte Discs (herzförmig, sechseckig usw.) können nicht mit diesem Gerät abgespielt werden. Verwenden Sie keine derartigen Discs, da diese das Gerät beschädigen können.



Über iPod/iPhone/iPad







Die Kennzeichnungen „Made for iPod“ und „Made for iPhone“ und „Made for iPad“ bedeuten, dass ein elektronisches Zubehörteil spezifisch zum Anschluss an iPod, iPhone oder iPad konstruiert wurde und entsprechend vom Entwickler als die Leistungsstandards von Apple erfüllend zertifiziert wurde. Apple übernimmt keine Verantwortung für die richtige Funktion dieses Geräts oder seine Erfüllung von Sicherheits- oder anderen Vorschriften. Bitte beachten Sie, dass der Gebrauch dieses Zubehörteils in Verbindung mit einem iPod, iPhone, oder iPad die drahtlose Leistung beeinträchtigen kann.

iPad, iPhone, iPod, iPod nano und iPod touch sind Warenzeichen der Firma Apple Inc., die in den USA und anderen Ländern eingetragen sind.

Wiederherstellen aller Standardeinstellungen

Führen Sie die unten angegebenen Schritte aus, um alle Einstellungen auf ihre Standard-Einstellungen zurückzusetzen.

- 1 Drücken Sie  **STANDBY/ON**, um das Gerät einzuschalten.
- 2 Drücken Sie **CD** auf der Fernbedienung oder wiederholt **INPUT** auf der Haupteinheit, um die **CD-Eingabe** zu wählen.
- 3 Drücken Sie  **OPEN/CLOSE**, um das Disc-Schubfach zu öffnen.
- 4 Drücken Sie  **STANDBY/ON**, während Sie  gedrückt halten.

Verwenden Sie dazu die entsprechenden Tasten an der Oberseite des Gerätes. Während der Rückstellung wird „DEFAULT“ im Display angezeigt. Der Strom ist ausgeschaltet.

Technische Daten

• Verstärkerteil

Effektive Ausgangsleistung: 15 W + 15 W
(1 kHz, 10 %, THD, 8 Ω)

• Tunerbereich

Frequenzbereich (UKW) 87,5 MHz bis 108 MHz
Antenneneingang (UKW) 75 Ω unsymmetrisch
Frequenzbereich (MW) 522 kHz bis 1.620 kHz
Antenne (MW) Rahmenantenne

• Verschiedenes

iPod/iPhone-Anschluss 5 V, 1 A
USB-Anschluss 5 V, 2,1 A
Spannungsversorgung
. 220 V bis 240 V Wechselstrom, 50 Hz/60 Hz
Leistungsaufnahme
Strom ein 37 W
Strom-Standby 0,5 W oder weniger
Abmessungen 200 mm (B) x 123 mm (H) x 250,6 mm (T)
Gewicht (ohne die Verpackung) 2,0 kg

• Lautsprecher

Magnetisch abgeschirmtes Lautsprechersystem

Typ

- 2-Wege-Lautsprechersystem
- 5-cm-Hochtöner
- 9,4-cm-Woofer

Maximale Eingangsleistung 15 W
Impedanz 8 Ω
Abmessungen 120 mm (B) x 200 mm (H) x 232,6 mm (T)
Gewicht jeder 2,0 kg

• Mitgeliefertes Zubehör

Fernbedienung 1
Mikrozelle (R03, Größe „AAA“) 2
AM-Antennenkabel 1
UKW-Drahtantenne 1
Rutschfeste Füße 8
Netzkaabel
iPad-Ständer
Garantiekarte
Bedienungsanleitung (vorliegendes Dokument)

Hinweis

- Diese Daten gelten für eine Stromversorgung von 230 V.
- Die technischen Daten und das Design können für Verbesserungen ohne vorherige Ankündigung geändert werden.

© 2012 PIONEER CORPORATION.
Alle Rechte vorbehalten.

