

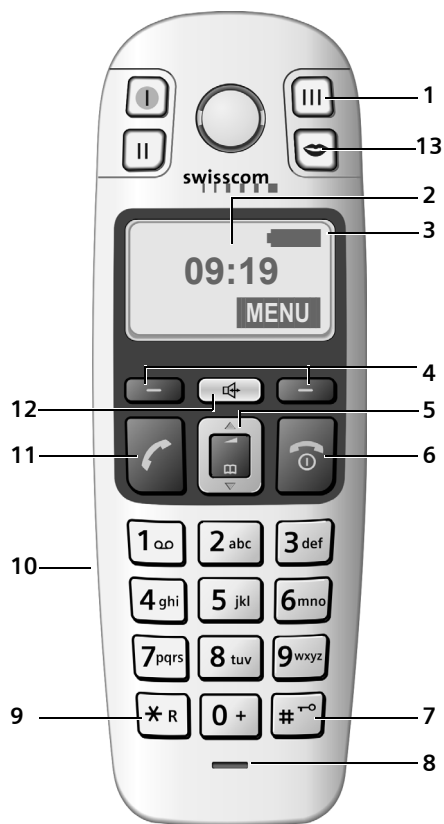





Handapparat Aton CL103
Combiné Aton CL103
Telefono portatile Aton CL103
Bedienungsanleitung
Mode d'emploi
Manuale di istruzioni

Kurzübersicht Mobilteil



- 1 **Zielwahl-Tasten** (I bis III)
- 2 **Display** im Ruhezustand (Beispiel)
- 3 **Ladezustand des Akkus**
 (1/3 voll bis voll)
 blinkt: Akku fast leer
 blinkt: Akku wird geladen
- 4 **Display-Tasten** (S. 8)
- 5 **Steuer-Taste** (S. 7)
- 6 **Auflegen-, Ein-/Aus-Taste**
 Gespräch beenden, Funktion abberechnen, eine Menü-Ebene zurück (kurz drücken), in Ruhezustand zurück (lang drücken), Mobilteil ein-/ausschalten (im Ruhezustand lang drücken)
- 7 **Raute-Taste**
 Tastensperre ein/aus (im Ruhezustand lang drücken, S. 7)
 Pause eingeben (bei Wahl lang drücken)
 Wechsel zwischen Groß-, Klein- und Ziffernschreibung bei Texteingabe (S. 17)
- 8 **Mikrofon**
- 9 **R-Taste**
 Flash eingeben (lang drücken)
- 10 **Anschlussbuchse für Headset**
- 11 **Abheben-Taste**
 Gespräch annehmen, Wählen einleiten
- 12 **Freisprech-Taste**
 Umschalten zwischen Hörer- und Freisprechbetrieb
 Leuchtet: Freisprechen eingeschaltet
 Blinkt: ankommender Ruf
- 13 **Taste „Voice Portal“ (Sprachportal)**

Inhaltsverzeichnis

Inhaltsverzeichnis

Kurzübersicht Mobilteil	1	Anhang	14
Sicherheitshinweise	3	Verwendete Symbole und Schreibweisen	14
Aton CL103 – mehr als nur Telefonieren	4	Pflege	14
Erste Schritte	4	Kontakt mit Flüssigkeit	14
Verpackungsinhalt	4	Störung und Selbsthilfe bei der Fehlersuche	14
Mobilteil in Betrieb nehmen	4	Garantie/Wartung/Reparatur/ Zulassung	15
Telefonieren	7	Reparatur/Wartung	15
Extern anrufen/Gespräch beenden ...	7	Technische Daten	16
Anruf annehmen	7	Text schreiben und bearbeiten	17
Freisprechen	7	Stichwortverzeichnis	18
Mobilteil bedienen	7	Zubehör	20
Mobilteil ein-/ausschalten	7	Montage Ladeschale	20
Tastensperre ein-/ausschalten	7		
Steuer-Taste am Mobilteil	7		
Display-Tasten	8		
Zurück in den Ruhezustand	8		
Menü-Führung	8		
Korrektur von Falscheingaben	9		
Telefonbuch, Zielwahl-Tasten und Listen nutzen	9		
Telefonbuch	9		
Zielwahl-Tasten	10		
Wahlwiederholungsliste	11		
Nachrichtenlisten mit Display-Taste aufrufen	11		
Mobilteil einstellen	11		
Display-Sprache ändern	12		
Screensaver	12		
Automatische Rufannahme	12		
Sprachlautstärke ändern	12		
Klingeltöne ändern	12		
Hinweistöne	13		
Mobilteil als Wecker verwenden	13		
Mobilteil in den Lieferzustand zurücksetzen	13		

Sicherheitshinweise

Achtung:

Lesen Sie vor Gebrauch die Sicherheitshinweise und die Bedienungsanleitung.
Klären Sie Ihre Kinder über deren Inhalt und über die Gefahren bei der Benutzung des Telefons auf.



Legen Sie nur die **empfohlenen, aufladbaren Akkus** des gleichen Typs (S. 16) ein! D. h. keinen anderen Akkutyp und keine nicht wieder aufladbaren Batterien, da erhebliche Gesundheits- und Personenschäden nicht auszuschließen sind.



Legen Sie die wieder aufladbaren Akkus richtig gepolt ein und verwenden Sie sie gemäß dieser Bedienungsanleitung (Symbole sind im Akkufach des Mobilteils angebracht, S. 4).



Medizinische Geräte können in ihrer Funktion beeinflusst werden. Beachten Sie die technischen Bedingungen des jeweiligen Umfeldes, z. B. Arztpraxis.



Halten Sie das Mobilteil nicht mit der Geräterückseite an das Ohr, wenn es klingelt bzw. wenn Sie die Freisprechfunktion eingeschaltet haben. Sie können sich sonst schwerwiegende, dauerhafte Gehörschäden zuziehen.

Das Mobilteil kann in Hörgeräten einen unangenehmen Brummton verursachen.



Stellen Sie die Ladeschale nicht in Bädern oder Duschräumen auf. Das Mobilteil ist nicht spritzwassergeschützt (S. 14).



Nutzen Sie das Telefon nicht in explosionsgefährdeten Umgebungen, z. B. Lackierereien.



Geben Sie Ihr Gerät nur mit der Bedienungsanleitung an Dritte weiter.



Hinweis zur Entsorgung

Dieses Produkt darf am Ende seiner Lebensdauer nicht über den normalen Haushaltsabfall entsorgt werden, sondern muss einer Verkaufsstelle oder an einem Sammelpunkt für das Recycling von elektrischen und elektronischen Geräten abgegeben werden gemäss Verordnung über die Rückgabe, Rücknahme und Entsorgung elektrischer und elektronischer Geräte (VREG).

Die Werkstoffe sind gemäss ihrer Kennzeichnung wiederverwertbar. Mit der Wiederverwendung, der stofflichen Verwertung oder anderen Formen der Verwertung von Altgeräten leisten Sie einen wichtigen Beitrag zum Schutze der Umwelt.

Hinweis:

- ◆ Nicht alle in dieser Bedienungsanleitung beschriebenen Funktionen sind in allen Ländern verfügbar.
- ◆ CLIP (Rufnummernanzeige), SMS (Short Message Services) und „Voice Portal“ (Sprachportal): die Funktionen sind abhängig vom Netzanbieter.

Aton CL103 – mehr als nur Telefonieren

Aton CL103 – mehr als nur Telefonieren

Ihr Telefon bietet Ihnen nicht nur die Möglichkeit, bis zu 100 Telefonnummern zu speichern (S. 9) – Ihr Telefon kann mehr:

- ◆ Belegen Sie die Zielwahl-Tasten des Telefons mit wichtigen Rufnummern. Die Wahl der Rufnummer erfolgt dann mit einem Tastendruck (S. 10).
- ◆ Nutzen Sie die Freisprechfunktion (S. 7), um beim Telefonieren die Hände frei zu haben.
- ◆ Verwenden Sie Ihr Mobilteil als Wecker (S. 13).

Eine spezielle SOS-Prozedur steht Ihnen zur Verfügung, wenn Ihr Mobilteil an einer Basis Aton CL103 angemeldet ist, siehe Bedienungsanleitung der Basis CL103.

Viel Spaß mit Ihrem neuen Telefon!

Erste Schritte

Verpackungsinhalt

Die Verpackung enthält ein Mobilteil Aton CL103, zwei Akkus, einen Akkudeckel, einen Gürtelclip, eine Bedienungsanleitung und ein Headset.

Die Ladestation Aton CL103 ist ein eigener, separater Artikel.

Mobilteil in Betrieb nehmen

Wie Sie die Ladeschale anschließen und ggf. an der Wand montieren, finden Sie am Ende dieser Bedienungsanleitung.

Akkus einlegen und Deckel schließen

Achtung:

Nur die auf S. 16 empfohlenen aufladbaren Akkus verwenden! D. h. auf keinen Fall eine herkömmliche (nicht wieder aufladbare) Batterie oder andere Akkutypen, da erhebliche Gesundheits- und Sachschäden nicht auszuschließen sind. Es könnte z. B. der Mantel der Batterie oder der Akkus zerstört werden oder die Akkus könnten explodieren. Außerdem könnten Funktionsstörungen oder Beschädigungen des Gerätes auftreten.

- ▶ Akkus richtig gepolt einsetzen (siehe schematische Darstellung).

Die Polung ist am Akkufach gekennzeichnet.

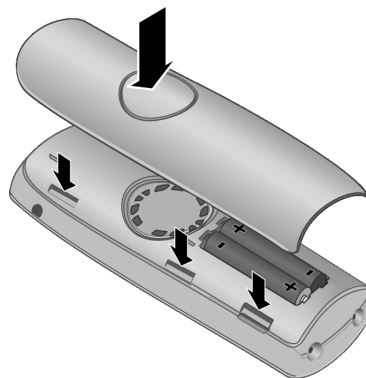

- ▶ Akkudeckel zuerst mit den seitlichen Aussparungen an den Nasen der Innenseite des Gehäuses ausrichten.
- ▶ Danach Deckel zudrücken, bis er einrastet.

Gürtelclip anbringen

Am Mobilteil sind auf Höhe des Displays seitliche Aussparungen für den Gürtelclip vorgesehen.

- ▶ Drücken Sie den Gürtelclip so auf der Rückseite des Mobilteils an, dass die Nasen des Gürtelclips in die Aussparungen einrasten.

Erste Schritte

Zusätzlich können Sie eine Kordel anbringen, um das Mobilteil in der Hand oder um den Hals zu tragen.

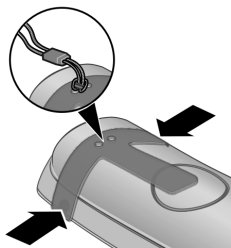

Akkudeckel öffnen

- ▶ Falls montiert, Gürtelclip abnehmen.
- ▶ In die Gehäusemulde greifen und den Akkudeckel nach oben abziehen.

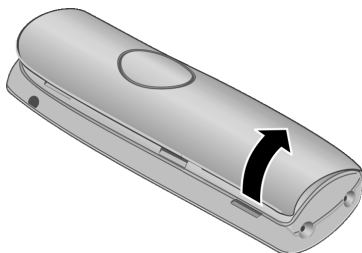

Anmeldung

Bevor Sie Ihr Aton CL103 nutzen können, müssen Sie es an einer Basis anmelden. Es kann an bis zu vier Basen angemeldet werden. Der Anmeldevorgang ist basisabhängig.

Automatische Anmeldung des Mobilteils an der Basis Aton CL103

Voraussetzung: Das Mobilteil ist an **keiner** Basis angemeldet.

Die Anmeldung des Mobilteils an der Basis Aton CL103 läuft automatisch ab.

- ▶ Das Mobilteil mit dem **Display nach vorn** in die Ladeschale der Basis stellen. Sie hören einen Bestätigungston.

Die automatische Anmeldung kann bis zu 5 Minuten dauern. Während dieser Zeit steht im Display **Anmeldung**. Das Mobilteil erhält die niedrigste freie interne Nummer (1–4). Sind mehrere Mobilteile an der Basis angemeldet, wird die interne Nummer nach der Anmeldung im Display angezeigt, z. B. 2. Das bedeutet, dass dem Mobilteil die interne Nummer 2 zugewiesen wurde.

Hinweise:

- Die automatische Anmeldung ist nur möglich, wenn von der Basis, an der Sie das Mobilteil anmelden möchten, nicht telefoniert wird.
- Ein Tastendruck unterbricht die automatische Anmeldung.
- Sind bereits vier Mobilteile an einer Basis angemeldet, gibt es zwei Möglichkeiten:
 - Mobilteil mit der internen Nummer 4 ist im Ruhezustand: Das anzumeldende Mobilteil erhält die Nummer 4. Die bisherige Nummer 4 wird abgemeldet.
 - Mobilteil mit der internen Nummer 4 wird verwendet: Das anzumeldende Mobilteil kann nicht angemeldet werden.
- Sollte die automatische Anmeldung nicht funktionieren, müssen Sie das Mobilteil manuell anmelden.

Manuelle Anmeldung des Mobilteils an der Basis Aton CL103

Die manuelle Anmeldung des Mobilteils müssen Sie am Mobilteil und an der Basis einleiten.

Nach erfolgreicher Anmeldung wechselt das Mobilteil in den Ruhezustand. Sind mehrere Mobilteile an der Basis angemeldet, wird die interne Nummer nach der Anmeldung im Display angezeigt, z. B. 2.

Der Anmeldevorgang wird nach 60 Sek. abgebrochen. Wurde die Anmeldung in dieser Zeit nicht durchgeführt, wiederholen Sie den Vorgang.

Erste Schritte

Am Mobilteil

MENU → Einstellungen → **OK** → Mobilteil
→ **OK** → Mobilteil anmelden → **OK** →
System-PIN der Basis (Lieferzustand:
0000) eingeben → **OK**

An der Basis

Anmelde-/Paging-Taste an der
Basis lang (min. 1 Sek.)
drücken.

Mobilteil Aton CL103 an anderen GAP-fähigen Basen anmelden

Am Mobilteil: **MENU** → Einstellungen
→ **OK** → Mobilteil → **OK** → Mobilteil
anmelden → **OK** → System-PIN der Basis
(Lieferzustand: 0000) eingeben → **OK**.

An der Basis: Starten Sie die Anmeldung
an der Basis entsprechend der jeweiligen
Bedienungsanleitung.

Akkus laden

- ▶ Steckernetzgerät der Ladeschale in die
Steckdose stecken.
- ▶ Mobilteil mit dem Display nach vorn in
die Ladeschale stellen.

Lassen Sie das Mobilteil zum Laden der
Akkus in der Ladeschale stehen. Ist das
Mobilteil eingeschaltet, wird das Aufladen
der Akkus im Display oben rechts durch
Blinken des Akku-Symbols  angezeigt.
Während des Betriebs zeigt das Akku-Sym-
bol den Ladezustand der Akkus an (S. 1).

Erstes Laden und Entladen der Akkus

Eine korrekte Anzeige des Ladezustands
ist nur möglich, wenn die Akkus zunächst
vollständig geladen **und** durch Gebrauch
entladen werden.

- ▶ Dazu das Mobilteil so lange ununter-
brochen in der Ladeschale stehen las-
sen, bis das Akku-Symbol im Display
nicht mehr blinkt (ca. 6 h).

- ▶ Das Mobilteil aus der Ladeschale neh-
men und erst wieder hineinstellen,
wenn die Akkus vollständig entladen
sind.

Hinweis:

Nach dem ersten Laden **und** Entladen können
Sie Ihr Mobilteil nach jedem Gespräch in die
Ladeschale zurückstellen.

Bitte beachten Sie:

- ◆ Den Lade- und Entlade-Vorgang immer
wiederholen, wenn Sie die Akkus aus
dem Mobilteil entfernen und wieder
einlegen.
- ◆ Die Akkus können sich während des
Aufladens erwärmen. Das ist ungefähr-
lich.
- ◆ Die Ladekapazität der Akkus reduziert
sich technisch bedingt nach einiger
Zeit.

Hinweis:

Erläuterungen zu den in dieser Bedienungsan-
leitung verwendeten Symbolen und Schreib-
weisen finden Sie im Anhang, S. 14.

Datum und Uhrzeit einstellen

MENU → Einstellungen → **OK** → Datum/
Uhrzeit → **OK**



Tag, Monat und Jahr 6-stellig
eingeben und **OK** drücken. Mit
 zwischen den Feldern
wechseln.



Stunden und Minuten 4-stellig
eingeben (z. B. 0 7 1 5 für 7:15
Uhr) und **OK** drücken. Mit
 zwischen den Feldern wech-
seln.



**Wenn das Telefon angemeldet und die
Zeit eingestellt ist, sieht das Ruhedis-
play aus, wie auf S. 1 dargestellt.**



Ihr Telefon ist jetzt einsatzbereit!

Telefonieren

Extern anrufen/Gespräch beenden

Externe Anrufe sind Anrufe in das öffentliche Telefonnetz.

 (Rufnummer eingeben) → .



Die Nummer wird gewählt. (Sie können auch **zuerst** die Taste  drücken [Freiton] und dann die Nummer eingeben.) Während des Gesprächs die Hörer-Lautstärke mit  einstellen.

Gespräch beenden/Wählen abbrechen: Auflegen-Taste  drücken oder Mobilteil in Basis oder Ladeschale stellen.

Anruf annehmen

Ein ankommender Anruf wird dreifach am Mobilteil signalisiert: durch Klingeln, eine Anzeige im Display und Blinken der Freisprech-Taste .





Sie haben folgende Möglichkeiten, den Anruf anzunehmen:

- ▶ Auf die Abheben-Taste  drücken.
- ▶ Auf die Freisprech-Taste  drücken.
- ▶ Auf die Display-Taste **Abheb.** drücken.

Steht das Mobilteil in der Ladeschale und ist die Funktion **Autom. Rufannahme** eingeschaltet (S. 12), nimmt das Mobilteil einen Anruf automatisch an, wenn Sie es aus der Ladeschale nehmen.

Stört der Klingelton, drücken Sie **Ruf aus**. Der Klingelton wird für diesen Anruf ausgeschaltet. Den Anruf können Sie annehmen, solange er im Display angezeigt wird.

Freisprechen

Sie können nach Eingabe der Rufnummer durch Drücken der Freisprechtaste  sofort im Freisprechbetrieb telefonieren (die Taste  leuchtet dauerhaft). Während eines Gesprächs wechseln Sie durch Drücken der Taste  zwischen Hörer- und Freisprechbetrieb. Die Lautstärke stellen Sie während des Freisprechens mit  ein.

Mobilteil bedienen

Mobilteil ein-/ausschalten

 Auflegen-Taste **lang** drücken. Sie hören den Bestätigungston.

Tastensperre ein-/ausschalten

 Raute-Taste **lang** drücken.

Sie hören den Bestätigungston. Ist die Tastensperre eingeschaltet, sehen Sie im Display das Symbol .

Steuer-Taste am Mobilteil





1 Steuer-Taste

In dieser Bedienungsanleitung ist die Seite der Steuer-Taste, die Sie in der jeweiligen Bediensituation drücken müssen, schwarz markiert (oben, unten). Beispiel:  für „oben auf die Steuer-Taste drücken“.



Die Steuer-Taste hat verschiedene Funktionen:

Mobilteil bedienen



Im Ruhezustand des Mobilteils

-  Telefonbuch öffnen.
-  Klingeltonlautstärke des Mobilteils einstellen (S. 12).



In Listen und Menüs

-  /  Zeilenweise nach oben/unten blättern.

In einem Eingabefeld

-  /  Schreibmarke nach **links** bzw. **rechts** bewegen.

Während eines externen Gesprächs

-  Telefonbuch öffnen.
-  Sprachlautstärke für Hörer- bzw. Freisprechmodus ändern.

Display-Tasten

Die aktuellen Display-Funktionen werden in der untersten Displayzeile invers dargestellt. Die Funktionen der Display-Tasten wechseln je nach Bediensituation.

Beispiel:

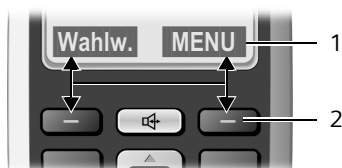

- 1 Aktuelle Funktionen der Display-Tasten
- 2 Display-Tasten

Die wichtigsten Display-Symbole sind:

- Zurück** Eine Menü-Ebene zurückspringen bzw. Vorgang abbrechen.
- MENU** Das Hauptmenü oder ein situationsabhängiges Menü öffnen.
- OK** Markierte Auswahl bestätigen.
- Lösch.** Löschtaste: Zeichenweise von rechts nach links löschen.
- Wahlw.** Wahlwiederholungsliste öffnen (basisabhängig).

Zurück in den Ruhezustand

Sie wollen von einer beliebigen Stelle im Menü in den Ruhezustand zurückkehren: Auflegen-Taste  **lang** drücken.

Wenn Sie keine Taste drücken, wechselt das Display **automatisch** nach 2 Min. in den Ruhezustand.

Änderungen, die Sie nicht durch Drücken von **OK** bestätigt bzw. gespeichert haben, werden verworfen.

Beispiel für das Display im Ruhezustand: S. 1.

Menü-Führung

Die Funktionen Ihres Telefons werden Ihnen über ein Menü angeboten, das aus mehreren Ebenen besteht.

Hauptmenü (erste Menü-Ebene)

- ▶ Um das Hauptmenü zu öffnen, im Ruhezustand des Mobilteils **MENU** drücken.

Auf eine Funktion zugreifen

- ▶ Mit der Steuer-Taste  zur Funktion blättern und **OK** drücken.

Das zugehörige Untermenü (die nächste Menü-Ebene) wird geöffnet.

Untermenüs

Die Funktionen der Untermenüs werden in Listenform angezeigt.

Auf eine Funktion zugreifen:

- ▶ Mit der Steuer-Taste  zur Funktion blättern und **OK** drücken.

Wenn Sie die Auflegen-Taste  einmal kurz drücken, springen Sie in die vorherige Menü-Ebene zurück bzw. brechen den Vorgang ab.

Taste „Swisscom Voice Portal (Sprachportal)“

 Drücken Sie die Taste.

Sie werden direkt mit dem Swisscom Voice Portal (Sprachportal) verbunden.

Die Zugangsnummer kann umprogrammiert werden.

Hinweis:

Mit dieser Taste werden Sie mit dem Swisscom Voice Portal (Sprachportal) verbunden, wo Zusatzdienste wie Anrufumleitung (Service 21, 61 oder 67), Anklopfen (Service 43) oder Dreierkonferenz ganz einfach per Sprachbefehl aktiviert werden können. Zudem haben Sie via Sprachbefehl auch einfachen Zugriff auf aktuelle Informationen in den Bereichen Sport, News und Wetter.

Korrektur von Falscheingaben

- ◆ Mit der Steuer-Taste zur Falscheingabe navigieren, falls  angezeigt wird.
- ◆ Mit **Lösch** das Zeichen links von der Schreibmarke löschen.
- ◆ Neues Zeichen links von der Schreibmarke einfügen.
- ◆ Bei der Eingabe von Uhrzeit und Datum etc. blinkendes Zeichen überschreiben.

Erläuterungen zu den in dieser Bedienungsanleitung verwendeten Symbolen und Schreibweisen finden Sie im Anhang, S. 14.

Telefonbuch, Zielwahl-Tasten und Listen nutzen

Zur Verfügung stehen Telefonbuch, Wahlwiederholungsliste und Anruferliste.

Im Telefonbuch können Sie bis zu 100 Einträge speichern.

Das Telefonbuch erstellen Sie individuell für Ihr Mobilteil. Sie können die Liste oder einzelne Einträge jedoch an andere Mobilteile senden (S. 10).

Telefonbuch, Zielwahl-Tasten und Listen nutzen

Telefonbuch



Im **Telefonbuch** speichern Sie Nummern und zugehörige Namen. Sie öffnen das Telefonbuch im Ruhezustand mit der Taste .

Länge eines Eintrags



Nummer: max. 22 Ziffern

Name: max. 16 Zeichen

Erste Nummer im Telefonbuch speichern

 → **Neuer Eintrag?** → **OK**
 →  (Nummer eingeben) → **OK**
 →  (Namen eingeben) → **OK**



Nummer im Telefonbuch speichern

 → **MENU** → **Neuer Eintrag** → **OK**
 →  (Nummer eingeben) → **OK**
 →  (Namen eingeben) → **OK**



Telefonbuch-Eintrag auswählen

 Telefonbuch öffnen.

Sie haben folgende Möglichkeiten:

- ◆ Mit  zum Eintrag blättern, bis der gesuchte Name ausgewählt ist.
- ◆ Das erste Zeichen des Namens eingeben, ggf. mit  zum Eintrag blättern.



Mit Telefonbuch wählen

 →  (Eintrag auswählen; S. 9)
 → 

Telefonbuch-Einträge verwalten

Sie haben einen Eintrag ausgewählt (S. 9).

Eintrag ändern

MENU → **Eintrag ändern** → **OK**
 →  (ggf. Nummer ändern) → **OK**
 →  (ggf. Namen ändern) → **OK**

Telefonbuch, Zielwahl-Tasten und Listen nutzen

Weitere Funktionen nutzen

Folgende Funktionen können Sie mit

MENU →  auswählen:

Nummer verwenden

Eine gespeicherte Nummer ändern oder ergänzen. Dann wählen oder weitere Funktionen mit **MENU** aufrufen.

Nummer ansehen

Nummer anzeigen.

Eintrag löschen

Ausgewählten Eintrag löschen.

Eintrag senden

Einzelnen Eintrag an ein anderes Mobilteil senden (S. 10).

Liste löschen

Alle Telefonbuch-Einträge löschen.



Liste senden

Komplette Liste an ein anderes Mobilteil senden (S. 10).

Telefonbuch an ein anderes Mobilteil übertragen

Voraussetzungen:

- ◆ Empfänger- und Sender-Mobilteil sind an derselben Basis angemeldet.
- ◆ Das andere Mobilteil und die Basis können Telefonbuch-Einträge senden und empfangen.

 →  (Eintrag auswählen; S. 9)
 → **MENU** → Eintrag senden / Liste senden
 → **OK** →  (Interne Nummer des Empfänger-Mobilteils eingeben) → **OK**

Die erfolgreiche Übertragung wird mit einer Meldung und mit dem Bestätigungston am Empfänger-Mobilteil bestätigt.

Angezeigte Nummer ins Telefonbuch übernehmen

Sie können Nummern in das Telefonbuch übernehmen, die in einer Liste, z.B. der Anruferliste oder der Wahlwiederholungsliste, angezeigt werden.

Es wird eine Nummer angezeigt.

MENU → Nr. ins Telefonb. → **OK**

▶ Den Eintrag vervollständigen (S. 9).

Zielwahl-Tasten

Unter den 3 freien **Zielwahl-Tasten** können Sie besonders wichtige Rufnummern speichern, z. B. Notfallnummern.

Sie wählen die gespeicherte Zielwahl-Nummer durch Betätigen der entsprechenden Zielwahl-Taste und der Abheben-Taste .

Wie Sie Text korrekt eingeben, entnehmen Sie der **Zeichensatztable** (S. 17).

Zielwahl-Tasten speichern/ändern

Sie können den Zielwahl-Tasten externe Rufnummern und die Funktion Internruf zuordnen.

Eine spezielle SOS-Prozedur steht Ihnen zur Verfügung, wenn Ihr Mobilteil an einer Basis Aton CL103 angemeldet ist, siehe Bedienungsanleitung der Basis CL103.

MENU → Einstellungen → **OK**
 → Zielwahl-tasten → **OK** → I: <kein Eintrag>
 →  Zielwahl-Taste (I bis III) auswählen

Eintrag eingeben/ändern

Sie haben eine Zielwahl-Taste ausgewählt.

MENU → Eintrag ändern → **OK**

 Nummer eingeben oder ändern und **OK** drücken.

 Namen eingeben oder ändern und **OK** drücken.

Weitere Funktionen nutzen

Folgende Funktionen können Sie mit

MENU →  auswählen:

Eintrag löschen

Ausgewählten Eintrag löschen.

Internruf an alle

Beim drücken der Taste werden alle angemeldeten Mobilteile gerufen.

Nummer verwenden

Eine gespeicherte Nummer ändern oder ergänzen. Dann wählen oder weitere Funktionen mit **MENU** aufrufen.

Hinweis:

Wenn eine Rufnummer bei der Wahlvorbereitung, aus der Wahlwiederholungsliste oder aus dem Telefonbuch im Display angezeigt wird, können Sie diese Nummer auf eine noch nicht belegte Zielwahl-Taste legen, indem Sie die entsprechende Zielwahl-Taste **lang** drücken.

Wahlwiederholungsliste

In der Wahlwiederholungsliste stehen die zehn am Mobilteil zuletzt gewählten Nummern (max. 22 Ziffern). Steht eine der Nummern im Telefonbuch, wird der zugehörige Name angezeigt.

Aus Wahlwiederholungsliste wählen

Wahlw. Display-Taste drücken.



Eintrag auswählen.



Abheben-Taste drücken. Nummer wird gewählt.

Einträge der Wahlwiederholungsliste verwalten

Wahlw. Display-Taste drücken.



Eintrag auswählen.

MENU Display-Taste drücken.

Folgende Funktionen können Sie mit  auswählen:

Nummer verwenden (wie im Telefonbuch, S. 10)

Nr. ins Telefonb. (wie im Telefonbuch, S. 10)

Eintrag löschen (wie im Telefonbuch, S. 10)

Liste löschen (wie im Telefonbuch, S. 10)

Nachrichtenlisten mit Display-Taste aufrufen

Mit der Display-Taste  rufen Sie Nachrichtenlisten auf (basisabhängig).

Sobald erstmalig ein **neuer Eintrag** in einer Liste eingeht, ertönt ein Hinweiston. Im Display sehen Sie eine Meldung. Wenn Sie die Display-Taste  drücken, sehen Sie alle Listen, die neue Nachrichten enthalten. Enthält nur eine Liste neue Nachrichten, wird diese sofort geöffnet. Drücken Sie eine beliebige Taste, wird der Hinweis auf neue Nachrichten im Display nicht mehr angezeigt.

Die Anruferliste kann über das Menü aufgerufen werden.

Mobilteil einstellen

Ihr Mobilteil ist voreingestellt. Sie können die Einstellungen individuell ändern.

Mobilteil einstellen

Display-Sprache ändern

Sie können sich die Display-Texte in verschiedenen Sprachen anzeigen lassen.

MENU → **Einstellungen** → **OK** → **Sprache** → **OK** →  (Sprache auswählen) → **OK**

Die aktuelle Sprache ist mit  markiert.

Wenn Sie aus Versehen eine für Sie unverständliche Sprache eingestellt haben:

MENU → **6** → **3** →  (Sprache auswählen) → **OK**

Screensaver

Bei eingeschalteter Funktion wird im Ruhezustand die Uhrzeit displayfüllend digital angezeigt.

MENU → **Einstellungen** → **OK** → **Mobilteil** → **OK** → **Screensaver** → **OK** ( = ein)

Automatische Rufannahme

Bei eingeschalteter Funktion nehmen Sie das Mobilteil bei einem Anruf einfach aus der Ladeschale, ohne die Abheben-Taste  drücken zu müssen.

MENU → **Einstellungen** → **OK** → **Mobilteil** → **OK** → **Autom. Rufannahme** → **OK** ( = ein)

Sprachlautstärke ändern

Sie können die Lautstärke für das Freisprechen und die Hörerlautstärke in fünf Stufen einstellen (1–5; z. B. Lautstärke 2 = ).

MENU → **Audio** → **OK** → **Hörerlautstärke / Freisprechlautstärke** → **OK**

 Lautstärke einstellen und **OK** drücken.



Lautstärke während eines Gespräches einstellen:

 Steuer-Taste drücken.

 Lautstärke einstellen und **OK** drücken.

Klingeltöne ändern

◆ Lautstärke:

Fünf Lautstärken (1–5; z. B. Lautstärke 2 = ) und „Aus“ (Lautstärke 0 = ).

◆ Melodie:

Liste von vorinstallierten Klingeltonmelodien. Die ersten drei Melodien entsprechen den „klassischen“ Klingeltönen.

Die Klingeltonmelodien lassen sich für folgende Funktionen unterschiedlich einstellen:

- ◆ **Externe Anrufe:** Für externe Anrufe
- ◆ **Interne Anrufe:** Für interne Anrufe
- ◆ **Wecker:** Für den Wecker

Klingeltonlautstärke einstellen

Die Lautstärke ist für alle Arten der Signalisierung gleich.



MENU → **Audio** → **OK** → **Klingelton-Lautstärke** → **OK** →  (Lautstärke einstellen) → **OK**

Oder im Ruhezustand:

 **Kurz** drücken →  (Lautstärke einstellen) → **OK**

Klingeltonmelodie einstellen

Stellen Sie die Klingeltonmelodie für externe Anrufe, interne Anrufe und Wecker getrennt ein.

MENU → **Audio** → **OK** → **Klingelton-Melodie** → **OK** → **Externe Anrufe / Interne Anrufe / Wecker** → **OK** →  (Melodie auswählen) → **OK** ( = ein)

Hinweistöne

Ihr Mobilteil weist Sie akustisch auf verschiedene Tätigkeiten und Zustände hin. Folgende Töne können Sie unabhängig voneinander ein- oder ausschalten:

◆ Hinweistöne:

- **Tastenklick:** Jeder Tastendruck wird bestätigt.
- **Bestätigungston** (aufsteigende Tonfolge): am Ende der Eingabe/Einstellung, beim Hineinstellen des Mobilteils in die Ladeschale und beim Eintreffen eines neuen Eintrags in der Anruferliste.
- **Fehlerton** (absteigende Tonfolge): bei Fehleingaben.
- **Menü-Endeton:** beim Blättern am Ende eines Menüs.

◆ Akkuwarnton: Der Akku muss geladen werden.

Den **Bestätigungston beim Hineinstellen des Mobilteils in die Ladeschale können Sie nicht ausschalten.**

Hinweistöne ein-/ausschalten

MENU → Audio → **OK** → Hinweistöne
→ **OK** (☑ = ein)

Akkuwarnton einstellen

MENU → Audio → **OK** → Akkuwarnton
→ **OK** → Ein / Aus / In Verbindung
→ **OK** (☑ = ein)

Der Akkuwarnton wird ein- oder ausgeschaltet bzw. ertönt auch während eines Gesprächs.

Mobilteil als Wecker verwenden

Wecker ein-/ausschalten

Voraussetzung:

Die Uhrzeit ist eingestellt (s. S. 6).

MENU → Wecker → **OK** → Aktivierung
→ **OK** (☑ = ein)

Wenn Sie den Wecker aktivieren, öffnet sich danach automatisch das Menü zum Einstellen der Weckzeit.

Ist der Wecker eingeschaltet, sehen Sie im Display die Weckzeit mit dem Symbol ☉.

Weckzeit einstellen

MENU → Wecker → **OK** → Weckzeit
→ **OK** → Weckzeit eingeben → **OK**

Wenn der Wecker klingelt...

Drücken Sie die Display-Taste **Aus** oder eine beliebige Taste, um den Wecker für 24 Stunden auszuschalten.

Wenn Sie keine Taste drücken, schaltet sich der Wecker nach einer Minute aus.

Mobilteil in den Lieferzustand zurücksetzen

Sie können individuelle Einstellungen und Änderungen zurücksetzen. Einträge des Telefonbuchs und der Anruferliste und die Anmeldung des Mobilteils an der Basis bleiben erhalten.

MENU → Einstellungen → **OK** → Mobilteil
→ **OK** → Mobilteil-Reset → **OK**

Mit  das Zurücksetzen abbrechen.

Anhang

Anhang

Verwendete Symbole und Schreibweisen

In dieser Bedienungsanleitung werden bestimmte Symbole und Schreibweisen verwendet, die hier erklärt sind.



Ziffern oder Buchstaben eingeben.



Invers werden die aktuellen Display-Funktionen dargestellt, die in der untersten Display-Zeile angeboten werden. Die entsprechende Display-Taste drücken, um die Funktion aufzurufen.



Steuer-Taste oben oder unten drücken, z. B. beim Blättern.



/ 0+ / *# usw.

Abgebildete Taste am Mobilteil drücken.

Externe Anrufe / Interne Anrufe (Bsp.)

Eine der Menüfunktionen (**Externe Anrufe** oder **Interne Anrufe**) aus der Liste auswählen und **OK** drücken.

MENU → **Audio** → **OK** → **Klingelton-Melodie** (Bsp.) → **OK**

MENU drücken. Mit **Audio** auswählen und **OK** drücken.

Mit **Klingelton-Melodie** auswählen und **OK** drücken.

Pflege

- ▶ Basis und Mobilteil mit einem **feuchten** Tuch (keine Lösungsmittel) oder einem Antistatiktuch abwischen.

Nie ein trockenes Tuch verwenden. Es besteht die Gefahr der statischen Aufladung.

Kontakt mit Flüssigkeit

Falls das Mobilteil mit Flüssigkeit in Kontakt gekommen ist:

- ▶ **Das Mobilteil ausschalten und sofort die Akkus entnehmen.**
- ▶ Die Flüssigkeit aus dem Mobilteil abtropfen lassen.
- ▶ Alle Teile trocken tupfen und das Mobilteil anschließend **mindestens 72 Stunden** mit geöffnetem Akkufach und mit der Tastatur nach unten an einem trockenen, warmen Ort lagern (**nicht**: Mikrowelle, Backofen o. Ä.).
- ▶ **Das Mobilteil erst in trockenem Zustand wieder einschalten.**

Nach vollständigem Austrocknen ist in vielen Fällen die Inbetriebnahme wieder möglich.

Störung und Selbsthilfe bei der Fehlersuche

Nicht bei jeder Störung muss es sich um einen Defekt an Ihrem Telefon handeln. Unter Umständen genügt es, wenn Sie die Stromversorgung der Feststation kurz unterbrechen (Netzgerät aus-/einstecken) oder die Akkuzellen des Handgerätes entfernen und wieder einlegen. Die folgenden Hinweise sollen Ihnen bei spezifischen Fehlern helfen.

Wichtig: Probleme oder Störungen können ggf. nur behoben werden, wenn Sie den kompletten Apparat (Feststation, Handgerät sowie Anschlusskabel) in die Verkaufsstelle mitbringen.

Das Display zeigt nichts an.

1. Mobilteil ist nicht eingeschaltet.
 - ▶ Auflegen-Taste **lang** drücken.
2. Der Akku ist leer.
 - ▶ Akku laden bzw. austauschen (S. 4).

Das Mobilteil reagiert nicht auf einen Tastendruck.

Tastensperre ist eingeschaltet.

- ▶ Raute-Taste  lang drücken (S. 7).

Im Display blinkt Basis.

1. Mobilteil ist außerhalb der Reichweite der Basis.
 - ▶ Abstand zwischen Mobilteil und Basis verringern.
2. Basis ist nicht eingeschaltet.
 - ▶ Steckernetzgerät der Basis kontrollieren.

Das Mobilteil klingelt nicht.

Klingelton ist ausgeschaltet.

- ▶ Klingelton einschalten (S. 12).

Sie hören bei der Eingabe einen Fehlerton (absteigende Tonfolge).

Aktion ist fehlgeschlagen/Eingabe ist fehlerhaft.

- ▶ Vorgang wiederholen.
Beachten Sie dabei das Display und lesen Sie ggf. in der Bedienungsanleitung nach.

Garantie/Wartung/Reparatur/ Zulassung

Garantie

Die Garantiezeit beträgt 2 Jahre ab Verkaufsdatum. Für eine Garantiereparatur muss die ausgefüllte und von der Verkaufsstelle abgestempelte Garantiekarte dem defekten Gerät beigelegt werden. Von der Garantie ausgenommen sind Schäden aufgrund von unsachgemäßem Gebrauch, Verschleiss oder Eingriffen Dritter. Die Garantie umfasst keine Verbrauchsmaterialien und Mängel, die den Wert oder die Gebrauchstauglichkeit nur unerheblich beeinträchtigen. Wenden Sie sich im Fehlerfall bitte an die Verkaufsstelle.

Reparatur/Wartung

Mietgeräte

Falls Ihr Telefon nicht ordnungsgemäss funktioniert, benachrichtigen Sie den Störungsdienst (Telefonnummer 175).

Die Reparatur* und der Störungsgang sind gratis.

Gekaufte Apparate

Die Reparaturleistungen werden innerhalb der Garantiezeit gemäss den Bestimmungen des Garantiescheines gratis ausgeführt). Bei einer notwendigen Reparatur muss der Apparat zur Verkaufsstelle zurückgebracht werden.

Wird der Störungsdienst (auch während der Garantiezeit*) aufgeboden, wird der Störungsgang verrechnet (Wegpauschale sowie die Zeitaufwendungen). Ausserhalb der Garantiezeit werden die Reparaturkosten zusätzlich belastet.

Akku

Akkuzellen gehören zum Verbrauchsmaterial, welches nicht in den Garantieleistungen inbegriffen ist. Defekte Akkus werden nicht gratis ersetzt. Dies gilt für Miet- und Kaufapparate.

Hilfe

Haben Sie allgemeine Fragen über z. B. Produkte, Dienstleistungen usw. so wenden Sie sich bitte an Ihre Swisscom-Auskunftsstelle (Gratis-Nummer 0800 800 800).

* ausgenommen sind Schäden an Verschleiss-teilen (Kabel, Beschriftungsschilder, Akku usw.) und durch unsachgemässe Behandlung (Fallschäden, eingedrungene Flüssigkeiten usw.).

Anhang

Zulassung

Dieses Gerät ist für den Betrieb innerhalb des Europäischen Wirtschaftsraums und der Schweiz vorgesehen, in anderen Ländern jeweils abhängig von nationaler Zulassung.

Länderspezifische Besonderheiten sind berücksichtigt.

Bei Rückfragen wegen der Unterschiede in den öffentlichen Telefonnetzen wenden Sie sich bitte an Ihren Fachhändler bzw. Netzbetreiber.

Hiermit erklärt die Swisscom, dass dieses Gerät den grundlegenden Anforderungen und anderen relevanten Bestimmungen der Richtlinie 1999/5/EC entspricht.

CE 0682

Die Konformitätserklärung ist auf folgender Webseite abrufbar:

www.swisscom.com unter der Rubrik Online-Shop, Telefone, Konformitätserklärungen oder kann unter folgendes Postadresse bestellt werden:

Swisscom Fixnet AG

RES-Voice
Customer Premises Equipments (CPE)
3050 Bern

Technische Daten

Empfohlene Akkus

(Stand bei Drucklegung der Bedienungsanleitung)

Nickel-Metall-Hybrid (NiMH):

- ◆ Sanyo Twicell 650
- ◆ Sanyo Twicell 700
- ◆ Sanyo NiMH 800
- ◆ Panasonic 700 mAh „for DECT“
- ◆ GP 700mAh
- ◆ GP 850mAh
- ◆ Yuasa Technology AAA Phone 700
- ◆ Yuasa Technology AAA 800
- ◆ VARTA Phone Power AAA 700mAh

Das Mobilteil wird mit zwei zugelassenen Akkus ausgeliefert.

Betriebszeiten/Ladezeiten des Mobilteils

Die folgenden Angaben beziehen sich auf Akkus mit einer Kapazität von 650mAh.

Bereitschaftszeit	etwa 160 Stunden (7Tage)
Gesprächszeit	etwa 18 Stunden
Ladezeit	etwa 6 Stunden





Betriebs- und Ladezeiten gelten nur bei Verwendung der empfohlenen Akkus.

Allgemeine technische Daten

DECT-Standard	wird unterstützt
GAP-Standard	wird unterstützt
Reichweite	bis zu 250 m im Freien, bis zu 40 m in Gebäuden
Stromversorgung Basis	230 V ~/50 Hz
Umgebungsbedingungen im Betrieb	+5 °C bis +45 °C; 20 % bis 75 % relative Luftfeuchtigkeit

Text schreiben und bearbeiten

Beim Erstellen eines Textes gelten folgende Regeln:

- ◆ Die Schreibmarke (Cursor) mit   steuern.
- ◆ Zeichen werden links von der Schreibmarke angefügt.
- ◆ Raute-Taste  **kurz** drücken, um vom Modus „Abc“ zu „123“, von „123“ zu „abc“ und von „abc“ zu „Abc“ (Großschreibung: 1. Buchstabe großgeschrieben, alle weiteren klein) zu wechseln. Raute-Taste  **vor** der Eingabe des Buchstabens drücken.
- ◆ Raute-Taste  **dreimal** drücken: Zeigt die Auswahlzeile der Zeichen, die der Raute-Taste zugeordnet sind.
- ◆ Bei Einträgen ins Telefonbuch wird der erste Buchstabe des Namens automatisch großgeschrieben, es folgen kleine Buchstaben.

Text bearbeiten

Wenn Sie eine Taste **lang** drücken, werden die Zeichen der entsprechenden Taste in der untersten Display-Zeile angezeigt und nacheinander markiert. Wenn Sie die Taste loslassen, wird das markierte Zeichen im Eingabefeld eingefügt. Sonderzeichen eingeben, s. S. 17.

Ob die Groß-, Klein- oder Ziffernschreibung eingestellt ist, wird Ihnen kurz im Display angezeigt, wenn Sie von einem Modus zum nächsten wechseln: In der untersten Textzeile steht „abc -> Abc“, „Abc -> 123“ oder „123 -> abc“.

Reihenfolge der Telefonbucheinträge





Die Telefonbucheinträge werden generell alphabetisch sortiert. Leerzeichen und Ziffern haben dabei erste Priorität. Die Sortierreihenfolge ist wie folgt:

1. Leerzeichen (hier mit  dargestellt)
2. Ziffern (0–9)
3. Buchstaben (alphabetisch)
4. Restliche Zeichen

Wollen Sie die alphabetische Reihenfolge der Einträge umgehen, fügen Sie vor dem Namen ein Leerzeichen oder eine Ziffer ein. Diese Einträge rücken dann an den Anfang des Telefonbuchs. Namen, denen Sie einen Stern voranstellen, stehen am Ende des Telefonbuchs.

Sonderzeichen eingeben

Standardschrift

				
	*)	**)	.	*
1x	Leerzeichen	Leerzeichen	.	* Abc->123
2x	1		,	/ 123 --> abc
3x	£	1	?	(#
4x	\$	€	!) @
5x	¥	£	0	< \
6x	□	\$	+	= &
7x		¥	-	> §
8x		□	:	%
9x			¿	
10x			¡	
11x			"	
12x			'	
13x			;	
14x			_	

*) Telefonbuch und andere Listen

**) Beim Schreiben einer SMS

Stichwortverzeichnis

Stichwortverzeichnis**A**

Abbrechen (Vorgang)	8
Abheben-Taste	1
Akku	
Anzeige	1, 6
einlegen	4
empfohlene Akkus	16
laden	6
Symbol	6
Warnton	13
Anmelden (Mobilteil)	5
Anruf	
annehmen	7
Anrufen	
extern	7
Anruferliste	11
Anschlussbuchse für Headset	1
Auflegen-Taste	1, 7
Ausschalten	
Hinweistöne	13
Rufannahme	12
Tastensperre	7
Automatische Rufannahme	7, 12

B

Bestätigungston	13
Betrieb (Telefon in Betrieb nehmen)	4
Betriebszeit des Mobilteils	16

C

Customer Care	15
-------------------------	----

D

Datum einstellen	6
Display	
Display-Sprache ändern	12
einstellen	12
im Ruhezustand	1
Display-Tasten	1, 8

E

Ein-/Aus-Taste	1
Einschalten	
Hinweistöne	13
Rufannahme	12
Tastensperre	7

F

Falscheingaben (Korrektur)	9
Fehlerbehebung	14
Fehlerton	13
Flash eingeben	1
Flüssigkeit	14
Freisprechen	7
Taste	1

H

Headset	1
Hinweistöne	13
Hörerlautstärke	12
Hörgeräte	3

K

Klingelton	
ändern	12
Lautstärke einstellen	8, 12
Melodie einstellen	12
Korrektur von Falscheingaben	9
Kundenservice	15
Kurzwahlliste	10

L

Ladezeiten des Mobilteils	16
Ladezustand (Akku)	1, 6
Ladezustandsanzeige	6
Lautstärke	
Klingelton	12
Lautstärke einstellen	
Hörer	12
Klingelton	12
Lautsprecher	12
Sprache Mobilteil	12
Lieferzustand einstellen	
Mobilteil	13
Liste	
Anruferliste	11
Wahlwiederholungsliste	11

Stichwortverzeichnis

M

Medizinische Geräte	3
Melodie einstellen (Klingelton)	12
Menü	
eine Menü-Ebene zurück	8
Endeton	13
Menü-Führung	8
Mobilteil	
Betriebs- und Ladezeiten	16
Display-Sprache	12
ein-/ausschalten	7
einstellen (individuell)	11
Hinweistöne	13
in Betrieb nehmen	4
in Lieferzustand zurücksetzen	13
Kontakt mit Flüssigkeit	14
Ruhezustand	8
Sprachlautstärke	12

N

Nachrichten-Taste	
Listen aufrufen	11
Nummer	
im Telefonbuch speichern	9, 10

P

Pflege des Telefons	14
-------------------------------	----

R

Raute-Taste	1, 7
Reihenfolge im Telefonbuch	17
R-Taste	1
Rufannahme	12
Ruhezustand (Display)	1, 8

S

Senden	
Telefonbucheintrag an Mobilteil	10
Sicherheitshinweise	3
SMS	
Text schreiben	17
Sonderzeichen	17
Sperre (Tastensperre)	7
Sprachlautstärke	12
Steuer-Taste	1, 7
Suchen	
im Telefonbuch	9
Symbole	14

T

Tasten	
Abheben-Taste	1
Auflegen-Taste	1, 8
Display-Tasten	1, 8
Ein-/Aus-Taste	1
Freisprech-Taste	1
Nachrichten-Taste	11
Raute-Taste	1, 7
R-Taste	1
Steuer-Taste	1, 7
Tastensperre	7
Tastenklick	13
Tastensperre	7
Technische Daten	16
Telefonbuch	9
Eintrag auswählen	9
Eintrag speichern	9
Eintrag/Liste senden an Mobilteil	10
erste Nummer speichern	9
öffnen	8
Reihenfolge der Einträge	17
Telefonieren	
Anruf annehmen	7
extern	7
Text schreiben, bearbeiten	17

U

Uhrzeit einstellen	6
------------------------------	---

V

Verpackungsinhalt	4
-----------------------------	---

W

Wählen	
Telefonbuch	9
Wahlwiederholung	11
Warnton (Akku)	13
Wecker	13
Weckzeit einstellen	13

Z

Zeichen	
löschen	9

Zubehör

Zubehör

Ladestation Aton CL103

(inkl. Steckernetzgerät)



Alle Zubehörteile und Akkus können Sie über den Fachhandel bestellen oder im Swisscom-Shop kaufen.

Verwenden Sie nur Originalzubehör. So vermeiden Sie mögliche Gesundheits- und Sachschäden und stellen sicher, dass alle relevanten Bestimmungen eingehalten werden.

Montage Ladeschale

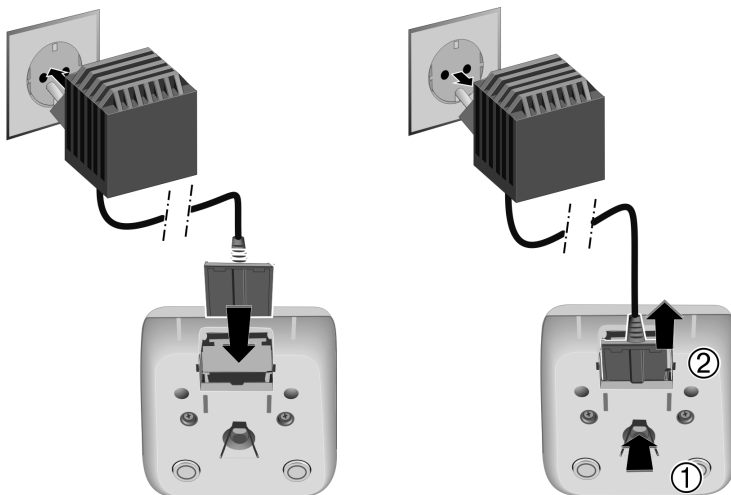
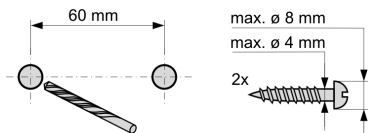

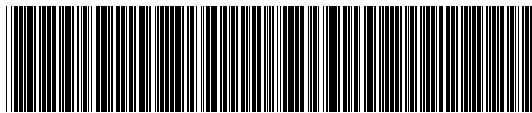

A31008-M1853-F151-1-2X19

de, fr, it 25/06 FX-RES-V-CPE A31008-M1853-F151-1-2X19

Diese Bedienungsanleitung besteht zu 100% aus Recycling-Papier.

Ce mode d'emploi a été imprimé sur papier 100 % recyclé.

Il manuale d'istruzioni è stampato su carta riciclata al 100%.