

LCD Digital Colour TV

Mode d'emploi	FR
---------------	----

Manual de instrucciones	ES
-------------------------	----

Gebruiksaanwijzing	NL
--------------------	----

Istruzioni per l'uso	IT
----------------------	----

Bedienungsanleitung	DE
---------------------	----

Manual de Instruções	PT
----------------------	----

Instruccions de funcionament	CA
------------------------------	----

BRAVIA

Introduction

Sony vous remercie d'avoir choisi ce téléviseur. Avant de l'utiliser, nous vous invitons à lire attentivement ce manuel et à le conserver pour vous y référer ultérieurement.

Notes sur la fonction TV numérique

- Les fonctions du Téléviseur numérique (**DVB**) ne sont opérationnelles que dans les pays ou les zones assurant la diffusion des signaux numériques terrestres DVB-T (MPEG-2 et H.264/MPEG-4 AVC) ou dans les pays ou les zones couverts par un service de diffusion par câble DVB-C (MPEG-2 et H.264/MPEG-4 AVC) compatible. Vérifiez auprès de votre revendeur local que votre zone de résidence permet la réception du signal DVB-T ou renseignez-vous auprès de votre câblo-opérateur pour être sûr de la compatibilité du service DVB-C avec ce téléviseur.
- Il est possible que celui-ci vous facture des frais supplémentaires pour ce service et qu'il vous faille accepter ses conditions générales pour cette prestation.
- Ce téléviseur est conforme aux spécifications DVB-T et DVB-C mais sa compatibilité avec les futurs programmes numériques terrestres DVB-T et par le câble DVB-C ne peut en aucun cas être garantie.
- Certaines fonctions du téléviseur numérique peuvent ne pas être disponibles dans tous les pays/régions et le service câblé DVB-C peut ne pas s'avérer totalement opérationnel avec certains opérateurs.

Le fabricant de ce produit est Sony Corporation, 1-7-1 Konan Minato-ku Tokyo, 108-0075 Japon. Le représentant autorisé pour les questions de compatibilité électromagnétique (EMC) et la sécurité des produits est Sony Deutschland GmbH, Hedelfinger Strasse 61, 70327 Stuttgart, Allemagne. Pour toute question relative au SAV ou à la garantie, merci de bien vouloir vous référer aux coordonnées contenues dans les documents relatifs au SAV ou la garantie.



- Sauf notification contraire, les illustrations utilisées dans le présent mode d'emploi sont extraites du KDL-32EX310.

Informations sur les marques commerciales

- **DVB** est une marque déposée du projet DVB.
- HDMI, le logo HDMI et High-Definition Multimedia Interface sont des marques commerciales ou marques déposées de HDMI Licensing, LLC aux Etats-Unis et dans d'autres pays.
- Fabriqué sous licence de Dolby Laboratories. Dolby et le symbole à double D sont des marques de Dolby Laboratories.
- DivX®, DivX Certified® et les logos associés sont des marques déposées de DivX, Inc. et sont utilisés sous licence. À PROPOS DE LA VIDÉO DIVX : DivX® est un format vidéo numérique créé par DivX, Inc. Ceci est un appareil DivX Certified officiel qui lit les vidéos DivX. Rendez-vous sur www.divx.com pour plus d'informations et pour télécharger des outils logiciels permettant de convertir vos fichiers en vidéos DivX. À PROPOS DE LA VIDÉO À LA DEMANDE DIVX : Cet appareil DivX Certified® doit être enregistré afin de lire les vidéos à la demande (VOD) DivX. Pour générer le code d'enregistrement, consultez la section VOD DivX dans le menu de configuration de l'appareil. Rendez-vous ensuite sur vod.divx.com avec ce code pour procéder à l'enregistrement et en savoir plus sur la VOD DivX.
- « BRAVIA » et BRAVIA sont des marques de Sony Corporation.



Emplacement de l'étiquette d'identification

Les étiquettes reprenant le numéro de modèle, la date de production (mois/année) et les caractéristiques nominales de l'alimentation (selon les normes de sécurité en vigueur) se trouvent à l'arrière du téléviseur ou de l'emballage.

Table des matières

Guide de démarrage

4

Consignes de sécurité.....	10
Précautions.....	11
Description des touches de la télécommande	13
Présentation des touches et témoins du téléviseur	15

Regarder la télévision

Regarder la télévision.....	16
Utilisation du guide électronique des programmes numériques (EPG) DVB	18
Utilisation de la liste des Favoris numériques DVB	19

Utilisation d'un appareil optionnel

Raccordement d'un appareil optionnel.....	20
Affichage d'images depuis un appareil raccordé	22
Lecture de Photo/Audio/Vidéo via USB	23
Utilisation de BRAVIA Sync avec la Commande pour HDMI	26

Utilisation des fonctions du MENU

Navigation dans le menu du téléviseur.....	27
Réglages	28

Informations complémentaires

Installation des accessoires (Support de fixation murale)	39
Spécifications.....	42
Dépannage.....	45

DVB : pour les chaînes numériques uniquement

- Avant d'utiliser le téléviseur, lisez la section « Consignes de sécurité » (page 10). Conservez ce manuel pour toute référence ultérieure.
- Des instructions relatives à l'« Installation du support de fixation murale » sont fournies dans le mode d'emploi de ce téléviseur.

1 : Vérification des accessoires

Support de table (1)*

Vis de fixation du support de table (M5 x 16) (3)

(pour le KDL-42EX410/KDL-32EX310)

Vis de fixation du support de table (M4 x 14) (2)

(pour le KDL-22EX310)

Vis de montage du support de table (M6 x 14) (3)

(pour le KDL-42EX410/KDL-32EX310)

Vis de montage du support de table (M5 x 8) (2)

(pour le KDL-22EX310)

Clé hexagonale (1) (pour le KDL-42EX410/KDL-32EX310)

Cache arrière du pied (1) (pour le KDL-22EX310)

Télécommande RM-ED046 (1)

Piles AA (2)

* Assemblez le support de table à l'aide des vis de montage fournies. Pour assembler le support de table, reportez-vous au feuillet fourni avec celui-ci.

Pour insérer les piles dans la télécommande

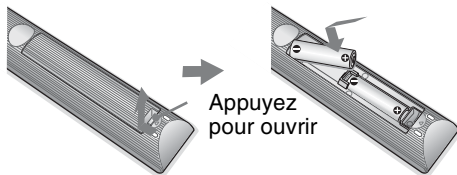

- Respectez les polarités lors de l'insertion de piles.
- Ne mélangez pas des piles de types différents, ni des piles usagées avec des piles neuves.
- Respectez l'environnement lorsque vous jetez les piles. L'élimination des piles peut être réglementée dans certaines régions. Consultez les autorités locales.
- Manipulez la télécommande avec soin. Ne la laissez pas tomber, ne la piétinez pas et ne renversez aucun liquide sur celle-ci.
- Ne placez pas la télécommande à proximité d'une source de chaleur, dans un endroit exposé à la lumière directe du soleil ou dans une pièce humide.

2 : Fixation du support



- Pour une qualité d'image optimale, n'exposez pas l'écran à un éclairage direct ou aux rayons directs du soleil.

Suivez les étapes du montage requises pour placer le téléviseur sur un meuble TV.

1 Pour une fixation correcte, reportez-vous au feuillet fourni avec le support de table.

2 Placez le téléviseur sur son support en veillant à ne pas entraver les câbles.

Pour le KDL-42EX410/KDL-32EX310

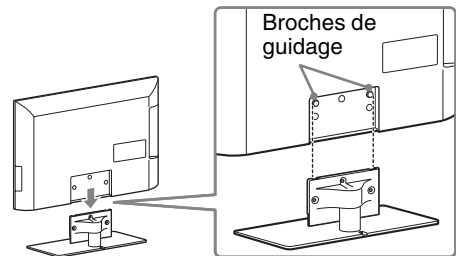

Pour le KDL-22EX310

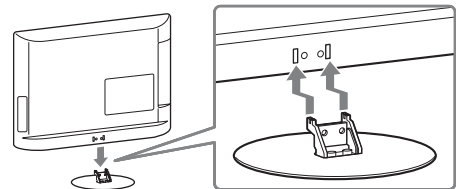

3 Fixez le téléviseur au support à l'aide des vis fournies et en respectant les flèches  pour guider les vis dans les orifices.

Pour le KDL-42EX410/KDL-32EX310

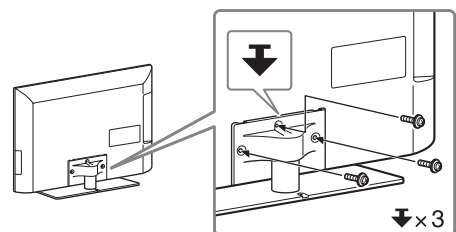

Pour le KDL-22EX310

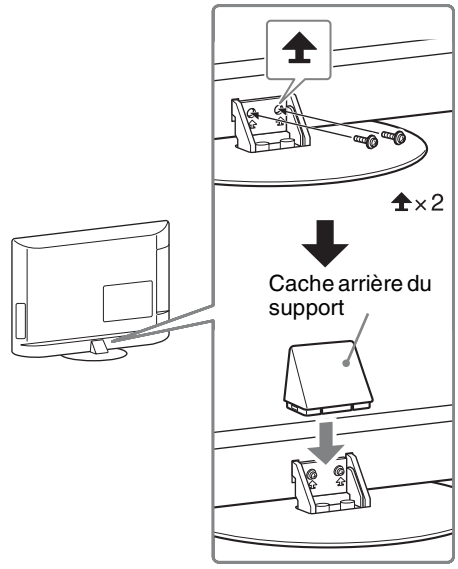

Quand toutes les vis ont été serrées, fixez le cache arrière fourni au support de table.

- Si vous utilisez un tournevis électrique, réglez son couple sur 1,5 N·m (15 kgf·cm) environ.

3 : Raccordement d'une antenne/du câble/d'un magnétoscope/d'un graveur de DVD

Raccordement d'une antenne/du câble uniquement

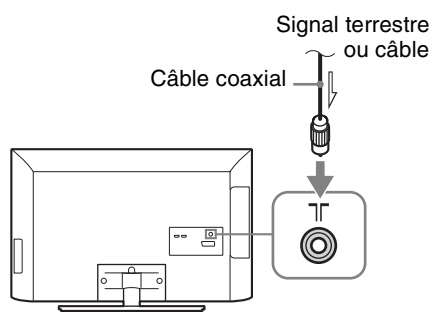

Raccordement d'une antenne/du câble/d'un magnétoscope/d'un graveur de DVD avec un câble Péritel

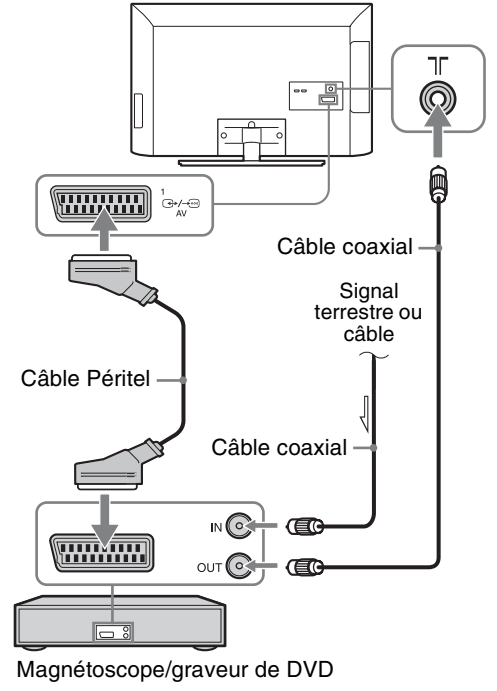

Raccordement d'une antenne/du câble/d'un magnétoscope/d'un graveur de DVD avec HDMI

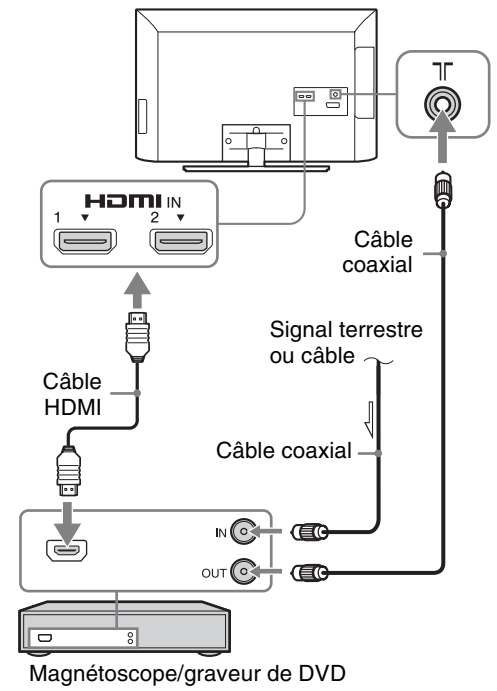

4 : Protection du téléviseur contre les chutes (KDL-42EX410/ KDL-32EX310 uniquement)

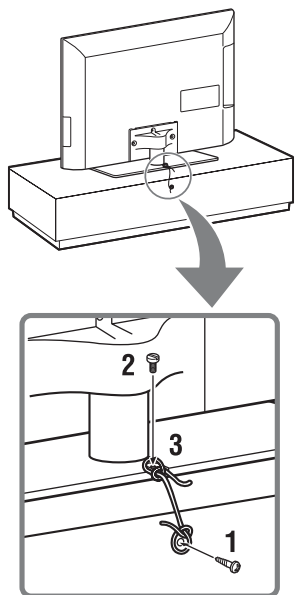

- 1** Fixez une vis à bois (4 mm de diamètre, non fournie) sur le meuble TV.
- 2** Fixez une vis à métaux (M4 × 10, non fournie) dans l'orifice du téléviseur.
- 3** Reliez la vis à bois et la vis à métaux à l'aide d'un lien résistant (non fourni).

5 : Regroupement des câbles





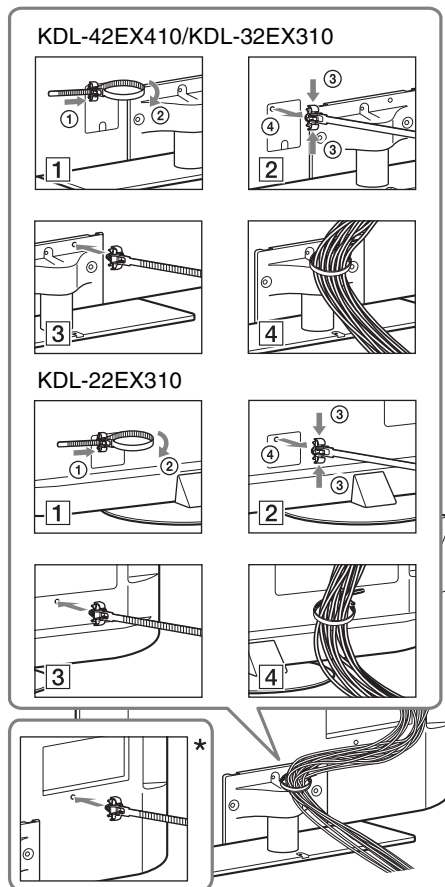



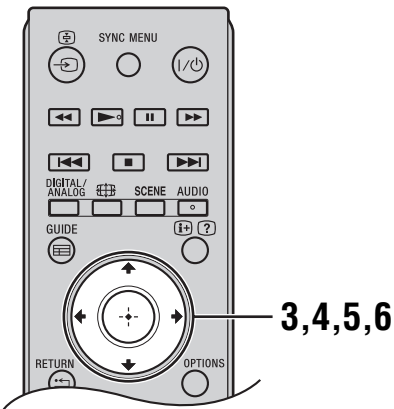
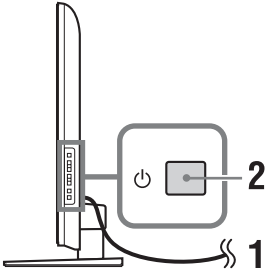

- Avant de regrouper les câbles, retirez le support de câble du cache de l'alimentation (voir les étapes 1 et 2). Réutilisez le support de câble (voir l'étape 3) pour regrouper les autres câbles (voir l'étape 4).
- Ne regroupez pas le cordon d'alimentation secteur avec d'autres câbles.





- * En cas d'installation murale, fixez le support de câble sous les bornes.

6 : Sélection de la langue, du pays/région et de la situation

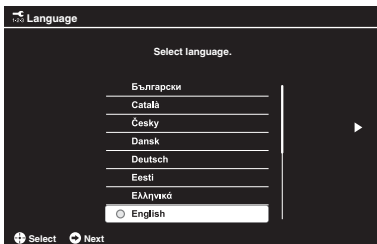

- 1** Raccordez le téléviseur à votre prise secteur (220-240 V CA, 50 Hz).
- 2** Appuyez sur la touche  située sur le côté du téléviseur.
La première fois que vous mettez sous tension le téléviseur, le menu Langue apparaît sur l'écran.
- 
 - Lorsque vous mettez le téléviseur sous tension, le témoin Marche s'allume en vert.
- 3** Appuyez sur , ,  ou  pour sélectionner votre langue dans l'écran du menu, puis appuyez sur .



- 4** Suivez les instructions affichées à l'écran pour sélectionner le pays/région dans lequel vous vous servez du téléviseur.
Si le pays/région où vous souhaitez utiliser le téléviseur ne figure pas dans la liste, sélectionnez « - » plutôt qu'un pays/région.
- 5** Suivez les instructions affichées à l'écran pour définir le code PIN.

 - Vous pouvez utiliser n'importe quel code, à l'exception de 0000. Pour modifier le code PIN ultérieurement, voir la page 36.
- 6** Suivez les instructions affichées à l'écran pour sélectionner le type de situation dans lequel vous vous servez du téléviseur.
Cette option sélectionne le mode initial de l'image adapté aux conditions d'éclairage habituelles de ces environnements.
En mode Point de vente, certains paramètres seront régulièrement réinitialisés en vue de leur utilisation sur le Point de vente.

7 : Mémorisation auto du téléviseur

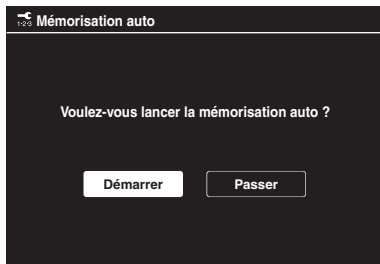
- 1 Appuyez sur \leftarrow/\rightarrow pour sélectionner « Démarrer », puis appuyez sur \oplus .



- 2 Appuyez sur \uparrow/\downarrow et sélectionnez « Antenne » ou « Câble », puis appuyez sur \oplus .

La sélection de « Câble » permet d'afficher l'écran de sélection du type de recherche. Voir la section « Pour procéder à la mémorisation automatique du téléviseur avec une liaison Câble » (page 8).

Le téléviseur commence alors à rechercher toutes les chaînes numériques disponibles, puis toutes les chaînes analogiques. Cette opération peut prendre un certain temps. N'appuyez sur aucune touche du téléviseur ou de la télécommande pendant son exécution.

Si un message s'affiche pour vous demander de vérifier le raccordement de l'antenne

Aucune chaîne numérique ni analogique n'est détectée. Vérifiez tous les raccordements de l'antenne/du câble et appuyez sur \oplus pour relancer la mémorisation automatique.

- 3 **Ordre des chaînes (en mode analogique uniquement) :** permet de modifier l'ordre dans lequel les chaînes analogiques sont mémorisées sur le téléviseur.

- 1 Appuyez sur \uparrow/\downarrow pour sélectionner la chaîne que vous souhaitez déplacer vers un autre numéro, puis appuyez sur \rightarrow .

- 2 Appuyez sur \uparrow/\downarrow pour sélectionner le nouveau numéro pour votre chaîne, puis appuyez sur \oplus .

Si vous ne souhaitez pas modifier l'ordre dans lequel les chaînes analogiques sont mémorisées sur le téléviseur, appuyez sur la touche **HOME** pour passer à l'étape suivante.



- Cette étape ne s'affiche pas si une chaîne analogique est détectée.

Le message « Réglage terminé » s'affiche sur l'écran. Appuyez sur \oplus .

Le téléviseur a maintenant réglé toutes les chaînes disponibles.



- Mise à jour USB du Syst.
Vous pouvez mettre à jour le système du téléviseur en utilisant une clé USB.
Vous trouverez des informations sur le site Web suivant : <http://support.sony-europe.com/TV/>

Pour procéder à la mémorisation automatique du téléviseur avec une liaison Câble

- 1 Appuyez sur \oplus et sur \uparrow/\downarrow pour sélectionner « Recherche rapide » ou « Recherche complète », puis appuyez sur \oplus .

« **Recherche rapide** » : les chaînes sont réglées en fonction des informations du câblo-opérateur intégrées au signal de diffusion.

Le réglage « Auto » est recommandé pour les options « Fréquence » et « Identification de réseau », car il favorise le réglage rapide du téléviseur lorsque cette fonction est prise en charge par le câblo-opérateur.

Si la fonction « Recherche rapide » n'aboutit pas, utilisez la méthode « Recherche complète » décrite ci-dessous.

« **Recherche complète** » : toutes les chaînes disponibles sont réglées et mémorisées sur le téléviseur. Cette opération peut prendre un certain temps.

Elle est toutefois recommandée lorsque la fonction « Recherche rapide » n'est pas prise en charge par le câblo-opérateur.

- 2 Appuyez sur \rightarrow pour sélectionner « Démarrer ».

Le téléviseur commence à rechercher les chaînes. N'appuyez sur aucune touche du téléviseur ou de la télécommande.



- Certains câblo-opérateurs ne prennent pas en charge la fonction « Recherche rapide ». Si aucune chaîne n'est détectée à l'aide de la « Recherche rapide », effectuez la « Recherche complète ».

Réglage de l'angle de visualisation du téléviseur (KDL-42EX410/ KDL-32EX310 uniquement)

Ce téléviseur peut être ajusté selon les angles illustrés ci-dessous.



- Lorsque vous réglez l'angle, maintenez le pied du téléviseur d'une main pour éviter qu'il glisse ou se renverse.

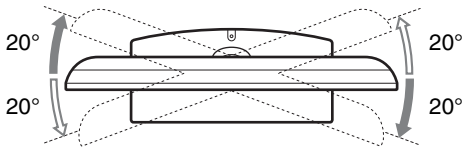

Démontage du support de table du téléviseur



- Aucun motif ne justifie le démontage du support de table du téléviseur, excepté une installation murale.

Pour le KDL-42EX410/KDL-32EX310

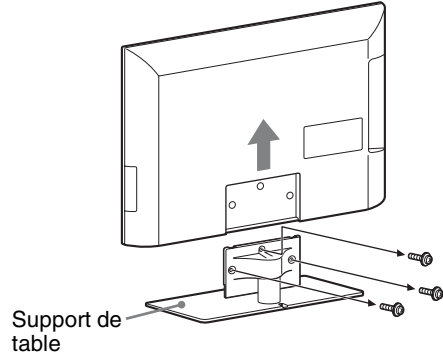

Pour le KDL-22EX310

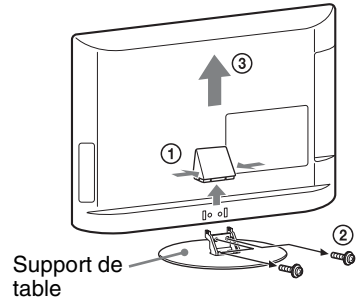

- Veillez à ce que le téléviseur se trouve en position verticale avant de le mettre sous tension. Afin de préserver l'uniformité de l'image, évitez de mettre le téléviseur sous tension avec l'écran LCD orienté vers le bas.

Consignes de sécurité

Installation/Mise en place

Installez et utilisez le téléviseur conformément aux instructions ci-dessous afin d'éviter tout risque d'incendie, d'électrocution ou autre dommage et/ou blessure.

Installation

- Le téléviseur doit être installé à proximité d'une prise de courant aisément accessible.
- Placez le téléviseur sur une surface stable et horizontale.
- L'installation murale du téléviseur doit être confiée à un technicien spécialisé.
- Pour des raisons de sécurité, il est vivement recommandé d'utiliser les accessoires Sony, notamment :
 - Support de fixation murale SU-WL500 (KDL-42EX410/KDL-32EX310) SU-WL100 (KDL-22EX310)
- Veillez à bien utiliser les vis fournies avec le support de fixation murale lors de la mise en place des crochets de montage à l'arrière du téléviseur. Les vis fournies sont conçues de la manière illustrée, mesurées à partir de la surface de fixation du crochet de montage. Leur diamètre et leur longueur varient suivant le modèle de support de fixation murale. L'utilisation de vis autres que celles fournies peut occasionner des dégâts à l'intérieur du téléviseur ou provoquer sa chute, etc.

Téléviseur 22 pouces : 6,5-10 mm
Téléviseur 32/42 pouces : 8-12 mm

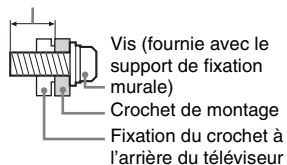

Transport

- Avant de transporter le téléviseur, débranchez tous ses câbles.
- La présence de deux ou trois personnes est nécessaire pour le transport des téléviseurs de grande taille.
- Pour transporter le téléviseur à la main, saisissez-le de la manière illustrée. N'exercez aucune pression sur l'écran LCD et le cadre qui l'entoure.

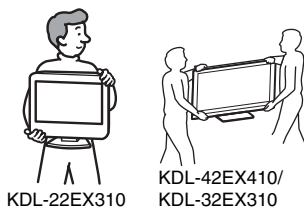

- Pour soulever ou déplacer le téléviseur, saisissez-le par sa base.
- Lorsque vous transportez le téléviseur, ne le soumettez pas à des secousses ou des vibrations excessives.
- Lorsque vous transportez le téléviseur pour le porter à réparer ou lorsque vous déménagez, glissez-le dans son emballage et son carton d'origine.

Aération

- Vous ne devez jamais obstruer les orifices d'aération du boîtier ni y introduire un objet quelconque.
- Laissez un espace libre autour du téléviseur, comme indiqué ci-dessous.
- Il est vivement recommandé d'utiliser le support de fixation murale Sony pour favoriser la circulation adéquate de l'air.

Installation murale

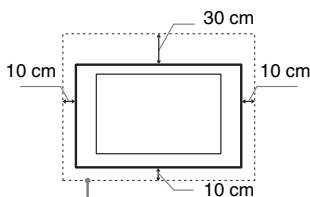

Laissez au moins cet espace libre autour du téléviseur.

Installation sur pied

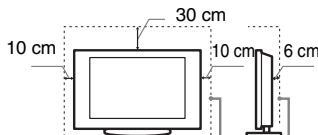

Laissez au moins cet espace libre autour du téléviseur.

- Pour une ventilation correcte, sans accumulation de salissures ni de poussière :
 - Ne placez pas le téléviseur à plat, à l'envers, vers l'arrière ou sur le côté.
 - Ne placez pas le téléviseur sur une étagère, un tapis, un lit ou dans un placard.
 - Ne couvrez pas le téléviseur avec des tissus tels que des rideaux, pas plus qu'avec des journaux, etc.
 - N'installez pas le téléviseur comme illustré ci-dessous.

La circulation de l'air est bloquée.

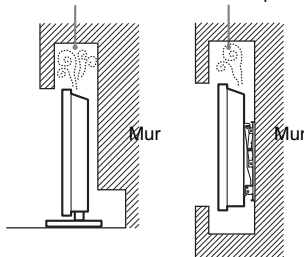

Cordon d'alimentation secteur

Manipulez le cordon et la prise d'alimentation secteur comme indiqué ci-dessous afin d'éviter tout risque d'incendie, d'électrocution ou autre dommage et/ou blessure :

- Utilisez uniquement un cordon d'alimentation Sony et pas d'une autre marque.
- Insérez la fiche à fond dans la prise secteur.
- Utilisez le téléviseur sur une alimentation de 220-240 V CA uniquement.
- Pour votre propre sécurité, assurez-vous que le cordon d'alimentation secteur est débranché lorsque vous réalisez des branchements et veillez à ne pas trébucher dans les câbles.
- Avant d'effectuer tout type d'intervention ou de déplacer le téléviseur, débranchez le cordon d'alimentation secteur de la prise de courant.
- Eloignez le cordon d'alimentation secteur des sources de chaleur.
- Débranchez la fiche du cordon d'alimentation secteur et nettoyez-la régulièrement. Si la fiche accumule de la poussière ou est exposée à l'humidité, son isolation peut se détériorer et un incendie peut se déclarer.

Remarques

- N'utilisez pas le cordon d'alimentation fourni avec un autre appareil.
- Ne pliez pas et ne tordez pas exagérément le cordon d'alimentation secteur. Cela pourrait mettre à nu ou rompre les fils conducteurs.
- Ne modifiez pas le cordon d'alimentation secteur.
- Ne posez jamais d'objet lourd sur le cordon d'alimentation secteur.
- Ne tirez jamais sur le cordon d'alimentation secteur proprement dit pour le débrancher.
- Veillez à ne pas brancher un trop grand nombre d'appareils sur la même prise de courant.
- Pour la prise de courant, n'utilisez pas une prise de mauvaise qualité.

Ce qu'il ne faut pas faire

N'installez/n'utilisez pas le téléviseur dans des lieux, environnements ou situations comparables à ceux répertoriés ci-dessous car sinon, il risque de ne pas fonctionner correctement ou de provoquer un incendie, une électrocution, d'autres dommages et/ou des blessures.

Lieu :

- A l'extérieur (en plein soleil), au bord de la mer, sur un bateau ou voilier, à l'intérieur d'un véhicule, dans des établissements hospitaliers, des sites instables, exposés à la pluie, l'humidité ou à la fumée.
- Si le téléviseur est installé dans les vestiaires d'un bain public ou d'une source d'eau chaude, il risque d'être endommagé par la présence dans l'air de soufre, etc.

Nettoyage :

Ne pas vaporiser d'eau ni de détergent directement sur le téléviseur. Le liquide pourrait couler au bas de l'écran ou sur les parties extérieures et pénétrer à l'intérieur, entraînant ainsi des dysfonctionnements.

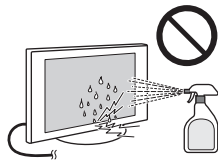

Environnement :

- Endroits excessivement chauds, humides ou poussiéreux ; accessibles aux insectes ; soumis à des vibrations mécaniques, à proximité d'objets inflammables (bougies, etc.). Le téléviseur ne doit être exposé à aucune forme d'écoulement ou d'éclaboussure. C'est pourquoi aucun objet rempli d'un liquide quelconque, comme un vase, ne doit être placé sur le téléviseur.
- Ne placez pas le téléviseur dans un endroit humide ou poussiéreux, ou encore dans une pièce chargée en vapeur ou fumée grasse (à proximité de plans de cuisson ou d'humidificateurs). Le non respect de cette consigne peut entraîner un incendie, l'électrocution ou la déformation de l'appareil.

Situation :

- N'utilisez pas le téléviseur avec les mains mouillées, sans son boîtier ou avec des accessoires non recommandés par le fabricant. En cas d'orage, débranchez le téléviseur de la prise secteur et de la prise d'antenne.
- N'installez pas le téléviseur dans un endroit où il risque de déborder du mur. Un objet ou une personne qui heurterait le téléviseur pourrait l'endommager ou être blessée.

Eclats et projections d'objets :

- Ne projetez aucun objet en direction du téléviseur. Le verre de l'écran pourrait être brisé lors de l'impact et provoquer des blessures graves.
- Si la surface de l'écran se fissure, ne touchez pas le téléviseur avant d'avoir débranché le cordon d'alimentation secteur. Le non-respect de cette consigne peut entraîner un risque d'électrocution.
- Ne soumettez pas l'écran LCD à des chocs ou des impacts importants. Le verre de l'écran risquerait de se briser ou de se fissurer et de vous blesser.

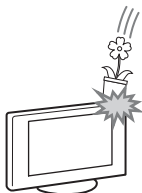

Au repos

- Si vous envisagez de ne pas utiliser le téléviseur pendant plusieurs jours, il est conseillé de le débrancher de l'alimentation secteur pour des raisons de sécurité et de protection de l'environnement.
- Le téléviseur étant toujours sous tension lorsqu'il est simplement éteint, débranchez la fiche d'alimentation secteur de la prise de courant pour le mettre complètement hors tension.
- Toutefois, certains téléviseurs possèdent des caractéristiques dont le bon fonctionnement peut exiger que l'appareil demeure sous tension lorsqu'il est en mode veille.

Avec les enfants

- Ne laissez pas les enfants grimper sur le téléviseur.
- Conservez les petits accessoires hors de portée des enfants pour éviter tout risque d'ingestion accidentelle.

Si vous rencontrez les problèmes suivants...

Eteignez le téléviseur et débranchez immédiatement le cordon d'alimentation de la prise secteur si l'un des problèmes suivants devait survenir.

Contactez votre revendeur ou le centre de service après-vente Sony pour faire contrôler votre téléviseur par un technicien spécialisé.

Si :

- Le cordon d'alimentation secteur est endommagé.
- La prise de courant est de mauvaise qualité.
- Le téléviseur est endommagé après avoir subi une chute, un impact ou la projection d'un objet.
- Un objet liquide ou solide a pénétré à l'intérieur des ouvertures du boîtier.

Avertissement

Pour éviter les incendies, tenez toujours les bougies et autres flammes nues éloignées de ce produit.



A propos de la température du moniteur LCD

Si vous utilisez le moniteur LCD pendant une période prolongée, le panneau extérieur chauffe. Si vous le touchez, vous remarquerez peut-être qu'il est brûlant.

Précautions

Regarder la télévision

- Regarder la télévision dans une pièce modérément éclairée ou peu éclairée ou pendant une période prolongée soumet vos yeux à un effort.
- Si vous utilisez un casque, réglez le volume de façon à éviter un niveau sonore excessif qui pourrait altérer votre capacité auditive.

Ecran LCD

- Bien que l'écran LCD soit fabriqué avec une technologie de haute précision et soit doté d'une définition de pixels effectifs de 99,99 % ou supérieure, il est possible que quelques points noirs ou points lumineux (rouges, bleus ou verts) apparaissent constamment sur l'écran. Ce phénomène est inhérent à la structure de l'écran LCD et n'indique pas un dysfonctionnement.
- N'appuyez pas sur le filtre avant, ne l'éraflez pas et ne placez pas d'objets sur ce téléviseur. L'image pourrait être instable ou l'écran LCD être endommagé.
- Si ce téléviseur est utilisé dans un environnement froid, l'image peut apparaître sale ou sombre. Ce n'est pas le signe d'un dysfonctionnement. Ce phénomène disparaît au fur et à mesure que la température augmente.
- Une image rémanente peut apparaître lorsque des images fixes sont affichées en continu. Elle peut disparaître au bout d'un certain temps.
- L'écran et le boîtier se réchauffent lorsque le téléviseur est en cours d'utilisation. Ceci n'a rien d'anormal.
- L'écran LCD contient une petite quantité de cristaux liquides. Certains tubes fluorescents utilisés dans ce téléviseur contiennent également du mercure (à l'exception du téléviseur LCD à rétroéclairage LED). Respectez les réglementations locales en vigueur concernant la mise au rebut de cet équipement.

Traitement et nettoyage du boîtier et de la surface de l'écran du téléviseur

Assurez-vous que le cordon d'alimentation secteur relié au téléviseur est débranché de la prise de courant avant d'entreprendre toute opération de nettoyage.

Pour éviter toute dégradation du matériau ou du revêtement de l'écran, respectez les précautions suivantes.

- Pour ôter la poussière du boîtier ou de la surface de l'écran, frottez délicatement avec un linge doux. En cas de saleté tenace, frottez avec un linge doux légèrement imprégné d'une solution à base de détergent doux dilué.
- Ne pas vaporiser d'eau ni de détergent directement sur le téléviseur. Le liquide pourrait couler au bas de l'écran ou sur les parties extérieures et provoquer des dysfonctionnements.

Suite

- N'utilisez jamais d'éponge abrasive, de produit de nettoyage alcalin/acide, de poudre à récurer ou de solvant volatil, qu'il s'agisse d'alcool, d'essence, de diluant ou d'insecticide. L'utilisation de ces produits ou tout contact prolongé avec des matériaux en caoutchouc ou en vinyle peut endommager la surface de l'écran et le matériau du boîtier.
- Le nettoyage régulier des ouvertures de ventilation est recommandé pour assurer une ventilation correcte.
- Si l'angle du téléviseur doit être réglé, déplacez lentement ce dernier pour éviter qu'il ne se désolidarise et tombe de son pied.

Appareils optionnels

- Eloignez le téléviseur de tout appareil ou équipement optionnel émettant des rayonnements électromagnétiques. Sinon, cela pourrait entraîner une déformation de l'image et/ou un bruit.
- Cet appareil a été testé et déclaré conforme aux limites de la Directive CEM lors de l'utilisation d'un câble de signal de liaison dont la longueur ne dépasse pas 3 mètres.

Piles

- Respectez les polarités lors de l'insertion de piles.
- Ne mélangez pas des piles de types différents, ni des piles usagées avec des piles neuves.
- Respectez l'environnement lorsque vous jetez les piles. L'élimination des piles peut être réglementée dans certaines régions. Consultez les autorités locales.
- Manipulez la télécommande avec soin. Ne la laissez pas tomber, ne la piétinez pas et ne renversez aucun liquide sur celle-ci.
- Ne placez pas la télécommande à proximité d'une source de chaleur, dans un endroit exposé à la lumière directe du soleil ou dans une pièce humide.

Mise au rebut du téléviseur



Traitement des appareils électriques et électroniques en fin de vie
(Applicable dans

les pays de l'Union Européenne et aux autres pays européens disposant de systèmes de collecte sélective)

Ce symbole, apposé sur le produit ou sur son emballage, indique que ce produit ne doit pas être traité avec les déchets ménagers. Il doit être remis à un point de collecte approprié pour le recyclage des équipements électriques et électroniques. En s'assurant que ce produit est bien mis au rebut de manière appropriée, vous aiderez à prévenir les conséquences négatives potentielles pour l'environnement et la santé humaine. Le recyclage des matériaux aidera à préserver les ressources naturelles. Pour des informations détaillées sur le recyclage de ce produit, veuillez contacter le service municipal local, le service chargé du traitement des déchets ménagers ou le magasin où vous avez acheté le produit.



Elimination des piles et accumulateurs usagés
(Applicable dans

les pays de l'Union Européenne et aux autres pays européens disposant de systèmes de collecte sélective)

Ce symbole, apposé sur les piles et accumulateurs ou sur les emballages, indique que les piles et accumulateurs fournis avec ce produit ne doivent pas être traités comme de simples déchets ménagers. Sur certains types de piles, ce symbole apparaît parfois combiné avec un symbole chimique. Les symboles pour le mercure (Hg) ou le plomb (Pb) sont rajoutés lorsque ces piles contiennent plus de 0,0005% de mercure ou 0,004% de plomb. En vous assurant que ces piles et accumulateurs sont mis au rebut de façon appropriée, vous participez activement à la prévention des conséquences négatives que leur mauvais traitement pourrait provoquer sur l'environnement et sur la santé humaine. Le recyclage des matériaux contribue par ailleurs à la préservation des ressources naturelles. Pour les produits qui pour des raisons de sécurité, de performance ou d'intégrité de données nécessitent une connexion permanente à une pile ou à un accumulateur, il conviendra de vous rapprocher d'un service technique qualifié pour effectuer son remplacement. En rapportant votre appareil électrique en fin de vie à un point de collecte approprié vous vous assurez que la pile ou l'accumulateur incorporée sera traitée correctement. Pour tous les autres cas de figure et afin d'enlever les piles ou accumulateurs en toute sécurité de votre appareil, reportez-vous au manuel d'utilisation. Rapportez les piles ou accumulateurs usagés au point de collecte approprié pour le recyclage. Pour toute information complémentaire au sujet du recyclage de ce produit ou des piles et accumulateurs, vous pouvez contacter votre municipalité, votre déchetterie locale ou le point de vente où vous avez acheté ce produit.

Description des touches de la télécommande

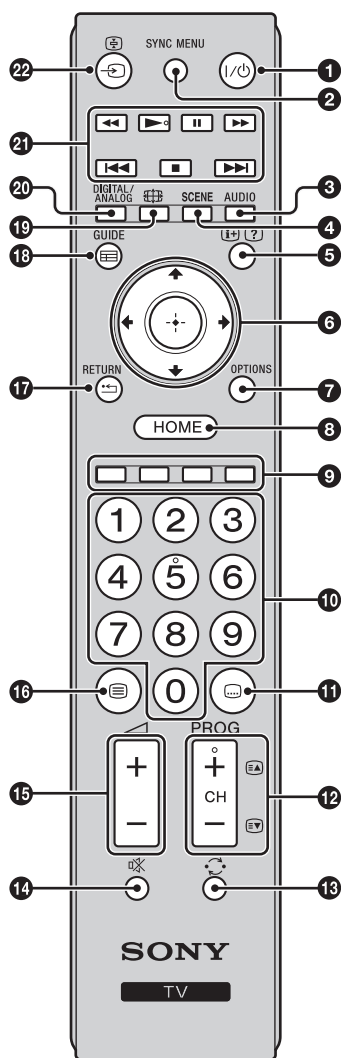

1 I/⏻ – Veille du téléviseur

Met le téléviseur sous/hors tension en mode veille.

2 SYNC MENU

Affiche le menu de l'appareil HDMI raccordé. Si vous affichez d'autres écrans d'entrée ou programmes TV, « Sélection Périph. HDMI » s'affiche en cas de pression sur cette touche.



• « Commande pour HDMI » (BRAVIA Sync) est uniquement disponible avec les appareils Sony raccordés sur lesquels est apposé le logo BRAVIA Sync ou BRAVIA Theatre Sync, ou qui prennent en charge la Commande pour HDMI.

3 AUDIO

Appuyez pour modifier le mode de choix du son (page 30).

4 SCENE – Mode Sélection scène (page 17)

5 ⓘ/? – Infos/Affichage du Télétex

- En mode numérique : affiche une brève description de la chaîne actuellement visionnée.
- En mode analogique : affiche des informations, telles que le numéro de la chaîne en cours et le format d'écran.
- En mode Télétex (page 17) : affiche les informations masquées (par exemple, les réponses d'un questionnaire).

6 ↕/↔/↔/⊕

7 OPTIONS

Appuyez sur cette touche pour afficher une liste contenant des raccourcis vers certains menus de réglage. La liste des options varie selon la source d'entrée et le contenu actuels.

8 HOME (page 27)

9 Touches de couleur (page 17, 19)

10 Touches numériques

- En mode TV : permettent de sélectionner les chaînes. Pour les numéros de chaînes 10 et supérieurs, appuyez rapidement pour entrer successivement le deuxième et le troisième chiffres.
- En mode Télétex : permettent d'entrer le numéro de la page à trois chiffres afin de la sélectionner.

11 ⓘ – Réglage sous-titre

Appuyez pour modifier la langue des sous-titres (page 34) (en mode numérique uniquement).

12 PROG/CH +/-/⏮/⏭

- En mode TV : permettent de sélectionner la chaîne suivante (+) ou précédente (-).
- En mode Télétex (page 17) : permettent de sélectionner la page suivante (⏮) ou précédente (⏭).

13 ↶ – Chaîne précédente

Appuyez pour revenir à la dernière chaîne visionnée (pendant plus de cinq secondes).

14 🔇 – Couper le son

15 ▲ +/- – Volume

16 ⓘ – Télétex (page 17)

Suite

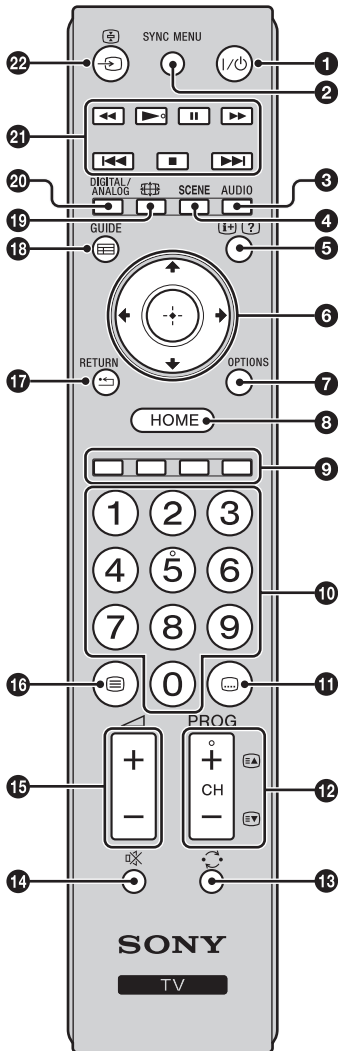

17 RETURN / ↶

Revient à l'écran de menu précédemment affiché.

18 GUIDE / ≡ – EPG (Guide électronique des programmes numériques) (page 18)

19 – Mode d'écran (page 17)

20 DIGITAL – Mode numérique (page 16)

ANALOG – Mode analogique (page 16)

21 BRAVIA Sync (page 26)

◀▶/⏏/⏪/⏩/⏮/⏭ : vous pouvez utiliser l'appareil compatible BRAVIA Sync qui est raccordé au téléviseur.

22 – (Sélecteur d'entrée)

- En mode TV : appuyez pour afficher la liste des entrées.



- La touche numérique 5 et la touche ▶, ainsi que les touches **PROG/CH +** et **AUDIO**, disposent de points tactiles. Ils vous serviront de référence lors de l'utilisation du téléviseur.

Présentation des touches et témoins du téléviseur

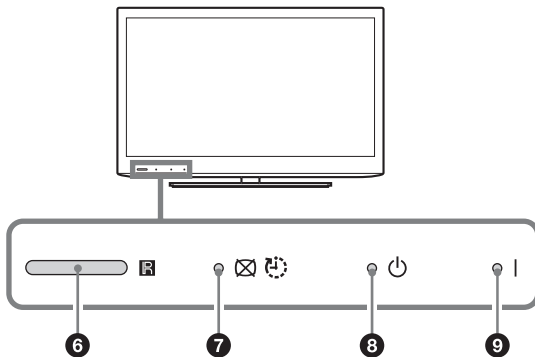
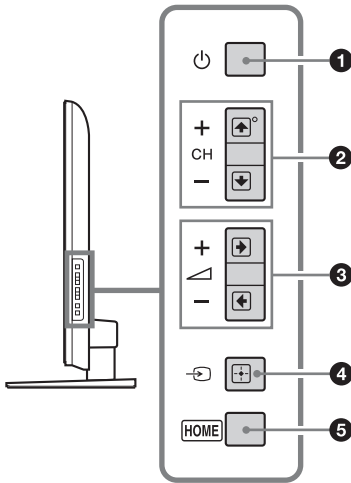

❶ – Marche/Arrêt

Met le téléviseur sous ou hors tension.



- Pour déconnecter totalement le téléviseur, débranchez la fiche de la prise secteur.
- Lorsque vous mettez le téléviseur sous tension, le témoin Marche s'allume en vert.

❷ – CH +/- / /

- En mode TV : permettent de sélectionner la chaîne suivante (+) ou précédente (-).
- Dans le menu du téléviseur : permettent de parcourir les options vers le haut () ou vers le bas () .

❸ – +/- / /

- En mode TV : augmentent (+) ou diminuent (-) le volume.
- Dans le menu du téléviseur : permettent de parcourir les options vers la droite () ou la gauche () .

❹ – Sélecteur d'entrée / OK

- En mode TV : permet de sélectionner la source d'entrée à partir de l'appareil raccordé aux prises du téléviseur (page 22).
- Dans le menu du téléviseur : sélectionne le menu ou l'option et confirme la sélection.

❺ HOME (page 27)

❻ Capteur de lumière

Ne posez jamais rien sur le capteur, car cela pourrait gêner son fonctionnement (page 38).

Capteur de la télécommande

- Reçoit les signaux infrarouges de la télécommande.
- Ne posez jamais rien sur le capteur, car cela pourrait gêner son fonctionnement.

❼ – Témoin Sans image / Arrêt tempo.

- S'allume en vert lorsque l'image est désactivée (page 38).
- S'allume en orange lorsque la minuterie d'arrêt temporisé est activée (page 36).

❽ – Témoin Veille

S'allume en rouge lorsque le téléviseur est en mode veille.

❾ – Témoin Marche

S'allume en vert lorsque le téléviseur est sous tension.





- Assurez-vous que le téléviseur a été mis hors tension avant de débrancher le cordon d'alimentation secteur. Si vous le débranchez alors que le téléviseur est sous tension, le témoin risque de rester allumé ou un dysfonctionnement du téléviseur peut survenir.

Regarder la télévision

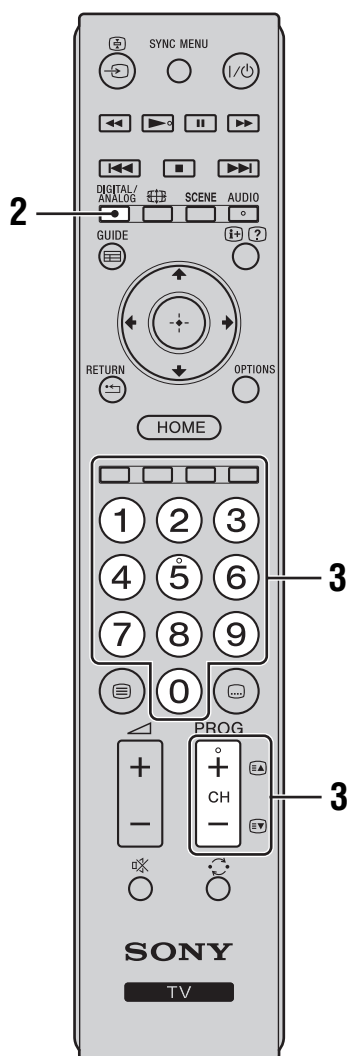
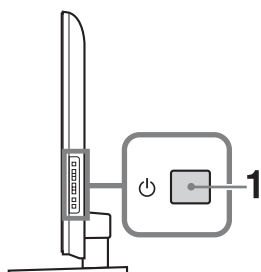
Regarder la télévision



- 1 Appuyez sur  sur le côté du téléviseur pour le mettre sous tension.

Lorsque le téléviseur est en mode veille (le témoin  (veille) du panneau avant du téléviseur est allumé en rouge), appuyez sur la touche  de la télécommande afin de mettre le téléviseur sous tension.

- 2 Appuyez sur **DIGITAL/ANALOG** pour basculer entre les modes numérique et analogique.

Les chaînes disponibles varient en fonction du mode.









- 3 Appuyez sur les touches numériques ou sur **PROG/CH +/-** pour sélectionner une chaîne de télévision.

Pour sélectionner les numéros de chaînes 10 et supérieurs à l'aide des touches numériques, appuyez rapidement pour entrer successivement le deuxième et le troisième chiffres.





Pour sélectionner une chaîne numérique du guide électronique des programmes numériques (EPG), voir page 18.

En mode numérique

Une bannière d'informations apparaît brièvement. Les icônes ci-dessous sont indiquées dans la bannière.

-  : Service radio
-  : Service Codage/Abonnement
-  : Plusieurs langues audio sont disponibles
-  : Sous-titres disponibles
-  : Sous-titres disponibles pour les malentendants
-  : Age minimum recommandé pour le programme actuel (de 4 à 18 ans)
-  : Verrouillage parental
-  : Verrouillage de chaîne numérique

Opérations supplémentaires

Pour	Faites ceci
Régler le volume	Appuyez sur  + (augmenter)/- (diminuer).
Accéder à la table d'index des chaînes (mode analogique uniquement)	Appuyez sur  . Pour sélectionner une chaîne analogique, appuyez sur  /  , puis sur  .

Pour accéder au Télétexte

Appuyez sur . Chaque fois que vous appuyez sur , l'écran défile en boucle dans l'ordre suivant : Télétexte → Télétexte sur l'image du téléviseur (mode mixte) → Aucun Télétexte (quitter le service Télétexte)

Pour sélectionner une page, appuyez sur les touches numériques ou sur /.

Pour afficher des informations masquées, appuyez sur .



- Lorsque quatre éléments de couleur s'affichent au bas de la page de Télétexte, le service Fastext est disponible. Fastext vous permet d'accéder rapidement et aisément à des pages. Appuyez sur la touche de couleur correspondante pour accéder à la page indiquée.

Mode Sélection scène

Lorsque vous sélectionnez l'option de scène souhaitée, les valeurs optimales de qualité de son et d'image pour la scène sélectionnée sont automatiquement réglées.

1 Appuyez sur la touche **SCENE** de la télécommande.

2 Appuyez sur / pour sélectionner le mode, puis appuyez sur .

« **Auto** » : reproduit la qualité de son et d'image optimale qui est automatiquement réglée selon la source d'entrée. Il se peut qu'il n'y ait aucun effet, selon l'appareil raccordé.

« **Général** » : réglages utilisateur actuels.

« **Photo** » : projette des images qui reproduisent la texture et les couleurs d'une photo imprimée.

« **Musique** » : reproduit les effets sonores pour un son dynamique et clair, comme si vous vous trouviez dans une salle de concert.

« **Cinéma** » : reproduit les images comme si vous vous trouviez dans un cinéma avec un son dynamique.

« **Jeu** » : reproduit la meilleure qualité d'image et de son vous permettant de vivre pleinement votre expérience de jeu.

« **Graphiques** » : reproduit des images aux détails plus nets qui réduisent la fatigue pendant un visionnage prolongé.

« **Sports** » : reproduit des images réalistes avec un son surround comme si vous vous trouviez dans un stade.



- A l'exception du réglage « Auto », « Général » et « Musique », si un mode scène est sélectionné, il est impossible de choisir le mode de l'image dans le menu de l'image. Vous devez d'abord annuler la sélection de la scène.

Pour modifier manuellement le format d'écran afin de l'adapter au programme

Appuyez à plusieurs reprises sur pour afficher le format d'écran voulu.

Large+*

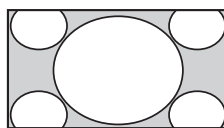

Affiche les émissions au format 4:3 conventionnel avec une imitation du format 16:9. L'image 4:3 est étirée afin de remplir l'écran.

4:3

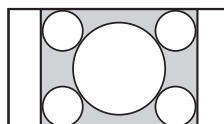

Affiche les émissions au format 4:3 conventionnel (pas au format 16:9) dans les proportions correctes.

14:9*

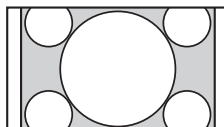

Affiche les émissions au format 14:9 dans les proportions correctes. Par conséquent, des bandes noires sont visibles de chaque côté de l'image.

Plein

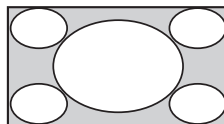

Étire horizontalement une image 4:3, de manière à remplir un écran 16:9.

Zoom*

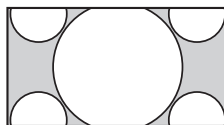

Affiche les émissions cinémascopiques (au format Letter Box) dans les proportions correctes.

Sous-titres*

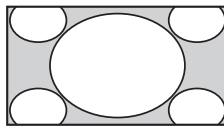

Affiche les émissions cinémascopiques (au format Letter Box) avec les sous-titres à l'écran.

* Des parties de l'image peuvent être coupées en haut et en bas.



- Selon le signal, certains formats d'écran risquent de ne pas pouvoir être sélectionnés.
- En mode « Large+ », certains caractères et/ou lettres situés en haut et au bas de l'image peuvent ne pas s'afficher.
- Vous pouvez régler la position verticale de l'image en sélectionnant « Zoom », « 14:9 » ou « Sous-titres ». Appuyez sur / pour vous déplacer vers le haut ou vers le bas (par exemple, pour lire les sous-titres).

Utilisation du guide électronique des programmes numériques (EPG) DV3*

GUIDE		Ven 16 Mars 11:35			
		11:30	11:00	11:30	11:00
001	BBC ONE	Home Under the Hammer	Neighbours	Shame	
002	BBC TWO	Ready Steady Cook	Extraordinary People: Shans Khan...	CSI: Crime Scene Inv...	
003	ITV1	Dancing On Ice Exclusive	Cracker		
004	Channel 4	Sag: Zoro: Ancient Rome: The Rise a...	The Jeremy Kyle	Home Under th...	
005	Five	House	Last and Order: Special Victims U...	PartyPoker.com Wor...	
006	ITV2	Crime Hour: Midsummer Murders		Vodafone TBA L...	
007	BBC THREE	BBC Learning Zone: Schools: World P...	A Picture of Bit...	Eastenders	
008	BBC FOUR	ER	Real Crime: The Truth About the...	This is BBC FOUR	
009	ITV3	Everybody Loves Raymond		The Sharon Oak...	
010	SKY THREE	Racing from Chappostow and Ascot	Baseball Wedne...	Tans World Sport	
011	More 4	Carry On Up The Khyber			

- 1 En mode numérique, appuyez sur **GUIDE**.
- 2 Effectuez l'opération voulue, comme indiqué dans le tableau ci-dessous ou sur l'écran.

Guide électronique des programmes numériques (EPG)

* Cette fonction peut ne pas être disponible dans certains pays/certaines régions.

Pour	Faites ceci
Regarder un programme	Appuyez sur $\uparrow/\downarrow/\leftarrow/\rightarrow$ et sélectionnez le programme, puis appuyez sur \oplus .
Désactiver l'EPG	Appuyez sur GUIDE .



- Si une limite d'âge a été définie pour les programmes, un message demandant la saisie du code PIN s'affiche à l'écran. Pour plus de détails, voir « Verrouillage parental » à la page 35.

Utilisation de la liste des Favoris numériques



La fonction Favoris vous permet de définir jusqu'à quatre listes de programmes favoris.

- 1 En mode numérique, appuyez sur **HOME** et sélectionnez « Favoris numériques ».
- 2 Effectuez l'opération voulue, comme indiqué dans le tableau ci-dessous ou sur l'écran.

Liste des Favoris numériques

* Cette fonction peut ne pas être disponible dans certains pays/certaines régions.

Pour	Faites ceci
Créer la première fois votre liste des Favoris	<ol style="list-style-type: none">1 Appuyez sur + pour sélectionner « Oui ».2 Appuyez sur la touche jaune pour sélectionner la liste des Favoris.3 Appuyez sur ↑/↓/←/→ et sélectionnez la chaîne à ajouter, puis appuyez sur +. Les chaînes mémorisées dans la liste des Favoris sont signalées par le symbole ♥.4 Appuyez sur ↵ RETURN pour terminer la configuration.
Regarder une chaîne	<ol style="list-style-type: none">1 Appuyez sur la touche jaune pour parcourir la liste des Favoris.2 Appuyez sur ↑/↓ pour sélectionner la chaîne, puis appuyez sur +.
Désactiver la liste des Favoris	Appuyez sur ↵ RETURN .
Ajouter ou supprimer des chaînes dans la liste des Favoris en cours de modification	<ol style="list-style-type: none">1 Appuyez sur la touche bleue.2 Appuyez sur la touche jaune pour choisir la liste des Favoris à modifier.3 Appuyez sur ↑/↓/←/→ pour sélectionner la chaîne à ajouter ou supprimer, puis appuyez sur +.
Supprimer toutes les chaînes de la liste des Favoris courante	<ol style="list-style-type: none">1 Appuyez sur la touche bleue.2 Appuyez sur la touche jaune pour sélectionner la liste des Favoris à modifier.3 Appuyez sur la touche bleue.4 Appuyez sur ←/→ pour sélectionner « Oui », puis appuyez sur + pour confirmer.

Utilisation d'un appareil optionnel

Raccordement d'un appareil optionnel

Vous pouvez raccorder une large gamme d'appareils optionnels à votre téléviseur. Les câbles de raccordement ne sont pas fournis.

Pour le KDL-42EX410/KDL-32EX310

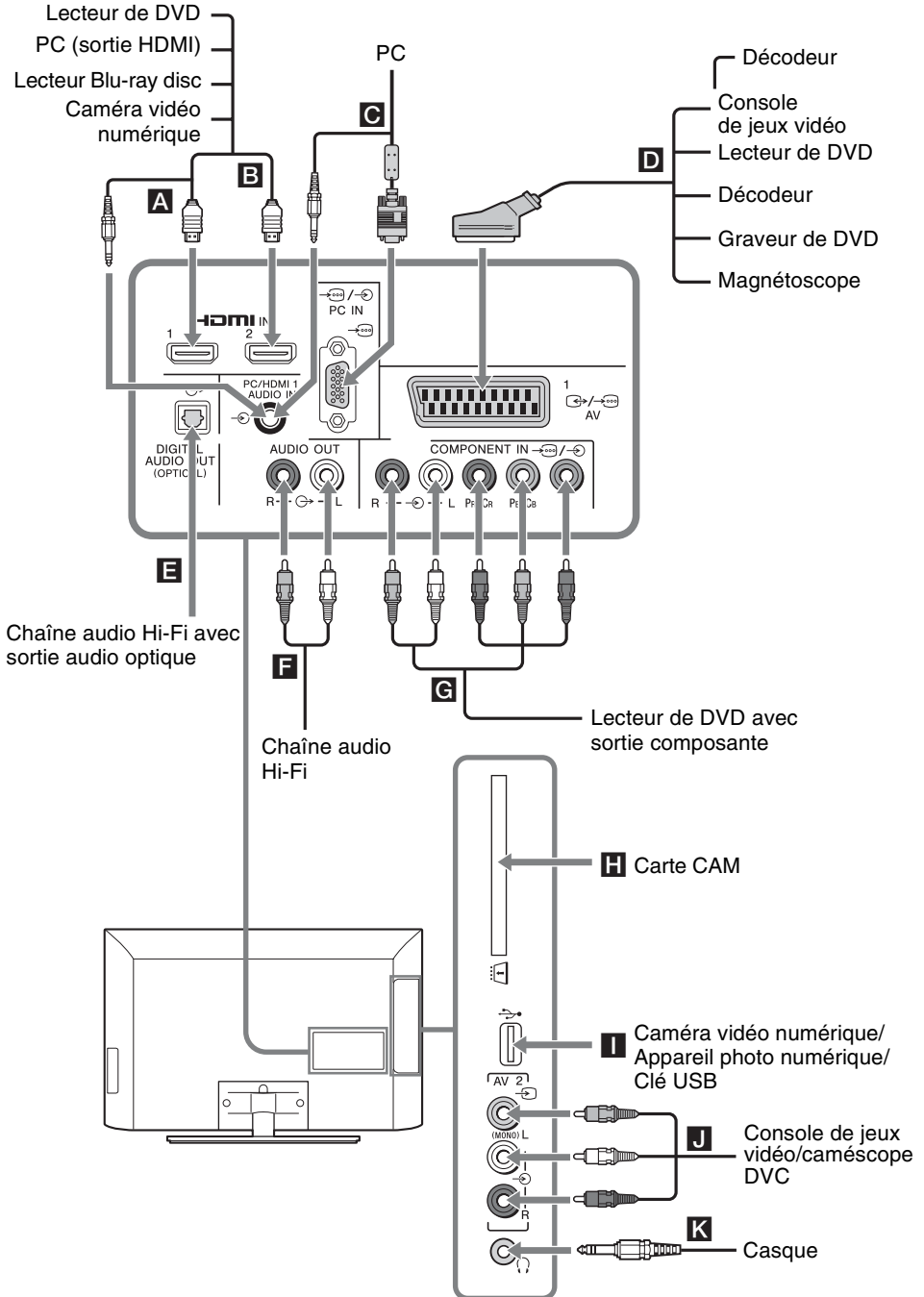

Pour le KDL-22EX310

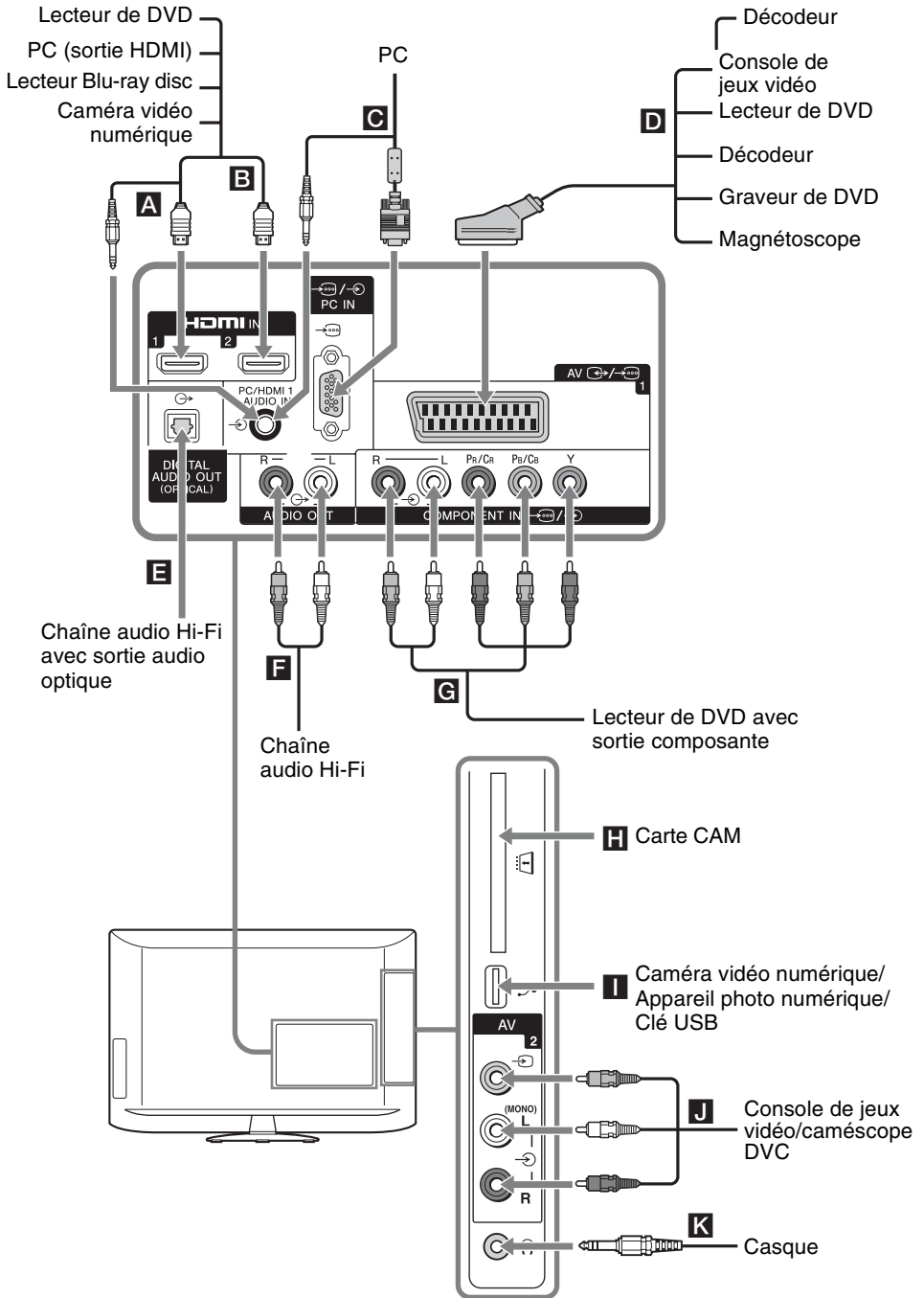







Affichage d'images depuis un appareil raccordé

Mettez l'appareil raccordé sous tension, puis effectuez l'une des opérations suivantes.

Pour un magnétoscope à réglage automatique page 8

En mode analogique, appuyez sur **PROG/CH +/-** ou sur les touches numériques pour sélectionner le canal vidéo.









Pour tout autre appareil raccordé

Appuyez sur  pour afficher la liste des appareils raccordés. Appuyez sur / pour sélectionner la source d'entrée de votre choix, puis appuyez sur . (L'élément mis en évidence est sélectionné si vous n'effectuez aucune opération dans les deux secondes suivant la pression de la touche /.)





Pour un périphérique USB

Voir page 23.

Symbole affiché sur l'écran	Description
 Component	Pour afficher l'appareil raccordé à G .
 HDMI1 ou  HDMI2	HDMI IN 1 ou HDMI IN 2 Pour afficher l'appareil raccordé à A ou B . Les signaux vidéo et audio numériques sont entrés à partir de l'équipement raccordé. Si l'appareil est doté d'une prise DVI, raccordez la prise DVI à la prise HDMI IN 1 via un adaptateur DVI-HDMI (non fourni), puis raccordez les prises de sortie audio de l'appareil aux prises d'entrée audio des prises HDMI IN 1. Raccordez à la prise HDMI IN 2 pour visualiser des photos ou des images à partir d'un PC ou d'une caméra vidéo numérique.
 AV1	Pour afficher l'appareil raccordé à D .
 PC	Pour afficher l'appareil raccordé à C .  Nous vous recommandons d'utiliser un câble PC avec ferrites, comme le « Connecteur, D-sub 15 » (réf. 1-793-504-11, disponible auprès de votre centre de service Sony) ou de type équivalent.
 AV2	Pour afficher l'appareil raccordé à J . Si l'appareil est de type mono, raccordez-le à la prise  AV2 L.



- Assurez-vous d'utiliser uniquement un câble HDMI agréé, doté du logo HDMI. Nous vous recommandons d'utiliser un câble HDMI Sony.
- Lorsqu'un appareil compatible avec la commande pour HDMI est raccordé, la communication avec l'appareil raccordé est prise en charge. Pour configurer cette communication, voir la page 26.





Pour raccorder un(e)	Faites ceci
Module pour système à contrôle d'accès (CAM) G	<p>Pour utiliser les services PPV (Pay Per View).</p> <p>Pour plus d'informations, reportez-vous au mode d'emploi fourni avec votre CAM. Mettez le téléviseur hors tension lors de l'insertion ou du retrait de votre CAM.</p> <p></p> <ul style="list-style-type: none"> Le CAM n'est pas pris en charge dans certains pays/régions. Vérifiez auprès de votre revendeur agréé.
USB I	Vous pouvez reproduire des fichiers photo/audio/vidéo stockés sur un appareil photo numérique ou un caméscope Sony (page 23).
Chaîne audio Hi-Fi F	<p>Raccordez-la aux prises de sortie audio  pour écouter le son du téléviseur avec la chaîne Hi-Fi.</p> <p>Vous pouvez modifier le volume des enceintes externes en appuyant sur les touches de réglage du volume de la télécommande.</p>
DIGITAL AUDIO OUT (OPTICAL) E	Utilisez un câble audio optique.
Casque K	Raccordez-le à la prise  pour écouter le son du téléviseur avec le casque.

Opération supplémentaire

Pour	Faites ceci
Revenir au mode TV normal	Appuyez sur DIGITAL/ANALOG .

Lecture de Photo/Audio/Vidéo via USB

Vous avez la possibilité de visionner sur votre téléviseur des fichiers de photo/audio/vidéo stockés sur un appareil photo numérique ou un caméscope Sony via un câble USB ou un périphérique de stockage USB.

- Raccordez votre périphérique USB au téléviseur.
- Appuyez sur **HOME**.
- Appuyez sur  pour sélectionner « Photo », « Musique » ou « Vidéo », puis appuyez sur .
La liste des fichiers ou des dossiers s'affiche.
- Appuyez sur  pour sélectionner un fichier ou un dossier, puis appuyez sur .
Quand vous sélectionnez un dossier, choisissez un fichier, puis appuyez sur .
La lecture commence.



- La qualité d'image peut sembler médiocre avec « Photo », car selon le fichier, des images peuvent être agrandies. Selon la taille et le rapport d'aspect, il se peut aussi que des images n'occupent pas la totalité de l'écran.
- L'affichage de certains fichiers de photo peut prendre un certain temps quand vous utilisez le mode « Photo ».
- Le nom de fichier et le nom de dossier prennent en charge le jeu de caractères UTF-8.
- Lors de l'accès du téléviseur aux données stockées sur le périphérique USB, veuillez suivre les recommandations suivantes :
 - Ne mettez pas hors tension le téléviseur ou le périphérique USB connecté.
 - Ne débranchez pas le câble USB.
 - Ne retirez pas le périphérique USB.
 Les données stockées sur le périphérique USB peuvent être altérées.
- Sony ne saurait être tenu pour responsable en cas d'altération ou de perte de données sur le support d'enregistrement résultant d'un dysfonctionnement de l'un des appareils raccordés ou du téléviseur.
- Lorsque vous raccordez un appareil photo numérique Sony, réglez le mode de connexion USB de celui-ci sur Auto ou « Stockage de masse ». Pour plus d'informations sur le mode de connexion USB, reportez-vous aux instructions fournies avec votre appareil photo numérique.
- La fonction de visualisation des photos USB prend en charge les systèmes de fichiers FAT16 et FAT32.
- BRAVIA TV prend en charge DivX®.
- Jusqu'à 300 fichiers peuvent être stockés par dossier.
- Selon les spécifications exactes du fichier, certains fichiers, y compris ceux qui ont été modifiés sur un PC, peuvent ne pas s'afficher, même si le format de fichier est pris en charge.
- Pour obtenir des informations mises à jour sur les périphériques USB compatibles, visitez le site Web à l'adresse suivante.
<http://support.sony-europe.com/TV/compatibility/>

Suite

Utilisation de base Photo/Audio/Vidéo

Vous pouvez piloter à l'aide de la télécommande l'appareil USB raccordé.

Élément	Description
◀◀ / ▶▶	Fait avancer/reculer rapidement le fichier en cas d'appui pendant la lecture.
◀◀◀ / ▶▶▶	Passes au début du fichier précédent/suivant.
▶	Démarrage de la lecture.
	Suspend la lecture.
■	Arrête la lecture.

Pour utiliser les options de lecture

Appuyez sur les touches de couleur pour afficher une liste contenant des raccourcis vers certains menus de réglage. La liste des options varie selon la source d'entrée et le contenu actuels.

Photo

« **Effet du diaporama** » : pour sélectionner un effet pour le diaporama.

« **Vitesse du diaporama** » : pour sélectionner la durée du diaporama.

« **Aléatoire** » : pour lire les fichiers dans un ordre aléatoire.

« **Zoom** » : pour agrandir l'image (« 1x », « 2x » ou « 4x »).

Musique

« **Cible de lecture** » : pour lire tous les fichiers ou un fichier sélectionné.

« **Aléatoire** » : pour lire les fichiers dans un ordre aléatoire.

« **Haut-parleurs** » : pour sélectionner un haut-parleur (page 30).

Vidéo

« **Cible de lecture** » : pour lire tous les fichiers ou un fichier sélectionné.

« **Zoom** »* : pour agrandir l'image (« 1x », « 2x », « 4x » ou « Plein »).

« **Haut-parleurs** » : pour sélectionner un haut-parleur (page 30).

* Lorsque vous sélectionnez « Zoom », arrêtez la lecture vidéo.

Général

« **Répétition** » : pour lire un fichier de façon répétée.

« **Trier par** » : pour modifier l'ordre des fichiers.

« **Sélection de périphérique** » : pour sélectionner un périphérique USB.

Pour régler l'image (vidéo)

Vous pouvez modifier la qualité d'image de la vidéo USB.

- 1 Sélectionnez une vidéo.
Voir « Lecture de Photo/Audio/Vidéo via USB » (page 23).
- 2 Appuyez sur **OPTIONS** pendant la lecture, puis appuyez sur \updownarrow pour sélectionner « Image » et appuyez sur \oplus .
- 3 Appuyez sur $\updownarrow/\leftarrow/\rightarrow$ pour sélectionner l'élément, puis appuyez sur \oplus .
- 4 Appuyez sur $\updownarrow/\leftarrow/\rightarrow$ pour modifier le réglage, puis appuyez sur \oplus .

Pour lire des photos sous la forme d'un diaporama (Photo)

Vous pouvez lire un diaporama de photos. Il est possible de définir les options « Effet du diaporama » et « Vitesse du diaporama ».

- 1 Sélectionnez une photo.
Voir « Lecture de Photo/Audio/Vidéo via USB » (page 23).
- 2 Appuyez sur la touche verte en mode d'affichage des miniatures ou sur **OPTIONS** lorsqu'une photo est affichée, puis appuyez sur \updownarrow pour sélectionner « Diaporama » et appuyez sur \oplus .

Pour arrêter un diaporama

Appuyez sur \leftarrow **RETURN** ou **HOME**.

Format vidéo USB

Extension	Conteneur	Codec vidéo	Codec audio
.avi	AVI	DivX 3.11/4.x/5.1	PCM / MPEG1 Layer1, 2 / MP3 / MPEG2 AAC (2 canaux) / MPEG4 AAC (2 canaux) / MPEG4 HE-AAC (2 canaux) / Dolby Digital (2 canaux) / WMA v8
		XviD	
		MPEG1	
		MPEG2 MP	
		H.264 BP/MP/HP	
		MPEG-4 SP/ASP	
.wmv .asf	ASF	WMV v9	MP3 / WMA v8
		DivX 3.11	
		XviD	
		MPEG-4 SP/ASP	
		VC-1	
.mp4 .mov .3gp	MP4	H.264 BP/MP/HP	MPEG1 Layer1, 2 / MP3 / MPEG2 AAC / MPEG4 AAC / MPEG4 HE-AAC
		MPEG-4 SP/ASP	
		H.263	
.mkv	MKV	H.264 BP/MP/HP	PCM / MPEG1 Layer1, 2 / MP3 / MPEG2 AAC (2 canaux) / MPEG4 AAC (2 canaux) / MPEG4 HE-AAC (2 canaux) / Dolby Digital (2 canaux) / WMA v8
		MPEG-4 SP/ASP	
		WMV v9	
		DivX 3.11/4.x/5.1	
		VC-1	
.mpg .mpeg .vob	PS	MPEG1	MPEG1 Layer1, 2 / MP3 / Dolby Digital (2 canaux)
		MPEG2 MP	
.ts, .m2ts	TS	MPEG2 MP	MPEG1 Layer1, 2 / MP3 / MPEG2 AAC (2 canaux) / MPEG4 AAC (2 canaux) / MPEG4 HE-AAC (2 canaux) / Dolby Digital (2 canaux)
		VC-1	
		H.264 BP/MP/HP	

Format audio USB

Extension	Codec audio
.mp3	MP3
.wma	WMA v8

Format photo USB

Extension	Codec d'image
.jpg, .jpeg	JPEG

DCF2.0 ou EXIF2.21 pris en charge.



- La lecture des formats de fichiers ci-dessus n'est pas garantie.

Utilisation de BRAVIA Sync avec la Commande pour HDMI

La fonction de Commande pour HDMI permet au téléviseur de communiquer avec les appareils raccordés qui prennent en charge cette fonction, via la caractéristique de contrôle inter-éléments CEC (Consumer Electronics Control) HDMI.

Par exemple, il est possible de raccorder plusieurs appareils Sony prenant en charge la Commande pour HDMI (au moyen de câbles HDMI) et de tous les contrôler.

Pour cela, vous devez vous assurer de raccorder correctement les appareils et d'effectuer les réglages appropriés.

Commande pour HDMI

- Met automatiquement hors tension l'appareil raccordé lorsque vous mettez le téléviseur en mode veille à l'aide de la télécommande.
- Met le téléviseur sous tension de façon synchronisée avec l'appareil raccordé et bascule automatiquement l'entrée vers ce dernier lorsqu'il commence à lire.
- Si vous mettez sous tension un système audio raccordé alors que le téléviseur est allumé, la sortie audio bascule du haut-parleur du téléviseur au système audio.
- Règle le volume (▲/▼) et coupe le son (⊗) d'un système audio raccordé.
- Vous pouvez commander les appareils Sony raccordés sur lesquels est apposé le logo BRAVIA Sync à partir de la télécommande du téléviseur en appuyant sur :
 - ◀▶/▶▶/▶▶▶/▶▶▶▶ pour commander directement l'appareil raccordé.
 - **SYNC MENU** pour afficher le menu de l'appareil HDMI raccordé sur l'écran.
Une fois le menu affiché, vous pouvez utiliser l'écran du menu à l'aide des touches ◀/▶/◀▶/▶▶, ⊕, des touches de couleur et de la touche **RETURN**.
 - Sélectionnez « Commande de périphérique », puis l'option souhaitée afin de commander l'appareil.
 - Consultez les instructions d'utilisation de l'appareil raccordé pour plus de détails sur les options de contrôle disponibles.
 - Sélectionnez « Commande TV » pour ouvrir le menu du téléviseur ou le menu d'options du téléviseur.
- Si la fonction de « Commande pour HDMI » du téléviseur est réglée sur « Oui », la fonction de « Commande pour HDMI » de l'appareil raccordé est automatiquement réglée sur « Oui ».

Pour raccorder l'appareil compatible avec la Commande pour HDMI

Raccordez l'appareil compatible au téléviseur au moyen d'un câble HDMI. Lors du raccordement d'un système audio, en plus de ce câble, assurez-vous de raccorder également la prise DIGITAL AUDIO OUT (OPTICAL) du téléviseur et du système audio au moyen d'un câble audio optique (page 20).

Pour effectuer les réglages de la Commande pour HDMI

Les réglages de la Commande pour HDMI doivent être configurés à la fois au niveau du téléviseur et au niveau de l'appareil raccordé. Pour plus d'informations sur les réglages au niveau du téléviseur, voir la section « Réglage HDMI » page 37. Consultez les instructions d'utilisation de l'appareil raccordé pour plus de détails sur les réglages à effectuer au niveau de celui-ci.

Utilisation des fonctions du MENU





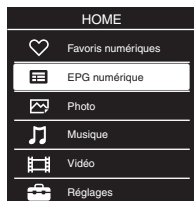

Navigation dans le menu du téléviseur

Le « MENU » vous permet d'utiliser de façon conviviale toutes les fonctions de ce téléviseur. Vous pouvez aisément sélectionner des chaînes ou des sources d'entrée et modifier les réglages de votre téléviseur.

1 Appuyez sur **HOME**.



2 Appuyez sur \updownarrow pour sélectionner une option, puis appuyez sur \oplus .
Pour quitter le menu, appuyez sur **HOME**.



Icône de catégorie de sources	Description
 Favoris numériques	Vous pouvez sélectionner la liste des chaînes numériques favorites (page 19).
 EPG numérique	Vous pouvez sélectionner le guide électronique des programmes numériques (EPG) (page 18).
 Photo	Vous pouvez profiter de fichiers de photo via des périphériques USB (page 23).
 Musique	Vous pouvez profiter de fichiers audio via des périphériques USB (page 23).
 Vidéo	Vous pouvez profiter de fichiers vidéo via des périphériques USB (page 23).
 Réglages	Vous permet d'effectuer des réglages avancés (page 28).













- Les options configurables varient suivant le contexte.
- Les options indisponibles ne sont pas affichées ou sont grisées.

Réglages

Image

Mode de l'image	<p>Sélectionne le mode de l'image.</p> <p>« Intense » : pour accentuer le contraste et la netteté de l'image.</p> <p>« Standard » : pour une image standard. Conseillé pour le divertissement à domicile.</p> <p>« Expert » : permet d'enregistrer vos réglages favoris.</p> <p>« Cinéma » : pour les films. Adapté aux environnements de type salle de cinéma.</p> <p>« Photo » : pour la visualisation standard de photos.</p> <p>« Sports » : optimise la qualité d'image pour le visionnage d'un programme sportif.</p> <p>« Jeu » : pour une image standard adaptée aux jeux.</p> <p>« Graphiques » : optimise la qualité d'image pour le visionnage de graphiques.</p> <p></p> <ul style="list-style-type: none">• « Mode de l'image » est réglé en fonction du mode « Sélection scène » choisi.
R à Z	<p>Rétablit tous les réglages de « Image » par défaut, à l'exception du réglage « Mode de l'image ».</p>
Rétro-éclairage	<p>Permet d'ajuster la luminosité du rétro-éclairage.</p> <p></p> <ul style="list-style-type: none">• Diminuer la luminosité de l'écran permet de réduire la consommation d'énergie.
Contraste	<p>Augmente ou diminue le contraste de l'image.</p>
Luminosité	<p>Eclaircit ou assombrit l'image.</p>
Couleurs	<p>Augmente ou diminue l'intensité des couleurs.</p>
Teinte	<p>Augmente ou diminue les tons verts et rouges.</p> <p></p> <ul style="list-style-type: none">• L'option « Teinte » ne peut être réglée que pour un signal couleur NTSC (notamment des cassettes en provenance des Etats-Unis).
Netteté	<p>Augmente la netteté ou le flou de l'image.</p>
Temp. couleur	<p>Ajuste les blancs de l'image.</p> <p>« Froid » : donne aux couleurs blanches une teinte bleue.</p> <p>« Normal » : donne aux couleurs blanches une teinte neutre.</p> <p>« Chaud » : donne aux couleurs blanches une teinte rouge.</p>
Réduction de bruit	<p>Réduit le bruit de l'image (image parasitée) lorsque le signal de diffusion est faible.</p> <p>« Auto*/Haut/Moyen/Bas » : modifie l'effet de la réduction de bruit.</p> <p>« Non » : désactive la fonction « Réduction de bruit ».</p> <p>* Ce meuble n'est disponible que pour le mode Téléviseur analogique.</p>
Réduction de bruit MPEG	<p>Réduit le bruit de l'image pour les vidéos compressées au format MPEG.</p>

Mode Film	<p>Améliore le mouvement d'images lors de la reproduction d'images extraites de films DVD ou d'une cassette vidéo, en réduisant le flou de l'image et le grain.</p> <p>« Auto » : reproduit le contenu du film tel quel.</p> <p>« Non » : désactive la fonction « Mode Film ».</p> <p> • Si l'image contient des signaux irréguliers ou un bruit trop important, l'option « Mode Film » est automatiquement désactivée, même si « Auto » est sélectionné.</p>
Réglages avancés	<p>Permet de personnaliser la fonction Image de manière plus détaillée.</p> <p>« R à Z » : rétablit la valeur par défaut de tous les réglages avancés.</p> <p>« Amélior. contraste avancé » : règle automatiquement les options « Rétro-éclairage » et « Contraste » aux valeurs les plus appropriées en fonction de la luminosité de l'écran. Ce réglage est particulièrement efficace pour les scènes aux images sombres. Il accentue le contraste de celles-ci.</p> <p>« Correction du noir » : accentue le contraste des zones noires de l'image.</p> <p>« Gamma » : règle la balance entre les zones claires et sombres de l'image.</p> <p>« Correction du blanc » : accentue les couleurs blanches.</p> <p>« Couleur naturelle » : augmente l'intensité des couleurs.</p> <p> • « Réglages avancés » n'est pas disponible si « Mode de l'image » est réglé sur « Intense » ou pour l'entrée USB (Vidéo).</p>
 Son	
Mode son	<p>Sélectionne l'effet sonore.</p> <p>« Dynamique » : intensifie la netteté et la présence du son pour une meilleure intelligibilité et un réalisme musical plus prononcé.</p> <p>« Standard » : améliore la netteté, le détail et la présence du son.</p> <p>« Voix claires » : éclaircit les sons vocaux.</p>
R à Z	Rétablit tous les réglages de « Son » par défaut.
Egaliseur	<p>Met au point les réglages de fréquence sonore.</p> <p>Appuyez sur / pour sélectionner la fréquence sonore souhaitée, puis appuyez sur / pour mettre au point le réglage et appuyez sur . Les réglages mis au point seront effectifs lorsque vous aurez sélectionné les options « Mode son ».</p> <p>Sélectionnez « R à Z » pour rétablir les réglages par défaut de « Egaliseur ».</p> <p> • Une fréquence plus élevée affecte les sons les plus aigus et une fréquence plus basse affecte les sons les plus graves.</p>
Balance	Permet de régler la balance gauche-droite des haut-parleurs.
Volume auto.	Maintient un niveau de volume constant, même si des écarts de niveau du volume se produisent (par exemple, lorsque le volume des publicités est plus élevé que celui des programmes).
Décalage volume	Permet de définir un niveau de volume indépendant pour chaque appareil raccordé au téléviseur.

Surround	<p>Sélectionne le mode surround.</p> <p>« Oui » : reproduit des effets surround qui vous permettront d'apprécier le son surround à deux canaux virtuels avec seulement les deux haut-parleurs internes du téléviseur.</p> <p>« Stéréo simulée » : ajoute aux programmes mono un effet similaire au son surround.</p> <p>« Cinéma » : fournit des effets surround semblables à ceux des systèmes audio haut de gamme qui équipent les cinémas.</p> <p>« Musique » : reproduit des effets surround qui vous donnent l'impression de « baigner dans le son » comme dans une salle de concert.</p> <p>« Sports » : reproduit des effets surround qui vous donnent l'impression de regarder un événement sportif en direct.</p> <p>« Jeu » : reproduit des effets surround qui améliorent le son du jeu.</p> <p>« Non » : pour la réception mono ou stéréo normale.</p> <p> • « Surround » est réglé en fonction du mode « Sélection scène » choisi.</p>
Système de renforcement des basses	<p>Produit un son plus plein pour plus d'impact, en renforçant les graves.</p>
Choix Son	<p>Permet de sélectionner le son du haut-parleur pour une diffusion en stéréo ou bilingue.</p> <p>« Stéréo », « Mono » : pour une diffusion en stéréo.</p> <p>« A »/« B »/« Mono » : pour une émission bilingue, sélectionnez « A » pour le canal son 1, « B » pour le canal son 2 ou « Mono » pour un canal mono éventuel.</p> <p> • Si vous sélectionnez un autre appareil raccordé au téléviseur, réglez l'option « Choix Son » sur « Stéréo », « A » ou « B ».</p>
Haut-parleurs	<p>Active/désactive les haut-parleurs internes du téléviseur.</p> <p>« Haut-parleur TV » : les haut-parleurs du téléviseur sont activés pour vous permettre d'écouter le son du téléviseur par leur intermédiaire.</p> <p>« Système Audio » : les haut-parleurs du téléviseur sont désactivés pour vous permettre d'écouter le son du téléviseur uniquement par l'intermédiaire d'un amplificateur Hi-Fi externe raccordé aux prises de sortie audio.</p>
Sortie audio	<p>« Variable » : si vous utilisez un système audio externe, le niveau du volume de sortie audio peut être contrôlé à l'aide de la télécommande du téléviseur.</p> <p>« Fixe » : la sortie audio du téléviseur est fixe. Utilisez la commande de volume de votre récepteur audio pour régler le volume (et les autres réglages audio) via le système audio.</p>
Liaison H-P casque	<p>Active/désactive les haut-parleurs internes du téléviseur lorsque vous raccordez le casque à ce dernier.</p>
Volume du casque	<p>Permet de régler le volume du casque.</p>
Source audio HDMI/DVI	<p>Permet de permuter le signal audio de l'entrée HDMI lorsqu'un appareil DVI est raccordé. Sélectionnez « Auto », « HDMI Audio » ou « Audio PC ».</p>

Réglages avancés

« **Plage dynamique** » : permet de compenser les différences de niveau audio entre les différentes chaînes (pour le son Dolby Digital uniquement).



• Il se peut que cet effet ne fonctionne pas ou varie selon le programme, et ce indépendamment du réglage « Plage dynamique ».

« **Sortie optique** » : règle le signal audio reproduit par la prise DIGITAL AUDIO OUT (OPTICAL) du téléviseur. Réglez sur « Auto » lorsque vous raccordez un appareil compatible avec Dolby Digital. Réglez sur « PCM » lorsque vous raccordez un appareil non compatible avec Dolby Digital.

« **Mode Downmix (mix. PCM)** » : permet de définir la méthode de mixage descendante du son multicanaux en son deux canaux.

- « Surround » : permet d'obtenir des performances surround optimales. Convient également si vous utilisez des produits externes dotés de la technologie Pro Logic.
- « Stéréo » : sélectionnez cette option pour bénéficier du son stéréo.



- Les réglages « Mode son », « R à Z », « Egaliseur », « Balance », « Volume auto. », « Décalage volume », « Surround » et « Système de renforcement des basses » ne sont pas disponibles si « Haut-parleurs » est réglé sur « Système Audio ».



Commande écran

Format écran

Modifie le format d'écran. Pour plus de détails sur le format d'écran, voir page 17.

Format écran (en mode PC uniquement)

« **Normale** » : affiche l'image en conservant sa taille d'origine.

« **Plein 1** » : agrandit l'image de façon à remplir la zone d'affichage verticale, tout en conservant ses proportions d'origine.

« **Plein 2** » : agrandit l'image de façon à remplir la zone d'affichage.

Format Auto

« **Oui** » : sélectionnez « Oui » pour modifier automatiquement le réglage « Format écran » en fonction du contenu.

« **Non** » : si des variations fréquentes de format d'écran vous dérangent, sélectionnez « Non ». Si cette fonction est réglée sur « Non », choisissez l'une des options de « Format écran ».

4:3 par défaut

Règle le format d'écran par défaut pour les émissions en 4:3.

Zone d'affichage automatique

« **Oui** » : ajuste automatiquement la zone d'affichage en fonction du contenu.

« **Non** » : désactive la « Zone d'affichage automatique ». Choisissez l'une des options de « Zone d'affichage ».

Zone d'affichage

Règle la zone d'affichage de l'image.

« **Tous les pixels** » : affiche les images dans le format original lorsque des parties de l'image sont coupées.

« **Normale** » : affiche les images dans la taille recommandée.

« **+1** » : affiche les images en conservant leur taille d'origine.

« **-1** » : agrandit l'image de façon à ce que les bords soient en dehors de la zone visible.



- Ces options peuvent varier en fonction de l'entrée affichée.

Centrage horizontal

Ajuste la position horizontale de l'image.

Centrage vertical

Permet d'ajuster la position verticale de l'image lorsque « Format écran » est réglé sur « Zoom », « 14:9 » ou « Sous-titres ».

Amplitude verticale Permet d'ajuster la taille verticale de l'image lorsque « Format écran » est réglé sur « Large+ ».

Réglage ordinateur Permet de personnaliser l'écran de la même manière qu'un écran de PC.



- Cette option n'est disponible qu'en cas de réception d'un signal provenant d'un PC.
- L'option « Réglage auto » peut ne pas fonctionner correctement avec certains signaux d'entrée. Dans ce cas, réglez manuellement les options « Phase », « Pixel », « Centrage horizontal » et « Centrage vertical ».

« **Format écran** » : sélectionnez « Normale » pour afficher l'image dans sa taille originale. Sélectionnez « Plein 1 » pour agrandir l'image de façon à remplir la zone d'affichage en conservant son rapport d'aspect d'origine. Sélectionnez « Plein 2 » pour agrandir l'image de façon à remplir la zone d'affichage.

« **R à Z** » : rétablit la valeur par défaut de tous les réglages de « Réglage ordinateur », à l'exception de « Format écran ».

« **Réglage auto** » : règle automatiquement la position d'affichage et la phase de l'image en mode PC.

« **Phase** » : permet de régler l'écran quand une partie de l'image ou du texte affiché n'est pas claire.

« **Pixel** » : permet d'agrandir ou de réduire la taille de l'écran horizontalement.

« **Centrage horizontal** » : permet de déplacer l'écran vers la gauche ou la droite.

« **Centrage vertical** » : déplace l'écran vers le haut ou vers le bas.

Réglage des chaînes

Réglage Analogique « **Mémo. analogique auto** » (**en mode analogique uniquement**) : permet de régler toutes les chaînes analogiques disponibles. Généralement, vous ne devez pas effectuer cette opération, car les chaînes sont déjà réglées lors de la première installation du téléviseur. Cependant, cette option vous permet de répéter la procédure (par exemple, pour régler à nouveau le téléviseur après un déménagement ou pour rechercher de nouvelles chaînes lancées par des diffuseurs).

« **Mémorisation manuelle** » (**en mode analogique uniquement**) : permet de modifier le réglage des chaînes analogiques disponibles.

Appuyez sur ⊕ et sélectionnez le programme que vous souhaitez modifier.

Norme

Permet de prédéfinir manuellement les chaînes.

1 Appuyez sur ⇅ pour sélectionner « Norme », puis appuyez sur ⊕.

2 Appuyez sur ⇅ pour sélectionner une des normes de diffusion des programmes télévisés suivants, puis appuyez sur ⊕.

B/G : pour les pays/régions d'Europe occidentale

I : pour le Royaume-Uni

D/K : pour les pays/régions d'Europe de l'est

L : pour la France



- Selon le pays ou la région sélectionnés pour « Pays », il est possible que cette option ne soit pas disponible.

Canal

1 Appuyez sur ⇅ pour sélectionner « Canal », puis appuyez sur ⊕.

2 Appuyez sur ⇅ pour sélectionner « S » (pour les chaînes diffusées par câble) ou « C » (pour les chaînes terrestres), puis appuyez sur ⇨.

3 Réglez les canaux comme suit :

Si vous ne connaissez pas le numéro du canal (fréquence)

Appuyez sur \uparrow/\downarrow pour rechercher le prochain canal disponible. Lorsqu'un canal est détecté, la recherche s'arrête. Pour poursuivre la recherche, appuyez sur \uparrow/\downarrow .

Si vous connaissez le numéro du canal (fréquence)

Appuyez sur les touches numériques pour entrer le numéro du canal de la chaîne de votre choix ou le numéro de canal de votre magnétoscope.

4 Appuyez sur \oplus pour sélectionner « Confirmer », puis sur \oplus .

Répétez la procédure ci-dessus pour prédéfinir d'autres chaînes manuellement.

Nom

Permet de donner un nom de votre choix à la chaîne sélectionnée à l'aide de cinq lettres ou chiffres maximum.

AFT

Permet d'affiner manuellement le réglage du canal (fréquence) sélectionné si vous avez l'impression qu'un léger réglage améliorerait la qualité de l'image.

Filtre Audio

Améliore le son des différentes chaînes en cas de déformation dans des émissions mono. Il peut arriver qu'un signal de diffusion non standard entraîne une déformation du son ou une désactivation intermittente du son lorsque vous regardez des programmes mono.

Si vous ne rencontrez pas de déformation du son, il est recommandé de laisser à cette option sa valeur par défaut « Non ».



- « Filtre Audio » n'est pas disponible si « Norme » est réglé sur « L ».

Passer

Permet d'ignorer les chaînes analogiques non utilisées lorsque vous appuyez sur **PROG/CH +/-** pour sélectionner une chaîne. (Vous pouvez toujours sélectionner une chaîne ignorée à l'aide des touches numériques).

Confirmer

Enregistre les modifications apportées au réglage « Mémorisation manuelle ». « **Ordre des chaînes** » (en mode analogique uniquement) : permet de modifier l'ordre dans lequel les chaînes analogiques sont mémorisées sur le téléviseur.

- 1 Appuyez sur \uparrow/\downarrow pour sélectionner la chaîne que vous souhaitez déplacer vers un autre numéro, puis appuyez sur \Rightarrow .
- 2 Appuyez sur \uparrow/\downarrow pour sélectionner le nouveau numéro pour votre chaîne, puis appuyez sur \oplus .

Réglage Numérique « Réglage des chaînes numériques »

- « **Mémo numérique auto** » :

Permet de régler les chaînes numériques disponibles.

Cette option vous permet de répéter la procédure de réglage du téléviseur, par exemple, pour le régler à nouveau après un déménagement ou pour rechercher de nouvelles chaînes lancées par des diffuseurs. Appuyez sur ⊕.

- « **Ordre des chaînes numériques** » :

Permet de supprimer toute chaîne numérique indésirable mémorisée sur le téléviseur et modifie l'ordre dans lequel elles sont mémorisées.

- 1 Appuyez sur ↕/↔ pour sélectionner la chaîne à supprimer ou à déplacer vers le nouveau numéro.

Appuyez sur les touches numériques pour entrer le numéro du programme à trois chiffres de la chaîne de votre choix.

- 2 Supprimez les chaînes numériques ou modifiez leur ordre de mémorisation comme suit :

Pour supprimer la chaîne numérique

Appuyez sur ⊕. Lorsqu'un message de confirmation s'affiche, appuyez sur ↵ pour sélectionner « Oui », puis appuyez sur ⊕.

Pour modifier l'ordre des chaînes numériques

Appuyez sur ↵, puis sur ↕/↔ pour sélectionner le nouveau numéro de la chaîne et appuyez sur ↵.

- 3 Appuyez sur ↵ RETURN.



- Si « Câble » est sélectionné, il se peut que cette fonction ne soit pas disponible dans certains pays.

- « **Réglage numérique manuel** » :

Permet de régler manuellement les chaînes numériques.

- 1 Appuyez sur la touche numérique pour sélectionner le numéro de la chaîne que vous souhaitez mémoriser manuellement, puis appuyez sur ↕/↔ pour la mémoriser.

- 2 Après avoir trouvé toutes les chaînes disponibles, appuyez sur ⊕ pour les programmer.

Répétez la procédure ci-dessus pour régler d'autres chaînes manuellement.



- Non disponible pour une connexion par câble.

« Configuration sous-titre »

- « **Réglage sous-titre** » : lorsque l'option « Malentendant » est sélectionnée, une aide visuelle est affichée avec les sous-titres (si les chaînes TV diffusent cette information).

- « **Première langue préférée** » : permet de sélectionner la langue d'affichage préférée des sous-titres.

- « **Deuxième langue préférée** » : permet de sélectionner la deuxième langue d'affichage préférée des sous-titres.

« Configuration audio »

- « **Type audio** » : bascule vers le programme pour malentendant lorsque l'option « Malentendant » est sélectionnée.

- « **Première langue préférée** » : permet de sélectionner la langue préférée à utiliser pour un programme. Certaines chaînes numériques diffusent plusieurs langues audio associées à la chaîne.

- « **Deuxième langue préférée** » : permet de sélectionner la deuxième langue préférée à utiliser pour un programme. Certaines chaînes numériques diffusent plusieurs langues audio associées à la chaîne.

- « **Description Audio** » : fournit une description sonore (narration) des informations visuelles si les chaînes TV diffusent ce type d'informations.
- « **Niveau de Mixage** » : règle les niveaux de sortie du son principal et de la fonction Description Audio du téléviseur.



- Cette option n'est disponible que si « Description Audio » est réglé sur « Oui ».

- « **Niveau audio MPEG** » : permet de régler le niveau du son MPEG.

« Configuration technique »

- « **MAJ. auto du service** » : active les fonctions de détection et mémorisation de nouveaux services numériques du téléviseur dès qu'ils sont disponibles.
- « **Mise à jour du système** » : ce téléviseur peut recevoir les mises à niveau du logiciel via le signal diffusé. Pour recevoir les mises à niveau, l'option Mise à jour du système du menu Configuration technique doit être réglée sur « Oui ». Dès qu'une mise à jour est détectée, l'utilisateur en est averti et une suite d'écrans lui indiquent la marche à suivre. Ne débranchez pas l'appareil du secteur pendant la procédure d'installation.
- « **Info système** » : affiche la version actuelle du logiciel et le niveau du signal.
- « **Fuseau horaire** » : permet de sélectionner manuellement le fuseau horaire pour votre zone si celui-ci est différent du fuseau horaire par défaut défini pour votre pays/région.



- Si « Câble » est sélectionné, il se peut que cette fonction ne soit pas disponible dans certains pays.

- « **Heure d'été / hiver auto** » : permet d'effectuer automatiquement ou non le passage à l'heure d'été et l'heure d'hiver.
 - « Oui » : effectue automatiquement le passage entre l'heure d'été et l'heure d'hiver en fonction du calendrier.
 - « Non » : l'heure est affichée en fonction du décalage défini par « Fuseau horaire ».



- Si « Câble » est sélectionné, il se peut que cette fonction ne soit pas disponible dans certains pays.

- « **Remplacement auto du service** » : sélectionnez « Oui » pour changer automatiquement de chaîne lorsque l'émetteur passe la transmission du programme en cours vers une chaîne différente.

« Réglage du module CA »

Permet d'accéder à un service télévisuel payant à la suite de l'installation d'un module CAM (Module pour système à contrôle d'accès) et d'une carte de vision. Voir page 20 pour l'emplacement de la prise  (PCMCIA).



Verrouillage parental

Permet de définir une limite d'âge sur les chaînes. Toute chaîne excédant la limite d'âge ne peut être visionnée qu'après avoir entré le code PIN correctement.







- Pour les câblo-opérateurs des Pays-Bas, le code PIN doit être entré si le classement du programme est supérieur ou égal à l'âge spécifié.

1 Appuyez sur les touches numériques pour entrer le code PIN actuel.

Si vous n'avez pas préalablement défini un code PIN, un champ de saisie de code PIN s'affiche à l'écran. Suivez les instructions fournies à la section « Code PIN » ci-dessous.

2 Appuyez sur / pour sélectionner la limite d'âge ou « Aucun » (pour un accès aux programmes sans restriction), puis appuyez sur .

3 Appuyez sur RETURN.

Code PIN	<p>Pour définir votre code PIN pour la première fois</p> <ol style="list-style-type: none"> 1 Appuyez sur les touches numériques pour entrer le nouveau code PIN. 2 Appuyez sur ↵ RETURN. <p>Pour changer votre code PIN</p> <ol style="list-style-type: none"> 1 Appuyez sur les touches numériques pour entrer le code PIN actuel. 2 Appuyez sur les touches numériques pour entrer le nouveau code PIN. 3 Appuyez sur ↵ RETURN. <p></p> <ul style="list-style-type: none"> • Le code PIN 9999 est toujours accepté.
Modifiez le code PIN	Sélectionnez cette option pour changer le code PIN.
Verrouillage parental	<p>Sélectionnez l'âge du plus jeune téléspectateur (3 à 18 ans). Sélectionnez « Aucun » si vous ne souhaitez pas définir ce réglage.</p> <p>Les éléments pouvant être sélectionnés varient en fonction du pays choisi.</p>
Verrouillage de chaîne numérique	<p>Permet de verrouiller/déverrouiller des programmes et de vérifier leur état.</p> <ol style="list-style-type: none"> 1 Appuyez sur les touches numériques pour entrer le code PIN actuel ou en définir un nouveau. 2 Appuyez sur ↕ pour parcourir les programmes et appuyez sur ⊕ pour basculer entre les états « Verrouillé » et « Déverrouillé ».
Verrou entrées externes	Permet de verrouiller une entrée externe afin d'empêcher sa visualisation. Pour voir une entrée externe bloquée, sélectionnez « Déverrouillé ».
 Réglage	
Démarrage USB automatique	Permet de basculer automatiquement en mode d'affichage des miniatures des derniers fichiers photo/audio/vidéo lus lorsque le téléviseur est sous tension, que vous raccordez un périphérique USB à son port USB et que vous mettez ensuite ce périphérique sous tension.
Arrêt programmé	<p>Permet de définir une période après laquelle le téléviseur doit passer automatiquement en mode veille.</p> <p>Lorsque la fonction « Arrêt programmé » est activée, le témoin  (Arrêt tempo.) situé sur l'avant du téléviseur est de couleur orange.</p> <p></p> <ul style="list-style-type: none"> • Lorsque vous mettez le téléviseur hors tension, puis à nouveau sous tension, « Arrêt programmé » reprend la valeur « Non ». • Un message d'avertissement s'affiche sur l'écran une minute avant que le téléviseur bascule en mode veille.
Installation auto	Lance les premiers réglages afin de sélectionner la langue, le pays/région et la situation, ainsi que pour régler toutes les chaînes numériques et analogiques disponibles. Généralement, vous ne devez pas effectuer cette opération, car la langue et le pays/région ont déjà été sélectionnés et les chaînes déjà réglées lors de la première installation du téléviseur. Cependant, cette option vous permet de répéter la procédure (par exemple, pour régler à nouveau le téléviseur après un déménagement).
Langue	Permet de sélectionner la langue d'affichage des menus.
Son au démarrage	Sélectionnez « Oui » pour entendre le son lorsque le téléviseur est sous tension. Sélectionnez « Non » pour le désactiver.

Réglages AV	<p>Permet de donner un nom à un appareil raccordé aux prises latérales et arrière. Ce nom apparaîtra brièvement à l'écran lors de la sélection de l'appareil.</p> <ol style="list-style-type: none"> Appuyez sur \uparrow/\downarrow pour sélectionner la source d'entrée de votre choix, puis appuyez sur \oplus. Appuyez sur \uparrow/\downarrow pour sélectionner l'option souhaitée ci-dessous, puis appuyez sur \oplus. <ul style="list-style-type: none"> AV1 (ou AV2/HDMI1/HDMI2/Component/PC), CABLE, SAT, Magn., DVD/BD, HOME CINEMA, JEU, CAM, APPAREIL PHOTO NUMERIQUE, PC : utilise un des noms prédéfinis pour attribuer un nom à l'appareil raccordé. « Editer » : permet de créer votre propre nom. <ol style="list-style-type: none"> Appuyez sur \uparrow/\downarrow pour sélectionner la lettre ou le chiffre voulu (« _ » pour un espace), puis appuyez sur \rightarrow. <p>En cas de saisie incorrecte</p> <p>Appuyez sur \leftarrow/\rightarrow pour sélectionner le caractère incorrect. Appuyez ensuite sur \uparrow/\downarrow pour sélectionner le caractère voulu.</p> Répétez la procédure décrite à l'étape 1 jusqu'à obtention du nom complet, puis appuyez sur \oplus.
Réglage HDMI	<p>Permet au téléviseur de communiquer avec l'appareil compatible avec la fonction commande pour HDMI connecté aux prises HDMI du téléviseur. Remarquez que les paramètres de communication doivent également être définis sur l'appareil connecté.</p> <p>« Commande pour HDMI » : détermine la liaison du fonctionnement du téléviseur et de l'appareil connecté qui est compatible avec la commande pour HDMI.</p> <p>« Arrêt auto des périph. » : si cette option est réglée sur « Oui », l'appareil compatible avec la commande pour HDMI se met hors tension lorsque vous basculez le téléviseur en mode veille à l'aide de la télécommande.</p> <p>« Allumage TV auto » : si cette option est réglée sur « Oui », le téléviseur s'allume lorsque vous mettez sous tension l'appareil connecté qui est compatible avec la commande pour HDMI.</p> <p>« Liste des périph. HDMI » : affiche la liste des périphériques connectés compatibles avec la commande pour HDMI.</p> <p>« Touches de commande périphérique » : si cette option est réglée sur « Touches choix de chaînes », vous pouvez sélectionner une chaîne réglée par l'appareil raccordé. Si elle est réglée sur « Touches de menu », vous pouvez naviguer au sein des menus de l'appareil connecté à l'aide de la télécommande.</p>
DivX® VOD	<p>« Code d'enregistrement DivX® VOD » : affiche le code d'enregistrement nécessaire à la lecture d'un contenu DivX® VOD.</p> <p>« Code de désenregistr. DivX® VOD » : affiche le code de désenregistrement nécessaire à la lecture d'un contenu DivX® VOD.</p>
Mise à jour USB du Syst.	Met à jour le système du téléviseur en utilisant une clé USB.
Support produit	Affiche les informations produit du téléviseur.
Réglages d'usine	Rétablit tous les réglages par défaut. Une fois cette procédure terminée, l'écran des premiers réglages s'affiche.

R à Z	Rétablit tous les réglages par défaut du menu « Ecologie ».
Eco d'énergie	Sélectionne le mode d'économie d'énergie pour réduire la consommation d'énergie du téléviseur. « Standard » : réglages par défaut. « Economique » : réduit la consommation d'énergie du téléviseur. « Sans image » : désactive l'image. Vous pouvez toujours écouter le son en désactivant l'image.
Mise en veille du téléviseur	Sélectionne la durée (« 1h », « 2h » ou « 4h ») au-delà de laquelle le téléviseur passe automatiquement en mode veille si vous ne l'utilisez pas pendant la période de temps spécifiée.
Capteur de lumière	Optimise automatiquement les réglages de l'image en fonction de l'éclairage ambiant.  <ul style="list-style-type: none">• Ne posez jamais rien sur le capteur, car cela pourrait gêner son fonctionnement. Vérifiez la position du capteur (page 15).
Gestion d'alimentation PC	Lorsque ce paramètre est réglé sur « Oui », il active le mode veille si aucun signal n'est reçu d'un PC. Uniquement disponible en entrée PC.



- L'efficacité énergétique réduit la consommation d'énergie et permet d'économiser de l'argent en réduisant la facture d'électricité.
- Au repos
 - Si vous envisagez de ne pas utiliser le téléviseur pendant plusieurs jours, il est conseillé de le débrancher de l'alimentation secteur pour des raisons de sécurité et de protection de l'environnement.
 - Le téléviseur étant toujours sous tension lorsqu'il est simplement éteint, débranchez la fiche d'alimentation secteur de la prise de courant pour le mettre complètement hors tension.
 - Toutefois, certains téléviseurs possèdent des caractéristiques dont le bon fonctionnement peut exiger que l'appareil demeure sous tension lorsqu'il est en mode veille.

Installation des accessoires (Support de fixation murale)

A l'attention des clients :

Pour des raisons de protection du produit et de sécurité, Sony recommande vivement que l'installation de votre téléviseur soit effectuée par un revendeur Sony ou un installateur agréé. N'essayez pas de l'installer vous-même.

A l'attention des revendeurs Sony et installateurs :

Apportez une attention toute particulière pendant l'installation, l'entretien périodique et le contrôle de ce produit.

Votre téléviseur peut être installé à l'aide du Support de fixation murale SU-WL500 ou SU-WL100 (vendu séparément).

- Reportez-vous aux instructions qui accompagnent le Support de fixation murale pour l'installer correctement.
- Reportez-vous à la section « Démontage du support de table du téléviseur » (page 9).

SU-WL100 (KDL-22EX310)

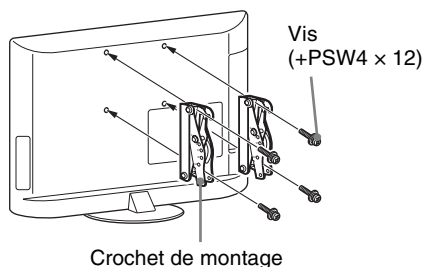

- Placez le téléviseur sur le support de table lorsque vous fixez le crochet de montage.

SU-WL500 (KDL-42EX410/KDL-32EX310)

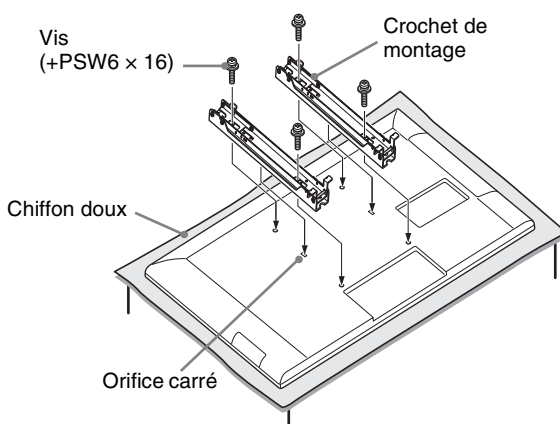

Remarque relative à l'installation

Lors de l'utilisation du Support de fixation murale SU-WL500 ou SU-WL100, 6 cm séparent le mur du téléviseur. Utilisez cet espace pour acheminer les câbles jusqu'au téléviseur.

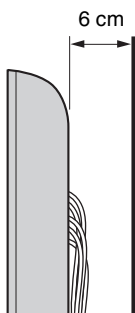

Une certaine expérience est requise pour installer ce produit, en particulier pour déterminer la résistance du mur qui devra supporter le poids du téléviseur. Veillez à confier la fixation de ce produit au mur à un revendeur Sony ou un installateur agréé et apportez une attention suffisante à la sécurité pendant l'installation. Sony n'est responsable d'aucun dégât ou blessure provoqué par une erreur de manipulation ou installation incorrecte.

Tableau de dimensions d'installation du téléviseur

SU-WL100

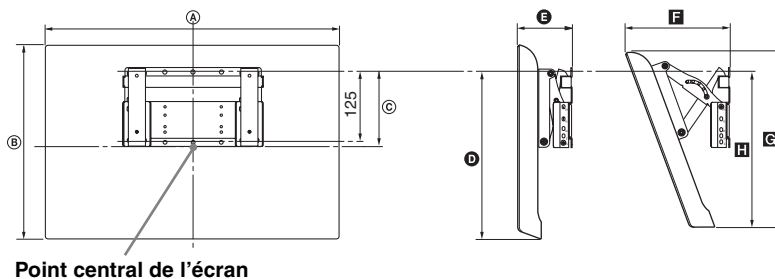

Point central de l'écran

Unité : cm

Nom du modèle	Dimensions d'affichage		Dimension du centre de l'écran	Longueur pour chaque angle de montage				
				Angle (0°)		Angle (20°)		
	A	B	C	D	E	F	G	H
KDL-22EX310	52,4	34,6	10,8	29,6	9,8	18,6	31,3	27,5

SU-WL500

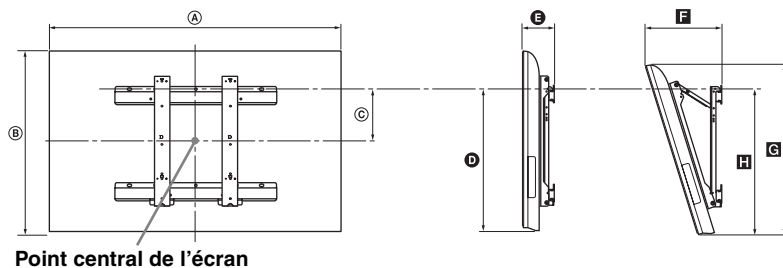

Point central de l'écran

Unité : cm

Nom du modèle	Dimensions d'affichage		Dimension du centre de l'écran	Longueur pour chaque angle de montage				
				Angle (0°)		Angle (20°)		
	A	B	C	D	E	F	G	H
KDL-42EX410	98,9	61,2	16,1	48,2	10,6	27,6	57,0	49,3
KDL-32EX310	75,6	48,1	15,1	40,7	10,5	25,7	44,7	42,2

Les valeurs indiquées dans le tableau ci-dessus peuvent être légèrement différentes selon l'installation.

AVERTISSEMENT

Le mur sur lequel le téléviseur sera installé doit pouvoir supporter un poids d'au moins quatre fois celui du téléviseur. Pour connaître son poids, reportez-vous à la section « Spécifications » (page 42).

Schéma/tableau d'emplacement des vis et crochets

Nom du modèle	Emplacement des vis SU-WL500	Emplacement des crochets SU-WL500
KDL-42EX410	e, j	b
KDL-32EX310	e, g	c
		SU-WL100
KDL-22EX310		b

Emplacement des vis

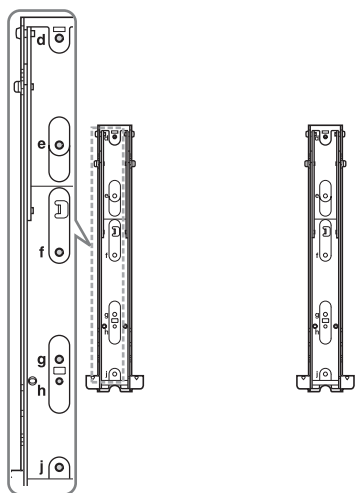

Emplacement des crochets

SU-WL100

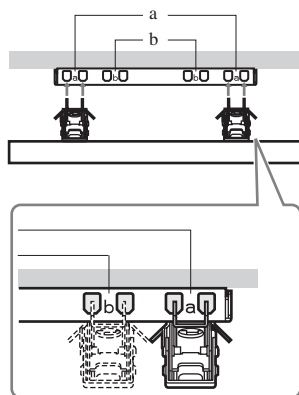



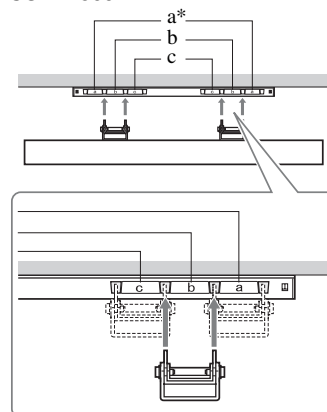









SU-WL500



* La position du crochet « a » ne peut pas être utilisée pour les modèles.

Spécifications

Norme	
Type d'affichage	Ecran à cristaux liquides
Standard de télévision	Selon le pays ou la région Analogique : B/G, D/K, L, I Numérique : DVB-T, DVB-C
Norme Couleur/Vidéo	Analogique : PAL, PAL60 (entrée vidéo uniquement), SECAM, NTSC3.58, NTSC4.43 (entrée vidéo uniquement) Numérique : MPEG-2 MP@ML/HL, H.264/MPEG-4 AVC HP@L4.0, MP@L4.0
Canaux couverts	Analogique : 46,25 - 855,25 MHz Numérique : VHF/UHF
Sortie audio	8 W + 8 W (KDL-42EX410/KDL-32EX310) 5 W + 5 W (KDL-22EX310)
Prises d'entrée/sortie	
Antenne	Borne 75 ohms externe pour VHF/UHF
 AV1	Connecteur Péritel à 21 broches comprenant entrée audio/vidéo, entrée RVB, entrée S-Vidéo et sortie audio/vidéo TV.
 COMPONENT IN	Formats pris en charge : 1080p, 1080i, 720p, 576p, 576i, 480p, 480i Y : 1 Vc-c, 75 ohms, 0,3 V sync. négative/Pb/Cb : 0,7 Vc-c, 75 ohms/ Pr/Cr : 0,7 Vc-c, 75 ohms
 COMPONENT IN	Entrée audio (prises phono)
HDMI IN 1, 2	Vidéo : 1080p, 1080/24p, 1080i, 720p, 576p, 576i, 480p, 480i Audio : Linéaire deux canaux PCM 32, 44,1 et 48 kHz, 16, 20 et 24 bits, Dolby Digital PC (voir page 44) Audio analogique (mini-prise) (HDMI 1 uniquement)
 AV2	Entrée vidéo (prise phono)
 AV2	Entrée audio (prises phono)
 DIGITAL AUDIO OUT (OPTICAL)	Prise optique numérique (linéaire deux canaux PCM, Dolby Digital)
 AUDIO OUT	Sortie audio (gauche/droite) (prises phono)
PC IN 	Entrée PC (15 D-sub) (voir page 44) G : 0,7 Vc-c, 75 ohms, sans synchronisation sur le vert/B : 0,7 Vc-c, 75 ohms/ R : 0,7 Vc-c, 75 ohms, synchronisation H/V : niveau TTL  Entrée audio PC (mini-prise)
	Prise casque
	Port USB
	Emplacement CAM (Module pour système à contrôle d'accès)

Nom du modèle		KDL-42EX410	KDL-32EX310	KDL-22EX310
Alimentation et autres				
Puissance requise		220–240 V CA, 50 Hz		
Classe d'efficacité énergétique		B		
Taille d'écran (mesurée en diagonale)		106,7 cm environ / 42 pouces	80,0 cm environ / 32 pouces	54,8 cm environ / 22 pouces
Consommation électrique	en mode « Domicile »/ « Standard »	84,0 W	49,0 W	33,0 W
	en mode « Point de vente »/ « Intense »	119 W	68 W	45 W
Consommation d'énergie annuelle moyenne*1		117 kWh	68 kWh	46 kWh
Consommation électrique en veille*2		0,28 W		
Consommation électrique à l'arrêt		0,27 W		
Résolution d'affichage		1 920 points (horizontal) × 1 080 lignes (vertical)		1 366 points (horizontal) × 768 lignes (vertical)
Dimensions (l × h × p) (approx.)	(avec le support)	98,9 × 64,2 × 25,0 cm	75,6 × 51,1 × 23,0 cm	52,4 × 36,2 × 19,0 cm
	(sans le support)	98,9 × 61,2 × 4,6 cm	75,6 × 48,1 × 4,6 cm	52,4 × 34,6 × 4,2 cm
Poids (approx.)	(avec le support)	16,1 kg	11,4 kg	4,7 kg
	(sans le support)	13,2 kg	8,9 kg	4,1 kg
Accessoires fournis		Voir « 1 : Vérification des accessoires » à la page 4.		
Accessoires en option		Voir « Installation des accessoires (Support de fixation murale) » à la page 39.		

*1 Consommation électrique annuelle, calculée à partir de la consommation électrique du téléviseur sur la base d'utilisation de 4 heures par jour pendant 365 jours. La consommation électrique réelle dépend du mode d'utilisation du téléviseur.

*2 La consommation spécifiée en mode veille est atteinte une fois que le téléviseur a terminé tous les processus internes nécessaires.

La conception et les spécifications sont sujettes à modification sans préavis.

Tableau de compatibilité du signal d'entrée PC pour PC IN et HDMI IN 1/2

Pour le KDL-42EX410

Signaux	Horizontal (Pixel)	Vertical (Ligne)	Fréquence horizontale (kHz)	Fréquence verticale (Hz)	Standard
VGA	640	480	31,5	60	VGA
SVGA	800	600	37,9	60	Instructions VESA
XGA	1024	768	48,4	60	Instructions VESA
WXGA	1280	768	47,4	60	VESA
WXGA	1280	768	47,8	60	VESA
WXGA	1360	768	47,7	60	VESA
SXGA	1280	1024	64	60	VESA
HDTV	1920	1080	67,5	60	EIA

Pour le KDL-32EX310/KDL-22EX310

Signaux	Horizontal (Pixel)	Vertical (Ligne)	Fréquence horizontale (kHz)	Fréquence verticale (Hz)	Standard
VGA	640	480	31,5	60	VGA
SVGA	800	600	37,9	60	Instructions VESA
XGA	1024	768	48,4	60	Instructions VESA
WXGA	1280	768	47,4	60	VESA
WXGA	1280	768	47,8	60	VESA
WXGA	1360	768	47,7	60	VESA

- L'entrée PC de ce téléviseur ne prend pas en charge la synchronisation sur le Vert ou le signal composite de synchronisation.
- L'entrée PC de ce téléviseur ne prend pas en charge les signaux entrelacés.
- L'entrée PC de ce téléviseur prend en charge les signaux indiqués dans le tableau ci-dessus avec une fréquence verticale de 60 Hz.

Dépannage

Vérifiez si le témoin  (veille) clignote en rouge.

S'il clignote

La fonction d'auto-diagnostic est activée. Appuyez sur la touche  sur le côté du téléviseur pour le mettre hors tension, débranchez le cordon d'alimentation secteur et adressez-vous à votre revendeur ou au centre de service Sony.

S'il ne clignote pas



- 1 Vérifiez les éléments des tableaux ci-dessous.
- 2 Si le problème persiste, confiez votre téléviseur à un technicien qualifié.



- Pour plus d'informations, contactez le Centre de service après-vente Sony à l'adresse ou au numéro de téléphone indiqués sur la garantie fournie.

Image

Absence d'image (écran noir) et de son

- Vérifiez le raccordement de l'antenne/câble.
- Branchez le téléviseur au secteur et appuyez sur la touche  située sur le côté du téléviseur.
- Lorsque le témoin  s'allume en rouge, appuyez sur .

Absence d'image ou d'informations de menu de l'appareil branché au connecteur Péritel

- Appuyez sur  pour afficher la liste des appareils raccordés, puis sélectionnez l'entrée voulue.
- Vérifiez le raccordement entre l'appareil optionnel et le téléviseur.

Image double ou fantôme

- Vérifiez le raccordement de l'antenne/câble.
- Vérifiez l'emplacement et la direction de l'antenne.

Seuls des parasites ou de la neige apparaissent sur l'écran

- Vérifiez si l'antenne est brisée ou pliée.
- Vérifiez si l'antenne n'a pas atteint le terme de sa vie utile (trois à cinq ans pour une utilisation normale, un à deux ans au bord de la mer).

L'image d'une chaîne s'accompagne de parasites/bruit

- Réglez la commande « AFT » (Automatic Fine Tuning) pour améliorer la réception de l'image (page 33).

Quelques petits points noirs et/ou brillants apparaissent à l'écran

- L'image de l'écran est composée de pixels. La présence de petits points noirs et/ou brillants (pixels) à l'écran n'est pas le signe d'une défaillance.

Programmes affichés en noir et blanc

- Sélectionnez « R à Z » (page 28).



Aucune couleur ou couleur irrégulière lors de la visualisation d'un signal provenant des prises

COMPONENT IN

- Vérifiez que les prises  COMPONENT IN sont correctement branchées et qu'elles sont solidement insérées dans leurs prises respectives.

Son

Pas de son, mais bonne image

- Appuyez sur  + ou sur  (coupure du son).
- Vérifiez si « Haut-parleurs » est réglé sur « Haut-parleur TV » (page 30).
- Lors de l'utilisation de l'entrée HDMI avec un CD Super Audio ou un DVD audio, la prise DIGITAL AUDIO OUT (OPTICAL) peut ne pas restituer en sortie les signaux audio.

Chaînes

Impossible de sélectionner la chaîne désirée

- Basculez entre les modes numérique et analogique et sélectionnez la chaîne numérique ou analogique désirée.

Certaines chaînes n'affichent aucune image

- Chaîne disponible uniquement sous abonnement/cryptée. Abonnez-vous au service télévisuel payant.
- La chaîne n'est utilisée que pour les données (pas pour l'image ou le son).
- Contactez le diffuseur pour obtenir les détails sur la transmission.

Les chaînes numériques ne s'affichent pas

- Adressez-vous à un installateur local pour savoir si les émissions numériques existent dans votre zone.
- Augmentez le gain de l'antenne.

Généralités

Le téléviseur s'éteint automatiquement (il passe en mode veille)

- Vérifiez si la fonction « Arrêt programmé » (page 36) ou « Mise en veille du téléviseur » (page 38) est activée.
- En l'absence de signal et si vous n'appuyez sur aucune touche pendant 15 minutes, le téléviseur passe automatiquement en mode veille.

Image et/ou son déformés

- Éloignez le téléviseur des sources de parasites électriques notamment les voitures, les motos, les sèche-cheveux ou encore les appareils optiques.
- Lorsque vous installez les appareils optionnels, laissez un espace entre ceux-ci et le téléviseur.
- Vérifiez le raccordement de l'antenne/câble.
- Éloignez le câble d'antenne/du système câblé des autres câbles.

La télécommande ne fonctionne pas

- Remplacez les piles.

L'appareil HDMI n'apparaît pas dans la « Liste des périph. HDMI »

- Vérifiez que votre appareil est compatible avec la commande pour HDMI.

Si le message « Mode d'exposition point de vente : Oui » apparaît à l'écran

- Votre téléviseur est réglé en mode « Point de vente ». Vous devez régler à nouveau « Domicile » sur « Emplacement » à l'aide de la procédure « Installation auto » (page 7).

Introducción

Gracias por elegir este producto Sony. Antes de utilizar el televisor, lea este manual atentamente y consérvelo para consultarlo en el futuro.

Nota sobre la función de Televisión digital

- Toda función relacionada con la Televisión digital (DVB) sólo funcionará en los países o zonas donde se emitan señales digitales terrestres DVB-T (MPEG-2 y H.264/MPEG-4 AVC) o donde pueda acceder a un servicio de cable DVB-C (MPEG-2 y H.264/MPEG-4 AVC) compatible. Compruebe con su distribuidor local si puede recibir la señal DVB-T en su vivienda o pregunte a su operador de cable si su servicio de cable DVB-C puede funcionar de manera integrada con este televisor.
- El operador de cable puede cobrar por dicho servicio o exigirle que acepte sus términos y condiciones comerciales.
- Este televisor cumple las especificaciones de DVB-T y DVB-C, pero no se puede garantizar la compatibilidad con futuras emisiones digitales terrestres DVB-T y emisiones digitales por cable DVB-C.
- Es posible que algunas funciones de la televisión digital no estén disponibles en algunos países/regiones y que el cable DVB-C no funcione correctamente con algunos proveedores.

El fabricante de este producto es Sony Corporation, 1-7-1 Konan Minato-ku Tokyo, 108-0075 Japón. El representante autorizado para EMC y seguridad en el producto es Sony Deutschland GmbH, Hedelfinger Strasse 61, 70327 Stuttgart, Alemania. Para cualquier asunto relacionado con servicio o garantía por favor diríjase a la dirección indicada en los documentos de servicio o garantía adjuntados con el producto.



- Las ilustraciones utilizadas en este manual corresponden al modelo KDL-32EX310, a menos que se especifique lo contrario.

Información sobre las marcas comerciales

- **DVB** es una marca registrada del Proyecto DVB.
- HDMI, el logotipo HDMI y High-Definition Multimedia Interface son marcas comerciales o marcas comerciales registradas de HDMI Licensing LLC en Estados Unidos y en otros países.
- Fabricado bajo licencia de Dolby Laboratories. Dolby y el símbolo con una doble D son marcas comerciales de Dolby Laboratories.
- DivX®, DivX Certified® y los logotipos asociados son marcas comerciales registradas de DivX, Inc. y deben utilizarse en virtud de una licencia. **ACERCA DE VÍDEO DIVX:** DivX® es un formato de vídeo digital creado por DivX, Inc. Este es un dispositivo que cuenta con la certificación oficial DivX Certified que permite reproducir vídeo DivX. Si desea obtener más información y herramientas de software para convertir sus archivos en archivos de vídeo DivX, visite la página www.divx.com. **ACERCA DE VÍDEO A PETICIÓN DIVX:** este dispositivo que cuenta con la certificación DivX Certified® debe registrarse, con el fin de que pueda reproducir contenido de Vídeo a petición (VOD) DivX. Para generar el código de registro, localice la sección VOD DivX en el menú de configuración del dispositivo. Diríjase a la página vod.divx.com con este código para completar el proceso de registro y obtener más información sobre VOD DivX.
- “BRAVIA” y BRAVIA son marcas comerciales de Sony Corporation.



Ubicación de la etiqueta identificativa

Las etiquetas correspondientes al número de modelo, a la fecha de fabricación (mes/año) y al voltaje de la fuente de alimentación (de acuerdo con las normas de seguridad aplicables) se encuentran situadas en la parte posterior del televisor o del paquete.

Índice

Guía de uso

4

Información de seguridad	10
Precauciones	11
Descripción general del mando a distancia	13
Descripción general de los indicadores y botones del televisor	15

Ver la televisión

Ver la televisión	16
Utilización de la Guía digital electrónica de programas (EPG) DVB	18
Utilización de la lista de Favoritos digitales DVB	19

Utilización de equipos opcionales

Conexión de equipos opcionales	20
Visualización de imágenes desde los equipos conectados	22
Reproducción de Fotos/Música/Vídeos mediante USB	23
Utilización de BRAVIA Sync con Control por HDMI	26

Utilización de las funciones del MENU

Navegación por el menú del televisor	27
Ajustes	28

Información complementaria

Instalación de los accesorios (Soporte de pared)	39
Especificaciones	42
Solución de problemas	45

DVB: sólo para canales digitales

- Antes de utilizar el televisor, lea la sección "Información de seguridad" (página 10). Conserve este manual para consultarlo en el futuro.
- Las instrucciones acerca de la "Instalación del soporte de montaje mural" se incluyen con el manual de instrucciones del televisor.

1: Comprobación de los accesorios

Soporte de sobremesa (1)*

Tornillos de fijación para Soporte de sobremesa (M5 x 16) (3) (en los modelos KDL-42EX410/KDL-32EX310)

Tornillos de fijación para Soporte de sobremesa (M4 x 14) (2) (en el modelo KDL-22EX310)

Tornillos de montaje para Soporte de sobremesa (M6 x 14) (3) (en los modelos KDL-42EX410/KDL-32EX310)

Tornillos de montaje para Soporte de sobremesa (M5 x 8) (2) (en el modelo KDL-22EX310)

Llave inglesa hexagonal (1) (en los modelos KDL-42EX410/KDL-32EX310)

Cubierta posterior del soporte (1) (en el modelo KDL-22EX310)

Mando a distancia RM-ED046 (1)

Pilas de tamaño AA (2)

* Monte el Soporte de sobremesa con los tornillos de montaje suministrados. Consulte el folleto del Soporte de sobremesa suministrado para montar el soporte.

Para insertar las pilas en el mando a distancia

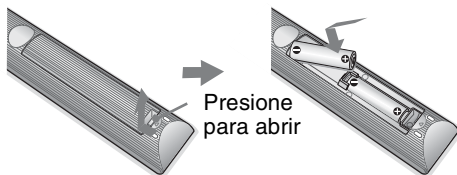

- Coloque las pilas con la polaridad correcta.
- No utilice pilas de distintos tipos ni mezcle pilas nuevas con viejas.
- Sea respetuoso con el medio ambiente y deseche las pilas en los contenedores dispuestos para este fin. En ciertas regiones, la eliminación de las pilas está regulada. Consúltelo con las autoridades locales.
- Use el mando a distancia con cuidado. No lo deje caer ni lo pise, ni tampoco derrame sobre él ningún tipo de líquido.
- No deje el mando a distancia cerca de una fuente de calor, en un lugar expuesto a la luz solar directa ni en una habitación húmeda.

2: Colocación del soporte



- Para una mejor calidad de imagen, no exponga la pantalla directamente a fuentes de iluminación o a la luz del sol.

Siga los pasos de montaje necesarios para colocar un soporte para televisor.

- 1 Consulte el folleto del soporte de sobremesa suministrado para saber cómo colocarlo correctamente.
- 2 Coloque el televisor sobre el soporte. Tenga cuidado de no tocar los cables.

**En los modelos KDL-42EX410/
KDL-32EX310**

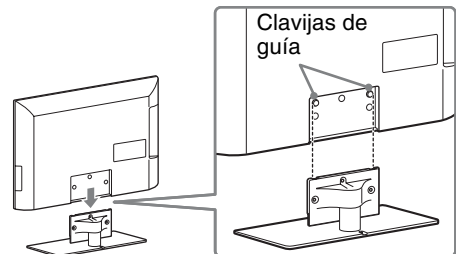

En el modelo KDL-22EX310

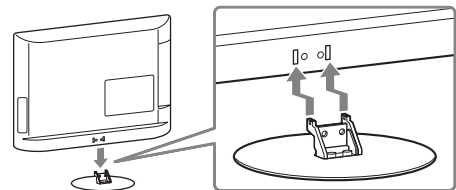

- 3 Fije el televisor en el soporte mediante los tornillos suministrados utilizando las flechas ↑ que indican los orificios de éstos.

**En los modelos KDL-42EX410/
KDL-32EX310**

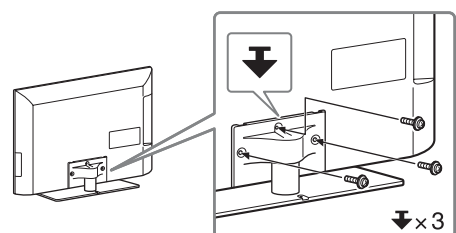

En el modelo KDL-22EX310

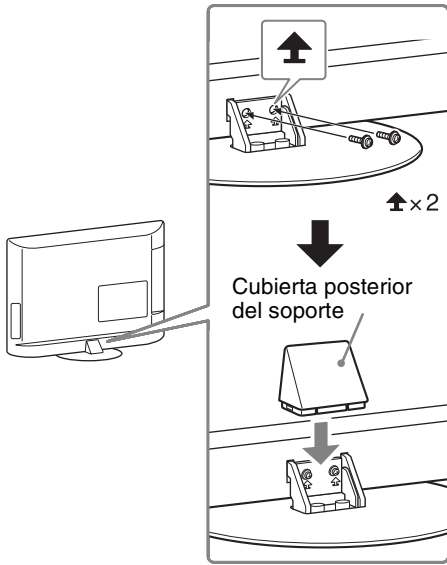

Una vez que estén todos los tornillos ajustados, coloque la cubierta posterior suministrada del soporte en el soporte de sobremesa.



- Si utiliza un destornillador eléctrico, ajuste el par de apriete en 1,5 N·m (15 kgf·cm) aproximadamente.

3: Conexión de una antena/cable/videograbadora/grabadora de DVD

Conexión de una antena o un cable únicamente

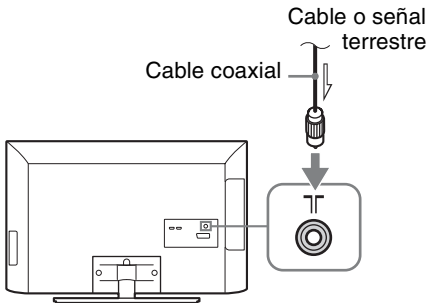

Conexión de una antena/cable/videograbadora/grabadora de DVD con SCART (euroconector)

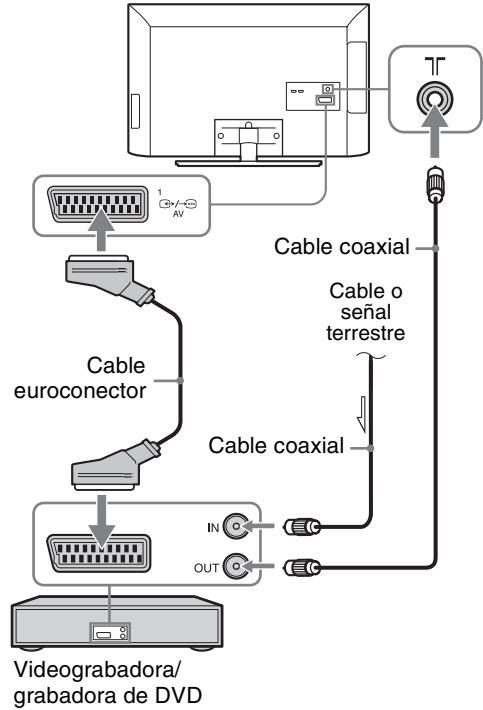

Conexión de una antena/cable/videograbadora/grabadora de DVD con HDMI

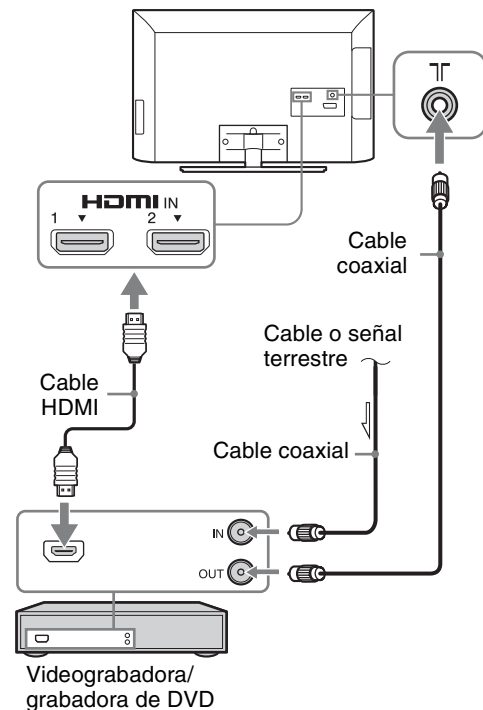

4: Cómo evitar la caída del televisor (sólo en los modelos KDL-42EX410/ KDL-32EX310)

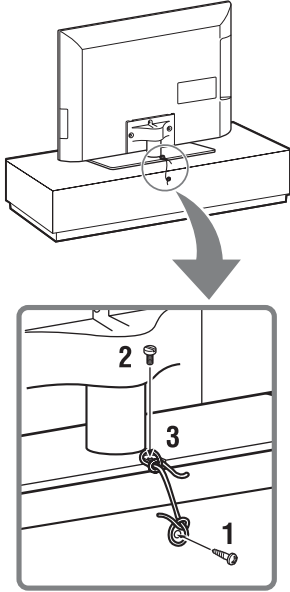

- 1** Coloque un tornillo para madera (4 mm de diámetro, no suministrado) en el soporte del televisor.
- 2** Coloque un tornillo para metales (M4 x 10, no suministrado) en el orificio para tornillo del televisor.
- 3** Ate el tornillo para madera y el tornillo para metales con una cuerda resistente (no suministrada).

5: Plegado de los cables





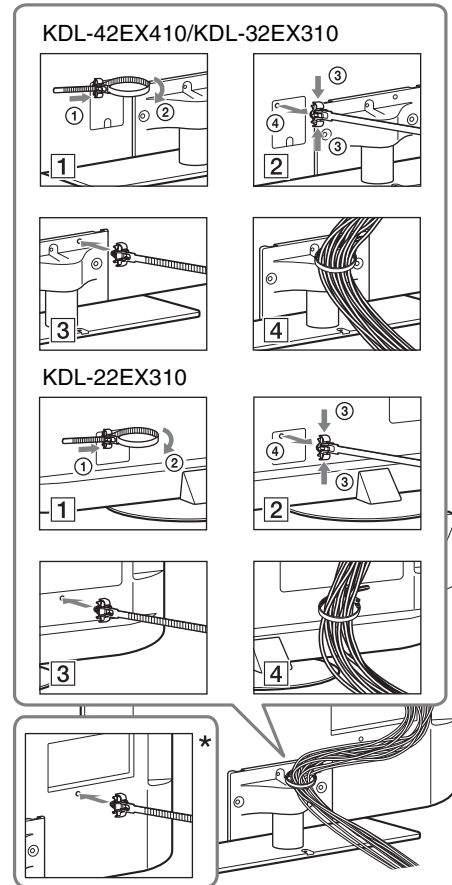



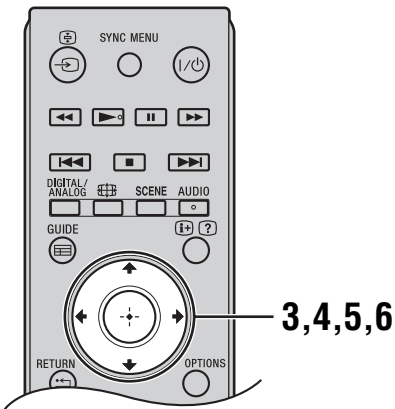
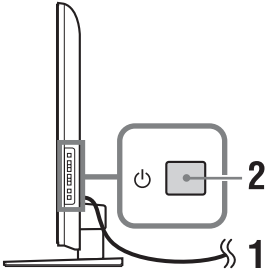

- Antes de plegar los cables en un hatillo, retire la sujeción para cables de la cubierta del cable de corriente principal (consulte los pasos 1 y 2).
Vuelva a utilizar la sujeción para cables (consulte el paso 3) para hacer un hatillo con los otros cables (consulte el paso 4).
- No plegue el cable de corriente principal en el hatillo junto con los demás cables.





- * Cuando realice la instalación en una pared, monte la sujeción para cables debajo de los terminales.

6: Selección del idioma, el país o la región y la ubicación

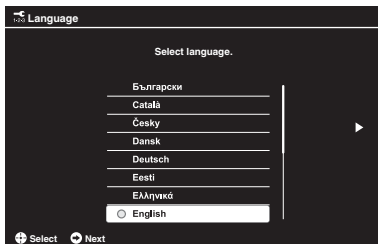

- 1** Conecte el televisor a la toma de corriente (220-240V CA, 50Hz).
- 2** Pulse  en el lateral del televisor. Cuando encienda el televisor por primera vez, aparecerá el menú Idioma en la pantalla.
 -  Cuando se enciende el televisor, el indicador de alimentación se ilumina en verde.
- 3** Pulse /// para seleccionar el idioma en que desea visualizar las pantallas de menú y, a continuación, pulse .



- 4** Siga las instrucciones que aparecen en pantalla para seleccionar el país/región en el que utilizará el televisor. Si el país o la región donde desea utilizar el televisor no aparece en la lista, seleccione “-” en lugar de un país o región.
- 5** Siga las instrucciones que aparecen en pantalla para establecer el código PIN.
 -  Se puede utilizar cualquier código PIN, excepto 0000. Para cambiar el código PIN más tarde, consulte la página 35.
- 6** Siga las instrucciones que aparecen en pantalla para seleccionar la ubicación en la cual utilizará el televisor. Con esta opción, se selecciona el modo de imagen inicial adecuado para las condiciones lumínicas habituales de estos entornos. En el modo Uso comercial, algunos ajustes se restablecerán periódicamente para uso comercial.

7: Sintonización automática del televisor

- 1 Pulse \leftarrow/\rightarrow para seleccionar “Inicio” y, a continuación, pulse \oplus .

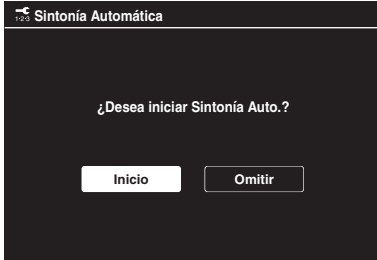

- 2 Pulse \uparrow/\downarrow para seleccionar “Antena” o “Cable” y, a continuación, pulse \oplus .

Si elige “Cable”, aparecerá la pantalla para seleccionar el tipo de búsqueda. Consulte “Sintonización del televisor para conexión por cable” (página 8).

A continuación, el televisor empieza a buscar todos los canales digitales disponibles y, después, todos los canales analógicos disponibles. Esto puede llevar algún tiempo. No pulse ningún botón del televisor ni del mando a distancia durante la búsqueda.

Si aparece un mensaje para que confirme la conexión de la antena

No se ha encontrado ningún canal digital ni analógico. Compruebe todas las conexiones de antena o cable y pulse \oplus para iniciar de nuevo la sintonización automática.

- 3 Ordenación Progra. (solamente en el modo analógico): cambia el orden de almacenamiento de los canales analógicos en el televisor.

- 1 Pulse \uparrow/\downarrow para seleccionar el canal que desea desplazar a una nueva posición y, a continuación, pulse \leftarrow/\rightarrow .

- 2 Pulse \uparrow/\downarrow para seleccionar la nueva posición del canal y, a continuación, pulse \oplus .

Si no cambia el orden en que se guardan los canales analógicos en el televisor, pulse **HOME** para ir al siguiente paso.



- Este paso no aparecerá si no se encuentra ningún canal analógico.

En la pantalla aparecerá el mensaje “La configuración ha finalizado”. Pulse \oplus .

Ahora, el televisor se ha sintonizado en todos los canales disponibles.



- Actualiz. del sist. por USB

Es posible actualizar el sistema del televisor mediante una memoria USB.

Obtenga la información en el siguiente sitio web:

<http://support.sony-europe.com/TV/>

Sintonización del televisor para conexión por cable

- 1 Pulse \oplus y \uparrow/\downarrow para seleccionar “Búsqueda Rápida” o “Búsqueda Completa” y, a continuación, pulse \oplus .

“**Búsqueda Rápida**”: los canales se sintonizan según la información del operador de cable incluida en la señal de emisión.

El ajuste recomendado para “Frecuencia” e “ID de Red” es “Auto”.

Se recomienda esta opción para la sintonización rápida cuando es compatible con el operador de cable.

Si no se sintoniza la “Búsqueda Rápida”, utilice el método de “Búsqueda Completa” que se indica a continuación.

“**Búsqueda Completa**”: se sintonizan y guardan todos los canales disponibles. Este proceso puede llevar algún tiempo.

Se recomienda esta opción cuando el proveedor de cable no admite la “Búsqueda Rápida”.

- 2 Pulse \downarrow para seleccionar “Inicio”.

El televisor empieza a buscar los canales. No pulse ningún botón del televisor ni del mando a distancia.



- Algunos proveedores de cable no admiten “Búsqueda Rápida”. Si no detecta ningún canal mediante “Búsqueda Rápida”, realice una “Búsqueda Completa”.

Ajuste del ángulo de visión del televisor (modelos KDL-42EX410/ KDL-32EX310 solamente)

Este televisor puede ajustarse dentro de los ángulos mostrados a continuación.



- Al ajustar el ángulo, mantenga el soporte con una mano para evitar que se caiga el soporte o el televisor.

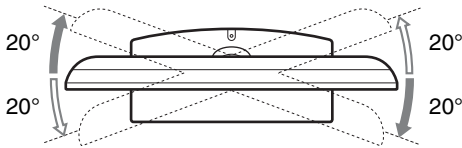

Extracción del soporte de sobremesa del televisor



- Sólo debe extraer el soporte de sobremesa si desea montar el televisor en la pared.

En los modelos KDL-42EX410/KDL-32EX310

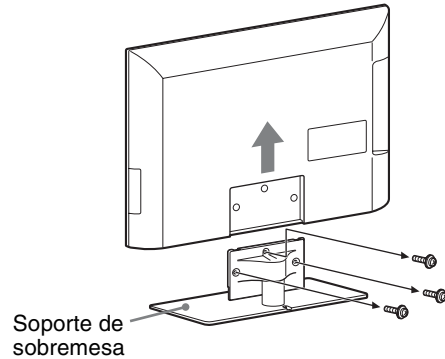

En el modelo KDL-22EX310

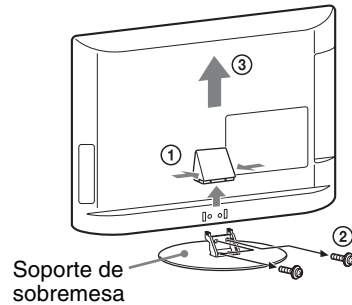

- Asegúrese de que el televisor se encuentra en posición vertical antes de encenderlo. No se debe encender el televisor con el panel LCD orientado hacia abajo para evitar que la uniformidad de la imagen sea irregular.

Información de seguridad

Instalación/ configuración

Instale y utilice el televisor siguiendo estas instrucciones para evitar el riesgo de incendios, descargas eléctricas u otros daños y/o lesiones.

Instalación

- Debe instalar el televisor cerca de una toma de corriente de fácil acceso.
- Coloque el televisor sobre una superficie estable y plana.
- La instalación en pared sólo puede ser realizada por personal cualificado.
- Por razones de seguridad, se recomienda utilizar accesorios Sony como:
 - Soporte de pared SU-WL500 (KDL-42EX410/KDL-32EX310) SU-WL100 (KDL-22EX310)
- Para colocar los ganchos de montaje en el televisor, debe utilizar los tornillos que se suministran con el soporte de pared. Los tornillos suministrados están diseñados tal como se indica en la ilustración cuando se miden desde la superficie de colocación del gancho de montaje. El diámetro y longitud de los tornillos varía en función del modelo de soporte de pared. Si utiliza otros tornillos, puede provocar un daño interno en el televisor o éste puede caerse, etc.

TV de 22": 6,5-10 mm
TV de 32/42": 8-12 mm

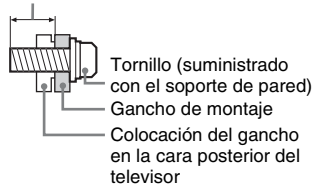

Transporte

- Desconecte todos los cables antes de transportar el televisor.
- Se necesitan dos o tres personas para transportar un televisor grande.
- Cuando transporte el televisor con las manos, sujételo como se indica en la ilustración. No aplique presión sobre el panel LCD ni la estructura que lo rodea.

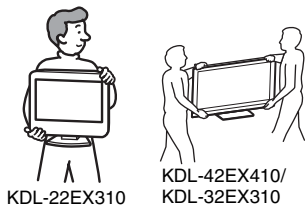

- Cuando eleve o desplace el televisor, sujételo bien por abajo.
- Durante el transporte, no someta el televisor a sacudidas o vibraciones excesivas.
- Cuando transporte el televisor para repararlo o cuando lo cambie de sitio, embálelo con la caja y el material de embalaje originales.

Ventilación

- Nunca obstruya, cubra ni inserte nada en los orificios de ventilación del aparato.
- Deje espacio alrededor del televisor, tal como se muestra más abajo.
- Se recomienda utilizar el soporte de pared de Sony para que el aire circule correctamente.

Instalación en la pared

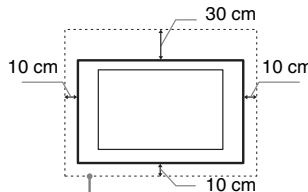

Deje, como mínimo, estas distancias alrededor del televisor.

Instalación sobre pedestal

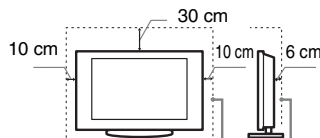

Deje, como mínimo, estas distancias alrededor del televisor.

- Para garantizar una ventilación apropiada y evitar la acumulación de suciedad o polvo:
 - No instale el televisor boca arriba, boca abajo, hacia atrás ni de lado.
 - No instale el televisor en un estante, sobre una alfombra, sobre una cama o dentro de un armario.
 - No cubra el televisor con tejidos como cortinas, ni otros objetos como periódicos, etc.
 - No instale el televisor como se muestra a continuación.

La circulación de aire queda obstruida.

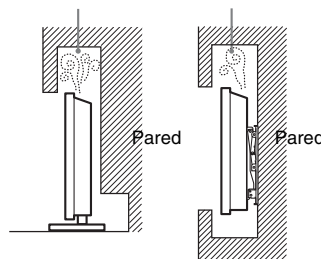

Cable de alimentación

Utilice el cable y el enchufe tal y como se indica a continuación para evitar el riesgo de incendios, descargas eléctricas u otros daños y/o lesiones:

- Utilice únicamente cables de alimentación suministrados por Sony. No utilice cables de otros proveedores.
- Inserte el enchufe totalmente en la toma de corriente.
- Este televisor sólo funciona con alimentación de CA de 220-240 V.
- Cuando conecte los cables, no olvide desenchufar el cable de alimentación por razones de seguridad y evite tropezar o enredarse con los cables.
- Desenchufe el cable de alimentación antes de manipular o desplazar el televisor.
- Mantenga el cable de alimentación alejado de fuentes de calor.
- Desconecte el enchufe y límpielo regularmente. Si se acumula polvo o humedad en el enchufe, puede deteriorarse el aislamiento y producirse un incendio.

Notas

- No utilice el cable de alimentación suministrado con otros equipos.
- No apriete, doble ni retuerza excesivamente el cable de alimentación. Los conductores internos podrían quedar al descubierto o romperse.
- No modifique el cable de alimentación.
- No coloque ningún objeto pesado encima del cable de alimentación.
- No tire del cable para desconectarlo.
- No conecte demasiados aparatos a la misma toma de corriente.
- No utilice una toma de corriente de mala calidad.

Uso prohibido

No instale/utilice el televisor en lugares, entornos o situaciones como las descritas a continuación ya que el televisor podría funcionar mal y provocar un incendio, una descarga eléctrica u otros daños y/o lesiones.

Lugar:

- Espacios exteriores (con luz solar directa), en la costa, en una embarcación, dentro de un vehículo, en centros sanitarios, ubicaciones inestables, cerca del agua, la lluvia, humedad o humo.
- Si el televisor se coloca en los vestuarios de unos baños públicos o de un balneario, es posible que sufra daños a causa del azufre suspendido en el aire, etc.

Limpeza:

No rocíe agua ni detergente directamente sobre el televisor. Podría filtrarse hacia la parte inferior de la pantalla o en piezas exteriores y penetrar en su interior, provocando un mal funcionamiento del aparato.

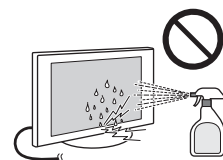

Entorno:

- Lugares cálidos, húmedos o con excesivo polvo; lugares en los que puedan entrar insectos; lugares expuestos a vibraciones mecánicas, o lugares próximos a objetos inflamables (velas, etc.). No exponga el televisor a goteos ni salpicaduras ni coloque sobre el aparato ningún objeto lleno de líquido como los floreros.
- No coloque el televisor en un espacio húmedo o polvoriento, ni en una habitación expuesta a humos o vapores grasientos (cerca de cocinas o humidificadores). Podría producirse un incendio, una descarga eléctrica o una combadura del aparato.

Situación:

- No lo utilice si tiene las manos mojadas, si se ha extraído la carcasa o con accesorios no recomendados por el fabricante. Desconecte el televisor del cable de alimentación y de la antena durante las tormentas eléctricas.
- No instale el televisor de manera que sobresalga hacia un espacio abierto. Podría provocar lesiones o daños a las personas u objetos que pudieran impactar con el televisor.

Piezas rotas:

- No arroje ningún objeto contra el televisor. El cristal de la pantalla podría romperse debido al impacto y causar lesiones graves.
- Si la superficie del televisor se agrieta o se rompe, no la toque sin antes desconectar el cable de alimentación. De lo contrario, podría recibir una descarga eléctrica.
- No someta la pantalla LCD a sacudidas o impactos fuertes. El vidrio de la pantalla podría resquebrajarse o hacerse añicos y provocar lesiones.

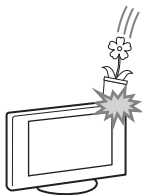

Cuando no se utilice

- Si no va a utilizar el televisor durante varios días, desconecte el cable por razones medioambientales y de seguridad.
- El televisor no se desconecta de la toma de corriente cuando se apaga. Desenchúfelo para que quede totalmente desconectado.
- No obstante, es posible que algunos televisores dispongan de funciones que precisen que se encuentren en modo de espera para funcionar correctamente.

Niños

- No deje que los niños suban al televisor.
- Mantenga los accesorios pequeños fuera del alcance de los niños para que no los trague.

Si ocurren los siguientes problemas...

Apague el televisor y desenchúfelo inmediatamente si ocurre cualquiera de los siguientes problemas.

Pida a su distribuidor o al servicio técnico de Sony que le revise el televisor.

Cuando:

- El cable de alimentación está dañado.
- Toma de corriente de mala calidad.
- El televisor está dañado porque se ha caído, ha sido golpeado o le ha sido arrojado algún objeto.
- Alguna sustancia líquida o sólida cae dentro del televisor.

Advertencia

Para evitar la propagación de fuego, mantenga las velas u otras llamas siempre alejadas de este producto.



Acerca de la temperatura de la pantalla LCD

Cuando la pantalla LCD se utiliza durante un período de tiempo prolongado, los bordes del panel se calientan. Es posible que note el calor cuando toque esta zona con la mano.

Precauciones

Ver la televisión

- Vea la televisión en una habitación con suficiente iluminación, ya que, si lo hace con poca luz o durante mucho tiempo, somete la vista a un sobreesfuerzo.
- Cuando utilice auriculares, ajuste el volumen de forma que se eviten niveles excesivos, ya que podría sufrir daños en los oídos.

Pantalla LCD

- Aunque la pantalla LCD ha sido fabricada con tecnología de alta precisión y posee píxeles con una eficacia del 99,99% o superior, pueden aparecer de forma constante unos puntos negros o puntos brillantes de luz (rojos, azules o verdes). No se trata de un fallo de funcionamiento, sino de una característica de la estructura de la pantalla de cristal líquido.
- No presione ni raye el filtro frontal, ni coloque objetos encima del televisor, ya que la imagen podría resultar irregular o la pantalla de cristal líquido podría dañarse.
- Si se utiliza el televisor en un lugar frío, es posible que la imagen se oscurezca o que aparezca una mancha en la pantalla. Esto no significa que el televisor se ha estropeado. Este fenómeno irá desapareciendo a medida que aumente la temperatura.
- Si se visualizan imágenes fijas continuamente, es posible que se produzca un efecto de imagen fantasma que puede desaparecer transcurridos unos segundos.

- Cuando se utiliza el televisor, la pantalla y la carcasa se calientan. No se trata de un fallo de funcionamiento.
- La pantalla LCD contiene una pequeña cantidad de cristal líquido. Algunos tubos fluorescentes que utiliza este televisor también contienen mercurio (excepto el televisor LCD con retroiluminación LED). Siga la normativa local para deshacerse de él.

Tratamiento y limpieza de la superficie de la pantalla y la carcasa del televisor

Desenchúfe el cable de alimentación conectado al televisor antes de limpiarlo.

Para evitar la degradación del material o del acabado de la pantalla, tenga en cuenta las siguientes precauciones.

- Para eliminar el polvo de la superficie de la pantalla y la carcasa, pase cuidadosamente un paño suave. Si no consigue eliminar completamente el polvo, humedezca ligeramente el paño con una solución de detergente neutro poco concentrada.
- No rocíe agua ni detergente directamente sobre el televisor. Podría filtrarse hacia la parte inferior de la pantalla o en piezas exteriores, provocando un mal funcionamiento del aparato.
- No utilice nunca estropajos abrasivos, productos de limpieza ácidos o alcalinos, detergente concentrado ni disolventes volátiles, como alcohol, bencina, diluyente o insecticida. Si utiliza este tipo de materiales o expone la unidad a un contacto prolongado con materiales de goma o vinilo, puede dañar el material de la superficie de la pantalla y de la carcasa.
- Se recomienda pasar la aspiradora periódicamente por los orificios de ventilación para que el televisor se ventile adecuadamente.
- Si necesita ajustar el ángulo del televisor, desplácelo lentamente para evitar que se desencaje del soporte.

Equipos opcionales

- Sitúe los equipos opcionales o cualquier equipo que emita radiaciones electromagnéticas lejos del televisor. De lo contrario, la imagen puede aparecer distorsionada y/o pueden emitirse ruidos.
- El equipo ha sido probado y cumple los límites establecidos por la directiva EMC utilizando un cable de señal de conexión de una longitud inferior a 3 metros.

Pilas

- Coloque las pilas con la polaridad correcta.
- No utilice pilas de distintos tipos ni mezcle pilas nuevas con viejas.
- Sea respetuoso con el medio ambiente y deseché las pilas en los contenedores dispuestos para este fin. En ciertas regiones, la eliminación de las pilas está regulada. Consúltelo con las autoridades locales.
- Use el mando a distancia con cuidado. No lo deje caer ni lo pise, ni tampoco derrame sobre él ningún tipo de líquido.
- No deje el mando a distancia cerca de una fuente de calor, en un lugar expuesto a la luz solar directa ni en una habitación húmeda.

Continúa

Cómo deshacerse del televisor



Tratamiento de los equipos eléctricos y electrónicos al final de su vida útil (aplicable en la Unión Europea

y en países europeos con sistemas de recogida selectiva de residuos)

Este símbolo en el equipo o el embalaje indica que el presente producto no puede ser tratado como residuo doméstico normal, sino que debe entregarse en el correspondiente punto de recogida de equipos eléctricos y electrónicos. Al asegurarse de que este producto sea desechado correctamente, Ud. ayuda a prevenir las consecuencias negativas para el medio ambiente y la salud humana que podrían derivarse de la incorrecta manipulación en el momento de deshacerse de este producto. El reciclaje de materiales ayuda a conservar los recursos naturales. Para recibir información detallada sobre el reciclaje de este producto, póngase en contacto con su ayuntamiento, el punto de recogida más cercano o el establecimiento donde ha adquirido el producto.



Tratamiento de las baterías al final de su vida útil (aplicable en la Unión Europea y en

países europeos con sistemas de recogida selectiva de residuos)

Este símbolo en la batería o en el embalaje indica que la batería proporcionada con este producto no puede ser tratada como un residuo doméstico normal. En algunas baterías este símbolo puede utilizarse en combinación con el símbolo químico. El símbolo químico del mercurio (Hg) o del plomo (Pb) se añadirá si la batería contiene más del 0,0005% de mercurio o del 0,004% de plomo. Al asegurarse de que estas baterías se desechan correctamente, Ud. ayuda a prevenir las consecuencias negativas para el medio ambiente y la salud humana que podrían derivarse de la incorrecta manipulación en el momento de deshacerse de la batería. El reciclaje de materiales ayuda a conservar los recursos naturales. En el caso de productos que por razones de seguridad, rendimiento o mantenimiento de datos, sea necesaria una conexión permanente con la batería incorporada, esta batería solo deberá ser reemplazada por personal técnico cualificado para ello. Para asegurarse de que la batería será tratada correctamente, entregue el producto al final de su vida útil en un punto de recogida para el reciclado de aparatos eléctricos y electrónicos. Para las demás baterías, vea la sección donde se indica cómo quitar la batería del producto de forma segura. Deposite la batería en el correspondiente punto de recogida para el reciclado. Para recibir información detallada sobre el reciclaje de este producto o de la batería, póngase en contacto con el ayuntamiento, el punto de recogida más cercano o el establecimiento donde ha adquirido el producto.

Descripción general del mando a distancia

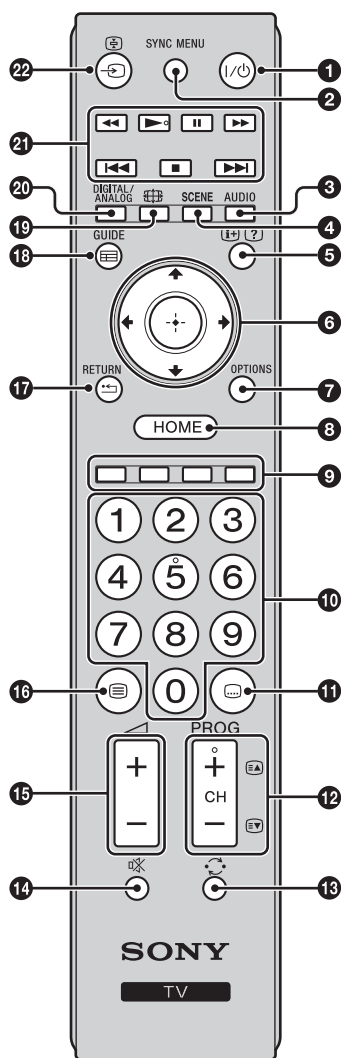

- 1 I/⏻ – Modo de espera del televisor**
Enciende y apaga el televisor desde el modo de espera.
- 2 SYNC MENU**
Permite visualizar el menú del equipo HDMI conectado. Mientras ve otras pantallas de entrada o programas de televisión, “Selección Disp. HDMI” aparece cuando se pulsa el botón.
🔌
• La función “Control por HDMI” (BRAVIA Sync) solamente está disponible con equipos Sony conectados que llevan los logotipos BRAVIA Sync o BRAVIA Theatre Sync, o que son compatibles con Control por HDMI.
- 3 AUDIO**
Pulse este botón para cambiar el modo de sonido dual (página 30).
- 4 SCENE – Modo de selección de escena (página 17)**
- 5 ℹ/? – Info/Mostrar Texto**
 - En modo digital: muestra una breve descripción del programa que se ve actualmente.
 - En modo analógico: muestra información como, por ejemplo, el número de canal actual y el formato de pantalla.
 - En modo Texto (página 17): muestra información oculta (por ejemplo, las respuestas de un concurso).
- 6 ↕/↔/↔/↔/⊕**
- 7 OPTIONS**
Púlselo para visualizar una lista que contiene accesos directos a algunos menús de ajuste. Las opciones enumeradas varían en función de la entrada y el contenido actuales.
- 8 HOME (página 27)**
- 9 Botones de colores (página 17, 19)**
- 10 Botones numéricos**
 - En modo TV: púlselo para seleccionar canales. Para los canales de número 10 y posteriores, pulse rápidamente los dígitos segundo y tercero de forma sucesiva.
 - En modo Texto: permite introducir el número de página de tres dígitos para seleccionar la página.
- 11 ☰ – Configuración de subtítulos**
Pulse este botón para cambiar el idioma de los subtítulos (página 34) (únicamente en modo digital).
- 12 PROG/CH +/-/⏪/⏩**
 - En modo TV: permite elegir el canal siguiente (+) o anterior (-).
 - En modo Texto (página 17): púlselo para seleccionar la página siguiente (⏪) o la anterior (⏩).
- 13 ↶ – Canal anterior**
Púlselo para volver al último canal visualizado (durante más de cinco segundos).
- 14 🔇 – Eliminación del sonido**
- 15 🔊 +/- – Volumen**
- 16 ☰ – Texto (página 17)**

Continúa

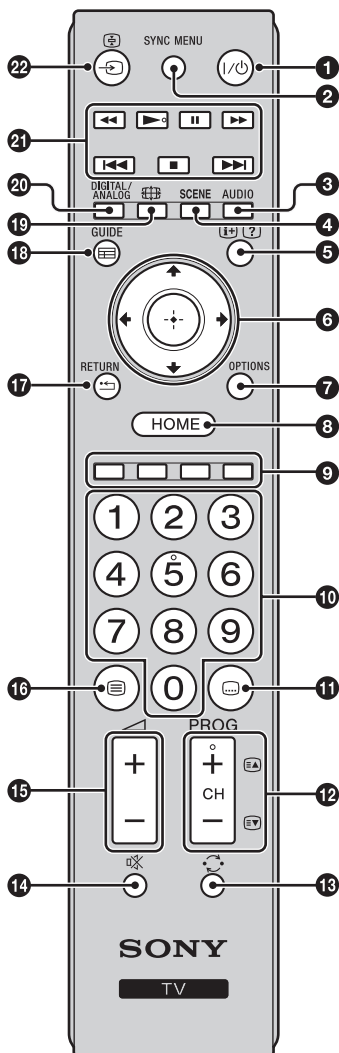

17 RETURN / ↶

Vuelve a la pantalla anterior de cualquier menú que haya en pantalla.

18 GUIDE / ≡ - EPG (Guía digital electrónica de programas) (página 18)

19 ≡ - Modo de control de pantalla (página 17)

20 DIGITAL - Modo digital (página 16)

ANALOG - Modo analógico (página 16)

21 BRAVIA Sync (página 26)

◀◀/▶▶/II/▶▶/▶▶/▶▶/▶▶/▶▶: puede utilizar el equipo compatible con BRAVIA Sync que esté conectado al televisor.

22 ↶/Ⓞ - (Selección de entrada)

- En modo TV: pulse este botón para mostrar una lista de las entradas.



- El número 5 y los botones ▶, **PROG/CH +** y **AUDIO** cuentan con un punto táctil. Utilice estos puntos táctiles como referencia para usar el televisor.

Descripción general de los indicadores y botones del televisor

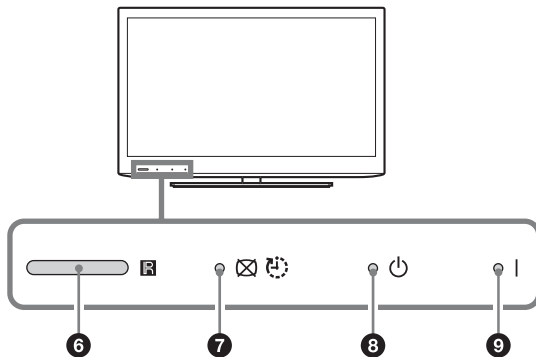
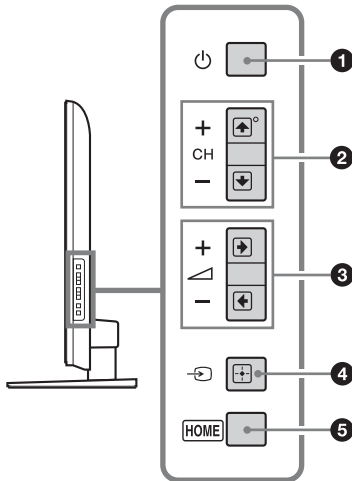

1 – Alimentación

Enciende o apaga el televisor.



- Para desconectarlo completamente, retire el enchufe de la toma de corriente.
- Cuando se enciende el televisor, el indicador de alimentación se ilumina en verde.

2 CH +/-/↑/↓

- En modo TV: permite elegir el canal siguiente (+) o anterior (-).
- En menú TV: se desplaza por las opciones hacia arriba (↑) o hacia abajo (↓).

3 +/-/▶/◀

- En modo TV: pulse este botón para subir (+) o bajar (-) el volumen.
- En menú TV: se desplaza por las opciones hacia la derecha (▶) o izquierda (◀).

4 ◀/▶/⏏ – Selección de entrada / Aceptar

- En modo TV: púlselo para seleccionar la fuente de entrada del equipo conectado a las tomas del televisor (página 22).
- En menú TV: elige el menú u opción y confirma los ajustes.

5 HOME (página 27)

6 Sensor de luz

No coloque nada sobre el sensor, ya que ello podría afectar a su funcionamiento (página 37).

Sensor del mando a distancia

- Recibe señales de infrarrojos del mando a distancia.
- No coloque nada sobre el sensor ya que ello podría afectar a su funcionamiento.

7 – Sin imagen / Indicador de Desconex. Aut.

- Cuando se oculta la imagen (página 37), aparece una luz verde.
- Se ilumina en naranja cuando se establece la desconexión automática (página 36).

8 – Indicador de modo de espera

Cuando el televisor está en modo de espera, se enciende una luz roja.

9 – Indicador de alimentación

Cuando se enciende el televisor, aparece una luz verde.



- Compruebe que el televisor está completamente apagado antes de desenchufar el cable de alimentación. Si desenchufa el cable con el televisor encendido, el indicador puede quedar encendido o el televisor puede funcionar mal.

Ver la televisión

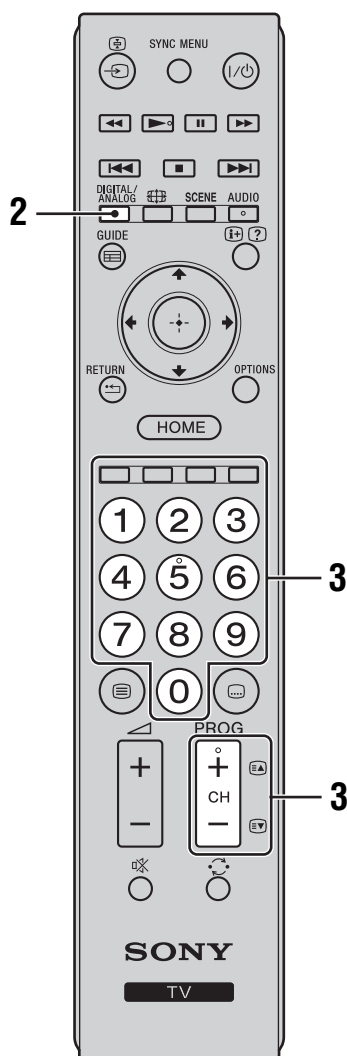
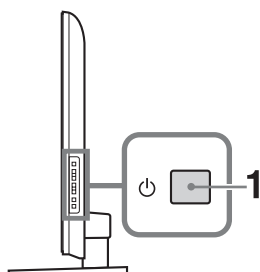

- 1 Pulse en el lateral del televisor para encenderlo.

Cuando el televisor esté en modo de espera (el indicador (modo de espera) del panel frontal del televisor se iluminará en rojo), pulse en el mando a distancia para encender el televisor.

- 2 Pulse **DIGITAL/ANALOG** para cambiar entre los modos digital y analógico.

Los canales disponibles varían en función del modo.

- 3 Pulse los botones numéricos o **PROG/CH +/-** para seleccionar el canal de televisión.

Para seleccionar los canales de número 10 y posteriores con los botones numéricos, pulse rápidamente los dígitos segundo y tercero de forma sucesiva.

Para seleccionar un canal digital mediante la Guía digital electrónica de programas (EPG), consulte la página 18.

En modo digital

Aparecerá información durante poco tiempo. En la información pueden indicarse los siguientes iconos.

- : Servicio de radio
- : Servicio de suscripción/codificado
- : Múltiples idiomas de audio disponibles
- : Subtítulos disponibles
- : Subtítulos disponibles para personas con problemas auditivos
- : Edad mínima recomendada para el programa actual (de 4 a 18 años)
- : Bloqueo TV
- : Bloqueo de programa digital

Operaciones adicionales

Para	Haga lo siguiente
Ajustar el volumen	Pulse + (aumentar)/ - (disminuir).
Acceder a la Tabla de índice de programas (sólo en modo analógico)	Pulse . Para seleccionar un canal analógico, pulse y, a continuación, pulse .

Para acceder a Texto

Pulse . Cada vez que pulse , la pantalla cambiará cíclicamente de la siguiente forma:

Texto → Texto sobre la imagen de televisión (modo mixto) → Sin Texto (salir del servicio de Texto)

Para seleccionar una página, pulse los botones numéricos o /.

Para mostrar información oculta, pulse .



- Cuando aparecen cuatro elementos en color en la parte inferior de la página de Texto, Fastext está disponible. Fastext le permite acceder a las páginas de manera rápida y sencilla. Pulse el botón de color correspondiente para acceder a la página deseada.

Modo de selección de escena

Al seleccionar la opción de escena deseada, se ajustan automáticamente la calidad de sonido y la calidad de imagen más adecuada para esa opción.

1 Pulse **SCENE** en el mando a distancia.

2 Pulse / para seleccionar el modo y, a continuación, pulse .

“**Auto**”: proporciona una calidad de imagen y sonido óptima, que se ajusta automáticamente en función de la fuente de entrada. Es posible que no produzca ningún efecto en función del equipo conectado.

“**Genérico**”: ajustes de usuario actuales.

“**Foto**”: proporciona una imagen que reproduce la textura y el color de una fotografía impresa.

“**Música**”: proporciona efectos de sonido dinámicos y claros, como los de un concierto.

“**Cine**”: proporciona imágenes como las que se ven en el cine y un sonido dinámico.

“**Juego**”: proporciona la mejor calidad de imagen y de sonido para que usted disfrute al máximo de sus partidas.

“**Gráficos**”: proporciona imágenes más detalladas y nítidas para reducir la fatiga en exposiciones prolongadas en la pantalla.

“**Deportes**”: proporciona una imagen realista con un sonido envolvente como el de un estadio.



- Cuando se selecciona un modo de escena, a excepción de “Auto”, “Genérico” y “Música”, no se puede seleccionar el modo de imagen en el menú de imagen: primero hay que quitar la selección de escena.

Cómo cambiar el formato de pantalla manualmente para que se ajuste a la emisión

Pulse varias veces para elegir el formato de pantalla que desee.

Zoom horizontal*

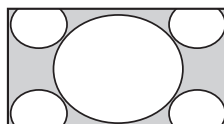

Muestra las emisiones en formato convencional 4:3 con un efecto de imitación de pantalla panorámica. La imagen en formato 4:3 se alarga para ocupar toda la pantalla.

Normal

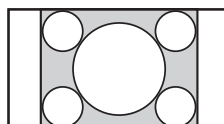

Muestra las emisiones en pantalla 4:3 convencional (por ejemplo, televisor sin pantalla panorámica) con las proporciones correctas.

14:9*

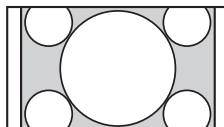

Muestra emisiones en formato 14:9 con las proporciones correctas. Como resultado, aparecerán áreas con un margen negro en la pantalla.

Completo

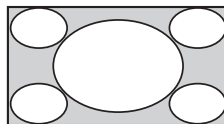

Estira una imagen de formato 4:3 horizontalmente para que ocupe una pantalla de formato 16:9.

Zoom*

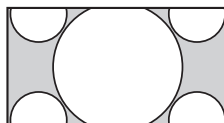

Muestra las emisiones en Cinemascope (formato panorámico) con las proporciones correctas.

Subtítulos*

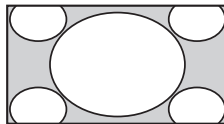

Muestra las emisiones en Cinemascope (formato panorámico) con subtítulos en la pantalla.

* Es posible que las partes superior e inferior de la imagen aparezcan cortadas.



- En función de la señal, es posible que algunos formatos de pantalla no se puedan seleccionar.
- Es posible que algunos caracteres o letras de la parte superior o inferior de la imagen no sean visibles en “Zoom horizontal”.



- Puede ajustar la posición vertical de la imagen cuando seleccione “Zoom”, “14:9” o “Subtítulos”. Pulse / para desplazarse hacia arriba o hacia abajo (por ejemplo, para leer los subtítulos).

Utilización de la Guía digital electrónica de programas (EPG) DV3*

GUIDE	Vie 16 Mar 11:35			
Hay	11:30	11:00	11:30	11:00
001 BBC ONE	News Under the Heavens	Neighbours	Shane	
002 BBC TWO	Ready Steady Cook	Extraordinary People: Shans iden...	CSI: Crime Scene Inv...	
003 ITV1	Dancing On Ice Exclusive	Cracker		
004 Channel 4	Sag: Zone: Ancient Rome: The Rise a...	The Jeremy Kyle	Home Under St...	
005 Five	News	Last and Order: Special Victims U...	PartyPoker.com Wor...	
006 ITV2	Crime Hour: Midsummer Murders		Vodafone TBA: L...	
007 BBC THREE	BBC Learning Zone: Schools: World P...	A Picture of Bit...	Eastenders	
008 BBC FOUR	ER	Real Crime: The Truth About the...	This is BBC FOUR	
009 ITV3	Everybody Loves Raymond		The Sharon Oak...	
010 SKY THREE	Racing from Chappow and Ascot	Baseball Wedne...	Tans World Sport	
011 More 4	Carry On Up The Khyber			

- 1 En modo digital, pulse **GUIDE**.
- 2 Realice la operación deseada de las que se indican en la siguiente tabla o se muestran en la pantalla.

Guía digital electrónica de programas (EPG)

* Es posible que esta función no esté disponible en algunos países/regiones.

Para	Haga lo siguiente
Ver un programa	Pulse $\uparrow/\downarrow/\leftarrow/\rightarrow$ para elegir el programa y, a continuación, pulse \oplus .
Desactivar la EPG	Pulse GUIDE .



- Si se ha seleccionado una restricción de edades para ver ciertos programas, aparecerá un mensaje en la pantalla solicitando la introducción de un código PIN. Si desea obtener más información, consulte "Bloqueo TV" en la página 35.

Utilización de la lista de Favoritos digitales DV3*



Lista de Favoritos digitales

* Es posible que esta función no esté disponible en algunos países/regiones.

La función Favoritos le permite especificar hasta cuatro listas de programas favoritos.

- 1 En modo digital, pulse **HOME** y seleccione "Favoritos digitales".
- 2 Realice la operación deseada de las que se indican en la siguiente tabla o se muestran en la pantalla.

Para	Haga lo siguiente
Crear la lista Favoritos por primera vez	<ol style="list-style-type: none"> 1 Pulse + para seleccionar "Sí". 2 Pulse el botón amarillo para seleccionar la lista de Favoritos. 3 Pulse ↑/↓/←/→ para seleccionar el canal que desea añadir y, a continuación, pulse +. Los canales que se almacenan en la lista de Favoritos se indican con el símbolo ♥. 4 Pulse ↵ RETURN para finalizar la configuración.
Ver un canal	<ol style="list-style-type: none"> 1 Pulse el botón amarillo para navegar por las listas de Favoritos. 2 Pulse ↑/↓ para seleccionar el canal y, a continuación, pulse +.
Desactivar la lista de Favoritos	Pulse ↵ RETURN .
Añadir o eliminar canales de la lista de Favoritos editada actualmente	<ol style="list-style-type: none"> 1 Pulse el botón azul. 2 Pulse el botón amarillo para seleccionar la lista de Favoritos que desea editar. 3 Pulse ↑/↓/←/→ para elegir el canal que desea añadir o eliminar y, a continuación, pulse +.
Eliminar todos los canales de la lista de Favoritos actual	<ol style="list-style-type: none"> 1 Pulse el botón azul. 2 Pulse el botón amarillo para elegir la lista de Favoritos que desea editar. 3 Pulse el botón azul. 4 Pulse ↵/↶ para seleccionar "Sí" y, a continuación, pulse + para confirmar.

Conexión de equipos opcionales

Es posible conectar una amplia gama de equipos opcionales al televisor. No se suministran los cables de conexión.

En los modelos KDL-42EX410/KDL-32EX310

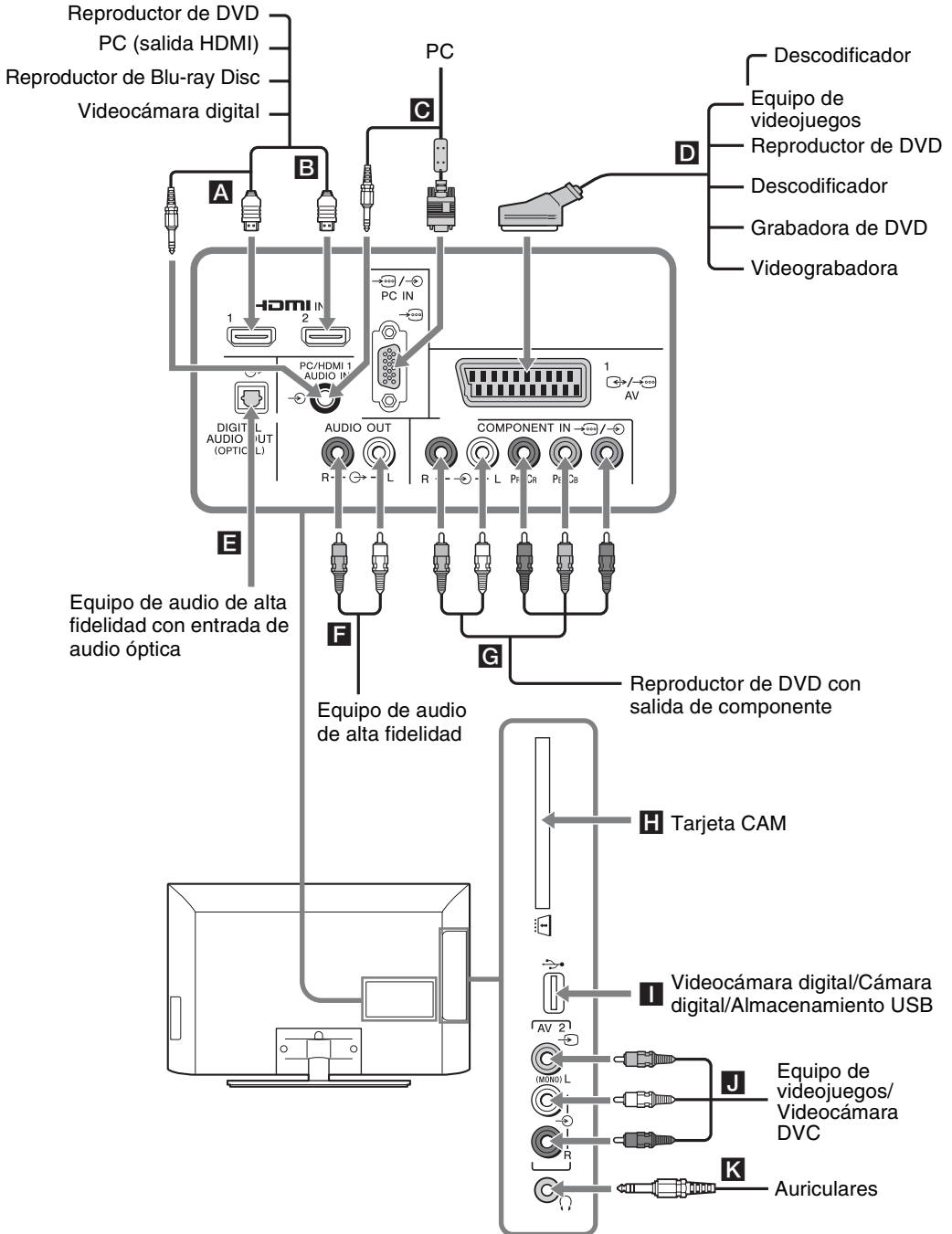

En el modelo KDL-22EX310

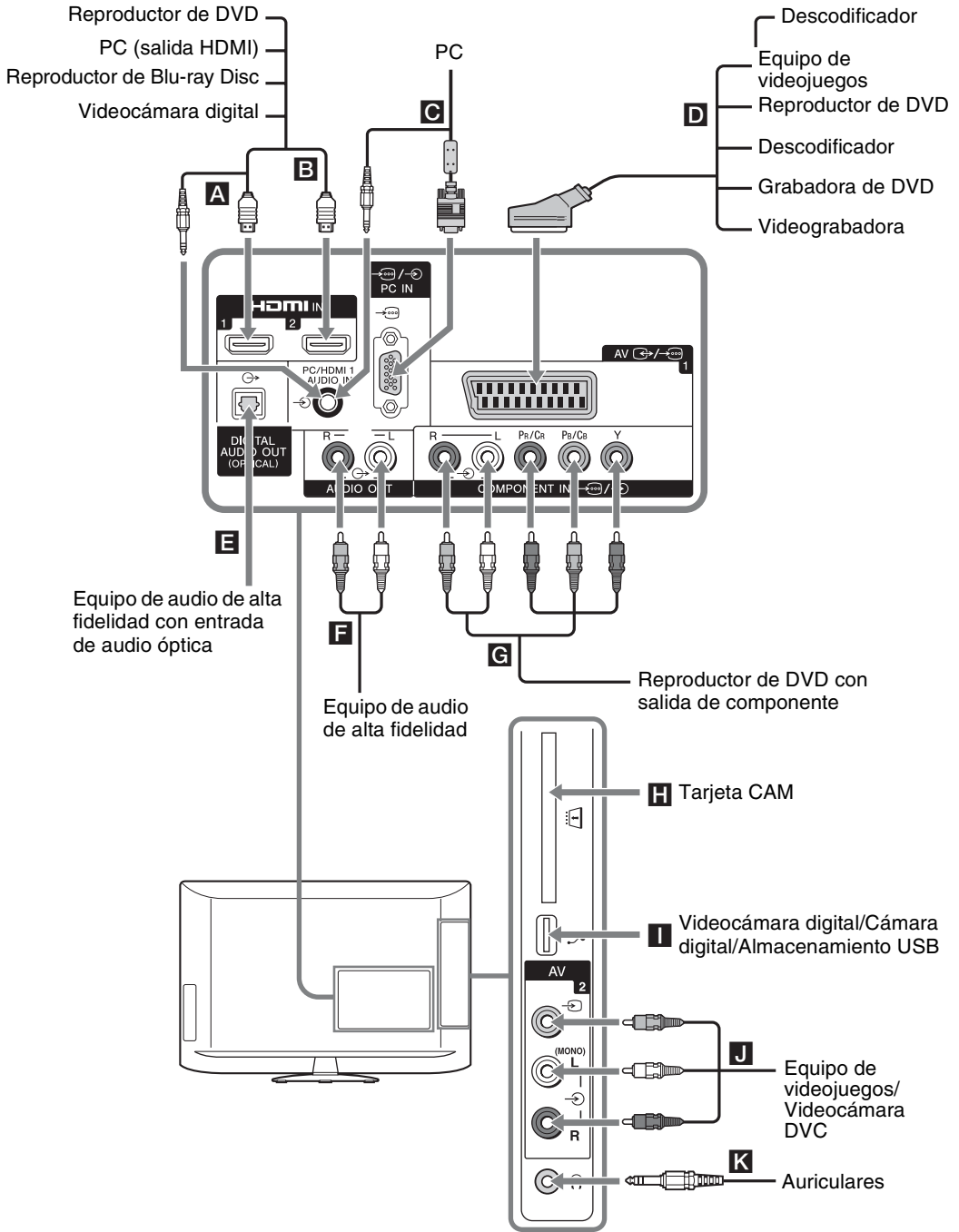





Visualización de imágenes desde los equipos conectados

Encienda el equipo conectado y, a continuación, realice una de las siguientes operaciones.

Para una videgrabadora sintonizada automáticamente página 8

En modo analógico, pulse **PROG/CH +/-**, o los botones numéricos para seleccionar el canal de video.









Para otros equipos conectados

Pulse  para ver la lista de los equipos conectados. Pulse  para seleccionar la fuente de entrada deseada y, a continuación, pulse . (El elemento resaltado se selecciona si transcurren dos segundos sin realizar ninguna operación después de pulsar .





Para un dispositivo USB

Consulte la página 23.

Símbolo en pantalla	Descripción
 Component	Para ver el equipo que está conectado a G .
 HDMI1 o  HDMI2	HDMI IN 1 o HDMI IN 2 Para ver el equipo que está conectado a A o B . Las señales de vídeo y audio digital se reciben desde el equipo conectado. Si el equipo posee una toma DVI, conecte la toma DVI a la toma HDMI IN 1 a través de la interfaz del adaptador de DVI-HDMI (no suministrado) y conecte las tomas de salida de audio del equipo a las tomas de entrada de audio de las tomas HDMI IN 1. Conéctelo a la toma HDMI IN 2 para visualizar fotografías o imágenes en pantalla desde un PC o una videocámara digital.
 AV1	Para ver el equipo que está conectado a D .
 PC	Para ver el equipo que está conectado a C .  <ul style="list-style-type: none"> Se recomienda utilizar un cable de PC con ferritas como el "Conector, D-sub 15" (ref. 1-793-504-11, disponible en el Centro de servicio técnico de Sony) o similar.
 AV2	Para ver el equipo que está conectado a J . Para conectar los equipos monoaurales, utilice la toma  AV2 L.



- Solamente puede utilizar un cable HDMI autorizado que lleve el logotipo de HDMI. Es recomendable utilizar un cable HDMI de Sony.
- Si está conectado un equipo compatible con el Control por HDMI, puede mantenerse la comunicación con el equipo conectado. Consulte la página 26 para configurar esta comunicación.







Para conectar	Haga lo siguiente
Módulo de acceso condicional (CAM) H	Para utilizar servicios Pay Per View. Si desea más información, consulte el manual de instrucciones suministrado con su CAM. Apague el televisor cuando inserte o extraiga el CAM.  • El CAM no puede utilizarse en algunos países o regiones. Consulte a su distribuidor autorizado.
USB I	Puede reproducir archivos de fotos/música/vídeos almacenados en una cámara de fotos digital o en una videocámara de Sony (página 23).
Equipo de audio de alta fidelidad F	Conéctelo a las tomas de salida de audio  para escuchar el sonido del televisor en dicho equipo. El nivel de audio de los altavoces externos se puede modificar si se pulsan los botones de volumen del mando a distancia.
DIGITAL AUDIO OUT (OPTICAL) E	Utilice un cable de audio óptico.
Auriculares K	Conéctelos a la toma  para escuchar el sonido del televisor a través de los auriculares.

Operación adicional

Para	Haga lo siguiente
Volver al modo de TV normal	Pulse DIGITAL/ANALOG .

Reproducción de Fotos/Música/Vídeos mediante USB

Podrá disfrutar de archivos de fotos/música/vídeos almacenados en una cámara de fotos digital de Sony o en una videocámara mediante un cable USB o un dispositivo de almacenamiento USB en el televisor.

- 1 Conecte un dispositivo USB compatible al televisor.
- 2 Pulse **HOME**.
- 3 Pulse / para seleccionar “Foto”, “Música” o “Vídeo” y, a continuación, pulse .
Aparece la lista de archivos o carpetas.
- 4 Pulse / para seleccionar un archivo o carpeta y, a continuación, pulse .
Cuando seleccione una carpeta, seleccione un archivo y, a continuación, pulse .
Se iniciará la reproducción.







- Es posible que la calidad de la imagen se reduzca al utilizar la opción “Foto”, ya que es posible que las imágenes se amplíen en función del archivo. Asimismo, es posible que las imágenes no ocupen toda la pantalla en función del tamaño y el formato de la imagen.
- Es posible que algunos archivos de fotografías tarden unos instantes en visualizarse al utilizar la función “Foto”.
- El nombre de archivo y el nombre de carpeta admiten los ajustes de caracteres con codificación UTF-8.
- Mientras el televisor accede a los datos del dispositivo USB, tenga en cuenta lo siguiente:
 - No apague el televisor ni el dispositivo USB conectado.
 - No desconecte el cable USB.
 - No retire el dispositivo USB.
 Los datos del dispositivo USB podrían dañarse.
- Sony no asume ninguna responsabilidad por los daños o pérdida de datos producidos en la unidad de grabación debido al mal funcionamiento de los dispositivos conectados o del televisor.
- Si conecta una cámara de fotos digital Sony, ajuste el modo de conexión USB de la cámara en Auto o en “Mass Storage” (Almacenamiento masivo). Si desea obtener más información sobre el modo de conexión USB, consulte las instrucciones suministradas con su cámara digital.
- El Visor de fotos USB es compatible con los sistemas de archivos FAT16 y FAT32.
- El televisor BRAVIA es compatible con DivX®.
- Se admiten hasta 300 archivos por carpeta.
- En función de las especificaciones exactas de los archivos, algunos de ellos, incluidos los modificados en un PC, no se podrán reproducir aunque el formato de archivo sea compatible.

Continúa

- Consulte el sitio web indicado a continuación para obtener información actualizada sobre los dispositivos USB compatibles.
<http://support.sony-europe.com/TV/compatibility/>

Operaciones básicas de foto/música/vídeo

Es posible utilizar el dispositivo USB conectado mediante el mando a distancia del televisor.

Elemento	Descripción
	Rebobina o avanza rápidamente el archivo cuando se pulsa durante la reproducción.
	Se dirige al comienzo del archivo anterior o siguiente.
	Inicia la reproducción.
	Introduce una pausa en la reproducción.
	Detiene la reproducción.

Para utilizar las opciones de reproducción

Pulse los botones de colores para ver una lista de teclas de acceso rápido para algunos menús de configuración. Las opciones enumeradas varían en función de la entrada y el contenido actuales.

Foto

“**Efecto pase diapositivas**”: selecciona un efecto para un pase de diapositivas.

“**Vel. pase diapositivas**”: selecciona la duración del pase de diapositivas.

“**Aleatoriamente**”: reproduce un archivo siguiendo un orden aleatorio.

“**Zoom**”: aumenta la imagen (“1x”, “2x” o “4x”).

Música

“**Destino de reproducción**”: selecciona reproducir todos los archivos o solo el seleccionado.

“**Aleatoriamente**”: reproduce archivos siguiendo un orden aleatorio.

“**Altavoz**”: selecciona un altavoz (página 30).

Vídeo

“**Destino reproduc.**”: selecciona reproducir todos los archivos o solo el seleccionado.

“**Zoom**”*: aumenta la imagen (“1x”, “2x”, “4x” o “Completo”).

“**Altavoz**”: selecciona un altavoz (página 30).

* Cuando seleccione “Zoom”, detenga la reproducción de vídeo.

Genérico

“**Cíclicamente**”: reproduce un archivo varias veces.

“**Ordenar por**”: cambia el orden de los archivos.

“**Selección de dispositivo**”: selecciona un dispositivo USB.

Para ajustar la imagen (Vídeo)

Se puede ajustar la calidad de imagen de vídeo USB.

1 Seleccione un vídeo.

Consulte el apartado “Reproducción de Fotos/Música/Vídeos mediante USB” (página 23).

2 Pulse **OPTIONS** durante la reproducción y, a continuación, pulse / para seleccionar “Imagen” y pulse .

3 Pulse /// para seleccionar el elemento y, a continuación, pulse .

4 Pulse /// para definir el ajuste y, a continuación, pulse .

Para reproducir una foto como un pase de diapositivas (Foto)

Se puede reproducir un pase de diapositivas con fotos. “Efecto pase diapositivas” y “Vel. pase diapositivas” son opciones que pueden ajustarse.

1 Seleccione una foto.

Consulte el apartado “Reproducción de Fotos/Música/Vídeos mediante USB” (página 23).

2 Pulse el botón verde en la vista en miniatura o pulse **OPTIONS** mientras esté viendo una foto; a continuación, pulse / para seleccionar “Pase de Diapositivas” y, por último, pulse .

Para detener un pase de diapositivas

Pulse  **RETURN** o **HOME**.

Formato de vídeo USB

Extensión	Envase	Códec de vídeo	Códec de audio
.avi	AVI	DivX 3.11/4.x/5.1	PCM / MPEG1 Capa 1, 2 / MP3 / MPEG2 AAC (2 canales) / MPEG4 AAC (2 canales) / MPEG4 HE-AAC (2 canales) / Dolby Digital (2 canales) / WMA v8
		XviD	
		MPEG1	
		MPEG2 MP	
		H.264 BP/MP/HP	
.wmv .asf	ASF	MPEG-4 SP/ASP	MP3 / WMA v8
		WMV v9	
		DivX 3.11	
		XviD	
.mp4 .mov .3gp	MP4	MPEG-4 SP/ASP	MPEG1 Capa 1, 2 / MP3 / MPEG2 AAC / MPEG4 AAC / MPEG4 HE-AAC
		H.263	
		H.264 BP/MP/HP	
.mkv	MKV	MPEG-4 SP/ASP	PCM / MPEG1 Capa 1, 2 / MP3 / MPEG2 AAC (2 canales) / MPEG4 AAC (2 canales) / MPEG4 HE-AAC (2 canales) / Dolby Digital (2 canales) / WMA v8
		WMV v9	
		DivX 3.11/4.x/5.1	
		VC-1	
.mpg .mpeg .vob	PS	MPEG1	MPEG1 Capa 1, 2 / MP3 / Dolby Digital (2 canales)
		MPEG2 MP	
.ts, .m2ts	TS	MPEG2 MP	MPEG1 Capa 1, 2 / MP3 / MPEG2 AAC (2 canales) / MPEG4 AAC (2 canales) / MPEG4 HE-AAC (2 canales) / Dolby Digital (2 canales)
		VC-1	
		H.264 BP/MP/HP	

Formato de música USB

Extensión	Códec de audio
.mp3	MP3
.wma	WMA v8

Formato de fotografía USB

Extensión	Códec de imagen
.jpg, .jpeg	JPEG

Compatible con DCF2.0 o EXIF2.21.



- No se garantiza la reproducción de los formatos de archivo anteriores.

Utilización de BRAVIA Sync con Control por HDMI

La función Control por HDMI permite que el televisor se comunique con el equipo conectado que sea compatible con dicha función, mediante el uso de HDMI CEC (control de electrónica de consumo).

Por ejemplo, si conecta un equipo Sony compatible con el Control por HDMI (con cables HDMI), puede controlarlos conjuntamente.

Compruebe que ha conectado el equipo correctamente y realice todos los ajustes necesarios.

Control por HDMI

- El equipo conectado se apaga automáticamente al ajustar el televisor en modo de espera mediante el mando a distancia.
- Enciende automáticamente el televisor y cambia la entrada al equipo conectado cuando dicho equipo comienza a reproducir.
- Si enciende un sistema de audio conectado mientras el televisor está encendido, la salida de sonido cambia del altavoz del televisor al sistema de audio.
- Ajusta el volumen (\triangleleft +/-) y elimina el sonido (\boxtimes) de un sistema de audio conectado.
- Puede utilizar el equipo Sony conectado que posea el logotipo de BRAVIA Sync mediante el mando a distancia del televisor si pulsa:
 - $\blacktriangleleft/\blacktriangleright/\parallel/\blacktriangleright/\blacktriangleleft/\blacksquare/\blacktriangleright$ para controlar el equipo conectado directamente.
 - **SYNC MENU** para visualizar el menú del equipo HDMI conectado en la pantalla. Después de mostrar el menú, puede utilizar la pantalla del menú mediante el uso de $\triangleleft/\triangleright/\leftrightarrow$, \oplus , los botones de color y **RETURN**.
 - Seleccione “Control de dispositivos” y, a continuación, seleccione la opción deseada para utilizar el equipo.
 - Consulte el manual de instrucciones del equipo para saber el tipo de control disponible.
 - Seleccione “Control de TV” para abrir el Menú TV o el menú de opciones del televisor.
- Si “Control por HDMI” del televisor está ajustado en “Sí”, “Control por HDMI” del equipo conectado se ajustará automáticamente en “Sí”.

Para conectar el equipo compatible con Control por HDMI

Conecte el equipo compatible y el televisor con un cable HDMI. Cuando conecte un sistema de audio, compruebe que también ha conectado la toma DIGITAL AUDIO OUT (OPTICAL) al televisor y al sistema de audio mediante un cable de audio óptico (página 20).

Para realizar los ajustes de Control por HDMI

Los ajustes de Control por HDMI deben establecerse tanto en el televisor como en el equipo conectado. Consulte “Configuración HDMI” página 37 para obtener información sobre los ajustes del televisor. En cuanto a los ajustes del equipo conectado, consulte las instrucciones de funcionamiento de dicho equipo.

Utilización de las funciones del MENU







Navegación por el menú del televisor

“MENU” le permite disfrutar de diversas funciones útiles del televisor. Es posible seleccionar canales o fuentes de entrada y modificar los ajustes del televisor fácilmente.

1 Pulse **HOME**.



2 Pulse \uparrow/\downarrow para seleccionar una opción y, a continuación, pulse \oplus .
Para salir del menú, pulse **HOME**.



Icono de categoría de soporte	Descripción
	Favoritos digitales Puede seleccionar la lista de Favoritos digitales (página 19).
	EPG digital Puede seleccionar la Guía digital electrónica de programas (EPG) (página 18).
	Foto Puede visualizar archivos de fotografías a través de dispositivos USB (página 23).
	Música Puede reproducir archivos de música a través de dispositivos USB (página 23).
	Vídeo Puede visualizar archivos de vídeo a través de dispositivos USB (página 23).
	Ajustes Puede realizar configuraciones y ajustes avanzados (página 28).









- Las opciones disponibles dependen de cada situación.
- Las opciones no disponibles aparecen en gris o no se muestran.

Ajustes

Imagen

Modo de Imagen	<p>Permite seleccionar el modo de imagen.</p> <p>“Viva”: para obtener una mayor nitidez y contraste en la imagen.</p> <p>“Estándar”: para imágenes estándar. Recomendada para su uso doméstico.</p> <p>“Personal”: permite almacenar los ajustes favoritos.</p> <p>“Cine”: para contenido de películas. Adecuado en un entorno teatral.</p> <p>“Foto”: establezca este ajuste para la visualización estándar de fotografías.</p> <p>“Deportes”: optimiza la calidad de la imagen para visualizar competiciones deportivas.</p> <p>“Juego”: para imágenes estándar adecuadas para los juegos.</p> <p>“Gráficos”: optimiza la calidad de la imagen para visualizar gráficos.</p> <p> • “Modo de Imagen” se activará o no según los ajustes de “Selección de escena”.</p>
Preestablecido	<p>Permite restablecer todos los ajustes de “Imagen”, excepto “Modo de Imagen” a los valores predeterminados de fábrica.</p>
Luz Fondo	<p>Ajusta el brillo de la luz de fondo.</p> <p> • Al reducir el brillo de la imagen, se reducirá el consumo de energía.</p>
Contraste	<p>Aumenta o reduce el contraste de la imagen.</p>
Brillo	<p>Da brillo u oscurece la imagen.</p>
Color	<p>Aumenta o reduce la intensidad del color.</p>
Tonalidad	<p>Aumenta o reduce los tonos verdes y rojos.</p> <p> • “Tonalidad” sólo puede ajustarse en una señal de color NTSC (por ejemplo, las cintas de vídeo de los EE. UU.).</p>
Nitidez	<p>Aplica mayor o menor nitidez a la imagen.</p>
Temperatura Color	<p>Ajusta el nivel de blanco de la imagen.</p> <p>“Frío”: proporciona un matiz azulado a los colores blancos.</p> <p>“Neutro”: proporciona un matiz neutro a los colores blancos.</p> <p>“Cálido”: proporciona un matiz rojizo a los colores blancos.</p>
Reductor de ruido	<p>Reduce el ruido de la imagen (imagen con nieve) cuando la señal de emisión es débil.</p> <p>“Auto*/Alto/Medio/Bajo”: permite modificar el efecto de la reducción del ruido.</p> <p>“No”: desactiva la función “Reductor de ruido”.</p> <p>* Esta opción sólo está disponible para el modo de televisión analógica.</p>
Reductor de ruido MPEG	<p>Reduce el ruido de la imagen en vídeo comprimido con MPEG.</p>

Modo Película	<p>Permite obtener un movimiento de imágenes mejorado cuando se reproducen imágenes de DVD o de videgrabadora en forma de película, ya que reduce el desenfoque y el granulado de la imagen.</p> <p>“Auto”: permite obtener el contenido original basado en película tal cual.</p> <p>“No”: desactiva la función “Modo Película”.</p> <p></p> <ul style="list-style-type: none"> • Si la imagen contiene señales irregulares o demasiado ruido, “Modo Película” se apagará automáticamente aunque haya seleccionado “Auto”.
Ajustes avanzados	<p>Personaliza la función Imagen más detalladamente.</p> <p>“Preestablecido”: recupera los valores de fábrica de todos los ajustes avanzados.</p> <p>“Mejora de Contraste avanz.”: ajusta automáticamente “Luz Fondo” y “Contraste” a los ajustes más adecuados en función del brillo de la pantalla. Este ajuste es especialmente efectivo para escenas con imágenes oscuras y aumenta la distinción de contraste de las escenas con imágenes más oscuras.</p> <p>“Corrección de Negro”: mejora las zonas oscuras de la imagen para obtener un contraste mayor.</p> <p>“Gamma”: ajusta el balance entre las zonas brillantes y oscuras de la imagen.</p> <p>“Claridad de blanco”: resalta los colores blancos.</p> <p>“Color Vivo”: aviva los colores.</p>
<p> “Ajustes avanzados” no está disponible cuando “Modo de Imagen” se ha ajustado en “Viva” o para la entrada USB (Vídeo).</p>	
<p> Sonido</p>	
Modo sonido	<p>Selecciona el modo de sonido.</p> <p>“Dinámico”: intensifica la claridad y la presencia del sonido para obtener una mejor inteligibilidad y realismo musical.</p> <p>“Estándar”: mejora la claridad, los detalles y la presencia de sonido.</p> <p>“Realce voz”: permite obtener un sonido más claro de la voz.</p>
Preestablecido	<p>Recupera los valores de fábrica de todos los ajustes de “Sonido”.</p>
Ecualizador	<p>Permite establecer los ajustes de frecuencia de sonido.</p> <p>Pulse \leftarrow/\rightarrow para seleccionar la frecuencia de sonido que desee y, a continuación, pulse \uparrow/\downarrow para establecer el ajuste y pulse \oplus. Los ajustes establecidos se recibirán cuando seleccione opciones del “Modo sonido”. Si se selecciona “Preestablecido”, se establecerán los ajustes originales de “Ecualizador”.</p> <p></p> <ul style="list-style-type: none"> • El ajuste de una frecuencia superior afectará a los sonidos de tonos agudos, y el ajuste de una frecuencia inferior afectará a los sonidos de tonos graves.
Balance	<p>Realza el balance del altavoz izquierdo o derecho.</p>
Auto Volumen	<p>Mantiene un nivel de volumen constante aunque se produzcan diferencias en dicho nivel (por ejemplo, el volumen de los anuncios tiende a ser más alto que el de los programas).</p>
Compensación de volumen	<p>Ajusta un nivel de volumen independiente a cada equipo conectado al televisor.</p>

Sonido envolvente	<p>Permite seleccionar el modo de sonido envolvente.</p> <p>“SF”: permite obtener efectos de sonido envolvente que ayudan a disfrutar de sonido envolvente de dos canales virtual únicamente mediante los dos altavoces internos del televisor.</p> <p>“Stereo simulado”: añade un efecto de sonido envolvente a los programas monoaurales.</p> <p>“Cine”: proporciona efectos de sonido envolvente como los de los sistemas de audio de alta calidad de las salas de cine.</p> <p>“Música”: proporciona efectos de sonido envolvente que le harán sentir el sonido como si se encontrara en una sala de conciertos.</p> <p>“Deportes”: proporciona efectos de sonido envolvente que le harán sentirse como si presenciara una competición deportiva en directo.</p> <p>“Juego”: proporciona efectos de sonido que mejoran el sonido de los juegos.</p> <p>“No”: para obtener una recepción estéreo o monoaural normales.</p> <p></p> <ul style="list-style-type: none"> • “Sonido Envolvente” se activará o no según los ajustes de “Selección de escena”.
Amplificador de bajos	<p>Permite obtener un sonido más completo para obtener un mayor impacto mediante el realce de los sonidos graves.</p>
Sonido Dual	<p>Selecciona el sonido del altavoz para una emisión estéreo o bilingüe.</p> <p>“Estéreo”, “Mono”: para obtener una emisión estéreo.</p> <p>“A”/“B”/“Mono”: para obtener una emisión bilingüe, seleccione “A” para el canal de sonido 1, “B” para el canal de sonido 2, o “Mono” para un canal de sonido monoaural, si está disponible.</p> <p></p> <ul style="list-style-type: none"> • Si selecciona otro equipo conectado al televisor, ajuste “Sonido Dual” en “Estéreo”, “A” o “B”.
Altavoz	<p>Enciende y apaga los altavoces internos del televisor.</p> <p>“Altavoz de TV”: se encienden los altavoces del televisor para escuchar el sonido del televisor a través de los altavoces del televisor.</p> <p>“Sistema de Audio”: se apagan los altavoces del televisor para escuchar el sonido del televisor sólo a través del equipo de audio externo que está conectado a las tomas de salida de audio.</p>
Salida de audio	<p>“Variable”: cuando se utiliza un sistema de audio externo, el volumen emitido desde la salida de audio puede controlarse mediante el mando a distancia del televisor.</p> <p>“Fijo”: la salida de audio del televisor es fija. Utilice el control del volumen del receptor de audio para ajustar el volumen (y otros ajustes de audio) a través del sistema de audio.</p>
Conexión altavoz auriculares	<p>Activa o desactiva los altavoces internos del televisor al conectar los auriculares a este.</p>
Volumen de los auriculares	<p>Ajusta el volumen de los auriculares.</p>
Fuente de audio de HDMI/DVI	<p>Permite cambiar la señal de audio de la entrada HDMI cuando se conecta un dispositivo DVI. Seleccione uno de los siguientes ajustes: “Auto”, “HDMI Audio” y “Audio del PC”.</p>

Ajustes avanzados	<p>“Margen Dinámico”: compensa las diferencias de nivel de audio entre los diferentes canales (sólo para audio Dolby Digital).</p> <p> Es posible que el efecto no funcione o que varíe en función del programa, independientemente del ajuste de “Margen Dinámico”.</p> <p>“Salida Óptica”: permite ajustar la señal de audio que se emite desde la toma DIGITAL AUDIO OUT (OPTICAL) del televisor. Ajústelo en “Auto” cuando conecte un equipo compatible con Dolby Digital. Ajústelo en “PCM” cuando conecte un equipo que no sea compatible con Dolby Digital.</p> <p>“Conversión a dos canales”: permite ajustar el método de conversión de sonido multicanal a dos canales.</p> <ul style="list-style-type: none"> • “Sonido Envoltente”: seleccione esta opción para obtener el mejor rendimiento de sonido envolvente o mientras utiliza productos externos con Pro Logic. • “Estéreo”: seleccione esta opción para obtener una salida estéreo.
--------------------------	---

-  Las opciones “Modo sonido”, “Preestablecido”, “Ecuador”, “Balance”, “Auto Volumen”, “Compensación de volumen”, “Sonido Envoltente” y “Amplificador de bajos” no están disponibles cuando se ajusta “Altavoz” en “Sistema de Audio”.

Control de pantalla

Formato de Pantalla	Permite cambiar el formato de pantalla. Para obtener más información acerca del formato de pantalla, consulte la página 17.
Formato de Pantalla (sólo en modo PC)	<p>“Normal”: muestra la imagen en su tamaño original.</p> <p>“Completo 1”: amplía la imagen para que ocupe el área de visualización vertical, a la vez que mantiene la proporción original.</p> <p>“Completo 2”: amplía la imagen para que ocupe el área de visualización.</p>
Autoformato	<p>“Sí”: seleccione “Sí” para cambiar automáticamente el ajuste de “Formato de Pantalla” en función del contenido.</p> <p>“No”: si hay cambios frecuentes en la pantalla que le están molestando, seleccione “No”. Seleccione una de las opciones de “Formato de Pantalla” cuando esta función esté ajustada en “No”.</p>
4:3 por Defecto	Ajusta el formato de pantalla predeterminado para las emisiones en formato 4:3.
Área de pantalla automática	<p>“Sí”: ajusta el área de visualización automáticamente en función del contenido.</p> <p>“No”: desactiva el “Área de pantalla automática”. Seleccione una de las opciones de “Area de Pantalla”.</p>
Area de Pantalla	<p>Ajusta el área de visualización de la imagen.</p> <p>“Píxel completo”: muestra las imágenes en su tamaño original cuando algunas partes de la imagen están cortadas.</p> <p>“Normal”: muestra las imágenes en su tamaño recomendado.</p> <p>“+1”: muestra las imágenes en su tamaño original.</p> <p>“-1”: amplía la imagen, de manera que los bordes se encuentran fuera del área de visualización visible.</p> <p> Estas opciones pueden cambiar en función de la entrada que aparece en pantalla.</p>
Despl. Horizontal	Ajusta la posición horizontal de la imagen.

Despl. Vertical	Ajusta la posición vertical de la imagen cuando “Formato de Pantalla” se ajusta en “Zoom”, “14:9” o “Subtítulos”.
Tamaño Vertical	Ajusta el tamaño vertical de la imagen cuando “Formato de Pantalla” se ajusta en “Zoom horizontal”.
Ajuste del PC	<p>Personaliza la pantalla del televisor como un monitor de PC.</p>  <ul style="list-style-type: none"> • Esta opción solamente está disponible si se recibe una señal de PC. • Es probable que “Ajuste Automático” no funcione bien con algunas señales de entrada. En tales casos, ajuste manualmente “Fase”, “Pitch”, “Despl. Horizontal” y “Despl. Vertical”. <p>“Formato de Pantalla”: seleccione “Normal” para mostrar el tamaño de imagen original. Seleccione “Completo 1” para ampliar la imagen hasta llenar el área de la pantalla mientras mantiene su formato original. Seleccione “Completo 2” para ampliar la imagen hasta llenar el área de la pantalla.</p> <p>“Preestablecido”: restablece todos los ajustes predeterminados de fábrica de “Ajuste del PC”, excepto “Formato de Pantalla”.</p> <p>“Ajuste Automático”: ajusta automáticamente la posición de visualización y la fase de la imagen en modo PC.</p> <p>“Fase”: permite ajustar la pantalla cuando una parte del texto o de la imagen de la pantalla no se visualiza con claridad.</p> <p>“Pitch”: amplía o reduce el tamaño de la pantalla horizontalmente.</p> <p>“Despl. Horizontal”: mueve la pantalla hacia la izquierda o hacia la derecha.</p> <p>“Despl. Vertical”: mueve la pantalla hacia arriba o hacia abajo.</p>

Configuración canales

Configuración Analógica

“**Sintonía Auto. Analógica**” (sólo en modo analógico): sintoniza todos los canales analógicos disponibles. Generalmente, no es necesario realizar esta operación porque los canales ya están sintonizados cuando se instala el televisor por primera vez. No obstante, esta opción permite repetir el proceso (por ejemplo, para volver a sintonizar el televisor después de una mudanza o para buscar nuevos canales que han lanzado las cadenas de televisión).

“**Sintonía Manual**” (sólo en modo analógico): cambia el ajuste de los canales analógicos disponibles.

Pulse \oplus para seleccionar el programa que desea modificar.

Sistema

Preestablece los canales de programas manualmente.

1 Pulse \uparrow/\downarrow para seleccionar “Sistema” y, a continuación, pulse \oplus .

2 Pulse \uparrow/\downarrow para seleccionar uno de los siguientes sistemas de emisión de televisión y, a continuación, pulse \oplus .

B/G: para países o regiones de Europa occidental

I: para el Reino Unido

D/K: para países o regiones de Europa oriental

L: para Francia



• Según el país o la región que seleccione para “País”, es posible que esta opción no esté disponible.

Canal

1 Pulse \uparrow/\downarrow para seleccionar “Canal” y, a continuación, pulse \oplus .

2 Pulse \uparrow/\downarrow para seleccionar “S” (para canales por cable) o “C” (para canales terrestres) y, a continuación, pulse \Rightarrow .

3 Sintonice los canales como se indica a continuación:

Si no sabe el número del canal (frecuencia)

Pulse \uparrow/\downarrow para buscar el siguiente canal disponible. Cuando se encuentra un canal, se interrumpe la búsqueda. Para continuar la búsqueda, pulse \uparrow/\downarrow .

Si sabe el número del canal (frecuencia)

Pulse los botones numéricos para introducir el número de canal de la emisión que desea o el número de canal de la videograbadora.

4 Pulse \oplus para saltar a “Confirmar” y, a continuación, pulse \oplus .

Repita el procedimiento anterior para memorizar otros canales manualmente.

Nombre

Asigna el nombre que desee (cinco letras o números como máximo) al canal seleccionado.

AFT

Realiza la sintonización fina del número de programa elegido de forma manual si cree que un ligero ajuste de sintonización mejorará la calidad de la imagen.

Filtro Audio

Mejora el sonido de cada canal si se distorsionan las emisiones mono. A veces, una señal de emisión no estándar puede provocar una distorsión del sonido o una eliminación intermitente del mismo cuando se ven programas mono.

Si no aprecia ninguna distorsión del sonido, se recomienda dejar esta opción con la configuración de fábrica “No”.



- “Filtro Audio” no está disponible cuando “Sistema” se ajusta en “L”.

Omitir

Omite los canales analógicos no utilizados cuando se pulsa **PROG/CH +/-** para seleccionar canales. (Es posible seleccionar un canal omitido mediante los botones numéricos.)

Confirmar

Guarda los cambios realizados en los ajustes “Sintonía Manual”.

“**Ordenación Progra.**” (sólo en modo analógico): cambia el orden de almacenamiento de los canales analógicos en el televisor.

- 1 Pulse \uparrow/\downarrow para seleccionar el canal que desea desplazar a una nueva posición y, a continuación, pulse \rightleftarrows .
- 2 Pulse \uparrow/\downarrow para seleccionar la nueva posición del canal y, a continuación, pulse \oplus .

Configuración Digital

“Sintonización Digital”

- “**Sintonía automática digital**”:
sintoniza los canales digitales disponibles.
Esta opción sirve para volver a sintonizar el televisor después de una mudanza o para buscar nuevos canales que han lanzado las cadenas de televisión. Pulse \oplus .
 - “**Edición lista de programas**”:
elimina cualquier canal digital no deseado que esté almacenado en el televisor y cambia el orden de los canales digitales guardados en el televisor.
- 1 Pulse \uparrow/\downarrow para seleccionar el canal que desea eliminar o desplazar a una nueva posición.
Pulse los botones numéricos para introducir el número del programa conocido de tres dígitos del canal de emisión que desea.
 - 2 Elimine o cambie el orden de los canales digitales del siguiente modo:
Eliminar el canal digital
Pulse \oplus . Después de que aparezca un mensaje de confirmación, pulse \rightleftarrows para seleccionar “Sí” y, a continuación, pulse \oplus .

Cambiar el orden de los canales digitales

Pulse \Rightarrow , y a continuación pulse \hat{u}/\hat{v} para seleccionar la nueva posición del canal y, a continuación, pulse \Leftarrow .

3 Pulse \leftarrow RETURN.



- Es posible que cuando “Cable” esté seleccionado, esta función no se encuentre disponible en algunos países.

• “Sintonía manual digital”:

sintoniza manualmente los canales digitales.

1 Pulse el botón numérico para elegir el número de canal que desea sintonizar manualmente y, a continuación, pulse \hat{u}/\hat{v} para sintonizar el canal.

2 Cuando haya encontrado los canales disponibles, pulse \oplus para almacenar los programas.

Repita el procedimiento anterior para sintonizar otros canales manualmente.



- No está disponible para la conexión por Cable.

“Config. de Subtítulos”

- **“Configuración de subtítulos”:** si elige “Para sordos”, es posible que aparezcan en pantalla algunas ayudas visuales junto con los subtítulos (si los canales de televisión emiten dicha información).

- **“Idioma preferido principal”:** permite seleccionar el idioma en que prefiera visualizar los subtítulos.

- **“Idioma preferido secundario”:** permite seleccionar el segundo idioma en que prefiera visualizar los subtítulos.

“Configuración de Audio”

- **“Tipo de audio”:** se activa la emisión para las personas con problemas auditivos cuando se selecciona “Para sordos”.

- **“Idioma preferido principal”:** permite seleccionar el idioma que prefiera utilizar para un programa. Algunos canales digitales pueden emitir un programa en varios idiomas de audio.

- **“Idioma preferido secundario”:** permite seleccionar el segundo idioma que prefiera utilizar para un programa. Algunos canales digitales pueden emitir un programa en varios idiomas de audio.

- **“Descripción de Audio”:** ofrece una descripción en audio (narración) de la información visual si los canales de televisión emiten dicha información.

- **“Nivel de Mezcla”:** ajusta los niveles de salida de la Descripción de Audio y del audio principal del televisor.



- Esta opción está disponible únicamente si “Descripción de Audio” está ajustado en “Sí”.

- **“Nivel de audio MPEG”:** ajusta el nivel de sonido del audio de formato MPEG.

“Configuración Técnica”

- **“Actualiz. servicio auto”:** permite que el televisor detecte y guarde nuevos servicios digitales cuando estén disponibles.

- **“Actualización del sistema”:** este televisor puede recibir actualizaciones de software a través de la señal de emisión. Para recibir las actualizaciones, la opción Actualización del sistema en el menú Configuración Técnica debería estar ajustada en “Sí”. Cuando se detecta una actualización, se informará al usuario mediante una serie de indicaciones en pantalla sobre cómo llevar a cabo la actualización. No desconecte el televisor de la corriente durante el proceso de instalación.

- **“Información del sistema”:** muestra la versión de software actual y el nivel de señal.

- **“Zona horaria”**: permite elegir manualmente la zona horaria en la que se encuentra, si no es la misma zona horaria configurada por defecto para su país o región.



- Es posible que cuando “Cable” esté seleccionado, esta función no se encuentre disponible en algunos países.
- **“Cambio de hora automático”**: permite elegir si se cambia automáticamente o no la hora de verano y la de invierno.
 - “Sí”: cambia automáticamente entre la hora de verano y la de invierno según el calendario.
 - “No”: aparece la hora según la diferencia horaria ajustada en “Zona horaria”.



- Es posible que cuando “Cable” esté seleccionado, esta función no se encuentre disponible en algunos países.
- **“Seguimiento auto. de servicio”**: seleccione “Sí” para cambiar automáticamente el canal cuando la emisora cambie la transmisión de la visualización de un programa a un canal diferente.

“Config. módulo Acceso Cond.”

Permite acceder a un servicio de televisión de pago después de obtener un CAM (Módulo de Acceso Condicional) y una tarjeta de visualización. Consulte la página 20 para obtener la ubicación de la toma (PCM CIA).

Bloqueo TV

Configura una restricción de edades para ver ciertos programas. Todo programa que supere el límite de restricción de edad solamente podrá verse después de introducir correctamente un código PIN.



- Para los operadores de cable de los Países Bajos, el código PIN se debe introducir cuando la clasificación del programa sea superior o igual a la edad que se especifica.

1 Pulse los botones numéricos para introducir su actual Código PIN.

Si no ha introducido anteriormente un Código PIN, aparece una pantalla para que introduzca dicho código. Siga las siguientes instrucciones sobre “Código PIN”.

2 Pulse para seleccionar la restricción de edad o “Nada” (para ver la televisión sin restricciones) y, a continuación, pulse .

3 Pulse RETURN.

Código PIN

Para configurar el código PIN por primera vez

1 Pulse los botones numéricos para introducir el nuevo Código PIN.

2 Pulse RETURN.

Para cambiar el código PIN

1 Pulse los botones numéricos para introducir su actual Código PIN.

2 Pulse los botones numéricos para introducir el nuevo Código PIN.

3 Pulse RETURN.



- El código PIN 9999 siempre se acepta.

Cambiar el código PIN

Permite seleccionar cambiar el código PIN.



Bloqueo TV



Permite seleccionar la edad del espectador más joven (3 ~ 18). Seleccione “Nada” para no efectuar ningún registro. Estos elementos seleccionables pueden cambiar en función del ajuste de país.

Bloqueo de programa digital	<p>Bloquea o desbloquea programas y comprueba su estado.</p> <ol style="list-style-type: none"> 1 Pulse los botones numéricos para introducir su actual código PIN o para ajustar uno nuevo. 2 Pulse \uparrow/\downarrow para navegar por los programas y pulse \oplus para cambiar entre los estados “Bloqueado” y “Desbloqueado”.
Bloqueo de la entrada externa	<p>Permite bloquear la visualización de una entrada externa. Para ver una entrada externa bloqueada, seleccione “Desbloqueado”.</p>



Configuración

Inicio USB automático	<p>Permite acceder automáticamente a la vista de miniaturas de la última foto/canción/vídeo si el televisor está encendido y se conecta un dispositivo USB al puerto USB y, a continuación, se enciende.</p>
Desconex. Aut.	<p>Establece un período de tiempo tras el cual el televisor cambia automáticamente al modo de espera.</p> <p>Cuando se activa “Desconex. Aut.”, el indicador  (Desconex. Aut.) situado en el panel frontal del televisor se ilumina en naranja.</p> <p></p> <ul style="list-style-type: none"> • Al apagar y volver a encender el televisor, “Desconex. Aut.” se restablece en “No”. • Se mostrará un mensaje de notificación en la pantalla un minuto antes de que el televisor se cambie al modo de espera.
Arranque automático	<p>Inicia la configuración inicial para seleccionar el idioma, el país o la región y la ubicación y para sintonizar todos los canales digitales y analógicos disponibles. Generalmente, no es necesario realizar esta operación porque el idioma y el país o la región ya están seleccionados y los canales ya están sintonizados cuando se instala el televisor por primera vez. No obstante, esta opción permite repetir el proceso (por ejemplo, para volver a sintonizar el televisor después de una mudanza).</p>
Idioma	<p>Selecciona el idioma en que se visualizan los menús.</p>
Sonido de arranque	<p>Seleccione “Sí” para que el sonido se reproduzca cuando el televisor está encendido. Seleccione “No” para desactivarlo.</p>
Configuración de AV	<p>Asigna un nombre a cualquier equipo conectado a las tomas lateral y posterior. El nombre aparecerá brevemente en la pantalla al seleccionar el equipo.</p> <ol style="list-style-type: none"> 1 Pulse \uparrow/\downarrow para seleccionar la fuente de entrada deseada y, a continuación, pulse \oplus. 2 Pulse \uparrow/\downarrow para seleccionar una de las siguientes opciones y, a continuación, pulse \oplus. <ul style="list-style-type: none"> • AV1 (o AV2/HDMI1/HDMI2/Component/PC), CABLE, SAT, VIDEOGRAB., DVD/BD, CINE EN CASA, JUEGO, CAM, CÁMARA DIGITAL, PC: permite utilizar una de las etiquetas preestablecidas para asignar un nombre al equipo conectado. • “Editar”: permite crear su propia etiqueta. <ol style="list-style-type: none"> 1 Pulse \uparrow/\downarrow para seleccionar el número o letra que desee (“_” para un espacio en blanco) y, a continuación, pulse \rightarrow. <p>Si introduce un carácter erróneo</p> <p>Pulse \leftarrow/\rightarrow para seleccionar el carácter erróneo. A continuación, pulse \uparrow/\downarrow para seleccionar el carácter correcto.</p> <ol style="list-style-type: none"> 2 Repita el procedimiento del paso 1 hasta completar el nombre y, a continuación, pulse \oplus.

Configuración HDMI	<p>Permite que el televisor se comunique con un equipo que sea compatible con la función control por HDMI y que esté conectado a las tomas HDMI del televisor. Tenga en cuenta que los ajustes de la comunicación deben realizarse también en el equipo conectado.</p> <p>“Control por HDMI”: permite establecer si se deben vincular o no las operaciones del televisor y el equipo conectado que sea compatible con control por HDMI.</p> <p>“Auto apagado de los Disp.”: si se ajusta esta opción en “Sí”, el equipo conectado que es compatible con Control por HDMI se apagará cuando se ajuste el televisor en el modo de espera mediante el mando a distancia.</p> <p>“Auto encendido del TV”: si se ajusta en “Sí”, el televisor se encenderá cuando encienda el equipo conectado compatible con control por HDMI.</p> <p>“Lista Dispositivos HDMI”: muestra una listado de equipos conectados que son compatibles con control por HDMI.</p> <p>“Teclas de control del dispositivo”: si está ajustado en “Teclas de sintonización”, podrá seleccionar un canal sintonizado mediante el equipo conectado y si está ajustado en “Teclas de menú”, podrá navegar por los menús del equipo conectado mediante el mando a distancia.</p>
DivX® VOD	<p>“DivX® VOD Código de registro”: muestra el código de registro que se requiere para reproducir contenido DivX® VOD.</p> <p>“DivX® VOD Código de baja del reg.”: muestra el código de cancelación de registro que se requiere para reproducir contenido DivX® VOD.</p>
Actualiz. del sist. por USB	Actualiza el sistema del televisor mediante una memoria USB.
Ayuda sobre el producto	Muestra la información de producto del televisor.
Ajustes predeterminados	Restablece todos los ajustes predeterminados de fábrica. Después de completar este proceso, se visualizará la pantalla de configuración inicial.
 Ecología	
Preestablecido	Restablece todos los ajustes de “Ecología” a los valores de fábrica.
Ahorro energía	<p>Sirve para elegir el modo de ahorro de energía y así reducir el consumo de energía del televisor.</p> <p>“Estándar”: ajustes predeterminados.</p> <p>“Reducir”: reduce el consumo de energía del televisor.</p> <p>“Sin imagen”: permite desactivar la imagen. Se puede seguir escuchando el sonido con la imagen oculta.</p>
Televisor inactivo a Standby	Selecciona el tiempo (“1h”, “2h” o “4h”) que ha de transcurrir para que el televisor se ajuste automáticamente en el modo de espera, si no lo utiliza durante un período de tiempo especificado.
Sensor de luz	<p>Optimiza automáticamente los ajustes de la imagen en función de la luz que hay en la habitación.</p> <p> No coloque nada sobre el sensor, ya que ello podría afectar a su funcionamiento. Compruebe la posición del sensor (página 15).</p>

Gestión de la energía del PC

Cuando está ajustado en “Sí”, se activará el modo de espera si no se recibe ninguna señal de PC. Solamente está disponible para la entrada del PC.



- La eficiencia energética reduce el consumo de energía y, de este modo, se ahorra dinero al reducir las facturas de electricidad.
- Cuando no se utilice
 - Si no va a utilizar el televisor durante varios días, desconecte el cable por razones medioambientales y de seguridad.
 - El televisor no se desconecta de la toma de corriente cuando se apaga. Desenchúfelo para que quede totalmente desconectado.
 - No obstante, es posible que algunos televisores dispongan de funciones que precisen que se encuentren en modo de espera para funcionar correctamente.

Instalación de los accesorios (Soporte de pared)

Para los clientes:

Por razones de protección del producto y de seguridad, Sony recomienda que la instalación del televisor sea realizada por un distribuidor de Sony o contratista autorizado. No intente instalarlo usted mismo.

Para distribuidores de Sony y contratistas:

Preste especial atención a la seguridad durante la instalación, mantenimiento periódico y comprobación de este producto.

Puede instalar el televisor utilizando el soporte de montaje mural SU-WL500 o SU-WL100 (se venden por separado).

- Consulte las instrucciones suministradas con el soporte de pared para realizar correctamente la instalación.
- Consulte el apartado “Extracción del soporte de sobremesa del televisor” (página 9).

SU-WL100 (KDL-22EX310)

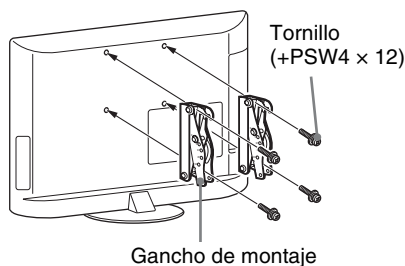

- Coloque el televisor en el soporte de sobremesa para fijar el gancho de montaje.

SU-WL500 (KDL-42EX410/KDL-32EX310)

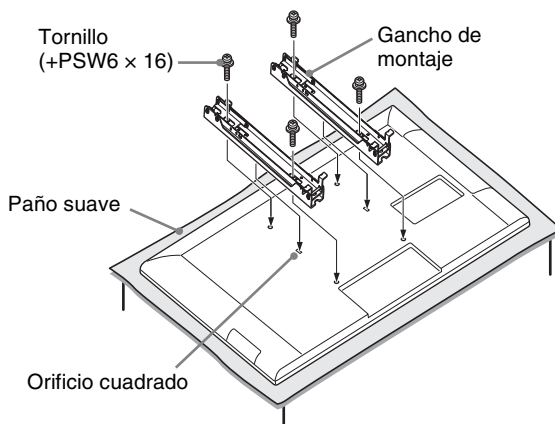

Nota sobre la instalación

Cuando utilice el soporte de montaje mural SU-WL500 o SU-WL100, el espacio entre la pared y el televisor deberá ser de 6 cm. Utilice este espacio para pasar los cables hacia el televisor.

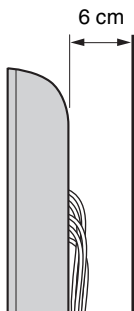

Se requieren conocimientos suficientes para instalar este producto, especialmente para determinar la resistencia de la pared para soportar el peso del televisor. Acuda a distribuidores de Sony o contratistas autorizados para realizar la instalación de este producto en la pared y preste especial atención a la seguridad durante la instalación. Sony no se responsabiliza de ninguna lesión o daño provocado por una manipulación o instalación incorrectas.

Tabla de dimensiones de instalación del televisor

SU-WL100

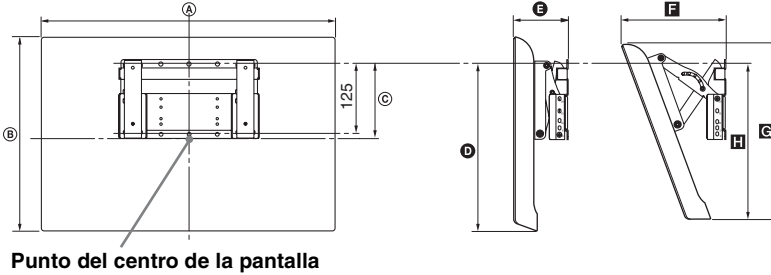

Unidad: cm

Nombre del modelo	Dimensiones de la pantalla		Dimensión del centro de la pantalla	Longitud para cada ángulo de montaje				
	A	B		Ángulo (0°)		Ángulo (20°)		
				D	E	F	G	H
KDL-22EX310	52,4	34,6	10,8	29,6	9,8	18,6	31,3	27,5

SU-WL500

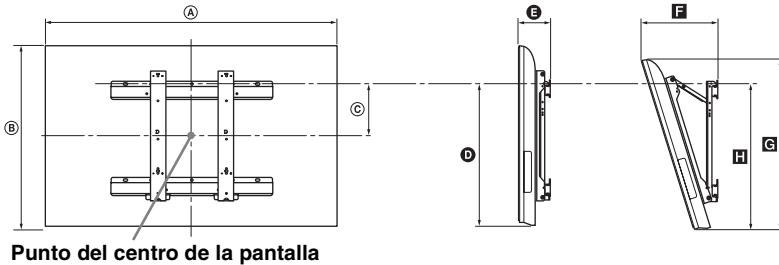

Unidad: cm

Nombre de modelo	Dimensiones de la pantalla		Dimensión del centro de la pantalla	Longitud para cada ángulo de montaje				
	A	B		Ángulo (0°)		Ángulo (20°)		
				D	E	F	G	H
KDL-42EX410	98,9	61,2	16,1	48,2	10,6	27,6	57,0	49,3
KDL-32EX310	75,6	48,1	15,1	40,7	10,5	25,7	44,7	42,2

Las cifras de la tabla de arriba podrán diferir ligeramente dependiendo de la instalación.

ADVERTENCIA

La pared en la que vaya a ser instalado el televisor deberá ser capaz de soportar un peso de al menos cuatro veces el del televisor. Consulte "Especificaciones" (página 42) para conocer su peso.

Diagrama/tabla de ubicación de los tornillos y ganchos

Nombre de modelo	Ubicación de los tornillos SU-WL500	Ubicación de los ganchos SU-WL500
KDL-42EX410	e, j	b
KDL-32EX310	e, g	c
		SU-WL100
KDL-22EX310		b

Ubicación de los tornillos

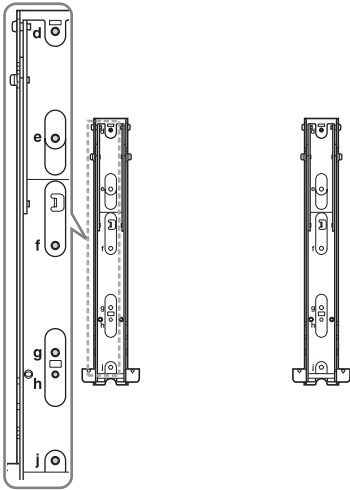

Ubicación de los ganchos

SU-WL100

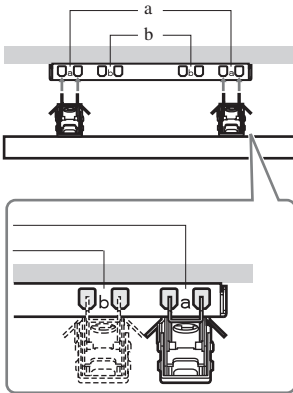



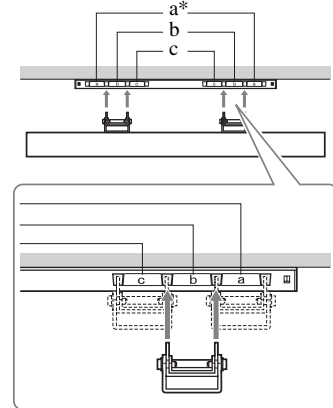





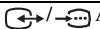
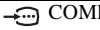

SU-WL500

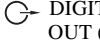

* La ubicación "a" del gancho no se puede utilizar para estos modelos.

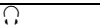
Especificaciones

Sistema	
Sistema del panel	Panel LCD (pantalla de cristal líquido)
Sistema del televisor	En función del país o la región que haya seleccionado Analogico: B/G, D/K, L, I Digital: DVB-T, DVB-C
Sistema de vídeo/color	Analogico: PAL, PAL60 (sólo entrada de vídeo), SECAM, NTSC3.58, NTSC4.43 (sólo entrada de vídeo) Digital: MPEG-2 MP@ML/HL, H.264/MPEG-4 AVC HP@L4.0, MP@L4.0
Cobertura de canales	Analogico: de 46,25 a 855,25 MHz Digital: VHF/UHF
Salida de sonido	8 W + 8 W (en los modelos KDL-42EX410/KDL-32EX310) 5 W + 5 W (en el modelo KDL-22EX310)
Tomas de entrada/salida	
Antena	Terminal externa de 75 ohmios para VHF/UHF
 AVI	Euroconector de 21 pines incluye entrada de audio/vídeo, entrada RGB, entrada S-Video, y salida TV de audio/vídeo.
 COMPONENT IN	Formatos compatibles: 1080p, 1080i, 720p, 576p, 576i, 480p, 480i Y: 1 Vp-p, 75 ohmios, sincronización negativa de 0.3 V/Pb/Cb: 0.7 Vp-p, 75 ohmios/ Pr/Cr: 0.7 Vp-p, 75 ohmios
 COMPONENT IN	Entrada de audio (conectores RCA)
HDMI IN 1, 2	Vídeo: 1080p, 1080/24p, 1080i, 720p, 576p, 576i, 480p, 480i Audio: PCM lineal de dos canales 32, 44,1 y 48 kHz, 16, 20 y 24 bits, Dolby Digital PC (remítase a la página 44) Audio analógico (miniconector) (sólo HDMI 1)
 AV2	Entrada de vídeo (conector RCA)
 AV2	Entrada de audio (conectores RCA)
 DIGITAL AUDIO OUT (OPTICAL)	Toma digital óptica (PCM lineal de dos canales, Dolby Digital)
 AUDIO OUT	Salida de audio (Izquierda/Derecha) (conectores RCA)
PC IN 	Entrada de PC (15 D-sub) (remítase a la página 44) G: 0.7 Vp-p, 75 ohmios, sin sincronización en verde/B: 0.7 Vp-p, 75 ohmios/ R: 0.7 Vp-p, 75 ohmios, sincronización H/V: nivel TTL  Entrada de audio de PC (miniconector)
	Toma de auriculares
	Puerto USB
	Ranura CAM (Módulo de acceso condicional)

Nombre del modelo		KDL-42EX410	KDL-32EX310	KDL-22EX310
Alimentación y otros aspectos				
Requisitos de alimentación		CA de 220 a 240 V, 50 Hz		
Clase de eficiencia energética		B		
Tamaño de la pantalla (medida diagonalmente)		Aprox. 106,7 cm / 42 pulgadas	Aprox. 80,0 cm / 32 pulgadas	Aprox. 54,8 cm / 22 pulgadas
Consumo de energía	en modo "Uso doméstico"/ "Estándar"	84,0 W	49,0 W	33,0 W
	en modo "Uso comercial"/ "Viva"	119 W	68 W	45 W
Consumo medio anual de energía*1		117 kWh	68 kWh	46 kWh
Consumo de energía en modo de espera*2		0,28 W		
Consumo de energía en el modo desactivado		0,27 W		
Resolución de la pantalla		1.920 puntos (horizontal) × 1.080 líneas (vertical)		
Dimensiones (an × al × prof) (Aprox.)	(con soporte)	98,9 × 64,2 × 25,0 cm	75,6 × 51,1 × 23,0 cm	52,4 × 36,2 × 19,0 cm
	(sin soporte)	98,9 × 61,2 × 4,6 cm	75,6 × 48,1 × 4,6 cm	52,4 × 34,6 × 4,2 cm
Peso (Aprox.)	(con soporte)	16,1 kg	11,4 kg	4,7 kg
	(sin soporte)	13,2 kg	8,9 kg	4,1 kg
Accesorios suministrados		Consulte "1: Comprobación de los accesorios" en la página 4.		
Accesorios opcionales		Consulte "Instalación de los accesorios (Soporte de pared)" en la página 39.		

*1 Consumo de energía al año, calculado en base al consumo de energía del televisor funcionando 4 horas al día durante 365 días. El consumo real de energía dependerá de cómo se utilice el televisor.

*2 El consumo de energía en modo de espera especificado se alcanza cuando el televisor termina los procesos internos necesarios.

El diseño y las especificaciones están sujetos a cambios sin previo aviso.

Cuadro de referencia de señales de entrada del PC para PC IN y HDMI IN 1/2

En el modelo KDL-42EX410

Señales	Horizontal (Píxel)	Vertical (Línea)	Frecuencia horizontal (kHz)	Frecuencia vertical (Hz)	Estándar
VGA	640	480	31,5	60	VGA
SVGA	800	600	37,9	60	Pautas sobre VESA
XGA	1024	768	48,4	60	Pautas sobre VESA
WXGA	1280	768	47,4	60	VESA
WXGA	1280	768	47,8	60	VESA
WXGA	1360	768	47,7	60	VESA
SXGA	1280	1024	64	60	VESA
HDTV	1920	1080	67,5	60	EIA

En los modelos KDL-32EX310/KDL-22EX310

Señales	Horizontal (Píxel)	Vertical (Línea)	Frecuencia horizontal (kHz)	Frecuencia vertical (Hz)	Estándar
VGA	640	480	31,5	60	VGA
SVGA	800	600	37,9	60	Pautas sobre VESA
XGA	1024	768	48,4	60	Pautas sobre VESA
WXGA	1280	768	47,4	60	VESA
WXGA	1280	768	47,8	60	VESA
WXGA	1360	768	47,7	60	VESA

- La entrada de PC de este televisor no es compatible con la sincr. en verde ni la sincr. compuesta.
- La entrada de PC de este televisor no es compatible con las señales entrelazadas.
- La entrada de PC de este televisor es compatible con las señales incluidas en el cuadro anterior, con una frecuencia vertical de 60 Hz.

Solución de problemas

Compruebe si el indicador  (modo de espera) parpadea en rojo.

Cuando parpadea

La función de autodiagnóstico está activada. Pulse  en el lateral del televisor para apagarlo, desconecte el cable de alimentación e informe a su distribuidor o al centro de servicio técnico de Sony.

Cuando no parpadea



- 1 Compruebe los elementos de las tablas siguientes.
- 2 Si el problema persiste, solicite al personal de servicio especializado que repare el televisor.



- Si desea obtener más información, póngase en contacto con el Centro de atención al cliente de Sony remitiéndose a la dirección o llamando al teléfono que aparecen en la garantía suministrada.

Imagen

Ausencia de imagen (la pantalla aparece oscura) y de sonido

- Revise la conexión de la antena/cable.
- Conecte el televisor a la corriente eléctrica, y pulse  en el lateral del televisor.
- Si el indicador  (modo de espera) se ilumina en rojo, pulse .

Ausencia de imagen o del menú de información del equipo conectado al euroconector

- Pulse  para mostrar la lista de equipos conectados y, a continuación, seleccione la entrada deseada.
- Compruebe la conexión entre el equipo opcional y el televisor.

Imagen doble o imagen fantasma

- Revise la conexión de la antena/cable.
- Compruebe la ubicación y dirección de la antena.

Sólo aparecen efectos de nieve y ruido en la pantalla

- Compruebe si la antena está rota o doblada.
- Compruebe si la antena ha llegado al final de su vida útil (tres a cinco años de uso normal, uno a dos años de uso en la costa).

Aparece ruido de imagen o de sonido al visualizar un canal de televisión

- Ajuste “AFT” (Sintonización fina automática) para obtener una mejor recepción de la imagen (página 33).

Aparecen pequeños puntos negros y/o brillantes en la pantalla

- La imagen de una pantalla está compuesta de píxeles. Los pequeños puntos negros y/o brillantes (píxeles) no son síntoma de un funcionamiento defectuoso.

Los programas en color no se ven en color

- Seleccione “Preestablecido” (página 28).



No hay color o éste es irregular cuando se visualiza una señal procedente de las tomas

COMPONENT IN

- Revise la conexión de las tomas  COMPONENT IN y compruebe que estén colocadas firmemente en sus respectivas tomas de corriente.

Sonido

Buena calidad de imagen pero no hay sonido

- Pulse  + o  (Eliminación del sonido).
- Compruebe si “Altavoz” está ajustado en “Altavoz de TV” (página 30).
- Al utilizar la entrada HDMI con un disco Super Audio CD o DVD-Audio, es posible que DIGITAL AUDIO OUT (OPTICAL) no emita señales de audio.

Canales

No se puede elegir el canal deseado

- Cambie entre modo digital y analógico y elija el canal digital/analógico deseado.

Algunos canales están vacíos

- Canal de suscripción/codificado. Suscríbase al servicio de televisión de pago.
- El canal sólo se utiliza para datos (sin imagen ni sonido).
- Póngase en contacto con la emisora para recibir información sobre la transmisión.

No se muestran canales digitales

- Póngase en contacto con un instalador local para averiguar si dispone de transmisiones digitales en su zona.
- Utilice una antena de mayor ganancia.

Genérico

El televisor se apaga automáticamente (entra en modo de espera)

- Compruebe si la “Desconex. Aut.” (página 36) o “Televisor inactivo a Standby” (página 37) están activados.
- Si no se recibe ninguna señal y no se realiza ninguna operación en modo TV durante 15 minutos, el televisor cambiará automáticamente al modo de espera.

Imagen y/o sonidos distorsionados

- Mantenga el televisor lejos de fuentes de perturbación eléctrica como coches, motos, secadores o equipos ópticos.
- Cuando instale un equipo opcional, deje un espacio razonable entre éste y el televisor.
- Revise la conexión de la antena/cable.
- Mantenga la antena/cable del televisor lejos de otros cables de conexión.

El mando a distancia no funciona

- Cambie las pilas.

El equipo HDMI no aparece en “Lista Dispositivos HDMI”

- Compruebe que el equipo sea compatible con el Control por HDMI.

Si “Modo tienda: Si” se muestra en la pantalla

- El televisor está ajustado en el modo “Uso comercial”. Debe ajustar “Uso doméstico” para “Ubicación” en el procedimiento de “Arranque automático” otra vez (página 7).

Inleiding

Bedankt dat u hebt gekozen voor dit Sony-product. Alvorens de televisie te gebruiken, dient u deze handleiding volledig door te lezen. Bewaar de handleiding voor raadpleging in de toekomst.

Opmerkingen betreffende de digitale televisiefunctie

- Functies met betrekking tot digitale televisie (DVB) werken alleen in landen of gebieden waar DVB-T (MPEG-2 en H.264/MPEG-4 AVC) digitale aardse signalen worden uitgezonden of waar toegang is tot een compatibele DVB-C (MPEG-2 en H.264/MPEG-4 AVC) kabelservice. Vraag uw dealer of u een DVB-T-sigitaal kunt ontvangen waar u woont of vraag uw kabelleverancier of hun DVB-C-kabelservice geschikt is voor een geïntegreerde werking met deze televisie.
- Uw kabelleverancier kan voor een dergelijke service kosten in rekening brengen en het kan zijn dat u moet instemmen met bepaalde voorwaarden.
- Dit televisietoestel voldoet aan de DVB-T- en DVB-C-specificaties, maar de compatibiliteit met toekomstige DVB-T digitale aardse en DVB-C digitale kabeluitzendingen kan niet worden gegarandeerd.
- Bepaalde digitale televisiefuncties zijn wellicht niet beschikbaar in sommige landen/regio's en DVB-C-kabel werkt wellicht niet goed bij bepaalde aanbieders.

De fabrikant van dit product is Sony Corporation, 1-7-1 Konan Minato-ku Tokyo, 108-0075 Japan. De geautoriseerde vertegenwoordiging voor EMC en product veiligheid is Sony Deutschland GmbH, Hedelfinger Strasse 61, 70327 Stuttgart, Duitsland. Voor service- of garantie zaken verwijzen wij u graag naar de adressen in de afzonderlijke service/garantie documenten.



- De afbeeldingen in deze handleiding zijn van de KDL-32EX310 tenzij anders vermeld.

Informatie over handelsmerken

- **DVB** is een gedeponerd handelsmerk van het DVB Project.
- **HDMI**, het HDMI-logo en High Definition Multimedia Interface zijn handelsmerken of gedeponerde handelsmerken van HDMI Licensing LLC in de Verenigde Staten en andere landen.
- Vervaardigd onder licentie van Dolby Laboratories. Dolby en het dubbele D-symbool zijn handelsmerken van Dolby Laboratories.
- **DivX®**, **DivX Certified®** en geassocieerde logo's zijn gedeponerde handelsmerken van DivX, Inc. en worden gebruikt onder licentie. **OVER DIVX VIDEO**: DivX® is een digitaal videoformaat ontwikkeld door DivX, Inc. Dit product is een officieel DivX Certified-product dat DivX-video's afspeelt. Surf naar www.divx.com voor meer informatie en softwaretools voor het converteren van uw bestanden naar DivX-video. **OVER DIVX VIDEO-ON-DEMAND**: dit DivX Certified®-apparaat moet geregistreerd zijn om DivX Video-on-Demand (VOD)-inhoud te kunnen afspelen. Om de registratiecode aan te maken, gaat u naar het onderdeel DivX VOD in het instelmenu van het apparaat. Surf naar vod.divx.com met deze code om het registratieproces te voltooien en meer te weten te komen over DivX VOD.
- "BRAVIA" en BRAVIA zijn handelsmerken van Sony Corporation.

HDMITM
HIGH-DEFINITION MULTIMEDIA INTERFACE

DOLBY
DIGITAL PLUS

DIVXTM
HD

Locatie van het identificatielabel

De labels met het modelnr., productiedatum (maand/jaar) en de voedingsklasse (in overeenstemming met de toepasselijke veiligheidsreglementen) bevinden zich op de achterkant van de tv of verpakking.

Inhoudsopgave

Aan de slag 4

Veiligheidsinformatie.....	10
Voorzorgsmaatregelen	11
Overzicht van de afstandsbediening.....	13
Overzicht van de knoppen en lampjes van de televisie	15

Televisie kijken

Televisie kijken	16
De Digitale Elektronische Programmagids gebruiken (EPG) DVB	18
De lijst met Digitale Favorieten gebruiken DVB	19

Optionele apparatuur gebruiken

Optionele apparatuur aansluiten	20
Beelden bekijken van aangesloten apparatuur	22
Foto/muziek/video afspelen via USB.....	23
BRAVIA Sync gebruiken met Controle voor HDMI	26

Menufuncties gebruiken

Het menu van de televisie gebruiken	27
Instellingen	28

Overige informatie

De accessoires installeren (wandmontagesteun).....	39
Specificaties	42
Problemen oplossen	45

DVB: alleen voor digitale kanalen

- Lees "Veiligheidsinformatie" voor u de tv gebruikt (pagina 10). Bewaar deze handleiding zodat u deze in de toekomst kunt raadplegen.
- Instructies voor het "Installeren van de wandmontagesteun" staan vermeld in de gebruiksaanwijzing van deze televisie.

1: de accessoires controleren

Tafelstandaard (1)*

Bevestigingsschroeven voor tafelstandaard (M5 x 16) (3) (voor KDL-42EX410/KDL-32EX310)

Bevestigingsschroeven voor tafelstandaard (M4 x 14) (2) (voor KDL-22EX310)

Montageschroeven voor tafelstandaard (M6 x 14) (3) (voor KDL-42EX410/KDL-32EX310)

Montageschroeven voor tafelstandaard (M5 x 8) (2) (voor KDL-22EX310)

Inbussleutel (1) (voor KDL-42EX410/KDL-32EX310)

Achterste afdeplaat voor standaard (1) (voor KDL-22EX310)

Afstandsbediening RM-ED046 (1)

Batterijen AA-formaat (2)

* Monteer de tafelstandaard met de bijgeleverde montageschroeven. Raadpleeg het document geleverd bij de tafelstandaard om de standaard te monteren.

Batterijen in de afstandsbediening plaatsen

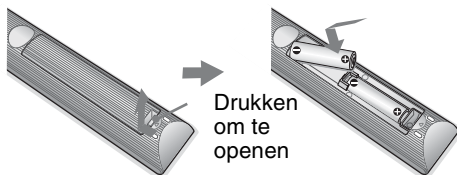

- Let op de + en de - bij het plaatsen van de batterijen.
- Combineer geen verschillende typen batterijen, of oude en nieuwe batterijen.
- Gooi oude batterijen niet gewoon weg, maar lever ze in. In bepaalde regio's kan het verwerken van batterijen aan regels zijn gebonden. Neem hiervoor contact op met de lokale autoriteiten.
- Hanteer de afstandsbediening met zorg. Laat de afstandsbediening niet vallen, ga er niet op staan en mors er geen vloeistof op.
- Plaats de afstandsbediening niet in de buurt van een warmtebron, op een plek in direct zonlicht of in een vochtige ruimte.

2: de standaard bevestigen



- Om de beste beeldkwaliteit te garanderen, mag u het scherm niet blootstellen aan rechtstreekse lichtstralen of zonlicht.

Volg de montageschappen voor het plaatsen van de tv op de standaard.

1 Raadpleeg het document geleverd bij de tafelstandaard voor de juiste bevestigingswijze.

2 Plaats de televisie op de standaard. Let hierbij op de kabels.

Voor KDL-42EX410/KDL-32EX310

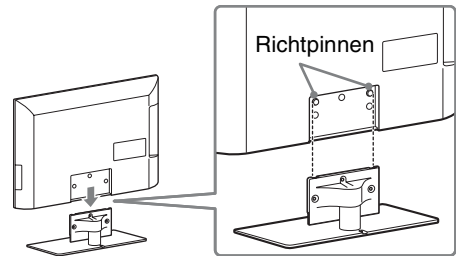

Voor KDL-22EX310

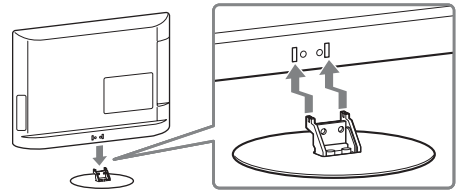

3 Maak de tv vast aan de standaard met de bijgeleverde schroeven en volg hierbij de pijltjes  die de schroefgaten markeren.

Voor KDL-42EX410/KDL-32EX310

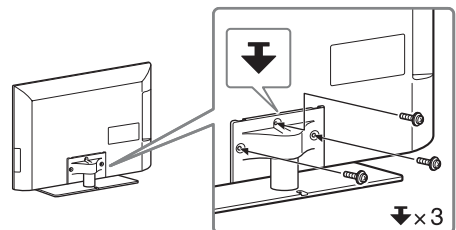

Voor KDL-22EX310

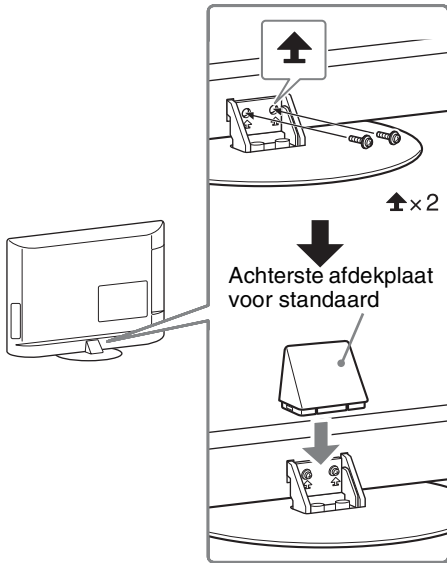

Bevestig na het aandraaien van alle schroeven de bijgeleverde achterste afdekplaat voor de standaard aan de tafelstandaard.



- Als u een elektrische schroevendraaier gebruikt, stelt u het aandraaimoment in op ongeveer 1,5 N·m (15 kgf·cm).

3: een antenne/kabel/videorecorder/dvd-recorder aansluiten

Alleen een antenne/kabel aansluiten

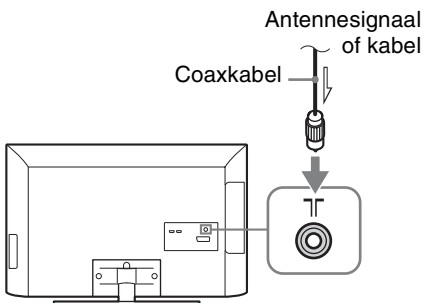

Een antenne/kabel/videorecorder/dvd-recorder aansluiten via SCART

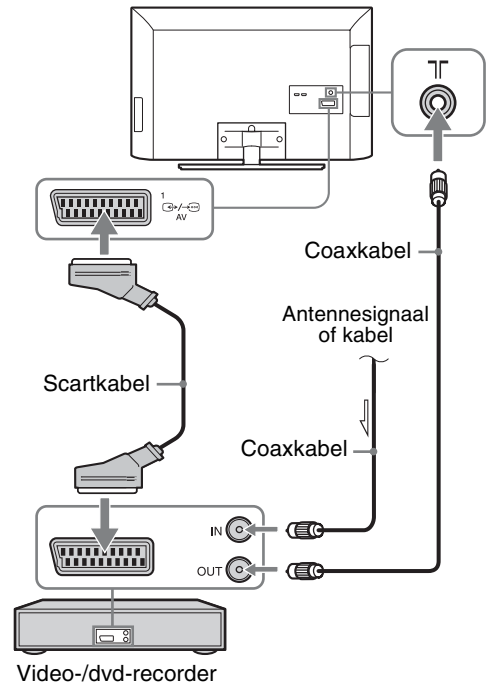

Een antenne/kabel/videorecorder/dvd-recorder aansluiten via HDMI

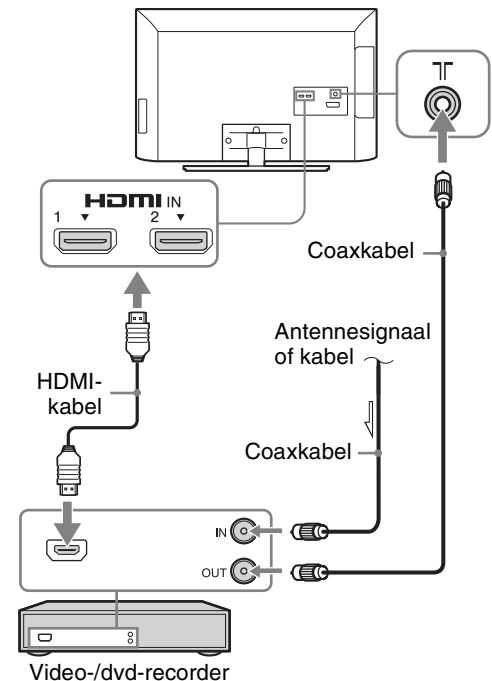

4: voorkomen dat de televisie omvalt (alleen KDL-42EX410/ KDL-32EX310)

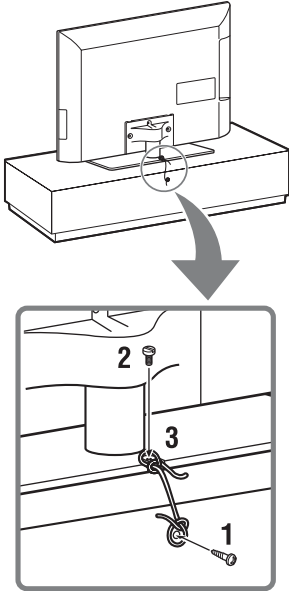

- 1** Schroef een houtschroef (4 mm diameter, niet bijgeleverd) in de televisiestandaard.
- 2** Plaats een kolomschroef (M4 × 10, niet bijgeleverd) in de schroefopening van de televisie.
- 3** Verbind de houtschroef en de kolomschroef met een stevige draad (niet bijgeleverd).

5: de kabels samenbundelen





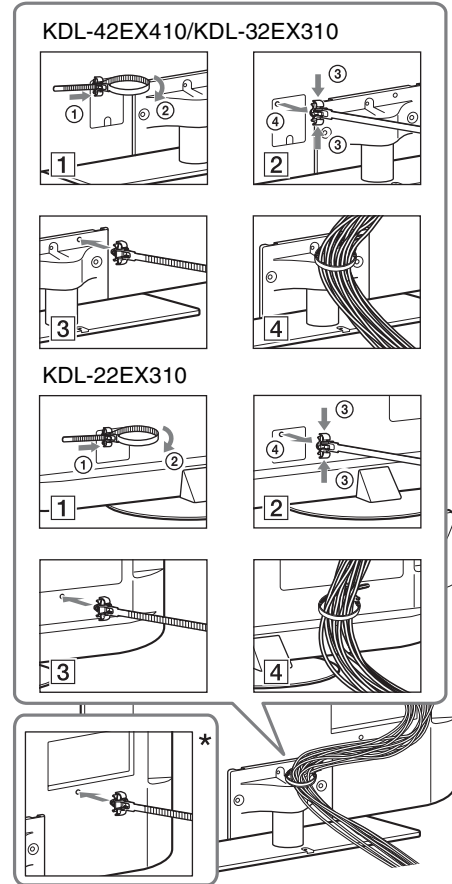



- Voor u de kabels samenbundelt, verwijdert u de kabelhouder van de afdekking voor het netsnoer (zie stap 1 en 2).
Gebruik de kabelhouder opnieuw (zie stap 3) om de andere kabels samen te bundelen (zie stap 4).
- Bundel het netsnoer niet samen met andere kabels.

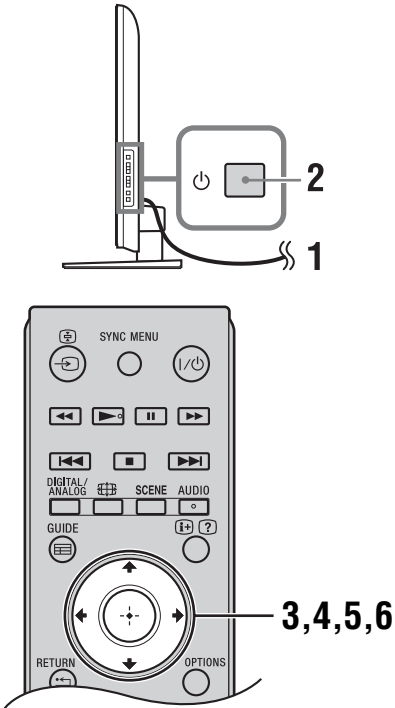

- * Bevestig bij een muurmontage de kabelhouder onder de aansluitingen.

6: de taal, het land/de regio en de locatie selecteren



- 1 Sluit de televisie aan op de netspanning (220-240V AC, 50Hz).
- 2 Druk op  op de zijkant van de tv. De eerste keer dat u de televisie inschakelt, verschijnt het menu Taal op het scherm.
 - Wanneer u de tv inschakelt, licht het aan/uit-lampje groen op.
- 3 Druk op , , ,  om de taal te selecteren voor de menuschermen en druk vervolgens op .



- 4 Volg de instructies op het scherm om het land/de regio te selecteren waarin u de televisie gaat gebruiken.

Als het land/de regio waarin u de televisie wilt gebruiken niet in de lijst wordt weergegeven, selecteert u "-" in plaats van een land/regio.

- 5 Volg de instructies op het scherm om de PIN-code in te stellen.



- U kunt om het even welke PIN-code instellen, behalve 0000. Zie pagina 36 om de PIN-code later nog te wijzigen.

- 6 Volg de instructies op het scherm om het type locatie te selecteren waar u de televisie gaat bedienen.

Met deze optie kunt u de oorspronkelijke beeldmodus selecteren voor de verlichtingsomstandigheden in deze omgevingen.

In de modus Winkel worden bepaalde instellingen tijdelijk gereset voor gebruik in een winkel.

7: de tv Autom. Program.

- 1 Druk op \leftarrow/\rightarrow om "Start" te selecteren en druk vervolgens op \oplus .

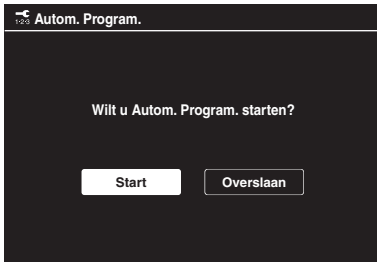

- 2 Druk op \uparrow/\downarrow om "Aards" of "Kabel" te selecteren en druk vervolgens op \oplus .

Als u "Kabel" selecteert, wordt het scherm voor het selecteren van het scantype weergegeven. Zie "De televisie afstemmen voor kabelverbinding" (pagina 8).

De televisie begint vervolgens te zoeken naar alle beschikbare digitale kanalen en daarna naar alle beschikbare analoge kanalen. Dit kan enige tijd duren; druk tijdens het zoeken geen toetsen in op de televisie of de afstandsbediening.

Als er een bericht verschijnt waarin u wordt gevraagd de aansluiting van de antenne te controleren

Er werden geen digitale of analoge kanalen gevonden. Controleer de aansluitingen van de antenne/kabel en druk op \oplus om het automatisch programmeren opnieuw te starten.

- 3 Programma's sorteren (alleen in analoge modus): hiermee wijzigt u de volgorde waarin analoge kanalen op de televisie zijn opgeslagen.

- 1 Druk op \uparrow/\downarrow om het kanaal te selecteren dat u naar een nieuwe positie wilt verplaatsen en druk op \rightarrow .

- 2 Druk op \uparrow/\downarrow om de nieuwe positie voor het kanaal te selecteren en druk op \oplus .

Als u de volgorde van de opgeslagen analoge kanalen op de televisie niet wilt wijzigen, drukt u op **HOME** om naar de volgende stap te gaan.

- Deze stap wordt niet weergegeven als er een analogoog kanaal wordt gevonden.

De melding "Installatie voltooid" wordt weergegeven op het scherm. Druk op \oplus .

De televisie heeft nu alle beschikbare kanalen afgestemd.



- USB-systeemupdate

U kunt het tv-systeem updaten met behulp van een USB-geheugen.

Meer informatie vindt u op de onderstaande website.
<http://support.sony-europe.com/TV/>

De televisie afstemmen voor kabelverbinding

- 1 Druk op \oplus en \uparrow/\downarrow om "Snelscan" of "Volledige scan" te selecteren en druk vervolgens op \oplus .

"Snelscan": de kanalen worden afgestemd volgens de informatie van de kabelaanbieder in het uitzendsignaal.

De aanbevolen instelling voor "Frequentie" en "Netwerk-ID" is "Auto".

Deze optie wordt aanbevolen voor snel programmeren als dit door uw kabelaanbieder wordt ondersteund.

Als er via "Snelscan" niet wordt afgestemd, gebruikt u de onderstaande methode "Volledige scan".

"Volledige scan": alle beschikbare kanalen worden afgestemd en opgeslagen. Deze procedure kan enige tijd in beslag nemen. Deze optie wordt aanbevolen als "Snelscan" niet door uw kabelaanbieder wordt ondersteund.

- 2 Druk op \rightarrow om "Start" te selecteren.

De televisie begint te zoeken naar kanalen. Druk geen toetsen in op de televisie of de afstandsbediening.



- Bepaalde kabelaanbieders ondersteunen "Snelscan" niet. Als er geen kanalen worden gevonden met "Snelscan", voert u "Volledige scan" uit.

De kijkhoek van de televisie aanpassen (alleen KDL-42EX410/ KDL-32EX310)

Deze televisie kan worden aangepast binnen de hieronder getoonde hoeken.



- Houd bij het aanpassen van de kijkhoek de standaard vast met een hand om te vermijden dat de standaard kantelt of de tv omvalt.

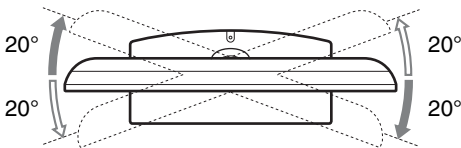

De tafelstandaard van de televisie losmaken



- Verwijder de tafelstandaard enkel als u de televisie aan de wand wilt monteren.

Voor KDL-42EX410/KDL-32EX310

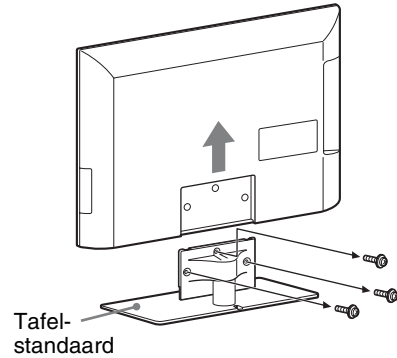

Voor KDL-22EX310

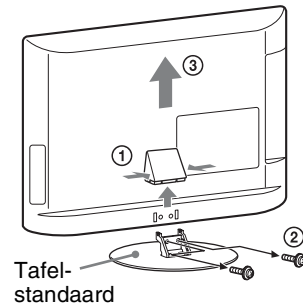

- Zorg ervoor dat de tv verticaal geplaatst is voor u deze inschakelt. U mag de tv niet inschakelen wanneer het LCD-scherf naar beneden gericht is om een oneven beelduniformiteit te voorkomen.

Veiligheidsinformatie

Installatie/configuratie

Installeer en gebruik de televisie volgens de instructies hieronder om het risico op brand, elektrische schok, schade en/of letsel te vermijden.

Installatie

- Het televisietoestel moet in de buurt van een goed toegankelijk stopcontact worden geplaatst.
- Plaats het televisietoestel op een stabiele, vlakke ondergrond.
- Laat wandinstallaties alleen door gekwalificeerd servicepersoneel uitvoeren.
- Het wordt om veiligheidsredenen aanbevolen accessoires van Sony te gebruiken, zoals:
 - Wandmontagesteun
SU-WL500
(KDL-42EX410/KDL-32EX310)
SU-WL100
(KDL-22EX310)
- Gebruik de schroeven die bij de wandmontagesteun zijn geleverd voor het bevestigen van de montagehaken aan het televisietoestel. De bijgeleverde schroeven hebben gemeten vanaf het bevestigingsoppervlak van de montagehaak de afmetingen die aangegeven zijn in de afbeelding. De diameter en de lengte van de schroeven verschillen naar gelang het model van de wandmontagesteun. Het gebruik van andere schroeven dan de meegeleverde schroeven kan resulteren in interne schade van het televisietoestel of kan ertoe leiden dat de televisie valt enz.

Tv van 22 inch: 6,5-10 mm
Tv van 32/42 inch: 8-12 mm

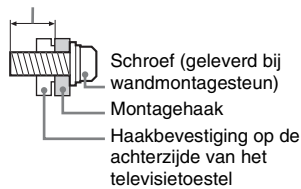

Transport

- Voordat u het televisietoestel transporteert, moet u alle snoeren loskoppelen.
- Voor het transport van een groot televisietoestel zijn twee of drie personen nodig.
- Als u het televisietoestel in uw armen draagt, moet u het vasthouden zoals op de afbeelding wordt getoond. Oefen geen druk uit op het LCD-scherm en op het kader rond het scherm.



KDL-22EX310

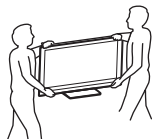

KDL-42EX410/
KDL-32EX310

- Als het televisietoestel wordt opgetild of verplaatst, houdt u het toestel stevig vast aan de onderkant.
- Wanneer u het televisietoestel vervoert, mag u dit niet blootstellen aan schokken of sterke trillingen.
- Als u het televisietoestel naar de reparateur brengt of vervoert, verpakt u het in de oorspronkelijke doos en verpakkingsmaterialen.

Ventilatie

- Bedek nooit de ventilatie-openingen en steek nooit iets daardoor naar binnen.
- Houd ruimte vrij rond het televisietoestel zoals hierna wordt aangegeven.
- Het wordt aanbevolen de wandmontagesteun van Sony te gebruiken voor een goede luchtcirculatie.

Installatie aan de wand

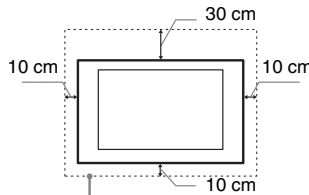

Houd minimaal deze ruimte vrij rond het toestel.

Installatie op de standaard

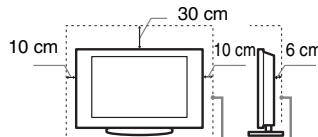

Houd minimaal deze ruimte vrij rond het toestel.

- Voor een goede ventilatie en om ophoping van vuil en stof te voorkomen:
 - Plaats het televisietoestel niet plat op de grond en installeer het niet ondersteboven, achterstevoren of gedraaid.
 - Installeer het televisietoestel niet op een plank, kleed, bed of in een kast.
 - Dek het televisietoestel niet af met een doek, zoals gordijnen, of voorwerpen als kranten enz.
 - Installeer het televisietoestel niet zoals hierna wordt getoond.

Luchtcirculatie geblokkeerd.

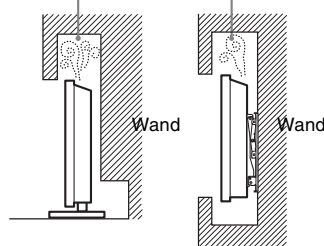

Netsnoer

Hanteer het netsnoer en het stopcontact als volgt om het risico op brand, elektrische schok of schade en/of letsel te vermijden:

- Gebruik alleen Sony-netsnoeren en geen netsnoeren van andere leveranciers.
- Steek de stekker volledig in het stopcontact.
- Gebruik het televisietoestel uitsluitend op een wisselspanning van 220-240 V.
- Koppel voor alle veiligheid het netsnoer los als u de kabels aansluit en let erop dat u niet over de kabels struikelt.
- Verwijder het netsnoer uit het stopcontact voordat er werkzaamheden aan het televisietoestel worden uitgevoerd of het wordt verplaatst.
- Houd het netsnoer uit de buurt van warmtebronnen.
- Verwijder de stekker uit het stopcontact en reinig deze regelmatig. Indien de stekker wordt bedekt door stof en vocht opneemt, kan de isolatie verslechteren, hetgeen brand kan veroorzaken.

Opmerkingen

- Gebruik het meegeleverde netsnoer niet voor andere apparatuur.
- Zorg dat het netsnoer niet te veel wordt afgeklemd, gebogen of gedraaid. Hierdoor kunnen de draden worden blootgelegd of doorgesneden.
- Pas het netsnoer niet aan.
- Plaats geen zware voorwerpen op het netsnoer.
- Trek nooit aan het netsnoer zelf als dit wordt losgekoppeld.
- Sluit niet te veel apparaten aan op hetzelfde stopcontact.
- Gebruik geen stopcontact waarbij de stekker slecht contact maakt.

Verboden gebruik

Installeer/gebruik het televisietoestel niet op locaties, in omgevingen of situaties die hierna worden weergegeven. Het televisietoestel kan dan slecht gaan functioneren en brand, elektrische schok, schade en/of letsel veroorzaken.

Locatie:

- Buiten (in direct zonlicht), aan de kust, op een schip of ander vaartuig, in een voertuig, in medische instellingen, op instabiele locaties, in de buurt van water, regen, vocht of rook.
- Als de tv in de kleedkamer van een openbare badruimte of hete bron wordt gehangen, kan de tv beschadigd worden door zwavel in de lucht.

Reinigen:

Geen water of schoonmaakmiddelen direct op de TV sproeien. Dit kan naar de onderzijde van het scherm lopen of op uitwendige onderdelen terecht komen en binnendringen in de TV, waardoor een technische storing kan optreden.

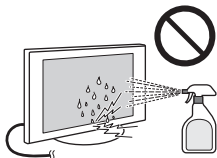

Omgeving:

- Locaties die heet, vochtig of zeer stoffig zijn; waar insecten kunnen binnendringen; waar het toestel kan worden blootgesteld aan mechanische trillingen, in de buurt van brandbare voorwerpen (kaarsen enz.). Stel het televisietoestel niet bloot aan druppels of spetters en plaats geen met vloeistof gevulde voorwerpen, zoals vazen, op het toestel.
- Plaats de tv niet in een vochtige of stoffige ruimte, of in een kamer met oliehoudende rook of stoom (in de nabijheid van kookplaten of bevochtigers). Dat kan leiden tot brand, elektrische schokken of vervorming.

Situatie:

- Gebruik het toestel niet als u natte handen heeft, als de kast is verwijderd of met bevestigingen die niet worden aangeraden door de fabrikant. Verwijder de stekker van het televisietoestel uit het stopcontact en ontkoppel de antenne tijdens onweer.
- Installeer de tv niet zodat deze uitsteekt in een open ruimte. Als een persoon of voorwerp tegen de tv botst, kan dat tot letsel of schade leiden.

Gebroken glas:

- Gooi niets tegen het televisietoestel. Het schermglas kan breken door de impact en ernstig letsel veroorzaken.
- Als het scherm van het televisietoestel barst, mag u het toestel pas aanraken nadat u de stekker uit het stopcontact hebt getrokken. Anders bestaat er gevaar op elektrische schokken.
- Stel het LCD-scherm niet bloot aan hevige impact of schokken. Het schermglas kan barsten of uiteenspatten en verwondingen veroorzaken.

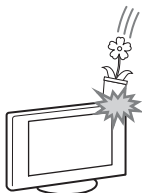

Wanneer de televisie niet wordt gebruikt

- Als u het televisietoestel een aantal dagen niet gebruikt, dan moet het worden losgekoppeld van de netspanning vanwege milieu- en veiligheidsredenen.
- Als het televisietoestel nog onder spanning staat wanneer het net is uitgeschakeld, trekt u de stekker uit het stopcontact om het televisietoestel volledig uit te schakelen.
- Bepaalde televisietoestellen kunnen over functies beschikken waarvoor het toestel in de stand-bystand moet blijven om correct te werken.

Voor kinderen

- Zorg dat kinderen niet op het televisietoestel klimmen.
- Houd kleine accessoires buiten het bereik van kinderen, zodat deze niet kunnen worden ingeslikt.

In het geval de volgende problemen optreden...

Schakel het televisietoestel uit en verwijder onmiddellijk het netsnoer als een van de volgende problemen optreedt.

Vraag uw dealer of Sony-servicecentrum het toestel te laten nakijken door gekwalificeerd servicepersoneel.

In het geval:

- het netsnoer is beschadigd.
- het netsnoer niet goed past.
- het televisietoestel is beschadigd omdat het is gevallen, er tegenaan is geslagen of er iets naar is gegooid.
- een vloeibaar of vast voorwerp door de openingen in de kast terecht is gekomen.

Waarschuwing

Om het verspreiden van vuur tegen te gaan, mag u geen kaarsen of andere open vuur in de buurt van dit product plaatsen.



Over de temperatuur van het LCD-scherm

Als het LCD-scherm langdurig wordt gebruikt, worden de randen van het scherm warm. Als u die delen met de hand aanraakt, zult u warmte voelen.

Voorzorgsmaatregelen

Televisie kijken

- Kijk televisie met gedempt licht, omdat televisie kijken in het donker of gedurende een lange periode de ogen extra belast.
- Als u een hoofdtelefoon gebruikt, mag u het volume niet te hoog zetten om gehoorbeschadiging te voorkomen.

LCD-scherm

- Hoewel het LCD-scherm is vervaardigd met precisietechnologie en 99,99% of meer van de pixels werken, kunnen er toch donkere of heldere puntjes (rood, blauw of groen) permanent zichtbaar zijn op het LCD-scherm. Dit is een structureel kenmerk van een LCD-scherm en duidt niet op een defect.
- Druk en kras niet het op het scherm en plaats geen voorwerpen op het televisietoestel. Het beeld kan hierdoor vervormen of het LCD-scherm kan beschadigen.
- Als het televisietoestel op een koude plaats wordt gebruikt, kan het beeld vlekkelig of donker zijn. Dit wijst niet op een storing. Dit verschijnsel verdwijnt wanneer de temperatuur stijgt.
- Bij langdurige weergave van stilstaande beelden kunnen spookbeelden optreden. Deze kunnen na enige tijd verdwijnen.
- Het scherm en de kast worden warm als het televisietoestel wordt gebruikt. Dit duidt niet op een defect.
- Het LCD-scherm bevat een kleine hoeveelheid vloeibare kristallen en kwik. Sommige fluorescentielampen in het televisietoestel bevatten ook kwik (behalve lcd-televisies met achtergrondverlichting d.m.v. leds). Gooi het toestel weg volgens de geldende lokale wetgeving en voorschriften.

Schermoppervlak/kast van het televisietoestel behandelen en reinigen

Zorg er om veiligheidsredenen voor dat u het netsnoer van het televisietoestel loskoppelt voordat u het reinigt.

Neem de volgende voorzorgsmaatregelen in acht om verkleuring of beschadiging van het materiaal of de coating van het scherm te voorkomen.

- Reinig het schermoppervlak/de kast met een zachte doek om stof te verwijderen. Bevochtigt een zachte doek licht met een verdund reinigingsmiddel bij hardnekkige stofvorming.
- Geen water of schoonmaakmiddelen direct op de TV sproeien. Dit kan naar de onderzijde van het scherm lopen of op uitwendige onderdelen terechtkomen waardoor een technische storing kan optreden.
- Gebruik geen schuursponsje, alkalisch/zuurhoudend reinigingsmiddel, schuurpoeder of vluchtig oplosmiddel, zoals alcohol, benzeen, thinner of insectenbestrijdingsmiddel. Het gebruik van dergelijke materialen of het langdurig in aanraking komen met rubber- of vinylmaterialen kan beschadiging van het schermoppervlak en het materiaal van de kast tot gevolg hebben.

Vervolg

- Het wordt aanbevolen de ventilatie-openingen regelmatig met de stofzuiger te reinigen om een goede ventilatie te handhaven.
- Als u de hoek van het televisietoestel aanpast, moet u het toestel langzaam verplaatsen om te voorkomen dat het televisietoestel van de standaard schiet.

Optionele apparatuur

- Plaats optionele onderdelen of apparatuur die elektromagnetische straling uitzendt op een afstand van het televisietoestel. Anders kan beeldvervalsing en/of ruis optreden.
- Dit toestel is getest en compatibel bevonden met de limieten vermeld in de EMC-richtlijn voor het gebruiken van een verbindingssignaalkabel korter dan 3 meter.

Batterijen

- Let op de + en de - bij het plaatsen van de batterijen.
- Combineer geen verschillende typen batterijen, of oude en nieuwe batterijen.
- Gooi oude batterijen niet gewoon weg, maar lever ze in. In bepaalde regio's kan het verwerken van batterijen aan regels zijn gebonden. Neem hiervoor contact op met de lokale autoriteiten.
- Hanteer de afstandsbediening met zorg. Laat de afstandsbediening niet vallen, ga er niet op staan en mors er geen vloeistof op.
- Plaats de afstandsbediening niet in de buurt van een warmtebron, op een plek in direct zonlicht of in een vochtige ruimte.

Wegwerpen van het televisietoestel



Verwijdering van oude elektrische en elektronische apparaten (toepasbaar in de Europese Unie

en andere Europese landen met gescheiden afvalsystemen)

Het symbool op het product of op de verpakking wijst erop dat dit product niet als huishoudelijk afval mag worden behandeld. Het moet echter naar een plaats worden gebracht waar elektrische en elektronische apparatuur wordt gerecycled. Als u ervoor zorgt dat dit product op de correcte manier wordt verwerkt, voorkomt u voor mens en milieu negatieve gevolgen die zich zouden kunnen voordoen in geval van verkeerde afvalbehandeling. De recycling van materialen draagt bij tot het vrijwaren van natuurlijke bronnen. Voor meer details in verband met het recyclen van dit product, neemt u contact op met de gemeentelijke instanties, het bedrijf of de dienst belast met de verwijdering van huishoudafval of de winkel waar u het product hebt gekocht.



Verwijdering van oude batterijen (in de Europese Unie en andere Europese landen met afzonderlijke inzamelingssystemen)

Dit symbool op de batterij of verpakking wijst erop dat de meegeleverde batterij van dit product niet als huishoudelijk afval behandeld mag worden. Op sommige batterijen kan dit symbool voorkomen in combinatie met een chemisch symbool. De chemische symbolen voor kwik (Hg) of lood (Pb) worden toegevoegd als de batterij meer dan 0,0005 % kwik of 0,004 % lood bevat. Door deze batterijen op juiste wijze af te voeren, voorkomt u voor mens en milieu negatieve gevolgen die zich zouden kunnen voordoen in geval van verkeerde afvalbehandeling. Het recyclen van materialen draagt bij tot het vrijwaren van natuurlijke bronnen. In het geval dat de producten om redenen van veiligheid, prestaties dan wel in verband met data-integriteit een permanente verbinding met batterij vereisen, dient deze batterij enkel door gekwalificeerd servicepersoneel vervangen te worden. Om ervoor te zorgen dat de batterij op een juiste wijze zal worden behandeld, dient het product aan het eind van zijn levenscyclus overhandigd te worden aan het desbetreffende inzamelingspunt voor de recyclage van elektrisch en elektronisch materiaal. Voor alle andere batterijen verwijzen we u naar het gedeelte over hoe de batterij veilig uit het product te verwijderen. Overhandig de batterij bij het desbetreffende inzamelingspunt voor de recyclage van batterijen. Voor meer details in verband met het recyclen van dit product of batterij, neemt u contact op met de gemeentelijke instanties, het bedrijf of de dienst belast met de verwijdering van huishoudafval of de winkel waar u het product hebt gekocht.

Overzicht van de afstandsbediening

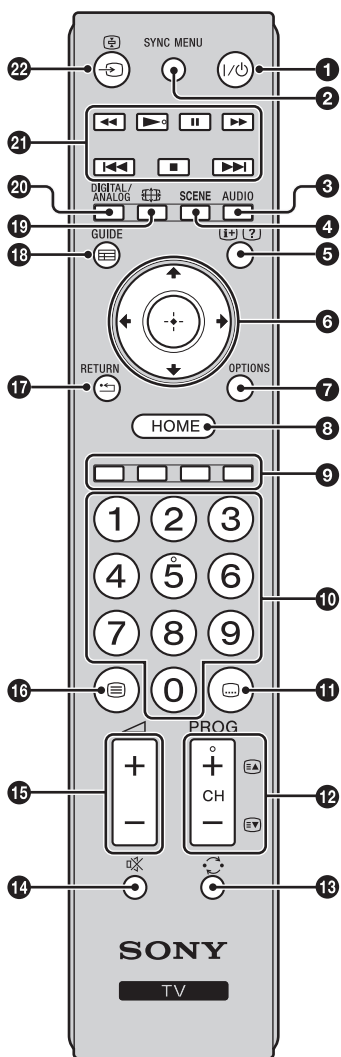

1 I/⏻ – Tv stand-by

Hiermee wordt de televisie in- en uitgeschakeld uit de stand-bystand.

2 SYNC MENU

Geeft het menu weer van de aangesloten HDMI-apparatuur. Tijdens het bekijken van andere ingevoerde schermen of televisieprogramma's wordt "Selectie HDMI-apparatuur" weergegeven als de knop wordt ingedrukt.



- "Controle voor HDMI" (BRAVIA Sync) is alleen beschikbaar bij aangesloten apparatuur van Sony waarop het logo van BRAVIA Sync of BRAVIA Theatre Sync te vinden is of die Controle voor HDMI ondersteunt.

3 AUDIO

Indrukken om de modus met dubbel geluid te wijzigen (pagina 30).

4 SCENE – Modus Scène kiezen (pagina 17)

5 ⓘ/? – Info/Teletekst weergeven

- In digitale modus: geeft kort informatie weer over het programma dat momenteel wordt bekeken.
- In analoge modus: geeft informatie weer zoals het huidige kanaalnummer en het schermformaat.
- In Teletekst-modus (pagina 17): geeft verborgen informatie weer (bv. antwoorden op quizvragen).

6 ↕/↔/↔/↔/⊕

7 OPTIONS

Druk hierop om een lijst weer te geven die snelkoppelingen bevat naar een aantal menu's met instellingen. De weergegeven opties variëren afhankelijk van de huidige ingang en inhoud.

8 HOME (pagina 27)

9 Gekleurde toetsen (pagina 17, 19)

10 Cijfertoetsen

- In TV-modus: voor het selecteren van kanalen. Voor kanaalnummers vanaf 10 drukt u het tweede en derde cijfer snel na elkaar in.
- In Teletekst-modus: voor het invoeren van het driecijferige nummer om de pagina te selecteren.

11 ⓘ – Ondertiteling Instellen

Druk hierop om de taal van de ondertiteling (pagina 34) te wijzigen (alleen in de digitale modus).

12 PROG/CH +/-/⏪/⏩

- In TV-modus: selecteert het volgende (+) of vorige (-) kanaal.
- In Teletekst-modus (pagina 17): selecteert de volgende (⏪) of vorige (⏩) pagina.

13 ↻ – Vorig kanaal

Druk hierop om terug te keren naar het kanaal dat laatst werd bekeken (langer dan vijf seconden).

14 🔇 – Geluid onderdrukken

15 🔊 +/- – Volume

16 ⓘ – Teletekst (pagina 17)

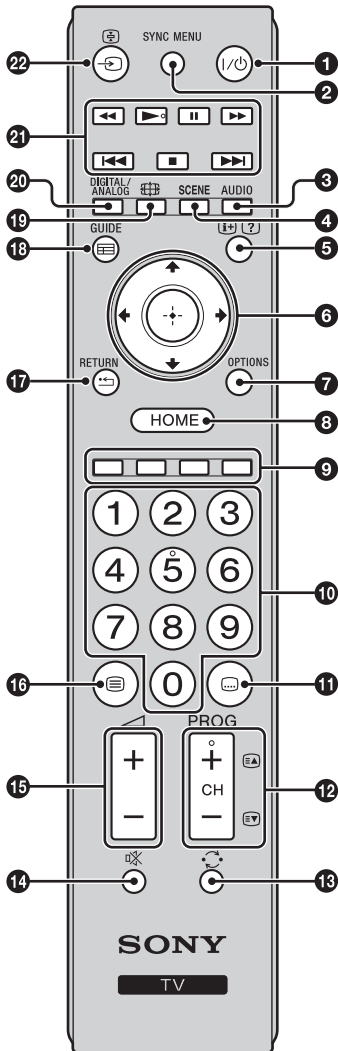

17 RETURN / ↩

Hiermee keert u terug naar het vorige scherm van een weergegeven menu.

18 GUIDE / ≡ – EPG (Digitale Elektronische Programmagids) (pagina 18)

19 – Beeldregelingsmodus (pagina 17)

20 DIGITAL – Digitale modus (pagina 16)

ANALOG – Analoge modus (pagina 16)

21 BRAVIA Sync (pagina 26)

◀▶/⏸/▶▶/◀◀/■/▶▶▶: u kunt apparatuur bedienen die compatibel is met BRAVIA Sync en die op de televisie is aangesloten.

22 / – (Ingang selecteren)

- In TV-modus: druk hierop om een lijst met ingangen weer te geven.



- Nummer 5 en de toetsen **▶**, **PROG/CH +** en **AUDIO** hebben een reliëfpunt. Gebruik deze reliëfpunten ter referentie bij het bedienen van de televisie.

Overzicht van de knoppen en lampjes van de televisie

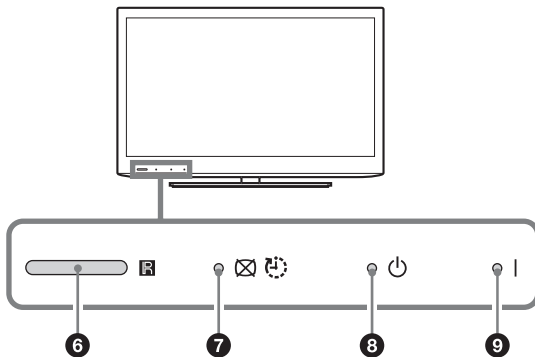
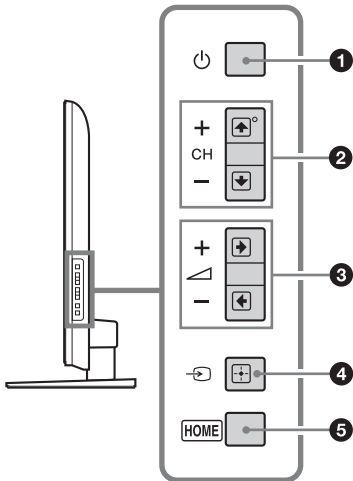

1 – Aan/uit

Hiermee wordt de televisie in- of uitgeschakeld.



- Als u de televisie volledig wilt uitschakelen, moet u de stekker uit het stopcontact halen.
- Wanneer u de televisie inschakelt, licht het aan/uit-lampje groen op.

2 CH +/-

- In TV-modus: selecteert het volgende (+) of vorige (-) kanaal.
- In TV-menu: beweegt omhoog () of omlaag () door de opties.

3 +/-

- In TV-modus: verhoogt (+) of verlaagt (-) het volume.
- In TV-menu: beweegt rechts () of links () door de opties.

4 – Ingang selecteren / OK

- In TV-modus: selecteert de ingangsbron van apparatuur die is aangesloten op de aansluitingen van de televisie (pagina 22).
- In TV-menu: selecteert het menu of de optie en bevestigt de instelling.

5 HOME (pagina 27)

6 Lichtsensor

Plaats niets over de sensor; dit kan immers de werking ervan verstoren (pagina 38).

Afstandsbedieningssensor

- Ontvangt IR-signalen van de afstandsbediening.
- Plaats niets voor de sensor omdat dit de werking kan beïnvloeden.

7 – Beeld uit / Sleep Timer-aanduiding

- Licht op in groen als het beeld is uitgeschakeld (pagina 38).
- Licht op in oranje als de sleep timer ingesteld is (pagina 36).

8 – Stand-by lampje

Licht op in rood als de televisie in de stand-bystand staat.

9 – Aan/uit-lampje

Licht op in groen als de televisie is ingeschakeld.



- Zorg ervoor dat de televisie helemaal is uitgeschakeld voordat u de stekker uit het stopcontact haalt. Als de stekker wordt uitgetrokken terwijl de televisie is ingeschakeld, kan het lampje blijven branden of de televisie slecht gaan werken.

Televisie kijken

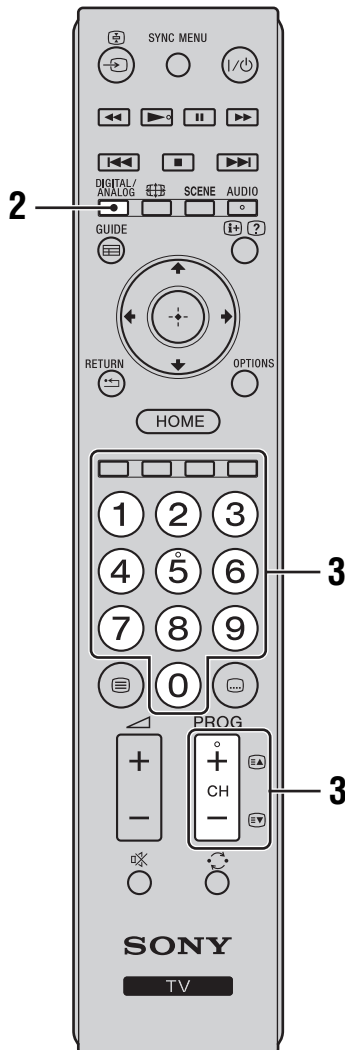
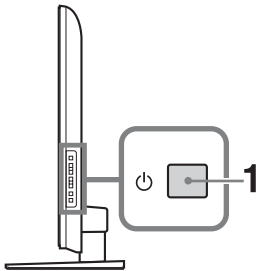

- 1 Druk op op de zijkant van de tv om deze in te schakelen.

Als de stand-bystand geactiveerd is (het lampje (stand-by) op het voorpaneel van de televisie is rood), drukt u op op de afstandsbediening om de televisie in te schakelen.

- 2 Druk op **DIGITAL/ANALOG** om te schakelen tussen de digitale en de analoge modus.

De beschikbare kanalen variëren naargelang de ingestelde modus.

- 3 Druk op de cijfertoetsen of **PROG/CH +/-** om een televisiekanaal te selecteren.

Voor kanaalnummers vanaf 10, drukt u met de cijfertoetsen het tweede en eventueel derde cijfer snel na elkaar in.

Om een digitaal kanaal te selecteren met de Digitale Elektronische Programmagids (EPG), zie pagina 18.

In digitale modus

Er verschijnt kort een tekst met informatie. De volgende pictogrammen kunnen worden weergegeven.

- : Radioservice
- : Gecodeerde/abonneeservice
- : Meerdere audiotalen beschikbaar
- : Ondertitels beschikbaar
- : Ondertitels voor doven en slechthorenden beschikbaar
- : Aanbevolen leeftijd voor huidig programma (van 4 tot 18 jaar)
- : Kinderslot
- : Digitale prog.vergrendeling

Aanvullende werkingen

Om	Doet u dit
Het volume aan te passen	Druk op + (verhogen)/ - (verlagen).
De programma-index te openen (alleen in analoge modus)	Druk op . Om een analogoog kanaal te selecteren, drukt u op de analoge modus) / en vervolgens op .

Teletekst activeren

Druk op . Elke keer dat u op drukt, wijzigt het scherm cyclisch als volgt:

Teletekst → Teletekst over het televisiebeeld heen (gecombineerde modus) → Geen Teletekst (teleteksts-service afsluiten)

Om een pagina te selecteren, drukt u op de cijfertoetsen of op /.

Druk op om verborgen informatie weer te geven.



- Als er onderaan de teletekstpagina vier gekleurde items verschijnen, is Fastext beschikbaar. Met Fastext kunt u pagina's snel en eenvoudig activeren. Druk op de bijbehorende gekleurde toets om de pagina te activeren.

Modus Scène kiezen

Wanneer u een gewenste scèneoptie selecteert, worden de optimale geluids- en beeldkwaliteit automatisch ingesteld voor de geselecteerde scène.

- 1 Druk op **SCENE** op de afstandsbediening.
- 2 Druk op om de modus te selecteren en druk op .

"Auto": zorgt voor optimale beeld- en geluidskwaliteit die automatisch wordt ingesteld op basis van de invoerbron. Afhankelijk van de aangesloten apparaten is het mogelijk dat er geen effect merkbaar is.

"Algemeen": huidige gebruikersinstellingen.

"Foto": zorgt voor beelden die de textuur en kleur van een afgedrukte foto reproduceren.

"Muziek": zorgt voor dynamische en heldere geluidseffecten, zoals bij een concert.

"Bioscoop": zorgt voor bioscoopwaardig beeld en dynamisch geluid.

"Spel": zorgt voor de beste beeld- en geluidskwaliteit die u ten volle laat genieten van het spelen van games.

"Grafisch": zorgt voor helderdere, gedetailleerde beelden om uw vermoeidheid te verminderen zodat u langer kunt kijken.

"Sport": zorgt voor realistisch beeld met surroundgeluid zoals in een stadion.



- Als er een scènemodus behalve "Auto", "Algemeen" en "Muziek" geselecteerd is, kan er geen beeldmodus worden geselecteerd in het beeldmenu - hiervoor dient u eerst de scènemodus te deactiveren.

Het schermformaat handmatig wijzigen zodat dit overeenkomt met de uitzending

Druk meerdere malen op om het gewenste schermformaat te selecteren.

Smart*

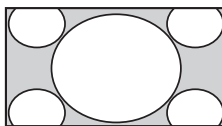

Toont conventionele 4:3-uitzendingen met een imitatie-breedbeeldeffect. Het 4:3-beeld wordt uitgerekt zodat dit het scherm vult.

Normaal

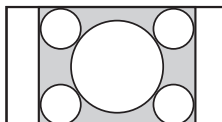

Toont conventionele 4:3-uitzendingen (bv. geen breedbeeldtelevisie) in de juiste verhoudingen.

14:9*

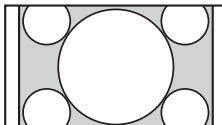

Toont 14:9-uitzendingen in de juiste verhoudingen. Dit heeft tot gevolg dat er zwarte randen te zien zijn op het scherm.

Volledig

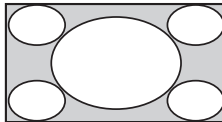

Het 4:3-beeld wordt horizontaal uitgerekt zodat dit een 16:9-scherm vult.

Zoom*

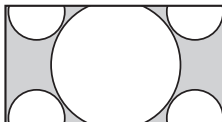

Toont cinemascopische (brievbusformaat) uitzendingen in de juiste verhoudingen.

Bijschriften*

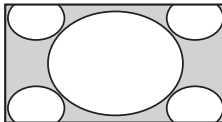

Toont cinemascopische (brievbusformaat) uitzendingen met ondertiteling op het scherm.

* Gedeelten van de onder- en bovenkant van het beeld kunnen worden afgesneden.



- Afhankelijk van het signaal is het mogelijk dat bepaalde schermmodi niet geselecteerd kunnen worden.
- Bepaalde tekens en/of letters boven en onder aan het beeld zijn mogelijk niet zichtbaar in "Smart".
- U kunt de verticale positie van het beeld aanpassen als u "Zoom", "14:9" of "Bijschriften" selecteert. Druk op om naar boven of beneden te bewegen (bv. om ondertitels te lezen).

De Digitale Elektronische Programmagids gebruiken (EPG) DV3*

- 1 Druk in de digitale modus op **GUIDE**.
- 2 Voer de gewenste handeling uit zoals wordt aangegeven in de volgende tabel of zoals wordt weergegeven op het scherm.

Digitale Elektronische Programmagids (EPG)

* Deze functie is wellicht niet beschikbaar in bepaalde landen/regio's.

Om	Doet u dit
Een programma te bekijken	Druk op $\uparrow/\downarrow/\leftarrow/\rightarrow$ om het programma te selecteren en druk vervolgens op \oplus .
De EPG uit te schakelen	Druk op GUIDE .



- Als er een leeftijdsgrens is geselecteerd voor programma's, verschijnt er op het scherm een bericht waarin om een PIN-code wordt gevraagd. Zie "Kinderslot" op pagina 36 voor meer informatie.

De lijst met Digitale Favorieten gebruiken DV3*



Lijst met Digitale Favorieten

* Deze functie is wellicht niet beschikbaar in bepaalde landen/regio's.

Met de functie Favorieten kunt u tot vier lijsten opgeven met uw favoriete programma's.

- 1 Druk in de digitale modus op **HOME** en selecteer "Digit. favorieten".
- 2 Voer de gewenste handeling uit zoals wordt aangegeven in de volgende tabel of zoals wordt weergegeven op het scherm.

Om	Doet u dit
Uw lijst met Favorieten voor de eerste keer te maken	<ol style="list-style-type: none"> 1 Druk op ⊕ om "Ja" te selecteren. 2 Druk op de gele knop om de lijst met Favorieten te selecteren. 3 Druk op ⇧/⇩/⇐/⇒ om het kanaal te selecteren dat u wilt toevoegen en druk vervolgens op ⊕. Kanalen die opgeslagen zijn in de lijst met Favorieten worden aangeduid met het symbool ♥. 4 Druk op ↵ RETURN om de instelling te voltooien.
Een kanaal te bekijken	<ol style="list-style-type: none"> 1 Druk op de gele knop om te navigeren door uw lijsten met Favorieten. 2 Druk op ⇧/⇩ om het kanaal te selecteren en druk op ⊕.
De lijst met Favorieten uit te schakelen	Druk op ↵ RETURN .
Kanalen aan de momenteel bewerkte lijst met Favorieten toe te voegen of eruit te verwijderen	<ol style="list-style-type: none"> 1 Druk op de blauwe toets. 2 Druk op de gele toets om de lijst met Favorieten te kiezen die u wilt bewerken. 3 Druk op ⇧/⇩/⇐/⇒ om het kanaal te selecteren dat u wilt toevoegen of verwijderen en druk op ⊕.
Alle kanalen uit de huidige lijst met Favorieten te verwijderen	<ol style="list-style-type: none"> 1 Druk op de blauwe toets. 2 Druk op de gele toets om de lijst met Favorieten te kiezen die u wilt bewerken. 3 Druk op de blauwe toets. 4 Druk op ⇐/⇒ om "Ja" te selecteren en druk vervolgens op ⊕ om te bevestigen.

Optionele apparatuur gebruiken

Optionele apparatuur aansluiten

U kunt een breed assortiment optionele apparatuur op uw televisie aansluiten. Kabels worden niet bijgeleverd.

Voor KDL-42EX410/KDL-32EX310

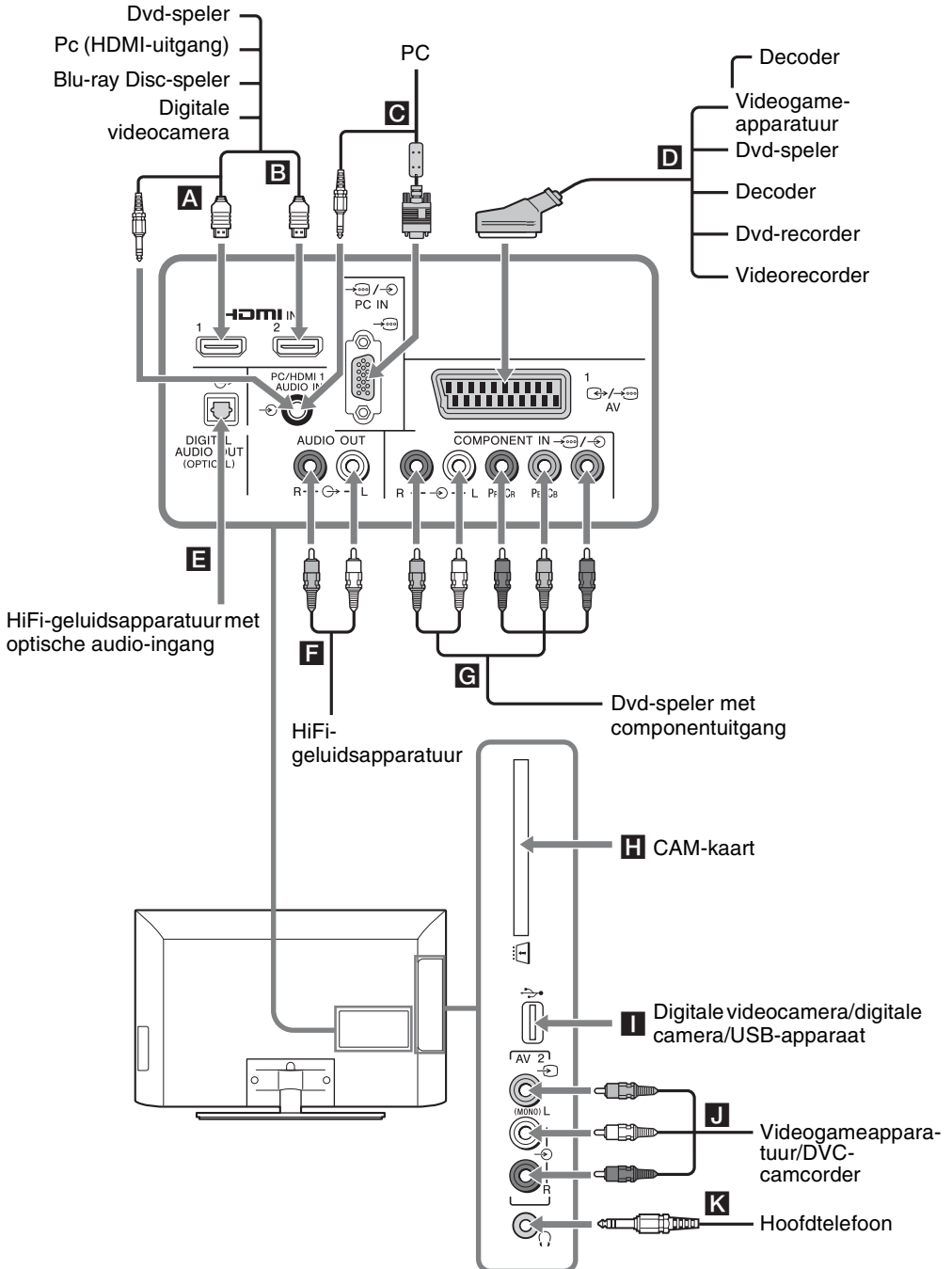

Voor KDL-22EX310

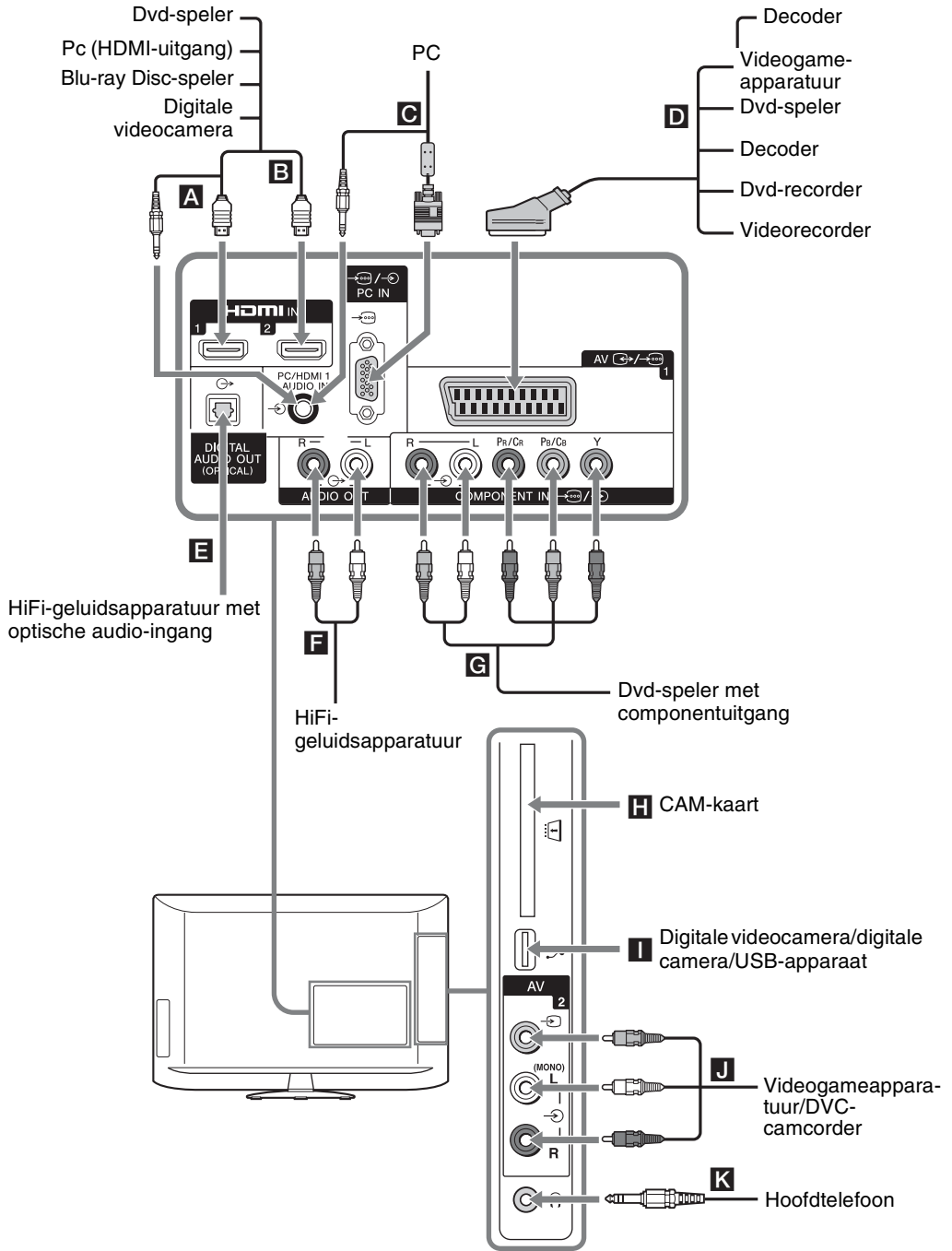

Beelden bekijken van aangesloten apparatuur

Schakel de aangesloten apparatuur in en voer een van de volgende handelingen uit.

Voor een automatisch afgestemde videorecorder pagina 8

Druk in de analoge modus op **PROG/CH +/-** of de cijfertoetsen om het videokanaal te selecteren.

Voor andere aangesloten apparatuur

Druk op om de lijst met aangesloten apparatuur weer te geven. Druk op om de gewenste ingangsbron te selecteren en druk op . (Het gemarkeerde item wordt geselecteerd als er twee seconden verstrijken zonder dat er handelingen worden uitgevoerd na te hebben gedrukt op .)

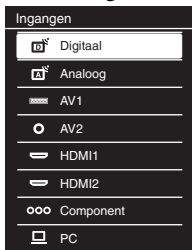



Voor een USB-apparaat

Zie pagina 23.

Symbool op het scherm	Beschrijving
Component	Om te zien welke apparatuur is aangesloten op G .
HDMI1 of HDMI2	HDMI IN 1 of HDMI IN 2 Om te zien welke apparatuur is aangesloten op A of B . Digitale video- en audiosignalen worden ingevoerd via het aangesloten apparaat. Als de apparatuur over een DVI-aansluiting beschikt, sluit u de DVI-aansluiting aan op de HDMI IN 1-aansluiting via een DVI-HDMI-adapterinterface (niet bijgeleverd), en sluit u de audio-uitgangen van de apparatuur aan op de HDMI IN 1-aansluiting. Maak verbinding met de HDMI IN 2-aansluiting om foto's of schermbekijken van een pc of digitale videocamera te bekijken.

Symbool op het scherm	Beschrijving
AV1	Om te zien welke apparatuur is aangesloten op D .
PC	Om te zien welke apparatuur is aangesloten op C . <ul style="list-style-type: none"> Het wordt aanbevolen een PC-kabel met ferrietfilters te gebruiken, zoals de "Stekker, D-sub 15" (ref. 1-793-504-11, verkrijgbaar bij een Sony-servicecentrum) of een gelijksoortige kabel.
AV2	Om te zien welke apparatuur is aangesloten op J . Sluit monoapparatuur aan op de AV2 L-aansluiting.
	<ul style="list-style-type: none"> Gebruik alleen een goedgekeurde HDMI-kabel die voorzien is van het HDMI-logo. Wij raden het gebruik van een Sony HDMI-kabel aan. Als er apparatuur aangesloten is op de televisie die compatibel is met Controle voor HDMI, wordt communicatie met de aangesloten apparatuur ondersteund. Zie pagina 26 om deze communicatie in te stellen.
Als u dit wilt aansluiten	Doet u dit
Conditional Access Module (CAM)	Voor het gebruik van 'Pay Per View'-services. Voor meer informatie raadpleegt u de gebruikershandleiding die bij uw CAM werd geleverd. Schakel de tv uit wanneer u de CAM plaatst of verwijdt. <ul style="list-style-type: none"> CAM wordt niet in alle landen/regio's ondersteund. Doe navraag bij uw verdeler.
USB	U kunt genieten van foto/muziek/video die opgeslagen zijn op een digitale fotocamera of camcorder van Sony (pagina 23).
HiFi-geluidsapparatuur	Sluit deze apparatuur aan op de audio-uitgangen als u het geluid van de televisie wilt beluisteren via de HiFi-geluidsapparatuur. Het geluidsniveau van de externe luidsprekers kan worden geregeld met de volumetoetsen op de afstandsbediening.
DIGITAL AUDIO OUT (OPTICAL)	Gebruik een optische audiokabel.







Als u dit wilt aansluiten	Doet u dit
Hoofdtelefoon 	Sluit de hoofdtelefoon aan op de  -aansluiting als u het geluid van de televisie via de hoofdtelefoon wilt beluisteren.

Aanvullende handelingen

Om	Doet u dit
Terug te keren naar de normale televisiemodus	Druk op DIGITAL/ANALOG .

Foto/muziek/video afspelen via USB

U kunt foto/muziek/video opgeslagen op een digitale camera of camcorder van Sony bekijken op uw tv via een USB-kabel of een USB-opslagapparaat.

- 1 Sluit een ondersteund USB-apparaat aan op de televisie.
- 2 Druk op **HOME**.
- 3 Druk op / om "Foto", "Muziek" of "Video" te selecteren en druk vervolgens op .
De lijst met bestanden of mappen wordt weergegeven.
- 4 Druk op / om een bestand of map te selecteren en druk vervolgens op .
Wanneer u een map selecteert, selecteert u daarna een bestand en drukt u op .
Het afspelen start.



- De beeldkwaliteit kan er slecht uitzien wanneer u "Foto" gebruikt omdat beelden mogelijk worden vergroot afhankelijk van het bestand. Beelden vullen mogelijk ook niet het volledige scherm afhankelijk van de beeldgrootte en de breedte-/hoogteverhouding.
- Sommige beeldbestanden worden mogelijk vertraagd weergegeven wanneer u "Foto" gebruikt.
- De bestandsnaam en mapnaam ondersteunen de tekenreeks UTF-8.
- Let op het volgende als de televisie de gegevens op het USB-apparaat raadpleegt:
 - Schakel de televisie of het aangesloten USB-apparaat niet uit.
 - Ontkoppel de USB-kabel niet.
 - Verwijder het USB-apparaat niet.
 De gegevens op het USB-apparaat kunnen beschadigd raken.
- Sony is niet aansprakelijk voor enige schade aan of verlies van gegevens op het opslagmedium ten gevolge van een slechte werking van aangesloten apparatuur of de televisie.
- Als u een digitale fotocamera van Sony aansluit, zet u de USB-verbindingsmodus van de camera op Auto of "Massaopslag". Raadpleeg voor meer informatie over de USB-verbindingsmodus de instructies die bij uw digitale camera zijn geleverd.
- USB Photo Viewer ondersteunt de bestandssystemen FAT16 en FAT32.
- BRAVIA-tv ondersteunt DivX®.
- Tot 300 bestanden per map worden ondersteund.
- Afhankelijk van de exacte bestandsspecificaties kunnen bepaalde bestanden, waaronder bestanden aangepast op een PC, niet worden afgespeeld, zelfs niet als het bestandsformaat wordt ondersteund.
- Raadpleeg de volgende website voor de nieuwste informatie over compatibele USB-apparaten.
<http://support.sony-europe.com/TV/compatibility/>

Basisbediening van foto/muziek/video

U kunt het aangesloten USB-apparaat bedienen met de afstandsbediening van de televisie.

Item	Beschrijving
◀◀ / ▶▶	Als u deze toets indrukt tijdens het afspelen, wordt het bestand snel door-/teruggespoeld.
◀◀◀ / ▶▶▶	Hiermee gaat u naar het begin van het vorige/volgende bestand.
▶	Hiermee start u het afspelen.
⏸	Hiermee pauzeert u het afspelen.
■	Hiermee stopt u het afspelen.

Weergaveopties gebruiken

Druk op de gekleurde toetsen om een lijst weer te geven met snelkoppelingen naar bepaalde instelmenu's. De weergegeven opties variëren afhankelijk van de huidige ingang en inhoud.

Foto

"Effect diavoorstelling": hiermee kiest u een effect voor een diavoorstelling.

"Snelheid diavoorstelling": hiermee kiest u de duur van de diavoorstelling.

"Shuffle": hiermee geeft u bestanden in willekeurige volgorde weer.

"Zoom": hiermee vergroot u het beeld ("1x", "2x" of "4x").

Muziek

"Doel afspelen": hiermee kiest u om alle bestanden of één geselecteerd bestand af te spelen.

"Shuffle": hiermee speelt u bestanden in willekeurige volgorde af.

"Speakers": hiermee kiest u een luidspreker (pagina 30).

Video

"Doel afspelen": hiermee kiest u om alle bestanden of één geselecteerd bestand af te spelen.

"Zoom": hiermee vergroot u het beeld ("1x", "2x", "4x" of "Volledig").

"Speakers": hiermee kiest u een luidspreker (pagina 30).

* Stop de videoweergave als u "Zoom" instelt.

Algemeen

"Herhalen": hiermee speelt u een bestand herhaaldelijk af.

"Sorteren op": hiermee wijzigt u de bestandsvolgorde.

"Apparaat keuze": hiermee kiest u een USB-apparaat.

Het beeld instellen (Video)

U kunt de beeldkwaliteit van een USB-video aanpassen.

- 1 Selecteer een video.
Raadpleeg "Foto/muziek/video afspelen via USB" (pagina 23).
- 2 Druk op **OPTIONS** tijdens de weergave en druk vervolgens op \updownarrow om "Beeld" te selecteren en druk op \oplus .
- 3 Druk op $\updownarrow/\leftarrow/\rightarrow$ om het item te selecteren en druk op \oplus .
- 4 Druk op $\updownarrow/\leftarrow/\rightarrow$ om de instelling aan te passen en druk op \oplus .

Een foto als diavoorstelling weergeven (Foto)

U kunt een diavoorstelling met foto's weergeven. "Effect diavoorstelling" en "Snelheid diavoorstelling" kunnen worden ingesteld.

- 1 Selecteer een foto.
Raadpleeg "Foto/muziek/video afspelen via USB" (pagina 23).
- 2 Druk op de groene toets in de miniatuurweergave of druk op **OPTIONS** terwijl een foto wordt weergegeven en druk op \updownarrow om "Diavoorstelling" te selecteren en druk op \oplus .

Een diavoorstelling beëindigen

Druk op \leftarrow **RETURN** of **HOME**.

Indeling USB-video

Extensie	Container	Videocodec	Audiocodec
.avi	AVI	DivX 3.11/4.x/5.1	PCM / MPEG1 Layer1, 2 / MP3 / MPEG2 AAC (2-kanaals) / MPEG4 AAC (2-kanaals) / MPEG4 HE-AAC (2-kanaals) / Dolby Digital (2-kanaals) / WMA v8
		XviD	
		MPEG1	
		MPEG2 MP	
		H.264 BP/MP/HP	
		MPEG-4 SP/ASP	
.wmv .asf	ASF	WMV v9	MP3 / WMA v8
		DivX 3.11	
		XviD	
		MPEG-4 SP/ASP	
		VC-1	
.mp4 .mov .3gp	MP4	H.264 BP/MP/HP	MPEG1 Layer1, 2 / MP3 / MPEG2 AAC / MPEG4 AAC / MPEG4 HE-AAC
		MPEG-4 SP/ASP	
		H.263	
.mkv	MKV	H.264 BP/MP/HP	PCM / MPEG1 Layer1, 2 / MP3 / MPEG2 AAC (2-kanaals) / MPEG4 AAC (2-kanaals) / MPEG4 HE-AAC (2-kanaals) / Dolby Digital (2-kanaals) / WMA v8
		MPEG-4 SP/ASP	
		WMV v9	
		DivX 3.11/4.x/5.1	
		VC-1	
.mpg .mpeg .vob	PS	MPEG1	MPEG1 Layer1, 2 / MP3 / Dolby Digital (2-kanaals)
		MPEG2 MP	
.ts, .m2ts	TS	MPEG2 MP	MPEG1 Layer1, 2 / MP3 / MPEG2 AAC (2-kanaals) / MPEG4 AAC (2-kanaals) / MPEG4 HE-AAC (2-kanaals) / Dolby Digital (2-kanaals)
		VC-1	
		H.264 BP/MP/HP	

Indeling USB-muziek

Extensie	Audiocodec
.mp3	MP3
.wma	WMA v8

Indeling USB-foto

Extensie	Afbeeldingscodec
.jpg, .jpeg	JPEG

DCF2.0 of EXIF2.21 worden ondersteund.



- Het afspelen van de bovenstaande bestandsindelingen wordt niet gegarandeerd.

BRAVIA Sync gebruiken met Controle voor HDMI

Met de functie Controle voor HDMI kan de televisie, met gebruik van HDMI CEC (Consumer Electronics Control), communiceren met de aangesloten apparatuur die compatibel is met de functie.

Door bijvoorbeeld Sony-apparatuur aan te sluiten die compatibel is met Controle voor HDMI (via een HDMI-kabel), kunt u deze tegelijkertijd bedienen.

Zorg ervoor dat de apparatuur correct is aangesloten en dat de instellingen juist zijn.

Controle voor HDMI

- Schakelt automatisch de aangesloten apparatuur uit als u de televisie in de standbystand zet met de afstandsbediening.
- Schakelt automatisch de televisie in en schakelt de invoer naar de aangesloten apparatuur als de apparatuur begint te spelen.
- Als u een aangesloten audiosysteem aanzet terwijl de televisie aanstaat, schakelt de geluidsuitgang van de TV-speaker naar het audiosysteem.
- Past het volume (\triangleleft +/-) aan en schakelt het geluid (\boxtimes) van een aangesloten audiosysteem uit.
- U kunt de aangesloten Sony-apparatuur die voorzien is van het BRAVIA Sync-logo bedienen met de afstandsbediening van de tv door te drukken op:
 - $\blacktriangleleft/\blacktriangleright/\mathbb{1}/\blacktriangleright/\blacktriangleleft/\blacksquare/\blacktriangleright$ om rechtstreeks de aangesloten apparatuur te bedienen.
 - **SYNC MENU** om het menu van de aangesloten HDMI-apparatuur op het scherm weer te geven. Zodra u het menu hebt weergegeven, kunt u het menuscherm bedienen met behulp van $\odot/\otimes/\leftrightarrow/\oplus$, de gekleurde toetsen en **RETURN**.
 - Selecteer "Apparaatbesturing" en selecteer vervolgens de gewenste optie om het apparaat te bedienen.
 - Raadpleeg de instructiehandleiding van de bedienbare apparatuur.
 - Selecteer "TV-besturing" om het tv-menu of het optiemenü van de tv te openen.
- Als "Controle voor HDMI" van de tv ingesteld is op "Aan", wordt "Controle voor HDMI" van het aangesloten apparaat eveneens automatisch ingesteld op "Aan".

Apparatuur aansluiten die compatibel is met Controle voor HDMI

Sluit de compatibele apparatuur via een HDMI-kabel aan op de televisie. Als u een audiosysteem aansluit, sluit u ook de DIGITAL AUDIO OUT (OPTICAL)-aansluiting van de televisie en het audiosysteem aan via een optische audiokabel (pagina 20).

De instellingen voor Controle voor HDMI doorvoeren

De instellingen voor Controle voor HDMI dienen zowel voor de televisie als voor de aangesloten apparatuur te zijn ingesteld. Zie "HDMI-instellingen" op pagina 37 voor meer informatie over het instellen op de tv.

Raadpleeg voor de instellingen van de aangesloten apparatuur de gebruikershandleiding van die apparatuur.



Menufuncties gebruiken







Het menu van de televisie gebruiken

Via "MENU" kunt u verschillende handige functies van de tv bedienen. U kunt eenvoudig kanalen of ingangsbronnen selecteren en de instellingen voor uw tv wijzigen.

1 Druk op **HOME**.



2 Druk op  om een optie te selecteren en druk vervolgens op . Druk op **HOME** om het menu te verlaten.



Pictogram voor de mediacategorie	Beschrijving
	Digit. favorieten Voor het selecteren van de lijst met digitale favorieten (pagina 19).
	Digitale EPG Voor het selecteren van de digitale elektronische programmagids (EPG) (pagina 18).
	Foto Voor het bekijken van fotobestanden via USB-apparaten (pagina 23).
	Muziek Voor het beluisteren van muziekbestanden via USB-apparaten (pagina 23).
	Video Voor het bekijken van videobestanden via USB-apparaten (pagina 23).
	Instellingen Voor het doorvoeren van geavanceerde instellingen en aanpassingen (pagina 28).



- De opties die u kunt aanpassen, variëren afhankelijk van de situatie.
- Niet beschikbare opties worden grijs gemaakt of niet weergegeven.

Instellingen

Beeld







Beeldmodus	<p>Voor het selecteren van de beeldmodus.</p> <p>"Levendig": voor een beter beeldcontrast en een betere beeldscherpte.</p> <p>"Standaard": voor standaardbeeld. Aanbevolen voor thuisgebruik.</p> <p>"Gebruiker": hiermee kunt u uw voorkeursinstellingen opslaan.</p> <p>"Bioscoop": voor op film gebaseerde inhoud. Geschikt voor bioscoopomgevingen.</p> <p>"Foto": voor het normaal bekijken van foto's.</p> <p>"Sport": optimaliseert de beeldkwaliteit voor het bekijken van sport.</p> <p>"Spel": voor standaardbeeld geschikt voor spellen.</p> <p>"Grafisch": optimaliseert de beeldkwaliteit voor het bekijken van graphics.</p> <p> • "Beeldmodus" is ingesteld op basis van de instellingen voor "Scène kiezen".</p>
Reset	<p>Herstelt alle instellingen bij "Beeld" behalve "Beeldmodus" naar de fabrieksinstellingen.</p>
Verlichting	<p>Hiermee wordt de helderheid van het achtergrondlicht ingesteld.</p> <p> • Als de helderheid van het scherm verlaagd wordt, wordt eveneens het energieverbruik verlaagd.</p>
Contrast	<p>Hiermee wordt het beeldcontrast verhoogd of verlaagd.</p>
Helderheid	<p>Hiermee wordt het beeld helderder of donkerder.</p>
Kleur	<p>Hiermee wordt de kleurintensiteit verhoogd of verlaagd.</p>
Kleurtint	<p>Hiermee worden de groene en rode tinten verhoogd of verlaagd.</p> <p> • "Kleurtint" kan alleen worden aangepast voor een NTSC-kleursignaal (zoals op Amerikaanse videobanden).</p>
Beeldscherpte	<p>Hiermee wordt het beeld scherper of zachter.</p>
Kleur Temperatuur	<p>Hiermee wordt de witheid van het beeld ingesteld.</p> <p>"Koel": geeft witte kleuren een blauwe tint.</p> <p>"Neutraal": geeft witte kleuren een neutrale tint.</p> <p>"Warm": geeft witte kleuren een rode tint.</p>
Ruisonderdruk.	<p>Hiermee onderdrukt u de beeldruis (sneeuw) in het geval van een zwak uitzendesignaal.</p> <p>"Auto*/Hoog/Midden/Laag": past het effect van de ruisonderdrukking aan.</p> <p>"Uit": schakelt de functie "Ruisonderdruk." uit.</p> <p>* Deze optie is alleen beschikbaar in de analoge tv-modus.</p>
MPEG Ruisonderdr.	<p>Onderdrukt de beeldruis in een met MPEG gecompriëerde video.</p>



Film Mode	<p>Zorgt voor betere bewegende beelden bij het afspelen van DVD- of videorecorderbeelden door wazige en korrelige beelden te verminderen.</p> <p>"Auto": geeft de originele op film gebaseerde inhoud weer zoals hij is.</p> <p>"Uit": schakelt de functie "Film Mode" uit.</p> <p></p> <ul style="list-style-type: none"> Als het beeld onregelmatige signalen of te veel ruis bevat, wordt "Film Mode" automatisch uitgeschakeld, zelfs als "Auto" geselecteerd is.
------------------	---

Advanced instell.	<p>Hiermee wordt de beeldfunctie in meer detail ingesteld.</p> <p>"Reset": herstelt alle geavanceerde instellingen naar de fabrieksinstellingen.</p> <p>"Adv. contrastoptimalisatie": hiermee worden "Verlichting" en "Contrast" automatisch aangepast aan de meest geschikte instellingen op basis van de helderheid van het scherm. Deze instelling is met name geschikt voor scènes met donkere beelden en vergroot het contrast van deze scènes.</p> <p>"Zwartcorrectie": verbetert de zwarte delen van het beeld voor een sterker contrast.</p> <p>"Gamma": past de balans tussen de heldere en donkere delen van het beeld aan.</p> <p>"Helder wit": benadrukt witte kleuren.</p> <p>"Live Colour": maakt kleuren levendiger.</p>
--------------------------	---

- 
- "Advanced instell." is niet beschikbaar als "Beeldmodus" ingesteld is op "Levendig" of voor USB-invoer (Video).

Geluid

Geluid Modus	<p>Hiermee wordt de geluidsmodus geselecteerd.</p> <p>"Dynamisch": zorgt voor een intensere helderheid en geluids aanwezigheid voor een betere verstaanbaarheid en een beter muzikaal realisme.</p> <p>"Standaard": verbetert de helderheid, de details en het geluid.</p> <p>"Heldere stem": geeft stemgeluiden meer helderheid.</p>
Reset	Hiermee stelt u alle instellingen bij "Geluid" in op de fabrieksinstellingen.
Equalizer	<p>Hiermee past u de instellingen voor de geluidsfrequentie aan.</p> <p>Druk op   om de gewenste geluidsfrequentie te selecteren, druk vervolgens op   om de instelling aan te passen en druk op . De aangepaste instellingen worden ontvangen als u opties voor "Geluid Modus" kiest. Als u "Reset" selecteert, wordt de "Equalizer" opnieuw op de oorspronkelijke instellingen ingesteld.</p> <p></p> <ul style="list-style-type: none"> Als u hogere frequenties aanpast, heeft dat invloed op de hoge tonen en als u lagere frequenties aanpast, heeft dat invloed op de lage tonen.
Balans	Hiermee stelt u de balans tussen de linker- en rechterspeaker in.
Auto volume	Hiermee wordt het volumeniveau gelijk gehouden, zelfs als het geluidsvolume schommelt (bv. reclames zijn vaak luider dan programma's).
Volume offset	Voor het instellen van een onafhankelijk volumeniveau voor elk apparaat dat aangesloten is op de tv.

Surround	<p>Hiermee wordt de surroundmodus geselecteerd.</p> <p>"Aan": geeft surroundeffecten die u helpen te genieten van het virtuele tweekanaalssurroundgeluid met slechts de twee interne luidsprekers van de televisie.</p> <p>"Simulated Stereo": voegt een gesimuleerd surroundeffect toe aan monoprogramma's.</p> <p>"Bioscoop": geeft surroundeffecten net als de hoogwaardige audiosystemen van bioscoopzalen.</p> <p>"Muziek": geeft surroundeffecten die u het gevoel geven dat u omgeven bent door geluid in een concertzaal.</p> <p>"Sport": geeft surroundeffecten die u het gevoel geven dat u een sportwedstrijd live bijwoont.</p> <p>"Spel": geeft surroundeffecten die het geluid van spellen verbeteren.</p> <p>"Uit": voor normale stereo- of mono-ontvangst.</p> <p> • "Surround" is ingesteld op basis van de instellingen voor "Scène kiezen".</p>
Versterking van lage tonen	Dit geeft een voller geluid voor meer impact door de lage tonen te benadrukken.
2-talig	<p>Hiermee selecteert u het speakergeluid voor een stereo-uitzending of tweetalige uitzending.</p> <p>"Stereo", "Mono": voor een stereo-uitzending.</p> <p>"A"/"B"/"Mono": voor een tweetalige uitzending selecteert u "A" voor geluidskanaal 1, "B" Voor geluidskanaal 2 of "Mono" voor een monokanaal (indien beschikbaar).</p> <p></p> <ul style="list-style-type: none"> • Stel "2-talig" in op "Stereo", "A" of "B" als u andere apparatuur selecteert die is aangesloten op de televisie.
Speakers	<p>Hiermee schakelt u de interne speakers van de televisie aan/uit.</p> <p>"TV-speaker": de luidsprekers van de televisie worden ingeschakeld zodat u naar het geluid van de televisie kunt luisteren via de luidsprekers van de televisie.</p> <p>"Audiosysteem": de luidsprekers van de tv worden uitgeschakeld zodat u alleen naar het geluid van de televisie kunt luisteren via externe audioapparatuur die op de audio-uitgangen is aangesloten.</p>
Audio uit	<p>"Variabel": als u een extern audiosysteem gebruikt, kunt u het uitgevoerde volume van de audio-uitgang regelen met de afstandsbediening van de televisie.</p> <p>"Vast": de uitgevoerde audio van de televisie is vast. Gebruik de volumeregeling van uw audioreceiver om het volume (en andere audio-instellingen) te regelen via uw audiosysteem.</p>
Speaker Link hoofdtelefoon	Hiermee schakelt u de interne luidsprekers van de televisie aan/uit als u een hoofdtelefoon op de televisie aansluit.
Volume hoofdtelefoon	Hiermee wordt het volume van de hoofdtelefoon ingesteld.
HDMI/DVI Audio bron	Hiermee wordt het audiosignaal voor HDMI-invoer omgeschakeld wanneer er een DVI-apparaat wordt verbonden. Kies uit "Auto", "HDMI Audio" en "PC Audio".

Advanced instell.	<p>"Dynamisch bereik": compenseert de verschillen in het audioniveau tussen verschillende zenders (alleen voor Dolby Digital-audio).</p> <p> • Het effect werkt mogelijk niet of kan variëren afhankelijk van het programma, ongeacht de instelling van "Dynamisch bereik".</p> <p>"Optische uitgang": stelt het audiosignaal in dat wordt uitgevoerd via de DIGITAL AUDIO OUT (OPTICAL)-aansluiting van de tv. Stel deze optie in op "Auto" wanneer u apparatuur aansluit die compatibel is met Dolby Digital. Stel deze optie in op "PCM" wanneer u apparatuur aansluit die niet compatibel is met Dolby Digital.</p> <p>"Downmix Mode": voor het instellen van de downmixmethode voor multikanaals- en tweekanaalsgeluid.</p> <ul style="list-style-type: none"> • "Surround": kies deze instelling voor de beste surroundresultaten of bij het gebruik van externe producten met Pro Logic. • "Stereo": kies deze instelling voor stereogeluid.
--------------------------	---

-  • "Geluid Modus", "Reset", "Equalizer", "Balans", "Auto volume", "Volume offset", "Surround" en "Versterking van lage tonen" zijn niet beschikbaar als "Speakers" is ingesteld op "Audiosysteem".



Beeldregeling

Schermmodus	Wijzigt het schermformaat. Voor meer informatie over het beeldformaat, zie pagina 17.
Schermmodus (alleen in PC-modus)	<p>"Normaal": geeft het beeld in zijn oorspronkelijke grootte weer.</p> <p>"Volledig 1": vergroot het beeld zodat dit het verticale beeldbereik vult en de originele proporties worden behouden.</p> <p>"Volledig 2": vergroot het beeld zodat dit het beeldbereik vult.</p>
Auto formaat	<p>"Aan": kies "Aan" om automatisch de instelling voor "Schermmodus" te wijzigen op basis van de inhoud.</p> <p>"Uit": als u frequente schermwijzigingen storend vindt, kies dan "Uit". Kies een van de opties van "Schermmodus" als deze functie op "Uit" is ingesteld.</p>
4:3 standaard	Stelt de standaardschermindeling in voor een 4:3-uitzending.
Auto Display omgeving	<p>"Aan": hiermee wordt het beeldbereik automatisch aangepast op basis van de inhoud.</p> <p>"Uit": schakelt "Auto Display omgeving" uit. Kies een van de opties van "Beeld bereik".</p>
Beeld bereik	<p>Past het beeldgebied aan.</p> <p>"Hoge resolutie": geeft het originele beeld weer wanneer delen van het beeld bijgesneden zijn.</p> <p>"Normaal": geeft beelden in de aanbevolen grootte weer.</p> <p>"+1": geeft beelden in de oorspronkelijke grootte weer.</p> <p>"-1": vergroot het beeld zodat de randen ervan zich buiten het zichtbare gebied bevinden.</p> <p> • Deze opties kunnen variëren afhankelijk van de weergegeven ingang.</p>
Horiz. Verschuiven	Hiermee wordt de horizontale positie van het beeld aangepast.
Vertic. Verschuiven	Hiermee wordt de verticale positie van het beeld aangepast als "Schermmodus" ingesteld is op "Zoom", "14:9" of "Bijchriften".

Verticale Grootte

Hiermee wordt de verticale grootte van het beeld aangepast als "Schermmodus" ingesteld is op "Smart".

PC instellingen

Hiermee kan het tv-scherm worden gebruikt als een PC-scherm.



- Deze optie is alleen beschikbaar als een PC-signaal wordt ontvangen.
- "Auto Adjustment" werkt mogelijk niet goed met bepaalde ingangssignalen. In dergelijke gevallen kunt u "Fase", "Pitch", "Horiz. Verschuiven" en "Vertic. Verschuiven" handmatig aanpassen.

"Schermmodus": selecteer "Normaal" voor weergave in de oorspronkelijke beeldgrootte. Kies "Volledig 1" om het beeld te vergroten zodat dit het beeldbereik vult, met behoud van de oorspronkelijke breedte-/hoogteverhouding. Kies "Volledig 2" om het beeld te vergroten zodat dit het beeldbereik vult.

"Reset": alle "PC instellingen" behalve "Schermmodus" worden ingesteld op de fabrieksinstellingen.

"Auto Adjustment": past automatisch de weergavepositie en de fase van het beeld aan in de pc-modus.

"Fase": past het beeld aan wanneer een deel van een weergegeven stuk tekst of afbeelding niet duidelijk is.

"Pitch": vergroot of verkleint het scherm horizontaal.

"Horiz. Verschuiven": verplaatst het scherm naar links of naar rechts.

"Vertic. Verschuiven": verplaatst het scherm omhoog of omlaag.

Kanaal installatie

Analoge instellingen

"Analoge Autom. Program" (alleen in de analoge modus): zoekt alle beschikbare analoge kanalen. Normaal hoeft u deze handeling niet uit te voeren, omdat de kanalen reeds afgestemd zijn wanneer de tv voor het eerst wordt geïnstalleerd. Via deze optie kunt u dit proces echter herhalen (bv. om de televisie opnieuw te programmeren na een verhuizing of om nieuwe kanalen te zoeken).

"Handmatig progr." (alleen in de analoge modus): wijzigt de instelling voor de beschikbare analoge kanalen.

Druk op ⊕ om het programma te selecteren dat u wilt wijzigen.

Systeem

Stelt de programmakanalen handmatig in.

1 Druk op ⇅ om "Systeem" te selecteren en druk vervolgens op ⊕.

2 Druk op ⇅ om een van de volgende televisiesystemen te selecteren, en druk vervolgens op ⊕.

B/G: voor West-Europese landen/regio's

I: voor het Verenigd Koninkrijk

D/K: voor Oost-Europese landen/regio's

L: voor Frankrijk



- Afhankelijk van het land dat of de regio die u hebt geselecteerd bij "Land", is deze optie mogelijk niet beschikbaar.

Kanaal

1 Druk op ⇅ om "Kanaal" te selecteren en druk vervolgens op ⊕.

2 Druk op ⇅ om "S" te selecteren (voor kabelkanalen) of "C" (voor gewone kanalen) en druk vervolgens op ⇅.

3 Stel de kanalen als volgt in:

Als u het kanaalnummer (frequentie) niet weet

Druk op \updownarrow om het eerstvolgende beschikbare kanaal te zoeken. Zodra een kanaal is gevonden, stopt het zoeken. Druk op \updownarrow om het zoeken te vervolgen.

Als u het kanaalnummer (frequentie) wel weet

Druk op de cijfertoetsen om het kanaalnummer van de gewenste zender of van de videorecorder in te voeren.

4 Druk op \oplus om naar "Bevestigen" over te schakelen en druk vervolgens op \oplus .

Herhaal de bovenstaande procedure als u nog meer kanalen handmatig wilt instellen.

Naam

Hiermee stelt u de gewenste naam van maximaal vijf letters of cijfers in voor het geselecteerde kanaal.

AFT

Hiermee kunt u de fijnafstemming van het geselecteerde programmanummer handmatig aanpassen om zo nodig de beeldkwaliteit te verbeteren.

Audio Filter

Hiermee verbetert u het geluid voor afzonderlijke kanalen in het geval van vervorming bij mono-uitzendingen. Soms kan een niet-standaard uitzendingsignaal vervorming veroorzaken of met tussenpozen het geluid onderdrukken wanneer mono-programma's worden bekeken.

Als het geluid niet wordt vervormd, wordt aanbevolen de fabrieksinstelling "Uit" te handhaven voor deze optie.



- "Audio Filter" is niet beschikbaar als "Systeem" is ingesteld op "L".

Overslaan

Hiermee slaat u ongebruikte analoge kanalen over als u op **PROG/CH +/-** drukt om kanalen te selecteren. (U kunt een overgeslagen kanaal blijven selecteren met de cijfertoetsen.)

Bevestigen

Hiermee worden wijzigingen aan de instellingen voor "Handmatig progr." opgeslagen.

"Programma's sorteren" (alleen in analoge modus): hiermee wijzigt u de volgorde waarin analoge kanalen op de televisie zijn opgeslagen.

- 1 Druk op \updownarrow om het kanaal te selecteren dat u naar een nieuwe positie wilt verplaatsen en druk op \Rightarrow .
- 2 Druk op \updownarrow om de nieuwe positie voor het kanaal te selecteren en druk op \oplus .

"Digitaal afstemming"

- **"Digitale autom. Afstemming":**

Hiermee programmeert u de beschikbare digitale kanalen.

Via deze optie kunt u de televisie opnieuw programmeren na een verhuizing of nieuwe kanalen zoeken. Druk op .

- **"Programmalijsjt bewerken":**



Verwijdert ongewenste digitale kanalen die op de televisie zijn opgeslagen en wijzigt de volgorde van de opgeslagen digitale kanalen.

1 Druk op  om het kanaal te selecteren dat u wilt verwijderen of naar een nieuwe positie wilt verplaatsen.



Druk op de cijfertoetsen om het bekende driecijferige programmanummer in te voeren van de gewenste zender.

2 Verwijder of wijzig de volgorde van de digitale kanalen als volgt:

Het digitale kanaal verwijderen

Druk op . Druk nadat een bevestigingsbericht is weergegeven op  om "Ja" te selecteren, en druk vervolgens op .

De volgorde van de digitale kanalen wijzigen

Druk op  en druk vervolgens op  om een nieuwe positie voor het kanaal te selecteren en druk op .

3 Druk op  **RETURN**.



- Wanneer "Kabel" geselecteerd is, is deze functie mogelijk niet beschikbaar in bepaalde landen.

- **"Digitale handm. Afstemming":**

Hiermee programmeert u alle digitale kanalen handmatig.

1 Druk op de cijfertoets om het kanaal te selecteren dat u handmatig wilt programmeren en druk vervolgens op  om het kanaal te programmeren.

2 Wanneer de beschikbare kanalen gevonden zijn, drukt u op  om de programma's op te slaan.

Herhaal de bovenstaande procedure als u nog meer kanalen handmatig wilt programmeren.



- Niet beschikbaar voor kabelverbinding.

"Ondertiteling instellen"

- **"Ondertiteling instellen":** wanneer "Hardhorend" is geselecteerd, is het mogelijk dat er visuele hulpmiddelen bij de ondertitels worden weergegeven (als het televisiekanaal dergelijke informatie uitzendt).

- **"Primaire voorkeurstaal":** hiermee selecteert u de voorkeurstaal waarin de ondertitels worden weergegeven.

- **"Secundaire voorkeurstaal":** hiermee selecteert u de secundaire voorkeurstaal waarin de ondertitels worden weergegeven.

"Audio instellen"

- **"Audiotype"**: hiermee wordt overgeschakeld naar een uitzending voor doven en slechthorenden wanneer "Hardhorend" is geselecteerd.
- **"Primaire voorkeurstaal"**: hiermee selecteert u de voorkeurstaal die voor een programma wordt gebruikt. Bepaalde digitale kanalen zenden verschillende audiotalen uit voor een programma.
- **"Secundaire voorkeurstaal"**: hiermee selecteert u de secundaire voorkeurstaal die voor een programma wordt gebruikt. Bepaalde digitale kanalen zenden verschillende audiotalen uit voor een programma.
- **"Audiobeschrijving"**: geeft een audiobeschrijving (vertelling) van visuele informatie als televisiezoekers dergelijke informatie uitzenden.
- **"Mengniveau"**: past het uitgangsniveau van het hoofdgeluid van de televisie en de audiobeschrijving aan.



- Deze optie is alleen beschikbaar als "Audiobeschrijving" ingesteld is op "Aan".

- **"MPEG-audioniveau"**: past het geluidsniveau voor MPEG-audio aan.

"Technische instellingen"

- **"Auto service update"**: hiermee kan de televisie nieuwe digitale services detecteren en opslaan zodra deze beschikbaar zijn.
- **"Systeemupdate"**: deze tv kan software-upgrades ontvangen via het uitzendingsignaal. Om deze upgrades te ontvangen, moet de optie Systeemupdate in het menu Technical Setup ingesteld zijn op "Aan". Wanneer de tv een upgrade ontvangt, verschijnen verschillende kaders op het scherm met informatie over hoe u de upgrade kunt installeren. Trek het netsnoer van het toestel niet uit het stopcontact tijdens de installatieprocedure.
- **"Systeeminformatie"**: hiermee worden de huidige softwareversie en de signaalsterkte weergegeven.
- **"Tijd Zone"**: hiermee kunt u handmatig de tijdzone selecteren waarin u zich bevindt, als deze niet dezelfde is als de standaardtijdzone voor uw land/regio.
- Wanneer "Kabel" geselecteerd is, is deze functie mogelijk niet beschikbaar in bepaalde landen.
- **"Auto zomertijd"**: hiermee stelt u in of de televisie automatisch overschakelt tussen zomertijd en wintertijd.
 - "Aan": schakelt automatisch over tussen zomertijd en wintertijd, volgens de kalender.
 - "Uit": de tijd wordt weergegeven volgens het tijdsverschil dat is ingesteld door "Tijd Zone".



- Wanneer "Kabel" geselecteerd is, is deze functie mogelijk niet beschikbaar in bepaalde landen.
- **"Service vervanging"**: selecteer "Aan" om het kanaal automatisch te wijzigen wanneer een zendmaatschappij de transmissie van het bekeken programma wijzigt naar een ander kanaal.

"Instellingen CA-module"

Hiermee kunt u betaalde televisieservices activeren als u beschikt over een Conditional Access Module (CAM) en een kijkkaart. Zie pagina 20 voor de locatie van de  (PCMCIA)-aansluiting.

Kinderslot

Hiermee stelt u een leeftijdsgrens in voor programma's. Programma's die voor hogere leeftijden zijn, kunnen alleen worden bekeken als er een PIN-code wordt ingevoerd.







- Voor kabelaanbieders in Nederland moet de PIN-code worden ingevoerd wanneer de programmawaardering hoger ligt of gelijk is aan de leeftijd die u hebt opgegeven.

1 Druk op de cijfertoetsen om uw bestaande PIN-code in te drukken.



Als u nog geen PIN-code hebt ingesteld, verschijnt er een scherm voor het invoeren van een pincode. Volg de instructies onder "PIN-code" hieronder.

2 Druk op om de leeftijdsgrens te selecteren of "Geen" (voor kijken zonder leeftijdsgrens) en druk op .

3 Druk op RETURN.

PIN-code	Uw PIN-code de eerste keer instellen 1 Druk op de cijfertoetsen om de nieuwe PIN-code in te voeren. 2 Druk op  RETURN. Uw PIN-code wijzigen 1 Druk op de cijfertoetsen om uw bestaande PIN-code in te drukken. 2 Druk op de cijfertoetsen om de nieuwe PIN-code in te voeren. 3 Druk op  RETURN.  <ul style="list-style-type: none">• PIN-code 9999 wordt altijd geaccepteerd.
Wijzig PIN-code	Kies dit om uw PIN-code te wijzigen.
Kinderslot	Kies de leeftijd van de jongste kijker (3 ~ 18). Kies "Geen" om niets te registreren. Deze selecteerbare items kunnen veranderen afhankelijk van welk land er ingesteld is.
Digitale program- mavergrendeling	Vergrendelt/ontgrendelt programma's en controleert de status van programma's. 1 Druk op de cijfertoetsen om uw bestaande PIN-code in te voeren of een nieuwe code in te stellen. 2 Druk op  om te navigeren door de programma's en druk op  om te schakelen tussen de status "Gesloten" en "Geopend".
Externe ingangen slot	Vergrendelt een externe ingang zodat deze niet kan worden bekeken. Om een geblokkeerde externe ingang te bekijken, kiest u "Geopend".

Instellingen

USB automatisch starten	Hiermee wordt automatisch de miniatuurweergave weergegeven van de laatst weergegeven foto/muziek/video als de televisie wordt ingeschakeld en een USB-apparaat wordt aangesloten op de USB-ingang en ingeschakeld.
Sleep Timer	Hiermee wordt een tijdsduur ingesteld waarna de televisie automatisch in stand-by wordt gezet. Als de "Sleep Timer" is geactiveerd, licht het  (Sleep Timer)-lampje op het voorpaneel van de televisie op in oranje.  <ul style="list-style-type: none">• Wanneer u de tv uit- en weer inschakelt, wordt "Sleep Timer" teruggezet op "Uit".• Een waarschuwingsboodschap verschijnt op het scherm één minuut voordat de televisie overschakelt naar de stand-bystand.

Auto Start	De eerste instellingen worden gestart waarbij de taal, het land/de regio en de locatie kunnen worden geselecteerd en alle beschikbare digitale en analoge kanalen kunnen worden ingesteld. Gewoonlijk hoeft u deze bewerking niet uit te voeren omdat de taal en het land/de regio reeds zijn geselecteerd en de kanalen reeds zijn ingesteld als u de televisie voor het eerst gebruikt. Via deze optie kunt u dit proces echter herhalen (bv. om de televisie opnieuw te programmeren na een verhuizing).
Taal	Hiermee selecteert u de taal waarin de menu's worden weergegeven.
Begin geluid	Selecteer "Aan" om een geluid af te spelen wanneer de tv wordt ingeschakeld. Selecteer "Uit" om deze functie uit te schakelen.
AV-instellingen	<p>Hiermee stelt u een naam in voor een apparaat dat is aangesloten op de aansluitingen aan de zij- of achterkant. De naam wordt kort op het scherm weergegeven als het apparaat wordt geselecteerd.</p> <ol style="list-style-type: none"> 1 Druk op \uparrow/\downarrow om de gewenste ingangsbron te selecteren en druk op \oplus. 2 Druk op \uparrow/\downarrow om de gewenste optie hieronder te selecteren en druk op \oplus. <ul style="list-style-type: none"> • AV1 (of AV2/HDMI1/HDMI2/Component/PC), KABEL, SAT, VCR, DVD/BD, HOME THEATRE, SPEL, CAM, DIGITALE CAMERA, PC: maakt gebruik van een van de voorinstelde namen om een naam toe te wijzen aan de aangesloten apparatuur. • "Wijzig": hiermee maakt u een eigen naam. <ol style="list-style-type: none"> 1 Druk op \uparrow/\downarrow om de gewenste letter of het gewenste nummer ("_" voor een spatie) te selecteren en druk vervolgens op \Rightarrow. Als u een verkeerd teken invoert Druk op \Leftarrow/\rightarrow om het foutieve teken te selecteren. Druk vervolgens op \uparrow/\downarrow om het juiste teken te selecteren. 2 Herhaal stap 1 totdat de naam voltooid is en druk vervolgens op \oplus.
HDMI-instellingen	<p>Via deze functie kan de tv communiceren met apparatuur die compatibel is met de functie Controle voor HDMI en aangesloten is op de HDMI-aansluitingen van de tv. Merk op dat de communicatie-instellingen ook moeten worden doorgevoerd op de aangesloten apparatuur.</p> <p>"Controle voor HDMI": hiermee kunt u instellen of de bediening van de tv al dan niet gekoppeld wordt met de aangesloten apparatuur die compatibel is met Controle voor HDMI.</p> <p>"Auto apparatuur uit": wanneer deze functie ingesteld is op "Aan", wordt de met Controle voor HDMI compatibele apparatuur uitgeschakeld wanneer u de stand-bystand activeert op de televisie met de afstandsbediening.</p> <p>"Auto tv aan": wanneer deze functie ingesteld is op "Aan", wordt de tv ingeschakeld wanneer u de apparatuur die compatibel is met Controle voor HDMI inschakelt.</p> <p>"HDMI-apparatuurlijst": geeft een lijst weer van aangesloten apparaten die compatibel zijn met Controle voor HDMI.</p> <p>"Toetsen voor apparaatbesturing": als deze functie ingesteld is op "Afstemtoetsen", kunt u een kanaal selecteren dat afgestemd is op de aangesloten apparatuur, en als deze functie ingesteld is op "Menu-toetsen" kunt u navigeren door de menu's van de aangesloten apparatuur met de afstandsbediening.</p>
DivX® VOD	<p>"DivX® VOD Registratie Code": geeft de registratiecode weer die vereist is voor het afspelen van DivX® VOD-inhoud.</p> <p>"DivX® VOD Deregistratie Code": geeft de deregistratiecode weer die vereist is voor het afspelen van DivX® VOD-inhoud.</p>
USB systeem update	Hiermee kunt u het tv-systeem updaten met behulp van een USB-geheugen.

Productondersteuning Hiermee kunt u de productinformatie van uw televisie weergeven.

Fabrieksinstellingen Herstelt alle instellingen naar de fabrieksinstellingen. Na het voltooiën van dit proces wordt het scherm met de eerste instellingen weergegeven.



Reset Herstelt alle "Eco"-instellingen naar de fabrieksinstellingen.

Power Saving Hiermee selecteert u de energiebesparende modus om het energieverbruik van de televisie te verminderen.
"Standaard": standaardinstellingen.
"Minder": vermindert het stroomverbruik van de televisie.
"Beeld uit": hiermee schakelt u het beeld uit. U kunt naar het geluid luisteren terwijl het beeld uitstaat.

Inactiviteit TV Stand-by Voor het selecteren van de tijd ("1h", "2h" of "4h") voor het automatisch activeren van de stand-bystand voor de tv als de tv gedurende de opgegeven tijdsduur niet wordt gebruikt.

Licht Sensor Optimaliseert automatisch de beeldinstellingen volgens het omgevingslicht in de kamer.

• Plaats niets over de sensor; dit kan immers de werking ervan verstoren. Controleer de positie van de sensor (pagina 15).

PC-power management Wanneer deze optie ingesteld is op "Aan", wordt de stand-bystand geactiveerd als er geen PC-sigitaal ontvangen wordt. Alleen beschikbaar voor de PC-ingang.



- Deze instellingen helpen u om het energieverbruik te verlagen en op die manier geld te sparen.
- Wanneer de televisie niet wordt gebruikt
 - Als u het televisietoestel een aantal dagen niet gebruikt, dan moet het worden losgekoppeld van de netspanning vanwege milieu- en veiligheidsredenen.
 - Als het televisietoestel nog onder spanning staat wanneer het net is uitgeschakeld, trekt u de stekker uit het stopcontact om het televisietoestel volledig uit te schakelen.
 - Bepaalde televisietoestellen kunnen over functies beschikken waarvoor het toestel in de stand-bystand moet blijven om correct te werken.

De accessoires installeren (wandmontagesteun)

Aan klanten:

Om het apparaat te beschermen en om veiligheidsredenen raadt Sony u met klem aan uw tv te laten installeren door een Sony-dealer of erkend installateur. Probeer niet de wandmontagesteun zelf te installeren.

Aan Sony-dealers en installateurs:

Let goed op de veiligheid tijdens de installatie, het periodiek onderhoud en inspectie van dit product.

U kunt uw tv installeren in combinatie met de wandmontagesteun SU-WL500 of SU-WL100 (los verkrijgbaar).

- Raadpleeg de instructies bij de wandmontagesteun om de installatie correct door te voeren.
- Raadpleeg "De tafelstandaard van de televisie losmaken" (pagina 9).

SU-WL100 (KDL-22EX310)

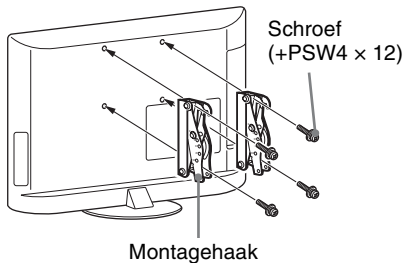

- Plaats de tv op de tafelstandaard wanneer u de montagehaak vastmaakt.

SU-WL500 (KDL-42EX410/KDL-32EX310)

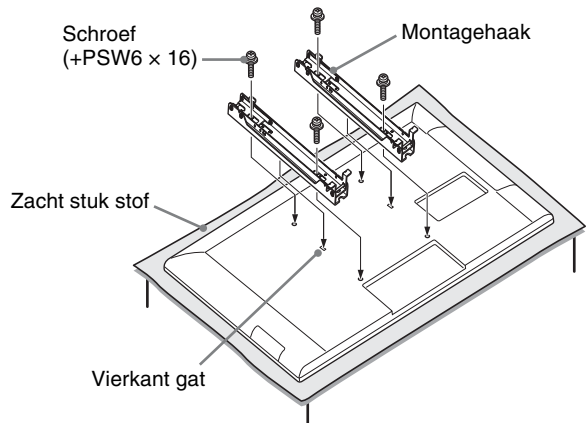

Opmerking bij het installeren

Als u de wandmontagesteun SU-WL500 of SU-WL100 gebruikt, bedraagt de ruimte tussen de wand en de televisie 6 cm. Gebruik die ruimte om kabels naar de televisie te leiden.

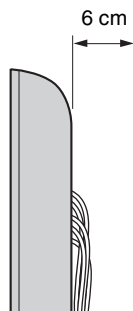

Voor de installatie van dit product is de nodige expertise vereist, met name om te bepalen of de muur sterk genoeg is om het gewicht van de tv te dragen. Laat altijd de installatie van dit product aan een muur uitvoeren door een Sony-dealer of erkende installateur, en let goed op de veiligheid tijdens de installatie. Sony kan niet aansprakelijk worden gesteld voor enigerlei schade of letsel als gevolg van een onjuiste behandeling of installatie.

Tabel met installatie-afmetingen

SU-WL100

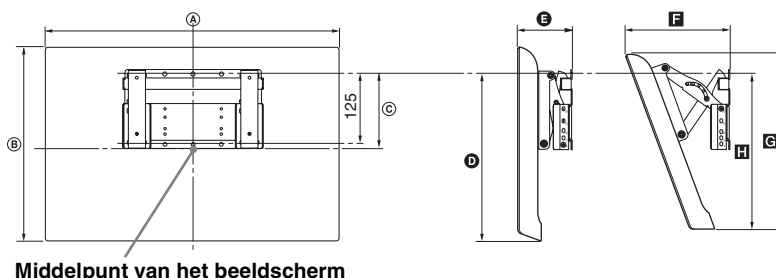

Middelpunt van het beeldscherm

Eenheid: cm

Modelnaam	Afmetingen beeldscherm		Afstand tot middelpunt beeldscherm	Afstand voor iedere montagehoek				
				Hoek (0°)		Hoek (20°)		
	A	B	C	D	E	F	G	H
KDL-22EX310	52,4	34,6	10,8	29,6	9,8	18,6	31,3	27,5

SU-WL500

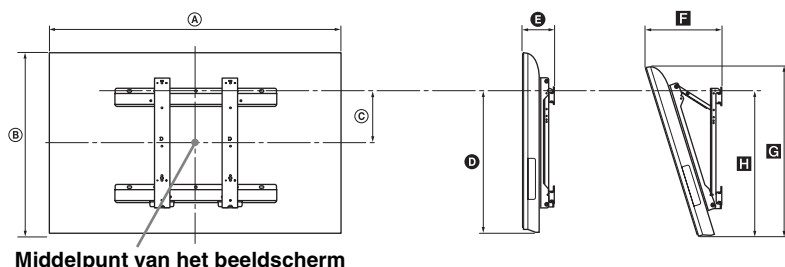

Middelpunt van het beeldscherm

Eenheid: cm

Modelnaam	Afmetingen beeldscherm		Afstand tot middelpunt beeldscherm	Afstand voor iedere montagehoek				
				Hoek (0°)		Hoek (20°)		
	A	B	C	D	E	F	G	H
KDL-42EX410	98,9	61,2	16,1	48,2	10,6	27,6	57,0	49,3
KDL-32EX310	75,6	48,1	15,1	40,7	10,5	25,7	44,7	42,2

De waarden in bovenstaande tabel kunnen iets verschillen afhankelijk van de montage.

WAARSCHUWING

De muur waarop de tv wordt geïnstalleerd, moet sterk genoeg zijn om een gewicht te dragen dat minstens viermaal zo hoog is als dat van de tv. Raadpleeg "Specificaties" (pagina 42) voor het gewicht.

Tabel/overzicht met de plaatsen van de schroeven en haak

Modelnaam	Plaats van de schroeven SU-WL500	Plaats van de haak SU-WL500
KDL-42EX410	e, j	b
KDL-32EX310	e, g	c
		SU-WL100
KDL-22EX310		b

Plaats van de schroeven

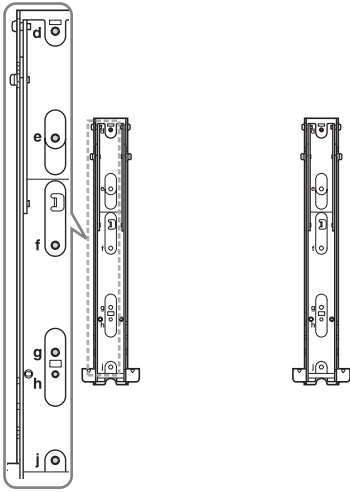

Plaats van de haak

SU-WL100

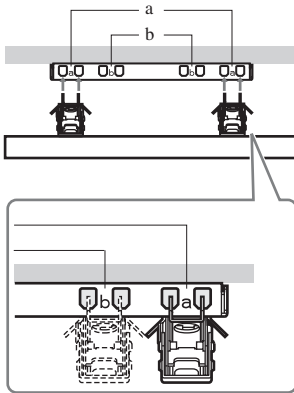



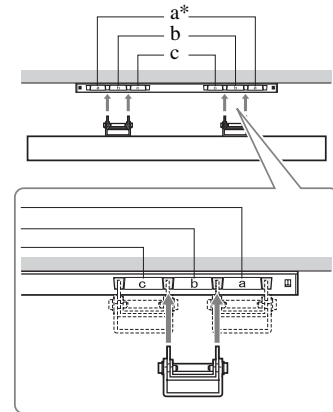









SU-WL500



* Plaats "a" van de haak kan niet worden gebruikt voor de modellen.

Specificaties

Systeem	
Beeldschermstelsysteem:	LCD-scherm (Liquid Crystal Display)
Televisiesysteem	Afhankelijk van het geselecteerde land/de geselecteerde regio Analoog: B/G, D/K, L, I Digitaal: DVB-T, DVB-C
Kleur-/videosysteem	Analoog: PAL, PAL60 (alleen video-ingang), SECAM, NTSC3.58, NTSC4.43 (alleen video-ingang) Digitaal: MPEG-2 MP@ML/HL, H.264/MPEG-4 AVC HP@L4.0, MP@L4.0
Beschikbare kanalen	Analoog: 46,25 - 855,25 MHz Digitaal: VHF/UHF
Geluidsuitvoer	8 W + 8 W (KDL-42EX410/KDL-32EX310) 5 W + 5 W (KDL-22EX310)
Ingangen/uitgangen	
Antenne	75 ohm externe aansluiting voor VHF/UHF
 AV1	21-pins-scartaansluiting inclusief audio/video-ingang, RGB-ingang, S-Video-ingang en TV audio/video-uitgang.
 COMPONENT IN	Ondersteunde formaten: 1080p, 1080i, 720p, 576p, 576i, 480p, 480i Y: 1 Vp-p, 75 ohm, 0,3 V negatieve sync/Pb/Cb: 0,7 Vp-p, 75 ohm/ Pr/Cr: 0,7 Vp-p, 75 ohm
 COMPONENT IN	Audio-ingang (RCA-aansluitingen)
HDMI IN 1, 2	Video: 1080p, 1080/24p, 1080i, 720p, 576p, 576i, 480p, 480i Audio: lineaire PCM, tweekanaals 32, 44,1 en 48 kHz, 16, 20 en 24 bits, Dolby Digital Pc (zie pagina 44) Analoge audio (miniaansluiting) (alleen HDMI 1)
 AV2	Video-ingang (RCA-aansluiting)
 AV2	Audio-ingang (RCA-aansluitingen)
 DIGITAL AUDIO OUT (OPTICAL)	Digitale optische aansluiting (tweekanaals lineaire PCM, Dolby Digital)
 AUDIO OUT	Audio-uitgang (Links/Rechts) (RCA-aansluitingen)
PC IN 	Pc-ingang (15 D-sub) (zie pagina 44) G: 0,7 Vp-p, 75 ohm, geen sync op groen/B: 0,7 Vp-p, 75 ohm/ R: 0,7 Vp-p, 75 ohm, H/V Sync: TTL-niveau  Pc-audio-ingang (miniaansluiting)
	Hoofdtelefoonaansluiting
	USB-poort
	CAM-sleuf (Conditional Access Module)

Modelnaam		KDL-42EX410	KDL-32EX310	KDL-22EX310
Vermogen en andere				
Voeding		220–240 V AC, 50 Hz		
Energie-efficiëntieklasse		B		
Schermgrootte (diagonaal gemeten)		Ong. 106,7 cm / 42 inch	Ong. 80,0 cm / 32 inch	Ong. 54,8 cm / 22 inch
Vermogensverbruik	in de stand "Thuis"/ "Standaard"	84,0 W	49,0 W	33,0 W
	in de stand "Winkel"/ "Levendig"	119 W	68 W	45 W
Gemiddeld jaarlijks energieverbruik*1		117 kWh	68 kWh	46 kWh
Stand-byvermogensverbruik*2		0,28 W		
Vermogensverbruik wanneer het toestel volledig uitgeschakeld is		0,27 W		
Beeldschermresolutie		1.920 punten (horizontaal) × 1.080 lijnen (verticaal)	1.366 punten (horizontaal) × 768 lijnen (verticaal)	
Afmetingen (b × h × d) (Ong.)	(met standaard)	98,9 × 64,2 × 25,0 cm	75,6 × 51,1 × 23,0 cm	52,4 × 36,2 × 19,0 cm
	(zonder standaard)	98,9 × 61,2 × 4,6 cm	75,6 × 48,1 × 4,6 cm	52,4 × 34,6 × 4,2 cm
Gewicht (Ong.)	(met standaard)	16,1 kg	11,4 kg	4,7 kg
	(zonder standaard)	13,2 kg	8,9 kg	4,1 kg
Bijgeleverde accessoires		Raadpleeg "1: de accessoires controleren" op pagina 4.		
Optionele accessoires		Zie "De accessoires installeren (wandmontagesteun)" op pagina 39.		

*1 Energieverbruik per jaar, op basis van het stroomverbruik van een televisie die 365 dagen lang 4 uren per dag wordt gebruikt. Het werkelijke energieverbruik zal afhangen van de manier waarop u de televisie gebruikt.

*2 Het gespecificeerde stand-byvermogen wordt bereikt als de televisie de benodigde interne processen heeft voltooid.

Wijzigingen in ontwerp en specificaties voorbehouden zonder voorafgaande kennisgeving.

Referentietabel pc-ingangssignaal voor PC IN en HDMI IN 1/2

Voor KDL-42EX410

Signalen	Horizontaal (pixel)	Verticaal (lijn)	Horizontale frequentie (kHz)	Verticale frequentie (Hz)	Standaard
VGA	640	480	31,5	60	VGA
SVGA	800	600	37,9	60	VESA-richtlijnen
XGA	1024	768	48,4	60	VESA-richtlijnen
WXGA	1280	768	47,4	60	VESA
WXGA	1280	768	47,8	60	VESA
WXGA	1360	768	47,7	60	VESA
SXGA	1280	1024	64	60	VESA
HDTV	1920	1080	67,5	60	EIA

Voor KDL-32EX310/KDL-22EX310

Signalen	Horizontaal (pixel)	Verticaal (lijn)	Horizontale frequentie (kHz)	Verticale frequentie (Hz)	Standaard
VGA	640	480	31,5	60	VGA
SVGA	800	600	37,9	60	VESA-richtlijnen
XGA	1024	768	48,4	60	VESA-richtlijnen
WXGA	1280	768	47,4	60	VESA
WXGA	1280	768	47,8	60	VESA
WXGA	1360	768	47,7	60	VESA

- De pc-ingang op deze televisie ondersteunt geen sync op groen of composiet sync.
- De pc-ingang op deze televisie ondersteunt geen interlace-signalen.
- De pc-ingang op deze televisie ondersteunt signalen die vermeld staan in bovenstaande tabel met een verticale frequentie van 60 Hz.

Problemen oplossen

Controleer of het  (stand-by)-lampje rood knippert.

Als het lampje knippert

De functie voor zelfdiagnose is geactiveerd. Druk op  op de zijkant van de tv om deze uit te schakelen, haal de stekker uit het stopcontact en breng uw dealer of Sony-servicecentrum op de hoogte van het probleem.

Als het lampje niet knippert



- 1 Controleer de items in de onderstaande tabellen.
- 2 Als het probleem aanhoudt, moet u de televisie laten nakijken door bevoegd onderhoudspersoneel.



- Neem voor meer informatie contact op met het klanteninformatiecentrum van Sony op het adres of telefoonnummer weergegeven op de bijgeleverde garantie.

Beeld

Geen beeld (scherm is donker) en geen geluid

- Controleer de aansluiting van de antenne/kabel.
- Steek de stekker van de televisie in het stopcontact en druk op  op de zijkant van de televisie.
- Als het  (stand-by)-lampje rood oplicht, drukt u op .

Geen beeld of geen menu-informatie van apparaat die op de scartaansluiting is aangesloten

- Druk op  om de lijst met aangesloten apparatuur weer te geven en selecteer vervolgens de gewenste invoer.
- Controleer de verbinding tussen de optionele apparatuur en de televisie.

Dubbele beelden of nabeelden

- Controleer de aansluiting van de antenne/kabel.
- Controleer de locatie van de antenne en de richting.

Er is alleen sneeuw en ruis zichtbaar op het scherm

- Controleer of de antenne defect of verbogen is.
- Controleer of de antenne het einde van de levensduur heeft bereikt (drie tot vijf jaar bij normaal gebruik, een tot twee jaar bij gebruik in kustgebieden).

Er doet zich beeld- of geluidsrui voor bij het bekijken van een tv-kanaal

- Pas "AFT" (Automatic Fine Tuning) aan voor een betere beeldontvangst (pagina 33).

Er verschijnen enkele kleine zwarte en/of heldere punten op het scherm

- Het beeld van een scherm bestaat uit pixels. Kleine zwarte en/of heldere puntjes (pixels) op het scherm duiden niet op een storing.

Geen kleur bij programma's



- Selecteer "Reset" (pagina 28).

Geen kleur of onregelmatige kleur als u een signaal bekijkt via de COMPONENT IN-aansluitingen

- Controleer de aansluiting van de  COMPONENT IN-aansluitingen en controleer of de stekkers stevig in de bijbehorende aansluitingen zijn geplaatst.

Geluid

Geen geluid, maar goed beeld

- Druk op  + of  (onderdrukken).
- Controleer of de "Speakers" ingesteld zijn op "TV-speaker" (pagina 30).
- Als de HDMI-ingang wordt gebruikt met Super Audio CD of DVD-Audio, worden er via DIGITAL AUDIO OUT (OPTICAL) mogelijk geen audiosignalen uitgevoerd.

Kanalen

Het gewenste kanaal kan niet worden geselecteerd

- Schakel tussen de digitale en analoge modus en selecteer het gewenste digitale/analoge kanaal.

Sommige kanalen zijn blanco

- Gecodeerd/abonneekanaal. Meld u aan bij de betaaltelevisieservice.
- Kanaal wordt alleen voor data gebruikt (geen beeld of geluid).
- Neem contact op met de zender voor uitzendinginformatie.

Digitale kanalen worden niet weergegeven

- Neem contact op met een lokaal installatiebedrijf om te achterhalen of er in uw omgeving digitaal wordt uitgezonden.
- Sluit een antenne aan met een hoger vermogen.

Algemeen

De televisie wordt automatisch uitgeschakeld (de televisie wordt stand-by gezet)

- Controleer of de "Sleep Timer" (pagina 36) of "Inactiviteit TV Stand-by" (pagina 38) geactiveerd is.
- Indien er gedurende 15 minuten geen signaal wordt ontvangen en geen werking wordt uitgevoerd in de tv-modus, schakelt de televisie automatisch over op stand-by.

Vervormd beeld en/of geluid

- Houd de televisie uit de buurt van elektrische ruisbronnen zoals auto's, motoren, haardrogers of optische apparatuur.
- Houd bij het installeren van de optionele apparatuur wat ruimte vrij tussen de optionele apparatuur en de televisie.
- Controleer de aansluiting van de antenne/kabel.
- Houd de kabel van de antenne/kabeltelevisie uit de buurt van andere aansluitkabels.

De afstandsbediening werkt niet

- Vervang de batterijen.

HDMI-apparatuur wordt niet weergegeven in de "HDMI-apparatuurlijst"

- Controleer of uw apparatuur compatibel is met Controle voor HDMI.

Als "Winkel Weergavemodus: Aan" weergegeven wordt op het scherm

- Uw tv is ingesteld op de modus "Winkel". U dient "Thuis" opnieuw in te stellen als "Locatie" in de procedure "Auto Start" (pagina 7).

Introduzione

Grazie per avere scelto questo prodotto Sony. Prima di mettere in funzione il televisore, si prega di leggere attentamente il presente manuale e di conservarlo per farvi riferimento in futuro.

Note sul funzionamento del televisore digitale

- Le funzioni relative al televisore digitale (DVB) saranno attive esclusivamente in paesi o zone dove vengano trasmessi i segnali digitali terrestri DVB-T (MPEG-2 e H.264/MPEG-4 AVC) o dove sia disponibile un servizio via cavo DVB-C compatibile (MPEG-2 e H.264/MPEG-4 AVC). Verificare con il proprio rivenditore locale la possibilità di ricevere un segnale DVB-T nella zona di residenza o chiedere al fornitore di servizi via cavo se il servizio DVB-C è adatto al funzionamento integrato con questo televisore.
- Il vostro fornitore di servizi via cavo potrà addebitare un costo aggiuntivo per tale servizio e richiedere che vengano accettati i propri termini e condizioni commerciali.
- Sebbene questo televisore segua le specifiche DVB-T e DVB-C, non è possibile garantire la compatibilità con future trasmissioni digitali terrestri DVB-T e digitali via cavo DVB-C.
- Alcune funzioni del televisore digitale potranno non essere disponibili in alcuni paesi/regioni e il cavo DVB-C potrà non funzionare correttamente con tutti i fornitori.

Il fabbricante di questo prodotto è Sony Corporation, 1-7-1 Konan Minato-ku Tokyo, 108-0075, Giappone. Il rappresentante autorizzato ai fini della Compatibilità Elettromagnetica e della sicurezza del prodotto è Sony Deutschland GmbH, Hedelfinger Strasse 61, 70327, Stoccarda Germania. Per qualsiasi problema relativo all'assistenza o alla garanzia, si prega di fare riferimento agli indirizzi indicati nei documenti di assistenza e garanzia forniti con il prodotto.



- Salvo diversamente specificato, le illustrazioni riportate nel presente manuale si riferiscono al modello KDL-32EX310.

Informazioni sui marchi

- DVB è un marchio depositato del progetto DVB.
- HDMI, il logo di HDMI e High-Definition Multimedia Interface sono marchi di fabbrica o marchi di fabbrica registrati di HDMI Licensing LLC negli Stati Uniti e in altri Paesi.
- Prodotto su licenza di Dolby Laboratories. Dolby e il simbolo doppio D sono marchi depositati di Dolby Laboratories.
- DivX®, DivX Certified® e i loghi associati sono marchi depositati di DivX, Inc. e sono usati sotto licenza. INFORMAZIONI SU DIVX VIDEO: DivX® è un formato video digitale creato da DivX, Inc. Questo è un prodotto ufficiale DivX Certified in grado di riprodurre video DivX. Per ulteriori informazioni e per scaricare software per la conversione dei file in formato DivX video, visitare il sito www.divx.com. INFORMAZIONI SU DIVX VIDEO-ON-DEMAND: questo prodotto DivX Certified® deve essere registrato per consentire la riproduzione di contenuti DivX Video-on-Demand (VOD). Per generare il codice di registrazione, selezionare la sezione DivX VOD nel menu di impostazione del prodotto. Per completare il processo di registrazione per ulteriori informazioni in merito al formato DivX VOD, aprire la pagina vod.divx.com.
- "BRAVIA" e BRAVIA sono marchi depositati di Sony Corporation.

HDMITM
HIGH-DEFINITION MULTIMEDIA INTERFACE

DOLBY
DIGITAL PLUS

DIVXTM
HD

Ubicazione della targhetta di identificazione

Le etichette indicanti il n. del modello, la data di produzione (mese/anno) e l'alimentazione (conformemente alle norme di sicurezza applicabili) sono ubicate nella parte posteriore del televisore o della confezione.

DICHIARAZIONE DI CONFORMITA' IN BASE ALL'ARTICOLO 2 PARAGRAFO B DEL D.M. 26.03.1992

Si dichiara che questi modelli sono stati assemblati nella Comunità Economica Europea nel rispetto delle disposizioni di cui al D.M. 26.03.92 ed in particolare sono conformi alle prescrizioni dell'articolo 1 dello stesso D.M.

Sommario

Guida per l'uso

4

Informazioni di sicurezza	10
Precauzioni	11
Panoramica del telecomando	13
Panoramica dei tasti e degli indicatori del televisore.....	15

Visione del televisore

Visione del televisore	16
Uso della guida elettronica ai programmi (EPG) DVB	18
Uso dell'elenco Preferiti digitali DVB	19

Uso delle apparecchiature opzionali

Collegamento delle apparecchiature opzionali	20
Visualizzazione di immagini da apparecchiature collegate	22
Riproduzione di Foto/Musica/Video tramite USB.....	23
Uso di BRAVIA Sync con Controllo per HDMI.....	26

Uso delle funzioni Menu

Esplorazione del menu Televisore	27
Impostazioni	28

Informazioni utili

Installazione degli accessori (Staffa di montaggio a parete).....	39
Caratteristiche tecniche	42
Risoluzione dei problemi.....	45

DVB: solo per canali digitali

- Prima di usare il televisore, leggere "Informazioni di sicurezza" (pagina 10). Conservare il manuale per riferimento futuro.
- Le istruzioni sull' "Installazione della staffa di montaggio a parete" sono incluse nel manuale di istruzioni del televisore.

1: Verifica degli accessori

Supporto da tavolo (1)*

Viti di fissaggio per il supporto da tavolo (M5 x 16)
(3) (per KDL-42EX410/KDL-32EX310)

Viti di fissaggio per il supporto da tavolo (M4 x 14)
(2) (per KDL-22EX310)

Viti di montaggio per il supporto da tavolo (M6 x 14)
(3) (per KDL-42EX410/KDL-32EX310)

Viti di montaggio per il supporto da tavolo (M5 x 8)
(2) (per KDL-22EX310)

Chiave esagonale (1) (per KDL-42EX410/
KDL-32EX310)

Coperchio posteriore del supporto (1) (per
KDL-22EX310)

Telecomando RM-ED046 (1)

Pile formato AA (2)

* Montare il supporto da tavolo con le viti di montaggio in dotazione. Fare riferimento all'opuscolo del supporto da tavolo in dotazione per montare il supporto.

Inserimento delle batterie nel telecomando

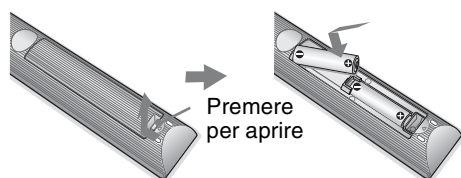

- Inserire le batterie rispettando la corretta polarità.
- Non utilizzare tipi diversi di batterie insieme o combinare batterie usate e nuove.
- Nel rispetto dell'ambiente, depositare le batterie scariche negli appositi contenitori adibiti alla raccolta differenziata. Alcune regioni potrebbero avere normative particolari per lo smaltimento delle batterie. Consultare le autorità locali.
- Maneggiare il telecomando con cura, evitando di lasciarlo cadere, calpestarlo o rovesciarlo sopra liquidi di alcun tipo.
- Non posizionare il telecomando in prossimità di fonti di calore, né in luoghi direttamente esposti alla luce solare o in stanze umide.

2: Fissaggio del supporto



- Per una qualità di immagine ottimale, evitare l'esposizione dello schermo a un'illuminazione diretta alla luce del sole.

Seguire le istruzioni di assemblaggio richieste per il collocamento sul supporto del televisore.

- 1 Consultare l'opuscolo in dotazione relativo al supporto da tavolo.
- 2 Collocare il televisore sul supporto. Prestare attenzione a non manomettere i cavi.

Per KDL-42EX410/KDL-32EX310

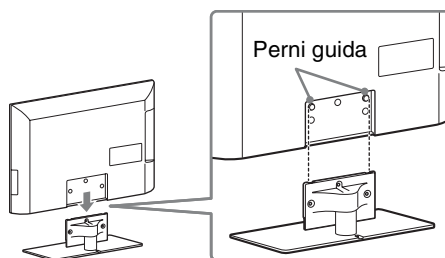

Per KDL-22EX310

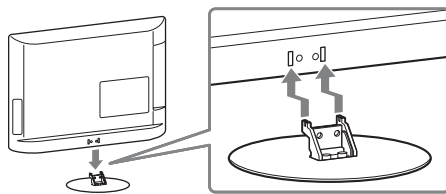

- 3 Fissare il televisore sul supporto facendo riferimento alle frecce  riportate sui fori delle viti, utilizzando le viti fornite in dotazione.

Per KDL-42EX410/KDL-32EX310

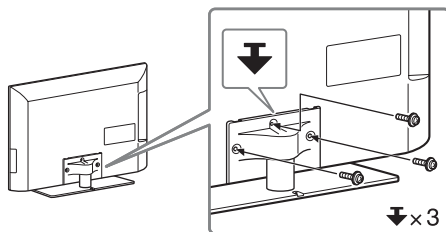

Per KDL-22EX310

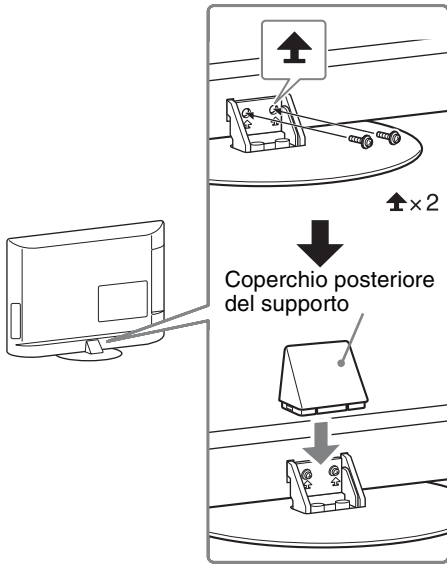

Dopo aver serrato tutte le viti, applicare il coperchio posteriore del supporto (in dotazione) al supporto da tavolo.



- Qualora si utilizzi un cacciavite elettrico, impostare la coppia di serraggio a circa 1,5 N·m (15 kgf·cm).

3: Collegamento di un'antenna/cavo/VCR/registratore DVD

Collegamento di un'antenna/cavo

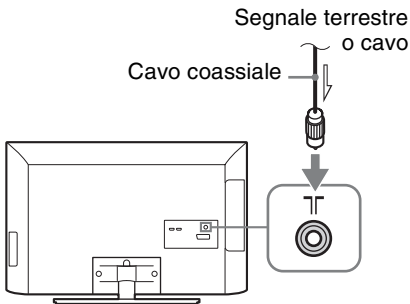

Collegamento di un'antenna/cavo/VCR/registratore DVD con SCART

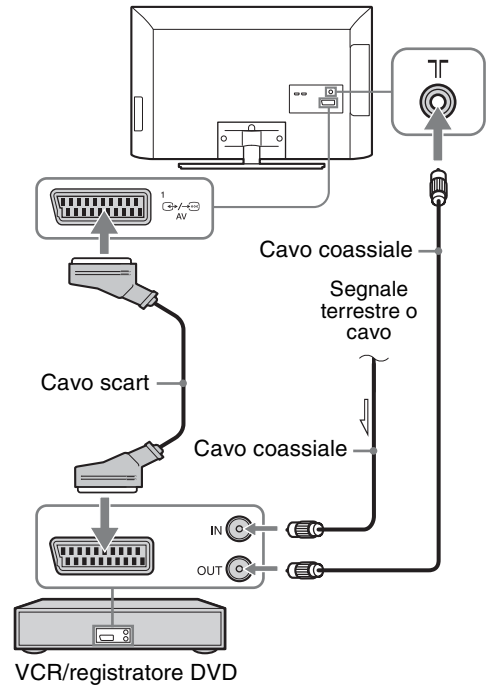

Collegamento di un'antenna/cavo/VCR/registratore DVD con HDMI

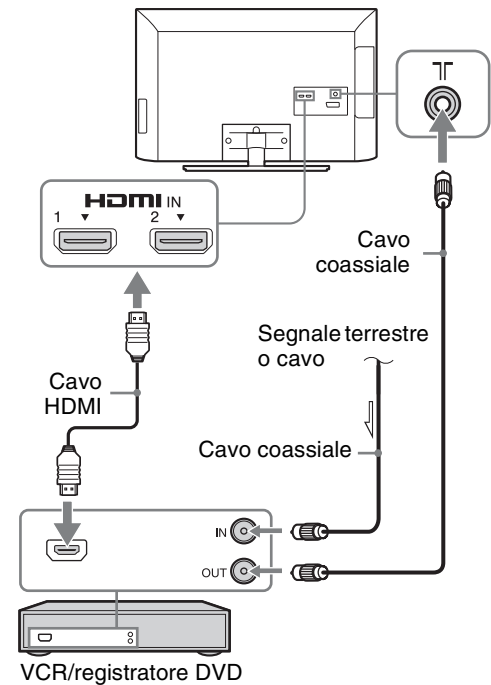

4: Fissaggio antirovesciamento del televisore (solo KDL-42EX410/ KDL-32EX310)

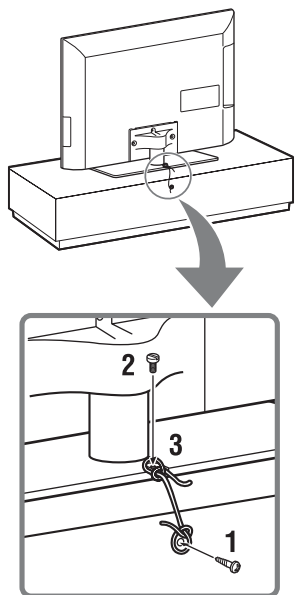

- 1** Installare una vite per legno (4 mm di diametro, non in dotazione) nel supporto del televisore.
- 2** Installare una vite per ferro (M4 × 10, non in dotazione) nell'apposito foro posto sul basamento del televisore.
- 3** Legare tra di loro la vite per il legno e quella per il ferro con una corda resistente (non in dotazione).

5: Raggruppamento dei cavi





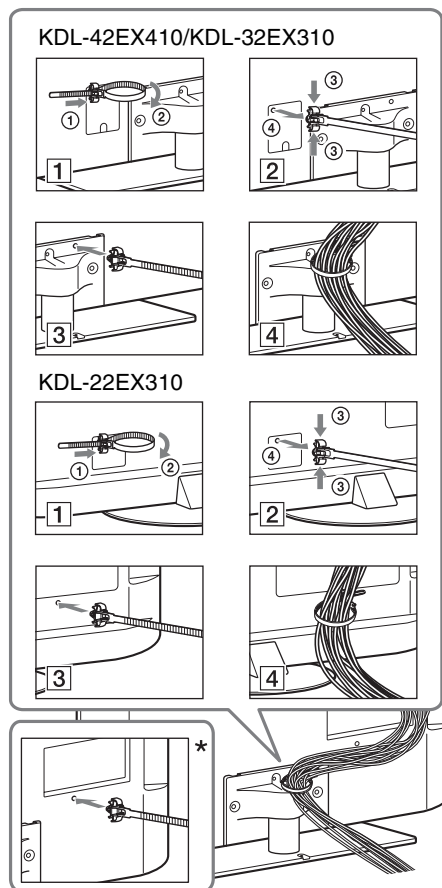



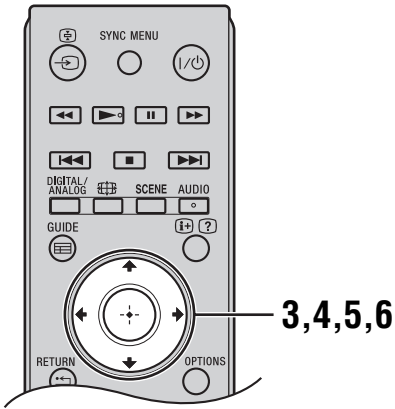
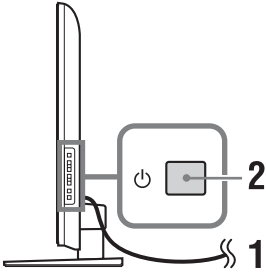

- Prima di raggruppare i cavi, rimuovere il fermacavi dalla protezione del cavo di alimentazione (vedere punti 1 e 2).
Riutilizzare il fermacavi (vedere punto 3) per legare gli altri cavi (vedere punto 4).
- Non raggruppare il cavo di alimentazione con gli altri cavi.



- * Per l'installazione a parete, applicare il fermacavi sotto i terminali.

6: Selezione di lingua, nazione/regione e luogo



- 1 Collegare il televisore alla presa di rete (220-240 V CA, 50 Hz).
- 2 Premere  sul lato del televisore.
La prima volta che si accende il televisore, sullo schermo compare il menu Lingua.
 -  Quando si accende il televisore, l'indicatore accensione si illumina in verde.
- 3 Premere /// per selezionare la lingua visualizzata nelle schermate di menu, quindi premere  .



- 4 Per selezionare la nazione o la regione in cui il televisore verrà utilizzato, seguire le istruzioni a schermo.

Qualora la nazione/regione in cui si desidera utilizzare il televisore non compaia nell'elenco, selezionare “-” invece della nazione/regione.

- 5 Per impostare il codice PIN, seguire le istruzioni a schermo.



- È possibile utilizzare qualsiasi codice PIN eccetto 0000. Per cambiare successivamente il codice PIN, vedere pagina 36.

- 6 Per selezionare il tipo di località in cui il televisore verrà utilizzato, seguire le istruzioni a schermo.

Questa opzione consente di selezionare la modalità immagine iniziale appropriata per le condizioni di illuminazione tipiche di questi ambienti.

In modalità Negozio, alcune impostazioni vengono periodicamente ripristinate per l'utilizzo del Negozio.

7: Preselezione automatica del televisore

- 1 Premere \leftarrow/\rightarrow per selezionare "Avvio", quindi premere \oplus .

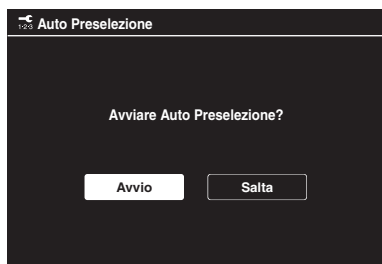

- 2 Premere \uparrow/\downarrow per selezionare "Antenna" o "via Cavo", quindi premere \oplus .

Selezionando "via Cavo", viene visualizzata la schermata per la selezione del tipo di scansione. Vedere "Regolazione del televisore per la connessione via cavo" (pagina 8).

Il televisore inizia quindi a cercare tutti i canali digitali disponibili, quindi tutti i canali analogici disponibili. Questa operazione potrebbe richiedere un po' di tempo: attendere senza premere alcun tasto sul televisore o sul telecomando.

Qualora compaia un messaggio di conferma del collegamento dell'antenna

Non sono stati individuati canali digitali o analogici. Controllare tutti i collegamenti dell'antenna/del cavo, quindi premere \oplus per avviare nuovamente la preselezione automatica.

- 3 Ordinamento Programmi (solo in modalità analogica): Consente di modificare l'ordine in cui i canali analogici vengono memorizzati sul televisore.

- 1 Premere \uparrow/\downarrow per selezionare il canale che si desidera spostare in una nuova posizione, quindi premere \Rightarrow .

- 2 Premere \uparrow/\downarrow per selezionare la nuova posizione da assegnare al canale, quindi premere \oplus .

Se non viene modificato l'ordine in cui i canali analogici vengono memorizzati sul televisore, premere **HOME** per passare alla fase successiva.

- Questa fase non viene visualizzata se viene trovato almeno un canale analogico.

Sullo schermo verrà visualizzato il messaggio "Impostazione completata". Premere \oplus .

Ora il televisore ha preselezionato tutti i canali disponibili.



- Aggiorna il sistema da USB
Consente di aggiornare il sistema del televisore tramite la memoria USB.
Le informazioni sono disponibili nel seguente sito Web:
<http://support.sony-europe.com/TV/>

Regolazione del televisore per la connessione via cavo

- 1 Premere \oplus e \uparrow/\downarrow per selezionare "Scansione rapida" o "Scansione completa", quindi premere \oplus .

"Scansione rapida": i canali vengono preselezionati in base alle informazioni dell'operatore per i servizi via cavo all'interno del segnale di trasmissione.

L'impostazione consigliata per "Frequenza" e "ID rete" è "Auto".

Questa opzione è consigliata per una preselezione rapida se supportata dall'operatore dei servizi via cavo.

Se la "Scansione rapida" non effettua la preselezione, utilizzare il metodo "Scansione completa" illustrato di seguito.

"Scansione completa": Vengono preselezionati e memorizzati tutti i canali disponibili. Questa operazione potrebbe richiedere un po' di tempo.

Questa opzione è consigliata quando la "Scansione rapida" non è supportata dal fornitore di servizi via cavo.

- 2 Premere \downarrow per selezionare "Avvio".

Il televisore comincia a cercare i canali. Attendere senza premere pulsanti sul televisore o sul telecomando.



- Alcuni fornitori di servizi via cavo non supportano la "Scansione rapida". Se non vengono rilevati canali con la "Scansione rapida", eseguire la "Scansione completa".

Regolazione dell'angolo di visualizzazione del televisore (solo KDL-42EX410/ KDL-32EX310)

È possibile regolare il televisore nelle angolazioni illustrate in basso.



- Durante la regolazione dell'angolazione, tenere il supporto con una mano per evitare che scivoli o che il televisore si rovesci.

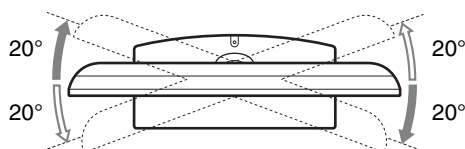

Rimozione del supporto da tavolo dal televisore



- Non rimuovere il supporto da tavolo per nessuna ragione, salvo che per montare il televisore alla parete.

Per KDL-42EX410/KDL-32EX310

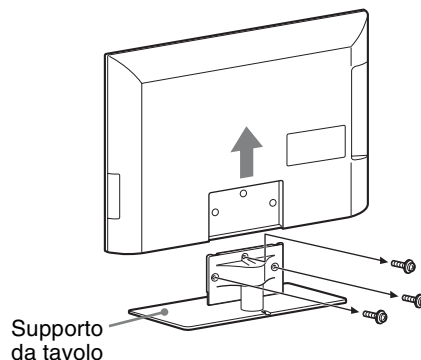

Per KDL-22EX310

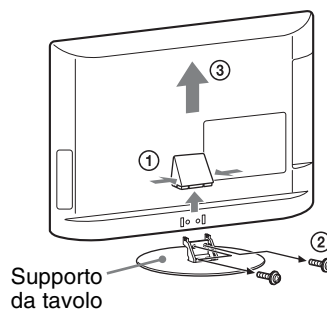

- Assicurarsi che il televisore sia in posizione verticale prima di accenderlo. Il televisore non deve essere acceso se il pannello LCD è rivolto verso il basso, altrimenti l'immagine risulterà non uniforme.

Informazioni di sicurezza

Installazione/ Impostazione

Installare e utilizzare il televisore attenendosi alle istruzioni fornite di seguito al fine di evitare il rischio di incendi, scosse elettriche o danni e/o lesioni.

Installazione

- Il televisore deve essere installato in prossimità di una presa di rete facilmente accessibile.
- Collocare il televisore su una superficie piana e stabile.
- Per l'installazione a parete rivolgersi esclusivamente a personale qualificato.
- Per motivi di sicurezza, si consiglia caldamente di utilizzare esclusivamente accessori Sony, compresi:
 - Staffa di montaggio a parete SU-WL500 (KDL-42EX410/KDL-32EX310)
 - SU-WL100 (KDL-22EX310)
- Per fissare i ganci di montaggio al televisore, utilizzare le viti fornite in dotazione con la staffa per l'installazione a parete. Le viti in dotazione hanno l'aspetto indicato nell'illustrazione, se misurate dalla superficie di collegamento del gancio di montaggio. Il diametro e la lunghezza delle viti differiscono in base al modello di staffa per il montaggio a parete. L'uso di viti diverse da quelle in dotazione può determinare danni interni al televisore o provocarne la caduta, ecc.

22 TV: 6,5-10 mm
32/42 TV: 8-12 mm

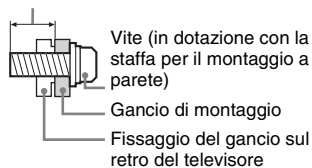

Trasporto

- Prima di trasportare il televisore, scollegare tutti i cavi.
- Per trasportare un televisore di grandi dimensioni sono necessarie due o tre persone.
- Se il televisore viene trasportato a mano, sollevarlo come illustrato. Non praticare pressione sul pannello LCD e sulla cornice intorno allo schermo.

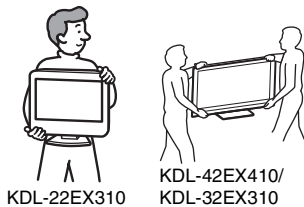

- Durante il sollevamento o lo spostamento del televisore, sorreggerlo saldamente dal fondo.
- Durante il trasporto, non sottoporre il televisore a urti o vibrazioni eccessive.
- Nel caso in cui si renda necessario trasportare il televisore per farlo riparare o per un trasloco, richiuderlo sempre nell'imballaggio originale.

Ventilazione

- Non coprire i fori di ventilazione o inserire oggetti nel mobile.
- Lasciare un po' di spazio intorno al televisore.
- Si raccomanda caldamente di utilizzare la staffa di montaggio a parete Sony al fine di consentire un'adeguata circolazione dell'aria.

Installato a parete

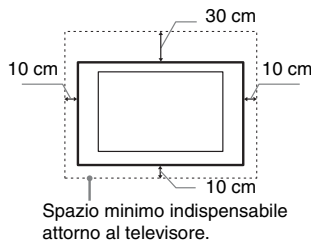

Installato sul supporto

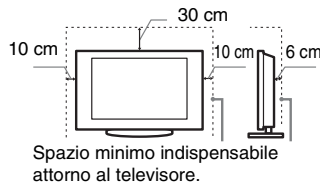

- Per garantire una ventilazione adeguata ed evitare l'accumulo di sporcizia e polvere:
 - Non posare il televisore piatto, né installarlo in posizione capovolta, girato all'indietro o lateralmente.
 - Non posizionare il televisore su uno scaffale o dentro un armadio.
 - Non coprire il televisore con tessuti od oggetti, come per esempio tende, giornali e simili.
 - Non installare il televisore nel modo indicato di seguito.

Circolazione dell'aria bloccata.

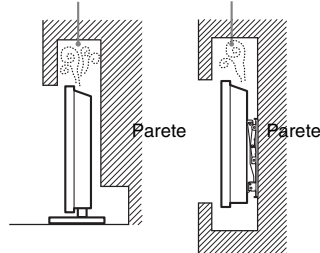

Cavo di alimentazione

Maneggiare il cavo e la presa di rete nel modo indicato di seguito al fine di evitare il rischio di incendi, scosse elettriche o danni e/o lesioni:

- Utilizzare soltanto cavi di alimentazione forniti da Sony, non di altre marche.
- Inserire completamente la spina nella presa di rete.
- Utilizzare il televisore esclusivamente con alimentazione da 220–240 V CA.
- Prima di effettuare i collegamenti, per motivi di sicurezza assicurarsi di aver scollegato il cavo di alimentazione e prestare attenzione a non rimanere impigliati nei cavi con i piedi.
- Disinserire il cavo di alimentazione dalla presa di rete prima di effettuare operazioni sul televisore o di spostarlo.
- Tenere il cavo di alimentazione lontano da fonti di calore.
- Scollegare e pulire regolarmente la spina del cavo di alimentazione. Se la spina è ricoperta di polvere ed è esposta a umidità, l'isolamento potrebbe deteriorarsi e provocare un incendio.

Note

- Non utilizzare il cavo di alimentazione fornito su altri apparecchi.
- Non sottoporre a pressione, piegare o attorcigliare eccessivamente il cavo di alimentazione. I fili interni potrebbero scoprirsi o danneggiarsi.
- Non modificare il cavo di alimentazione.
- Non collocare oggetti pesanti sul cavo di alimentazione.
- Non tirare il cavo di alimentazione per disinserirlo.
- Non collegare un numero eccessivo di apparecchiature alla medesima presa di rete.
- Non utilizzare una presa di rete inadeguata alla spina in uso.

Uso proibito

Non installare/utilizzare il televisore in luoghi, ambienti o situazioni come quelle elencate di seguito: il televisore potrebbe presentare un malfunzionamento e provocare incendi, scosse elettriche, danni e/o lesioni.

Luogo:

- All'aperto (esposto alla luce solare diretta), in spiaggia, su imbarcazioni, all'interno di un veicolo, in ambiente medico, in posizioni instabili, esposto all'acqua, pioggia, umidità o fumo.
- Se collocato nello spogliatoio di un bagno pubblico o di un centro termale, il televisore potrebbe venire danneggiato dalla presenza di zolfo nell'aria, ecc.

Pulizia:

Non spruzzare acqua o detergente direttamente sul televisore. Potrebbe gocciolare verso la parte inferiore dello schermo o altre parti esterne e penetrare all'interno, causando danni al funzionamento.

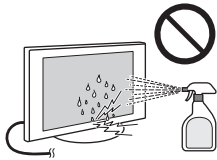

Ambiente:

- Luoghi caldi, umidi o eccessivamente polverosi; esposti all'ingresso di insetti; dove potrebbero essere soggetti a vibrazioni meccaniche; nelle vicinanze di oggetti infiammabili (candele, ecc.). Non esporre il televisore a sgocciolamento o spruzzi e non posizionarvi sopra oggetti contenenti liquidi, come per esempio vasi.
- Non collocare il televisore in aree umide o polverose, o in stanze con presenza di fumi oleosi o vapore (nei pressi di tavoli da cucina o umidificatori). Potrebbero verificarsi incendi, scosse elettriche o deformazioni.

Situazione:

- Non utilizzare con le mani bagnate, senza il mobile o con accessori diversi da quelli raccomandati dal fabbricante. Durante i temporali scollegare il televisore dalla presa di rete e dall'antenna.
- Non installare il televisore in maniera che possa sporgere verso uno spazio aperto. Potrebbero verificarsi lesioni o danni provocati da urti di persone o oggetti contro il televisore.

Rottura di componenti:

- Non tirare oggetti contro il televisore. Il vetro dello schermo potrebbe rompersi a causa dell'impatto e provocare lesioni gravi.
- Se la superficie del televisore si rompe, non toccarla finché non è stato scollegato il cavo di alimentazione. In caso contrario, potrebbero generarsi scosse elettriche.
- Non sottoporre lo schermo LCD a impatti o urti violenti. Il vetro dello schermo potrebbe rompersi o frantumarsi e causare lesioni.

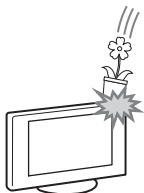

Periodi di inutilizzo

- Qualora si preveda di non utilizzare il televisore per numerosi giorni, esso dovrà essere scollegato dalla presa di rete per motivi ambientali e di sicurezza.
- Anche se spento, il televisore non è scollegato dalla rete elettrica; per scollegare completamente il televisore, estrarre la spina dalla presa di rete.

- Alcuni televisori potrebbero comunque disporre di funzioni che per operare correttamente richiedono di lasciare il televisore in standby.

Bambini

- Impedire ai bambini di salire sul televisore.
- Tenere gli accessori di piccole dimensioni lontano dalla portata dei bambini, affinché non vengano accidentalmente ingeriti.

Qualora si verificano i seguenti problemi...

Spegnere il televisore e disinserire immediatamente il cavo di alimentazione qualora si verificano i seguenti problemi.

Rivolgersi al proprio rivenditore o a Sony per fare controllare il televisore da personale opportunamente qualificato.

Quando:

- Il cavo di alimentazione è danneggiato.
- La presa di rete è inadeguata alla spina in uso.
- Il televisore è danneggiato per una caduta, un urto o un oggetto lanciato.
- All'interno del televisore sono penetrate sostanze liquide o oggetti solidi.

Avvertimento

Per evitare il rischio di incendi, tenere sempre candele o altre fiamme libere lontano da questo prodotto.



Informazioni sulla temperatura del monitor LCD

Se il monitor LCD viene utilizzato per un periodo di tempo prolungato, i bordi del pannello si scaldano. Tale calore può essere avvertito toccando i bordi del pannello con le mani.

Precauzioni

Visione del televisore

- Si consiglia la visione del televisore in condizioni di luce adatta, in quanto condizioni di luce scarsa o periodi prolungati danneggiano la vista.
- Onde evitare danni all'udito, durante l'uso delle cuffie regolare il volume a livelli moderati.

Schermo LCD

- Per quanto lo schermo LCD sia realizzato con tecnologia ad alta precisione e disponga del 99,99% od oltre di pixel effettivi, potranno comparire ripetutamente punti neri o luminosi (rossi, blu o verdi) sullo schermo. Ciò costituisce una caratteristica di fabbricazione dello schermo LCD e non è un problema di funzionamento.

- Non spingere o graffiare il filtro anteriore e non posizionare oggetti sopra al televisore. L'immagine potrà risultare non uniforme o lo schermo LCD danneggiato.
- Se il televisore viene utilizzato in un luogo freddo, le immagini potrebbero risultare distorte o più scure del normale. Non si tratta di un problema di funzionamento, bensì di un fenomeno che scompare con l'aumento della temperatura.
- Se vengono visualizzati in modo continuo fermi immagine, è possibile che si presenti un'immagine residua. Tale immagine scompare dopo alcuni istanti.
- Durante l'uso del televisore, lo schermo e il rivestimento si scaldano. Non si tratta di un problema di funzionamento.
- Lo schermo LCD contiene piccole quantità di cristalli liquidi. I tubi fluorescenti utilizzati in questo televisore contengono mercurio (eccetto i televisori LCD con retroilluminazione a LED). Per lo smaltimento attenersi ai regolamenti e alle normative locali.

Cura e pulizia della superficie dello schermo e del rivestimento

Verificare di avere disinserito il cavo di alimentazione collegato al televisore dalla presa di rete prima di procedere alla pulizia.

Per evitare il degradamento del materiale o del rivestimento dello schermo, prendere le seguenti precauzioni.

- Per rimuovere la polvere dalla superficie dello schermo e dal rivestimento, utilizzare un panno morbido e procedere con delicatezza. Se la polvere persiste, utilizzare un panno morbido leggermente inumidito con una soluzione detergente neutra diluita.
- Non spruzzare acqua o detergente direttamente sul televisore. Potrebbe gocciolare verso la parte inferiore dello schermo o altre parti esterne causando danni al funzionamento.
- Non utilizzare spugnette abrasive, detersivi alcalini o acidi, polveri abrasive o solventi volatili quali alcool, benzene, diluenti o insetticidi. L'uso di tali materiali o il contatto prolungato con gomma o materiali vinilici potrebbero danneggiare la superficie dello schermo e il materiale di rivestimento del televisore.
- Si consiglia di passare di tanto in tanto l'aspirapolvere sulle aperture di ventilazione per garantire una ventilazione adeguata.
- Per regolare l'angolazione del televisore, spostarlo lentamente in modo da evitare che muovendolo scivoli dalla base.

Apparecchiature opzionali

- Mantenere i componenti opzionali o eventuali apparecchiature che emettono radiazioni elettromagnetiche lontano dal televisore. In caso contrario, si potranno verificare distorsioni dell'immagine e/o disturbi dell'audio.
- Il presente apparecchio è stato testato ed è risultato conforme ai limiti imposti dalla Direttiva EMC utilizzando un cavo del segnale di collegamento di lunghezza inferiore a 3 metri.

Continua

Batterie

- Inserire le batterie rispettando la corretta polarità.
- Non utilizzare tipi diversi di batterie insieme o combinare batterie usate e nuove.
- Nel rispetto dell'ambiente, depositare le batterie scariche negli appositi contenitori adibiti alla raccolta differenziata. Alcune regioni potrebbero avere normative particolari per lo smaltimento delle batterie. Consultare le autorità locali.
- Maneggiare il telecomando con cura, evitando di lasciarlo cadere, calpestarlo o rovesciarlo sopra liquidi di alcun tipo.
- Non posizionare il telecomando in prossimità di fonti di calore, né in luoghi direttamente esposti alla luce solare o in stanze umide.

Smaltimento del televisore



Trattamento del dispositivo elettrico o elettronico a fine vita (applicabile in tutti i paesi

dell'Unione Europea e in altri paesi europei con sistema di raccolta differenziata)

Questo simbolo sul prodotto o sulla confezione indica che il prodotto non deve essere considerato come un normale rifiuto domestico, ma deve invece essere consegnato a un punto di raccolta appropriato per il riciclo di apparecchi elettrici ed elettronici. Accertandosi che questo prodotto sia smaltito correttamente, si contribuisce a prevenire potenziali conseguenze negative per l'ambiente e per la salute che potrebbero altrimenti essere causate dal suo smaltimento inadeguato. Il riciclo dei materiali aiuta a conservare le risorse naturali. Per informazioni più dettagliate circa il riciclo di questo prodotto, potete contattare l'ufficio comunale, il servizio locale di smaltimento rifiuti oppure il negozio dove l'avete acquistato. Trattamento delle pile esauste (applicabile in tutti i paesi dell'Unione Europea e in altri paesi europei con sistema di raccolta differenziata).



Pb

Trattamento delle pile esauste (applicabile in tutti i paesi dell'Unione

Europea e in altri paesi Europei con sistema di raccolta differenziata)

Questo simbolo sul prodotto o sulla confezione indica che la pila non deve essere considerata un normale rifiuto domestico. Su alcuni tipi di pile questo simbolo potrebbe essere utilizzato in combinazione con un simbolo chimico. I simboli chimici del mercurio (Hg) o del piombo (Pb) sono aggiunti, se la batteria contiene più dello 0,0005% di mercurio o dello 0,004% di piombo. Assicurandovi che le pile siano smaltite correttamente, contribuirete a prevenire potenziali conseguenze negative per l'ambiente e per la salute che potrebbero altrimenti essere causate dal loro inadeguato smaltimento. Il riciclaggio dei materiali aiuta a conservare le risorse naturali. In caso di prodotti che per motivi di sicurezza, prestazione o protezione dei dati richiedono un collegamento fisso ad una pila interna, la stessa dovrà essere sostituita solo da personale di assistenza qualificato. Consegnare il prodotto a fine vita al punto di raccolta idoneo allo smaltimento di apparecchiature elettriche ed elettroniche; questo assicura che anche la pila al suo interno venga trattata correttamente. Per le altre pile consultate la sezione relativa alla rimozione sicura delle pile. Conferire le pile esauste presso i punti di raccolta indicati per il riciclo. Per informazioni più dettagliate circa lo smaltimento della pila esausta o del prodotto, potete contattare il Comune, il servizio locale di smaltimento rifiuti oppure il negozio dove l'avete acquistato.

Panoramica del telecomando

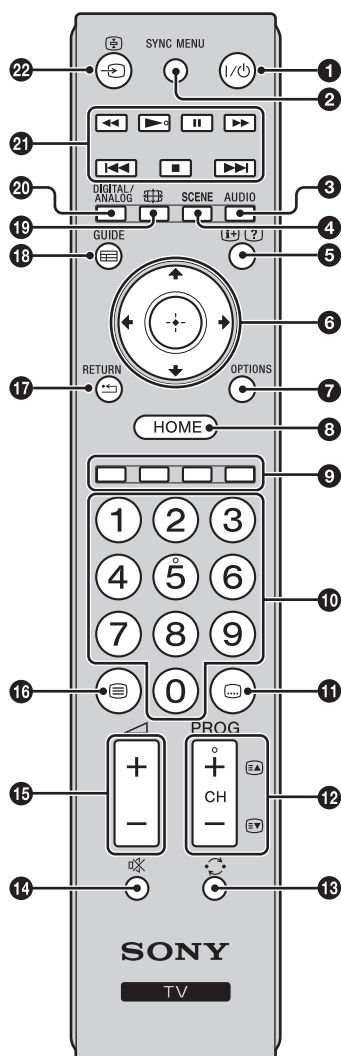

1 I/O – Standby TV

Consente di accendere e spegnere il televisore dalla modalità standby.

2 SYNC MENU

Consente di visualizzare il menu delle apparecchiature HDMI collegate. Durante la visualizzazione di altre schermate di ingresso o programmi televisivi, alla pressione del tasto viene visualizzato “Selezionare dispositivo HDMI”.



• “Controllo per HDMI” (BRAVIA Sync) è disponibile soltanto con le apparecchiature Sony collegate che presentano il logo BRAVIA Sync o BRAVIA Theatre Sync o che sono compatibili con Controllo per HDMI.

3 AUDIO

Premere per cambiare la modalità doppio audio (pagina 30).

4 SCENE – Modo Selezione scena (pagina 17)

5 Info/Visualizzazione Televideo nascosto

- In modalità digitale: Consente di visualizzare dettagli sintetici relativi al programma che si sta guardando.
- In modalità analogica: Consente di visualizzare informazioni quali il numero di canale corrente e il formato schermo.
- In modalità Televideo (pagina 17): Consente di visualizzare informazioni nascoste (es. le risposte a un quiz).

6 ⬆/⬇/⬅/➡/⊕

7 OPTIONS

Premere questo tasto per visualizzare un elenco contenente collegamenti ad alcuni menu di impostazione. Le opzioni elencate dipendono dall’ingresso e dal contenuto correnti.

8 HOME (pagina 27)

9 Tasti colorati (pagina 17, 19)

10 Tasti numerati

- In modalità TV: Consente di selezionare i canali. Per i numeri dei canali da 10 in avanti, premere la seconda e la terza cifra in rapida successione.
- In modalità Televideo: Consente di inserire il numero di pagina a tre cifre per selezionare la pagina.

11 ☰ – Impostazione Sottotitoli

Premere per modificare la lingua dei sottotitoli (pagina 34) (solo in modalità digitale).

12 PROG/CH +/- (E/A/EV)

- In modalità TV: Seleziona il canale successivo (+) o precedente (-).
- In modalità Televideo (pagina 17): Seleziona la pagina successiva (E/A) o precedente (EV).

13 ↶ – Canale precedente

Premere per tornare all’ultimo canale visualizzato (per più di cinque secondi).

14 🚫 – Azzera volume

15 ⚡ +/- – Volume

16 ☰ – Televideo (pagina 17)

Continua

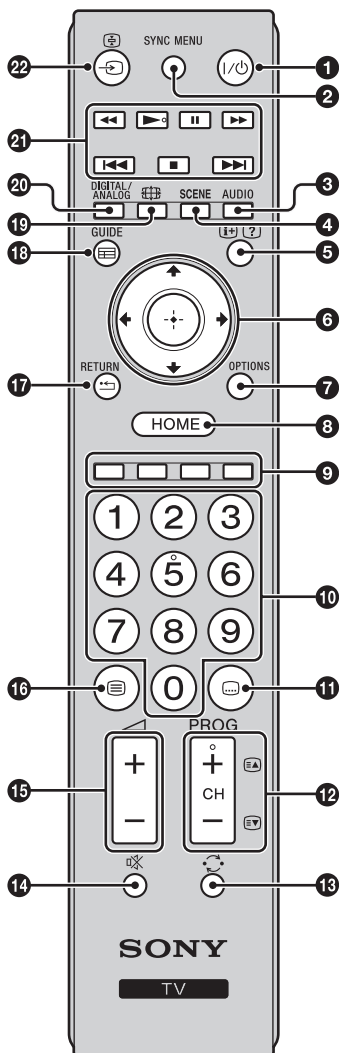

17 RETURN / ↶

Consente di ritornare alla schermata precedente di qualsiasi menu visualizzato.

18 GUIDE / ≡ – EPG (Digital Electronic Programme Guide) (pagina 18)

19 [Screen Mode Icon] – Modalità schermo (pagina 17)

20 DIGITAL – Modalità digitale (pagina 16)

ANALOG – Modalità analogica (pagina 16)

21 BRAVIA Sync (pagina 26)

◀▶/⏸/▶▶/◀◀/■/▶▶▶: È possibile comandare le apparecchiature compatibili con BRAVIA Sync collegate al televisore.

22 [Enter/Select Icon] – (Selezione ingresso)

- In modalità TV: Premere per visualizzare un elenco di ingressi.



- I tasti numero 5, ▶, PROG/CH + e AUDIO sono dotati di pallini per il riconoscimento. Utilizzare i pallini per il riconoscimento tattile come punti di riferimento durante l'uso del televisore.

Panoramica dei tasti e degli indicatori del televisore

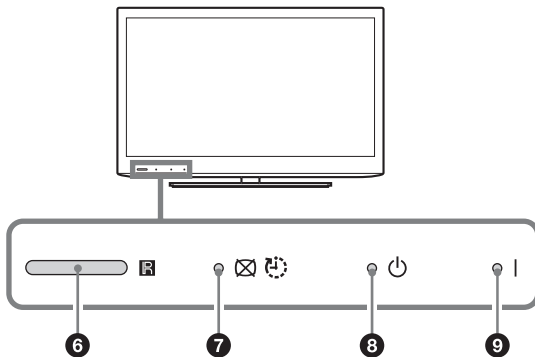
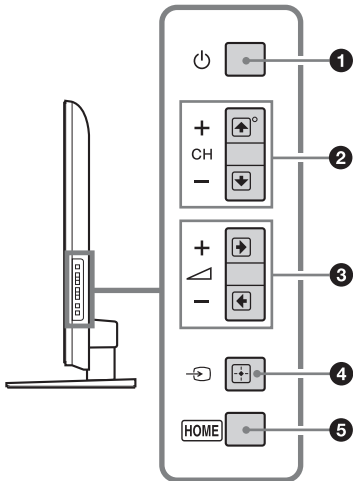



1 – Accensione

Consente di accendere o spegnere il televisore.





- Per scollegare completamente il televisore, estrarre la spina dalla presa di rete.
- Quando si accende il televisore, l'indicatore accensione si illumina in verde.

2 CH +/- /

- In modalità TV: Seleziona il canale successivo (+) o precedente (-).
- Nel menu TV: Consente lo spostamento tra le opzioni verso l'alto () o verso il basso ().

3 +/- /

- In modalità TV: Aumenta (+) o diminuisce (-) il volume.
- Nel menu TV: Consente lo spostamento tra le opzioni verso destra () o sinistra ().

4 / – Selezione ingresso / OK

- In modalità TV: Consente di selezionare la sorgente d'ingresso dalle apparecchiature collegate alle prese del televisore (pagina 22).
- Nel menu TV: Consente di selezionare il menu o l'opzione e di confermare l'impostazione.

5 HOME (pagina 27)

6 Sens. Luce Amb.

Non posizionare oggetti sopra il sensore: la sua funzionalità potrebbe risultarne compromessa (pagina 38).

Sensore del telecomando

- Consente di ricevere segnali IR dal telecomando.
- Non posizionare oggetti sopra il sensore: la sua funzionalità potrebbe risultarne compromessa.

7 – Indicatore Immagine Assente / Timer Spegnimento

- Si illumina di verde quando l'immagine è assente (pagina 38).
- Si illumina in arancione quando è impostato il timer di spegnimento (pagina 36).

8 – Indicatore standby

Si illumina in rosso quando il televisore si trova in modalità standby.

9 I – Indicatore accensione

Si illumina in verde all'accensione del televisore.



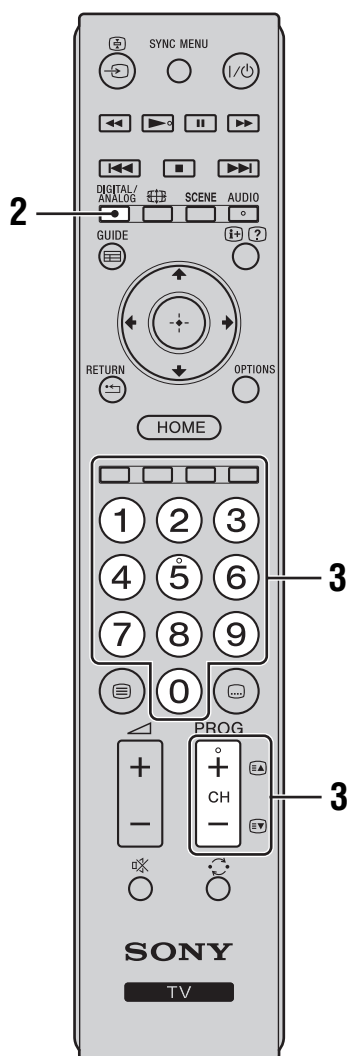
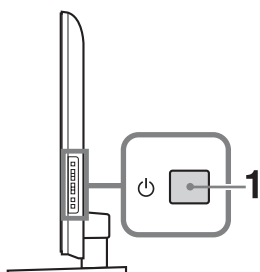

- Prima di disinserire il cavo di alimentazione, accertarsi che il televisore sia completamente spento. Il disinserimento del cavo di alimentazione mentre il televisore è ancora acceso può determinare l'accensione continuata dell'indicatore o il malfunzionamento del televisore.

Visione del televisore



- 1 Premere  sul lato del televisore per accenderlo.

Quando il televisore si trova in modalità standby (l'indicatore  (standby) sul pannello anteriore del televisore è rosso), premere  sul telecomando per accendere il televisore.

- 2 Premere **DIGITAL/ANALOG** per passare da modalità digitale a modalità analogica e viceversa.









I canali disponibili variano in base alla modalità.

- 3 Premere i tasti numerati o **PROG/CH +/-** per selezionare un canale televisivo.





Per selezionare i numeri dei canali da 10 in avanti utilizzando i tasti numerati, premere la seconda e la terza cifra in rapida successione. Per selezionare un canale digitale con la guida elettronica ai programmi (EPG), vedere pagina 18.

In modalità digitale

Compare brevemente un menu informativo. Sul menu potranno essere presenti le seguenti icone.

-  Servizio radio
-  Servizio codificato/abbonamento
-  Varie lingue audio disponibili
-  Sottotitoli disponibili
-  Sottotitoli per non udenti disponibili
-  Età minima consigliata per il programma in corso (da 4 a 18 anni)
-  Blocco Programmi
-  Blocco Programmi Digitali

Operazioni aggiuntive

Per	Fare questo
Regolare il volume	Premere  + (aumento)/ - (diminuzione).
Accedere all'indice dei programmi (solo in modalità analogica)	Premere  . Per selezionare un canale analogico, premere  , quindi premere  .

Per accedere a Televideo

Premere . Ad ogni pressione di , vengono visualizzati ciclicamente:

Televideo → Televideo sull'immagine TV (modalità mix) → No Televideo (uscire dal servizio Televideo)

Per selezionare una pagina, premere i tasti numerati oppure /.

Per visualizzare informazioni nascoste, premere .



- Quando vengono visualizzati quattro elementi colorati in fondo alla pagina di Televideo, Fastext è disponibile. Fastext consente di accedere rapidamente e facilmente alle pagine. Premere il tasto colorato corrispondente per accedere alla pagina.

Modo Selezione scena

Quando si seleziona l'opzione della scena desiderata, viene impostata automaticamente la qualità dell'audio e dell'immagine ottimale per la scena selezionata.

- 1 Premere **SCENE** sul telecomando.
- 2 Premere / per selezionare il modo, quindi premere .

“Auto”: Consente di ottenere la qualità dell'audio e dell'immagine ottimale che viene impostata automaticamente a seconda della sorgente di ingresso. A seconda dell'apparecchiatura collegata, potrebbe non verificarsi alcun cambiamento.

“Generico”: Impostazioni dell'utente correnti.

“Foto”: Consente di ottenere un'immagine che riproduce la tonalità e i colori di una foto stampata.

“Musica”: Consente di ottenere effetti sonori chiari e dinamici come a un concerto.

“Cinema”: Consente di ottenere un'immagine e un audio dinamico come se ci si trovasse in una sala cinematografica.

“Gioco”: Consente di ottenere la qualità dell'audio e dell'immagine migliore per un'esperienza di gioco completa.

“Grafica”: Consente di ottenere immagini dettagliate più nitide al fine di ridurre l'affaticamento causato dalla visione prolungata.

“Sport”: Consente di ottenere immagini realistiche con un audio surround come in uno stadio.



- Tranne che nel caso di “Auto”, “Generico” e “Musica”, se viene selezionato un modo scena, la selezione del modo immagine nel menu dell'immagine non è possibile: rilasciare per prima cosa la selezione scena.

Per modificare manualmente il formato schermo in base alla trasmissione

Premere ripetutamente per selezionare il formato schermo desiderato.

Wide zoom*

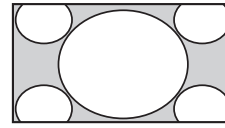

Visualizza le trasmissioni tradizionali in 4:3 simulando l'effetto wide screen. L'immagine in 4:3 viene allungata fino a riempire lo schermo.

4:3

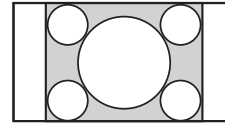

Visualizza le trasmissioni tradizionali in 4:3 (per es. televisore non wide screen) nelle proporzioni corrette.

14:9*

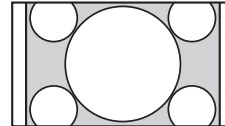

Visualizza le trasmissioni in 14:9 nelle proporzioni corrette. Di conseguenza, sullo schermo sono visibili dei bordi neri.

Intero

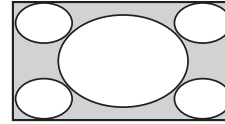

Allunga orizzontalmente l'immagine 4:3 per riempire uno schermo 16:9.

Zoom*

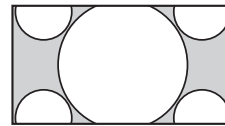

Visualizza le immagini in cinemascopo (formato letter box) nelle proporzioni corrette.

Sottotitoli*

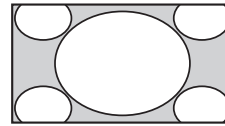

Visualizza le immagini in cinemascopo (formato letter box) con i sottotitoli sullo schermo.

* Alcune porzioni della parte superiore e inferiore dell'immagine potrebbero essere tagliate.



- In base al segnale alcuni formati schermo potrebbero non essere selezionabili.
- Alcuni caratteri e/o lettere in cima e in fondo all'immagine potrebbero non essere visibili in “Wide zoom”.



- È possibile regolare la posizione verticale dell'immagine selezionando “Zoom”, “14:9” o “Sottotitoli”. Premere / per spostare l'immagine in alto o in basso (es. per leggere i sottotitoli).

Uso della guida elettronica ai programmi (EPG)

DVB*

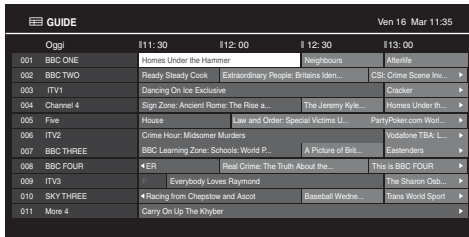

GUIDE		Ven 16 Mar 11:35			
Oggi	11:30	11:00	12:30	13:00	
001 BBC ONE	News Under the Hammer	Neighbours	Shame		
002 BBC TWO	Ready Steady Cook	Extraordinary People: Shivers Men...	CSI: Crime Scene Inv...		
003 ITV1	Dancing On Ice Exclusive		Cracker		
004 Channel 4	Sag: Zone: Ancient Rome: The Rise a...	The Jeremy Kyle	Home Under th...		
005 Five	House	Last and Order: Special Victims U...	PartyPoker.com Wor...		
006 ITV2	Crime Hour: Midsummer Murders		Vodafone TBA L...		
007 BBC THREE	BBC Learning Zone: Schools: World P...	A Picture of Bit...	Eastenders		
008 BBC FOUR	ER	Real Crime: The Truth About the...	This is BBC FOUR		
009 ITV3	Everybody Loves Raymond		The Sharon Oak...		
010 SKY THREE	Racing from Chappostow and Ascot	Baseball Wedne...	Tans World Sport		
011 More 4	Carry On Up The Khyber				

- 1 In modalità digitale, premere **GUIDE**.
- 2 Eseguire l'operazione desiderata, nel modo illustrato nella seguente tabella o visualizzato sullo schermo.

Guida elettronica ai programmi (EPG)

* Questa funzione potrebbe non essere disponibile in alcune nazioni/regioni.

Per	Fare questo
Guardare un programma	Premere $\uparrow/\downarrow/\leftarrow/\rightarrow$ per selezionare il programma, quindi premere \oplus .
Disattivare l'EPG	Premere GUIDE .



- Se è stato selezionato un limite di età per i programmi, verrà visualizzato un messaggio sullo schermo con la richiesta del codice PIN. Per ulteriori dettagli, vedere "Blocco Programmi" a pagina 35.

Uso dell'elenco Preferiti digitali DV3*

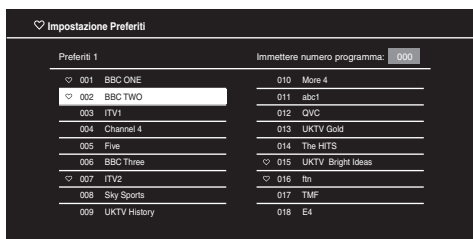

Elenco Preferiti digitali

* Questa funzione potrebbe non essere disponibile in alcune nazioni/regioni.

La funzione Preferiti consente di specificare fino a quattro elenchi di programmi preferiti.

1 In modalità digitale, premere **HOME** e selezionare "Preferiti digitali".

2 Eseguire l'operazione desiderata, nel modo illustrato nella seguente tabella o visualizzato sullo schermo.

Per	Fare questo
Creare un elenco Preferiti per la prima volta	<ol style="list-style-type: none"> 1 Premere + per selezionare "Sì". 2 Premere il tasto giallo per selezionare l'elenco Preferiti. 3 Premere ↑/↓/←/→ per selezionare il canale da aggiungere, quindi premere +. I canali memorizzati nell'elenco Preferiti sono contrassegnati con un simbolo ♥. 4 Premere ↵ RETURN per completare l'impostazione.
Guardare un canale	<ol style="list-style-type: none"> 1 Premere il tasto giallo per esplorare gli elenchi Preferiti. 2 Premere ↑/↓ per selezionare il canale, quindi premere +.
Disattivare l'elenco Preferiti	Premere ↵ RETURN .
Aggiungere o rimuovere canali dall'elenco Preferiti correntemente modificato	<ol style="list-style-type: none"> 1 Premere il tasto blu. 2 Premere il tasto giallo per selezionare l'elenco Preferiti che si desidera modificare. 3 Premere ↑/↓/←/→ per selezionare il canale che si desidera aggiungere o rimuovere, quindi premere +.
Rimuovere tutti i canali dall'elenco Preferiti corrente	<ol style="list-style-type: none"> 1 Premere il tasto blu. 2 Premere il tasto giallo per selezionare l'elenco Preferiti che si desidera modificare. 3 Premere il tasto blu. 4 Premere ←/→ per selezionare "Sì", quindi premere + per confermare.

Collegamento delle apparecchiature opzionali

È possibile collegare una vasta gamma di apparecchiature opzionali al televisore. I cavi di collegamento non sono in dotazione.

Per KDL-42EX410/KDL-32EX310

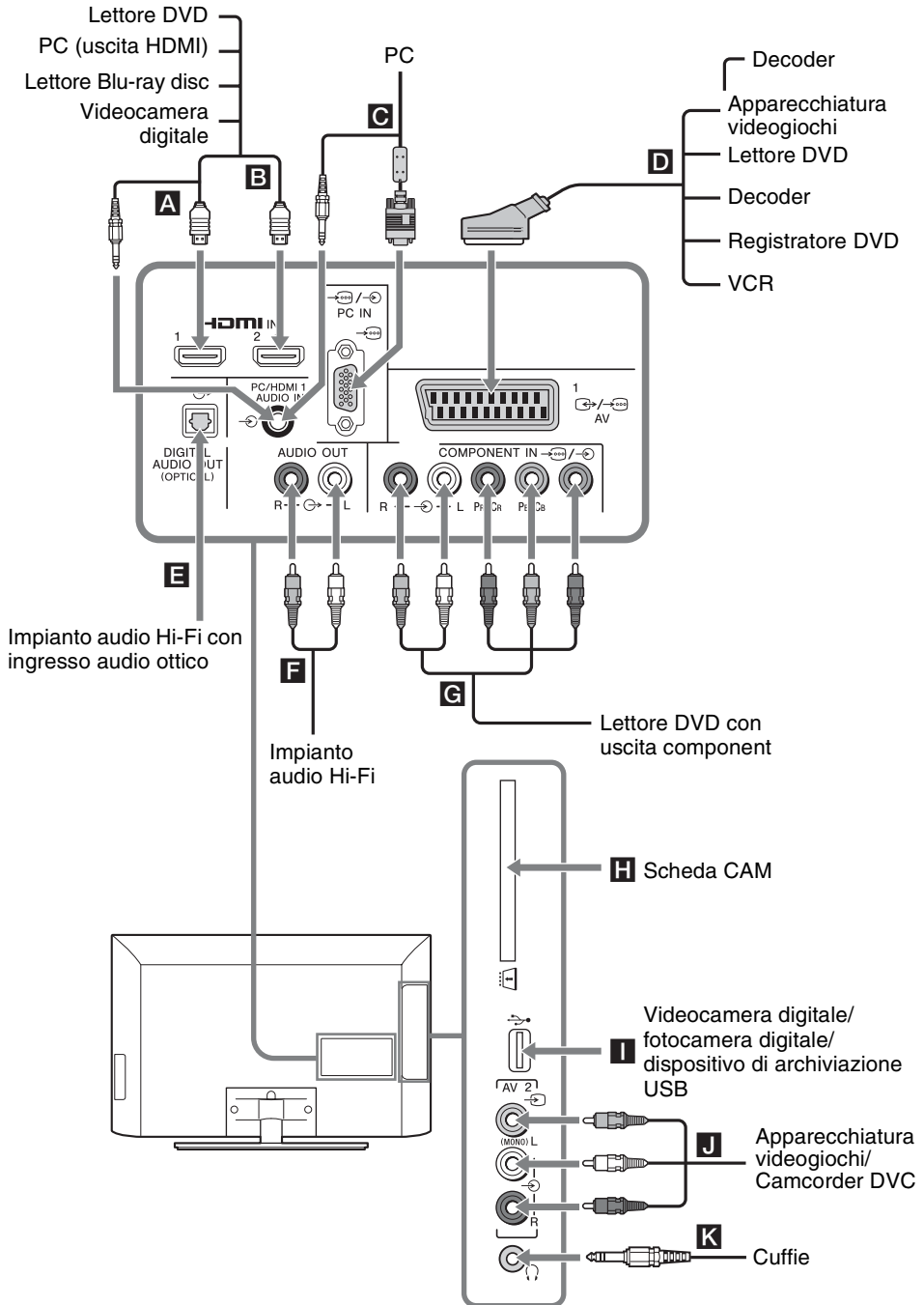

Per KDL-22EX310

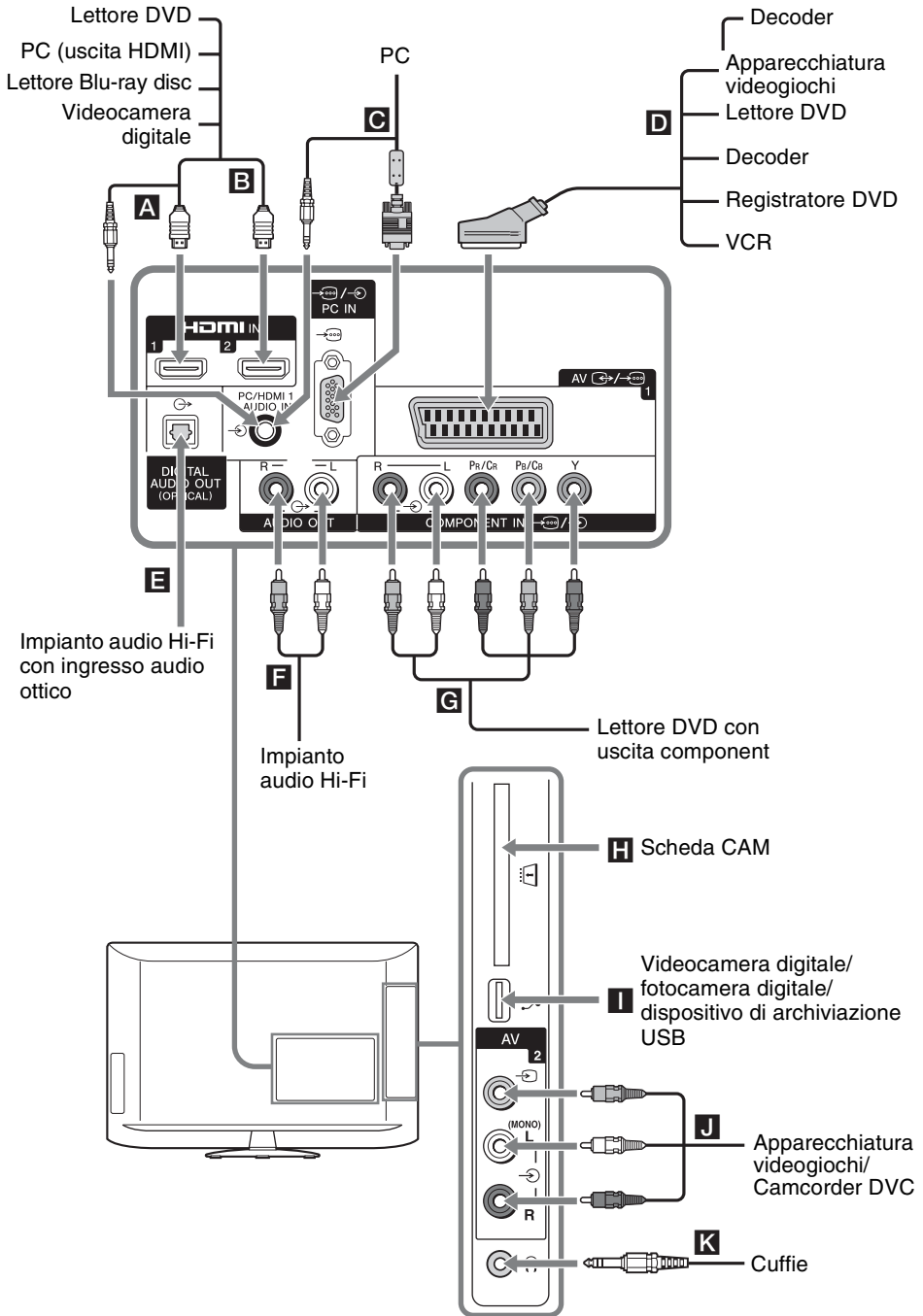

Uso delle apparecchiature opzionali

Visualizzazione di immagini da apparecchiature collegate

Accendere l'apparecchiatura collegata, quindi eseguire una delle operazioni descritte di seguito.

Per VCR con sintonia automatica pagina 8

In modalità analogica, premere **PROG/CH +/-** o i tasti numerati per selezionare il canale video.

Per altre apparecchiature collegate

Premere per visualizzare l'elenco delle apparecchiature collegate. Premere per selezionare la sorgente di ingresso desiderata, quindi premere . (L'elemento evidenziato viene selezionato dopo due secondi dalla pressione di , se non viene eseguita nessun'altra operazione.)





Per un dispositivo USB

Vedere pagina 23.

Simbolo sullo schermo	Descrizione
Component	Per visualizzare l'apparecchiatura collegata a G .
HDMI1 o HDMI2	HDMI IN 1 o HDMI IN 2 Per visualizzare le apparecchiature collegate a A o B . I segnali digitali video e audio in ingresso provengono dall'apparecchio collegato. Qualora l'apparecchiatura disponga di una presa DVI, collegare la presa DVI alla presa HDMI IN 1 mediante un'interfaccia adattatore DVI-HDMI (non in dotazione) e collegare le prese di uscita audio dell'apparecchiatura alle prese di ingresso audio nelle prese HDMI IN 1. Collegare alla presa HDMI IN 2, per visualizzare fotografie o immagini di schermate da un PC o da una videocamera digitale.
AV1	Per visualizzare l'apparecchiatura collegata a D .
PC	Per visualizzare l'apparecchiatura collegata a C . • Si raccomanda di utilizzare un cavo PC con nuclei di ferrite come il "Connettore, D-sub 15" (cod. art. 1-793-504-11, disponibile presso il Centro Assistenza Sony) o altro equivalente.
AV2	Per visualizzare l'apparecchiatura collegata a J . Gli apparecchi mono devono essere collegati alla presa AV2 L.



- Si raccomanda di utilizzare esclusivamente un cavo HDMI certificato recante il logo HDMI. Si raccomanda di utilizzare un cavo HDMI Sony.
- Quando sono collegate apparecchiature compatibili con il controllo HDMI è supportata la comunicazione con tali apparecchiature collegate. Fare riferimento a pagina 26 per impostare la comunicazione.









Per collegare	Fare questo
CAM (Conditional Access Module, modulo di accesso condizionale) H	Per utilizzare i servizi Pay Per View. Per ulteriori informazioni, fare riferimento al manuale di istruzioni in dotazione con il CAM. Spegner il televisore durante l'inserimento o la rimozione del CAM.  <ul style="list-style-type: none"> Il CAM non è supportato in alcune nazioni/regioni. Verificare con il proprio rivenditore autorizzato.
USB I	È possibile riprodurre i file foto/musica/video memorizzati in una fotocamera digitale o in un camcorder Sony (pagina 23).
Impianto audio Hi-Fi F	Collegare le prese di uscita audio  per ascoltare l'audio del televisore da un impianto audio Hi-Fi. Il livello dell'audio degli altoparlanti esterni può essere modificato premendo i tasti volume sul telecomando.
DIGITAL AUDIO OUT (OPTICAL) E	Utilizzare un cavo audio ottico.
Cuffie K	Collegare alla presa  per ascoltare l'audio del televisore dalle cuffie.

Operazioni aggiuntive

Per	Fare questo
Tornare alla modalità TV normale	Premere DIGITAL/ANALOG .

Riproduzione di Foto/Musica/Video tramite USB

Il televisore consente di riprodurre file foto/musica/video memorizzati su una fotocamera o camcorder digitale Sony tramite un cavo USB o un dispositivo di memorizzazione USB.

- 1 Collegare un dispositivo USB supportato al televisore.
- 2 Premere **HOME**.
- 3 Premere / per selezionare "Foto", "Musica", o "Video", quindi premere . Viene visualizzato l'elenco di file o cartelle.
- 4 Premere /// per selezionare un file o cartella, quindi premere . Selezionare una cartella, selezionare un file, quindi premere . La riproduzione avrà inizio.



- Le immagini potrebbero essere riprodotte in bassa qualità quando si utilizza la funzione "Foto", poiché potrebbero essere ingrandite. Ciò dipende dalle caratteristiche del file. Inoltre, a seconda delle dimensioni delle immagini e del rapporto larghezza/altezza, le immagini potrebbero non occupare completamente lo schermo.
- Quando si utilizza "Foto", il caricamento di alcuni file di immagine potrebbe richiedere un po' di tempo.
- I nomi di file e cartelle supportano il set di caratteri UTF-8.
- Mentre il televisore accede ai dati sul dispositivo USB, osservare le seguenti precauzioni:
 - Non spegnere il televisore o il dispositivo USB collegato.
 - Non scollegare il cavo USB.
 - Non rimuovere il dispositivo USB.
 I dati sul dispositivo USB potrebbero risultarne danneggiati.
- Sony declina qualsiasi responsabilità per danni o perdita di dati sul dispositivo di registrazione dovuti a malfunzionamento di dispositivi collegati o del televisore.
- Quando si collega una fotocamera digitale Sony, impostare la modalità di connessione USB della fotocamera su Auto o "Mass Storage" (memoria di massa). Per ulteriori informazioni sulla modalità di connessione USB, fare riferimento alle istruzioni in dotazione con la fotocamera digitale.
- Il visualizzatore foto USB supporta i file system FAT16 e FAT32.
- BRAVIA TV supporta DivX®.
- Sono supportati fino a 300 file per cartella.
- Alcuni file, ivi compresi i file modificati su PC, non possono essere riprodotti anche se il formato è supportato; ciò dipende dalle caratteristiche specifiche del file.
- Visitare il sito web indicato di seguito per informazioni aggiornate sui dispositivi USB compatibili.
<http://support.sony-europe.com/TV/compatibility/>

Continua

Funzionamento base di foto/musica/video

È possibile utilizzare il dispositivo USB collegato mediante il telecomando del televisore.

Elemento	Descrizione
◀◀ / ▶▶	Consente il riavvolgimento/ l'avanzamento rapido del file se viene premuto durante la riproduzione.
◀◀◀ / ▶▶▶	Consente di andare all'inizio del file precedente/successivo.
▶	Consente di avviare la riproduzione.
	Consente di sospendere la riproduzione.
■	Consente di arrestare la riproduzione.

Utilizzo delle opzioni di riproduzione

Premere i tasti colorati per visualizzare un elenco che contiene collegamenti ad alcuni menu delle impostazioni. Le opzioni elencate dipendono dall'ingresso e dal contenuto correnti.

Foto

“Effetto Presentazione”: Consente di selezionare un effetto per una presentazione.

“Velocità Presentazione”: Consente di selezionare la durata della presentazione.

“Ordine casuale”: Consente di riprodurre un file in ordine casuale.

“Zoom”: Consente di ingrandire l'immagine (“1x”, “2x” o “4x”).

Musica

“Destinazione Riproduzione”: Consente di selezionare tutti i file o un solo file per la riproduzione.

“Ordine casuale”: Consente di riprodurre i file in ordine casuale.

“Altoparlante”: Consente di selezionare un altoparlante (pagina 30).

Video

“Destinaz. riproduz.”: Consente di selezionare tutti i file o un solo file per la riproduzione.

“Zoom”*: Consente di ingrandire l'immagine (“1x”, “2x”, “4x” o “Intero”).

“Altoparlante”: Consente di selezionare un altoparlante (pagina 30).

* Quando si imposta “Zoom”, interrompere la riproduzione del video.

Generico

“Ripeti”: Consente di riprodurre un file ripetutamente.

“Ordina per”: Consente di modificare l'ordine dei file.

“Selezione del dispositivo”: Consente di selezionare un dispositivo USB.

Impostazione dell'immagine (video)

È possibile regolare la qualità dell'immagine del video USB.

- 1 Selezionare un video.
Vedere “Riproduzione di Foto/Musica/Video tramite USB” (pagina 23).
- 2 Premere **OPTIONS** durante la riproduzione, quindi premere \updownarrow per selezionare “Immagine” e premere \oplus .
- 3 Premere $\updownarrow/\leftarrow/\rightarrow$ per selezionare la voce, quindi premere \oplus .
- 4 Premere $\updownarrow/\leftarrow/\rightarrow$ per regolare l'impostazione, quindi premere \oplus .

Riproduzione di una foto come una presentazione (foto)

È possibile riprodurre una presentazione con le foto. È possibile impostare “Effetto Presentazione” e “Velocità Presentazione”.

- 1 Selezionare una foto.
Vedere “Riproduzione di Foto/Musica/Video tramite USB” (pagina 23).
- 2 Premere il tasto verde nella visualizzazione anteprime oppure premere **OPTIONS** mentre viene visualizzata una foto, quindi premere \updownarrow per selezionare “Presentazione foto” e premere \oplus .

Interruzione di una presentazione

Premere \leftarrow **RETURN** o **HOME**.

Formato video USB

Estensione	Contenitore	Codec video	Codec audio
.avi	AVI	DivX 3.11/4.x/5.1	PCM / MPEG1 Layer1, 2 / MP3 / MPEG2 AAC (2 canali) / MPEG4 AAC (2 canali) / MPEG4 HE-AAC (2 canali) / Dolby Digital (2 canali) / WMA v8
		XviD	
		MPEG1	
		MPEG2 MP	
		H.264 BP/MP/HP	
		MPEG-4 SP/ASP	
.wmv .asf	ASF	WMV v9	MP3 / WMA v8
		DivX 3.11	
		XviD	
		MPEG-4 SP/ASP	
		VC-1	
.mp4 .mov .3gp	MP4	H.264 BP/MP/HP	MPEG1 Layer1, 2 / MP3 / MPEG2 AAC / MPEG4 AAC / MPEG4 HE-AAC
		MPEG-4 SP/ASP	
		H.263	
.mkv	MKV	H.264 BP/MP/HP	PCM / MPEG1 Layer1, 2 / MP3 / MPEG2 AAC (2 canali) / MPEG4 AAC (2 canali) / MPEG4 HE-AAC (2 canali) / Dolby Digital (2 canali) / WMA v8
		MPEG-4 SP/ASP	
		WMV v9	
		DivX 3.11/4.x/5.1	
		VC-1	
.mpg .mpeg .vob	PS	MPEG1	MPEG1 Layer1, 2 / MP3 / Dolby Digital (2 canali)
		MPEG2 MP	
.ts, .m2ts	TS	MPEG2 MP	MPEG1 Layer1, 2 / MP3 / MPEG2 AAC (2 canali) / MPEG4 AAC (2 canali) / MPEG4 HE-AAC (2 canali) / Dolby Digital (2 canali)
		VC-1	
		H.264 BP/MP/HP	

Formato musica USB

Estensione	Codec audio
.mp3	MP3
.wma	WMA v8

Formato foto USB

Estensione	Codec immagini
.jpg, .jpeg	JPEG

Supporto di DCF2.0 o EXIF2.21.



- La riproduzione dei formati di file sopra elencati non è garantita.

Uso di BRAVIA Sync con Controllo per HDMI

La funzione Controllo per HDMI consente al televisore di comunicare con le apparecchiature collegate compatibili con la funzione, utilizzando l'HDMI CEC (Consumer Electronics Control, comando elettrodomestici).

Per esempio, collegando un'apparecchiatura Sony compatibile con il Controllo per HDMI (con cavi HDMI), è possibile comandarle insieme.

Accertarsi di avere collegato l'apparecchiatura nel modo corretto e selezionare le opportune impostazioni.

Controllo per HDMI

- Determina lo spegnimento automatico dell'apparecchiatura collegata quando si porta il televisore in modalità standby con il telecomando.
- Determina l'accensione automatica del televisore e la selezione dell'ingresso dell'apparecchiatura collegata quando questa entra in funzione.
- Attivando un impianto audio collegato mentre il televisore è acceso, l'uscita audio viene automaticamente commutata dall'altoparlante del televisore all'impianto audio.
- Consente di regolare il volume (◀ +/–) e di escludere l'audio (⊗) di un sistema audio collegato.
- È possibile comandare le apparecchiature collegate Sony recanti il logo BRAVIA Sync dal telecomando del televisore premendo:
 - ◀◀/▶▶/II/▶▶/▶▶/▶▶/▶▶ per comandare direttamente l'apparecchiatura collegata.
 - **SYNC MENU** per visualizzare il menu dell'apparecchiatura HDMI collegata sullo schermo.
Dopo aver visualizzato il menu è possibile utilizzare la schermata menu mediante ◀/▶/◀/▶, ⊕, i tasti colorati e **RETURN**.
 - Selezionare "Controllo dispositivi", quindi selezionare l'opzione desiderata per comandare l'apparecchiatura.
 - Fare riferimento al manuale di istruzioni dell'apparecchiatura per la disponibilità del comando.
 - Selezionare "Controllo TV" per aprire il menu Televisore o il menu Opzioni Televisore.
- Se il "Controllo per HDMI" del televisore è impostato su "Sì", anche il "Controllo per HDMI" dell'apparecchiatura collegata passa automaticamente a "Sì".

Per collegare le apparecchiature compatibili con il Controllo per HDMI

Collegare l'apparecchiatura compatibile e il televisore con un cavo HDMI. Quando si collega un sistema audio, accertarsi di avere collegato anche la presa DIGITAL AUDIO OUT (OPTICAL) del televisore e il sistema audio utilizzando un cavo audio ottico (pagina 20).

Per configurare le impostazioni Controllo per HDMI

Le impostazioni Controllo per HDMI devono essere configurate sia sul televisore sia sull'apparecchiatura collegata. Vedere "Impostazione HDMI" pagina 37 per le impostazioni sul televisore. Per le impostazioni sull'apparecchiatura collegata, fare riferimento alle istruzioni di funzionamento per l'apparecchiatura.

Uso delle funzioni Menu

Esplorazione del menu Televisore







“MENU” consente di utilizzare diverse pratiche funzioni del televisore. È possibile selezionare facilmente canali o sorgenti di ingresso e modificare le impostazioni del televisore.

1 Premere HOME.



2 Premere per selezionare un'opzione, quindi premere .

Per uscire dal menu, premere HOME.



Icona categorie dispositivi	Descrizione
 Preferiti digitali	Consente di selezionare l'elenco dei Preferiti digitali (pagina 19).
 Guida TV digitale	Consente di selezionare la guida elettronica ai programmi (EPG) (pagina 18).
 Foto	Consente di riprodurre i file di foto con dispositivi USB (pagina 23).
 Musica	Consente di riprodurre i file musicali con dispositivi USB (pagina 23).
 Video	Consente di riprodurre i file video con dispositivi USB (pagina 23).
 Impostazioni	Consente di effettuare impostazioni e regolazioni avanzate (pagina 28).









- Le opzioni regolabili variano in base alla situazione.
- Le opzioni non disponibili appaiono in grigio oppure non vengono visualizzate.

Impostazioni

Immagine

Modalità Immagine	<p>Consente di selezionare la modalità immagine.</p> <p>“Brillante”: Per un maggiore contrasto e nitidezza dell’immagine.</p> <p>“Standard”: Per un’immagine standard. Consigliato per l’home entertainment.</p> <p>“Personale”: Consente di memorizzare le impostazioni preferite.</p> <p>“Cinema”: Per i film. Adatto ad ambienti simili alla sala cinematografica.</p> <p>“Foto”: Per la visualizzazione standard delle fotografie.</p> <p>“Sport”: Consente di ottimizzare la qualità delle immagini per la visualizzazione degli sport.</p> <p>“Gioco”: Per immagini standard adatte ai giochi.</p> <p>“Grafica”: Consente di ottimizzare la qualità delle immagini per la visualizzazione della grafica.</p> <p> • “Modalità Immagine” è impostato a seconda delle impostazioni di “Selezione scena”.</p>
Ripristino	<p>Consente di ripristinare tutte le impostazioni di fabbrica di “Immagine”, tranne “Modalità Immagine”.</p>
Retroillum.	<p>Consente di regolare la luminosità della retroilluminazione.</p> <p> • Riducendo la luminosità dello schermo, viene ridotto il consumo elettrico.</p>
Contrasto	<p>Consente di aumentare o diminuire il contrasto dell’immagine.</p>
Luminosità	<p>Consente di schiarire o scurire l’immagine.</p>
Colore	<p>Consente di aumentare o diminuire l’intensità del colore.</p>
Tinta	<p>Consente di aumentare o diminuire i toni verdi e rossi.</p> <p> • La “Tinta” può essere regolata esclusivamente per un segnale colore NTSC (per es. videocassette americane).</p>
Nitidezza	<p>Consente di aumentare o diminuire la nitidezza dell’immagine.</p>
Temp. Colore	<p>Consente di regolare i toni bianchi dell’immagine.</p> <p>“Freddo”: Conferisce una tonalità azzurra ai colori bianchi.</p> <p>“Neutro”: Conferisce una tonalità neutra ai colori bianchi.</p> <p>“Caldo”: Conferisce una tonalità rossa ai colori bianchi.</p>
Riduz. Rumore	<p>Consente di ridurre i disturbi dell’immagine (effetto neve) con un segnale di trasmissione debole.</p> <p>“Auto*/Alto/Medio/Basso”: Consente di modificare l’effetto della riduzione rumore.</p> <p>“No”: Consente di disattivare la funzione “Riduz. Rumore”.</p> <p>* L’opzione è disponibile solo per la modalità TV analogica.</p>

Riduz. Rumore MPEG	Consente di ridurre i disturbi dell'immagine nei video compressi MPEG.
Modalità Film	<p>Consente di migliorare lo spostamento delle immagini durante la riproduzione di film in DVD o VCR, riducendo l'effetto mosso e l'effetto grana.</p> <p>"Auto": Consente di riprodurre i film senza modifiche.</p> <p>"No": Consente di disattivare la funzione "Modalità Film".</p> <p> • Qualora l'immagine contenga segnali irregolari o disturbi eccessivi, "Modalità Film" viene automaticamente disattivata anche se è selezionato "Auto".</p>
Impost. avanzate	<p>Consente di personalizzare la funzione Immagine con più dettaglio.</p> <p>"Ripristino": Consente di ripristinare tutte le impostazioni avanzate ai valori di fabbrica.</p> <p>"Ottimizz. contrasto avanz.": Consente di regolare automaticamente "Retroillum." e "Contrasto" scegliendo le impostazioni ottimali in base alla luminosità dello schermo. Questa impostazione è particolarmente efficace per le scene con immagini scure e consente di aumentare il contrasto nelle scene più buie.</p> <p>"Correzione Nero": Consente di esaltare le parti nere dell'immagine per un contrasto maggiore.</p> <p>"Gamma": Consente di regolare il bilanciamento tra le zone chiare e scure dell'immagine.</p> <p>"Bianco Brillante": Enfatizza i colori bianchi.</p> <p>"Colore Brillante": Consente di rendere i colori più brillanti.</p>
	<p>• "Impost. avanzate" non è disponibile se "Modalità Immagine" è impostata su "Brillante" o per l'ingresso USB (Video).</p>
 Suono	
Modalità Audio	<p>Consente di selezionare la modalità audio.</p> <p>"Dinamico": Consente di intensificare la chiarezza e la presenza audio per una migliore comprensibilità e un maggior realismo musicale.</p> <p>"Standard": Consente di migliorare la chiarezza, il dettaglio e la presenza audio.</p> <p>"Voce nitida": Consente di aumentare la nitidezza della voce.</p>
Ripristino	Consente di ripristinare tutte le impostazioni di fabbrica di "Suono".
Equalizzatore	<p>Consente di regolare le impostazioni della frequenza dell'audio.</p> <p>Premere ⇄ per selezionare la frequenza del suono desiderata, quindi premere ⇄/⇄ per regolare l'impostazione e premere ⊕. Quando si selezionano le opzioni "Modalità Audio", si riceveranno le impostazioni regolate. Se si seleziona "Ripristino", "Equalizzatore" tornerà alle impostazioni originali.</p> <p> • La regolazione di frequenze elevate influirà sul suono alto, mentre la regolazione di frequenze basse influirà sul suono basso.</p>
Bilanciamento	Consente di enfatizzare il bilanciamento dell'altoparlante destro o sinistro.
Volume Autom.	Consente di mantenere un livello di volume costante anche quando si verificano sbalzi di volume (per es. gli spot pubblicitari generalmente hanno un volume più alto dei programmi).
Offset volume	Consente di impostare un livello di volume indipendente per ciascuna apparecchiatura collegata al televisore.

Surround	<p>Consente di selezionare la modalità surround.</p> <p>“SI”: Riproduce effetti surround che consentono di ascoltare l’audio surround virtuale a due canali soltanto con i due altoparlanti interni del televisore.</p> <p>“Stereo Simulato”: Consente di aggiungere un effetto simile al surround ai programmi mono.</p> <p>“Cinema”: Riproduce effetti surround esattamente come i sistemi audio di alta qualità dei cinema.</p> <p>“Musica”: Riproduce effetti surround che danno l’impressione di essere circondati dal suono come in una sala concerti.</p> <p>“Sport”: Riproduce effetti surround che danno l’impressione di stare guardando una gara sportiva dal vivo.</p> <p>“Gioco”: Riproduce effetti surround che migliorano l’audio del gioco.</p> <p>“No”: Per la normale ricezione stereo o mono.</p> <p></p> <ul style="list-style-type: none"> • “Surround” è impostato a seconda delle impostazioni di “Selezione scena”.
Booster bassi	Produce un audio più completo per un impatto maggiore, enfatizzando i bassi.
Doppio Audio	<p>Consente di selezionare l’audio riprodotto dall’altoparlante per una trasmissione stereo o bilingue.</p> <p>“Stereo”, “Mono”: Per una trasmissione stereo.</p> <p>“A”/“B”/“Mono”: Per una trasmissione bilingue, selezionare “A” per il canale audio 1, “B” per il canale audio 2, o “Mono” per un canale mono, se disponibile.</p> <p></p> <ul style="list-style-type: none"> • Se si selezionano altre apparecchiature collegate al televisore, impostare “Doppio Audio” su “Stereo”, “A” o “B”.
Altoparlante	<p>Consente di attivare/disattivare gli altoparlanti interni del televisore.</p> <p>“Altoparlante TV”: Gli altoparlanti del televisore vengono accesi per ascoltare l’audio del televisore attraverso gli altoparlanti stessi.</p> <p>“Sistema Audio”: Gli altoparlanti TV vengono disattivati per consentire di ascoltare l’audio del televisore solo attraverso apparecchiature audio esterne collegate alle prese di uscita audio.</p>
Uscita audio	<p>“Variabile”: Se si utilizza un sistema audio esterno, è possibile controllare l’uscita del volume dall’uscita audio mediante il telecomando del televisore.</p> <p>“Fissa”: L’uscita audio del televisore è fissa. Utilizzare il controllo del volume del ricevitore audio per regolare il volume (e le altre impostazioni audio) mediante il proprio sistema audio.</p>
Connessione diffusori cuffie	Consente di accendere/spengere gli altoparlanti interni del televisore quando si collegano le cuffie al televisore.
Volume cuffie	Consente di regolare il volume delle cuffie.
Sorgente audio HDMI/DVI	Il segnale audio passa all’ingresso HDMI quando viene collegato un dispositivo DVI. Selezionare da “Auto”, “HDMI Audio” e “Audio PC”.
Impost. avanzate	<p>“Gamma Dinamica”: Consente di compensare le differenze dei livelli audio tra canali diversi (solo per l’audio Dolby Digital).</p> <p></p> <ul style="list-style-type: none"> • L’effetto potrebbe non funzionare o variare in base al programma, a prescindere dall’impostazione “Gamma Dinamica”. <p>“Uscita ottica”: Consente di impostare il segnale audio proveniente dall’uscita DIGITAL AUDIO OUT (OPTICAL) del televisore. Impostare su “Auto”, se si collegano apparecchiature compatibili con Dolby Digital. Impostare su “PCM”, se si collegano apparecchiature non compatibili con Dolby Digital.</p> <p>“Conversione a due canali”: Consente di impostare il metodo di conversione a due canali dell’audio multicanale.</p> <ul style="list-style-type: none"> • “Surround”: Consente di ottenere una prestazione surround ottimale o di utilizzare prodotti esterni con Pro Logic. • “Stereo”: Consente di ottenere un’uscita stereo.



- “Modalità Audio”, “Ripristino”, “Equalizzatore”, “Bilanciamento”, “Volume Autom.”, “Offset volume”, “Surround” e “Booster bassi” non sono disponibili quando “Altoparlante” è impostato su “Sistema Audio”.



Controllo Schermo

Formato Schermo	Consente di modificare il formato schermo. Per i dettagli sul formato schermo, vedere pagina 17.
Formato Schermo (solo in modalità PC)	<p>“Normale”: Consente di visualizzare l’immagine nel suo formato originale.</p> <p>“Intero 1”: Consente di ingrandire l’immagine per riempire verticalmente l’area schermo, mantenendo le proporzioni originali.</p> <p>“Intero 2”: Consente di ingrandire l’immagine per riempire l’area schermo.</p>
Auto Formato	<p>“Si”: Selezionare “Si” per passare automaticamente all’impostazione “Formato Schermo” in base al contenuto.</p> <p>“No”: Se i cambi frequenti dello schermo sono spiacevoli, selezionare “No”. Scegliere una delle opzioni di “Formato Schermo” quando la funzione è impostata su “No”.</p>
4:3 Predefinito	Consente di impostare il formato schermo predefinito per le trasmissioni in 4:3.
Formato immagine automatico	<p>“Si”: Consente di regolare automaticamente l’area di visualizzazione in base al contenuto.</p> <p>“No”: Consente di disattivare “Formato immagine automatico”. Scegliere una delle opzioni di “Area Schermo”.</p>
Area Schermo	<p>Consente di regolare l’area di visualizzazione dell’immagine.</p> <p>“Pixel pieno”: Consente di visualizzare le immagini nel formato originale quando alcune parti sono tagliate.</p> <p>“Normale”: Consente di visualizzare le immagini nel formato consigliato.</p> <p>“+1”: Consente di visualizzare le immagini nel formato originale.</p> <p>“-1”: Consente di ingrandire l’immagine in modo che i bordi si trovino fuori dell’area di visualizzazione visibile.</p> <p> Queste opzioni possono variare in base all’ingresso visualizzato.</p>
Spostamento Orizz.	Consente di regolare la posizione orizzontale dell’immagine.
Spostamento Vert.	Consente di regolare la posizione verticale dell’immagine quando “Formato Schermo” è impostato su “Zoom”, “14:9” o “Sottotitoli”.
Ampiezza Verticale	Consente di regolare la dimensione verticale dell’immagine quando “Formato Schermo” è impostato su “Wide zoom”.

Regolazione PC

Consente di personalizzare lo schermo del televisore come un monitor PC.



- Questa opzione è disponibile solo con la ricezione di un segnale PC.
- “Regolazione Automatica” potrebbe non funzionare correttamente con alcuni segnali di ingresso. In tali casi, regolare manualmente “Fase”, “Pitch”, “Spostamento Orizz.” e “Spostamento Vert.”.

“Formato Schermo”: Selezionare “Normale” per visualizzare il formato dell’immagine originale. Selezionare “Intero 1” per ingrandire l’immagine e riempire l’area di visualizzazione, mantenendo il rapporto larghezza/altezza originale. Selezionare “Intero 2” per ingrandire l’immagine e riempire l’area di visualizzazione.

“Ripristino”: Consente di ripristinare tutte le impostazioni di fabbrica di “Regolazione PC”, tranne “Formato Schermo”.

“Regolazione Automatica”: Consente di regolare automaticamente la posizione di visualizzazione e la fase dell’immagine in modalità PC.

“Fase”: Consente di regolare lo schermo quando una parte del testo o dell’immagine visualizzata non è chiara.

“Pitch”: Consente di ingrandire o ridurre orizzontalmente la dimensione dello schermo.

“Spostamento Orizz.”: Consente di spostare lo schermo verso sinistra o verso destra.

“Spostamento Vert.”: Consente di spostare lo schermo verso l’alto o verso il basso.



Impostazione dei canali

Impostazione Analogica

“Auto Preselez. Analogica” (solo in modalità analogica): Consente di sintonizzare tutti i canali analogici disponibili. Generalmente non è necessario eseguire questa operazione, perché i canali vengono già sintonizzati alla prima installazione del televisore. Tuttavia, questa opzione consente di ripetere la procedura (ovvero di effettuare nuovamente la sintonizzazione del televisore dopo un trasloco o di cercare nuovi canali trasmessi dalle emittenti).

“Programmazione Manuale” (solo in modalità analogica): Consente di modificare l’impostazione dei canali analogici disponibili. Premere ⊕ per selezionare il programma da modificare.

Sistema

Consente di preimpostare i canali manualmente.

- 1 Premere ⇅/⇅ per selezionare “Sistema”, quindi premere ⊕ .
- 2 Premere ⇅/⇅ per selezionare uno dei seguenti sistemi di trasmissione televisiva, quindi premere ⊕ .

B/G: Per le nazioni/regioni dell’Europa occidentale

I: Per il Regno Unito

D/K: Per le nazioni/regioni dell’Europa orientale

L: Per la Francia



- In base alla nazione/regione selezionata per “Nazione”, questa opzione potrebbe non essere disponibile.

Canale

- 1 Premere ⇅/⇅ per selezionare “Canale”, quindi premere ⊕ .
- 2 Premere ⇅/⇅ per selezionare “S” (per i canali via cavo) o “C” (per i canali terrestri), quindi premere ⇅.

3 Programmare i canali come descritto di seguito:

Se non si conosce il numero di canale (frequenza)

Premere \uparrow/\downarrow per ricercare il canale successivo disponibile. Una volta trovato un canale, la ricerca si interrompe. Per continuare la ricerca, premere \uparrow/\downarrow .

Se si conosce il numero di canale (frequenza)

Utilizzare i tasti numerati per inserire il numero del canale della trasmissione desiderata o il numero del canale del videoregistratore.

4 Premere \oplus per passare a “Conferma”, quindi premere \oplus .

Ripetere la procedura sopra descritta per eseguire la preselezione manuale di altri canali.

Nome

Consente di assegnare un nome di propria scelta a un canale, utilizzando fino a cinque lettere o numeri.

AFT

Consente di eseguire la sintonizzazione di precisione manuale del numero di programma selezionato, qualora una leggera regolazione possa ottimizzare la qualità dell’immagine.

Filtro Audio

Nelle trasmissioni monofoniche, consente di migliorare l’audio di ogni singolo canale in caso di distorsione. Talvolta, durante la visione di programmi monofonici, un segnale di trasmissione non standard può provocare la distorsione o la disattivazione intermittente dell’audio.

Qualora non si verifichi una distorsione dell’audio, si consiglia di mantenere questa opzione sull’impostazione di fabbrica “No”.



- “Filtro Audio” non è disponibile se “Sistema” è impostato su “L”.

Salta

Consente di saltare i canali analogici inutilizzati premendo **PROG/CH +/-** per selezionare i canali (è comunque possibile selezionare un canale saltato utilizzando i tasti numerati).

Conferma

Consente di salvare le modifiche apportate alle impostazioni “Programmazione Manuale”.

“Ordinamento Programmi” (solo in modalità analogica): Consente di modificare l’ordine in cui i canali analogici vengono memorizzati sul televisore.

- 1 Premere \uparrow/\downarrow per selezionare il canale che si desidera spostare in una nuova posizione, quindi premere \rightleftarrows .
- 2 Premere \uparrow/\downarrow per selezionare la nuova posizione da assegnare al canale, quindi premere \oplus .

Impostazione Digitale

“Sintonia Digitale”

- **“Preselezione Digitale Automatica”:**

Consente di sintonizzare i canali digitali disponibili.

Questa opzione consente di effettuare nuovamente la sintonizzazione del televisore dopo un trasloco o di cercare nuovi canali trasmessi dalle emittenti. Premere ⊕.

- **“Modifica lista programmi”:**

Consente di rimuovere eventuali canali digitali indesiderati memorizzati sul televisore e di modificare l'ordine dei canali digitali memorizzati.

- 1 Premere ⇧/⇩ per selezionare il canale che si desidera rimuovere o spostare in una nuova posizione.

Premere i tasti numerati per inserire il numero di programma a tre cifre della trasmissione desiderata.

- 2 Rimuovere o modificare l'ordine dei canali digitali nel modo seguente:

Per rimuovere il canale digitale

Premere ⊕. Dopo la visualizzazione di un messaggio di conferma, premere ⇧ per selezionare “Sì”, quindi premere ⊕.

Per modificare l'ordine dei canali digitali

Premere ⇧, quindi premere ⇧/⇩ per selezionare la nuova posizione per il canale e premere ⇧.

- 3 Premere ⇐ RETURN.



- Se è selezionato “via Cavo”, questa funzione potrebbe non essere disponibile in alcune nazioni.

- **“Preselezione Digitale Manuale”:**

Consente di preselezionare i canali digitali manualmente.

- 1 Premere il tasto numerato per selezionare il numero del canale che si desidera preselezionare manualmente, quindi premere ⇧/⇩ per preselezionare il canale.

- 2 Una volta trovati i canali disponibili, premere ⊕ per memorizzare i programmi.

Ripetere la procedura sopra descritta per preselezionare altri canali manualmente.



- Non disponibile per la connessione via cavo.

“Impostazione sottotitoli”

- **“Impostazione Sottotitoli”:** Se si seleziona “Sottotitoli per non Udentì”, unitamente ai sottotitoli potranno essere visualizzati anche alcuni ausili visivi (se i canali televisivi trasmettono tali informazioni).

- **“Lingua Preferita Primaria”:** Consente di selezionare la lingua preferita per la visualizzazione dei sottotitoli.

- **“Lingua Preferita Secondaria”:** Consente di selezionare la lingua preferita secondaria per la visualizzazione dei sottotitoli.

“Impostazione audio”

- **“Tipo Audio”:** Quando è selezionato “Sottotitoli per non Udentì”, consente di passare alla trasmissione con sottotitoli per non udenti.

- **“Lingua Preferita Primaria”:** Consente di selezionare la lingua preferita utilizzata per un programma. Alcuni canali digitali possono trasmettere numerose lingue audio per un programma.

- **“Lingua Preferita Secondaria”:** Consente di selezionare la lingua preferita secondaria utilizzata per un programma. Alcuni canali digitali possono trasmettere numerose lingue audio per un programma.

- **“Commento Audio”:** Consente di attivare il commento audio (narrazione) delle informazioni visive se i canali televisivi trasmettono tali informazioni.

- **“Livello mix”:** Consente di regolare i livelli dell'audio principale del televisore e del Commento Audio.



- Questa opzione è disponibile solo quando “Commento Audio” è impostato su “Sì”.

- **“Livello audio MPEG”**: Consente di regolare il livello audio MPEG.

“Impostazione Tecnica”

- **“Aggiornamento Automatico Servizi”**: Consente al televisore di rilevare e memorizzare nuovi servizi digitali man mano che vengono attivati.
- **“Aggiornamento sistema”**: Questo televisore consente di ricevere aggiornamenti software tramite il segnale di trasmissione. Per ricevere gli aggiornamenti, l’opzione Aggiornamento sistema nel menu Impostazione tecnica deve essere impostata su “Sì”. Se viene rilevato un aggiornamento, l’utente viene informato da una serie di visualizzazioni a schermo su come procedere per l’aggiornamento. Non scollegare il televisore dalla presa di corrente durante la procedura di installazione.
- **“Informazioni di Sistema”**: Consente di visualizzare la versione corrente del software e il livello del segnale.
- **“Fuso Orario”**: Consente di selezionare manualmente il fuso orario di appartenenza, qualora sia diverso dall’impostazione predefinita per la nazione/ regione di appartenenza.



- Se è selezionato “via Cavo”, questa funzione potrebbe non essere disponibile in alcune nazioni.

- **“Ora Legale Automatica”**: Consente di attivare/disattivare la commutazione automatica tra orario solare e legale.
 - “Sì”: Consente di commutare automaticamente tra orario solare e legale in base al calendario.
 - “No”: L’orario viene visualizzato in base al fuso orario impostato in “Fuso Orario”.



- Se è selezionato “via Cavo”, questa funzione potrebbe non essere disponibile in alcune nazioni.

- **“Cambio automatico del Servizio”**: Selezionare “Sì” per cambiare automaticamente canale quando l’emittente sposta la trasmissione del programma che si desidera vedere su un altro canale.

“Impostazione Modulo CA”

Consente di accedere a un servizio televisivo a pagamento una volta ottenuto un Modulo di accesso condizionale (CAM) e una scheda di visualizzazione. Vedere pagina 20 per il luogo della presa  (PCMCIA).



Blocco Programmi

Consente di impostare limitazioni di età per i programmi. I programmi che eccedono il limite di età possono essere guardati esclusivamente inserendo correttamente un codice PIN.







- Per gli operatori per i servizi via cavo nei Paesi Bassi, il codice PIN va inserito quando il programma è classificato per un’età pari o superiore a quella specificata.

1 Utilizzare i tasti numerici per inserire il codice PIN esistente.

Qualora non sia stato impostato un PIN in precedenza, comparirà una schermata per l’immissione del codice PIN. Seguire le istruzioni di “Codice PIN” seguenti.

2 Premere / per selezionare il limite di età o “Nessuno” (per non impostare limiti), quindi premere .

3 Premere RETURN.

Codice PIN	<p>Per impostare il PIN per la prima volta</p> <ol style="list-style-type: none"> 1 Utilizzare i tasti numerici per inserire il nuovo codice PIN. 2 Premere ↵ RETURN. <p>Per modificare il PIN</p> <ol style="list-style-type: none"> 1 Utilizzare i tasti numerici per inserire il codice PIN esistente. 2 Utilizzare i tasti numerici per inserire il nuovo codice PIN. 3 Premere ↵ RETURN. <p></p> <ul style="list-style-type: none"> • Il codice PIN 9999 viene sempre accettato.
Modifica codice PIN	Consente di modificare il codice PIN.
Blocco Programmi	<p>Selezionare l'età dello spettatore più giovane (3 ~ 18). Selezionare "Nessuno" per non effettuare alcuna registrazione.</p> <p>Tali voci selezionabili possono cambiare a seconda della nazione impostata.</p>
Blocco Programmi Digitali	<p>Consente di bloccare/sbloccare i programmi e di controllare lo stato dei programmi.</p> <ol style="list-style-type: none"> 1 Utilizzare i tasti numerati per inserire il codice PIN esistente o per impostare quello nuovo. 2 Premere ↕/↕ per esplorare i programmi, quindi premere ⊕ per passare dallo stato "Bloccato" allo stato "Sbloccato".
Blocco dell'ingresso esterno	Consente di bloccare la visualizzazione di un ingresso esterno. Per visualizzare un ingresso esterno bloccato, selezionare "Sbloccato".
 Impostazione	
Avvio Automatico USB	Consente di visualizzare automaticamente le miniature di foto/musica/video riprodotti per ultimi quando si accende il televisore e un dispositivo USB viene collegato alla porta USB e quindi acceso.
Timer Spegnimento	<p>Consente di selezionare un periodo di tempo trascorso il quale il televisore passa automaticamente alla modalità standby.</p> <p>Quando è attivato "Timer Spegnimento" l'indicatore  (Timer Spegnimento) sul pannello anteriore del televisore si illumina in arancione.</p> <p></p> <ul style="list-style-type: none"> • Se si spegne e si riaccende il televisore, "Timer Spegnimento" viene ripristinato su "No". • Un minuto prima che il televisore passi in modalità standby, sullo schermo viene visualizzato un messaggio di avviso.
Avvio Automatico	Consente di avviare l'impostazione iniziale per selezionare la lingua, la nazione/ regione e il luogo e preselezionare tutti i canali digitali e analogici disponibili. Generalmente non è necessario eseguire questa operazione in quanto la lingua e la nazione/regione vengono selezionati e i canali preselezionati sul televisore alla prima installazione. Tuttavia, questa opzione consente di ripetere il processo (es. per risintonizzare il televisore dopo un trasloco).
Lingua	Consente di selezionare la lingua in cui vengono visualizzati i menu.
Suono di avvio	Selezionare "Sì" per riprodurre l'audio quando il televisore è acceso. Selezionare "No" per disattivarlo.

Configurazione AV	<p>Consente di assegnare un nome alle apparecchiature collegate alle prese laterali e posteriori. Quando viene selezionata un'apparecchiatura, il nome assegnato viene visualizzato per alcuni secondi sullo schermo.</p> <ol style="list-style-type: none"> 1 Premere \uparrow/\downarrow per selezionare la sorgente di ingresso desiderata, quindi premere \oplus. 2 Premere \uparrow/\downarrow per selezionare l'opzione desiderata tra quelle elencate di seguito, quindi premere \oplus. <ul style="list-style-type: none"> • AV1 (o AV2/HDMI1/HDMI2/Component/PC), CAVO, SAT, VCR, DVD/BD, HOME THEATRE, GIOCO, CAM, FOTOCAMERA DIGITALE, PC: consente di utilizzare uno dei nomi predefiniti per assegnare un nome alle apparecchiature collegate. • "Modifica": Consente di creare un nome personalizzato. <ol style="list-style-type: none"> 1 Premere \uparrow/\downarrow per selezionare la lettera o il numero desiderati ("_" per uno spazio vuoto), quindi premere \rightarrow. <p>Qualora venga inserito un carattere errato</p> <p>Premere \leftarrow/\rightarrow per selezionare il carattere errato. Quindi, premere \uparrow/\downarrow per selezionare il carattere corretto.</p> 2 Ripetere la procedura descritta nella fase 1 fino a completare il nome, quindi premere \oplus.
Impostazione HDMI	<p>Consente al televisore di comunicare con le apparecchiature compatibili con la funzione Controllo per HDMI e collegate alle prese HDMI del televisore. Le impostazioni di comunicazione devono essere configurate anche sull'apparecchiatura collegata.</p> <p>"Controllo per HDMI": Consente di stabilire se collegare o meno le funzioni del televisore e dell'apparecchiatura collegata compatibile con Controllo per HDMI.</p> <p>"Spegnim.Autom.Dispositivi": Quando è impostata su "Sì", l'apparecchiatura collegata compatibile con il Controllo per HDMI viene disattivata se si fa entrare il televisore in modalità standby con il telecomando.</p> <p>"Accensione Autom. TV": Quando è impostata su "Sì", il televisore viene attivato quando si attiva l'apparecchiatura collegata compatibile con il Controllo per HDMI.</p> <p>"Elenco Dispositivi HDMI": Consente di visualizzare un elenco delle apparecchiature collegate compatibili con il Controllo per HDMI.</p> <p>"Tasti controllo dispositivo": Se è impostata su "Tasti sintonia", è possibile selezionare un canale sintonizzato tramite l'apparecchiatura collegata, mentre se è impostata su "Tasti menu" è possibile esplorare i menu dell'apparecchiatura collegata con il telecomando.</p>
DivX® VOD	<p>"Codice di Registrazione DivX® VOD": Consente di visualizzare il codice di registrazione richiesto per la riproduzione del contenuto DivX® VOD.</p> <p>"Revoca codice DivX® VOD": Consente di visualizzare il codice di annullamento della registrazione richiesto per la riproduzione del contenuto DivX® VOD.</p>
Aggiorna il sistema da USB	<p>Consente di aggiornare il sistema del televisore tramite la memoria USB.</p>
Supporto prodotto	<p>Consente di visualizzare le informazioni relative al televisore.</p>
Impostazioni di fabbrica	<p>Consente di ripristinare tutte le impostazioni di fabbrica. Una volta completato questo processo, viene visualizzata la schermata di impostazione iniziale.</p>

Ripristino	Consente di ripristinare tutte le impostazioni di fabbrica di “Eco”.
Risparmio Energia	Consente di selezionare la modalità di risparmio energia per ridurre il consumo elettrico del televisore. “ Standard ”: Impostazioni predefinite. “ Riduci ”: Consente di ridurre il consumo elettrico del televisore. “ Immagine Assente ”: Consente di disattivare la visualizzazione dell’immagine. È possibile ascoltare l’audio anche se l’immagine è disattivata.
Standby TV per inattività	Consente di selezionare il tempo necessario (“1h”, “2h” o “4h”) per far entrare automaticamente il televisore in modalità standby, se non viene utilizzato per il periodo di tempo specificato.
Sens. Luce Amb.	Consente di ottimizzare automaticamente le impostazioni dell’immagine in base alle condizioni di illuminazione dell’ambiente.  <ul style="list-style-type: none">• Non posizionare oggetti sopra il sensore, la sua funzionalità potrebbe risulterne compromessa. Controllare la posizione del sensore (pagina 15).
Gestione Energia PC	Impostando l’opzione su “Sì”, entra in modalità standby se non viene ricevuto alcun segnale PC. Disponibile solo in ingresso PC.



- L’efficienza energetica consente di ridurre il consumo elettrico, risparmiando quindi sulla bolletta elettrica.
- Periodi di inutilizzo
 - Qualora si preveda di non utilizzare il televisore per numerosi giorni, esso dovrà essere scollegato dalla presa di rete per motivi ambientali e di sicurezza.
 - Anche se spento, il televisore non è scollegato dalla rete elettrica; per scollegare completamente il televisore, estrarre la spina dalla presa di rete.
 - Alcuni televisori potrebbero comunque disporre di funzioni che per operare correttamente richiedono di lasciare il televisore in standby.

Installazione degli accessori (Staffa di montaggio a parete)

Per i clienti:

Per ragioni di protezione e sicurezza del prodotto, Sony consiglia fortemente che l'installazione del televisore venga eseguita da rivenditori Sony o da installatori autorizzati. Non tentare di installare il televisore da soli.

Per i rivenditori e gli installatori Sony:

Prestare la massima attenzione alla sicurezza durante l'installazione, la manutenzione periodica e l'analisi di questo prodotto.

Il televisore può essere installato utilizzando la staffa di montaggio a parete SU-WL500 o SU-WL100 (in vendita separatamente).

- Per eseguire correttamente l'installazione, consultare le istruzioni in dotazione insieme alla staffa di montaggio a parete.
- Vedere "Rimozione del supporto da tavolo dal televisore" (pagina 9).

SU-WL100 (KDL-22EX310)

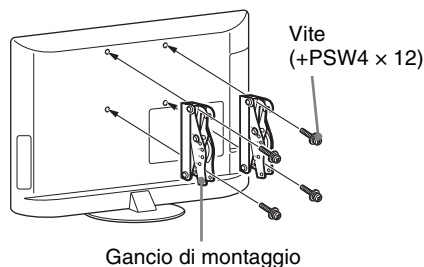

- Collocare il televisore sul supporto da tavolo, fissando il gancio di montaggio.

SU-WL500 (KDL-42EX410/KDL-32EX310)

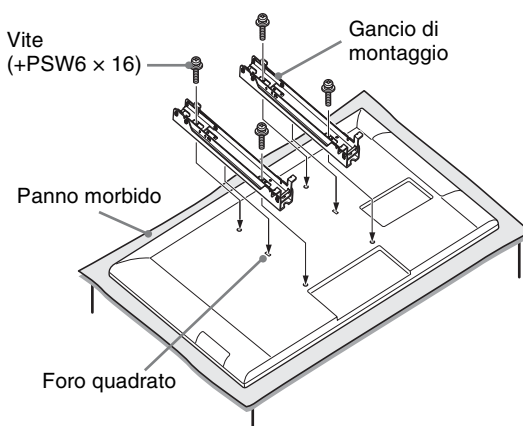

Nota sull'installazione

Se si utilizza la staffa di montaggio a parete SU-WL500 o SU-WL100, lo spazio tra la parete e il televisore sarà di 6 cm. Utilizzare tale spazio per instradare i cavi al televisore.

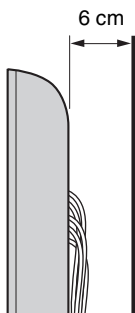

Per l'installazione di questo prodotto è richiesta una certa capacità, specialmente per determinare la resistenza della parete nel sopportare il peso del televisore. Assicurarsi di affidare il fissaggio di questo prodotto alla parete a rivenditori Sony o installatori autorizzati e di prestare adeguata attenzione alla sicurezza durante l'installazione. Sony non può essere ritenuta responsabile per eventuali danni o lesioni causati da un uso errato o un'installazione non appropriata.

Tabella delle dimensioni di installazione del televisore

SU-WL100

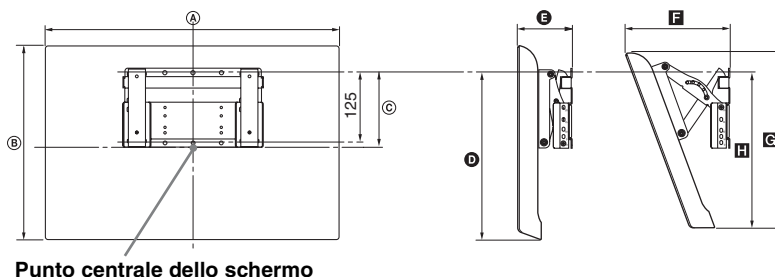

Unità: cm

Nome del modello	Dimensioni del display		Dimensione centrale dello schermo	Lunghezza per ciascun angolo di montaggio				
				Angolo (0°)		Angolo (20°)		
	A	B		C	D	E	F	G
KDL-22EX310	52,4	34,6	10,8	29,6	9,8	18,6	31,3	27,5

SU-WL500

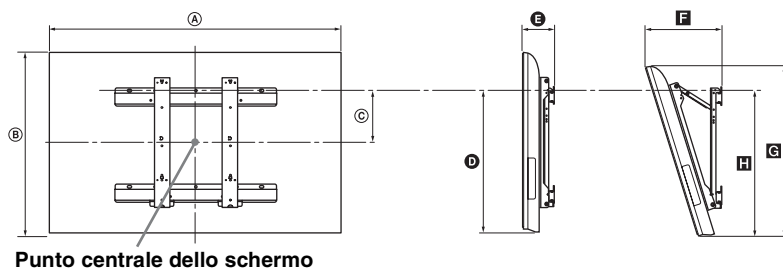

Unità: cm

Nome del modello	Dimensioni del display		Dimensione centrale dello schermo	Lunghezza per ciascun angolo di montaggio				
				Angolo (0°)		Angolo (20°)		
	A	B		C	D	E	F	G
KDL-42EX410	98,9	61,2	16,1	48,2	10,6	27,6	57,0	49,3
KDL-32EX310	75,6	48,1	15,1	40,7	10,5	25,7	44,7	42,2

Le cifre nella suddetta tabella possono variare leggermente a seconda dell'installazione.

AVVERTENZA

La parete su cui il televisore sarà installato deve essere in grado di supportare un peso di almeno quattro volte quello del televisore. Per informazioni sul suo peso, consultare le "Caratteristiche tecniche" (pagina 42).

Diagramma/tabella delle posizioni delle viti e dei ganci

Nome del modello	Posizione delle viti SU-WL500	Posizione dei ganci SU-WL500
KDL-42EX410	e, j	b
KDL-32EX310	e, g	c
		SU-WL100
KDL-22EX310		b

Posizione delle viti

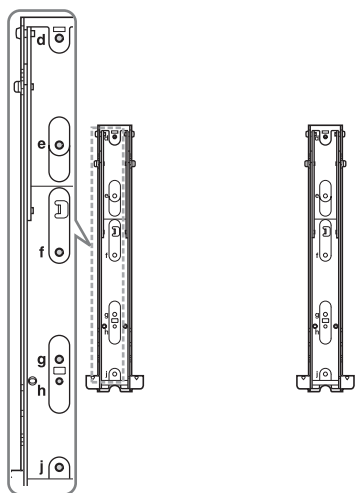

Posizione dei ganci

SU-WL100

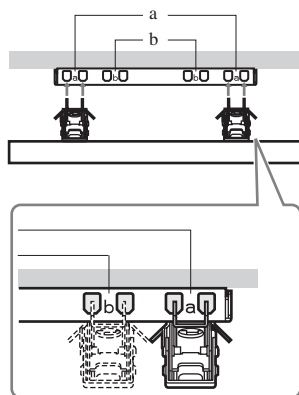



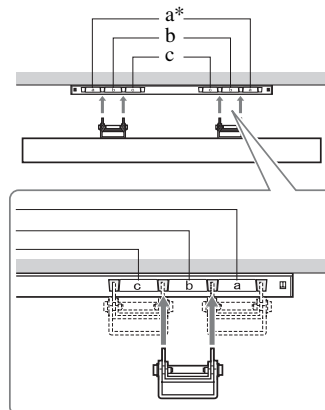





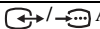
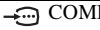

SU-WL500

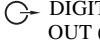

* La posizione del gancio "a" non può essere utilizzata per questi modelli.

Caratteristiche tecniche

Sistema	
Sistema pannello	Pannello LCD (Display Cristalli Liquidi)
Sistema televisivo	In base alla nazione/regione selezionata Analogico: B/G, D/K, L, I Digitale: DVB-T, DVB-C
Sistema colore/video	Analogico: PAL, PAL60 (solo ingresso video), SECAM, NTSC3.58, NTSC4.43 (solo ingresso video) Digitale: MPEG-2 MP@ML/HL, H.264/MPEG-4 AVC HP@L4.0, MP@L4.0
Copertura dei canali	Analogico: 46,25 - 855,25 MHz Digitale: VHF/UHF
Uscita audio	8 W + 8 W (KDL-42EX410/KDL-32EX310) 5 W + 5 W (KDL-22EX310)
Prese di ingresso/uscita	
Antenna	Terminale esterno 75 ohm per VHF/UHF
 AVI	Connettore scart 21 piedini comprendente ingresso audio/video, ingresso RGB, ingresso S-Video e uscita audio/video per televisore.
 COMPONENT IN	Formati supportati: 1080p, 1080i, 720p, 576p, 576i, 480p, 480i Y: 1 Vp-p, 75 ohm, 0,3 V sincron. negativa/Pb/Cb: 0,7 Vp-p, 75 ohm/ Pr/Cr: 0,7 Vp-p, 75 ohm
 COMPONENT IN	Ingresso audio (prese fono)
HDMI IN 1, 2	Video: 1080p, 1080/24p, 1080i, 720p, 576p, 576i, 480p, 480i Audio: PCM lineare due canali 32, 44,1 e 48 kHz, 16, 20 e 24 bit, Dolby Digital PC (vedere pagina 44) Audio analogico (minipresa) (solo HDMI 1)
 AV2	Ingresso video (presa fono)
 AV2	Ingresso audio (prese fono)
 DIGITAL AUDIO OUT (OPTICAL)	Presa ottica digitale (PCM lineare due canali, Dolby Digital)
 AUDIO OUT	Uscita audio (sinistra/destra) (prese fono)
PC IN 	Ingresso PC (15 D-sub) (vedere pagina 44) G: 0,7 Vp-p, 75 ohm, non sinc. su Verde/B: 0,7 Vp-p, 75 ohm/ R: 0,7 Vp-p, 75 ohm, H/V sinc.: livello TTL  Ingresso audio del PC (minipresa)
	Presa cuffie
	Porta USB
	Alloggiamento CAM (Conditional Access Module, modulo di accesso condizionale)

Nome del modello		KDL-42EX410	KDL-32EX310	KDL-22EX310
Alimentazione e altre informazioni				
Requisiti di alimentazione		220–240 V CA, 50 Hz		
Classe di efficienza energetica		B		
Dimensioni schermo (diagonale)		Circa 106,7 cm / 42 pollici	Circa 80,0 cm / 32 pollici	Circa 54,8 cm / 22 pollici
Potenza assorbita	in modalità “Casa”/ “Standard”	84,0 W	49,0 W	33,0 W
	in modalità “Negozio”/ “Brillante”	119 W	68 W	45 W
Consumo elettrico medio annuale*1		117 kWh	68 kWh	46 kWh
Potenza assorbita in modalità standby*2		0,28 W		
Potenza assorbita a televisore spento		0,27 W		
Risoluzione schermo		1.920 punti (orizzontale) × 1.080 linee (verticale)	1.366 punti (orizzontale) × 768 linee (verticale)	
Dimensioni (l × a × p) (circa)	(con supporto)	98,9 × 64,2 × 25,0 cm	75,6 × 51,1 × 23,0 cm	52,4 × 36,2 × 19,0 cm
	(senza supporto)	98,9 × 61,2 × 4,6 cm	75,6 × 48,1 × 4,6 cm	52,4 × 34,6 × 4,2 cm
Peso (circa)	(con supporto)	16,1 kg	11,4 kg	4,7 kg
	(senza supporto)	13,2 kg	8,9 kg	4,1 kg
Accessori in dotazione		Consultare “1: Verifica degli accessori” a pagina 4.		
Accessori opzionali		Vedere “Installazione degli accessori (Staffa di montaggio a parete)” a pagina 39.		

*1 Consumo energetico annuo ipotizzando che il televisore resti acceso per 4 ore al giorno per 365 giorni. Il consumo energetico effettivo dipenderà dal modo in cui viene utilizzato il televisore.

*2 Il consumo specificato in standby viene raggiunto una volta ultimati i processi interni necessari del televisore.

Design e caratteristiche tecniche sono soggetti a modifiche senza preavviso.

Tabella di riferimento per il segnale di ingresso del PC per PC IN e HDMI IN 1/2

Per KDL-42EX410

Segnali	Orizzontale (Pixel)	Verticale (Linea)	Frequenza orizzontale (kHz)	Frequenza verticale (Hz)	Standard
VGA	640	480	31,5	60	VGA
SVGA	800	600	37,9	60	Linee guida VESA
XGA	1024	768	48,4	60	Linee guida VESA
WXGA	1280	768	47,4	60	VESA
WXGA	1280	768	47,8	60	VESA
WXGA	1360	768	47,7	60	VESA
SXGA	1280	1024	64	60	VESA
HDTV	1920	1080	67,5	60	EIA

Per KDL-32EX310/KDL-22EX310

Segnali	Orizzontale (Pixel)	Verticale (Linea)	Frequenza orizzontale (kHz)	Frequenza verticale (Hz)	Standard
VGA	640	480	31,5	60	VGA
SVGA	800	600	37,9	60	Linee guida VESA
XGA	1024	768	48,4	60	Linee guida VESA
WXGA	1280	768	47,4	60	VESA
WXGA	1280	768	47,8	60	VESA
WXGA	1360	768	47,7	60	VESA

- L'ingresso PC di questo televisore non supporta il sincronismo sul verde o il sincronismo composito.
- L'ingresso PC di questo televisore non supporta segnali interlacciati.
- L'ingresso PC di questo televisore supporta i segnali indicati nello schema sopra riportato con una frequenza verticale di 60 Hz.

Risoluzione dei problemi

Verificare se l'indicatore  (standby) lampeggia in rosso.

Se lampeggia

La funzione di autodiagnostica è attivata. Premere  sul lato del televisore per spegnerlo, scollegare il cavo di alimentazione e rivolgersi al proprio rivenditore o al Centro Assistenza Sony.

Se non lampeggia



- 1 Controllare gli elementi indicati nella tabella sottostante.
- 2 Se il problema persiste, fare riparare il televisore da personale tecnico qualificato.



- Per ulteriori informazioni, contattare il Centro Informazioni Clienti Sony all'indirizzo o al numero di telefono riportati sulla garanzia in dotazione.

Immagine

Assenza di immagine (schermo scuro) e assenza di audio

- Controllare il collegamento dell'antenna/del cavo.
- Collegare il televisore alla rete di alimentazione e premere  sul lato del televisore.
- Se l'indicatore  (standby) si accende in rosso, premere .

Assenza di immagine o di informazioni menu dall'apparecchiatura collegata al connettore scart

- Premere  per visualizzare l'elenco delle apparecchiature collegate, quindi selezionare l'ingresso desiderato.
- Controllare il collegamento tra l'apparecchiatura opzionale e il televisore.

Immagini doppie o effetto fantasma

- Controllare il collegamento dell'antenna/del cavo.
- Controllare il luogo e il direccionamento dell'antenna.

Sullo schermo vengono visualizzati soltanto disturbi ed effetto neve

- Controllare che l'antenna non sia rotta o piegata.
- Controllare che la durata dell'antenna non sia giunta al termine (3-5 anni in caso di uso normale, 1-2 anni in zone di mare).

Disturbi video o audio durante la visione di un canale TV

- Regolare "AFT" (Sintonizzazione automatica di precisione) per ottenere una migliore ricezione dell'immagine (pagina 33).

Sullo schermo compaiono puntini neri e/o luminosi

- L'immagine di uno schermo si compone di pixel. Eventuali puntini neri e/o luminosi (pixel) sullo schermo non denotano un malfunzionamento.

Assenza di colore nei programmi

- Selezionare "Ripristino" (pagina 28).



Assenza di colore o colore irregolare durante la visione di un segnale proveniente dalle prese

COMPONENT IN

- Verificare il collegamento delle prese  COMPONENT IN e controllare che i connettori siano saldamente inseriti nelle rispettive prese.

Audio

Assenza di audio, ma immagine buona

- Premere  +  (azzerà volume).
- Controllare che "Altoparlante" sia impostato su "Altoparlante TV" (pagina 30).
- Quando si utilizza un ingresso HDMI con CD Super Audio o DVD-Audio, DIGITAL AUDIO OUT (OPTICAL) potrebbe non emettere segnali audio.

Canali

Il canale desiderato non può essere selezionato

- Passare dalla modalità digitale a quella analogica o viceversa e selezionare il canale digitale/analogico desiderato.

Alcuni canali sono vuoti

- Solo canale codificato/abbonamento. Abbonarsi al servizio televisivo a pagamento.
- Il canale viene utilizzato solo per i dati (immagine e audio assenti).
- Rivolgersi all'emittente televisiva per i dettagli della trasmissione.

I canali digitali non vengono visualizzati

- Rivolgersi a un installatore locale per verificare se sono disponibili trasmissioni digitali nella zona.
- Procurarsi un'antenna più potente.

Generico

Il televisore si spegne automaticamente (passa alla modalità standby)

- Controllare se "Timer Spegnimento" (pagina 36) o "Standby TV per inattività" (pagina 38) è attivato.
- Qualora non venga ricevuto alcun segnale o non si effettui nessuna operazione in modalità televisore per 15 minuti, il televisore passa automaticamente in modalità standby.

Immagine e/o audio distorti

- Tenere il televisore lontano da fonti di disturbi elettrici quali autovetture, motocicli, asciugacapelli o apparecchiature ottiche.
- Durante l'installazione delle apparecchiature opzionali, lasciare spazio tra queste e il televisore.
- Controllare il collegamento dell'antenna/del cavo.
- Tenere il cavo televisivo dell'antenna/della TV via cavo lontano da altri cavi di collegamento.

Il telecomando non funziona

- Sostituire le batterie.

L'apparecchiatura HDMI non compare in "Elenco Dispositivi HDMI"

- Verificare che l'apparecchiatura sia compatibile con Controllo per HDMI.

**Se sullo schermo è visualizzato il messaggio
“Modalità Esposizione: Sì”**

- Il televisore è impostato in modalità “Negozio”. È necessario impostare nuovamente “Casa” per “Luogo” nella procedura di “Avvio Automatico” (pagina 7).

Diagrammi a blocchi

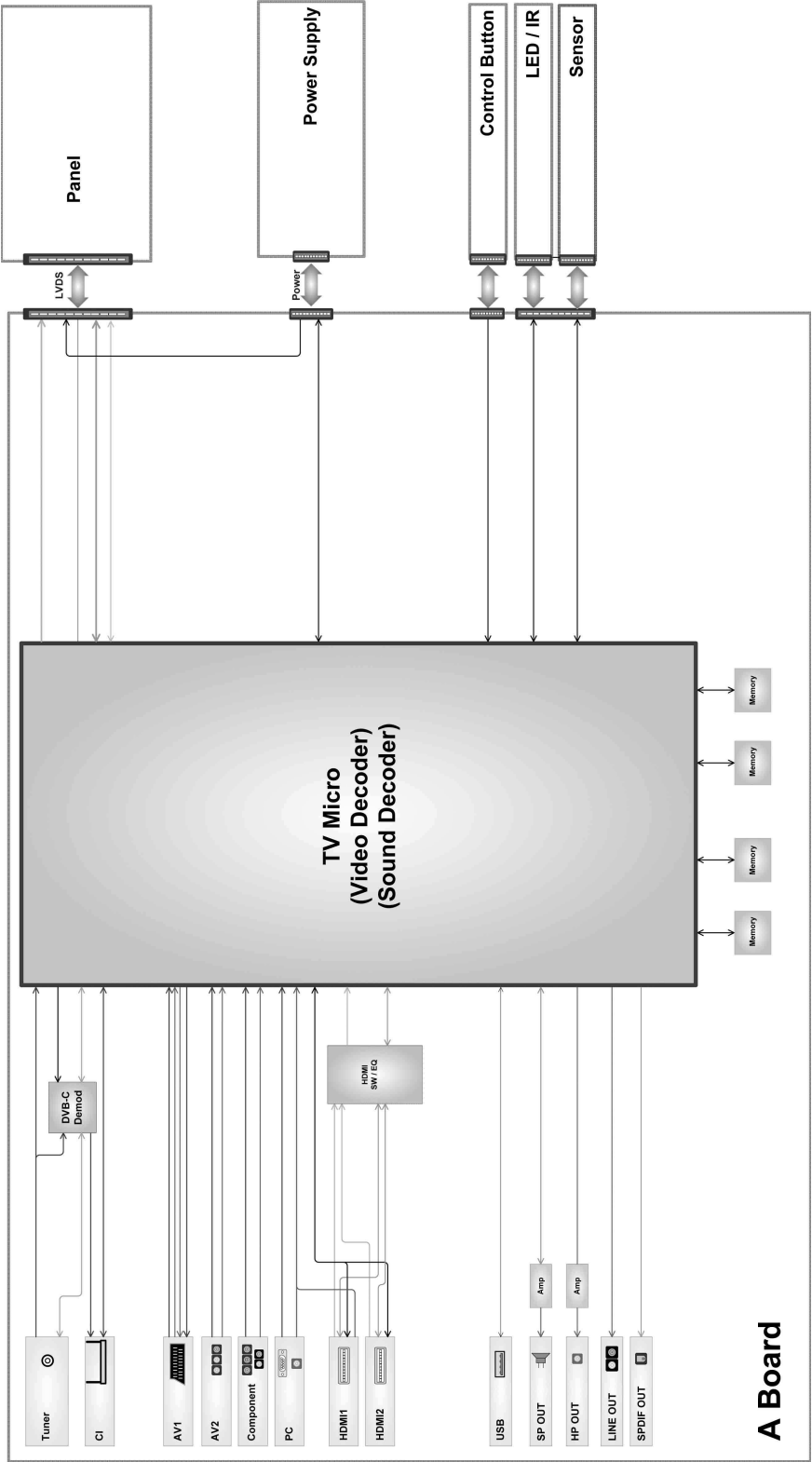

Informazioni utili

Einführung

Vielen Dank, dass Sie sich für ein Produkt von Sony entschieden haben. Bitte lesen Sie dieses Handbuch aufmerksam durch, bevor Sie das Fernsehgerät verwenden, und bewahren Sie es auf, um später bei Bedarf darin nachzuschlagen zu können.

Anmerkungen zu Funktionen für digitale Sender

- Alle Funktionen, die sich auf digitales Fernsehen (DVB) beziehen, funktionieren nur in Ländern und Gebieten, in denen digitale terrestrische Fernsehsignale im Standard DVB-T (MPEG-2 und H.264/MPEG-4 AVC) ausgestrahlt werden oder in denen ein Zugang zu DVB-C-kompatiblen Kabeldiensten (MPEG-2 und H.264/MPEG-4 AVC) existiert. Bitte erkundigen Sie sich bei Ihrem Fachhändler vor Ort, ob an Ihrem Wohnort DVB-T-Signale empfangen werden können oder fragen Sie Ihren Kabelanbieter, ob dessen DVB-C-Kabeldienst mit dem Betrieb dieses Fernsehers kompatibel ist.
- Ihr Kabelanbieter kann für seine Dienste eine Gebühr oder die Anerkennung seiner Geschäftsbedingungen verlangen.
- Dieses Fernsehgerät erfüllt die DVB-T- und DVB-C-Spezifikationen. Die Kompatibilität mit zukünftigen digitalen terrestrischen DVB-T- und DVB-C-Signalen ist jedoch nicht garantiert.
- In manchen Ländern/Gebieten sind u. U. einige Funktionen für digitales Fernsehen nicht verfügbar, sodass die Möglichkeit besteht, dass das DVB-C-Kabelsignal bei einigen Anbietern nicht einwandfrei funktioniert.

Der Hersteller dieses Produktes ist Sony Corporation, 1-7-1 Konan Minato-ku Tokio, 108-0075 Japan. Bevollmächtigter für EMV und Produktsicherheit ist Sony Deutschland GmbH, Hedelfinger Strasse 61, 70327 Stuttgart, Deutschland. Für Kundendienst- oder Garantieangelegenheiten wenden Sie sich bitte an die in Kundendienst- oder Garantiedokumenten genannten Adressen.



- Sofern nicht anders angegeben, zeigen die Abbildungen in diesem Handbuch das Modell KDL-32EX310.

Information zu Warenzeichen

- **DVB** ist ein eingetragenes Warenzeichen des DVB-Projekts.
- **HDMI**, das **HDMI-Logo** und **High-Definition Multimedia Interface** sind Markenzeichen oder eingetragene Markenzeichen von **HDMI Licensing LLC** in den Vereinigten Staaten und anderen Ländern.
- In Lizenz von **Dolby Laboratories** hergestellt. „**Dolby**“ und das **Doppel-D-Symbol** sind Warenzeichen der **Dolby Laboratories**.
- **DivX**®, **DivX Certified**® und die entsprechenden Logos sind eingetragene Markenzeichen der **DivX, Inc.**, und werden in Lizenz verwendet. **HINWEIS ZU DIVX VIDEO:** **DivX**® ist ein digitales Videoformat und wurde von **DivX, Inc.** entwickelt. Dieses Gerät ist offiziell als **DivX Certified**-Gerät zertifiziert und zur Wiedergabe von **DivX**-Videos geeignet. Unter www.divx.com finden Sie weitere Informationen und Softwaretools zum Konvertieren von Dateien in **DivX**-Videos. **HINWEIS ZU DIVX VIDEO-ON-DEMAND:** Dieses **DivX Certified**®-Gerät muss für die Wiedergabe von **DivX Video-on-Demand**-Inhalten (**VOD**-Inhalten) registriert werden. Zum Generieren des Registriercodes suchen Sie bitte den Abschnitt zu **DivX VOD** im Gerätekonfigurationsmenü. Rufen Sie vod.divx.com auf und geben Sie diesen Code an, um die Registrierung abzuschließen und weitere Informationen über **DivX VOD** abrufen zu können.
- „**BRAVIA**“ und **BRAVIA** sind Warenzeichen der **Sony Corporation**.

HDMI™
HIGH-DEFINITION MULTIMEDIA INTERFACE

DOLBY
DIGITAL PLUS

DIVX™
HD

Position des Bezeichnungsschildes

Die Schilder mit der Modellnummer, dem Herstellungsdatum (Monat/Jahr) und der Nennleistung (in Einklang mit den geltenden Sicherheitsbestimmungen) befinden sich an der Rückseite des Fernsehgeräts oder der Verpackung.

Inhaltsverzeichnis

Leitfaden zur Inbetriebnahme

4

Sicherheitsinformationen	10
Sicherheitsmaßnahmen	11
Die Fernbedienung	13
Bedien- und Anzeigeelemente des Fernsehgeräts	15

Fernsehen

Fernsehen	16
Verwenden des digitalen elektronischen Programmführers (EPG) DVB	18
Verwenden der digitalen Favoriten-Liste DVB	19

Verwenden von Zusatzgeräten

Anschließen von Zusatzgeräten	20
Anzeigen von Bildern von angeschlossenen Geräten	22
Wiedergabe von Foto/Musik/Video über USB	23
Verwenden von BRAVIA Sync mit der Steuerung für HDMI	26

Das Menüsystem

Navigieren im Fernsehmenü	27
Einstellungen	28

Weitere Informationen

Montieren des Zubehörs (Wandhalterung)	40
Technische Daten	43
Störungsbehebung	46

DVB: nur für Digitalkanäle

- Lesen Sie vor der Inbetriebnahme des Fernsehgeräts bitte den Abschnitt „Sicherheitsinformationen“ (Seite 10). Bewahren Sie diese Anleitung zum späteren Nachschlagen auf.
- Anweisungen zum „Montieren der Wandhalterung“ sind in der Anleitung zu diesem Fernsehgerät enthalten.

1: Überprüfen des Zubehörs

Tischständer (1)*

Befestigungsschrauben für Tischständer (M5 x 16) (3) (beim KDL-42EX410/KDL-32EX310)

Befestigungsschrauben für Tischständer (M4 x 14) (2) (beim KDL-22EX310)

Montageschrauben für Tischständer (M6 x 14) (3) (beim KDL-42EX410/KDL-32EX310)

Montageschrauben für Tischständer (M5 x 8) (2) (beim KDL-22EX310)

Sechskantschlüssel (1) (beim KDL-42EX410/KDL-32EX310)

Hintere Ständerabdeckung (1) (beim KDL-22EX310)

Fernbedienung RM-ED046 (1)

Batterien der Größe AA (2)

* Bauen Sie den Tischständer mit den mitgelieferten Montageschrauben zusammen. Schlagen Sie dazu im mitgelieferten Infoblatt zum Tischständer nach.

So setzen Sie Batterien in die Fernbedienung ein

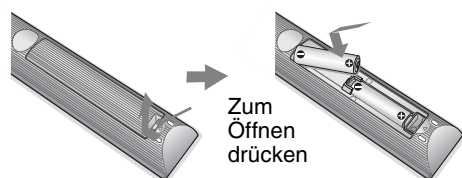

- Achten Sie beim Einsetzen von Batterien auf die richtige Polung.
- Verwenden Sie Batterien unterschiedlicher Typen nicht gemeinsam und auch nicht alte und neue Batterien zusammen.
- Entsorgen Sie verbrauchte Batterien umweltschonend. Beachten Sie bitte geltende Entsorgungsrichtlinien für Batterien. Wenden Sie sich ggf. an die zuständige Behörde.
- Behandeln Sie die Fernbedienung sorgfältig. Lassen Sie sie nicht fallen, treten Sie nicht darauf und schützen Sie keine Flüssigkeiten darauf.
- Bewahren Sie die Fernbedienung nicht neben einer Wärmequelle, unter direkter Sonneneinstrahlung oder an einem feuchten Ort auf.

2: Anbringen des Ständers



- Für eine optimale Bildqualität schützen Sie den Bildschirm vor direkter Beleuchtung oder direktem Sonnenlicht.

Gehen Sie wie in den Montageanweisungen erläutert vor, um das Fernsehgerät auf einen Fernsehständer zu setzen.

1 Lesen Sie im mitgelieferten Infoblatt, wie Sie den Tischständer richtig montieren.

2 Setzen Sie das Fernsehgerät auf den Ständer. Achten Sie darauf, dass die Kabel dabei nicht eingeklemmt werden.

Beim KDL-42EX410/KDL-32EX310

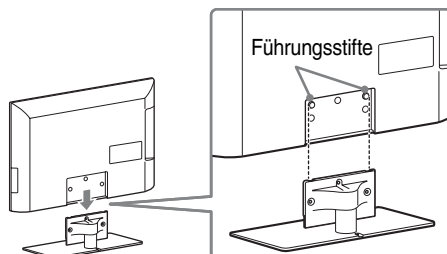

Beim KDL-22EX310

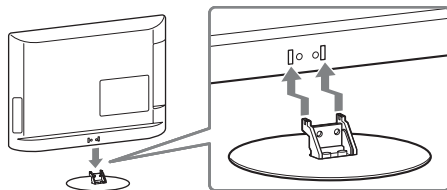

3 Befestigen Sie das Fernsehgerät am Ständer, indem Sie die mitgelieferten Schrauben in die richtigen Schraubenbohrungen drehen, wie mit den Pfeilmarkierungen  angegeben.

Beim KDL-42EX410/KDL-32EX310

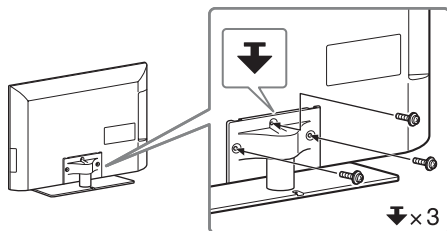

Beim KDL-22EX310

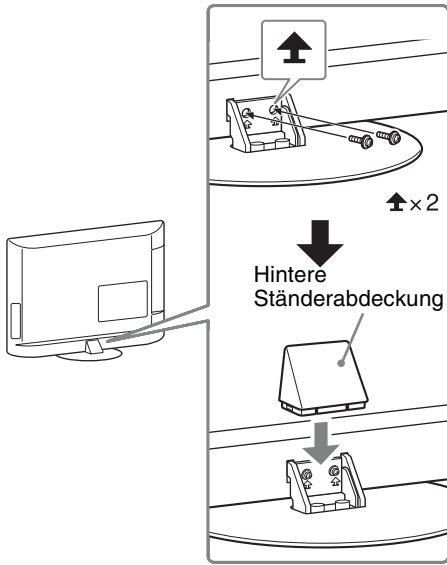

Nachdem Sie alle Schrauben angezogen haben, bringen Sie die mitgelieferte hintere Ständerabdeckung am Tischständer an.



- Falls Sie einen elektrischen Schraubendreher verwenden, stellen Sie das Anzugsmoment auf ca. 1,5 N·m (15 kgf·cm) ein.

3: Anschließen von Antenne/Kabel/Videorecorder/DVD-Recorder

Anschließen von Antenne/Kabel

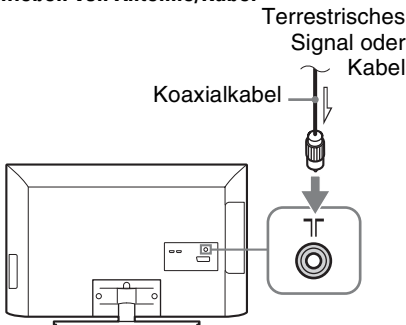

Anschließen von Antenne/Kabel/Videorecorder/DVD-Recorder über SCART

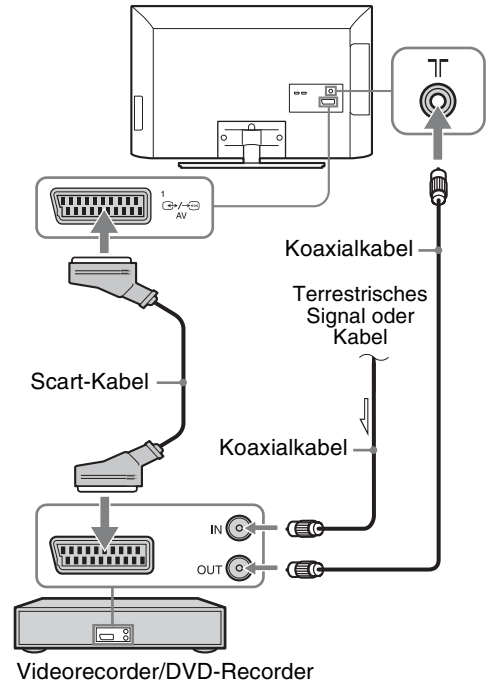

Anschließen von Antenne/Kabel/Videorecorder/DVD-Recorder über HDMI

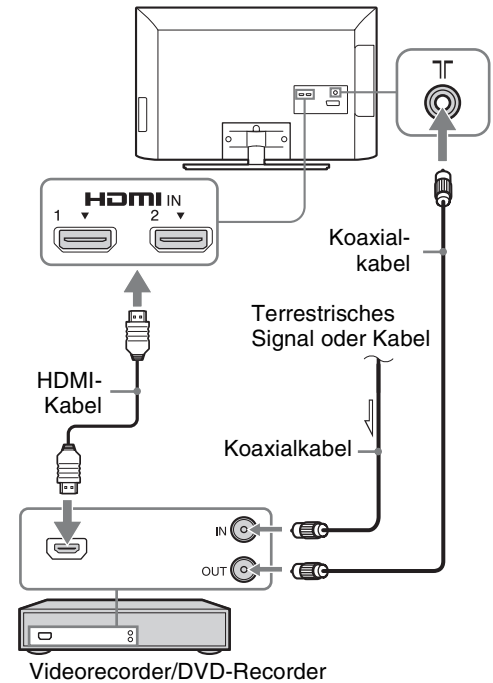

4: Anbringen einer Kippsicherung für das Fernsehgerät (nur KDL-42EX410/ KDL-32EX310)

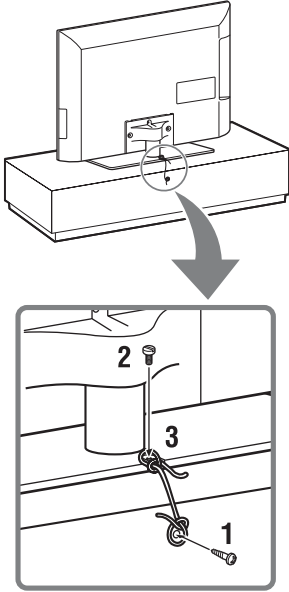

- 1** Schrauben Sie eine Holzschraube (4 mm Durchmesser, nicht mitgeliefert) in das Fernsehuntergestell.
- 2** Schrauben Sie eine Maschinenschraube (M4 × 10, nicht mitgeliefert) in das Schraubenloch des Fernsehgeräts.
- 3** Verbinden Sie die Holzschraube und die Maschinenschraube mit einem starken Seil (nicht mitgeliefert).

5: Bündeln der Kabel



- Nehmen Sie vor dem Bündeln der Kabel den Kabelhalter von der Netzkabelabdeckung ab (siehe Schritt 1 und 2).
Verwenden Sie den Kabelhalter (siehe Schritt 3), um die anderen Kabel zu bündeln (siehe Schritt 4).
- Bündeln Sie das Netzkabel nicht zusammen mit den anderen Kabeln.

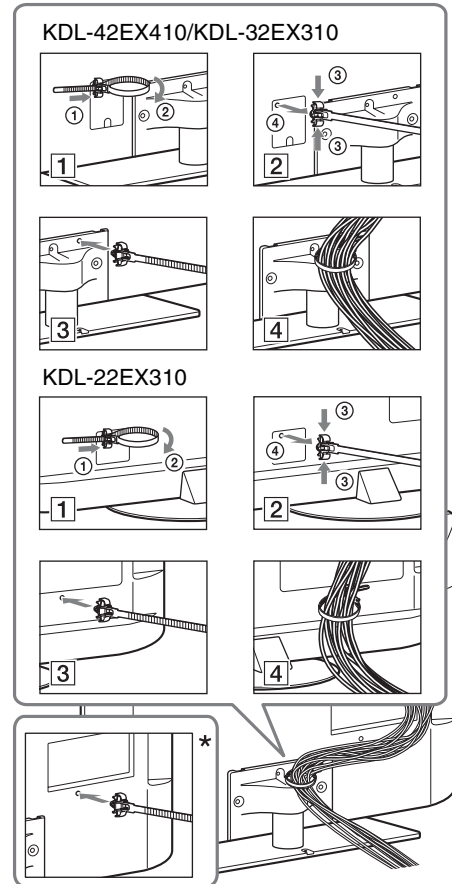

- * Bringen Sie den Kabelhalter bei der Wandmontage unter den Anschlüssen an.

6: Auswählen von Sprache, Land/Region und Betriebsort

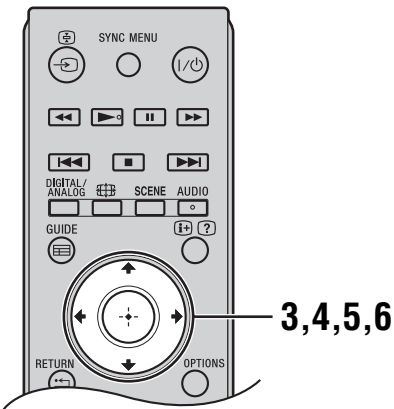
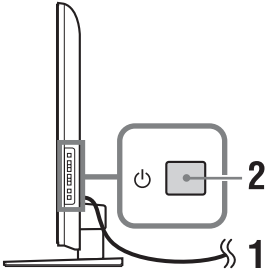





1 Stecken Sie den Netzstecker des Fernsehgeräts in eine Netzsteckdose (220-240 V Wechselstrom, 50 Hz).

2 Drücken Sie  an der Seite des Fernsehgeräts.

Wenn Sie das Fernsehgerät zum ersten Mal einschalten, erscheint auf dem Fernsehschirm das Menü für Sprache.



- Wenn Sie das Fernsehgerät einschalten, leuchtet die Netzanzeige grün.

3 Wählen Sie mit  eine der im Menü angebotenen Sprachen und drücken Sie dann .

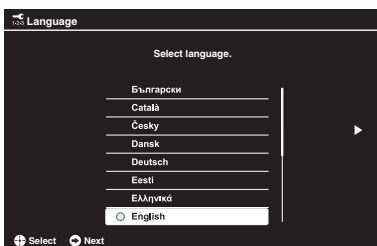

4 Befolgen Sie zum Auswählen des Landes bzw. der Region, wo Sie das Fernsehgerät benutzen wollen, die Anweisungen auf dem Bildschirm. Wenn das Land bzw. die Region, wo Sie das Fernsehgerät benutzen wollen, in der Liste nicht enthalten ist, wählen Sie „-“ statt eines Landes bzw. einer Region.

5 Befolgen Sie zum Einstellen des PIN-Codes die Anweisungen auf dem Bildschirm.



- Sie können mit Ausnahme von 0000 einen beliebigen PIN-Code eingeben. Wie Sie den PIN-Code später ändern können, erfahren Sie auf Seite 36.

6 Befolgen Sie zum Auswählen des Betriebsorts, an dem Sie das Fernsehgerät benutzen wollen, die Anweisungen auf dem Bildschirm. Mit dieser Option wählen Sie den anfänglichen Bildmodus aus, der für die typischen Lichtverhältnisse in der jeweiligen Umgebung geeignet ist.

Im Modus „Geschäft“ werden manche Einstellungen für den Gebrauch in einem Geschäft regelmäßig neu eingestellt.

7: Automatischer Sendersuchlauf am Fernsehgerät

- 1 Wählen Sie mit \leftarrow/\rightarrow die Option „Start“ und drücken Sie \oplus .

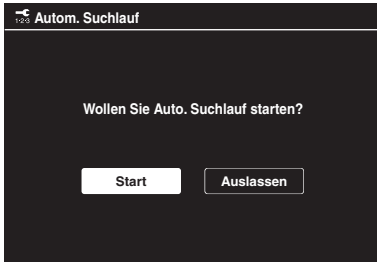

- 2 Wählen Sie mit \uparrow/\downarrow die Option „Antenne“ oder „Kabel“ und drücken Sie \oplus .

Wenn Sie „Kabel“ auswählen, erscheint der Bildschirm zum Auswählen der Suchlaufart. Siehe „So führen Sie bei einer Kabelverbindung einen Sendersuchlauf am Fernsehgerät aus“ (Seite 8).

Das Fernsehgerät beginnt nun, alle verfügbaren digitalen Kanäle und anschließend die analogen Kanäle zu suchen. Dies kann einige Zeit dauern. Drücken Sie in der Zwischenzeit keine Taste am Fernsehgerät oder auf der Fernbedienung.

Falls eine Aufforderung eingeblendet wird, die Antennenverbindung zu prüfen

Es wurden weder digitale noch analoge Kanäle gefunden. Prüfen Sie alle Antennen- oder Kabelverbindungen und drücken Sie dann \oplus , um den automatischen Sendersuchlauf erneut zu starten.

- 3 Programme ordnen (nur im Analogmodus): Ändert die Reihenfolge, in der die analogen Kanäle im Fernsehgerät gespeichert werden.

- 1 Wählen Sie mit \uparrow/\downarrow den Kanal, den Sie an eine andere Position verschieben möchten, und drücken Sie dann \rightleftarrows .

- 2 Wählen Sie mit \uparrow/\downarrow die neue Position für den Kanal aus und drücken Sie anschließend \oplus . Wenn Sie die Reihenfolge, in der die analogen Kanäle im Fernsehgerät gespeichert sind, nicht ändern wollen, drücken Sie **HOME**, um mit dem nächsten Schritt fortzufahren.



- Dieser Schritt steht nicht zur Verfügung, wenn ein analoger Kanal gefunden wird.

Die Meldung „Grundeinstellungen beendet“ erscheint auf dem Bildschirm. Drücken Sie \oplus .

Das Fernsehgerät hat nun alle verfügbaren Kanäle gespeichert.



- USB Systemaktualisierung
Sie können das Fernsehsystem mithilfe eines USB-Speichers aktualisieren. Informationen dazu finden Sie auf der folgenden Website:
<http://support.sony-europe.com/TV/>

So führen Sie bei einer Kabelverbindung einen Sendersuchlauf am Fernsehgerät aus

- 1 Drücken Sie \oplus , wählen Sie mit \uparrow/\downarrow die Option „Schnellsuchlauf“ oder „Vollständiger Suchlauf“ und drücken Sie dann \oplus .

„Schnellsuchlauf“: Die Kanäle werden gemäß den Informationen des Kabelbetreibers für das Rundfunksignal eingestellt.

Für „Frequenz“ und „Netzwerk-ID“ empfiehlt sich die Einstellung „Autom.“.

Diese Option wird für einen schnellen Suchlauf empfohlen, wenn dies von Ihrem Kabelbetreiber unterstützt wird.

Falls der „Schnellsuchlauf“ nicht funktioniert, verwenden Sie bitte die unten beschriebene Option „Vollständiger Suchlauf“.

„Vollständiger Suchlauf“: Alle verfügbaren Kanäle werden gesucht und gespeichert. Dies kann einige Zeit dauern.

Diese Option wird empfohlen, wenn „Schnellsuchlauf“ von Ihrem Kabelbetreiber nicht unterstützt wird.

- 2 Wählen Sie mit \downarrow die Option „Start“.

Das Fernsehgerät beginnt nun, die verfügbaren Kanäle zu suchen. Drücken Sie in der Zwischenzeit keine Taste am Fernsehgerät oder auf der Fernbedienung.



- Manche Kabelbetreiber unterstützen „Schnellsuchlauf“ nicht. Wenn mit „Schnellsuchlauf“ keine Kanäle gefunden werden, führen Sie „Vollständiger Suchlauf“ aus.

Einstellen des Blickwinkels am Fernsehgerät (nur KDL-42EX410/ KDL-32EX310)

Das Fernsehgerät kann auf einen der unten abgebildeten Winkel eingestellt werden.



- Halten Sie beim Einstellen des Winkels den Ständer mit einer Hand fest, damit der Ständer nicht wegrutscht und das Fernsehgerät nicht umkippt.

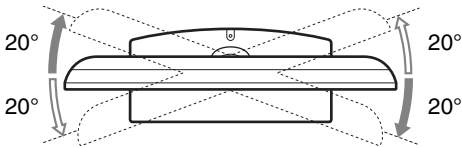

Abnehmen des Tischständers vom Fernsehgerät



- Nehmen Sie den Tischständer nur ab, wenn Sie das Fernsehgerät an der Wand montieren wollen.

Beim KDL-42EX410/KDL-32EX310

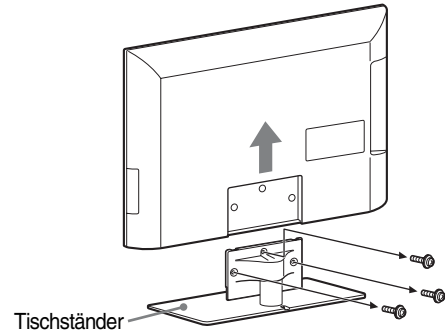

Beim KDL-22EX310

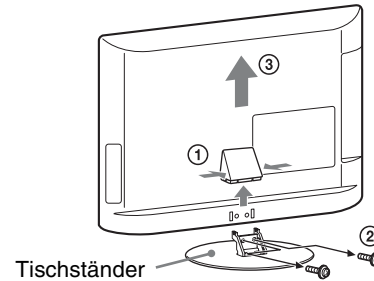

- Achten Sie vor dem Einschalten darauf, dass sich das Fernsehgerät in vertikaler Position befindet. Das Fernsehgerät darf nicht eingeschaltet werden, wenn es mit dem LCD-Bildschirm nach unten liegt. Andernfalls wird die Gleichmäßigkeit des Bildes beeinträchtigt.

Sicherheitsinformationen

Installation/Einstellung

Installieren und benutzen Sie das Fernsehgerät unter Berücksichtigung der unten angegebenen Anweisungen, um alle Risiken wie Feuer, Elektroschock oder Beschädigungen und /oder Verletzungen zu vermeiden.

Installation

- Das Fernsehgerät sollte neben einer frei zugänglichen Netzsteckdose installiert werden.
- Stellen Sie das Fernsehgerät auf eine stabile, ebene Fläche.
- Wandeinbauten sollten nur von qualifiziertem Fachpersonal ausgeführt werden.
- Aus Sicherheitsgründen wird dringend empfohlen, ausschließlich Sony Zubehörtteile zu verwenden, inklusive:
 - Wandmontagehalterung SU-WL500 (KDL-42EX410/KDL-32EX310) SU-WL100 (KDL-22EX310)
- Verwenden Sie zum Befestigen der Montagehaken am Fernsehgerät bitte die gemeinsam mit der Wandmontagehalterung gelieferten Schrauben. Die mitgelieferten Schrauben weisen, von der Befestigungsfläche des Montagehakens aus gemessen, die in den Abbildungen gezeigten Maße auf. Durchmesser und Länge der Schrauben variieren je nach Modell der Wandmontagehalterung. Durch die Verwendung anderer als der mitgelieferten Schrauben kann das Fernsehgerät beschädigt werden oder herunterfallen.

Fernsehgerät (22): 6,5-10 mm
Fernsehgerät (32/42): 8-12 mm

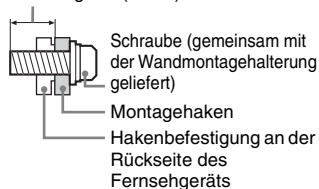

Transport

- Vor dem Transport des Fernsehgeräts ziehen Sie bitte alle Kabel aus dem Gerät.
- Zum Transport eines großen Fernsehgeräts sind zwei oder drei Personen nötig.
- Wenn Sie das Fernsehgerät von Hand transportieren, halten Sie es bitte wie in der Abbildung dargestellt. Üben Sie auf den LCD-Bildschirm und den Rahmen um den Bildschirm keinen Druck aus.

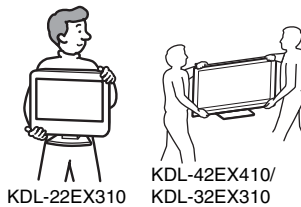

- Wenn Sie das Fernsehgerät anheben oder transportieren, halten Sie dieses fest an der Unterkante.
- Setzen Sie das Fernsehgerät beim Transport weder Stößen noch starken Erschütterungen aus.
- Wenn Sie das Fernsehgerät für Reparaturen oder bei einem Umzug transportieren müssen, verpacken Sie es mithilfe der Originalverpackungsmaterialien im Originalkarton.

Luftzirkulation

- Decken Sie nie die Lüftungsöffnungen ab und stecken Sie nichts in das Gehäuse.
- Lassen Sie ausreichend Platz um das Fernsehgerät (siehe Abbildung).
- Es wird dringend empfohlen, die offizielle Sony Wandmontagehalterung zu verwenden, um eine ausreichende Luftzirkulation zu gewährleisten.

Installation an der Wand

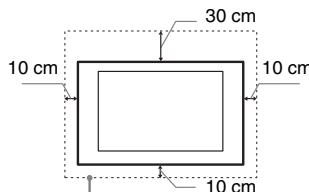

Lassen Sie mindestens so viel Platz um das Gerät.

Aufstellung auf dem Standfuß

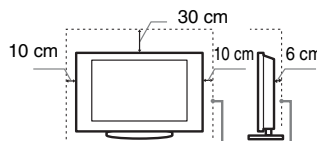

Lassen Sie mindestens so viel Platz um das Gerät.

- Um eine ausreichende Belüftung zu gewährleisten und Staub- oder Schmutzablagerungen zu vermeiden:
 - Stellen Sie das Fernsehgerät weder flach noch auf dem Kopf stehend, falsch herum oder seitwärts geneigt auf.
 - Stellen Sie das Fernsehgerät weder auf einem Regal, einem Teppich, einem Bett oder in einem Schrank auf.
 - Decken Sie das Fernsehgerät nicht mit Decken oder Vorhängen ab und legen Sie keine Gegenstände wie Zeitungen usw. darauf.

- Installieren Sie das Fernsehgerät nicht wie auf der Abbildung gezeigt.

Die Luftzirkulation wird unterbunden.

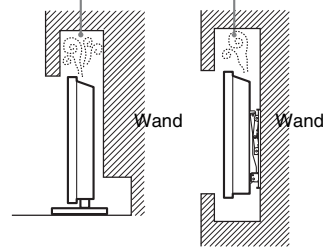

Netz Kabel

Um alle Risiken wie Feuer, Elektroschock oder Beschädigungen und /oder Verletzungen auszuschließen, sollten Sie das Netzkabel und den Stecker wie hier angegeben handhaben:

- Verwenden Sie ausschließlich die von Sony und keinen anderen Anbietern gelieferte Netzkabel.
- Stecken Sie den Stecker ganz in die Netzsteckdose.
- Dieses Fernsehgerät ist ausschließlich für den Betrieb an 220-240 V Wechselstrom ausgelegt.
- Trennen Sie das Gerät zu Ihrer eigenen Sicherheit unbedingt vom Netzstrom, wenn Sie Kabel an dem Gerät anschließen, und stolpern Sie nicht über die Kabel.
- Trennen Sie das Netzkabel von der Netzsteckdose, bevor Sie das Fernsehgerät reparieren oder transportieren.
- Halten Sie das Netzkabel von Wärmequellen fern.
- Ziehen Sie den Netzstecker aus der Steckdose und reinigen Sie ihn regelmäßig. Wenn der Stecker verstaubt ist und sich Feuchtigkeit ablagert, kann die Isolierung leiden und es besteht Feuergefahr.

Anmerkungen

- Verwenden Sie das mitgelieferte Netzkabel nicht mit anderen Geräten.
- Klemmen, biegen oder verdrehen Sie das Netzkabel nicht übermäßig. Die blanken Adern im Inneren des Kabels könnten freiliegen oder brechen.
- Nehmen Sie am Netzkabel keine Veränderungen vor.
- Stellen Sie keine schweren Gegenstände auf das Netzkabel.
- Ziehen Sie nicht am Kabel, selbst wenn Sie das Netzkabel aus der Steckdose herausziehen.
- Achten Sie darauf, nicht zu viele andere Geräte an dieselbe Netzsteckdose anzuschließen.
- Verwenden Sie eine Netzsteckdose, in der der Stecker fest sitzt.

Verbotene Nutzung

Installieren Sie das Fernsehgerät weder an Standorten, in Umgebungen noch in Situationen wie den hier aufgeführten, da dies zu Fehlfunktionen des Fernsehgeräts und Feuer, Elektroschock, Beschädigungen und/oder Verletzungen führen kann.

Standort:

- Im Freien (in direktem Sonnenlicht), am Meer, auf einem Schiff oder Boot, im Innern eines Fahrzeugs, in medizinischen Einrichtungen, an instabilen Standorten, in der Nähe von Wasser, Regen, Feuchtigkeit oder Rauch.
- Wenn das Fernsehgerät in der Umkleidekabine eines Schwimmbads oder Thermalbads aufgestellt wird, kann das Fernsehgerät durch Schwefeldämpfe usw. beschädigt werden.

Reinigung:

Besprühen Sie das Fernsehgerät nicht direkt mit Wasser oder Reinigungsmitteln, da dies zum Eindringen von Flüssigkeit an der Unterseite des Bildschirms oder an äußeren Teilen führen und infolgedessen Fehlfunktionen hervorrufen kann.

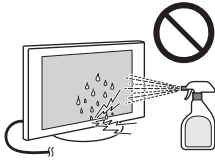

Umgebung:

- An heißen, feuchten oder übermäßig staubigen Orten, an denen Insekten in das Gerät eindringen können; an denen es mechanischen Erschütterungen ausgesetzt ist, neben brennbaren Objekten (Kerzen usw.). Das Fernsehgerät darf weder Tropfen oder Spritzern ausgesetzt werden. Es dürfen keine mit Flüssigkeit gefüllten Gegenstände, zum Beispiel Vasen, auf dem Fernsehgerät abgestellt werden.
- Stellen Sie das Fernsehgerät nicht an einen feuchten oder staubigen Ort oder in einen Raum mit fettigem Rauch oder Dampf (in der Nähe von Kochstellen oder Luftbefeuchtern). Andernfalls besteht Feuergefahr, die Gefahr eines elektrischen Schlags oder das Gerät kann sich verformen.

Situation:

- Nicht mit nassen Händen, ohne Gehäuse oder mit anderem als vom Hersteller empfohlenen Zubehör benutzen. Trennen Sie das Fernsehgerät bei Gewitter von der Netzsteckdose und der Antenne.
- Stellen Sie das Fernsehgerät nicht so auf, dass es frei in den Raum hineinragt. Andernfalls besteht die Gefahr, dass eine Person oder ein Gegenstand dagegenstößt und es kann zu Verletzungen oder Sachschäden kommen.

Bruchstücke:

- Werfen Sie nichts gegen das Fernsehgerät. Das Glas des Bildschirms könnte durch den Aufprall zerbrechen und schwere Verletzungen verursachen.
- Falls die Oberfläche des Fernsehgeräts zerspringt, ziehen Sie zuerst das Netzkabel aus der Steckdose, bevor Sie das Gerät berühren. Andernfalls besteht die Gefahr eines elektrischen Schlags.
- Setzen Sie den LCD-Bildschirm keinen heftigen Stößen oder Erschütterungen aus. Das Glas des Bildschirms könnte springen oder zerbersten und Verletzungen verursachen.

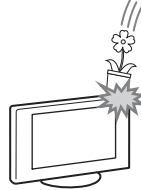

Wenn das Gerät nicht benutzt wird

- Zum Schutz der Umwelt und aus Sicherheitsgründen empfiehlt es sich, das Fernsehgerät vom Stromnetz zu trennen, wenn es mehrere Tage nicht benutzt wird.
- Da das Fernsehgerät auch in ausgeschaltetem Zustand mit dem Stromnetz verbunden ist, wenn es nur ausgeschaltet wurde, muss der Stecker aus der Netzsteckdose gezogen werden, um das Fernsehgerät vollkommen auszuschalten.
- Bei einigen Fernsehgeräten gibt es jedoch möglicherweise Funktionen, für die das Fernsehgerät in den Bereitschaftsmodus geschaltet sein muss.

Kinder

- Sorgen Sie dafür, dass Kinder nicht auf das Fernsehgerät klettern.
- Bewahren Sie kleine Zubehörteile außerhalb der Reichweite von Kindern auf, damit diese nicht irrtümlicherweise verschluckt werden.

Falls folgende Probleme auftreten...

Schalten Sie das Fernsehgerät sofort **aus** und ziehen Sie den Netzstecker aus der Steckdose, sobald eines der folgenden Probleme auftritt.

Wenden Sie sich an Ihren Händler oder das Sony Kundendienstzentrum, um es von qualifiziertem Fachpersonal überprüfen zu lassen.

Wenn:

- Das Netzkabel beschädigt ist.
- Der Stecker nicht fest in der Netzsteckdose sitzt.
- Das Fernsehgerät durch Fallen, Stoßen oder einen geworfenen Gegenstand beschädigt ist.
- Flüssigkeit oder Fremdkörper durch die Öffnungen in das Fernsehgerät gelangen.

Warnung

Um Feuergefahr zu vermeiden, halten Sie Kerzen und jegliche offenen Flammen jederzeit von diesem Gerät fern.



Hinweis zur Temperatur des LCD-Bildschirms

Wenn der LCD-Bildschirm längere Zeit in Betrieb ist, erwärmt sich der Bildschirmträger. Dieser Bereich kann bei Berührung unangenehm heiß sein.

Sicherheitsmaßnahmen

Fernsehen

- Schauen Sie bei gemäßigter Beleuchtung fern. Durch falsche Beleuchtung oder langes Fernsehen werden die Augen belastet.
- Stellen Sie beim Verwenden von Kopfhörern die Lautstärke moderat ein. Andernfalls kann es zu Gehörschäden kommen.

LCD-Bildschirm

- Obwohl bei der Herstellung des LCD-Bildschirms mit hochpräziser Technologie gearbeitet wird und der Bildschirm 99,99% und mehr effektive Pixel besitzt, ist es möglich, dass dauerhaft einige schwarze oder leuchtende Punkte (rot, grün oder blau) sichtbar sind. Es handelt sich dabei um eine strukturelle Eigenschaft von LCD-Bildschirmen und nicht um eine Fehlfunktion.
- Stoßen Sie nicht gegen den Filter an der Vorderseite, zerkratzen Sie ihn nicht und stellen Sie nichts auf dieses Fernsehgerät. Das Bild kann ungleichmäßig werden und der LCD-Bildschirm kann beschädigt werden.
- Wenn dieses Fernsehgerät an einem kalten Ort verwendet wird, kommt es möglicherweise zu Schmierstreifen im Bild oder das Bild wird dunkel. Dabei handelt es sich nicht um ein Versagen. Diese Effekte verschwinden, wenn die Temperatur steigt.
- Wenn Standbilder längere Zeit angezeigt werden, kann es zu Doppelbildern kommen. Dieser Effekt verschwindet in der Regel nach einigen Augenblicken.
- Bildschirm und Gehäuse erwärmen sich, wenn das Fernsehgerät in Betrieb ist. Dies ist keine Fehlfunktion.
- Der LCD-Bildschirm enthält eine kleine Menge Flüssigkristalle. Einige der Leuchtstoffröhren, die in diesem Fernsehgerät verwendet werden, enthalten auch Quecksilber (mit Ausnahme von LCD-Fernsehgeräten mit LED-Hintergrundbeleuchtung). Befolgen Sie bei der Entsorgung die bei Ihnen geltenden Entsorgungsrichtlinien.

Pflegen und Reinigen der Bildschirmoberfläche bzw. des Gehäuses des Fernsehgeräts

Trennen Sie das Netzkabel unbedingt von der Netzsteckdose, bevor Sie das Gerät reinigen.

Um Materialschäden oder Schäden an der Bildschirmbeschichtung zu vermeiden, beachten Sie bitte folgende Vorsichtsmaßnahmen.

- Entfernen Sie Staub vorsichtig mit einem weichen Tuch von der Bildschirmoberfläche bzw. dem Gehäuse. Bei stärkerer Verschmutzung feuchten Sie ein weiches Tuch leicht mit einer milden Reinigungslösung an und wischen dann über den Bildschirm.
- Besprühen Sie das Fernsehgerät nicht direkt mit Wasser oder Reinigungsmitteln, da dies zum Eindringen von Flüssigkeit an der Unterseite des Bildschirms oder an äußeren Teilen und infolgedessen zu Fehlfunktionen führen kann.
- Verwenden Sie keine Scheuerschwämme, keine alkalischen/säurehaltigen Reinigungsmittel, kein Scheuerpulver oder flüchtigen Lösungsmittel wie Alkohol, Benzin, Verdünnung oder Insektizide. Wenn Sie solche Mittel verwenden oder das Gerät längere Zeit mit Gummi- oder Vinylmaterialien in Berührung kommt, kann es zu Schäden an der Bildschirm- oder der Gehäuseoberfläche kommen.
- Um eine ausreichende Belüftung zu gewährleisten, wird regelmäßiges Staubsaugen der Lüftungsöffnungen empfohlen.
- Wenn Sie den Winkel des Fernsehgeräts einstellen, bewegen Sie das Fernsehgerät mit Vorsicht, damit es nicht verrutscht oder vom Ständer fällt.

Sonderzubehör

- Halten Sie Zusatzteile oder Geräte mit elektromagnetischer Strahlung von dem Fernsehgerät fern. Andernfalls können Bild- und/oder Tonstörungen auftreten.
- Dieses Gerät wurde geprüft und erfüllt die EMV-Richtlinie, sofern ein Signalverbindungskabel von unter 3 m Länge verwendet wird.

Batterien

- Achten Sie beim Einsetzen von Batterien auf die richtige Polung.
- Verwenden Sie Batterien unterschiedlicher Typen nicht gemeinsam und auch nicht alte und neue Batterien zusammen.
- Entsorgen Sie verbrauchte Batterien umweltschonend. Beachten Sie bitte geltende Entsorgungsrichtlinien für Batterien. Wenden Sie sich ggf. an die zuständige Behörde.
- Behandeln Sie die Fernbedienung sorgfältig. Lassen Sie sie nicht fallen, treten Sie nicht darauf und schütten Sie keine Flüssigkeiten darauf.
- Bewahren Sie die Fernbedienung nicht neben einer Wärmequelle, unter direkter Sonneneinstrahlung oder an einem feuchten Ort auf.

Entsorgen des Fernsehgeräts



Entsorgung von gebrauchten elektrischen und elektronischen Geräten (anzuwenden in

den Ländern der Europäischen Union und anderen europäischen Ländern mit einem separaten Sammelsystem für diese Geräte)

Das Symbol auf dem Produkt oder seiner Verpackung weist darauf hin, dass dieses Produkt nicht als normaler Haushaltsabfall zu behandeln ist, sondern an einer Annahmestelle für das Recycling von elektrischen und elektronischen Geräten abgegeben werden muss. Durch Ihren Beitrag zum korrekten Entsorgen dieses Produkts schützen Sie die Umwelt und die Gesundheit Ihrer Mitmenschen. Umwelt und Gesundheit werden durch falsches Entsorgen gefährdet. Materialrecycling hilft, den Verbrauch von Rohstoffen zu verringern. Weitere Informationen zum Recycling dieses Produkts erhalten Sie bei Ihrer Gemeindeverwaltung, den kommunalen Entsorgungsbetrieben oder dem Geschäft, in dem Sie das Produkt gekauft haben.



Entsorgung von gebrauchten Batterien und Akkus (anzuwenden in den Ländern der

Europäischen Union und anderen europäischen Ländern mit einem separaten Sammelsystem für diese Produkte)

Das Symbol auf der Batterie/dem Akku oder der Verpackung weist darauf hin, dass diese nicht als normaler Haushaltsabfall zu behandeln sind. Ein zusätzliches chemisches Symbol Pb (Blei) oder Hg (Quecksilber) unter der durchgestrichenen Mülltonne bedeutet, dass die Batterie/der Akku einen Anteil von mehr als 0,0005% Quecksilber oder 0,004% Blei enthält. Durch Ihren Beitrag zum korrekten Entsorgen dieser Batterien/Akkus schützen Sie die Umwelt und die Gesundheit Ihrer Mitmenschen. Umwelt und Gesundheit werden durch falsches Entsorgen gefährdet. Materialrecycling hilft, den Verbrauch von Rohstoffen zu verringern. Bei Produkten, die auf Grund ihrer Sicherheit, der Funktionalität oder als Sicherung vor Datenverlust eine ständige Verbindung zur eingebauten Batterie benötigen, sollte die Batterie nur durch qualifiziertes Servicepersonal ausgetauscht werden. Um sicherzustellen, dass die Batterie korrekt entsorgt wird, geben Sie das Produkt zwecks Entsorgung an einer Annahmestelle für das Recycling von elektrischen und elektronischen Geräten ab. Für alle anderen Batterien entnehmen Sie die Batterie bitte entsprechend dem Kapitel über die sichere Entfernung der Batterie. Geben Sie die Batterie an einer Annahmestelle für das Recycling von Batterien/Akkus ab. Weitere Informationen über das Recycling dieses Produkts oder der Batterie erhalten Sie von Ihrer Gemeinde, den kommunalen Entsorgungsbetrieben oder dem Geschäft, in dem Sie das Produkt gekauft haben.

Die Fernbedienung

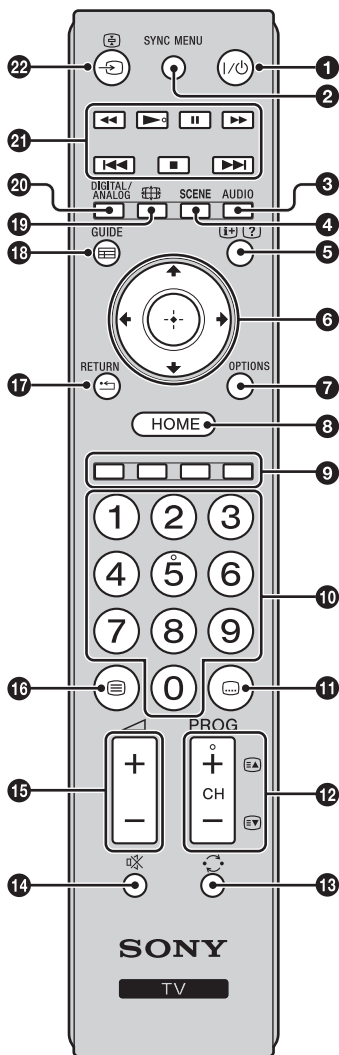

1 I/⏻ – Standby-Betrieb des Fernsehgeräts

Schaltet das Fernsehgerät aus dem Standby-Modus ein und aus.

2 SYNC MENU

Zeigt das Menü angeschlossener HDMI-Geräte an. Wenn die Taste gedrückt wird, während andere Eingangsbilder oder Fernsehprogramme angezeigt werden, wird „HDMI-Geräteauswahl“ angezeigt.



- „Steuerung für HDMI“ (BRAVIA Sync) steht nur zur Verfügung, wenn das angeschlossene Sony-Gerät mit dem BRAVIA Sync- oder BRAVIA Theatre Sync-Logo versehen oder mit der Steuerung für HDMI kompatibel ist.

3 AUDIO

Zum Ändern des Zweikanaltonmodus (Seite 30).

4 SCENE – Szenenauswahlmodus (Seite 17)

5 – Info/Videotext einblenden

- Im Digitalmodus: Zeigt eine Kurzinfo zur eingestellten Sendung an.
- Im Analogmodus: Zeigt Informationen an wie aktuelle Kanalnummer und Bildschirmformat.
- Im Videotext-Modus (Seite 17): Zum Anzeigen verdeckter Informationen (z. B. Antworten auf Quizfragen).

6

7 OPTIONS

Zum Einblenden einer Liste mit Verknüpfungen zu bestimmten Einstellmenüs. Welche Optionen aufgelistet werden, hängt vom aktuellen Eingang und von den Inhalten ab.

8 HOME (Seite 27)

9 Farbtasten (Seite 17, 19)

10 Zahlentasten

- Im Fernsehbetrieb: Zur Programmwahl. Geben Sie für Kanalnummern ab 10 die zweite und dritte Ziffer kurz hintereinander ein.
- Im Videotext-Modus: Zur Eingabe der dreistelligen Seitennummer, um eine Seite auszuwählen.

11 – Untertitelleinstellung

Zum Ändern der Sprache für die Untertitel (Seite 34) (nur im Digitalmodus).

12 PROG/CH +/-/⏮/⏭

- Im Fernsehbetrieb: Zur Auswahl des nächsten (+) bzw. des davor liegenden (-) Kanals.
- Im Videotextmodus (Seite 17): Zur Auswahl der nächsten (⏮) bzw. der davor liegenden (⏭) Seite.

13 – Vorheriger Kanal

Zur Rückkehr zum zuletzt gesehenen Kanal (der mindestens 5 Sekunden lang ausgewählt war).

14 – Stummschalten des Tons

15 – Lautstärke

16 – Videotext (Seite 17)

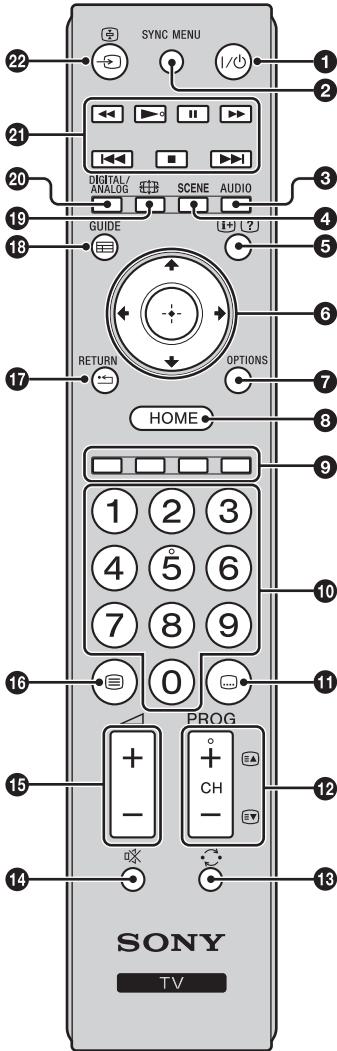

17 RETURN / ↶

Zurück zur vorherigen Seite eines Menüs.

18 GUIDE / ≡ - EPG (Digitaler elektronischer Programmführer) (Seite 18)

19 - Bildschirmmodus (Seite 17)

20 DIGITAL - Digitalmodus (Seite 16)

ANALOG - Analogmodus (Seite 16)

21 BRAVIA Sync (Seite 26)

◀◀/▶▶/||/▶▶/▶▶/▶▶/▶▶/▶▶: Zum Bedienen eines an das Fernsehgerät angeschlossenen, BRAVIA Sync-kompatiblen Geräts.

22 / - (Eingangswahl)

- Im Fernsehbetrieb: Zum Anzeigen einer Liste der Eingänge.



- An der Zahlentaste 5 sowie an den Tasten **▶**, **PROG/CH +** und **AUDIO** befindet sich ein fühlbarer Punkt (Tastpunkt). Verwenden Sie die Tastpunkte beim Bedienen des Fernsehgeräts als Bezugspunkte.

Bedien- und Anzeigeelemente des Fernsehgeräts

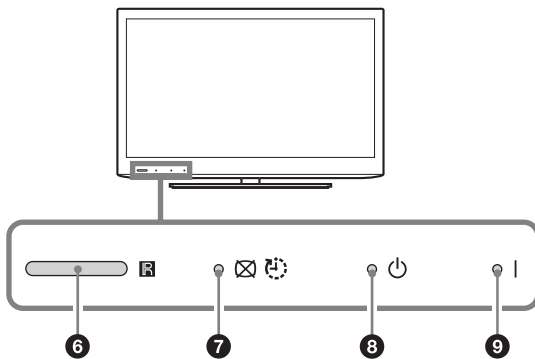
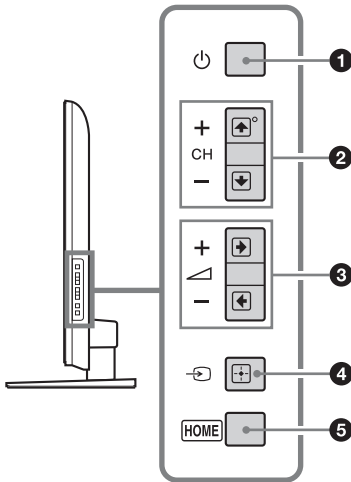

1 ⏻ – Ein/Aus

Zum Ein- und Ausschalten des Fernsehgeräts.



- Wenn Sie das Fernsehgerät ganz vom Netz trennen wollen, ziehen Sie den Stecker aus der Netzsteckdose.
- Wenn Sie das Fernsehgerät einschalten, leuchtet die Netzanzeige grün.

2 CH +/- / ⬆️ / ⬇️

- Im Fernsehbetrieb: Zur Auswahl des nächsten (+) bzw. des davor liegenden (-) Kanals.
- Im TV-Menü: Zum Navigieren durch Optionen aufwärts (⬆️) bzw. abwärts (⬇️).

3 🔊 +/- / ⬆️ / ⬇️

- Im Fernsehbetrieb: Erhöht (+) bzw. verringert (-) die Lautstärke.
- Im TV-Menü: Zum Navigieren durch Optionen nach rechts (⬆️) bzw. nach links (⬇️).

4 ↶ / ↷ – Eingangswahl / OK

- Im Fernsehbetrieb: Zur Auswahl der Signalquelle unter den Geräten, die an die Eingangsbuchsen des Fernsehgeräts angeschlossen sind (Seite 22).
- Im TV-Menü: Zum Auswählen eines Menüs bzw. einer Option und zum Bestätigen der Einstellung.

5 HOME (Seite 27)

6 Lichtsensor

Decken Sie den Sensor nicht ab, da sonst seine Funktion beeinträchtigt werden kann (Seite 38).

Fernbedienungssensor

- Empfängt IR-Signale von der Fernbedienung.
- Decken Sie den Sensor nicht ab, da sonst seine Funktion beeinträchtigt werden kann.

7 ⊗ ⌚ – Anzeige für Bild aus / Abschalttimer

- Leuchtet grün, wenn das Bild ausgeschaltet ist (Seite 38).
- Leuchtet orange, wenn der Abschalttimer aktiviert ist (Seite 37).

8 ⏻ – Standby-Anzeige

Leuchtet rot, wenn sich das Fernsehgerät im Standby-Betrieb befindet.

9 ⏻ – Netzanzeige

Leuchtet grün, wenn das Fernsehgerät eingeschaltet ist.



- Stellen Sie sicher, dass das Fernsehgerät komplett abgeschaltet ist, bevor Sie das Netzkabel von der Netzsteckdose trennen. Wenn Sie das Netzkabel von der Netzsteckdose trennen, solange das Fernsehgerät eingeschaltet ist, leuchtet die Anzeige möglicherweise weiter oder es kommt zu Fehlfunktionen am Fernsehgerät.

Fernsehen

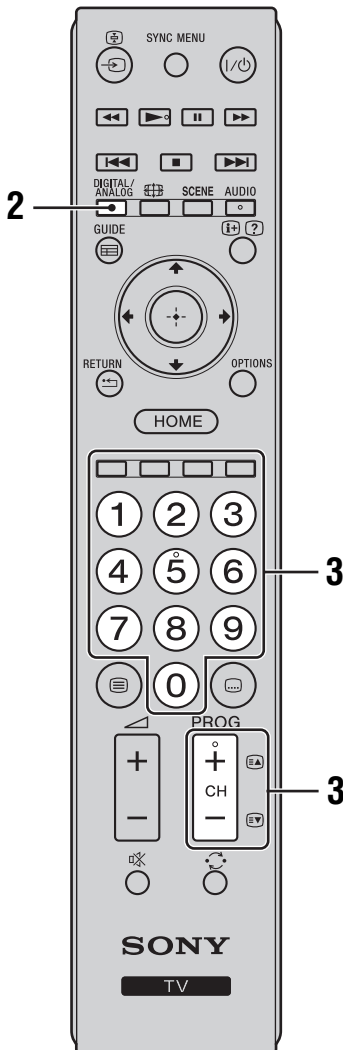
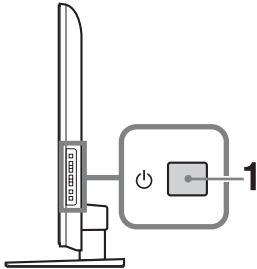

- 1 Drücken Sie zum Einschalten des Fernsehgeräts an der Seite des Fernsehgeräts.

Wenn sich das Fernsehgerät im Standby-Betrieb befindet (die Anzeige (Standby) an der Vorderseite des Fernsehgeräts leuchtet rot), drücken Sie auf der Fernbedienung / , um das Fernsehgerät einzuschalten.

- 2 Drücken Sie **DIGITAL/ANALOG**, um zwischen Digital- und Analogmodus zu wechseln.

Welche Kanäle verfügbar sind, hängt vom Modus ab.

- 3 Wählen Sie mit den Zahlentasten oder mit **PROG/CH +/-** ein Fernsehprogramm aus.

Geben Sie zur Auswahl von Programmnummern ab 10 mit den Zahlentasten schnell hintereinander die zweite und dritte Ziffer ein. Wenn Sie mit dem digitalen elektronischen Programmführer (EPG) einen digitalen Kanal auswählen wollen, lesen Sie auf Seite 18 nach.

Im Digitalmodus



Für kurze Zeit wird ein Informationsfeld eingeblendet. In diesem Feld werden möglicherweise folgende Symbole angezeigt:



- : Radiosender
- : Verschlüsselter Dienst bzw. nur für Abonnenten
- : Mehrere Audiosprachen verfügbar
- : Untertitel verfügbar
- : Untertitel für Hörgeschädigte verfügbar
- : Empfohlenes Mindestalter für die aktuelle Sendung (4 bis 18 Jahre)
- : Kindersicherung
- : Digitale Programmsperre

Weitere Funktionen

Funktion	Vorgehen
Einstellen der Lautstärke	Drücken Sie + (lauter)/ - (leiser).
Aufrufen der Programmindex-Tabelle (nur im Analogmodus)	Drücken Sie . Zum Auswählen eines analogen Kanals drücken Sie / und dann .

Anzeigen von Videotext

Drücken Sie . Jedes Mal, wenn Sie die Taste  drücken, wechselt die Anzeige zyklisch wie folgt: Videotext → Videotext überlagert das Fernsehbild (gemischter Modus) → Kein Videotext (Videotextdienst deaktiviert)

Wählen Sie mit den Zahlentasten oder mit / eine Seite aus.



Um verborgene Informationen anzuzeigen, drücken Sie .



- Wenn unten auf der Videotextseite vier farbige Elemente angezeigt werden, steht Fastext zur Verfügung. Mit Fastext können Sie schnell und einfach auf Seiten zugreifen. Drücken Sie hierzu die entsprechende Farbtaste.

Szenenauswahlmodus

Wenn Sie bei der Szenenauswahl eine Option auswählen, wird für die ausgewählte Szene automatisch die optimale Bild- und Tonqualität eingestellt.

- 1 Drücken Sie **SCENE** auf der Fernbedienung.
- 2 Wählen Sie mit / den Modus aus und drücken Sie dann .
 - „**Autom.**“: Die optimale Bild- und Tonqualität wird entsprechend der Eingangsquelle automatisch eingestellt. Allerdings hat die Option bei manchen angeschlossenen Geräten möglicherweise keine Wirkung.
 - „**Allgemein**“: Aktuelle Benutzereinstellungen.
 - „**Foto**“: Erzeugt ein Bild mit Texturen und Farben fast wie bei einem Foto.
 - „**Musik**“: Erzeugt dynamische und klare Klangeffekte wie bei einem Konzert.
 - „**Kino**“: Erzeugt ein Bild in kinoähnlicher Qualität und dynamischen Klang.
 - „**Spiel**“: Erzeugt Bilder mit idealer Bild- und Tonqualität für höchstes Spielvergnügen.
 - „**Grafik**“: Erzeugt klare, detailreiche Bilder, die Ermüdungserscheinungen bei langer Verweildauer vor dem Bildschirm mildern.
 - „**Sport**“: Erzeugt naturgetreue Bilder mit Surroundsound wie in einem Stadion.



- Wenn ein Szenenmodus ausgewählt ist, lässt sich nur bei „Autom.“, „Allgemein“ und „Musik“ im Bildmenü ein Bildmodus auswählen. Deaktivieren Sie zuerst die Szenenwahl.

So passen Sie das Bildformat manuell an eine Sendung an

Drücken Sie mehrmals , um das gewünschte Bildformat auszuwählen.

Smart*

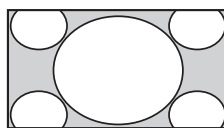

Sendungen im normalen 4:3-Format werden mit einem Breitbildeffekt angezeigt. Das 4:3-Bild wird gedehnt, um den Bildschirm auszufüllen.

Normal

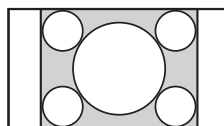

Sendungen im normalen 4:3-Format (d. h. keine Breitbildsignale) werden mit den richtigen Proportionen angezeigt.

14:9*

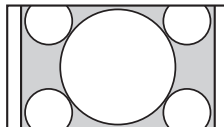

Sendungen im 14:9-Format werden mit den richtigen Proportionen angezeigt. Dadurch entstehen schwarze Randbereiche.

Wide

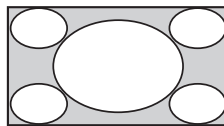

4:3-Bilder werden horizontal gedehnt, um den 16:9-Bildschirm auszufüllen.

Zoom*

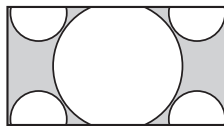

Sendungen im Cinemascope-Format (Letter Box-Format) werden mit den richtigen Proportionen angezeigt.

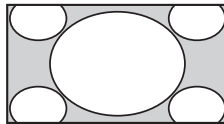

Untertitel*



Sendungen im Cinemascope-Format (Letter Box-Format) werden mit Untertiteln angezeigt.

* Teile des oberen und unteren Bildrands werden möglicherweise abgeschnitten.



- Bei manchen Signalen können einige Bildformate nicht ausgewählt werden.
- Bei „Smart“ sind einige Zeichen und/oder Buchstaben oben und unten am Bildrand möglicherweise nicht zu sehen.
- Wenn Sie „Zoom“, „14:9“ oder „Untertitel“ auswählen, können Sie die vertikale Position des Bildes einstellen. Verschieben Sie das Bild mit / nach oben bzw. unten (um beispielsweise Untertitel lesen zu können).

Verwenden des digitalen elektronischen Programmführers (EPG) DVB*

GUIDE	Fr 16 März 11:35			
Heute	11:30	11:00	11:30	11:00
001 BBC ONE	News Under the Hammer	Neighbours	Shame	
002 BBC TWO	Ready Steady Cook	Extraordinary People: Drivers Men...	CSI: Crime Scene Inv...	
003 ITV1	Dancing On Ice Exclusive	Cracker		
004 Channel 4	Sign Zone: Ancient Rome: The Rise a...	The Jeremy Kyle	Home Under St...	
005 Five	House	Last and Order: Special Victims U...	PartyPoker.com Wor...	
006 ITV2	Crime Hour: Midsummer Murders		Vodafone TBA L...	
007 BBC THREE	BBC Learning Zone: Schools: World P...	A Picture of Bit...	Eastenders	
008 BBC FOUR	ER	Real Crime: The Truth About the...	This is BBC FOUR	
009 ITV3	Everybody Loves Raymond		The Sharon Oak...	
010 SKY THREE	Racing from Chappostow and Ascot	Baseball Wedne...	Tans World Sport	
011 More 4	Carry On Up The Khyber			

- 1 Drücken Sie im Digitalmodus **GUIDE**.
- 2 Gehen Sie wie in der nachfolgenden Tabelle beschrieben oder wie auf dem Bildschirm angezeigt vor.

Digitaler elektronischer Programmführer (EPG)

* Es ist möglich, dass diese Funktion in manchen Ländern oder Regionen nicht verfügbar ist.

Funktion	Vorgehen
Ansehen einer Sendung	Drücken Sie $\uparrow/\downarrow/\leftarrow/\rightarrow$, um das Programm zu wählen, und drücken Sie dann \oplus .
Ausschalten des EPG	Drücken Sie GUIDE .



- Wenn für Programme eine Alterseinschränkung ausgewählt wurde, erscheint eine Meldung auf dem Bildschirm, die zur Eingabe eines PIN-Codes auffordert. Näheres dazu finden Sie unter „Kindersicherung“ auf Seite 36.

Verwenden der digitalen Favoriten-Liste DV3*



Digitale Favoriten-Liste

* Es ist möglich, dass diese Funktion in manchen Ländern oder Regionen nicht verfügbar ist.

Mit der Favoriten-Funktion können Sie bis zu vier Listen mit den von Ihnen favorisierten Programmen festlegen.

- 1 Drücken Sie im Digitalmodus **HOME** und wählen Sie „Digitale Favoriten“.
- 2 Gehen Sie wie in der nachfolgenden Tabelle beschrieben oder wie auf dem Bildschirm angezeigt vor.

Funktion	Vorgehen
Erstmals Erstellen der Favoriten-Liste	<ol style="list-style-type: none"> 1 Wählen Sie mit \oplus die Option „Ja“. 2 Wählen Sie mit der gelben Taste die Favoriten-Liste. 3 Wählen Sie mit $\uparrow/\downarrow/\leftarrow/\rightarrow$ den Kanal, den Sie hinzufügen möchten, und drücken Sie dann \oplus. Kanäle, die in der Favoriten-Liste gespeichert sind, werden mit dem Symbol \heartsuit gekennzeichnet. 4 Drücken Sie \rightarrow RETURN, um den Einstellvorgang abzuschließen.
Anschauen eines Programms	<ol style="list-style-type: none"> 1 Drücken Sie die gelbe Taste, um durch die Favoriten-Listen zu navigieren. 2 Wählen Sie mit \uparrow/\downarrow den Kanal und drücken Sie dann \oplus.
Ausblenden der Favoriten-Liste	Drücken Sie \rightarrow RETURN .
Hinzufügen oder Löschen von Sendern in der aktuellen Favoriten-Liste	<ol style="list-style-type: none"> 1 Drücken Sie die blaue Taste. 2 Drücken Sie die gelbe Taste, um die zu bearbeitende Favoriten-Liste auszuwählen. 3 Wählen Sie mit $\uparrow/\downarrow/\leftarrow/\rightarrow$ den Kanal, den Sie hinzufügen oder entfernen möchten, und drücken Sie dann \oplus.
Löschen aller Kanäle aus der aktuellen Favoriten-Liste	<ol style="list-style-type: none"> 1 Drücken Sie die blaue Taste. 2 Drücken Sie die gelbe Taste, um die zu bearbeitende Favoriten-Liste auszuwählen. 3 Drücken Sie die blaue Taste. 4 Wählen Sie mit \leftarrow/\rightarrow die Option „Ja“ und drücken Sie danach \oplus, um die Auswahl zu bestätigen.

Anschließen von Zusatzgeräten

An das Fernsehgerät können Sie viele verschiedene Zusatzgeräte anschließen. Die Verbindungskabel werden nicht mitgeliefert.

Beim KDL-42EX410/KDL-32EX310

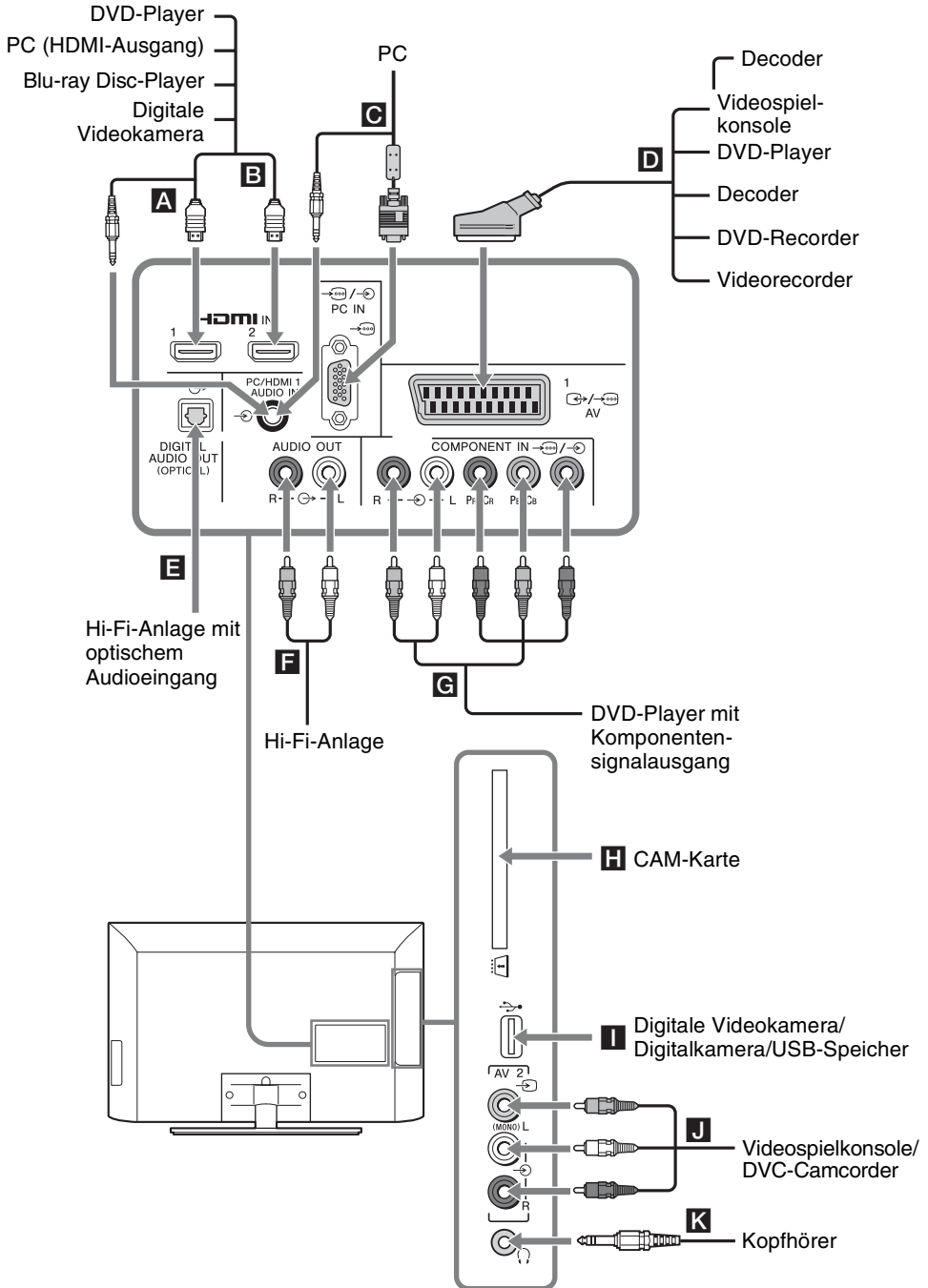

Beim KDL-22EX310

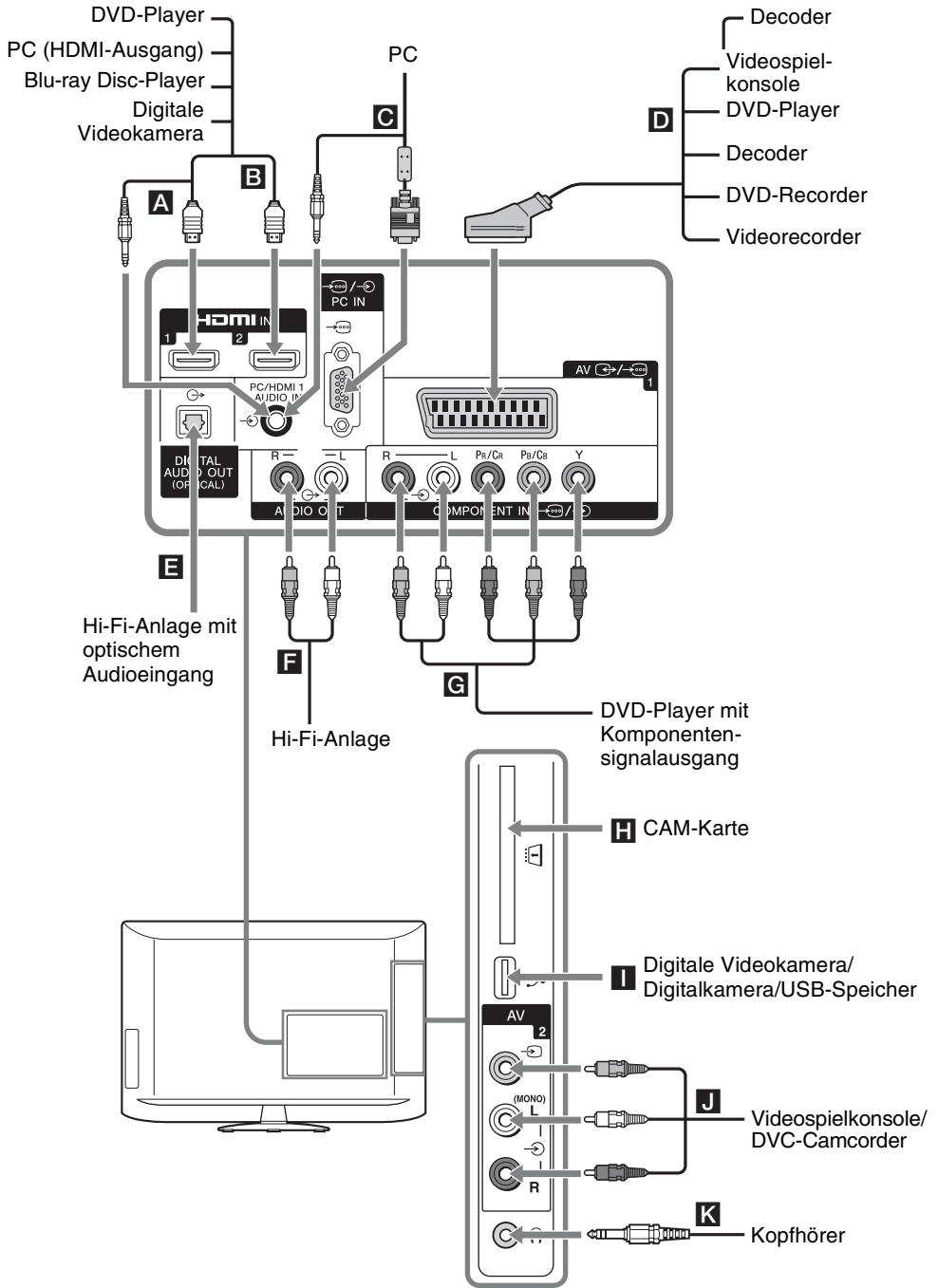

Verwenden von Zusatzgeräten

Anzeigen von Bildern von angeschlossenen Geräten

Schalten Sie das angeschlossene Gerät ein und gehen Sie dann wie in einem der folgenden Abschnitte erläutert vor.

Wenn ein automatisch abgestimmter Videorecorder angeschlossen ist Seite 8

Wählen Sie im Analogmodus mit **PROG/CH +/-** oder mit den Zahlentasten den Videokanal aus.

Wenn ein anderes Gerät angeschlossen ist

Drücken Sie \rightarrow , um die Liste der angeschlossenen Geräte aufzurufen. Wählen Sie die gewünschte Eingangsquelle mit \uparrow/\downarrow und drücken Sie dann \oplus . (Die hervorgehobene Option wird ausgewählt, wenn das Gerät nach dem Drücken von \uparrow/\downarrow zwei Sekunden lang nicht bedient wird.)

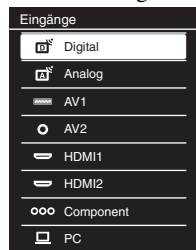

Wenn ein USB-Gerät angeschlossen ist

Siehe Seite 23.

Symbol auf dem Bildschirm	Beschreibung
ooo	Component Anzeigen der Signale des wie unter G angeschlossenen Geräts.
HDMI1 oder HDMI2	HDMI IN 1 oder HDMI IN 2 Anzeigen der Signale des wie unter A oder B angeschlossenen Geräts. Vom angeschlossenen Gerät werden digitale Video- und Audiosignale eingespeist. Falls das Gerät mit einer DVI-Buchse ausgestattet ist, verbinden Sie die DVI-Buchse über einen DVI-HDMI-Adapter (nicht mitgeliefert) mit der Buchse HDMI IN 1 und verbinden Sie die Audioausgänge des Geräts mit den Audioeingängen der HDMI IN 1-Buchse. Schließen Sie das Gerät an die Buchse HDMI IN 2 an, wenn Sie Fotos oder Bildschirmbilder von einem PC oder einer digitalen Videokamera anzeigen wollen.

Symbol auf dem Bildschirm	Beschreibung
AV1	Anzeigen der Signale des wie unter D angeschlossenen Geräts.
PC	Anzeigen der Signale des wie unter C angeschlossenen Geräts. <ul style="list-style-type: none"> Das verwendete PC-Kabel sollte Ferrit-Ringkerne zur Abschirmung besitzen, wie z. B. das „Connector, D sub 15“ (Artikel-Nr. 1-793-504-11, erhältlich beim Sony-Kundendienst) oder vergleichbare Ausführungen.
AV2	Anzeigen der Signale des wie unter J angeschlossenen Geräts. Schließen Sie ein Monogerät an die Buchse \rightarrow AV2 L an.
	<ul style="list-style-type: none"> Verwenden Sie nur zertifizierte HDMI-Kabel mit dem HDMI-Logo. Es empfiehlt sich, ein HDMI-Kabel von Sony zu verwenden. Wenn ein mit der HDMI-Steuerung kompatibles Gerät angeschlossen ist, wird die Kommunikation mit dem angeschlossenen Gerät unterstützt. Näheres zum Einrichten dieser Kommunikation finden Sie auf Seite 26.

Anschließen Vorgehen von

Zugangskontrollmodul (CAM) H	Damit können Sie Pay-TV-Dienste nutzen. Näheres dazu finden Sie in der mit Ihrem CAM gelieferten Bedienungsanleitung. Schalten Sie zum Einsetzen oder Herausnehmen des CAM das Fernsehgerät aus. <ul style="list-style-type: none"> CAMs werden in einigen Ländern/Regionen nicht unterstützt. Erkundigen Sie sich bei Ihrem autorisierten Händler.
USB I	Sie können auf einer digitalen Standbildkamera oder einem Camcorder von Sony gespeicherte Foto-, Musik- und Videodateien wiedergeben lassen (Seite 23).
Hi-Fi-Anlage F	Schließen Sie das Gerät an die Audioausgänge \rightarrow an. Auf diese Weise können Sie den Ton vom Fernsehgerät über eine Hi-Fi-Anlage wiedergeben. Den Audiopegel der externen Lautsprecher können Sie mit den Lautstärketasten auf der Fernbedienung einstellen.

Anschließen Vorgehen von

DIGITAL Verwenden Sie ein optisches
AUDIO OUT Audiokabel.
(OPTICAL) **E**

Kopfhörer **K** Bei Anschluss an die Buchse
🔊 können Sie den Ton vom
Fernsehgerät über Kopfhörer
wiedergeben lassen.

Weitere Funktion

Funktion	Vorgehen
Zurückschalten zum normalen Fernsehbetrieb	Drücken Sie DIGITAL/ANALOG .

Wiedergabe von Foto/ Musik/Video über USB

Sie können auf einer digitalen Standbildkamera oder einem Camcorder von Sony gespeicherte Foto-, Musik- und Videodateien über ein USB-Kabel oder USB-Speichergerät auf Ihrem Fernsehgerät wiedergeben lassen.

- 1 Schließen Sie ein unterstütztes USB-Gerät an das Fernsehgerät an.
- 2 Drücken Sie **HOME**.
- 3 Wählen Sie mit \leftarrow/\rightarrow die Option „Foto“, „Musik“ oder „Video“ aus und drücken Sie dann \oplus .
Die Datei- oder Ordnerliste wird angezeigt.
- 4 Wählen Sie mit $\leftarrow/\rightarrow/\leftarrow/\rightarrow$ eine Datei oder einen Ordner aus und drücken Sie \oplus .
Wenn Sie einen Ordner ausgewählt haben, wählen Sie noch eine Datei und drücken dann \oplus .
Die Wiedergabe beginnt.



- Das Bild ist bei der Funktion „Foto“ möglicherweise grobkörnig, da die Bilder je nach Datei eventuell vergrößert werden. Außerdem füllen manche Bilder je nach Bildgröße und Bildseitenverhältnis nicht den ganzen Bildschirm.
- Bei manchen Fotodateien kann es einige Zeit dauern, bis sie mit der Funktion „Foto“ angezeigt werden.
- Beim Datei- und Ordnernamen wird der UTF-8-Zeichensatz unterstützt.
- Beachten Sie Folgendes, während das Fernsehgerät auf Daten auf einem USB-Gerät zugreift:
 - Schalten Sie das Fernsehgerät oder das angeschlossene USB-Gerät nicht aus.
 - Lösen Sie nicht das USB-Kabel.
 - Trennen Sie nicht das USB-Gerät vom Fernsehgerät. Andernfalls werden die Daten auf dem USB-Gerät möglicherweise beschädigt.
- Sony übernimmt keine Haftung für Schäden oder Verluste von Daten auf dem Aufnahmemedium, die auf Fehlfunktionen angeschlossener Geräte oder des Fernsehgeräts zurückzuführen sind.
- Wenn Sie eine digitale Standbildkamera von Sony anschließen, stellen Sie den USB-Anschlussmodus der Kamera auf „Auto“ oder „Massenspeicher“. Nähere Informationen zum USB-Anschlussmodus finden Sie in der mit der Digitalkamera mitgelieferten Bedienungsanleitung.
- USB Photo Viewer unterstützt das FAT16- und FAT32-Dateisystem.
- BRAVIA-Fernsehgeräte unterstützen DivX®.
- Bis zu 300 Dateien pro Ordner werden unterstützt.
- Je nach den Dateispezifikationen können manche Dateien, z. B. mit einem PC modifizierte Dateien, nicht wiedergegeben werden, auch wenn das Dateiformat unterstützt wird.
- Auf der folgenden Website finden Sie aktualisierte Informationen zu kompatiblen USB-Geräten.
<http://support.sony-europe.com/TV/compatibility/>

Fortsetzung

Grundfunktionen für Foto/Musik/Video

Sie können das angeschlossene USB-Gerät mit der Fernbedienung des Fernsehgeräts bedienen.

Taste	Beschreibung
◀◀ / ▶▶	Drücken Sie diese Tasten während der Wiedergabe, um einen schnellen Rücklauf/schnellen Vorlauf in der Datei auszuführen.
◀◀◀ / ▶▶▶	Mit diesen Tasten schalten Sie zum Anfang der vorherigen bzw. nächsten Datei.
▶	Damit starten Sie die Wiedergabe.
⏸	Damit unterbrechen Sie die Wiedergabe (Pause).
■	Damit stoppen Sie die Wiedergabe.

So verwenden Sie Wiedergabeoptionen

Drücken Sie die Farbtasten, um eine Liste von Verknüpfungen mit bestimmten Menüeinstellungen aufzurufen. Welche Optionen aufgelistet werden, hängt vom aktuellen Eingang und von den Inhalten ab.

Foto

„**Diashow-Effekt**“: Auswählen eines Effekts für eine Diashow.

„**Diashow-Geschwindigkeit**“: Auswählen der Anzeigedauer für eine Diashow.

„**Zufall**“: Datei-wiedergabe in zufälliger Reihenfolge.

„**Zoom**“: Vergrößern des Bildes („1x“, „2x“ oder „4x“).

Musik

„**Wiedergabeziel**“: Auswählen aller Dateien oder einer Datei für die Wiedergabe.

„**Zufall**“: Wiedergeben von Dateien in zufälliger Reihenfolge.

„**Lautsprecher**“: Auswählen der Lautsprecher (Seite 30).

Video

„**Wiedergabeziel**“: Auswählen aller Dateien oder einer Datei für die Wiedergabe.

„**Zoom**“: Vergrößern des Bildes („1x“, „2x“, „4x“ oder „Wide“).

„**Lautsprecher**“: Auswählen der Lautsprecher (Seite 30).

* Stoppen Sie die Videowiedergabe, wenn Sie „Zoom“ einstellen.

Allgemein

„**Wiederholen**“: Wiederholtes Wiedergeben einer Datei.

„**Sortieren nach**“: Ändern der Dateireihenfolge.

„**Geräteauswahl**“: Auswählen eines USB-Geräts.

So stellen Sie das Bild ein (Video)

Sie können die Bildqualität für USB-Videos einstellen.

- 1 Wählen Sie ein Video aus.
Siehe „Wiedergabe von Foto/Musik/Video über USB“ (Seite 23).
- 2 Drücken Sie während der Wiedergabe **OPTIONS**, wählen Sie mit ◀/▶ „Bild“ aus und drücken Sie dann ⊕.
- 3 Wählen Sie mit ◀/▶/◀/▶ eine Option aus und drücken Sie dann ⊕.
- 4 Nehmen Sie mit ◀/▶/◀/▶ die Einstellung vor und drücken Sie dann ⊕.

So lassen Sie Fotos als Diashow anzeigen (Foto)

Sie können eine Diashow mit Fotos anzeigen.

„Diashow-Effekt“ und „Diashow-Geschwindigkeit“ können eingestellt werden.

- 1 Wählen Sie ein Foto aus.
Siehe „Wiedergabe von Foto/Musik/Video über USB“ (Seite 23).
- 2 Drücken Sie in der Miniaturbildansicht die grüne Taste oder drücken Sie **OPTIONS**, wenn ein Foto angezeigt wird, wählen Sie mit ◀/▶ „Diashow“ aus und drücken Sie dann ⊕.

So stoppen Sie eine Diashow

Drücken Sie ⏮ **RETURN** oder **HOME**.

USB-Videoformat

Erweiterung	Container	Video-Codec	Audio-Codec
.avi	AVI	DivX 3.11/4.x/5.1	PCM / MPEG1 Layer1, 2 / MP3 / MPEG2 AAC (2 Kanäle) / MPEG4 AAC (2 Kanäle) / MPEG4 HE-AAC (2 Kanäle) / Dolby Digital (2 Kanäle) / WMA v8
		XviD	
		MPEG1	
		MPEG2 MP	
		H.264 BP/MP/HP	
		MPEG-4 SP/ASP	
.wmv .asf	ASF	WMV v9	MP3 / WMA v8
		DivX 3.11	
		XviD	
		MPEG-4 SP/ASP	
		VC-1	
.mp4 .mov .3gp	MP4	H.264 BP/MP/HP	MPEG1 Layer1, 2 / MP3 / MPEG2 AAC / MPEG4 AAC / MPEG4 HE-AAC
		MPEG-4 SP/ASP	
		H.263	
.mkv	MKV	H.264 BP/MP/HP	PCM / MPEG1 Layer1, 2 / MP3 / MPEG2 AAC (2 Kanäle) / MPEG4 AAC (2 Kanäle) / MPEG4 HE-AAC (2 Kanäle) / Dolby Digital (2 Kanäle) / WMA v8
		MPEG-4 SP/ASP	
		WMV v9	
		DivX 3.11/4.x/5.1	
		VC-1	
.mpg .mpeg .vob	PS	MPEG1	MPEG1 Layer1, 2 / MP3 / Dolby Digital (2 Kanäle)
		MPEG2 MP	
.ts, .m2ts	TS	MPEG2 MP	MPEG1 Layer1, 2 / MP3 / MPEG2 AAC (2 Kanäle) / MPEG4 AAC (2 Kanäle) / MPEG4 HE-AAC (2 Kanäle) / Dolby Digital (2 Kanäle)
		VC-1	
		H.264 BP/MP/HP	

USB-Musikformat

Erweiterung	Audio-Codec
.mp3	MP3
.wma	WMA v8

USB-Fotoformat

Erweiterung	Bild-Codec
.jpg, .jpeg	JPEG

DCF2.0 oder EXIF2.21 wird unterstützt.



- Die Wiedergabe von Dateien in den oben genannten Formaten kann nicht garantiert werden.

Verwenden von BRAVIA Sync mit der Steuerung für HDMI

Die Steuerung für HDMI ermöglicht dank HDMI CEC (Consumer Electronics Control) die Kommunikation zwischen Fernsehgerät und angeschlossenen, mit dieser Funktion kompatiblen Geräten.

Wenn Sie beispielsweise ein mit der Steuerung für HDMI kompatibles Sony-Gerät (mit HDMI-Kabeln) anschließen, können Sie beide Geräte gemeinsam steuern.

Vergewissern Sie sich, dass das Gerät korrekt angeschlossen ist, und nehmen Sie die notwendigen Einstellungen vor.

Steuerung für HDMI

- Schaltet das angeschlossene Gerät automatisch aus, wenn Sie das Fernsehgerät mit der Fernbedienung in den Standby-Betrieb schalten.
- Schaltet automatisch das Fernsehgerät ein und stellt den Eingang ein, an den das Gerät angeschlossen ist, wenn am angeschlossenen Gerät die Wiedergabe gestartet wird.
- Wenn Sie bei eingeschaltetem Fernsehgerät eine angeschlossene Audioanlage einschalten, wird der Ton nicht mehr vom Fernsehlautsprecher, sondern über die Audioanlage wiedergegeben.
- Stellt die Lautstärke (\triangleleft +/-) einer angeschlossenen Audioanlage ein und schaltet diese stumm (mX).
- Um angeschlossene, mit dem BRAVIA Sync-Logo versehene Sony-Geräte über die Fernbedienung des Fernsehgeräts zu steuern, drücken Sie:
 - $\blacktriangleleft/\blacktriangleright/\text{II}/\blacktriangleright/\blacktriangleleft/\blacksquare/\blacktriangleright$, um angeschlossene Geräte direkt zu bedienen.
 - **SYNC MENU**, um das Menü des angeschlossenen HDMI-Geräts auf dem Bildschirm anzuzeigen. Das angezeigte Menü können Sie mit $\blacktriangleleft/\blacktriangleright/\blacktriangleleft/\blacktriangleright$, \oplus , den Farbtasten und **RETURN** bedienen.
 - Wählen Sie „Gerätesteuerung“ und wählen Sie dann die gewünschte Option zum Bedienen des Geräts.
 - Wie Sie das Gerät bedienen können, ist in der Bedienungsanleitung zum Gerät erläutert.
 - Wählen Sie „TV-Steuerung“, um das Fernsehmenü oder Optionen für das Fernsehgerät aufzurufen.
- Wenn „Steuerung für HDMI“ am Fernsehgerät auf „Ein“ gesetzt wird, wird „Steuerung für HDMI“ am angeschlossenen Gerät automatisch ebenfalls auf „Ein“ gesetzt.

So schließen Sie ein mit der Steuerung für HDMI kompatibles Gerät an

Schließen Sie das kompatible Gerät mit einem HDMI-Kabel an das Fernsehgerät an. Achten Sie beim Anschließen einer Audioanlage darauf, auch die Buchse DIGITAL AUDIO OUT (OPTICAL) am Fernsehgerät über ein optisches Audiokabel mit der Audioanlage zu verbinden (Seite 20).

So nehmen Sie die Einstellungen für die Steuerung für HDMI vor

Die Einstellungen für die Steuerung für HDMI müssen sowohl am Fernsehgerät als auch am angeschlossenen Gerät vorgenommen werden. Informationen zu den Einstellungen am Fernsehgerät finden Sie unter „HDMI-Grundeinstellungen“ auf Seite 38. Schlagen Sie, um sich über die Einstellungen am angeschlossenen Gerät zu informieren, in der dazugehörigen Bedienungsanleitung nach.

Das Menüsystem

Navigieren im Fernsehmenü





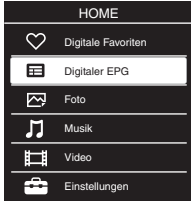

Über „MENU“ stehen Ihnen viele praktische Funktionen dieses Fernsehgeräts zur Verfügung. Sie können Kanäle oder Eingänge einfach auswählen und die Einstellungen des Fernsehgeräts ändern.

1 Drücken Sie **HOME**.



2 Wählen Sie mit \updownarrow eine Option aus und drücken Sie \oplus .

Zum Schließen des Menüs drücken Sie **HOME**.





Medienkategorie-Symbol	Beschreibung
	Digitale Favoriten Damit wählen Sie die Liste mit digitalen Favoriten aus (Seite 19).
	Digitaler EPG Damit wählen Sie den digitalen elektronischen Programmführer (EPG) aus (Seite 18).
	Foto Damit zeigen Sie Fotodateien von USB-Geräten an (Seite 23).
	Musik Damit lassen Sie Musikdateien von USB-Geräten wiedergeben (Seite 23).
	Video Damit lassen Sie Videodateien von USB-Geräten wiedergeben (Seite 23).
	Einstellungen Damit können Sie weitere Einstellungen vornehmen (Seite 28).













- Die einstellbaren Optionen können je nach Situation variieren.
- Nicht verfügbare Optionen werden entweder abgeblendet oder gar nicht angezeigt.

Einstellungen

Bild

Bild-Modus	<p>Zum Auswählen des Bild-Modus.</p> <p>„Brillant“: Zur Verbesserung von Bildkontrast und Bildschärfe.</p> <p>„Standard“: Für Standardbilder. Empfohlen für den privaten Gebrauch.</p> <p>„Anwender“: Ermöglicht das Speichern der bevorzugten Einstellungen.</p> <p>„Kino“: Für filmbasierte Inhalte. Besonders für eine kinoähnliche Umgebung geeignet.</p> <p>„Foto“: Für die Standardanzeige von Fotos.</p> <p>„Sport“: Optimiert die Bildqualität für Sportsendungen.</p> <p>„Spiel“: Für Spiele geeignete Standardbildeinstellungen.</p> <p>„Grafik“: Optimiert die Bildqualität für die Anzeige von grafikorientierten Inhalten.</p> <p> </p> <ul style="list-style-type: none">• „Bild-Modus“ wird je nach der Einstellung für „Szenenauswahl“ eingestellt.
Normwerte	<p>Zum Zurücksetzen aller „Bild“-Einstellungen außer „Bild-Modus“ auf die werkseitigen Standardwerte.</p>
Hintergrundlicht	<p>Zum Einstellen der Hintergrundbeleuchtung.</p> <p> </p> <ul style="list-style-type: none">• Wenn Sie die Helligkeit des Bildschirms verringern, verringert sich der Energieverbrauch.
Kontrast	<p>Zum Erhöhen bzw. Verringern des Bildkontrasts.</p>
Helligkeit	<p>Zum Aufhellen oder Abdunkeln des Bildes.</p>
Farbe	<p>Zum Erhöhen bzw. Verringern der Farbintensität.</p>
Farbton	<p>Zum Verstärken bzw. Abschwächen der Grün- und Rottöne.</p> <p></p> <ul style="list-style-type: none">• „Farbton“ kann nur eingestellt werden, wenn ein NTSC-Farbsignal eingespeist wird (z. B. bei Videokassetten aus den USA).
Bildschärfe	<p>Zum Verstärken bzw. Abschwächen der Bildkonturen.</p>
Farbtemperatur	<p>Zum Einstellen der Farbe Weiß.</p> <p>„Kalt“: Der Weißanteil der Farben erhält einen blauen Farbstich.</p> <p>„Neutral“: Der Weißanteil der Farben erhält einen neutralen Farbstich.</p> <p>„Warm“: Der Weißanteil der Farben erhält einen roten Farbstich.</p>
Dyn. Rauschunterdrückung	<p>Zum Verringern des Bildrauschens (verschneites Bild) bei einem schwachen Sendesignal.</p> <p>„Autom.*/Hoch/Mittel/Niedrig“: Damit legen Sie fest, wie stark die Wirkung der Rauschunterdrückung sein soll.</p> <p>„Aus“: Zum Ausschalten der Funktion „Dyn. Rauschunterdrückung“.</p> <p>* Diese Option steht nur im Analogmodus des Fernsehgeräts zur Verfügung.</p>

MPEG-Rauschunterdrückung	Zum Verringern des Bildrauschens in MPEG-komprimierten Videodaten.
Film Modus	<p>Zum Verbessern der Bildqualität bei Bildbewegungen, wenn Filme auf DVDs oder Videokassetten wiedergegeben werden. Unschärfen und Grobkörnigkeit werden verringert.</p> <p>„Autom.“: Filmbasierte Inhalte werden unverändert wiedergegeben. „Aus“: Damit wird die Funktion „Film Modus“ ausgeschaltet.</p> <p> Falls das Bild unregelmäßige Signale oder zu viel Rauschen enthält, wird „Film Modus“ automatisch ausgeschaltet, selbst wenn „Autom.“ ausgewählt ist.</p>
Weitere Einstellungen	<p>Zum Vornehmen weiterer Einstellungen für die Bildqualität.</p> <p>„Normwerte“: Zum Zurücksetzen aller Einstellungen unter „Weitere Einstellungen“ auf die werkseitigen Standardwerte.</p> <p>„Verb. Kontrastanhebung“: Je nach Helligkeit des Bildschirms werden automatisch die besten Einstellungen für „Hintergrundlicht“ und „Kontrast“ vorgenommen. Diese Einstellung ist insbesondere für dunkle Bildszenen nützlich, das sie den Kontrast in dunklen Bildbereichen verstärkt.</p> <p>„Schwarzkorrektur“: Zum Verstärken der schwarzen Bildbereiche für einen stärkeren Kontrast.</p> <p>„Gamma“: Zum Optimieren der Balance zwischen den hellen und dunklen Bildbereichen.</p> <p>„Weiß-Betonung“: Zum Verstärken der weißen Farbanteile.</p> <p>„Farbbrillanz“: Farben werden brillanter dargestellt.</p>
	<ul style="list-style-type: none"> „Weitere Einstellungen“ steht nicht zur Verfügung, wenn „Bild-Modus“ auf „Brillant“ gesetzt ist oder wenn Signale über USB (Video) eingespeist werden.
 Ton	
Ton-Modus	<p>Zum Auswählen des Ton-Modus.</p> <p>„Dynamisch“: Für bessere Verständlichkeit und naturgetreuere Musikwiedergabe werden Klarheit und Klangpräsenz verstärkt.</p> <p>„Standard“: Klarheit, Detailreichtum und Klangpräsenz werden verstärkt.</p> <p>„Klare Stimme“: Stimmen werden klarer wiedergegeben.</p>
Normwerte	Zum Zurücksetzen aller „Ton“-Einstellungen auf die werkseitigen Standardwerte.
Equalizer	<p>Zum Vornehmen von Einstellungen für einzelne Tonfrequenzen.</p> <p>Wählen Sie mit / die gewünschte Tonfrequenz aus, nehmen Sie mit / die Einstellung vor und drücken Sie . Die geänderten Einstellungen werden übernommen, wenn Sie unter „Ton-Modus“ Optionen auswählen. Wählen Sie „Normwerte“, um die ursprünglichen Einstellungen für „Equalizer“ wiederherzustellen.</p> <p> Einstellungen für höhere Frequenzen wirken sich auf die Höhen, Einstellungen für niedrigere Frequenzen auf die Bässe aus.</p>
Balance	Zum Verstärken des linken oder rechten Lautsprecherkanals.
Autom. Lautstärke	Zum Beibehalten eines konstanten Lautstärkeniveaus, auch wenn sich die Lautstärke sprunghaft ändert (meist ist Werbung lauter als normale Sendungen).

Lautstärkeversatz	Zum Einstellen eigener Lautstärkepegel für die einzelnen an das Fernsehgerät angeschlossenen Geräte.
Surround	<p>Zum Auswählen des Surroundmodus.</p> <p>„Ein“: Erzeugt Surroundeffekte für die Wiedergabe von virtuellem Zwei-Kanal-Surroundklang über die zwei internen Lautsprecher des Fernsehgeräts.</p> <p>„Stereo Simuliert“: Fügt bei Mono-Aufnahmen einen surroundähnlichen Effekt hinzu.</p> <p>„Kino“: Erzeugt Surroundeffekte wie die hochwertigen Audiosysteme, die in Kinos eingesetzt werden.</p> <p>„Musik“: Erzeugt Surroundeffekte wie in einem Konzertsaal.</p> <p>„Sport“: Erzeugt Surroundeffekte wie bei einer Live-Sportveranstaltung.</p> <p>„Spiel“: Erzeugt Surroundeffekte für optimale Tonqualität bei Spielen.</p> <p>„Aus“: Für normale Stereo- oder Mono-Wiedergabe.</p> <p> • „Surround“ wird je nach der Einstellung für „Szenenauswahl“ eingestellt.</p>
Bass-Verstärker	Die Bässe werden verstärkt, um einen besonders kraftvollen Klang mit mehr Fülle zu erzielen.
Zweiton	<p>Zum Auswählen der Lautsprecherausgabe bei Programmen in Stereoton oder Zweikanalton.</p> <p>„Stereo“, „Mono“: Bei Sendungen in Stereoton.</p> <p>„A“, „B“, „Mono“: Bei Zweikanaltonsendungen wählen Sie „A“ für Tonkanal 1, „B“ für Tonkanal 2 bzw. „Mono“ für einen Monokanal, falls verfügbar.</p> <p></p> <ul style="list-style-type: none"> • Wenn Sie ein an das Fernsehgerät angeschlossenes Gerät auswählen, setzen Sie „Zweiton“ auf „Stereo“, „A“ oder „B“.
Lautsprecher	<p>Zum Ein- und Ausschalten der internen Lautsprecher des Fernsehgeräts.</p> <p>„TV-Lautsprecher“: Die Fernhohlautsprecher werden eingeschaltet, so dass über sie der Ton des Fernsehgeräts zu hören ist.</p> <p>„Audiosystem“: Die Fernhohlautsprecher werden ausgeschaltet, so dass der Ton des Fernsehgeräts nur über das externe, an die Audioausgänge angeschlossene Audiogerät zu hören ist.</p>
Audio-Ausgang	<p>„Variabel“: Wenn Sie ein externes Audiosystem verwenden, kann die Lautstärke am Audioausgang mit der Fernbedienung des Fernsehgeräts gesteuert werden.</p> <p>„Fest“: Die Audioausgabe des Fernsehgeräts kann nicht eingestellt werden. Benutzen Sie die Lautstärkeregelung Ihres Audioreceivers, um die Lautstärke (und andere Audio-Einstellungen) über Ihr Audiosystem zu regulieren.</p>
Kopfhörer Lautspr.-Verkn.	Wenn Sie Kopfhörer an das Fernsehgerät anschließen, werden die internen Lautsprecher des Fernsehgeräts ein- bzw. ausgeschaltet.
Lautstärke Kopfhörer	Zum Einstellen der Lautstärke von Kopfhörern.
HDMI/DVI-Audioquelle	Dient zum Umschalten des Audiosignals für den HDMI-Eingang, wenn ein DVI-Gerät angeschlossen ist. Wählen Sie „Autom.“, „HDMI Ton“ oder „PC-Audio“.

Weitere Einstellungen

„Lautstärkeanpassung“: Gleicht Unterschiede zwischen den Lautstärkepegeln verschiedener Kanäle aus (nur bei Dolby Digital-Ton).



- Möglicherweise ist kein Effekt zu hören oder die Wirkung kann unabhängig von der Einstellung für „Lautstärkeanpassung“ je nach Sendung unterschiedlich ausfallen.

„Optischer Ausgang“: Damit wird das Audiosignal eingestellt, das über die Buchse DIGITAL AUDIO OUT (OPTICAL) des Fernsehgeräts ausgegeben wird. Stellen Sie „Autom.“ ein, wenn Sie ein mit Dolby Digital kompatibles Gerät anschließen. Stellen Sie „PCM“ ein, wenn Sie ein Gerät anschließen, das nicht mit Dolby Digital kompatibel ist.

„Downmix Modus“: Damit wird festgelegt, wie Mehrkanalton auf Zweikanalton heruntergemischt wird.

- „Surround“: Wählen Sie diese Option, wenn Sie einen optimalen Raumklang erzielen möchten oder wenn Sie externe Geräte mit Pro Logic verwenden.
- „Stereo“: Wählen Sie diese Option, wenn Sie Stereoton ausgeben wollen.



- „Ton-Modus“, „Normwerte“, „Equalizer“, „Balance“, „Autom. Lautstärke“, „Lautstärkeversatz“, „Surround“ und „Bass-Verstärker“ stehen nicht zur Verfügung, wenn „Lautsprecher“ auf „Audiosystem“ gesetzt ist.



Bildschirm einstellen

Bildformat

Zum Ändern des Bildformats. Einzelheiten zum Bildformat finden Sie auf Seite 17.

Bildformat (nur im PC-Modus)

„Normal“: Das Bild wird in Originalgröße angezeigt.

„Wide 1“: Das Bild wird so vergrößert, dass der Anzeigebereich vertikal ausgefüllt wird, wobei das ursprüngliche Bildseitenverhältnis beibehalten wird.

„Wide 2“: Das Bild wird so vergrößert, dass der Anzeigebereich ausgefüllt wird.

Auto Format

„Ein“: Wählen Sie „Ein“, damit die Einstellung für „Bildformat“ je nach Inhalt automatisch wechselt.

„Aus“: Wenn Sie häufige Wechsel des Bildformats stören, wählen Sie „Aus“. Wählen Sie eine der Optionen unter „Bildformat“, wenn diese Funktion auf „Aus“ gesetzt ist.

4:3 Vorwahl

Zum Einstellen des Standardbildformats für 4:3-Sendungen.

Automatischer Anzeigebereich

„Ein“: Der Anzeigebereich wird je nach Inhalt automatisch eingestellt.

„Aus“: „Automatischer Anzeigebereich“ wird ausgeschaltet. Wählen Sie eine der Optionen unter „Anzeigebereich“.

Anzeigebereich

Zum Einstellen des Bildanzeigebereichs.

„Vollpixel“: Bilder werden in Originalgröße angezeigt, wenn Teile des Bildes abgeschnitten sind.

„Normal“: Bilder werden in ihrer empfohlenen Größe angezeigt.

„+1“: Bilder werden in Originalgröße angezeigt.

„-1“: Bilder werden vergrößert, so dass sich die Ränder außerhalb des sichtbaren Anzeigebereichs befinden.



- Diese Optionen variieren je nach den angezeigten Eingangssignalen.

H. Position

Zum Einstellen der horizontalen Position des Bildes.

V. Position

Zum Einstellen der vertikalen Position des Bildes, wenn „Bildformat“ auf „Zoom“, „14:9“ oder „Untertitel“ gesetzt ist.

Fortsetzung

V. Amplitude

Zum Einstellen der Höhe des Bildes, wenn „Bildformat“ auf „Smart“ gesetzt ist.

PC Einstellung

Zum Einstellen des Fernsehschirms, wenn er als PC-Monitor verwendet werden soll.



- Diese Option steht nur zur Verfügung, wenn PC-Signale eingehen.
- Es ist möglich, dass „Auto-Einstellung“ mit manchen Eingangssignalen nicht korrekt funktioniert. Stellen Sie in solchen Fällen „Phase“, „Pixelbreite“, „H. Position“ und „V. Position“ manuell ein.

„Bildformat“: Wählen Sie „Normal“, um das Bild in Originalgröße anzuzeigen. Wählen Sie „Wide 1“, um das Bild so zu vergrößern, dass es den Anzeigebereich ausfüllt, wobei das ursprüngliche Bildseitenverhältnis beibehalten wird. Wählen Sie „Wide 2“, um das Bild so zu vergrößern, dass es den Anzeigebereich ausfüllt.

„Normwerte“: Zum Zurücksetzen aller Einstellungen unter „PC Einstellung“ außer „Bildformat“ auf die werkseitigen Standardwerte.

„Auto-Einstellung“: Anzeigeposition und Phase des Bildes werden im PC-Modus automatisch eingestellt.

„Phase“: Zum Korrigieren des Bildes, wenn ein Teil des angezeigten Textes oder Bildes nicht scharf angezeigt wird.

„Pixelbreite“: Die Bildbreite wird vergrößert oder verkleinert.

„H. Position“: Das Bild wird nach links oder rechts verschoben.

„V. Position“: Das Bild wird nach oben oder unten verschoben.



Kanaleinstellung

Analoge Einstellungen

„Auto. Analog-Suchlauf“ (nur im Analogmodus): Damit werden alle verfügbaren analogen Kanäle abgestimmt. In der Regel brauchen Sie diese Funktion nicht auszuführen, da die Kanäle bei der Inbetriebnahme des Fernsehgeräts bereits eingestellt wurden. Mit dieser Funktion können Sie den Vorgang jedoch wiederholen (z. B. erneutes Abstimmen von Sendern nach einem Umzug oder Suchen zusätzlicher Sender, die neu angeboten werden).

„Manuell abspeichern“ (nur im Analogmodus): Damit ändern Sie die Einstellungen für die verfügbaren analogen Kanäle.

Wählen Sie mit ⊕ das Programm aus, für das Sie Änderungen vornehmen wollen.

TV-System

Zur manuellen Kanalabstimmung.

- 1 Wählen Sie mit die Option „TV-System“ und drücken Sie ⊕.
- 2 Wählen Sie mit eines der folgenden Fernsehsysteme und drücken Sie dann ⊕.
 - B/G: Für westeuropäische Länder/Regionen
 - I: Für Großbritannien
 - D/K: Für osteuropäische Länder/Regionen
 - L: Für Frankreich



- Diese Option ist möglicherweise nicht verfügbar. Dies hängt von dem Land/der Region ab, das bzw. die Sie für „Land“ ausgewählt haben.

Kanal

- 1 Wählen Sie mit \uparrow/\downarrow die Option „Kanal“ und drücken Sie \oplus .
- 2 Wählen Sie mit \uparrow/\downarrow die Option „S“ (für Kabelkanäle) oder „C“ (für terrestrische Kanäle) und drücken Sie dann \Rightarrow .
- 3 Stimmen Sie den Kanal wie folgt ab:

Wenn Sie die Kanalnummer (Frequenz) nicht kennen

Drücken Sie \uparrow/\downarrow , um den nächsten verfügbaren Kanal zu suchen. Wenn ein Kanal gefunden wurde, stoppt die Suche. Wenn Sie weiter suchen möchten, drücken Sie \uparrow/\downarrow .

Wenn Sie die Kanalnummer (Frequenz) kennen

Geben Sie mit den Zahlentasten die Kanalnummer des gewünschten Senders oder des Videorecorders ein.

- 4 Drücken Sie \oplus , um zu „Bestätigen“ zu springen, und drücken Sie anschließend \oplus .

Wiederholen Sie die Schritte oben, um weitere Kanäle manuell abzustimmen.

Name

Dient dazu, einem ausgewählten Kanal einen Namen aus bis zu 5 Buchstaben oder Zahlen zuzuweisen.

AFT

Ermöglicht die manuelle Feinabstimmung des ausgewählten Senders, falls Sie annehmen, dass die Bildqualität durch eine geringfügige Abstimmungsänderung verbessert werden kann.

Audio-Filter

Zum Verbessern der Tonqualität einzelner Kanäle bei Verzerrungen von Mono-Tonsignalen. In manchen Fällen können nicht standardkonforme Sendesignale bei Sendungen in Mono eine verzerrte oder unterbrochene Wiedergabe verursachen. Wenn keine Tonverzerrungen auftreten, empfiehlt es sich, die werkseitige Standardeinstellung („Aus“) dieser Option nicht zu ändern.



- „Audio-Filter“ steht nicht zur Verfügung, wenn „TV-System“ auf „L“ gesetzt ist.

Auslassen

Zum Auslassen nicht benötigter analoger Kanäle bei der Kanalwahl mit **PROG/CH +/-**. (Mit den Zahlentasten können Sie einen ausgelassenen Kanal weiterhin auswählen.)

Bestätigen

Zum Speichern der mit „Manuell abspeichern“ vorgenommenen Einstellungen. „**Programme ordnen**“ (nur im Analogmodus): Ändert die Reihenfolge, in der die analogen Kanäle im Fernsehgerät gespeichert werden.

- 1 Wählen Sie mit \uparrow/\downarrow den Kanal, den Sie an eine andere Position verschieben möchten, und drücken Sie dann \Rightarrow .
- 2 Wählen Sie mit \uparrow/\downarrow die neue Position für den Kanal aus und drücken Sie anschließend \oplus .

„Digitaler Suchlauf“

- **„Auto. Digital-Suchlauf“:**

Zum Starten eines Sender-Suchlaufs nach allen digitalen Kanälen.
Mit dieser Funktion können Sie die Kanäle des Fernsehgeräts nach einem Umzug oder zum Suchen zusätzlicher Sender, die neu angeboten werden, erneut abstimmen. Drücken Sie ⊕.

- **„Programmliste editieren“:**

Zum Entfernen unerwünschter gespeicherter digitaler Kanäle und zum Ändern der Reihenfolge, in der die digitalen Kanäle gespeichert sind.

1 Wählen Sie mit ⇐/⇒ den Kanal, den Sie entfernen oder an eine andere Position verschieben möchten.

Wenn die dreistellige Programmnummer des betreffenden Programms bekannt ist, können Sie diese mit den Zahlentasten eingeben.

2 Entfernen Sie digitale Kanäle oder ändern Sie deren Reihenfolge wie folgt:

So entfernen Sie einen digitalen Kanal

Drücken Sie ⊕. Nach dem Erscheinen einer Bestätigungsmeldung drücken Sie ⇐, um „Ja“ zu wählen, und drücken dann ⊕.

So ändern Sie die Reihenfolge der digitalen Kanäle

Drücken Sie ⇐ und wählen Sie dann mit ⇐/⇒ die neue Position für den Kanal. Drücken Sie anschließend ⇐.

3 Drücken Sie  **RETURN.**



- Diese Funktion steht in manchen Ländern nicht zur Verfügung, wenn „Kabel“ ausgewählt wurde.

- **„Manueller Digital-Suchlauf“:**

Zur manuellen Abstimmung digitaler Kanäle.

1 Geben Sie mit den Zahlentasten die Nummer des Kanals ein, den Sie manuell abstimmen möchten, und drücken Sie dann ⇐/⇒, um den Kanal abzustimmen.

2 Wenn ein verfügbarer Kanal gefunden wurde, speichern Sie das Programm mit ⊕.

Wiederholen Sie die Schritte oben, falls Sie weitere Kanäle manuell abstimmen möchten.



- Diese Funktion steht bei Kabelanschluss nicht zur Verfügung.

„Untertitel Grundeinst.“

- **„Untertitel Einstellung“:** Wenn „Hörbehindert“ ausgewählt ist, werden unter Umständen zusammen mit den Untertiteln visuelle Hilfen angezeigt, falls der betreffende Sender solche Informationen ausstrahlt.

- **„Primäre Vorzugssprache“:** Zum Auswählen der bevorzugten Sprache, in der die Untertitel angezeigt werden.

- **„Sekundäre Vorzugssprache“:** Zum Auswählen einer zweiten bevorzugten Sprache, in der die Untertitel angezeigt werden.

„Audio Grundeinstellungen“

- **„Audio-Typ“:** Wechselt zu Sendungen für Hörgeschädigte, wenn „Hörbehindert“ gewählt wurde.
- **„Primäre Vorzugssprache“:** Zum Auswählen der bevorzugten Sprache für eine Sendung. Manche digitalen Kanäle senden Programme in mehreren Sprachen.
- **„Sekundäre Vorzugssprache“:** Zum Auswählen einer zweiten bevorzugten Sprache für eine Sendung. Manche digitalen Kanäle senden Programme in mehreren Sprachen.
- **„Audiobeschreibung“:** Bietet eine Audiobeschreibung (gesprochene Beschreibung) visueller Informationen, wenn diese von den Fernsehsendern übertragen werden.
- **„Mischpegel“:** Stellt den Ausgabepegel für den Hauptton der Fernsehsendung und die Audiobeschreibung ein.



- Diese Option steht nur zur Verfügung, wenn „Audiobeschreibung“ auf „Ein“ gesetzt ist.

- **„MPEG-Lautstärke“:** Zum Einstellen des Tonpegels für MPEG-Audio.

„Technische Einstellungen“

- **„Dienste autom. aktualisieren“:** Ermöglicht das Erkennen und Speichern neuer digitaler Dienste am Fernsehgerät, falls solche verfügbar werden.
- **„Systemaktualisierung“:** Dieses Fernsehgerät kann Softwareaktualisierungen über Sendesignale empfangen. Damit solche Aktualisierungen empfangen werden, muss die Option „Systemaktualisierung“ im Menü „Technische Einstellungen“ auf „Ein“ gesetzt sein. Wenn eine Aktualisierung erkannt wird, erhält der Benutzer durch eine Reihe von Bildschirmanzeigen Informationen über die weiteren Schritte zur Aktualisierung. Trennen Sie das Fernsehgerät während der Installation auf keinen Fall vom Stromnetz.
- **„Systeminfo“:** Zum Anzeigen der aktuellen Softwareversion und der Signalstärke.
- **„Zeitzone“:** Zum Auswählen der für Sie geltenden Zeitzone, wenn diese nicht mit der vorkonfigurierten Zeitzoneneinstellung für Ihr Land/Ihre Region übereinstimmt.



- Diese Funktion steht in manchen Ländern nicht zur Verfügung, wenn „Kabel“ ausgewählt wurde.

- **„Auto Sommer-/Winterzeit“:** Zum Ein- oder Ausschalten der automatischen Sommer- und Winterzeitumstellung.
 - „Ein“: Zum Einschalten der automatischen kalendermäßigen Sommer- und Winterzeitumstellung.
 - „Aus“: Die Zeit wird je nach dem mit „Zeitzone“ eingestellten Zeitunterschied angezeigt.



- Diese Funktion steht in manchen Ländern nicht zur Verfügung, wenn „Kabel“ ausgewählt wurde.

- **„Service Austausch“:** Wenn Sie „Ein“ wählen, wird der Kanal automatisch gewechselt, wenn die Übertragung eines Senders auf einen anderen Kanal verlegt wird.

„CA-Modul-Einstellung“

Ermöglicht es, Pay-TV-Dienste zu nutzen, wenn Sie ein CAM (Zugangskontrollmodul) und eine gültige Smartcard besitzen. Auf Seite 20 ist die Lage des PCMCIA-Steckplatzes  angegeben.



Kindersicherung

Zum Einstellen einer Altersbegrenzung für Sendungen. Alle Sendungen, die die Altersbegrenzung verletzen, werden nur nach korrekter Eingabe eines PIN-Codes angezeigt.



- Bei Kabelbetreibern in den Niederlanden muss der PIN-Code eingegeben werden, wenn die Programmeinstufung dem angegebenen Alter entspricht oder darüber liegt.

1 Geben Sie den PIN-Code mit den Zahlentasten ein.

Falls noch kein PIN-Code festgelegt wurde, wird ein Bildschirm zum Eingeben des PIN-Codes eingeblendet. Befolgen Sie die Anweisungen unter „PIN-Code“ weiter unten.

2 Wählen Sie mit \updownarrow die gewünschte Altersbegrenzung oder „Ohne“ (Fernsehen ohne Einschränkung) und drücken Sie dann \oplus .

3 Drücken Sie \leftarrow RETURN.

PIN-Code

So geben Sie den PIN-Code zum ersten Mal ein

1 Geben Sie mit den Zahlentasten den neuen PIN-Code ein.

2 Drücken Sie \leftarrow RETURN.

So ändern Sie den PIN-Code

1 Geben Sie den PIN-Code mit den Zahlentasten ein.

2 Geben Sie mit den Zahlentasten den neuen PIN-Code ein.

3 Drücken Sie \leftarrow RETURN.



- Der PIN-Code 9999 wird immer akzeptiert.

PIN-Code ändern

Wählen Sie diese Option, um Ihren PIN-Code zu ändern.

Kindersicherung

Wählen Sie das Alter des jüngsten Zuschauers (3 ~ 18). Wählen Sie „Ohne“, wenn keine Registrierung gewünscht ist.

Welche Optionen ausgewählt werden können, hängt von der Einstellung für das Land ab.

Digitale Programmsperre

Zum Sperren/Freigeben von Programmen und Überprüfen des Status von Programmen.

1 Geben Sie mit den Zahlentasten den alten PIN-Code ein oder legen Sie einen neuen fest.

2 Navigieren Sie mit \updownarrow durch die Programme und wechseln Sie mit \oplus zwischen dem Status „Gesperrt“ und „Freigegeben“.



Sperre für externen Eingang

Zum Sperren der Wiedergabe über einen externen Eingang. Wenn die Wiedergabe über einen gesperrten Eingang möglich sein soll, wählen Sie „Freigegeben“.



Grundeinstellungen

USB Autostart	Wenn Sie bei eingeschaltetem Fernsehgerät ein USB-Gerät an den USB-Anschluss anschließen und dieses dann einschalten, wird automatisch die Miniaturbildansicht der zuletzt wiedergegebenen Foto-/Musik-/Videodateien angezeigt.
Abschalttimer	<p>Zum Einstellen einer Zeitspanne, nach der das Fernsehgerät automatisch in den Standby-Betrieb geschaltet wird.</p> <p>Wenn der „Abschalttimer“ aktiviert ist, leuchtet die Anzeige (Abschalttimer) an der Vorderseite des Fernsehgeräts orange.</p> <p></p> <ul style="list-style-type: none">• Wenn Sie das Fernsehgerät aus- und wieder einschalten, wird der „Abschalttimer“ auf „Aus“ zurückgesetzt.• Eine Minute, bevor das Fernsehgerät automatisch in den Standby-Betrieb geschaltet wird, erscheint eine entsprechende Meldung auf dem Bildschirm.
Neuinitialisierung	Zum Durchführen der Anfangseinstellungen, um die Sprache, das Land/die Region und den Betriebsort auszuwählen und alle verfügbaren digitalen und analogen Kanäle abzustimmen. Normalerweise muss dieser Vorgang nicht durchgeführt werden, denn das Fernsehgerät wurde bei der Inbetriebnahme abgestimmt und auch die Einstellungen für Land/Region und Sprache wurden vorgenommen. Mit dieser Option können Sie den Vorgang jedoch erneut ausführen (beispielsweise, um das Fernsehgerät nach einem Umzug neu einzustellen).
Sprache	Zum Auswählen der Sprache, in der die Menüs angezeigt werden.
Einschaltton	Wählen Sie „Ein“, wenn beim Einschalten des Fernsehgeräts ein Ton ausgegeben werden soll. Wählen Sie „Aus“, um die Funktion zu deaktivieren.
AV-Einrichtung	<p>Ermöglicht es, jedem Gerät, das an den seitlichen oder hinteren Buchsen angeschlossen ist, einen Namen zuzuweisen. Dieser Name wird kurz auf dem Bildschirm eingeblendet, wenn das Gerät ausgewählt wird.</p> <ol style="list-style-type: none">1 Wählen Sie die gewünschte Eingangsquelle mit / und drücken Sie dann .2 Wählen Sie mit / eine der folgenden Optionen und drücken Sie anschließend . <ul style="list-style-type: none">• AV1 (oder AV2/HDMI1/HDMI2/Component/PC), KABEL, SAT, VCR, DVD/BD, HEIMKINO, SPIEL, CAM, DIGITALKAMERA, PC: Sie können einem angeschlossenen Gerät einen der vorgegebenen Namen zuweisen.• „Editieren“: Zum Erstellen eines benutzerdefinierten Namens.<ol style="list-style-type: none">1 Wählen Sie mit / den gewünschten Buchstaben oder eine Zahl („_“ für Leerstellen) und drücken Sie dann .<p>Falls Sie ein falsches Zeichen eingeben</p><p>Drücken Sie /, um das falsche Zeichen auszuwählen. Drücken Sie dann /, um das richtige Zeichen auszuwählen.</p>2 Wiederholen Sie Schritt 1, bis der Name vollständig eingegeben ist, und drücken Sie dann .

HDMI-Grundeinstellungen	<p>Ermöglicht dem Fernsehgerät die Kommunikation mit Geräten, die mit der Steuerung für HDMI kompatibel und an die HDMI-Buchsen des Fernsehgeräts angeschlossen sind. Beachten Sie, dass auch am angeschlossenen Gerät entsprechende Kommunikationseinstellungen vorgenommen werden müssen.</p> <p>„Steuerung für HDMI“: Damit legen Sie fest, ob das Fernsehgerät und ein angeschlossenes Gerät, das mit der Steuerung für HDMI kompatibel ist, gemeinsam gesteuert werden.</p> <p>„Autom. Geräteabschaltung“: Wenn diese Option auf „Ein“ gesetzt ist und Sie das Fernsehgerät mit der Fernbedienung in den Standby-Betrieb schalten, wird das mit der Steuerung für HDMI kompatible Gerät ebenfalls ausgeschaltet.</p> <p>„Autom. Einschaltung TV“: Wenn diese Option auf „Ein“ gesetzt ist, schaltet sich das Fernsehgerät ein, sobald Sie ein angeschlossenes Gerät einschalten, das mit der Steuerung für HDMI kompatibel ist.</p> <p>„HDMI-Geräteliste“: Dient zum Aufrufen einer Liste der angeschlossenen Geräte, die mit der Steuerung für HDMI kompatibel sind.</p> <p>„Gerätesteuerungstasten“: Wenn diese Option auf „Einstelltasten“ gesetzt ist, können Sie mit den Tasten der Fernbedienung einen am angeschlossenen Gerät abgestimmten Kanal auswählen. Wenn sie auf „Menütasten“ gesetzt ist, können Sie durch die Menüs des angeschlossenen Geräts navigieren.</p>
DivX® VOD	<p>„DivX® VOD Registrierungscode“: Zeigt den Registrierungscode an, der zum Wiedergeben von DivX® VOD-Inhalten erforderlich ist.</p> <p>„DivX® VOD Entregistrierungscode“: Zeigt den Entregistrierungscode an, der zum Wiedergeben von DivX® VOD-Inhalten erforderlich ist.</p>
USB Systemaktualisierung	<p>Zum Aktualisieren des Fernsehsystems mithilfe eines USB-Speichers.</p>
Produkt-Support	<p>Zum Anzeigen der Produktinformationen Ihres Fernsehgeräts.</p>
Werkseinstellungen	<p>Zum Zurücksetzen aller Einstellungen auf die werkseitigen Standardeinstellungen. Wenn dieser Vorgang abgeschlossen ist, wird der Bildschirm für die Anfangseinstellungen angezeigt.</p>
 Öko	
Normwerte	<p>Zum Zurücksetzen aller „Öko“-Einstellungen auf die werkseitigen Standardwerte.</p>
Energie sparen	<p>Zum Auswählen des Energiesparmodus, um den Energieverbrauch des Fernsehgeräts zu reduzieren.</p> <p>„Standard“: Standardeinstellungen.</p> <p>„Reduziert“: Zum Reduzieren des Energieverbrauchs des Fernsehgeräts.</p> <p>„Bild aus“: Zum Ausschalten des Bildes. So können Sie bei Bedarf nur den Ton hören.</p>
TV-Standby nach Nichtbenutzung	<p>Zum Einstellen der Dauer („1h“, „2h“ oder „4h“), nach der das Fernsehgerät automatisch in den Standby-Betrieb wechselt, wenn das Fernsehgerät im festgelegten Zeitraum nicht bedient wird.</p>
Lichtsensord	<p>Zum automatischen Optimieren der Bildeinstellungen je nach den Lichtverhältnissen im Raum.</p> <p></p> <ul style="list-style-type: none"> • Decken Sie den Sensor nicht ab, da sonst seine Funktion beeinträchtigt werden kann. Sehen Sie nach, wo sich der Sensor befindet (Seite 15).

**PC
Energieverwaltung**

Wenn diese Option auf „Ein“ gesetzt ist, schaltet das Fernsehgerät in den Standby-Betrieb, wenn kein PC-Signal eingeht. Diese Option steht nur zur Verfügung, wenn der PC-Eingang ausgewählt ist.



- Energieeffizienz verringert den Stromverbrauch und Sie können durch eine Reduzierung der Stromkosten Geld sparen.
- Wenn das Gerät nicht benutzt wird
 - Zum Schutz der Umwelt und aus Sicherheitsgründen empfiehlt es sich, das Fernsehgerät vom Stromnetz zu trennen, wenn es mehrere Tage nicht benutzt wird.
 - Da das Fernsehgerät auch in ausgeschaltetem Zustand mit dem Stromnetz verbunden ist, wenn es nur ausgeschaltet wurde, muss der Stecker aus der Netzsteckdose gezogen werden, um das Fernsehgerät vollkommen auszuschalten.
 - Bei einigen Fernsehgeräten gibt es jedoch möglicherweise Funktionen, für die das Fernsehgerät in den Bereitschaftsmodus geschaltet sein muss.

Montieren des Zubehörs (Wandhalterung)

Für den Kunden:

Zum Schutz des Produkts und aus Sicherheitsgründen empfiehlt Sony dringend, die Installation des Fernsehgerätes von Sony-Händlern oder lizenzierten Montagefachleuten durchführen zu lassen. Versuchen Sie nicht, die Montage selbst durchzuführen.

Für Sony-Händler und Montagefachleute:

Achten Sie bei der Installation, der regelmäßigen Wartung und der Überprüfung des Produkts in erster Linie auf Sicherheit.

Sie können das Fernsehgerät mit der Wandhalterung SU-WL500 oder SU-WL100 (gesondert erhältlich) an der Wand montieren.

- Lesen Sie bitte in der mit der Wandhalterung gelieferten Anleitung nach, um die Montage richtig auszuführen.
- Schlagen Sie unter „Abnehmen des Tischständers vom Fernsehgerät“ (Seite 9) nach.

SU-WL100 (KDL-22EX310)

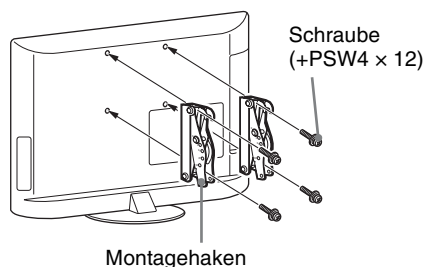

SU-WL500 (KDL-42EX410/KDL-32EX310)

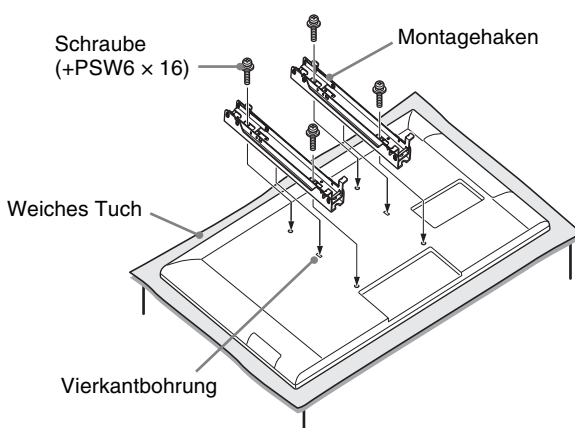

- Stellen Sie das Fernsehgerät auf den Tischständer, wenn Sie den Montagehaken befestigen.

Hinweis zur Montage

Bei Verwendung der Wandhalterung SU-WL500 oder SU-WL100 beträgt der Abstand zwischen der Wand und dem Fernsehgerät 6 cm. Verwenden Sie diesen Abstand zum Verlegen der Kabel für das Fernsehgerät.

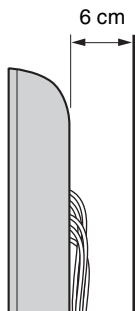

Für die Installation dieses Produkts ist ausreichende Sachkenntnis erforderlich, besonders um die Tragfähigkeit der Wand für das Gewicht des Fernsehgeräts sicherzustellen. Überlassen Sie die Wandmontage dieses Produkts unbedingt Sony-Händlern oder lizenzierten Montagefachleuten und ergreifen Sie bei der Montage geeignete Sicherheitsmaßnahmen. Sony übernimmt keine Haftung für etwaige Sachschäden oder Verletzungen, die durch falsche Handhabung oder unsachgemäße Installation verursacht werden.

Tabelle der Fernsehgeräte-Installationsabmessungen

SU-WL100

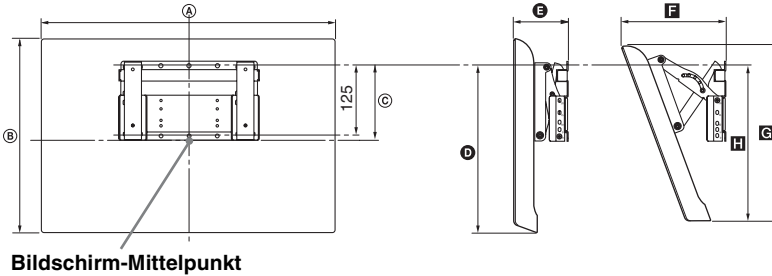

Einheit: cm

Modellbezeichnung	Displayabmessungen		Bildschirmmittens-abmessung	Abmessungen bei verschiedenen Montagewinkeln				
				Winkel (0°)		Winkel (20°)		
	A	B	C	D	E	F	G	H
KDL-22EX310	52,4	34,6	10,8	29,6	9,8	18,6	31,3	27,5

SU-WL500

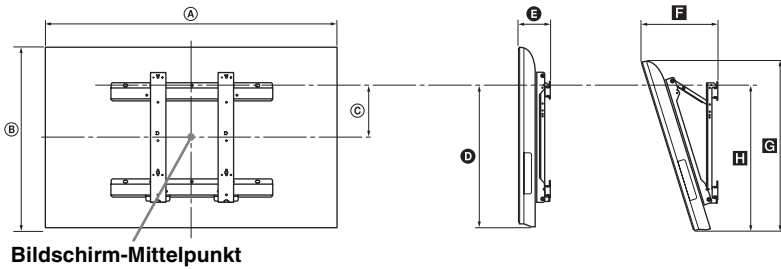

Einheit: cm

Modellbezeichnung	Displayabmessungen		Bildschirmmittens-abmessung	Abmessungen bei verschiedenen Montagewinkeln				
				Winkel (0°)		Winkel (20°)		
	A	B	C	D	E	F	G	H
KDL-42EX410	98,9	61,2	16,1	48,2	10,6	27,6	57,0	49,3
KDL-32EX310	75,6	48,1	15,1	40,7	10,5	25,7	44,7	42,2

Die Angaben in der Tabelle oben können je nach Installation etwas variieren.

WARNUNG

Die Wand, an der das Fernsehgerät montiert werden soll, muss in der Lage sein, mindestens das vierfache Gewicht des Fernsehgerätes zu tragen. Das Gewicht ist unter „Technische Daten“ (Seite 43) angegeben.

Zeichnung/Tabelle der Schrauben- und Hakenpositionen

Modellbezeichnung	Schraubenposition SU-WL500	Hakenposition SU-WL500
KDL-42EX410	e, j	b
KDL-32EX310	e, g	c
		SU-WL100
KDL-22EX310		b

Schraubenposition

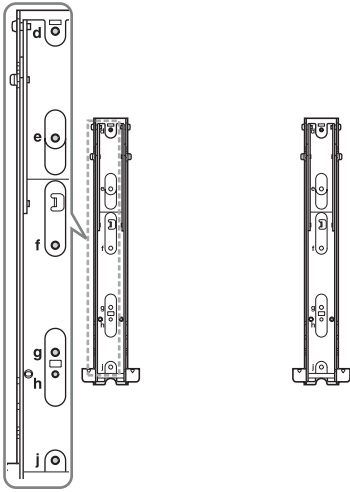

Hakenposition

SU-WL100

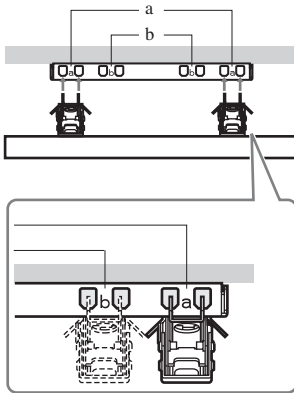



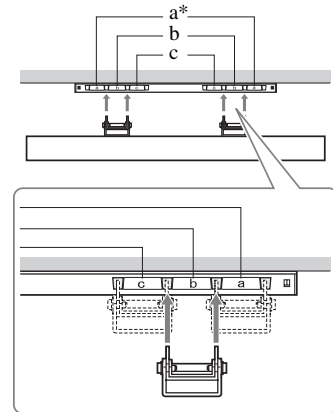









SU-WL500



* Die Hakenposition „a“ kann für diese Modelle nicht verwendet werden.

Technische Daten

System	
Bildschirmsystem	LCD-Bildschirm (Flüssigkristall-Display)
Fernsehnorm	Je nach ausgewähltem Land bzw. ausgewählter Region Analog: B/G, D/K, L, I Digital: DVB-T, DVB-C
Farb-/Videosystem	Analog: PAL, PAL60 (nur Videoeingang), SECAM, NTSC3.58, NTSC4.43 (nur Videoeingang) Digital: MPEG-2 MP@ML/HL, H.264/MPEG-4 AVC HP@L4.0, MP@L4.0
Kanalbereich	Analog: 46,25 - 855,25 MHz Digital: VHF/UHF
Tonausgabe	8 W + 8 W (KDL-42EX410/KDL-32EX310) 5 W + 5 W (KDL-22EX310)
Eingangs-/Ausgangsbuchsen	
Antenne	75 Ohm, externer Anschluss für VHF/UHF
 AVI	21-poliger Scart-Anschluss mit Audio-/Videoeingang, RGB-Eingang, S-Videoeingang und Audio-/Videoausgang für Fernsehsignale.
 COMPONENT IN	Unterstützte Formate: 1080p, 1080i, 720p, 576p, 576i, 480p, 480i Y: 1 Vp-p, 75 Ohm, 0,3 V negative Sync/Pb/Cb: 0,7 Vp-p, 75 Ohm/ Pr/Cr: 0,7 Vp-p, 75 Ohm
 COMPONENT IN	Audioeingang (CINCH)
HDMI IN 1, 2	Video: 1080p, 1080/24p, 1080i, 720p, 576p, 576i, 480p, 480i Audio: Zwei Kanäle, lineares PCM 32, 44,1 und 48 kHz, 16, 20 und 24 Bit, Dolby Digital PC (siehe Seite 45) Analoge Audiosignale (Minibuchse) (nur HDMI 1)
 AV2	Videoeingang (CINCH)
 AV2	Audioeingang (CINCH)
 DIGITAL AUDIO OUT (OPTICAL)	Optische Digitalbuchse (zwei Kanäle, lineares PCM, Dolby Digital)
 AUDIO OUT	Audioausgang (links/rechts) (CINCH)
PC IN 	PC-Eingang (15 D-sub) (siehe Seite 45) G: 0,7 Vp-p, 75 Ohm, kein Sync auf Grün/B: 0,7 Vp-p, 75 Ohm/ R: 0,7 Vp-p, 75 Ohm, H/V Sync: TTL-Pegel  PC-Audioeingang (Minibuchse)
	Kopfhörerbuchse
	USB-Anschluss
	CAM-Einschub (Zugangskontrollmodul)

Modellbezeichnung		KDL-42EX410	KDL-32EX310	KDL-22EX310
Stromversorgung und Sonstiges				
Betriebsspannung		220–240 V Wechselstrom, 50 Hz		
Energieeffizienzklasse		B		
Bildschirmgröße (Diagonale)		ca. 106,7 cm/ 42 Zoll	ca. 80,0 cm/ 32 Zoll	ca. 54,8 cm / 22 Zoll
Leistungsaufnahme	im Modus „Wohnung“/ „Standard“	84,0 W	49,0 W	33,0 W
	im Modus „Geschäft“/ „Brillant“	119 W	68 W	45 W
Durchschnittlicher jährlicher Energieverbrauch*1		117 kWh	68 kWh	46 kWh
Leistungsaufnahme im Standby-Betrieb*2		0,28 W		
Leistungsaufnahme bei ausgeschaltetem Gerät		0,27 W		
Anzeigeauflösung		1.920 Punkte (horizontal) × 1.080 Zeilen (vertikal)	1.366 Punkte (horizontal) × 768 Zeilen (vertikal)	
Abmessungen (B × H × T) (ca.)	(mit Ständer)	98,9 × 64,2 × 25,0 cm	75,6 × 51,1 × 23,0 cm	52,4 × 36,2 × 19,0 cm
	(ohne Ständer)	98,9 × 61,2 × 4,6 cm	75,6 × 48,1 × 4,6 cm	52,4 × 34,6 × 4,2 cm
Gewicht (ca.)	(mit Ständer)	16,1 kg	11,4 kg	4,7 kg
	(ohne Ständer)	13,2 kg	8,9 kg	4,1 kg
Mitgeliefertes Zubehör		Informationen dazu finden Sie unter „1: Überprüfen des Zubehörs“ auf Seite 4.		
Sonderzubehör		Siehe „Montieren des Zubehörs (Wandhalterung)“ auf Seite 40.		

*1 Der Energieverbrauch pro Jahr wurde basierend auf der Leistungsaufnahme des Fernsehgeräts bei einer Betriebsdauer von 4 Stunden täglich an 365 Tagen berechnet. Der tatsächliche Energieverbrauch hängt von der Verwendung des Fernsehgeräts ab.

*2 Die angegebene Leistungsaufnahme im Standby-Betrieb wird erreicht, nachdem das Fernsehgerät die notwendigen internen Prozesse abgeschlossen hat.

Änderungen, die dem technischen Fortschritt dienen, bleiben vorbehalten.

Referenztablette der PC-Eingangssignale für PC IN und HDMI IN 1/2

Beim KDL-42EX410

Signale	Horizontal (Pixel)	Vertikal (Zeile)	Horizontal-frequenz (kHz)	Vertikalfrequenz (Hz)	Standard
VGA	640	480	31,5	60	VGA
SVGA	800	600	37,9	60	VESA-Richtlinien
XGA	1024	768	48,4	60	VESA-Richtlinien
WXGA	1280	768	47,4	60	VESA
WXGA	1280	768	47,8	60	VESA
WXGA	1360	768	47,7	60	VESA
SXGA	1280	1024	64	60	VESA
HDTV	1920	1080	67,5	60	EIA

Beim KDL-32EX310/KDL-22EX310

Signale	Horizontal (Pixel)	Vertikal (Zeile)	Horizontal-frequenz (kHz)	Vertikalfrequenz (Hz)	Standard
VGA	640	480	31,5	60	VGA
SVGA	800	600	37,9	60	VESA-Richtlinien
XGA	1024	768	48,4	60	VESA-Richtlinien
WXGA	1280	768	47,4	60	VESA
WXGA	1280	768	47,8	60	VESA
WXGA	1360	768	47,7	60	VESA

- Der PC-Eingang dieses Fernsehgeräts unterstützt kein Sync-Signal auf Grün und kein Composite Sync.
- Der PC-Eingang dieses Fernsehgeräts unterstützt keine Interlace-Signale.
- Der PC-Eingang dieses Fernsehgeräts unterstützt die in der o.g. Tabelle aufgeführten Signale mit einer Vertikalfrequenz von 60 Hz.

Störungsbehebung

Überprüfen Sie, ob die Standby-Anzeige  rot blinkt.

Wenn die Anzeige blinkt

Die Selbstdiagnosefunktion wurde aktiviert. Schalten Sie das Fernsehgerät mit  an der Seite des Fernsehgeräts aus, trennen Sie das Netzkabel vom Stromnetz und informieren Sie Ihren Händler oder den Sony-Kundendienst.

Wenn die Anzeige nicht blinkt





- 1 Lesen Sie in der folgenden Aufstellung nach.
- 2 Wenn sich das Problem mit den aufgeführten Maßnahmen nicht beheben lässt, lassen Sie das Fernsehgerät von qualifiziertem Kundendienstpersonal überprüfen.



- Weitere Informationen erhalten Sie beim Sony-Kundeninformationscenter unter der Adresse oder Telefonnummer, die in der mitgelieferten Garantie angegeben ist.

Bild

Kein Bild (Bildschirm ist dunkel) und kein Ton

- Prüfen Sie die Antennen- oder Kabelverbindung.
- Schließen Sie das Fernsehgerät an die Netzsteckdose an und drücken Sie  an der Seite des Fernsehgeräts.
- Wenn die Standby-Anzeige  rot leuchtet, drücken Sie / .

Kein Bild oder Menü von einem über Scart-Buchse angeschlossenen Gerät

- Drücken Sie , um die Liste der angeschlossenen Geräte aufzurufen, und wählen Sie dann den gewünschten Eingang.
- Überprüfen Sie die Verbindung zwischen dem angeschlossenen Zusatzgerät und dem Fernsehgerät.

Doppelbilder bzw. Nachbilder

- Prüfen Sie die Antennen- oder Kabelverbindung.
- Überprüfen Sie Aufstellort und Ausrichtung der Antenne.

Auf dem Bildschirm ist nur Störgeräuschen (Schnee) zu sehen

- Überprüfen Sie, ob die Antenne defekt oder abgeknickt ist.
- Überprüfen Sie, ob die Lebensdauer der Antenne (drei bis fünf Jahre im normalen Betrieb, ein bis zwei Jahre in Meeresnähe) abgelaufen ist.

Bildrauschen oder Störgeräusche beim Anzeigen eines Fernsehkanals

- Stellen Sie „AFT“ (Automatische Feinabstimmung) ein, um das Bild mit besserer Bildqualität zu empfangen (Seite 33).

Auf dem Bildschirm sind einige winzige schwarze und/oder helle Punkte zu sehen

- Das Bild auf dem Display besteht aus Pixeln (Bildpunkten). Winzige schwarze Punkte und/oder helle Lichtpunkte (Pixel) auf dem Bildschirm stellen keine Fehlfunktion dar.

Bei Fernsehendungen fehlen die Farben im Bild



- Wählen Sie „Normwerte“ (Seite 28).

Beim Anzeigen eines Signals von den Buchsen COMPONENT IN fehlen die Farben oder sie werden verfälscht angezeigt

- Überprüfen Sie die Verbindung der Buchsen  COMPONENT IN und überprüfen Sie, ob die Stecker fest in den Buchsen sitzen.

Ton

Es ist kein Ton zu hören, aber das Bild ist gut

- Drücken Sie  + oder  (Stummschalten).
- Überprüfen Sie, ob „Lautsprecher“ auf „TV-Lautsprecher“ gesetzt ist (Seite 30).
- Wenn Sie einen HDMI-Eingang mit Super Audio CD oder DVD-Audio verwenden, können über DIGITAL AUDIO OUT (OPTICAL) keine Audiosignale ausgegeben werden.

Kanäle

Der gewünschte Kanal kann nicht ausgewählt werden

- Schalten Sie zwischen Digital- und Analogmodus um und wählen Sie den gewünschten digitalen oder analogen Kanal aus.

Bei manchen Kanälen erscheint kein Bild

- Es handelt sich um einen verschlüsselten Kanal bzw. einen Pay-TV-Sender. Abonnieren Sie den Pay-TV-Service.
- Der Kanal wird nur für die Datenübermittlung genutzt (kein Bild, kein Ton).
- Fragen Sie beim Programmanbieter direkt nach.

Digitalkanäle werden nicht angezeigt

- Fragen Sie einen örtlichen Fachmann, ob in Ihrer Gegend digital ausgestrahlte Sender empfangen werden können.
- Besorgen Sie sich eine Antenne mit höherer Verstärkungsleistung.

Allgemeines

Das Fernsehgerät schaltet sich automatisch aus (wechselt in den Standby-Betrieb)

- Überprüfen Sie, ob „Abschaltimer“ (Seite 37) oder „TV-Standby nach Nichtbenutzung“ (Seite 38) aktiviert ist.
- Wenn im Fernsehmodus 15 Minuten lang kein Signal empfangen und keine Taste gedrückt wird, schaltet das Fernsehgerät automatisch in den Standby-Betrieb.

Bild- und/oder Tonstörungen

- Halten Sie das Fernsehgerät von Quellen elektrischer Störfelder wie Autos, Motorrädern, Haartrocknern und optischen Geräten fern.
- Lassen Sie beim Aufstellen von Zusatzgeräten etwas Platz zwischen dem Zusatzgerät und dem Fernsehgerät.

- Prüfen Sie die Antennen- oder Kabelverbindung.
- Verlegen Sie das Antennen- bzw. Kabelfernsehkabel nicht neben anderen Verbindungskabeln.

Die Fernbedienung funktioniert nicht

- Tauschen Sie die Batterien aus.

Das HDMI-Gerät erscheint nicht in „HDMI-Geräteliste“

- Überprüfen Sie, ob Ihr Gerät mit der Steuerung für HDMI kompatibel ist.

Wenn „Anzeigemodus Geschäft: Ein“ auf dem Bildschirm angezeigt wird

- Am Fernsehgerät ist der Modus „Geschäft“ eingestellt. Sie müssen bei der Konfiguration mit „Neuinitialisierung“ unter „Betriebsort“ wieder „Wohnung“ einstellen (Seite 7).

Introdução

Obrigado por escolher este produto Sony. Antes de utilizar o televisor, leia este manual com atenção e guarde-o para futuras consultas.

Aviso para a função de televisão digital

- Todas as funções relativas à televisão digital (**DVB**) estarão disponíveis apenas para os países ou áreas em que são transmitidos sinais terrestres digitais DVB-T (MPEG-2 e H.264/MPEG-4 AVC) ou onde existe acesso a um serviço de cabo compatível com DVB-C (MPEG-2 e H.264/MPEG-4 AVC). Por favor, confirme com o seu agente local se pode receber um sinal DVB-T no seu local de residência ou pergunte ao seu fornecedor de cabo se o seu serviço de cabo DVB-C é adequado para operação integrada com este televisor.
- O fornecedor de cabo pode cobrar um preço adicional pelos seus serviços e pedir que concorde com os seus termos e condições de negócio.
- Este televisor cumpre com as especificações DVB-T e DVB-C, mas a compatibilidade com futuras transmissões terrestres digitais DVB-T e por cabo digitais DVB-C não é garantida.
- Algumas funções de televisão digital podem não estar disponíveis em alguns países/áreas e o cabo DVB-C pode não funcionar correctamente com alguns fornecedores.

O fabricante deste produto é a Sony Corporation, 1-7-1 Konan Minato-ku Tokyo, 108-0075 Japão. O representante autorizado para Compatibilidade Electromagnética e segurança do produto é a Sony Deutschland GmbH, Hedelfinger Strasse 61, 70327 Stuttgart, Alemanha. Para qualquer assunto relacionado com serviço ou garantia por favor consulte a morada indicada nos documentos sobre serviço e garantias que se encontram junto ao produto.



- As ilustrações utilizadas neste manual referem-se à série KDL-32EX310, excepto indicação em contrário.

Informação da marca registada

- **DVB** é uma marca registada do Projecto DVB.
- HDMI, o logótipo HDMI e High-Definition Multimedia Interface são marcas comerciais ou marcas comerciais registadas da HDMI Licensing LLC nos Estados Unidos e/ou noutros países.
- Fabricado sob licença da Dolby Laboratories. Dolby e o símbolo com duplo D são marcas registadas da Dolby Laboratories.
- DivX®, DivX Certified® e os logótipos associados são marcas registadas da DivX, Inc. e são utilizados sob licença. **SOBRE O VÍDEO DIVX:** DivX® é um formato de vídeo digital criado pela DivX, Inc. Este é um dispositivo DivX Certified oficial que reproduz vídeo DivX. Visite www.divx.com para obter mais informações e ferramentas de software para converter os seus ficheiros para vídeo DivX. **SOBRE O DIVX VIDEO-ON-DEMAND:** Este dispositivo DivX Certified® tem de ser registado de modo a poder reproduzir conteúdo DivX Video-on-Demand (VOD). Para gerar o código de registo, localize a secção DivX VOD no menu de configuração do dispositivo. Vá a vod.divx.com com este código para concluir o processo de registo e obter mais informações sobre o DivX VOD.
- “BRAVIA” e BRAVIA são marcas da Sony Corporation.



Localização da etiqueta de identificação

As etiquetas com o N.º de Modelo, a Data de Fabrico (mês/ano) e a classificação da Fonte de Alimentação (de acordo com as normas de segurança aplicáveis) encontram-se na parte traseira do televisor.

Índice

Guia de iniciação

4

Informações de segurança.....	10
Precauções	11
Descrição do telecomando	13
Descrição geral dos botões e indicadores do televisor	15

Ver televisão

Ver televisão	16
Utilizar o Guia de Programas Electrónico Digital (EPG) DVB	18
Utilizar a lista de Favoritos Digitais DVB	19

Utilizar equipamento opcional

Ligar equipamento opcional	20
Visualizar imagens de equipamento ligado.....	22
Reproduzir Fotografias/Música/Vídeo através de USB	23
Utilizar BRAVIA Sync com Controlo para HDMI.....	26

Utilizar as funções do MENU

Navegar pelo menu do televisor	27
Parâmetros	28

Informações adicionais

Instalar os acessórios (Suporte de Montagem na Parede)	40
Especificações	43
Resolução de problemas.....	46

DVB: apenas para canais digitais

- Antes de utilizar o televisor, leia a secção “Informações de segurança” (página 10). Guarde este manual para futuras consultas.
- As instruções para a “Instalação do suporte de montagem na parede” estão incluídas no manual de instruções deste televisor.

1: Verificar os acessórios

Suporte de fixação para mesas (1)*

Parafusos de fixação para o suporte de fixação para mesas (M5 x 16) (3) (para KDL-42EX410/ KDL-32EX310)

Parafusos de fixação para o suporte de fixação para mesas (M4 x 14) (2) (para KDL-22EX310)

Parafusos de montagem para o suporte de fixação para mesas (M6 x 14) (3) (para KDL-42EX410/ KDL-32EX310)

Parafusos de montagem para o suporte de fixação para mesas (M5 x 8) (2) (para KDL-22EX310)

Chave hexagonal (1) (para KDL-42EX410/ KDL-32EX310)

Cobertura traseira do suporte (1) (para KDL-22EX310)

Telecomando RM-ED046 (1)

Pilhas tamanho AA (2)

* Monte o suporte de fixação para mesas com os parafusos de montagem fornecidos. Consulte o folheto do suporte de fixação para mesas fornecido para saber como montar o suporte.

Colocar as pilhas no telecomando

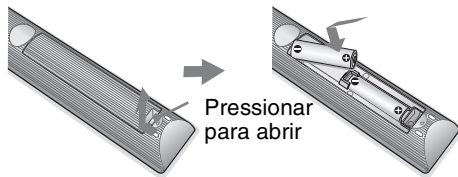

- Respeite a polaridade correcta quando colocar as pilhas.
- Não use tipos de pilhas diferentes, nem misture pilhas novas com pilhas usadas.
- Deite as pilhas fora respeitando as leis de protecção ambiental. Algumas regiões podem ter regulamentações acerca da eliminação de pilhas. Aconselhe-se junto das autoridades locais.
- Utilize o telecomando com cuidado. Não entorne líquidos sobre o telecomando nem o pise ou deixe cair.
- Não coloque o telecomando num local perto de uma fonte de calor, num local exposto à luz solar directa ou numa sala húmida.

2: Fixar a base



- Para uma melhor qualidade de imagem, não exponha o ecrã a iluminação ou luz solar directa.

Siga os passos de montagem necessários para a colocação num suporte de televisor.

1 Consulte o folheto fornecido do Suporte de fixação para mesas para obter informações sobre a instalação correcta.

2 Coloque o televisor sobre a base. Tenha cuidado para não interferir com os cabos.

Para KDL-42EX410/KDL-32EX310

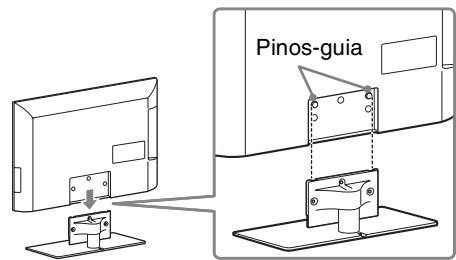

Para KDL-22EX310

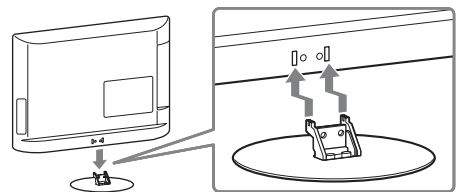

3 Fixe o televisor à base de acordo com as marcas de seta  que guiam os orifícios dos parafusos, utilizando os parafusos fornecidos.

Para KDL-42EX410/KDL-32EX310

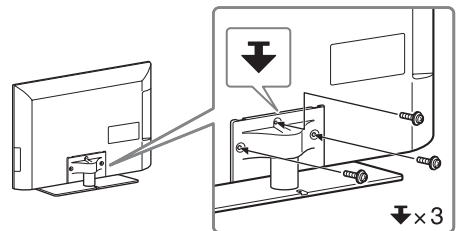

Para KDL-22EX310

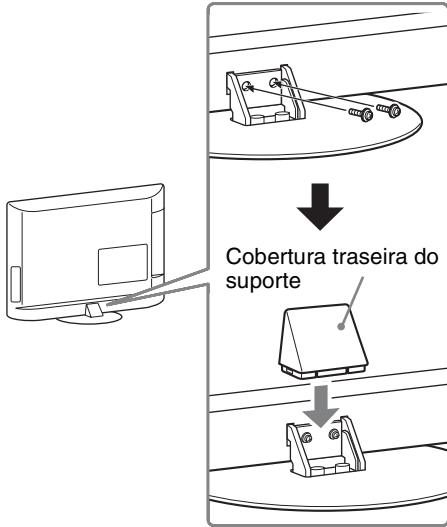

Após todos os parafusos estarem apertados, instale a cobertura traseira do suporte fornecido ao Suporte de fixação para mesas.



- Se utilizar uma chave de fendas eléctrica, ajuste o binário de aperto para aproximadamente 1,5 N·m (15 kgf·cm).

3: Ligar uma antena/cabo/videogravador/gravador de DVD

Ligar apenas uma antena/cabo

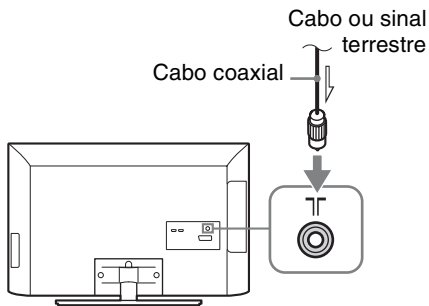

Ligar uma antena/cabo/videogravador/gravador de DVD com SCART

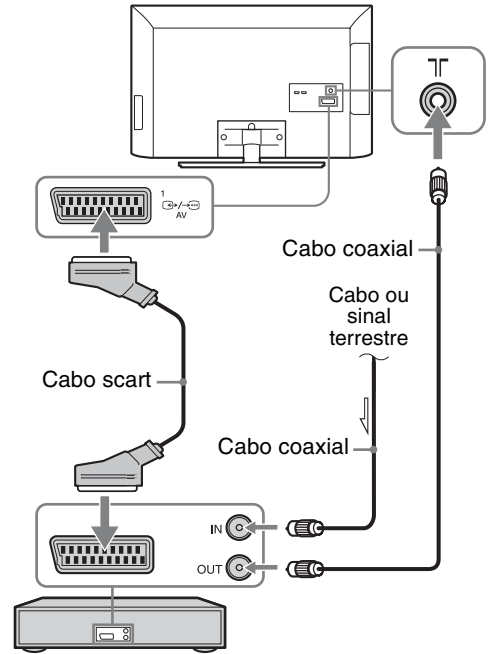

Videogravador/gravador de DVD

Ligar uma antena/cabo/videogravador/gravador de DVD com HDMI

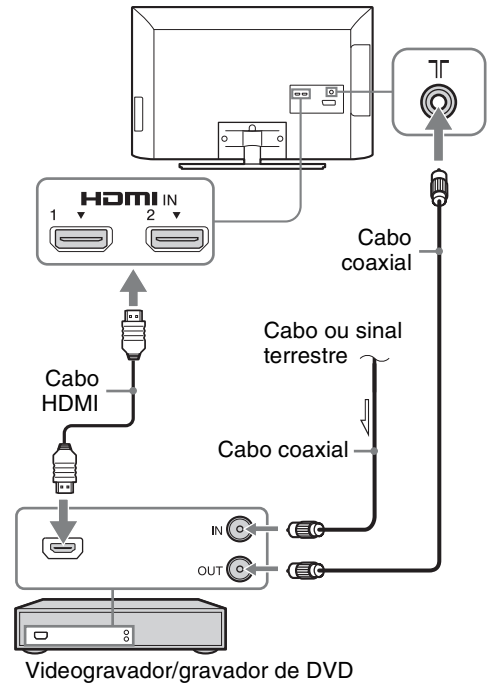

Videogravador/gravador de DVD

4: Impedir que o televisor se vire (apenas KDL-42EX410/ KDL-32EX310)

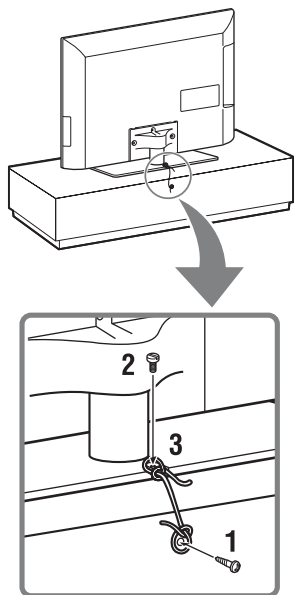

- 1** Coloque um parafuso para madeira (4 mm de diâmetro, não fornecido) na base do televisor.
- 2** Coloque um parafuso de montagem (M4 x 10, não fornecido) no orifício para parafuso do televisor.
- 3** Prenda o parafuso para madeira e o parafuso de montagem com um cabo forte (não fornecido).

5: Juntar os cabos



- Antes de juntar os cabos, retire o suporte de cabos da cobertura do cabo de alimentação (ver passos 1 e 2). Reutilize o suporte de cabos (ver passo 3) para juntar os outros cabos (ver passo 4).
- Não junte o cabo de alimentação aos restantes cabos.

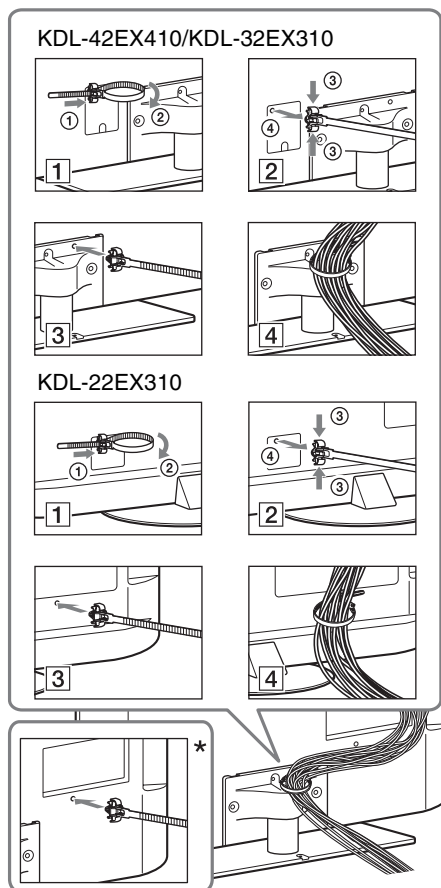

- * Se instalar na parede, fixe o suporte de cabos sob os terminais.

6: Seleccionar o idioma, o país/região e o local

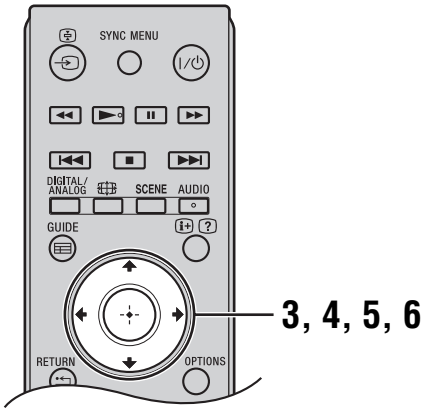
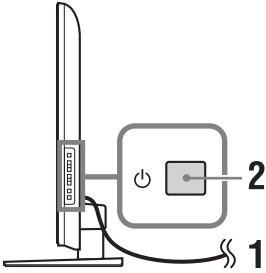





1 Ligue o televisor à tomada de corrente eléctrica (220-240 V CA, 50 Hz).

2 Carregue em  na parte lateral do televisor.

Quando ligar o televisor pela primeira vez, o menu Idioma aparecerá no ecrã.



- Quando liga o televisor, o indicador de alimentação ilumina-se a verde.

3 Carregue em /// para seleccionar o idioma apresentado nos ecrãs dos menus e, em seguida, carregue em .

4 Siga as instruções apresentadas para seleccionar o país/região em que irá utilizar o televisor.

Se o país/região onde pretende utilizar o televisor não aparecer na lista, seleccione “-” em vez de um país/região.

5 Siga as instruções apresentadas no ecrã para definir o código PIN.



- Pode ser utilizado qualquer código PIN, excepto 0000. Para alterar o código PIN mais tarde, consulte a página 36.

6 Siga as instruções apresentadas para seleccionar o tipo de localização em que irá utilizar o televisor.

Esta opção selecciona o modo de imagem inicial apropriado às condições de iluminação típicas destes ambientes.

No modo Loja, algumas definições serão repostas periodicamente para a utilização em lojas.

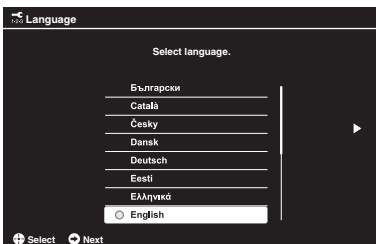

7: Sintonização Automática do televisor

- 1 Carregue em \leftarrow/\rightarrow para seleccionar “Início” e, em seguida, carregue em \oplus .

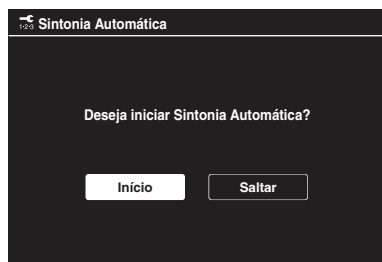

- 2 Carregue em \uparrow/\downarrow para seleccionar “Antena” ou “Cabo” e, em seguida, carregue em \oplus .

Se seleccionar “Cabo”, o ecrã para seleccionar o tipo de pesquisa aparece. Consulte “Para sintonizar o televisor para ligação por cabo” (página 8).

O televisor começa, então, a procurar todos os canais digitais disponíveis e depois todos os canais analógicos disponíveis. Esta operação pode demorar algum tempo, por isso, não carregue em nenhum botão do televisor ou do telecomando durante o processo.

Se aparecer uma mensagem para confirmar as ligações da antena

Não foram encontrados canais digitais ou analógicos. Verifique todas as ligações da antena/cabo e carregue em \oplus para iniciar de novo a sintonização automática.

- 3 Ordenar Programas (apenas no modo analógico): Altera a ordem em que os canais analógicos são memorizados no televisor.

- 1 Carregue em \uparrow/\downarrow para seleccionar o canal que pretende mover para uma nova posição e, em seguida, carregue em \rightarrow .

- 2 Carregue em \uparrow/\downarrow para seleccionar a nova posição para o canal e, em seguida, carregue em \oplus .

Se não alterar a ordem em que os canais analógicos são memorizados no televisor, carregue em **HOME** para avançar para o passo seguinte.



- Este passo não aparecerá se for encontrado algum canal analógico.

A mensagem “Configuração concluída” irá aparecer no ecrã. Carregue em \oplus .
O televisor está agora sintonizado em todos os canais disponíveis.



- Actualização de sistema por USB
Pode actualizar o sistema do televisor, através de uma memória USB.
Obtenha mais informações no site web indicado abaixo.
<http://support.sony-europe.com/TV/>

Para sintonizar o televisor para ligação por cabo

- 1 Carregue em \oplus e \uparrow/\downarrow para seleccionar “Pesquisa Rápida” ou “Pesquisa Completa” e, em seguida, carregue em \oplus .

“Pesquisa Rápida”: Os canais são sintonizados de acordo com a informação do operador de cabo dentro do sinal de transmissão. A definição recomendada para “Frequência” e “ID de Rede” é “Auto”.

Esta opção é recomendada para uma sintonização rápida, quando suportada pelo seu operador de cabo.

Se a “Pesquisa Rápida” não sintonizar, utilize o método de “Pesquisa Completa” apresentado abaixo.

“Pesquisa Completa”: Todos os canais disponíveis são sintonizados e memorizados. Este processo pode demorar algum tempo. Esta opção é recomendada quando a “Pesquisa Rápida” não for suportada pelo seu fornecedor de cabo.

- 2 Carregue em \rightarrow para seleccionar “Início”. O televisor começa a procurar os canais. Não carregue em nenhum botão do televisor ou do telecomando.



- Alguns fornecedores de cabo não suportam a “Pesquisa Rápida”. Se não forem detectados canais através da “Pesquisa Rápida”, execute a “Pesquisa Completa”.

Ajustar o ângulo de visualização do televisor (apenas KDL-42EX410/ KDL-32EX310)

Este televisor pode ser ajustado com os ângulos apresentados abaixo.



- Quando ajustar o ângulo, segure o suporte com uma mão para evitar que este escorregue ou que o televisor se vire.

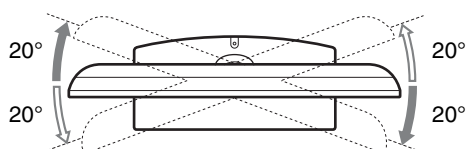

Separação do Suporte de fixação para mesas de televisor



- Não retire o Suporte de fixação para mesas excepto para montar o televisor na parede.

Para KDL-42EX410/KDL-32EX310

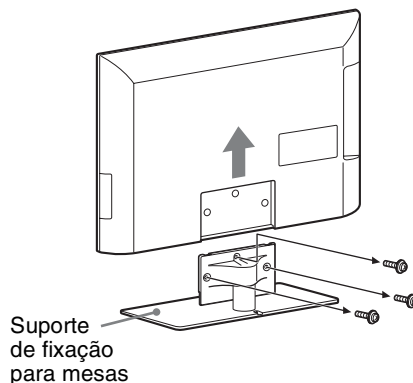

Para KDL-22EX310

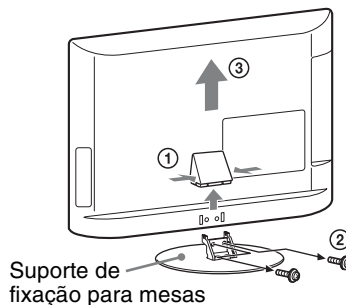

- Certifique-se de que o televisor se encontra na posição vertical antes de o ligar. O televisor não deve estar ligado com o painel LCD virado para baixo para evitar uma imagem irregular.

Informações de segurança

Instalação/Programação

Instale e utilize o televisor conforme as instruções abaixo para evitar todo o risco de incêndio, choque eléctrico ou avaria e/ou feridas.

Instalação

- O televisor deve ser instalado perto de uma tomada de corrente eléctrica facilmente acessível.
- Coloque-o numa superfície estável e nivelada.
- Só técnicos de assistência qualificadas devem realizar as instalações de parede.
- Por razões de segurança, recomendamos fortemente que utilize acessórios da Sony, a incluir:
 - Suporte para montagem na parede SU-WL500 (KDL-42EX410/KDL-32EX310) SU-WL100 (KDL-22EX310)
- Quando fixar os ganchos de montagem no televisor, utilize os parafusos fornecidos com o Suporte para montagem na parede. Os parafusos fornecidos têm a dimensão indicada pela ilustração quando medidos a partir da superfície de fixação do gancho de montagem. O diâmetro e o comprimento dos parafusos são diferentes dependendo do modelo de Suporte para montagem na parede. A utilização de parafusos diferentes dos fornecidos pode provocar avarias internas no televisor ou fazer com que caia, etc.

22 TV: 6,5 - 10 mm
32/42 TV: 8 - 12 mm

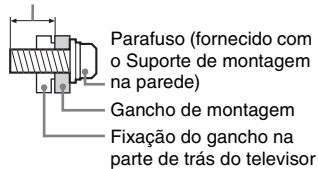

Transporte

- Antes de transportar o televisor, desligue todos os cabos.
- São necessárias duas ou mais pessoas para transportar um televisor de tamanho grande.
- Se pegar no televisor para o transportar, agarre-o conforme indicado na ilustração. Não exerça pressão sobre o painel LCD e sobre a estrutura em volta do ecrã.

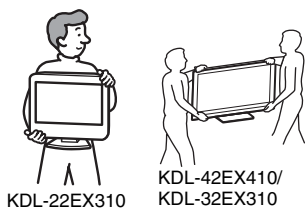

- Quando levantar ou deslocar o televisor, agarre-o firmemente pela base.
- Não exponha o televisor a choques ou vibrações excessivas durante o transporte.
- Se tiver que transportar o televisor ou levá-lo para reparações, utilize a caixa e os materiais de embalagem originais.

Ventilação

- Nunca tape os orifícios de ventilação nem introduza nenhum objecto na caixa.
- Deixe espaço à volta do televisor como mostrado abaixo.
- Recomendamos fortemente que utilize o suporte para montagem na parede da Sony para permitir uma circulação de ar adequada.

Instalação na parede

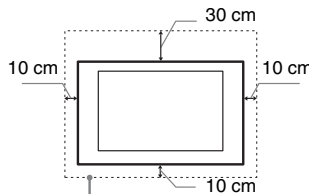

Deixe pelo menos este espaço à volta do televisor.

Instalação com base

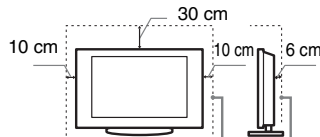

Deixe pelo menos este espaço à volta do televisor.

- Para assegurar uma ventilação adequada e evitar a acumulação de sujidade ou poeira:
 - Não instale o televisor em posição horizontal, às avessas, para trás ou de lado.
 - Não coloque o televisor numa estante, num tapete, numa cama ou num armário.
 - Não tape o televisor com panos, por exemplo, cortinas nem com outros objectos, como jornais, etc.
 - Não instale o televisor como mostrado abaixo.

Circulação de ar bloqueada.

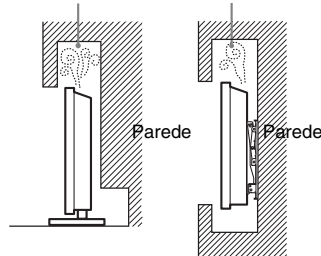

Cabo de alimentação

Manipule o cabo de alimentação e a tomada da seguinte maneira para evitar todo o risco de incêndio, choque eléctrico ou avaria e/ou feridas:

- Utilize apenas um cabo de alimentação fornecido pela Sony e não por outros fornecedores.
- Introduza a ficha na tomada até ao fim.
- Este televisor funciona apenas com corrente alterna de 220-240 V.
- Por motivos de segurança, desligue o cabo de alimentação e evite que os seus pés fiquem entre os cabos quando efectuar as ligações.
- Desligue o cabo de alimentação da tomada eléctrica antes de trabalhar com o televisor ou de deslocá-lo.
- Afaste o cabo de alimentação de fontes de calor.
- Desligue a ficha e limpe-a regularmente. Se a ficha estiver húmida e coberta de pó, o isolamento pode ficar danificado, o que pode provocar um incêndio.

Notas

- Não utilize o cabo de alimentação fornecido em qualquer outro equipamento.
- Não entale, dobre ou torça o cabo à força. Os fios principais podem ficar descarnados ou ser cortados.
- Não modifique o cabo de alimentação.
- Não coloque objectos pesados em cima do cabo de alimentação.
- Nunca puxe pelo próprio cabo de alimentação quando o desligar.
- Não ligue muitos aparelhos à mesma tomada.
- Não utilize uma tomada de corrente que não esteja bem presa à parede.

Utilização proibida

Não instale/utilize o televisor em locais, ambientes ou situações como os listados abaixo, ou, caso contrário, o televisor pode funcionar mal e provocar um incêndio, choque eléctrico, avaria e/ou feridas.

Local:

- Ao ar livre (sob a luz solar directa), perto do mar, num navio ou outra embarcação, dentro de um veículo, em instituições médicas, locais instáveis, perto de água, chuva, humidade ou fumo.
- Se o televisor for colocado no balneário de uma piscina pública ou estância termal, o televisor poderá ficar danificado pelo enxofre presente no ar, etc.

Limpeza:

Não pulverize água ou detergente directamente sobre o televisor. Pode pingar para a base do ecrã ou partes exteriores e infiltrar-se no interior, causando uma avaria.

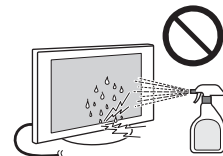

Ambiente:

- Locais quentes, húmidos ou com muito pó; onde possam entrar insectos; onde possa estar sujeito a vibrações mecânicas, perto de objectos de fogo (velas, etc.). O televisor não deve ser exposto à água ou salpicos e não devem ser colocados quaisquer objectos que contenham líquidos, como por exemplo vasos, em cima do televisor.
- Não coloque o televisor num local húmido ou com poeiras ou numa divisão com fumo gorduroso ou vapor (junto de fogões ou humidificadores). Poderá ocorrer incêndio, choque eléctrico ou deformação.

Situação:

- Não utilize o televisor quando tiver as mãos molhadas, com a tampa retirada, ou com acessórios não recomendados pelo fabricante. Desligue o televisor da tomada de corrente e da antena durante as trovoadas.
- Não instale o televisor de forma a que este fique projectado para um espaço aberto. Poderão ocorrer ferimentos ou danos provocados pelo facto de uma pessoa ou objecto bater no televisor.

Peças danificadas:

- Não lance nada contra o televisor. O vidro do ecrã pode partir-se devido ao impacto e provocar ferimentos graves.
- Se a superfície do televisor rachar, não toque nela até ter desligado o cabo de alimentação. Caso contrário, pode provocar um choque eléctrico.
- Não sujeite o ecrã LCD a impactos fortes ou choques. O vidro do ecrã pode rachar ou estilhaçar-se e provocar lesões.

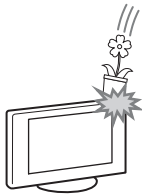

Quando não estiver a ser utilizado

- Se não vai utilizar o televisor durante vários dias, deve desligá-lo da alimentação por razões ambientais e de segurança.
- Como o televisor não está desligado da alimentação quando está apenas em estado de desligado, retire a ficha da tomada para desligar o televisor completamente.
- No entanto, alguns televisores possuem funções que precisam que o televisor fique no modo de espera (standby) para funcionarem correctamente.

Para as crianças

- Não deixe as crianças subir para o televisor.
- Mantenha os acessórios fora do alcance das crianças, para que não possam ser engolidos por engano.

Se ocorrerem os seguintes problemas...

Desligue o televisor e retire a ficha da tomada imediatamente se algum dos seguintes problemas ocorrer.

Dirija-se a um agente ou centro de assistência Sony para enviar o televisor a um técnico de assistência qualificado para verificação.

Quando:

- O cabo de alimentação estiver danificado.
- A tomada de corrente não estiver bem presa à parede.
- O televisor estiver danificado por ter caído, ter sofrido uma pancada ou ter sido lançada alguma coisa contra ele.
- Se algum líquido ou objecto sólido penetrar nos orifícios da caixa.

Aviso

Para evitar incêndios, mantenha velas e outras fontes de chama aberta sempre afastadas deste produto.



Acerca da temperatura do monitor LCD

Quando o monitor LCD for utilizado durante um período de tempo prolongado, a área na proximidade do painel pode aquecer. Poderá sentir a superfície quente ao tocar com a mão.

Precauções

Ver televisão

- Veja televisão com uma luz ambiente adequada, pois uma luz fraca ou ver televisão durante um longo período de tempo prejudica a vista.
- Se utilizar auscultadores, não regule o volume para um nível demasiado alto, para evitar lesões auditivas.

Ecrã LCD

- Embora o ecrã LCD seja fabricado com uma tecnologia de alta precisão e 99,99% ou mais dos pixels sejam efectivos, podem aparecer sistematicamente pontos pretos ou pontos brilhantes de luz (vermelha, azul ou verde). Não se trata de uma avaria, mas sim de uma característica da estrutura do LCD.
- Não carregue nem rísque o filtro frontal, nem coloque objectos em cima do televisor. Pode danificar o ecrã LCD ou a imagem ficar irregular.
- Se utilizar o televisor num local frio, as imagens podem ficar escuras ou com manchas. Não se trata de uma avaria. Este fenómeno desaparece logo que subir a temperatura.
- Se visualizar imagens fixas continuamente, pode produzir-se uma imagem fantasma. Essa imagem desaparece pouco depois.
- Durante a utilização do televisor, o ecrã e a caixa aquecem. Isso não é sinónimo de avaria.

- O ecrã LCD contém uma pequena quantidade de cristais líquidos. Alguns tubos fluorescentes utilizados neste televisor também contém mercúrio (excepto o televisor LCD com retroiluminação LED). Para se desfazer deles, cumpra as regulamentações e imposições locais.

Utilizar e limpar o ecrã/caixa do televisor

Desligue o cabo de alimentação que liga o televisor à tomada de corrente eléctrica antes de limpar.

Para evitar a degradação do material ou a degradação do revestimento do ecrã, respeite as seguintes precauções.

- Limpe o pó do ecrã/da caixa com cuidado com um pano de limpeza macio. Se não conseguir limpar bem o pó, humedeça ligeiramente um pano macio numa solução de detergente suave.
- Não pulverize água ou detergente directamente sobre o televisor. Pode pingar para a base do ecrã ou para partes exteriores, e causar uma avaria.
- Não utilize esfregões abrasivos, líquidos de limpeza alcalinos/ácidos, pós de limpeza ou solventes voláteis, como álcool, benzina, diluente ou insecticida. Se utilizar este tipo de materiais ou mantiver um contacto prolongado com materiais de borracha ou vinil danifica a superfície do ecrã e o material da caixa.
- É recomendado passar periodicamente o aspirador pelos orifícios de ventilação para assegurar uma ventilação adequada.
- Quando ajustar o ângulo do televisor, mova-o lentamente de forma a impedir que o televisor se desloque ou se separe da base.

Equipamento opcional

- Coloque os componentes opcionais ou qualquer equipamento que emita radiação electromagnética longe do televisor. Caso contrário, pode aparecer distorção da imagem e/ou som com ruído.
- Este equipamento foi testado e verificou-se que cumpre os limites estabelecidos pela Directiva EMC, utilizando um cabo de sinal de ligação com menos de 3 metros.

Pilhas

- Respeite a polaridade correcta quando colocar as pilhas.
- Não use tipos de pilhas diferentes, nem misture pilhas novas com pilhas usadas.
- Deite as pilhas fora respeitando as leis de protecção ambiental. Algumas regiões podem ter regulamentações acerca da eliminação de pilhas. Aconselhe-se junto das autoridades locais.
- Utilize o telecomando com cuidado. Não entorne líquidos sobre o telecomando nem o pise ou deixe cair.
- Não coloque o telecomando num local perto de uma fonte de calor, num local exposto à luz solar directa ou numa sala húmida.

Continua

Eliminação do televisor



Tratamento de Equipamentos Eléctricos e Electrónicos no final da sua vida útil (Aplicável na

União Europeia e em países Europeus com sistemas de recolha selectiva de resíduos)

Este símbolo, colocado no produto ou na sua embalagem, indica que este não deve ser tratado como resíduo urbano indiferenciado. Deve sim ser colocado num ponto de recolha destinado a resíduos de equipamentos eléctricos e electrónicos. Assegurando-se que este produto é correctamente depositado, irá prevenir potenciais consequências negativas para o ambiente bem como para a saúde, que de outra forma poderiam ocorrer pelo mau manuseamento destes produtos. A reciclagem dos materiais contribuirá para a conservação dos recursos naturais. Para obter informação mais detalhada sobre a reciclagem deste produto, por favor contacte o município onde reside, os serviços de recolha de resíduos da sua área ou a loja onde adquiriu o produto.



Pb

Tratamento de pilhas no final da sua vida útil (Aplicável na União Europeia e em países

Europeus com sistemas de recolha selectiva de resíduos)

Este símbolo, colocado na pilha ou na sua embalagem, indica que estes produtos não devem ser tratados como resíduos urbanos indiferenciados. Em determinadas pilhas este símbolo pode ser usado em combinação com um símbolo químico. Os símbolos químicos para o mercúrio (Hg) ou chumbo (Pb) são adicionados se a pilha contiver mais de 0.0005% em mercúrio ou 0.004% em chumbo. Devem antes ser colocados num ponto de recolha destinado a resíduos de pilhas e acumuladores. Assegurando-se que estas pilhas são correctamente depositadas, irá prevenir potenciais consequências negativas para o ambiente bem como para a saúde, que de outra forma poderiam ocorrer pelo mau manuseamento destas pilhas. A reciclagem dos materiais contribuirá para a conservação dos recursos naturais. Se por motivos de segurança, desempenho ou protecção de dados, os produtos necessitarem de uma ligação permanente a uma pilha integrada, esta só deve ser substituída por profissionais qualificados. Acabado o período de vida útil do aparelho, coloque-o no ponto de recolha de produtos eléctricos/electrónicos de forma a garantir o tratamento adequado da bateria integrada. Para as restantes pilhas, por favor, consulte as instruções do equipamento sobre a remoção da mesma. Deposite a bateria num ponto de recolha destinado a resíduos de pilhas e baterias. Para informações mais detalhadas sobre a reciclagem deste produto, por favor contacte o município onde reside, os serviços de recolha de resíduos da sua área ou a loja onde adquiriu o produto.

Descrição do telecomando

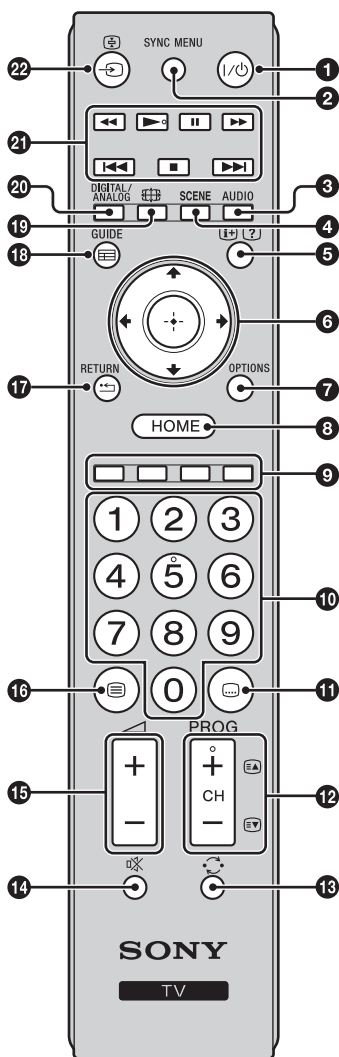

1 I/⏻ – TV em espera

Liga o televisor e desliga-o a partir do modo de espera.

2 SYNC MENU

Apresenta o menu do equipamento HDMI ligado. Enquanto visualiza outros ecrãs de entrada ou programas de televisão, “Selec. Dispositivo HDMI” é apresentado quando carregar no botão.



- O “Controlo para HDMI” (BRAVIA Sync) apenas está disponível com equipamento Sony ligado que tenha o logótipo BRAVIA Sync ou BRAVIA Theatre Sync ou que seja compatível com Controlo para HDMI.

3 AUDIO

Carregue para alterar o modo de som duplo (página 30).

4 SCENE – Modo de Selecção de Cena (página 17)

5 ⓘ/? – Mostrar informações/texto

- No modo digital: Mostra breves informações sobre o programa actualmente em visualização.
- No modo analógico: Apresenta informações, como o número de canal actual e formato de ecrã.
- No modo de Texto (página 17): Revela informações ocultas (p. ex., respostas num jogo de perguntas e respostas).

6 ⇄/↕/↔/↔/⊕

7 OPTIONS

Carregue para exibir uma lista que contém atalhos para alguns menus de definição. As opções listadas variam consoante a entrada e conteúdo actuais.

8 HOME (página 27)

9 Botões coloridos (página 17, 19)

10 Botões numéricos

- No modo de televisor: Selecciona canais. Para seleccionar o canal número 10 e seguintes, introduza o segundo e o terceiro dígitos rapidamente.
- No modo de Texto: Introduza o número da página de três dígitos para a seleccionar.

11 ⓘ – Configurar legendas

Carregue para alterar o idioma das legendas (página 34) (apenas no modo digital).

12 PROG/CH +/-/⏪/⏩

- No modo de televisor: Selecciona o canal seguinte (+) ou anterior (-).
- No modo de texto (página 17): Selecciona a página seguinte (⏪) ou anterior (⏩).

13 ↻ – Canal anterior

Carregue para voltar ao canal que foi visualizado pela última vez (durante mais de cinco segundos).

14 🔊 – Cortar o som

15 🔊 +/- – Volume

16 ⓘ – Texto (página 17)

Continua

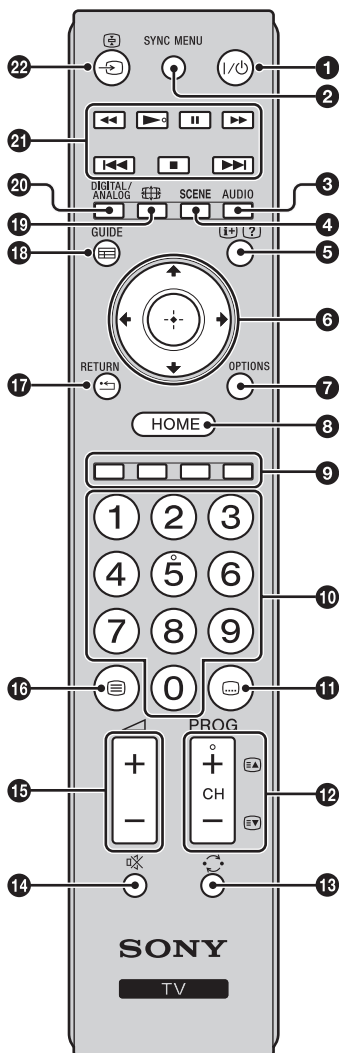

17 RETURN / ↶

Regressa ao ecrã anterior de qualquer menu visualizado.

18 GUIDE / ≡ – EPG (Guia de Programas Electrónico Digital) (página 18)

19 – Modo de ecrã (página 17)

20 DIGITAL – Modo digital (página 16)

ANALOG – Modo analógico (página 16)

21 BRAVIA Sync (página 26)

◀◀/▶▶/||/▶▶/|◀◀/■/▶▶: Pode utilizar o equipamento compatível com BRAVIA Sync que está ligado ao televisor.

22 / – (Seleccionar entrada)

- No modo de televisor: Carregue para apresentar uma lista de entradas.



- Os botões número 5, ▶, **PROG/CH +** e **AUDIO** têm pontos tácteis. Utilize os pontos tácteis como referências ao utilizar o televisor.

Descrição geral dos botões e indicadores do televisor

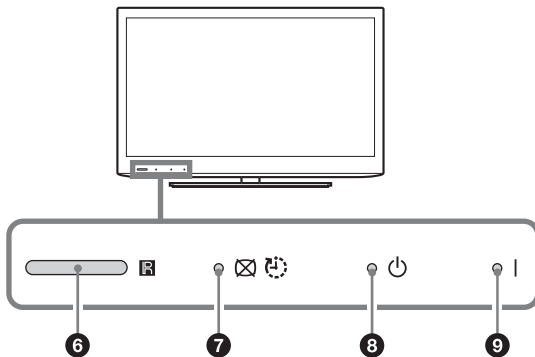
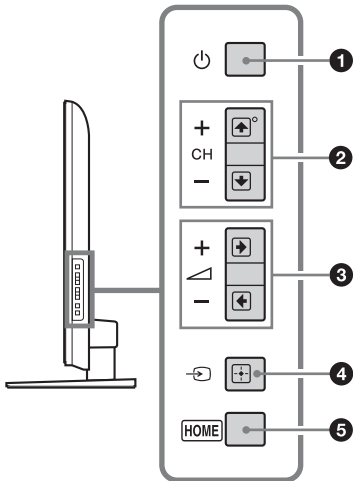



1 – Alimentação

Liga ou desliga o televisor.





- Para desligar o televisor por completo, retire a ficha da tomada.
- Quando liga o televisor, o indicador de alimentação ilumina-se a verde.

2 CH +/- / /

- No modo de televisor: Selecciona o canal seguinte (+) ou anterior (-).
- No menu do televisor: Move-se pelas opções para cima () ou baixo ()

3 +/- / /

- No modo de televisor: Aumenta (+) ou diminui (-) o volume.
- No menu do televisor: Move-se pelas opções para a direita () ou para a esquerda ()

4 / – Seleccionar entrada / OK

- No modo de televisor: Selecciona a fonte de entrada de um equipamento ligado às entradas do televisor (página 22).
- No menu do televisor: Selecciona o menu ou opção e confirma a definição.

5 HOME (página 27)

6 Sensor de luz

Não coloque nada sobre o sensor, já que o seu funcionamento pode ser afectado (página 38).

Sensor do telecomando

- Recebe sinais IR do telecomando.
- Não coloque nada sobre o sensor, já que o seu funcionamento pode ser afectado.

7 – Indicador Imagem Desligada / Temp. Desligar

- Ilumina-se a verde quando a imagem está desligada (página 38).
- Ilumina-se a laranja quando o temporizador está definido (página 37).

8 – Indicador de espera

Ilumina-se a vermelho quando o televisor está no modo de espera.

9 – Indicador de alimentação

Ilumina-se a verde quando o televisor está ligado.



- Verifique se o televisor está completamente desligado antes de desligar o cabo de alimentação. Se desligar o cabo de alimentação enquanto o televisor está ligado, pode fazer com que o indicador fique aceso ou causar uma avaria no televisor.

Ver televisão

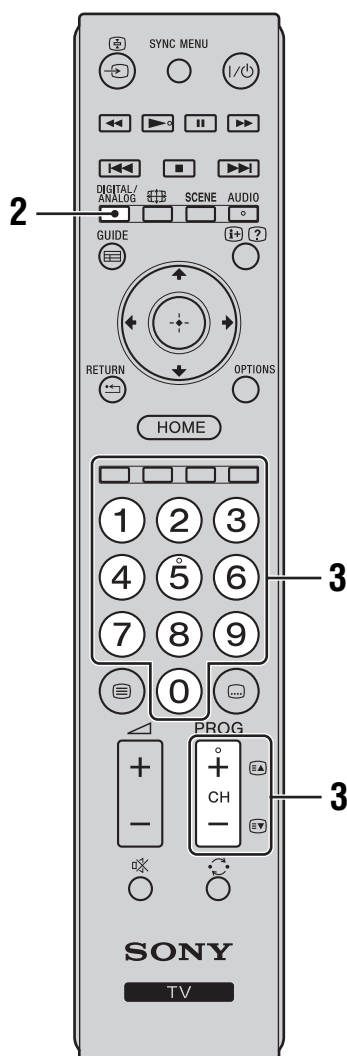
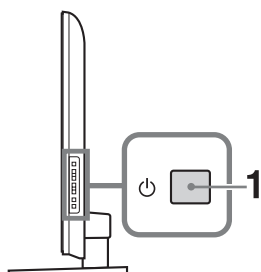

- 1 Carregue em na parte lateral do televisor para ligar o televisor.

Se o televisor estiver no modo de espera (com o indicador (modo de espera) na parte frontal do televisor iluminado a vermelho), carregue em no telecomando para ligar o televisor.

- 2 Carregue em **DIGITAL/ANALOG** para alternar entre o modo digital e o modo analógico.

Os canais disponíveis variam consoante o modo.

- 3 Carregue nos botões numéricos ou em **PROG/CH +/-** para seleccionar um canal de televisão.

Para seleccionar o canal número 10 e seguintes com os botões numéricos, carregue no segundo e terceiro dígitos rapidamente.

Para seleccionar um canal digital, utilizando o Guia de Programas Electrónico Digital (EPG), consulte a página 18.

No modo digital



Uma faixa de informação aparece brevemente. Os ícones seguintes podem ser indicados na faixa.

- : Serviço de rádio
- : Serviço de codificação/assinatura
- : Idiomas de áudio múltiplos disponíveis
- : Legendas disponíveis
- : Legendas disponíveis para pessoas com problemas auditivos
- : Idade mínima recomendada para este programa (de 4 a 18 anos)
- : Bloqueio Parental
- : Bloquear Programa Digital



Operações adicionais

Para	Faça o seguinte
Regular o volume	Carregue em + (aumentar)/ - (reduzir).
Aceder à tabela de índice de Programas (apenas no modo analógico)	Carregue em . Para seleccionar um canal analógico, carregue em e, em seguida, em .

Para aceder a Texto

Carregue em . Sempre que carregar em , o visor muda ciclicamente da seguinte forma:

Texto → Texto sobre a imagem do televisor (modo misto) → Sem Texto (sair do serviço de Texto)

Para seleccionar uma página, carregue nos botões numéricos ou em /.

Para revelar informações ocultas, carregue em .





- Quando quatro itens coloridos aparecerem no fundo da página do Texto, o Fastext está disponível. O Fastext permite-lhe um acesso mais rápido e fácil às páginas. Carregue no botão colorido correspondente para aceder à página.

Modo de Selecção de Cena

Quando selecciona a opção de cena desejada, a qualidade de som e a qualidade de imagem ideais para a cena seleccionada são definidas automaticamente.

1 Carregue em **SCENE** no telecomando.

2 Carregue em / para seleccionar o modo, em seguida, carregue em .

“**Auto**”: Proporciona uma qualidade de imagem e de som óptima que é automaticamente definida de acordo com a fonte de entrada. Poderá não existir qualquer efeito, dependendo do equipamento ligado.

“**Geral**”: Definições do utilizador actual.

“**Fotografia**”: Proporciona uma imagem que reproduz a textura e a cor de uma fotografia impressa.

“**Música**”: Proporciona efeitos de som dinâmicos e límpidos, tal como num concerto.

“**Cinema**”: Proporciona uma imagem semelhante a um cinema e um som dinâmico.

“**Jogo**”: Proporciona a melhor qualidade de imagem e de som para desfrutar dos jogos da melhor forma.

“**Gráficos**”: Proporciona imagens com detalhes mais límpidos, para reduzir a fadiga na visualização prolongada.

“**Desporto**”: Proporciona uma imagem realista com som surround, tal como num estádio.



- Excepto na opção “Auto”, “Geral” e “Música”, se for seleccionado algum modo de cena, não é possível efectuar a selecção do modo de imagem no menu de imagem - desactive primeiro a selecção de cena.

Para alterar o formato do ecrã manualmente para o adequar à transmissão

Carregue repetidamente em  para seleccionar o formato de ecrã pretendido.

Optimizado*

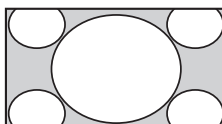

Mostra transmissões no formato 4:3 convencional com uma imitação do efeito de ecrã expandido. A imagem 4:3 é esticada de modo a encher o ecrã.

Normal

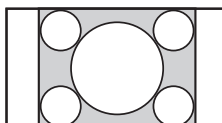

Mostra transmissões no formato 4:3 convencional (por ex., televisão em formato não expandido) nas proporções correctas.

14:9*

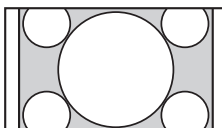

Mostra transmissões em 14:9 nas proporções correctas. Como resultado, são visíveis barras pretas no ecrã.

Expandido

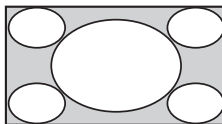

Estica uma imagem 4:3 horizontalmente, para preencher um ecrã 16:9.

Zoom*

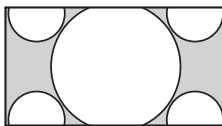

Mostra transmissões em cinemascope (formato letter box) nas proporções correctas.

Legendas*

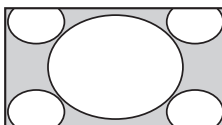



Mostra transmissões em cinemascope (formato letter box) com legendas no ecrã.

* Podem ser cortadas secções da parte de cima e da parte de baixo da imagem.



- Dependendo do sinal, alguns formatos de ecrã podem não ser seleccionáveis.
- Alguns caracteres e/ou letras na parte de cima e na parte de baixo da imagem podem não ser visíveis no modo “Optimizado”.



- Pode ajustar a posição vertical da imagem ao seleccionar “Zoom”, “14:9” ou “Legendas”. Carregue em / para subir ou descer (por ex., para ler legendas).

Utilizar o Guia de Programas Electrónico Digital (EPG) DV3*

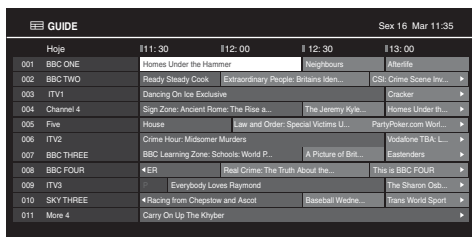

GUIDE		Sex 16 Mar 11:35			
Hoje	11:30	11:00	11:30	11:00	
001 BBC ONE	News Under the Hammer	Neighbours	Shame		
002 BBC TWO	Ready Steady Cook	Extraordinary People: Gwyneth Iden...	CSI: Crime Scene Inv...		
003 ITV1	Dancing On Ice Exclusive		Cracker		
004 Channel 4	Sag: Zane: Ancient Rome: The Rise a...	The Jeremy Kyle	Home Under St...		
005 Five	House	Last and Order: Special Victims U...	PartyPot.com Worl...		
006 ITV2	Crime Hour: Midsummer Murders		Vodafone TBA L...		
007 BBC THREE	BBC Learning Zone: Schools: World P...	A Picture of Bit...	Eastenders		
008 BBC FOUR	ER	Real Crime: The Truth About the...	This is BBC FOUR		
009 ITV3	Everybody Loves Raymond		The Sharon Oak...		
010 SKY THREE	Racing from Chappostow and Ascot	Baseball Wedne...	Tans World Sport		
011 More 4	Carry On Up The Khyber				

- 1 No modo digital, carregue em **GUIDE**.
- 2 Execute a operação desejada, conforme indicado na tabela seguinte ou apresentado no ecrã.

Guia de Programas Electrónico Digital (EPG)

* Esta função pode não estar disponível em alguns países/regiões.

Para	Faça o seguinte
Ver um programa	Carregue em $\uparrow/\downarrow/\leftarrow/\rightarrow$ para seleccionar o programa e depois carregue em \oplus .
Desligar o EPG	Carregue em GUIDE .



- Se tiver sido seleccionada uma restrição de idade para programas, aparecerá no ecrã uma mensagem a solicitar o código PIN. Para obter mais informações, consulte “Bloqueio Parental” na página 36.

Utilizar a lista de Favoritos Digitais DV3*



Lista de Favoritos Digitais

* Esta função pode não estar disponível em alguns países/regiões.

A funcionalidade Favoritos permite-lhe especificar até quatro listas dos seus programas favoritos.

- 1 No modo digital, carregue em **HOME** e seleccione “Favoritos Digitais”.
- 2 Execute a operação desejada, conforme indicado na tabela seguinte ou apresentado no ecrã.

Para	Faça o seguinte
Criar a sua lista de Favoritos pela primeira vez	<ol style="list-style-type: none">1 Carregue em ⊕ para seleccionar “Sim”.2 Carregue no botão amarelo para seleccionar a lista de Favoritos.3 Carregue em ↕/↔/↔/↔ para seleccionar o canal que deseja acrescentar e, em seguida, carregue em ⊕. Os canais que estão memorizados na lista de Favoritos são indicados por um símbolo ♥.4 Carregue em ↵ RETURN para terminar a configuração.
Ver um canal	<ol style="list-style-type: none">1 Carregue no botão amarelo para navegar através da sua lista de Favoritos.2 Carregue em ↕/↔ para seleccionar o canal e, em seguida, carregue em ⊕.
Desligar a lista de Favoritos	Carregue em ↵ RETURN .
Acrescentar ou remover canais na lista de Favoritos actualmente editada	<ol style="list-style-type: none">1 Carregue no botão azul.2 Carregue no botão amarelo para seleccionar a lista de Favoritos que deseja editar.3 Carregue em ↕/↔/↔/↔ para seleccionar o canal que deseja acrescentar ou remover e, em seguida, carregue em ⊕.
Remover todos os canais da lista de Favoritos actual	<ol style="list-style-type: none">1 Carregue no botão azul.2 Carregue no botão amarelo para seleccionar a lista de Favoritos que deseja editar.3 Carregue no botão azul.4 Carregue em ↔/↔ para seleccionar “Sim” e, em seguida, carregue em ⊕ para confirmar.

Utilizar equipamento opcional

Ligar equipamento opcional

Pode ligar uma grande variedade de equipamentos opcionais ao televisor. Os cabos de ligação não são fornecidos.

Para KDL-42EX410/KDL-32EX310

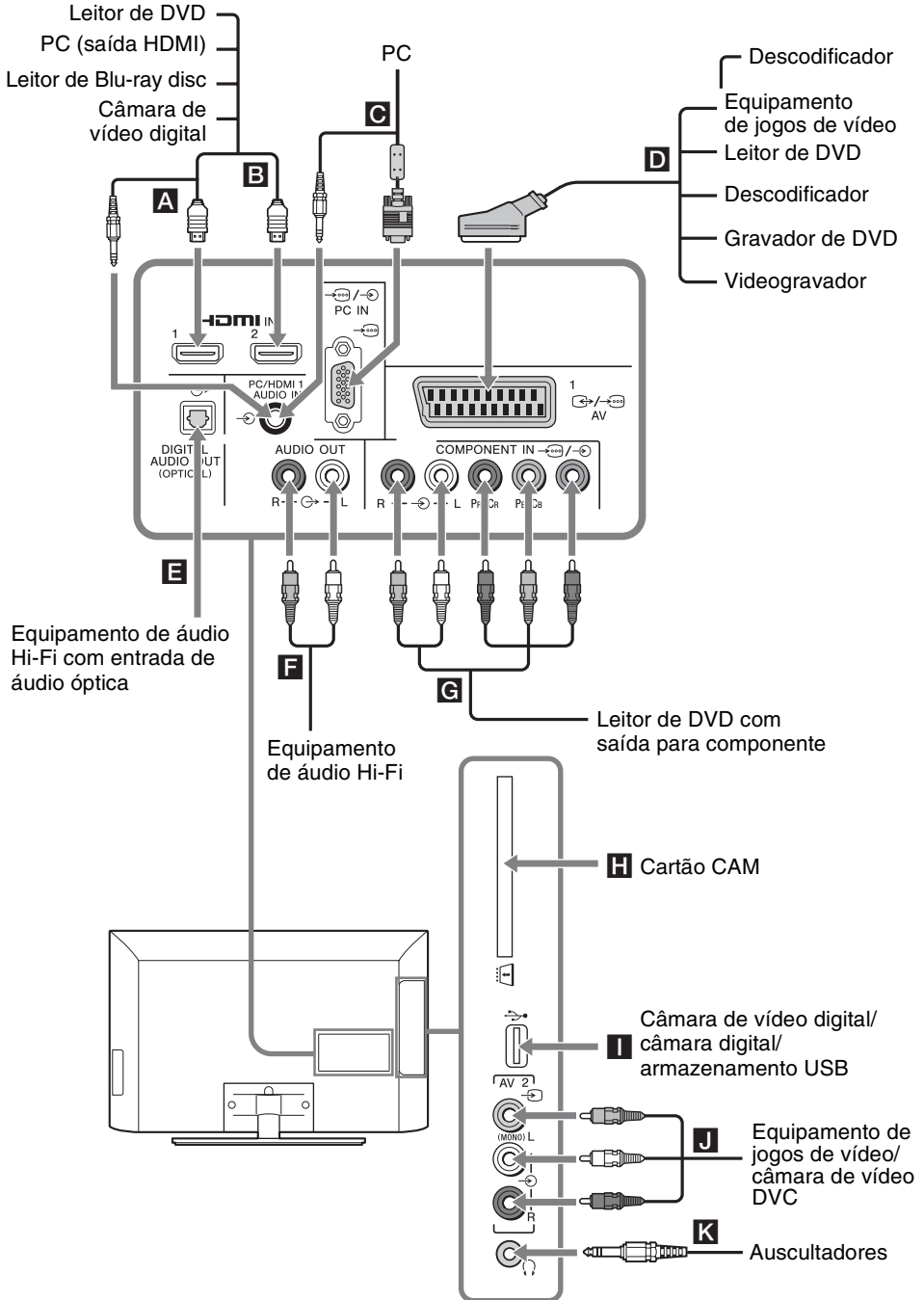

Para KDL-22EX310

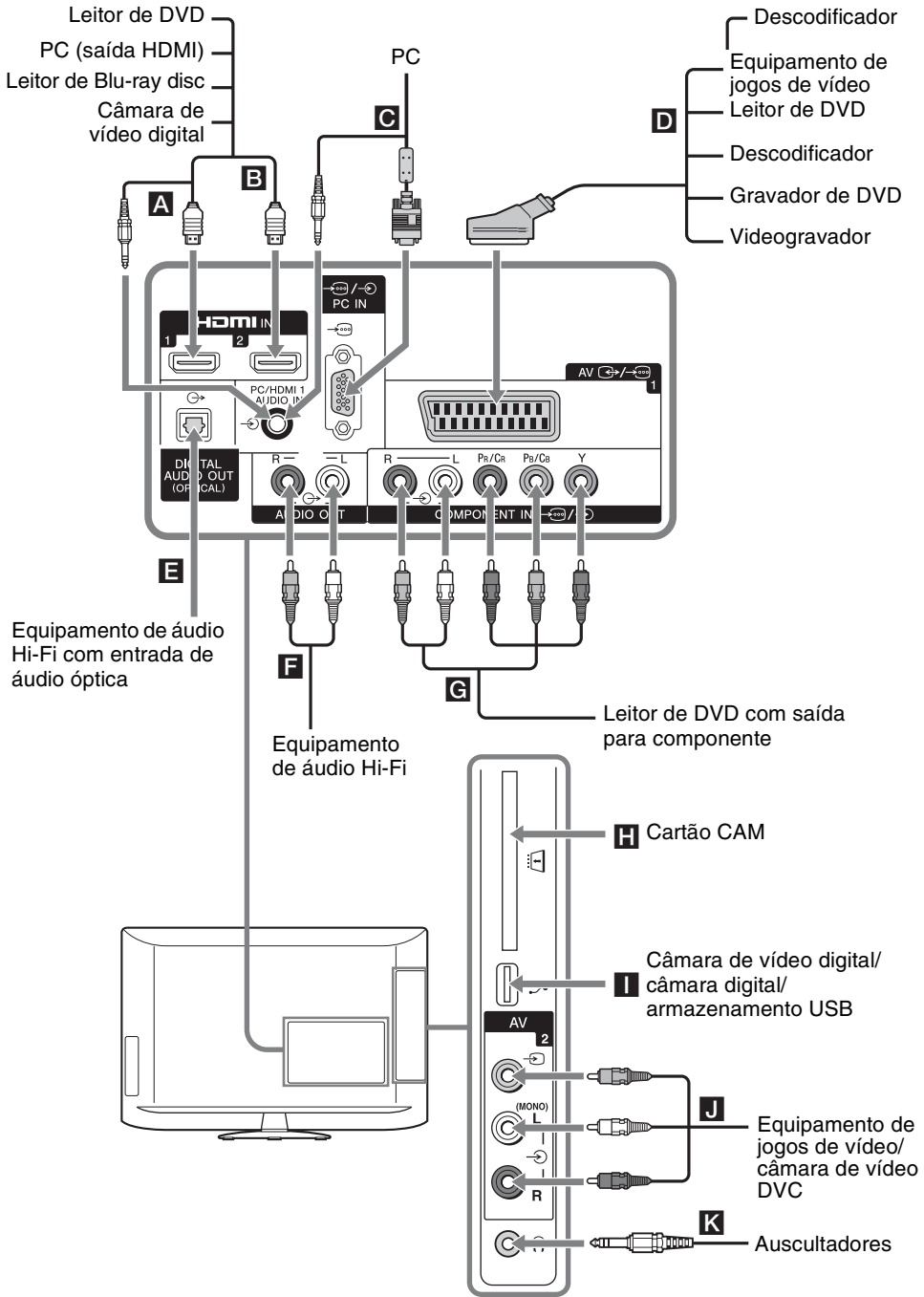

Utilizar equipamento opcional

Visualizar imagens de equipamento ligado

Ligue o equipamento e, em seguida, execute uma das seguintes operações.

Para um videogravador sintonizado automaticamente página 8

No modo analógico, carregue em **PROG/CH +/-** ou nos botões numéricos, para seleccionar o canal de vídeo.

Para outro tipo de equipamento ligado

Carregue em **↵** para visualizar a lista de equipamentos ligados. Carregue em **↕/↔** para seleccionar a fonte de entrada desejada e, em seguida, carregue em **⊕**. (O item realçado é seleccionado se não executar qualquer operação durante dois segundos após carregar em **↕/↔**.)

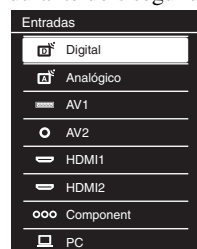

Para um dispositivo USB

Consulte a página 23.

Símbolo no ecrã	Descrição
○○○ Component	Para ver o equipamento ligado a G .
	HDMI1 ou HDMI2 Para ver o equipamento ligado a A ou B . Os sinais de áudio e vídeo digital são emitidos a partir do equipamento ligado. Se o equipamento tiver uma tomada DVI, ligue a tomada DVI à tomada HDMI IN 1 através de um adaptador DVI-HDMI (não fornecido) e ligue as tomadas de saída de áudio do equipamento às tomadas de entrada de áudio nas tomadas HDMI IN 1. Ligue à tomada HDMI IN 2, para visualizar fotografias ou imagens do ecrã de um PC ou câmara de vídeo digital.
	Para ver o equipamento ligado a D .

Símbolo no ecrã	Descrição
	Para ver o equipamento ligado a C . <ul style="list-style-type: none"> Recomendamos que utilize um cabo PC com ferrites, como o "Ficha, D-sub 15" (ref.ª 1-793-504-11, disponível no Centro de Assistência Sony) ou equivalente.
○ AV2	Para ver o equipamento ligado a J . Ao ligar equipamento mono, ligue à tomada AV2 L .



- Utilize apenas um cabo HDMI autorizado que tenha o logótipo HDMI. Recomendamos que utilize um cabo HDMI Sony.
- Quando estiver ligado equipamento compatível com controlo para HDMI, a comunicação com o equipamento ligado é suportada. Consulte a página 26 para configurar esta comunicação.

Para ligar	Faça o seguinte
Módulo de Acesso Condicional (CAM) H	Para utilizar serviços Pay Per View. Para mais informações, consulte o manual de instruções fornecido com o CAM. Desligue o televisor para introduzir ou remover o seu CAM. <ul style="list-style-type: none"> O CAM não é suportado em alguns países/regiões. Verifique com o seu agente autorizado.

USB I	Pode desfrutar de ficheiros de fotografias/música/vídeo guardados numa câmara fotográfica digital ou câmara de vídeo Sony (página 23).
--------------	--

Equipamento de áudio Hi-Fi F	Ligue às tomadas de saída de áudio G para ouvir o som do televisor no equipamento de áudio Hi-Fi. O nível de áudio dos altifalantes externos pode ser modificado, carregando nos botões do volume no telecomando.
-------------------------------------	--

DIGITAL AUDIO OUT (OPTICAL) E	Utilize um cabo de áudio óptico.
--------------------------------------	----------------------------------

Auscultadores K	Ligue à tomada J para ouvir o som do televisor nos auscultadores.
------------------------	--

Operação adicional

Para	Faça o seguinte
Voltar ao modo de televisor normal	Carregue em DIGITAL/ANALOG.

Reproduzir Fotografias/ Música/Vídeo através de USB

Podem desfrutar de ficheiros de fotografias/música/vídeo guardados numa câmara fotográfica digital ou câmara de vídeo Sony através de um cabo USB ou dispositivo de armazenamento USB no seu televisor.

- 1 Ligue um dispositivo USB suportado ao televisor.
- 2 Carregue em **HOME**.
- 3 Carregue em / para seleccionar “Fotografias”, “Música” ou “Vídeo” e, em seguida, carregue em .
Aparece a lista de ficheiros ou pastas.
- 4 Carregue em /// para seleccionar um ficheiro ou pasta e, em seguida, carregue em .
Quando seleccionar uma pasta, seleccione um ficheiro e, em seguida, carregue em .
A reprodução é iniciada.



- A qualidade da imagem pode parecer inferior ao utilizar “Fotografias”, uma vez que as imagens poderão ser aumentadas, dependendo do ficheiro. De igual modo, as imagens poderão não preencher a totalidade do ecrã, dependendo do tamanho da imagem e do formato.
- Determinados ficheiros de fotografias poderão demorar algum tempo a serem apresentados através de “Fotografias”.
- O nome de ficheiro e o nome de pasta apenas suportam o conjunto de caracteres UTF-8.
- Enquanto o televisor estiver a aceder aos dados no dispositivo USB, respeite o seguinte:
 - Não desligue o televisor ou o dispositivo USB ligado.
 - Não desligue o cabo USB.
 - Não retire o dispositivo USB.Os dados no dispositivo USB podem ficar danificados.
- A Sony não se responsabilizará por qualquer dano ou perda de dados nos dispositivos de gravação por causa de uma avaria em qualquer dispositivo ligado ou no televisor.
- Quando ligar uma câmara fotográfica digital Sony, ajuste o modo de ligação USB da câmara para Auto ou “Armazenamento de Massa”. Para mais informações sobre o modo de ligação USB, consulte as instruções fornecidas com a sua câmara digital.
- O USB Photo Viewer suporta os sistemas de ficheiros FAT16 e FAT32.
- BRAVIA TV suporta DivX®.
- São suportados até 300 ficheiros por pasta.
- Dependendo das especificações de ficheiro, alguns dos ficheiros, incluindo os ficheiros modificados num PC, não podem ser reproduzidos mesmo se o formato de ficheiro for suportado.
- Verifique o site abaixo para obter informações actualizadas sobre os dispositivos USB compatíveis.
<http://support.sony-europe.com/TV/compatibility/>

Continua

Operação básica de Fotografias/Música/Vídeo

Pode operar o dispositivo USB ligado através do telecomando do televisor.

Item	Descrição
◀◀ / ▶▶	Efectua o recuo rápido/avanço rápido do ficheiro quando carregado durante a reprodução.
◀◀◀ / ▶▶▶	Vai para o início do ficheiro anterior/seguinte.
▶	Inicia a reprodução.
⏸	Interrompe a reprodução.
■	Pára a reprodução.

Para utilizar opções de reprodução

Carregue nos botões coloridos para apresentar uma lista que contém atalhos para alguns menus de definição. As opções listadas variam consoante a entrada e conteúdo actuais.

Fotografias

“**Efeito do Slideshow**”*: Selecciona um efeito para uma apresentação de slides.

“**Velocidade do Slideshow**”*: Selecciona a duração da apresentação de slides.

“**Aleatório**”*: Reproduz um ficheiro por ordem aleatória.

“**Zoom**”*: Amplia a imagem (“1x”, “2x” ou “4x”).

Música

“**Alvo de Reprod.**”*: É seleccionado para reproduzir todos os ficheiros ou um ficheiro seleccionado.

“**Aleatório**”*: Reproduz ficheiros por ordem aleatória.

“**Altifalante**”*: Selecciona um altifalante (página 30).

Vídeo

“**Alvo de Reprod.**”*: É seleccionado para reproduzir todos os ficheiros ou um ficheiro seleccionado.

“**Zoom**”*: Amplia a imagem (“1x”, “2x”, “4x” ou “Expandido”).

“**Altifalante**”*: Selecciona um altifalante (página 30).

* Quando definir o “Zoom”, pare a reprodução de vídeo.

Geral

“**Repetir**”*: Reproduz repetidamente um ficheiro.

“**Ordenar Por**”*: Altera a ordem dos ficheiros.

“**Seleção de dispositivo**”*: Selecciona um dispositivo USB.

Para definir a imagem (Vídeo)

Pode ajustar a qualidade de imagem do Vídeo USB.

1 Seleccione um vídeo.

Consulte “Reproduzir Fotografias/Música/Vídeo através de USB” (página 23).

2 Carregue em **OPTIONS** durante a reprodução, em seguida, carregue em ◀/▶ para seleccionar “Imagem” e carregue em ⊕.

3 Carregue em ◀/▶/◀/▶ para seleccionar o item, em seguida, carregue em ⊕.

4 Carregue em ◀/▶/◀/▶ para ajustar a definição, em seguida, carregue em ⊕.

Para reproduzir uma fotografia como uma apresentação de slides (Fotografias)

Pode reproduzir uma apresentação de slides com fotografias. Podem ser definidos o “Efeito do Slideshow” e a “Velocidade do Slideshow”.

1 Seleccione uma fotografia.

Consulte “Reproduzir Fotografias/Música/Vídeo através de USB” (página 23).

2 Carregue no botão verde na vista de miniaturas ou carregue em **OPTIONS** enquanto é apresentada uma fotografia, em seguida carregue em ◀/▶ para seleccionar “Slideshow” e carregue em ⊕.

Para parar uma apresentação de slides

Carregue em ⏪ **RETURN** ou **HOME**.

Formato de Vídeo USB

Extensão	Recipiente	Codec de Vídeo	Codec de Áudio
.avi	AVI	DivX 3.11/4.x/5.1	PCM / MPEG1 Layer1, 2 / MP3 / MPEG2 AAC (2 c.) / MPEG4 AAC (2 c.) / MPEG4 HE-AAC (2 c.) / Dolby Digital (2 c.) / WMA v8
		XviD	
		MPEG1	
		MPEG2 MP	
		H.264 BP/MP/HP	
.wmv .asf	ASF	MPEG-4 SP/ASP	MP3 / WMA v8
		WMV v9	
		DivX 3.11	
		XviD	
.mp4 .mov .3gp	MP4	MPEG-4 SP/ASP	MPEG1 Layer1, 2 / MP3 / MPEG2 AAC / MPEG4 AAC / MPEG4 HE-AAC
		H.263	
		H.264 BP/MP/HP	
.mkv	MKV	MPEG-4 SP/ASP	PCM / MPEG1 Layer1, 2 / MP3 / MPEG2 AAC (2 c.) / MPEG4 AAC (2 c.) / MPEG4 HE-AAC (2 c.) / Dolby Digital (2 c.) / WMA v8
		WMV v9	
		DivX 3.11/4.x/5.1	
		VC-1	
.mpg .mpeg .vob	PS	MPEG1	MPEG1 Layer1, 2 / MP3 / Dolby Digital (2 c.)
		MPEG2 MP	
.ts, .m2ts	TS	MPEG2 MP	MPEG1 Layer1, 2/MP3 / MPEG2 AAC (2 c.) / MPEG4 AAC (2 c.) / MPEG4 HE-AAC (2 c.) / Dolby Digital (2 c.)
		VC-1	
		H.264 BP/MP/HP	

Utilizar equipamento opcional

Formato de Música USB

Extensão	Codec de Áudio
.mp3	MP3
.wma	WMA v8

Formato de Fotografias USB

Extensão	Codec de Imagens
.jpg, .jpeg	JPEG

Suporta DCF2.0 ou EXIF2.21.



- A reprodução dos formatos de ficheiros acima não é garantida.

Utilizar BRAVIA Sync com Controlo para HDMI

A função Controlo para HDMI permite que o televisor comunique com o equipamento ligado que é compatível com a função, utilizando HDMI CEC (Consumer Electronics Control).

Por exemplo, ligando equipamento Sony que é compatível com Controlo para HDMI (com cabos HDMI), pode controlá-los em conjunto. Ligue o equipamento correctamente e realize as definições necessárias.

Controlo para HDMI

- Desliga automaticamente o equipamento ligado ao mudar o televisor para o modo de espera através do telecomando.
- Liga automaticamente o televisor e passa a entrada para o equipamento ligado quando o equipamento começar a reprodução.
- Se ligar um sistema de áudio ligado enquanto a televisão está ligada, a saída de som passa do altifalante do televisor para o sistema de áudio.
- Ajusta o volume (◀ +/–) e corta o som (⏏) de um sistema de áudio ligado.
- Pode controlar o equipamento Sony ligado que tem o logótipo BRAVIA Sync através do telecomando do televisor, carregando em:
 - ◀▶/▶▶/||/▶▶/▶▶/▶▶▶▶ para controlar directamente o equipamento ligado.
 - **SYNC MENU** para visualizar o menu do equipamento HDMI ligado no ecrã. Após visualizar o menu, pode operar o ecrã de menu, utilizando ⏏/⏏/⏏/⏏, ⊕, os botões coloridos e **RETURN**.
 - Seleccione “Controlo de Dispositivos” e, em seguida, seleccione a opção pretendida para utilizar o equipamento.
 - Consulte o manual de instruções do equipamento para saber qual o controlo disponível.
 - Seleccione “Controlo de TV” para abrir o menu do televisor ou o menu de opções do televisor.
- Se o “Controlo para HDMI” do televisor estiver definido para “Activar”, o “Controlo para HDMI” do equipamento ligado é também alterado automaticamente para “Activar”.

Para ligar equipamento compatível com Controlo para HDMI

Ligue o equipamento compatível e o televisor com um cabo HDMI. Quando ligar um sistema de áudio, ligue também a tomada DIGITAL AUDIO OUT (OPTICAL) do televisor e do sistema de áudio, utilizando um cabo de áudio óptico (página 20).

Para efectuar as definições do Controlo para HDMI

As definições do Controlo para HDMI devem ser configuradas tanto no televisor como no equipamento ligado. Consulte “Configurar HDMI” na página 38 para obter informações sobre as definições do televisor. Para as definições do equipamento ligado, consulte as instruções de funcionamento desse equipamento.

Utilizar as funções do MENU





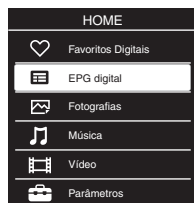

Navegar pelo menu do televisor

O “MENU” permite-lhe desfrutar de diversas funcionalidades práticas deste televisor. Pode seleccionar facilmente canais ou fontes de entrada e alterar as definições do televisor.

1 Carregue em HOME.



2 Carregue em ↵ para seleccionar uma opção e, em seguida, carregue em ⊕. Para sair do menu, carregue em HOME.



Ícone da categoria de dispositivos	Descrição
	Favoritos Digitais Pode seleccionar a lista de Favoritos Digitais (página 19).
	EPG digital Pode seleccionar o Guia de Programas Electrónico Digital (EPG) (página 18).
	Fotografias Pode desfrutar de ficheiros de fotografias através de dispositivos USB (página 23).
	Música Pode desfrutar de ficheiros de música através de dispositivos USB (página 23).
	Vídeo Pode desfrutar de ficheiros de vídeo através de dispositivos USB (página 23).
	Parâmetros Pode realizar ajustes e definições avançadas (página 28).









- As opções que pode ajustar variam dependendo da situação.
- As opções indisponíveis aparecem a cinzento ou não são visualizadas.



Parâmetros

Imagem

Modo de Imagem	<p>Selecciona o modo de imagem.</p> <p>“Vívido”: Para um contraste e uma nitidez de imagem realçados.</p> <p>“Standard”: Para imagem standard. Recomendado para o entretenimento doméstico.</p> <p>“Personalizado”: Permite-lhe guardar as suas definições preferidas.</p> <p>“Cinema”: Para conteúdos baseados em filmes. Adequado para um ambiente semelhante ao de uma sala de cinema.</p> <p>“Fotografias”: Para a visualização normal de fotografias.</p> <p>“Desporto”: Optimiza a qualidade de imagem para visualizar transmissões desportivas.</p> <p>“Jogo”: Para uma imagem normal adequada a jogos.</p> <p>“Gráficos”: Optimiza a qualidade de imagem para visualizar gráficos.</p> <p> • “Modo de Imagem” é definido dependendo das definições de “Seleção de Cena”.</p>
Recomeço	<p>Repõe todas as definições de “Imagem”, excepto “Modo de Imagem”, para as predefinições de fábrica.</p>
Retroilumi	<p>Ajusta a luminosidade e a retroiluminação.</p> <p> • Se diminuir a luminosidade do ecrã, o consumo de energia será reduzido.</p>
Contraste	<p>Aumenta ou diminui o contraste da imagem.</p>
Brilho	<p>Torna a imagem mais brilhante ou mais escura.</p>
Cor	<p>Aumenta ou diminui a intensidade da cor.</p>
Tonalidade	<p>Aumenta ou diminui os tons de vermelho e verde.</p> <p> • A “Tonalidade” apenas pode ser regulada para um sinal de cores NTSC (por ex., cassetes de vídeo dos EUA).</p>
Nitidez	<p>Aviva ou suaviza a imagem.</p>
Temperatura de Cor	<p>Ajusta o branco da imagem.</p> <p>“Fria”: Dá às cores brancas uma tonalidade azul.</p> <p>“Neutra”: Dá às cores brancas uma tonalidade neutra.</p> <p>“Quente”: Dá às cores brancas uma tonalidade vermelha.</p>
Redução Ruído	<p>Reduz as interferências na imagem (imagem com chuva) num sinal de transmissão fraco.</p> <p>“Auto*/Alto/Médio/Baixo”: Modifica o efeito da redução de ruído.</p> <p>“Desactivar”: Desliga a funcionalidade “Redução Ruído”.</p> <p>* Esta opção está disponível apenas no modo TV.</p>

Redução Ruído MPEG	Reduz as interferências na imagem em vídeos comprimidos MPEG.
Modo Filme	<p>Proporciona um movimento de imagem melhorado ao reproduzir imagens de DVD ou videogravador registadas sobre filme, reduzindo a desfocagem e a granularidade da imagem.</p> <p>“Auto”: Proporciona o conteúdo original baseado em filme tal como é.</p> <p>“Desactivar”: Desliga a funcionalidade do “Modo Filme”.</p> <p> Se a imagem contiver sinais irregulares ou demasiadas interferências, o “Modo Filme” será desligado automaticamente mesmo que esteja seleccionado “Auto”.</p>
Parâmetros Avançados	<p>Personaliza a função de Imagem em detalhe.</p> <p>“Recomeço”: Repõe todas as definições avançadas para as predefinições de fábrica.</p> <p>“Realçar Contraste Avan.”: Ajusta automaticamente a “Retroilumi” e o “Contraste” para as definições mais adequadas, tendo em conta a luminosidade do ecrã. Esta definição é especialmente eficaz para cenas de imagens escuras e aumentará a distinção de contraste das cenas com imagens mais escuras.</p> <p>“Correcção Preto”: Melhora as áreas pretas da imagem para um contraste mais forte.</p> <p>“Gamma”: Ajusta o equilíbrio entre as áreas claras e escuras da imagem.</p> <p>“Realce de Branco”: Realça as cores brancas.</p> <p>“Live Colour”: Torna as cores mais vívidas.</p>
<p> “Parâmetros Avançados” não está disponível quando “Modo de Imagem” está definido para “Vívido” ou para entrada USB (Vídeo).</p>	
 Som	
Modo Som	<p>Selecciona o modo de som.</p> <p>“Dinâmico”: Intensifica a nitidez e a presença do som para o tornar mais inteligível e proporcionar maior realismo musical.</p> <p>“Standard”: Melhora a nitidez, o detalhe e a presença do som.</p> <p>“Destaque da voz”: Torna o som da voz mais nítido.</p>
Recomeço	Repõe todas as definições de “Som” para as predefinições de fábrica.
Equalizador	<p>Ajusta as definições de frequência de som.</p> <p>Carregue em \leftarrow/\rightarrow para seleccionar a frequência de som desejada e, em seguida, carregue em \uparrow/\downarrow para ajustar a definição e carregue em \oplus. As definições ajustadas serão recebidas quando seleccionar as opções de “Modo Som”. Se seleccionar “Recomeço”, o “Equalizador” será configurado para as definições originais.</p> <p> Ajustar para uma frequência mais elevada irá afectar os sons agudos e ajustar para uma frequência mais baixa irá afectar os sons graves.</p>
Balanço	Realça o equilíbrio entre o altifalante direito e o altifalante esquerdo.
Volume Autom.	Mantém um nível de volume constante mesmo quando ocorrem falhas no nível de volume (por ex., o volume da publicidade tende a ser mais alto que o dos programas).
Contrabalanço do Volume	Define um nível de volume independente para cada equipamento ligado ao televisor.

Surround	<p>Selecciona o modo surround.</p> <p>“Activar”: Proporciona efeitos surround que o ajudam a desfrutar do áudio surround virtual de dois canais apenas com os dois altifalantes internos do televisor.</p> <p>“Estéreo Simulado”: Adiciona um efeito semelhante a surround a programas mono.</p> <p>“Cinema”: Proporciona efeitos surround como os sistemas de áudio de elevada qualidade dos cinemas.</p> <p>“Música”: Proporciona efeitos surround que dão a sensação de estar rodeado por som como numa sala de espectáculos.</p> <p>“Desporto”: Proporciona efeitos surround que dão a sensação de estar a assistir a um evento desportivo ao vivo.</p> <p>“Jogo”: Proporciona efeitos surround que melhoram o som do jogo.</p> <p>“Desactivar”: Para recepção em mono ou estéreo normal.</p> <p> “Surround” é definido dependendo das definições de “Seleção de Cena”.</p>
Intensificador de graves	<p>Produz um som mais intenso para um maior impacto, realçando os graves.</p>
Som Estéreo	<p>Selecciona o som do altifalante para uma transmissão estéreo ou bilingue.</p> <p>“Estéreo”, “Mono”: Para uma transmissão estéreo.</p> <p>“A”/“B”/“Mono”: Para ouvir uma transmissão bilingue, seleccione “A” para o canal de som 1, “B” para o canal de som 2 ou “Mono” para um canal de som mono, se estiver disponível.</p> <p></p> <ul style="list-style-type: none"> • Se seleccionar outro equipamento ligado ao televisor, defina “Som Estéreo” para “Estéreo”, “A” ou “B”.
Altifalante	<p>Desliga/liga os altifalantes internos do televisor.</p> <p>“Altifalante TV”: Os altifalantes do televisor são ligados para escutar o som do televisor através dos mesmos.</p> <p>“Sistema de Áudio”: Os altifalantes do televisor desligam-se de modo a escutar o som do televisor através do equipamento de áudio externo ligado às tomadas de saída de áudio.</p>
Áudio Desactivado	<p>“Variáveis”: Quando utilizar um sistema de áudio externo, o volume da saída de áudio pode ser controlado através do telecomando do televisor.</p> <p>“Fixos”: A saída de áudio do televisor é fixa. Utilize o controlo de volume do seu receptor de áudio para ajustar o volume (e outras definições de áudio) através do seu sistema de áudio.</p>
Ligação Colunas Auscult.	<p>Liga/desliga os altifalantes internos do televisor quando liga os auscultadores ao televisor.</p>
Volume dos Auscultadores	<p>Ajusta o volume dos auscultadores.</p>
Fonte de Áudio HDMI/DVI	<p>Muda o sinal de áudio para a entrada HDMI quando é ligado um dispositivo DVI. Selecciona entre “Auto”, “HDMI Áudio” e “Áudio do PC”.</p>

Parâmetros Avançados	<p>“Dynamic Range”: Compensa diferenças no nível de áudio entre canais diferentes (apenas para áudio Dolby Digital).</p> <p> O efeito poderá não funcionar ou poderá variar consoante o programa, independentemente da definição “Dynamic Range”.</p> <p>“Saída Óptica”: Define o sinal de áudio que sai da tomada DIGITAL AUDIO OUT (OPTICAL) do televisor. Defina para “Auto”, quando ligar equipamento compatível com Dolby Digital. Defina para “PCM”, quando ligar equipamento não compatível com Dolby Digital.</p> <p>“Modo Downmix”: Defina o método downmix de som multi-canal para som de dois canais.</p> <ul style="list-style-type: none"> • “Surround”: Selecciona para obter o melhor desempenho surround ou quando utilizar produtos externos com Pro Logic. • “Estéreo”: Selecciona para obter uma saída estéreo.
	<ul style="list-style-type: none"> • “Modo Som”, “Recomeço”, “Equalizador”, “Balanço”, “Volume Autom.”, “Contrabalanço do Volume”, “Surround” e “Intensificador de graves” não estão disponíveis quando “Altifalante” está definido para “Sistema de Áudio”.



Controlo Ecrã

Formato Ecrã	Altera o formato do ecrã. Para mais informações sobre o formato do ecrã, consulte a página 17.
Formato Ecrã (apenas no modo de PC)	<p>“Normal”: Apresenta a imagem no tamanho original.</p> <p>“Expandido 1”: Alarga a imagem de modo a encher a área de visualização vertical, mantendo a sua proporção original.</p> <p>“Expandido 2”: Alarga a imagem de modo a encher a área de visualização.</p>
Formato Autom.	<p>“Activar”: Selecciona “Activar” para mudar automaticamente a definição de “Formato Ecrã” com base no conteúdo.</p> <p>“Desactivar”: Se as alterações frequentes do ecrã o estiverem a perturbar, seccione “Desactivar”. Seccione uma das opções de “Formato Ecrã” quando esta função estiver definida para “Desactivar”.</p>
Predefinição	Define o formato de ecrã predefinido para transmissões 4:3.
Área do visualizador	<p>“Activar”: Ajusta automaticamente a área de visualização com base no conteúdo.</p> <p>“Desactivar”: Desliga a “Área do visualizador”. Seccione uma das opções da “Área de Ecrã”.</p>
Área de Ecrã	<p>Ajusta a área de visualização da imagem.</p> <p>“Pixel total”: Apresenta as imagens no seu tamanho original quando são cortadas partes da imagem.</p> <p>“Normal”: Apresenta as imagens no seu tamanho recomendado.</p> <p>“+1”: Apresenta as imagens no seu tamanho original.</p> <p>“-1”: Alarga a imagem de modo a que as bordas fiquem fora da área de visualização visível.</p> <p> Estas opções podem variar consoante a entrada apresentada.</p>
Ajuste Horizontal	Ajusta a posição horizontal da imagem.
Ajuste Vertical	Ajusta a posição vertical da imagem quando “Formato Ecrã” está definido para “Zoom”, “14:9” ou “Legendas”.

Continua

Tamanho Vertical Ajusta o tamanho vertical da imagem quando “Formato Ecrã” está definido para “Otimizado”.

Ajuste de PC Personaliza o ecrã do televisor como um monitor de PC.



- Esta opção apenas está disponível se for recebido um sinal de PC.
- “Ajuste Automático” pode não funcionar bem com alguns sinais de entrada. Nesses casos, ajuste manualmente a “Fase”, o “Pitch”, o “Ajuste Horizontal” e o “Ajuste Vertical”.

“Formato Ecrã”: Selecciona “Normal” para visualizar no tamanho de imagem original. Selecciona “Expandido 1” para alargar a imagem de modo a encher a área de visualização, mantendo a razão de aspecto original. Selecciona “Expandido 2” para alargar a imagem de modo a encher a área de visualização.

“Recomeço”: Repõe o “Ajuste de PC”, excepto “Formato Ecrã”, para as predefinições de fábrica.

“Ajuste Automático”: Ajusta automaticamente a posição de visualização e a fase da imagem no modo de PC.

“Fase”: Ajusta o ecrã quando uma parte da imagem ou do texto apresentado não é nítida.

“Pitch”: Aumenta ou reduz o tamanho do ecrã horizontalmente.

“Ajuste Horizontal”: Desloca o ecrã para a esquerda ou para a direita.

“Ajuste Vertical”: Desloca o ecrã para cima ou para baixo.



Configuração de canais

Configuração Analógica

“Sintonia Auto. Analógica” (Apenas no modo analógico): Sintoniza todos os canais analógicos disponíveis. Geralmente, não precisa de fazer esta operação, uma vez que os canais já foram sintonizados quando o televisor foi instalado. No entanto, esta opção permite-lhe repetir o processo (por ex., para voltar a sintonizar o televisor após mudar de casa ou para procurar novos canais que tenham sido lançados pelas estações emissoras).

“Sintonia Manual” (Apenas no modo analógico): Altera a definição de canal analógico disponível.

Carregue em ⊕ para seleccionar o programa que pretende modificar.

Sistema

Programa manualmente canais de programa.

1 Carregue em ⬆/⬇ para seleccionar “Sistema” e, em seguida, carregue em ⊕.

2 Carregue em ⬆/⬇ para seleccionar um dos seguintes sistemas de transmissão e, em seguida, carregue em ⊕.

B/G: Para países/regiões da Europa ocidental

I: Para o Reino Unido

D/K: Para países/regiões da Europa de leste

L: Para a França



- Dependendo do país/região seleccionado para “País”, esta opção pode não estar disponível.

Canal

1 Carregue em ⬆/⬇ para seleccionar “Canal” e, em seguida, carregue em ⊕.

2 Carregue em ⬆/⬇ para seleccionar “S” (para os canais de televisão por cabo) ou “C” (para os canais terrestres) e, em seguida, carregue em ⇨.

3 Sintonize os canais da seguinte forma:

Se não souber o número do canal (frequência)

Carregue em \uparrow/\downarrow para procurar o canal disponível seguinte. Quando for encontrado um canal, a procura pára. Para continuar a procura, carregue em \uparrow/\downarrow .

Se souber o número de canal (frequência)

Carregue nos botões numéricos para introduzir o número do canal da transmissão que pretende ou o número do canal do videogravador.

4 Carregue em \oplus para saltar para “Confirmar” e, em seguida, carregue em \oplus .

Repita o procedimento acima para programar outros canais manualmente.

Nome

Atribui um nome da sua escolha, até cinco letras ou números, ao canal seleccionado.

AFT

Permite-lhe regular manualmente a sintonia fina do número de programa seleccionado, se considerar que um pequeno ajuste à sintonia pode melhorar a qualidade da imagem.

Filtro Audio

Melhora o som de canais individuais em caso de distorção nas transmissões mono. Às vezes, um sinal de emissão não standard pode causar uma distorção do som ou um corte de som intermitente ao visualizar programas em mono.

Se não sentir qualquer distorção do som, recomendamos que deixe esta opção na predefinição de fábrica “Desactivar”.



- “Filtro Audio” não está disponível quando “Sistema” está definido para “L”.

Saltar

Salta os canais analógicos não utilizados quando carregar em **PROG/CH +/-** para seleccionar canais. (Pode ainda seleccionar um canal que foi saltado, utilizando os botões numéricos.)

Confirmar

Guarda as alterações efectuadas às definições “Sintonia Manual”.

“Ordenar Programas” (Apenas no modo analógico): Altera a ordem em que os canais analógicos são memorizados no televisor.

- 1 Carregue em \uparrow/\downarrow para seleccionar o canal que pretende mover para uma nova posição e, em seguida, carregue em \Rightarrow .
- 2 Carregue em \uparrow/\downarrow para seleccionar a nova posição para o canal e, em seguida, carregue em \oplus .

“Sintonia Digital”

- **“Sintonização Automática Digital”:**

Sintoniza os canais digitais disponíveis.

Esta opção permite-lhe voltar a sintonizar o televisor após mudar de casa ou para procurar novos canais que tenham sido lançados pelas estações emissoras.

Carregue em ⊕.

- **“Editar Lista de Programas”:**

Apaga todos os canais digitais não desejados memorizados no televisor e altera a ordem dos canais digitais memorizados no televisor.

1 Carregue em ↕/↕ para seleccionar o canal que pretende apagar ou mover para uma nova posição.

Carregue nos botões numéricos para introduzir o número do programa de transmissão de três dígitos conhecido que pretende.

2 Apague ou altere a ordem dos canais digitais como se segue:

Para apagar o canal digital

Carregue em ⊕. Após aparecer uma mensagem de confirmação, carregue em ↵ para seleccionar “Sim” e, em seguida, carregue em ⊕.

Para alterar a ordem dos canais digitais

Carregue em ⇌ e, em seguida, carregue em ↕/↕ para seleccionar a nova posição para o canal e carregue em ↵.

3 Carregue em ↵ **RETURN**.



• Quando “Cabo” está seleccionado, esta função pode não estar disponível em alguns países.

- **“Sintonização Manual Digital”:**

Sintoniza os canais digitais manualmente.

1 Carregue no botão numérico para seleccionar o número do canal que pretende sintonizar manualmente e, em seguida, carregue em ↕/↕ para sintonizar o canal.

2 Quando os canais disponíveis forem encontrados, carregue em ⊕ para guardar programas.

Repita o procedimento anterior para sintonizar outros canais manualmente.



• Não disponível para a ligação por Cabo.

“Configuração de Legendas”

- **“Configurar Legendas”:** Quando seleccionar “Para Deficientes auditivos”, algumas ajudas visuais podem ser visualizadas com as legendas (se os canais de televisão transmitirem esta informação).

- **“Idioma preferencial”:** Selecciona o idioma preferido no qual as legendas são apresentadas.

- **“Segundo idioma preferencial”:** Selecciona o idioma secundário preferido no qual as legendas são apresentadas.

“Configuração de Áudio”

- **“Tipo de Áudio”**: Alterna para transmissão para pessoas com problemas auditivos quando “Para Deficientes auditivos” está seleccionado.
- **“Idioma preferencial”**: Selecciona o idioma preferido utilizado para um programa. Alguns canais digitais podem transmitir vários idiomas de áudio para um programa.
- **“Segundo idioma preferencial”**: Selecciona o idioma secundário preferido utilizado para um programa. Alguns canais digitais podem transmitir vários idiomas de áudio para um programa.
- **“Descrição Áudio”**: Disponibiliza descrição de áudio (narração) de informação visual se os canais de televisão transmitirem esta informação.
- **“Nível de Mistura”**: Ajusta os níveis de saída do áudio principal do televisor ou da Descrição Áudio.



- Esta opção está apenas disponível quando “Descrição Áudio” está definido para “Activar”.

- **“Nível Áudio MPEG”**: Ajusta o nível de som de áudio MPEG.

“Configuração Técnica”

- **“Actualiza serviço automaticamente”**: Permite ao televisor detectar e memorizar serviços digitais novos à medida que se tornam disponíveis.
- **“Actualização do Sistema”**: Este televisor permite que sejam recebidas actualizações de software através do sinal de emissão. Para receber actualizações, a opção Actualização do Sistema do menu de Configuração Técnica deve estar definida para “Activar”. Quando é detectada uma actualização, o utilizador é informado através de uma série de indicações no ecrã sobre o procedimento de actualização. Não desligue o aparelho da tomada de alimentação durante o procedimento de instalação.
- **“Informações Sistema”**: Apresenta a versão de software actual e o nível do sinal.
- **“Zona Horária”**: Permite-lhe seleccionar manualmente o fuso horário em que se encontra, se não for o mesmo do fuso horário por defeito configurado para o seu país/região.



- Quando “Cabo” está seleccionado, esta função pode não estar disponível em alguns países.
- **“Auto DST”**: Configura a opção de alternar ou não automaticamente entre a hora de Verão e a hora de Inverno.
 - “Activar”: Alterna automaticamente entre a hora de Verão e a hora de Inverno de acordo com o calendário.
 - “Desactivar”: A hora é apresentada de acordo com a diferença de tempo ajustada por “Zona Horária”.



- Quando “Cabo” está seleccionado, esta função pode não estar disponível em alguns países.
- **“Substituição de serviço”**: Seccione “Activar” para alterar automaticamente o canal quando uma estação emissora alterar a transmissão do programa em visualização para um canal diferente.

“Config módulo CA”

Permite-lhe aceder a um serviço de televisão pago quando obtiver um Módulo de Acesso Condicional (CAM) e um cartão de visualização. Consulte a página 20 para saber qual a localização da tomada  (PCMCIA).



Bloqueio Parental

Configura uma restrição de idade para os programas. Qualquer programa que exceder a restrição de idade apenas pode ser visualizado depois de introduzir correctamente um código PIN.



- Para os operadores de cabo nos Países Baixos, o código PIN deve ser introduzido quando a classificação do programa for superior ou igual à idade que especificar.

1 Carregue nos botões numéricos para introduzir o código PIN existente.

Caso não tenha configurado previamente um PIN, um ecrã de entrada de código PIN aparece. Siga as instruções do “Código PIN” em baixo.

2 Carregue em / para seleccionar a restrição de idade ou “Nenhuma” (para visualização sem restrição) e, em seguida, carregue em .

3 Carregue em RETURN.

Código PIN

Configurar o seu PIN pela primeira vez

1 Carregue nos botões numéricos para introduzir o novo código PIN.

2 Carregue em  RETURN.

Para mudar o seu PIN

1 Carregue nos botões numéricos para introduzir o código PIN existente.

2 Carregue nos botões numéricos para introduzir o novo código PIN.

3 Carregue em  RETURN.



- O código PIN 9999 é aceite sempre.

Altere o código PIN

Selecione para alterar o seu código PIN.

Bloqueio Parental



Selecione a idade do espectador mais novo (3 a 18). Selecione “Nenhuma” se não pretender efectuar registos.

Estes itens seleccionáveis podem mudar, dependendo da definição do país.

Bloquear Programa Digital

Bloqueia/desbloqueia programas e verifica o estado dos programas.

1 Carregue nos botões numéricos para introduzir o código PIN existente ou para definir um novo código.

2 Carregue em / para navegar através dos programas e carregue em  para alternar entre o estado “Bloqueado” e “Desbloqueado”.



Bloqueio da entrada externa

Bloqueia uma entrada externa, impedindo-a de ser visualizada. Para visualizar uma entrada externa bloqueada, selecione “Desbloqueado”.



Configurar

Início Automático USB	Entra automaticamente na vista de miniatura de fotografias/música/vídeo reproduzidos pela última vez quando o televisor é ligado e quando se liga um dispositivo USB à porta USB.
Temp. Desligar	<p>Programa um período de tempo após o qual o televisor passa automaticamente para o modo de espera.</p> <p>Quando “Temp. Desligar” estiver activado, o indicador (Temp. Desligar) do painel frontal do televisor ilumina-se a laranja.</p> <p></p> <ul style="list-style-type: none">• Quando desliga o televisor e o volta a ligar, o “Temp. Desligar” é repostado para “Desactivar”.• Uma mensagem de notificação aparece no ecrã um minuto antes de o televisor passar para o modo de espera.
Iniciação Automática	Inicia a configuração inicial para seleccionar o idioma, o país/região e o local e para sintonizar todos os canais analógicos e digitais disponíveis. Geralmente, não precisa de fazer esta operação, uma vez que o idioma e o país/região terão sido seleccionados e os canais já terão sido sintonizados quando o televisor foi instalado. No entanto, esta opção permite-lhe repetir o processo (por ex., para voltar a sintonizar o televisor após mudar de casa).
Idioma	Selecciona o idioma no qual os menus são apresentados.
Som de iniciação	Selecione “Activar” para reproduzir som quando o televisor está ligado. Selecione “Desactivar” para desactivar a função.
Configuração AV	<p>Atribui um nome a qualquer equipamento ligado às tomadas laterais ou traseiras. O nome será apresentado durante um curto período de tempo no ecrã, quando o equipamento for seleccionado.</p> <ol style="list-style-type: none">1 Carregue em / para seleccionar a fonte de entrada desejada e, em seguida, carregue em .2 Carregue em / para seleccionar a opção abaixo desejada e, em seguida, carregue em . <ul style="list-style-type: none">• AV1 (ou AV2/HDMI1/HDMI2/Component/PC), CABO, SAT, VÍDEO, DVD/BD, HOME THEATRE, JOGO, CAM, CÂMARA DIGITAL, PC: Utiliza um dos nomes pré-configurados para atribuir um nome a um equipamento ligado.• “Editar”: Cria o seu próprio nome.<ol style="list-style-type: none">1 Carregue em / para seleccionar a letra ou número pretendido (“_” para um espaço em branco) e, em seguida, carregue em .<p>Se introduzir um carácter errado</p><p>Carregue em / para seleccionar o carácter errado. Em seguida, carregue em / para seleccionar o carácter correcto.</p>2 Repita o procedimento do passo 1 até completar o nome e, em seguida, carregue em .

Configurar HDMI	<p>Permite que o televisor comunique com equipamento que é compatível com a função controlo para HDMI e está ligado às tomadas HDMI do televisor. Tenha em atenção que também é necessário efectuar as definições de comunicação no equipamento ligado.</p> <p>“Controlo para HDMI”:</p> <p>Define a opção de ligar ou não as operações do televisor ao equipamento ligado compatível com controlo para HDMI.</p> <p>“Auto-Desactiv. Dispositi.”:</p> <p>Quando estiver definido para “Activar”, o equipamento ligado compatível com controlo para HDMI desliga-se quando alterna o televisor para o modo de espera, utilizando o telecomando.</p> <p>“Auto-Activar TV”:</p> <p>Quando estiver definido para “Activar”, o televisor liga-se quando liga o equipamento ligado compatível com controlo para HDMI.</p> <p>“Lista Dispositivos HDMI”:</p> <p>Apresenta uma lista do equipamento ligado compatível com controlo para HDMI.</p> <p>“Teclas de Controlo do Dispositivo”:</p> <p>Se estiver definido para “Teclas de Sintonização”, pode seleccionar um canal sintonizado pelo equipamento ligado e, se estiver definido para “Teclas de Menu”, pode navegar através dos menus do equipamento ligado, utilizando o telecomando.</p>
DivX® VOD	<p>“Código de registo de DivX® VOD”:</p> <p>Apresenta o código de registo necessário para reproduzir conteúdo DivX® VOD.</p> <p>“Código remoção registo DivX® VOD”:</p> <p>Apresenta o código de anulação de registo necessário para reproduzir conteúdo DivX® VOD.</p>
Update de sistema por USB	<p>Actualiza o sistema do televisor, através de uma memória USB.</p>
Suporte de produto	<p>Mostra as informações de produto do seu televisor.</p>
Definições de Fábrica	<p>Repõe todas as definições para as predefinições de fábrica. Após concluir este processo, é apresentado o ecrã de configuração inicial.</p>
	
Recomeço	<p>Repõe todas as definições de “Eco” nas predefinições de fábrica.</p>
Poupar Energia	<p>Selecciona o modo de poupança de energia para reduzir o consumo de energia do televisor.</p> <p>“Standard”:</p> <p>Predefinições.</p> <p>“Reduzir”:</p> <p>Reduz o consumo de energia do televisor.</p> <p>“Imagem Desligada”:</p> <p>Desliga a imagem. Mesmo com a imagem desligada pode ouvir o som.</p>
Modo espera de televisor inactivo	<p>Selecciona o período (“1h”, “2h” ou “4h”) para colocar o televisor automaticamente no modo de espera, se não utilizar o televisor nesse período de tempo especificado.</p>
Sensor de Luz	<p>Optimiza automaticamente as definições de imagem de acordo com a luz ambiente do local.</p> <p></p> <ul style="list-style-type: none"> Não coloque nada sobre o sensor, já que o seu funcionamento pode ser afectado. Verifique a posição do sensor (página 15).
Gestão de Energia do PC	<p>Quando definido para “Activar”, muda para o modo de espera se não for recebido nenhum sinal de PC. Apenas disponível na entrada de PC.</p>



- A eficiência energética diminui o consumo de energia e, conseqüentemente, permite poupar dinheiro nas facturas de electricidade.
- Quando não estiver a ser utilizado
 - Se não vai utilizar o televisor durante vários dias, deve desligá-lo da alimentação por razões ambientais e de segurança.
 - Como o televisor não está desligado da alimentação quando está apenas em estado de desligado, retire a ficha da tomada para desligar o televisor completamente.
 - No entanto, alguns televisores possuem funções que precisam que o televisor fique no modo de espera (standby) para funcionarem correctamente.

Instalar os acessórios (Suporte de Montagem na Parede)

Para os clientes:

Para protecção do produto e por razões de segurança, a Sony recomenda vivamente que a instalação do seu televisor seja efectuada por agentes da Sony ou contratantes licenciados. Não tente instalá-lo por si próprio.

Para os agentes e contratantes da Sony:

Preste total atenção às medidas de segurança durante a instalação, manutenção periódica e inspecção deste produto.

O seu televisor pode ser instalado, utilizando o Suporte de Montagem na Parede SU-WL500 ou SU-WL100 (vendido separadamente).

- Consulte as instruções fornecidas com o Suporte de Montagem na Parede para efectuar correctamente a instalação.
- Consulte “Separação do Suporte de fixação para mesas do televisor” (página 9).

SU-WL100 (KDL-22EX310)

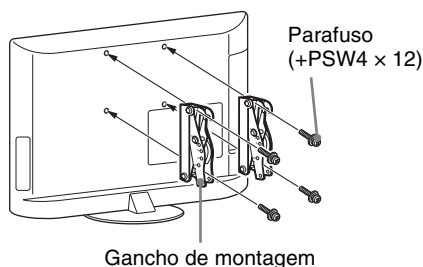

- Coloque o televisor no Suporte de fixação para mesas quando fixar o Gancho de montagem.

SU-WL500 (KDL-42EX410/KDL-32EX310)

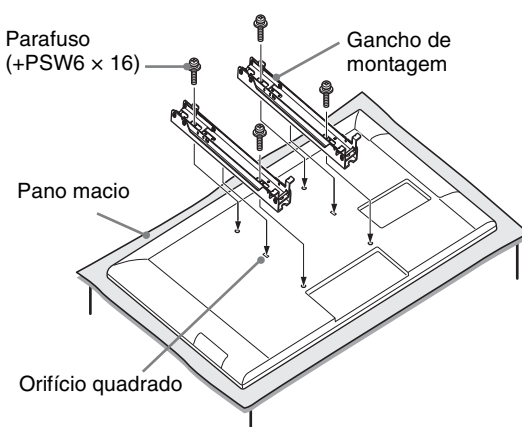

Nota para a instalação

Se utilizar o Suporte de Montagem na Parede SU-WL500 ou SU-WL100, o espaço entre a parede e o televisor será de 6 cm. Utilize este espaço para encaminhar os cabos para o televisor.

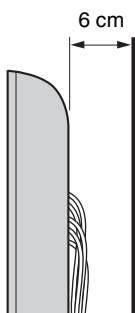

É necessária uma formação técnica adequada para instalar este produto, especialmente para determinar a resistência da parede para suportar o peso do televisor. Certifique-se de que a instalação deste produto na parede é efectuada por agentes da Sony ou contratantes licenciados por esta e preste atenção às medidas de segurança durante a instalação. A Sony não se responsabiliza por quaisquer danos ou ferimentos causados pela utilização indevida ou instalação incorrecta.

Tabela de dimensões de instalação do televisor

SU-WL100

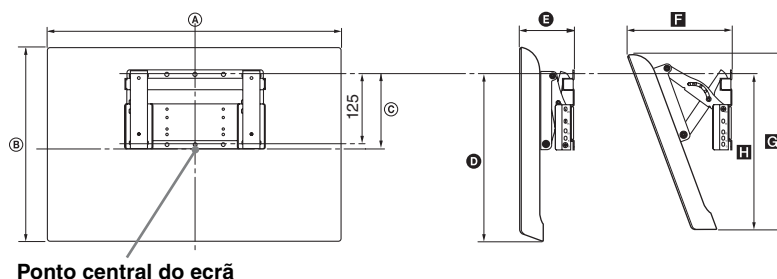

Ponto central do ecrã

Unidade: cm

Nome do modelo	Dimensões do ecrã		Dimensão do centro do ecrã	Comprimento para cada ângulo de montagem				
	A	B		Ângulo (0°)		Ângulo (20°)		
				D	E	F	G	H
KDL-22EX310	52,4	34,6	10,8	29,6	9,8	18,6	31,3	27,5

SU-WL500

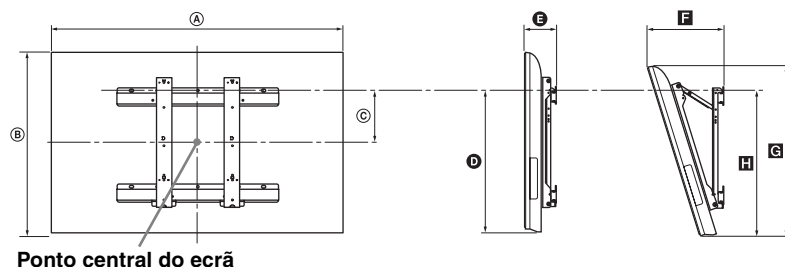

Ponto central do ecrã

Unidade: cm

Nome do modelo	Dimensões do ecrã		Dimensão do centro do ecrã	Comprimento para cada ângulo de montagem				
	A	B		Ângulo (0°)		Ângulo (20°)		
				D	E	F	G	H
KDL-42EX410	98,9	61,2	16,1	48,2	10,6	27,6	57,0	49,3
KDL-32EX310	75,6	48,1	15,1	40,7	10,5	25,7	44,7	42,2

Os números na tabela acima podem divergir ligeiramente dependendo da instalação.

AVISO

A parede onde irá ser instalado o televisor deve ser capaz de suportar um peso de pelo menos quatro vezes o do televisor. Consulte “Especificações” (página 43) para ver o respectivo peso.

Diagrama/tabela das localizações dos parafusos e ganchos

Nome do modelo	Localização dos parafusos SU-WL500	Localização dos ganchos SU-WL500
KDL-42EX410	e, j	b
KDL-32EX310	e, g	c
		SU-WL100
KDL-22EX310		b

Localização dos parafusos

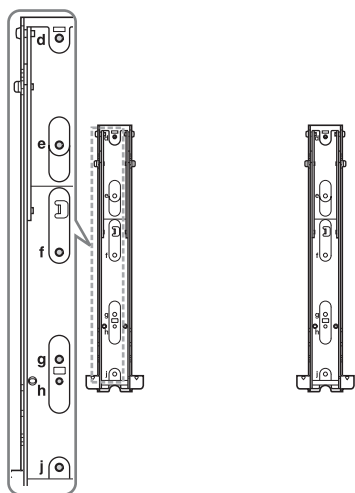

Localização dos ganchos

SU-WL100

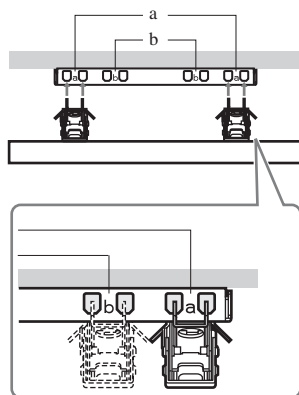



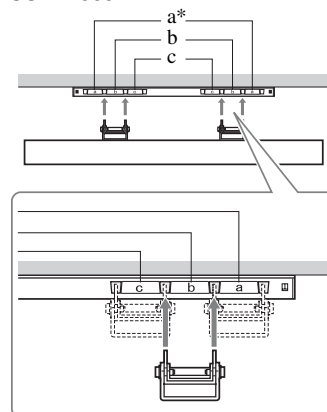





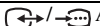
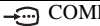

SU-WL500

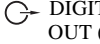

* A localização dos ganchos "a" não pode ser utilizada para os modelos.

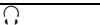
Especificações

Sistema	
Sistema do ecrã	Ecrã LCD (Ecrã de cristais líquidos)
Sistema do televisor	Dependendo da selecção do país/região Analógico: B/G, D/K, L, I Digital: DVB-T/DVB-C
Sistema de cor/vídeo	Analógico: PAL, PAL60 (apenas entrada de vídeo), SECAM, NTSC3.58, NTSC4.43 (apenas entrada de vídeo) Digital: MPEG-2 MP@ML/HL, H.264/MPEG-4 AVC HP@L4.0, MP@L4.0
Cobertura de canais	Analógico: 46,25 - 855,25 MHz Digital: VHF/UHF
Saída de som	8 W + 8 W (KDL-42EX410/KDL-32EX310) 5 W + 5 W (KDL-22EX310)
Tomadas de entrada/saída	
Antena	Terminal externo de 75 ohm para VHF/UHF
 AVI	Ficha scart de 21 pinos, incluindo entrada áudio/vídeo, entrada RGB, entrada S-Vídeo e saída áudio/vídeo do televisor.
 COMPONENT IN	Formatos suportados: 1080p, 1080i, 720p, 576p, 576i, 480p, 480i Y: 1 Vp-p, 75 ohms, 0,3 V sincron. negativa/Pb/Cb: 0,7 Vp-p, 75 ohms/ Pr/Cr: 0,7 Vp-p, 75 ohms
 COMPONENT IN	Entrada de áudio (tomadas RCA)
HDMI IN 1, 2	Vídeo: 1080p, 1080/24p, 1080i, 720p, 576p, 576i, 480p, 480i Áudio: PCM linear de dois canais 32, 44,1 e 48 kHz, 16, 20 e 24 bits, Dolby Digital PC (consulte a página 45) Áudio analógico (mini-tomada) (apenas HDMI 1)
 AV2	Entrada de vídeo (tomada RCA)
 AV2	Entrada de áudio (tomadas RCA)
 DIGITAL AUDIO OUT (OPTICAL)	Tomada digital óptica (PCM linear de dois canais, Dolby Digital)
 AUDIO OUT	Saída de áudio (direita/esquerda) (tomadas RCA)
PC IN 	Entrada para PC (15 D-sub) (consulte a página 45) G: 0,7 Vp-p, 75 ohms, sem sincron. a verde/B: 0,7 Vp-p, 75 ohms/ R: 0,7 Vp-p, 75 ohms, sincron. H/V: nível TTL  Entrada de áudio para PC (mini-tomada)
	Tomada para auscultadores
	Porta USB
	Ranhura CAM (Módulo de Acesso Condicional)

Nome do modelo		KDL-42EX410	KDL-32EX310	KDL-22EX310
Alimentação e outros				
Requisitos de alimentação		220–240 V CA, 50 Hz		
Classe de eficiência energética		B		
Dimensão do ecrã (medido diagonalmente)		Aprox. 106,7 cm / 42 polegadas	Aprox. 80,0 cm / 32 polegadas	Aprox. 54,8 cm / 22 polegadas
Consumo de energia	nos modos de “Residência”/ “Standard”	84,0 W	49,0 W	33,0 W
	nos modos de “Loja”/ “Vívido”	119 W	68 W	45 W
Consumo de energia médio anual*1		117 kWh	68 kWh	46 kWh
Consumo de energia em modo de espera*2		0,28 W		
Consumo de energia no modo desligado		0,27 W		
Resolução do ecrã		1.920 pontos (horizontal) × 1.080 linhas (vertical)	1.366 pontos (horizontal) × 768 linhas (vertical)	
Dimensões (l × a × p) (Aprox.)	(com suporte)	98,9 × 64,2 × 25,0 cm	75,6 × 51,1 × 23,0 cm	52,4 × 36,2 × 19,0 cm
	(sem suporte)	98,9 × 61,2 × 4,6 cm	75,6 × 48,1 × 4,6 cm	52,4 × 34,6 × 4,2 cm
Peso (Aprox.)	(com suporte)	16,1 kg	11,4 kg	4,7 kg
	(sem suporte)	13,2 kg	8,9 kg	4,1 kg
Acessórios fornecidos		Consulte “1: Verificar os acessórios” na página 4.		
Acessórios opcionais		Consulte “Instalar os acessórios (Suporte de Montagem na Parede)” na página 40.		

*1 Consumo de energia por ano, com base no consumo de energia verificado com o televisor a funcionar 4 horas por dia durante 365 dias. O consumo de energia real irá depender da forma como o televisor é utilizado.

*2 A energia em modo de espera especificada é atingida depois de o televisor concluir os processos internos necessários.

Design e especificações sujeitos a alterações sem aviso prévio.

Quadro de referência do sinal de entrada de PC para PC IN e HDMI IN 1/2

Para KDL-42EX410

Sinais	Horizontal (Pixel)	Vertical (Linha)	Frequência horizontal (kHz)	Frequência vertical (Hz)	Standard
VGA	640	480	31,5	60	VGA
SVGA	800	600	37,9	60	Directrices VESA
XGA	1024	768	48,4	60	Directrices VESA
WXGA	1280	768	47,4	60	VESA
WXGA	1280	768	47,8	60	VESA
WXGA	1360	768	47,7	60	VESA
SXGA	1280	1024	64	60	VESA
HDTV	1920	1080	67,5	60	EIA

Para KDL-32EX310/KDL-22EX310

Sinais	Horizontal (Pixel)	Vertical (Linha)	Frequência horizontal (kHz)	Frequência vertical (Hz)	Standard
VGA	640	480	31,5	60	VGA
SVGA	800	600	37,9	60	Directrices VESA
XGA	1024	768	48,4	60	Directrices VESA
WXGA	1280	768	47,4	60	VESA
WXGA	1280	768	47,8	60	VESA
WXGA	1360	768	47,7	60	VESA

- Esta entrada para PC do televisor não suporta sincron. a verde nem sincron. composta.
- Esta entrada para PC do televisor não suporta sinais entrelaçados.
- Esta entrada para PC do televisor suporta os sinais indicados no quadro acima com uma frequência vertical de 60 Hz.

Resolução de problemas

Verifique se o indicador  (modo de espera) está a piscar com uma luz vermelha.

Quando está a piscar

A função de diagnóstico automático está activada. Carregue em  na parte lateral do televisor para o desligar, desligue o cabo de alimentação e informe o agente ou centro de assistência Sony.

Quando não está a piscar



- 1 Verifique os itens nas tabelas seguintes.
- 2 Se o problema persistir, mande reparar o televisor por um técnico de assistência qualificado.



- Para obter mais informações, contacte o Centro de Informação ao Cliente da Sony na morada ou telefone indicados na garantia fornecida.

Imagem

Não aparece imagem (o ecrã está escuro) e não há som

- Verifique a ligação da antena/cabo.
- Ligue o televisor à alimentação e carregue em  na parte lateral do televisor.
- Se o indicador  (modo de espera) se iluminar a vermelho, carregue em .

Não aparece a imagem ou as informações de menu do equipamento ligado à ficha scart

- Carregue em  para visualizar a lista de equipamento ligado e, em seguida, seleccione a entrada pretendida.
- Verifique a ligação entre o equipamento opcional e o televisor.

Aparecem duas imagens ou efeito fantasma

- Verifique a ligação da antena/cabo.
- Verifique a localização e a orientação da antena.

Só aparece chuva e ruído no ecrã

- Verifique se a antena está partida ou dobrada.
- Verifique se a antena alcançou o final da sua vida útil (tem uma duração de três a cinco anos em condições de utilização normal e de um a dois anos num local perto do mar).

Interferências na imagem ou no som ao visualizar um canal de televisão

- Ajuste a “AFT” (Sintonia Fina Automática) para melhorar a recepção da imagem (página 33).

Aparecem pequenos pontos pretos e/ou brilhantes no ecrã

- A imagem do televisor é composta por pixéis. Os pequenos pontos pretos e/ou brilhantes (pixéis) que aparecem no ecrã não indicam uma avaria.

Programas sem cor



- Seleccione “Recomeço” (página 28).

As cores não aparecem ou são irregulares quando o sinal de visualização tem origem nas tomadas COMPONENT IN

- Verifique a ligação das tomadas  COMPONENT IN e verifique se as tomadas estão firmemente ajustadas nas respectivas tomadas.

Som

Não há som, mas a imagem é boa

- Carregue em  + ou  (Silêncio).
- Verifique se “Altifalante” está definido para “Altifalante TV” (página 30).
- Quando utilizar a entrada HDMI com CD Super Áudio ou DVD-Áudio, a DIGITAL AUDIO OUT (OPTICAL) poderá não emitir sinais de áudio.

Canais

O canal pretendido não pode ser seleccionado

- Alterne entre o modo analógico e o modo digital e seleccione o canal analógico/digital pretendido.

Alguns canais estão vazios

- Canal codificado/assinatura. Assine o serviço de televisão pago.
- O canal é utilizado somente para dados (sem imagem ou som).
- Para obter mais informações da transmissão, contacte a estação emissora.

Os canais digitais não são apresentados

- Contacte um instalador local para saber se são fornecidas transmissões digitais na sua área.
- Actualize para uma antena de alto ganho.

Geral

O televisor desliga-se automaticamente (o televisor entra no modo de espera)

- Verifique se o “Temp. Desligar” (página 37) ou “Modo espera de televisor inactivo” (página 38) está activado.
- O televisor entra automaticamente no modo de espera, se permanecer inactivo e não receber nenhum sinal durante 15 minutos no modo de televisor.

Imagem e/ou som distorcidos

- Afaste o televisor de fontes de interferências eléctricas, como automóveis, motociclos, secadores para o cabelo ou equipamento óptico.
- Quando instalar equipamento opcional, deixe algum espaço entre o equipamento e o televisor.
- Verifique a ligação da antena/cabo.
- Afaste o cabo/antena do televisor de outros cabos de ligação.

O telecomando não funciona

- Substitua as pilhas.

O equipamento HDMI não aparece em “Lista Dispositivos HDMI”

- Verifique se o seu equipamento é um equipamento compatível com Controlo para HDMI.

Se “Modo de Loja: Activado” for apresentado no ecrã

- O televisor está definido para o modo “Loja”. Tem de definir novamente “Residência” para “Localização” no procedimento “Iniciação Automática” (página 7).

Introducció

Gràcies per haver escollit aquest producte de Sony.

Abans d'utilitzar el televisor, llegiu aquest manual amb atenció i conserveu-lo com a referència de consulta en el futur.

Avís sobre la funció de Televisió digital

- Qualsevol funció relacionada amb la Televisió digital (DV) només funcionarà als països o regions on s'emetin senyals terrestres digitals DVB-T (MPEG-2 i H.264/MPEG-4 AVC) o que disposin d'accés a un servei de cable compatible amb DVB-C (MPEG-2 i H.264/MPEG-4 AVC). Confirmeu amb el distribuïdor local si podeu rebre un senyal DVB-T a la zona del vostre domicili o pregunteu al proveïdor de cable si el seu servei de cable DVB-C és adequat per a realitzar les operacions integrades en aquest televisor.
- És possible que el vostre proveïdor de cable us carregui una quota pels seus serveis, o bé, que us sol·liciti l'acceptació dels seus termes i condicions d'empresa.
- Aquest televisor compleix les especificacions DVB-T i DVB-C, però no es pot garantir la compatibilitat amb les emissions terrestres digitals DVB-T i les emissions per cable digitals DVB-C del futur.
- És possible que determinades funcions de Televisió digital no estiguin disponibles en determinats països o regions i que el cable DVB-C no funcioni correctament amb determinats proveïdors.

El fabricant d'aquest producte és Sony Corporation, 1-7-1 Konan Minato-ku Tòquio, 108-0075 Japó. El Representant autoritzat de la directiva EMC i de la seguretat dels productes és Sony Deutschland GmbH, Hedelfinger Strasse 61, 70327 Stuttgart, Alemanya. Si voleu obtenir informació addicional sobre qualsevol tema relacionat amb el servei o la garantia, consulteu les adreces que s'adjunten per separat en els documents de servei o de garantia.



- Les il·lustracions que apareixen en aquest manual, excepte si s'indica el contrari, corresponen al model KDL-32EX310.

Informació sobre les marques comercials

- **DVB** és una marca comercial registrada del DVB Project.
- HDMI, el logotip d'HDMI i High-Definition Multimedia Interface són marques comercials o marques comercials registrades d'HDMI Licensing LLC als Estats Units i a altres països.
- Fabricat sota la llicència de Dolby Laboratories. Dolby i el símbol de la doble D són marques comercials de Dolby Laboratories.
- DivX®, DivX Certified® i els seus logotips associats són marques comercials registrades de DivX, Inc. i s'utilitzen sota llicència.
SOBRE EL VÍDEO DIVX: DivX® és un format de vídeo digital creat per DivX, Inc. Es tracta d'un dispositiu amb la certificació DivX Certified oficial que permet reproduir vídeo DivX. Visiteu la pàgina www.divx.com si voleu obtenir més informació i eines de software per a convertir els arxius en format de vídeo DivX.
SOBRE EL VÍDEO A LA CARTA DIVX: aquest dispositiu DivX Certified® s'ha de registrar perquè es pugui reproduir contingut de Vídeo a la carta (VOD) DivX. Per a generar el codi de registre, localitzeu la secció DivX VOD al menú de configuració del dispositiu. Visiteu la pàgina vod.divx.com amb aquest codi per a completar el procés de registre i obtenir més informació sobre DivX VOD.
- "BRAVIA" i BRAVIA són marques comercials de Sony Corporation.

HDMITM
HIGH-DEFINITION MULTIMEDIA INTERFACE

DOLBY
DIGITAL PLUS

DIVXTM
HD

Ubicació de l'etiqueta d'identificació

Les etiquetes amb el número de model, la data de fabricació (mes/any) i la potència de la font d'alimentació (de conformitat amb la normativa de seguretat vigent) són a la part del darrere del televisor o del paquet.

Taula de continguts

Guia d'inici

4

Informació de seguretat	10
Precaucions	11
Visió general del comandament a distància.....	13
Visió general dels botons i indicadors del televisor	15

Veure la televisió

Veure la televisió.....	16
Ús de la Guia de programes electrònica digital (EPG) DVB	18
Utilització de la llista Preferits digitals DVB	19

Ús de l'equip opcional

Connexió de l'equip opcional	20
Visualització d'imatges d'un equip connectat	22
Reproducció de Foto/Música/Vídeo a través de dispositius USB	23
Utilització de BRAVIA Sync amb Control per HDMI.....	26

Ús de les Funcions de MENU

Navegació a través del Menú del televisor	27
Ajustos	28

Informació addicional

Instal·lació dels accessoris (Suport de paret).....	39
Especificacions	42
Solució de problemes.....	45

DVB : només per a canals digitals

- Abans d'utilitzar el televisor, llegiu la "Informació de seguretat" (pàgina 10). Conserveu aquest manual per a consultar-lo en el futur.
- Aquest manual d'instruccions del televisor inclou instruccions sobre la "Instal·lació del Suport de paret".

1: Comprovació dels accessoris

Suport de taula (1)*

Caragols de subjecció per al suport de taula (M5 x 16) (3) (per a KDL-42EX410/KDL-32EX310)

Caragols de subjecció per al suport de taula (M4 x 14) (2) (per a KDL-22EX310)

Caragols de muntatge per al suport de taula (M6 x 14) (3) (per a KDL-42EX410/KDL-32EX310)

Caragols de muntatge per al suport de taula (M5 x 8) (2) (per a KDL-22EX310)

Clau hexagonal (1) (per a KDL-42EX410/KDL-32EX310)

Tapa posterior del suport (1) (per a KDL-22EX310)

Comandament a distància RM-ED046 (1)

Piles de mida AA (2)

* Munteu el suport de taula amb els caragols de muntatge inclosos. Consulteu el prospecte inclòs amb el suport de taula per muntar el suport.

Com inserir les piles al comandament a distància

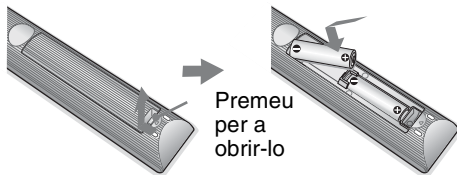

- Observeu la polaritat correcta quan inseriu les piles.
- No utilitzeu diferents tipus de piles al mateix temps, ni barregueu piles velles i noves.
- Deposeu les piles al final de la seva vida útil de manera respectuosa amb el medi ambient. És possible que determinades regions regulin el tractament de les piles. Consulteu-ho amb les autoritats locals.
- Manipuleu el comandament a distància amb cura. No el deixeu caure a terra, no el trepitgeu ni hi aboqueu cap mena de líquid a sobre.
- No col·loqueu el comandament a distància en una ubicació propera a una font de calor, ni en un lloc exposat a la llum directa del sol, ni en una habitació humida.

2: Instal·lació del suport



- Si voleu obtenir la millor qualitat d'imatge, no exposeu la pantalla a la llum directa o al sol.

Seguiu els passos de muntatge necessaris per instal·lar un suport de televisió.

1 Consulteu el prospecte del Suport de taula subministrat per a una instal·lació correcta.

2 Col·loqueu el televisor sobre el suport. Aneu amb compte de no envair l'espai dels cables.

Per a KDL-42EX410/KDL-32EX310

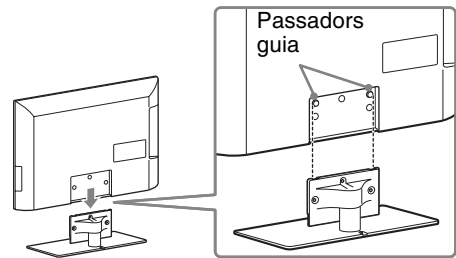

Per a KDL-22EX310

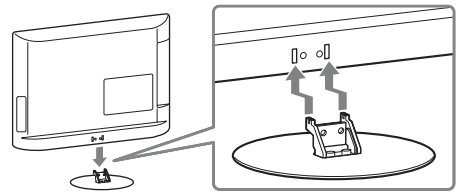

3 Fixeu el televisor al suport amb els caragols subministrats segons les marques de les fletxes ↑ que indiquen els orificis dels caragols.

Per a KDL-42EX410/KDL-32EX310

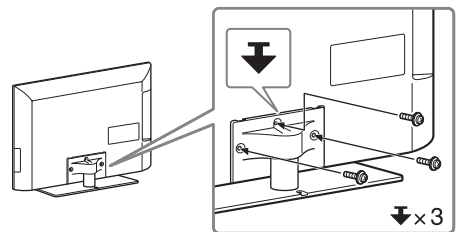

Per a KDL-22EX310

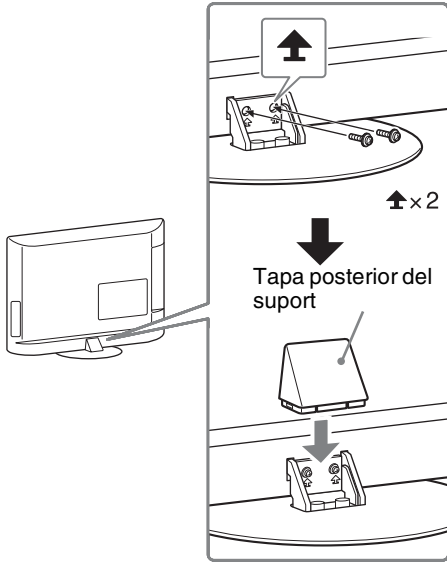

Després de collar tots els caragols, col·loqueu la tapa posterior del suport subministrada al Suport de taula.



- Si utilitzeu un tornavís elèctric, establiu el parell de collament a 1,5 N·m (15 kgf·cm), aproximadament.

3: Connexió d'una antena/un cable/una gravadora de vídeo/una gravadora de DVD

Connexió només d'una antena/un cable

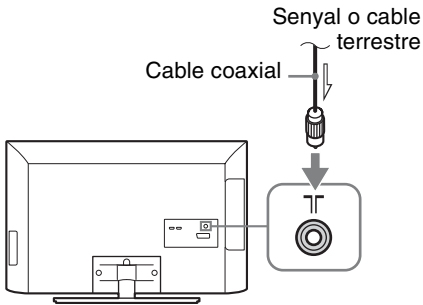

Connexió d'una antena/un cable/una gravadora de vídeo/una gravadora de DVD amb un euroconnector

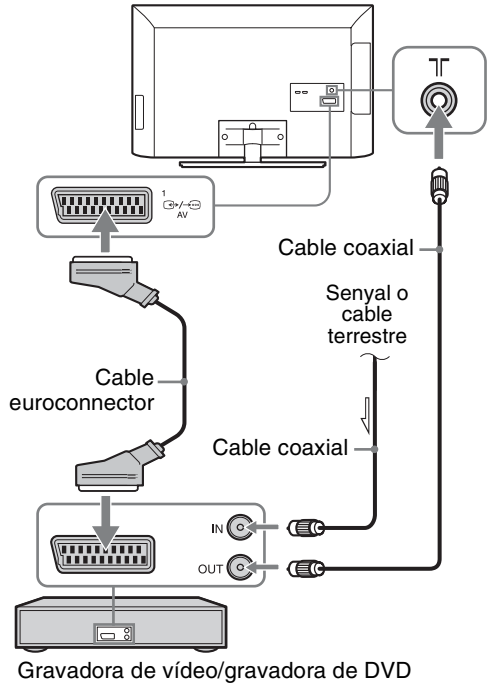

Connexió d'una antena/un cable/una gravadora de vídeo/una gravadora de DVD amb HDMI

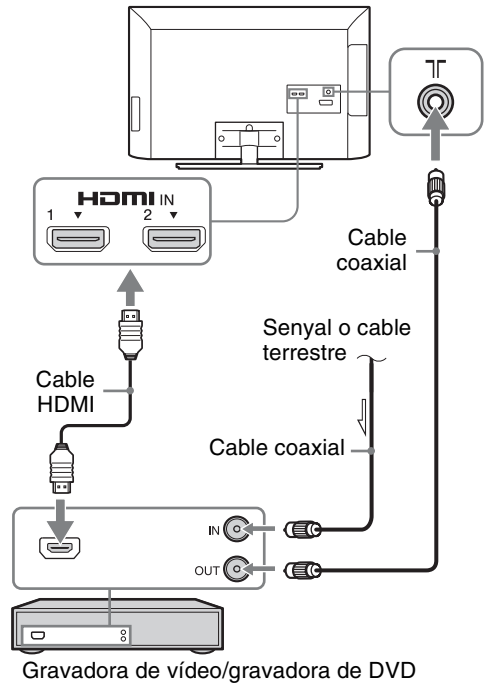

4: Com evitar que el televisor caigui del suport (només KDL-42EX410/ KDL-32EX310)

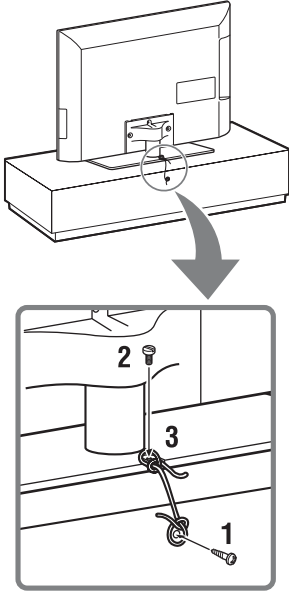

- 1** Col·loqueu un caragol per a fusta (de 4 mm de diàmetre, no subministrat) al suport del televisor.
- 2** Col·loqueu un caragol per a metall (M4 x 10, no subministrat) a l'orifici del caragol del televisor.
- 3** Lligueu el caragol per a fusta i el caragol per a metall amb una corda resistent (no subministrada).

5: Ordenació dels cables





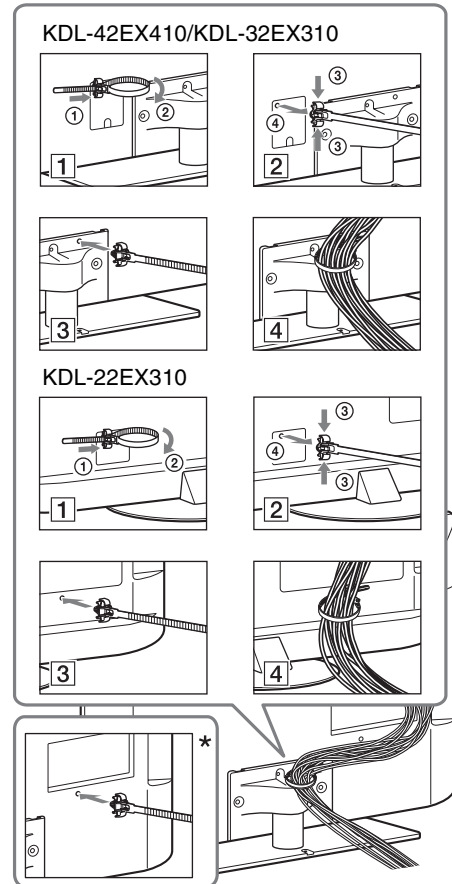



- Abans d'agrupar els cables, separeu el suport dels cables de la tapa del cable de corrent (vegeu els passos 1 i 2). Aprofiteu el suport dels cables (vegeu el pas 3) per agrupar els altres cables (vegeu el pas 4).
- No agrupeu el cable de corrent amb els altres cables.

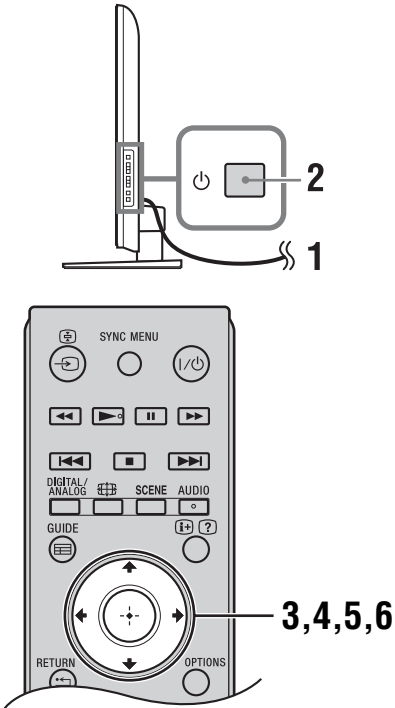

- * Si instal·leu l'aparell en una paret, col·loqueu el suport dels cables a sota dels terminals.

6: Selecció de l'idioma, el país o la regió i la ubicació



- 1 Connecteu el televisor a la presa de corrent (de 220 V a 240 V de ca, 50 Hz).
- 2 Premeu  al lateral del televisor. Quan engegueu el televisor per primera vegada, a la pantalla apareixerà el menú Idioma.
 - Quan engegueu el televisor, l'indicador d'energia s'il·luminarà en verd.
- 3 Premeu /// per seleccionar l'idioma que voleu visualitzar a les pantalles de menú i, a continuació, premeu .

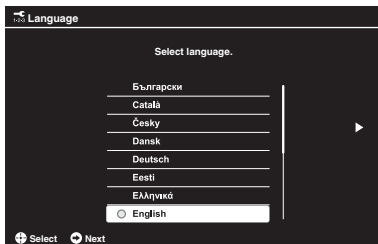

- 4 Seguiu les instruccions en pantalla per seleccionar el país o la regió on utilitzareu el televisor.

Si el país o la regió on voleu utilitzar el televisor no apareix a la llista, seleccioneu “-” en lloc d’un país o regió.

- 5 Seguiu les instruccions en pantalla per establir el codi PIN.



- Es pot utilitzar qualsevol codi PIN, excepte el 0000. Si voleu canviar el codi PIN posteriorment, consulteu la pàgina 36.

- 6 Seguiu les instruccions en pantalla per seleccionar el tipus d'ubicació on utilitzareu el televisor.

Aquesta opció permet seleccionar el mode d'imatge inicial més adequat per a les condicions d'il·luminació habituals en aquests entorns.

En el mode d'ús comercial, alguns ajustaments seran restablerts periòdicament.

7: Sintonització automàtica del televisor

- 1 Premeu \leftarrow/\rightarrow per seleccionar “Inici” i, a continuació, premeu \oplus .

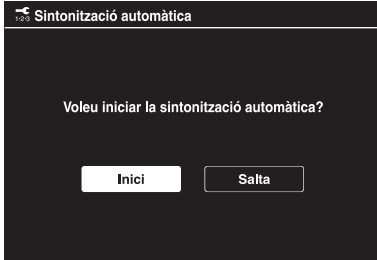

- 2 Premeu \uparrow/\downarrow per seleccionar “Antena” o “Cable” i, a continuació, premeu \oplus .

Si seleccioneu “Cable”, apareixerà la pantalla de selecció del tipus de cerca. Consulteu “Com sintonitzar el televisor per a una Connexió per cable” (pàgina 8).

A continuació, el televisor començarà a cercar tots els canals digitals disponibles, seguits de tots els canals analògics disponibles. Aquesta operació pot trigar una mica de temps, per tant, no premeu cap botó del televisor o del comandament a distància durant el procés.

Si apareix un missatge sol·licitant-vos que confirmeu la connexió de l'antena

No s'ha trobat cap canal digital ni analògic. Comproveu totes les connexions de l'antena o del cable i premeu \oplus per tornar a iniciar la sintonització automàtica.

- 3 Ordre de programes (només en mode analògic): permet canviar l'ordre d'emmagatzematge dels canals analògics al televisor.

- 1 Premeu \uparrow/\downarrow per seleccionar el canal que voleu moure a una nova posició i, a continuació, premeu \rightarrow .

- 2 Premeu \uparrow/\downarrow per seleccionar la nova posició del canal i, a continuació, premeu \oplus .

Si no voleu canviar l'ordre d'emmagatzematge dels canals analògics al televisor, premeu **HOME** per avançar al pas següent.

- Aquest pas no apareixerà si es troba qualsevol canal analògic.

El missatge “Ha finalitzat la configuració” apareixerà a la pantalla. Premeu \oplus .

Ara, el televisor ha sintonitzat tots els canals disponibles.



- Actualització del sistema per USB
És possible actualitzar el sistema del televisor mitjançant la memòria USB.
Podeu obtenir-ne informació al següent lloc web.
<http://support.sony-europe.com/TV/>

Com sintonitzar el televisor per a una Connexió per cable

- 1 Premeu \oplus i \uparrow/\downarrow per seleccionar la “Cerca ràpida” o la “Cerca completa” i, a continuació, premeu \oplus .

“Cerca ràpida”: els canals se sintonitzen segons la informació de l'operador de cable continguda al senyal de l'emissió.

L'ajustament recomanat per a “Freqüència” i “Identificador de xarxa” és “Auto.”.

Aquesta opció està recomanada per a obtenir una sintonització ràpida quan es disposa del suport tècnic de l'operador de cable.

Si la “Cerca ràpida” no aconsegueix sintonitzar els canals, utilitzeu el mètode “Cerca completa” que s'indica a continuació.

“Cerca completa”: se sintonitzen i s'emmagatzemen tots els canals disponibles.

Aquest procediment pot tardar una estona.

Aquesta operació està recomanada quan el proveïdor de cable no admet la “Cerca ràpida”.

- 2 Premeu \rightarrow per seleccionar “Inici”.

El televisor comença a cercar canals. No premeu cap botó del televisor ni del comandament a distància.



- Alguns proveïdors de cable no admeten la “Cerca ràpida”. Si no es detecta cap canal mitjançant la “Cerca ràpida”, utilitzeu la “Cerca completa”.

Ajustament de l'angle de visió del televisor (només per als models KDL-42EX410/ KDL-32EX310)

Aquest televisor es pot ajustar entre els angles que es mostren a continuació.



- Quan ajusteu l'angle, agunteu el suport amb la mà per evitar que us rellisqui o que caigui el televisor.

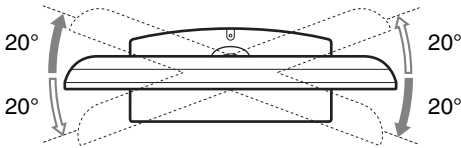

Extracció del Suport de taula del televisor



- No extraieu el Suport de taula si no és per instal·lar el televisor a la paret.

Per a KDL-42EX410/KDL-32EX310

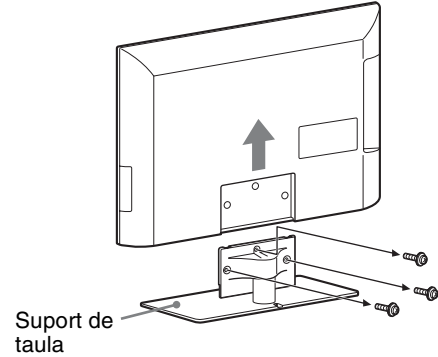

Per a KDL-22EX310

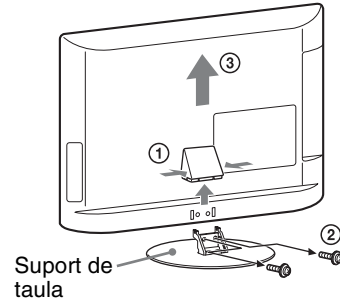

- Assegureu-vos que el televisor es troba en posició vertical abans d'engegar l'interruptor. El televisor no s'ha d'engegar amb la pantalla LCD mirant cap avall per evitar la formació d'imatges dessincronitzades.

Informació de seguretat

Instal·lació/Configuració

Instal·leu i utilitzeu el televisor segons les indicacions de les instruccions següents amb la fi d'evitar qualsevol risc d'incendi, d'electrocució o de danys i lesions.

Instal·lació

- El televisor s'hauria d'instal·lar a prop d'una presa de corrent de fàcil accés.
- Col·loqueu el televisor sobre una superfície estable i anivellada.
- Només el personal de servei tècnic qualificat s'hauria d'encarregar de les instal·lacions a la paret.
- Per raons de seguretat, és molt recomanable que utilitzeu els accessoris de Sony, inclosos:
 - Suport de paret SU-WL500 (KDL-42EX410/KDL-32EX310)
 - SU-WL100 (KDL-22EX310)
- Assegureu-vos d'utilitzar els caragols subministrats amb el Suport de paret quan col·loqueu els ganxos de muntatge al televisor. Els caragols subministrats estan dissenyats com s'indica a la il·lustració quan es mesura des de la superfície de col·locació del ganxo de muntatge. El diàmetre i la llargada dels caragols seran diferents en funció del model de Suport de paret. L'ús de caragols que no siguin els subministrats podria causar danys interns al televisor o provocar la seva caiguda, o qualsevol altre problema.

TV 22: 6,5 - 10 mm
TV 32/42: 8 - 12 mm

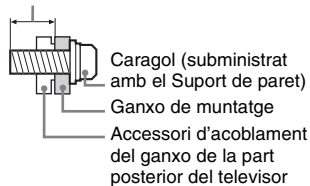

Transport

- Abans de transportar el televisor, desconnecteu tots els cables.
- És necessària la col·laboració de dues o tres persones per al transport d'un televisor gran.
- Quan transporteu el televisor amb les mans, subjecteu-lo tal com es mostra a la il·lustració. No feu pressió sobre la pantalla LCD ni sobre la carcassa que envolta la pantalla.

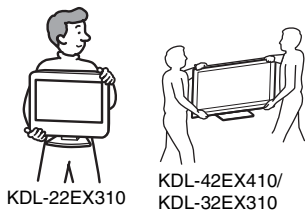

- Quan alceu o desplaçe el televisor, subjecteu-lo fermament des de la part inferior.
- Quan transporteu el televisor, no el sotmeteu a cap mena de cop ni a una vibració excessiva.
- Quan transporteu el televisor per a reparar-lo o durant els trasllats, embaleu-lo amb la caps de cartró i el material d'embalatge originals.

Ventilació

- No cobriu mai els orificis de ventilació ni inseriu res a la caixa.
- Deixeu espai al voltant del televisor, tal com es mostra a continuació.
- És força recomanable que utilitzeu un suport de paret de Sony amb la finalitat de proporcionar una adequada circulació de l'aire.

Instal·lació a la paret

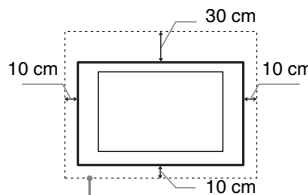

Deixeu com a mínim aquest espai al voltant del televisor.

Instal·lació amb suport

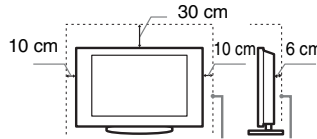

Deixeu com a mínim aquest espai al voltant del televisor.

- Si voleu assegurar una ventilació correcta i evitar l'acumulació de brutícia o pols:
 - No deixeu el televisor estirat horitzontalment, ni l'instal·leu de cap per avall, ni cap enrere, ni cap als costats.
 - No col·loqueu el televisor sobre cap prestatge, catifa o llit ni en cap armari.
 - No cobriu el televisor amb cap peça de roba, com unes cortines, ni amb cap element com, per exemple, diaris o similars.
 - No instal·leu el televisor de la manera que es mostra a continuació.

La circulació de l'aire està bloquejada.

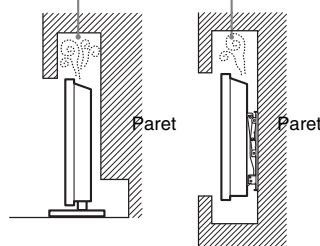

Cable del corrent elèctric

Manipuleu el cable del corrent elèctric i l'endoll tal com s'indica a continuació, amb la finalitat d'evitar qualsevol risc d'incendi, d'electrocució o de danys i lesions:

- Utilitzeu només els cables del corrent elèctric subministrats per Sony, no els d'altres companyies subministradores.
- Inseriu l'endoll completament dins de la presa de corrent.
- Utilitzeu el televisor només amb una font d'alimentació de ca de 220 V a 240 V.
- Quan instal·leu el cablejat, assegureu-vos de desenrollar el cable del corrent elèctric per la vostra seguretat i aneu en compte de no enredar-vos els peus amb els cables.
- Desconnecteu el cable del corrent elèctric de la presa de corrent abans de manipular o desplaçar el televisor.
- Manteniu el cable del corrent elèctric allunyat de les fonts de calor.
- Desconnecteu l'endoll del corrent elèctric i netegeu-lo regularment. Si l'endoll està cobert de pols i s'hi enganxa la humitat, és possible que la capa aïllant es deteriori, la qual cosa podria provocar un incendi.

Notes

- No utilitzeu el cable del corrent elèctric subministrat amb cap altre equip.
- No pessigueu, doblegueu ni torceu el cable del corrent elèctric en excés. Els fils conductors centrals podrien quedar exposats a la intempèrie o es podrien trencar.
- No modifiqueu el cable del corrent elèctric.
- No col·loqueu res que pesi sobre el cable del corrent elèctric.
- No extraieu el cable del corrent elèctric estirant-lo quan el desconnecteu.
- No connecteu massa aparells a la mateixa presa de corrent elèctric.
- No utilitzeu una presa de corrent elèctric que no hi encaixi bé.

Ús prohibit

No instal·leu ni utilitzeu el televisor en ubicacions, entorns o situacions com els que s'enumeren a continuació, o és possible que el televisor funcioni de manera defectuosa i provoqui un incendi, una descàrrega elèctrica o danys i lesions.

Ubicació:

- En exteriors (sota la llum directa del sol), a la vora del mar, en un vaixell o en qualsevol altra nau, a l'interior d'un vehicle, en institucions mèdiques, en llocs inestables, a prop de l'aigua, la pluja, la humitat o el fum.
- Si el televisor es col·loca als vestuaris d'uns banys públics o aigües termals, pot resultar danyat pel sulfur que transporta l'aire, etc.

Neteja:

No ruixeu el televisor directament amb aigua o detergent. Podria degotar fins a la part inferior de la pantalla o de les peces externes i penetrar a l'interior i provocar problemes de funcionament.

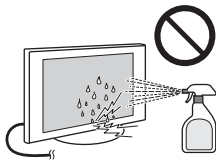

Entorn:

- En llocs càlids, humits o excessivament polsosos; on s'hi puguin introduir insectes; on pugui quedar exposat a vibracions mecàniques, a prop d'objectes inflamables (candeles, etc.). El televisor no s'ha d'exposar al degoteig ni als esquitxos de cap mena i no s'hi ha de col·locar cap recipient que contingui líquids, com els gerros, a sobre.
- No poseu el televisor en espais humits o polsosos, ni en habitacions amb fum d'olis o vapor (a prop de plaques de cuina o humidificadors). Podria produir-se un incendi, una descàrrega elèctrica o deformacions a l'aparell.

Situació:

- No l'utilitzeu quan tingueu les mans humides, quan l'hi hagueu extret la caixa, o quan hi hagueu acoblat accessoris no recomanats pel fabricant. Desconnecteu el televisor de la presa de corrent elèctric i de l'antena durant les tempestes elèctriques.
- No instal·leu el televisor de manera que sobresurti en un espai obert. Això podria provocar danys o lesions si una persona o un objecte topen amb el televisor.

Peces trencades:

- No colpegeu el televisor amb cap objecte. El vidre de la pantalla es podria trencar per l'impacte i produir lesions greus.
- Si la superfície del televisor s'esquerda, no el toqueu fins que hagueu desendollat el cable del corrent elèctric. Si no ho feu així, es podria produir una descàrrega elèctrica.
- No sotmeteu la pantalla LCD a sacsejades o impactes forts. El vidre de la pantalla podria esquerdar-se o esmicolar-se i provocar lesions.

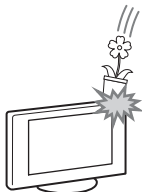

Quan no l'utilitzeu

- Si no heu d'utilitzar el televisor durant molts dies, hauríeu de desconnectar-lo del corrent elèctric per raons de seguretat i de respecte al medi ambient.
- Com que el televisor no es desconnecta del corrent elèctric si tan sols l'apagueu, extraieu l'endoll del corrent per a desconnectar-lo completament.

- Tanmateix, és possible que alguns televisors disposin de determinades funcions que necessiten que l'aparell es deixi en mode d'espera per a funcionar correctament.

En referència als nens

- No permeteu que els nens pugin sobre el moble del televisor.
- Manteniu els petits accessoris allunyats de l'abast dels nens, de manera que no se'ls puguin empassar per error.

Si es produeix qualsevol dels següents problemes...

Apagueu el televisor i desendol·leu el cable del corrent elèctric immediatament si es produeix qualsevol dels següents problemes.

Poseu-vos en contacte amb el vostre distribuïdor o amb el centre de servei tècnic de Sony per sol·licitar que el personal de servei tècnic qualificat hi faci una revisió.

Quan:

- El cable del corrent elèctric estigui malmès.
- La presa de corrent elèctric no hi encaixi bé.
- El televisor s'hagi malmès per haver caigut a terra, per haver estat colpejat o per haver-li llançat alguna cosa.
- S'hagi introduït qualsevol mena de líquid u objecte sòlid a l'interior de la caixa a través de les obertures.

Advertència

Per a evitar la propagació del foc, manteniu les candeles o qualsevol altre tipus de flama viva allunyades d'aquest producte en tot moment.



Sobre la temperatura del monitor LCD

Si feu servir el monitor LCD durant molta estona seguida, la part del voltant de la pantalla es pot escalfar. Si toqueu la zona amb la mà notareu l'escalfor.

Precaucions

Mirar la televisió

- Mireu la televisió amb una il·luminació moderada, perquè el fet de mirar la televisió amb una il·luminació feble o durant llargs períodes de temps provoca vista cansada.
- Quan utilitzeu els auriculars, ajusteu el volum per a evitar els nivells massa alts, o podríeu tenir problemes auditius.

Pantalla LCD

- Tot i que la pantalla LCD està fabricada amb tecnologia d'alta precisió i que el 99,99% dels píxels són efectius, és possible que apareguin punts negres o punts de llum brillants (vermells, blaus o verds) de manera constant a la pantalla LCD. Aquesta és una propietat estructural de la pantalla LCD i no es tracta de cap tipus de funcionament defectuós.
- No premeu ni ratlleu el filtre frontal i no col·loqueu cap objecte sobre el televisor. La imatge es podria dessincronitzar, o bé, la pantalla LCD podria quedar malmesa.
- Si aquest televisor s'utilitza en un lloc fred, és possible que la imatge s'entofosqueï o que hi aparegui una taca. Això no indica cap error de funcionament. Aquest fenomen desapareix a mesura que augmenta la temperatura.
- És possible que es produeixi un efecte fantasma si es mostren imatges fixes de manera continua. Aquest fenomen podria desaparèixer al cap d'una estona.
- La pantalla i la caixa s'escalfen quan s'utilitza el televisor. Això no és cap error de funcionament.
- La pantalla LCD conté una petita quantitat de cristall líquid. Alguns dels tubs fluorescents que s'utilitzen en aquest televisor també contenen mercuri (excepte el televisor LCD retroil·luminat amb LED). Seguiu les ordenances i les normes locals per al tractament de rebuigs.

Manipulació i neteja de la superfície de la pantalla i de la caixa del televisor

Assegureu-vos de desendollar el cable del corrent elèctric connectat al televisor de la presa de corrent abans de la neteja.

Seguiu les següents precaucions per a evitar el desgast dels materials i la degradació del revestiment de la pantalla.

- Passeu-hi un drap suau amb delicadesa per a eliminar la pols de la superfície de la pantalla i de la caixa. Si la pols és persistent, passeu-hi un drap suau lleugerament mullat amb una solució de detergent neutre diluït en aigua.
- No ruixeu el televisor directament amb aigua o detergent. Podria degotar fins a la part inferior de la pantalla o de les peces externes i provocar problemes de funcionament.
- No utilitzeu mai cap tipus de tovalloleta abrasiva, netejadors alcalins o àcids, pòlvors de rentatge ni dissolvents volàtils, com l'alcohol, el benzè, els diluents o els insecticides. L'ús d'aquests materials o el manteniment d'un contacte prolongat amb materials de goma o vinil podria ocasionar danys a la superfície de la pantalla i als materials de la caixa.
- Es recomana passar l'aspirador per les obertures de ventilació de manera periòdica per a garantir una ventilació adequada.
- Quan ajusteu l'angle del televisor, moveu-lo lentament amb la finalitat d'evitar que el televisor es desplaci o rellisqui i caigui de la taula de suport.

Continua

Equip opcional

- Manteniu els components opcionals i tots els equips que emetin radiació electromagnètica allunyats del televisor. Si no ho feu, es podrien produir distorsions de la imatge i sons molestos.
- Aquest equip ha passat unes proves i s'ha declarat que compleix amb els límits establerts per la Directiva EMC quan s'utilitza un cable de senyal de connexió més curt de 3 metres.

Piles

- Observeu la polaritat correcta quan inseriu les piles.
- No utilitzeu diferents tipus de piles al mateix temps, ni barregeu piles velles i noves.
- Deposeu les piles al final de la seva vida útil de manera respectuosa amb el medi ambient. És possible que determinades regions regulin el tractament de les piles. Consulteu-ho amb les autoritats locals.
- Manipuleu el comandament a distància amb cura. No el deixeu caure a terra, no el trepitgeu ni hi aboqueu cap mena de líquid a sobre.
- No col·loqueu el comandament a distància en una ubicació propera a una font de calor, ni en un lloc exposat a la llum directa del sol, ni en una habitació humida.

Tractament del televisor al final de la seva vida útil



Tractament dels equips elèctrics i electrònics de rebuig (aplicable a la Unió Europea i a altres

països d'Europa que disposin de sistemes de recollida selectiva)

Aquest símbol sobre l'equip o l'embalatge indica que aquest producte no s'ha de tractar com un rebuig domèstic normal. En canvi, s'ha de dipositar en el punt de recollida corresponent per al reciclatge dels equips elèctrics i electrònics. Al assegurar-vos que aquest producte es tractarà de manera correcta, ajudareu a prevenir les possibles conseqüències negatives per l'entorn i la salut humana que aquest producte podria ocasionar si, contràriament, els rebuigs es manipulessin de manera inadequada. El reciclatge de materials ens ajudarà a conservar els recursos naturals. Si voleu obtenir informació més detallada sobre el reciclatge d'aquest producte, poseu-vos en contacte amb l'Ajuntament, el servei de tractament de residus de la vostra localitat o el comerç on es va adquirir el producte.



Tractament de les bateries de rebuig (aplicable a la Unió Europea i a altres països d'Europa

que disposin de sistemes de recollida selectiva)

Aquest símbol sobre la bateria o l'embalatge indica que la bateria subministrada amb aquest producte no s'ha de tractar com un rebuig domèstic normal. En determinades bateries, és possible que aquest símbol s'utilitzi en combinació amb un símbol químic. Els símbols químics del mercuri (Hg) o del plom (Pb) s'afegeixen si la bateria conté més del 0,0005% de mercuri o més del 0,004% de plom. Al assegurar-vos que aquestes bateries es tractaran de manera correcta, ajudareu a prevenir les possibles conseqüències negatives per l'entorn i la salut humana que les bateries podrien ocasionar si, contràriament, els rebuigs es manipulessin de manera inadequada. El reciclatge dels materials ens ajudarà a conservar els recursos naturals. En el cas dels productes que, per raons de seguretat, rendiment o integritat de les dades, requereixin una connexió permanent amb una bateria incorporada, únicament el personal de servei tècnic qualificat hauria d'encarregar-se de substituir aquesta bateria. Si voleu assegurar-vos que la bateria es tractarà de manera correcta, dipositeu el producte en el punt de recollida corresponent per al reciclatge dels equips elèctrics i electrònics al final de la seva vida útil. En el cas de la resta de bateries, consulteu la secció sobre com extraure la bateria del producte amb seguretat. Dipositeu la bateria en el punt de recollida corresponent per al reciclatge de les bateries de rebuig. Si voleu obtenir informació més detallada sobre el reciclatge d'aquest producte o d'aquesta bateria, poseu-vos en contacte amb l'Ajuntament, el servei de tractament de residus de la vostra localitat o el comerç on es va adquirir el producte.

Visió general del comandament a distància

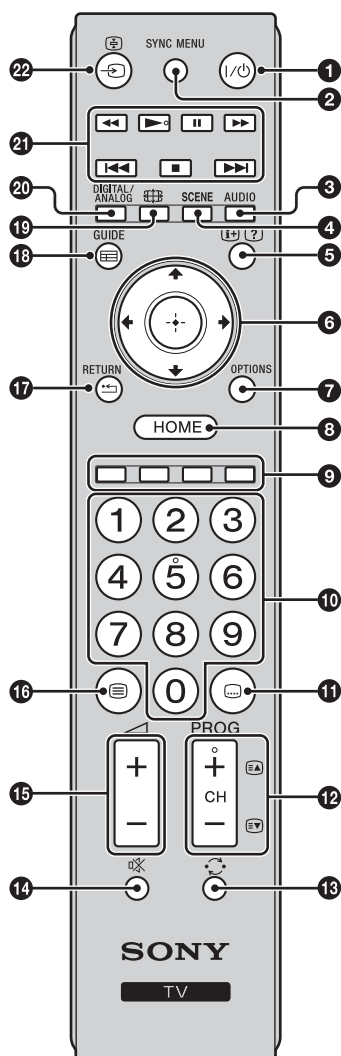

1 I/⏻: TV a Standby

Engega i apaga el televisor des del mode d'espera.

2 SYNC MENU

Permet visualitzar el menú de l'equip HDMI connectat. Durant la visualització d'altres pantalles d'entrada o altres programes de televisió, quan es premi el botó apareixerà la "Selecció dispositius HDMI".



• "Control per HDMI" (BRAVIA Sync) només està disponible per a equips Sony connectats que portin el logotip de BRAVIA Sync o BRAVIA Theatre Sync o que siguin compatibles amb Control per HDMI.

3 AUDIO

Premeu aquest botó per canviar el mode de so dual (pàgina 30).

4 SCENE: Mode de selecció d'escena (pàgina 17)

5 i/? : Info/Mostra Text

- En mode digital: permet visualitzar detalls breus del programa que s'està mirant actualment.
- En mode analògic: permet visualitzar informació, com el número de canal i el format de pantalla actuals.
- En mode Text (pàgina 17): mostra informació oculta (per exemple, les respostes d'un concurs).

6 ⇄/↔/↔/↔/⊕

7 OPTIONS

Premeu-lo per visualitzar una llista que conté les teclcs d'accés ràpid a determinats menús de configuració. Les opcions de la llista variaran en funció de l'entrada i del contingut actuals.

8 HOME (pàgina 27)

9 Botons de color (pàgina 17, 19)

10 Botons numèrics

- En mode TV: permet seleccionar canals. Per obtenir el número de canal 10 i els posteriors, premeu el segon i el tercer dígit en una successió ràpida.
- En mode Text: permet introduir el número de pàgina de tres díigits per seleccionar la pàgina.

11 ☰: Configuració de subtítols

Premeu-lo per canviar l'idioma dels subtítols (pàgina 34) (només en el mode digital).

12 PROG/CH +/-/EA/EV

- En mode TV: permet seleccionar el canal següent (+) o l'anterior (-).
- En mode Text (pàgina 17): permet seleccionar la pàgina següent (EA) o l'anterior (EV).

13 ↻: Canal anterior

Premeu-lo per tornar a l'últim canal visualitzat (durant més de cinc segons).

14 🔇: Silenciament del so

15 🔊 +/-: Volum

16 ☰: Text (pàgina 17)

Continua

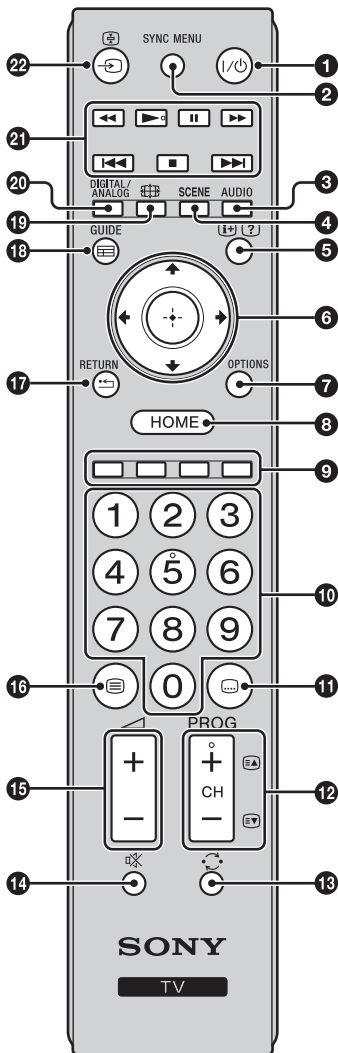

17 RETURN / ↩

Permet tornar a la pantalla anterior de qualsevol menú visualitzat.

18 GUIDE / ≡: EPG (Guia de programes electrònica digital) (pàgina 18)

19 : Mode de pantalla (pàgina 17)

20 DIGITAL: Mode digital (pàgina 16)

ANALOG: Mode analògic (pàgina 16)

21 BRAVIA Sync (pàgina 26)

: permeten controlar l'equip compatible amb BRAVIA Sync que està connectat al televisor.

22 : (Selecció d'entrada)

- En mode TV: premeu-lo per visualitzar una llista de les entrades.



- Els botons número 5, **PROG/CH +** i **AUDIO** disposen de punts tàctils. Feu servir els punts tàctils com a referència quan utilitzeu el televisor.

Visió general dels botons i indicadors del televisor

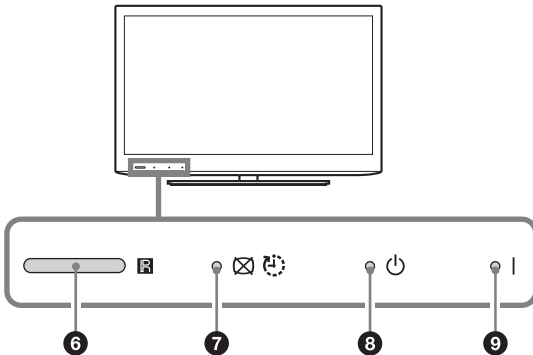
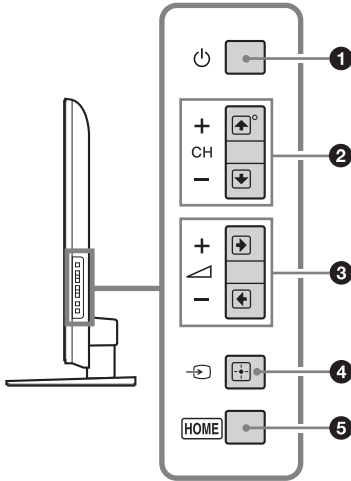

1 : Alimentació

Permet engegar o apagar el televisor.



- Si voleu desconnectar el televisor completament, extraieu l'endoll del corrent.
- Quan engegueu el televisor, l'indicador d'energia s'il·lumina en verd.

2 : CH +/-//

- En mode TV: permet seleccionar el canal següent (+) o l'anterior (-).
- En el menú TV: permet desplaçar-se amunt () o avall () a través de les opcions.

3 : +/-//

- En mode TV: permet apujar (+) o abaixar (-) el volum.
- En el menú TV: permet desplaçar-se cap a la dreta () o cap a l'esquerra () a través de les opcions.

4 : Selecció d'entrada/OK

- En mode TV: permet seleccionar la font d'entrada de l'equip connectat a les preses del televisor (pàgina 22).
- En el menú TV: permet seleccionar el menú o l'opció i confirmar l'ajustament.

5 HOME (pàgina 27)

6 Sensor de llum

No poseu res damunt del sensor, perquè això podria afectar el seu funcionament (pàgina 38).

Sensor del comandament a distància

- Rep senyals d'infrarojos del comandament a distància.
- No poseu res damunt del sensor, perquè podria afectar el seu funcionament.

7 : Indicador Sense imatge/Desconnexió auto.

- S'il·lumina en verd quan la imatge s'apaga amb l'interruptor (pàgina 38).
- S'il·lumina en taronja quan s'ha establert el temporitzador (pàgina 36).

8 : Indicador Standby

S'il·lumina en vermell quan el televisor està en mode d'espera.

9 : Indicador d'alimentació

S'il·lumina en verd quan s'engega el televisor.



- Assegureu-vos que el televisor està totalment apagat abans de desconnectar el cable del corrent elèctric. Si desconnecteu el cable del corrent elèctric mentre el televisor està engegat, és possible que l'indicador romangui il·luminat o que el televisor funcioni de manera defectuosa.

Veure la televisió

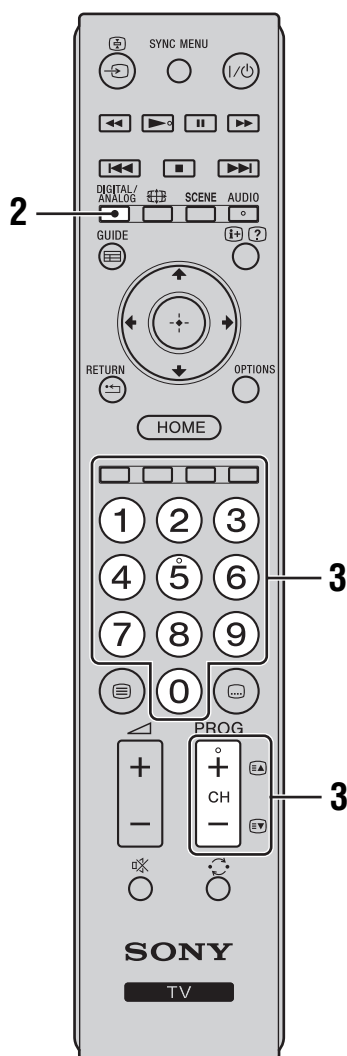
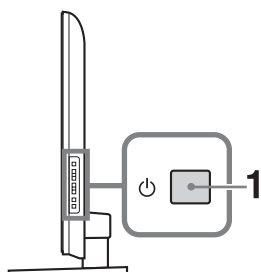

- 1 Premeu al lateral del televisor per engegar-lo.

Quan el televisor està en mode d'espera (l'indicador (en espera) de la pantalla frontal del televisor es posa vermell), premeu al comandament a distància per engegar el televisor.

- 2 Premeu **DIGITAL/ANALOG** per canviar entre el mode digital i el mode analògic.

Els canals disponibles varien en funció del mode.

- 3 Premeu els botons numèrics o **PROG/CH +/-** per seleccionar un canal de televisió.

Si voleu seleccionar el número de canal 10 i els posteriors mitjançant els botons numèrics, premeu el segon i el tercer dígit en una successió ràpida.

Si voleu seleccionar un canal digital mitjançant la Guia de programes electrònica digital (EPG), consulteu la pàgina 18.

En mode digital

Apareixerà un quadre d'informació durant un període de temps breu. És possible que les següents icones apareguin indicades al quadre.

- : Servei de ràdio
- : Servei de subscripció/codificat
- : Diversos idiomes d'àudio disponibles
- : Subtítols disponibles
- : Subtítols disponibles per a les persones amb problemes auditius
- : Edat mínima recomanada per al programa actual (de 4 a 18 anys)
- : Bloqueja TV
- : Bloqueig de programes digitals

Operacions addicionals

Per	Feu el següent
Ajustar el volum	Premeu + (apujar-lo)/ - (abaixar-lo).
Accedir a la Taula d'índex de programes (només en mode analògic)	Premeu . Si voleu seleccionar un canal analògic, premeu i, a continuació, premeu .

Com accedir al Text

Premeu . Cada vegada que premeu , la pantalla canviarà de manera cíclica tal com s'indica a continuació:

Text → Text sobre la imatge del televisor (mode de mescla) → Sense Text (se surt del servei de Text)

Si voleu seleccionar una pàgina, premeu els botons numèrics o /.

Si voleu mostrar la informació oculta, premeu .



- Quan apareguin quatre elements de color a la part inferior de la pàgina de Text, Fastext estarà disponible. Fastext us permet accedir a les pàgines de manera més fàcil i més ràpida. Premeu el botó de color corresponent per a accedir a la pàgina.

Mode de selecció d'escena

Un cop seleccionada l'opció d'escena desitjada, la qualitat de so i la qualitat d'imatge més adequades per a aquesta opció es defineixen automàticament.

1 Premeu **SCENE** al comandament a distància.

2 Premeu per seleccionar el mode i, després, .

“**Auto.**”: Proporciona la màxima qualitat d'imatge i so, que es defineix automàticament en funció de la font d'entrada. En funció de l'equip connectat, és possible que no es produeixi cap efecte.

“**Genèric**”: Ajustos d'usuari actuals.

“**Foto**”: Proporciona una imatge que reproduïx la textura i el color d'una fotografia impresa.

“**Música**”: Proporciona efectes de so dinàmics i clars, com els d'un concert.

“**Cinema**”: Proporciona imatges com les que es veuen al cinema i un so dinàmic.

“**Joc**”: Proporciona la millor qualitat d'imatge i de so perquè gaudiu al màxim de les vostres partides.

“**Gràfics**”: Proporciona imatges més detallades i nítides per reduir la fatiga quan es mira la pantalla durant un llarg període de temps.

“**Esports**”: Proporciona una imatge realista amb un so envoltant com el d'un estadi.



- Quan se selecciona un mode d'escena, excepte “Auto.”, “Genèric” i “Música”, no es pot seleccionar el mode d'imatge al menú d'imatge: abans cal treure la selecció d'escena.

Com canviar el format de la pantalla manualment perquè s'ajusti a l'emissió

Premeu repetidament per seleccionar el format de pantalla desitjat.

Zoom horitzont.*

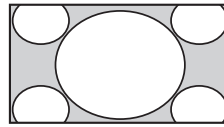

Permet visualitzar les emissions en format 4:3 convencional amb un efecte d'imitació de la pantalla panoràmica. La imatge en format 4:3 s'estira perquè ocupi tota la pantalla.

Normal

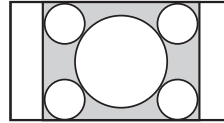

Permet visualitzar les emissions en format 4:3 convencional (per exemple, un televisor sense pantalla panoràmica) amb les proporcions correctes.

14:9*

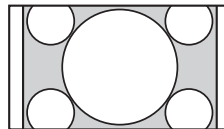

Permet visualitzar les emissions en format 14:9 amb les proporcions correctes. A conseqüència d'això, apareixen zones negres a tots dos extrems de la pantalla.

Complet

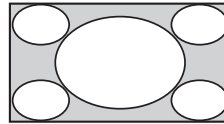

Estira una imatge de format 4:3 horitzontalment perquè ocupi una pantalla de format 16:9.

Zoom*

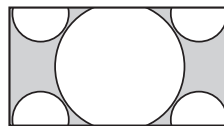

Permet visualitzar les emissions en format panoràmic amb les proporcions correctes.

Subtítols*

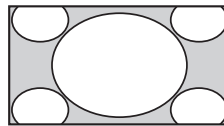

Permet visualitzar les emissions en format panoràmic amb subtítols a la pantalla.

* És possible que les parts superior i inferior de la imatge apareguin tallades.



- En funció del senyal, és possible que determinats formats de pantalla no es puguin seleccionar.
- És possible que determinats caràcters o lletres de la part superior i inferior de la imatge no siguin visibles en el “Zoom horitzont.”.



- És possible ajustar la posició vertical de la imatge quan seleccioneu “Zoom”, “14:9” o “Subtítols”. Premeu per desplaçar-vos amunt o avall (per exemple, per llegir els subtítols).

Ús de la Guia de programes electrònica digital (EPG) DV3*

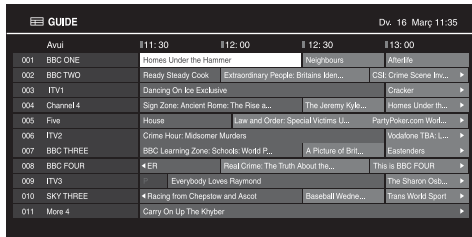





Avui	11:30	11:00	12:30	11:00
001 BBC ONE	Homes Under the Hammer	Neighbours	Britain's	
002 BBC TWO	Ready Steady Cook	Extraordinary People: Dinwiddie Men...	CSI: Crime Scene Inv...	
003 ITV1	Dancing On Ice Exclusive		Cracker	
004 Channel 4	Sage Zone: Ancient Rome: The Rise a...	The Jeremy Kyle...	Homes Under th...	
005 Five	House	Law and Order: Special Victims U...	PartyPotter.com Work...	
006 ITV2	Crime Hour: Midsummer Murders		Vodafone TBA: L...	
007 BBC THREE	BBC Learning Zone: Schools: World P...	A Picture of Brit...	Eastenders	
008 BBC FOUR	ER	Real Crime: The Truth About the...	This is BBC FOUR	
009 ITV3	Everybody Loves Raymond		The Sharon Osb...	
010 SKY THREE	Racing from Chappatow and Ascot	Baseball Wednes...	Trans World Sport	
011 More 4	Carry On Up The Khyber			

- 1 En mode digital, premeu **GUIDE**.
- 2 Realitzeu l'operació desitjada tal com es mostra a la taula següent o tal com es visualitza a la pantalla.

Guia de programes electrònica digital (EPG)

* És possible que aquesta funció no estigui disponible en alguns països o regions.

Per	Feu el següent
Veure un programa	Premeu  /  /  /  per seleccionar el programa i, a continuació, premeu  .
Desactivar l'EPG	Premeu GUIDE .



- Si prèviament s'ha seleccionat una restricció per edat dels programes, a la pantalla apareixerà un missatge sol·licitant un codi PIN. Si voleu obtenir més informació, consulteu "Bloqueja TV" a la pàgina 35.

Utilització de la llista Preferits digitals DV3*

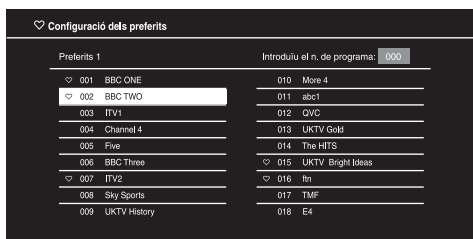

Llista Preferits digitals

* És possible que aquesta funció no estigui disponible en alguns països o regions.

La funció Preferits us permet especificar fins a quatre llistes dels vostres programes preferits.

- 1 En mode digital, premeu **HOME** i seleccioneu "Preferits digitals".
- 2 Realitzeu l'operació desitjada tal com es mostra a la taula següent o tal com es visualitza a la pantalla.

Per	Feu el següent
Crear la vostra llista de Preferits per primera vegada	<ol style="list-style-type: none">1 Premeu ⊕ per seleccionar "Sí".2 Premeu el botó groc per seleccionar la llista de Preferits.3 Premeu ⬆/⬇/⬅/➡ per seleccionar el canal que voleu afegir i, a continuació, premeu ⊕. Els canals que estan emmagatzemats a la llista de Preferits s'indiquen mitjançant el símbol d'un ♥.4 Premeu ⏪ RETURN per finalitzar la configuració.
Veure un canal	<ol style="list-style-type: none">1 Premeu el botó groc per navegar a través de les llistes de Preferits.2 Premeu ⬆/⬇ per seleccionar el canal i, a continuació, premeu ⊕.
Desactivar la llista de Preferits	Premeu ⏪ RETURN .
Afegir o eliminar canals a la llista de Preferits editada actualment	<ol style="list-style-type: none">1 Premeu el botó blau.2 Premeu el botó groc per seleccionar la llista de Preferits que voleu editar.3 Premeu ⬆/⬇/⬅/➡ per seleccionar el canal que voleu afegir o eliminar i, a continuació, premeu ⊕.
Eliminar tots els canals de la llista de Preferits actual	<ol style="list-style-type: none">1 Premeu el botó blau.2 Premeu el botó groc per seleccionar la llista de Preferits que voleu editar.3 Premeu el botó blau.4 Premeu ⬅/➡ per seleccionar "Sí" i, a continuació, premeu ⊕ per confirmar la selecció.

Connexió de l'equip opcional

És possible connectar una àmplia gamma d'equips opcionals al televisor. Els cables de connexió no estan subministrats.

Per a KDL-42EX410/KDL-32EX310

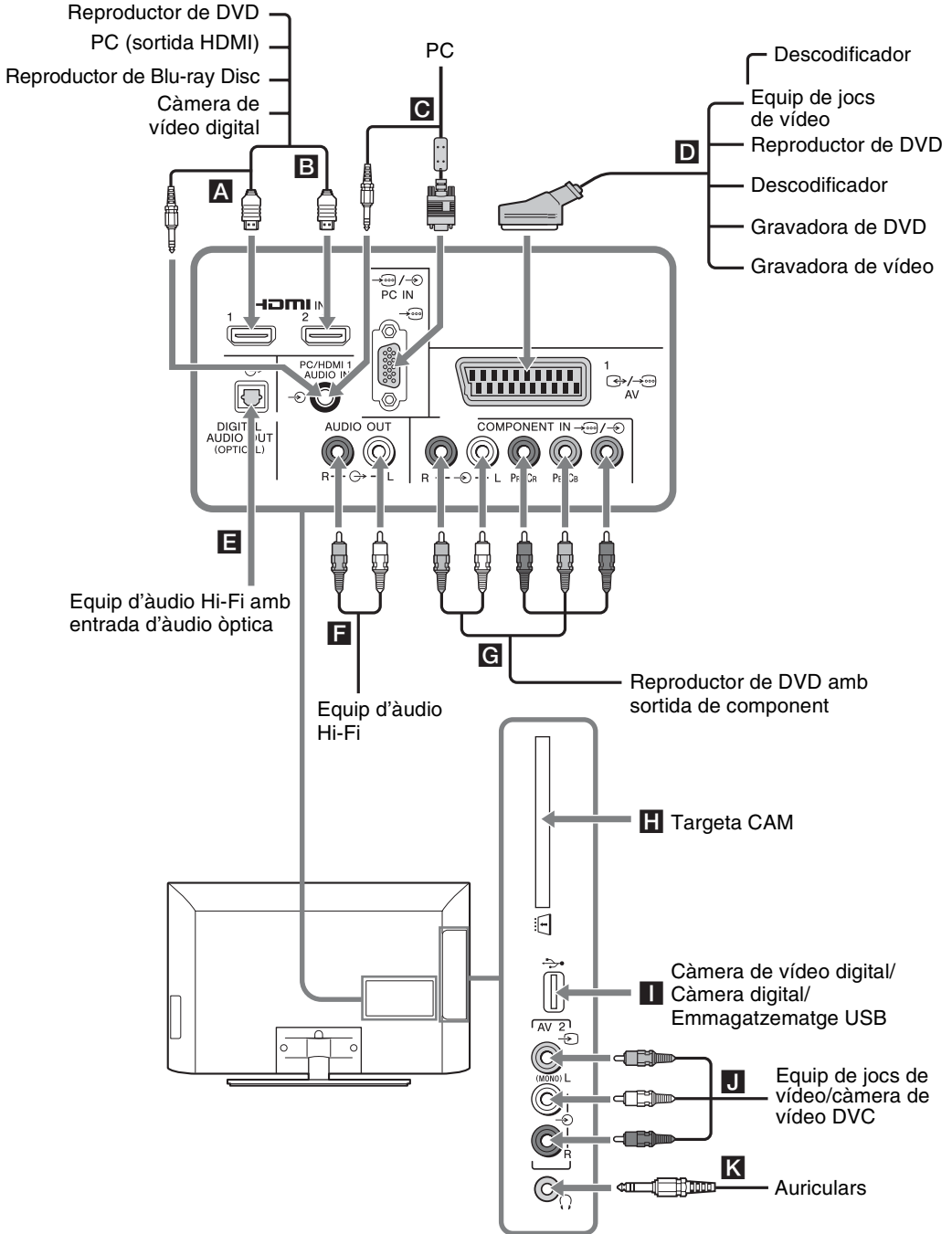

Per a KDL-22EX310

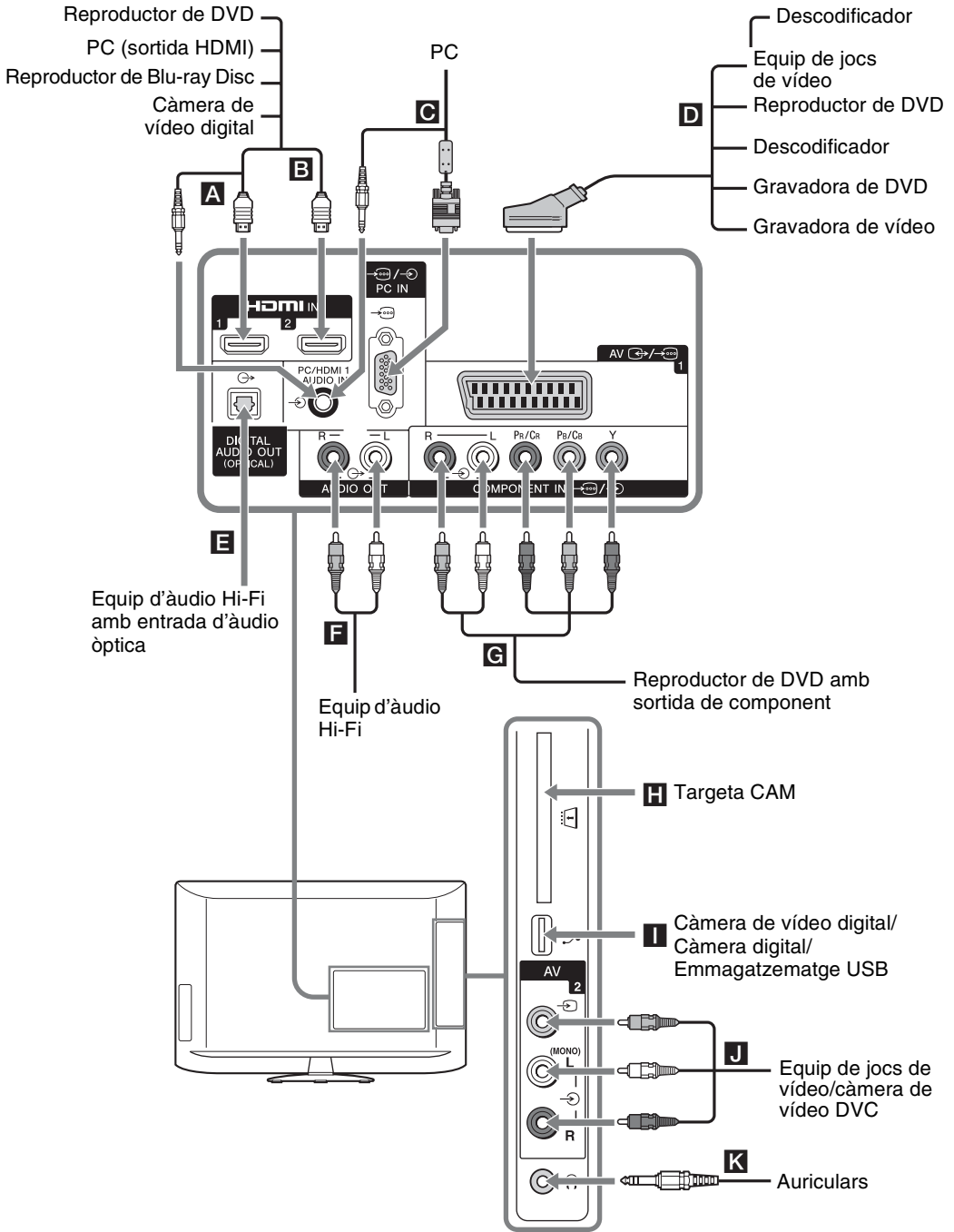

Ús de l'equip opcional





Visualització d'imatges d'un equip connectat

Engegueu l'equip connectat i, a continuació, realitzeu una de les operacions següents.

En una gravadora de vídeo sintonitzada automàticament, pàgina 8

En el mode analògic, premeu **PROG/CH +/-** o els botons numèrics per seleccionar el canal de vídeo.





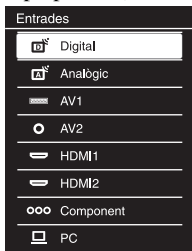



En altres equips connectats

Premeu  per visualitzar la llista dels equips connectats. Premeu  per seleccionar la font d'entrada desitjada i, a continuació, premeu . (Se seleccionarà l'element ressaltat si, després de prémer , passen dos segons sense que s'hagi realitzat cap operació).





En un dispositiu USB

Consulteu la pàgina 23.

Símbol a la pantalla	Descripció
 Component	Permet veure l'equip connectat a G .
 HDMI1 o  HDMI2	HDMI IN 1 o HDMI IN 2 Permet veure l'equip connectat a A o B . Els senyals de vídeo digital i d'àudio digital s'emeten des de l'equip connectat. Si l'equip disposa d'una presa DVI, connecteu aquesta presa DVI a la presa HDMI IN 1 a través d'una interfície d'adaptador de DVI-HDMI (no subministrada), i connecteu les preses de sortida d'àudio de l'equip a les preses d'entrada d'àudio de les preses HDMI IN 1. Connecteu-lo a la presa HDMI IN 2 per veure fotografies o imatges a la pantalla procedents d'un PC o una càmera de vídeo digital.
 AV1	Permet veure l'equip connectat a D .
 PC	Permet veure l'equip connectat a C .  Es recomana utilitzar un cable de PC amb ferrites com el "Connector, D-sub 15" (ref. 1-793-504-11, disponible al Centre de servei tècnic de Sony) o similar.
 AV2	Permet veure l'equip connectat a J . Quan connecteu un equip monofònic, utilitzeu la presa  AV2 L.



- Utilitzeu només un cable HDMI autoritzat que porti el logotip HDMI. És recomanable que utilitzeu un cable HDMI de Sony.
- Quan es connecta un equip compatible amb el control per HDMI, s'admet la comunicació amb l'equip connectat. Consulteu la pàgina 26 per configurar aquesta comunicació.



Per connectar	Feu el següent
Mòdul d'accés condicional (CAM) H	<p>Permet utilitzar els serveis de Pagament per visió.</p> <p>Per obtenir més informació, consulteu el manual d'instruccions subministrat amb el CAM. Apagueu el televisor quan inseriu o extraieu el CAM.</p> <p></p> <ul style="list-style-type: none"> El CAM no és compatible en alguns països o regions. Poseu-vos en contacte amb un distribuïdor autoritzat.
USB I	<p>Podeu gaudir dels fitxers de foto/música/vídeo emmagatzemats en una càmera de fotos o càmera de vídeo digital de Sony (pàgina 23).</p>
Equip d'àudio Hi-Fi F	<p>Connecteu-lo a les preses de sortida d'àudio  per escoltar el so del televisor a través d'un equip d'àudio Hi-Fi.</p> <p>El nivell d'àudio dels altaveus externs es pot modificar si es premen els botons de volum del comandament a distància.</p>
DIGITAL AUDIO OUT (OPTICAL) E	<p>Utilitzeu un cable d'àudio òptic.</p>
Auriculars K	<p>Connecteu-los a la presa  per escoltar el so del televisor a través dels auriculars.</p>

Operació addicional







Per	Feu el següent
Tornar al mode TV normal	<p>Premeu DIGITAL/ANALOG.</p>

Reproducció de Foto/Música/Vídeo a través de dispositius USB

És possible gaudir dels fitxers de foto/música/vídeo emmagatzemats en una càmera de fotos o càmera de vídeo digital de Sony a través d'un cable USB o d'un dispositiu d'emmagatzematge USB al televisor.

- 1 Connecteu un dispositiu USB compatible al televisor.
- 2 Premeu **HOME**.
- 3 Premeu / per seleccionar "Foto", "Música" o "Vídeo" i, a continuació, premeu .

Apareixerà la llista de fitxers o carpetes.

- 4 Premeu /// per seleccionar un fitxer o una carpeta i, a continuació, premeu . Quan seleccioneu una carpeta, heu de seleccionar un fitxer i, a continuació, premeu . Comença la reproducció.



- És possible que la qualitat de la imatge aparegui poc definida quan s'utilitzi l'opció "Foto" perquè, en funció del fitxer, les imatges es poden haver ampliat. Tanmateix, és possible que les imatges no ocupin la pantalla sencera segons la mida i el format de la imatge.
- És possible que alguns fitxers de fotos triguin una mica de temps en mostrar-se quan s'utilitzi l'opció "Foto".
- El nom del fitxer i el nom de la carpeta admeten el conjunt de 8 caràcters UTF.
- Mentre el televisor accedeix a les dades del dispositiu USB, observeu les recomanacions següents:
 - No apagueu el televisor ni el dispositiu USB connectat.
 - No desconnecteu el cable USB.
 - No extraieu el dispositiu USB.

Les dades del dispositiu USB podrien estar malmeses.
- Sony no es farà responsable en cap cas ni dels danys ni de les pèrdues de les dades del suport de gravació causats per un funcionament defectuós de qualsevol dels dispositius connectats o del televisor.
- Quan connecteu una càmera de fotos digital de Sony, establiu el mode de connexió USB de la càmera a Auto, o "Emmagatzematge massiu". Si voleu obtenir més informació sobre el mode de connexió USB, consulteu les instruccions subministrades amb la càmera digital.
- El Visor de fotografies USB és compatible amb els sistemes de fitxers FAT16 i FAT32.
- BRAVIA TV és compatible amb DivX®.
- S'admeten fins a 300 fitxers per carpeta.
- En funció de les especificacions exactes dels fitxers, determinats fitxers, inclosos els que s'han modificat en un PC, no es podran reproduir encara que el format de fitxer sigui compatible.
- Consulteu el lloc web indicat a continuació per obtenir informació actualitzada sobre els dispositius USB compatibles.

<http://support.sony-europe.com/TV/compatibility/>

Continua

Funcionament bàsic de Foto/Música/ Vídeo

És possible controlar el funcionament del dispositiu USB connectat mitjançant el comandament a distància del televisor.

Símbol	Descripció
◀◀ / ▶▶	Permet rebobinar o avançar ràpidament el fitxer quan es prem durant la reproducció.
◀◀◀ / ▶▶▶	Permet anar fins al començament del fitxer anterior o següent.
▶	Permet iniciar la reproducció.
	Permet fer una pausa durant la reproducció.
■	Permet aturar la reproducció.

Per utilitzar les opcions de reproducció

Premeu els botons de colors per veure una llista de tecles d'accés ràpid a alguns menús de configuració. Les opcions de la llista variaran en funció de l'entrada i del contingut actuals.

Foto

“Efecte de la presentació”: selecciona un efecte per a una presentació de fotografies.

“Velocitat de presentació”: selecciona la duració de la presentació de fotografies.

“Aleatòriament”: reproduïx un arxiu seguint un ordre aleatori.

“Zoom”: augmenta la imatge (“1x”, “2x” o “4x”).

Música

“Destí de reproducció”: serveix per escollir entre reproduir tots els arxius o només el seleccionat.

“Aleatòriament”: reproduïx arxius seguint un ordre aleatori.

“Altaveu”: selecciona un altaveu (pàgina 30).

Vídeo

“Destí reprod.”: serveix per escollir entre reproduir tots els arxius o només el seleccionat.

“Zoom”*: augmenta la imatge (“1x”, “2x”, “4x” o “Complet”).

“Altaveu”: selecciona un altaveu (pàgina 30).

* Quan se selecciona “Zoom”, s'atura la reproducció del vídeo.

Genèric

“Cíclicament”: reproduïx un arxiu repetidament.

“Ordenar per”: canvia l'ordre dels arxius.

“Selecció de dispositius”: selecciona un dispositiu USB.

Per definir la imatge (Vídeo)

Es pot ajustar la qualitat de la imatge de vídeo USB.

1 Seleccioneu un vídeo.

Consulteu l'apartat “Reproducció de Foto/Música/Vídeo a través de dispositius USB” (pàgina 23).

2 Premeu **OPTIONS** durant la reproducció i, després, \swarrow/\searrow per seleccionar “Imatge”, i premeu \oplus .

3 Premeu $\swarrow/\searrow/\swarrow/\searrow$ per seleccionar l'element i, després, \oplus .

4 Premeu $\swarrow/\searrow/\swarrow/\searrow$ per definir l'ajust i, després, \oplus .

Per reproduir una fotografia en una presentació de fotografies (Foto)

Es poden realitzar presentacions de fotografies. Es pot definir l’“Efecte de la presentació” i la “Velocitat de presentació”.

1 Seleccioneu una fotografia.

Consulteu l'apartat “Reproducció de Foto/Música/Vídeo a través de dispositius USB” (pàgina 23).

2 Premeu el botó verd a la vista en miniatura o premeu **OPTIONS** mentre estigueu veient una foto; després, premeu \swarrow/\searrow per seleccionar “Presentació de fotografies” i, finalment, premeu \oplus .

Per aturar una presentació de fotografies

Premeu \leftarrow **RETURN** o **HOME**.

Format de vídeo USB

Extensió	Contenidor	Còdec de vídeo	Còdec d'àudio
.avi	AVI	DivX 3.11/4.x/5.1	PCM / MPEG1 Layer1, 2 / MP3 / MPEG2 AAC (2 canals) / MPEG4 AAC (2 canals) / MPEG4 HE-AAC (2 canals) / Dolby Digital (2 canals) / WMA v8
		XviD	
		MPEG1	
		MPEG2 MP	
		H.264 BP/MP/HP	
		MPEG-4 SP/ASP	
.wmv .asf	ASF	WMV v9	MP3 / WMA v8
		DivX 3.11	
		XviD	
		MPEG-4 SP/ASP	
		VC-1	
.mp4 .mov .3gp	MP4	H.264 BP/MP/HP	MPEG1 Layer1, 2 / MP3 / MPEG2 AAC / MPEG4 AAC / MPEG4 HE-AAC
		MPEG-4 SP/ASP	
		H.263	
.mkv	MKV	H.264 BP/MP/HP	PCM / MPEG1 Layer1, 2 / MP3 / MPEG2 AAC (2 canals) / MPEG4 AAC (2 canals) / MPEG4 HE-AAC (2 canals) / Dolby Digital (2 canals) / WMA v8
		MPEG-4 SP/ASP	
		WMV v9	
		DivX 3.11/4.x/5.1	
		VC-1	
.mpg .mpeg .vob	PS	MPEG1	MPEG1 Layer1, 2 / MP3 / Dolby Digital (2 canals)
		MPEG2 MP	
.ts, .m2ts	TS	MPEG2 MP	MPEG1 Layer1, 2 / MP3 / MPEG2 AAC (2 canals) / MPEG4 AAC (2 canals) / MPEG4 HE-AAC (2 canals) / Dolby Digital (2 canals)
		VC-1	
		H.264 BP/MP/HP	

Format de música USB

Extensió	Còdec d'àudio
.mp3	MP3
.wma	WMA v8

Format de fotografia USB

Extensió	Còdec d'imatge
.jpg, .jpeg	JPEG

Compatible amb DCF2.0 o EXIF2.21.





- No es garanteix la reproducció dels formats d'arxiu anteriors.

Utilització de BRAVIA Sync amb Control per HDMI

La funció Control per HDMI permet que el televisor es comuniqui amb l'equip connectat que és compatible amb la funció, mitjançant HDMI CEC (Control de l'Electrònica de Consum).

Per exemple, si connecteu l'equip Sony que és compatible amb Control per HDMI (amb cables HDMI), podreu controlar-los tots junts. Assegureu-vos de connectar l'equip correctament i realitzeu els ajustaments necessaris.

Control per HDMI

- L'equip connectat s'apaga automàticament quan el televisor es posa en mode d'espera mitjançant el comandament a distància.
- Engega automàticament el televisor i canvia l'entrada a l'equip connectat quan l'equip es posa en funcionament.
- Si activeu un sistema d'àudio connectat mentre el televisor estigui engegat, la sortida del so canviarà de l'altaveu del televisor al sistema d'àudio.
- Permet ajustar el volum (\triangleleft +/-) i silenciar el so (⊗) d'un sistema d'àudio connectat.
- Podeu controlar l'equip Sony connectat que disposa del logotip BRAVIA Sync mitjançant el comandament a distància del televisor si premeu:
 -  per controlar l'equip connectat de manera directa.
 - **SYNC MENU** per visualitzar el menú de l'equip HDMI connectat a la pantalla.
Després de visualitzar el menú, podreu controlar la pantalla del menú si utilitzeu , els botons de colors i  **RETURN**.
 - Seleccioneu “Control de dispositius” i, a continuació, seleccioneu l'opció desitjada per controlar l'equip.
 - Consulteu el manual d'instruccions de l'equip per obtenir el mètode de control disponible.
 - Seleccioneu “Control del TV” per obrir el Menú TV o el menú d'opcions de TV.
- Si l'opció “Control per HDMI” del televisor s'estableix a “Sí”, “Control per HDMI”, l'opció “Control per HDMI” de l'equip connectat també canviarà automàticament a “Sí”.

Com connectar l'equip compatible amb Control per HDMI

Connecteu l'equip compatible i el televisor amb un cable HDMI. Quan connecteu un sistema d'àudio, assegureu-vos de connectar també el connector DIGITAL AUDIO OUT (OPTICAL) del televisor i el sistema d'àudio mitjançant un cable d'àudio òptic (pàgina 20).

Com realitzar els ajustaments de Control per HDMI

Els ajustaments de Control per HDMI s'han de definir al televisor i a l'equip connectat. Consulteu “Configuració HDMI” (pàgina 37) per obtenir els ajustaments del televisor. Per obtenir informació sobre els ajustaments dels equips connectats, consulteu el manual de funcionament de l'equip corresponent.

Ús de les Funcions de MENU

Navegació a través del Menú del televisor





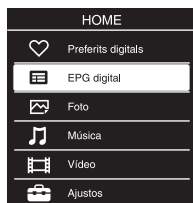

“MENU” us permet gaudir de diverses funcions útils d’aquest televisor. Podeu seleccionar fàcilment els canals o les fonts d’entrada i canviar els ajustos del televisor.

1 Premeu **HOME**.



2 Premeu \updownarrow per seleccionar una opció i, a continuació, premeu \oplus .

Si voleu sortir del menú, premeu **HOME**.



Icona de categoria multimèdia	Descripció
 Preferits digitals	Permet seleccionar la llista de Preferits digitals (pàgina 19).
 EPG digital	Permet seleccionar la Guia de programes electrònica digital (EPG) (pàgina 18).
 Foto	Permet gaudir dels fitxers de foto a través dels dispositius USB (pàgina 23).
 Música	Permet gaudir dels fitxers de música a través dels dispositius USB (pàgina 23).
 Vídeo	Permet gaudir dels fitxers de vídeo a través dels dispositius USB (pàgina 23).
 Ajustos	Permet realitzar configuracions i ajustos avançats (pàgina 28).









- Les opcions que es poden ajustar variaran en funció de la situació.
- Les opcions no disponibles apareixen en gris o no es mostren.

Ajustos

Imatge

Mode d'imatge	<p>Permet seleccionar el mode d'imatge.</p> <p>“Viva”: millora el contrast i la nitidesa de les imatges.</p> <p>“Estàndard”: per a imatges estàndard. Opció recomanada per a l'entreteniment domèstic.</p> <p>“Personalitzat”: permet emmagatzemar la configuració preferida.</p> <p>“Cinema”: per al contingut basat en pel·lícules. Adequat per un entorn semblant a un cinema.</p> <p>“Foto”: per a la visualització estàndard de fotografies.</p> <p>“Esports”: optimitza la qualitat de la imatge per veure esdeveniments esportius.</p> <p>“Joc”: per a imatges estàndard adequades per als jocs.</p> <p>“Gràfics”: optimitza la qualitat de la imatge per veure gràfics.</p> <p> El “Mode d'imatge” s'activarà o no depenent dels ajustos de “Selecció d'escena”.</p>
Config. inicial	<p>Permet recuperar tots els ajustos de l'opció “Imatge”, excepte “Mode d'imatge”, als ajustos de fàbrica.</p>
Llum de fons	<p>Defineix la brillantor de la llum de fons.</p> <p> En reduir la brillantor de la pantalla també es reduirà el consum d'energia.</p>
Contrast	<p>Permet augmentar o disminuir el contrast de la imatge.</p>
Brillantor	<p>Permet il·luminar o enfosquir la imatge.</p>
Color	<p>Permet augmentar o disminuir la intensitat del color.</p>
Matís	<p>Permet augmentar o disminuir els tons verds i els tons vermells.</p> <p> “Matís” només es pot ajustar per a un senyal de color NTSC (per exemple, les cintes de vídeo dels EUA).</p>
Nitidesa	<p>Permet ajustar la nitidesa o la suavitat de la imatge.</p>
Temperatura de color	<p>Ajusta el nivell de blanc de la imatge.</p> <p>“Fred”: dóna un matís blau als colors blancs.</p> <p>“Neutre”: dóna un matís neutre als colors blancs.</p> <p>“Càlid”: dóna un matís vermell als colors blancs.</p>
Reductor de soroll	<p>Permet reduir el soroll de la imatge (imatge nevada) amb un senyal d'emissió feble.</p> <p>“Auto.*/Alt/Mitjà/Baix”: modifica l'efecte de la reducció del soroll.</p> <p>“No”: desactiva la funció “Reductor de soroll”.</p> <p>* Aquesta opció només està disponible per al mode de televisió analògica.</p>
Reductor de soroll MPEG	<p>Permet reduir el soroll de la imatge de vídeo comprimit amb MPEG.</p>

Mode pel·lícula	<p>Millora el moviment de la imatge quan les imatges que s'han gravat en mode de pel·lícula es reproduïxen en un DVD o en una gravadora de vídeo. Per tant, permet reduir el desenfocament i l'aparició de granulat.</p> <p>“Auto.”: ofereix el contingut original basat en pel·lícula tal qual.</p> <p>“No”: desactiva la funció “Mode pel·lícula”.</p> <p></p> <ul style="list-style-type: none"> • Si la imatge conté senyals irregulars o massa soroll, l'opció “Mode pel·lícula” es desactivarà automàticament tot i haver seleccionat “Auto.”.
Ajustaments avançats	<p>Permet personalitzar la funció Imatge amb més detall.</p> <p>“Config. inicial”: recupera tots els ajustaments avançats a la configuració de fàbrica.</p> <p>“Millora del contrast avançat”: ajusta automàticament “Llum de fons” i “Contrast” a la configuració més adequada segons la brillantor de la pantalla. Aquest ajust és especialment efectiu per a les escenes amb imatges fosques i augmentarà la diferència de contrast de les escenes amb les imatges més fosques.</p> <p>“Correcció de negre”: millora les zones negres de la imatge per obtenir un major contrast.</p> <p>“Ajust de gamma”: ajusta el balanç entre les zones brillants i fosques de la imatge.</p> <p>“Claredat de blanc”: ressalta els colors blancs.</p> <p>“Color viu”: fa els colors més vius.</p>
<p> • “Ajustaments avançats” no està disponible quan “Mode d'imatge” està establert a “Viva” o per a una entrada USB (Vídeo).</p>	
<p> So</p>	
Mode de so	<p>Permet seleccionar el mode de so.</p> <p>“Dinàmic”: intensifica la claredat i la presència del so per a obtenir un so més intel·ligible i major realisme musical.</p> <p>“Estàndard”: millora la claredat, el detall i la presència del so.</p> <p>“Veu clara”: aconsegueix que les veus sonin més clares.</p>
Config. inicial	<p>Permet recuperar tots els ajustos de “So” als ajustos de fàbrica.</p>
Equalitzador	<p>Permet configurar els ajustos de freqüència del so.</p> <p>Premeu \leftarrow/\rightarrow per seleccionar la freqüència de so desitjada i, a continuació, premeu \updownarrow per ajustar la configuració i premeu \oplus. La configuració ajustada es rebrà quan seleccioneu les opcions de “Mode de so”. Si seleccioneu “Config. inicial”, l'opció “Equalitzador” s'establirà a la configuració original.</p> <p></p> <ul style="list-style-type: none"> • L'ajustament d'una freqüència més alta afectarà el so dels tons aguts i l'ajustament d'una freqüència més baixa afectarà el so dels tons greus.
Balanç	<p>Permet accentuar el balanç de l'altaveu dret o esquerre.</p>
Control auto. de volum	<p>Permet mantenir un nivell de volum constant, fins i tot quan es produeixen diferències en el nivell de volum (per exemple, el volum dels anuncis tendeix a ser més alt que el dels programes).</p>
Compensació de volum	<p>Permet establir un nivell de volum independent per a cada equip connectat al televisor.</p>

So envoltant	<p>Permet seleccionar el mode de so envoltant.</p> <p>“SP”: proporciona efectes de so envoltant que permeten gaudir de l’àudio de so envoltant virtual de dos canals tan sols amb l’ús dels dos altaveus interns del televisor.</p> <p>“Estèreo simulat”: afegeix un efecte de so envoltant als programes monofònics.</p> <p>“Cinema”: proporciona efectes de so envoltant com els dels sistemes d’àudio d’alta qualitat de les sales de cinema.</p> <p>“Música”: proporciona efectes de so envoltant que fan que sembli que sou en una sala de concerts.</p> <p>“Esports”: proporciona efectes de so envoltant que fan que sembli que s’està veient un esdeveniment esportiu en directe.</p> <p>“Joc”: proporciona efectes de so envoltant que milloren el so dels jocs.</p> <p>“No”: per a una recepció estèreo o monofònica normal.</p> <p></p> <ul style="list-style-type: none"> • El “So envoltant” s’activarà o no depenent dels ajustos de “Selecció d’escena”.
Amplificador de baixos	<p>Genera un so més complet per produir un major impacte, mitjançant l’accentuació dels sons greus.</p>
So dual	<p>Permet seleccionar el so des de l’altaveu per obtenir una emissió estèreo o bilingüe.</p> <p>“Estèreo”, “Mono”: per a una emissió estèreo.</p> <p>“A”/“B”/“Mono”: si voleu una emissió bilingüe, seleccioneu “A” per al canal de so 1, “B” per al canal de so 2, o “Mono” per a un canal monofònic, si està disponible.</p> <p></p> <ul style="list-style-type: none"> • Si seleccioneu un altre equip connectat al televisor, establiu “So dual” a “Estèreo”, “A” o “B”.
Altaveu	<p>Permet activar o desactivar els altaveus interns del televisor.</p> <p>“Altaveu del TV”: els altaveus del televisor s’activen perquè es pugui escoltar el so del televisor a través dels altaveus del televisor.</p> <p>“Sistema d’àudio”: els altaveus del televisor es desactiven perquè es pugui escoltar el so del televisor només a través de l’equip d’àudio extern que està connectat a les preses de sortida d’àudio.</p>
Sortida d’àudio	<p>“Variable”: quan s’utilitza un sistema d’àudio extern, és possible controlar l’emissió de volum procedent de la sortida d’àudio mitjançant el comandament a distància del televisor.</p> <p>“Fixa”: la sortida d’àudio del televisor és fixa. Utilitzeu el control de volum del receptor d’àudio per ajustar el volum (i altres ajustos d’àudio) a través del sistema d’àudio.</p>
Enllaç auriculars i altaveus	<p>Permet activar o desactivar els altaveus interns del televisor en connectar-hi els auriculars.</p>
Volum dels auriculars	<p>Permet ajustar el volum dels auriculars.</p>
Dispositiu d’àudio HDMI/DVI	<p>Permet canviar el senyal d’àudio de l’entrada HDMI quan es connecta un dispositiu DVI. Seleccioneu entre “Auto.”, “HDMI Àudio” i “Àudio de PC”.</p>

Ajustaments avançats

“Marge dinàmic”: compensa les diferències de nivell d'àudio entre els diferents canals (únicament en el sistema Dolby Digital).



- És possible que l'efecte no funcioni o que sigui diferent segons el tipus de programa, independentment de la configuració del “Marge dinàmic”.

“Sortida òptica”: estableix el senyal d'àudio que s'emet des del connector DIGITAL AUDIO OUT (OPTICAL) del televisor. Establiu la sortida a “Auto.” quan connecteu equips compatibles amb Dolby Digital. Establiu la sortida a “PCM” quan connecteu equips no compatibles amb Dolby Digital.

“Conversió a dos canals”: estableix el mètode de conversió d'un so de múltiples canals a un so de dos canals.

- “So envoltant”: seleccioneu-lo per obtenir el millor rendiment de so envoltant o mentre utilitzeu els productes externs amb Pro Logic.
- “Estèreo”: seleccioneu-lo per obtenir una emissió estèreo.



- Les opcions “Mode de so”, “Config. inicial”, “Equalitzador”, “Balanç”, “Control auto. de volum”, “Compensació de volum”, “So envoltant” i “Amplificador de baixos” no estan disponibles quan es defineix “Altaveu” com a “Sistema d'àudio”.



Ajust de pantalla

Format de pantalla

Permet canviar el format de pantalla. Si voleu obtenir més informació sobre el format de pantalla, consulteu la pàgina 17.

Format de pantalla (només en mode PC)

“Normal”: mostra la imatge en la seva mida original.

“Complet 1”: amplia la imatge perquè ocupi l'àrea de pantalla vertical, alhora que manté les proporcions originals.

“Complet 2”: amplia la imatge perquè ocupi l'àrea de pantalla.

Format automàtic

“Sf”: seleccioneu “Sf” per canviar automàticament la configuració del “Format de pantalla” en funció del contingut.

“No”: si els canvis freqüents de pantalla us molesten, seleccioneu “No”. Trieu una de les opcions del “Format de pantalla” quan aquesta funció estigui establerta a “No”.

4:3 per defecte

Permet establir el format de pantalla predeterminat per a les emissions en format 4:3.

Àrea de pantalla automàtica

“Sf”: ajusta automàticament l'àrea de pantalla en funció del contingut.

“No”: desactiva l'opció “Àrea de pantalla automàtica”. Trieu una de les opcions que ofereix “Àrea de pantalla”.

Àrea de pantalla

Permet ajustar l'àrea de pantalla de la imatge.

“Pixel complet”: mostra les imatges en la seva mida original quan algunes parts de la imatge han quedat tallades.

“Normal”: mostra les imatges en la mida recomanada.

“+1”: mostra les imatges en la seva mida original.

“-1”: amplia la imatge de manera que els extrems quedin fora de l'àrea de pantalla visible.



- Aquestes opcions podrien variar en funció de l'entrada visualitzada.

Despl. horitzontal

Ajusta la posició horitzontal de la imatge.

Despl. vertical	Permet ajustar la posició vertical de la imatge quan “Format de pantalla” està establert a “Zoom”, “14:9” o “Subtítols”.
Mida vertical	Permet ajustar la mida vertical de la imatge quan “Format de pantalla” està establert a “Zoom horitzontal”.
Ajustaments del PC	<p>Permet personalitzar la pantalla del televisor com un monitor de PC.</p>  <ul style="list-style-type: none"> • Aquesta opció només està disponible si es rep un senyal de PC. • És possible que “Ajust automàtic” no funcioni bé amb determinats senyals d’entrada. En aquests casos, ajusteu manualment les opcions “Fase”, “Pitch”, “Despl. horitzontal” i “Despl. vertical”. <p>“Format de pantalla”: seleccioneu “Normal” per visualitzar la mida de la imatge original. Seleccioneu “Complet 1” per ampliar la imatge, perquè ocupi l’ àrea de pantalla i mantingui el seu format original. Seleccioneu “Complet 2” per ampliar la imatge perquè ocupi l’ àrea de pantalla.</p> <p>“Config. inicial”: recupera tots els “Ajustaments del PC”, excepte “Format de pantalla”, als ajustos de fàbrica.</p> <p>“Ajust automàtic”: ajusta automàticament la posició de visualització i la fase de la imatge en mode PC.</p> <p>“Fase”: ajusta la pantalla quan una part del text o de la imatge que es visualitza no es mostra amb claredat.</p> <p>“Pitch”: amplia o estreny la mida de la pantalla horitzontalment.</p> <p>“Despl. horitzontal”: desplaça la pantalla cap a l’esquerra o cap a la dreta.</p> <p>“Despl. vertical”: desplaça la pantalla cap a dalt o cap a baix.</p>

Configuració dels canals

Configuració analògica

“Sintonització analògica automàtica” (només en mode analògic): sintonitza tots els canals analògics disponibles. Habitualment, no és necessari realitzar aquesta operació perquè els canals ja es van sintonitzar quan es va instal·lar el televisor per primera vegada. Això no obstant, aquesta opció us permet repetir el procés (per exemple, per tornar a sintonitzar el televisor després d’un trasllat, o per cercar canals nous emesos per les cadenes de televisió).

“Sintonització manual” (només en mode analògic): canvia la configuració del canal analògic disponible.

Premeu ⊕ per seleccionar el programa que voleu modificar.

Sistema

Permet predefinir canals de programes manualment.

- 1 Premeu ⬆/⬇ per seleccionar “Sistema” i, a continuació, premeu ⊕.
- 2 Premeu ⬆/⬇ per seleccionar un dels següents sistemes d’emissió de televisió i, a continuació, premeu ⊕.

B/G: per als països i regions d’Europa Occidental

I: per al Regne Unit







D/K: per als països i regions d’Europa Oriental

L: per a França







- És possible que aquesta opció no estigui disponible, en funció del país o regió seleccionats a “País”.

Canal



- 1 Premeu / per seleccionar "Canal" i, a continuació, premeu .
- 2 Premeu / per seleccionar "S" (per a canals per cable) o "C" (per a canals terrestres) i, a continuació, premeu .
- 3 Sintonitzeu els canals de la manera següent:

Si no coneixeu el número de canal (freqüència)

Premeu / per cercar el següent canal disponible. Quan s'hagi trobat un canal, la cerca s'aturarà. Si voleu continuar la cerca, premeu /.

Si coneixeu el número de canal (freqüència)

Premeu els botons numèrics per introduir el número de canal de l'emissió que desitgeu o el número de canal de la vostra gravadora de vídeo.

- 4 Premeu  per saltar fins a "Confirma" i, a continuació, premeu .

Repetiu el procediment anterior per predefinir altres canals manualment.

Etiqueta

Permet assignar el nom que vulgueu (cinc lletres o números com a màxim) al canal seleccionat.

AFT

Us permet sintonitzar amb precisió el número de programa seleccionat manualment si creieu que un lleu ajust de la sintonització millorarà la qualitat de la imatge.

Filtre d'àudio

Permet millorar el so dels canals individuals en el cas que es produeixi una distorsió de les emissions monofòniques. De vegades, el senyal d'una emissió que no és estàndard pot produir una distorsió del so o un silenci intermitent del so quan es miren programes monofònics.

Si no experimenteu cap distorsió del so, és recomanable que deixeu aquesta opció establerta a l'ajust de fàbrica "No".



- "Filtre d'àudio" no està disponible quan "Sistema" està establert a "L".







Salta

Permet saltar els canals analògics que no utilitzeu quan premeu **PROG/CH +/-** per seleccionar els canals. (Tot i això, podreu seleccionar un canal que us hàgiu saltat mitjançant l'ús dels botons numèrics).

Confirma

Permet desar els canvis realitzats als ajustos de la "Sintonització manual".

"Ordre de programes" (només en mode analògic): permet canviar l'ordre d'emmagatzematge dels canals analògics al televisor.

- 1 Premeu / per seleccionar el canal que voleu moure a una nova posició i, a continuació, premeu .
- 2 Premeu / per seleccionar la nova posició del canal i, a continuació, premeu .

Configuració digital “Sintonització digital”

• “Sintonització digital auto.”:

Sintonitza automàticament els canals digitals disponibles.

Aquesta opció us permet tornar a sintonitzar el televisor després d'un trasllat, o cercar canals nous emesos per les cadenes de televisió. Premeu ⊕.

• “Edició de la llista de programes”:

Elimina tots els canals digitals emmagatzemats al televisor que ja no desitgeu i permet canviar l'ordre dels canals digitals emmagatzemats al televisor.

1 Premeu ⇄ per seleccionar el canal que voleu eliminar o desplaçar a una nova posició.

Premeu els botons numèrics per introduir el número de programa de tres dígitos que coneixeu de l'emissió desitjada.

2 Elimineu o canvieu l'ordre dels canals digitals de la manera següent:

Com eliminar el canal digital

Premeu ⊕. Després que aparegui un missatge de confirmació, premeu ⇄ per seleccionar “Sí” i, a continuació, premeu ⊕.

Com canviar l'ordre dels canals digitals

Premeu ⇄, a continuació, premeu ⇄ per seleccionar la nova posició del canal i premeu ⇄.

3 Premeu ↵ RETURN.



• Si “Cable” està seleccionat, és possible que aquesta funció no estigui disponible en alguns països.

• “Sintonització digital manual”:

Permet sintonitzar manualment els canals digitals.

1 Premeu el botó numèric per seleccionar el número de canal que voleu sintonitzar manualment i, a continuació, premeu ⇄ per sintonitzar el canal.

2 Quan s'hagin trobat els canals disponibles, premeu ⊕ per emmagatzemar els programes.

Repetiu el procediment anterior per sintonitzar altres canals manualment.



• No està disponible per a una connexió per Cable.

“Configuració de subtítols”

• “Configuració de subtítols”: si “Per a sords” està seleccionat, també és possible visualitzar determinades ajudes visuals juntament amb els subtítols (si els canals de televisió emeten aquesta informació).

• “Idioma preferit principal”: permet seleccionar l'idioma preferit per a la visualització dels subtítols.

• “Idioma preferit secundari”: permet seleccionar l'idioma secundari per a la visualització dels subtítols.

“Configuració de l'àudio”

• “Tipus d'àudio”: canvia l'emissió per a les persones amb problemes auditius quan l'opció “Per a sords” està seleccionada.

• “Idioma preferit principal”: selecciona l'idioma preferit que s'utilitza per a un determinat programa. Alguns canals digitals poden emetre un programa en diversos idiomes d'àudio.

• “Idioma preferit secundari”: selecciona l'idioma secundari que s'utilitza per a un determinat programa. Alguns canals digitals poden emetre un programa en diversos idiomes d'àudio.

• “Descripció de l'àudio”: proporciona una descripció d'àudio (narració) de la informació visual si els canals de televisió emeten aquesta informació.

• “Nivell de mescla”: ajusta l'àudio principal del televisor i els nivells de sortida de Descripció de l'àudio.



- Aquesta opció només està disponible quan “Descripció de l’àudio” està establert a “Sf”.

- **“Nivell d’àudio MPEG”**: ajusta el nivell de so de l’àudio de format MPEG.

“Configuració tècnica”

- **“Actualització auto. de servei”**: permet que el televisor detecti i emmagatzemi nous serveis digitals a mesura que estan disponibles.
- **“Actualització del sistema”**: aquest televisor és capaç de rebre actualitzacions de software a través del senyal d’emissió. Amb la finalitat de rebre actualitzacions, cal establir l’opció Actualització del sistema del menú Configuració tècnica a “Sf”. Quan es detecti una actualització, apareixerà una sèrie de missatges en pantalla per informar a l’usuari sobre com realitzar el procés d’actualització. No desconnecteu el televisor del corrent elèctric durant el procés d’instal·lació.
- **“Informació del sistema”**: mostra la versió del software actual i el nivell del senyal.
- **“Fus horari”**: permet seleccionar manualment el fus horari de la zona on us trobeu, si no coincideix amb l’ajust del fus horari predeterminat per al vostre país o regió.



- Si “Cable” està seleccionat, és possible que aquesta funció no estigui disponible en alguns països.

- **“Ajust automàtic de l’horari”**: permet establir si es canvia automàticament o no entre l’horari d’estiu i l’horari d’hivern.

- “Sf”: permet canviar automàticament entre l’horari d’estiu i l’horari d’hivern segons el calendari.
- “No”: l’hora es visualitza segons la diferència horària establerta pel “Fus horari”.



- Si “Cable” està seleccionat, és possible que aquesta funció no estigui disponible en alguns països.

- **“Seguiment automàtic de servei”**: seleccioneu “Sf” per canviar automàticament de canal quan la cadena de televisió canvia la transmissió del programa visualitzat a un canal diferent.

“Config. mòdul accés cond.”

Us permet accedir a un servei de TV de pagament després d’obtenir un Mòdul d’accés condicional (CAM) i la corresponent targeta. Consulteu la pàgina 20 per obtenir la ubicació de la presa  (PCMCIA).

Bloqueja TV

Permet establir una restricció per edats dels programes. Qualsevol programa que superi la restricció per edats només es podrà mirar després d’introduir correctament un codi PIN.



- Per als operadors de cable dels Països Baixos: el codi PIN s’ha d’introduir quan la classificació del programa sigui superior o igual a l’edat que heu especificat.

1 Premeu els botons numèrics per introduir el codi PIN existent.

Si no heu especificat cap PIN prèviament, apareixerà una pantalla d’introducció del codi PIN. Seguiu les instruccions de “Codi PIN” que s’indiquen a continuació.

2 Premeu per seleccionar la restricció per edats o “Cap” (si voleu mirar la televisió sense restriccions) i, a continuació, premeu .

3 Premeu RETURN.

Codi PIN	<p>Com s'especifica el PIN per primera vegada</p> <ol style="list-style-type: none"> 1 Premeu els botons numèrics per introduir el nou codi PIN. 2 Premeu ↩ RETURN. <p>Com es canvia el PIN</p> <ol style="list-style-type: none"> 1 Premeu els botons numèrics per introduir el codi PIN existent. 2 Premeu els botons numèrics per introduir el nou codi PIN. 3 Premeu ↩ RETURN. <p></p> <ul style="list-style-type: none"> • El codi PIN 9999 sempre s'accepta.
-----------------	---

Canvieu el codi PIN	Permet seleccionar si voleu canviar el codi PIN.
----------------------------	--



Bloqueja TV	Permet seleccionar l'edat de l'espectador més jove (entre 3 i 18 anys). Seleccioneu "Cap" si no voleu fer cap registre. Aquests elements seleccionables poden canviar en funció de l'ajust del país.
--------------------	---

Bloqueig de programes digitals	<p>Bloqueja o desbloqueja els programes i en comprova l'estat.</p> <ol style="list-style-type: none"> 1 Premeu els botons numèrics per introduir el codi PIN existent o per especificar-ne un de nou. 2 Premeu ↕/↔ per navegar a través dels programes i premeu ⊕ per canviar entre els estats "Bloquejat" i "Desbloquejat".
---------------------------------------	--

Bloqueig d'entrada externa	Permet bloquejar una entrada externa perquè ningú no la pugui mirar. Si voleu veure una entrada externa bloquejada, seleccioneu "Desbloquejat".
-----------------------------------	---

Configuració

Inici USB automàtic	Quan s'engega el televisor i es connecta un dispositiu USB al port USB i, a continuació, s'activa aquest dispositiu, aquesta funció introdueix automàticament la vista en miniatura de l'últim suport de Foto/Música/Vídeo que es va reproduir.
----------------------------	---

Desconnexió auto.	<p>Permet establir un període de temps després del qual el televisor es posa automàticament en mode d'espera.</p> <p>Quan la "Desconnexió auto." està activada, l'indicador  (Desconnexió auto.) de la pantalla frontal del televisor s'il·lumina en taronja.</p> <p></p> <ul style="list-style-type: none"> • Quan apagueu el televisor i el torneu a engegar, "Desconnexió auto." es torna a establir a "No". • Un minut abans que el televisor canviï al mode d'espera, a la pantalla apareixerà un missatge de notificació.
--------------------------	---

Configuració automàtica	Comença la configuració inicial amb la selecció de l'idioma, el país o la regió i la ubicació, i permet sintonitzar tots els canals digitals i analògics disponibles. Normalment, no caldrà que realitzeu aquesta operació perquè l'idioma i el país o la regió s'hauran seleccionat prèviament i els canals ja es van sintonitzar la primera vegada que es va instal·lar el televisor. No obstant això, aquesta opció us permet repetir el procés (per exemple, tornar a sintonitzar el televisor després d'un trasllat).
--------------------------------	--

Idioma	Permet seleccionar l'idioma en què es visualitzen els menús.
---------------	--

So d'inici	Seleccioneu "Sf" per reproduir el so quan el televisor estigui engegat. Seleccioneu "No" per desactivar aquesta funció.
-------------------	---

Configuració d'AV	<p>Permet assignar un nom a qualsevol equip connectat a les preses lateral i posterior. El nom es visualitzarà durant un breu període de temps a la pantalla quan se seleccioni l'equip.</p> <ol style="list-style-type: none"> 1 Premeu / per seleccionar la font d'entrada desitjada i, a continuació, premeu . 2 Premeu / per seleccionar l'opció desitjada i, a continuació, premeu . <ul style="list-style-type: none"> • AV1 (o AV2/HDMI1/HDMI2/Component/PC), CABLE, SAT, VIDEOGRAV., DVD/BD, HOME THEATRE, JOC, CAM, CÀMERA DIGITAL, PC: permet utilitzar una de les etiquetes predeterminades per assignar un nom a l'equip connectat. • “Edita”: permet crear una etiqueta pròpia. <ol style="list-style-type: none"> 1 Premeu / per seleccionar la lletra o el número que desitgeu (“_” representa un espai en blanc) i, a continuació, premeu . <p>Si introduïu un caràcter erroni Premeu / per seleccionar el caràcter erroni. A continuació, premeu / per seleccionar el caràcter correcte.</p> 2 Repetiu el procés que es descriu al pas 1 fins que el nom estigui complet i, a continuació, premeu .
Configuració HDMI	<p>Permet que el televisor es comuniqui amb l'equip compatible amb la funció de control per HDMI i que està connectat a les preses HDMI del televisor. Tingueu en compte que els ajustaments de la comunicació també s'han de fer a l'equip connectat.</p> <p>“Control per HDMI”: estableix si les operacions s'han de vincular o no al televisor i a l'equip connectat compatible amb el control per HDMI.</p> <p>“Apagada auto. dispositius”: quan està establert a “Sf”, l'equip connectat que és compatible amb el control per HDMI s'apagarà si poseu el televisor en el mode d'espera mitjançant el comandament a distància.</p> <p>“Engegada auto. TV”: quan està establert a “Sf”, el televisor s'engegarà si engegueu l'equip connectat que és compatible amb el control per HDMI.</p> <p>“Lista de dispositius HDMI”: mostra una llista dels equips connectats que són compatibles amb el control per HDMI.</p> <p>“Tecles de control dels dispositius”: si està establert a “Tecles de sintonització”, podeu seleccionar un canal sintonitzat mitjançant un equip connectat i, si està establert a “Tecles de menú”, podeu navegar a través dels menús de l'equip connectat utilitzant el comandament a distància.</p>
DivX® VOD	<p>“Codi de registre DivX® VOD”: mostra el codi de registre que es necessita per reproduir contingut DivX® VOD.</p> <p>“Codi baixa del registre DivX® VOD”: mostra el codi de baixa del registre que es necessita per reproduir contingut DivX® VOD.</p>
Actualització del sistema per USB	<p>Permet actualitzar el sistema del televisor mitjançant la memòria USB.</p>
Guia del producte	<p>Mostra la informació del producte del televisor.</p>
Ajustaments predeterminats	<p>Restaura els ajustaments predeterminats. Un cop finalitzat el procés, es mostrarà la pantalla de configuració inicial.</p>

Config. inicial	Permet recuperar tots els ajustaments de l'opció "Eco" a la configuració de fàbrica.
Estalvi d'energia	Permet seleccionar el mode d'estalvi d'energia per reduir el consum d'energia del televisor. "Estàndard": configuració predeterminada. "Redueix": redueix el consum d'energia del televisor. "Sense imatge": desactiva la imatge. És possible escoltar el so amb la imatge desactivada.
TV inactiva a Standby	Permet seleccionar el temps que ha de passar ("1h", "2h" o "4h") perquè el televisor es posi en el mode d'espera automàticament, si no s'utilitza el televisor durant el període de temps especificat.
Sensor de llum	Permet optimitzar automàticament la configuració de la imatge en funció de la llum ambiental que hi ha a l'habitació.  <ul style="list-style-type: none">No tapeu el sensor, ja que això podria afectar el seu funcionament. Comproveu la posició del sensor (pàgina 15).
Gestió de l'energia del PC	Quan estigui establert a "Sf", es posarà en mode d'espera si no es rep cap senyal de PC. Només està disponible amb l'entrada de PC.



- L'eficiència energètica redueix el consum d'electricitat i suposa un estalvi econòmic perquè fa que es redueixi l'import de les factures de la llum.
- Quan no l'utilitzeu
 - Si no heu d'utilitzar el televisor durant molts dies, hauríeu de desconnectar-lo del corrent elèctric per raons de seguretat i de respecte al medi ambient.
 - Com que el televisor no es desconnecta del corrent elèctric si tan sols l'apagueu, extraieu l'endoll del corrent per a desconnectar-lo completament.
 - Tanmateix, és possible que alguns televisors disposin de determinades funcions que necessiten que l'aparell es deixi en mode d'espera per a funcionar correctament.

Instal·lació dels accessoris (Suport de paret)

Als clients:

Per raons de seguretat i de protecció del producte, Sony recomana que la instal·lació del vostre televisor la realitzin contractistes amb llicència o distribuïdors de Sony. No intenteu instal·lar-lo pel vostre compte.

Als distribuïdors i contractistes de Sony:

Observeu amb total atenció les qüestions de seguretat durant la instal·lació, el manteniment periòdic i l'avaluació d'aquest producte.

El televisor es pot instal·lar mitjançant l'ús del Suport de paret SU-WL500 o SU-WL100 (es venen per separat).

- Consulteu les Instruccions subministrades amb el Suport de paret per dur a terme la instal·lació de manera correcta.
- Consulteu la secció "Extracció del Suport de taula del televisor" (pàgina 9).

SU-WL100 (KDL-22EX310)

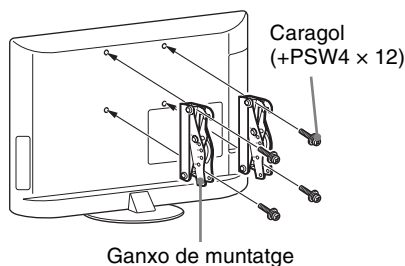

- Col·loqueu el televisor sobre el Suport de taula quan fixeu fermament el Ganxo de muntatge.

SU-WL500 (KDL-42EX410/KDL-32EX310)

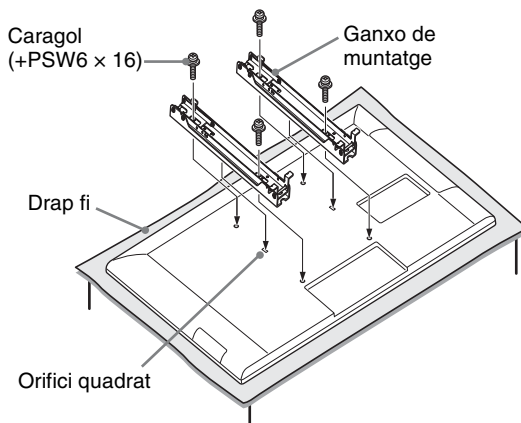

Nota d'instal·lació

Quan utilitzeu el Suport de paret SU-WL500 o SU-WL100, l'espai que quedarà entre la paret i el televisor serà de 6 cm. Utilitzeu aquest espai per conduir els cables cap al televisor.

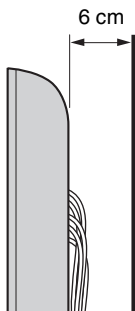

La instal·lació d'aquest producte requereix experiència especialitzada, sobretot per determinar la força de la paret que ha de resistir el pes del televisor. Assegureu-vos que confieu la col·locació d'aquest producte de paret als contractistes autoritzats o als distribuïdors de Sony i observeu les mesures de seguretat correctes durant la instal·lació. Sony no és responsable en cap cas dels danys ni de les lesions que es produeixen a causa d'una instal·lació defectuosa o incorrecta.

Taula de dimensions per a la instal·lació del televisor

SU-WL100

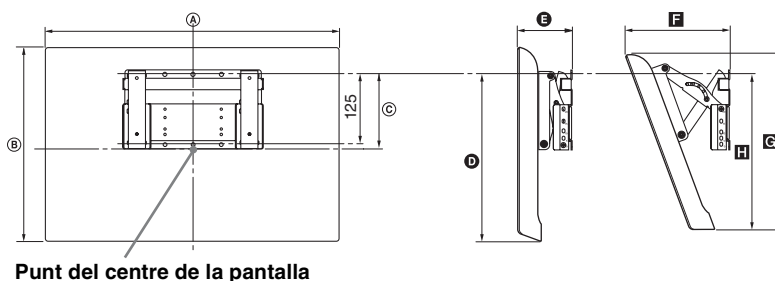

Punt del centre de la pantalla

Unitat: cm

Nom del model	Dimensions de la pantalla		Dimensió al centre de la pantalla	Obertura de cada angle de muntatge				
				Angle (0°)		Angle (20°)		
	A	B	C	D	E	F	G	H
KDL-22EX310	52,4	34,6	10,8	29,6	9,8	18,6	31,3	27,5

SU-WL500

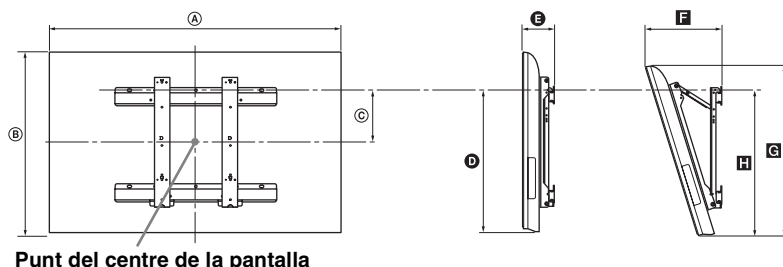

Punt del centre de la pantalla

Unitat: cm

Nom del model	Dimensions de la pantalla		Dimensió al centre de la pantalla	Obertura de cada angle de muntatge				
				Angle (0°)		Angle (20°)		
	A	B	C	D	E	F	G	H
KDL-42EX410	98,9	61,2	16,1	48,2	10,6	27,6	57,0	49,3
KDL-32EX310	75,6	48,1	15,1	40,7	10,5	25,7	44,7	42,2

Les xifres de la taula anterior podrien variar lleugerament en funció de la instal·lació.

AVÍS

La paret a la qual s'instal·larà el televisor ha de ser capaç de suportar com a mínim un pes quatre vegades superior al del televisor. Consulteu la secció "Especificacions" (pàgina 42) per saber el seu pes.

Diagrama/taula de les ubicacions dels caragols i els ganxos

Nom del model	Ubicació dels caragols SU-WL500	Ubicació dels ganxos SU-WL500
KDL-42EX410	e, j	b
KDL-32EX310	e, g	c
		SU-WL100
KDL-22EX310		b

Ubicació dels caragols

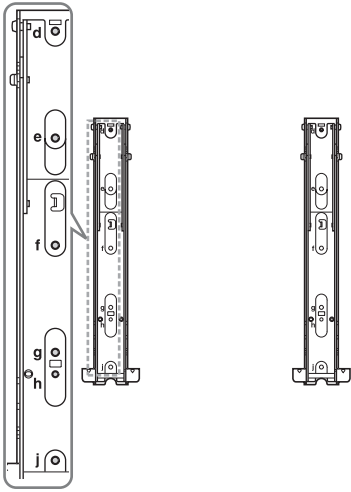

Ubicació dels ganxos

SU-WL100

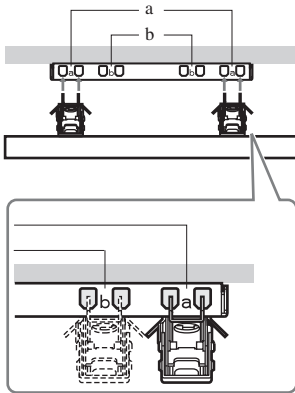



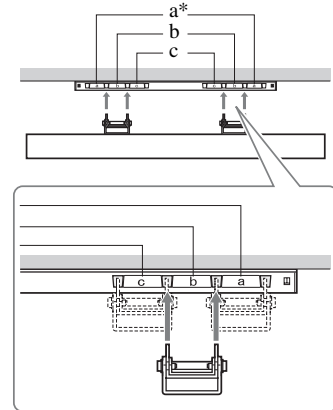









SU-WL500



* La ubicació dels ganxos "a" no es pot utilitzar per als models esmentats.

Especificacions

Sistema	
Sistema de pantalla	Pantalla LCD (pantalla de cristall líquid)
Sistema del televisor	Depèn de la selecció del país o la regió Analogic: B/G, D/K, L, I Digital: DVB-T, DVB-C
Sistema de color/vídeo	Analogic: PAL, PAL60 (només entrada de vídeo), SECAM, NTSC3.58, NTSC4.43 (només entrada de vídeo) Digital: MPEG-2 MP@ML/HL, H.264/MPEG-4 AVC HP@L4.0, MP@L4.0
Cobertura de canals	Analogic: de 46,25 MHz a 855,25 MHz Digital: VHF/UHF
Sortida de so	8 W + 8 W (KDL-42EX410/KDL-32EX310) 5 W + 5 W (KDL-22EX310)
Connectors d'entrada/sortida	
Antena	Terminal extern de 75 ohms per a VHF/UHF
 AV1	Euroconnector de 21 contactes que inclou: entrada d'àudio/de vídeo, entrada RGB, entrada de Vídeo S i sortida de vídeo/àudio del televisor.
 COMPONENT IN	Formats compatibles: 1080p, 1080i, 720p, 576p, 576i, 480p, 480i Y: 1 Vp-p, 75 ohms, 0,3 V de sincronització negativa/Pb/Cb: 0,7 Vp-p, 75 ohms/ Pr/Cr: 0,7 Vp-p, 75 ohms
 COMPONENT IN	Entrada d'àudio (connectors fònics)
HDMI IN 1, 2	Vídeo: 1080p, 1080/24p, 1080i, 720p, 576p, 576i, 480p, 480i Àudio: PCM lineal de dos canals 32 kHz, 44,1 kHz i 48 kHz, 16 bits, 20 bits i 24 bits, Dolby Digital PC (consulteu la pàgina 44) Àudio analògic (miniconector) (només HDMI 1)
 AV2	Entrada de vídeo (connector fònic)
 AV2	Entrada d'àudio (connectors fònics)
 DIGITAL AUDIO OUT (OPTICAL)	Connector òptic digital (PCM lineal de dos canals, Dolby Digital)
 AUDIO OUT	Sortida d'àudio (Esquerra/Dreta) (connectors fònics)
PC IN 	Entrada de PC (D-sub 15) (consulteu la pàgina 44) G: 0,7 Vp-p, 75 ohms, sense Sincronitzar en verd/B: 0,7 Vp-p, 75 ohms/ R: 0,7 Vp-p, 75 ohms, Sincronització H/V: nivell TTL  Entrada d'àudio de PC (miniconector)
	Connector dels auriculars
	Port USB
	Ranura per a CAM (Mòdul d'Accés Condicional)

Nom del model		KDL-42EX410	KDL-32EX310	KDL-22EX310
Alimentació i altres característiques				
Requisits d'alimentació		De 220 V a 240 V de ca, 50 Hz		
Eficiència energètica de Classe		B		
Mida de la pantalla (mesurada en diagonal)		Aprox. 106,7 cm / 42 polzades	Aprox. 80,0 cm / 32 polzades	Aprox. 54,8 cm / 22 polzades
Consum d'energia	en mode "Ús domèstic"/ "Estàndard"	84,0 W	49,0 W	33,0 W
	en mode "Ús comercial"/ "Viva"	119 W	68 W	45 W
Mitjana del consum d'energia anual*1		117 kWh	68 kWh	46 kWh
Consum d'energia en mode d'espera*2		0,28 W		
Consum d'energia en mode Desactivat		0,27 W		
Resolució de la pantalla		1.920 punts (horitzontal) × 1.080 línies (vertical)	1.366 punts (horitzontal) × 768 línies (vertical)	
Dimensions (amplada × alçada × profunditat) (Aprox.)	(amb suport)	98,9 × 64,2 × 25,0 cm	75,6 × 51,1 × 23,0 cm	52,4 × 36,2 × 19,0 cm
	(sense suport)	98,9 × 61,2 × 4,6 cm	75,6 × 48,1 × 4,6 cm	52,4 × 34,6 × 4,2 cm
Pes (Aprox.)	(amb suport)	16,1 kg	11,4 kg	4,7 kg
	(sense suport)	13,2 kg	8,9 kg	4,1 kg
Accessoris subministrats		Consulteu el punt "1: Comprovació dels accessoris" a la pàgina 4.		
Accessoris opcionals		Consulteu la secció "Instal·lació dels accessoris (Suport de paret)" a la pàgina 39.		

*1 Consum energètic anual, calculat sobre el consum elèctric d'un televisor que funcionés 4 hores diàries durant 365 dies. El consum real d'energia dependrà de com s'utilitzi el televisor.

*2 L'energia especificada per al mode d'espera s'obté una vegada que el televisor hagi finalitzat els processos interns necessaris.

El disseny i les especificacions estan subjectes a canvis sense notificació prèvia.

Quadre de referència dels senyals d'entrada de PC per a PC IN i HDMI IN 1/2

Per a KDL-42EX410

Senyals	Horitzontal (píxel)	Vertical (línia)	Freqüència horitzontal (kHz)	Freqüència vertical (Hz)	Estàndard
VGA	640	480	31,5	60	VGA
SVGA	800	600	37,9	60	Directrius de VESA
XGA	1024	768	48,4	60	Directrius de VESA
WXGA	1280	768	47,4	60	VESA
WXGA	1280	768	47,8	60	VESA
WXGA	1360	768	47,7	60	VESA
SXGA	1280	1024	64	60	VESA
HDTV	1920	1080	67,5	60	EIA

Per a KDL-32EX310/KDL-22EX310

Senyals	Horitzontal (píxel)	Vertical (línia)	Freqüència horitzontal (kHz)	Freqüència vertical (Hz)	Estàndard
VGA	640	480	31,5	60	VGA
SVGA	800	600	37,9	60	Directrius de VESA
XGA	1024	768	48,4	60	Directrius de VESA
WXGA	1280	768	47,4	60	VESA
WXGA	1280	768	47,8	60	VESA
WXGA	1360	768	47,7	60	VESA

- L'entrada per a PC del televisor no admet Sincronitzar en verd o Sincronitzar compost.
- L'entrada per a PC del televisor no admet senyals entrelaçats.
- L'entrada per a PC del televisor admet els senyals del quadre anterior amb una freqüència vertical de 60 Hz.

Solució de problemes

Comproveu si l'indicador  (en espera) parpelleja en vermell.

Quan parpelleja

La funció d'autodiagnosi està activada. Premeu  al lateral del televisor per apagar-lo, desendolheu el cable del corrent elèctric i informeu-ne al vostre distribuïdor o al centre de servei tècnic de Sony.

Quan no parpelleja



- 1 Comproveu els elements de les taules que es mostren a continuació.
- 2 Si el problema continua, sol·liciteu que el personal de servei tècnic qualificat us repari el televisor.



- Si voleu obtenir més informació, poseu-vos en contacte amb el Centre d'informació al client de Sony mitjançant l'adreça o el número de telèfon que apareixen a la garantia subministrada.

Imatge

Sense imatge (la pantalla està fosca) i sense so

- Comproveu la connexió de l'antena o del cable.
- Connecteu el televisor al corrent elèctric i premeu  al lateral del televisor.
- Si l'indicador  (en espera) s'il·lumina en vermell, premeu .

No es rep cap imatge ni cap informació dels menús procedent de l'equip connectat a l'euroconnector

- Premeu  per mostrar la llista d'equips connectats i, a continuació, seleccioneu l'entrada desitjada.
- Comproveu la connexió entre l'equip opcional i el televisor.

Apareixen imatges dobles o fantasmes

- Comproveu la connexió de l'antena o del cable.
- Comproveu la ubicació i la direcció de l'antena.

A la pantalla només hi apareix neu i soroll

- Comproveu si l'antena està trencada o doblegada.
- Comproveu si l'antena ha deixat de funcionar perquè ha arribat al final de la seva vida útil (de tres a cinc anys amb un ús normal, d'un a dos anys si està a prop del mar).

Hi ha soroll de so o d'imatge quan es mira un canal de televisió

- Ajusteu "AFT" (Sintonització fina automàtica) per rebre millor la imatge (pàgina 33).

Apareixen petits punts negres i/o brillants a la pantalla

- La imatge d'una unitat de visualització està composta de píxels. El fet que apareguin puntets negres o brillants (píxels) no significa que la pantalla sigui defectuosa.

No apareix cap color als programes

- Seleccioneu "Config. inicial" (pàgina 28).



No apareix cap color o és irregular quan es visualitza un senyal procedent de les preses

COMPONENT IN

- Comproveu la connexió de les preses
-  COMPONENT IN i verifiqueu si tots els endolls estan col·locats fermament a les preses corresponents.

So

No s'escolta cap so, però la qualitat de la imatge és bona

- Premeu  + o  (Silenciament).
- Comproveu si l'opció "Altaveu" està establerta a "Altaveu del TV" (pàgina 30).
- Si utilitzeu l'entrada HDMI amb Super Audio CD o DVD-Audio, és possible que DIGITAL AUDIO OUT (OPTICAL) no emeti senyals d'àudio.

Canals

No és possible seleccionar el canal desitjat

- Alterneu entre el mode digital i analògic i seleccioneu el canal digital o analògic desitjat.

Alguns canals estan buits

- Aquest és un canal només de pagament/subscripció. Subscriviu-vos al servei de televisió de pagament.
- El canal només s'utilitza per a dades (sense imatge ni so).
- Poseu-vos en contacte amb la companyia emissora per rebre informació sobre la transmissió.

No es visualitzen els canals digitals

- Poseu-vos en contacte amb un instal·lador local per saber si a la vostra zona arriben les transmissions digitals.
- Utilitzeu una antena amb major cobertura.

General

El televisor s'apaga automàticament (el televisor es posa en mode d'espera)

- Comproveu si l'opció "Desconnexió auto." (pàgina 36) o "TV inactiva a Standby" (pàgina 38) està activada.
- Si no es rep cap senyal i no es realitza cap operació en el mode TV durant 15 minuts, el televisor passarà automàticament al mode d'espera.

Les imatges i/o els sons estan distorsionats

- Mantingueu el televisor allunyat de les fonts de pertorbació elèctrica, com els cotxes, les motocicletes, els assecadors de cabell o els equips òptics.
- Quan instal·leu un equip opcional, deixeu una mica d'espai entre aquest equip i el televisor.
- Comproveu la connexió de l'antena o del cable.
- Mantingueu l'antena i el cable del televisor allunyats d'altres cables de connexió.

El comandament a distància no funciona

- Canvieu les piles.

L'equip HDMI no apareix a la "Llista de dispositius HDMI"

- Comproveu que l'equip sigui compatible amb el control per HDMI.

Si a la pantalla apareix el missatge “Mode botiga: Sí”

- El televisor està establert en el mode “Ús comercial”. Heu de tornar a establir el valor “Ús domèstic” per a l’opció “Ubicació” en el procés “Configuració automàtica” (pàgina 7).



Pour obtenir les informations utiles concernant les produits Sony

Información de utilidad para productos Sony

Voor nuttige informatie over Sony producten

Per informazioni utili sui prodotti Sony

Für hilfreiche Informationen zu Sony Produkten

Para informação útil sobre os produtos Sony

Informació d'utilitat sobre els productes Sony

<http://www.sony-europe.com/myproduct/>