

Toujours là pour vous aider

Enregistrez votre produit et obtenez de l'assistance sur le site
www.philips.com/support



D450

D455



Documentation d'utilisation détaillée

PHILIPS

Table des matières

1 Consignes de sécurité importantes 3

2 Votre téléphone 4

- Contenu de l'emballage 4
 - Présentation du téléphone 5
 - Présentation de la base 6
-

3 Guide de démarrage 7

- Branchement de la base 7
 - Installation des piles fournies 8
 - Configuration du téléphone (selon le pays) 8
 - Modification du code PIN d'accès à distance (pour D455) 9
 - Charge du combiné 9
 - Vérification du niveau de charge de la batterie 9
 - Qu'est-ce que le mode veille ? 10
 - Icônes 10
 - Vérification de la réception du signal 11
 - Activation/désactivation du combiné 11
-

4 Appels téléphoniques 12

- Passer un appel 12
 - Réponse à un appel 12
 - Mettre fin à un appel 12
 - Réglage du volume de l'écouteur/du haut-parleur 13
 - Couper le micro 13
 - Activer ou désactiver le haut-parleur 13
 - Passer un second appel 13
 - Prendre un deuxième appel 13
 - Basculer entre deux appels 13
 - Établir un appel de conférence avec des correspondants externes 14
-

5 Appels internes et appels de conférence 15

- Appeler un autre combiné 15
 - Passer un appel de conférence 15
-

6 Texte et chiffres 17

- Saisir du texte et des chiffres 17
 - Alterner entre minuscules et majuscules 17
-

7 Répertoire 18

- Afficher le répertoire 18
 - Rechercher une entrée 18
 - Appeler depuis le répertoire 18
 - Accéder au répertoire pendant un appel 18
 - Ajouter une entrée 19
 - Modifier une entrée 19
 - Supprimer une entrée 19
 - Supprimer toutes les entrées 19
-

8 Journal des appels 20

- Type de listes d'appels 20
 - Afficher la liste des appels 20
 - Enregistrer un appel dans le répertoire 20
 - Rappeler 21
 - Supprimer une entrée dans le journal des appels 21
 - Supprimer tous les appels 21
-

9 Liste de rappel 22

- Afficher la liste des Bis 22
 - Enregistrer une entrée des Bis dans le répertoire 22
 - Accéder à la liste de rappel pendant un appel 22
 - Supprimer une entrée des Bis 22
 - Supprimer toutes les entrées des Bis 22
-

10 Paramètres du téléphone 23

- Paramètres son 23
 - Mode ÉCO 24
 - Mode ECO+ 24
 - Nom du combiné 25
 - Régler la date et l'heure 25
 - Langue d'affichage 25
 - Réponse automatique 25
 - Activation/désactivation du raccrochage automatique 25
-

11 Réveil	26
Régler le réveil	26
Arrêt du réveil	26

12 Répondeur intégré	27
Activer/désactiver le répondeur	27
Notes famille	27
Régler la langue du répondeur	27
Régler le mode de réponse	28
Annonces	28
Messages entrants	29
Accès à distance	30

13 Services	32
Type de listes d'appels	32
Conférence automatique	32
Bloquer des appels	32
Liste noire	33
Type de réseau	34
Préfixe auto	34
Sélectionner la durée de rappel	34
Mode de numérotation	34
Heure auto	35
Enregistrer des combinés supplémentaires	35
Désenregistrer les combinés	36
Rétablissement des réglages par défaut	36

14 Données techniques	37
------------------------------	----

15 Avertissement	38
Déclaration de conformité	38
Conformité à la norme GAP	38
Conformité aux normes sur les champs électriques, magnétiques et électromagnétiques	38
Mise au rebut de votre produit et de la pile en fin de vie	38

16 Foire aux questions	40
-------------------------------	----

17 Annexe	42
Tableaux de saisie du texte et des chiffres	42

18 Index	44
-----------------	----

1 Consignes de sécurité importantes

Alimentation requise

- Ce produit doit être alimenté en courant alternatif 100-240 V. En cas de panne de courant, la communication peut être interrompue.
- La tension sur le réseau est classée TNV-3 (Telecommunication Network Voltages, tension de réseau de télécommunication), conformément à la norme EN 60950.



Avertissement

- Le réseau électrique est classé comme dangereux. Le seul moyen d'éteindre le chargeur consiste à débrancher l'alimentation au niveau de la prise. Vous devez par conséquent veiller à ce que la prise électrique soit toujours facilement accessible.

Pour éviter tout endommagement ou mauvais fonctionnement



Attention

- Utilisez uniquement le type d'alimentation indiqué dans les instructions pour l'utilisateur.
- Utilisez uniquement le type de pile indiqué dans les instructions pour l'utilisateur.
- Risque d'explosion si une pile de type incorrect est insérée dans l'appareil.
- Débarrassez-vous des piles usagées conformément aux instructions.
- Ne jetez pas les piles au feu.
- Utilisez toujours les câbles fournis avec le produit.
- Ne mettez pas les bornes du chargeur ou les piles en contact avec des objets métalliques.
- Ne laissez pas des petits objets métalliques entrer en contact avec le produit. Cela risquerait de détériorer la qualité audio et d'endommager le produit.
- Les objets métalliques placés près du ou sur le récepteur du combiné risquent d'être attirés.

- N'utilisez pas le produit dans des lieux présentant des risques d'explosion.
- N'ouvrez pas le combiné, la station de base ou le chargeur sous peine d'exposition à de hautes tensions.
- Pour les appareils raccordés, la prise électrique doit être située à proximité de l'appareil et être facilement accessible.
- L'activation de la fonction mains libres peut augmenter considérablement le volume dans l'écouteur. Ne gardez pas le combiné trop près de votre oreille.
- Cet appareil ne permet pas d'effectuer des appels d'urgence en cas de panne de courant. Pour effectuer de tels appels, prévoyez une alternative.
- Ne mettez pas le produit en contact avec des liquides.
- N'utilisez aucun produit de nettoyage à base d'alcool, d'ammoniac, de benzène ou de substances abrasives : vous risqueriez d'endommager l'appareil.
- N'exposez pas l'appareil à des températures excessives, par exemple les appareils de chauffage ou la lumière directe du soleil.
- Évitez de faire tomber l'appareil et de laisser tomber des objets sur le boîtier.
- Les téléphones portables allumés à proximité de l'appareil peuvent provoquer des interférences.

Températures de fonctionnement et de stockage

- Placez l'appareil dans un endroit où la température est comprise entre 0 °C et 40 °C (jusqu'à 90 % d'humidité relative).
- Rangez-le dans un endroit où la température est comprise entre -20 °C et +45 °C (jusqu'à 95 % d'humidité relative).
- En cas de basses températures, l'autonomie des piles peut être réduite.

2 Votre téléphone

Félicitations pour votre achat et bienvenue dans le monde de Philips !

Pour profiter pleinement de l'assistance offerte par Philips, enregistrez votre produit à l'adresse suivante : www.philips.com/welcome.

Contenu de l'emballage



Combiné**

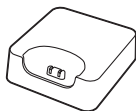

Base (D450)



Base (D455)

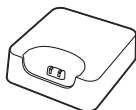

Chargeur (sans prise téléphonique)**

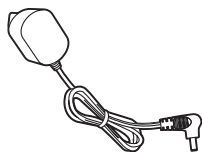

Adaptateur secteur**



Cordon*

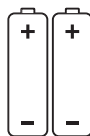

2 piles AAA



Garantie



Bref mode d'emploi

Remarque

- * Dans certains pays, vous devrez d'abord connecter le cordon à l'adaptateur de ligne avant de le brancher à la prise téléphonique.

Conseil

- ** Dans les coffrets contenant plusieurs combinés, vous trouverez des combinés supplémentaires ainsi que des chargeurs et des adaptateurs secteur.

Présentation du téléphone

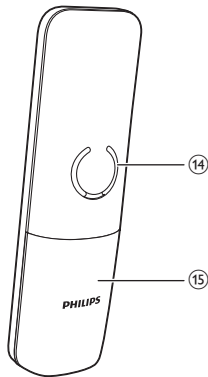
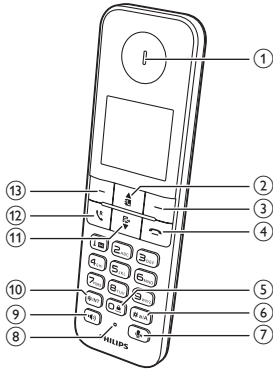

① Écouteur

②

- Faire défiler le menu vers le haut.
- Augmenter le volume de l'écouteur ou du haut-parleur.
- Accéder au répertoire en mode veille.

③

- Effacer du texte ou des chiffres.
- Annuler l'opération.
- Accéder à la liste de rappel en mode veille.
- Changer le profil sonore pendant un appel.

④

- Terminer l'appel.

- Quitter le menu ou l'opération.
- Maintenir cette touche enfoncée pour activer ou désactiver le combiné.

⑤

- Appuyer sur cette touche pour insérer un espace au cours de la saisie.
- Maintenir cette touche enfoncée pour verrouiller/déverrouiller le pavé numérique en mode veille.

⑥

- Maintenir cette touche enfoncée pour ajouter une pause lors d'un appel.
- Passer en majuscules/minuscules pendant l'édition.

⑦

- Désactiver/réactiver le micro.
- Accéder au menu du répondeur en mode veille (pour D455 uniquement).
- Écouter les nouveaux messages du répondeur (pour D455 uniquement).

⑧ Microphone

⑨

- Allumer ou éteindre le haut-parleur du téléphone.
- Passer et recevoir des appels via le haut-parleur.

⑩ *INT

- Maintenir cette touche enfoncée pour établir un appel interne (pour les versions contenant plusieurs combinés uniquement).
- Définir le mode de numérotation (mode de numérotation décimale ou mode fréquences vocales).

⑪

- Faire défiler le menu vers le bas.
- Diminuer le volume de l'écouteur ou du haut-parleur.
- Accéder au journal des appels en mode veille.

⑫

- Passer et recevoir des appels.

- Touche Rappel (cette fonction dépend du réseau).

13 

- Accéder au menu principal en mode veille.
- Confirmer la sélection.
- Accéder au menu d'options.
- Sélectionner la fonction affichée sur l'écran du combiné immédiatement au-dessus de la touche.

14 Haut-parleur

15 Couvercle du compartiment des piles

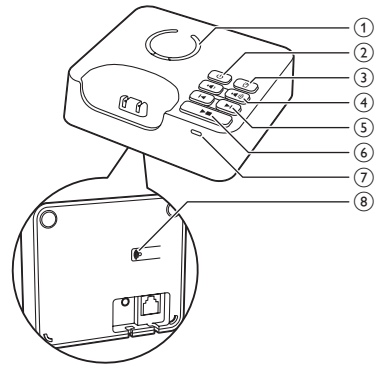



1 Haut-parleur

2  Activer/désactiver le répondeur.

3 

- Supprimer la lecture du message en cours.
- Maintenir ce bouton enfoncé pour effacer tous les anciens messages.

4  Diminuer/augmenter le volume du haut-parleur.

5  Effectuer une avance rapide ou un retour rapide lors de la lecture.

6 

- Écouter les messages
- Arrêter la lecture des messages.

7 LED

8 

- Appuyer sur cette touche pour rechercher des combinés.
- Maintenez cette touche enfoncée pour passer au mode enregistrement.

Présentation de la base

D450

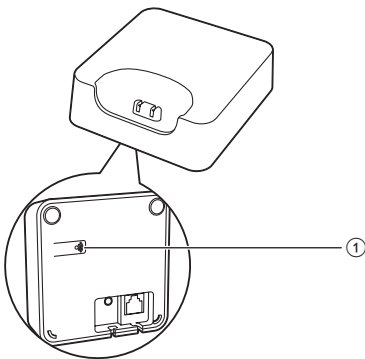

1 

- Appuyer sur cette touche pour rechercher des combinés.
- Maintenez cette touche enfoncée pour passer au mode enregistrement.

D455

3 Guide de démarrage

! Attention

- Avant de connecter et d'installer votre combiné, vous devez avoir pris connaissance des consignes de sécurité de la section « Consignes de sécurité importantes ».

Branchement de la base

! Avertissement

- Risque d'endommagement du produit ! Vérifiez que la tension d'alimentation correspond à la valeur de tension indiquée à l'arrière ou sous le téléphone.
- Utilisez exclusivement l'adaptateur secteur fourni pour charger les batteries.

☰ Remarque

- Si vous vous abonnez au service Internet haut débit DSL via votre ligne téléphonique, assurez-vous d'installer un filtre DSL entre le cordon du téléphone et la prise secteur. Ce filtre permet d'empêcher les problèmes liés au bruit et aux noms des appelants provoqués par les interférences DSL. Pour plus d'informations sur les filtres DSL, contactez votre fournisseur DSL.
- La plaque signalétique est située sous la base.

- 1 Branchez chacune des extrémités de l'adaptateur secteur sur :
 - la prise d'entrée CC située à l'arrière de la base ;
 - la prise murale.
- 2 Branchez chacune des extrémités du cordon sur :
 - la prise téléphonique située à l'arrière de la base ;
 - la prise téléphonique murale.

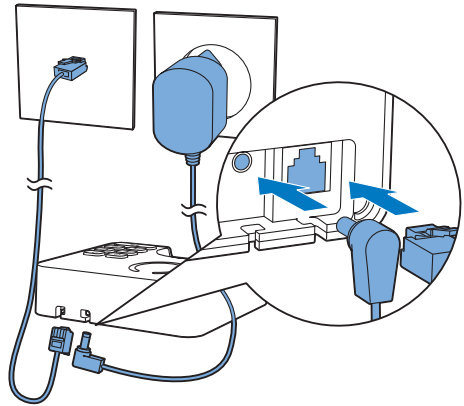

- 3 Branchez chacune des extrémités de l'adaptateur secteur (pour les versions contenant plusieurs combinés uniquement) sur :
 - la prise d'entrée DC située sur la partie inférieure du chargeur du combiné supplémentaire.
 - la prise murale.

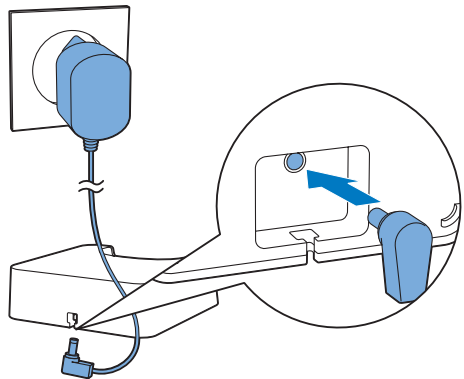

Installation des piles fournies

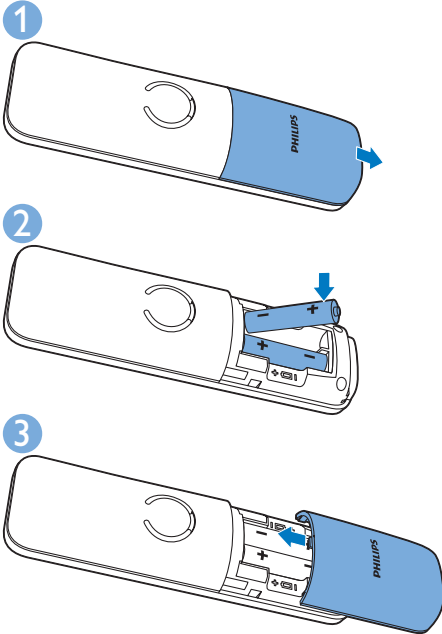

Attention

- Risque d'explosion ! Tenez les piles à l'abri de toute source de chaleur, des rayons du soleil ou du feu. Ne jetez jamais vos piles dans le feu.
- Utilisez exclusivement les batteries fournies.
- Risque d'impact sur l'autonomie des batteries ! Ne mélangez jamais plusieurs marques ou types de batteries.

Remarque

- Chargez les piles pendant 8 heures avant la première utilisation.
- Le combiné peut chauffer pendant la recharge des batteries ; il s'agit d'un phénomène normal.

Avertissement

- Mettez les batteries en place dans le compartiment en veillant à respecter la polarité. Une polarité incorrecte pourrait endommager le produit.

Configuration du téléphone (selon le pays)

- 1 Si vous utilisez votre téléphone pour la première fois, un message d'accueil apparaît.
- 2 Appuyez sur [OK].

Définir le pays/la langue

Sélectionnez votre pays/langue, puis appuyez sur [OK] pour confirmer:

- ↳ Le réglage du pays/de la langue est enregistré.

Remarque



- L'option de réglage du pays/de la langue varie selon les pays. Si aucun message d'accueil ne s'affiche, cela signifie que le réglage du pays/de la langue est prédéfini pour votre pays. Vous pouvez alors définir la date et l'heure.

Pour réinitialiser la langue, effectuez les étapes suivantes.

- 1 Sélectionnez [Réglages] > [Langue], puis appuyez sur [OK] pour confirmer.
- 2 Sélectionnez une langue, puis appuyez sur [OK] pour confirmer.
 - ↳ Le réglage est enregistré.

Régler la date et l'heure

- 1 Sélectionnez [Menu] > [Réglages] > [Date et heure], puis appuyez sur [OK] pour confirmer.
- 2 Utilisez les touches numériques pour entrer la date, puis appuyez sur [OK] pour confirmer.
 - ↳ Le menu de réglage de l'heure s'affiche sur le combiné.
- 3 Servez-vous des touches numériques pour entrer l'heure.

- Si l'heure est au format 12 heures, appuyez sur  /  pour sélectionner [am] ou [pm] (selon le pays).

4 Appuyez sur [OK] pour confirmer.

Modification du code PIN d'accès à distance (pour D455)

Remarque

- Cette fonctionnalité est disponible uniquement pour les modèles dotés d'un répondeur.
- Le code PIN par défaut d'accès à distance du répondeur est 0000 ; il est important de le modifier pour garantir la sécurité.

- 1 Sélectionnez [Menu] > [Répondeur] > [Accès distance] > [Changer PIN], puis appuyez sur [OK] pour confirmer.
- 2 Saisissez l'ancien code PIN, puis appuyez sur [OK] pour confirmer.
- 3 Saisissez le nouveau code PIN, puis appuyez sur [OK] pour confirmer.
- 4 Saisissez une seconde fois le nouveau code PIN, puis appuyez sur [Enreg.] pour confirmer.
↳ Le réglage est enregistré.

Charge du combiné

Placez le combiné sur la base pour le mettre en charge. La base émet un bip lorsque vous placez le combiné sur la base.

↳ Le combiné commence à se recharger.

Remarque

- Chargez les batteries pendant 8 heures avant la première utilisation.
- Le combiné peut chauffer pendant la recharge des batteries ; il s'agit d'un phénomène normal.

Vous pouvez activer ou désactiver le son des touches (voir 'Réglages bips chargeur' à la page 23).

Le téléphone est maintenant prêt à être utilisé.

Vérification du niveau de charge de la batterie

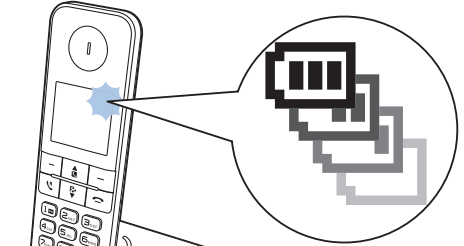

L'icône de piles indique le niveau actuel de charge de la batterie.



Lorsque le combiné n'est pas posé sur la base, les barres indiquent le niveau de charge des piles (élevé, moyen et faible). Lorsque le combiné est posé sur la base/branché sur le chargeur, les barres clignotent jusqu'à ce que les piles soient complètement chargées.



L'icône de pile épuisée clignote. La batterie est faible et doit être rechargée.







Le combiné s'éteint automatiquement lorsque les batteries sont épuisées. Si vous êtes en communication, vous entendez des tonalités d'avertissement lorsque les piles sont presque vides. L'appel sera terminé après le signal.

Qu'est-ce que le mode veille ?

Votre téléphone est en mode veille lorsqu'il n'est pas utilisé. Le nom du combiné, la date, l'heure et le numéro du combiné sont affichés sur l'écran de veille.

Icônes

En mode veille, les icônes affichées sur l'écran principal indiquent les fonctions disponibles sur le combiné.

Icône	Descriptions
	Lorsque le combiné n'est pas posé sur la base ou connecté au chargeur, les barres indiquent le niveau de charge de la batterie (élevé à faible).
	Lorsque le combiné est sur la base ou le chargeur, les barres défilent jusqu'à ce que la batterie soit complètement chargée.
	L'icône de pile épuisée clignote et vous entendez un signal d'avertissement. La batterie est faible et doit être rechargée.
	Ce symbole indique l'état de la connexion entre le combiné et la base. Le nombre de barres affichées est proportionnel à la puissance du signal.
	Ce symbole s'affiche en continu lorsque vous parcourez les appels entrants dans le journal des appels.
	Ce symbole s'affiche en continu lorsque vous parcourez les appels sortants dans la liste de rappel.

Vérification de la réception du signal

 Le nombre de barres indique l'état de la connexion entre le combiné et la base. Le nombre de barres affichées est proportionnel à la qualité de la connexion.

- Assurez-vous que le combiné est connecté à la base avant de passer un appel, de prendre un appel ou d'utiliser les différentes fonctions du téléphone.
- Si vous entendez des tonalités d'avertissement lorsque vous êtes en communication, cela signifie que les piles du combiné sont presque vides ou que le combiné est hors de portée. Rechargez les batteries ou rapprochez le combiné de la base.

Remarque

- Lorsque le mode **ECO+** est activé, la puissance du signal ne s'affiche pas.

Activation/désactivation du combiné

Maintenez la touche  enfoncée pour activer ou désactiver le combiné.

4 Appels téléphoniques

Remarque

- En cas de panne de courant, le téléphone ne peut accéder aux services d'urgence.

Conseil

- Vérifiez la force du signal avant de passer un appel ou pendant une communication (voir 'Vérification de la réception du signal' à la page 11).



Passer un appel

Il y a différentes façons de passer un appel :



- Appel normal.
- Appel précomposé.

Vous pouvez aussi passer un appel à partir de la liste de rappel, de la liste du répertoire (voir 'Appeler depuis le répertoire' à la page 18) et du journal des appels (voir 'Rappeler' à la page 21).

Appel normal

- 1 Appuyez sur  ou .
- 2 Composez le numéro de téléphone.
 - ↳ L'appel est effectué.
 - ↳ La durée de l'appel en cours s'affiche.

Appel précomposé



- 1 Composez le numéro de téléphone.
 - Pour effacer un chiffre, appuyez sur **[Suppr.]**.
 - Pour insérer une pause, enfoncez quelques instants la touche **#00**.
- 2 Appuyez sur  ou  pour lancer l'appel.

Remarque

- La durée de votre appel en cours s'affiche dans le minuteur d'appel.
- Si vous entendez des tonalités d'avertissement, cela signifie que les piles du combiné sont presque vides ou que le combiné est hors de portée. Rechargez les piles ou rapprochez le combiné de la base.

Réponse à un appel

Lorsque le téléphone sonne, vous pouvez sélectionner l'une des options suivantes :

- Appuyez sur  ou  pour prendre l'appel.
- prendre le téléphone pour répondre à l'appel si la fonction de réponse automatique (voir 'Réponse automatique' à la page 25) est activée.
- sélectionner **[Silence]** pour désactiver la sonnerie de l'appel entrant en cours.

Avertissement

- Lorsque le combiné sonne ou lorsque la fonction mains libres est activée, tenez le combiné éloigné de votre oreille pour éviter tout dommage.

Remarque

- Le service d'affichage du nom de l'appelant est disponible si vous avez souscrit au service correspondant auprès de votre opérateur.

Conseil

- En cas d'appel manqué, une notification s'affiche.

Mettre fin à un appel

Pour mettre fin à un appel :

- Appuyez sur  ;

- Placez le combiné sur la station de base ou la station d'accueil pour la mise en charge.

Remarque



- Placer le combiné sur la base ou la station de charge ne met pas fin à l'appel lorsque le rattachement automatique est désactivé (voir 'Activation/désactivation du rattachement automatique' à la page 25).

Réglage du volume de l'écouteur/du haut-parleur

Appuyez sur  /  pour régler le volume au cours d'un appel.

- ↳ Le volume de l'écouteur/du haut-parleur est réglé et le téléphone affiche de nouveau l'écran d'appel.

Couper le micro

- 1 Appuyez sur  pendant un appel.
 - ↳ **[Micro coupé]** s'affiche sur le combiné.
 - ↳ Votre correspondant ne peut plus vous entendre, mais vous pouvez toujours l'entendre.
- 2 Appuyez sur  pour réactiver le micro.
 - ↳ Votre correspondant peut de nouveau vous entendre.

Activer ou désactiver le haut-parleur

Appuyez sur la touche .

Passer un second appel

Remarque

- Ce service dépend du réseau utilisé.





- 1 Appuyez sur  pendant un appel.
 - ↳ Le premier appel est mis en attente.
- 2 Composez le second numéro.
 - ↳ La communication est établie avec le numéro affiché à l'écran.

Prendre un deuxième appel

Remarque

- Ce service dépend du réseau utilisé.

Lorsque vous entendez le signal intermittent indiquant un deuxième appel entrant, vous pouvez prendre cet appel de deux façons :



- 1 Appuyez sur  ou sur  pour prendre l'appel.
 - ↳ Le premier appel est mis en attente et vous êtes connecté au deuxième appel.
- 2 Appuyez sur  et sur  pour terminer l'appel en cours et reprendre le premier appel.

Basculer entre deux appels

Remarque

- Ce service dépend du réseau utilisé.

Pour basculer d'un correspondant à l'autre, procédez comme suit :

- Appuyez sur  et sur  ; ou
- Appuyez sur **[Option]** et sélectionnez **[Double appel]**, puis appuyez sur **[OK]**.

- ↳ L'appel en cours est mis en attente pour vous permettre de prendre le deuxième appel.

Établir un appel de conférence avec des correspondants externes



Remarque

- Ce service dépend du réseau utilisé. Pour connaître les frais supplémentaires applicables, contactez votre fournisseur d'accès.

Lorsque vous êtes en communication avec deux correspondants, procédez comme suit pour effectuer un appel de conférence :

- Appuyez sur , puis sur **☰_{DEF}** ; ou
- Appuyez sur **[Option]**, sélectionnez **[Conférence]**, puis appuyez à nouveau sur **[OK]** pour confirmer.
 - ↳ Les deux appels sont alors mis en relation et une conférence est établie.

5 Appels internes et appels de conférence

Remarque



- Cette fonction est disponible uniquement pour les versions à plusieurs combinés.

Un appel interne est un appel vers un autre combiné qui partage la même station de base. Un appel de conférence est une communication entre vous, l'utilisateur d'un autre combiné et des correspondants externes.

Appeler un autre combiné

Remarque

- Si deux combinés seulement sont souscrits sur la base, maintenez la touche *^{INT} enfoncée pour appeler l'autre combiné.

- 1 Maintenez *^{INT} enfoncé.
 - ↳ Pour les versions à plusieurs combinés, les combinés disponibles pour l'interphone sont affichés. Passez alors à l'étape 2.
 - ↳ Pour les versions à deux combinés, l'autre combiné sonne. Passez alors à l'étape 3.
- 2 Sélectionnez un combiné, puis appuyez sur [OK] pour confirmer.
 - ↳ Le combiné sélectionné sonne.
- 3 Appuyez sur la touche  du combiné sélectionné.
 - ↳ La liaison interne est établie.
- 4 Appuyez sur  pour mettre fin à l'appel de conférence.

Lorsque vous êtes en communication

Vous pouvez passer d'un combiné à l'autre en cours d'appel :

- 1 Maintenez *^{INT} enfoncé.
 - ↳ Votre correspondant est mis en attente.
 - ↳ Pour les versions à plusieurs combinés, les combinés disponibles pour l'interphone sont affichés. Passez alors à l'étape 2.
- 2 Sélectionnez un combiné, puis appuyez sur [OK] pour confirmer.
 - ↳ Attendez que le correspondant reprenne l'appel.

Basculer entre plusieurs appels

Maintenez la touche *^{INT} enfoncée pour basculer entre un appel externe et un appel interne.

Passer un appel de conférence

Un appel de conférence est un appel tripartite entre vous, l'utilisateur d'un autre combiné et des correspondants externes. Les deux combinés doivent partager la même base.

Lors d'un appel externe

- 1 Maintenez la touche *^{INT} enfoncée pour émettre un appel interne.
 - ↳ Votre correspondant est mis en attente.
 - ↳ Pour les versions à plusieurs combinés, les combinés disponibles pour l'interphone sont affichés. Passez alors à l'étape 2.
 - ↳ Pour les versions à deux combinés, l'autre combiné sonne. Passez alors à l'étape 3.

- 2 Sélectionnez un combiné, puis appuyez sur **[OK]** pour confirmer.
↳ Le combiné sélectionné sonne.
- 3 Appuyez sur la touche **↵** du combiné sélectionné.
↳ La liaison interne est établie.
- 4 Appuyez sur **[Conf.]**.
↳ Vous êtes maintenant en communication à trois avec un correspondant externe et un combiné sélectionné.
- 5 Appuyez sur **⏪** pour mettre fin à l'appel de conférence et transférer l'appel existant vers le combiné sélectionné.

Remarque

- Appuyez sur **↵** pour participer à une conférence en cours depuis un autre combiné si **[Services] > [Conférence]** est réglé sur **[Auto]**.

Pendant l'appel de conférence

- 1 Appuyez sur **[Extern]** pour mettre l'appel externe en attente et revenir à l'appel interne.
↳ L'appel externe est mis en attente.
- 2 Appuyez sur **[Conf.]** pour établir à nouveau l'appel de conférence.



Remarque

- Si un combiné raccroche pendant l'appel de conférence, l'autre combiné reste connecté à l'appel externe.

6 Texte et chiffres

Vous pouvez saisir du texte et des chiffres pour les noms de combinés, les entrées du répertoire et autres éléments de menu.

Saisir du texte et des chiffres

- 1 Appuyez une ou plusieurs fois sur une touche alphanumérique pour entrer le caractère sélectionné.
- 2 Appuyez sur **[Suppr.]** pour effacer un caractère. Maintenez la touche **[Suppr.]** enfoncée pour supprimer tous les caractères. Appuyez sur  et  pour déplacer le curseur vers la gauche et vers la droite.
- 3 Appuyez sur  pour ajouter un espace.



Remarque

- Pour plus d'informations sur le mappage des touches de caractères et de chiffres, consultez le chapitre « Annexe ».

Alterner entre minuscules et majuscules

Par défaut, la première lettre de chaque mot dans une phrase est en majuscule, le reste en minuscules. Maintenez la touche **#*^** enfoncée pour alterner entre majuscules et minuscules.

7 Répertoire

Ce téléphone intègre un répertoire avec une capacité de stockage de 50 entrées. Vous pouvez accéder au répertoire à partir de la base. La longueur maximale de chaque entrée est de 16 caractères. Chaque entrée peut contenir jusqu'à 2 numéros, chacun d'une longueur maximale de 24 chiffres.

Vous disposez de 2 entrées à accès direct (touches 1 et 2). Selon votre pays, les touches 1 et 2 sont respectivement prédéfinies avec le numéro de la messagerie vocale et le numéro de renseignements de votre fournisseur de services. En mode veille, lorsque vous maintenez l'une de ces touches enfoncée, le numéro de téléphone enregistré est automatiquement composé.



Remarque

- La mémoire à accès direct est disponible selon les pays.

Afficher le répertoire



Remarque

- Vous pouvez afficher le répertoire sur le combiné à tout moment.

- 1 Appuyez sur ou sélectionnez **[Menu]** > **[Répertoire]** > **[Voir]** > **[OK]** pour accéder à la liste du répertoire.
- 2 Sélectionnez un contact pour afficher les informations disponibles.

Rechercher une entrée

Il y a deux manières de rechercher une entrée dans le répertoire :

- Faire défiler la liste des contacts.

- Entrer le premier caractère du contact.

Faire défiler la liste des contacts

- 1 Appuyez sur ou sélectionnez **[Menu]** > **[Répertoire]** > **[Voir]** > **[OK]** pour accéder à la liste du répertoire.
- 2 Appuyez sur et sur pour parcourir la liste du répertoire.

Saisir le premier caractère du contact

- 1 Appuyez sur ou sélectionnez **[Menu]** > **[Répertoire]** > **[Voir]** > **[OK]** pour accéder à la liste du répertoire.
- 2 Appuyez sur la touche alphanumérique correspondant au caractère.
↳ La première entrée qui commence par ce caractère apparaît.

Appeler depuis le répertoire

- 1 Appuyez sur ou sélectionnez **[Menu]** > **[Répertoire]** > **[Voir]** > **[OK]** pour accéder à la liste du répertoire.
- 2 Sélectionnez un contact dans la liste du répertoire.
- 3 Appuyez sur **[Voir]**.
- 4 Sélectionnez un type de numéro (portable/domicile/bureau) et appuyez sur pour passer l'appel.

Accéder au répertoire pendant un appel

- 1 Appuyez sur la touche **[Option]**, puis sélectionnez **[Répertoire]**.
- 2 Appuyez sur **[OK]** pour confirmer.
- 3 Sélectionnez un contact, puis appuyez sur **[OK]** pour afficher le numéro.

Ajouter une entrée

Remarque

- Si la mémoire de votre répertoire est pleine, un message de notification s'affiche sur le combiné. Vous devez alors effacer des entrées pour en ajouter de nouvelles.
- Lorsque vous modifiez le numéro d'une entrée, le nouveau numéro remplace l'ancien.

- 1 Sélectionnez **[Menu] > [Répertoire] > [Ajouter nouv.]**, puis appuyez sur **[OK]** pour confirmer.
- 2 Entrez le nom, puis appuyez sur **[OK]** pour confirmer.
- 3 Entrez le numéro de téléphone portable, le numéro du domicile et le numéro du bureau (choisissez-en deux), puis appuyez sur **[Enreg.]** pour confirmer.
↳ La nouvelle entrée est enregistrée.

Conseil

- Enfoncez quelques instants la touche **#**#** pour insérer une pause.
- Appuyez une ou plusieurs fois sur une touche alphanumérique pour entrer le caractère sélectionné.
- Appuyez sur **[Suppr.]** pour effacer le caractère. Appuyez sur **[←]** / **[→]** pour déplacer le curseur vers la gauche ou vers la droite.

Remarque

- Vous pouvez enregistrer jusqu'à 2 numéros pour chaque entrée du répertoire.

Modifier une entrée

- 1 Sélectionnez **[Menu] > [Répertoire] > [Éditer]**, puis appuyez sur **[OK]** pour confirmer.
- 2 Sélectionnez un contact, puis appuyez sur **[OK]** pour confirmer.

- 3 Modifiez le nom, puis appuyez sur **[OK]** pour confirmer.
- 4 Sélectionnez le numéro du téléphone portable/domicile/bureau, puis appuyez sur **[OK]** pour confirmer.
- 5 Modifiez le numéro, puis appuyez sur **[Enreg.]** pour confirmer.

Supprimer une entrée

- 1 Sélectionnez **[Menu] > [Répertoire] > [Supprimer]**, puis appuyez sur **[OK]** pour confirmer.
- 2 Sélectionnez un contact, puis appuyez sur **[OK]** pour confirmer.
↳ Une demande de confirmation s'affiche sur le combiné.
- 3 Appuyez sur **[OK]** pour confirmer.
↳ L'entrée est supprimée.

Supprimer toutes les entrées

- 1 Sélectionnez **[Menu] > [Répertoire] > [Supprimer tout]** et appuyez sur **[OK]** pour confirmer.
↳ Une demande de confirmation s'affiche sur le combiné.
- 2 Appuyez sur **[OK]** pour confirmer.
↳ Toutes les entrées (à l'exception des 2 entrées à accès direct) sont supprimées.

8 Journal des appels

Le journal des appels conserve l'historique de tous les appels manqués, reçus et bloqués. L'historique des appels entrants mémorise le nom et le numéro de l'appelant ainsi que la date et l'heure de l'appel. Cette fonction n'est disponible que si vous avez souscrit au service d'affichage du nom de l'appelant auprès de votre opérateur.

Ce téléphone peut conserver 50 entrées d'appel. L'icône du journal sur le combiné clignote pour signaler les appels manqués. Si l'appelant autorise l'affichage de son identité, son nom ou son numéro apparaît. La liste des appels est classée par ordre chronologique, en commençant par l'appel reçu le plus récent.

Remarque

- Avant d'effectuer un rappel directement depuis la liste des appels, vérifiez que le numéro de la liste d'appels est valide.

Les icônes affichées à l'écran vous indiquent si vous avez reçu/manqué/bloqué des appels.

Icônes	Description
	Ce symbole s'affiche en continu lorsque vous parcourez les appels entrants dans le journal des appels.
	Ce symbole clignote lorsqu'il y a un nouvel appel manqué ou lorsque vous parcourez les appels manqués non lus dans le journal des appels. Ce symbole s'affiche en continu lorsqu'un ancien journal des appels existe ou lorsque vous parcourez les appels manqués lus dans le journal des appels.
	Ce symbole s'affiche en continu lorsque vous parcourez les appels bloqués dans le journal des appels.

Type de listes d'appels

Vous pouvez opter pour l'affichage de tous les appels entrants ou des appels manqués dans de ce menu.

Remarque

- Cette fonction est disponible en fonction du pays sélectionné.

Sélectionner le type de liste d'appels

- Sélectionnez **[Menu]** > **[Services]** > **[Type liste app.]**, puis appuyez sur **[OK]** pour confirmer.
- Sélectionnez une option, puis appuyez sur **[OK]** pour confirmer.

Afficher la liste des appels

- Appuyez sur . Le journal des appels entrants apparaît.
- Sélectionnez une entrée, puis appuyez sur **[Option]**.
- Sélectionnez **[Voir]** > **[OK]** pour plus d'informations.

Enregistrer un appel dans le répertoire

- Appuyez sur . Le journal des appels entrants apparaît.
- Sélectionnez une entrée, puis appuyez sur **[Option]**.
- Sélectionnez **[Enreg. numéro]**, puis appuyez sur **[OK]** pour confirmer.
- Saisissez ou modifiez le nom, puis appuyez sur **[OK]** pour confirmer.

- 5 Sélectionnez un type de numéro (portable/domicile/bureau), puis appuyez sur **[OK]** pour confirmer.
- 6 Modifiez le numéro, puis appuyez sur **[Enreg.]** pour confirmer:
 - ↳ L'entrée est enregistrée.

↳ Toutes les entrées sont supprimées.

Rappeler

- 1 Appuyez sur la touche **☰**.
- 2 Sélectionnez une entrée dans la liste.
- 3 Appuyez sur **☎^R** pour passer l'appel.

Supprimer une entrée dans le journal des appels

- 1 Appuyez sur **☰**.
 - ↳ Le journal des appels entrants apparaît.
- 2 Sélectionnez une entrée, puis appuyez sur **[Option]**.
- 3 Sélectionnez **[Supprimer]**, puis appuyez sur **[OK]** pour confirmer.
 - ↳ Une demande de confirmation s'affiche sur le combiné.
- 4 Appuyez sur **[OK]** pour confirmer.
 - ↳ L'entrée est supprimée.

Supprimer tous les appels

- 1 Appuyez sur **☰**.
 - ↳ Le journal des appels entrants apparaît.
- 2 Appuyez sur **[Option]** pour accéder au menu d'options.
- 3 Sélectionnez **[Supprimer tout]**, puis appuyez sur **[OK]** pour confirmer.
 - ↳ Une demande de confirmation s'affiche sur le combiné.
- 4 Appuyez sur **[OK]** pour confirmer.

9 Liste de rappel

La liste de rappel conserve l'historique des appels composés. Elle indique le nom et/ou le numéro des contacts que vous avez appelés. Ce téléphone peut conserver 20 entrées de rappel.

Afficher la liste des Bis

Sélectionnez **[Bis]**.

Enregistrer une entrée des Bis dans le répertoire

- 1 Appuyez sur **[Bis]** pour afficher la liste des Bis composés.
- 2 Sélectionnez un entrée, puis appuyez sur **[Option]** pour confirmer.
- 3 Sélectionnez **[Enreg. numéro]**, puis appuyez sur **[OK]** pour confirmer.
- 4 Saisissez ou modifiez le nom, puis appuyez sur **[OK]** pour confirmer.
- 5 Sélectionnez un type de numéro (portable/domicile/bureau), puis appuyez sur **[OK]** pour confirmer.
- 6 Modifiez le numéro, puis appuyez sur **[Enreg.]** pour confirmer.
↳ L'entrée est enregistrée.

Accéder à la liste de rappel pendant un appel

- 1 Appuyez sur la touche **[Option]**, puis sélectionnez **[Rappeler]**.
- 2 Appuyez sur **[OK]** pour confirmer.

Supprimer une entrée des Bis

- 1 Appuyez sur **[Bis]** pour afficher la liste des Bis composés.
- 2 Sélectionnez un entrée, puis appuyez sur **[Option]** pour confirmer.
- 3 Sélectionnez **[Supprimer]**, puis appuyez sur **[OK]** pour confirmer.
↳ Une demande de confirmation s'affiche sur le combiné.
- 4 Appuyez sur **[OK]** pour confirmer.
↳ L'entrée est supprimée.

Supprimer toutes les entrées des Bis

- 1 Appuyez sur **[Bis]** pour afficher la liste des Bis composés.
- 2 Sélectionnez **[Option]> [Supprimer tout]**, puis appuyez sur **[OK]** pour confirmer.
↳ Une demande de confirmation s'affiche sur le combiné.
- 3 Appuyez sur **[OK]** pour confirmer.
↳ Toutes les entrées sont supprimées.

10 Paramètres du téléphone

Vous pouvez personnaliser les paramètres de votre téléphone.

Paramètres son

Volume de la sonnerie du combiné

Vous pouvez régler le volume sur 5 niveaux différents, ou **[Désactivé]**.

- 1 Sélectionnez **[Menu]** > **[Réglages]** > **[Sons]** > **[Vol. sonnerie]**, puis appuyez sur **[OK]** pour confirmer.
- 2 Sélectionnez un niveau de volume, puis appuyez sur **[OK]** pour confirmer.
↳ Le réglage est enregistré.

Sonnerie du combiné

Vous pouvez choisir une sonnerie parmi les 10 disponibles.

- 1 Sélectionnez **[Menu]** > **[Réglages]** > **[Sons]** > **[Sonneries]**, puis appuyez sur **[OK]** pour confirmer.
- 2 Sélectionnez une sonnerie, puis appuyez sur **[OK]** pour confirmer.
↳ Le réglage est enregistré.

Mode silencieux

Vous pouvez régler votre téléphone sur silencieux et activer le mode silencieux pour une durée spécifique. Lorsque le mode silencieux est activé, votre téléphone ne sonne pas et aucune alerte ni aucun son n'est émis.

Remarque

- Lorsque vous appuyez sur **[M]** pour rechercher votre combiné ou lorsque vous activez l'alarme, votre téléphone envoie toujours l'alerte même lorsque le mode silencieux est activé.

- 1 Sélectionnez **[Menu]** > **[Réglages]** > **[Sons]** > **[Mode silence]**, puis appuyez sur **[OK]** pour confirmer.
- 2 Sélectionnez **[Act./désact.]** > **[Activé]/[Désactivé]**, puis appuyez sur **[OK]** pour confirmer.
↳ Le réglage est enregistré.
- 3 Sélectionnez **[Début et fin]**, puis appuyez sur **[OK]** pour confirmer.
- 4 Réglez l'heure, puis appuyez sur **[OK]** pour confirmer.
↳ Le réglage est enregistré.
↳  s'affiche.

Bips des touches

Le bip des touches est le son émis lorsque vous appuyez sur les touches du combiné.

- 1 Sélectionnez **[Menu]** > **[Réglages]** > **[Sons]** > **[Bip touches]**, puis appuyez sur **[OK]** pour confirmer.
- 2 Sélectionnez **[Activé]/[Désactivé]**, puis appuyez sur **[OK]** pour confirmer.
↳ Le réglage est enregistré.

Réglages bips chargeur

Les bips chargeur sont le son émis lorsque vous placez le combiné sur la base ou le chargeur.

- 1 Sélectionnez **[Menu]** > **[Réglages]** > **[Sons]** > **[Bip base]**, puis appuyez sur **[OK]** pour confirmer.
- 2 Sélectionnez **[Activé]/[Désactivé]**, puis appuyez sur **[OK]** pour confirmer.
↳ Le réglage est enregistré.

Régler la tonalité de la batterie

La tonalité de la batterie est le son émis lorsque la batterie est faible et doit être rechargée.

- 1 Sélectionnez **[Menu]** > **[Réglages]** > **[Sons]** > **[Tonalité batt.]**, puis appuyez sur **[OK]** pour confirmer.
- 2 Sélectionnez **[Activé]/[Désactivé]**, puis appuyez sur **[OK]** pour confirmer.
↳ Le réglage est enregistré.

Régler le profil des sons

Vous pouvez régler le son de l'écouteur en choisissant entre 3 profils différents.

- 1 Sélectionnez **[Menu]** > **[Réglages]** > **[Sons]** > **[Profil sonore]**, puis appuyez sur **[OK]** pour confirmer.
- 2 Sélectionnez un profil, puis appuyez sur **[OK]** pour confirmer.
↳ Le réglage est enregistré.

Accéder au profil des sons pendant un appel

Appuyez sur **[Son]** une ou plusieurs fois pour modifier le profil sonore pendant un appel.

Mode ÉCO

Le mode **ECO** réduit la puissance de transmission du combiné et de la base lorsque vous êtes en ligne et lorsque le téléphone est en mode veille.

- 1 Sélectionnez **[Menu]** > **[Réglages]** > **[Mode Éco]**, puis appuyez sur **[OK]** pour confirmer.
- 2 Sélectionnez **[Activé]/[Désactivé]** et appuyez sur **[OK]** pour confirmer.
↳ Le réglage est enregistré.
↳ **ECO** s'affiche en mode veille.

Remarque

- Lorsque le mode **ECO** est défini sur **[Activé]**, la portée de connexion entre le combiné et la base peut être réduite.

Mode ECO+

Lorsque le mode **ECO+** est activé, il élimine les radiations du combiné et de la base en mode veille.

- 1 Sélectionnez **[Menu]** > **[Réglages]** > **[Mode ÉCO+]**, puis appuyez sur **[OK]** pour confirmer.
- 2 Sélectionnez **[Activé]/[Désactivé]** et appuyez sur **[OK]** pour confirmer.
↳ Le réglage est enregistré.
↳ **ECO+** s'affiche en mode veille au bout d'un certain temps.

Remarque

- Pour que le mode **ECO+** fonctionne correctement, assurez-vous que tous les combinés inscrits à la base sont des modèles D450/D455.
- Lorsque le mode **ECO+** est activé, la durée de veille est réduite. Ceci s'explique par le fait qu'en mode **ECO+**, la base ne transmet pas de signal en mode veille ; le combiné doit donc « écouter » plus fréquemment les signaux de la base pour détecter des appels entrants ou d'autres requêtes de la base. La durée qu'il faut au combiné pour accéder à des fonctions telles que la configuration d'appel, le journal des appels, le mode recherche du combiné et le répertoire est également plus longue. Le combiné ne vous avertira pas de lier la perte en cas de perte de puissance ou de déplacement hors de portée.

Le tableau suivant décrit la signification des différents statuts qui apparaissent sur l'écran du combiné avec différents réglages pour les modes **ECO** et **ECO+**.

Mode ECO	Mode ECO+	L'icône du combiné s'affiche
[Désactivé]	[Désactivé]	eco et ECO+ sont éteints.

[Désactivé]	[Activé]	eco s'affiche uniquement après que le mode ECO+ est activé en mode veille.
[Activé]	[Désactivé]	eco s'affiche.
[Activé]	[Activé]	eco s'affiche et passe en eco+ lorsque le mode ECO+ est activé en mode veille.

Nom du combiné

Le nom du combiné peut contenir 14 caractères. Il s'affiche sur l'écran du combiné en mode veille.

- 1 Sélectionnez **[Menu]** > **[Réglages]** > **[Nom du tél]**, puis appuyez sur **[OK]** pour confirmer.
- 2 Saisissez ou modifiez le nom. Pour effacer un caractère, appuyez sur **[Suppr.]**.
- 3 Appuyez sur **[OK]** pour confirmer.
↳ Le réglage est enregistré.

Régler la date et l'heure

Pour plus d'informations, voir « Régler la date et l'heure (voir 'Régler la date et l'heure' à la page 8) ».

Langue d'affichage

Remarque

- Cette fonction n'est disponible que sur les modèles multilingues.
- Les langues proposées varient d'un pays à l'autre.

- 1 Sélectionnez **[Menu]** > **[Réglages]** > **[Langue]**, puis appuyez sur **[OK]** pour confirmer.
- 2 Sélectionnez une langue, puis appuyez sur **[OK]** pour confirmer.
↳ Le réglage est enregistré.

Réponse automatique

Si vous activez la fonction de réponse automatique, vous pouvez répondre à l'appel entrant automatiquement en prenant le combiné. Si vous désactivez cette fonction, vous devez appuyer sur **[📞]** ou **[📞]** pour répondre à l'appel entrant.

- 1 Sélectionnez **[Menu]** > **[Réglages]** > **[Réponse auto.]**, puis **[OK]** pour confirmer.
- 2 Sélectionnez **[Activé]/[Désactivé]**, puis **[OK]** pour confirmer.
↳ Le réglage est enregistré.

Activation/désactivation du raccrochage automatique

Vous pouvez activer la fonction Raccrocher automatiquement afin de pouvoir mettre fin à un appel simplement en plaçant le combiné sur la base ou la station d'accueil.

- 1 Sélectionnez **[Menu]** > **[Réglages]** > **[Raccroch. auto.]**, puis appuyez sur **[OK]** pour confirmer.
- 2 Sélectionnez **[Activé]/[Désactivé]**, puis appuyez sur **[OK]** pour confirmer.
↳ Le réglage est enregistré.

Remarque

- Si la fonction Raccrocher automatiquement est désactivée, vous pouvez placer le combiné sur la base ou la station d'accueil pour la mise en charge et poursuivre votre appel via le haut-parleur.

11 Réveil



Votre téléphone est équipé d'un réveil intégré.
Procédez comme suit pour régler le réveil.

Régler le réveil

- 1 Sélectionnez **[Menu]** > **[Réveil]**, puis appuyez sur **[OK]** pour confirmer.
- 2 Sélectionnez **[Une fois]** ou **[Tous les jours]**, puis appuyez sur la touche **[OK]** pour confirmer.
- 3 Saisissez l'heure de l'alarme, puis appuyez sur **[OK]** pour confirmer.
↳ L'alarme est maintenant réglée et l'écran affiche  .



Conseil

- Appuyez sur  /  pour basculer entre **[am]/[pm]** (selon le pays).

Arrêt du réveil

Lorsque le réveil sonne

Appuyez sur n'importe quelle touche pour désactiver le réveil.

Avant le déclenchement de l'alarme

Sélectionnez **[Menu]** > **[Réveil]** > **[Désactivé]**, puis appuyez sur **[OK]** pour confirmer.

- ↳ Le réglage est enregistré.

12 Répondeur intégré

Remarque

- Disponible uniquement pour D455.

Votre téléphone est équipé d'un répondeur intégré capable d'enregistrer les appels manqués lorsqu'il est activé. Vous pouvez également accéder à distance au répondeur et changer les réglages par le biais du menu de répondeur sur le combiné.

Le voyant de la base s'allume lorsque le répondeur est activé.

Activer/désactiver le répondeur

Le répondeur peut être activé/désactivé à partir de la base ou à partir du combiné.

À partir du combiné

- 1 Sélectionnez **[Menu]** > **[Répondeur]** > **[Rép. vocale]**, puis appuyez sur **[OK]** pour confirmer.
- 2 Sélectionnez **[Rép. simple]/[Rép.&Enreg.]** / **[Désactivé]**, puis appuyez sur **[OK]** pour confirmer.
↳ Le réglage est enregistré.

Remarque

- **[Rép. simple]** signifie que le répondeur est activé. Les appels sont uniquement traités, les messages ne sont pas enregistrés.
- **[Rép.&Enreg.]** signifie que le répondeur est activé. Les appels sont traités et les messages sont enregistrés.
- **[Désactivé]** signifie que le répondeur est désactivé.

À partir de la base

Appuyez sur **[Power]** pour activer ou désactiver le répondeur en mode veille.

Remarque

- Lorsque le répondeur est activé, il répond aux appels entrants après un certain nombre de sonneries, selon le réglage « Nbre sonneries ».

Notes famille

Vous pouvez enregistrer une note pour votre famille à l'aide du répondeur.

- 1 Sélectionnez **[Menu]** > **[Répondeur]** > **[Note famille]**, puis appuyez sur **[OK]** pour confirmer.
- 2 Commencez à enregistrer à proximité du microphone après le signal sonore.
- 3 Appuyez sur **[OK]** pour arrêter l'enregistrement.
- 4 Appuyez sur **[OK]** pour écouter la note audio.
- 5 Appuyez sur **[OK]** pour enregistrer la note famille ou **[Suppr]** pour la supprimer.

Régler la langue du répondeur

Remarque

- Cette fonction n'est disponible que sur les modèles multilingues.

La langue du répondeur est la langue des annonces.

- 1 Sélectionnez **[Menu]** > **[Répondeur]** > **[Langue répond.]**, puis appuyez sur **[OK]** pour confirmer.
- 2 Sélectionnez une langue, puis appuyez sur **[OK]** pour confirmer.

↳ Le réglage est enregistré.

Régler le mode de réponse

Le répondeur peut accepter ou non les messages des appelants, au choix. Sélectionnez **[Rép.&Enreg.]** si vous souhaitez que les appelants laissent des messages. Sélectionnez **[Rép. simple]** si vous ne souhaitez pas que les appelants laissent des messages.

- 1 Sélectionnez **[Menu] > [Répondeur] > [Rép. vocale]**, puis appuyez sur **[OK]** pour confirmer.
- 2 Sélectionnez un mode de réponse, puis appuyez sur **[OK]** pour confirmer.
↳ Le réglage est enregistré.



Remarque

- Lorsque la mémoire est pleine, le répondeur passe automatiquement en mode **[Rép. simple]**.

Annonces

L'annonce est le message que votre correspondant entend lorsqu'il tombe sur le répondeur. Deux annonces sont préenregistrées sur le répondeur : **[Rép.&Enreg.]** et **[Rép. simple]**.

Enregistrer une annonce

La longueur maximale de l'annonce est de 3 minutes. Toute nouvelle annonce enregistrée remplace automatiquement l'annonce précédente.

- 1 Sélectionnez **[Menu] > [Répondeur] > [Annonce]**, puis appuyez sur **[OK]** pour confirmer.
- 2 Sélectionnez **[Rép. simple]** ou **[Rép.&Enreg.]**, puis appuyez sur la touche **[OK]** pour confirmer.

- 3 Sélectionnez **[Enregistrer]**, puis appuyez sur **[OK]** pour confirmer.
- 4 Commencez à enregistrer à proximité du microphone après le signal sonore.
- 5 Appuyez sur **[OK]** pour arrêter l'enregistrement, qui sinon s'arrête automatiquement au bout de 3 minutes.
↳ Vous pouvez écouter l'annonce que vous venez d'enregistrer sur le combiné.



Remarque

- Rapprochez-vous du microphone lorsque vous enregistrez une annonce.

Écouter une annonce

- 1 Sélectionnez **[Menu] > [Répondeur] > [Annonce]**, puis appuyez sur **[OK]** pour confirmer.
- 2 Sélectionnez **[Rép. simple]** ou **[Rép.&Enreg.]**, puis appuyez sur la touche **[OK]** pour confirmer.
- 3 Sélectionnez **[Écouter]**, puis appuyez sur **[OK]** pour confirmer.
↳ Vous pouvez écouter l'annonce actuelle.



Remarque

- Vous ne pouvez plus écouter l'annonce lorsque vous acceptez un appel entrant.

Restaurer l'annonce par défaut

- 1 Sélectionnez **[Menu] > [Répondeur] > [Annonce]**, puis appuyez sur **[OK]** pour confirmer.
- 2 Sélectionnez **[Rép.&Enreg.]** ou **[Rép. simple]**, puis appuyez sur **[OK]** pour confirmer.

- 3 Sélectionnez **[Par défaut]**, puis appuyez sur **[OK]** pour confirmer.
- ↳ L'annonce par défaut est restaurée.

Messages entrants

Les messages déposés sont limités à 3 minutes chacun. Lorsque vous recevez de nouveaux messages, l'indicateur de nouveaux messages clignote sur le répondeur et sur le combiné.

Remarque

- Si vous décrochez le téléphone pendant qu'un correspondant enregistre son message, l'enregistrement s'arrête et vous pouvez communiquer directement avec l'appelant.
- Lorsque la mémoire est pleine, le répondeur passe automatiquement en mode **[Rép. simple]**. Pour recevoir de nouveaux messages, vous devrez alors effacer des messages plus anciens.

Écoute de messages déposés

Vous pouvez écouter les messages entrants dans l'ordre de leur enregistrement.

À partir de la base

- Pour lancer/arrêter l'écoute, appuyez sur **▶■**.
- Pour régler le volume, appuyez sur **◀ / ▶**.
- Pour écouter le message précédent/réécouter le message en cours, appuyez sur **◀**.
- Pour lire le message suivant, appuyez sur **▶**.
- Pour supprimer le message en cours, appuyez sur **⏏**.

Remarque

- Les messages sont définitivement effacés.

À partir du combiné

- Vous pouvez écouter les messages entrants dans l'ordre de leur enregistrement.

- S'il y a des nouveaux messages, appuyez sur **⏏** pour les écouter. S'il n'y a pas de nouveau message, appuyez sur **⏏**, puis sur **[OK]** pour écouter les anciens messages.
- Sélectionnez **[Menu] > [Répondeur] > [Écouter]**, puis appuyez sur **[OK]** pour confirmer.
 - ↳ La lecture des nouveaux messages commence. S'il n'y a pas de nouveau message, la lecture des anciens messages commence.
- Appuyez sur **[Retour]** pour arrêter l'écoute.
- Appuyez sur **[OK]** pour accéder au menu d'options.
- Appuyez sur **⏏ / ⏏** pour augmenter/diminuer le volume.

Suppression d'un message déposé

À partir de la base

Appuyez sur **⏏** lorsque vous écoutez le message.

- ↳ Le message en cours est effacé.

À partir du combiné

- 1 Lors de l'écoute du message, appuyez sur **[Option]** pour accéder au menu d'options.
- 2 Sélectionnez **[Supprimer]**, puis appuyez sur **[OK]** pour confirmer.
 - ↳ Le message en cours est effacé.

Suppression de tous les anciens messages

En mode veille, maintenez le bouton **⏏** situé sur la base enfoncé.

- ↳ Tous les anciens messages seront définitivement effacés.

À partir du combiné

- 1 Sélectionnez **[Menu] > [Répondeur] > [Supprimer tout]**, puis appuyez sur **[OK]** pour confirmer.
 - ↳ Une demande de confirmation s'affiche sur le combiné.

- Appuyez sur **[OK]** pour confirmer.
↳ Tous les anciens messages seront définitivement effacés.



Remarque

- Vous ne pouvez effacer que les messages lus. Les messages sont définitivement effacés.

Filtrage des appels

Vous pouvez écouter le correspondant pendant qu'il laisse son message. Appuyez sur  pour prendre l'appel.

À partir de la base

Appuyez sur  /  pour régler le volume du haut-parleur pendant le filtrage des appels.

Remarque

- Si vous réglez le haut-parleur au niveau de volume le plus bas, la fonction de filtrage des appels est désactivée.

Régler le nombre de sonneries

Vous pouvez régler le nombre de sonneries au bout duquel le répondeur se déclenche.

- Sélectionnez **[Menu]** > **[Répondeur]** > **[Nbre sonneries]**, puis appuyez sur **[OK]** pour confirmer.
- Sélectionnez un nouveau réglage, puis appuyez sur **[OK]** pour confirmer.
↳ Le réglage est enregistré.

Remarque

- Assurez-vous que le répondeur est activé avant de définir cette option.

Conseil

- Si vous accédez au répondeur à distance, il est recommandé de régler le nombre de sonneries en mode **[Fonct. Eco]**. C'est un moyen plus économique de gérer vos messages. S'il y a des nouveaux messages, le répondeur se déclenche au bout de 3 sonneries ; s'il n'y a pas de nouveau message, il se déclenche au bout de 5 sonneries.

Accès à distance

Vous pouvez utiliser le répondeur à distance lorsque vous êtes en déplacement. Il suffit pour cela d'appeler votre propre numéro à partir d'un téléphone à touches et d'entrer votre code PIN à 4 chiffres.

Remarque

- Le code PIN d'accès à distance est le même que le code PIN système. Le code PIN par défaut est 0000.

Activation/désactivation de l'accès à distance

Vous pouvez autoriser ou bloquer l'accès à distance au répondeur.

- Sélectionnez **[Menu]** > **[Répondeur]** > **[Accès distance]**, puis appuyez sur **[OK]** pour confirmer.
- Sélectionnez **[Activer]/[Désactiver]**, puis appuyez sur **[OK]** pour confirmer.
↳ Le réglage est enregistré.

Modification du code PIN

- Sélectionnez **[Menu]** > **[Répondeur]** > **[Accès distance]** > **[Changer PIN]**, puis appuyez sur **[OK]** pour confirmer.
- Saisissez l'ancien code PIN, puis appuyez sur **[OK]** pour confirmer.

- 3 Saisissez le nouveau code PIN, puis appuyez sur **[OK]** pour confirmer.
- 4 Saisissez une seconde fois le nouveau code PIN, puis appuyez sur **[Enreg.]** pour confirmer.
↳ Le réglage est enregistré.

Accès à distance au répondeur

- 1 Appelez votre propre numéro à partir d'un téléphone à touches.
- 2 Saisissez **#** lorsque vous entendez l'annonce.
- 3 Entrez votre code PIN.
↳ Vous accédez désormais à votre répondeur et pouvez écouter les nouveaux messages.

Remarque

- Vous avez droit à deux tentatives de saisie du code PIN avant que le répondeur ne raccroche.

- 4 Appuyez sur une touche pour exécuter la fonction de votre choix. Le tableau des commandes d'accès à distance ci-dessous fournit la liste des commandes disponibles.

Remarque

- S'il n'y a pas de nouveau message et que vous n'appuyez sur aucune touche, le téléphone raccroche automatiquement au bout de 8 secondes.

Commandes d'accès à distance

Bouton	Fonction
1	Écouter un message déposé.
2	Écouter les messages.
3	Passer au message suivant.
6	Supprimer le message en cours.
7	Activer le répondeur (non disponible lorsque vous écoutez les messages).
8	Arrêter l'écoute du message.

- | | |
|---|--|
| 9 | Désactiver le répondeur. (Non disponible lorsque vous écoutez les messages). |
|---|--|

Signification du voyant de la base

Le tableau ci-dessous décrit la signification des différents comportements du voyant sur la base.

LED	État du message
Voyant fixe	<ul style="list-style-type: none"> • Pas de nouveau message et mémoire non pleine. • Combiné sous tension. • Accès au mode de recherche du combiné.
Clignotant	<ul style="list-style-type: none"> • Nouveau message et mémoire non pleine. • Appel entrant. • Enregistrement d'un message entrant ou d'une annonce. • Lecture du message. • Accès à distance/écoute des messages depuis le combiné.
Clignotant (rapide)	<ul style="list-style-type: none"> • Aucun nouveau message et mémoire pleine. • Accéder au mode d'enregistrement.

13 Services

Le téléphone offre différentes fonctions de gestion des appels.

Type de listes d'appels

Vous pouvez opter pour l'affichage de tous les appels entrants ou des appels manqués dans de ce menu.



Remarque

- Cette fonction est disponible en fonction du pays sélectionné.

Sélectionner le type de liste d'appels

- 1 Sélectionnez **[Menu] > [Services] > [Typ liste app.]**, puis appuyez sur **[OK]** pour confirmer.
- 2 Sélectionnez une option, puis appuyez sur **[OK]** pour confirmer.

Conférence automatique

Pour rejoindre un appel externe avec un autre combiné, appuyez sur .



Remarque

- Cette fonction est disponible uniquement pour les versions à plusieurs combinés.

Activation/désactivation de la conférence automatique

- 1 Sélectionnez **[Menu] > [Services] > [Conférence]**, puis appuyez sur **[OK]** pour confirmer.

- 2 Sélectionnez **[Auto]/[Désactivé]**, puis appuyez sur **[OK]** pour confirmer.
↳ Le réglage est enregistré.

Bloquer des appels

Vous pouvez bloquer des appels sortants, comme les appels vers l'étranger ou les hotlines indésirables, en bloquant les appels dont le numéro commence par certains chiffres. Vous pouvez créer 4 séries de numéros à 4 chiffres maximum pour chaque série de numéros. Lorsque vous passez un appel dont le numéro commence par l'une de ces 4 séries de numéros, l'appel sortant est bloqué.

Sélectionner le mode blocage

- 1 Sélectionnez **[Menu] > [Services] > [Blocage appel] > [Mode blocage]**, puis appuyez sur **[OK]** pour confirmer.
- 2 Saisissez le code PIN/secret pour le blocage d'appel. Le code PIN/secret par défaut est 0000. Appuyez sur **[OK]** pour confirmer.
- 3 Sélectionnez **[Activé]/[Désactivé]**, puis appuyez sur **[OK]** pour confirmer.
↳ Le réglage est enregistré.

Ajouter de nouveaux numéros à la liste des appels bloqués

- 1 Sélectionnez **[Menu] > [Services] > [Blocage appel] > [Numéro blocage]**, puis appuyez sur **[OK]** pour confirmer.
- 2 Saisissez le code PIN/secret pour le blocage d'appel. Le code par défaut est 0000. Appuyez sur **[OK]** pour confirmer.
- 3 Sélectionnez un numéro de la liste, puis appuyez sur **[OK]** pour confirmer.
- 4 Modifiez le numéro, puis appuyez sur **[OK]** pour confirmer.
↳ Le réglage est enregistré.

Modifier le code PIN/secret pour le blocage d'appel

- 1 Sélectionnez **[Menu] > [Services] > [Blocage appel] > [Changer PIN]**, puis appuyez sur **[OK]** pour confirmer.
- 2 Saisissez l'ancien code PIN/secret pour le blocage d'appel. Le code par défaut est 0000. Appuyez sur **[OK]** pour confirmer.
- 3 Saisissez le nouveau code PIN/secret, puis appuyez sur **[OK]** pour confirmer.
- 4 Saisissez une seconde fois le nouveau code PIN/secret, puis appuyez sur **[Enreg.]** pour confirmer.
↳ Le réglage est enregistré.

Liste noire

Vous pouvez mettre des numéros sur liste noire pour bloquer les appels entrants provenant de numéros indésirables. Vous pouvez créer 4 séries de numéros à 24 chiffres maximum pour chaque série de numéros. En cas d'appel entrant commençant par l'une de ces 4 séries de numéros, la sonnerie est désactivée.

Remarque

- Vérifiez que vous avez souscrit au service d'affichage du nom de l'appelant avant d'utiliser cette fonction.
- Le nom du contact dans le répertoire ne s'affiche pas si le numéro de ce contact figure dans la liste noire.

Activation/Désactivation de la liste noire

- 1 Sélectionnez **[Menu] > [Services] > [Liste noire]**, puis appuyez sur **[OK]** pour confirmer.
- 2 Sélectionnez **[Mode lst noire]**, puis appuyez sur **[OK]** pour confirmer.

- 3 Saisissez le code PIN/secret. Le code par défaut est 0000. Appuyez sur **[OK]** pour confirmer.
- 4 Sélectionnez **[Activé]/[Désactivé]**, puis appuyez sur **[OK]** pour confirmer.
↳ Le réglage est enregistré.

Ajout de numéros à la liste noire

- 1 Sélectionnez **[Menu] > [Services] > [Liste noire]**, puis appuyez sur **[OK]** pour confirmer.
- 2 Sélectionnez **[Liste noire]**, puis appuyez sur **[OK]** pour confirmer.
- 3 Saisissez le code PIN/secret. Le code par défaut est 0000. Appuyez sur **[OK]** pour confirmer.
- 4 Entrez le numéro, puis appuyez sur **[OK]** pour confirmer.
↳ Le réglage est enregistré.

Modification du code PIN/secret de la liste noire

- 1 Sélectionnez **[Menu] > [Services] > [Liste noire] > [Changer PIN]**, puis appuyez sur **[OK]** pour confirmer.
- 2 Saisissez l'ancien code PIN/secret pour le blocage d'appel. Le code par défaut est 0000. Appuyez sur **[OK]** pour confirmer.
- 3 Saisissez le nouveau code PIN/secret, puis appuyez sur **[OK]** pour confirmer.
- 4 Saisissez une seconde fois le nouveau code PIN/secret, puis appuyez sur **[Enreg.]** pour confirmer.
↳ Le réglage est enregistré.

Type de réseau

Remarque

- Cette fonction est disponible en fonction du pays sélectionné. Elle ne s'applique qu'aux modèles qui prennent en charge la fonction de type de réseau.

- 1 Sélectionnez **[Menu]** > **[Services]** > **[Type de réseau]**, puis appuyez sur la touche **[OK]**.
- 2 Sélectionnez un type de réseau, puis appuyez sur **[OK]**.
↳ Le réglage est enregistré.

Préfixe auto

Cette fonction permet de vérifier et de formater le numéro composé avant que l'appel ne soit envoyé. Le préfixe peut remplacer le numéro à détecter défini dans le menu. Par exemple, supposons que vous définissiez 604 comme numéro à détecter et 1250 comme préfixe. Si vous composez un numéro du type 6043338888, le téléphone le convertit en 12503338888 avant d'envoyer l'appel.

Remarque

- Le numéro à détecter peut comporter un maximum de 10 chiffres. Le préfixe automatique peut comporter un maximum de 10 chiffres.
- Cette fonction est disponible en fonction du pays sélectionné.

Réglage du préfixe automatique

- 1 Sélectionnez **[Menu]** > **[Services]** > **[Préfixe auto]**, puis appuyez sur **[OK]** pour confirmer.
- 2 Entrez le numéro à détecter, puis appuyez sur **[OK]** pour confirmer.
- 3 Entrez le préfixe, puis appuyez sur **[OK]** pour confirmer.

↳ Le réglage est enregistré.

Remarque

- Pour insérer une pause, enfoncez quelques instants la touche **#**#**.
- Si le préfixe automatique est activé alors qu'aucun numéro à détecter n'est défini, le préfixe sera ajouté pour tous les appels sortants.
- Cette fonction n'est pas disponible si le numéro composé commence par ***** et **#**.

Sélectionner la durée de rappel

La durée de rappel doit être correctement réglée pour que vous puissiez prendre un deuxième appel. Une durée de rappel par défaut est normalement prédéfinie sur le téléphone. Vous pouvez choisir parmi trois options : **[Court]**, **[Moyen]** et **[Long]**. Le nombre d'options disponibles varie selon le pays. Pour plus d'informations, consultez votre opérateur.

- 1 Sélectionnez **[Menu]** > **[Services]** > **[Durée flash]**, puis appuyez sur **[OK]** pour confirmer.
- 2 Sélectionnez une option, puis appuyez sur **[OK]** pour confirmer.
↳ Le réglage est enregistré.

Mode de numérotation

Remarque

- Cette fonction est uniquement disponible sur les modèles qui offrent les deux modes de numérotation : fréquence vocale et décimale.

Le mode de numérotation correspond au type de signal téléphonique utilisé dans votre pays. Ce téléphone reconnaît aussi bien la numérotation à fréquence vocale (DTMF) que la numérotation à fréquence décimale

(cadran). Consultez votre opérateur pour plus d'informations.

Réglage du mode de numérotation

- 1 Sélectionnez **[Menu] > [Services] > [Mode numérot.]**, puis appuyez sur **[OK]** pour confirmer.
- 2 Sélectionnez un mode de numérotation, puis appuyez sur **[OK]** pour confirmer.
↳ Le réglage est enregistré.



Remarque

- Si votre téléphone est en mode de numérotation décimale, enfoncez quelques instants la touche ***INT** pendant un appel pour passer momentanément en mode fréquences vocales. Les chiffres composés pendant cet appel seront envoyés comme signaux à fréquence vocale.

Heure auto



Remarque

- Ce service dépend du pays et du réseau.
- Vérifiez que vous avez souscrit au service d'affichage du nom de l'appelant avant d'utiliser cette fonction.

Il permet de synchroniser automatiquement la date et l'heure du téléphone avec le réseau téléphonique public commuté (RTPC). Pour que la date puisse être synchronisée, vous devez d'abord régler l'année.

- 1 Sélectionnez **[Menu] > [Services] > [Horloge auto]**, puis appuyez sur **[OK]** pour confirmer.
- 2 Sélectionnez **[Activé]/[Désact.]**. Appuyez sur **[OK]**.
↳ Le réglage est enregistré.

Enregistrer des combinés supplémentaires

Vous pouvez souscrire des combinés supplémentaires sur la station de base. La station de base peut enregistrer un maximum de 4 combinés.

Enregistrement automatique

Les combinés supplémentaires de même modèle peuvent être enregistrés automatiquement. Placez le combiné non enregistré sur la base.

- ↳ Le combiné détecte la base et l'enregistre automatiquement.
- ↳ Le processus d'enregistrement prend moins de 2 minutes. La base attribue automatiquement un numéro au combiné.

Enregistrement manuel

Si l'enregistrement automatique échoue, enregistrez votre combiné manuellement sur la base.

- 1 Sélectionnez **[Menu] > [Services] > [Souscrire]**, puis appuyez sur **[OK]** pour confirmer.
- 2 Maintenez le bouton **•)** enfoncé sur la base pendant 5 secondes.
- 3 Saisissez le code PIN système. Appuyez sur **[Suppr.]** pour corriger. Ensuite, appuyez sur **[OK]** pour confirmer le code PIN.
↳ Le processus d'enregistrement prend moins de 2 minutes. La base attribue automatiquement un numéro au combiné.



Remarque

- Si le code PIN est incorrect ou si aucune base n'est détectée au bout d'un certain temps, le combiné affiche une notification. Si l'enregistrement échoue, répétez la procédure ci-dessus.
- Le code PIN par défaut est 0000. Vous ne pouvez le changer.

Désenregistrer les combinés

- 1 Sélectionnez **[Menu]** > **[Services]** > **[Désouscrire]**, puis appuyez sur **[OK]** pour confirmer.
- 2 Saisissez le code PIN système. (Le code PIN par défaut est 0000.) Appuyez sur **[Suppr.]** pour supprimer le numéro.
- 3 Sélectionnez le combiné à désouscrire.
- 4 Appuyez sur **[OK]** pour confirmer.
↳ Le combiné est maintenant désouscrit.



Conseil

- Le nom du combiné s'affiche à côté du numéro de combiné en mode veille.

Rétablissement des réglages par défaut

Vous pouvez rétablir les réglages d'usine du téléphone.

- 1 Sélectionnez **[Menu]** > **[Services]** > **[Réinitialiser]**, puis appuyez sur **[OK]** pour confirmer.
↳ Une demande de confirmation s'affiche sur le combiné.
- 2 Appuyez sur **[OK]** pour confirmer.
↳ Tous les paramètres (à l'exception du répertoire et des touches d'accès direct) sont réinitialisés.

14 Données techniques

Fonctionnalités et caractéristiques générales

- Autonomie en conversation : 16 heures
- Autonomie en veille : 250 heures
- Portée intérieure : 50 mètres
- Portée extérieure : 300 mètres
- Répertoire : 50 entrées
- Liste des Bis : 20 entrées
- Journal des appels : 50 entrées
- Répondeur : jusqu'à 30 minutes de durée d'enregistrement
- Conformité de normes par rapport à l'identification de l'appelant : FSK, DTMF

Batterie

- Philips : 2 piles AAA rechargeables Ni-MH 1,2V 550 mAh

Adaptateur secteur

Base et chargeur

- MEIC : MN-A102-E130, entrée : 100-240 V~, 50/60 Hz 200 mA, sortie : 6 VCC 400 mA
- Philips : S003IV0600040, entrée : 100-240 V~, 50/60 Hz 150 mA, sortie : 6 VCC 400 mA

Consommation électrique

- Consommation électrique en mode d'inactivité : environ 0,70 W (D450) ; 0,75 W (D455)

Poids et dimensions (D450)

- Combiné : 100,2 grammes
163,6 × 48,87 × 23,90 mm (H × l × P)
- Base : 59,4 grammes
81,8 × 79,0 × 24,0 mm (H × l × P)
- Chargeur : 46,0 grammes
81,8 × 79,0 × 24,0 mm (H × l × P)

Poids et dimensions (D455)

- Combiné : 100,2 grammes
163,6 × 48,87 × 23,90 mm (H × l × P)
- Base : 84,2 grammes
81,8 × 93,0 × 24,0 mm (H × l × P)
- Chargeur : 46,0 grammes
81,8 × 79,0 × 24,0 mm (H × l × P)

15 Avertissement

Déclaration de conformité

Par la présente, WOOX Innovations déclare que ce produit est conforme aux exigences essentielles et autres dispositions pertinentes de la directive 1999/5/CE. La déclaration de conformité est disponible sur le site : www.p4c.philips.com.

Ce produit a été conçu, testé et fabriqué conformément à la Directive européenne R&TTE 1999/5/CE.

Conformité à la norme GAP

La norme GAP garantit que tous les combinés et toutes les stations de base DECT™ GAP sont conformes à une norme minimale d'utilisation, quelle que soit la marque. Le combiné et la station de base sont conformes à la norme GAP, ce qui signifie que les fonctions minimales sont garanties : souscription du combiné, prise de ligne, émission d'appels et réception d'appels. Les fonctions plus avancées peuvent ne pas être disponibles si vous utilisez le combiné ou la station de base avec un appareil d'une autre marque. Pour souscrire et utiliser ce combiné avec une station de base conforme GAP d'une autre marque, suivez d'abord les instructions fournies par le fabricant, puis suivez la procédure décrite dans ce manuel pour souscrire un combiné. Pour souscrire un combiné d'une autre marque sur cette station de base, mettez la station en mode enregistrement puis suivez les instructions du fabricant du combiné.

Conformité aux normes sur les champs électriques, magnétiques et électromagnétiques

Ce produit est conforme à toutes les normes et à tous les règlements applicables relatifs à l'exposition aux champs électromagnétiques.

Mise au rebut de votre produit et de la pile en fin de vie



Cet appareil a été conçu et fabriqué avec des matériaux et des composants de haute qualité pouvant être recyclés et réutilisés.



Ce symbole sur un produit indique que ce dernier est conforme à la directive européenne 2012/19/UE.



Ce symbole signifie que le produit contient des piles conformes à la directive européenne 2013/56/EU, qui ne doivent pas être mises au rebut avec les déchets ménagers. Renseignez-vous sur votre système local de gestion des déchets d'équipements électriques et électroniques et sur la mise au rebut des piles. Respectez la réglementation locale et ne jetez pas ce produit et les piles avec les ordures ménagères. La mise au rebut correcte de vos anciens appareils et des piles aide à préserver l'environnement et la santé.

Retrait des piles jetables

Pour retirer les piles jetables, reportez-vous à la section « Installez les piles fournies ».



Sur un produit, ce logo signifie qu'une contribution financière a été versée au système de récupération et de recyclage national correspondant.

Informations sur l'environnement

Tout emballage superflu a été supprimé. Nous avons fait notre possible pour permettre une séparation facile de l'emballage en trois matériaux : carton (boîte), polystyrène moussé (qui amortit les chocs) et polyéthylène (sacs, feuille protectrice en mousse).

Votre appareil se compose de matériaux recyclables et réutilisables à condition d'être démontés par une entreprise spécialisée.

Respectez les réglementations locales pour vous débarrasser des emballages, des piles usagées et de votre ancien équipement.

16 Foire aux questions

Aucune barre de signal ne s'affiche à l'écran.

- Le combiné est hors de portée.
Rapprochez-le de la base.
- Si le combiné indique **[Enreg. Votre combiné]**, placez-le sur la base jusqu'à ce que la barre de signal s'affiche.



Conseil

- Pour plus d'informations, reportez-vous à la section « Enregistrer des combinés supplémentaires » dans le chapitre « Services ».

Que faire si je ne parviens pas à coupler (enregistrer) les combinés supplémentaires sur la base ?

La mémoire de votre station de base est pleine. Désinscrivez les combinés inutilisés puis réessayez.



Conseil

- Pour plus d'informations, reportez-vous à la section « Désenregistrer les combinés » dans le chapitre « Services ».

Que faire si mon combiné est en mode de recherche ?

- Assurez-vous que la base est alimentée.
- Enregistrez le combiné sur la base.
- Rapprochez le combiné de la station d'accueil.

Que faire si je n'ai pas sélectionné la langue correcte et que je ne peux pas la lire ?

- 1** Appuyez sur  pour revenir à l'écran de veille.
- 2** Appuyez sur **[Menu]** pour accéder à l'écran du menu principal.
- 3** L'un des messages suivants s'affiche à l'écran :

Réglages > Language

Réglages > Langue

Telefon-Setup > Sprache

Config. telef. > Lingua

Tlfn ayarları > Dil

4 Sélectionnez-en un pour accéder aux options de langue.

5 Sélectionnez votre langue.

Pendant un appel, la connexion entre le combiné et la base est perdue ou le son est déformé.

Vérifiez si le mode **ECO+** est activé. Si c'est le cas, désactivez-le pour augmenter la portée du combiné et profiter de conditions d'appel optimales.

Pas de tonalité.

- Vérifiez les connexions du téléphone.
- Le combiné est hors de portée.
Rapprochez-le de la base.

Pas de son des touches.

- Le combiné n'est pas placé correctement sur la station de base/le chargeur.
- Les contacts de charge sont sales.
Commencez par débrancher l'alimentation, puis nettoyez les contacts avec un chiffon humide.

Je n'arrive pas à changer les réglages de ma messagerie. Comment faire ?

Le service de messagerie est géré au niveau de votre opérateur, et non du téléphone. Contactez votre opérateur pour changer les réglages.

Le combiné ne se charge pas sur le chargeur.

- Assurez-vous que les batteries sont correctement insérées.
- Assurez-vous que le combiné est correctement placé sur le chargeur. L'icône de batterie s'anime lors de la charge.
- Assurez-vous que l'option Tonalité de base est activée. Le chargeur émet un bip lorsque le combiné est en place.
- Les contacts de charge sont sales.
Commencez par débrancher l'alimentation, puis nettoyez les contacts avec un chiffon humide.

- Les batteries sont défectueuses. Achetez des batteries neuves dotées des mêmes caractéristiques.

Écran vide.

- Assurez-vous que les batteries sont chargées.
- Assurez-vous que l'alimentation secteur fonctionne et que le téléphone est connecté.

Mauvaise qualité sonore (crépitements, écho, etc.).

- Le combiné est presque hors de portée. Rapprochez-le de la base.
- Le téléphone reçoit des interférences d'appareils électriques voisins. Déplacez la station.
- Les murs sont trop épais. Déplacez la base.

Le combiné ne sonne pas.

Assurez-vous que la sonnerie du combiné est activée.

Le nom de l'appelant ne s'affiche pas.

- Ce service n'est pas activé. Renseignez-vous auprès de votre opérateur.
- Les informations d'identification de l'appelant sont masquées ou non disponibles.



Remarque

- Si les solutions ci-dessus ne fonctionnent pas, débranchez l'alimentation du combiné et de la station de base. Réessayez au bout d'une minute.

17 Annexe

Tableaux de saisie du texte et des chiffres

Bouton	Majuscules (anglais/français/ allemand/italien/turc/portugais/ espagnol/néerlandais/danois/finnois/ norvégien/suédois/roumain/polonais/ tchèque/hongrois/slovaque/slovène/ croate/lituanien/estonien/letton/ bulgare)
--------	---

0	Espace . 0 , / ; " ' ! ; ? ; * + - % \ ^ ~
1	1 @ _ # = < > () & € £ \$ ¥ [] { } ¨ § ...
2	A B C 2 Â Á Æ Á Ã Ä Å Æ Ç Ć
3	D E F 3 É Ê Ë Ì Í Î Ï Δ Φ
4	G H I 4 Ğ Ğ Ĩ Ĵ Ķ ĸ
5	J K L 5 Λ
6	M N O 6 Ñ Ó Ô Õ Ö
7	P Q R S 7 Š Š Π Θ Σ
8	T U V 8 Û Ü Ū Ŭ Ů
9	W X Y Z 9 Ø Ω Ξ Ψ Ž

Bouton	Minuscules (anglais/français/ allemand/italien/turc/portugais/ espagnol/néerlandais/danois/finnois/ norvégien/suédois)
--------	---

0	Espace . 0 , / ; " ' ! ; ? ; * + - % \ ^ ~
1	1 @ _ # = < > () & € £ \$ ¥ [] { } ¨ § ...
2	a b c 2 à â æ á ã ä å æ ç ĉ
3	d e f 3 è é ê ë ì í î ï Δ Φ
4	g h i 4 ğ ğ ĩ ĵ Ķ ĸ
5	j k l 5 λ
6	m n o 6 ñ ó ô õ ö ò
7	p q r s 7 š š π θ σ
8	t u v 8 ù ü ŭ ů ů

9	w x y z 9 ø Ω Ξ Ψ Ž
Bouton	Majuscules (grec)
0	Espace . 0 , / ; " ' ! ; ? ; * + - % \ ^ ~
1	1 @ _ # = < > () & € £ \$ ¥ [] { } ¨ § ...
2	A B Γ 2 A B C Æ Ä Å Ç
3	Δ Ε Ζ 3 D E F É
4	H Θ Ι 4 G H I
5	K Λ Μ 5 J K L
6	N Ξ Ο 6 M N O Ñ Ö
7	Π Ρ Σ 7 P Q R S
8	T Υ Φ 8 T U V Ü
9	X Ψ Ω 9 W X Y Z Ø

Bouton	Minuscules (grec)
0	Espace . 0 , / ; " ' ! ; ? ; * + - % \ ^ ~
1	1 @ _ # = < > () & € £ \$ ¥ [] { } ¨ § ...
2	α β γ 2 a b c à æ ä å
3	δ ε ζ 3 d e f è é
4	η θ ι 4 g h i ï
5	κ λ μ 5 j k l λ
6	ν ξ ο 6 m n o ñ ö ò
7	π ρ σ ς 7 p q r s β
8	τ υ φ 8 t u v ü ü
9	χ ψ ω 9 w x y z ø

Bouton	Majuscules (serbe)
0	Espace . 0 , / ; " ' ! ; ? ; * + - % \ ^ ~
1	1 @ _ # = < > () & € £ \$ ¥ [] { } ¨ § ...
2	A B C Ђ Ć Č 2 A B B Γ
3	D E F J Đ 3 D E Ж З Δ Φ
4	G H I Љ 4 И Й К Л Г
5	J K L Њ 5 M H O П Л
6	M N O Ћ 6 P C T V
7	P Q R S Ж Š 7 Ф Х Ц Ч П Θ Σ Β
8	T U V 8 Ш Щ Ъ Ы
9	W X Y Z Ž 9 Б Ђ Ю Я Ω Ξ Ψ

Bouton	Minuscules (serbe)
0	Espace . 0 , / : ; " ' ! ? ; * + - % \ ^ ~
1	1 @ _ # = < > () & € £ \$ ¥ [] { } ¢ § ...
2	a b c Ъ Ѓ Ї 2 A B B Г
3	d e f J Đ 3 Δ E Ж 3
4	g h i Љ 4 И Й К Л
5	j k l Њ 5 М Н О П
6	m n o Ћ 6 Р С Т У
7	p q r s Ж Š 7 Ф Х Ц Ч П Θ Σ Β
8	t u v L j 8 Ш Щ Ъ Ь
9	w x y z Ž 9 Ъ Э Ю Я Ω Ξ Ψ

18 Index

A

accès à distance au répondeur	30
adaptateur secteur	37
afficher les icônes	10
alarme	26
annonces	28
appel	12
appel interne	15
appels manqués	20
auto conférence	32

É

écouter les messages	29
----------------------	----

B

base	
installation	7
vue d'ensemble	6
batterie	8, 9, 37
bloquer des appels	32

C

charging	9
combinés supplémentaires	35
Comportement des LED	31
conférence téléphonique	14, 15, 32
contacts	18

D

delete messages	29
dépannage/FAQ	40
deux appels/appel en attente	13
durée rappel	34

E

enregistrement/désenregistrement	35, 36
enregistrer un numéro	20

F

fonction interphone	15
---------------------	----

G

GAP	38
-----	----

H

haut-parleur du téléphone	13
heure auto	35

I

intensité du signal	11
---------------------	----

J

journal des appels	20
--------------------	----

L

langue du répondeur	27
liste noire	33
localiser les combinés/mode recherche du combiné	6

M

message entrant	29
mise au rebut	38
mode de numérotation	34
Mode ÉCO	24
Mode ECO+	24
mode silencieux	23
mode veille	10

N

nom de l'appelant	20
nom du combiné	25
nombre sonneries	30
note famille	27

O

on or off	27
-----------	----

P

paramètres du téléphone	23
paramètres par défaut	36
PIN	
bloquer des appels	33
enregistrement	35
liste noire	33
répondeur	9, 30
préfixe auto	34

R

raccrochage automatique	25
redial	22
réglage de la date	8, 35
réglage de la langue	
combiné	25
répondeur	27
réglage de l'heure	35
répertoire	18, 20
répondeur	27
réponse automatique	25

S

saisie de texte	17
sécurité	3
silence	13
sonnerie	23
sons	
connexion à une station d'accueil	23
profil sonore	24
tonalité	23

T

Type de listes d'appels	20
type de réseau	34

V

volume adjustment	13
-------------------	----



2014 © WOOX Innovations Limited. Tous droits réservés.

Philips et l'emblème du bouclier Philips sont des marques déposées de Koninklijke Philips N.V. et sont utilisés par WOOX Innovations Limited sous licence de Koninklijke Philips Electronics N.V.

UM_D450_455_38_FR_V1.0
WK1443

CE 0168

