

Nikon

FOTOCAMERA DIGITALE

1 AW1

Manuale di riferimento



It

Grazie per aver scelto una fotocamera digitale Nikon. Assicurarsi di leggere attentamente tutte le istruzioni per ottenere prestazioni ottimali dalla fotocamera e di conservarle in modo che chiunque faccia uso del prodotto possa consultarle.

Impostazioni della fotocamera

Le spiegazioni fornite in questo manuale prevedono l'uso delle impostazioni predefinite.

Simboli e convenzioni

Per facilitare la ricerca delle informazioni necessarie, sono stati adottati i seguenti simboli e convenzioni:



Questa icona indica avvertenze; informazioni che devono essere lette prima dell'uso per evitare danni alla fotocamera.



Questa icona indica note; informazioni che devono essere lette prima di utilizzare la fotocamera.



Questa icona indica riferimenti ad altre pagine del manuale.

I simboli ▲, ▼, ◀ e ▶ rappresentano su, giù, sinistra e destra sul multi-selettore.

⚠ Informazioni di sicurezza

Prima di utilizzare la fotocamera per la prima volta, leggere le istruzioni sulla sicurezza e altre precauzioni alle pagine da xi a xxiii.

1 AW1

Come ottenere prestazioni ottimali dalla fotocamera	 ii
Sommario	 iv
 Introduzione	 1
 Scattare e visualizzare le foto	 28
 Fotografia subacquea	 50
 Registrazione e visualizzazione di filmati	 66
 Altri modi di ripresa	 76
 Ulteriori informazioni sulla fotografia	 87
 Dati posizione e altri indicatori	 101
 Ulteriori informazioni sulla riproduzione	 115
 Collegamenti	 126
 Il menu riproduzione	 143
 Il menu di ripresa	 153
 Il menu filmato	 174
 Il menu elaborazione immagini	 177
 Il menu impostazioni	 191
 Note tecniche	 201

Come ottenere prestazioni ottimali dalla fotocamera

Scattare foto con il pulsante di scatto.

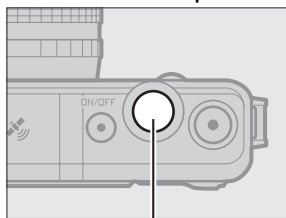

Pulsante di scatto

Si possono scattare foto in qualunque modo premendo il pulsante di scatto. Per ulteriori informazioni, vedere pagina 10.

Riprendere filmati con il pulsante di registrazione filmato.

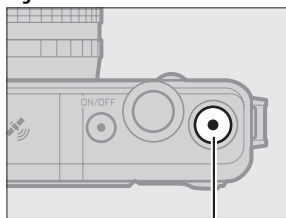

Pulsante di registrazione filmato

Si possono registrare filmati premendo il pulsante di registrazione filmato nei modi auto (☐ 28), creativo (☐ 37) e filmato avanzato (☐ 66).

Scattare **foto subacquee**.

Montare un obiettivo specifico impermeabile per scattare foto a profondità fino a 15 metri e fino a 60 minuti alla volta. Per ulteriori informazioni, vedere pagina 50. La fotocamera offre le seguenti funzionalità che possono essere molto utili durante la fotografia subacquea:



- Compensare la dominante blu nelle immagini scattate sott'acqua (📖 54).
- Controllo distorsione per foto e filmati subacquei (📖 56).
- Un flash incorporato che può essere utilizzato per l'illuminazione aggiuntiva sott'acqua (📖 56).

Accesso ad altitudine, profondità, orientamento bussola, orizzonte virtuale, dati posizione (GPS/GLONASS) e opzioni di registro.

Durante le riprese in luoghi con una chiara visione del cielo, è possibile:

- Accedere a una varietà di informazioni, inclusi un orizzonte virtuale e l'orientamento bussola e l'altitudine o la profondità (📖 101).
- Registrare dati posizione (📖 104).
- Registrare la propria posizione o profondità (📖 110).

Sommario

Come ottenere prestazioni ottimali dalla fotocamera.....	ii
Per la vostra sicurezza	xi
Resistenza agli urti, all'acqua e alla polvere	xiv
Resistenza agli urti.....	xiv
Resistenza all'acqua e alla polvere.....	xiv
Importante: obiettivi impermeabili	xv
Precauzioni: resistenza agli urti	xv
Precauzioni: resistenza all'acqua e alla polvere	xv
Ambiente operativo.....	xvii
Importante: dati posizione (GPS/GLONASS).....	xviii
Avvisi.....	xix

Introduzione **1**

Prima di iniziare	1
Parti della fotocamera	2
Primi passi.....	14

Scattare e visualizzare le foto **28**

Fotografia "inquadra e scatta" (Modo Auto)	28
Visualizzazione delle foto.....	31
Eliminazione delle immagini	32
Controllo immagine dal vivo	35
Scelta di un modo creativo	37
Scelta di una modalità che corrisponda al soggetto o alla situazione.....	38
Subacquea (🐟, 🌊, 📷)	38
Paesaggio notturno (🌃).....	38
Ritratto notturno (👤)	39
Controluce (📷)	39
Panorama semplificato (📷)	39
Flou (📷).....	39
Effetto miniatura (📷)	39
Selezione colore (📷)	39

Scattare foto nei modi P, S, A e M	40
Controluce	46
Panorama semplif.	47
Fotografia subacquea	50
<i>Importante: precauzioni</i>	50
Prima di utilizzare la fotocamera sott'acqua	51
Il controllo finale	53
Ripresa di immagini subacquee	54
Suggerimenti e trucchi per la fotografia subacquea	56
Controllo distorsione auto	56
Il flash incorporato	56
Il profondimetro	57
Dopo aver utilizzato la fotocamera sott'acqua	60
L'O-ring.....	62
Registrazione e visualizzazione di filmati	66
Registrazione di filmati HD	67
Scatto di foto durante la registrazione di filmati HD	69
Visualizzazione di filmati.....	70
Eliminazione di filmati	71
Registrazione di filmati al rallentatore	72
Altri modi di ripresa	76
⇄ Scelta del momento (cattura immagine migliore)	76
Scegliere il momento (Visualizzazione a rallentatore).....	76
Consentire alla fotocamera di scegliere il momento (Smart Photo Selector).....	78
📷 Combinare foto con brevi vignette di filmato (Modo Motion Snapshot)	83
Visualizzazione di Motion Snapshot.....	86
Eliminazione di Motion Snapshot	86

Ulteriori informazioni sulla fotografia	87
Modo sequenza.....	87
Modi autoscatto.....	89
Compensazione esposiz.....	90
Il flash incorporato	92
Il pulsante  (action).....	96
Ripresa: scelta di un modo di ripresa	96
Riproduzione: scorrere le foto	97
Menu: display esterno	98
L'adattatore wireless per la comunicazione con dispositivi mobili WU-1b.....	99
Dati posizione e altri indicatori	101
Altitudine e profondità.....	103
Dati posizione	104
Opzioni dei dati posizione	107
Registri percorsi	110
Eliminazione dei registri	113
Calibrazione della bussola elettronica	114
Ulteriori informazioni sulla riproduzione	115
Informazioni sulla foto	115
Riproduzione miniature	118
Riproduzione calendario.....	119
Zoom in riproduzione.....	120
Eliminazione delle immagini.....	121
Eliminazione dell'immagine corrente.....	121
Il menu riproduzione	121
Classificazione delle immagini.....	122
Slide show	123

Collegamenti	126
Installazione del software in dotazione.....	126
Requisiti di sistema	128
Visualizzazione e modifica delle immagini su un computer.....	130
Trasferimento delle immagini	130
Visualizzazione delle immagini	132
Creazione di brevi filmati.....	134
Visualizzazione delle immagini su un televisore	136
Dispositivi ad alta definizione.....	136
Stampa di foto	138
Collegamento della stampante.....	138
Stampa di foto singole	139
Stampa di più foto	140
Creazione di un ordine di stampa DPOF: impostazione di stampa.....	142
Il menu riproduzione	143
Selezione di più immagini.....	145
Mostra foto scattata	146
Ruota verticali	146
Proteggi	146
Classificazione	146
D-Lighting.....	147
Ridimensiona	148
Ritaglia	149
Zoom con priorità al volto.....	150
Taglia filmato	150
Cambia tema	152

Il menu di ripresa	153
Ripristina opzioni ripresa	155
Modo di esposizione	155
Qualità dell'immagine	156
Dimensioni dell'immagine.....	156
Numero di scatti salvati.....	159
Filmato prima/dopo	159
Formato file	160
Misuraz. esposimetrica	160
Controllo distorsione auto.....	161
Spazio colore	162
D-Lighting attivo	163
NR su pose lunghe.....	164
VR ottico	164
VR elettronico.....	165
Modo di messa a fuoco.....	165
Messa a fuoco manuale	168
Modo area AF	170
Blocco della messa a fuoco.....	171
Priorità al volto.....	172
Illumin. AF incorporato.....	172
Controllo flash.....	173
Compensazione flash.....	173
Il menu filmato	174

Ripristina opzioni filmati.....	175
Frequenza fotogrammi	175
Impostazioni filmato.....	175
Opzioni audio dei filmati.....	176

Il menu elaborazione immagini	177
Ripristina opzioni elabor.	178
Bilanciamento del bianco	178
Regolazione fine del bilanciamento del bianco	179
Premisurazione manuale	180
Sensibilità ISO	183
Picture Control	184
Modifica dei Picture Control.....	184
Picture Control person.	188
Modifica/Salva	188
Carica da/Salva su card.....	189
NR su ISO elevati	190
Il menu impostazioni	191
Ripristina impostazioni	193
Formatta card	193
Scatto senza card	193
Display	194
Luminosità display	194
Visual. a contrasto elevato	194
Reticolo guida.....	194
Indicatori sonori	194
Autospegnimento	195
Blocco AE pulsante scatto	195
Blocco comandi	195
Opzioni altit./profondità	196
Altimetro/profondimetro	196
Correzione altitudine/profondità	196
Unità altit./profondità.....	196
Riduzione dello sfarfallio	197
Ripristina numeraz. file	197
Fuso orario e data	198

Lingua (Language)	198
Rotazione automatica.....	199
Mappatura dei pixel	200
Versione firmware	200
Note tecniche	201
Accessori opzionali	201
Obiettivi 1 NIKKOR non impermeabili.....	203
Card di memoria approvate	206
Eye-Fi card approvate.....	207
Collegamento di un connettore di alimentazione e di un adattatore CA	208
Conservazione e pulizia	210
Uso subacqueo	210
Conservazione.....	210
Pulizia	210
Cura della fotocamera e delle batterie: precauzioni	211
Impostazioni disponibili	215
Impostazioni predefinite	219
Capacità della card di memoria	220
Risoluzione dei problemi	223
Batteria/Display	223
Ripresa (Tutti i modi).....	223
Ripresa (Modi P , S , A e M)	225
Filmati.....	225
Riproduzione	225
Dati posizione.....	226
Varie	227
Messaggi di errore	228
Specifiche	232
Fotocamera digitale Nikon 1 AW1	232
Durata della batteria	249
Indice	250

Per la vostra sicurezza

Per evitare eventuali danni al vostro prodotto Nikon o possibili lesioni a voi stessi o a terzi, vi preghiamo di leggere integralmente le seguenti precauzioni di sicurezza prima di utilizzare questa attrezzatura. Conservate le istruzioni in modo che chiunque faccia uso del prodotto possa consultarle.

Le conseguenze che possono derivare da una mancata osservanza delle precauzioni presentate in questa sezione sono contrassegnate dal seguente simbolo:



Questa icona indica avvisi importanti. Per evitare eventuali lesioni, leggere tutti gli avvisi prima dell'utilizzo del prodotto Nikon.

■ AVVISI

- ⚠ Fare in modo che il sole rimanga fuori dell'inquadratura.** Durante la ripresa di soggetti in controluce, fare in modo che il sole rimanga fuori dall'inquadratura. La luce del sole che converge nella fotocamera quando il sole viene inquadrato o si trova vicino al bordo dell'inquadratura potrebbe provocare un incendio.
- ⚠ In caso di malfunzionamento, spegnere immediatamente la fotocamera.** Nel caso di fuoriuscita di fumo o di odori inconsueti provenienti dall'attrezzatura o dall'adattatore CA (accessorio opzionale), scollegare immediatamente l'adattatore CA e rimuovere la batteria, prestando attenzione a non ustionarsi. Continuare a utilizzare la fotocamera in tali condizioni può provocare lesioni. Dopo aver rimosso la batteria, portare l'attrezzatura presso un centro assistenza autorizzato Nikon per gli opportuni controlli.
- ⚠ Non utilizzare in presenza di gas infiammabili.** Per evitare il rischio di esplosioni o incendi, non utilizzare attrezzature elettroniche in ambienti saturi di gas infiammabili.
- ⚠ Prestare attenzione in presenza di acqua o pioggia o quando si utilizza la fotocamera con le mani bagnate.** La fotocamera può essere utilizzata sott'acqua e manipolata in modo sicuro con le mani bagnate solo quando l'obiettivo specifico impermeabile è collegato e il coperchio vano batteria/alloggiamento card di memoria e il coperchio di protezione connettori sono chiusi. Non immergere o esporre all'acqua né maneggiare con le mani bagnate, a meno che queste condizioni non siano soddisfatte. La mancata osservanza di queste precauzioni potrebbe provocare danni al prodotto, incendi o scosse elettriche.
- ⚠ Non tentare di smontare la fotocamera.** Il contatto con i componenti interni del prodotto può provocare lesioni. In caso di malfunzionamento, il prodotto deve essere riparato esclusivamente da personale qualificato. Qualora il prodotto si rompesse in seguito a caduta o altri incidenti, rimuovere la batteria e/o l'adattatore CA e portare il prodotto presso un centro assistenza autorizzato Nikon per le opportune riparazioni.

- ⚠ **Tenere lontano dalla portata dei bambini.** La mancata osservanza di questa precauzione può provocare lesioni. Inoltre, tenere presente che le piccole parti rappresentano un pericolo di soffocamento. Se un bambino ingerisce una parte dell'apparecchio, rivolgersi immediatamente a un medico.
- ⚠ **Prima di utilizzare la fotocamera sott'acqua, rimuovere le cinghie a tracolla destinate esclusivamente all'uso a terra.** La cinghia a tracolla potrebbe avvolgersi attorno al collo, con il conseguente rischio di soffocamento o annegamento.
- ⚠ **Non avvolgere la cinghia attorno al collo di neonati o bambini.** L'avvolgimento della cinghia della fotocamera attorno al collo di neonati o bambini può causare soffocamento.
- ⚠ **Seguire le istruzioni del personale delle linee aeree e degli ospedali.** Questa fotocamera trasmette frequenze radio che possono interferire con le apparecchiature mediche o con la navigazione aerea. Disattivare i dati posizione e tutte le funzioni di registro percorso e scollegare tutti i dispositivi wireless dalla fotocamera prima di imbarcarsi su un aereo, e spegnere la fotocamera durante il decollo e l'atterraggio. In strutture sanitarie, seguire le istruzioni del personale relative all'uso di dispositivi wireless e sistemi di navigazione satellitare.
- ⚠ **Non rimanere in contatto con fotocamera, batteria o caricabatteria per lunghi periodi di tempo quando i dispositivi sono accesi o in uso.** Alcune parti del dispositivo diventano calde. Se si lascia il dispositivo a contatto diretto con la pelle per lunghi periodi di tempo, possono verificarsi ustioni a bassa temperatura.
- ⚠ **Non lasciare il prodotto in luoghi dove potrebbe essere esposto a temperature estremamente elevate, per esempio in un'automobile chiusa o al sole diretto.** La mancata osservanza di questa precauzione potrebbe provocare danni o incendi.
- ⚠ **Non puntare il flash verso il conducente di un veicolo a motore.** La mancata osservanza di questa precauzione può provocare incidenti.
- ⚠ **Osservare le dovute precauzioni nell'utilizzo del flash.**
- L'utilizzo della fotocamera con il flash molto vicino alla pelle o ad altri oggetti può provocare ustioni.
 - L'utilizzo del flash vicino agli occhi del soggetto può provocare danni temporanei alla vista. Il flash non deve essere utilizzato a una distanza inferiore a un metro dal soggetto. Prestare particolare attenzione quando si fotografano neonati.
- ⚠ **Evitare il contatto con i cristalli liquidi.** Se il display dovesse rompersi, prestare attenzione a non ferirsi con i vetri rotti ed evitare che i cristalli liquidi del display entrino in contatto con la pelle, gli occhi o la bocca.
- ⚠ **Non trasportare i treppiedi quando sono collegati a un obiettivo o una fotocamera.** Si potrebbe inciampare o colpire altre persone accidentalmente, causando lesioni.

- ⚠ Osservare le necessarie precauzioni nel maneggiare le batterie.** Le batterie possono perdere liquidi o esplodere se maneggiate in modo inopportuno. Se utilizzate con questo prodotto, osservare le seguenti precauzioni:
- Utilizzare esclusivamente batterie idonee all'attrezzatura in uso.
 - Non mettere in corto circuito e non smontare la batteria.
 - Assicurarsi che il prodotto sia spento prima di sostituire la batteria. Se si sta utilizzando un adattatore CA, assicurarsi che sia scollegato.
 - Non inserire la batteria al contrario o con le polarità invertite.
 - Non esporre la batteria a fiamme o calore eccessivo.
 - Non immergere e non esporre la batteria ad acqua.
 - Riposizionare il copricontatti quando si trasporta la batteria. Evitare di trasportare o conservare la batteria insieme ad oggetti metallici come collane o forcine.
 - Le batterie sono soggette a perdita di liquidi quando sono completamente scariche. Per evitare danni al prodotto, rimuovere la batteria quando la carica si esaurisce.
 - Quando la batteria non viene utilizzata, inserire il copricontatti e conservarla in un luogo fresco e asciutto.
 - Immediatamente dopo l'uso oppure quando il prodotto viene utilizzato con l'alimentazione a batterie per un periodo prolungato, la batteria può surriscaldarsi. Prima di rimuovere la batteria, spegnere la fotocamera ed attendere che la batteria si raffreddi.
 - Interrompere immediatamente l'utilizzo se si notano cambiamenti nello stato della batteria, come perdita di colore o deformazione.

⚠ Osservare le necessarie precauzioni nel maneggiare il caricabatterie:

- Mantenere il prodotto asciutto. In caso di mancata osservanza di questa precauzione, possono verificarsi incendi o scosse elettriche.
 - Non mettere in cortocircuito i terminali del caricabatterie. La mancata osservanza di questa precauzione potrebbe causare surriscaldamento o arrecare danni al caricabatterie.
 - Se si accumula della polvere sopra o in prossimità dei componenti metallici del connettore, rimuoverla con un panno asciutto. Continuare a utilizzare la fotocamera in tali condizioni può provocare incendi.
 - Non avvicinarsi al caricabatterie durante i temporali. In caso di mancata osservanza di questa precauzione, possono verificarsi scosse elettriche.
 - Non maneggiare il connettore o il caricabatterie con le mani bagnate. In caso di mancata osservanza di questa precauzione, possono verificarsi scosse elettriche.
 - Non utilizzare con convertitori o adattatori progettati per convertire la tensione elettrica in un'altra o con invertitori CC-CA. La mancata osservanza di questa precauzione potrebbe arrecare danni al prodotto o causare surriscaldamento o incendi.
- ⚠ Utilizzare cavi appropriati.** Per il collegamento dei cavi agli spinotti di entrata o di uscita, usare solo i cavi forniti o commercializzati da Nikon adatti a tale scopo, al fine di mantenere il prodotto conforme alle normative.
- ⚠ CD-ROM:** I CD-ROM contenenti software e manuali non devono essere riprodotti in attrezzature CD audio. Riprodurre CD-ROM in un lettore CD audio può causare lesioni all'udito o danni all'attrezzatura.

Resistenza agli urti, all'acqua e alla polvere

Il prodotto è conforme ai seguenti standard:

Resistenza agli urti

La fotocamera, con l'obiettivo specifico impermeabile montato, ha superato i test di caduta conformi ¹ a MIL-STD-810F Metodo 516.5: urti. ² *Queste prove interne non costituiscono una garanzia totale di invulnerabilità a danni o distruzione.*

Resistenza all'acqua e alla polvere

Con l'obiettivo specifico impermeabile montato, la fotocamera è conforme allo standard di resistenza all'acqua JIS IP68, consentendo il suo utilizzo a profondità fino a 15 metri per un massimo di 60 minuti alla volta. ³ *Ciò non costituisce una garanzia totale di resistenza all'acqua e alla polvere in tutte le circostanze, o di invulnerabilità a danni o distruzione.*

- 1 Utilizzando un metodo di test derivato da MIL-STD-810F Metodo 516.5: urti, il prodotto viene fatto cadere da un'altezza di 200 cm su una superficie di compensato di 5 cm di spessore. Deformazioni esterne e danni alla superficie non sono testati.
- 2 Uno standard di test dell'esercito americano che comporta far cadere 5 campioni alla volta da un'altezza di 122 cm per controllare l'effetto dell'impatto su un totale di 26 superfici (12 bordi, 8 angoli e 6 facce), con il requisito che il test deve essere superato all'interno di un totale di 5 campioni (se si verifica un problema durante il test, questo viene ripetuto con 5 nuovi campioni, con il requisito che il test sia superato all'interno di un totale di 5 campioni).
- 3 Ciò significa che in base ai test eseguiti utilizzando i metodi Nikon, il prodotto può essere usato alla pressione dell'acqua specificata per il periodo di tempo specificato.

Importante: obiettivi impermeabili

La resistenza del prodotto agli urti, all'acqua e alla polvere non è garantita se l'obiettivo specifico impermeabile non è montato. Prima di usare questo prodotto, assicurarsi di leggere le seguenti sezioni, insieme alle istruzioni riportate in "Per la vostra sicurezza" (☐ xi–xiii) e in "Cura della fotocamera e delle batterie: precauzioni" (☐ 211–214). Prima di utilizzare il prodotto sott'acqua, leggere le avvertenze in "Fotografia subacquea" (☐ 50–65).

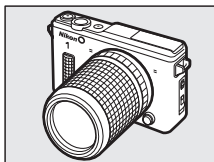

Precauzioni: resistenza agli urti

Osservare le seguenti precauzioni quando si utilizza la fotocamera con obiettivi specifici impermeabili:

- La resistenza del prodotto agli urti non è garantita se il flash è sollevato.
- Non sottoporre il prodotto intenzionalmente a urti fisici violenti, non collocarlo sotto oggetti pesanti né tentare di inserirlo in sacchetti o in altri spazi troppo piccoli per contenerlo.
- Non esporre il prodotto a profondità superiori a 15 metri o a rapide, cascate o altri tipi di acqua ad alta pressione.
- I danni dovuti a errore dell'utente non sono coperti dalla garanzia.



Precauzioni: resistenza all'acqua e alla polvere

Osservare le seguenti precauzioni quando si utilizza la fotocamera con obiettivi specifici impermeabili:

- A parte l'obiettivo specifico impermeabile, gli accessori forniti con la fotocamera non sono impermeabili. Gli obiettivi specifici impermeabili stessi sono impermeabili solo quando collegati alla fotocamera.
- Il prodotto resiste soltanto all'acqua dolce (come quella di piscine, fiumi o laghi) e all'acqua marina. Non utilizzare in sorgenti o bagni termali caldi.
- Non esporre il prodotto a profondità superiori a 15 metri o a rapide, cascate, acqua che scorre a piena forza da un rubinetto o altri tipi di acqua ad alta pressione. La mancata osservanza di queste precauzioni potrebbe esporre il prodotto a una pressione sufficientemente alta da causare l'ingresso di acqua.
- Non lasciare immerso per più di 60 minuti alla volta.



- Le parti interne verranno danneggiate dall'acqua e dalla polvere. Per evitare l'ingresso di acqua, non rimuovere l'obiettivo, non aprire il coperchio di protezione connettori o il coperchio vano batteria/alloggiamento card di memoria, né utilizzare il pulsante di sblocco obiettivo o le chiusure o i blocchi di sicurezza sul coperchio di protezione connettori o sul coperchio vano batteria/alloggiamento card di memoria con le mani bagnate, quando la fotocamera è bagnata o in luoghi esposti a spruzzi, vento, sabbia o polvere. Assicurarsi che le card di memoria e la batterie siano asciutte prima dell'inserimento. In caso di perdite del prodotto, interrompere immediatamente l'uso, asciugare la fotocamera e l'obiettivo e rivolgersi a un centro assistenza autorizzato Nikon.

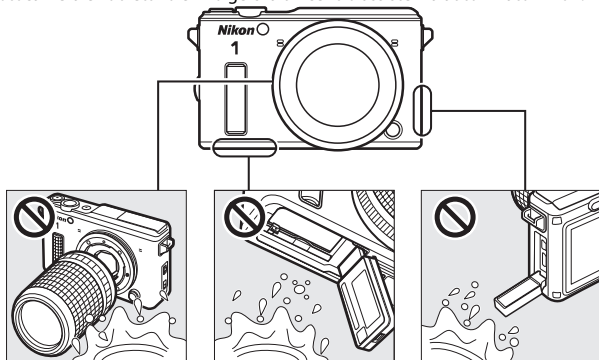

- Acqua o altri liquidi sulla tenuta O-ring dell'obiettivo o all'interno del coperchio di protezione connettori o del coperchio vano batteria/alloggiamento card di memoria devono essere rimossi immediatamente con un panno morbido e asciutto. Altre sostanze estranee devono essere rimosse da queste superfici con una pompetta, prestando attenzione a rimuovere eventuali piccole particelle dai lati e dagli angoli delle scanalature di tenuta acqua. Sostanze estranee sul corpo macchina della fotocamera possono essere rimosse con un panno asciutto e morbido. Non usare sapone, detersivi o altri prodotti chimici, e assicurarsi di rimuovere olio abbronzante, solari, sali da bagno, detersivi, sapone, solventi organici, olio, alcol e simili immediatamente.
- Non lasciare il prodotto per lunghi periodi in luoghi esposti a temperature di congelamento o a temperature superiori a 50 °C, che possono svilupparsi per esempio in veicoli chiusi, a bordo di imbarcazioni, sulla spiaggia, al sole diretto o nelle vicinanze di apparecchi per il riscaldamento. La mancata osservanza di questa precauzione potrebbe rendere il prodotto vulnerabile a infiltrazioni di acqua.

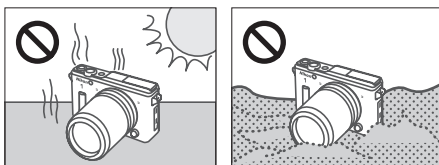

- La resistenza del prodotto all'acqua non è garantita se esso viene colpito, fatto cadere o altrimenti sottoposto a forti pressioni, urti molto violenti o vibrazioni. Se il prodotto dovesse subire una caduta o altri urti fisici, rivolgersi a tecnici autorizzati Nikon, in modo che esso venga testato per assicurarsi che sia ancora impermeabile. Si noti che per questo servizio è previsto un costo.
- I danni dovuti a errore dell'utente non sono coperti dalla garanzia.

Ambiente operativo

La fotocamera e gli obiettivi specifici impermeabili sono stati testati e approvati per l'uso a temperature comprese tra $-10\text{ }^{\circ}\text{C}$ e $+40\text{ }^{\circ}\text{C}$ a terra e $0\text{ }^{\circ}\text{C}$ e $+40\text{ }^{\circ}\text{C}$ in acqua.

Osservare le seguenti precauzioni:

- Le prestazioni della batteria si riducono a basse temperature. Tenere la fotocamera calda o preparare una batteria di scorta in un luogo caldo.
- A basse temperature, il monitor potrebbe non funzionare come previsto immediatamente dopo l'accensione della fotocamera: per esempio, potrebbero apparire immagini residue o il monitor potrebbe sembrare più scuro del normale.
- In ambienti freddi, rimuovere immediatamente eventuali depositi di neve o pioggia. Pulsanti, interruttori e altri controlli della fotocamera potrebbero diventare difficili da azionare se viene loro consentito di congelare, mentre la qualità del suono potrebbe venire influenzata se si consente l'accumulo di acqua nei fori dei coperchi del microfono e degli altoparlanti.
- Il contatto prolungato con metallo freddo può danneggiare la pelle esposta. Indossare guanti quando si maneggia la fotocamera per periodi di tempo prolungati a temperature basse.
- Selezionare un luogo asciutto quando si installano o rimuovono gli obiettivi specifici impermeabili ed evitare di lasciare la fotocamera con il tappo corpo rimosso oppure il coperchio del vano batteria/alloggiamento card di memoria o il coperchio di protezione connettori aperti o l'obiettivo con il tappo posteriore rimosso in luoghi umidi. La mancata osservanza di queste precauzioni potrebbe provocare la formazione di condensa all'interno dell'obiettivo quando il prodotto viene portato in acqua. Si potrebbe formare della condensa all'interno dell'obiettivo o del monitor anche se il prodotto viene esposto a cambiamenti rapidi della temperatura, come quelli che si verificano quando il prodotto viene portato in acqua fredda da un luogo caldo sulla riva, in una stanza calda da un luogo freddo esterno oppure il coperchio vano batteria/alloggiamento card di memoria viene aperto o chiuso oppure quando sono collegati o rimossi gli obiettivi in un luogo umido. Tale formazione di condensa non provocherà malfunzionamenti o danni di altro genere, e dovrebbe disperdersi se il prodotto viene portato prima in un luogo con una temperatura stabile—libero da calore, umidità, sabbia e polvere—e quindi spento e lasciato con la batteria e la card di memoria rimosse e il coperchio vano batteria/alloggiamento card di memoria e il coperchio di protezione connettori aperti, finché non ha raggiunto la temperatura ambiente. Consultare i tecnici autorizzati Nikon nel caso in cui la condensa non si asciughi.

Importante: dati posizione (GPS/GLONASS)

Osservare le seguenti precauzioni quando si utilizzano le funzioni dati posizione e registro percorsi:

- **Registri percorsi:** mentre **Si** è selezionato per **Dati posizione > Registra dati posizione** nel menu impostazioni (☐ 104), i dati posizione saranno registrati con tutte le foto scattate e la fotocamera continuerà a monitorare i dati posizione anche quando è spenta. Le onde radio prodotte dal dispositivo potrebbero influire negativamente sulle apparecchiature mediche e sui sistemi di navigazione aerea; in situazioni in cui l'uso di dispositivi di navigazione satellitare è limitato o vietato, per esempio ospedali o aerei, terminare il registro percorso attuale, selezionare **No** per **Registra dati posizione** e spegnere la fotocamera.
- **Condivisione dati posizione:** si noti che indirizzi e altri dati personali possono essere ricavati a partire dai dati posizione memorizzati nei registri percorsi o incorporati nelle immagini. Prestare attenzione durante la condivisione delle immagini e dei registri percorsi o durante la loro pubblicazione su Internet o in altri luoghi in cui possono essere visualizzati da terze parti. Vedere "Smaltimento di dispositivi di memorizzazione dati" (☐ xxii) per informazioni sulla cancellazione dei dati posizione prima di smaltire la fotocamera o le card di memoria.
- **Navigazione:** posizione, altitudine, profondità e altri dati posizione segnalati dal dispositivo sono solo approssimativi e non sono intesi per la rilevazione o la navigazione. Assicurarsi di prendere con sé mappe appropriate o altri dispositivi di navigazione quando si utilizza il prodotto durante attività esterne come navigazione da diporto, immersioni subacquee, alpinismo o escursioni.
- **Restrizioni sull'uso:** la funzione dati posizione potrebbe non funzionare come previsto in alcuni paesi o regioni, compresi (a ottobre 2013) la Cina e luoghi in prossimità del confine cinese. Alcuni paesi vietano l'uso non autorizzato di dispositivi di navigazione satellitare e di altri dati posizione; prima del viaggio, contattare l'agente di viaggio, l'ambasciata o l'ufficio del turismo dei Paesi che verranno visitati. In luoghi dove è proibito l'uso, selezionare **No** per **Dati posizione > Registra dati posizione**.

Avvisi

- È severamente vietata la riproduzione, trasmissione, trascrizione, inserimento in un sistema di reperimento di informazioni, traduzione in qualsiasi lingua, in qualsiasi forma e con qualsiasi mezzo, anche parziale, dei manuali in dotazione con il presente prodotto, senza previa autorizzazione scritta di Nikon.
- Nikon si riserva il diritto di modificare le specifiche tecniche relative ad hardware e software contenute nei presenti manuali in qualsiasi momento e senza preavviso.
- Nikon declina ogni responsabilità per qualsiasi danno provocato dall'utilizzo di questo prodotto.
- Pur avendo tentato di rendere la più completa e accurata possibile la presente documentazione, vi preghiamo di segnalare eventuali errori od omissioni al vostro rivenditore Nikon più vicino (indirizzi forniti separatamente).

Avviso per gli utenti residenti in Europa

ATTENZIONE: RISCHIO DI ESPLOSIONE SE LE BATTERIA VIENE SOSTITUITA CON UNA BATTERIA DI TIPO NON CORRETTO. SMALTIMENTO DELLE BATTERIE SECONDO LE ISTRUZIONI.

Questo simbolo indica che gli apparecchi elettrici ed elettronici devono essere smaltiti negli appositi contenitori di rifiuti.



Le seguenti istruzioni sono rivolte esclusivamente agli utenti di paesi europei:

- Il presente prodotto deve essere smaltito nell'apposito contenitore di rifiuti. Non smaltire insieme ai rifiuti domestici.
- La raccolta differenziata e il riciclaggio aiutano a preservare le risorse naturali e a prevenire le conseguenze negative per la salute umana e per l'ambiente che potrebbero essere provocate dallo smaltimento scorretto.
- Per ulteriori informazioni, vi preghiamo di contattare le autorità locali responsabili dello smaltimento dei rifiuti.

Questo simbolo sulla batteria indica che la batteria deve essere smaltita negli appositi contenitori di rifiuti.



Le seguenti istruzioni sono rivolte esclusivamente agli utenti di paesi europei:

- Le presenti batterie, dotate di questo simbolo o meno, devono essere smaltite nell'apposito contenitore di rifiuti. Non smaltire insieme ai rifiuti domestici.
- Per ulteriori informazioni, vi preghiamo di contattare le autorità locali responsabili dello smaltimento dei rifiuti.

Avviso concernente il divieto di copia e riproduzione

È opportuno notare che il semplice possesso di materiale digitale copiato o riprodotto tramite scanner, fotocamere digitali o altri dispositivi può essere perseguito legalmente.

• Oggetti la cui copia o riproduzione è vietata per legge

È severamente vietata la copia o riproduzione di banconote, monete, obbligazioni statali o locali, anche nell'eventualità in cui si tratti di riproduzioni di campioni.

È vietata la copia o riproduzione di banconote, monete o titoli in circolazione all'estero.

È vietata la copia o riproduzione di francobolli e cartoline non timbrati emessi dallo stato senza autorizzazione dell'organo di competenza.

È vietata la copia o riproduzione di francobolli emessi dallo stato e di documentazioni e certificazioni stipulate secondo legge.

• Avvertenze per copie o riproduzioni specifiche

Lo Stato ha pubblicato precauzioni sulla copia e riproduzione di titoli di credito emessi da aziende private (azioni, ricevute, assegni, certificati ecc.), abbonamenti o coupon di viaggio, salvo i casi in cui un numero minimo di copie è necessario ai fini commerciali dell'azienda stessa. È inoltre vietata la copia o riproduzione di passaporti emessi dallo Stato, licenze emesse da organi pubblici e gruppi privati, carte d'identità e biglietti, come abbonamenti o buoni pasto.

• Osservare le indicazioni sul copyright

La copia o riproduzione di prodotti artistici coperti da copyright quali libri, brani musicali, dipinti, xilografie, stampe, mappe, disegni, film e fotografie è regolata dalle leggi nazionali ed internazionali sul copyright. Non utilizzare il presente prodotto per produrre copie illegali o infrangere le leggi sul copyright.

Smaltimento di dispositivi di memorizzazione dati

Si noti che l'eliminazione di foto o la formattazione di card di memoria o altri dispositivi di memorizzazione non comporta l'eliminazione totale dei dati originali delle immagini. I file eliminati possono talvolta essere recuperati dai dispositivi di memorizzazione smaltiti tramite l'utilizzo di software disponibili in commercio, quindi potenzialmente potrebbero essere utilizzati per usi fraudolenti dei dati personali delle immagini. Il rispetto della privacy di tali dati è responsabilità dell'utente.

Prima di smaltire un dispositivo di memorizzazione dati o trasferirne la proprietà a un'altra persona, selezionare **No** per **Dati posizione > Registra dati posizione** (☐ 104), eliminare tutti i dati utilizzando un software di eliminazione permanente in commercio oppure formattare il dispositivo e riempirlo nuovamente di foto prive di informazioni personali (per esempio foto scattate puntando il cielo). Per rimuovere i dati di registro percorso dalla card di memoria, selezionare **Elimina registro** ed eliminare tutti i registri (☐ 113). Nel caso di distruzione fisica dei dispositivi di memorizzazione dati, prestare particolare attenzione a non ferirsi.

AVC Patent Portfolio License

QUESTO PRODOTTO È CONCESSO IN LICENZA IN CONFORMITÀ ALLA AVC PATENT PORTFOLIO LICENSE PER USO PERSONALE E NON COMMERCIALE DELL'UTENTE PER (i) LA CODIFICA VIDEO IN CONFORMITÀ CON LO STANDARD AVC ("AVC VIDEO") E/O (ii) LA DECODIFICA DI FILMATI AVC PRECEDENTEMENTE CODIFICATI DA UN UTENTE NELL'AMBITO DI ATTIVITÀ PERSONALI E NON COMMERCIALI E/O OTTENUTI DA UN FORNITORE AUTORIZZATO DI FILMATI AVC. NON VIENE CONCESSA NESSUN'ALTRA LICENZA PER QUALSIASI ALTRO UTILIZZO, NÉ ESPLICITA NÉ IMPLICITA. PER ULTERIORI INFORMAZIONI RIVOLGERSI A MPEG LA, L.L.C. VISITARE IL SITO <http://www.mpegla.com>

Avvisi relativi alla temperatura

La fotocamera può diventare calda al tatto durante l'utilizzo. Ciò è normale e non indica malfunzionamento. Ad elevate temperature ambiente, dopo lunghi periodi di utilizzo prolungato o dopo avere scattato molte foto in rapida successione, può venire visualizzato un avviso relativo alla temperatura. Dopodiché, la fotocamera si spegne automaticamente per ridurre al minimo i danni ai circuiti interni. Attendere che la fotocamera si raffreddi prima di riutilizzarla.

Utilizzare esclusivamente accessori elettronici di marca Nikon

Le fotocamere Nikon sono progettate per essere conformi agli standard più elevati e includono una circuitazione elettronica complessa. Solo gli accessori elettronici di marca Nikon (compresi caricabatteria, batterie, adattatori CA e accessori per gli obiettivi) certificati specificatamente da Nikon per l'utilizzo con questa fotocamera digitale Nikon sono progettati e testati per funzionare in conformità ai requisiti operativi e di sicurezza di tale circuitazione elettronica.

L'utilizzo di accessori elettronici di altre marche potrebbe danneggiare la fotocamera e rendere nulla la garanzia Nikon. L'utilizzo di batterie ricaricabili agli ioni di litio di terze parti prive dell'ologramma Nikon riportato a destra potrebbe impedire il normale funzionamento della fotocamera o provocare surriscaldamento, innesco di fiamma, rotture o perdite di liquido.



Per ulteriori informazioni sugli accessori di marca Nikon, rivolgersi a un rivenditore di zona autorizzato Nikon.

✔ Utilizzare esclusivamente accessori di marca Nikon

Solo gli accessori di marca Nikon certificati specificatamente da Nikon per l'utilizzo con la fotocamera digitale Nikon sono progettati e testati per funzionare in conformità con i requisiti operativi e di sicurezza previsti. L'UTILIZZO DI ACCESSORI DI ALTRE MARCHE POTREBBE DANNEGGIARE LA FOTOCAMERA E RENDERE NULLA LA GARANZIA NIKON.

✔ Manutenzione della fotocamera e degli accessori

La fotocamera è un apparecchio di precisione che richiede una manutenzione regolare. Nikon consiglia di rivolgersi al rivenditore presso cui è stato effettuato l'acquisto o a un centro assistenza autorizzato Nikon per un controllo della fotocamera ogni anno e per una revisione ogni tre-cinque anni (si noti che le operazioni di controllo e revisione sono a pagamento). Se la fotocamera viene utilizzata a livello professionale, è particolarmente importante sottoporla a controlli e revisioni frequenti. Durante il controllo e la revisione, è necessario fornire anche tutti gli eventuali accessori regolarmente utilizzati con la fotocamera, come gli obiettivi.

✔ Prima di scattare foto importanti

Prima di utilizzare la fotocamera in occasioni importanti (quali matrimoni o prima di portare la fotocamera in viaggio), eseguire uno scatto di prova per accertarsi che la fotocamera funzioni correttamente. Nikon declina ogni responsabilità per eventuali danni o perdite provocati da un possibile malfunzionamento del prodotto.

✔ Apprendimento costante

Come parte integrante dell'impegno di Nikon per un "apprendimento costante" nell'ambito dell'assistenza ai prodotti, sono disponibili informazioni in continuo aggiornamento sui seguenti siti Web:

- **Per utenti negli Stati Uniti:** <http://www.nikonusa.com/>
- **Per utenti in Europa e Africa:** <http://www.europe-nikon.com/support/>
- **Per utenti in Asia, Oceania e Medio Oriente:** <http://www.nikon-asia.com/>

Visitare questi siti per tenersi aggiornati sulle informazioni più recenti riguardanti il prodotto, suggerimenti, risposte alle domande frequenti (FAQ) e consigli generali sulle tecniche fotografiche e di elaborazione digitale. Per ulteriori informazioni, rivolgersi al proprio rivenditore Nikon di fiducia. Per informazioni sui contatti, visitare <http://imaging.nikon.com/>

Introduzione

Prima di iniziare

Prima di utilizzare la fotocamera per la prima volta, confermare che la confezione contenga gli articoli elencati nel *Manuale d'uso*.



Parti della fotocamera

Prendersi alcuni minuti per familiarizzare con i controlli e i display della fotocamera. Può essere utile mettere un segnalibro in questa sezione per farvi riferimento durante la lettura del resto del manuale.

Il corpo macchina della fotocamera

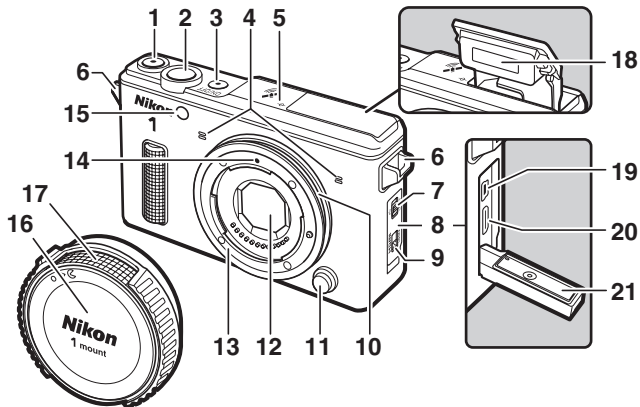

1	Pulsante di registrazione filmato	66, 68, 73
2	Pulsante di scatto...	29, 33, 69, 77, 79, 84
3	Interruttore di alimentazione	22
	Spia di alimentazione	22
4	Microfono	176
5	Indicatore del piano focale (∞)	169
6	Occhiello per cinghia fotocamera	14
7	Blocco per coperchio di protezione connettori	99, 130, 136, 138
8	Coperchio di protezione connettori	99, 130, 136, 138
9	Blocco di sicurezza del coperchio di protezione connettori	99, 130, 136, 138

10	O-ring	19, 62, 201
11	Pulsante di sblocco obiettivo	21
12	Sistema antipolvere	210, 211
13	Innesto dell'obiettivo	20, 169
14	Riferimento di innesto	20
15	Illuminatore ausiliario AF	172
	Spia autoscatto	89
	Illuminatore riduzione occhi rossi	93
16	Tappo corpo	202
17	Protezione per O-ring	203
18	Flash incorporato	92
19	Connettore USB	99, 130, 138
20	Connettore mini pin HDMI	136
21	Scanalatura di tenuta acqua	51



Il corpo macchina della fotocamera (continua)

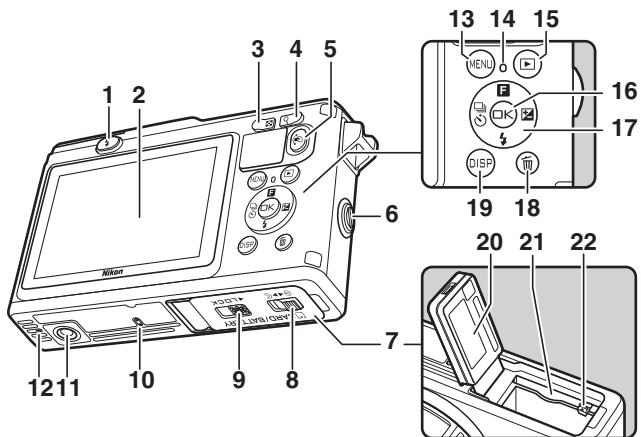

- | | | | |
|------------------------------------------------------------------------------------------|-------------|-------------------------------------------------|-------------|
| 1 Pulsante sollevamento flash | 92 | 13 Pulsante MENU (menu)..... | 9 |
| 2 Monitor..... | 5, 115, 194 | 14 Spia di accesso card di memoria | 18, 30 |
| 3 Pulsante (ridurre l'ingrandimento in riproduzione/miniatura)..... | 118 | 15 Pulsante (riproduzione) | 31, 81, 86 |
| 4 Pulsante (ingrandimento in riproduzione)..... | 120 | 16 Pulsante (OK)..... | 8 |
| 5 Pulsante (action) | 96 | 17 Multi-selettore | 8 |
| 6 Vite di fissaggio impugnatura | | (funzionalità)..... | 12 |
| 7 Coperchio vano batteria/alloggiamento card di memoria..... | 16, 18, 208 | (compensazione esposiz.)..... | 90 |
| 8 Blocco del coperchio vano batteria/alloggiamento card di memoria | 16, 18, 208 | (modo flash)..... | 92, 93 |
| 9 Blocco di sicurezza vano batteria/coperchio alloggiamento card di memoria | 16, 18, 208 | (ripresa in sequenza/autoscatto) | 87, 89 |
| 10 Altoparlante | | 18 Pulsante (cancella) | 32, 121 |
| 11 Attacco per treppiedi * | | 19 DISP Pulsante (visualizza) | 7 |
| 12 Bocchetta di equalizzazione pressione | | 20 Scanalatura di tenuta acqua | 51 |
| | | 21 Alloggiamento card di memoria..... | 16 |
| | | 22 Blocco batteria..... | 16, 18, 208 |

* La fotocamera non supporta il distanziatore per innesto treppiedi TA-N100.

Come reggere la fotocamera

Quando si inquadrano le foto, reggere la fotocamera come mostrato di seguito.

*Reggere la fotocamera
con la mano destra.*

*Tenere i gomiti
leggermente stretti
contro il busto.*

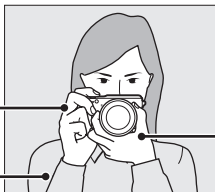

*Reggere l'obiettivo con
la mano sinistra.*



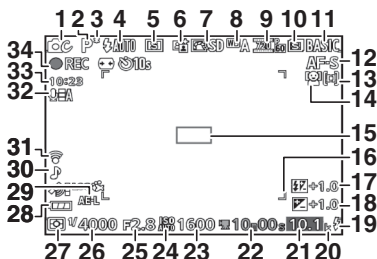

1 Modo di ripresa 10	19 Indicatore di pronto lampo 92
2 Controllo immagine dal vivo 35	20 "K" (visualizzato con memoria disponibile per più di 1.000 esposizioni) 27
Modo creativo 37	21 Numero di esposizioni rimanenti 27
Selezione cattura immagine migliore 76, 78	Numero di scatti rimanenti prima che il buffer di memoria sia pieno 88
Selezione filmato avanzato 66, 72	Indicatore registrazione del bilanciamento del bianco 181
Modo di esposizione 155	Indicatore di avviso card 193, 228
3 Indicatore del programma flessibile 40	22 Tempo disponibile 68, 73
4 Modo flash 92, 93	23 Sensibilità ISO 183
5 Modo di ripresa in sequenza ¹ 87	24 Indicatore di sensibilità ISO 183
6 D-Lighting attivo ¹ 163	Indicatore di sensibilità ISO auto 183
7 Picture Control ¹ 184	25 Diaframma 42, 43
8 Bilanciamento del bianco ¹ 178	26 Tempo di posa 41, 43
9 Impostazioni filmato (filmati HD) ¹ 175	27 Misurazione esposimetrica 160
Frequenza fotogrammi (filmati al rallentatore) ¹ 175	28 Indicatore della batteria ^{1, 2} 27
10 Dimensioni dell'immagine ¹ 156	29 Indicatore di blocco esposizione automatica (AE) 195
11 Qualità dell'immagine ¹ 156	30 Indicatori sonori ¹ 194
12 Modo di messa a fuoco ¹ 165	31 Indicatore di connessione Eye-Fi ¹ 207
13 Modo area AF ¹ 170	32 Sensibilità microfono ¹ 176
14 Priorità al volto ¹ 34, 172	33 Tempo trascorso 68, 73
15 Area di messa a fuoco 29, 170	34 Indicatore di registrazione 68, 73
16 Cornici area AF ¹ 165	
17 Compensazione flash 173	
18 Compensazione dell'esposizione 90	

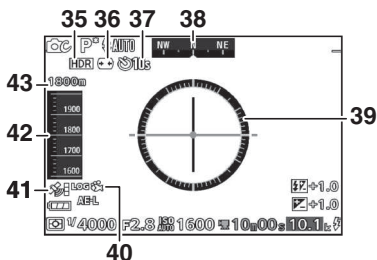

35 HDR	46	40 Indicatore registro percorso ^{1,2}	111
36 Controllo distorsione auto.....	161	41 Indicatore segnale satellite ^{1,2}	105
37 Autoscatto	89	42 Altimetro/profondimetro ²	101
38 Orientamento bussola ²	102	43 Altitudine/profondità ²	101
39 Orizzonte virtuale ²	102		

1 Visualizzato nel display dettagliato (□ 7).

2 Visualizzato nel display altimetro, profondimetro, orientamento e orizzonte virtuale (□ 7).

☞ Vedere anche

Per informazioni sulla regolazione della luminosità del monitor, vedere pagina 194.

Il pulsante DISP (visualizza)

Premere DISP per scorrere gli indicatori di ripresa (📖 5) e di riproduzione (📖 115) come mostrato di seguito.

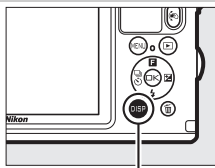

Pulsante DISP

■ Ripresa (📖 5)

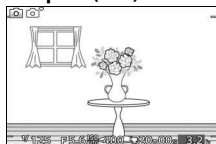

Display semplificato

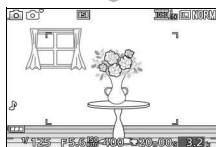

Display dettagliato

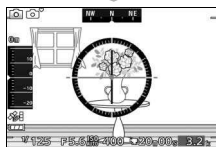

Display altimetro/
profondimetro,
orientamento bussola e
orizzonte virtuale (📖 101)

■ Riproduzione (📖 115)

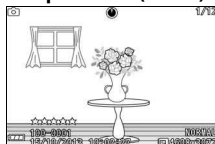

Informazioni semplici sulla
foto

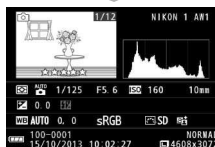

Info foto dettagliate

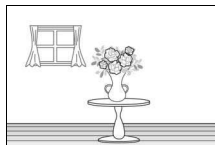

Solo immagine

Il multi-selettore

Il multi-selettore e il pulsante  sono usati per regolare le impostazioni e per spostarsi nei menu della fotocamera.

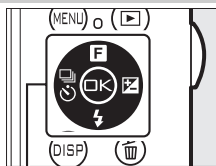

Multi-selettore

Impostazioni:

Vedere pagina 12.

Navigazione nei menu: ▲

Per spostare il cursore in alto.

Impostazioni:

Visualizzare il menu di ripresa in sequenza/autoscatto ( 87, 89).

Navigazione nei menu: ◀

Per tornare al menu precedente.

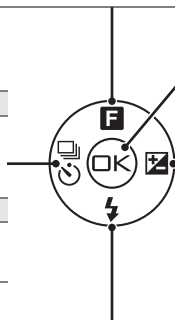

Per selezionare l'immagine evidenziata.

Impostazioni:

Per visualizzare il menu di compensazione dell'esposizione ( 90).

Navigazione nei menu: ▶

Per selezionare le voci evidenziate o visualizzare i sottomenu.

Impostazioni:

Per visualizzare il menu modo flash ( 92, 93).

Navigazione nei menu: ▼

Per spostare il cursore in basso.



Il pulsante MENU

I menu della fotocamera consentono di accedere al modo di ripresa e alla maggior parte delle opzioni di ripresa, riproduzione e impostazione. Premere il pulsante MENU per visualizzare la finestra di selezione del menu mostrata di seguito, quindi usare il multi-selettore per selezionare l'icona del menu desiderato e premere .

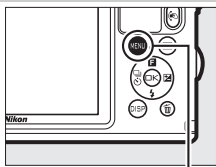

Pulsante MENU

Menu riproduzione (☞ 143):
Regolare le impostazioni di riproduzione.

Menu ripresa (☞ 153):
Per regolare le impostazioni per la fotografia di immagini fisse.

Menu modo di ripresa (☞ 10):
Per scegliere un modo di ripresa.



Menu filmato (☞ 174):
Per regolare le opzioni di registrazione dei filmati.

Menu impostazioni (☞ 191):
Per regolare le impostazioni di base della fotocamera.

Menu elaborazione immagini (☞ 177):
Per regolare bilanciamento del bianco, sensibilità ISO, Picture Control e altre impostazioni di elaborazione immagini per foto e filmati.

■ Scelta di un modo di ripresa

Per visualizzare il menu modo di ripresa, premere il pulsante MENU, selezionare **Modo di ripresa** e premere **OK**. Usare il multi-selettore per selezionare un modo di ripresa e premere **OK** per selezionare l'opzione evidenziata.

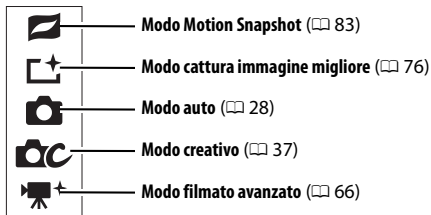

Le opzioni per ciascun modo possono essere visualizzate selezionando il modo e premendo **▶**. Premere **◀** per tornare al menu modo di ripresa.



■ **Modo Motion Snapshot:** per scegliere un tema (85).

- Bellezza (1)
- Onde (2)
- Relax (3)
- Dolcezza (4)

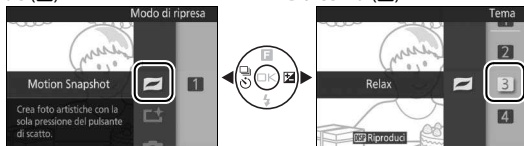

■ Il pulsante

Quando la vista attraverso l'obiettivo viene visualizzata nel monitor, è inoltre possibile selezionare il modo di ripresa tenendo premuto il pulsante , inclinando la fotocamera verso sinistra o verso destra per selezionare l'opzione desiderata e poi rilasciando il pulsante (96).



📷 Modo cattura immagine migliore: per scegliere tra i modi visualizzazione a rallentatore e Smart Photo Selector (📖 76).

- **Visualizzazione a rallentatore** (📷)
- **Smart Photo Selector** (📷)

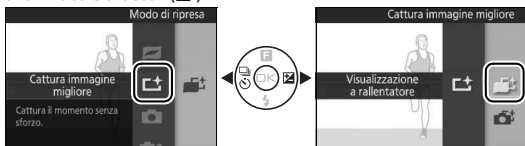

📷 Modo auto: per scattare foto usando i controlli dal vivo (📖 35).

- **D-Lighting attivo** (📷)
- **Controllo movimento** (👤)
- **Ammorbidente sfondo** (🏡)
- **Controllo luminosità** (📷)

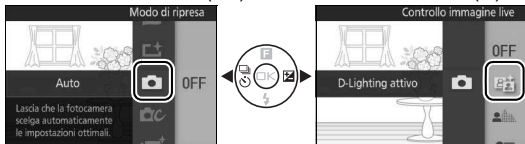

📷 Modo creativo: per scegliere una scena (📖 37).

- **Auto programmato** (P)
- **Auto a priorità di tempi** (S)
- **Auto priorità diaframmi** (A)
- **Manuale** (M)
- **Subacquea** (🐠)
- **Paesaggio notturno** (🌃)
- **Ritratto notturno** (📷)
- **Controluce** (📷)
- **Panorama semplificato** (📷)
- **Flou** (📷)
- **Effetto miniatura** (📷)
- **Selezione colore** (🖌️)

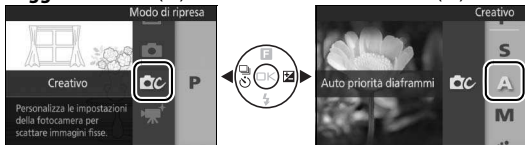

☛+ Modo filmato avanzato: per scegliere tra filmati HD (📖 67) e filmati al rallentatore (📖 72).

- **Auto programmato (P)**
- **Auto a priorità di tempi (S)**
- **Auto priorità diaframmi (A)**
- **Manuale (M)**
- **Rallentatore (☛#)**

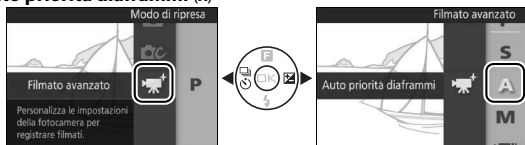

F (Funzionalità)

Le opzioni di ciascun modo possono essere visualizzate anche premendo il tasto **▲ (F)** sul multi-selettore dopo aver selezionato il modo di ripresa.

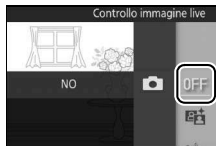
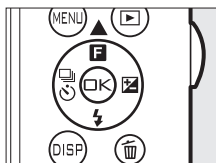

In modo di riproduzione, questa funzione può essere utilizzata per classificare le foto (📖 122).

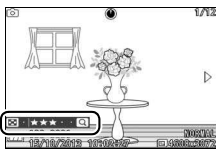

■ Uso dei menu

Usare il multi-selettore (☐ 8) per spostarsi tra i menu riproduzione, ripresa, filmati, elaborazione immagini e impostazioni.

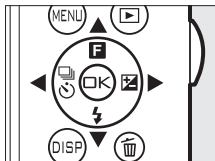

Multi-selettore

1 Selezionare una voce.

Premere ▲ o ▼ per selezionare opzioni di menu e premere ► per visualizzare le opzioni della voce selezionata.

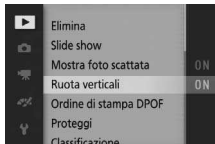

2 Selezionare un'opzione.

Premere ▲ o ▼ per selezionare l'opzione desiderata e premere (OK) per confermare la selezione.

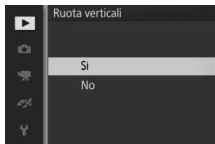

■ Uso dei menu

Le voci elencate potrebbero variare in base alle impostazioni della fotocamera. Le voci visualizzate in grigio non sono attualmente disponibili (☐ 215). Per uscire dai menu e tornare al modo di ripresa, premere il pulsante di scatto a metà corsa (☐ 33).

■ Scelta di un menu

Per visualizzare un altro menu, premere ◀ nello step 1 e quindi premere ▲ o ▼ per selezionare l'icona desiderata. Premere ► per posizionare il cursore nel menu selezionato.

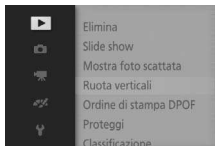

Primi passi

1 Collegare la cinghia a tracolla.

La cinghia a tracolla AN-N1000 fornita con la fotocamera è destinata esclusivamente all'uso sulla terra. Fissare saldamente la cinghia a tracolla ai due occhielli della fotocamera.

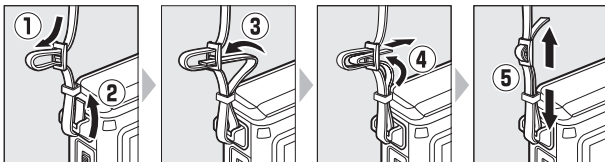

Rimuovere la cinghia AN-N1000 prima di utilizzare la fotocamera sott'acqua. Si consiglia l'utilizzo di una cinghia da polso (disponibile separatamente da fornitori terzi) onde evitare la perdita della fotocamera durante l'uso subacqueo.

2 Caricare la batteria.

Inserire la batteria nel caricabatteria ① e collegare il caricabatteria in ②. Una batteria scarica si carica completamente in circa due ore. Scollegare il caricabatteria e rimuovere la batteria una volta completata la ricarica.

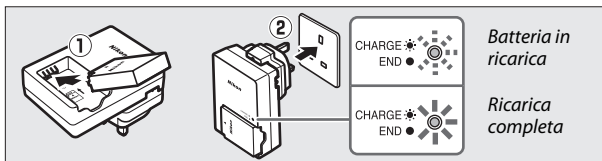

L'adattatore spina

In base al Paese o regione di acquisto, un adattatore spina può essere fornito con il caricabatteria. La forma dell'adattatore varia in base al Paese o regione di acquisto. Se viene fornito un adattatore spina, sollevare la spina e collegare l'adattatore spina come mostrato a destra, assicurandosi che la spina sia inserita completamente. Il tentativo di rimuovere con la forza l'adattatore spina potrebbe danneggiare il prodotto.

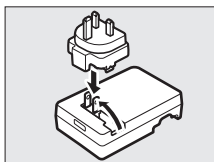

La batteria e il caricabatteria

Leggere e seguire le avvertenze e le precauzioni alle pagine xi-xiii e 211-214 di questo manuale. Non usare la batteria a temperature ambiente inferiori a 0°C o superiori a 40°C; la mancata osservanza di questa precauzione potrebbe danneggiare la batteria o ridurne le prestazioni. La capacità potrebbe essere ridotta e i tempi di ricarica potrebbero aumentare a temperature della batteria comprese tra 0°C e 10°C e tra 45°C e 60°C; la batteria non si carica se la temperatura è al di sotto di 0°C o al di sopra di 60°C.

Caricare la batteria a temperature comprese tra 5°C e 35°C. Se la spia **CHARGE** lampeggia rapidamente durante la ricarica, interrompere immediatamente l'uso e portare la batteria e il caricabatteria al rivenditore o a un centro assistenza autorizzato Nikon.

Non spostare il caricabatteria e non toccare la batteria durante la ricarica. La mancata osservanza di tale precauzione potrebbe, in casi molto rari, far sì che il caricabatteria visualizzi una carica completa quando la batteria è stata caricata solo parzialmente. Rimuovere e reinserire la batteria per riavviare la ricarica.

Usare il caricatore soltanto con batterie compatibili. Scollegarlo quando non è in uso.



3 Inserire la batteria e una card di memoria.

Sbloccare il blocco di sicurezza vano batteria/coperchio alloggiamento card di memoria (1), quindi sbloccare (2) e aprire lentamente il coperchio (3). Dopo aver controllato che siano nell'orientamento corretto, inserire la batteria e la card di memoria come segue: usando la batteria per mantenere il blocco batteria arancione premuto su un lato, fare scorrere la batteria finché non si blocca (4), quindi fare scorrere all'interno la card di memoria finché non scatta in posizione (5). Chiudere (6), fare scattare in posizione (7), bloccare (8) il coperchio e controllare che la chiusura a scatto e il blocco di sicurezza siano nelle posizioni indicate (A).

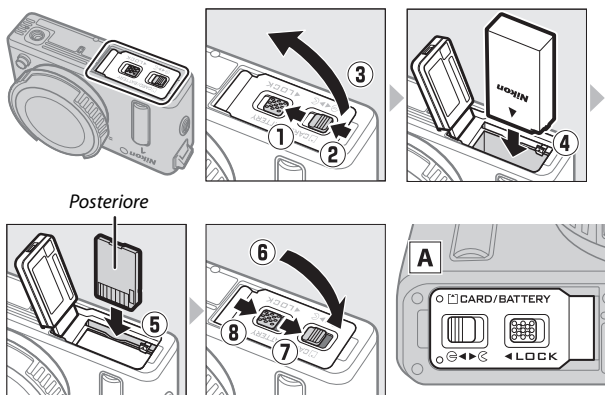

✓ Inserimento e rimozione di batterie e card di memoria

Spegnere sempre la fotocamera prima di inserire o di rimuovere le batterie o le card di memoria. Si noti che la batteria e le card di memoria potrebbero essere molto calde dopo l'uso; osservare le dovute precauzioni quando si rimuovono la batteria e le card di memoria.

✎ Formattazione delle card di memoria

Se questa è la prima volta in cui la card di memoria verrà usata nella fotocamera o se la card è stata formattata in un altro dispositivo, selezionare **Formatta card** nel menu impostazioni e seguire le istruzioni sullo schermo per formattare la card

(☞ 193). *Si noti che ciò elimina permanentemente qualsiasi dato contenuto nella card.* Assicurarsi di copiare foto e altri dati che si desiderano conservare in un computer prima di procedere.

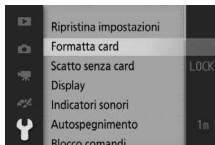

✎ L'interruttore di protezione scrittura

Le card di memoria sono dotate di un interruttore di protezione scrittura per evitare la perdita accidentale di dati. Quando questo interruttore si trova nella posizione "lock" (blocco), la card di memoria non può essere formattata e non è possibile registrare o eliminare le foto. Per sbloccare la card di memoria, far scorrere l'interruttore nella posizione "write" (scrittura).

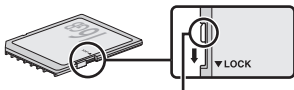

Interruttore di protezione scrittura

Rimozione di batterie e card di memoria

Dopo aver spento la fotocamera, verificare che la spia di accesso card di memoria (☐ 3) sia spenta e aprire il coperchio vano batteria/alloggiamento card di memoria. Per rimuovere la batteria, prima rilasciarla premendo il blocco batteria arancione nella direzione mostrata dalla freccia, quindi rimuovere la batteria manualmente.

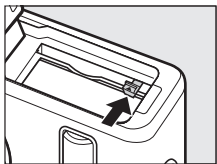

Per rimuovere una card di memoria, prima premere la card all'interno per espellerla (①); la card può essere quindi rimossa manualmente (②).

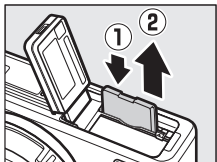

Card di memoria

- La fotocamera memorizza le foto su card di memoria SD, SDHC e SDXC (disponibili separatamente; ☐ 206).
- Non rimuovere le card di memoria dalla fotocamera, non spegnere la fotocamera e non rimuovere o scollegare la fonte di alimentazione durante la formattazione o durante la registrazione, l'eliminazione o la copia di dati su un computer. La mancata osservanza di queste precauzioni potrebbe portare a perdita di dati o a danni alla fotocamera o alla card.
- Non toccare i terminali della card con le dita o con oggetti metallici.
- Non piegare, non far cadere né sottoporre a forti urti.
- Non applicare forza alla custodia della card. La mancata osservanza di questa precauzione potrebbe arrecare danni alla card.
- Non esporre ad acqua, calore, alti livelli di umidità o a sole diretto.
- Non formattare le card di memoria in un computer.



4 Collegare l'obiettivo impermeabile specifico.

La fotocamera è utilizzata con obiettivi specifici impermeabili che si collegano come mostrato di seguito (per informazioni sul collegamento di obiettivi 1 NIKKOR non impermeabili, vedere pagina 203). L'obiettivo generalmente utilizzato nel manuale a scopo illustrativo è un 1 NIKKOR AW 11-27,5 mm f/3.5-5.6. Quando si collega l'obiettivo, fare attenzione a non danneggiare la fotocamera e l'obiettivo e assicurarsi che la polvere e altre sostanze estranee non penetrino nella fotocamera o aderiscano all'O-ring o alla zona circostante.

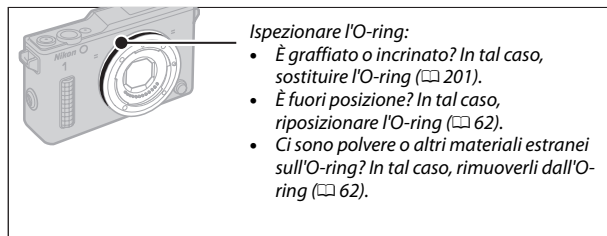
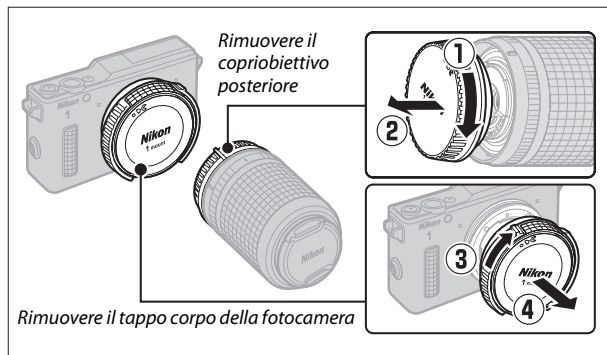

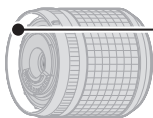

Controllare l'obiettivo: rimuovere tutta la polvere o altro materiale estraneo dalla tenuta O-ring dell'obiettivo (☐ 62).

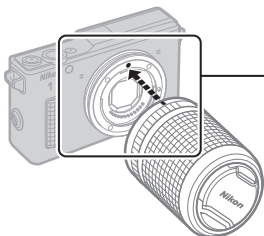

Allineare i riferimenti di innesto

Riferimento di innesto (fotocamera)

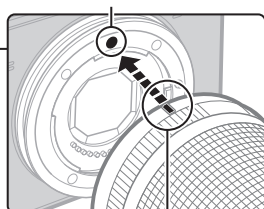

Riferimento di innesto (obiettivo)

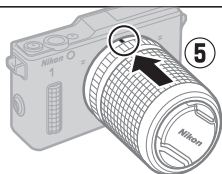

Posizionare l'obiettivo sull'O-ring e spingerlo in posizione

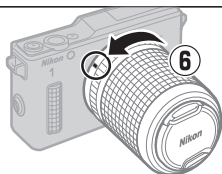

Ruotare l'obiettivo come mostrato finché non si arresta

Quando si posiziona l'obiettivo sopra l'O-ring, fare attenzione a non danneggiare la fotocamera o l'obiettivo; non usare forza eccessiva.



Smontaggio degli obiettivi impermeabili

Assicurarsi che la fotocamera sia spenta prima di rimuovere o cambiare gli obiettivi. Per rimuovere l'obiettivo, premere e tenere premuto il pulsante di sblocco obiettivo (1) mentre si ruota l'obiettivo come mostrato (2), quindi staccare l'obiettivo dalla fotocamera. Dopo avere smontato l'obiettivo, riposizionare i tappi dell'obiettivo e il tappo corpo della fotocamera.

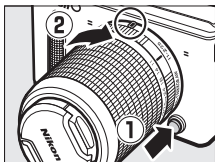

Collegamento e rimozione degli obiettivi impermeabili

Prima di montare o rimuovere un obiettivo impermeabile, assicurarsi che l'obiettivo e la fotocamera siano completamente asciutti, che l'O-ring non sia danneggiato, incrinato, attorcigliato o fuori posizione e che l'O-ring e la tenuta O-ring dell'obiettivo (☐ 240) siano privi di capelli, polvere, sabbia e altri oggetti estranei. Non cambiare gli obiettivi quando le mani sono bagnate o sporche di sale o in aree esposte a vento, spruzzi, polvere o sabbia, e fare attenzione a non far cadere acqua all'interno della fotocamera o dell'obiettivo.

Grasso siliconico

L'O-ring può essere lubrificato con il grasso siliconico in dotazione o con il grasso siliconico opzionale WP-G1000, impedendone l'usura e rendendo più semplice il collegamento e la rimozione di obiettivi impermeabili (☐ 201). Per applicare, posizionare una goccia di grasso in un sacchetto di plastica e utilizzare le dita per stendere il grasso in tutto il sacchetto (1), quindi inserire l'O-ring e massaggiare il sacchetto per rivestire l'O-ring (2). *Utilizzare soltanto il grasso siliconico progettato per l'uso con questo prodotto.* La mancata osservanza di questa precauzione potrebbe provocare l'eccessivo allungamento o un altro tipo di deformazione dell'O-ring.

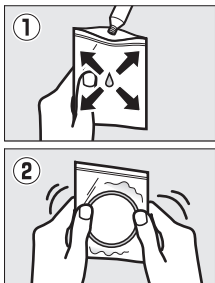

5 Accendere la fotocamera.

Premere l'interruttore di alimentazione per accendere la fotocamera. La spia di alimentazione si accende brevemente in verde e il monitor si accende. Assicurarsi di rimuovere il tappo dell'obiettivo prima della ripresa.

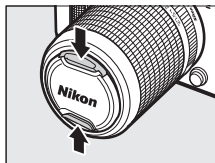
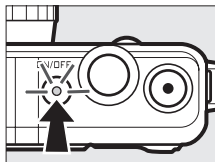

Spegnimento della fotocamera

Per spegnere la fotocamera, premere di nuovo l'interruttore di alimentazione. Il monitor si spegne.

Autospegnimento

Se non vengono eseguite operazioni per circa un minuto, il display si spegne e la spia di alimentazione inizia a lampeggiare (se desiderato, il ritardo prima che il display si spenga automaticamente può essere modificato usando l'opzione **Autospegnimento** nel menu impostazioni; □ 195). La fotocamera può essere riattivata azionando il pulsante di scatto. Se non viene eseguita alcuna operazione per circa tre minuti dopo lo spegnimento del display, la fotocamera si spegnerà automaticamente.

Collegamento e rimozione degli obiettivi

Spegnere la fotocamera prima di collegare o rimuovere gli obiettivi. Si noti che quando la fotocamera viene spenta, la barriera di protezione sensore nell'obiettivo si chiude, proteggendo il sensore di immagine della fotocamera.

6 Scegliere una lingua.

Una finestra di dialogo di selezione della lingua verrà visualizzata la prima volta che si accende la fotocamera. Usare il multi-selettore e il pulsante  (8) per scegliere una lingua.

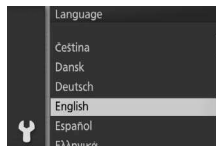



7 Impostare l'orologio.

Usare il multi-selettore e il pulsante  (☰ 8) per impostare l'ora e la data. Si noti che la fotocamera usa un orologio a 24 ore.

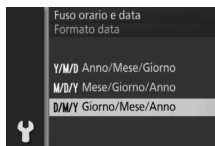

Premere ◀ o ▶ per selezionare il fuso orario, quindi premere .



Premere ▲ o ▼ per selezionare il formato data, quindi premere .

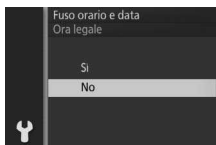

Premere ▲ o ▼ per selezionare l'opzione ora legale, quindi premere .

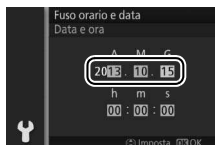

Premere ◀ o ▶ per selezionare anno, mese o giorno e premere ▲ o ▼ per modificare. Premere ▶ per procedere.

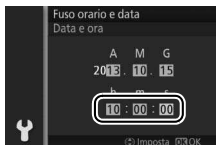

Premere ◀ o ▶ per selezionare ore, minuti o secondi e premere ▲ o ▼ per modificare. Al termine, premere .

Nota: lingua e orologio possono essere modificati in qualsiasi momento utilizzando le opzioni **Lingua (Language)** (☰ 198) e **Fuso orario e data** (☰ 198) nel menu impostazioni.



 **L'orologio della fotocamera**

L'orologio della fotocamera è meno accurato della maggior parte degli orologi da polso o da muro. Confrontare regolarmente l'orologio della fotocamera con altri orologi più precisi e ripristinarlo se necessario.

L'orologio della fotocamera è alimentato da una fonte d'alimentazione autonoma e ricaricabile che si ricarica, se necessario, quando è installata la batteria principale o la fotocamera è alimentata da un connettore di alimentazione EP-5C e da un adattatore CA EH-5b opzionali (☞ 208). Tre giorni di ricarica alimentano l'orologio per circa un mese. Se viene visualizzato un messaggio che avverte che l'orologio non è impostato quando si accende la fotocamera, la batteria dell'orologio è scarica e l'orologio è stato reimpostato. Impostare l'orologio all'ora e alla data corrette.



8 Leggere le istruzioni per mantenere la fotocamera a tenuta d'acqua.

Quando l'orologio è impostato, la fotocamera visualizza una serie di messaggi sul mantenere l'impermeabilità, che si consiglia di leggere prima di utilizzare la fotocamera per la prima volta. Premere ◀ o ▶ per scorrere i messaggi. Per uscire, premere Ⓞ quando viene visualizzato l'ultimo messaggio.

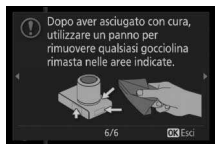
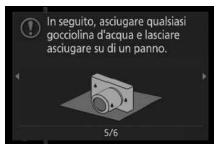
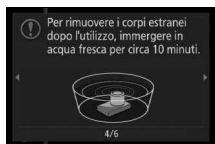
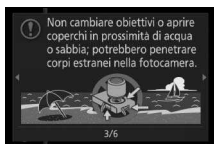
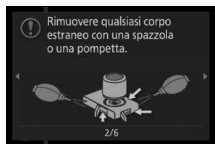
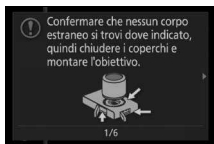

Nota



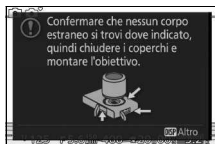

Se si rimuove e si reinserisce la batteria, il primo di questi messaggi potrebbe essere di nuovo visualizzato per alcuni secondi. Per visualizzare tutti i messaggi, premere DISP mentre è visualizzato il primo messaggio, quindi premere ◀ o ▶ per scorrere i rimanenti messaggi. Per uscire, premere Ⓞ.



9 Controllare il livello della batteria e la capacità della card di memoria.

Controllare il livello della batteria e il numero di esposizioni rimanenti nel monitor.

■ Livello della batteria

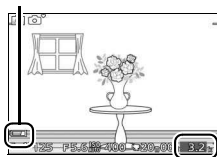

Display	Descrizione
NESSUNA ICONA	Batteria completamente carica o parzialmente scarica; livello indicato dall'icona  o  nel display dettagliato ( 7).
	Batteria quasi scarica. Tenere pronta una batteria completamente carica o prepararsi alla ricarica della batteria.
Impossibile scattare. Inserire una batteria completamente carica.	Batteria scarica; scatto disattivato. Inserire una batteria carica.

Livello batteria



Esposizioni rimanenti

■ Numero di esposizioni rimanenti

Il monitor mostra il numero di foto che possono essere salvate nella card di memoria con le impostazioni attuali (i valori sopra 1.000 sono arrotondati per difetto al centinaio più vicino; per es., i valori tra 1.200 e 1.299 sono indicati come 1,2 k). Se viene visualizzato un avviso che afferma che non c'è memoria sufficiente per immagini aggiuntive, inserire un'altra card di memoria ( 16) o eliminare alcune foto ( 121).

Scattare e visualizzare le foto

La fotocamera offre una scelta di modo auto per la fotografia "inquadra e scatta" che lascia che la fotocamera decida le impostazioni, di modo creativo, che consente di regolare le impostazioni in base al soggetto o all'intento creativo, e di una varietà di altri modi per scatti difficili o per catturare l'emozione che circonda i momenti speciali.

Fotografia "inquadra e scatta" (Modo Auto)



Seguire gli step seguenti per scattare foto in modo auto, un modo "inquadra e scatta" nella quale la fotocamera rileva automaticamente il tipo di soggetto e regola le impostazioni in base al soggetto e alla situazione.

1 Accendere la fotocamera.

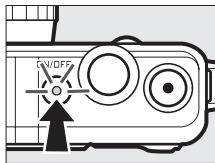
Premere l'interruttore di alimentazione per accendere la fotocamera.



2 Selezionare il modo .

Premere il pulsante MENU per visualizzare i menu. Selezionare **Modo di ripresa**, quindi selezionare  (auto) e premere  (p. 10).



3 Preparare la fotocamera.

Reggere la fotocamera saldamente con entrambe le mani, prestando attenzione a non ostruire l'obiettivo, l'illuminatore ausiliario AF o il microfono. Ruotare la fotocamera come mostrato in basso a destra quando si scattano foto con orientamento verticale (ritratto).

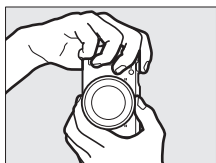
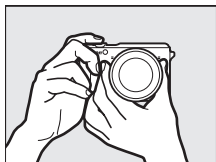

4 Inquadrare la foto.

Posizionare il soggetto al centro dell'inquadratura.

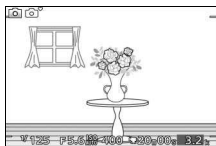

5 Mettere a fuoco.

Premere il pulsante di scatto a metà corsa per mettere a fuoco. Se il soggetto è scarsamente illuminato, l'illuminatore ausiliario AF (📖 172) potrebbe accendersi per facilitare l'operazione di messa a fuoco.



Se la fotocamera è in grado di mettere a fuoco, l'area di messa a fuoco selezionata verrà evidenziata in verde e verrà emesso un segnale acustico (il segnale acustico potrebbe non essere emesso se il soggetto è in movimento).

Se la fotocamera non è in grado di mettere a fuoco, l'area di messa a fuoco sarà visualizzata in rosso (📖 167).

Area di messa a fuoco

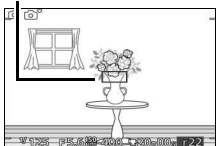

6 Scattare.

Premere delicatamente il pulsante di scatto fino in fondo per rilasciare l'otturatore e registrare la foto. La spia di accesso card di memoria si accende e la foto viene visualizzata nel monitor per alcuni secondi (la foto viene automaticamente cancellata dal display quando il pulsante di scatto è premuto a metà corsa). *Non espellere la card di memoria né rimuovere la batteria fino allo spegnimento della spia e al completamento della registrazione.*

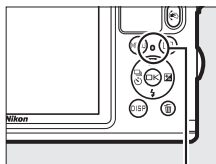
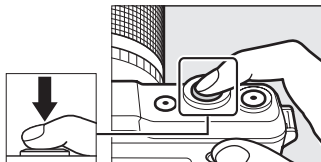

Spia di accesso card di memoria

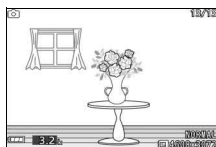

Il reticolo

Può essere visualizzato un reticolo selezionando **Sì** per **Display > Reticolo guida** nel menu impostazioni (☐ 194).

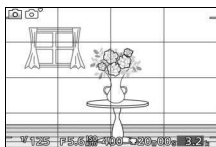

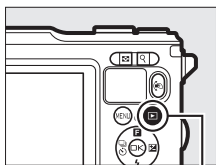

Visualizzazione delle foto

Premere  per visualizzare la foto più recente a pieno formato nel monitor (riproduzione a pieno formato).



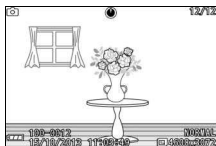

Pulsante 



Premere  o  per visualizzare immagini aggiuntive.

Premere il pulsante di scatto a metà corsa per interrompere la riproduzione e tornare al modo di ripresa.

Il pulsante

Durante la riproduzione, è anche possibile selezionare le foto per la visualizzazione tenendo premuto il pulsante , basculando la fotocamera verso sinistra o verso destra per evidenziare l'immagine desiderata, quindi rilasciando il pulsante per visualizzare la foto evidenziata a pieno formato ( 97).

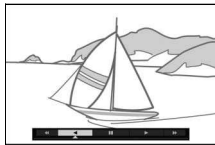

Eliminazione delle immagini

Per eliminare l'immagine corrente, premere . *Si noti che, una volta eliminate, le foto non possono essere recuperate.*

1 Visualizzare la foto.

Visualizzare la foto che si desidera eliminare come descritto nella pagina precedente.

2 Premere .

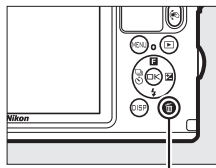

Verrà visualizzata una finestra di conferma.



Pulsante 



3 Eliminare la foto.

Premere nuovamente  per eliminare la foto e tornare alla riproduzione, oppure premere  per uscire senza eliminare la foto.

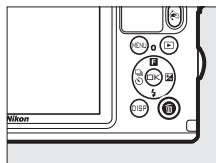

Il pulsante di scatto

La fotocamera dispone di un pulsante di scatto a due stadi. La fotocamera mette a fuoco quando il pulsante di scatto viene premuto a metà corsa. Premere il pulsante di scatto fino in fondo per scattare la foto.



Messa a fuoco: premere a metà corsa

Scatto: premere fino in fondo

Scattare varie foto in successione

Se è selezionato **No** per **Mostra foto scattata** nel menu riproduzione (□ 146), si possono scattare foto aggiuntive senza rimettere a fuoco tenendo premuto a metà corsa il pulsante di scatto tra scatti.

Selezione automatica scene

In modo auto, la fotocamera analizza automaticamente il soggetto e seleziona la scena appropriata. La scena selezionata viene mostrata nel monitor.

Icona scena

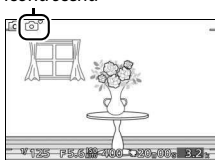



 **Ritratto:** soggetti di ritratti di persone.

 **Paesaggio:** paesaggi e panorami metropolitani.

 **Ritratto notturno:** ritratto di soggetti inquadrati su sfondi scuri.

 **Primo piano:** soggetti vicini alla fotocamera.

 **Paesaggio notturno:** paesaggi e panorami metropolitani scarsamente illuminati.

 **Auto:** soggetti che non rientrano nelle categorie elencate sopra.

Utilizzo di un obiettivo zoom

Utilizzare l'anello zoom per ingrandire il soggetto in modo che riempia un'area più grande dell'inquadratura, o per ridurlo, in modo da aumentare l'area visibile nella foto finale (selezionare lunghezze focali più lunghe sulla scala delle lunghezze focali dell'obiettivo per ingrandire, lunghezze focali più brevi per ridurre).

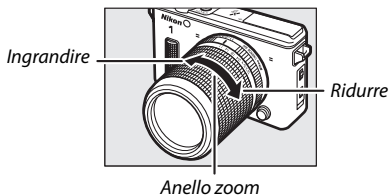

Priorità ai volti

La fotocamera rileva e mette a fuoco i soggetti del ritratto (priorità ai volti). Verrà visualizzato un bordo doppio giallo se viene rilevato un soggetto del ritratto rivolto verso la fotocamera (se sono presenti più volti, ne vengono rilevati un massimo di cinque e la fotocamera selezionerà il soggetto più vicino). Premere il pulsante di scatto a metà corsa per mettere a fuoco il soggetto nel bordo doppio giallo. Il bordo scomparirà dal display se la fotocamera non è più in grado di rilevare il soggetto (perché, per esempio, il soggetto ha distolto lo sguardo).

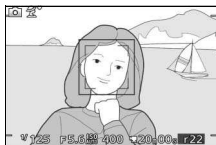

Impostazioni disponibili

Per informazioni sulle opzioni disponibili nel modo auto, vedere pagina 215.

Eliminazione di più immagini

L'opzione **Elimina** nel menu riproduzione (📖 121) può essere usata per eliminare tutte le foto o le foto selezionate.

Vedere anche

Per informazioni sulla disattivazione del segnale acustico che si attiva quando la fotocamera mette a fuoco o viene rilasciato l'otturatore, vedere pagina 194. Per informazioni sulla visualizzazione delle info foto, vedere pagina 7. Per informazioni sulla visualizzazione di più immagini, vedere pagina 118. Per informazioni sull'aumento dell'ingrandimento al centro dell'immagine attuale, vedere pagina 120. Per informazioni sugli slide show, vedere pagina 123.



Controllo immagine dal vivo

I controlli immagine dal vivo consentono di regolare le impostazioni senza lasciare la visualizzazione di ripresa, consentendo di visualizzare in anteprima in che modo le modifiche verranno applicate alle foto. Per visualizzare i controlli immagine dal vivo disponibili in modo auto, premere ▲ (F). Selezionare un controllo e premere OK per confermare la selezione, quindi premere ▲ o ▼ per regolare il controllo e premere OK per tornare al modo di ripresa. Per annullare il controllo, premere nuovamente ▲ (F).

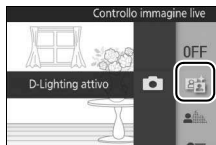

D-Lighting attivo: per conservare i particolari nelle zone di alte luci e ombre, creando un contrasto naturale.



D-Lighting attivo: alto

D-Lighting attivo: basso

Ammorbimento sfondo: per ammorbidire i dettagli dello sfondo in modo da far risaltare il soggetto o per mettere a fuoco sia lo sfondo sia il primo piano.



Sfondo nitido



Sfondo ammorbidito

Aumentare l'effetto

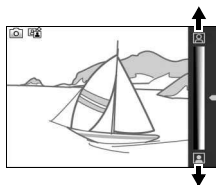

Ridurre l'effetto

Rendere nitido lo sfondo

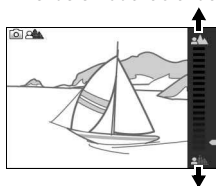

Ammorbire lo sfondo

Controllo movimento: per suggerire il movimento rendendo confusi gli oggetti in movimento o per "congelare" il movimento in modo da catturare chiaramente oggetti in movimento.



Congelare il movimento

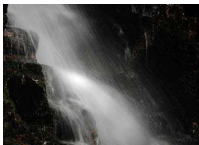

Rendere confuso il movimento

Congelare il movimento

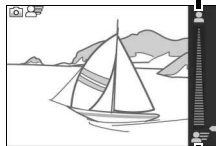

Rendere confuso il movimento



Controllo luminosità: per rendere le immagini più chiare o più scure.



Più chiaro



Più scuro

Più chiaro

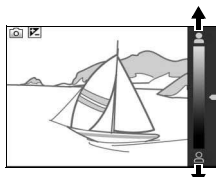

Più scuro



Controllo immagine dal vivo

La ripresa in sequenza non è disponibile (☐ 87) e il flash incorporato non può essere utilizzato quando è attivo il controllo immagine dal vivo. Premendo il pulsante di registrazione filmato, si annulla il controllo immagine dal vivo.

Scelta di un modo creativo



Scegliere il modo creativo per far corrispondere le impostazioni al soggetto o alla situazione, scattare foto con effetti speciali oppure controllare tempo di posa e diaframma.

1 Selezionare il modo .

Premere il pulsante MENU per visualizzare i menu. Selezionare **Modo di ripresa**, quindi selezionare 
(modo creativo) e premere  (10).



2 Scegliere una scena.

Premere  () e selezionare una scena con il multi-selettore ( 38).

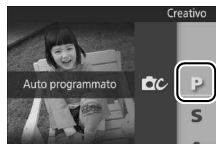



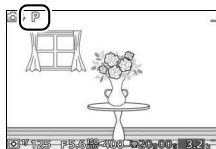

Premere  per selezionare la scena evidenziata. La selezione viene indicata da un'icona nel display.



Scelta di una modalità che corrisponda al soggetto o alla situazione

Scegliere un modo creativo in base al soggetto o alla situazione:

Opzione	Descrizione
Auto programmato (P)	La fotocamera imposta il tempo di posa e il diaframma per ottenere un'esposizione ottimale (☐ 40). È consigliato per le istantanee e in altre situazioni in cui si ha poco tempo per regolare le impostazioni della fotocamera.
Auto a priorità di tempi (S)	L'utente sceglie il tempo di posa; la fotocamera seleziona un diaframma per garantire risultati ottimali (☐ 41). Utilizzare per fermare l'azione o creare un effetto di movimento confuso.
Auto priorità diaframmi (A)	L'utente sceglie il diaframma; la fotocamera seleziona un tempo di posa per garantire risultati ottimali (☐ 42). Utilizzare per rendere confuso lo sfondo o per mettere a fuoco sia lo sfondo sia i primi piani.
Manuale (M)	L'utente controlla sia il tempo di posa sia il diaframma (☐ 43). Per effettuare esposizioni lunghe, scegliere un tempo di posa di "Posa B" (☐ 44).
Subacquea (  )	Scattare foto sott'acqua (☐ 54, 55).
Paesaggio notturno ()	Catturare un'illuminazione scarsa nelle scene notturne. Ogni volta che il pulsante di scatto viene premuto fino in fondo, la fotocamera riprende una serie di scatti e li combina; durante l'elaborazione, viene visualizzato un messaggio e non si possono scattare immagini. Il flash non si attiva e i bordi delle foto vengono tagliati. Si noti che i risultati desiderati potrebbero non essere ottenuti se la fotocamera o il soggetto si muovono durante la ripresa; se la fotocamera non è in grado di combinare le immagini, verrà visualizzato un avviso e sarà scattata soltanto un'immagine.



Opzione	Descrizione	
Ritratto notturno (📷)	<p>Per catturare l'illuminazione dello sfondo nei ritratti scattati di notte o in condizioni di luce scarsa. Ogni volta che il pulsante di scatto viene premuto fino in fondo, la fotocamera riprende una serie di scatti, alcuni con il flash e alcuni senza, e li combina; durante l'elaborazione, viene visualizzato un messaggio e non si possono scattare foto. Sollevare il flash incorporato prima della ripresa; non verranno scattate foto se il flash non è sollevato. Si noti che i bordi delle foto saranno ritagliati e che potrebbe non essere possibile ottenere i risultati desiderati se la fotocamera o il soggetto si muovono durante la ripresa; se la fotocamera non è in grado di combinare le immagini, verrà visualizzato un avvertimento e la fotocamera scatterà un'unica foto utilizzando il flash.</p>	
Controluce (📷)	<p>Per fotografare soggetti in controluce (☐ 46).</p>	
Panorama semplificato (☐)	<p>Per riprendere panoramiche da visualizzare in seguito nella fotocamera (☐ 47).</p>	
Flou (📷)	<p>Per scattare foto con un effetto filtro flou. Per scegliere la quantità di flou, premere (OK) quando è visualizzata la vista attraverso l'obiettivo, selezionare un'opzione usando il multi-selettore, quindi premere (OK) per selezionare.</p>	
Effetto miniatura (📷)	<p>La parte superiore e quella inferiore di ciascuna foto vengono sfocate in modo tale che il soggetto appaia come un diorama fotografato a breve distanza. Funziona in modo ottimale quando si riprende da un punto di vista alto.</p>	
Selezione colore (📷)	<p>Per scattare foto in cui soltanto una tinta selezionata appare a colori. Per scegliere la tinta, premere (OK) quando è visualizzata la vista attraverso l'obiettivo e usare il multi-selettore e il pulsante (OK).</p>	

📷 Impostazioni disponibili

Per informazioni sulle opzioni disponibili nel modo creativo, vedere pagina 217.

Scattare foto nei modi P, S, A e M



I modi **P, S, A e M** offrono diversi livelli di controllo su tempo di posa e diaframma. Scegliere un modo e regolare le impostazioni in base al proprio intento creativo.

■ P Auto programmato

In questo modo, la fotocamera regola automaticamente tempo di posa e diaframma per garantire un'esposizione ottimale nella maggior parte delle situazioni. Questo modo è consigliato per le istantanee e altre situazioni in cui si vuole lasciare alla fotocamera il controllo di tempo di posa e diaframma.



Scelta di una combinazione di tempo di posa e diaframma

Sebbene il tempo di posa e il diaframma scelti dalla fotocamera garantiscano risultati ottimali, si possono anche scegliere altre combinazioni che produrranno la stessa esposizione ("programma flessibile"). Premere **Q** per diaframmi aperti (numeri f/ bassi) che consentono di sfumare i dettagli dello sfondo o per tempi di posa veloci che consentono di "congelare" i movimenti,  per diaframmi chiusi (numeri f/ alti) che consentono di aumentare la profondità di campo o per tempi di posa lunghi che consentono di sfocare i movimenti.  viene visualizzato quando è attivo il programma flessibile.

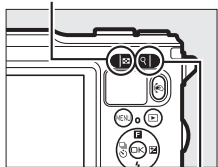

Pulsante 

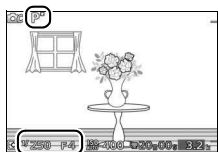

Pulsante **Q**



Ripristino delle impostazioni predefinite di tempo di posa e diaframma

Per ripristinare le impostazioni predefinite del tempo di posa e del diaframma, premere **Q** o  finché  non è più visualizzato o spegnere la fotocamera. Il tempo di posa e il diaframma predefiniti vengono ripristinati automaticamente quando la fotocamera entra nel modo standby.

■ S Auto a priorità di tempi

Nel modo Auto a priorità di tempi, l'utente seleziona il tempo di posa, mentre la fotocamera seleziona automaticamente il diaframma per garantire un'esposizione ottimale. Utilizzare tempi di posa lunghi per conferire movimento rendendo confusi i soggetti in movimento, tempi di posa veloci per "congelare" il movimento.



Tempo di posa veloce ($1/1600$ s)

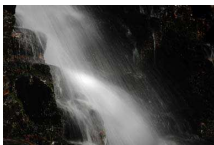

Tempo di posa lungo (1 s)



Scelta di un tempo di posa

Utilizzare i pulsanti **Q** e **☒** per scegliere tra tempi di posa compresi tra 30 s e $1/16.000$ s. Premere **Q** per tempi di posa più veloci, **☒** per tempi di posa più lunghi.

☑ Ripresa in sequenza

Il tempo di posa selezionato potrebbe cambiare se la frequenza fotogrammi per la ripresa in sequenza (☐ 87) è di 15 fps o superiore.

Pulsante **☒**

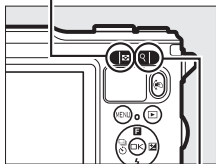

Pulsante **Q**

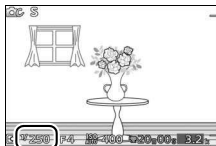

■ ■ A Auto priorità diaframmi

Nel modo auto priorità diaframmi, l'utente seleziona il diaframma, mentre la fotocamera seleziona automaticamente il tempo di posa che produrrà un'esposizione ottimale. Diaframmi aperti (numeri f/ bassi) riducono la profondità di campo, sfocando gli oggetti dietro e davanti al soggetto principale. Diaframmi chiusi (numeri f/ alti) aumentano la profondità di campo, evidenziando i dettagli sullo sfondo e in primo piano. Profondità di campo brevi sono in genere utilizzate nei ritratti per rendere confusi i dettagli dello sfondo, mentre profondità di campo lunghe sono impiegate nelle foto di paesaggi per mettere a fuoco sfondo e primo piano.





Diaframma aperto (f/5.6)



Diaframma chiuso (f/16)

Scelta di un diaframma

Premere  per diaframmi più aperti (numeri f/ più bassi),  per diaframmi più chiusi (numeri f/ più alti).

Pulsante 

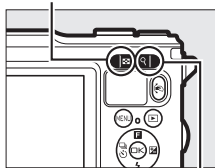

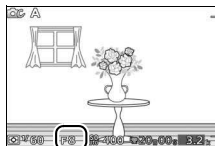

Pulsante 



■ M Manuale

Nel modo manuale, l'utente controlla sia il tempo di posa sia il diaframma.

Scelta di tempo di posa e diaframma

Regolare il tempo di posa e il diaframma facendo riferimento all'indicatore di esposizione (vedere sotto). Premere ► per selezionare il tempo di posa o il diaframma e usare i pulsanti Q e  per scegliere un valore, quindi ripetere per la voce rimanente. Premere Q per tempi di posa più veloci o diaframmi più chiusi (numeri f/ più alti),  per tempi di posa più lunghi e diaframmi più aperti (numeri f/ più bassi). I tempi di posa possono essere impostati su valori veloci fino a 1/16.000 s o lenti fino a 30 s, oppure su "Posa B" per tenere aperto indefinitamente l'otturatore per esposizioni lunghe (☞ 44).



Pulsante 

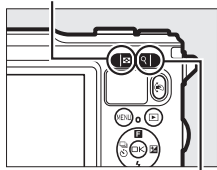

Pulsante Q

Tempo di posa

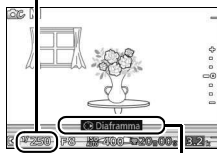

Premere ► per selezionare il diaframma.

Diaframma



Premere ► per selezionare il tempo di posa.

Ripresa in sequenza

Il tempo di posa selezionato potrebbe cambiare se la frequenza fotogrammi per la ripresa in sequenza (☞ 87) è di 15 fps o superiore.

L'indicatore di esposizione

Quando sono selezionati tempi di posa diversi da "Posa B", l'indicatore di esposizione indica se la foto sarà sotto o sovraesposta con le impostazioni correnti.

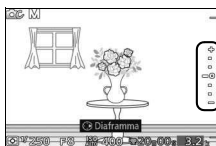

Esposizione ottimale	Sottoesposta di $\frac{1}{3}$ EV	Sovraesposta di più di 2 EV
+	+	+
·	·	·
·	·	·
-0	=0	0
·	·	·
·	·	·
-	-	-



Esposizioni lunghe (solo modo M)

Selezionare un tempo di posa di "Posa B" per esposizioni lunghe di luci in movimento, stelle, scenari notturni o fuochi d'artificio. L'otturatore rimane aperto mentre il pulsante di scatto viene tenuto premuto. Utilizzare un treppiedi per evitare sfocature.



1 Preparare la fotocamera.

Installare la fotocamera su un treppiedi oppure collocarla su una superficie piana e stabile. Per evitare la perdita di alimentazione prima del completamento dell'esposizione, utilizzare una batteria EN-EL20 completamente carica o un adattatore CA EH-5b e un connettore di alimentazione EP-5C opzionali. Si noti che potrebbe apparire del disturbo (punti luminosi, pixel luminosi distribuiti in modo casuale o effetto nebbia) in esposizioni lunghe; prima della ripresa, scegliere **Sì per NR su pose lunghe** nel menu di ripresa (📖 164).

2 Scegliere un tempo di posa di "Posa B".

Premere ► per selezionare il tempo di posa e premere il pulsante  per selezionare "Posa B".



Pulsante 

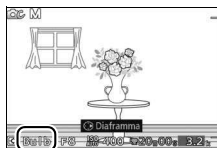
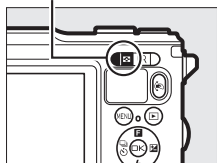

3 Aprire l'otturatore.

Dopo avere messo a fuoco, premere il pulsante di scatto fino in fondo. Tenere premuto il pulsante di scatto fino al termine dell'esposizione.

4 Chiudere l'otturatore.

Rimuovere il dito dal pulsante di scatto.

La ripresa termina automaticamente dopo circa due minuti. Si noti che potrebbe essere necessario del tempo per registrare esposizioni lunghe.

Controluce

Il metodo usato per catturare dettagli in aree in ombra di soggetti in controluce dipende dall'opzione selezionata per **HDR** nel menu di ripresa (📖 153).

Si I dettagli nelle alte luci e nelle ombre vengono conservati usando HDR (high dynamic range); **HDR** appare sul display. Ogni volta che viene premuto il pulsante di scatto fino in fondo, la fotocamera riprende due scatti in rapida successione e li combina per conservare i dettagli in condizioni di alte luci e ombre in scene ad alto contrasto; il flash incorporato non si attiva. Mentre gli scatti sono combinati, verrà visualizzato un messaggio e lo scatto dell'otturatore sarà disattivato. La foto finale verrà visualizzata al termine dell'elaborazione.



*Prima esposizione
(più scura)*



*Seconda esposizione
(più luminosa)*



*Immagine combinata
HDR*

No Il flash si attiva per "schiarire" (illuminare) le ombre nei soggetti in controluce. Viene scattata soltanto una foto quando viene premuto il pulsante di scatto fino in fondo e il flash si attiva a ogni scatto. Non vengono scattate foto se il flash incorporato non è sollevato; sollevare il flash prima della ripresa.

Inquadratura delle foto HDR

I bordi dell'immagine saranno ritagliati. I risultati desiderati potrebbero non essere ottenuti se la fotocamera o il soggetto si muovono durante la ripresa. A seconda della scena, le ombreggiature potrebbero essere irregolari e potrebbero apparire ombre intorno a oggetti molto luminosi oppure aloni intorno a oggetti scuri. Se la fotocamera non è in grado di combinare con successo le due immagini, verrà registrata un'unica immagine con esposizione normale e verrà applicato D-Lighting attivo (📖 163).



Panorama semplif.

Seguire gli step di seguito per riprendere panoramiche. Durante la ripresa, la fotocamera mette a fuoco usando l'area AF auto (📖 170); il rilevamento del volto (📖 34) non è disponibile. La compensazione dell'esposizione (📖 90) può essere usata, ma il flash incorporato non si attiverà.

1 Impostare la messa a fuoco e l'esposizione.

Inquadrare l'inizio della panoramica e premere il pulsante di scatto a metà corsa. Appariranno delle guide nel display.

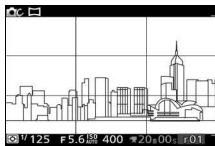

2 Avviare la ripresa.

Premere il pulsante di scatto fino in fondo e quindi sollevare il dito dal pulsante. Le icone △, ▽, ◀ e ▶ appariranno nel display per indicare le possibili direzioni della panoramica.



3 Effettuare una ripresa panoramica.

Effettuare lentamente una ripresa panoramica con la fotocamera in alto, in basso, a sinistra o a destra come mostrato di seguito. La ripresa inizia quando la fotocamera rileva la direzione della panoramica e appare un indicatore di avanzamento nel display. La ripresa termina automaticamente quando si raggiunge la fine della panoramica.

Indicatore di avanzamento

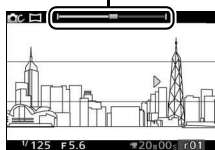

Di seguito viene mostrato un esempio del modo in cui effettuare una ripresa panoramica con la fotocamera. Senza cambiare la propria posizione, effettuare una ripresa panoramica con la fotocamera in una curva regolare orizzontalmente o verticalmente. Decidere i tempi della ripresa panoramica in base all'opzione selezionata per **Dimensioni dell'immagine** nel menu di ripresa: sono necessari circa 15 secondi per completare la panoramica quando è selezionato **STANDARD Panorama normale**, circa 30 secondi quando è selezionato **WIDE Panorama ampio**.

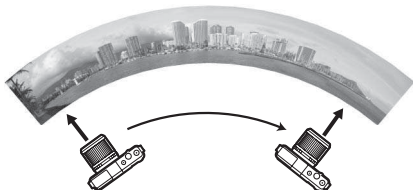



Panoramiche

Gli obiettivi grandangolari ad alta distorsione potrebbero non riuscire a produrre i risultati desiderati. Verrà visualizzato un messaggio di errore se la fotocamera effettua una panoramica troppo rapidamente o con poca regolarità.

La panoramica completata sarà leggermente più piccola dell'area visibile nel display durante la ripresa. Non vengono registrate panoramiche se la ripresa termina prima del punto di metà corsa; se la ripresa termina dopo il punto di metà corsa ma prima del completamento della panoramica, la porzione non registrata verrà visualizzata in grigio.









■ Visualizzazione delle panoramiche

Le panoramiche possono essere visualizzate premendo  quando una panoramica viene visualizzata a pieno formato ( 31). L'inizio della panoramica verrà visualizzato con la dimensione più piccola che riempie il display e la fotocamera quindi scorrerà attraverso l'immagine nella direzione originale di effettuazione della ripresa panoramica.



Finestra di Guida navigazione

È possibile eseguire le seguenti operazioni:

Per	Usare	Descrizione
Mettere in pausa		Mettere in pausa la riproduzione.
Riprodurre		Riprendere la riproduzione quando la panoramica è in pausa o durante il riavvolgimento/avanzamento.
Avanzare/ riavvolgere		Premere  per riavvolgere,  per avanzare. Se la riproduzione viene messa in pausa, la panoramica si riavvolge o avanza di un segmento alla volta; tenere premuto il pulsante per un avanzamento o riavvolgimento continuo.
Tornare alla riproduzione a pieno formato		Premere  o  per tornare alla riproduzione a pieno formato.



Fotografia subacquea

Con un obiettivo specifico impermeabile montato, la fotocamera può essere utilizzata a profondità fino a 15 metri, per un massimo di 60 minuti alla volta. Prima di utilizzare la fotocamera sott'acqua, assicurarsi di avere letto e compreso le istruzioni riportate in questa sezione e di aver rimosso le cinghie destinate esclusivamente all'uso all'asciutto (si consiglia l'utilizzo di cinghie da polso, disponibili separatamente presso fornitori terzi, onde evitare la perdita dell'apparecchio durante l'uso subacqueo).

Importante: precauzioni



Per evitare l'ingresso di acqua o altri danni, osservare le seguenti precauzioni quando si utilizza la fotocamera sott'acqua:

- Assicurarsi che sia collegato un obiettivo specifico impermeabile. La fotocamera non è impermeabile quando non è collegato un obiettivo impermeabile, mentre gli obiettivi impermeabili sono impermeabili solo quando sono collegati alla fotocamera. Non esporre la fotocamera all'acqua quando l'obiettivo impermeabile non è montato, né esporre l'obiettivo impermeabile all'acqua quando non è collegato alla fotocamera.
- Lo sbalzo improvviso della temperatura causato dal portare la fotocamera nell'acqua dopo che è stata lasciata sulla spiaggia, al sole diretto o in altri luoghi esposti a temperature elevate potrebbe provocare la formazione di gocce d'acqua all'interno della fotocamera o dell'obiettivo, con il rischio di danneggiare il prodotto.
- Non rimuovere l'obiettivo sott'acqua, non aprire il coperchio di protezione connettori o il coperchio vano batteria/alloggiamento card di memoria, né utilizzare il pulsante di sblocco obiettivo, le chiusure o i blocchi di sicurezza sul coperchio di protezione connettori o sul coperchio vano batteria/alloggiamento card di memoria mentre la fotocamera è immersa.
- Non lasciare il prodotto immerso per più di 60 minuti alla volta né esporlo a profondità superiori a 15 metri o a rapide, cascate, acqua che scorre a piena forza da un rubinetto o altri tipi di acqua ad alta pressione. La mancata osservanza di queste precauzioni potrebbe esporre il prodotto a una pressione sufficientemente alta da causare l'ingresso di acqua.

- Non esporre la fotocamera ad acqua con temperatura inferiore a 0 °C o superiore a 40 °C. Non portare in sorgenti o bagni termali caldi.
- Non tuffarsi in acqua con la fotocamera, non farla cadere, non collocarla sotto oggetti pesanti né sottoporla a forti urti o a eccessive pressioni o sollecitazioni fisiche. La fotocamera potrebbe deformarsi e permettere infiltrazioni di liquidi se sottoposta a una eccessiva pressione esterna.
- La mancata osservanza delle corrette procedure prima o durante l'uso può causare danni irreparabili al prodotto dovuti all'ingresso di acqua. In caso di perdite del prodotto, interrompere immediatamente l'uso, asciugare la fotocamera e l'obiettivo e rivolgersi a un centro assistenza autorizzato Nikon.
- La fotocamera non galleggia. Fare attenzione a non far cadere la fotocamera mentre si trova sull'acqua o nell'acqua.
- Si potrebbe formare della condensa all'interno dell'obiettivo o del monitor se il prodotto viene esposto a cambiamenti rapidi della temperatura, come quando il prodotto viene portato in acqua fredda da un luogo caldo sulla riva, in una stanza calda da un luogo freddo esterno o il coperchio vano batteria/alloggiamento card di memoria viene aperto o chiuso oppure quando sono collegati o rimossi gli obiettivi in un luogo umido. Tale condensa non provocherà malfunzionamenti o altri danni.



Prima di utilizzare la fotocamera sott'acqua

Prima di utilizzare la fotocamera sott'acqua, completare i seguenti controlli.

- È stata rimossa la cinghia a tracolla destinata esclusivamente all'uso all'asciutto? Si consiglia di collegare una cinghia da polso (disponibile separatamente da fornitori terzi) prima di portare la fotocamera in acqua.

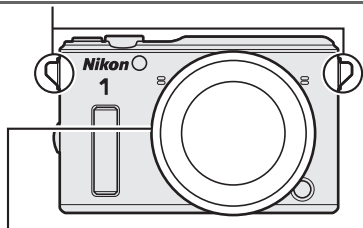

- È stato fissato l'obiettivo specifico impermeabile (☐ 19)?

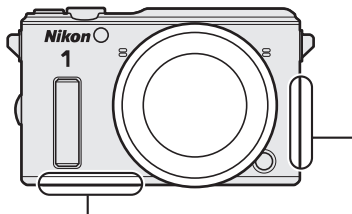

- Sono state inserite la batteria e la card di memoria (☐ 16)?
- Per evitare l'ingresso di acqua e altri danni, rimuovere sabbia, polvere, capelli e oggetti estranei da sotto i coperchi di protezione connettori e vano batteria/alloggiamento card di memoria e utilizzare una pompetta o un tamponcino di cotone per rimuovere oggetti estranei dall'interno della fotocamera (quando si usa un tamponcino di cotone, assicurarsi di non lasciare delle fibre). Se la scanalatura di tenuta acqua è incrinata, deformata o danneggiata, rivolgersi a un centro assistenza autorizzato Nikon.

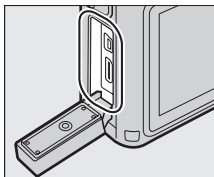
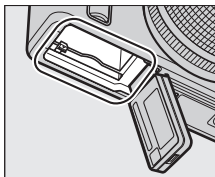

- Assicurarsi che il coperchio di protezione connettori e il coperchio vano batteria/alloggiamento card di memoria siano completamente chiusi, che la cinghia da polso non sia incastrata in uno dei coperchi e che le chiusure e i blocchi di sicurezza siano nelle posizioni indicate.

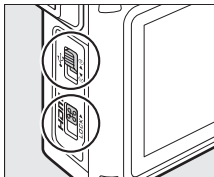
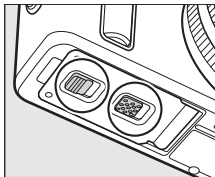

Il controllo finale

Dopo aver eseguito tutti i controlli della lista prima della ripresa riportati a pagina 51 e aver confermato che l'obiettivo specifico impermeabile è collegato e che il coperchio di protezione connettori e il coperchio vano batteria/alloggiamento card di memoria sono chiusi e ben fissati, immergere la

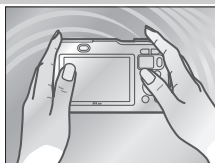

fotocamera in acqua dolce, accenderla e controllare l'anello zoom e i controlli della fotocamera per assicurarsi che funzionino normalmente e che la fotocamera non abbia perdite. Per evitare l'ingresso di acqua e altri danni, non azionare il pulsante di sblocco obiettivo, le chiusure o i blocchi di sicurezza sul coperchio di protezione connettori e sul coperchio vano batteria/alloggiamento card di memoria.

Qualora si noti aria che esce dall'area circostante l'innesto dell'obiettivo o il coperchio di protezione connettori e il coperchio vano batteria/alloggiamento card di memoria, terminare il test e rimuovere immediatamente la fotocamera dall'acqua (aria che fuoriesce dallo sfiato di equalizzazione della pressione e dai coperchi del microfono e degli altoparlanti è normale e non indica un malfunzionamento). Asciugare accuratamente la fotocamera e l'obiettivo e controllare che l'O-ring, il coperchio di protezione connettori e il coperchio vano batteria/alloggiamento card di memoria siano adeguatamente sigillati. Consultare un centro assistenza autorizzato Nikon se si nota che la fotocamera ha perdite durante il normale utilizzo.



Ripresa di immagini subacquee



Seguire gli step riportati di seguito per scattare foto in modo "Subacquee" (📖 55).

1 Accendere la fotocamera.

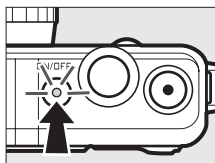
Premere l'interruttore di alimentazione per accendere la fotocamera.





2 Selezionare il modo .

Premere il pulsante MENU per visualizzare i menu, quindi selezionare **Modo di ripresa**, selezionare  (modo creativo) e premere  (📖 10).



3 Selezionare **Subacquee**.

Premere  (F) per visualizzare il menu creativo. Selezionare **Subacquee** e premere  per visualizzare le opzioni di elaborazione subacquee.

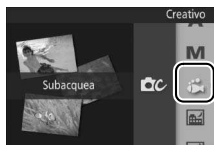

4 Scegliere un'opzione.

Evidenziare una delle seguenti opzioni e premere **OK** per selezionare l'opzione evidenziata e tornare alla visualizzazione di ripresa.

- **Standard**: elaborazione standard per risultati bilanciati durante le riprese lungo la riva o in acque poco profonde.
- **Sub**: colori saturi per acque più profonde.
- **Primo piano**: contrasto migliorato per primi piani subacquei.

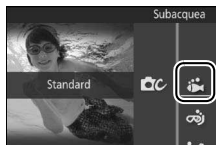

5 Scattare le foto.

Per scattare le foto, premere il pulsante di scatto a metà corsa per mettere a fuoco e premere il pulsante fino in fondo per scattare la foto. L'otturatore può essere rilasciato indipendentemente dal fatto che la fotocamera sia a fuoco o meno. È possibile registrare filmati utilizzando il pulsante di registrazione filmato.

Pulsante di scatto

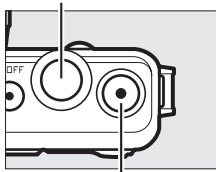

Pulsante di registrazione filmato

Modo Subacquea

L'opzione del modo creativo **Subacquea** compensa automaticamente la dominante blu nell'illuminazione subacquea. I colori possono essere visualizzati in anteprima sul monitor e regolati manualmente o utilizzando le opzioni preimpostate; i risultati sono validi sia per foto sia per filmati. Per regolare il bilanciamento blu-verde manualmente, premere **OK** nella visualizzazione di ripresa e quindi premere **▲** o **▼**. Premere **OK** per uscire quando i colori sono regolati in modo soddisfacente.

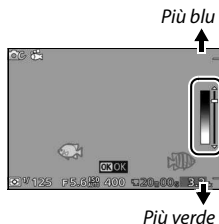

Suggerimenti e trucchi per la fotografia subacquea

Le seguenti funzioni possono essere molto utili quando si scattano immagini subacquee.

Controllo distorsione auto

Per controllare la distorsione durante le riprese subacquee, selezionare **Sì (subacquea)** per **Controllo distorsione auto** nel menu di ripresa (📖 161). Questa opzione è disponibile solo quando è collegato un obiettivo specifico subacqueo.

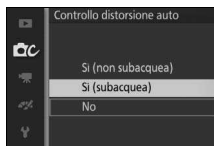

Il flash incorporato

Per sollevare il flash per l'uso subacqueo, premere il pulsante sollevamento flash (📖 92). Si noti che la regolazione manuale del colore non è disponibile quando il flash viene utilizzato con l'opzione del modo creativo **Subacquea** (📖 55). Le correnti d'acqua possono spingere il flash in parte verso il basso, causando vignettatura (📖 95).

Vedere anche

L'opzione **Subacquea** del bilanciamento del bianco può essere usata per correggere la dominante blu nell'illuminazione subacquea (📖 178).



Il profundimetro

Utilizzando il profundimetro, è possibile visualizzare la profondità durante la ripresa o includere la profondità nelle informazioni sulla foto registrate quando viene scattata una foto. Impostare l'indicatore sullo zero prima di entrare in acqua (☞ 59).



■ Visualizzazione della profondità

1 Selezionare Registra dati posizione.

Nel menu impostazioni, selezionare **Dati posizione**, quindi selezionare **Registra dati posizione** e premere ►.

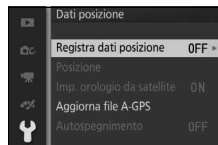

2 Selezionare Sì.

Selezionare **Sì** e premere (OK).

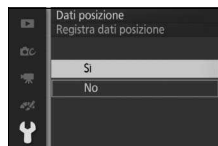

3 Selezionare Altimetro/profundimetro.

Nel menu impostazioni, selezionare **Opzioni altit./profondità**, quindi selezionare **Altimetro/profundimetro** e premere ►.

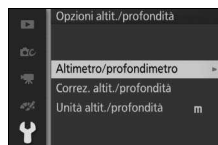

4 Selezionare **Profondimetro**.

Selezionare **Profondimetro** e premere .

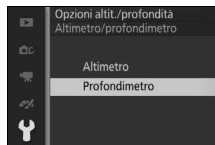

5 Uscire dai menu.

Premere il pulsante di scatto a metà corsa per uscire dai menu.

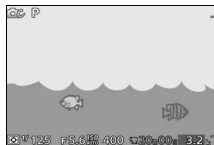

6 Visualizzare il **profondimetro**.

Premere il pulsante DISP per visualizzare il **profondimetro** ( 7).



Il profondimetro

Il profondimetro della fotocamera non è inteso come sostituto per indicatori di immersione specializzati; le profondità indicate sono solo approssimative. Il display non mostra profondità superiori a 20 metri; le profondità oltre 15 metri vengono visualizzate in rosso.



■ Impostazione del profondimetro a zero

Seguire gli step riportati di seguito per impostare il profondimetro a zero.

1 Selezionare **Correz. altit./profondità**.

Nel menu impostazioni, selezionare **Opzioni altit./profondità**, quindi selezionare **Correz. altit./profondità** e premere ►.

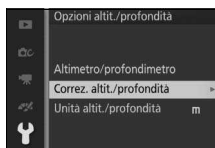

2 Selezionare **Correzione manuale**.

Selezionare **Correzione manuale** e premere ►.

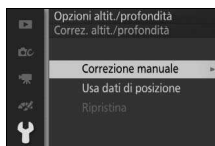

3 Impostare il profondimetro a zero.

Premere ◀ o ► per selezionare le cifre e premere ▲ o ▼ per modificare. Al termine delle modifiche, premere .

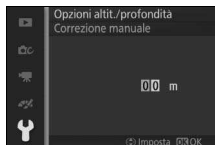

Vedere anche

Per informazioni sulle opzioni di altitudine e profondità, vedere pagina 196.

Dopo aver utilizzato la fotocamera sott'acqua

La fotocamera e l'obiettivo devono essere puliti entro 60 minuti dall'uso subacqueo. Lasciando l'obiettivo montato, immergere la fotocamera in acqua dolce per eliminare sale e altre sostanze estranee. La mancata osservanza di questa precauzione potrebbe provocare danni, scolorimento, corrosione, cattivi odori o perdita di resistenza all'acqua.

✓ Prima di eseguire la pulizia della fotocamera e dell'obiettivo

Pulire il prodotto all'interno in zone non esposte a sabbia o spruzzi e assicurarsi di rimuovere il tappo anteriore dall'obiettivo ed eventuali acqua, sale, sabbia o altro materiale estraneo dalle mani o dai capelli prima di procedere. Non aprire il coperchio protezione connettori o il coperchio vano batteria/alloggiamento card di memoria finché tutte le sostanze estranee non sono state eliminate e la fotocamera è asciutta.



1 Preparare la fotocamera.

Assicurarsi che l'obiettivo specifico impermeabile sia collegato e che il coperchio di protezione connettori e il coperchio vano batteria/alloggiamento card di memoria siano chiusi, con le chiusure e i blocchi di sicurezza nelle posizioni indicate.

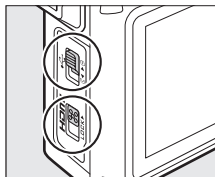
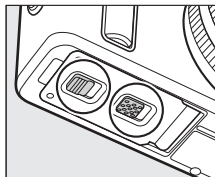

2 Immergere la fotocamera e l'obiettivo.

Lasciando l'obiettivo montato, immergere la fotocamera in una vaschetta di acqua dolce per circa 10 minuti. Per evitare l'ingresso dell'acqua e altri danni, non aprire il coperchio di protezione connettori della fotocamera o il coperchio vano batteria/alloggiamento card di memoria mentre la fotocamera è immersa.

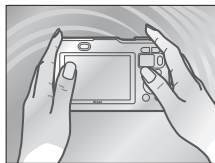

3 Pulire l'anello zoom e i controlli della fotocamera.

Prestando attenzione a non toccare il pulsante di sblocco obiettivo, le chiusure o i blocchi di sicurezza sul coperchio di protezione connettori e sul coperchio vano batteria/alloggiamento card di memoria, premere il pulsante sollevamento flash per sollevare il flash incorporato e spostare gentilmente la fotocamera da un lato all'altro e quindi azionare l'anello zoom dell'obiettivo e ognuno dei rimanenti controlli della fotocamera alcune volte per rimuovere il sale e altri oggetti estranei.

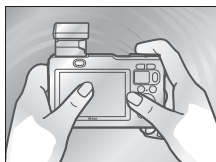

4 Asciugare.

Asciugare la fotocamera e il barilotto obiettivo con un panno morbido e asciutto. Acqua, impronte digitali e altro materiale estraneo sull'elemento anteriore dell'obiettivo devono essere rimossi immediatamente pulendo delicatamente il vetro con un panno asciutto e morbido. Non forzare.

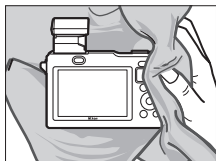

5 Lasciare all'ombra.

Senza rimuovere l'obiettivo, collocare la fotocamera su un panno asciutto come illustrato e lasciarla asciugare all'ombra, in un'area ben ventilata. L'acqua viene scaricata dall'anello zoom, dallo sfiato di equalizzazione della pressione e dai fori dei coperchi del microfono e degli altoparlanti.

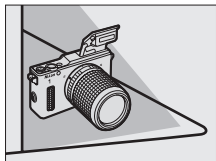

6 Pulire l'interno dei coperchi.

Dopo aver confermato che non c'è acqua o altro materiale estraneo sulla fotocamera, aprire lentamente il coperchio di protezione connettori e il coperchio vano batteria/alloggiamento card di memoria e rimuovere eventuali gocce d'acqua, sabbia o altro materiale estraneo dall'interno con un panno asciutto e morbido.

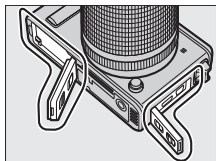

Per evitare la caduta di acqua nella fotocamera quando i coperchi vengono aperti, reggere la fotocamera in modo che i coperchi si aprano verso il basso.

7 Rimuovere l'obiettivo.

Dopo aver verificato che l'obiettivo e la fotocamera sono asciutti, smontare l'obiettivo e pulire delicatamente la tenuta O-ring con un panno morbido e asciutto per rimuovere eventuali oggetti estranei. Si noti che potrebbe esserci ancora acqua tra la fotocamera e l'obiettivo; per evitare che l'acqua cada sull'obiettivo o sul sistema antipolvere quando l'obiettivo viene rimosso, tenere la fotocamera piana e rimuovere l'obiettivo lentamente.

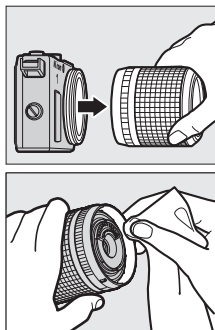

L'O-ring

La fotocamera utilizza un O-ring per formare un sigillo impermeabile. La manipolazione impropria dell'O-ring può produrre perdite. *Controllare le condizioni dell'O-ring come descritto di seguito ogni volta che la fotocamera è stata utilizzata sott'acqua o se si trovano sostanze estranee sull'O-ring quando si rimuove l'obiettivo.*

1 Rimuovere l'O-ring.

Estendere leggermente l'O-ring facendo scorrere le dita lungo entrambi i lati e rimuoverlo dalla fotocamera (è possibile utilizzare anche uno strumento di rimozione O-ring opzionale; □ 201). Non applicare forza eccessiva né utilizzare le unghie, oggetti di metallo o utensili affilati o appuntiti.

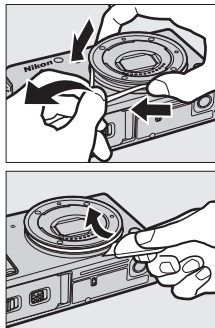

2 Lavare l'O-ring.

Lavare l'O-ring accuratamente con acqua pulita, quindi asciugarlo accuratamente. Non usare benzene, diluente, alcol, sapone, detergenti neutri o altri prodotti per la pulizia, dato che questi possono danneggiare o indebolire l'O-ring.

3 Ispezionare l'O-ring.

Rimuovere qualsiasi materiale estraneo con un panno morbido e asciutto, prestando attenzione a non lasciare tessuto o fili sull'O-ring. Piegare delicatamente l'O-ring per controllare che non vi siano fenditure o altri danni.

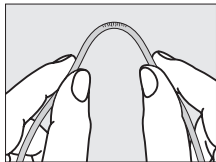

4 Ispezionare la guida per l'O-ring.

Utilizzare una pompetta o un tamponcino di cotone per rimuovere qualsiasi oggetto estraneo dalla guida per l'O-ring. Accertarsi di rimuovere qualsiasi filo lasciato dal tamponcino.

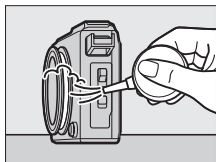

5 Ingrassare l'O-ring.

Posizionare una goccia di grasso siliconico in un sacchetto di plastica e utilizzare le dita per spalmare il grasso in tutto il sacchetto (1), quindi inserire l'O-ring e massaggiare il sacchetto per rivestire l'anello (2).

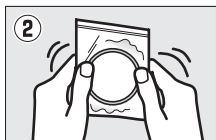
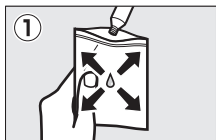

6 Reinserire l'O-ring.

Dopo essersi assicurati che l'O-ring e la guida siano liberi da sostanze estranee, posizionare l'O-ring in modo che possa scorrere uniformemente allo stesso livello tutt'intorno alla guida per l'O-ring, senza allungarsi in modo eccessivo e senza scappare dalla guida.



O-ring

L'O-ring richiede una sostituzione periodica. Sostituire l'O-ring immediatamente se è danneggiato, incrinato, deformato o se ha perso elasticità. Gli O-ring dovrebbero essere sostituiti almeno una volta all'anno, anche se il prodotto non è stato utilizzato; utilizzare solo gli O-ring progettati per l'uso con questo prodotto. Gli O-ring devono essere ingrassati prima dell'uso e ogni volta che la superficie appare secca; la mancata osservanza di questa precauzione potrebbe provocare la screpolatura dell'O-ring e la penetrazione dell'acqua nella fotocamera.

Grasso silconico

Il rivestimento dell'O-ring con il grasso silconico in dotazione ne previene l'usura e garantisce che l'obiettivo ruoti in modo regolare. Utilizzare soltanto il grasso silconico in dotazione o il grasso silconico opzionale WP-G1000 (☐ 201); la mancata osservanza di questa precauzione potrebbe provocare l'allungamento o comunque la deformazione dell'O-ring. Gli O-ring di ricambio e il grasso silconico possono essere acquistati presso un rivenditore di fotocamere Nikon o un centro assistenza autorizzato Nikon. Non utilizzare grasso in quantità eccessiva né applicarlo utilizzando carta o panni, poiché ciò potrebbe causare l'adesione di polvere o fibre sull'O-ring, compromettendo la resistenza all'acqua.



Manutenzione

Osservare le seguenti precauzioni quando si puliscono la fotocamera e l'obiettivo dopo l'uso subacqueo.

- Non rimuovere l'obiettivo né aprire il coperchio di protezione connettori o il coperchio vano batteria/alloggiamento card di memoria sott'acqua. Prima di cambiare gli obiettivi o di aprire o chiudere i coperchi, asciugare l'acqua con un panno morbido e asciutto e assicurarsi che il prodotto sia completamente asciutto, altrimenti l'acqua dall'obiettivo o dai coperchi potrebbe cadere nel vano batteria o nell'alloggiamento card di memoria oppure su batteria, card di memoria, scanalatura di tenuta acqua, cerniere o connettori. Scegliere posizioni ombreggiate, senza spruzzi, vento, polvere e sabbia e verificare la presenza di acqua all'interno dei coperchi prima di chiuderli. L'acqua all'interno dei coperchi potrebbe provocare la formazione di condensa o altri danni.
- Quando la fotocamera è immersa, potrebbe fuoriuscire dell'aria dallo sfiato di equalizzazione della pressione o dai coperchi del microfono e degli altoparlanti. Ciò è normale e non indica un malfunzionamento. Si noti che la presenza di acqua nei fori dei coperchi del microfono e degli altoparlanti potrebbe interferire con la qualità del suono; asciugare i coperchi con un panno morbido e asciutto, ma non inserire oggetti appuntiti nei fori, perché ciò potrebbe danneggiare la fotocamera o comprometterne la resistenza all'acqua.
- Non asciugare la fotocamera o l'obiettivo lasciandoli al sole diretto né asciugarli con asciugacapelli o altri dispositivi elettrici. La mancata osservanza di questa precauzione potrebbe arrecare danni alla fotocamera, all'obiettivo o all'O-ring, causando perdite.
- Benzene, diluenti, alcol, sapone, detergenti neutri e altri prodotti per la pulizia potrebbero deformare la scanalatura di tenuta acqua o il corpo macchina della fotocamera, compromettendone la resistenza all'acqua.
- Per assicurarsi che sia mantenuta la resistenza all'acqua, la scanalatura di tenuta acqua deve essere ispezionata una volta all'anno e sottoposta a una revisione ogni 3-5 anni da parte di un centro assistenza autorizzato Nikon. Tali servizi sono a pagamento.

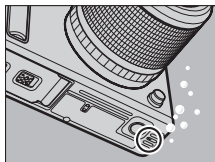



Sostanze estranee sulla fotocamera e sull'obiettivo

I liquidi sulla tenuta O-ring dell'obiettivo o all'interno del coperchio di protezione connettori o del coperchio vano batteria/alloggiamento card di memoria devono essere rimossi immediatamente con un panno morbido e asciutto; altre sostanze estranee devono essere rimosse con una pompetta, prestando attenzione a rimuovere eventuali piccole particelle dai lati e dagli angoli delle scanalature di tenuta acqua. Sostanze estranee sul corpo macchina della fotocamera possono essere rimosse con un panno asciutto e morbido.



Registrazione e visualizzazione di filmati

La fotocamera può registrare filmati high-definition (HD) con proporzioni di 16 : 9 e filmati al rallentatore con proporzioni di 8 : 3. La registrazione di filmati è disponibile nei modi di ripresa elencati di seguito (la registrazione di filmati non è disponibile nei modi cattura immagine migliore e Motion Snapshot; □ 76, 83).

Modo		Tipo di filmato	Descrizione
 Modo auto (□ 28)		HD (16 : 9)	La fotocamera ottimizza automaticamente le impostazioni per il soggetto e la scena attuali.
 Modo creativo (□ 37)			Riprendere filmati. Indipendentemente dalla scena selezionata con la fotocamera, i filmati vengono registrati in modo P; tempo di posa e diaframma sono controllati dalla fotocamera.
 Modo filmato avanzato (□ 67, 72)	Auto programmato (P)		Tempo di posa e diaframma sono controllati dalla fotocamera.
	Auto a priorità di tempi (S)		L'utente sceglie il tempo di posa; la fotocamera regola automaticamente il diaframma per garantire l'esposizione ottimale (□ 41).
	Auto priorità diaframmi (A)		L'utente sceglie il diaframma; la fotocamera regola automaticamente il tempo di posa per garantire l'esposizione ottimale (□ 42).
	Manuale (M)	L'utente sceglie il tempo di posa e il diaframma (□ 43).	
Rallentatore (☉)		Rallentatore (8 : 3)	Registrazione di filmati silenziosi al rallentatore. I filmati vengono registrati a 400 fps e riprodotti a circa 30 fps (□ 72).

Impostazioni disponibili

Per informazioni sulle opzioni disponibili nel modo filmato avanzato, vedere pagina 215.

Registrazione di filmati HD

Registrazione di filmati con audio con proporzioni di 16 : 9.

1 Accendere la fotocamera.

Premere l'interruttore di alimentazione per accendere la fotocamera.

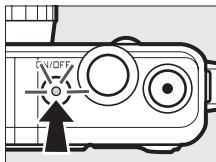

2 Inquadrare lo scatto di apertura.

Inquadrare lo scatto di apertura con il soggetto al centro del display.

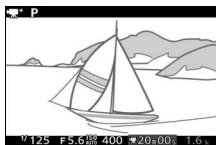

 L'icona 

Un'icona  indica che non è possibile registrare filmati.

3 Avviare la registrazione.

Premere il pulsante di registrazione filmato per avviare la registrazione. Un indicatore di registrazione, il tempo trascorso e il tempo disponibile vengono visualizzati durante la registrazione.

Registrazione audio

Prestare attenzione a non coprire il microfono e tenere presente che il microfono incorporato potrebbe registrare i suoni prodotti dalla fotocamera o dall'obiettivo; questi rumori potrebbero risultare più forti sott'acqua. Per impostazione predefinita, la fotocamera mette a fuoco in modo continuo; per evitare di registrare il rumore della messa a fuoco, selezionare **AF singolo** per **Modo di messa a fuoco** nel menu filmato (☐ 165). La voce **Opzioni audio dei filmati** nel menu filmato offre opzioni di sensibilità del microfono e rumore del vento (☐ 176).

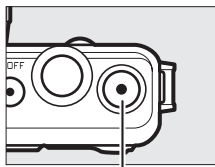

Pulsante di registrazione filmato

Indicatore di registrazione/Tempo trascorso



Tempo disponibile

4 Terminare la registrazione.

Premere nuovamente il pulsante di registrazione filmato per terminare la registrazione. La registrazione termina automaticamente quando viene raggiunta la lunghezza massima (☐ 175), la card di memoria è piena, viene rimosso l'obiettivo o la fotocamera diventa troppo calda (☐ xxii).

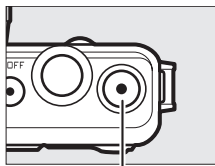

Pulsante di registrazione filmato

Lunghezza massima

Alle impostazioni predefinite, i filmati HD possono avere una dimensione massima di 4 GB ed essere lunghi fino a 20 minuti (per ulteriori informazioni, vedere pagina 175); si noti che, a seconda della velocità di scrittura sulla card di memoria, la ripresa potrebbe terminare prima che venga raggiunta questa lunghezza (☐ 206).



Scatto di foto durante la registrazione di filmati HD

Premere il pulsante di scatto fino in fondo per scattare una foto senza interrompere la registrazione del filmato HD. Le foto scattate durante la registrazione di filmati hanno proporzioni di 3 : 2.

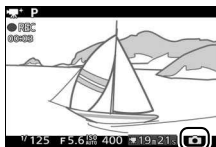



Scatto di foto durante la registrazione di filmati

È possibile scattare fino a 20 foto con ciascuna ripresa di filmato. Si noti che non è possibile scattare foto con filmati al rallentatore.

Blocco della messa a fuoco

Se è selezionato **AF singolo** per **Modo di messa a fuoco** nel menu filmato per il modo filmato avanzato, la messa a fuoco viene bloccata quando il pulsante di scatto viene premuto a metà corsa (☐ 171).

Visualizzazione di filmati

I filmati sono indicati da un'icona  nella riproduzione a pieno formato (📖 31). Premere  per avviare la riproduzione.

Icona /Lunghezza

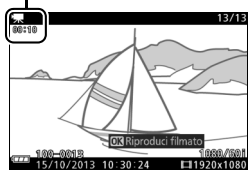



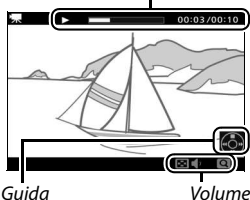

Indicatore riproduzione filmato/Posizione attuale/lunghezza totale





È possibile eseguire le seguenti operazioni:





Per	Usare	Descrizione
Mettere in pausa		Mettere in pausa la riproduzione.
Riprodurre		Riprendere la riproduzione quando il filmato è in pausa o durante il riavvolgimento/avanzamento.
Avanzare/riavvolgere		Premere ◀ per riavvolgere, ▶ per avanzare. La velocità aumenta a ogni pressione, da 2x a 4x a 8x a 16x. Se la riproduzione viene messa in pausa, il filmato si riavvolge o avanza di un fotogramma alla volta; tenere premuto il pulsante per un avanzamento o riavvolgimento continuo.
Regolare il volume		Premere Q per aumentare il volume, ▣ per diminuirlo.
Tornare alla riproduzione a pieno formato		Premere ▲ o ▶ per tornare alla riproduzione a pieno formato.

Il pulsante

Durante la riproduzione di filmati e quando la riproduzione è in pausa, è possibile l'avanzamento e il riavvolgimento tenendo premuto il pulsante  e inclinando la fotocamera verso sinistra o verso destra ( 97).



Eliminazione di filmati

Per eliminare il filmato corrente, premere . Verrà visualizzata una finestra di conferma; premere nuovamente  per eliminare il filmato e tornare alla riproduzione, oppure premere  per uscire senza eliminare il filmato. *Si noti che, una volta eliminati, i filmati non possono essere recuperati.*

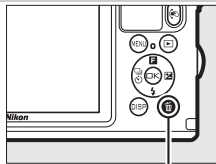

Pulsante 

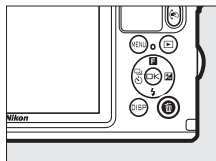

Vedere anche



Per informazioni sul ritaglio di sequenze indesiderate dai filmati, vedere pagina 150.

Le opzioni relative a dimensioni del fotogramma e frequenza fotogrammi sono descritte a pagina 175.

Registrazione di filmati al rallentatore

Filmati silenziosi al rallentatore con proporzioni di 8 : 3 possono essere registrati premendo ▲ (F) in modo filmato avanzato e selezionando  **Rallentatore**. I filmati al rallentatore vengono registrati a 400 fps e riprodotti a circa 30 fps.

1 Selezionare il modo .

Premere il pulsante MENU per visualizzare i menu, quindi selezionare **Modo di ripresa**, selezionare  (Filmato avanzato) e premere  (OK) (OK) (10).



2 Selezionare Rallentatore.

Premere ▲ (F), quindi selezionare **Rallentatore** e premere  (OK).

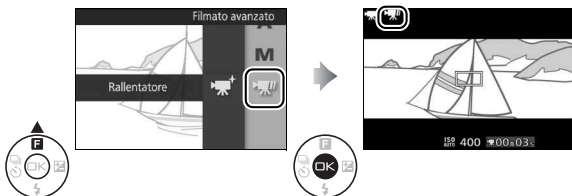

3 Inquadrare lo scatto di apertura.

Inquadrare lo scatto di apertura con il soggetto al centro del display.

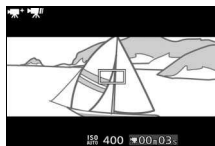

4 Mettere a fuoco.



Area di messa a fuoco

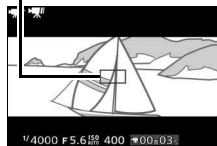

5 Avviare la registrazione.

Premere il pulsante di registrazione filmato per avviare la registrazione. Un indicatore di registrazione, il tempo trascorso e il tempo disponibile vengono visualizzati durante la registrazione. La fotocamera mette a fuoco sul soggetto al centro del display; il rilevamento del volto (📖 34) non è disponibile e messa a fuoco ed esposizione non possono essere regolate.

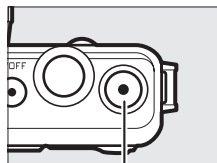

Pulsante di registrazione filmato

Indicatore di registrazione/Tempo trascorso

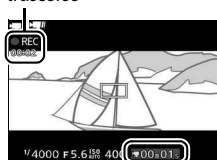

Tempo disponibile

6 Terminare la registrazione.

Premere nuovamente il pulsante di registrazione filmato per terminare la registrazione. La registrazione termina automaticamente quando viene raggiunta la lunghezza massima, la card di memoria è piena, viene rimosso l'obiettivo o la fotocamera diventa troppo calda (☞ xxii).

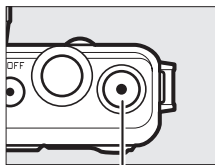

Pulsante di registrazione filmato

Lunghezza massima

È possibile registrare fino a 3 secondi di sequenza. Si noti che, a seconda della velocità di scrittura della card di memoria, la ripresa potrebbe terminare prima del raggiungimento di questa lunghezza (☞ 206).



✓ Registrazione di filmati

Effetto flicker (sfarfallio della luce), righe o distorsioni potrebbero essere visibili nel display e nel filmato finale sotto lampade fluorescenti, ai vapori di mercurio o al sodio oppure se si effettua una panoramica orizzontale della fotocamera o se un oggetto si muove ad alta velocità attraverso il fotogramma (effetto flicker e righe possono essere ridotti nei filmati HD scegliendo l'opzione **Riduzione dello sfarfallio** che corrisponde alla frequenza dell'alimentazione CA locale come descritto a pagina 197, ma si noti che il tempo di posa più lungo disponibile è $\frac{1}{100}$ s a **50 Hz**, $\frac{1}{60}$ s a **60 Hz**; la riduzione dello sfarfallio non è disponibile con i filmati al rallentatore). Fonti di luce intense potrebbero lasciare immagini residue quando la fotocamera effettua una ripresa panoramica. Potrebbero altresì comparire bordi seghettati, colori alterati, effetto moiré e punti luminosi. Durante la registrazione di filmati, evitare di puntare la fotocamera verso il sole o altre fonti di luce molto forte. La mancata osservanza di questa precauzione potrebbe portare a danni ai circuiti interni della fotocamera.

✍ Il ritaglio filmato

Il ritaglio filmato viene mostrato nel monitor.

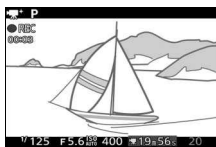

Ritaglio HD (16 : 9)

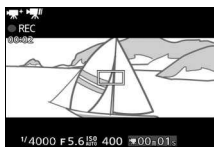



Ritaglio filmato al rallentatore (8 : 3)

✍ Vedere anche

Le opzioni relative alla frequenza fotogrammi sono descritte a pagina 175.

Altri modi di ripresa

Oltre ai modi descritti sopra, la fotocamera offre il modo  (cattura immagine migliore) per assistere scatti difficili e un modo  (Motion Snapshot) che combina le foto con brevi vignette di filmati ( 83).



Scelta del momento (cattura immagine migliore)

Visualizzare scene al rallentatore e scegliere il momento che si desidera mantenere (visualizzazione a rallentatore) o lasciare che la fotocamera scelga lo scatto migliore (Smart Photo Selector).

Scegliere il momento (Visualizzazione a rallentatore)



Quando è selezionata la visualizzazione a rallentatore in modo  (cattura immagine migliore), la fotocamera cattura una breve sequenza di immagini fisse e le riproduce al rallentatore in modo da poter scegliere il momento preciso di una foto.

1 Selezionare il modo .

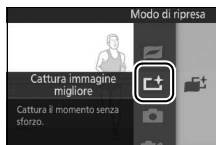
Premere il pulsante MENU per visualizzare i menu, quindi selezionare **Modo di ripresa**, selezionare  (Cattura immagine migliore) e premere  ( 10).



2 Selezionare **Visualizzazione a rallentatore**.

Premere  (F), quindi selezionare **Visualizzazione a rallentatore** e premere .

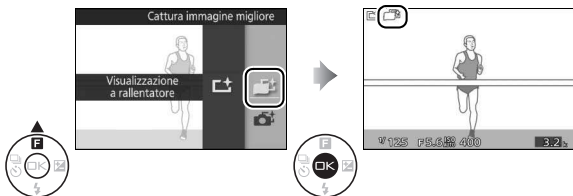

3 Inquadrare la foto.

Comporre la foto con il soggetto al centro dell'inquadratura.

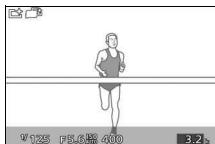

4 Premere il pulsante di scatto a metà corsa.

La fotocamera metterà a fuoco e quindi, in un periodo di circa 1,3 s, registrerà 20 fotogrammi in un buffer di memoria temporaneo, quindi lentamente li riprodurrà in un ciclo continuo mentre il pulsante di scatto viene tenuto premuto a metà corsa. Un'icona  viene visualizzata nel monitor.



Indicatore di avanzamento

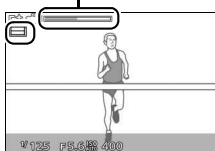

Quando viene visualizzata l'inquadratura desiderata, premere il pulsante di scatto fino in fondo per registrare l'inquadratura corrente ed eliminare le immagini rimanenti. Il fotogramma selezionato verrà visualizzato per alcuni secondi quando la registrazione è completa. Per cancellare il contenuto del buffer e uscire senza registrare una foto, rilasciare il pulsante senza premerlo fino in fondo.

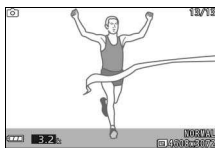

Visualizzazione ed eliminazione di foto scattate in visualizzazione a rallentatore



Le foto scattate in visualizzazione a rallentatore possono essere visualizzate come descritto a pagina 31 o eliminate come descritto a pagina 32.

Consentire alla fotocamera di scegliere il momento (Smart Photo Selector)

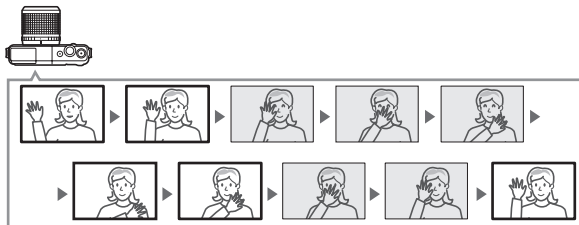
Scegliere il modo Smart Photo Selector per lasciare che la fotocamera assista nello scattare foto che catturano un'espressione mutevole sul volto di un soggetto ritratto o altri scatti difficili da riprendere come le foto di gruppo nelle scene di feste. Ogni volta che l'otturatore viene rilasciato, la fotocamera seleziona automaticamente lo scatto migliore e un certo numero di scatti candidati al miglior scatto in base alla composizione e al movimento. Per utilizzare Smart Photo Selector, premere ▲ (F) nel modo cattura immagine migliore e selezionare **Smart Photo Selector**.



1 Selezionare il modo .

Premere il pulsante MENU per visualizzare i menu, quindi selezionare **Modo di ripresa**, selezionare  (Cattura immagine migliore) e premere  (10).



2 Selezionare **Smart Photo Selector**.

Premere ▲ (F), quindi selezionare **Smart photo Selector** e premere .

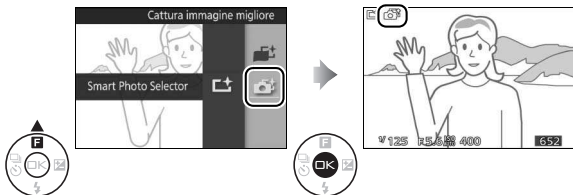

3 Inquadrare la foto.

Comporre la foto con il soggetto al centro dell'inquadratura.



4 Avviare il buffering delle foto.

Premere il pulsante di scatto a metà corsa per mettere a fuoco (☞ 29). Verrà visualizzata un'icona  quando la fotocamera inizia a registrare le immagini nel buffer di memoria. La fotocamera regola continuamente la messa a fuoco per tenere conto delle variazioni di distanza dal soggetto mentre il pulsante di scatto viene premuto a metà corsa.



5 Scattare.

Premere delicatamente il pulsante di scatto fino in fondo. La fotocamera confronterà gli scatti registrati nel buffer prima e dopo la pressione del pulsante di scatto fino in fondo e ne selezionerà cinque da copiare nella card di memoria. Si noti che l'operazione potrebbe richiedere del tempo. Al termine della registrazione, nel monitor viene visualizzata la migliore immagine.



Buffering

Il buffering inizia quando il pulsante di scatto viene premuto a metà corsa e termina dopo circa 90 secondi o quando il pulsante di scatto viene premuto fino in fondo.

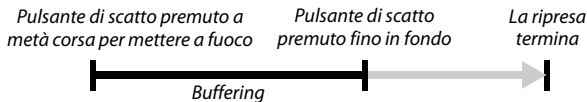

File Smart Photo Selector

Non eliminare il file "NCSPSLST.LST" dalla cartella "NCFL" sulla card di memoria né modificare i nomi file delle immagini scattate con Smart Photo Selector. La fotocamera non riconoscerà più i file coinvolti come immagini di Smart Photo Selector e li tratterà invece come foto indipendenti.

Impostazioni disponibili

Per informazioni sulle opzioni disponibili nel modo cattura immagine migliore, vedere pagina 215.

Modo cattura immagine migliore

La fotocamera sceglie automaticamente un modo scena appropriato per il soggetto. Non è possibile registrare filmati e la pressione del pulsante di registrazione filmato non produce alcun effetto. Non è possibile utilizzare il flash.

Vedere anche

Usare l'opzione **Numero di scatti salvati** nel menu di ripresa per scegliere il numero di scatti selezionati da Smart Photo Selector (📖 159).



■ Visualizzazione di foto scattate con Smart Photo Selector



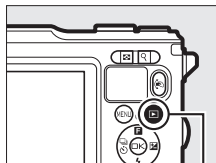

Premere  e utilizzare il multi-selettore per visualizzare le foto scattate con Smart Photo Selector (☰ 31; le foto scattate con Smart Photo Selector sono indicate da un'icona ). Delle foto registrate tramite Smart Photo Selector, verrà visualizzato solo lo scatto migliore (quando si preme il multi-selettore verso destra per visualizzare l'immagine successiva, la fotocamera salterà gli scatti candidati al miglior scatto, pertanto la successiva immagine visualizzata non avrà un numero file immediatamente successivo a quello dell'immagine corrente). Premere il pulsante di scatto a metà corsa per interrompere la riproduzione e tornare al modo di ripresa.

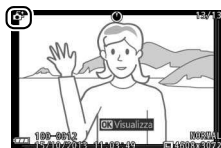

Pulsante ▶





Scelta dello scatto migliore

Quando una foto scattata con Smart Photo Selector viene visualizzata, si può scegliere lo scatto migliore premendo . Premere  o  per visualizzare le altre immagini della sequenza e premere  per selezionare l'immagine corrente come scatto migliore. Per tornare alla riproduzione normale, premere .



■ Eliminazione delle immagini

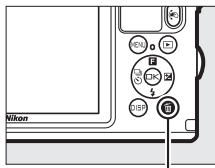

Se si preme  quando è selezionata un'immagine scattata con Smart Photo Selector, verrà visualizzata una finestra di conferma; premere nuovamente  per eliminare lo scatto migliore e le immagini candidate allo scatto migliore oppure premere  per uscire senza eliminare le immagini. *Si noti che, una volta eliminate, le foto non possono essere recuperate.*

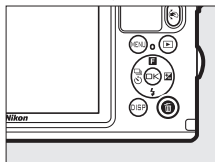

Pulsante 



✍ Eliminazione di foto singole

Se si preme il pulsante  nella finestra di selezione dello scatto migliore, vengono visualizzate le seguenti opzioni; selezionare un'opzione utilizzando il multi-selettore e premere  per effettuare la selezione.

- **Questa immagine:** per eliminare la foto corrente (si noti che l'immagine selezionata correntemente come scatto migliore non può essere eliminata).
- **Tutte tranne migliore:** per eliminare i candidati al miglior scatto, ma non l'immagine attualmente selezionata come miglior scatto.

Verrà visualizzata una finestra di conferma; per eliminare l'immagine o le immagini selezionate, selezionare **Sì** e premere .



🚩 Combinare foto con brevi vignette di filmato (Modo Motion Snapshot)

Per registrare brevi vignette di filmato con le foto. Ogni volta che si rilascia l'otturatore, la fotocamera registra un'immagine fissa e circa 1,6 s di sequenza filmato. Quando il risultante "Motion Snapshot" viene visualizzato nella fotocamera, il filmato verrà riprodotto al rallentatore per circa 4 s, seguito dall'immagine fissa; la riproduzione è accompagnata da una traccia di background lunga circa 10 s.

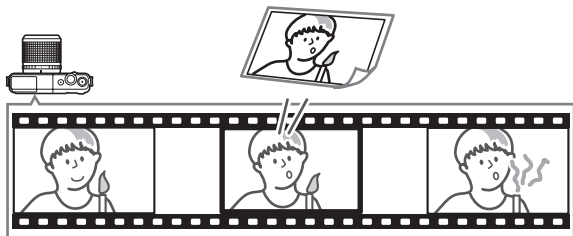

1 Selezionare il modo 🚩.

Premere il pulsante MENU per visualizzare i menu, quindi selezionare **Modo di ripresa**, selezionare 🚩 (Motion Snapshot) e premere OK (📖 10).



2 Inquadrare la foto.

Comporre la foto con il soggetto al centro dell'inquadratura.



🚩 Impostazioni disponibili

Per informazioni sulle opzioni disponibili nel modo Motion Snapshot, vedere pagina 215.

3 Avviare il buffering.

Premere il pulsante di scatto a metà corsa per mettere a fuoco (☑ 29). Verrà visualizzata un'icona  quando la fotocamera inizia a registrare la sequenza nel buffer di memoria.



4 Scattare.

Premere delicatamente il pulsante di scatto fino in fondo. La fotocamera registrerà una foto insieme a una sequenza di filmato di circa 1,6 s che inizia prima e termina dopo la pressione del pulsante di scatto fino in fondo. Si noti che l'operazione potrebbe richiedere del tempo. Al termine della registrazione, la foto verrà visualizzata per alcuni secondi.



Buffering

Il buffering inizia quando il pulsante di scatto viene premuto a metà corsa e termina dopo circa 90 secondi o quando il pulsante di scatto viene premuto fino in fondo.

Pulsante di scatto premuto a metà corsa per mettere a fuoco

Pulsante di scatto premuto fino in fondo

La ripresa termina



■ Scelta di un tema

Per scegliere la musica di sottofondo per il filmato, premere ▲ (F) e usare il multi-selettore e il pulsante OK per selezionare fra **Bellezza**, **Onde**, **Relax** e **Dolcezza**.

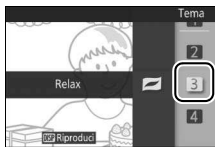

Per riprodurre la musica di sottofondo per il tema selezionato, premere DISP e usare i pulsanti Q e  per aumentare e diminuire il volume.

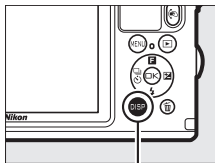

Pulsante DISP





Modo Motion Snapshot

L'audio dal vivo non viene registrato. Non è possibile registrare filmati utilizzando il pulsante di registrazione filmato e non è possibile utilizzare il flash.

Vedere anche

Vedere pagina 159 per informazioni sulla scelta delle porzioni del buffer che devono essere incluse nella sequenza di filmato. Per informazioni sul salvataggio di Motion Snapshot in un formato che possa essere visualizzato con la maggior parte dei software di riproduzione filmato, vedere pagina 160.

Visualizzazione di Motion Snapshot

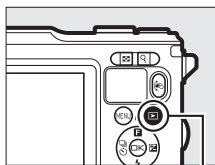

Premere  e utilizzare il multi-selettore per visualizzare un Motion Snapshot (📖 31; i Motion Snapshot sono indicati da un'icona ). Premendo  quando è visualizzato un Motion Snapshot, viene riprodotta la parte di filmato al rallentatore in un periodo di circa 4 s, seguita dalla foto; la traccia di sottofondo viene riprodotta per circa 10 s (per scegliere una nuova traccia di sottofondo, usare l'opzione **Cambia tema** nel menu riproduzione; 📖 152). Per visualizzare le parti di filmato di Motion Snapshot, premere  (📖 123). Premere il pulsante di scatto a metà corsa per interrompere la riproduzione e tornare al modo di ripresa.



Pulsante 



Eliminazione di Motion Snapshot

Per eliminare il Motion Snapshot corrente, premere . Verrà visualizzata una finestra di conferma; premere nuovamente  per eliminare la foto e il filmato e tornare alla riproduzione oppure premere  per uscire senza cancellare il file. *Si noti che, una volta eliminati, i Motion Snapshot non possono essere recuperati.*

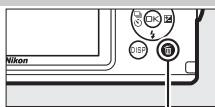

Pulsante 

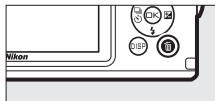

Ulteriori informazioni sulla fotografia

Questa sezione descrive le altre funzioni che possono essere utilizzate quando si scattano foto.

Modo sequenza

Nel modo di scatto continuo (in sequenza), la fotocamera scatta foto mentre il pulsante di scatto viene premuto fino in fondo.

1 Visualizzare le opzioni del modo di scatto.

Premere ◀ (⏏) per visualizzare le opzioni del modo di scatto.



2 Selezionare una frequenza fotogrammi.

Selezionare la frequenza fotogrammi desiderata e premere OK. La frequenza fotogrammi è espressa in termini di numero di fotogrammi registrati al secondo (fps); scegliere da frequenze fotogrammi di circa 5, 15, 30 e 60 fps (**5 fps**, **15 fps**, **30 fps** e **60 fps**, rispettivamente).

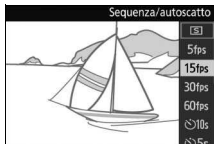

3 Comporre lo scatto e avviare la ripresa.

La fotocamera scatta le immagini mentre il pulsante di scatto è premuto fino in fondo.







✓ **Modo sequenza**

Il numero massimo di scatti che è possibile effettuare in una singola sequenza varia con il modo di scatto. A frequenze fotogrammi di 30 e 60 fps, il numero massimo di scatti che è possibile effettuare in una singola sequenza è 20.

Il flash incorporato può essere usato quando è selezionato **5 fps**, ma viene scattata soltanto un'immagine ogni volta che si preme il pulsante di scatto; alle impostazioni di 15, 30 e 60 fps, il flash incorporato non si attiva.

Mentre le foto vengono registrate sulla card di memoria, la spia di accesso card di memoria si accende. A seconda delle condizioni di ripresa e della velocità di scrittura della card di memoria, è possibile che la registrazione richieda un certo tempo. Se la batteria si scarica prima che tutte le foto siano state registrate, lo scatto dell'otturatore viene disattivato e le immagini restanti vengono trasferite sulla card di memoria.

La ripresa in sequenza non è disponibile nei modi creativi diversi da **P, S, A, M** o  (subacquea; , ), in modo cattura immagine migliore, filmato avanzato o Motion Snapshot, o quando si usa il controllo immagine dal vivo in modo auto ( 35).

Dimensione buffer

La fotocamera è dotata di un buffer di memoria per la memorizzazione temporanea, permettendo di continuare la ripresa mentre le immagini vengono salvate sulla card di memoria. Il numero approssimativo di immagini che è possibile salvare nel buffer di memoria con le impostazioni correnti viene visualizzato premendo il pulsante di scatto a metà corsa (questo numero è soltanto un'approssimazione e varia a seconda delle condizioni di ripresa;  220). L'illustrazione mostra il display quando lo spazio disponibile nel buffer è di circa 22 immagini.

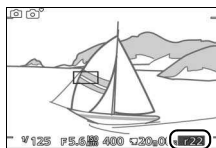

Fotogramma singolo

Per scattare solo una foto ogni volta che il pulsante di scatto viene premuto fino in fondo, selezionare  (fotogramma singolo, l'opzione predefinita) per **Sequenza/autoscatto**.



Modi autoscatto

Si utilizza l'autoscatto per ritardare il rilascio dell'otturatore fino a 10, 5 o 2 secondi dopo che il pulsante di scatto viene premuto fino in fondo.

1 Visualizzare le opzioni del modo di scatto.

Premere ◀ (F) per visualizzare le opzioni del modo di scatto.



2 Selezionare l'opzione di autoscatto desiderata.

Utilizzare il multi-selettore per selezionare 10 s, 5 s o 2 s e premere (OK).

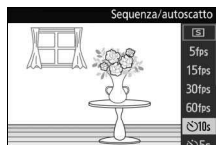

3 Installare la fotocamera su un treppiedi.

Installare la fotocamera su un treppiedi oppure collocarla su una superficie piana e stabile.

4 Inquadrare la foto e scattare.

Premere il pulsante di scatto a metà corsa per mettere a fuoco, quindi premere il pulsante fino in fondo. La spia autoscatto inizia a lampeggiare e viene emesso un segnale acustico. Due secondi prima di scattare la foto, la spia smette di lampeggiare e il segnale acustico diventa più veloce.



Si noti che il timer potrebbe non avviarsi o che la foto potrebbe non essere scattata se la fotocamera non è in grado di mettere a fuoco o in altre situazioni nelle quali l'otturatore non può essere rilasciato. Spegner la fotocamera annulla l'autoscatto.

Modo filmato

Nel modo autoscatto, avviare e arrestare il timer premendo il pulsante di registrazione filmato anziché il pulsante di scatto.

Sollevamento del flash

Se è necessaria illuminazione aggiuntiva, premere il pulsante di sollevamento flash per sollevare il flash prima della ripresa. La ripresa verrà interrotta se il flash viene sollevato mentre il timer dell'autoscatto sta effettuando il conto alla rovescia.

Vedere anche

Per informazioni sul controllo dei segnali acustici emessi quando si usa l'autoscatto, vedere pagina 194.

Compensazione esposiz.

La compensazione dell'esposizione è utilizzata per modificare il valore di esposizione indicato dalla fotocamera, consentendo di ottenere foto più chiare o più scure.



-1 EV



Nessuna compensazione



+1 EV

1 Visualizzare le opzioni di compensazione dell'esposizione.



Premere ► (☒) per visualizzare le opzioni di compensazione dell'esposizione.



2 Scegliere un valore.

Utilizzare il multi-selettore per scegliere tra valori compresi tra -3 EV (sottoesposizione) e +3 EV (sovrapposizione) in incrementi di 1/3 EV. In generale, valori positivi rendono più luminosa l'immagine mentre valori negativi la rendono più scura.



L'esposizione normale può essere ripristinata impostando la compensazione dell'esposizione su ± 0 . Se **P**, **S**, **A** o  (subacquea; , ) sono selezionati in modo creativo, la compensazione dell'esposizione non sarà ripristinata quando la fotocamera viene spenta.



Compensazione esposiz.

La compensazione dell'esposizione è più efficace se utilizzata con la misurazione in ponderata centrale o la misurazione spot (☐ 160).

Il flash incorporato

Quando è utilizzata con il flash incorporato, la compensazione dell'esposizione influisce sia sul livello di esposizione dello sfondo sia sul livello del flash.

Il flash incorporato

Usare il flash incorporato come illuminazione aggiuntiva quando il soggetto è scarsamente illuminato o per "schiarire" (illuminare) soggetti controluce.

1 Sollevare il flash.

Premere il pulsante di sollevamento flash per sollevare il flash.

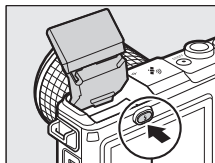

Pulsante di sollevamento flash

2 Scegliere un modo flash (📖 93).

Premere ▼ (⚡) sul multi-selettore per visualizzare un elenco di modi flash, quindi utilizzare il multi-selettore per selezionare la modalità desiderata e premere per confermare la selezione.

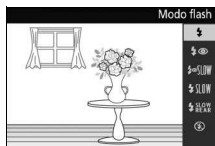

3 Scattare le foto.

La carica inizia quando il flash viene sollevato; una volta completata la carica, verrà visualizzato un indicatore di pronto lampo (⚡) quando il pulsante di scatto viene premuto a metà corsa.

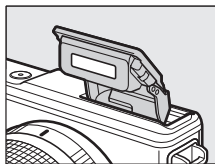

■ Modi flash

Le opzioni disponibili variano in base al modo di ripresa.

- **⚡ (fill flash)**: il flash si attiva a ogni scatto.
- **⚡👁️ (riduzione occhi rossi)**: usare per i ritratti. Il flash si attiva a ogni scatto ma, prima che si attivi, l'illuminatore riduzione occhi rossi si illumina per contribuire a ridurre l'effetto "occhi rossi". Non disponibile in modo **🌊** (subacquea; **👁️**, **👁️**).
- **⚡👁️ SLOW (riduzione occhi rossi + sincro su tempi lenti)**: come per "riduzione occhi rossi" sopra, tranne che il tempo di posa si allunga automaticamente per catturare l'illuminazione dello sfondo di notte o nei casi di scarsa illuminazione. Usare quando si desidera includere l'illuminazione dello sfondo nei ritratti. Disponibile solo nei modi **P** e **A**.
- **⚡ SLOW (fill flash + sincro su tempi lenti)**: come per "fill flash" sopra, tranne che il tempo di posa si allunga automaticamente per catturare l'illuminazione dello sfondo di notte o nei casi di scarsa illuminazione. Utilizzare quando si desidera catturare sia il soggetto sia lo sfondo. Disponibile solo nei modi **P**, **A** e **🌊** (subacquea; **👁️**, **👁️**).
- **⚡ SLOW REAR (sincro sulla seconda tendina + sincro su tempi lenti)**: come per "sincro sulla seconda tendina" di seguito, tranne che il tempo di posa si allunga automaticamente per catturare l'illuminazione dello sfondo di notte o in condizioni di luce scarsa. Utilizzare quando si desidera catturare sia il soggetto sia lo sfondo. Disponibile solo nei modi **P**, **A** e **🌊** (subacquea; **👁️**, **👁️**).
- **⚡ REAR (sincro sulla seconda tendina)**: il flash si attiva appena prima della chiusura dell'otturatore, creando un fascio di luce dietro fonti luminose in movimento, come mostrato in basso a destra. Disponibile solo nei modi **S** e **M**.



Sincro sulla prima tendina



Sincro sulla seconda tendina

- **🚫 (No)**: il flash non si attiva. Disponibile solo quando il flash incorporato è sollevato; non disponibile in modo **🌃** (ritratto notturno) o quando HDR è disattivato in modo **🌞** (controluce).

✓ Sollevamento del flash

Quando si usa il flash, assicurarsi che sia completamente sollevato, come mostrato a destra. Non toccare il flash durante le riprese.

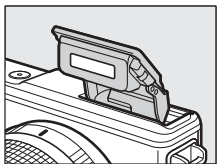

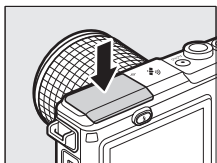

✎ Abbassamento del flash incorporato

Per risparmiare sui consumi della batteria quando il flash non è in uso, premerlo delicatamente verso il basso finché il blocco non scatta in posizione. *Non forzare*. La mancata osservanza di questa precauzione può provocare un malfunzionamento del prodotto.



✎ Per evitare l'attivazione del flash incorporato

L'abbassamento impedisce che il flash si attivi. Tranne che nel modo  (ritratto notturno) o quando HDR è disattivato nel modo  (controluce) (□ 46), il flash può anche essere spento selezionando un modo flash di  (No).



Utilizzo del flash incorporato

Il flash incorporato non può essere usato con il controllo immagine dal vivo (□ 35) e non si attiva durante la ripresa in sequenza a velocità di scatto superiori a 5 fps (□ 87) o quando **Si** è selezionato per **HDR** nel menu di ripresa (□ 46). Se il flash viene attivato più volte in rapida successione, è possibile che il flash e l'otturatore vengano temporaneamente disattivati per proteggere il flash. È possibile riprendere la ripresa dopo una breve pausa.

Gli oggetti vicini alla fotocamera possono risultare sovraesposti nelle foto scattate con il flash a elevate sensibilità ISO. Si noti che il prodotto non è resistente agli urti (□ xiv) quando il flash è sollevato.

Per evitare la vignettatura, rimuovere i paraluce. Anche senza un paraluce, alcuni obiettivi potrebbero causare vignettatura o ostruire l'illuminatore riduzione occhi rossi, interferendo con la riduzione occhi rossi. Le seguenti illustrazioni mostrano l'effetto di vignettatura causato dalle ombre proiettate dall'obiettivo quando viene utilizzato il flash incorporato.

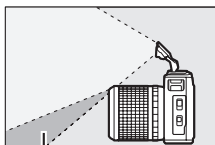

Ombra



Ombra

Dopo l'utilizzo del flash incorporato in luoghi polverosi o sabbiosi, rimuovere qualsiasi materiale estraneo dall'interno del vano flash utilizzando una pompetta (o, se questo fallisce, utilizzando la tecnica descritta a pagina 60) prima di abbassare il flash. La mancata osservanza di questa precauzione potrebbe provocare danni al flash.

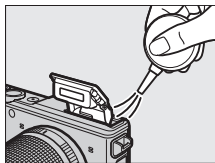

Vedere anche

Per informazioni sulla regolazione del livello del flash, vedere pagina 173.

Apertura, sensibilità e copertura flash

Il campo del flash varia con la sensibilità (equivalenza ISO) e il diaframma. Con l'obiettivo zoom standard all'apertura massima e la sensibilità ISO impostata su ISO da 160 a 6400, la copertura è di circa 0,6 m–7,0 m quando viene effettuata la riduzione massima dell'obiettivo, 0,6 m–4,2 m allo zoom massimo.

Il pulsante (action)

Alcune operazioni possono essere effettuate premendo il pulsante  e basculando la fotocamera verso sinistra o destra.



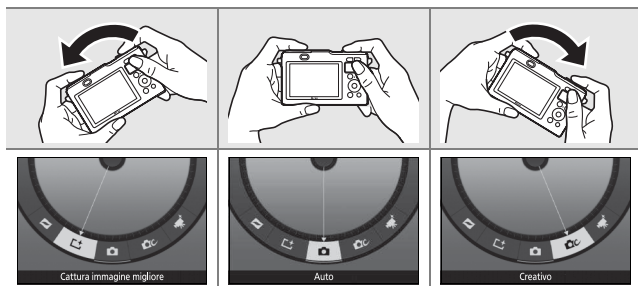

Ripresa: scelta di un modo di ripresa

Quando viene visualizzata la vista attraverso l'obiettivo, è possibile scegliere il modo di ripresa premendo il pulsante , inclinando la fotocamera verso sinistra o verso destra per selezionare il modo desiderato e poi rilasciando il pulsante per confermare la selezione dell'opzione selezionata.





Per uscire senza modificare le impostazioni, basculare la fotocamera in avanti o indietro in modo che nessuna opzione venga selezionata quando il pulsante  viene rilasciato.

Riproduzione: scorrere le foto

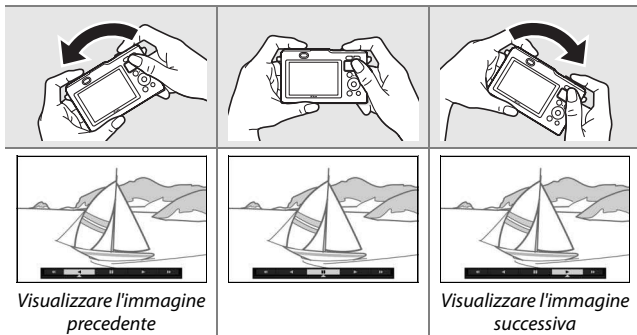
Durante la riproduzione, è possibile scegliere l'immagine visualizzata premendo il pulsante , basculando la fotocamera a sinistra o a destra, e rilasciando il pulsante per visualizzare l'immagine selezionata a pieno formato (in riproduzione miniature, la fotocamera visualizza e scorre tra le immagini a pieno formato mentre il pulsante  è premuto, poi quando il pulsante viene rilasciato torna alla riproduzione miniature con l'immagine selezionata evidenziata).



Inclinare molto la fotocamera per saltare in avanti o indietro di 10 immagini. Durante la riproduzione di filmati, è possibile premere il pulsante  e inclinare la fotocamera per avanzare o riavvolgere (☞ 71; la velocità aumenta quanto più si inclina la fotocamera). Quando la riproduzione del filmato è in pausa, si può premere il pulsante  e inclinare la fotocamera per avanzare o riavvolgere di un fotogramma alla volta; la riproduzione va nuovamente in pausa quando il pulsante viene rilasciato.



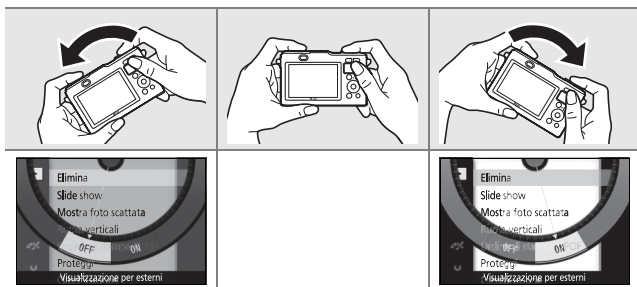

Menu: display esterno

Quando sono visualizzati i menu, è possibile commutare il display esterno tra attivato e disattivato premendo il pulsante , basculando la fotocamera a sinistra o a destra e rilasciando il pulsante per selezionare il modo corrente. L'attivazione del display esterno rende più facile leggere il display all'aperto o dovunque l'illuminazione dell'ambiente sia intensa impostando le opzioni **Luminosità display** e **Visual. a contrasto elevato** nel menu **Display** su **Hi** e **Si** rispettivamente (☞ 194), ma aumenta anche il consumo della batteria.



Per uscire senza modificare le impostazioni, basculare la fotocamera in avanti o indietro in modo che nessuna opzione venga selezionata quando il pulsante  viene rilasciato.

Il pulsante

Reggere la fotocamera saldamente quando si utilizza il pulsante . Controlli diversi dal pulsante di scatto, dal pulsante  e dall'interruttore di alimentazione non possono essere utilizzati mentre il pulsante  è premuto. Il pulsante  non può essere utilizzato per visualizzare i Motion Snapshot in formato NMS o per zoom in riproduzione, riproduzione calendario o panoramica o selezione di scatti di Smart Photo Selector.

L'adattatore wireless per la comunicazione con dispositivi mobili WU-1b

Collegare un adattatore wireless per la comunicazione con dispositivi mobili opzionale WU-1b al connettore USB della fotocamera per copiare immagini su dispositivi smartphone o tablet o controllare la fotocamera da questi dispositivi sui quali è attiva l'app Wireless Mobile Utility.

1 Collegare WU-1b.

Dopo aver rimosso la protezione in gomma dal connettore USB di WU-1b, spegnere la fotocamera, quindi sbloccare (1), aprire la chiusura (2) e aprire (3) il coperchio di protezione connettori e collegare l'adattatore al connettore USB della fotocamera.

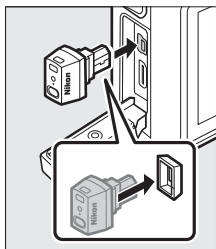
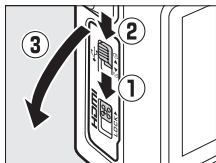

2 Attivare l'adattatore.

Selezionare **Adatt wireless mob** nel menu impostazioni. Verrà visualizzata una finestra di conferma; selezionare **Si** per attivare WU-1b, consentendo la connessione wireless a dispositivi intelligenti, oppure **No** per disattivare WU-1b e impedire la connessione wireless.

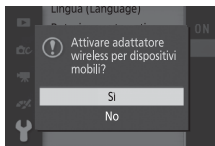

Utilizzo di WU-1b per la prima volta

Dopo aver collegato WU-1b, è necessario regolare le impostazioni wireless del dispositivo intelligente. Vedere il manuale di WU-1b per ulteriori informazioni.

3 Lanciare Wireless Mobile Utility.

Lanciare Wireless Mobile Utility sul dispositivo intelligente.

4 Scattare le foto in remoto.

Quando è stata stabilita una connessione wireless, il dispositivo intelligente mostrerà la vista attraverso l'obiettivo della fotocamera; la fotocamera mostrerà un messaggio che afferma che una connessione wireless è attiva.



Reti wireless

Le impostazioni della fotocamera non possono essere regolate mentre la fotocamera è collegata a una rete wireless. Per mettere fine alla connessione, premere il pulsante MENU.

La Wireless Mobile Utility

La Wireless Mobile Utility è disponibile da Google Play e dall'App Store. I requisiti di sistema e le informazioni su installazione, connessioni wireless e uso possono essere reperite nel manuale della Wireless Mobile Utility, disponibile in formato pdf dal seguente URL:

<http://nikonimglib.com/ManDL/WMAU/>



Dati posizione e altri indicatori

La fotocamera è dotata di un display incorporato orizzonte virtuale e di funzioni di altimetro/profondimetro, bussola elettronica e dati posizione (GPS/GLONASS) che possono essere utilizzate per creare registri di tracking della profondità o della posizione. Le informazioni riportate di seguito possono essere visualizzate premendo il pulsante DISP nel display info di ripresa dettagliate (☐ 7).

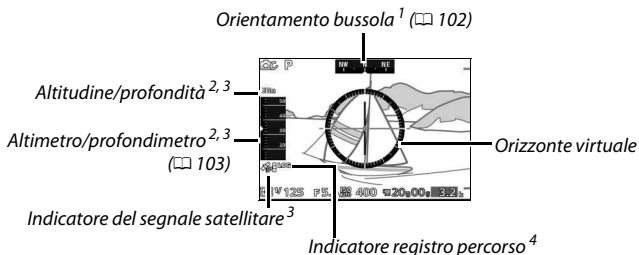

- 1 Il display orientamento bussola diventa il cerchio di una bussola quando l'obiettivo viene puntato verso il basso.
- 2 Le informazioni visualizzate variano in base all'opzione selezionata per **Opzioni altit./profondità > Altimetro/profondimetro** (☐ 196).
- 3 Visualizzato se **Si** è selezionato per **Dati posizione > Registra dati posizione** (☐ 104).
- 4 Visualizzato quando è attivo il registro percorso (☐ 110).





Orientamento bussola

Tranne quando la fotocamera è orientata con l'obiettivo puntato direttamente verso l'alto, l'orientamento bussola fornito dalla bussola elettronica incorporata viene registrato con tutte le foto scattate con obiettivi 1 NIKKOR AW 11–27,5 mm f/3.5–5.6 e 1 NIKKOR AW 10 mm f/2.8. Gli orientamenti bussola sono approssimativi e non sono intesi per la navigazione: la precisione diminuisce con altri obiettivi e può essere influenzata dalla presenza di magneti, oggetti metallici, apparecchiature elettroniche e linee di corrente elettrica. La fotocamera potrebbe anche non essere in grado di fornire orientamenti bussola accurati sottoterra o all'interno di un veicolo o un edificio. La bussola può essere calibrata come descritto a pagina 114.

L'orizzonte virtuale

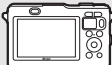
La fotocamera utilizza un accelerometro incorporato per mostrare la quantità di basculazione della fotocamera a sinistra o a destra (rotazione), in incrementi di 5°. La linea di riferimento diventa verde quando la fotocamera è orizzontale.

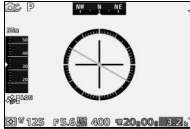
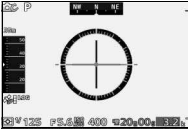
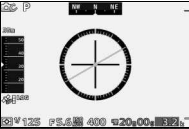
<i>Fotocamera basculata a sinistra</i>	<i>Fotocamera orizzontale</i>	<i>Fotocamera basculata a destra</i>
		
		

La precisione del display si riduce quando la fotocamera è nettamente angolata in avanti o indietro. Se l'angolo è così netto che la fotocamera non è in grado di misurare la basculazione, gli incrementi di basculazione non saranno visualizzati.



Altitudine e profondità

A seconda dell'opzione selezionata per **Opzioni altit./profondità** > **Altimetro/profondimetro** nel menu impostazioni (📖 196), la fotocamera visualizza e registra l'altitudine o la profondità quando **Sì** è selezionato per **Dati posizione** > **Registra dati posizione** (📖 104).

Altitudine

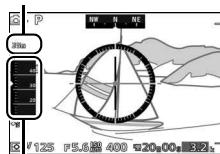

Altimetro

Profondità



Profondimetro

L'altimetro può mostrare altitudini da 500 metri al di sotto del livello del mare a 4.500 metri al di sopra, il profondimetro profondità fino a 20 metri.

L'altimetro/profondimetro

L'altimetro e il profondimetro forniscono soltanto valori approssimativi e non sono intesi come sostituti di altimetri e indicatori di immersione specializzati. L'altitudine, in particolare, viene misurata usando la pressione dell'aria e potrebbe variare in base alle condizioni atmosferiche.

Le profondità oltre 15 metri vengono visualizzate in rosso.



Dati posizione

Le informazioni sulle foto incorporate nelle immagini scattate mentre la funzione dati posizione è attivata conterranno una registrazione della posizione corrente della fotocamera (latitudine, longitudine e altitudine o profondità) e l'ora attuale (UTC), ottenuta dai sistemi di navigazione satellitare (GPS/GLONASS) tramite l'unità dati posizione integrata e altimetro/profondimetro. La funzione dati posizione opera in modo ottimale in luoghi che offrono una vista non ostruita del cielo; prima di utilizzare la funzione dati posizione, assicurarsi che l'orologio della fotocamera sia impostato sull'ora e la data corrette (☞ 198).

1 Selezionare Dati posizione.

Premere il pulsante MENU per visualizzare i menu, quindi selezionare **Dati posizione** nel menu impostazioni e premere ►.

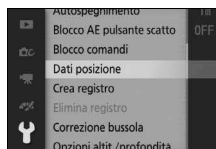

2 Selezionare Registra dati posizione.

Selezionare **Registra dati posizione** e premere ►.



3 Selezionare Sì.

Selezionare **Sì** e premere  per attivare l'unità dati posizione incorporata nella fotocamera. La fotocamera avvierà la ricezione dei dati posizione dai satelliti di navigazione.

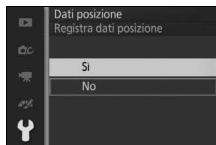

4 Controllare l'intensità del segnale satellitare.

Premere il pulsante di scatto a metà corsa per uscire dai menu e controllare lo stato del segnale satellitare nel display info di ripresa. La posizione viene registrata solo se la fotocamera sta ricevendo segnali da almeno tre satelliti.

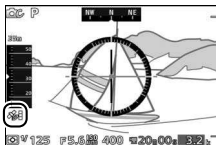





5 Scattare le foto.

L'orientamento bussola e la posizione correnti vengono registrati con ogni foto scattata. Vedere pagina 115 per informazioni sulla visualizzazione dei dati posizione.



L'indicatore del segnale satellitare

L'intensità del segnale è mostrata nella visualizzazione informazioni come segue:

- : posizione registrata in base ai dati provenienti da quattro o più satelliti.
- : posizione registrata in base ai dati provenienti da tre satelliti.
- : uno o due satelliti rilevati; posizione non registrata.
- : nessun satellite rilevato.

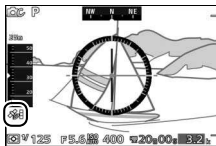

Dati posizione

Prima di utilizzare la funzione dati posizione, leggere le avvertenze a pagina xviii.

Le condizioni geografiche e atmosferiche potrebbero impedire o ritardare l'acquisizione dei dati posizione. La fotocamera potrebbe non essere in grado di ricevere dati posizione o potrebbe riportare una posizione errata in luoghi chiusi, sottoterra, sott'acqua, in contenitori di metallo o in prossimità di linee di trasmissione ad alta tensione, grandi costruzioni, alberi o altri oggetti che bloccano o riflettono i segnali satellitari. Prestare attenzione a dove si mettono i piedi e all'ambiente circostante quando si cercano posizioni con una buona ricezione. Le posizioni dei satelliti di navigazione cambiano continuamente, impedendo o ritardando l'acquisizione dei dati posizione in alcune ore del giorno. La presenza di telefoni cellulari o di altri dispositivi che generano campi magnetici o che causano disturbo radio o trasmettono su frequenze vicine a quelle dei satelliti di navigazione potrebbe interferire con l'acquisizione dei dati posizione.

Si noti che la fotocamera potrebbe richiedere un certo tempo per acquisire un segnale immediatamente dopo che la batteria è stata inserita o quando la funzione dati posizione viene attivata per la prima volta, dopo un lungo periodo di inutilizzo o dopo che la fotocamera è stata spostata a una grande distanza dalla posizione in cui sono stati ricevuti gli ultimi dati posizione. I dati posizione per le foto registrate nei modi di ripresa in sequenza si riferiscono al primo fotogramma in ciascuna sequenza. Si noti che quando la funzione dati posizione è attivata, la fotocamera continua a ricevere dati posizione per un tempo limitato anche quando è spenta, aumentando il consumo della batteria. Per evitare che la fotocamera si spenga inaspettatamente, assicurarsi che la batteria sia carica.

I dati posizione forniti dai sistemi di navigazione satellitare sono precisi entro poche centinaia di metri. A seconda dell'accuratezza dei dati acquisiti dal sistema satellitare e degli effetti della topografia locale sulla ricezione del satellite, i dati posizione registrati con le foto potrebbero differire dalla posizione effettiva.

Visualizzazione dei dati posizione

Durante la riproduzione, le foto scattate con la funzione dati posizione attivata sono indicate da un'icona . I dati possono essere visualizzati nel display info foto riproduzione (☰ 115) o rappresentati graficamente su una mappa utilizzando il software in dotazione ViewNX 2 (☰ 133). Si noti che il display info foto riproduzione mostra l'ora e la data di registrazione come riportato dall'orologio della fotocamera; la fotocamera non può essere usata per visualizzare l'ora e la data alle quali i dati posizione erano stati acquisiti.



Opzioni dei dati posizione

La voce **Dati posizione** nel menu impostazioni fornisce accesso alle seguenti opzioni:

- **Registra dati posizione:** selezionare **Sì** per registrare la posizione corrente quando viene scattata un'immagine (☞ 104). La latitudine e la longitudine sono fornite dalla funzione dati posizione della fotocamera, e l'altitudine o la profondità dall'altimetro/profondimetro.
- **Posizione:** consente di visualizzare latitudine, longitudine, altitudine e ora attuali riportate dall'unità incorporata dei dati posizione e dall'altimetro, la data di scadenza per il file di GPS assistito corrente (A-GPS o aGPS) e l'orientamento bussola riportato dalla bussola elettronica. L'unità dati posizione riporta l'ora standard UTC attuale indipendentemente dall'ora fornita dall'orologio della fotocamera.
- **Imp. orologio da satellite:** selezionare **Sì** per sincronizzare l'orologio della fotocamera con l'ora riportata dall'unità dati posizione.
- **Aggiorna file A-GPS:** per caricare un file aggiornato A-GPS dalla card di memoria (☞ 108).
- **Autospegnimento:** selezionare **Disattiva** per evitare che la fotocamera si spenga automaticamente mentre la funzione dati posizione è attiva. Se è selezionato **Attiva**, il monitor si spegnerà automaticamente se non vengono eseguite operazioni per il periodo di tempo selezionato per **Autospegnimento** nel menu impostazioni (☞ 22), riducendo il consumo della batteria.



■ ■ Aggiornamento del file A-GPS

Utilizzando i file di GPS assistito (A-GPS o aGPS) si riduce il tempo necessario per l'unità dati posizione incorporata per determinare la posizione attuale. I file per il GPS assistito possono essere aggiornati come descritto di seguito.

1 Scaricare il più recente file di GPS assistito.

Scaricare il file corrente di GPS assistito dal seguente URL:
<http://nikonimglib.com/agps3/>

2 Copiare il file nella card di memoria.

Inserire la card di memoria in un lettore di card o in un alloggiamento per card e copiare i file nella cartella "NCFL" nella directory principale della card di memoria (se la cartella non esiste già, creare una nuova cartella e darle il nome "NCFL").

3 Inserire la card di memoria nella fotocamera.

4 Accendere la fotocamera.

5 Selezionare **Aggiorna file A-GPS**.

Nel menu impostazioni della fotocamera, selezionare **Dati posizione**, quindi selezionare **Aggiorna file A-GPS** e premere ►.

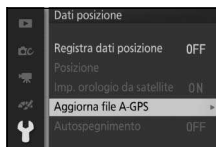

6 Aggiornare i dati.

Selezionare **Si** e premere  per aggiornare il file di GPS assistito. L'aggiornamento richiede circa due minuti.

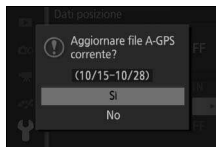

Data di scadenza

I file di GPS assistito rimangono validi per circa due settimane dopo lo scaricamento e non possono essere utilizzati dopo la data di scadenza (verrà visualizzato un messaggio di errore se si tenta di utilizzare un file non aggiornato). Per visualizzare la data di scadenza per l'attuale file di GPS assistito, selezionare **Dati posizione > Posizione** (☐ 107). Aggiornare i file di GPS assistito prima di utilizzare la funzione dati posizione; i file scaduti non possono essere usati per assistere l'acquisizione dei dati posizione. I file di GPS assistito non possono assistere nell'acquisizione dei dati posizione da satelliti GLONASS.



Registri percorsi

La fotocamera è in grado di creare registri che tracciano una posizione o una profondità. I dati vengono registrati automaticamente a intervalli preimpostati e vengono salvati nei file registro percorso memorizzati separatamente dalle immagini scattate con la fotocamera. Il software ViewNX 2 in dotazione può essere utilizzato per visualizzare il percorso su una mappa (📖 133).

Prima di iniziare la registrazione, selezionare **Si** per **Dati posizione** > **Registra dati posizione** nel menu impostazioni (📖 104) e scegliere l'opzione appropriata per **Opzioni altit./profondità** > **Altimetro/profondimetro** (📖 57): scegliere **Altimetro** per tracciare la posizione, **Profondimetro** per tracciare la profondità.

1 Selezionare Crea registro.

Nel menu impostazioni, selezionare **Crea registro** e premere ►.

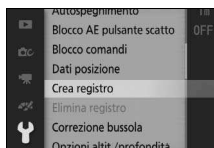

2 Scegliere il tipo di registro.

Selezionare una delle seguenti opzioni e premere **OK**:

- **Avvia registro dati posiz.:** per tracciare la propria posizione (latitudine, longitudine e ora UTC; l'altitudine non viene rilevata).
- **Avvia registro profondità:** per tracciare la profondità (latitudine, longitudine e ora UTC non vengono rilevate).

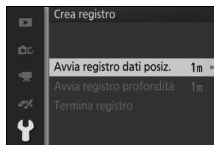

3 Scegliere la frequenza di registrazione dei dati.

Selezionare l'intervallo desiderato di registro e premere **OK**.

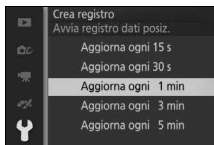

4 Scegliere la lunghezza del registro.

Per scegliere la lunghezza del periodo di tempo in cui i dati verranno registrati, selezionare l'opzione desiderata e premere **OK** per avviare il registro (si noti che le opzioni disponibili per i registri di posizione e profondità sono diverse). La fotocamera continuerà a registrare la posizione o la profondità all'intervallo selezionato anche quando è spenta; quando la fotocamera è accesa, un'icona **LOG** (**LOG**) viene visualizzata nel display.

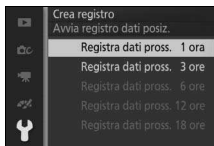

5 Terminare il registro.

La fotocamera termina automaticamente il registro quando la lunghezza selezionata viene raggiunta. Per terminare il registro in anticipo, selezionare **Crea registro** nel menu impostazioni e premere **►**, quindi selezionare **Termina registro** e premere **►**.

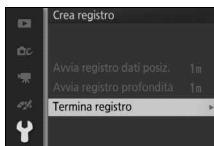

6 Salvare il registro.

Selezionare **Salva registro** e premere **OK** per salvare il registro sulla card di memoria (per uscire senza salvarlo nella card di memoria, selezionare **Cancella registro**).

Registri

I registri possono essere creati soltanto se l'orologio della fotocamera è impostato. Quando il tracking è attivo, la fotocamera continua a monitorare la posizione o la profondità anche quando è spenta; il tracking termina solo quando la lunghezza specificata del registro viene raggiunta, la batteria è scarica o viene rimossa, **Termina registro** > **Cancella registro** è selezionato per **Crea registro** nel menu impostazioni o **No** è selezionato per **Dati posizione** > **Registra dati posizione** nel menu impostazioni (si noti che non verranno aggiunti dati ai registri dati posizione mentre la fotocamera non è in grado di ricevere dati posizione). Per evitare che i registri terminino prematuramente, assicurarsi che la batteria della fotocamera sia completamente carica prima di iniziare.

I dati registrati mentre il tracking è attivo sono temporaneamente registrati nella memoria della fotocamera; i nuovi registri non possono essere creati finché il registro attuale non è stato salvato nella card di memoria o cancellato. Dopo la registrazione di un registro, assicurarsi di salvarlo nella card di memoria.

Copia dei registri in un computer

I registri vengono memorizzati nella cartella NCFL sulla card di memoria e hanno nomi composti da "N", seguito dalla data del registro (espresso come numero a sei cifre nella forma aammgg), un identificatore a carattere singolo da 0 a Z assegnato in ordine ascendente dalla fotocamera e l'estensione ".log" (registri dati posizione) o ".lgb" (registri profondità); così, il primo registro dati posizione registrato il 15 ottobre 2013 sarà denominato "N1310150.log". Per copiare i file su un computer, inserire la card di memoria in un lettore di card o in un alloggiamento card e trasferire i file utilizzando Nikon Transfer 2. Si noti che, sebbene i file di registro prodotti dalla fotocamera siano conformi agli standard NMEA, potrebbero non essere visualizzati correttamente in alcune applicazioni o su alcuni dispositivi.

Vedere anche

I registri possono essere eliminati dalla card di memoria utilizzando l'opzione **Elimina registro** nel menu impostazioni (☐ 113).



Eliminazione dei registri

Seguire gli step riportati di seguito per eliminare i registri dalla card di memoria quando non sono più necessari.

1 Selezionare Elimina registro.

Nel menu impostazioni, selezionare **Elimina registro** e premere ►.

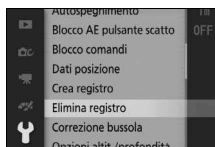

2 Selezionare un tipo di registro.

Selezionare una delle seguenti opzioni e premere .

- **Seleziona reg. dati posiz.:** per eliminare un registro dati posizione selezionato.
- **Seleziona reg. profondità:** per eliminare un registro profondità selezionato.
- **Tutti i registri:** per eliminare tutti i dati posizione e i registri profondità (procedere allo step 4).

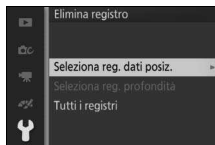

3 Selezionare un registro.

Selezionare un registro e premere .

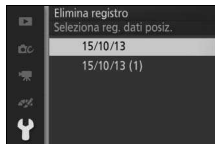

4 Eliminare il registro.

Selezionare **Si** e premere  per eliminare il registro.

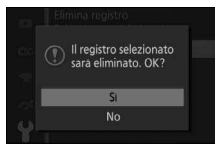

Calibrazione della bussola elettronica

Se la bussola elettronica non fornisce l'orientamento bussola corretto, calibrarla come descritto di seguito. L'obiettivo deve essere montato quando la bussola viene calibrata.

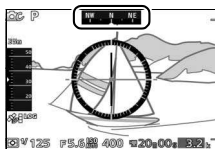

1 Selezionare **Correzione bussola**.

Nel menu impostazioni, selezionare **Correzione bussola** e premere ►.

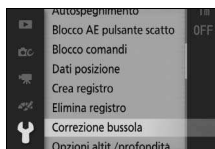

2 Calibrare la bussola.

Spostare la fotocamera tracciando una figura a otto mentre viene ruotata come mostrato di seguito.

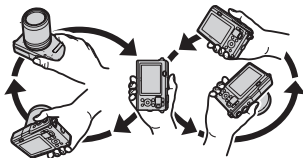

Il menu impostazioni viene visualizzato quando la calibrazione è completa. Se la calibrazione fallisce, verrà visualizzato il messaggio mostrato a destra. Provare a calibrare la bussola all'aperto.

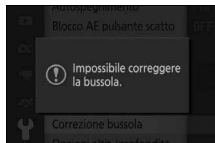

Ulteriori informazioni sulla riproduzione

Informazioni sulla foto

Le informazioni sulla foto vengono sovrainpresse alle immagini visualizzate in riproduzione a pieno formato (31). Le informazioni visualizzate possono essere selezionate premendo il pulsante DISP in un ciclo tra i display di informazioni semplici sulla foto, info foto dettagliate e solo immagine, come descritto a pagina 7.

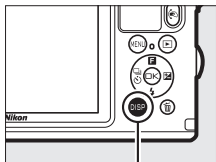

Pulsante DISP

■ Informazioni semplici sulla foto

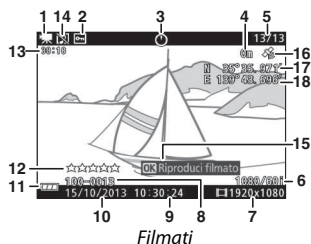
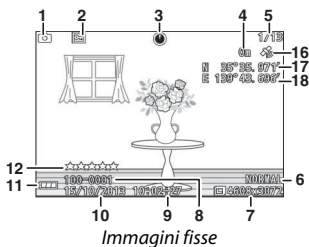

1 Modo di ripresa	8 Numero cartella-numero file.....	117
2 Stato protezione.....	9 Ora di registrazione	24, 198
3 Orientamento bussola.....	10 Data di registrazione	24, 198
4 Altitudine	11 Indicatore della batteria	27
Profondità	12 Classificazione.....	122
5 Numero fotogramma/numero totale di foto	13 Lunghezza filmato	70
6 Qualità dell'immagine	14 Indicatore registrazione audio.....	176
Frequenza fotogrammi.....	15 Guida a schermo (per i filmati)	70
7 Dimensioni dell'immagine	16 Icona dati posizione	104
Dimensioni del fotogramma.....	17 Latitudine	104
	18 Longitudine	104

Info foto dettagliate

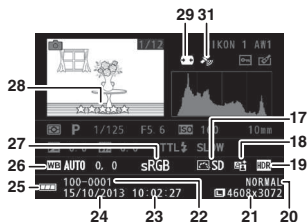
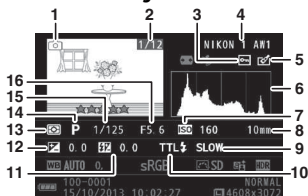

Immagini fisse

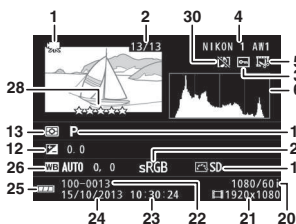

Filmati

1 Modo di ripresa	15 Tempo di posa	41, 43
2 Numero fotogramma/numero totale di foto	16 Diaframma	42, 43
3 Stato protezione	17 Picture Control	184
4 Nome della fotocamera	18 Indicatore D-Lighting attivo	163
5 Indicatore di avvenuto ritocco	19 Indicatore HDR	46
.....147, 148, 149	20 Qualità dell'immagine	156
6 Istogramma che illustra la distribuzione dei toni nell'immagine	Frequenza fotogrammi	175
.....117	21 Dimensioni dell'immagine	156
7 Sensibilità ISO	Dimensioni del fotogramma	175
.....183	22 Numero cartella-numero file	117
8 Lunghezza focale	23 Ora di registrazione	24, 198
.....238	24 Data di registrazione	24, 198
9 Modo flash	25 Indicatore della batteria	27
.....92, 93	26 Bilanciamento del bianco	178
10 Controllo flash	Regolazione fine del bilanciamento del bianco	179
.....173	27 Spazio colore	162
11 Compensazione flash	28 Classificazione	122
.....173	29 Controllo distorsione auto	161
12 Compensazione dell'esposizione	30 Indicatore registrazione audio	176
.....90	31 Indicatore dati posizione	104
13 Misurazione esposimetrica		
.....160		
14 Modo creativo		
Selezione cattura immagine migliore		
.....76, 78		
Selezione filmato avanzato		
.....66, 72		
Modo di esposizione		
.....155		

Numeri di cartelle e file

Le foto sono memorizzate come file con nomi contenenti un numero a quattro cifre compreso tra 0001 e 9999 assegnato automaticamente in ordine crescente dalla fotocamera. Questi a loro volta vengono memorizzati in cartelle contenenti un massimo di 999 foto. Viene creata automaticamente una nuova cartella se il file raggiunge la numerazione 9999 o il numero di immagini nella cartella corrente raggiunge 999.

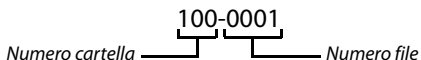

Istogrammi (☐ 116)

Gli istogrammi visualizzati sulla fotocamera hanno un valore puramente indicativo e possono differire da quelli visualizzati dai programmi di elaborazione delle immagini. Di seguito sono riportati istogrammi campione:

- **Se la luminosità varia uniformemente nell'immagine**, la distribuzione contrasto sarà relativamente uniforme.
- **Se la foto è scura**, la distribuzione contrasto sarà spostata verso sinistra.
- **Se la foto è luminosa**, la distribuzione contrasto sarà spostata verso destra.

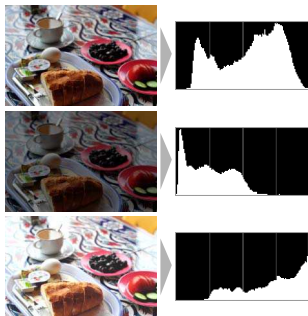















L'aumento della compensazione dell'esposizione comporta lo spostamento della distribuzione contrasto verso destra, mentre la diminuzione ne comporta lo spostamento verso sinistra. Gli istogrammi possono fornire un'idea sommaria dell'esposizione complessiva quando una luce ambiente intensa rende difficile la visualizzazione nel monitor.

Riproduzione miniature



Per visualizzare immagini in "provini" di 4, 9 o 72 foto, premere il pulsante  quando una foto è visualizzata a pieno formato.

È possibile eseguire le seguenti operazioni:











Per	Usare	Descrizione
Aumentare il numero di foto visualizzate		<p>Premere il pulsante  per aumentare il numero di immagini visualizzate da 1 a 4, da 4 a 9 o da 9 a 72. Per visualizzare le foto scattate in date selezionate ( 119), premere il pulsante  quando sono visualizzate 72 immagini.</p> 
Ridurre il numero di foto visualizzate		<p>Premere il pulsante  per ridurre il numero di immagini visualizzate da 72 a 9 o da 9 a 4. Per visualizzare la foto selezionata a pieno formato, premere il pulsante  quando sono visualizzate 4 immagini.</p> 
Selezionare le foto		<p>Utilizzare il multi-selettore per selezionare le foto. Si può eliminare ( 121) l'immagine selezionata o aumentarne l'ingrandimento per una visione più dettagliata ( 120).</p>
Visualizzare la foto selezionata		<p>Premere  per visualizzare l'immagine selezionata a pieno formato.</p>
Eliminare l'immagine selezionata		<p>Vedere pagina 121.</p>

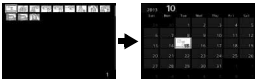

Riproduzione calendario

Per visualizzare le foto scattate in una data selezionata, premere il pulsante  quando sono visualizzate 72 immagini ( 118).







È possibile eseguire le seguenti operazioni:

Per	Usare	Descrizione
Visualizzare il calendario		Per visualizzare il calendario, premere il pulsante  quando sono visualizzate 72 immagini ( 118). 
Tornare alla riproduzione miniature		Per tornare al display a 72 foto, premere il pulsante  quando è visualizzato il calendario. 
Selezionare la data		Usare il multi-selettore per selezionare la data nel display calendario.
Visualizzare le foto scattate nella data selezionata		Per visualizzare la prima foto scattata nella data selezionata, premere  .
Eliminare le foto scattate nella data selezionata		Per eliminare tutte le foto scattate nella data selezionata, premere  .

Zoom in riproduzione

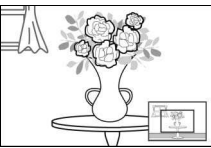
Per aumentare l'ingrandimento di una foto, visualizzarla a pieno formato e premere il pulsante **Q**. Lo zoom in riproduzione non è disponibile con i filmati o i Motion Snapshot.

È possibile eseguire le seguenti operazioni:

Per	Usare	Descrizione
Aumentare l'ingrandimento		Premere Q per ingrandire,  per ridurre. Quando si aumenta o si riduce l'ingrandimento, viene visualizzata una finestra di
Ridurre l'ingrandimento		 navigazione con l'area attualmente visibile nel display indicata da un bordo giallo. Premere ▲ , ▼ , ◀ o ▶ per scorrere l'immagine.
Visualizzare altre aree della foto		
Visualizzare volti		I volti (fino a cinque) rilevati durante la priorità ai volti sono indicati da bordi bianchi nella finestra di navigazione. Premere ◀ o ▶ per visualizzare altri volti. 
Uscire dallo zoom		Tornare alla riproduzione a pieno formato.



Vedere anche

L'opzione **Zoom con priorità al volto** nel menu riproduzione ( 150) viene usata per scegliere se il multi-selettore debba essere usato per scorrere da volto a volto durante lo zoom con priorità al volto.

Eliminazione delle immagini

È possibile eliminare le immagini dalla card di memoria come descritto di seguito. *Si noti che, una volta eliminate, le immagini non possono essere recuperate; le immagini protette, tuttavia, non saranno eliminate.*

Eliminazione dell'immagine corrente

Per eliminare l'immagine visualizzata correntemente nella riproduzione a pieno formato oppure selezionata nell'elenco miniature, premere . Verrà visualizzata una finestra di conferma; premere nuovamente  per eliminare la foto e tornare alla riproduzione oppure premere  per uscire senza eliminare la foto.

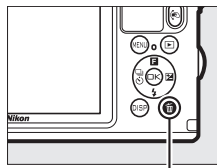





Pulsante 

Il menu riproduzione

Per eliminare più immagini, premere il pulsante MENU, selezionare **Elimina** nel menu riproduzione e scegliere una delle seguenti opzioni. Verrà visualizzata una finestra di conferma; selezionare **Sì** per eliminare le immagini (si noti che potrebbe essere necessario del tempo se è selezionato un elevato numero di immagini).



Elimina foto selezionate	Selezionare le foto e premere  o  per selezionare o deselegionare ( 145). Premere  per uscire al termine della selezione.
Elimina tutte le immagini	Per eliminare tutte le foto nella card di memoria.



Classificazione delle immagini

Per classificare le immagini o contrassegnarle come candidate per la successiva eliminazione. La classificazione non è disponibile con le immagini protette.

1 Selezionare una foto.

Visualizzare una foto in riproduzione a pieno formato.

2 Classificare la foto.

Premere ▲ (F) per visualizzare il display di classificazione, quindi premere Q o  per scegliere una classificazione. Scegliere una classificazione da zero a cinque stelle, oppure selezionare  per contrassegnare l'immagine come candidata per la successiva eliminazione.

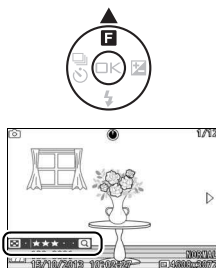

Slide show

Per visualizzare uno slide show delle foto nella card di memoria, premere il pulsante MENU, selezionare **Slide show** nel menu riproduzione e seguire gli step riportati di seguito.

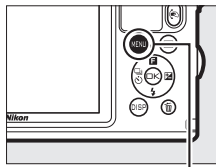

Pulsante MENU

1 Selezionare il tipo di immagine utilizzata nello slide show.

Selezionare l'opzione desiderata e premere **OK**.

Tutte le immagini	Per visualizzare tutte le foto nella card di memoria.
Immagini fisse	Per visualizzare solo le immagini fisse. Le immagini scattate usando Panorama semplif. saranno visualizzate in modo panoramica (□ 49).
Filmati	Visualizzare filmati e Motion Snapshot registrati con File MOV selezionato per Formato file (□ 160).
Motion Snapshot	Visualizzare Motion Snapshot registrati con File NMS selezionato per Formato file (□ 160). Solo la parte di filmato verrà riprodotta; le foto associate non vengono visualizzate.
In base alla data	Per visualizzare solo le immagini registrate in una data selezionata. Verrà visualizzato un calendario; utilizzare il multi-selettore per selezionare una data.
Scena selezionata	Per visualizzare solo le foto che appartengono a una scena specifica. Scegliere fra AUTO , Ritratto , Paesaggio , Subacquea , Paesaggio notturno , Ritratto notturno , Controluce , Primo piano , Panorama semplif. , Flou , Effetto miniatura e Selezione colore .
Priorità ai volti	Per visualizzare solo le immagini in cui la fotocamera ha rilevato un volto (□ 34).

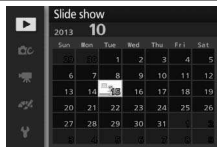

2 Regolare i tempi di visualizzazione e scegliere una traccia di sottofondo.

Regolare le seguenti opzioni:

Intervallo fotogrammi	Per scegliere il tempo di visualizzazione di ciascuna immagine fissa.
Durata riproduz. filmato	Per scegliere la durata di riproduzione di ciascun filmato prima che venga visualizzato lo slide successivo. Scegliere Come interv. fotogrammi per visualizzare lo slide successivo allo scadere del tempo selezionato per Intervallo fotogrammi , Per intero per riprodurre l'intero filmato prima di visualizzare lo slide successivo.
Audio	Silenziare la riproduzione audio o scegliere una traccia di sottofondo per lo slide show (per riprodurre la traccia selezionata di sottofondo prima della selezione, premere DISP e usare i pulsanti Q e  per aumentare o ridurre il volume; per mettere fine alla riproduzione, premere di nuovo DISP). Selezionare Sonoro originale per riprodurre solo l'audio registrato con i filmati; in tal caso, non viene riprodotto alcun suono per le immagini fisse o i Motion Snapshot.

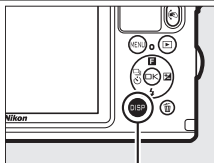

Pulsante DISP



3 Selezionare **Avvia**.

Selezionare **Avvia** e premere **OK** per avviare lo slide show.

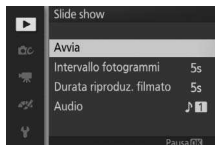

Durante la riproduzione di uno slide show, si possono eseguire le seguenti operazioni:

Per	Usare	Descrizione
Passare indietro/ passare avanti		Premere ◀ per tornare al fotogramma precedente, ▶ per passare al fotogramma successivo.
Mettere in pausa/ riprendere		Per mettere in pausa lo show. Per riprendere, selezionare Riprendi e premere OK .
Regolare il volume		Premere Q per aumentare il volume, Q per diminuirlo.
Ritornare al modo di riproduzione		Per terminare lo slide show e ritornare al modo di riproduzione.

Le opzioni mostrate a destra vengono visualizzate quando lo slide show termina. Selezionare **Riprendi** per riavviare o **Esci** per tornare al menu riproduzione.





Collegamenti

Installazione del software in dotazione

Installare il software in dotazione per copiare immagini nel computer per la visualizzazione e la modifica delle foto e la creazione di brevi filmati. Prima di installare il software, verificare che il sistema soddisfi i requisiti riportati a pagina 128.

1 Lanciare il programma di installazione.

Avviare il computer, inserire il CD del programma di installazione di ViewNX 2/ Short Movie Creator e lanciare il programma di installazione. Verrà visualizzata una finestra di selezione della lingua; se la lingua desiderata non è disponibile, fare clic su **Region Selection (Selezione regione)** per scegliere una regione diversa, quindi scegliere la lingua desiderata (Region Selection (Selezione regione) non è disponibile nella versione per l'Europa).

① *Selezionare la regione (se necessario)*

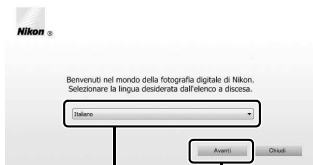

② *Selezionare la lingua*

③ *Fare clic su **Avanti***

2 Avviare il programma di installazione.

Fare clic su **Installa** e seguire le istruzioni visualizzate sullo schermo.

*Fare clic su **Installa***



3 Chiudere il programma di installazione.

Fare clic su **Sì** (Windows) o su **OK** (Mac OS) al termine dell'installazione.



*Fare clic su **Sì***



*Fare clic su **OK***

Il seguente software è stato installato:

- ViewNX 2
- Short Movie Creator

4 Rimuovere il CD del programma di installazione dall'unità CD-ROM.

Software in dotazione

Assicurarsi di aggiornare alle versioni più recenti del software in dotazione. Nikon Message Center 2 controllerà periodicamente la presenza di aggiornamenti quando il computer è collegato a internet.



Requisiti di sistema

I requisiti di sistema per ViewNX 2 sono:

Windows	
CPU	<ul style="list-style-type: none">• Foto: Intel Celeron, Pentium 4, serie Core; 1,6 GHz o superiore• Filmati (riproduzione): Pentium D 3,0 GHz o superiore; Intel Core i5 o superiore consigliato quando si visualizzano filmati con dimensioni del fotogramma di 1.280 × 720 o più a una frequenza fotogrammi di 30 fps o superiore o filmati con dimensioni del fotogramma di 1.920 × 1.080 o superiore• Filmati (modifica): Intel Core i5 o superiore
Sistema operativo	Versioni preinstallate di Windows 8, Windows 7, Windows Vista o Windows XP; si noti che versioni a 64 bit di Windows XP non sono supportate
Memoria (RAM)	<ul style="list-style-type: none">• Windows 8, Windows 7 o Windows Vista a 32 bit: 1 GB o più (consigliati 2 GB o più)• Windows 8, Windows 7 o Windows Vista a 64 bit: 2 GB o più (4 GB o più consigliati)• Windows XP: 512 MB o più (consigliati almeno 2 GB)
Spazio su disco rigido	Minimo 1 GB di spazio disponibile su disco di avvio (3 GB o più consigliati)
Grafica	<ul style="list-style-type: none">• Risoluzione: 1.024 × 768 pixel (XGA) o più (1.280 × 1.024 pixel o superiore consigliati)• Colore: colore 24 bit (True Color) o più

Mac OS	
CPU	<ul style="list-style-type: none">• Foto: Intel Core o serie Xeon• Filmati (riproduzione): Core Duo 2 GHz o superiore; Intel Core i5 o superiore consigliato quando si visualizzano filmati con dimensioni del fotogramma di 1.280 × 720 o più a una frequenza fotogrammi di 30 fps o superiore o filmati con dimensioni del fotogramma di 1.920 × 1.080 o superiore• Filmati (modifica): Intel Core i5 o superiore
Sistema operativo	OS X 10.8 o 10.7; Mac OS X 10.6
Memoria (RAM)	<ul style="list-style-type: none">• OS X 10.8 o 10.7: 2 GB o più (4 GB o più consigliati)• Mac OS X 10.6: 1 GB o più (4 GB o più consigliati)
Spazio su disco rigido	Minimo 1 GB di spazio disponibile su disco di avvio (3 GB o più consigliati)
Grafica	<ul style="list-style-type: none">• Risoluzione: 1.024 × 768 pixel (XGA) o più (1.280 × 1.024 pixel o superiore consigliati)• Colore: colore 24 bit (milioni di colori) o più



I requisiti di sistema per Short Movie Creator sono:

Windows	
CPU	Intel Core 2 Duo da 2 GHz o superiore
Sistema operativo	Versioni preinstallate di Windows 8, Windows 7, Windows Vista e Windows XP; si noti che le versioni a 64 bit di Windows XP non sono supportate
RAM	1,5 GB o più con almeno 128 MB di RAM video (2 GB o più con almeno 256 MB di RAM video consigliati per la creazione di filmati HD)
Spazio su disco	Minimo 500 MB di spazio disponibile su disco di avvio (consigliati 1 GB o più)
Grafica	<ul style="list-style-type: none">• Risoluzione: 1.024 × 768 pixel (XGA) o più• Colore: colore 32 bit (True Color) o più
Altro	DirectX 9 o versione successiva e OpenGL 1.4 o versione successiva

Mac OS	
CPU	Intel Core 2 Duo da 2 GHz o superiore
Sistema operativo	OS X 10.8 o 10.7; Mac OS X 10.6
RAM	1 GB o più
Spazio su disco	Minimo 500 MB di spazio disponibile su disco di avvio (consigliati 1 GB o più)
Grafica	<ul style="list-style-type: none">• Risoluzione: 1.024 × 768 pixel (XGA) o più• Colore: colore 24 bit (milioni di colori) o più

Se il sistema in uso non soddisfa i suddetti requisiti, verrà installato solo ViewNX 2 (☞ 128).

Motion Snapshot

ViewNX 2 è richiesto per visualizzare Motion Snapshot salvati usando l'opzione **Formato file > File NMS** nel menu di ripresa (☞ 160).

Sistemi operativi supportati

Fare riferimento ai siti web elencati a pagina xxiii per le informazioni più recenti riguardo ai sistemi operativi supportati.

Visualizzazione e modifica delle immagini su un computer

Trasferimento delle immagini

1 Scegliere la modalità di copia delle immagini sul computer.

Scegliere uno dei seguenti metodi:

- **Collegamento USB diretto:** spegnere la fotocamera e verificare che la card di memoria sia inserita nella fotocamera. Sbloccare (1), aprire la chiusura (2) e aprire (3) il coperchio di protezione connettori e quindi collegare la fotocamera al computer usando il cavo USB in dotazione (non forzare e non tentare di inserire i connettori con un'angolazione), quindi accendere la fotocamera.

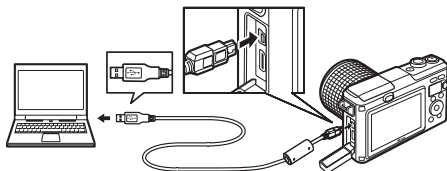
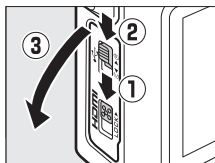

- **Slot card SD:** se il computer è dotato di uno slot card SD, la card può essere inserita direttamente nell'alloggiamento.
- **Letto di card SD:** collegare un lettore di card (disponibile separatamente da fornitori terzi) al computer e inserire la card di memoria.



2 Avviare il componente Nikon Transfer 2 di ViewNX 2.

Se viene visualizzato un messaggio in cui viene richiesto di scegliere un programma, selezionare Nikon Transfer 2.

Windows 7

Se viene visualizzata la seguente finestra di dialogo, selezionare Nikon Transfer 2 come descritto di seguito.

- 1 In **Importa immagini e video**, fare clic su **Cambia programma**. Verrà visualizzata una finestra di selezione programma; selezionare **Importa file utilizzando Nikon Transfer 2** e fare clic su **OK**.



- 2 Fare doppio clic su **Importa file**.

3 Fare clic su **Avvia trasferimento**.

Per impostazione predefinita, tutte le immagini nella card di memoria saranno copiate sul computer.



Fare clic su **Avvia trasferimento**

4 Chiudere la connessione.

Se la fotocamera è collegata al computer, spegnerla e scollegare il cavo USB. Se si utilizza un lettore di card o un alloggiamento per card, scegliere l'opzione appropriata nel sistema operativo del computer per espellere il disco rimovibile corrispondente alla card di memoria, quindi rimuovere la card dal lettore di card o dall'alloggiamento per card.

Visualizzazione delle immagini

Le immagini vengono visualizzate in ViewNX 2 al termine del trasferimento.

Avvio manuale di ViewNX 2

- **Windows:** fare doppio clic sul collegamento di ViewNX 2 sul desktop.
- **Mac OS:** fare clic sull'icona di ViewNX 2 nel Dock.

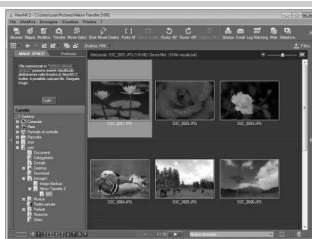

Ritocco di foto

Per ritagliare le immagini ed eseguire attività come la regolazione della nitidezza e dei livelli di tono, fare clic sul pulsante **Modifica** nella barra degli strumenti.



Creazione di brevi filmati

Usare Short Movie Creator per creare brevi filmati combinando foto, musica, Motion Snapshot e sequenze di filmati (134).



Stampa delle foto

Fare clic sul pulsante **Stampa** nella barra degli strumenti. Verrà visualizzata una finestra di dialogo che consente di stampare le foto su una stampante collegata al computer.

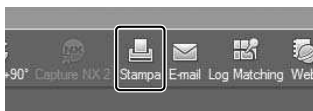

■ Visualizzazione dati posizione

Per visualizzare i luoghi in cui sono state scattate le foto (📖 104) o per mappare i registri dei percorsi (📖 110), fare clic sul pulsante

Mappa nella barra strumenti di ViewNX 2.



🔍 Per ulteriori informazioni

Per maggiori informazioni sull'utilizzo di ViewNX 2, consultare la guida online.

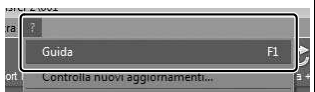

Creazione di brevi filmati

Utilizzare il software Short Movie Creator in dotazione per creare filmati combinando le foto con Motion Snapshot, filmati e musica.

1 Trasferire le immagini.

Trasferire le immagini come descritto a pagina 130.

2 Selezionare i componenti.

Selezionare le immagini in ViewNX 2.

3 Avviare Short Movie Creator.

Fare clic sul pulsante **Short Movie Creator** in ViewNX 2.

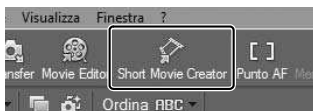

Le foto selezionate allo step 2 verranno visualizzate nel pannello "Componenti" di Short Movie Creator. Se desiderato, è possibile trascinare foto aggiuntive nel pannello "Componenti" da ViewNX 2 e riordinarle mediante trascinare e rilascia. Nel caso di foto scattate con Smart Photo Selector, verrà visualizzato solo lo scatto migliore. Le foto e le parti di filmato dei Motion Snapshot appaiono come file separati.

Pannello "Componenti"



4 Selezionare uno stile e una traccia di sottofondo.

Selezionare uno stile nel pannello "Stili" e una traccia di sottofondo nel pannello "Musica". Per visualizzare il filmato in anteprima, fare clic su .

5 Salvare il filmato.

Fare clic su **Crea filmato**. Sarà visualizzata la finestra di dialogo mostrata a destra. Selezionare una delle seguenti opzioni e fare clic su **Crea**.

- **Salva come file**: consente di salvare il filmato in una cartella sul computer.
- **Riscrivi su fotocamera (card di memoria)**: consente di salvare il filmato in una card di memoria, in modo da poterlo riprodurre

successivamente nella fotocamera. Per utilizzare questa opzione, sarà prima necessario inserire una card di memoria formattata nella fotocamera (☞ 193) in un lettore di card o in un alloggiamento per card.

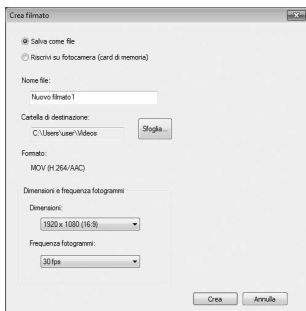

Avvio di Short Movie Creator

Se ViewNX 2 non è in esecuzione, è possibile avviare Short Movie Creator facendo doppio clic sull'icona **Short Movie Creator** sul desktop (Windows) oppure facendo clic sull'icona **Short Movie Creator** nel Dock (Mac OS).

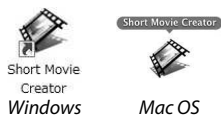

Visualizzazione di brevi filmati su altri dispositivi

I filmati salvati in una card di memoria utilizzando l'opzione **Riscrivi su fotocamera (card di memoria)** in Short Movie Creator possono essere visualizzati sulla fotocamera oppure sul monitor di un televisore quando la fotocamera è collegata a un televisore (☞ 136). Non è possibile visualizzare nella fotocamera i filmati creati in altre applicazioni o utilizzando l'opzione **Salva come file** in Short Movie Creator.

Per ulteriori informazioni

Per maggiori informazioni sull'utilizzo di Short Movie Creator, consultare la guida online.

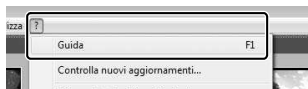

Visualizzazione delle immagini su un televisore

Collegare la fotocamera a un televisore per la riproduzione.

Collegamento di un cavo HDMI

Spegnere sempre la fotocamera prima di collegare o scollegare i cavi HDMI. Quando si collegano i cavi, non forzare e non tentare di inserire i connettori con un'angolazione.

Dispositivi ad alta definizione

È possibile utilizzare un cavo High-Definition Multimedia Interface (HDMI) mini pin di tipo C (disponibile separatamente presso fornitori terzi) per collegare la fotocamera a dispositivi video ad alta definizione.

1 Spegnere la fotocamera e aprire il coperchio di protezione connettori.

Spegnere la fotocamera e sbloccare (1), aprire la chiusura (2) e aprire il coperchio di protezione connettori (3).

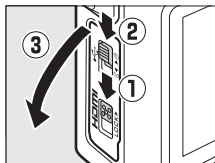

2 Collegare il cavo HDMI.

Collegare il cavo come indicato in figura.

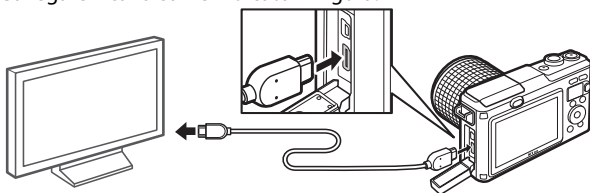

Collegamento a dispositivo HD (scegliere un cavo con un connettore adatto)

Collegamento alla fotocamera

3 Sintonizzare il dispositivo sul canale HDMI.



4 Accendere la fotocamera.

Accendere la fotocamera; il monitor della fotocamera rimarrà spento e il display del modo di ripresa della fotocamera apparirà sul dispositivo HD. È possibile riprodurre le immagini utilizzando i comandi della fotocamera come descritto altrove nel manuale; si noti che i bordi delle immagini potrebbero non essere visibili nel display.

Chiudere il coperchio di protezione connettori

Chiudere il coperchio di protezione connettori quando questi ultimi non sono in uso. Il materiale estraneo nei connettori può interferire con il trasferimento dei dati.

Riproduzione su un televisore

È possibile regolare il volume utilizzando i comandi sul televisore; la regolazione del volume sulla fotocamera non produce alcun effetto. Per riproduzioni prolungate, si consiglia di utilizzare un adattatore CA EH-5b e un connettore di alimentazione EP-5C (disponibili separatamente).

■ ■ Controllo da disp. HDMI

Per controllare la fotocamera in remoto da un dispositivo che supporta HDMI-CEC (High-Definition Multimedia Interface–Consumer Electronics Control), selezionare **Si** per **Controllo da disp. HDMI** nel menu impostazioni della fotocamera. Nel dispositivo HDMI-CEC sarà visualizzata una guida per comando a distanza e sarà possibile utilizzare il telecomando anziché i seguenti comandi della fotocamera:

Fotocamera	Telecomando
▲, ▼, ◀, ▶	Pulsanti su, giù, a sinistra e a destra
OK	Pulsante centrale
▶	Pulsante blu
MENU	Pulsante rosso
Menu slide show	Pulsante verde

La guida del telecomando può essere visualizzata o nascosta in qualsiasi momento premendo il pulsante giallo sul telecomando. Per i dettagli, consultare il manuale del televisore.

Stampa di foto

Le immagini JPEG selezionate possono essere stampate su una stampante PictBridge collegata direttamente alla fotocamera.

Collegamento della stampante

Collegare la fotocamera utilizzando il cavo USB in dotazione.

1 Spegnere la fotocamera e aprire il coperchio di protezione connettori.

Spegnere la fotocamera e sbloccare (1), aprire la chiusura (2) e aprire il coperchio di protezione connettori (3).

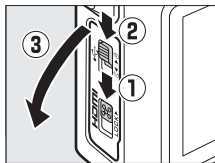

2 Collegare il cavo USB.

Accendere la stampante e collegare il cavo USB come illustrato. Non forzare e non tentare di inserire i connettori con un'angolazione.

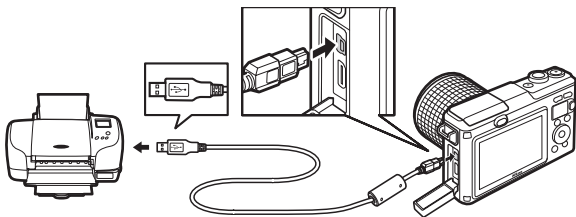

Hub USB

Collegare la fotocamera direttamente alla stampante; non connettere il cavo attraverso un hub USB.

3 Accendere la fotocamera.

Sul monitor viene visualizzata una schermata di benvenuto, seguita da un display di riproduzione di PictBridge.

Stampa mediante collegamento USB diretto

Verificare che la batteria EN-EL20 sia completamente carica o utilizzare un adattatore CA EH-5b e un connettore di alimentazione EP-5C opzionali.

1 Selezionare una foto.

Premere ◀ o ▶ per visualizzare immagini aggiuntive. Premere il pulsante Q per ingrandire il fotogramma attuale (☰ 120; premere il pulsante ☒ per uscire dallo zoom). Per visualizzare nove foto alla volta, premere il pulsante ☒ quando una foto è visualizzata a pieno formato. Premere ▲, ▼, ◀ o ▶ per selezionare foto o premere il pulsante Q per visualizzare l'immagine selezionata a pieno formato.

2 Regolare le opzioni di stampa.

Premere Ⓞ per visualizzare le opzioni di stampa di PictBridge (☰ 141). Premere ▲ o ▼ per selezionare le opzioni e premere ▶ per confermare la selezione.

3 Avviare la stampa.

Per avviare la stampa, selezionare **Avvia stampa** e premere Ⓞ. Per annullare l'operazione prima che tutte le copie siano state stampate, premere nuovamente Ⓞ.



Selezione delle foto da stampare

Non è possibile selezionare filmati e foto NEF (RAW) (☰ 156) per la stampa. Se sono selezionati i Motion Snapshot, saranno stampate solo le foto; la parte di filmato non verrà stampata. Se sono selezionate le foto scattate con Smart Photo Selector, verrà stampato solo lo scatto migliore.

Panoramiche

Alcune stampanti potrebbero non stampare panoramiche, mentre ad alcune impostazioni altre potrebbero non stampare panoramiche complete. Per i dettagli, vedere il manuale della stampante o consultare il produttore.

1 Visualizzare il menu di PictBridge.

Premere il pulsante MENU nel display di riproduzione di PictBridge (vedere lo step 3 a pagina 138).

2 Scegliere un'opzione.

Selezionare una delle seguenti opzioni e premere ►.

- **Selezione per la stampa:** per selezionare le immagini da stampare.
 - **Stampa ord. DPOF:** per stampare un ordine di stampa esistente creato con l'opzione **Ordine di stampa DPOF** nel menu riproduzione (☐ 142). L'ordine di stampa attuale verrà visualizzato allo step 3.
 - **Stampa indice:** per creare una stampa indice di tutte le immagini JPEG sulla card di memoria, procedere allo step 4. Si noti che se la card di memoria contiene più di 256 immagini, verrà visualizzato un avviso e verranno stampate solo le prime 256 immagini.
-

3 Selezionare le foto.



Premere ◀ o ► per selezionare le immagini. Per selezionare la foto attuale per la stampa, premere ▲. Il numero di stampe verrà impostato su 1; premere ▲ o ▼ per specificare il numero di stampe (fino a 99; per deselegionare la foto, premere ▼ quando il numero di stampe è 1). Continuare fino a selezionare tutte le foto desiderate.

4 Regolare le opzioni di stampa.

Premere  per visualizzare le opzioni di stampa di PictBridge. Premere ▲ o ▼ per selezionare le voci relative a formato della stampa, bordi o data/ora e premere ► per visualizzare le opzioni descritte a pagina 141. Si noti che verrà visualizzato un messaggio di avviso se il formato della stampa selezionato è troppo piccolo per una stampa indice.



5 Avviare la stampa.

Per avviare la stampa, selezionare **Avvia stampa** e premere . Per annullare l'operazione prima che tutte le copie siano state stampate, premere nuovamente .



Errori

Per informazioni sulle operazioni da eseguire in caso di errore durante la stampa, vedere pagina 228.

Opzioni di stampa di PictBridge

Formato della stampa	Selezionare un formato della stampa (sono elencati solo i formati supportati dalla stampante corrente) e premere  per effettuare la selezione e tornare al menu precedente (per stampare con il formato della stampa predefinito per la stampante corrente, selezionare Impostazioni stampante).
Numero di copie	Questa opzione è elencata solo quando le immagini vengono stampate una alla volta. Premere  o  per scegliere il numero di copie (massimo 99), quindi premere  per confermare la selezione e ritornare al menu precedente.
Bordi	Questa opzione è elencata solo se supportata dalla stampante. Selezionare Impostazioni stampante (usare le impostazioni della stampante corrente), Si (stampare bordi bianchi) o No (nessun bordo) e premere  per effettuare la selezione e tornare al menu precedente.
Stampa data/ora	Selezionare Impostazioni stampante (usare le impostazioni della stampante corrente), Si (stampare data e ora di registrazione sulle foto) o No (nessuna data/ora) e premere  per effettuare la selezione e tornare al menu precedente.
Ritaglia	Questa opzione è elencata solo quando le immagini vengono stampate una alla volta su una stampante che supporta il ritaglio. Per uscire senza effettuare il ritaglio, selezionare No e premere  . Per ritagliare l'immagine corrente, selezionare Si e premere  . Viene visualizzata una finestra di selezione ritaglio; premere  per aumentare la dimensione del ritaglio,  per diminuirla. Premere  ,  ,  o  per posizionare il ritaglio e premere  . Si noti che la qualità di stampa potrebbe ridursi se piccoli ritagli sono stampati a grandi dimensioni.

Creazione di un ordine di stampa DPOF: impostazione di stampa

L'opzione **Ordine di stampa DPOF** è utilizzata per creare degli "ordini di stampa" digitali per stampanti compatibili con PictBridge e dispositivi che supportano DPOF. Premere il pulsante MENU, selezionare **Ordine di stampa DPOF** nel menu riproduzione e scegliere tra le seguenti opzioni:

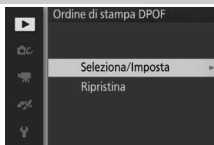

Selezione/ Imposta

Premere ◀ o ▶ per selezionare le foto (□ 145). Per selezionare la foto attuale per la stampa, premere ▲. L'immagine verrà contrassegnata con un'icona ☑ e il numero di stampe verrà impostato su 1. Premere ▲ o ▼ per specificare il numero di stampe (fino a 99; per deselezionare l'immagine, premere ▼ quando il numero di stampe è 1). Al termine della selezione, premere ⓧ per visualizzare le opzioni di stampa. Selezionare **Stampa info di ripresa** (stampare tempo di posa e diaframma su tutte le immagini nell'ordine di stampa) o **Stampa data** (stampare la data di registrazione su tutte le immagini nell'ordine di stampa) e premere ▶ per selezionare o deselezionare, quindi premere ⓧ per completare l'ordine di stampa.

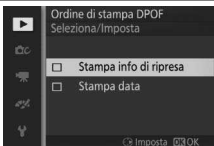

Ripristina

Per rimuovere tutte le immagini dall'ordine di stampa.

☑ Ordine di stampa DPOF

Le opzioni info data e ripresa DPOF non sono supportate quando si stampa tramite connessione diretta USB; per stampare la data di registrazione sulle foto dell'attuale ordine di stampa, utilizzare l'opzione di PictBridge **Stampa data/ora** (□ 141).

L'opzione **Ordine di stampa DPOF** non può essere usata se non c'è spazio sufficiente sulla card di memoria per memorizzare l'ordine di stampa. Per conoscere le limitazioni riguardo ai tipi di immagini che possono essere selezionate per la stampa, vedere pagina 139.

Gli ordini di stampa potrebbero non essere eseguiti correttamente se le immagini vengono eliminate da computer o da un altro dispositivo dopo la creazione dell'ordine di stampa.





Il menu riproduzione

Per visualizzare il menu riproduzione, premere MENU e selezionare **Riproduzione**.



Il menu riproduzione contiene le seguenti opzioni:

Opzione	Descrizione	Impostazione predefinita	
Elimina	Per eliminare più immagini.	—	121
Slide show	Per visualizzare filmati e foto in uno slide show.	Tipo di immagine: Tutte le immagini Scena selezionata: Auto Intervallo fotogrammi: 5 s Durata riproduz. filmato: Come interv. fotogrammi Audio: Brano 1	123
Mostra foto scattata	Scegliere se le immagini debbano essere visualizzate dopo la ripresa.	Sì	146
Ruota verticali	Per ruotare le immagini con orientamento verticale (ritratto) per la visualizzazione durante la riproduzione.	Sì	146
Ordine di stampa DPOF	Per creare "ordini di stampa" digitali.	—	142
Proteggi	Per proteggere le immagini dalla cancellazione accidentale.	—	146
Classificazione	Per classificare le immagini.	—	146
D-Lighting	Per schiarire le ombre nelle foto scure o in controluce, creando una copia ritoccata salvata separatamente dall'originale non modificato.	—	147
Ridimensiona	Per creare copie ridotte delle immagini selezionate.	Scegli dimensioni: 1280×856; 1,1 M	148

Opzione	Descrizione	Impostazione predefinita	
Ritaglia	Per creare copie ritagliate delle immagini selezionate.	Proporzioni: 3:2	149
Zoom con priorità al volto	Scegliere se ◀ e ▶ possano essere usati durante lo zoom in riproduzione ( 120) per selezionare volti rilevati con la priorità ai volti.	Si	150
Taglia filmato	Per creare copie dei filmati dalle quali è stata ritagliata la sequenza indesiderata.	—	150
Cambia tema	Cambia i temi dei Motion Snapshot esistenti.	—	152

Riproduzione

La fotocamera potrebbe non essere in grado di visualizzare o ritoccare immagini create o modificate con altri dispositivi.

Qualità dell'immagine

Le copie create dalle foto JPEG hanno la stessa qualità dell'originale, mentre le copie create dalle foto NEF (RAW) vengono salvate come immagini JPEG di qualità fine ( 156).



Selezione di più immagini

Se si scelgono le opzioni elencate di seguito, viene visualizzata una finestra di selezione delle immagini. Premere ◀ o ▶ per selezionare le immagini (sono disponibili per la selezione solo le immagini per le quali è possibile eseguire l'operazione).



- **Elimina** > **Elimina foto selezionate** (📖 121)
- **Ordine di stampa DPOF** > **Selezione/Imposta** (📖 142)
- **Proteggi** > **Selezione/Imposta** (📖 146)
- **Classificazione** (📖 146)
- **D-Lighting** (📖 147)
- **Ridimensiona** > **Selezione immagini** (📖 148)
- **Ritaglia** > **Selezione immagini** (📖 149)
- **Taglia filmato** (📖 150)
- **Cambia tema** (📖 152)

🔍 Verifica delle immagini

La foto attualmente selezionata nel display miniature può essere controllata premendo il pulsante Q; tranne che nei casi di **Ordine di stampa DPOF**, **Classificazione** e **Cambia tema**, la foto sarà visualizzata a pieno formato mentre il pulsante viene premuto.

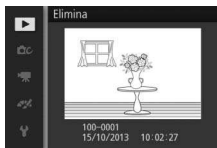

Mostra foto scattata

Se è selezionato **Sì**, le immagini verranno visualizzate subito dopo la ripresa. Per visualizzare immagini quando è selezionato **No**, premere il pulsante .







Ruota verticali

Scegliere se ruotare le immagini con orientamento verticale (ritratto) per la visualizzazione durante la riproduzione. Si noti che, poiché la fotocamera si trova già nell'orientamento corretto durante la ripresa, le immagini non vengono ruotate automaticamente durante mostra foto scattata.

Sì	Le foto con orientamento verticale (ritratto) vengono ruotate automaticamente per la visualizzazione sul monitor della fotocamera. Le foto scattate selezionando No per Rotazione automatica ( 199) saranno visualizzate con orientamento orizzontale (paesaggio).
No	Le foto con orientamento verticale (ritratto) vengono visualizzate in orientamento orizzontale (paesaggio).







Proteggi

Per proteggere le immagini selezionate dalla cancellazione accidentale. Si noti che questa opzione **NON** protegge i file dalla cancellazione quando la card di memoria viene formattata ( 193).

Selezione/Imposta	Premere  o  per selezionare le immagini ( 145) e premere  o  per selezionarle o deselezionarle. Premere  per uscire al termine dell'operazione.
Ripristina	Per rimuovere la protezione da tutte le immagini.



Classificazione

Premere  o  per selezionare le foto ( 145) e premere  o  per scegliere una classificazione ( 122). Premere  per uscire al termine dell'operazione.

D-Lighting

Applicato alle immagini selezionate, il D-Lighting crea copie che sono state elaborate per schiarire le ombre. Utilizzarlo per ritoccare foto scure o in controluce.

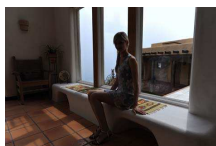

Prima



Dopo

Premere ◀ o ▶ per selezionare una foto (📖 145) e premere OK per visualizzare le opzioni mostrate a destra. Premere ▲ o ▼ per scegliere l'entità della correzione apportata (l'effetto può essere visualizzato in anteprima nel display) e premere OK per creare una copia ritoccata.

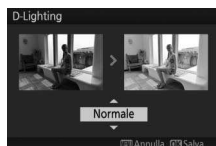

D-Lighting

Potrebbe apparire del disturbo (pixel luminosi distribuiti in modo casuale, effetto nebbia o linee) nelle copie create con **D-Lighting**. Con alcuni soggetti potrebbe presentarsi un'ombreggiatura irregolare.

Dimensioni dell'immagine

Le copie create dalle foto JPEG hanno la stessa dimensione dell'originale, mentre le copie create dalle foto NEF (RAW) vengono salvate come immagini JPEG con una dimensione di 4.608 × 3.072.



Ridimensiona

Per creare copie ridotte di foto selezionate.

Selezionare **Scegli dimensioni** e scegliere una dimensione tra **1280×856**; **1,1 M** (1.280 × 856 pixel), **960×640**; **0,6 M** (960 × 640 pixel) e **640×424**; **0,3 M** (640 × 424 pixel), quindi scegliere

Seleziona immagini. Premere ◀ o ▶ per selezionare le immagini (☐ 145) e premere ▲ o ▼ per selezionarle o deselezionarle. Al termine della selezione, premere Ⓞ per visualizzare una finestra di conferma e selezionare **Sì** per salvare le copie ridimensionate.



Copie ridimensionate

Lo zoom in riproduzione potrebbe non essere disponibile con le copie ridimensionate.



Ritaglia

Creare una copia ritagliata delle foto selezionate.

Selezione immagini Per selezionare un'immagine per rifilarla, scegliere **Seleziona immagini**, selezionare una foto (🖼️ 145) e premere (OK).

Proporzioni Scegliere tra proporzioni di 3 : 2, 4 : 3, 1 : 1 e 16 : 9.

La foto selezionata sarà visualizzata con un ritaglio predefinito delle proporzioni selezionate mostrato in giallo. Utilizzare i controlli di seguito per dare una dimensione al ritaglio e posizionarlo e salvare la copia.

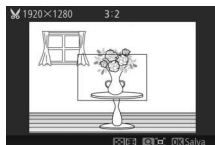

Per	Usare	Descrizione
Ridurre la dimensione del ritaglio		Premere il pulsante per diminuire la dimensione del ritaglio.
Aumentare la dimensione del ritaglio		Premere il pulsante per aumentare la dimensione del ritaglio.
Posizionare il ritaglio		Premere , , , per posizionare il ritaglio.
Creare una copia		Salvare il ritaglio corrente come file separato.

Copie ritagliate

Lo zoom in riproduzione potrebbe non essere disponibile con le copie ritagliate. Le dimensioni della copia variano in base alla dimensione del ritaglio e alle proporzioni e appaiono in alto a sinistra nel display di ritaglio.

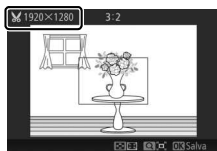

Zoom con priorità al volto

Se è selezionato **Sì**, ◀ e ▶ possono essere usati durante lo zoom in riproduzione per selezionare volti rilevati con la priorità ai volti. Se è selezionato **No**, ◀ e ▶ possono essere usati con ▲ e ▼ per scorrere il display.

Taglia filmato

Per rifilare sequenze dai filmati per creare copie modificate.

1 Scegliere un'opzione di modifica.

Selezionare una delle seguenti opzioni e premere ▶:

- **Punto iniziale:** rimuovere tutti i fotogrammi prima di un fotogramma iniziale scelto.



- **Punto finale:** rimuovere tutti i fotogrammi dopo un fotogramma di chiusura scelto.

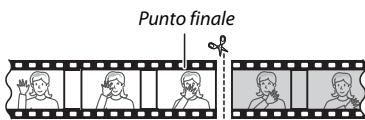

2 Selezionare un filmato.

Premere ◀ o ▶ per selezionare un filmato (📖 145) e premere Ⓞ per confermare la selezione.

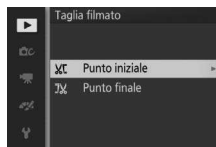

3 Mettere in pausa il filmato nel fotogramma iniziale o finale.

Riprodurre il filmato premendo **OK** per iniziare e riprendere la riproduzione e **▼** per mettere in pausa (70; il primo fotogramma è indicato da un'icona **▶** nel display, l'ultimo fotogramma da **◀**). Mentre la riproduzione è in pausa, premere **◀** o **▶** per riavvolgere o avanzare di un fotogramma alla volta. Mettere in pausa la riproduzione quando si raggiunge il fotogramma che diventerà il nuovo fotogramma iniziale o finale.

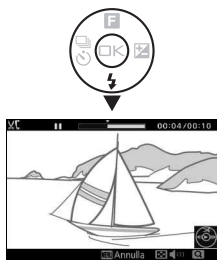

4 Eliminare i fotogrammi indesiderati.

Premere **▲** per eliminare tutti i fotogrammi precedenti (**Punto iniziale**) o successivi (**Punto finale**) al fotogramma attuale.



5 Salvare la copia.

Selezionare **Si** e premere **OK** per salvare la copia modificata. Se necessario, la copia può essere rifilata come descritto sopra per rimuovere sequenze addizionali.





Rifilatura dei filmati

I filmati devono avere una durata minima di due secondi. Se non è possibile creare una copia alla posizione di riproduzione corrente, la posizione corrente sarà visualizzata in rosso allo step 4 e non verrà creata alcuna copia. La copia non sarà salvata se non vi è spazio sufficiente sulla card di memoria.

Per evitare che la fotocamera si spenga inaspettatamente, usare una batteria completamente carica quando si modificano i filmati.

Cambia tema

Per assegnare nuovi temi a Motion Snapshot esistenti (solo file formato NMS; a Motion Snapshot creati con **File MOV** selezionato per **Formato file** nel menu di ripresa non possono essere assegnati nuovi temi). Scegliere tra **Bellezza, Onde, Relax, Dolcezza e Nessuna**. Selezionare un Motion Snapshot e premere  per visualizzare un elenco di temi (per riprodurre un tema, selezionarlo e premere il pulsante **DISP**; il volume può essere aumentato o diminuito premendo il pulsante **Q** o ). Selezionare il nuovo tema e premere . Verrà visualizzata una finestra di conferma; selezionare **Si** per salvare il Motion Snapshot selezionato con il nuovo tema.

Vedere anche

Vedere pagina 160 per informazioni sui formati file di Motion Snapshot.





Il menu di ripresa

Per visualizzare il menu di ripresa, premere MENU e selezionare **Ripresa**.



Il menu di ripresa contiene le seguenti opzioni:

Opzione	Descrizione	Impostazione predefinita	
Ripristina opzioni ripresa	Per ripristinare i valori predefiniti delle opzioni di ripresa.	—	155
Modo di esposizione	Per scegliere come la fotocamera imposta tempo di posa e diaframma nel modo Motion Snapshot (□ 83).	Selez. automatica scene	155
Qualità dell'immagine	Per scegliere un formato file e un rapporto di compressione.	JPEG normal	156
Dimensioni dell'immagine	Per scegliere una dimensione per le nuove foto.	4608×3072; 14,2 M (foto standard)/Panorama normale (panoramiche)	156
Numero di scatti salvati	Per scegliere il numero di scatti selezionati da Smart Photo Selector (□ 78).	5	159
Filmato prima/dopo	Per scegliere quando viene registrata la parte di filmato dei Motion Snapshot (□ 83).	1,0 s/0,6 s	159
Formato file	Per scegliere un formato file dei nuovi Motion Snapshot (□ 83).	File NMS	160
Misuraz. esposimetrica	Per scegliere la modalità di misurazione dell'esposizione della fotocamera.	Matrix	160

Opzione	Descrizione	Impostazione predefinita	
Controllo distorsione auto	Consente di scegliere se la fotocamera debba correggere la distorsione a barilotto e a cuscinetto (si applica anche durante le riprese subacquee con obiettivi impermeabili specifici;  56).	No	161
Spazio colore	Per scegliere uno spazio colore per le nuove immagini.	sRGB	162
D-Lighting attivo	Per evitare la perdita di dettaglio nelle alte luci e nelle ombre.	Sì	163
HDR	Per migliorare i dettagli nelle alte luci e nelle ombre quando si fotografano scene ad alto contrasto con Controluce selezionato in modo creativo.	Sì	46
NR su pose lunghe	Per ridurre il disturbo nelle esposizioni lunghe.	No	164
VR ottico	Per regolare le impostazioni degli obiettivi 1 NIKKOR con riduzione vibrazioni.	Attiva/Sì*	164
VR elettronico	Per scegliere se usare la riduzione vibrazioni nel modo Motion Snapshot ( 83). Questa funzione è disponibile anche se la riduzione vibrazioni non è offerta dall'obiettivo 1 NIKKOR collegato.	Sì	165
Modo di messa a fuoco	Per scegliere la modalità di messa a fuoco della fotocamera.	Vedere pagina 166	165
Modo area AF	Per scegliere come viene selezionata l'area di messa a fuoco.	Area AF automatica	170
Priorità al volto	Per attivare o disattivare la priorità al volto.	Sì	172
Illumin. AF incorporato	Per controllare l'illuminatore AF incorporato.	Sì	172
Controllo flash	Scegliere un modo flash per il flash incorporato.	TTL (Manuale : Piena potenza)	173
Compensazione flash	Per controllare l'emissione flash.	0,0	173

* Varia in base all'obiettivo ( 164).



Ripristina opzioni ripresa

Selezionare **Sì** per ripristinare le opzioni nel menu di ripresa e altre impostazioni di ripresa ai valori predefiniti (☞ 153, 219).

Modo di esposizione

Le opzioni nel menu del modo di esposizione offrono diversi livelli di controllo su tempo di posa e diaframma nel modo Motion Snapshot (☞ 83).

 Selez. automatica scene	Un modo "inquadra e scatta" automatico nel quale la fotocamera non sceglie soltanto il tempo di posa e il diaframma, ma regola anche altre impostazioni in base al soggetto (selezione automatica scene; ☞ 33).
P Auto programmato	La fotocamera imposta il tempo di posa e il diaframma per ottenere un'esposizione ottimale (☞ 40). È consigliato per le istantanee e in altre situazioni in cui si ha poco tempo per regolare le impostazioni della fotocamera.
S Auto a priorità di tempi	L'utente sceglie il tempo di posa; la fotocamera seleziona un diaframma per garantire risultati ottimali (☞ 41). Utilizzare questa opzione per fermare il movimento o renderlo confuso.
A Auto priorità diaframmi	L'utente sceglie il diaframma; la fotocamera seleziona un tempo di posa per garantire risultati ottimali (☞ 42). Utilizzare per rendere confuso lo sfondo o per mettere a fuoco sia lo sfondo sia i primi piani.
M Manuale	L'utente controlla sia il tempo di posa sia il diaframma (☞ 43). Per effettuare esposizioni lunghe, impostare il tempo di posa su "Posa B".

Sensibilità ISO (Modi P, S, A e M)

Quando viene selezionata un'opzione "auto" per **Sensibilità ISO** (☞ 183), la fotocamera regolerà automaticamente la sensibilità all'interno del campo selezionato se non è possibile ottenere un'esposizione ottimale al tempo di posa o al diaframma selezionati.

Qualità dell'immagine

Per scegliere un formato file e un rapporto di compressione per le foto.



Opzione	Tipo file	Descrizione
NEF (RAW)	NEF	I dati RAW compressi a 12 bit provenienti dal sensore di immagine vengono salvati direttamente nella card di memoria. Il bilanciamento del bianco, il contrasto e altre impostazioni possono essere regolate su un computer dopo la ripresa.
JPEG fine	JPEG	Registrazione delle immagini in formato JPEG con un rapporto di compressione di circa 1 : 4 (qualità fine).
JPEG normal		Registrazione delle immagini in formato JPEG con un rapporto di compressione di circa 1 : 8 (qualità normale).
JPEG basic		Registrazione delle immagini in formato JPEG con un rapporto di compressione di circa 1 : 16 (qualità basic).
NEF (RAW) + JPEG fine	NEF/JPEG	Vengono registrate due foto: un'immagine in formato NEF (RAW) e un'immagine JPEG qualità fine.

Dimensioni dell'immagine

Per scegliere la dimensione delle foto.

■ Foto standard

Le seguenti opzioni sono disponibili nei modi immagine fissa e Smart Photo Selector e quando un'opzione diversa da **Panorama semplificato** è selezionata in modo creativo.



Opzione	Dimensione (pixel)	Dimensione di stampa approssimativa a 300 dpi (cm)*
 4608×3072; 14,2 M	4.608 × 3.072	39,0 × 26,0
 3456×2304; 8,0 M	3.456 × 2.304	29,3 × 19,5
 2304×1536; 3,5 M	2.304 × 1.536	19,5 × 13,0

* La dimensione di stampa in pollici è uguale alla dimensione dell'immagine in pixel divisa per la risoluzione stampante in dots per inch (dpi; 1 pollice = circa 2,54 cm).



■ ■ Panoramiche

Le seguenti opzioni sono disponibili quando **Panorama semplificato** è selezionato in modo creativo.

Opzione	Dimensione (pixel) ¹	Dimensione di stampa approssimativa a 300 dpi (cm) ²
 Panorama normale	Effettuazione di una panoramica orizzontale: 4.800 × 920	40,6 × 7,8
	Effettuazione di una ripresa panoramica verticale: 1.536 × 4.800	13,0 × 40,6
 Panorama ampio	Effettuazione di una ripresa panoramica orizzontale: 9.600 × 920	81,3 × 7,8
	Effettuazione di una ripresa panoramica verticale: 1.536 × 9.600	13,0 × 81,3

1 Le cifre per panoramiche orizzontali o verticali sono invertite se la fotocamera viene ruotata di 90 gradi.

2 La dimensione di stampa in pollici è uguale alla dimensione dell'immagine in pixel divisa per la risoluzione stampante in dots per inch (dpi; 1 pollice = circa 2,54 cm).



NEF (RAW)/NEF (RAW) + JPEG

L'opzione selezionata per la dimensione dell'immagine non influisce sulle dimensioni delle immagini in formato NEF (RAW). Le immagini NEF (RAW) possono essere visualizzate sulla fotocamera o utilizzando software come Capture NX 2 (disponibile separatamente; 202) o ViewNX 2 (in dotazione).

Quando foto scattate a NEF (RAW) + JPEG sono visualizzate nella fotocamera, verrà visualizzata soltanto l'immagine JPEG. Quando le foto scattate con queste impostazioni vengono eliminate, saranno eliminate sia le foto NEF sia quelle JPEG.

Nomi file

Foto e filmati sono memorizzati come file immagine con nomi del tipo "xxx_nnnn.yyy", dove:

- xxx è o NMS (Motion Snapshot registrati con **File NMS** selezionato per **Formato file**; 160) o DSC (foto, Motion Snapshot formato MOV e filmati, comprese le copie create con **Taglia filmato**; 150),
- nnnn è un numero a quattro cifre tra 0001 e 9999 assegnato automaticamente in ordine ascendente dalla fotocamera e
- yyy è una delle seguenti estensioni a tre lettere: "NEF" per immagini NEF (RAW), "JPG" per immagini JPEG o "MOV" per filmati.

I file NEF e JPEG registrati a impostazioni di NEF (RAW)+JPEG hanno gli stessi nomi file ma estensioni diverse. Le copie rifilate create con **Taglia filmato** (150) hanno nomi file che iniziano con "DSC"; le copie create con le altre opzioni di ritocco nel menu riproduzione hanno nomi file che iniziano con "CSC" (per es., "CSC_0001.JPG"). Le immagini registrate con **Adobe RGB** selezionato per **Spazio colore** (162) hanno nomi che iniziano con un trattino basso (per es., "_DSC0001.JPG").

Qualità e dimensione dell'immagine

La qualità e la dimensione dell'immagine, insieme, determinano lo spazio occupato da ciascuna foto sulla card di memoria. Le immagini di dimensioni maggiori con qualità più alta possono essere stampate in formati più grandi, tuttavia richiedono maggiore spazio in memoria, consentendo la memorizzazione di un numero minore di tali immagini nella card di memoria (220).



Numero di scatti salvati

Per scegliere il numero di scatti selezionati da Smart Photo Selector. Se è selezionato **5**, la fotocamera memorizza lo scatto migliore e i 4 scatti candidati allo scatto migliore. Se è selezionato **1**, la fotocamera memorizza soltanto lo scatto migliore.

Filmato prima/dopo

Per scegliere se le parti di filmato di Motion Snapshot debbano terminare quando il pulsante di scatto viene premuto fino in fondo o circa 0,6 s più tardi (☞ 83). Se è selezionato **1,6 s/0 s**, la foto usata per i Motion Snapshot rappresenterà l'ultimo fotogramma del filmato.

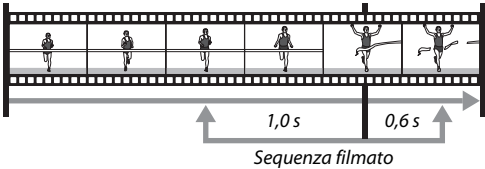
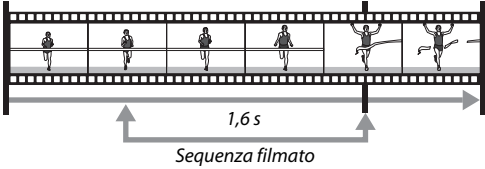
1,0 s/0,6 s	<p>La sequenza filmato inizia circa un secondo prima di premere il pulsante di scatto fino in fondo e termina circa 0,6 s dopo.</p> <p><i>Pulsante di scatto premuto a metà corsa</i> <i>Pulsante di scatto premuto fino in fondo</i></p>  <p><i>Sequenza filmato</i></p>
1,6 s/0 s	<p>La fotocamera registra circa 1,6 s di sequenza filmato, che termina quando il pulsante di scatto viene premuto fino in fondo.</p> <p><i>Pulsante di scatto premuto a metà corsa</i> <i>Pulsante di scatto premuto fino in fondo</i></p>  <p><i>Sequenza filmato</i></p>



Formato file

Per scegliere un formato file per i Motion Snapshot (📖 83).

File NMS	I Motion Snapshot vengono registrati come un file MOV di 4 s e un'immagine JPEG. I Motion Snapshot possono essere visualizzati soltanto nella fotocamera o usando ViewNX 2 (📖 128).
File MOV	I Motion Snapshot sono registrati come un file MOV di 10 s che può essere visualizzato in varie applicazioni di computer. Il Motion Snapshot non è visualizzato automaticamente quando termina la ripresa (📖 84); per informazioni sulla visualizzazione di filmati Motion Snapshot, vedere pagina 70.

Misuraz. esposimetrica

Per scegliere in che modo la fotocamera imposta l'esposizione.

 Matrix	La fotocamera misura un'ampia area del fotogramma e regola contrasto (distribuzione contrasto), colore, composizione e distanza del soggetto, producendo risultati naturali nella maggior parte delle situazioni.
 Ponderata centrale	La fotocamera effettua la misurazione esposimetrica dell'intero fotogramma ma assegna peso maggiore all'area centrale. Misurazione esposimetrica classica per ritratti, consigliata quando si utilizzano filtri con un fattore di esposizione (fattore filtro) superiore a 1x.
 Spot	La fotocamera misura l'area di messa a fuoco corrente; utilizzare per la misurazione esposimetrica di soggetti non posizionati al centro (se Area AF automatica è selezionato per Modo area AF come descritto a pagina 170, la fotocamera misurerà l'area di messa a fuoco centrale, mentre nella priorità ai volti la fotocamera misurerà l'area di messa a fuoco più vicina al centro del volto selezionato; 📖 34). La misurazione spot garantisce che il soggetto sia esposto correttamente, anche se lo sfondo è molto più luminoso o più scuro.



Controllo distorsione auto

Ridurre la distorsione causata dalle caratteristiche ottiche dell'obiettivo. Le opzioni disponibili dipendono dal tipo di obiettivo collegato. Le seguenti opzioni sono disponibili con obiettivi impermeabili specifici:

Sì (non subacquea)	Per ridurre la distorsione a barilotto nelle foto scattate con obiettivi grandangolo e la distorsione a cuscinetto nelle foto scattate con teleobiettivi.
Sì (subacquea)	Per ridurre la distorsione a cuscinetto nelle foto scattate sott'acqua (☞ 56).
No	Controllo distorsione auto spento.

Le seguenti opzioni sono disponibili con altri obiettivi 1 NIKKOR:

Sì	Per ridurre la distorsione a barilotto nelle foto scattate con obiettivi grandangolo e la distorsione a cuscinetto nelle foto scattate con teleobiettivi.
No	Controllo distorsione auto spento.

Il controllo distorsione auto è disponibile soltanto con obiettivi 1 NIKKOR e non con altri obiettivi NIKKOR collegati usando l'adattatore baionetta FT1 (☞ 201, 243). I risultati non sono garantiti con obiettivi di terze parti. Si noti che quando il controllo distorsione auto è attivato, i bordi delle immagini potrebbero essere ritagliati e ci potrebbe essere un aumento del tempo necessario a elaborare le immagini prima del salvataggio.



Spazio colore

Lo spazio colore determina la gamma di colori disponibile per la riproduzione del colore. Scegliere **sRGB** per la stampa e la visualizzazione a scopo generico; **Adobe RGB**, con la sua più vasta gamma di colori, è più adatto per scatti destinati alla pubblicazione professionale e alla stampa commerciale.

Adobe RGB

Per una riproduzione del colore accurata, le immagini Adobe RGB richiedono applicazioni, display e stampanti che supportano la gestione dei colori.

Spazio colore

ViewNX 2 (in dotazione) e Capture NX 2 (disponibile separatamente) selezionano automaticamente lo spazio colore corretto quando vengono aperte le foto create con questa fotocamera. I risultati non sono garantiti con software di terze parti.



D-Lighting attivo

Il D-Lighting attivo consente di conservare i dettagli nelle zone di alte luci e ombre, creando un contrasto naturale. Utilizzare questa opzione per scene con alto contrasto, per esempio quando si fotografano scene all'aperto particolarmente luminose attraverso una porta o una finestra oppure si riprendono soggetti in ombra in una giornata di sole. È particolarmente efficace se utilizzato con la misurazione **Matrix** (📖 160).



D-Lighting attivo: **No**



D-Lighting attivo: **☑ Si**

☑ D-Lighting attivo

I disturbi (pixel luminosi distribuiti in modo casuale, effetto nebbia o linee) potrebbero apparire nelle foto scattate con D-Lighting attivo. Con alcuni soggetti potrebbe presentarsi un'ombreggiatura irregolare.

🔍 "D-Lighting attivo" e "D-Lighting"

L'opzione **D-Lighting attivo** nel menu di ripresa regola l'esposizione prima della ripresa per ottimizzare la gamma dinamica, mentre l'opzione **D-Lighting** nel menu riproduzione (📖 147) illumina le ombre nelle immagini dopo la ripresa.



NR su pose lunghe

Le foto scattate con tempi di posa lunghi vengono elaborate automaticamente per ridurre il "disturbo" (punti luminosi, pixel luminosi distribuiti in modo casuale o effetto nebbia), aumentando leggermente i tempi di registrazione. Se si seleziona **Si**, la quantità di riduzione disturbo eseguita con tempi di posa più lunghi di 1 s aumenta, incrementando il tempo necessario per registrare le immagini da circa 1,5 a 2 volte. Durante l'elaborazione, viene visualizzato un avviso e non sarà possibile scattare foto (se la fotocamera viene spenta prima del termine dell'elaborazione, l'immagine sarà salvata, ma la riduzione disturbo non verrà eseguita). Nel modo di ripresa in sequenza, le frequenze fotogrammi rallentano e, durante l'elaborazione delle foto, la capacità del buffer di memoria si riduce.

VR ottico

Questa opzione è disponibile con obiettivi 1 NIKKOR che supportano la riduzione vibrazioni (VR). Le opzioni disponibili variano con il tipo di obiettivo: **Normale/Attiva/No** per obiettivi che supportano la riduzione vibrazioni attiva e **Si/No** per altri obiettivi VR. Scegliere **Attiva, Normale** o **Si** per ridurre gli effetti delle vibrazioni; scegliere **Attiva** quando si riprende da un veicolo in movimento o mentre si cammina o con altre forme di forte movimento della fotocamera, **Normale** per il movimento della fotocamera relativamente ridotto quando si è fermi.

Riduzione vibrazioni

Quando si effettua una ripresa panoramica, la riduzione vibrazioni viene applicata solo al movimento che non è parte della panoramica (se si effettuano panoramiche orizzontali, per esempio, la riduzione vibrazioni sarà applicata soltanto al movimento verticale), facilitando l'esecuzione regolare della panoramica in un ampio arco. Può sembrare che la composizione cambi dopo il rilascio dell'otturatore, tuttavia ciò non indica un malfunzionamento.



VR elettronico

Selezionare **Sì** per attivare la riduzione vibrazioni elettronica mentre si registrano Motion Snapshot. Questa funzione è disponibile anche se l'obiettivo 1 NIKKOR collegato non supporta la riduzione vibrazioni. Si noti che ci sarà un leggero ritardo prima dell'inizio della registrazione e che i bordi dell'immagine saranno ritagliati quando è selezionato **Sì**.

Modo di messa a fuoco

Per scegliere la modalità di messa a fuoco della fotocamera.

AF-A	AF automatico: la fotocamera seleziona automaticamente AF-S se il soggetto è fermo, AF-C se è in movimento.
AF-S	AF singolo: per soggetti fermi. La messa a fuoco si blocca quando il pulsante di scatto viene premuto a metà corsa.*
AF-C	AF continuo: per i soggetti in movimento. La fotocamera mette a fuoco continuamente il soggetto nelle cornici area AF mentre il pulsante di scatto viene premuto a metà corsa (si noti che le cornici area AF appaiono soltanto nel display dettagliato; □ 7). È possibile scattare le foto sia che la fotocamera sia a fuoco o meno.
AF-F	AF permanente: per i soggetti in movimento. La fotocamera mette a fuoco in modo continuo; è possibile scattare le foto sia se la fotocamera è a fuoco o meno.
MF	Manuale: per mettere a fuoco manualmente (□ 168). È possibile scattare le foto sia che la fotocamera sia a fuoco o meno.

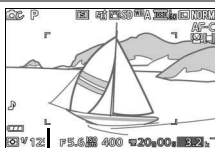

Cornici area AF

* L'otturatore può essere rilasciato soltanto se la fotocamera è in grado di mettere a fuoco.



Modo di messa a fuoco

Le opzioni disponibili variano come illustrato di seguito.



Menu		Modo di messa a fuoco
Ripresa		AF-A (predefinito), AF-S, AF-C, MF
Filmati	P Auto programmato, S Auto a priorità di tempi, A Auto priorità diaframmi, M Manuale	AF-F (predefinito), AF-S, MF
	 Rallentatore	AF-S (predefinito), MF

Vedere anche

Per informazioni sul controllo del segnale acustico che viene emesso quando la fotocamera mette a fuoco, vedere pagina 194.



Ottenere buoni risultati con l'autofocus

L'autofocus non permette di ottenere prestazioni ottimali nelle condizioni elencate di seguito. Lo scatto dell'otturatore potrebbe essere disattivato se la fotocamera non è in grado di effettuare la messa a fuoco in queste condizioni oppure l'area di messa a fuoco potrebbe essere visualizzata in verde e la fotocamera potrebbe emettere un segnale acustico, consentendo il rilascio dell'otturatore anche quando il soggetto non è a fuoco. In questi casi, utilizzare la messa a fuoco manuale ( 168) o utilizzare il blocco della messa a fuoco ( 171) per mettere a fuoco un altro soggetto alla stessa distanza, quindi ricomporre la foto.

Contrasto minimo o inesistente tra il soggetto e lo sfondo.

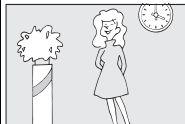

Esempio: il soggetto è dello stesso colore dello sfondo.

Il soggetto presenta aree con differenze di luminosità molto forti.

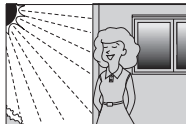

Esempio: il soggetto è per metà all'ombra; una scena notturna con illuminazione spot.

Il soggetto include oggetti posti a distanze diverse dalla fotocamera.



Esempio: il soggetto è all'interno di una gabbia.

Gli oggetti sullo sfondo appaiono più grandi rispetto al soggetto.



Esempio: un edificio è nell'inquadratura dietro al soggetto.

Il soggetto è dominato da motivi geometrici regolari.

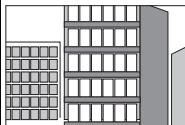

Esempio: persiane o una fila di finestre di un grattacielo.

Il soggetto presenta molti dettagli particolareggiati o è costituito da oggetti piccoli o con variazione di luminosità ridotta.

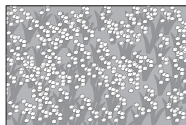

Esempio: un campo di fiori.

Il soggetto è parzialmente oscurato da particelle fluttuanti.

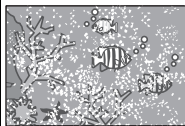

Esempio: fotografia subacquea.



Messa a fuoco manuale

La messa a fuoco manuale può essere utilizzata quando l'autofocus non produce i risultati desiderati.

1 Selezionare la messa a fuoco manuale.

Selezionare **Manuale** nel menu modo di messa a fuoco (📖 165) e premere ►.

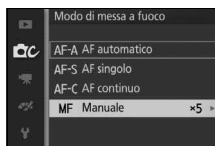

2 Scegliere un ingrandimento.

Selezionare un'opzione e premere . Scegliere tra **Zoom 10x**, **Zoom 5x**, **Zoom 2x** e **Zoom 1x** (no zoom).

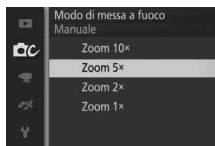

3 Visualizzare le guide per la messa a fuoco manuale.

Nella visualizzazione di ripresa, premere per ingrandire la vista al centro dell'inquadratura dell'entità selezionata allo step 2 (questa funzione non è disponibile durante la registrazione di filmati o in modo filmato al rallentatore). Vengono visualizzate anche le guide per la messa a fuoco manuale.



4 Mettere a fuoco.

Utilizzare i pulsanti **Q** e **☒** per mettere a fuoco. Premere **Q** per aumentare la distanza di messa a fuoco, **☒** per diminuirla. L'indicatore di messa a fuoco indica la distanza di messa a fuoco approssimativa. Premere **OK** quando il soggetto è a fuoco.

Premere **▲**, **▼**, **◀** o **▶** per visualizzare le aree dell'inquadratura non attualmente visibili nel display. La parte visibile è mostrata dalla finestra di navigazione.

Pulsante **☒**

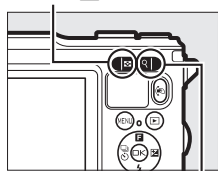

Pulsante **Q**

Indicatore di messa a fuoco

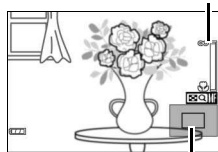

Finestra di navigazione

🔪 Posizione del piano focale

Per determinare la distanza tra il soggetto e la fotocamera, misurare prendendo come riferimento l'indicatore del piano focale sul corpo macchina della fotocamera. La distanza tra la flangia di innesto obiettivo e il piano focale è di circa 17 mm.

Circa 17 mm

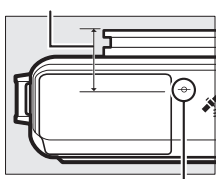

Indicatore del piano focale



Modo area AF

Scegliere come viene selezionata l'area di messa a fuoco per l'autofocus.

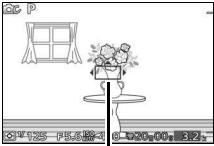
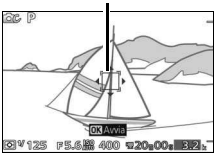
[AF] Area AF automatica	La fotocamera rileva automaticamente il soggetto e seleziona l'area di messa a fuoco.	
[AF] Area AF singola *	Premere [AF-ON] per visualizzare il display di selezione dell'area di messa a fuoco, quindi utilizzare il multi-selettore per posizionare l'area di messa a fuoco sul soggetto e premere [AF-ON] . La fotocamera mette a fuoco soltanto il soggetto nell'area di messa a fuoco selezionata. Utilizzare questa opzione per soggetti statici.	<i>Area di messa a fuoco</i>
[AF] Punto singolo (centrale)	Questa opzione è disponibile quando Subacquea è selezionato in modo creativo ([M] 55). La fotocamera mette a fuoco il soggetto nell'area di messa a fuoco centrale.	<i>Area di messa a fuoco</i>
[AF] Inseguimento soggetto *	Premere [AF-ON] per visualizzare il display di selezione dell'area di messa a fuoco, quindi utilizzare il multi-selettore per posizionare l'area di messa a fuoco sul soggetto e premere [AF-ON] . L'area di messa a fuoco inseguirà il soggetto mentre si muove nell'inquadratura. La fotocamera mette a fuoco il soggetto selezionato quando il pulsante di scatto viene premuto a metà corsa. Per terminare il focus tracking del soggetto quando la ripresa è completa, premere [AF-ON] .	

* Non disponibile quando **Subacquea** è selezionato in modo creativo.

[AF] Inseguimento soggetto

La fotocamera potrebbe non essere in grado di inseguire i soggetti se questi si muovono velocemente, escono dall'inquadratura o sono oscurati da altri oggetti, cambiano visibilmente in dimensione, colore o luminosità, oppure sono troppo piccoli, troppo grandi, troppo luminosi, troppo scuri o simili allo sfondo per colore o luminosità.



Blocco della messa a fuoco

Quando **AF singolo** è selezionato per **Modo di messa a fuoco** (☞ 165), il blocco della messa a fuoco può essere utilizzato per modificare la composizione dopo la messa a fuoco del soggetto al centro dell'inquadratura, consentendo di eseguire la messa a fuoco di un soggetto che non sarà al centro della composizione finale. Se la fotocamera non è in grado di mettere a fuoco utilizzando l'autofocus (☞ 167), si può anche mettere a fuoco su un altro soggetto alla stessa distanza e quindi usare il blocco della messa a fuoco per ricomporre la foto. Il blocco della messa a fuoco ha la massima efficacia quando è selezionata un'opzione diversa da **Area AF automatica** per **Modo area AF** (☞ 170).

1 Bloccare la messa a fuoco.

Posizionare il soggetto al centro dell'inquadratura e premere a metà corsa il pulsante di scatto per avviare la messa a fuoco. Controllare che l'area di messa a fuoco sia visualizzata in verde. La messa a fuoco rimane bloccata mentre il pulsante di scatto viene premuto a metà corsa.

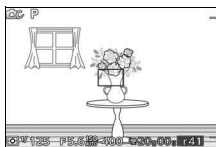

2 Ricomporre la foto e scattare.

La messa a fuoco rimane bloccata tra scatti.

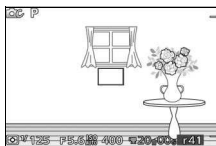

Non modificare la distanza tra la fotocamera e il soggetto mentre è attivo il blocco della messa a fuoco. Se il soggetto si muove, sollevare il dito dal pulsante di scatto per terminare il blocco della messa a fuoco, quindi mettere a fuoco nuovamente alla nuova distanza.



Priorità al volto

Scegliere **Sì** per attivare la priorità al volto (☞ 34).

Illumin. AF incorporato

Quando è selezionato **Sì**, l'illuminatore AF incorporato si accende per illuminare soggetti scarsamente illuminati se:

- **AF-S** è selezionato per modo di messa a fuoco (☞ 165) o AF singolo è selezionato in **AF-A** e
- **Area AF automatica, Area AF singola o Punto singolo (centrale)** sono selezionati per **Modo area AF** (☞ 170).

Illuminatore ausiliario AF



L'illuminatore ausiliario AF non si attiva per assistere l'operazione di messa a fuoco in modo filmato avanzato, durante la registrazione di filmati o quando è selezionato **No**. Se l'illuminatore ausiliario AF non si attiva, l'autofocus potrebbe non produrre i risultati desiderati in condizioni di scarsa illuminazione.



L'illuminatore ausiliario AF

Obiettivi di dimensioni maggiori possono impedire all'illuminatore di illuminare tutto il soggetto o parte di esso. Rimuovere i paraluce quando si utilizza l'illuminatore. Le informazioni sui modi nei quali è disponibile l'illuminatore ausiliario AF sono reperibili a pagina 215.



Controllo flash

Scegliere un modo di controllo flash per il flash incorporato e i flash esterni opzionali.

TTL  TTL	L'emissione flash viene regolata automaticamente in base alle condizioni di ripresa (controllo flash TTL).
M  Manuale	<p>Scegliere un livello flash tra Piena potenza e 1/32 (1/32 della piena potenza). A piena potenza, il flash incorporato ha un numero guida di circa 5 (metri, ISO 100, 20 °C; a ISO 160, il numero guida è circa 6,3).</p> <p>Un'icona  lampeggia nel display durante la fotografia con flash quando è selezionata questa opzione.</p>

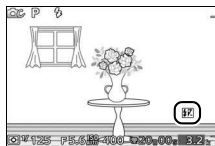
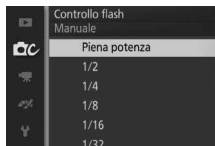

Compensazione flash

La compensazione flash altera la potenza del flash dal livello suggerito dalla fotocamera, cambiando la luminosità del soggetto principale relativa allo sfondo. Scegliere valori compresi tra -3 EV (più scuro) e +1 EV (più luminoso) in incrementi di 1/3 EV; in generale, i valori positivi rendono più luminoso il soggetto, quelli negativi lo rendono più scuro.



Viene visualizzata un'icona  quando la compensazione flash è attiva. La potenza normale del flash può essere ripristinata impostando la compensazione flash su ±0. La compensazione flash non viene ripristinata quando la fotocamera viene spenta.

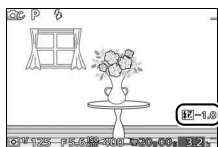

Il menu filmato

Per visualizzare il menu filmato, premere MENU e selezionare **Filmati**.



Il menu filmato contiene le seguenti opzioni:

Opzione	Descrizione	Impostazione predefinita	
Ripristina opzioni filmati	Per ripristinare le opzioni del menu filmato ai valori predefiniti.	—	175
Frequenza fotogrammi	Per scegliere una frequenza fotogrammi per i filmati al rallentatore (☐ 72).	400 fps	175
Impostazioni filmato	Per scegliere le dimensioni del fotogramma e la frequenza fotogrammi dei filmati HD (☐ 67).	1080/60i	175
Misuraz. esposimetrica	Per scegliere la modalità di misurazione dell'esposizione della fotocamera.	Matrix	160
Opzioni audio dei filmati	Per scegliere le opzioni di registrazione del suono.	Microfono: Sensibilità automatica (A) Attenuazione vento: Si	176
VR ottico	Per regolare le impostazioni degli obiettivi 1 NIKKOR con riduzione vibrazioni.	Attiva/Sì ¹	164
Modo di messa a fuoco	Per scegliere la modalità di messa a fuoco della fotocamera.	Vedere pagina 166	165
Modo area AF	Per scegliere come viene selezionata l'area di messa a fuoco.	Area AF automatica ²	170
Priorità al volto	Per attivare o disattivare la priorità al volto.	Si ³	172

1 Varia in base all'obiettivo (☐ 164).

2 La fotocamera mette a fuoco sul soggetto al centro dell'inquadratura quando **☐ Rallentatore** è selezionato nel modo filmato avanzato.

3 Il rilevamento volto non è disponibile quando **☐ Rallentatore** è selezionato nel modo filmato avanzato.



Ripristina opzioni filmati

Selezionare **Sì** per ripristinare le opzioni del menu filmato ai valori predefiniti (📖 174).

Frequenza fotogrammi

Scegliere una frequenza fotogrammi per i filmati al rallentatore (📖 72). Maggiore è la frequenza fotogrammi, minore è la dimensione dei fotogrammi.

Opzione	Dimensioni del fotogramma (pixel)	Bit rate (circa)	Lunghezza massima (ripresa)	Lunghezza massima (riproduzione)*
400 fps	640 × 240	2 Mbps	3 secondi	40 secondi
1200 fps	320 × 120	1 Mbps	3 secondi	2 minuti





* Tutte le cifre sono approssimative. I filmati al rallentatore verranno riprodotti per un periodo di circa 13,2 (400 fps) o 40 (1.200 fps) volte la durata del tempo di registrazione.

Vedere anche

Per informazioni sulla lunghezza totale dei filmati che è possibile memorizzare nella card di memoria, vedere pagina 222.

Impostazioni filmato

Scegliere dimensioni del fotogramma e frequenza fotogrammi per i filmati HD (📖 67).

Opzione	Dimensioni del fotogramma (pixel)	Velocità di registrazione	Bit rate (circa)	Lunghezza massima
 1080/60i	1.920 × 1.080	59,94 campi/s*	24 Mbps	20 minuti
 1080/30p		29,97 fps	24 Mbps	
 720/60p	1.280 × 720	59,94 fps	16 Mbps	29 minuti
 720/30p		29,97 fps	12 Mbps	

* L'output del sensore è di circa 60 fps.

Dimensioni del fotogramma foto

Le foto registrate premendo il pulsante di scatto fino in fondo durante la registrazione di filmati hanno proporzioni di 3 : 2. Le dimensioni dei fotogrammi variano in base all'opzione selezionata per **Impostazioni filmato**:

- **1080/60i e 1080/30p**: 4.608 × 3.072 pixel
- **720/60p e 720/30p**: 1.280 × 856 pixel

Vedere anche

Per informazioni sulla lunghezza totale dei filmati che è possibile memorizzare nella card di memoria, vedere pagina 222.

Opzioni audio dei filmati

Regolare le impostazioni di registrazione audio del filmato per il microfono incorporato.

Microfono

Selezionare **Microfono disattivato** per disattivare la registrazione del suono. Se viene selezionata qualsiasi altra opzione, la registrazione viene attivata e il microfono viene impostato sulla sensibilità selezionata.

L'icona

I filmati registrati con il microfono disattivato sono indicati da un'icona  nella riproduzione a pieno formato e di filmati.

Attenuazione vento

Selezionare **Sì** per attivare il filtro taglia-basso, riducendo il disturbo generato dal vento che soffia sul microfono (si noti che questa impostazione potrebbe influire anche su altri suoni).



Il menu elaborazione immagini

Per visualizzare il menu elaborazione immagini, premere MENU e selezionare **Elaborazione immagini**.



Il menu elaborazione immagini contiene le seguenti opzioni:

Opzione	Descrizione	Impostazione predefinita	
Ripristina opzioni elabor.	Per ripristinare le opzioni di elaborazione immagini ai valori predefiniti.	—	178
Bilanciamento del bianco	Per regolare le impostazioni per i diversi tipi di illuminazione.	Auto	178
Sensibilità ISO	Per controllare la sensibilità della fotocamera alla luce.	Auto (160–3200)	183
Picture Control	Per scegliere la modalità di elaborazione delle immagini della fotocamera.	Standard	184
Picture Control person.	Per creare Picture Control personalizzati.	—	188
NR su ISO elevati	Per ridurre il disturbo con sensibilità ISO elevate.	Sì	190









Ripristina opzioni elabor.

Selezionare **Sì** per ripristinare le opzioni del menu elaborazione immagini ai valori predefiniti (☞ 177).

Bilanciamento del bianco

Il bilanciamento del bianco garantisce che i colori non siano influenzati dal colore della sorgente luminosa. Il bilanciamento automatico del bianco è consigliato per la maggior parte delle sorgenti luminose, tuttavia si possono selezionare altri valori, se necessario, in base al tipo di sorgente.

AUTO Auto	Regolazione automatica del bilanciamento del bianco. Consigliata nella maggior parte delle situazioni.
 Subacquea	Per fotografia subacquea. La fotocamera corregge automaticamente la dominante blu prodotta dall'illuminazione subacquea.
 Incandescenza	Da utilizzare in presenza di luce incandescente.
 Fluorescenza	Da utilizzare in presenza di illuminazione a fluorescenza fredda-bianca.
 Sole diretto	Da utilizzare con soggetti illuminati da sole diretto.
 Flash	Da utilizzare con il flash incorporato.
 Nuvoloso	Da utilizzare in presenza di luce solare filtrata da nuvole.
 Ombra	Da utilizzare in presenza di luce solare, con soggetti in ombra.
PRE Premisurazione manuale	Per misurare il bilanciamento del bianco (☞ 180).

Bilanciamento del bianco e modo di ripresa

Nei modi auto e cattura immagine migliore e nei modi creativi diversi da **P, S, A e M**, e quando  **Selez. automatica scene** (☞ 155) viene scelto in modo Motion Snapshot, il bilanciamento del bianco viene regolato automaticamente in base alla scena.



Regolazione fine del bilanciamento del bianco

Le opzioni diverse da **Premisurazione manuale** possono essere regolate con precisione come segue:

1 Visualizzare le opzioni di regolazione fine.

Selezionare un'opzione diversa da **Premisurazione manuale** e premere ► per visualizzare le opzioni di regolazione fine mostrate a destra.



Coordinate

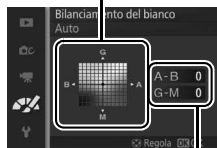

Regolazione

2 Tarare il bilanciamento del bianco.

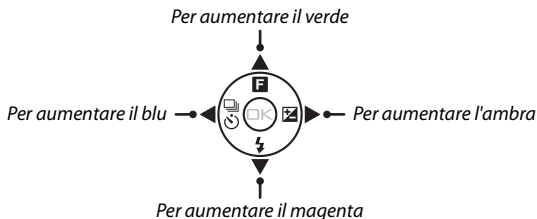

Utilizzare il multi-selettore per tarare il bilanciamento del bianco.



Taratura del bilanciamento del bianco

I colori presenti sugli assi di taratura sono relativi, non assoluti. Per esempio, spostare il cursore su **B** (blu) quando è selezionata un'impostazione "calda" come  (incandescenza), renderà le foto leggermente più "fredde", ma non le renderà effettivamente di colore blu.

3 Salvare le modifiche e uscire.

Premere . Verrà visualizzato un asterisco accanto all'icona del bilanciamento del bianco ( 5) nel display dettagliato ( 7) per mostrare che il bilanciamento del bianco è stato modificato rispetto ai valori predefiniti.

Premisurazione manuale

La premisurazione manuale viene utilizzata per registrare e richiamare le impostazioni di bilanciamento del bianco personalizzate per riprese con sorgenti luminose miste o per compensare sorgenti luminose con una forte dominante di colore.

1 Illuminare un oggetto di riferimento.

Posizionare un oggetto bianco o grigio neutro sotto la stessa illuminazione che sarà utilizzata nella foto finale. È possibile utilizzare un cartoncino grigio standard per aumentare la precisione.

2 Selezionare **Premisurazione manuale**.

Selezionare **Premisurazione manuale** nel menu del bilanciamento del bianco e premere ►. Verrà visualizzata la finestra di dialogo mostrata a destra; selezionare **Sì** e premere  per sovrascrivere il valore esistente per la premisurazione manuale del bilanciamento del bianco.

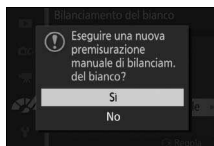

Sarà visualizzato il messaggio mostrato a destra.

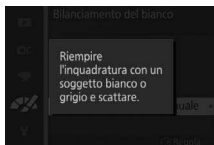

3 Misurare il bilanciamento del bianco.

Quando la fotocamera è pronta per misurare il bilanciamento del bianco, verrà visualizzato un PRE lampeggiante. Prima che l'indicatore smetta di lampeggiare, inquadrare l'oggetto di riferimento nel display in modo che riempia l'intera inquadratura e premere il pulsante di scatto fino in fondo. Non verrà registrata alcuna foto; il bilanciamento del bianco può essere misurato accuratamente anche quando la fotocamera non è a fuoco.



4 Verificare i risultati.

Se la fotocamera è riuscita a misurare un valore per il bilanciamento del bianco, verrà visualizzato il messaggio mostrato a destra. Premere il pulsante di scatto a metà corsa per ritornare immediatamente al modo di ripresa.

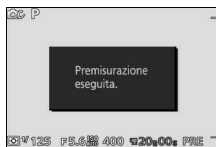

Se l'illuminazione è troppo scura o troppo luminosa, la fotocamera potrebbe non essere in grado di misurare il bilanciamento del bianco. Sarà visualizzato il messaggio mostrato a destra. Tornare allo step 3 e misurare di nuovo il bilanciamento del bianco.



✓ Autospegnimento

La misurazione del bilanciamento del bianco terminerà senza l'acquisizione di un nuovo valore se non viene eseguita alcuna operazione per il periodo di tempo selezionato per **Autospegnimento** nel menu impostazioni (☐ 195; il valore predefinito è 1 minuto).

✓ Bilanciamento del bianco premisurato

La fotocamera può memorizzare soltanto un valore alla volta per il bilanciamento del bianco premisurato; il valore esistente verrà sostituito quando si misura un nuovo valore. Si noti che l'esposizione aumenta automaticamente di 1 EV quando si misura il bilanciamento del bianco; in modo **M**, regolare l'esposizione in modo che l'indicatore di esposizione mostri ± 0 (☐ 43).

🔍 Temperatura di colore

Il colore percepito di una sorgente luminosa varia in base all'osservatore e ad altre condizioni. La temperatura di colore è una misura oggettiva del colore di una sorgente luminosa, definita in riferimento alla temperatura alla quale un oggetto dovrebbe essere riscaldato per irradiare luce alle stesse lunghezze d'onda. Mentre le sorgenti di luce con una temperatura di colore intorno a 5.000–5.500 K appaiono bianche, sorgenti di luce con una temperatura di colore più bassa, come le lampadine a incandescenza, appaiono leggermente gialle o rosse. Le sorgenti di luce con una temperatura di colore più alta appaiono sfumate di blu. Le opzioni di bilanciamento del bianco della fotocamera sono adattate alle seguenti temperature di colore (tutte le cifre sono approssimative):

- | | |
|---------------------------------------------------------------|-------------------------------------------------|
| • Lampade ai vapori di sodio: 2.700 K | • ☀ (sole diretto): 5.200 K |
| • 🌞 (incandescenza)/Fluorescenza calda bianca: 3.000 K | • ⚡ (flash): 5.400 K |
| • Fluorescenza bianca: 3.700 K | • ☁ (nuvoloso): 6.000 K |
| • 🌞 (fluorescenza fredda-bianca): 4.200 K | • Fluorescenza luce diurna: 6.500 K |
| • Fluorescenza bianca diurna: 5.000 K | • Lampade ai vapori di mercurio: 7.200 K |
| | • 🏠 (ombra): 8.000 K |



Sensibilità ISO

La sensibilità della fotocamera alla luce può essere regolata in base alla quantità di luce disponibile. Più sono alti i valori di sensibilità ISO, minore è la quantità di luce necessaria per l'esposizione, consentendo di impostare tempi di posa più veloci o diaframmi più chiusi.

A6400 Auto (160–6400) A3200 Auto (160–3200) A800 Auto (160–800)	La fotocamera regola la sensibilità ISO in risposta alle condizioni di illuminazione. La sensibilità ISO viene regolata nell'intervallo riportato tra parentesi. Scegliere intervalli più ampi per una maggiore sensibilità quando l'illuminazione è scarsa, intervalli ridotti per ridurre il disturbo (pixel luminosi distribuiti in modo casuale, effetto nebbia o linee).
160, 200, 400, 800, 1600, 3200, 6400	La sensibilità ISO è fissata sul valore selezionato.





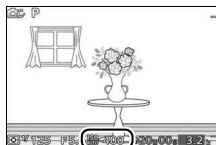

Opzioni di sensibilità ISO "Auto"

Quando è attivo il controllo sensibilità ISO auto, il display mostra un'icona **ISO AUTO** e la sensibilità ISO attuale.



Picture Control



Per scegliere la modalità di elaborazione delle foto da parte della fotocamera.

 SD Standard	Elaborazione standard per risultati equilibrati. Consigliata nella maggior parte delle situazioni.
 NL Neutro	Elaborazione minima per risultati naturali. Scegliere questa opzione per foto che verranno successivamente sottoposte a elaborazioni o ritocchi complessi.
 VI Saturo	Le foto sono ottimizzate per un effetto stampa saturo. Scegliere questa opzione per far risaltare i colori primari nelle foto.
 MC Monocromatico	Per scattare foto monocromatiche.
 PT Ritratto	Per conferire una tonalità naturale e tenue alla pelle dei soggetti ritratti.
 LS Paesaggio	Per scattare foto vivaci di paesaggi e panorami metropolitani.

Modifica dei Picture Control

I Picture Control preimpostati e personalizzati esistenti (📖 188) possono essere modificati in base alla scena o alla propria creatività.

1 Visualizzare le opzioni.

Selezionare una voce nel menu Picture Control e premere  per visualizzare le impostazioni dei Picture Control (📖 186; le impostazioni disponibili con i Picture Control personalizzati sono le stesse dei controlli preimpostati sui quali si basano). Per utilizzare un Picture Control non modificato, selezionarlo e premere .



2 Regolare le impostazioni.

Premere ▲ o ▼ per selezionare l'impostazione desiderata e premere ◀ o ▶ per scegliere un valore. Ripetere questo step fino a quando non sono state regolate tutte le impostazioni, oppure selezionare **Regolaz. rapida** per scegliere una combinazione di impostazioni preimpostata. Per ripristinare le impostazioni predefinite, premere il pulsante .



3 Salvare le modifiche e uscire.

Premere .

Picture Control premisurati e Picture Control personalizzati

I Picture Control forniti con la fotocamera vengono definiti *Picture Control premisurati*. I *Picture Control personalizzati* sono creati modificando i Picture Control esistenti tramite l'opzione **Picture Control person.** nel menu elaborazione immagini (□ 188). Se lo si desidera, i Picture Control personalizzati possono essere salvati su una card di memoria e copiati in altre fotocamere Nikon 1 AW1 oppure caricati in un software compatibile (□ 189).

Picture Control modificati

I Picture Control modificati rispetto alle impostazioni predefinite sono contrassegnati da un asterisco ("*") nel menu Picture Control (□ 184) e nel display dettagliato (□ 7).



Picture Control e modo di ripresa

Nei modi auto e cattura immagine migliore e nei modi creativi diversi da **P, S, A e M**, e quando  **Selez. automatica scene** (□ 155) viene scelto in modo Motion Snapshot, la fotocamera sceglie automaticamente un Picture Control in base alla scena.



Impostazioni Picture Control



Regolaz. rapida		Silenziare o aumentare l'effetto del Picture Control selezionato (si noti che in questo modo vengono ripristinate tutte le regolazioni manuali). Non disponibile con i Picture Control Neutro , Monocromatico o con i Picture control personalizzati.
Regolazioni manuali (tutti i Picture Control)	Nitidezza	Regolare manualmente la nitidezza dei profili o selezionare A per regolare la nitidezza automaticamente.
	Contrasto	Regolare il contrasto manualmente o selezionare A per una regolazione automatica del contrasto.
	Luminosità	Regolare la luminosità senza influire sull'esposizione.
Regolazioni manuali (solo non monocromatico)	Saturazione	Per controllare la brillantezza dei colori. Selezionare A per regolare la saturazione automaticamente.
	Tinta	Per regolare la tinta.
Regolazioni manuali (solo monocromatico)	Effetti filtro	Per simulare l'effetto dei filtri colore su foto monocromatiche.
	Tono	Per scegliere la tinta utilizzata nelle foto monocromatiche.

"A" (Auto)

I risultati per nitidezza, contrasto e saturazione automatici variano a seconda dell'esposizione e della posizione del soggetto nell'inquadratura.



Impostazioni precedenti

La linea al di sotto del valore visualizzato nel menu impostazioni dei Picture Control indica il valore precedente dell'impostazione. Utilizzarlo come riferimento per la regolazione delle impostazioni.



Effetti filtro (solo monocromatico)

Le opzioni di questo menu simulano l'effetto dei filtri colore su foto monocromatiche. Sono disponibili i seguenti effetti filtro:

Y (giallo)	Per aumentare il contrasto. Può essere utilizzato per ridurre la luminosità del cielo nelle foto di paesaggi. L'arancione produce un contrasto maggiore del giallo, il rosso un contrasto maggiore dell'arancione.
O (arancione)	
R (rosso)	
G (verde)	Rende più naturale il colore della pelle. Può essere utilizzato per i ritratti.

Gli effetti ottenuti con l'opzione **Effetti filtro** sono più evidenti rispetto a quelli ottenuti con filtri fisici in vetro.

Tono (solo monocromatico)

Scegliere tra **B&W** (bianco e nero),

Sepia (Seppia), **Cyanotype (Ciano)**

(monocromatico con tinta blu), **Red (Rosso)**,

Yellow (Giallo), **Green (Verde)**, **Blue green**

(Verde blu), **Blue (Blu)**, **Purple Blue (Blu viola)**

e **Red Purple (Viola rosso)**. Premendo ▼

quando è selezionato **Tono**, vengono

visualizzate le opzioni di saturazione. Premere ◀ o ▶ per regolare la

saturazione. Il controllo della saturazione non è disponibile quando è selezionato **B&W** (bianco e nero).



Picture Control person.

I Picture Control forniti con la fotocamera possono essere modificati e salvati come Picture Control personalizzati.

Modifica/Salva

Per creare un Picture Control personalizzato, selezionare **Modifica/Salva** ed eseguire gli step riportati di seguito.

1 Selezionare un Picture Control.

Selezionare un Picture Control esistente e premere ► oppure premere **OK** per andare allo step 3 e salvare una copia del Picture Control selezionato senza ulteriori modifiche.



2 Modificare il Picture Control selezionato.

Per ulteriori informazioni, vedere pagina 186. Per annullare tutte le modifiche e ricominciare dalle impostazioni predefinite, premere il pulsante **Reset**. Al termine delle impostazioni, premere **OK**.



3 Salvare il Picture Control.

Selezionare una destinazione (da C-1 a C-9) e premere  per salvare il Picture Control personalizzato e tornare al menu elaborazione immagini.

Il nuovo Picture Control comparirà nell'elenco del menu **Picture Control**.



Carica da/Salva su card

I Picture Control personalizzati creati con la Picture Control Utility in dotazione con ViewNX 2 o con un software opzionale come Capture NX 2 possono essere copiati su una card di memoria e caricati nella fotocamera, oppure i Picture Control personalizzati creati con la fotocamera possono essere copiati sulla card di memoria da utilizzare in altre fotocamere Nikon 1 AW1 e in software compatibili e poi cancellati quando non sono più necessari.



Per copiare Picture Control personalizzati su oppure da una card di memoria o per eliminarli dalla card di memoria, selezionare **Carica da/Salva su card** nel menu **Picture Control person.** Vengono visualizzate le seguenti opzioni:

Copia nella fotocamera	Per copiare i Picture Control personalizzati dalla card di memoria ai Picture Control personalizzati da C-1 a C-9.
Elimina dalla card	Per eliminare i Picture Control personalizzati selezionati dalla card di memoria. La finestra di conferma mostrata a destra viene visualizzata prima dell'eliminazione di un Picture Control; per eliminare il Picture Control selezionato, selezionare Sì e premere  .
Copia su card	Per copiare un Picture Control personalizzato (da C-1 a C-9) in una destinazione selezionata (da 1 a 99) nella card di memoria.



Copia su card

È possibile memorizzare contemporaneamente sulla card di memoria fino a 99 Picture Control personalizzati. La card di memoria può essere utilizzata solo per memorizzare i Picture Control personalizzati creati dall'utente. I Picture Control premisurati forniti con la fotocamera non possono essere copiati nella card di memoria né eliminati.

Picture Control person. > Elimina

L'opzione **Elimina** nel menu **Picture Control person.** può essere utilizzata per eliminare dalla fotocamera i Picture Control personalizzati selezionati quando non sono più necessari.

NR su ISO elevati

Selezionare **Sì** per ridurre il "disturbo" (pixel luminosi distribuiti in modo casuale, linee o effetto nebbia). Se è selezionato **No**, la riduzione disturbo sarà eseguita solo con sensibilità ISO elevate; la quantità di riduzione disturbo è inferiore a quella eseguita quando è selezionato **Sì**.



Il menu impostazioni

Per visualizzare il menu impostazioni, premere MENU e selezionare **Impostazioni**.



Il menu impostazioni include le opzioni elencate di seguito:

Opzione	Descrizione	Impostazione predefinita	
Ripristina impostazioni	Per ripristinare le opzioni del menu impostazioni ai valori predefiniti.	—	193
Formatta card	Per formattare la card di memoria.	—	193
Scatto senza card	Per consentire il rilascio dell'otturatore quando non è inserita alcuna card di memoria nella fotocamera.	Scatto impedito	193
Display	Regolare contrasto e luminosità del display oppure visualizzare o nascondere un reticolo.	Luminosità display: 0 Visual. a contrasto elevato: No Reticolo guida: No	194
Indicatori sonori	Per scegliere i suoni emessi durante la ripresa.	Autofocus/Autoscatto: Sì Otturatore: Sì	194
Autospegnimento	Per scegliere il ritardo di autospegnimento.	1 min	195
Blocco AE pulsante scatto	Per scegliere se l'esposizione si debba bloccare quando il pulsante di scatto viene premuto a metà corsa.	No	195
Blocco comandi	Per disattivare i controlli selezionati.	—	195
Dati posizione	Per registrare o visualizzare i dati posizione o usare i dati di posizione per impostare l'orologio, aggiornare i file per il GPS assistito e scegliere opzioni di autospegnimento per il momento in cui i dati posizione sono attivi.	Registra dati posizione: No Imp. orologio da satellite: Sì Autospegnimento: Disattiva	107

Opzione	Descrizione	Impostazione predefinita	
Crea registro	Per registrare posizione e profondità nei file salvati sulla card di memoria.	—	110
Elimina registro	Per eliminare i registri dalla card di memoria.	—	113
Correzione bussola	Per calibrare la bussola elettronica incorporata.	—	114
Opzioni altit./profondità	Per scegliere se la fotocamera debba riportare altitudine o profondità; calibrare l'altimetro o il profondimetro.	Altimetro/profondimetro: Altimetro Unità altit./profondità: Metri	196
Controllo da disp. HDMI	Per scegliere se i comandi a distanza per i dispositivi HDMI-CEC ai quali è collegata la fotocamera possono essere utilizzati per azionare la fotocamera.	Sì	137
Riduzione dello sfarfallio	Per ridurre l'effetto flicker (sfarfallio della luce) o le strisce.	—	197
Ripristina numeraz. file	Ripristina numeraz. file.	—	197
Fuso orario e data	Per impostare l'orologio della fotocamera.	Ora legale: No	198
Lingua (Language)	Per scegliere una lingua da utilizzare per i display della fotocamera.	—	198
Rotazione automatica	Per registrare l'orientamento della fotocamera con le immagini.	Sì	199
Adatt wireless mob*	Per attivare o disattivare l'adattatore wireless per la comunicazione con dispositivi mobili.	—	99
Mappatura dei pixel	Per controllare ed ottimizzare il sensore di immagine della fotocamera e i processori di immagine.	—	200
Versione firmware	Per visualizzare la versione attuale del firmware.	—	200

* Disponibile solo quando l'adattatore wireless per la comunicazione con dispositivi mobili opzionale WU-1b è collegato.



Ripristina impostazioni

Selezionare **Sì** per ripristinare i valori predefiniti di tutte le opzioni del menu impostazioni diverse da **Riduzione dello sfarfallio**, **Fuso orario e data** e **Lingua (Language)**.

Formatta card

Selezionare **Sì** per formattare la card di memoria. *Si noti che in questo modo tutti i dati nella card vengono eliminati definitivamente, comprese le immagini protette*; prima di continuare, assicurarsi di copiare le immagini importanti e altri dati in un computer (📄 130). Per uscire senza formattare la card di memoria, selezionare **No** e premere **OK**.

Il messaggio mostrato a destra viene visualizzato durante la formattazione della card; *non rimuovere la card di memoria né rimuovere o scollegare la fonte di alimentazione fino al completamento della formattazione.*



Scatto senza card

Se **Scatto consentito** è selezionato, è possibile rilasciare l'otturatore quando non è inserita alcuna card di memoria. Non verranno registrate foto, sebbene sia possibile visualizzarle in modo demo. Selezionare **Scatto impedito** per attivare l'otturatore solo quando è inserita una card.



Display

Regolare le seguenti opzioni del display.

Luminosità display

Premere ▲ o ▼ per scegliere un valore della luminosità del monitor. Scegliere valori più alti per rendere più luminoso il display e valori più bassi per rendere il display più scuro. **Hi** (massima luminosità) è selezionato automaticamente nel modo esterno (☞ 98).

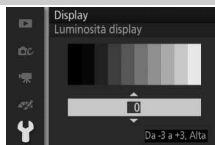

Visual. a contrasto elevato

Selezionare **Sì** per aumentare il contrasto del display, rendendolo più facile da leggere con la luce del sole o sotto luci forti. **Sì** è selezionato automaticamente nel modo esterno (☞ 98).

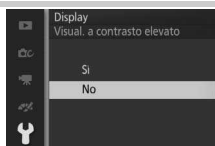

Reticolo guida

Selezionare **Sì** per visualizzare un reticolo (☞ 30).



Indicatori sonori

Evidenziare le voci e premere ► per selezionare o deselezionare. Se è selezionato **Autofocus/Autoscatto**, verrà emesso un segnale acustico quando la fotocamera mette a fuoco e durante la fotografia con autoscatto. Per disattivare il segnale acustico, rimuovere il segno di spunta da questa voce. Selezionare **Otturatore** per riprodurre un suono quando l'otturatore viene rilasciato oppure rimuovere il segno di spunta dalla voce per disattivare il suono dell'otturatore. Premere Ⓞ per uscire al termine delle impostazioni.



Autospegnimento

Per scegliere per quanto tempo il display debba rimanere acceso quando non viene eseguita alcuna operazione (📖 22). Scegliere ritardi più brevi per ridurre il consumo della batteria. Quando il display si è spento, può essere riattivato premendo il pulsante di scatto.

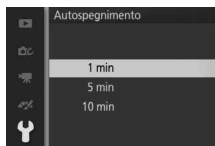

🔧 Dati posizione > Autospegnimento

Se **Disattiva** è selezionato per **Dati posizione > Autospegnimento**, il display rimarrà acceso indefinitamente mentre è attivata la funzione dei dati posizione (📖 107).

Blocco AE pulsante scatto

Se è selezionato **Sì**, l'esposizione viene bloccata quando il pulsante di scatto viene premuto a metà corsa.

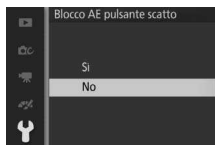

Blocco comandi

Per attivare o disattivare uno o tutti i pulsanti Q, 📷, 📺, 📺, DISP e 🗑️. Evidenziare le voci e premere ▶ per selezionare o deselegionare; le voci selezionate sono indicate da segni di spunta. Quando la selezione è completa, premere OK. I controlli contrassegnati da un segno di spunta verranno disattivati, mentre quelli senza segni di spunta saranno attivati.



Opzioni altit./profondità

Per regolare le impostazioni di altimetro e profundimetro.

Altimetro/profundimetro

Per scegliere se il display mostra l'altitudine o la profondità (☐ 57, 103).

Correzione altitudine/profondità

Selezionare **Correz. altit./profondità** per correggere l'altitudine o la profondità utilizzando uno dei seguenti metodi (i valori corretti sono indicati da un asterisco).

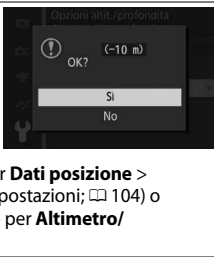
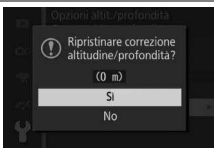
Correzione manuale	Inserire una correzione manuale di altitudine o profondità. Premere ◀ o ▶ per selezionare le cifre e ▲ o ▼ per modificare. Premere OK per salvare le modifiche e uscire.	
Usa dati di posizione	La fotocamera visualizzerà una correzione dell'altitudine basata sui dati posizione correnti (☐ 104); selezionare Sì e premere OK per accettare il valore suggerito. Questa opzione non è disponibile se non sono disponibili dati posizione (per esempio, quando No è selezionato per Dati posizione > Registra dati posizione nel menu impostazioni; ☐ 104) o quando Profondimetro è selezionato per Altimetro/profundimetro .	
Ripristina	Per ripristinare il valore non corretto, selezionare Sì e premere OK .	

Unità altit./profondità

Per scegliere se l'altitudine e la profondità sono visualizzate in metri (**Metri**) o piedi (**Piedi**).



Riduzione dello sfarfallio

Per ridurre l'effetto flicker (sfarfallio della luce) e le strisce nel display e nei filmati durante le riprese effettuate con illuminazione a fluorescenza o a vapori di mercurio. Scegliere una frequenza che corrisponda a quella dell'alimentazione CA locale.

Riduzione dello sfarfallio

Se non si è sicuri riguardo alla frequenza dell'alimentazione locale, testare entrambe le opzioni e scegliere quella che genera i migliori risultati. La riduzione dello sfarfallio potrebbe non produrre i risultati desiderati se il soggetto è molto luminoso; in questo caso, selezionare il modo **A** o **M** e scegliere un diaframma più chiuso (numero f/ più grande). Riduzione dello sfarfallio non è disponibile quando **Subacquea** è selezionato in modo creativo.

Ripristina numeraz. file

Durante lo scatto di una foto o la registrazione di un filmato, la fotocamera denomina il file aggiungendo un'unità al numero del file precedente (📄 158). Se la cartella corrente è la numero 999 e contiene 999 foto o una foto con la numerazione 9999, il pulsante di scatto verrà disattivato e non sarà possibile scattare altre foto. Per ripristinare la numerazione file a 0001, selezionare **Sì** per **Ripristina numeraz. file**, quindi formattare la card di memoria corrente oppure inserirne una nuova.

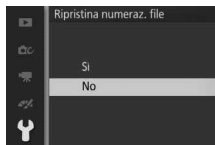

Fuso orario e data

Per modificare i fusi orari, impostare l'orologio della fotocamera, scegliere l'ordine di visualizzazione della data oppure attivare o disattivare l'ora legale (📖 24). Si noti che l'orologio non può essere impostato mentre è attivo un registro percorso (📖 110).

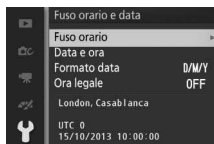

Fuso orario	Per scegliere un fuso orario. L'orologio della fotocamera viene automaticamente impostato sull'ora del nuovo fuso orario.
Data e ora	Per impostare l'orologio della fotocamera.
Formato data	Per scegliere l'ordine di visualizzazione di giorno, mese e anno.
Ora legale	Per attivare o disattivare l'ora legale. L'orologio della fotocamera verrà portato avanti o indietro di un'ora automaticamente. L'impostazione predefinita è No .

Lingua (Language)

Consente di scegliere una lingua da utilizzare nei messaggi e nei display della fotocamera.



Rotazione automatica

Le foto scattate mentre è selezionato **Sì** contengono informazioni sull'orientamento della fotocamera, che consentono di ruotare automaticamente le foto stesse durante la riproduzione o quando sono visualizzate in ViewNX 2 (in dotazione) o Capture NX 2 (disponibile separatamente;  202). Sono registrati i seguenti orientamenti:



*Orientamento
orizzontale (paesaggio)*



*Rotazione della
fotocamera di 90° in
senso orario*

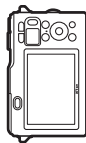

*Rotazione della
fotocamera di 90° in
senso antiorario*

L'orientamento della fotocamera non viene registrato se è selezionato **No**. Scegliere questa opzione quando si effettua una ripresa panoramica o quando si scattano foto con l'obiettivo puntato verso l'alto o verso il basso.

Rotazione automatica

L'orientamento dell'immagine non viene registrato per filmati, Motion Snapshot o panoramiche.

Ruota verticali

Per ruotare automaticamente le foto con orientamento verticale (ritratto) da visualizzare durante la riproduzione, selezionare **Sì** per l'opzione **Ruota verticali** nel menu riproduzione ( 146).



Mappatura dei pixel

Per controllare e ottimizzare il sensore di immagine della fotocamera e i processori di immagine se si notano punti luminosi inaspettati nelle immagini (si noti che la fotocamera viene fornita con sensore e processori già ottimizzati). Prima di effettuare la mappatura dei pixel come descritto di seguito, controllare che la batteria sia completamente carica.

1 Montare un obiettivo e il tappo dell'obiettivo.

Spegnere la fotocamera e montare un obiettivo 1 NIKKOR. Non rimuovere il tappo dell'obiettivo.

2 Selezionare **Mappatura dei pixel**.

Accendere la fotocamera, premere MENU, quindi selezionare **Mappatura dei pixel** nel menu impostazioni.

3 Selezionare **Si**.

La mappatura dei pixel viene avviata immediatamente. Si noti che non è possibile effettuare altre operazioni mentre la mappatura dei pixel è in corso. *Non spegnere la fotocamera e non rimuovere o disconnettere la fonte di alimentazione fino al termine della mappatura dei pixel.*

4 Spegnere la fotocamera.

Spegnere la fotocamera al completamento della mappatura dei pixel.

Versione firmware

Per visualizzare la versione attuale del firmware.



Note tecniche

Leggere questo capitolo per ottenere informazioni su accessori compatibili, pulizia e conservazione della fotocamera e su che cosa fare in caso vengano visualizzati messaggi di errore o si riscontrino problemi nell'utilizzo della fotocamera.

Accessori opzionali

Alla data di redazione del manuale, per la fotocamera erano disponibili gli accessori seguenti.

Obiettivi	<ul style="list-style-type: none">• Obiettivi impermeabili con baionetta 1-Mount• Obiettivi con baionetta 1-Mount: fissare la protezione per O-ring in dotazione quando si utilizzano obiettivi con baionetta 1 Mount non impermeabili (☐ 203).
Adattatori baionetta	Adattatore baionetta FT1: il modello FT1 consente l'utilizzo di obiettivi baionetta F-Mount NIKKOR con le fotocamere digitali formato con obiettivo intercambiabile Nikon 1. L'angolo di campo di un obiettivo baionetta F-Mount innestato sull'FT1 è equivalente a quello di un obiettivo formato 35 mm con una lunghezza focale maggiore di circa 2,7 x. Quando si utilizza l'adattatore baionetta FT1, fissare la protezione per O-ring in dotazione. Per informazioni sull'utilizzo dell'FT1, vedere pagina 243. Per informazioni sul montaggio dell'FT1 e sulle precauzioni per l'uso, vedere il <i>Manuale d'uso dell'adattatore baionetta FT1</i> . Per informazioni sugli obiettivi utilizzabili, vedere <i>Obiettivi baionetta F-Mount NIKKOR compatibili</i> . Il <i>Manuale d'uso dell'adattatore baionetta FT1</i> e gli <i>Obiettivi baionetta F-Mount NIKKOR compatibili</i> sono forniti con l'FT1.
O-ring	O-ring WP-02000: gli O-ring contribuiscono a mantenere una tenuta stagna quando è montato un obiettivo specifico impermeabile. Ingrassare gli O-ring prima del primo uso (☐ 62).
Protezioni per O-ring	Protezione per O-ring PA-N1000: protegge l'O-ring quando è collegato un obiettivo 1 NIKKOR non impermeabile (☐ 203).
Strumenti di rimozione O-ring	Strumento di rimozione O-ring WP-OR1000: per rimuovere gli O-ring (☐ 62).
Grasso silicico	Grasso silicico WP-G1000: garantisce che gli obiettivi specifici impermeabili ruotino liberamente durante il montaggio e lo smontaggio.

Fonti di alimentazione	<ul style="list-style-type: none"> • Batteria ricaricabile Li-ion EN-EL20 (☐ 14–16): batterie EN-EL20 aggiuntive sono disponibili presso i rivenditori locali e i centri assistenza autorizzati Nikon. • Caricabatteria MH-27 (☐ 14): per ricaricare le batterie EN-EL20. • Connettore di alimentazione EP-5C, adattatore CA EH-5b: questi accessori possono essere usati per alimentare la fotocamera per lunghi periodi di tempo (è inoltre possibile usare adattatori CA EH-5a e EH-5). Un connettore di alimentazione EP-5C è necessario per collegare la fotocamera a EH-5b, EH 5a o EH-5; per i dettagli, vedere pagina 208.
Software	<p>Capture NX 2: un pacchetto completo per la modifica di foto che offre varie funzionalità, tra le quali la regolazione del bilanciamento del bianco e i punti di controllo colore.</p> <div style="border: 1px solid black; padding: 5px;"> <p>Nota: utilizzare le versioni più recenti del software Nikon; per informazioni recenti sui sistemi operativi supportati, visitare i siti web elencati a pagina xxiii. Per impostazione predefinita, Nikon Message Center 2 verificherà a intervalli periodici la presenza di aggiornamenti di Capture NX 2 e di altro software e firmware Nikon quando si esegue l'accesso a un account nel computer e il computer è connesso a Internet. Quando viene rilevato un aggiornamento, viene visualizzato automaticamente un messaggio.</p> </div>
Tappi corpo	<p>Tappo corpo BF-N2000: il tappo corpo impedisce alla polvere di depositarsi sul sistema antipolvere quando non è inserito un obiettivo.</p>
Adattatori wireless per la comunicazione con dispositivi mobili	<p>Adattatore wireless per la comunicazione con dispositivi mobili WU-1b (☐ 99): supporta una connessione a due vie tra la fotocamera e i dispositivi intelligenti dotati dell'app Wireless Mobile Utility. Utilizzare la Wireless Mobile Utility per scattare foto in remoto o scaricare immagini esistenti nel dispositivo intelligente.</p>

 **Accessori opzionali**

La disponibilità potrebbe variare in base al paese o alla regione. Visitare il nostro sito web o consultare la brochure per le informazioni più aggiornate.



Obiettivi 1 NIKKOR non impermeabili

La protezione per O-ring in dotazione deve essere fissata all'innesto dell'obiettivo della fotocamera prima che la fotocamera possa essere utilizzata con obiettivi 1 NIKKOR non impermeabili come l'obiettivo 1 NIKKOR VR 10–30 mm f/3.5–5.6 mostrato nell'illustrazione riportata di seguito. Utilizzare un panno morbido per rimuovere le sostanze estranee dall'interno della protezione prima dell'uso e prestare attenzione per evitare che la polvere penetri all'interno della fotocamera o aderisca alla protezione per O-ring.

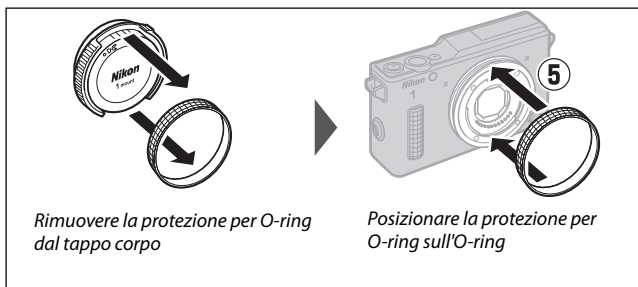
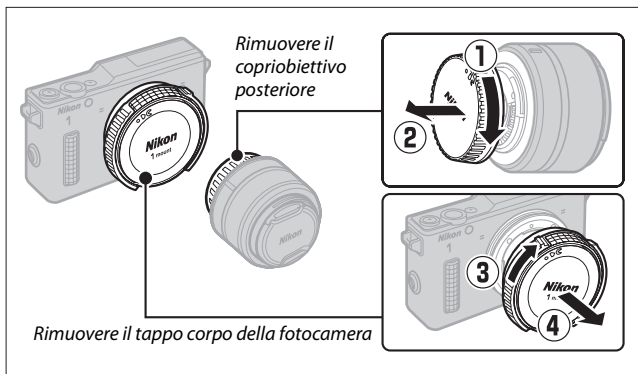

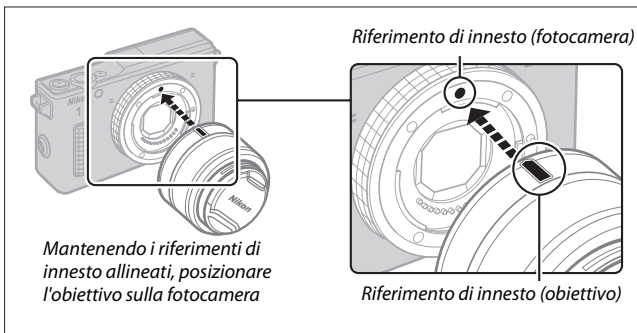

Se l'obiettivo supporta la riduzione vibrazioni (VR), la riduzione vibrazioni può essere controllata dalla fotocamera (☞ 164). Si noti che gli obiettivi con pulsanti barilotto per obiettivo ritraibile non possono essere usati quando retratti. Per sbloccare ed estendere l'obiettivo, preparando la fotocamera per l'uso, tenere premuto il pulsante barilotto per obiettivo ritraibile (❶) ruotando contemporaneamente l'anello zoom (❷) come indicato.

Anello zoom

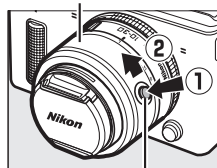

Pulsante barilotto per obiettivo ritraibile



Smontaggio di obiettivi non impermeabili

Prima di rimuovere o cambiare gli obiettivi, spegnere la fotocamera. Per rimuovere l'obiettivo, premere e tenere premuto il pulsante di sblocco obiettivo (1) mentre si ruota l'obiettivo (2) come indicato. Dopo aver rimosso la protezione per O-ring dalla fotocamera, pulire qualsiasi materiale estraneo dall'O-ring e riposizionare i tappi dell'obiettivo e il tappo corpo della fotocamera, quindi pulire la protezione per O-ring con un panno morbido e posizionare la protezione sulla parte anteriore del tappo corpo.

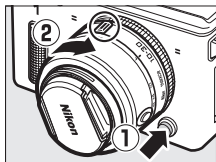

Obiettivi con pulsanti barilotto per obiettivo ritraibile

La fotocamera si accenderà automaticamente quando il blocco barilotto per obiettivo ritraibile viene rilasciato; inoltre, se è visualizzata la vista attraverso l'obiettivo o il monitor viene spento, la fotocamera si spegnerà quando il barilotto obiettivo viene bloccato (nel caso degli obiettivi 1 NIKKOR VR 10–30 mm f/3.5–5.6 e 1 NIKKOR VR 30–110 mm f/3.8–5.6, la versione firmware 1.10 o successiva è richiesta se il blocco barilotto obiettivo dovrà spegnere la fotocamera quando il monitor è spento; per informazioni sull'aggiornamento del firmware obiettivo, visitare il sito web Nikon della propria area).

L'obiettivo può essere reintrodotto e l'anello zoom bloccato premendo il pulsante barilotto per obiettivo ritraibile e ruotando l'anello nella direzione opposta. Prestare attenzione a non premere il pulsante barilotto per obiettivo ritraibile mentre si collega o rimuove l'obiettivo.

Obiettivi opzionali con interruttori zoom motorizzato

Far scorrere l'interruttore zoom motorizzato su **T** per aumentare l'ingrandimento e su **W** per ridurre l'ingrandimento. La velocità di ingrandimento e riduzione della fotocamera varia in base al livello di scorrimento dell'interruttore. La posizione dello zoom è indicata dalla guida zoom nel display.

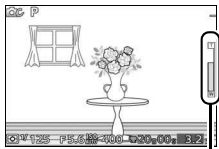

Guida zoom

Card di memoria approvate

Le seguenti card sono state testate e approvate per l'uso nella fotocamera. Le card di classe 6 o con velocità di scrittura maggiori sono consigliate per la registrazione di filmati. La registrazione potrebbe terminare inaspettatamente quando vengono usate card con velocità di scrittura inferiori.

	Card SD	Card SDHC ²	Card SDXC ³
SanDisk	2 GB ¹	4 GB, 8 GB, 16 GB, 32 GB	64 GB
Toshiba			48 GB, 64 GB
Panasonic			—
Lexar Media	—	4 GB, 8 GB, 16 GB	—
Platinum II		4 GB, 8 GB, 16 GB, 32 GB	
Professional		4 GB, 8 GB, 16 GB	
Video Full-HD		4 GB, 8 GB, 16 GB	

1 Controllare che i lettori di card o gli altri dispositivi che verranno utilizzati con la card supportino le card da 2 GB.

2 Controllare che i lettori di card o gli altri dispositivi che verranno utilizzati con la card siano compatibili con SDHC. La fotocamera supporta UHS-1.

3 Controllare che i lettori di card o gli altri dispositivi che verranno utilizzati con la card siano compatibili con SDXC. La fotocamera supporta UHS-1.







Altre card non sono state testate. Per ulteriori dettagli sulle card sopra elencate, contattare il produttore delle card.



Eye-Fi card approvate

Le Eye-Fi card possono essere inserite nella fotocamera e utilizzate per caricare le foto in una destinazione preselezionata. Le Eye-Fi card sono destinate all'uso esclusivo nel paese di acquisto in conformità alle locali normative. Le Eye-Fi card potrebbero non essere disponibili in alcuni paesi o regioni; consultare il produttore per maggiori informazioni. Assicurarsi che il firmware della Eye-Fi card sia stato aggiornato alla versione più recente.

Quando è inserita una Eye-Fi card, il suo stato è indicato da un'icona nel display:

-  (statico): caricamento Eye-Fi attivato; in attesa di iniziare il caricamento.
-  (animato): caricamento Eye-Fi attivato; caricamento dati in corso.
- : caricamento Eye-Fi attivato ma nessuna immagine disponibile per il caricamento.
- : errore.

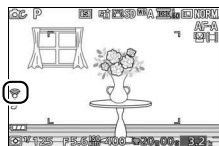

Eye-Fi Card

Si noti che le foto non saranno caricate se l'intensità del segnale è insufficiente. In luoghi in cui l'uso di dispositivi wireless è vietato, spegnere la fotocamera e rimuovere la card. Fare riferimento al manuale in dotazione con la Eye-Fi card e rivolgere eventuali domande al produttore.



Collegamento di un connettore di alimentazione e di un adattatore CA

Spegnere la fotocamera prima di collegare un connettore di alimentazione e un adattatore CA opzionali.

1 Preparare la fotocamera.

Aprire il coperchio vano batteria/
alloggiamento card di memoria.

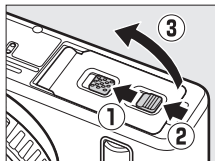

2 Inserire il connettore di alimentazione EP-5C.

Assicurarsi di inserire il connettore orientandolo come illustrato, usando il connettore per mantenere il blocco batteria arancione premuto da un lato. Il blocco ferma il connettore in posizione quando il connettore è inserito completamente. Per evitare di danneggiare il cavo del connettore di alimentazione, lasciare il coperchio vano batteria/alloggiamento card di memoria aperto mentre il connettore di alimentazione è inserito.

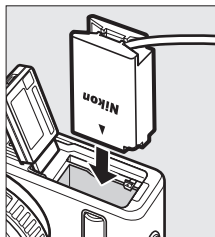

3 Collegare l'adattatore CA.

Collegare il cavo di alimentazione dell'adattatore CA alla presa CA sull'adattatore CA (①) e il cavo di alimentazione di EP-5C alla presa CC (②). Un'icona  viene visualizzata nel monitor quando la fotocamera viene alimentata tramite l'adattatore CA e il connettore di alimentazione.

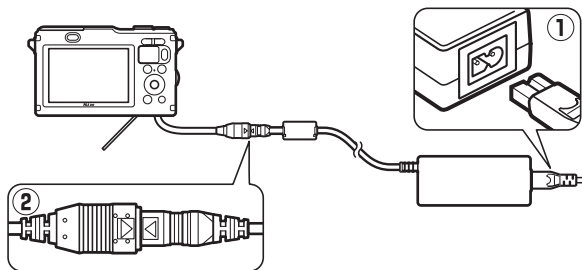

Conservazione e pulizia

Uso subacqueo

Per informazioni sulla pulizia della fotocamera dopo l'uso subacqueo o sulla spiaggia, vedere pagina 60.

Conservazione

Quando la fotocamera non viene usata per un lungo periodo, rimuovere la batteria e conservarla in un luogo fresco e asciutto, con il copricontatti montato. Per evitare la formazione di ossidi e muffe, conservare la fotocamera in un ambiente asciutto e ben ventilato. Non conservare la fotocamera insieme a palline di naftalina o canfora o in luoghi:

- poco ventilati o soggetti a livelli di umidità superiori al 60%
- vicini ad apparecchiature che creano forti campi elettromagnetici, come televisori o radio
- esposti a temperature superiori ai +50 °C o inferiori ai -10 °C

Pulizia

Corpo macchina della fotocamera	Utilizzare una pompetta per rimuovere polvere e lanugine, quindi strofinare delicatamente con un panno morbido e asciutto. Dopo avere utilizzato la fotocamera in spiaggia o al mare, ripulirla dalla sabbia e dal sale con un panno leggermente inumidito con acqua distillata, quindi asciugarla accuratamente. Importante: <i>polvere o altri materiali estranei all'interno della fotocamera possono causare danni non coperti dalla garanzia.</i>
Obiettivo	Gli obiettivi si danneggiano facilmente. Rimuovere polvere e lanugine con una pompetta. Se si utilizza un nebulizzatore, reggerlo verticalmente per prevenire la fuoriuscita di liquidi. Per rimuovere impronte digitali e altre macchie, applicare una piccola quantità di detergente per obiettivi su un panno morbido e pulire con cura l'obiettivo.
Monitor	Rimuovere polvere e lanugine con una pompetta. Quando si rimuovono impronte digitali o altre macchie, pulire la superficie delicatamente con un panno morbido o una pelle di camoscio. Non esercitare pressione, poiché ciò potrebbe causare danni o malfunzionamenti.
Sistema antipolvere	Il sistema antipolvere si danneggia facilmente. Rimuovere polvere e lanugine con una pompetta.

Non utilizzare alcol, diluenti o altre sostanze chimiche volatili.



Cura della fotocamera e delle batterie: precauzioni

Prima di utilizzare la fotocamera, leggere le avvertenze alle pagine xi–xviii. Leggere le pagine 50–65 prima di utilizzare la fotocamera sott'acqua.

Non far cadere: è possibile che il prodotto non funzioni correttamente se sottoposto a urti o vibrazioni forti.

Evitare gli sbalzi improvvisi di temperatura: gli sbalzi di temperatura improvvisi, per esempio quando si entra o esce da un ambiente riscaldato durante una giornata fredda, possono provocare la formazione di condensa all'interno del dispositivo. Per prevenire la formazione di condensa, collocare la fotocamera in una custodia da trasporto o una borsa di plastica prima di sottoporla a sbalzi di temperatura improvvisi.

Tenere lontano da forti campi magnetici: non utilizzare o non conservare questo dispositivo in prossimità di apparecchiature che producono forti radiazioni elettromagnetiche o campi magnetici. Forti cariche elettrostatiche o campi magnetici creati da apparecchiature come i radiotrasmittitori possono provocare interferenze con il display, danneggiare i dati salvati sulla card di memoria o alterare i circuiti interni del prodotto.

Tenere coperto l'innesto dell'obiettivo: assicurarsi di fissare il tappo corpo se la fotocamera è senza obiettivo.

Non toccare il sistema antipolvere: il sistema antipolvere che copre il sensore di immagine si danneggia facilmente. Non esercitare pressione sul sistema in nessuna circostanza e non urtarlo con gli accessori di pulizia. Queste azioni potrebbero graffiare o altrimenti danneggiare il sistema.

Spegnere il prodotto prima di rimuovere o scollegare la fonte di alimentazione: non scollegare il prodotto e non rimuovere la batteria quando il prodotto è acceso o durante la registrazione o l'eliminazione delle immagini. Un'interruzione netta dell'alimentazione del prodotto in queste circostanze potrebbe provocare la perdita di dati o danneggiare la memoria o i circuiti interni del prodotto. Per limitare il rischio di interruzione accidentale dell'alimentazione, evitare di trasportare il prodotto da un luogo all'altro quando l'adattatore CA è collegato.



Pulizia: per pulire il corpo macchina della fotocamera, utilizzare una pompetta per rimuovere delicatamente polvere e lanugine, quindi strofinare delicatamente con un panno morbido e asciutto. Dopo avere utilizzato la fotocamera in spiaggia o al mare, ripulirla dalla sabbia e dal sale con un panno leggermente imbevuto di acqua pulita, quindi asciugarla accuratamente.

Gli obiettivi si danneggiano facilmente. Polvere e lanugine devono essere rimosse delicatamente con una pompetta. Quando si utilizza un nebulizzatore, reggerlo verticalmente per prevenire la fuoriuscita di liquidi. Per rimuovere impronte digitali e altre macchie, applicare una piccola quantità di detergente per obiettivi su un panno morbido e pulito e pulire con cura l'obiettivo.

Conservazione: per evitare la formazione di ossidi e muffe, conservare la fotocamera in un ambiente fresco, asciutto e ben ventilato. Se si sta utilizzando un adattatore CA, scollegare l'adattatore per evitare incendi. Se si prevede di non utilizzare il prodotto per un periodo di tempo prolungato, rimuovere la batteria per evitare eventuali perdite e conservare la fotocamera in una borsa di plastica contenente materiale disidratante. Tuttavia, non conservare la custodia della fotocamera in una borsa di plastica poiché il materiale potrebbe deteriorarsi. Si noti che il materiale disidratante perde gradualmente le sue capacità di assorbimento dell'umidità e deve essere sostituito regolarmente.

Per prevenire la formazione di ossidi e muffe, estrarre la fotocamera dal luogo in cui viene conservata almeno una volta al mese. Accendere la fotocamera e premere il pulsante di scatto alcune volte prima di riporre la fotocamera.

Conservare la batteria in un luogo fresco e asciutto. Riposizionare il copricontatti prima di riporre la batteria nel luogo di conservazione.

Note sul monitor: il monitor è costruito con precisione estremamente elevata; almeno il 99,99% dei pixel è effettivo, con non più dello 0,01% mancante o difettoso. Di conseguenza, sebbene questi display possano contenere pixel che risultano sempre accesi (di colore bianco, rosso, blu o verde) o sempre spenti (di colore nero), ciò non rappresenta un malfunzionamento e non produce alcun effetto sulle immagini registrate con il dispositivo.

In presenza di una forte luce, può risultare difficile visualizzare le immagini sul monitor.

Non esercitare pressione sul display, poiché potrebbe danneggiarsi o funzionare in modo anomalo. Polvere e lanugine sul display possono essere rimosse con una pompetta. Le macchie possono essere rimosse strofinando leggermente con un panno morbido o con pelle di camoscio. Se il monitor dovesse rompersi accidentalmente, fare attenzione a non ferirsi con i frammenti di vetro ed evitare il contatto dei cristalli liquidi del display con la pelle, gli occhi e la bocca.



Non lasciare l'obiettivo puntato verso il sole: non lasciare l'obiettivo puntato verso il sole o verso un'altra sorgente di luce forte per periodi prolungati. La luce intensa potrebbe danneggiare il sensore di immagine o determinare la comparsa di un effetto di sfocature bianche nelle foto.

Effetto moiré: l'effetto moiré è un'interferenza creata dall'interazione di un'immagine contenente un reticolo regolare che si ripete, come i motivi di alcuni indumenti o le finestre di un edificio, con il reticolo del sensore di immagine della fotocamera. In alcuni casi, può apparire sotto forma di linee. Se si nota un effetto moiré nelle foto, provare a cambiare la distanza dal soggetto, a ingrandire o ridurre l'immagine oppure a cambiare l'angolo fra il soggetto e la fotocamera.

Linee: in rari casi, può generarsi del disturbo sotto forma di linee nelle immagini di soggetti estremamente luminosi o in controluce.

Batterie: le batterie possono perdere liquidi o esplodere se maneggiate in modo inopportuno. Osservare le seguenti precauzioni nel maneggiare le batterie:

- Utilizzare esclusivamente batterie approvate per l'uso in questo apparecchio.
- Non esporre le batterie a fiamme o calore eccessivo.
- Mantenere i terminali delle batterie puliti.
- Spegnerne il prodotto prima di sostituire la batteria.
- Rimuovere la batteria dalla fotocamera o dal caricabatteria quando non è utilizzata e riposizionare il copricontatti. Le fotocamere utilizzano piccole quantità di carica anche quando sono spente e possono scaricare la batteria fino a renderla inutilizzabile. Se la batteria non sarà utilizzata per un certo tempo, inserirla nella fotocamera e scaricarla completamente prima di rimuoverla e conservarla in un luogo con temperatura ambiente compresa tra 15 °C e 25 °C (evitare luoghi eccessivamente caldi o freddi). Ripetere questa operazione almeno una volta ogni sei mesi.
- Se si accende e spegne ripetutamente la fotocamera quando la batteria è totalmente scarica, la durata della batteria verrà abbreviata. Le batterie completamente scariche devono essere caricate prima dell'uso.
- La temperatura interna della batteria potrebbe aumentare mentre la batteria viene utilizzata. Cercare di caricare la batteria mentre la temperatura interna è elevata provoca dei cali di prestazione della batteria, che potrebbe non essere ricaricabile oppure ricaricabile solo in parte. Attendere che la batteria si raffreddi prima di ricaricarla.
- Il prolungato caricamento della batteria quando questa è già completamente carica potrebbe diminuire le prestazioni della batteria.



- Un sensibile calo della durata di utilizzo di una batteria completamente carica alle temperature ambiente indicate indica che essa deve essere sostituita. Acquistare una nuova batteria EN-EL20.
- Caricare la batteria prima dell'uso. Quando si scattano foto in occasioni importanti, preparare una batteria EN-EL20 di scorta e caricarla completamente. A seconda della propria posizione, potrebbe risultare difficile acquistare delle batterie di sostituzione in tempi brevi. Si noti che, nelle giornate fredde, la capacità delle batterie tende a diminuire. Accertarsi che la batteria sia completamente carica prima di scattare foto all'esterno in condizioni climatiche rigide. Tenere una batteria di scorta in un luogo caldo e passare dall'una all'altra secondo necessità. Una volta riscaldata, una batteria fredda potrebbe recuperare una parte della carica perduta.
- Le batterie usate sono una risorsa preziosa; riciclarle in conformità alle normative locali.

Manutenzione della fotocamera e degli accessori

La fotocamera è un apparecchio di precisione che richiede una manutenzione regolare. Nikon consiglia di rivolgersi al rivenditore presso cui è stato effettuato l'acquisto o a un centro assistenza autorizzato Nikon per un controllo della fotocamera una volta all'anno e per una revisione ogni tre-cinque anni (si noti che le operazioni di controllo e revisione sono a pagamento). Se la fotocamera viene utilizzata a livello professionale, è particolarmente importante sottoporla a controlli e revisioni frequenti. Durante il controllo e la revisione, è necessario fornire anche tutti gli eventuali accessori regolarmente utilizzati con la fotocamera, come gli obiettivi.



Impostazioni disponibili

La tabella seguente elenca le impostazioni che possono essere regolate in ciascun modo.

■ Modificatore di scena Auto, Cattura immagine migliore, Filmato avanzato e Motion Snapshot

			P	S	A	M		P	S	A	M	
Menu di ripresa, filmato ed elaborazione immagini	Modo di esposizione	—	—	—	—	—	✓	✓	✓	✓	✓	
	Qualità dell'immagine	✓ ¹	✓	—	—	—	—	—	—	—	—	
	Dimensioni dell'immagine ²	✓ ¹	✓	—	—	—	—	—	—	—	—	
	Numero di scatti salvati	—	✓ ³	—	—	—	—	—	—	—	—	
	Filmato prima/dopo	—	—	—	—	—	✓	✓	✓	✓	✓	
	Formato file	—	—	—	—	—	✓	✓	✓	✓	✓	
	Misuraz. esposimetrica	—	—	✓ ⁴	✓ ⁴	✓ ⁴	✓ ⁴	—	✓	✓	✓	✓
	Controllo distorsione auto	✓ ¹	✓	—	—	—	—	—	—	—	—	
	Spazio colore	✓ ¹	✓	—	—	—	—	—	—	—	—	
	D-Lighting attivo	—	—	—	—	—	—	—	—	—	—	
	HDR	—	—	—	—	—	—	—	—	—	—	
	NR su pose lunghe	✓	—	—	—	—	—	—	—	—	—	
	VR ottico ⁵	✓	✓	✓	✓	✓	✓	✓	✓	✓	✓	
	VR elettronico	—	—	—	—	—	—	✓	✓	✓	✓	
	Modo di messa a fuoco	—	—	✓	✓	✓	✓	—	—	—	—	
	Modo area AF	—	—	✓ ⁴	✓ ⁴	✓ ⁴	✓ ⁴	—	✓	✓	✓	✓
	Priorità al volto	—	—	✓ ⁴	✓ ⁴	✓ ⁴	✓ ⁴	—	✓	✓	✓	✓
	Illumin. AF incorporato	✓	✓	—	—	—	—	✓	✓	✓	✓	✓
Controllo flash	—	—	—	—	—	—	—	—	—	—		
Compensazione flash	—	—	—	—	—	—	—	—	—	—		



				P	S	A	M		P	S	A	M
Menu di ripresa, filmato ed elaborazione immagini	Frequenza fotogrammi ⁶	—	—	—	—	—	—	—	—	—	—	—
	Impostazioni filmato	✓	—	✓ ⁴	✓ ⁴	✓ ⁴	✓ ⁴	—	—	—	—	—
	Opzioni audio dei filmati	✓	—	✓ ⁴	✓ ⁴	✓ ⁴	✓ ⁴	—	—	—	—	—
	Bilanciamento del bianco	—	—	✓	✓	✓	✓	—	✓	✓	✓	✓
	Sensibilità ISO	—	—	✓	✓	✓	✓	—	✓	✓	✓	✓
	Picture Control	—	—	✓	✓	✓	✓	—	✓	✓	✓	✓
	Picture Control person.	—	—	✓	✓	✓	✓	—	✓	✓	✓	✓
	NR su ISO elevati	✓	✓	✓	✓	✓	✓	✓	✓	✓	✓	✓
Altre impostazioni	Selezione area di messa a fuoco	—	—	✓ ⁴	✓ ⁴	✓ ⁴	✓ ⁴	—	✓	✓	✓	✓
	Programma flessibile	—	—	—	—	—	—	—	—	—	—	—
	Blocco esposizione automatica	—	—	✓	✓	✓	—	—	✓	✓	✓	—
	Blocco della messa a fuoco	—	—	✓	✓	✓	✓	—	✓	✓	✓	✓
	Ripresa in sequenza ⁷	✓	—	—	—	—	—	—	—	—	—	—
	Autoscatto ⁷	✓	—	✓	✓	✓	✓	—	—	—	—	—
	Compensazione esposiz.	✓	—	✓	✓	✓	—	✓	✓	✓	✓	—
	Modo flash	✓	—	—	—	—	—	—	—	—	—	—
	Filmato avanzato	—	—	✓	✓	✓	✓	—	—	—	—	—
	Tema	—	—	—	—	—	—	✓	✓	✓	✓	✓

1 Non ha effetto su filmati registrati con il pulsante di registrazione filmato.

2 Immagini RAW fissate a 4.608 × 3.072 pixel.

3 Solo modo Smart Photo Selector.

4 Non disponibile quando **Rallentatore** è selezionato nel modo filmato avanzato (72).

5 Solo obiettivi VR.

6 **Rallentatore** selezionato nel modo filmato avanzato.

7 Ripresa in sequenza e autoscatto non possono essere usati insieme.



Modo creativo

Nella tabella seguente, i modi creativi sono rappresentati dalle seguenti icone: subacquea, paesaggio notturno, ritratto notturno, controluce, panorama semplif., flou, effetto miniatura e selezione colore.

	P	S	A	M								
Modo di esposizione	—	—	—	—	—	—	—	—	—	—	—	—
Qualità dell'immagine	✓ ¹	✓ ¹	✓ ¹	✓ ¹	✓ _{1,2}	✓ _{1,2}	✓ _{1,2}	✓ _{1,2}	✓ _{1,2}	✓ _{1,2}	✓ _{1,2}	✓ _{1,2}
Dimensioni dell'immagine	✓ _{1,3}	✓ _{1,3}	✓ _{1,3}	✓ _{1,3}	✓ ¹	✓ ¹	✓ ¹	✓ ¹	✓ ¹	✓ ¹	✓ ¹	✓ ¹
Numero di scatti salvati	—	—	—	—	—	—	—	—	—	—	—	—
Filmato prima/dopo	—	—	—	—	—	—	—	—	—	—	—	—
Formato file	—	—	—	—	—	—	—	—	—	—	—	—
Misuraz. esposimetrica	✓ ¹	✓ ¹	✓ ¹	✓ ¹	✓ ¹	—	—	—	—	—	—	—
Controllo distorsione auto	✓ ¹	✓ ¹	✓ ¹	✓ ¹	✓ ¹	✓ ¹	✓ ¹	✓ ¹	—	✓ ¹	✓ ¹	✓ ¹
Spazio colore	✓ ¹	✓ ¹	✓ ¹	✓ ¹	✓ ¹	✓ ¹	✓ ¹	✓ ¹	✓ ¹	✓ ¹	✓ ¹	✓ ¹
D-Lighting attivo	✓ ¹	✓ ¹	✓ ¹	✓ ¹	—	—	—	—	—	—	—	—
HDR	—	—	—	—	—	—	—	✓	—	—	—	—
NR su pose lunghe	✓ ⁴	✓ ⁴	✓ ⁴	✓ ⁴	—	—	—	—	—	—	—	—
VR ottico ⁵	✓	✓	✓	✓	✓	✓	✓	✓	✓	✓	✓	✓
VR elettronico	—	—	—	—	—	—	—	—	—	—	—	—
Modo di messa a fuoco	✓ ¹	✓ ¹	✓ ¹	✓ ¹	—	—	—	—	—	—	—	—
Modo area AF	✓ ¹	✓ ¹	✓ ¹	✓ ¹	✓ ¹	—	—	—	—	—	—	—
Priorità al volto	✓	✓	✓	✓	✓	—	—	—	—	—	—	—
Illumin. AF incorporato	✓	✓	✓	✓	✓	✓	✓	✓	✓	✓	✓	✓
Controllo flash	✓	✓	✓	✓	✓	—	—	—	—	—	—	—
Compensazione flash	✓ ⁴	✓ ⁴	✓ ⁴	✓ ⁴	✓	—	✓	✓ ⁶	—	✓	✓	✓

Menu di ripresa, filmato ed elaborazione immagini



		P	S	A	M							
Menu di ripresa, filmato ed elaborazione immagini	Frequenza fotogrammi	—	—	—	—	—	—	—	—	—	—	—
	Impostazioni filmato	✓	✓	✓	✓	✓	✓	✓	✓	✓	✓	✓
	Opzioni audio dei filmati	✓	✓	✓	✓	✓	✓	✓	✓	✓	✓	✓
	Bilanciamento del bianco	✓	✓	✓	✓	—	—	—	—	—	—	—
	Sensibilità ISO	✓ ¹	✓ ¹	✓ ¹	✓ ¹	✓ ¹	—	—	—	—	—	—
	Picture Control	✓	✓	✓	✓	—	—	—	—	—	—	—
	Picture Control person.	✓	✓	✓	✓	—	—	—	—	—	—	—
	NR su ISO elevati	✓	✓	✓	✓	✓	—	—	—	—	—	—
Altre impostazioni	Selezione area di messa a fuoco	✓	✓	✓	✓	—	—	—	—	—	—	—
	Programma flessibile	✓ ¹	—	—	—	—	—	—	—	—	—	—
	Blocco esposizione automatica	✓	✓	✓	—	✓	✓	✓	✓	✓	✓	✓
	Blocco della messa a fuoco	✓	✓	✓	✓	—	—	—	—	—	—	—
	Ripresa in sequenza ⁷	✓	✓	✓	✓	✓	—	—	—	—	—	—
	Autoscatto ⁷	✓	✓	✓	✓	✓	✓	✓	✓	—	✓	✓
	Compensazione esposiz.	✓	✓	✓	—	✓	✓	✓	✓	✓	✓	✓
	Modo flash	✓ ⁴	✓ ⁴	✓ ⁴	✓ ⁴	✓ ⁴	—	✓	✓ ⁶	—	✓	✓
	Filmato avanzato	—	—	—	—	—	—	—	—	—	—	—
	Tema	—	—	—	—	—	—	—	—	—	—	—

1 Non ha effetto su filmati registrati con il pulsante di registrazione filmato.

2 **NEF (RAW)** e **NEF (RAW) + JPEG fine** non disponibili.

3 Immagini RAW fissate a 4.608 × 3.072 pixel.

4 Non disponibile quando sono selezionati 15, 30 o 60 fps per autoscatto/ripresa in sequenza.

5 Solo obiettivi VR.

6 Non disponibile quando è attivo **HDR**.

7 Ripresa in sequenza e autoscatto non possono essere usati insieme.



Impostazioni predefinite

Le impostazioni predefinite per le opzioni nei menu di riproduzione, ripresa, filmato, elaborazione immagini e impostazioni si trovano alle pagine 143, 153, 174, 177 e 191, rispettivamente. Le impostazioni predefinite per le altre impostazioni sono elencate di seguito.

Opzione	Impostazione predefinita
Modo creativo (☐ 37)	P Auto programmato
Area di messa a fuoco (☐ 170)	Centrale*
Programma flessibile (☐ 40)	No
Blocco della messa a fuoco (☐ 171)	No
Sequenza/autoscatto (☐ 87, 89)	[S] (fotogramma singolo)
Compensazione esposiz. (☐ 90)	0,0
Modo flash (☐ 93)	Ritratto notturno: Riduzione occhi rossi Auto, P Auto programmato, S Auto a priorità di tempi, A Auto priorità diaframmi, M Manuale, Subacquea, Controluce, Flou, Effetto miniatura, Selezione colore: Fill flash
Cattura immagine migliore (☐ 76)	Visualizzazione a rallentatore
Filmato avanzato (☐ 66)	P Auto programmato
Tema (☐ 85)	Bellezza
Impostazioni Picture Control (☐ 184)	Non modificate
Display esterno (☐ 98)	No

* Non visualizzato quando **Area AF automatica** è selezionato per **Modo area AF**.



Capacità della card di memoria

La tabella seguente mostra il numero di immagini o la quantità di sequenze di filmato che possono essere memorizzate su una card SDHC UHS-I Toshiba SD-E016GUX da 16 GB a diverse impostazioni di qualità dell'immagine, dimensioni o filmato. Tutte le cifre sono approssimative; la dimensione dei file varia in base alla scena registrata.

■ ■ Auto, Creativo (escluso Panorama semplif.), Visualizzazione a rallentatore e Smart Photo Selector¹

Qualità dell'immagine (□ 156)	Dimensioni dell'immagine (□ 156)	Dimensione file	N. di immagini
NEF (RAW) + JPEG fine ^{2,3}	4.608 × 3.072	26,8 MB	591
	3.456 × 2.304	23,3 MB	681
	2.304 × 1.536	20,7 MB	765
NEF (RAW) ²	—	17,4 MB	902
JPEG fine	4.608 × 3.072	9,2 MB	1.700
	3.456 × 2.304	5,6 MB	2.700
	2.304 × 1.536	3,1 MB	5.000
JPEG normal	4.608 × 3.072	4,6 MB	3.300
	3.456 × 2.304	2,9 MB	5.400
	2.304 × 1.536	1,6 MB	9.800
JPEG basic	4.608 × 3.072	2,4 MB	6.600
	3.456 × 2.304	1,5 MB	10.700
	2.304 × 1.536	0,8 MB	18.600

1 Numero di scatti salvati impostato su 1.

2 Disponibile soltanto in modo P, S, A, M.

3 La dimensione dell'immagine si applica soltanto a immagini JPEG. La dimensione delle immagini in formato NEF (RAW) non può essere modificata. La dimensione del file è il totale per le immagini NEF (RAW) e JPEG.



■ Panorama semplif.

Qualità dell'immagine (□ 156)	Dimensioni dell'immagine (□ 156)		Dimensione file	N. di immagini
JPEG fine	Panorama normale	4.800 × 920	4,5 MB	3.400
		1.536 × 4.800	4,5 MB	3.400
	Panorama ampio	9.600 × 920	8,6 MB	1.800
		1.536 × 9.600	8,6 MB	1.800
JPEG normal	Panorama normale	4.800 × 920	2,3 MB	6.800
		1.536 × 4.800	2,3 MB	6.800
	Panorama ampio	9.600 × 920	4,4 MB	3.500
		1.536 × 9.600	4,4 MB	3.500
JPEG basic	Panorama normale	4.800 × 920	1,2 MB	13.200
		1.536 × 4.800	1,2 MB	13.200
	Panorama ampio	9.600 × 920	2,2 MB	7.000
		1.536 × 9.600	2,2 MB	7.000

■ Smart Photo Selector¹

Qualità dell'immagine (□ 156)	Dimensioni dell'immagine (□ 156)	Dimensione file	N. di scatti
NEF (RAW) + JPEG fine ²	4.608 × 3.072	134,0 MB	118
	3.456 × 2.304	116,3 MB	136
	2.304 × 1.536	103,6 MB	153
NEF (RAW)	—	87,2 MB	180
JPEG fine	4.608 × 3.072	45,9 MB	342
	3.456 × 2.304	28,2 MB	556
	2.304 × 1.536	15,6 MB	1.000
JPEG normal	4.608 × 3.072	23,2 MB	675
	3.456 × 2.304	14,3 MB	1.000
	2.304 × 1.536	8,0 MB	1.900
JPEG basic	4.608 × 3.072	11,8 MB	1.300
	3.456 × 2.304	7,4 MB	2.100
	2.304 × 1.536	4,2 MB	3.700

1 Numero di scatti salvati impostato su 5. La dimensione del file è il totale per le 5 immagini.

2 La dimensione dell'immagine si applica soltanto a immagini JPEG. La dimensione delle immagini in formato NEF (RAW) non può essere modificata. La dimensione del file è il totale per le immagini NEF (RAW) e JPEG.



■ ■ Filmati HD

Impostazioni filmato (□ 175)	Lunghezza totale massima (circa)*
1080/60i	1 ora 28 minuti
1080/30p	1 ora 28 minuti
720/60p	2 ore 12 minuti
720/30p	2 ore 56 minuti

* Per informazioni sulla lunghezza massima che è possibile registrare in un singolo clip, vedere pagina 175.

■ ■ Filmati al rallentatore

Frequenza fotogrammi (□ 175)	Lunghezza totale massima registrata (circa)*
400 fps	1 ora 4 minuti
1200 fps	2 ore 8 minuti

* È possibile registrare fino a 3 s di sequenza al rallentatore in un unico clip. La lunghezza di riproduzione è circa 13,2 (**400 fps**) o 40 (**1200 fps**) volte la lunghezza registrata.

■ ■ Motion Snapshots

Qualità dell'immagine	Dimensioni dell'immagine	Formato (□ 160)	Dimensione file	N. di scatti
—	—	NMS	21,6 MB *	729
—	—	MOV	30,8 MB	510

* La dimensione del file è il totale per una foto singola e il filmato.



Risoluzione dei problemi

Se si verificano problemi di funzionamento della fotocamera, consultare l'elenco dei problemi comuni qui di seguito prima di rivolgersi a un rivenditore o un centro assistenza Nikon.

Batteria/Display

La fotocamera è accesa ma non risponde:

- I controlli sono bloccati (☐ 195).
- La fotocamera è occupata. Attendere che la registrazione o altre elaborazioni terminino. Se il problema persiste, spegnere la fotocamera. Se la fotocamera non risponde ancora, rimuovere e riposizionare la batteria o scollegare e ricollegare l'adattatore CA, ma si noti che ciò eliminerà tutti i dati non ancora salvati. I dati già salvati nella card di memoria non sono alterati.

Il display è spento:

- La fotocamera è spenta (☐ 22) o la batteria è scarica (☐ 14, 27).
- Il display si è spento automaticamente per risparmiare energia (☐ 195). Il display può essere riattivato premendo il pulsante di scatto.
- La fotocamera è collegata a un computer (☐ 130) o un televisore (☐ 136).

La fotocamera si spegne senza preavviso:

- La batteria è quasi scarica (☐ 14, 27).
- Il display si è spento automaticamente per risparmiare energia (☐ 195). Il display può essere riattivato premendo il pulsante di scatto.
- La temperatura interna della fotocamera è alta (☐ xxii, 230). Attendere che la fotocamera si raffreddi prima di riaccenderla.

Gli indicatori non sono visualizzati: premere il pulsante DISP (☐ 7).

Ripresa (Tutti i modi)

La fotocamera impiega tempo per accendersi: eliminare dei file o formattare la card di memoria.

Lo scatto è disabilitato:

- La batteria è scarica (☐ 14, 27).
- La card di memoria è bloccata (☐ 17) o piena (☐ 27).
- Il flash si sta caricando (☐ 92).
- La fotocamera non è a fuoco (☐ 29).
- Si sta attualmente registrando un filmato al rallentatore (☐ 69).

Viene scattata soltanto un'immagine ogni volta che si preme il pulsante di scatto in modo di ripresa in sequenza: 5 fps è selezionato per **Sequenza/autoscatto** e il flash incorporato è sollevato.



La fotocamera non mette a fuoco automaticamente:

- Il soggetto non è adatto per l'autofocus (□ 167).
- La fotocamera è in modo di messa a fuoco manuale (□ 165, 168).

La messa a fuoco non si blocca quando si preme il pulsante di scatto a metà corsa: impostare il modo di messa a fuoco su **AF-S** (□ 165, 171).

Selezione area di messa a fuoco non disponibile: la selezione dell'area di messa a fuoco non è disponibile con la priorità al volto (□ 34) o in area AF automatica o punto singolo (centrale) (□ 170). In altri modi area AF, l'area di messa a fuoco può essere selezionata premendo **OK**.

La selezione del modo area AF non è disponibile: la fotocamera è in modo auto o cattura immagine migliore (□ 76), un'opzione diversa da **P, S, A, M**, **Subacquea** è selezionata in modo creativo (□ 37), è selezionata la messa a fuoco manuale (□ 165) oppure è usato **☰** **Selez. automatica scene** (□ 155).

Selezione delle dimensioni dell'immagine non disponibile: NEF (RAW) è selezionato per qualità dell'immagine (□ 156).

La fotocamera è lenta nel registrare le foto: disattivare la riduzione disturbo su esposizioni lunghe (□ 164). In modo creativo, potrebbe essere necessario tempo aggiuntivo per registrare foto quando sono selezionati **Paesaggio notturno** (□ 38), **Ritratto notturno** (□ 39) o **Panorama semplificato** (□ 47) o quando è selezionato **Controluce** e **HDR** è attivo (□ 46).

Compaiono disturbi (punti luminosi, pixel luminosi distribuiti in modo casuale, effetto nebbia o linee) nelle foto:

- Ridurre la sensibilità ISO o attivare NR su ISO elevati (□ 190).
- Utilizzare la riduzione disturbo su esposizioni lunghe con tempi di posa più lunghi di 1 s (□ 164).

Appaiono macchie nelle foto: pulire gli elementi anteriore e posteriore dell'obiettivo o il sistema antipolvere (□ 210).

Appaiono un effetto flicker (sfarfallio della luce) o strisce nei filmati o nel display: scegliere un'impostazione **Riduzione dello sfarfallio** che corrisponda all'alimentazione CA locale (□ 197).

No flash: vedere pagina 95. Il flash non si attiverà quando è spento (□ 93) o quando è abbassato.

Alcune opzioni di menu non sono disponibili: alcune opzioni sono disponibili soltanto in modi specifici di ripresa o di esposizione (□ 215) o quando è collegato un adattatore wireless per la comunicazione con dispositivi mobili (□ 99).



Ripresa (Modi P, S, A e M)

Lo scatto è disabilitato: è stato selezionato il modo **S** dopo aver scelto un tempo di posa di "Posa B" in modo **M** (☐ 41).

Alcuni tempi di posa non sono disponibili: si sta utilizzando il flash.

I colori sono innaturali:

- Regolare il bilanciamento del bianco affinché corrisponda alla sorgente di luce (☐ 178).
 - Regolare le impostazioni dei Picture Control (☐ 184).
-

Impossibile misurare il bilanciamento del bianco: il soggetto è troppo scuro o troppo luminoso (☐ 181).

I Picture Control generano risultati diversi: **A** (auto) è selezionato per nitidezza, contrasto o saturazione. Per risultati uniformi in una serie di foto, scegliere un'altra impostazione (☐ 186, 187).

Appaiono disturbi (aree rossastre e altri elementi estranei) nelle esposizioni lunghe: attivare la riduzione disturbo su esposizioni lunghe (☐ 164).

Filmati

Impossibile registrare filmati: il pulsante di registrazione filmato non può essere usato per registrare filmati in modo cattura immagine migliore o Motion Snapshot (☐ 80, 85).

Nessun suono viene registrato per i filmati:

- **Microfono disattivato** è selezionato per **Opzioni audio dei filmati** > **Microfono** (☐ 176).
 - L'audio dal vivo non viene registrato con i filmati al rallentatore (☐ 72) o i Motion Snapshot (☐ 85).
-

Riproduzione

Le immagini in formato NEF (RAW) non sono visualizzate: la fotocamera visualizza soltanto le copie JPEG delle immagini NEF (RAW) + JPEG fine (☐ 158).

Le foto con orientamento verticale (ritratto) vengono visualizzate in orientamento orizzontale (paesaggio):

- Selezionare **Si** per **Ruota verticali** (☐ 146).
 - Le foto sono state scattate con **Rotazione automatica** disattivata (☐ 199).
 - La fotocamera era orientata verso l'alto o verso il basso al momento dello scatto della foto (☐ 199).
 - La foto è visualizzata nel modo mostra foto scattata (☐ 146).
-



Impossibile udire l'audio del filmato:

- Premere il pulsante Q per aumentare il volume (☐ 70). Se la fotocamera è collegata a un televisore (☐ 136), utilizzare i comandi del televisore per regolare il volume.
- L'audio dal vivo non viene registrato con i filmati al rallentatore (☐ 72) o i Motion Snapshot (☐ 85).

Impossibile eliminare le immagini:

- Rimuovere la protezione dai file prima dell'eliminazione (☐ 146).
- La card di memoria è bloccata (☐ 17).

Impossibile selezionare le foto per la stampa: la card di memoria è piena (☐ 27) o bloccata (☐ 17) oppure le foto sono in formato NEF (RAW). Per stampare le foto NEF (RAW), trasferire le immagini in un computer e utilizzare il software in dotazione o Capture NX 2 (☐ 130).

Le immagini non vengono visualizzate sul televisore: la fotocamera non è collegata correttamente (☐ 136).

Impossibile trasferire le immagini su un computer: se il sistema non soddisfa i requisiti indicati a pagina 128, potrebbe comunque essere possibile trasferire le immagini al computer mediante un lettore di card.

Impossibile visualizzare le foto in Capture NX 2: aggiornare alla versione più recente (☐ 202).

Dati posizione

La fotocamera è lenta nell'acquisire i dati posizione o non visualizza i dati posizione:

- La fotocamera potrebbe essere lenta o non essere in grado di acquisire i dati posizione in alcune località (☐ 104). La funzione dati posizione opera in modo ottimale in aree con una visione non ostruita del cielo.
- Potrebbe essere necessario del tempo per acquisire dati posizione al primo uso, dopo lunghi periodi di inutilizzo o dopo che la batteria della fotocamera è stata rimossa e inserita nuovamente (☐ 106).
- Aggiornare il file GPS assistito (☐ 108).

I dati posizione non sono registrati con le foto: i dati posizione non verranno registrati se l'indicatore del segnale satellitare mostra  o  (☐ 105). Controllare lo stato del segnale satellitare prima della ripresa.

I dati posizione vengono registrati, ma non sono corretti: variazioni nella topografia locale potrebbero causare errori fino a diverse centinaia di metri (☐ 106).

Impossibile aggiornare il file di GPS assistito:

- Controllare che la card di memoria sia inserita e che contenga un file di GPS assistito.
- Il file di GPS assistito è danneggiato. Scaricare di nuovo il file (☐ 108).
- L'orologio della fotocamera non è impostato. Impostare l'orologio della fotocamera (☐ 24).

"Usa dati di posizione" non è disponibile per "Opzioni altit./profondità" > "Correz. altit./profondità" nel menu impostazioni:

- **No** è selezionato per **Dati posizione > Registra dati posizione** nel menu impostazioni (☐ 107).
- I dati posizione provengono da meno di tre satelliti (☐ 105).

"Crea registro" non è disponibile nel menu impostazioni: impostare l'orologio della fotocamera (☐ 24, 198).

Impossibile avviare registro dati posiz.:

- **No** è selezionato per **Dati posizione > Registra dati posizione** nel menu impostazioni (☐ 107).
- Un registro dati posizione è già attivo. Selezionare **Crea registro > Termina registro** per terminare il registro prima di avviarne uno nuovo (☐ 111).

Impossibile salvare il registro attuale:

- Verificare che sia inserita una card di memoria.
- La fotocamera può registrare un massimo di 36 registri dati posizione e 36 registri profondità al giorno.
- Ciascuna card di memoria può memorizzare un massimo di 100 registri dati posizione e 100 registri profondità per un totale di 200 registri. Se necessario, eliminare registri indesiderati (☐ 113) oppure inserire un'altra card di memoria (☐ 16).

Varie

La data di registrazione non è corretta: impostare l'orologio della fotocamera (☐ 24, 198).

Alcune opzioni di menu non sono disponibili: alcune opzioni sono disponibili solo con impostazioni specifiche (☐ 215) o quando è inserita una card di memoria (☐ 16).



Messaggi di errore

In questa sezione sono elencati i messaggi di errore visualizzati nel display.

Messaggio	Soluzione	
(Il display del tempo di posa o del diaframma lampeggia)	Se il soggetto è troppo luminoso, abbassare la sensibilità ISO o scegliere un tempo di posa più veloce o un diaframma più chiuso (numero f/ più alto).	41, 42, 43, 183
	Se il soggetto è troppo scuro, aumentare la sensibilità ISO, usare il flash oppure scegliere un tempo di posa più lungo o un diaframma più aperto (numero f/ più basso).	41, 42, 43, 92, 183
Tenendo premuto il pulsante dell'anello zoom, ruotare l'anello zoom per estendere l'obiettivo.	Un obiettivo con un pulsante barilotto per obiettivo ritraibile è collegato con il barilotto dell'obiettivo retratto. Tenendo premuto il pulsante barilotto per obiettivo ritraibile, ruotare l'anello zoom per estendere l'obiettivo.	204, 205
Controllare l'obiettivo. È possibile scattare solo se è montato un obiettivo.	Collegare un obiettivo.	19, 203
Impossibile scattare. Inserire una batteria completamente carica.	Spegnere la fotocamera e ricaricare la batteria oppure inserire una batteria di ricambio completamente carica.	14, 16
Orologio reimpostato.	Impostare l'orologio della fotocamera.	24, 198
Card di memoria non inserita.	Spegnere la fotocamera e verificare che la card sia inserita correttamente.	16
Card di memoria non formattata. Formattare la card di memoria?	Selezionare Si per formattare la card oppure spegnere la fotocamera e inserire un'altra card di memoria.	16, 193



Messaggio	Soluzione	
La card di memoria è bloccata (in sola lettura). Le card Eye-Fi non sono utilizzabili se l'interruttore di protezione scrittura è nella posizione "lock".	Spegnere la fotocamera e far scorrere l'interruttore di protezione da scrittura della card nella posizione "write" (di scrittura).	17
La card di memoria è piena.	<ul style="list-style-type: none"> • Potrebbe essere possibile registrare immagini aggiuntive se si riduce la qualità o la dimensione dell'immagine. • Eliminare le foto indesiderate. • Inserire un'altra card di memoria. 	156 121 16, 206
Impossibile utilizzare questa card, potrebbe essere danneggiata. Inserire un'altra card.	<ul style="list-style-type: none"> • Utilizzare una card approvata. • Formattare la card. Se il problema persiste, la card potrebbe essere danneggiata. Contattare un centro assistenza autorizzato Nikon. • Inserire una nuova card di memoria. 	206 193 16, 206
Impossibile creare nuove cartelle sulla card di memoria.	Se la cartella corrente è la numero 999 e contiene 999 foto o una foto con la numerazione 9999, il pulsante di scatto verrà disattivato e non sarà possibile scattare altre foto. Selezionare Si per Ripristina numeraz. file e formattare la card di memoria corrente oppure inserirne una nuova.	197
Non è possibile utilizzare il pulsante di registrazione filmato con questo modo di ripresa.	Il pulsante di registrazione filmato non può essere usato nei modi cattura immagine migliore o Motion Snapshot.	80, 85
Non è possibile registrare foto con questo modo di ripresa.	Non è possibile utilizzare il pulsante di scatto per scattare foto durante la registrazione di un filmato al rallentatore.	69



Messaggio	Soluzione	
Non è possibile scattare nel modo auto a priorità di tempi con "Bulb (posa B)".	Scegliere un tempo di posa diverso o selezionare il modo M.	41, 43
Impossibile riprendere una panoramica con obiettivi di questa lunghezza focale.	Usare un obiettivo con una lunghezza focale da 6 a 30 mm per riprendere panoramiche. Se si usa un obiettivo zoom, scegliere una lunghezza focale tra 6 e 30 mm.	47
Impossibile aggiornare firmware obiettivo. Riprovare dopo aver spento e riaccesso la fotocamera.	Spegnere la fotocamera e quindi riaccenderla e provare nuovamente ad aggiornare. Se il problema persiste o si verifica di frequente, contattare un centro assistenza autorizzato Nikon.	—
Nessun file A-GPS trovato sulla card.	<ul style="list-style-type: none"> • Nessuna card di memoria inserita. • La card di memoria non contiene un file di GPS assistito. • Il file di GPS assistito è scaduto o ha una data di scadenza anteriore al file corrente. 	108
Aggiornamento non riuscito.	Il file di GPS assistito potrebbe essere danneggiato. Scaricare nuovamente il file.	108
Impossibile correggere la bussola.	Correzione bussola fallita. Riprovare all'aperto.	114
Si è verificato un errore nella circuiteria interna. Riprovare dopo aver spento e riaccesso la fotocamera.	Spegnere e riaccendere la fotocamera. Se il problema persiste o si verifica di frequente, contattare un centro assistenza autorizzato Nikon.	—
La fotocamera sta per spegnersi. La sua temperatura interna è elevata.	Attendere che la fotocamera si raffreddi.	xxii



Messaggio	Soluzione	
La card di memoria non contiene immagini.	Per visualizzare le immagini, inserire una card di memoria contenente immagini.	16
Impossibile visualizzare questo file.	Il file è stato creato o modificato su un computer o una fotocamera di marca diversa oppure è danneggiato.	—
Controllare la stampante.	Controllare la stampante.	—*
Controllare la carta.	Selezionare Riprendi dopo aver caricato la carta del formato corretto.	—*
Carta inceppata.	Togliere la carta inceppata e selezionare Riprendi .	—*
Carta esaurita.	Inserire la carta e selezionare Riprendi .	—*
Controllare il livello di inchiostro.	Selezionare Riprendi dopo aver controllato l'inchiostro.	—*
Inchiostro esaurito.	Sostituire l'inchiostro e selezionare Riprendi .	—*

* Consultare il manuale della stampante per maggiori informazioni.



Specifiche

Fotocamera digitale Nikon 1 AW1

Tipo	
Tipo	Fotocamera digitale con supporto per obiettivi intercambiabili
Innesto dell'obiettivo	Baionetta 1-Mount impermeabile Nikon
Angolo di campo effettivo	Circa 2,7× la lunghezza focale dell'obiettivo (equivalente al formato 35 mm)
Pixel effettivi	14,2 milioni
Sensore di immagine	
Sensore di immagine	Sensore CMOS 13,2 mm × 8,8 mm (formato CX Nikon)
Memorizzazione	
Dimensione dell'immagine (pixel)	Immagini fisse (auto, cattura immagine migliore e tutti i modi creativi tranne Panorama semplif.; proporzioni 3 : 2)
	• 4.608 × 3.072
	• 2.304 × 1.536
	• 3.456 × 2.304
	Immagini fisse (Panorama normale, panning orizzontale della fotocamera; proporzioni 120 : 23)
	• 4.800 × 920
	Immagini fisse (Panorama normale, panning verticale della fotocamera; proporzioni 8 : 25)
	• 1.536 × 4.800
	Immagini fisse (Panorama ampio, panning orizzontale della fotocamera; proporzioni 240 : 23)
	• 9.600 × 920
	Immagini fisse (Panorama ampio, panning verticale della fotocamera; proporzioni 4 : 25)
	• 1.536 × 9.600
Immagini fisse (scattate durante la registrazione di filmati, proporzioni 3:2)	
• 4.608 × 3.072 (1.080/60i, 1.080/30p)	
• 1.280 × 856 (720/60p, 720/30p)	
Immagini fisse (Motion Snapshot; proporzioni 16 : 9)	
• 4.608 × 2.592	



Formato file	<ul style="list-style-type: none"> • NEF (RAW): 12 bit, compresso • JPEG: linea di base JPEG compatibile con compressione fine (circa 1 : 4), normale (circa 1 : 8) o basic (circa 1 : 16) • NEF (RAW) + JPEG: foto singole registrate in entrambi i formati, NEF (RAW) e JPEG
Sistema Picture Control	Standard, Neutro, Saturo, Monocromatico, Ritratto, Paesaggio; il Picture Control selezionato può essere modificato; memorizzazione per i Picture Control personalizzati
Supporti	Card di memoria SD (Secure Digital), SDHC e SDXC
Sistema file	DCF (Design Rule for Camera File System) 2.0, DPOF (Digital Print Order Format), Exif (Exchangeable Image File Format for Digital Still Cameras) 2.3, PictBridge
Modi di ripresa	auto; creativo, con una scelta tra le seguenti opzioni: P , S , A , M , subacquea, paesaggio notturno, ritratto notturno, controluce, panorama semplif., flou, effetto miniatura e selezione colore; cattura immagine migliore (visualizzazione a rallentatore e Smart Photo Selector), filmato avanzato (HD—solo P , S , A , M —e rallentatore), Motion Snapshot
Otturatore	
Tipo	Otturatore elettronico
Velocità	1/16.000–30 s in step di 1/3 EV; Posa B Nota: posa B termina automaticamente dopo circa 2 minuti
Tempo sincro flash	Si sincronizza con l'otturatore a X=1/60 s o più lungo
Scatto	
Modo	<ul style="list-style-type: none"> • Fotogramma singolo, sequenza • Autoscatto
Velocità di scatto	Circa 5, 15, 30 o 60 fps
Autoscatto	2 s, 5 s, 10 s



Esposizione	
Misurazione esposimetrica	Misurazione esposimetrica TTL utilizzando il sensore di immagine
Metodo di misurazione esposimetrica	<ul style="list-style-type: none"> • Matrix • Ponderata centrale: misura il cerchio di 4,5 mm al centro dell'inquadratura • Spot: misura un cerchio di 2 mm centrato sull'area di messa a fuoco selezionata
Modo	P auto programmato con programma flessibile; S auto a priorità di tempi; A auto priorità diaframmi; M manuale; SCENE* selez. automatica scene
Compensazione esposiz.	-3 – +3 EV in incrementi di 1/3 EV
Blocco esposizione	La luminosità è bloccata al valore misurato quando il pulsante di scatto è premuto a metà corsa
Sensibilità ISO (Indice di esposizione consigliato)	ISO 160–6400 in step di 1 EV; controllo sensibilità ISO auto (ISO 160–6400, 160–3200, 160–800) disponibile (controllato dall'utente quando P , S , A e M o subacquea è selezionato in modo creativo)
D-Lighting attivo	Sì, No
Messa a fuoco	
Autofocus	Autofocus ibrido (AF a rilevazione di fase/a contrasto di fase); illuminatore ausiliario AF
Motore di messa a fuoco	<ul style="list-style-type: none"> • Autofocus (AF): AF singolo (AF-S); AF continuo (AF-C); selezione AF-S/AF-C auto (AF-A); AF permanente (AF-F) • Messa a fuoco manuale (MF)
Modo area AF	Area AF singola, punto singolo (centrale), area AF automatica, inseguimento soggetto
Area di messa a fuoco	<ul style="list-style-type: none"> • AF a punto singolo: 135 aree di messa a fuoco; le 73 aree centrali supportano AF a rilevazione di fase • Area AF auto: 41 aree di messa a fuoco
Blocco della messa a fuoco	La messa a fuoco può essere bloccata premendo il pulsante di scatto a metà corsa (AF singolo)
Priorità al volto	Sì, No



Flash	
Flash incorporato	Sollevamento manuale
Numero guida (NG)	Circa 5 (metri, ISO 100, 20 °C; a ISO 160, il numero guida è circa 6,3)
Controllo	Controllo flash i-TTL utilizzando il sensore di immagine
Modo	Fill flash, riduzione occhi rossi, fill flash + sincro su tempi lenti, riduzione occhi rossi + sincro su tempi lenti, seconda tendina + sincro su tempi lenti, sincro sulla seconda tendina, no
Compensazione flash	-3 +1 EV in incrementi di 1/3 EV
Indicatore di pronto lampo	Si illumina quando l'unità flash incorporata è completamente carica
Bilanciamento del bianco	
	Auto, subacqua, incandescenza, fluorescenza, sole diretto, flash, nuvoloso, ombra, premisurazione manuale, tutti eccetto la premisurazione manuale con regolazione fine
Filmato	
Misuraz. esposimetrica	Misurazione esposimetrica TTL utilizzando il sensore di immagine
Metodo di misuraz. esposimetrica	<ul style="list-style-type: none"> • Matrix • Ponderata centrale: misura il cerchio di 4,5 mm al centro dell'inquadratura • Spot: misura un cerchio di 2 mm centrato sull'area di messa a fuoco selezionata
Dimensioni del fotogramma (pixel)/ frequenza di registrazione	Filmati HD (proporzioni 16 : 9)
	<ul style="list-style-type: none"> • 1.920 × 1.080/60i (59,94 campi/s *) • 1.920 × 1.080/30p (29,97 fps) • 1.280 × 720/60p (59,94 fps) • 1.280 × 720/30p (29,97 fps)
	Filmati al rallentatore (proporzioni 8 : 3)
	<ul style="list-style-type: none"> • 640 × 240/400 fps (riproduzione a 30p/29,97 fps) • 320 × 120/1.200 fps (riproduzione a 30p/29,97 fps)
	Motion Snapshot (proporzioni 16 : 9)
	1.920 × 1.080/60p (59,94 fps) (riproduzione a 24p/23,976 fps)
Formato file	MOV
Compressione video	Codifica video avanzata H.264/MPEG-4
Formato di registrazione audio	AAC
Dispositivo di registrazione audio	Microfono stereo incorporato; sensibilità regolabile

* L'output del sensore è di circa 60 fps.

Monitor	7,5 cm (3 pollici), circa 921 k punti, LCD TFT con regolazione della luminosità
Riproduzione	Riproduzione a pieno formato e miniatura (4, 9, 72 immagini o calendario) con zoom in riproduzione, riproduzione filmati e panoramiche, slide show, display degli istogrammi, rotazione automatica immagine e opzione di classificazione
Interfaccia	
USB	USB ad alta velocità
Uscita HDMI	Connettore HDMI mini pin di tipo C
Bussola elettronica/dati posizione/altimetro/profondimetro	
Bussola elettronica	16 orientamenti bussola (con correzione atteggiamento accelerometro 3 assi e regolazione automatica dell'offset)
Dati posizione	<ul style="list-style-type: none"> • Frequenza di ricezione: 1.575,4200 MHz (GPS)/ 1.598,0625–1.605,3750 MHz (GLONASS) • Geodetica: WGS84
Altimetro	Campo operativo di circa –500+4.500 metri (–1640+14.760 piedi)
Profondimetro	Campo operativo di circa 0–20 metri (0–65,6 piedi)
Lingue supportate	Arabo, bengali, bulgaro, ceco, cinese (semplificato e tradizionale), coreano, danese, finlandese, francese, giapponese, greco, hindi, indonesiano, inglese, italiano, marathi, norvegese, olandese, persiano, polacco, portoghese (europeo e brasiliano), rumeno, russo, serbo, spagnolo, svedese, thailandese, tamil, tedesco, telugu, turco, ucraino, ungherese, vietnamita
Fonte di alimentazione	
Batteria	Una batteria ricaricabile Li-ion EN-EL20
Adattatore CA	Adattatore CA EH-5b; richiede un connettore di alimentazione EP-5C (disponibile separatamente)
Attacco per treppiedi	1/4 pollice (ISO 1222)
Dimensioni/peso	
Dimensioni (L × A × P)	Circa 113,3 × 71,5 × 37,5 mm, escluse le sporgenze
Peso	Circa 356 g con batteria e card di memoria ma senza tappo corpo o protezione per O-ring; circa 313 g, solo corpo macchina della fotocamera



Ambiente operativo	
Temperatura	-10 °C–+40 °C a terra, 0 °C–+40 °C in acqua
Umidità	85% o inferiore (senza condensa)

Resistenza agli urti, all'acqua e alla polvere

Prestazioni di resistenza agli urti^{1,2}	Ha superato le prove interne ³ a MIL-STD-810F Metodo 516.5: standard degli urti
Prestazioni di resistenza all'acqua²	Prove interne hanno dimostrato una resistenza all'acqua di classe 8 JIS/IEC (IPX8); l'apparecchio può essere utilizzato a profondità fino a 15 metri, per un massimo di 60 minuti alla volta
Profondità operativa²	Massimo 15 metri
Prestazioni di resistenza alla polvere²	Prove interne hanno dimostrato una resistenza alla polvere di classe 6 JIS/IEC (IP6X)

1 Non si applica quando il flash incorporato è sollevato.

2 Con l'obiettivo specifico impermeabile montato.

3 Utilizzando un metodo di test derivato da MIL-STD-810F Metodo 516.5: urti, il prodotto viene fatto cadere da un'altezza di 200 cm su una superficie di compensato di 5 cm di spessore. Deformazioni esterne e danni alla superficie non sono testati. Queste prove interne non costituiscono garanzie totali di invulnerabilità a danni o distruzione.

- Se non diversamente specificato, tutte le cifre si riferiscono a una fotocamera con batteria completamente carica che funziona alla temperatura specificata da Camera and Imaging Products Association (CIPA): 23 ±3 °C.
- Nikon si riserva il diritto di modificare le specifiche dell'hardware e del software descritte nel manuale in qualsiasi momento e senza preavviso. Nikon declina ogni responsabilità per eventuali danni provocati da possibili errori contenuti in questo manuale.

Caricabatteria MH-27

Potenza nominale in entrata	CA 100–240 V, 50–60 Hz, 0,2 A
Potenza nominale in uscita	CC 8,4 V/0,6 A
Batterie supportate	Batterie ricaricabili Li-ion EN-EL20 Nikon
Tempo di ricarica	Circa 2 ore a una temperatura ambiente di 25 °C quando la carica è esaurita
Temperatura operativa	0 °C–40 °C
Dimensioni (L × A × P)	Circa 67,0 × 28,0 × 94,0 mm, escluso adattatore spina
Peso	Circa 83 g, escluso adattatore spina



Batteria ricaricabile Li-ion EN-EL20	
Tipo	Batteria ricaricabile agli ioni di litio
Capacità nominale	7,2 V, 1.020 mAh
Temperatura operativa	0 °C–40 °C
Dimensioni (L × A × P)	Circa 30,7 × 50,0 × 14,0 mm
Peso	Circa 41 g, escluso copricontatti
Obiettivo 1 NIKKOR AW 11–27,5 mm f/3.5–5.6	
Tipo	Obiettivo con baionetta 1-Mount impermeabile
Lunghezza focale	11–27,5 mm
Apertura massima	f/3.5–5.6
Struttura	8 elementi in 6 gruppi (compreso 1 elemento obiettivo ED e 1 elemento lente asferica), 1 elemento vetro protettivo
Angolo di campo	72°–32° 20'
Distanza minima di messa a fuoco	0,3 m dal piano focale a tutte le posizioni dello zoom
Lamelle diaframma	7 (apertura circolare del diaframma)
Diaframma	Completamente automatico
Campo diaframma	<ul style="list-style-type: none"> • Lunghezza focale 11 mm: f/3.5–16 • Lunghezza focale 27,5 mm: f/5.6–16
Bussola elettronica	La bussola elettronica può essere utilizzata quando un obiettivo è collegato alla fotocamera
Dimensione attacco filtro	40,5 mm (P=0,5 mm)
Prestazioni di resistenza agli urti*	Ha superato le prove interne a MIL-STD-810F Metodo 516.5: standard degli urti quando collegato alla fotocamera; deformazioni esterne e danni alla superficie non sono stati testati
Prestazioni di resistenza all'acqua*	Prove interne hanno dimostrato una resistenza all'acqua di classe 8 JIS/IEC (IPX8)
Profondità operativa*	Massimo 15 metri, ma non deve essere utilizzato a profondità che superano la profondità operativa massima della fotocamera
Prestazioni di resistenza alla polvere*	Prove interne hanno dimostrato una resistenza alla polvere di classe 6 JIS/IEC (IP6X)
Temperatura operativa	–10 °C–+40 °C a terra, 0 °C–+40 °C in acqua
Dimensioni	Circa 63 mm di diametro × 56,5 mm (distanza dalla flangia di innesto obiettivo della fotocamera)
Peso	Circa 182 g

* Quando è fissato su fotocamere impermeabili.



Obiettivo 1 NIKKOR AW 10 mm f/2.8

Tipo	Obiettivo con baionetta 1-Mount impermeabile
Lunghezza focale	10 mm
Apertura massima	f/2.8
Struttura	6 elementi in 5 gruppi (inclusi 2 elementi lente asferica), 1 elemento vetro protettivo
Angolo di campo	77°
Distanza minima di messa a fuoco	0,2 metri dal piano focale
Lamelle diaframma	7 (apertura circolare del diaframma)
Diaframma	Completamente automatico
Campo diaframma	f/2.8 – 11
Bussola elettronica	La bussola elettronica può essere utilizzata quando un obiettivo è collegato alla fotocamera
Dimensione attacco filtro	40,5 mm (P=0,5 mm)
Prestazioni di resistenza agli urti*	Ha superato le prove interne a MIL-STD-810F Metodo 516.5: standard degli urti quando collegato alla fotocamera; deformazioni esterne e danni alla superficie non sono stati testati
Prestazioni di resistenza all'acqua*	Prove interne hanno dimostrato una resistenza all'acqua di classe 8 JIS/IEC (IPX8)
Profondità operativa*	Massimo 20 metri, ma non deve essere utilizzato a profondità che superano la profondità operativa massima della fotocamera
Prestazioni di resistenza alla polvere*	Prove interne hanno dimostrato una resistenza alla polvere di classe 6 JIS/IEC (IP6X)
Temperatura operativa	-10 °C – +40 °C a terra, 0 °C – +40 °C in acqua
Dimensioni	Circa 61 mm di diametro × 30 mm (distanza dalla flangia di innesto obiettivo della fotocamera)
Peso	Circa 118 g

* Quando è fissato su fotocamere impermeabili.

Specifiche soggette a modifiche senza preavviso. Nikon declina ogni responsabilità per eventuali danni provocati da possibili errori contenuti in questo manuale.



■ Obiettivi 1 NIKKOR impermeabili

1 NIKKOR AW 11-27,5 mm f/3.5-5.6

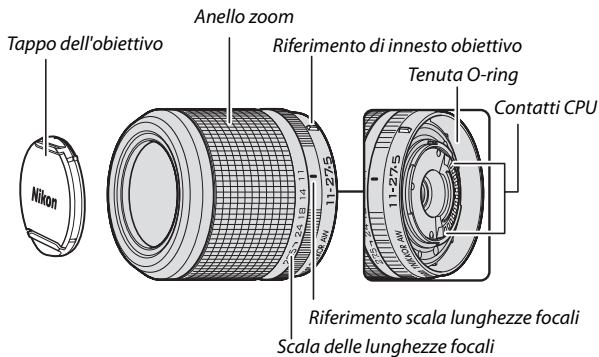

1 NIKKOR AW 10 mm f/2.8

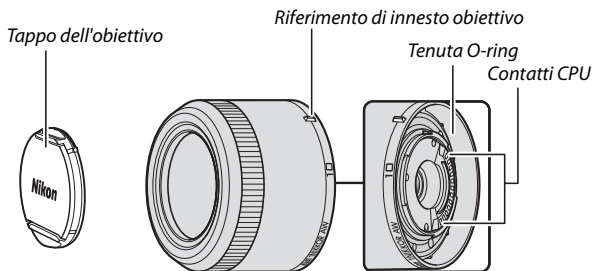

Gli obiettivi impermeabili 1 NIKKOR sono intesi per l'uso esclusivo con fotocamere digitali formato obiettivo intercambiabile Nikon 1 AW1. L'angolo di campo è equivalente a quello di un obiettivo formato 35 mm con una lunghezza focale circa 2,7× superiore. Quando sono collegati a una fotocamera impermeabile, gli obiettivi resistenti all'acqua, alla polvere e agli urti 1 NIKKOR AW 11–27,5 mm f/3.5–5.6 e 1 NIKKOR AW 10 mm f/2.8 sono conformi allo standard di resistenza all'acqua JIS/IEC classe 8 (IPX8), consentendo l'utilizzo della fotocamera a profondità fino a 15 metri per un massimo di 60 minuti alla volta. Inoltre, hanno superato le prove di caduta da un'altezza di 2 metri quando collegati alla fotocamera. *Questi obiettivi non sono resistenti all'acqua, alla polvere o agli urti quando non sono collegati alla fotocamera. La precedente dichiarazione di resistenza all'acqua, alla polvere e agli urti non è una garanzia totale di resistenza all'acqua e alla polvere in tutte le circostanze o di invulnerabilità a danni o distruzione.* Utilizzare l'anello zoom per aumentare e ridurre l'ingrandimento.

Cura dell'obiettivo

- Utilizzare solo con paraluce, tappi dell'obiettivo e altri accessori progettati per l'uso con questo prodotto.
- Se si utilizza un paraluce opzionale, evitare di afferrare o tenere l'obiettivo o la fotocamera solo dal paraluce.
- Mantenere i contatti CPU e la tenuta O-ring puliti e rimuovere immediatamente qualsiasi sostanza estranea con una pompetta.
- Contattare un centro assistenza autorizzato Nikon nel caso in cui si noti che la tenuta O-ring è fessurata, deformata o altrimenti danneggiata.
- Usare una pompetta per rimuovere polvere e lanugine dalle superfici dell'obiettivo. Per evitare graffi, non usare forza quando si rimuovono sabbia e altri oggetti estranei.
- Per la pulizia dell'obiettivo, non usare mai solventi organici come quelli per pitture o benzene.
- Montare i tappi anteriore e posteriore quando l'obiettivo non è utilizzato.
- Se l'obiettivo non verrà usato per un periodo di tempo prolungato, conservarlo in un luogo fresco e asciutto per evitare muffa e ruggine. Non conservarlo sotto il sole diretto o con palline di naftalina o canfora.
- Lasciare l'obiettivo in luoghi estremamente caldi può provocare danni o deformare alcune parti costituite da plastica rinforzata.
- L'obiettivo dispone di un O-ring incorporato che deve essere sostituito almeno una volta all'anno da un centro assistenza autorizzato Nikon, indipendentemente dalla frequenza con cui l'obiettivo viene utilizzato. Questo servizio è a pagamento.



✔ Uso dell'obiettivo sott'acqua o vicino all'acqua

- Non rimuovere mai l'obiettivo sott'acqua.
- Quando si collega e si rimuove l'obiettivo, controllare con attenzione l'O-ring della fotocamera e la tenuta O-ring dell'obiettivo per assicurarsi che siano liberi da fili, lanugine, capelli, polvere, sabbia, liquidi e altre sostanze estranee. Assicurarsi che l'O-ring della fotocamera non sporga, non sia attorcigliato o fuori posizione.
- Non collegare o rimuovere l'obiettivo con le mani bagnate o sporche di sale o in aree esposte a spruzzi, vento, sabbia o polvere.
- Rimuovere immediatamente acqua o altre sostanze estranee dall'obiettivo e dalla tenuta O-ring dell'obiettivo con un panno morbido, asciutto e pulito.
- La quantità di forza richiesta per azionare l'anello zoom aumenta con la profondità.
- In caso di perdite del prodotto, interrompere immediatamente l'uso, asciugare la fotocamera e l'obiettivo e portarli ad un centro assistenza autorizzato Nikon.

✔ Accessori in dotazione

- Tappo dell'obiettivo anteriore snap-on 40,5 mm LC-N40.5
- Copriobiettivo posteriore LF-N2000

✔ Accessori opzionali

Paraluce ad avvitamento da 40,5 mm HN-N103 (si monta come mostrato di seguito; si noti che il paraluce non può essere usato sott'acqua e che l'obiettivo non è resistente agli urti quando è montato il paraluce)

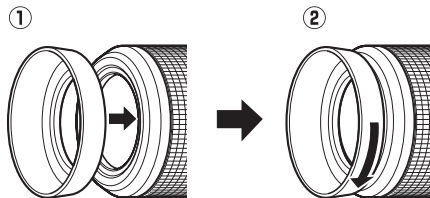

■ L'adattatore baionetta FT1 opzionale

Leggere questa sezione per informazioni sull'uso dell'adattatore baionetta FT1 opzionale. Prima di procedere, assicurarsi di avere letto e compreso il manuale e la documentazione relativa a FT1 e agli obiettivi.

Autofocus

L'autofocus è disponibile solo con gli obiettivi AF-S; altri tipi di obiettivi supportano solo la messa a fuoco manuale. Impostare il modo di messa a fuoco della fotocamera su **AF-S** o (dalla versione firmware L 1.10) **AF-C**. L'unico modo area AF disponibile è **Area AF singola** e la fotocamera mette a fuoco solo il soggetto nell'area di messa a fuoco centrale. La priorità al volto non è supportata. In alcuni casi, potrebbe essere emesso un segnale acustico, potrebbe essere visualizzato l'indicatore di messa a fuoco e potrebbe essere possibile scattare foto quando la fotocamera non è a fuoco; qualora ciò dovesse accadere, mettere a fuoco manualmente.

Messa a fuoco manuale

Seguire gli step di seguito per mettere a fuoco manualmente usando l'FT1 con un obiettivo baionetta F-mount NIKKOR.

1 Selezionare il modo di messa a fuoco manuale.

Nel menu di ripresa, selezionare **Modo di messa a fuoco**, selezionare **Manuale**, premere ► e scegliere l'ingrandimento per il display di messa a fuoco manuale tra 10×, 5×, 2× e 1× (zoom disattivato) (☐ 168).



2 Mettere a fuoco.

Ruotare l'anello di messa a fuoco dell'obiettivo finché il soggetto non è a fuoco.

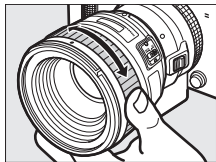

Se l'obiettivo supporta l'esclusione dell'autofocus manuale, si può mettere a fuoco usando l'autofocus e quindi tenere premuto il pulsante di scatto a metà corsa e ruotare l'anello di messa a fuoco dell'obiettivo per effettuare una taratura manuale della messa a fuoco. Per mettere nuovamente a fuoco usando l'autofocus, premere nuovamente a metà corsa il pulsante di scatto.

Per aumentare l'ingrandimento del display per effettuare una messa a fuoco più precisa, premere  (si noti che questa funzione non è disponibile durante la registrazione di filmati o nel modo filmato al rallentatore). Il display verrà ingrandito all'ingrandimento selezionato allo step 1 e apparirà una finestra di navigazione in un riquadro grigio in basso a destra del display.

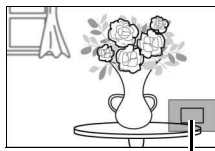

Finestra di navigazione

Usare il multi-selettore per scorrere le aree dell'inquadratura non visibili nel display. Premere  per uscire dallo zoom.



Il telemetro elettronico

Se è collegato un obiettivo CPU nel modo di messa a fuoco manuale, l'indicatore di messa a fuoco può essere usato per controllare se la fotocamera ha messo a fuoco il soggetto nell'area di messa a fuoco centrale.

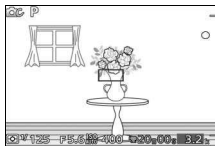

Indicatore di messa a fuoco	Stato
●	A fuoco.
▶	Fotocamera messa a fuoco davanti al soggetto.
◀	Fotocamera messa a fuoco dietro al soggetto.
▶ ◀ (lampeggia)	Impossibile determinare la messa a fuoco.

Si noti che con alcuni soggetti, l'indicatore di messa a fuoco (●) potrebbe venire visualizzato quando la fotocamera non ha messo a fuoco. Controllare la messa a fuoco nel display prima della ripresa.

Messaggi e display di errore

I seguenti avvisi appaiono nel display del diaframma della fotocamera.

Display	Problema	Soluzione
FEE	La ghiera diaframma non è bloccata sull'apertura minima.	Quando si utilizzano obiettivi CPU, bloccare la ghiera diaframma sull'apertura minima (numero f/ più alto).
F---	È collegato un obiettivo senza CPU, oppure non è collegato alcun obiettivo.	Quando si usa un obiettivo senza CPU, ruotare la ghiera diaframma per regolare il diaframma.

Restrizioni

- I modi auto e cattura immagine migliore non sono supportati.
- I Motion Snapshot possono essere registrati soltanto quando è collegato un obiettivo AF-S ed è selezionato **AF-S (AF singolo)** per modo di messa a fuoco, e inoltre soltanto quando la fotocamera è a fuoco. Non tentare di regolare la messa a fuoco usando l'anello di messa a fuoco.
- Non sono disponibili tempi di posa di 1 s o più lunghi.
- L'interruttore dell'audio del monitor e il pulsante di funzionamento della messa a fuoco (Blocco della messa a fuoco/RICHIAMO MEMORIA/Avvio AF) non hanno effetto.

Precauzioni per l'uso

- Gli obiettivi di peso superiore a 380 g dovrebbero sempre essere supportati. Non reggere e non trasportare la fotocamera dalla cinghia a tracolla senza supportare l'obiettivo. La mancata osservanza di questa precauzione potrebbe arrecare danni all'innesto dell'obiettivo della fotocamera.
- Nelle foto scattate usando obiettivi senza CPU, impostati sull'apertura minima, potrebbero apparire delle linee.
- Selezionare il modo **A** o **M** per evitare che il microfono percepisca i suoni prodotti dall'obiettivo.
- Le frequenze fotogrammi potrebbero rallentare quando è selezionato **5 fps** per **Sequenza/autoscatto**.
- Alcuni obiettivi bloccano l'illuminatore ausiliario AF e, ad alcune distanze, il flash.
- Le fasce superiori e inferiori delle foto potrebbero mancare quando si usano forme *bokeh* circolari create con diaframmi aperti usando obiettivi con un'apertura massima di $f/1.4$.
- La fotocamera non è resistente all'acqua o agli urti quando è collegato l'FT1.



■ Standard supportati

- **DCF Versione 2.0:** Design Rule for Camera File System (DCF) è uno standard largamente diffuso nel settore delle fotocamere digitali per garantire compatibilità tra fotocamere di marche differenti.
- **DPOF:** Digital Print Order Format (DPOF) è uno standard diffuso nel settore delle fotocamere che consente di stampare immagini da ordini di stampa memorizzati sulla card di memoria.
- **Exif versione 2.3:** la fotocamera supporta Exif (Exchangeable Image File Format for Digital Still Cameras) versione 2.3, uno standard in cui le informazioni memorizzate con le foto sono usate per una riproduzione del colore ottimale quando le immagini sono stampate da stampanti conformi a Exif.
- **PictBridge:** uno standard sviluppato attraverso la cooperazione delle industrie di fotocamere digitali e stampanti, che consente di emettere le foto direttamente a una stampante senza prima trasferirle in un computer.
- **HDMI:** High-Definition Multimedia Interface è uno standard per interfacce multimediali usato nei dispositivi elettronici e AV capaci di trasmettere dati audiovisivi e segnali di controllo a dispositivi conformi a HDMI attraverso un singolo collegamento via cavo.



Informazioni sui marchi di fabbrica

Mac OS e OS X sono marchi di fabbrica registrati di Apple Inc. negli Stati Uniti e/o in altri paesi. Microsoft, Windows e Windows Vista sono marchi di fabbrica registrati o marchi di fabbrica di proprietà di Microsoft Corporation negli Stati Uniti e/o in altri paesi. Il logo PictBridge è un marchio di fabbrica. I loghi SD, SDHC e SDXC sono marchi di fabbrica di SD-3C, LLC. HDMI, il logo HDMI e High-Definition Multimedia Interface sono marchi di fabbrica o marchi di fabbrica registrati di HDMI Licensing LLC.

HDMI

Tutti gli altri nomi commerciali menzionati nel manuale o nell'altra documentazione fornita con il prodotto Nikon sono marchi di fabbrica o marchi di fabbrica registrati dei rispettivi proprietari.

Licenza FreeType (FreeType2)

Alcune parti di questo software sono coperte da copyright © 2013 di The FreeType Project (<http://www.freetype.org>). Tutti i diritti riservati.

Licenza MIT (HarfBuzz)

Alcune parti di questo software sono coperte da copyright © 2013 di The HarfBuzz Project (<http://www.freedesktop.org/wiki/Software/HarfBuzz>). Tutti i diritti riservati.



Durata della batteria

Il numero di scatti o di sequenze filmate che possono essere registrati con batterie completamente cariche varia in base alle condizioni della batteria, alla temperatura, all'intervallo tra scatti e al tempo di visualizzazione dei menu. Alcune cifre esemplificative per le batterie EN-EL20 (1.020 mAh) sono date di seguito.

• **Immagini fisse: circa 250 scatti**

• **Filmati: circa 55 minuti di sequenza HD a 1080/60i**

Misurato in base agli standard CIPA a 23 ± 3 °C con la fotocamera alle impostazioni predefinite, una batteria completamente carica, un obiettivo 1 NIKKOR AW 11–27,5 mm f/3.5–5.6 e una card Toshiba SD-E016GUX UHS-I SDHC da 16 GB. Valore ottenuto per immagini fisse nelle seguenti condizioni di test: foto scattate a intervalli di 30 s con il flash incorporato attivato ogni secondo scatto e la fotocamera spenta e quindi riaccesa ogni dieci scatti. Valore per filmati ottenuto nelle seguenti condizioni di test: è stata registrata una serie di filmati di 20 minuti con una dimensione del file fino a 4 GB; la registrazione è stata interrotta soltanto quando è stato visualizzato l'avvertimento della temperatura.

I seguenti fattori possono ridurre la durata della batteria:

- Tenere il pulsante di scatto premuto a metà corsa
- Operazioni ripetute di autofocus
- Scattare foto NEF (RAW)
- Tempi di posa lunghi
- Utilizzo di un adattatore wireless per la comunicazione con dispositivi mobili o di Eye-Fi card
- Utilizzo del modo riduzione vibrazioni con obiettivi VR
- Utilizzo dello zoom con obiettivi a parabola zoom motorizzata
- Utilizzo delle funzioni dati posizione o registro percorso
- Impostazione della luminosità monitor su **Hi**





























Per assicurarsi di ottenere il massimo dalle batterie ricaricabili EN-EL20 Nikon:







- Mantenere puliti i contatti della batteria. La presenza di impurità sui contatti può ridurre le prestazioni della batteria.
- Utilizzare le batterie immediatamente dopo averle ricaricate. Le batterie perdono la carica se vengono lasciate inutilizzate.



Indice

Simboli

 (Modo auto)	11, 28
 (Modo creativo)	11, 37
 (Modo cattura immagine migliore) 11, 76	
 (Modo filmato avanzato)	12, 66
 (Modo Motion Snapshot)	10, 83
 (Selez. automatica scene)	155
P (Auto programmato) ..	38, 40, 66, 155
S (Auto a priorità di tempi) ..	38, 41, 66, 155
A (Auto priorità diaframmi) ..	38, 42, 66, 155
M (Manuale)	38, 43, 66, 155
 (Paesaggio notturno)	38
 (Ritratto notturno)	39
 (Controluce)	39, 46
 (Panorama semplif.)	39, 47
 (Flou)	39
 (Effetto miniatura)	39
 (Selezione colore)	39
 (Rallentatore)	72
 (Ritratto)	33
 (Paesaggio)	33
 (Ritratto notturno)	33
 (Primo piano)	33
 (Paesaggio notturno)	33
 (Auto)	33
 (programma flessibile)	40
Pulsante MENU (menu)	9, 143, 153, 174, 177, 191
Pulsante  (riproduzione)	31, 81, 86
Pulsante  (cancella)	32, 71, 82, 86, 121
Q Pulsante (ingrandimento in riproduzione)	120
 Pulsante (ridurre l'ingrandimento in riproduzione/miniatura)	118
Pulsante DISP (visualizza)	7
Pulsante  (OK)	8, 49
 Pulsante (action)	96
 (funzionalità) ..	12, 35, 37, 72, 78, 85, 122
 (ripresa in sequenza/autoscatto) ..	87, 89
 (compensazione esposiz.)	91

PRE (Premisurazione manuale)	180
 (matrix)	160
 (ponderata centrale)	160
 (spot)	160
 (area AF automatica)	170
 (area AF singola)	170
 (inseguimento soggetto)	170
 (indicatore di pronto lampo)	92

A

Accessori	201
Adatt wireless mob	99, 202
Adattatore baionetta	201, 243
Adattatore CA	202, 208
Adobe RGB	162
AF	165, 170
AF automatico	165
AF continuo	165
AF permanente	165
AF singolo	165
AF-A	165
AF-C	165
AF-F	165
AF-S	165
Alta definizione	136, 247
Altimetro	101, 103
Altimetro/profondimetro	196
Altoparlante	3
Anello zoom	34, 204, 240
Apertura massima	238, 239
Area AF automatica (modo area AF)	170
Area AF singola	170
Area di messa a fuoco	29, 170
Attenuazione vento	176
Auto a priorità di tempi ..	38, 41, 66, 155
Auto priorità diaframmi ..	38, 42, 66, 155
Auto programmato	38, 40, 66, 155
Autofocus	165, 170
Autoscatto	89
Autospiegamento	22, 107, 195
Avvisi relativi alla temperatura	xxii

B

Batteria	14, 16, 27, 238
Batteria dell'orologio	25
Bilanciamento del bianco	178



Blocco AE	195
Blocco AE pulsante scatto	195
Blocco comandi	195
Blocco della messa a fuoco	171
Bordi	141
Buffering	79, 84
Bussola elettronica	102, 114, 236

C

Calendario	119, 123
Cambia tema	152
Capacità della card di memoria	220
Capture NX 2	158, 189, 202
Card di memoria . 16, 18, 193, 206, 220	
Card SD	206
Carica da/Salva su card	189
Cavo USB	130, 138
CEC	137
Cinghia per l'uso esclusivo sulla terra . 14	
Classificazione	122, 146
Collegamento dell'obiettivo	19, 203
Compensazione esposiz.	90
Compensazione flash	173
Computer	126
Connettore di alimentazione .	202, 208
Contrasto	163, 186
Controllo da disp. HDMI	137
Controllo distorsione auto	161
Controllo flash	173
Controllo immagine dal vivo	35
Controluce	39, 46
Copertura flash	95
Correzione altitudine/profondità ..	196
Creazione di brevi filmati	132, 134

D

Data e ora	24, 198
Data/ora	141
Dati posizione	xviii, 104
DCF versione 2.0	247
Diaframma	42, 43
Digital Print Order Format	247
Dimensione	148, 156, 175, 232, 235
Dimensioni dell'immagine	156
Display	194
Display dettagliato	7
Display esterno	98
Display semplificato	7

D-Lighting	147
D-Lighting attivo	163
DPOF	140, 142, 247

E

Effetti filtro	186, 187
Effetto miniatura	39
Elimina	32, 71, 82, 86, 121
Elimina foto selezionate	121
Elimina registro	113
Elimina tutte le immagini	121
Esposizione	90, 155, 160
Exif versione 2.3	247
Eye-Fi	207

F

File A-GPS	108
Fill flash	93
Filmati	66, 175
Filmati HD	66, 67, 175
Filmato prima/dopo	159
Flash	92, 173
Flash incorporato	92
Flou	39
Formato data	24, 198
Formato file	160
Formatta	17, 193
Formatta card	17, 193
Frequenza fotogrammi	115, 175
FT1	243
Fuso orario	198
Fuso orario e data	198

G

Grasso silconico	21, 64, 201
Guida zoom	205

H

H.264	235
HDMI	136, 247
HDMI-CEC	137
HDR	46

I

Illumin. AF incorporato	172
Illuminatore ausiliario AF	172
Impostazioni disponibili	215
Impostazioni filmato	175
Impostazioni predefinite	219
Indicatore del piano focale	2, 169



Indicatore di esposizione	44
Indicatore di pronto lampo	92
Indicatori sonori	194
Informazioni dettagliate sulla foto	7, 116
Informazioni semplici sulla foto	115
Informazioni sulla foto	7, 115
Innesto dell'obiettivo	169
Inseguimento soggetto	170
Interruttore di alimentazione	22
Interruttore zoom motorizzato	205
Istogramma	117

J

JPEG	156
------------	-----

L

Lingua (Language)	24, 198
Luminosità	186
Luminosità display	194
Lunghezza focale	34, 116

M

Manuale	38, 43, 66, 155
Mappatura dei pixel	200
Matrix (misuraz. esposimetrica)	160
Menu di ripresa	153
Menu elaborazione immagini	177
Menu filmato	174
Menu impostazioni	191
Menu riproduzione	143
Messa a fuoco	165, 170
Messa a fuoco manuale	168
Microfono	68, 176
Misuraz. esposimetrica	160
Modo area AF	170
Modo auto	11, 28
Modo cattura immagine migliore	76
Modo creativo	37
Modo di esposizione	155
Modo di messa a fuoco	165
Modo filmato avanzato	12, 66, 72
Modo flash	93
Modo Motion Snapshot	83
Monitor	5, 7, 194
Monocromatico	184
Mostra foto scattata	146
MOV	158, 160, 222
Multi-selettore	8

N

NEF	156, 158
NEF (RAW)	156, 158
Neutro	184
Nikon Transfer 2	131
Nitidezza	186
NMS	158, 160, 222
NR su ISO elevati	190
NR su pose lunghe	164
Numero di scatti salvati	159

O

Obiettivi impermeabili	19, 238, 239
Obiettivi non impermeabili	203
Obiettivo	19, 34, 164, 201, 238, 239
Obiettivo compatibile	201
Opzioni alt./profondità	196
Opzioni audio dei filmati	176
Ora	24, 198
Ora legale	24, 198
Ordine di stampa DPOF	140, 142
Orientamento bussola	101, 102
O-ring	19, 62, 201
Orizzonte virtuale	101, 102
Orologio	24, 25, 198

P

Paesaggio	33, 184
Paesaggio notturno	33, 38
Panorama ampio	157, 221
Panorama normale	157, 221
Panorama semplif.	47
Panorama semplificato	39
PictBridge	138, 247
Picture Control	184, 188
Picture Control person.	185, 188
Ponderata centrale (misuraz. esposimetrica)	160
Posa B	44
Premere il pulsante di scatto a metà corsa	29, 33
Premere il pulsante di scatto fino in fondo	30, 33
Premisurazione manuale	178, 180
Primo piano	33
Primo piano (modo Subacquea)	55
Priorità ai volti	34
Priorità al volto	172
Profondimetro	57, 103, 196



Programma flessibile	40
Proteggi	146
Protezione per O-ring	203
Pulsante barilotto per obiettivo ritraibile	204, 205
Pulsante di registrazione filmato	68, 73
Pulsante di scatto	29, 33, 77, 79, 84, 195

Q

Qualità dell'immagine	156
-----------------------------	-----

R

Rallentatore	72, 175
Registro dati posizione	110
Registro percorso	110
Registro profondità	110
Regolaz. rapida	186
Regolazione fine del bilanciamento del bianco	179
Requisiti di sistema	128
Resistenza agli urti	xiv, xv
Resistenza all'acqua e alla polvere	xiv, xv
Reticolo guida	30
Ricarica di una batteria	14
Ridimensiona	148
Riduzione dello sfarfallio	197
Riduzione occhi rossi	93
Riduzione occhi rossi + sincro su tempi lenti	93
Rifilatura dei filmati	150
Rimozione dell'obiettivo dalla fotocamera	21, 205
Ripristina impostazioni	193
Ripristina numeraz. file	197
Ripristina opzioni elabor.	178
Ripristina opzioni filmati	175
Ripristina opzioni ripresa	155
Riproduzione	31, 115
Riproduzione a pieno formato	31, 115
Riproduzione calendario	119
Riproduzione miniature	118
Ritaglia	141, 149
Ritratto	33, 184
Ritratto notturno	33, 39
Rotazione automatica	199
Ruota verticali	146

S

Saturazione	186
Saturo	184
Scala delle lunghezze focali	34, 240
Scatto migliore	78, 81
Scatto senza card	193
Seconda tendina + sincro su tempi lenti	93
Segnale acustico	29, 89, 194
Selez. automatica scene	155
Selezione automatica scene	33
Selezione colore	39
Selezione immagini	145
Selezione per la stampa	140
Selezione scena	38
Sensibilità	183
Sensibilità ISO	183
Short Movie Creator	126, 132, 134
Sincro sulla seconda tendina	93
Sistema antipolvere	210, 211
Slide show	123
Smart Photo Selector	78
Spazio colore	162
Spia di accesso card di memoria	30
Spot (misuraz. esposimetrica)	160
sRGB	162
Stampa	138
Stampa data	142
Stampa indice	140
Stampa ord. DPOF	140
Standard	184
Standard (modo Subacquea)	55
Sub	55
Subacquea (modo creativo)	38, 55

T

Taglia filmato	150
Tappo corpo	2, 202
Tappo dell'obiettivo	19, 21, 205
Televisore	136
Tema	85, 152
Temperatura di colore	182
Tempo di posa	41, 43
Timer	89
Tinta	186
Tono	186, 187
Traccia di sottofondo	86, 124, 134



U

Unità altit./profondità	196
USB	99, 130, 138
UTC	104, 107

V

Versione firmware	200
ViewNX 2	126
Visual. a contrasto elevato	194
Visualizzazione a rallentatore	76
Volume	70, 125
VR	164
VR elettronico	165
VR ottico	164

Z

Zoom con priorità al volto	150
Zoom in riproduzione	120



È severamente vietata la riproduzione parziale o totale di questo manuale (tranne la breve citazione negli articoli o nelle rassegne critiche) senza autorizzazione scritta da NIKON CORPORATION.

NIKON CORPORATION

© 2013 Nikon Corporation



SB3I01(1H)
6MVA561H-01